

Indice

Tasti telecomando	49	Televideo	65
TV al LCD	50	Per attivare il televideo	65
Preparazione	52	Per selezionare una pagina del televideo	65
Caratteristiche	52	Per selezionare la pagina dell'indice	66
Caratteristiche pannello	52	Per selezionare il televideo con un	
Misure di sicurezza	52	programma TV	66
Prima di accendere l'apparecchio TV	55	Per selezionare il testo a doppia altezza ..	66
Collegamento alimentazione	55	Per mostrare informazioni "nascoste"	66
Collegamenti alla presa di ingresso		Per fermare il cambio pagina automatico	66
dell'antenna	55	Per selezionare una pagina sottocodice ..	66
Come collegare altri dispositivi	55	Per uscire dal televideo	66
Inserimento delle batterie nel		Per visualizzare l'ora	66
ricevitore del telecomando	55	Testo veloce	67
Accensione/spengimento		Collegamento di apparecchiature	
dell'apparecchio	55	periferiche	67
Per accendere l'apparecchio TV:	55	Alta Definizione	67
Per spegnere l'apparecchio TV:	56	Via scart	67
Impostazioni Iniziali	56	Via ingresso antenna	67
APS (Automatic Programming		Decoder	68
System, Sistema programmazione		TV e videoregistratore	68
automatica) iniziale	56	Riproduzione NTSC	68
Funzionamento della TV	56	Funzione copia	68
Funzionamento con i tasti		Ricerca e memorizzazione del	
sull'apparecchio TV	56	segnale di prova del videoregistratore	68
Funzionamento con il telecomando ..	57	Fotocamera e videocamera	68
Sistema menu	57	Per collegare all'ingresso S-VHS	68
Menu immagine	57	Collegamento del decoder al	
Menu suono	58	videoregistratore	68
Menu funzione	60	Collegamento cuffie	69
Menu installazione	61	Suggerimenti	69
Menu programma	62	Collegamento antenna	70
Menu fonte	63	Collegamento di apparecchiature	
Altre caratteristiche	63	periferiche	70
Stato TV	63	Specifiche	71
Indicatore mute	63		
Modalità PIP e PAP	64		
Immagine Fermo	64		
Modalità zoom	64		

Tasti telecomando

- ① = Stand-By
- ② **GIALLO / FEATURE** = menu caratteristiche.
- ③ **BLU / INSTALL** = menu installazione.
- ④ = aggiorna / modalità PAP
- ⑤ = Mantenere
- ⑥ / **GUIDE** = indice pagine
- ⑦ / **PC** = mostra / Nessuna funzione
- ⑧ **0 - 9** = Programmazione diretta
- ⑨ **-/- / EXIT** = Nessuna funzione
- ⑩ **V+** = volume su
- ⑪ **P +** = programma su
- ⑫ / = TV / menu esci
- ⑬ = Selezione fonte
- ⑭ **PP** = Selezione modalità immagine (Naturale, cinema, dinamica)
- ⑮ = cursore su
- ⑯ = cursore a destra
- ⑰ **OK/SELECT** = Ok / fermo-immagine
- ⑱ = cursore giù
- ⑲ **M** = menu principale
- ⑳ = cursore a sinistra
- ㉑ **I-II** = mono/stereo - dual A-B
- ㉒ / **INFO** = Info
- ㉓ **- P** = programma giù
- ㉔ = muto
- ㉕ **- V** = volume giù
- ㉖ **P<P** = programma precedente
- ㉗ / **WIDE** / = panoramico / allarga
- ㉘ / = modalità PIP / mix
- ㉙ = teletexto
- ㉚ = ora / sottopagina
- ㉛ **ROSSO / SOUND** = menu suono
- ㉜ **VERDE / PICTURE** = menu immagine

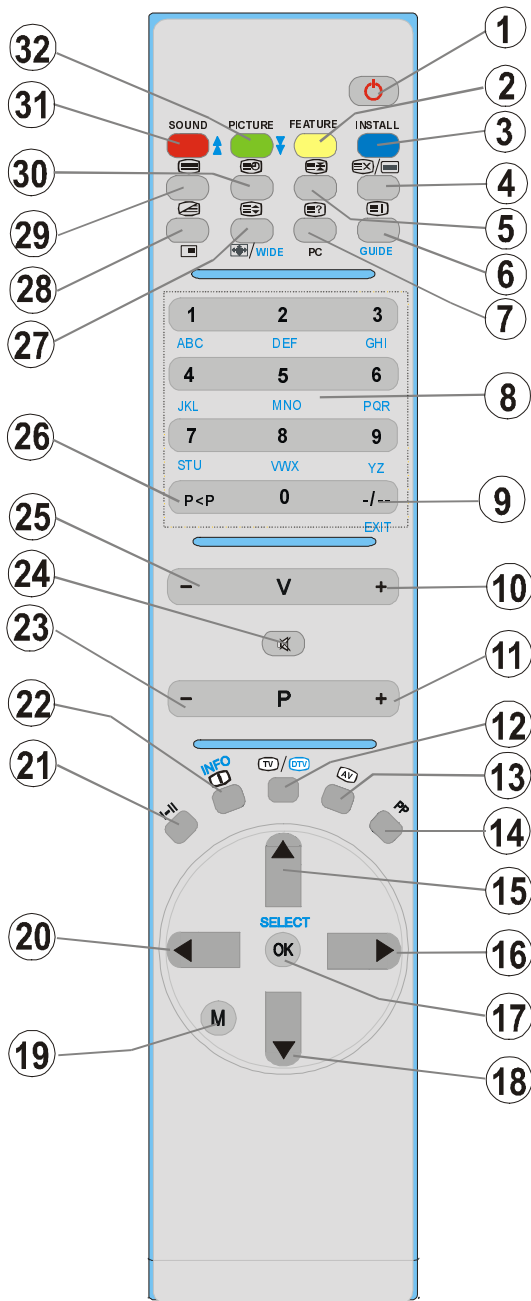

TV ALLCD

VISUALIZZAZIONE ANTERIORE



VISUALIZZAZIONE POSTERIORE

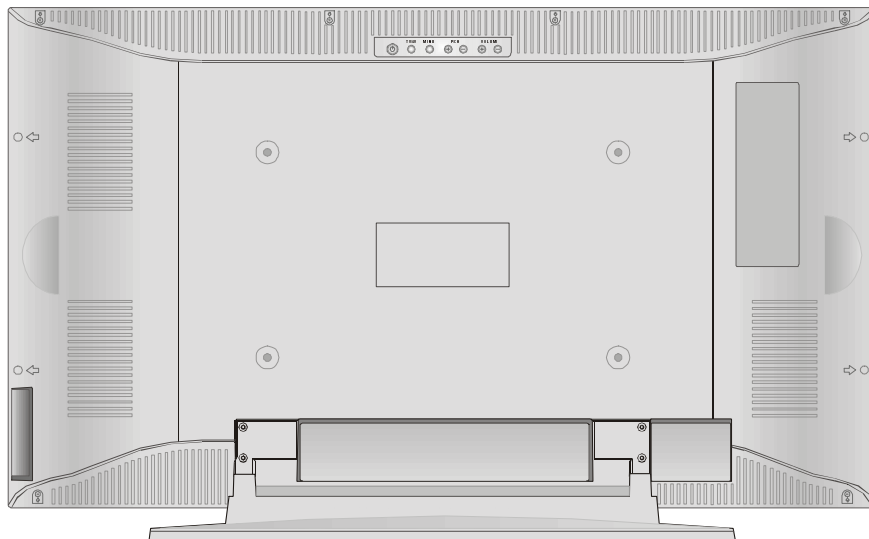

- Ⓐ Entrata S-VHS EXT-4S
- Ⓑ Ingresso Video EXT-4
- Ⓒ Entrate Audio EXT-4
- Ⓓ Cuffia
- Ⓔ Tasto Standby
- Ⓕ Tasto TV/AV
- Ⓖ Tasto MENU
- Ⓗ Programma Su, Programma Tasti giù
- Ⓘ Tasti Volume su, Volume giù
- Ⓙ Entrata cavo di alimentazione
- Ⓚ Interruttore On/Off (accensione/spengimento)
- Ⓛ Entrata Audio PC
- Ⓜ Antenna
- Ⓝ Scart 2 (EXT-2)
- Ⓞ Scart 1 (EXT-1)
- Ⓟ Entrata HDMI (EXT-5)
- Ⓡ Entrate Componenti Audio EXT-3
- Ⓢ Entrate Componente Video (YPbPr) EXT-3

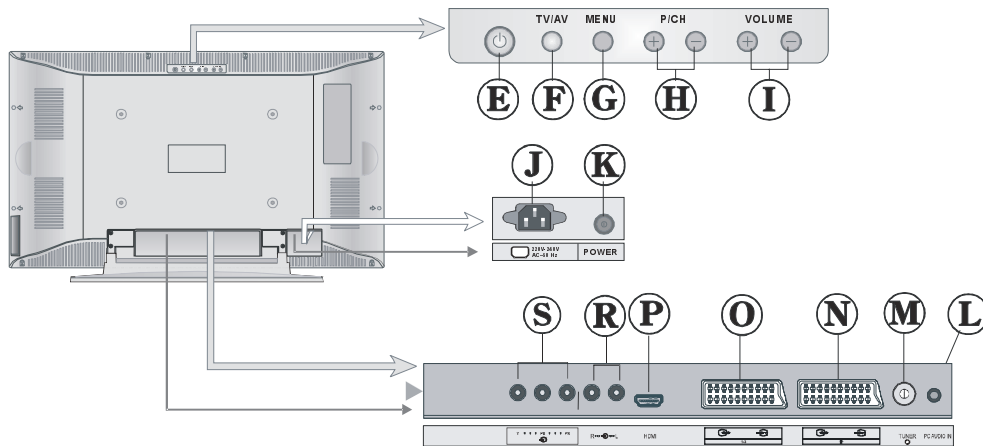
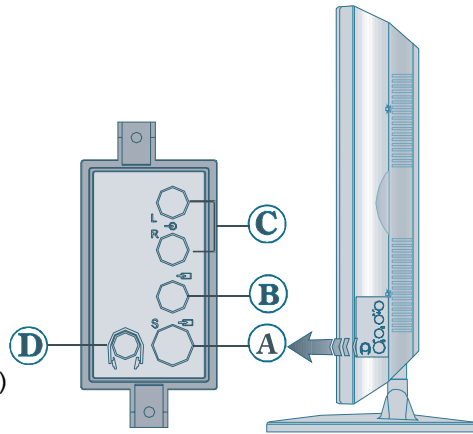

Preparazione

Per la ventilazione, lasciare uno spazio di almeno 10 cm tutto attorno all'apparecchio. Per evitare danni e situazioni di pericolo, non mettere alcun oggetto sull'apparecchio. Usare l'apparecchio in climi temperati.

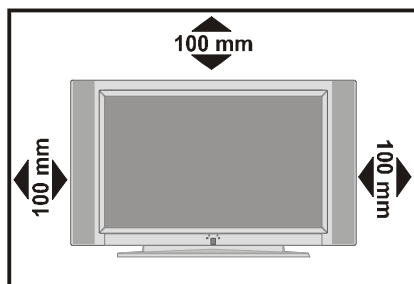

Caratteristiche

- Televisore a colori telecomandato
- Possono essere preimpostati 100 programmi da VHF, bande UHF o canali via cavo.
- Può sintonizzare i canali via cavo.
- Il controllo dell'apparecchio TV è molto facile con il sistema guidato dal menu.
- Ha 2 prese scart per i dispositivi esterni (come video, video giochi, dotazione audio, ecc)
- Sistema audio Stereo (Tedesco+Nicam).
- Funzione televideo completa.
- Testo rapido (1000 pagine), testo SUPERIORE.
- Collegamento cuffia.
- Accesso diretto canale.
- APS (Automatic Programming System, Sistema Programmazione Automatica).
- Tutti i programmi possono avere un nome.
- Sintonizzazione automatica avanti e indietro.
- Timer spegnimento.
- Blocco bambini.
- Suono automatico in modalità mute quando non c'è trasmissione.
- Riproduzione NTSC.
- Sono disponibili ingressi AV e S-VHS.

- E' in possesso di un connettore HDMI per Video ed Audio Digitali. Questo collegamento è progettato anche per accettare i segnali di Alta Definizione.
- Ha funzioni PIP / PAP .
- AVL (Automatic Volume Limiting, Limite volume automatico)
- Quando non si trova alcun segnale valido, dopo 5 minuti la TV passa automaticamente alla modalità di stand-by.
- PLL (Ricerca Frequenza)
- Ingresso audio PC stereo
- Filtro combinato 3D

Caratteristiche pannello

- Schermo al TFT LCD da 32-pollici.
- Alta risoluzione (1366 x 768)
- Rapporto contrasto (1000:1 tipico)
- Luminosità (tipica) 550 cd/m².
- Colore schermo 16.7 milioni.

Misure di sicurezza

Leggere attentamente le seguenti di sicurezza precauzioni.

1. Fonte di alimentazione

L'apparecchio deve funzionare solo da un'uscita di **230V AC, 50 Hz**. Assicurarsi di selezionare l'impostazione corretta di voltaggio.

2. Cavo di alimentazione

Non mettere l'apparecchio, un mobile, ecc., sul cavo di alimentazione (il conduttore dell'alimentatore generale), né torcere il cavo. Maneggiare il cavo di alimentazione dalla presa. Non staccare la presa tirando il cavo e non toccare mai il cavo di alimentazione quando le mani sono umide, considerato che questo potrebbe provocare un corto circuito e shock elettrico. Non fare mai un nodo nel cavo né legarlo con altri cavi. I cavi di alimentazione devono essere instradati in modo tale da non essere calpestati.

Un cavo di alimentazione danneggiato può causare incendio o provocare uno shock elettrico. Quando è danneggiato e ha bisogno di essere cambiato, questo deve essere fatto solo da parte di personale qualificato.

3. Umidità e acqua

Non usare questo dispositivo in luoghi umidi e bagnati (evitare la stanza da bagno, il lavello nella cucina, e le vicinanze della lavatrice). Non esporre questo dispositivo alla pioggia o all'acqua, perché ciò può essere pericoloso e non posare oggetti pieni di liquido, come vasi di fiori, su di esso. Evitare spruzzi e gocce d'acqua

Nel caso un oggetto solido o liquido dovesse cadere nell'alloggiamento, staccare il dispositivo e farlo controllare dal personale qualificato prima di farlo funzionare ulteriormente.

4. Pulizia

Prima di pulire, staccare l'apparecchio dalla presa. Non usare detergenti liquidi o aerosol. Usare un panno morbido e asciutto.

5. Ventilazione

Le fessure e le aperture sulla copertura posteriore sono destinate alla ventilazione e ad assicurare un funzionamento affidabile. Per evitare il surriscaldamento, queste aperture non devono essere bloccate o coperte in alcun modo.

6. Calore e fiamme

Il ricevitore non deve essere collocato accanto a fiamme vive o fonti di calore intenso, come un riscaldatore elettrico. Assicurarsi che nessuna fonte di fiamme vive, come candele accese, sia posta sull'apparecchio.

7. Fulmini

In caso di temporali e fulmini o quando si va in vacanza, scollegare il cavo di alimentazione dalla presa di corrente a parete.

8. Pezzi di ricambio

Quando sono richiesti dei pezzi di ricambio, assicurarsi che il tecnico del servizio abbia usato i pezzi di ricambio che sono specificati dal produttore o abbiano le stesse specificazioni dell'originale. Le sostituzioni non autorizzate possono causare incendi, shock elettrico, o altri rischi.

9. Assistenza

Per l'assistenza, rivolgersi a personale specializzato. Non togliere da soli il coperchio perché questo può avere come conseguenza shock elettrico.

ATTENZIONE: *quando il dispositivo non è in funzione per lungo tempo, staccare la corrente.*

Istruzioni per lo smaltimento dei rifiuti:

- *La confezione e i materiali di imballaggio sono riciclabili e dovrebbero essere riciclati per primi. I materiali di imballaggio, come la pellicola di rivestimento, devono essere tenuti fuori dalla portata dei bambini.*
- *Le batterie, comprese quelle senza metalli pesanti, non dovrebbero essere collocate con i rifiuti domestici. Smaltire le batterie usate in modo rispettoso dell'ambiente. Cercare le normative che si applicano alla propria zona.*
- *La lampadina fluorescente a catodo freddo contiene una piccola quantità di mercurio; seguire le ordinanze e i regolamenti locali per lo smaltimento.*
- *La spina di alimentazione si usa per scollegare la TV dalla rete elettrica e quindi deve rimanere pronta all'uso.*

Avvertenza: *Per prevenire danni fisici, questo dispositivo deve essere saldamente fissato al pavimento/parete secondo le istruzioni di installazione.*

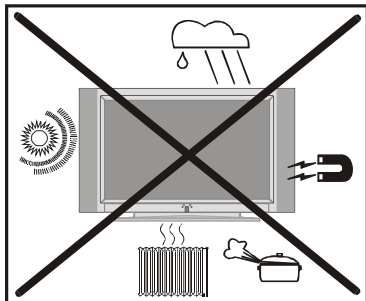

Avvertenze per il funzionamento dell'apparecchio

- Evitare la frequente riproduzione della stessa immagine. Dopo che è stato riprodotto per lungo tempo un contenuto statico si raccomanda di visualizzare un'immagine in movimento per almeno il doppio di tempo rispetto alla riproduzione precedente.
- Evitare la frequente riproduzione del formato 4:3 sullo schermo. Dopo che è stata riprodotta per lungo tempo un'immagine in formato 4:3 si raccomanda di visualizzare un'immagine a tutto schermo per almeno il doppio di tempo rispetto alla riproduzione precedente.

- Il contenuto del Teletext e le sovraimpressioni OSD non dovrebbero essere riprodotti per lungo tempo.
- Non lasciare ininterrottamente l'immagine regolata sulla modalità di fermo immagine o di pausa (ad es. con il lettore DVD).
- La riproduzione di trailer non dovrebbe essere effettuata per lunghi lassi di tempo.

“Il pannello a cristalli liquidi (LCD) è un prodotto di elevata tecnologia composto da circa un milione di pixel, in grado di riprodurre i più piccoli dettagli d'immagine. Occasionalmente possono apparire sullo schermo alcuni pixel non attivi sotto forma di un minuscolo puntino fisso di colore blu, verde o rosso, tuttavia ciò non pregiudica il buon funzionamento del prodotto.”

“NON LASCIARE IL TELEVISORE IN STAND-BY O ACCESO QUANDO NON SI È IN CASA”

Assicurarsi che esso sia correttamente collegato a terra.

Collegare il terminale di messa a terra della TV al terminale di messa a terra presente nella presa di alimentazione usando il cavo di alimentazione in dotazione. Se la spina in dotazione non si adatta alla presa, consultare un elettricista per sostituire la presa obsoleta.



Fissare bene il cavo di messa a terra.

AVVERTENZA PER IL RICICLO



I materiali per l'imballaggio di questo apparecchio sono riciclabili e possono venire riutilizzati. Si prega di smaltire tutto il materiale nel rispetto delle norme ambientali regionali.

Nello smaltimento dell'apparecchio si prega di prestare attenzione alle relative disposizioni locali. Le batterie non devono mai essere gettate via o bruciate, mentre i prodotti sinterizzati devono sempre essere smaltiti nell'osservanza delle direttive regionali in materia di rifiuti chimici.

Prima di accendere l'apparecchio TV

Collegamento alimentazione

IMPORTANTE: l'apparecchio TV è progettato per funzionare a **230V AC, 50 Hz.**

- Dopo aver tolto l'imballaggio, fare in modo che l'apparecchio TV raggiunga la temperatura ambiente prima di collegarlo all'alimentazione principale.

Collegamenti alla presa di ingresso dell'antenna

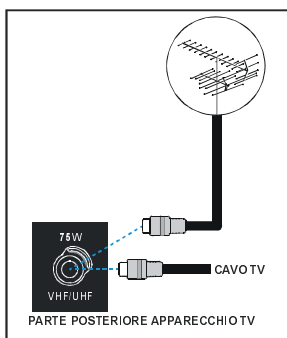

- Collegare l'antenna o la spina del cavo TV alla presa di ingresso dell'antenna situata nella parte posteriore dell'apparecchio TV e collegare la spina del cavo che deriva dalla presa dell'apparecchio TV situata sui dispositivi (VCR, DVB-T ecc.) anche a questa presa.

Come collegare altri dispositivi

IMPORTANTE: spegnere l'apparecchio TV prima di collegare qualsiasi dispositivo esterno.

Le prese per i collegamenti esterni sono sul lato posteriore dell'apparecchio TV. Per collegare altri dispositivi via scart, fare riferimento ai manuali dei relativi dispositivi.

Inserimento delle batterie nel ricevitore del telecomando

- Togliere il coperchio della batteria situato sulla parte posteriore del ricevitore, tirando delicatamente verso il basso dalla parte indicata.

- Inserire due batterie **AA/R6** o dello stesso tipo. Mettere le batterie nella giusta direzione.
- Rimettere a posto il coperchio della batteria.

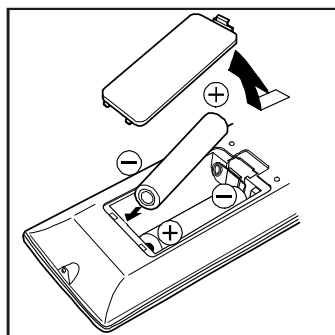

NOTA: togliere le batterie dal ricevitore del telecomando quando esso resta inutilizzato per lungo tempo. In caso contrario, si può danneggiare a causa di fuoriuscita dalle batterie.

Accensione/spegnimento dell'apparecchio

Per accendere l'apparecchio TV:

L'apparecchio TV si accenderà in due fasi:

1- Connettere il cavo di alimentazione al sistema. Premere il pulsante power on/off "⏻" situato vicino alla presa di corrente. Poi, l'apparecchio TV passa da solo in modalità stand-by e il LED davanti alla TV diventa ROSSO.

2- Per accendere la TV dalla modalità di stand-by è possibile:

Premere un tasto numerico sul telecomando in modo da selezionare un numero di programma, oppure,

Premere il tasto "⏻", "P+" o "P-" sulla destra della TV o premere il tasto "⏻", "P-" o "P+" sul telecomando, in modo che sia selezionata l'ultima modalità su cui l'apparecchio è stato spento.

Con l'uno o l'altro metodo la TV si accenderà e il LED diventa VERDE.

Per spegnere l'apparecchio TV:

- Premere il tasto "⏻ (stand-by)" sul telecomando, in modo che l'apparecchio TV passi alla modalità stand-by e il LED diventi ROSSO.

Per spegnere completamente l'apparecchio TV, premere l'interruttore On/Off "⏻",

oppure,

staccare il cavo di alimentazione dalla presa principale.

Impostazioni Iniziali

APS (Automatic Programming System, Sistema programmazione automatica) iniziale

Il menu che segue sarà visualizzato sullo schermo quando si accende l'apparecchio TV per la prima volta. APS, cerca e seleziona tutti i canali e li memorizza automaticamente nell'apparecchio TV, a seconda della trasmissione dei sistemi di programma della zona.



Innanzitutto scegliere la **lingua** e il **paese** utilizzando i tasti **▲ / ▼** e **◀ / ▶**. Questo avvierà il processo di selezione in APS. Per avviare APS, premere il tasto **ROSSO** o **"OK"**.

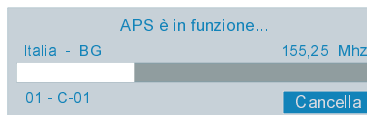

Dopo la finalizzazione di APS, la tabella programmi comparirà sullo schermo. Nella tabella programmi, si vedranno i numeri ed i nomi dei programmi assegnati agli stessi.

Se non si accettano le posizioni e / o i nomi di programma dei programmi, è possibile cambiarli nel menu programma. (Vedere [pagina 62](#))

Funzionamento della TV

E' possibile far funzionare l'apparecchio TV usando sia il telecomando che i tasti sull'apparecchio.

Funzionamento con i tasti sull'apparecchio TV

L'impostazione del volume e la selezione del programma possono essere fatte usando i tasti sul pannello di controllo nella parte superiore dell'apparecchio TV.

Impostazione volume

Premere il tasto **"VOLUME -"** per abbassare il volume o quello **" + VOLUME"** per alzarlo, in modo che una scala di livello del volume (slider) sarà visualizzata nella parte inferiore dello schermo.

Selezione programma

Premere il tasto **" +P/CH"** per selezionare il programma successivo o il tasto **"P/CH -"** per selezionare il programma precedente.

Per accedere al menù

Premere il tasto **"MENU"** sul pannello di controllo nella parte superiore dell'apparecchio TV per entrare nel menu.

I tasti **" +P/CH"** / **"PCH -"** e **"VOLUME -"** / **" + VOLUME"** sull'apparecchio TV sono usati come tasti di navigazione nel menu.

Modalità AV

Premere il tasto “TV / AV” sul pannello di controllo sulla parte superiore dell'apparecchio TV per far passare l'apparecchio TV alle modalità EXT.

Funzionamento con il telecomando

Il telecomando dell'apparecchio TV è progettato per controllare tutte le funzioni dell'apparecchio TV. Le funzioni saranno descritte seguendo il sistema menu dell'apparecchio TV.

Le funzioni del sistema menu sono descritte nella sezione sistema menu.

Impostazione volume

Premere il tasto “V +” per aumentare il volume. Premere il tasto “- V” per abbassare il volume. Una scala di livello del volume (spider) sarà visualizzata nella parte inferiore dello schermo.

Selezione programma

(Programma precedente o successivo)

- Premere il tasto “- P” per selezionare il programma precedente.
- Premere il tasto “P +” per selezionare il programma successivo.

Selezione programma (accesso diretto):

Premere i tasti numerici sul telecomando per selezionare i programmi tra 0 e 9. L'apparecchio TV passerà al programma selezionato dopo un breve ritardo.

- Per un numero di programma a due cifre, inserire entro 2 secondi il secondo numero dopo aver premuto il primo numero.

Sistema menu

L'apparecchio TV è stato progettato con un sistema menu per garantire una gestione facile di un sistema multifunzionale.

Premere il tasto “M” per entrare nel menu. Premere il tasto ◀ / ▶ per selezionare un titolo di menu e poi il tasto ▲ / ▼ per selezionare una voce del menu e il tasto ◀ / ▶ o “OK” per entrare nella voce del menu.

L'accesso diretto ad alcuni menu è possibile usando i tasti colorati sul telecomando:

Tasto rosso	Menu suono
Tasto verde	Menu immagine
Tasto giallo	Menu funzione
Tasto blu	Menu installazione

- Premere il tasto “M” o  per tornare al menu precedente.

Menu immagine

Premendo il tasto ◀ / ▶, selezionare la prima icona. Il menu immagine compare sullo schermo.

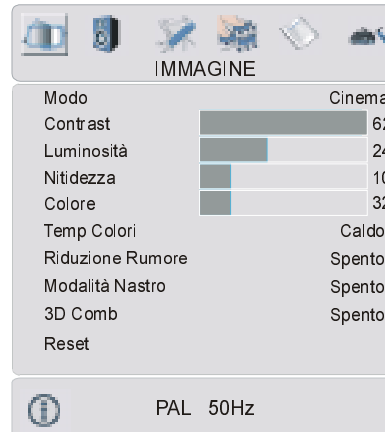

Modalità

Premendo il tasto ▲ / ▼, selezionare **Modo**. Premere il tasto ◀ / ▶ per scegliere una di queste opzioni. **Naturale**, **Cinema** e **Dynamic**.

La modalità immagine può essere anche cambiata direttamente premendo il tasto “PP” sul telecomando.

Contrasto

Premendo il tasto ▲ / ▼, selezionare **Contrast**. Premere il tasto ► per aumentare il contrasto. Premere il tasto ◀ per diminuire il contrasto. Il livello di contrasto può essere regolato tra 0 e 63.

Luminosità

Premendo il tasto ▲ / ▼, selezionare **Luminosità**. Premere il tasto ► per aumentare la luminosità. Premere il tasto ◀ per diminuire la luminosità. Il livello di luminosità può essere regolato tra 0 e 63.

Nitidezza

Premendo il tasto ▲ / ▼, selezionare **Nitidezza**. Premere il tasto ► per aumentare la nitidezza. Premere il tasto ◀ per diminuire la nitidezza. Il livello di nitidezza può essere regolato tra 0 e 31.

Colore

Premendo il tasto ▲ / ▼, selezionare **Colore**. Premere il tasto ► per aumentare il colore. Premere il tasto ◀ per diminuire il colore. Il livello di colore può essere regolato tra 0 e 99.

Colore-tinta

Questa voce è visualizzata nel menu immagine quando l'apparecchio TV riceve un segnale NTSC. Premendo il tasto ▲ / ▼, selezionare **Colore-tinta**. Premere il tasto ► per aumentare il livello di tinta. Premere il tasto ◀ per diminuire il livello di tinta. Il livello di colore-tinta può essere regolato tra -31 e 31.

Temp colori

Premendo il tasto ▲ / ▼, selezionare **Temp colori**. Premere il tasto ◀ / ► per scegliere una di queste opzioni. **Freddo, Normale e Caldo**.

Riduzione Rumore

Questa voce viene usata per ridurre il rumore dell'immagine e per migliorare la qualità dell'immagine in segnali deboli.

Premendo il tasto ▲ / ▼, selezionare **Riduzione Rumore**. Premere il tasto ◀ / ► per impostare il livello di riduzione rumore a **Spento, Basso, Medio o Alto**.

Modalità Nastro

I nastri sono registrati in un numero diverso di inquadrature per secondo rispetto ai normali programmi televisivi.

Premendo il tasto ▲ / ▼, selezionare **Modalità Nastro**. Premere il tasto ◀ / ► per impostare questa funzione a acceso o spento. Attivare questa funzione quando si guardano i film per vedere chiaramente le scene di movimento veloci.

3D Comb

3D Comb è usato per migliorare le transizioni di colori e la qualità di colore delle immagini.

Premendo il tasto ▲ / ▼, selezionare **3D Comb**. Premere il tasto ◀ / ► per impostare questa funzione su On o Off.

Reset

Premendo il tasto ▲ / ▼, selezionare **Reset**. Premere il tasto ◀ / ► o "OK" per riportare le modalità dell'immagine alle impostazioni predefinite in fabbrica.

Menu suono

Premendo il tasto ▲ / ▼, selezionare la seconda icona. Il menu suono compare sullo schermo.



Volume

Premendo il tasto ▲ / ▼, selezionare **Volume**. Premere il tasto ► per aumentare il livello del volume. Premere il tasto ◀ per diminuire il livello del volume. Il livello di volume può essere regolato tra 0 e 63.

Equalizzatore

Premendo il tasto ▲ / ▼, selezionare **Equalizer**. Premere il tasto ◀ / ► o "OK" per entrare nel menu equalizzatore.



Nel menu equalizzatore la modalità suono può essere cambiata in **Utente**, **Pop**, **Rock**, **Jazz**, **Piatto** e **Classico** premendo il tasto ◀ / ►. Le impostazioni del menu equalizzatore possono essere cambiate solo quando la **modalità suono** è **Utente**. Selezionare la frequenza desiderata con il tasto ▲ / ▼ e aumentare o diminuire l'intensità di frequenza, premendo il tasto ◀ / ►.

Premere il tasto "M" per tornare al menu precedente.

Bilanciamento

Premendo il tasto ▲ / ▼, selezionare **Bilanciamento**. Premere il tasto ► per aumentare il bilanciamento a destra. Premere il tasto ◀ per aumentare il bilanciamento a sinistra. Il livello di bilanciamento può essere regolato tra -31 e 31.

Cuffia

Premendo il tasto ▲ / ▼, selezionare **Cuffia**. Premere il tasto ◀ / ► o "OK" per entrare nel menu volume



Volume

Premendo il tasto ▲ / ▼, selezionare **Volume**. Premere il tasto ► per sollevare il livello di volume hp. Premere il tasto ◀ per abbassare il livello di volume hp. Il livello di volume della cuffia può essere regolato tra 0 e 63.

Modalità Suono

Premendo il tasto ▲ / ▼, selezionare **Modalità Suono**. Premere il tasto ◀ / ► per cambiare la modalità suono.

La modalità suono è usata per identificare la modalità suono della cuffia e può essere impostata a **mono**, **stereo**, **dual a** o **dual b** a seconda della trasmissione.

Bilanciamento

Premendo il tasto ▲ / ▼, selezionare **Bilanciamento**. Premere il tasto ► per aumentare il bilanciamento a destra. Premere il tasto ◀ per ridurre il bilanciamento a sinistra. Il livello di bilanciamento può essere regolato tra -31 e 31.

Premere il tasto "M" per tornare al menu precedente.

Modalità Suono

Premendo il tasto ▲ / ▼, selezionare **Modalità Suono**. Premere il tasto ◀ / ▶ per cambiare la modalità.

E' possibile selezionare la modalità **mono**, **stereo**, **dual A** o **dual B** solo se il canale selezionato supporta quella modalità.

Nel caso di trasmissioni bilingue (Dual Sound), è possibile selezionare la lingua originale o doppiata usando l'opzione modalità.

AVL

La funzione Automatic Volume Limiting, Limite Volume Automatico (AVL) regola il suono per ottenere il livello di produzione fissa tra i programmi che hanno diversi livelli di suono.

La pressione del tasto ◀ / ▶ attiva o disattiva questa funzione.

Effetto

E' possibile usare questa funzione per attivare o disattivare l'effetto suono. Se l'audio corrente è mono e l'effetto suono è attivato, allora il suono sarà udito come se fosse stereo. Se l'audio corrente è stereo, l'attivazione di questo effetto produrrà un effetto più spaziale.

La pressione del tasto ◀ / ▶ attiva o disattiva questa funzione.

Basso Dinamico

Basso dinamico è usato per aumentare l'effetto bassi dell'apparecchio TV.

Premendo il tasto ▲ / ▼, selezionare **Basso Dinamico**. Premendo il tasto ◀ / ▶ impostare basso dinamico a Basso, Alto o Spento. Non è consigliabile selezionare alto se si ascolta a livelli di volume alti.

Menu funzione

Premendo il tasto ◀ / ▶, selezionare la terza icona. Il menu funzione compare sullo schermo.



Timer spegnimento

Premendo il tasto ▲ / ▼, selezionare **Timer spegnim.** Il timer può essere programmato tra spento e 2 ore in intervalli di 10 minuti premendo il tasto ◀ / ▶. Se il timer spegnimento è attivato, alla fine dell'ora selezionata l'apparecchio TV passa automaticamente alla modalità di stand-by.

Blocco Bambini

E' possibile usare questo comando per evitare che i bambini accendano l'apparecchio TV o cambino i programmi o le regolazioni ecc. senza il telecomando.

Il comando blocco bambini può essere impostato con il tasto ◀ / ▶ sia su On che su Off. Quando è selezionato Spento, non ci sarà nessuna differenza nel funzionamento dell'apparecchio TV. Quando è selezionato Acceso, l'apparecchio TV può solo essere controllato manualmente dal telecomando. In questo caso i tasti del pannello di controllo, tranne il tasto Acceso/Spento, nella parte posteriore della TV non funzioneranno. Se viene premuto uno di questi tasti, sullo schermo comparirà "Child Lock On (blocco bambini attivo).

Lingua

Premendo il tasto ▲ / ▼, selezionare **Lingua**. Premendo il tasto ◀ / ▶, è possibile selezionare la lingua.

Ext-2 Out

Premendo il tasto ▲ / ▼, selezionare **Ext-2 Out**. E' possibile impostare **Ext-2 Out to TV**, **EXT-1**, **EXT-3**, **EXT-4** o **EXT-5** premendo il tasto ◀ / ▶.

Nota: Solo l'uscita audio è disponibile per **EXT-3** e **EXT-5**. Le altre opzioni hanno sia le uscite audio che video.

Zoom default

Premendo il tasto ▲ / ▼, selezionare **Zoom Default**. E' possibile impostare **Default Zoom** su **Panoramic**, **4:3** o **14:9** **Zoom** premendo il tasto ◀ / ▶.

Se non c'è alcun WSS o alcuna informazione sulla proporzione (dimensione immagine) e la modalità zoom è selezionata come **Auto** premendo il tasto **WIDE**, allora la modalità zoom cambierà automaticamente all'impostazione **Default Zoom**. Vedere anche modalità zoom a [pagina 64](#).

Sfondo Menu

Premendo il tasto ▲ / ▼, selezionare **Sfondo Menu**. E' possibile cambiare menu sfondo in **traslucido** o **opaco** premendo il tasto ◀ / ▶.

Interruzione OSD

Premendo il tasto ▲ / ▼, selezionare **Interruzione OSD**. Premere il tasto ◀ / ▶ per cambiare l'interruzione OSD a **15 sec**, **30 sec** o **60 sec**.

TXT Lingua

Premendo il tasto ▲ / ▼, selezionare **TXT Lingua**. Premere il tasto ◀ / ▶ per cambiare la lingua del televideo in **West**, **East**, **Cyrillic**, **Turk/Gre** o **Arabic** Sarà normalmente impostata a **West** per l'Europa Occidentale.

Menu installazione

Premendo il tasto ◀ / ▶, selezionare la quarta icona. Menu installazione compare sullo schermo.



Programma

Premendo il tasto ▲ / ▼, selezionare **Programma**. Premere il tasto ◀ / ▶ per selezionare il numero del programma. E' possibile anche inserire un numero con i tasti numerici sul telecomando. Ci sono 100 programmi memorizzati tra 0 e 99.

Banda

La **banda** può essere selezionata sia "C" che "S", premendo il tasto ◀ / ▶.

Canale

Il **canale** può essere cambiato con il tasto ◀ / ▶ o con i tasti numerici.

Sistema

Premendo il tasto ▲ / ▼, selezionare **Colour System**. Premere il tasto ◀ / ▶ per cambiare il sistema in **PAL**, **SECAM**, **PAL60** o **AUTO**.

Se il sistema suono è impostato su **I**, **SECAM** non è disponibile per il sistema.

Nota: in modalità **EXT**, è possibile scegliere anche **NTSC 3.58** e **NTSC 4.43**.

Audio

Premendo il tasto ▲ / ▼, selezionare **Audio**. Premere il tasto ◀ / ▶ per cambiare l'audio in **BG, DK, I, L o LP**.

Sintonia Ottimale

Premendo il tasto ▲ / ▼, selezionare **Sintonia Ottimale**. Premere il tasto ◀ / ▶ per regolare la sintonia.

Ricerca

Premendo il tasto ▲ / ▼, selezionare **Ricerca**. Premere il tasto ◀ / ▶ per avviare la ricerca programmi. La ricerca si fermerà quando si trova un segnale. E' anche possibile inserire un valore di frequenza direttamente premendo i tasti numerici.

VCR (Video Cassette Recorder, videoregistratore)

- Questa voce può essere vista in tutte le modalità tranne EXT-3 e EXT-5.
- Se si desidera guardare una fonte **VCR** da una di queste modalità, allora è preferibile impostare la modalità **VCR** su "on". Per questo, mentre il cursore è su questa voce, premere i tasti ◀ / ▶ per impostarlo su "Acceso".
- Se si desidera guardare un "DVD", allora si deve impostare questa voce su "Spento".

Memorizza Programma

Premendo il tasto ▲ / ▼, selezionare **Memorizza Programma**. Premere il tasto ◀ / ▶ e in "OK" per memorizzare le regolazioni. "Program Stored" sarà visualizzato sullo schermo.

Menu programma

Premendo il tasto ◀ / ▶, selezionare la quinta icona. Il menu programma compare sullo schermo.



Muovendo il cursore in quattro direzioni, è possibile raggiungere 20 programmi nella stessa pagina. E' anche possibile scorrere le pagine in alto e in basso premendo i tasti di navigazione per vedere tutti i programmi nella modalità TV (tranne la modalità AV).

Per mezzo del cursore, la selezione dei programmi è fatta automaticamente.

Nome:

per cambiare il nome di un programma stabilito, selezionare il programma e premere il tasto ROSSO.

La prima lettera del nome selezionato inizia a lampeggiare. Premere il tasto ▲ / ▼ per cambiare quella lettera e il tasto ◀ / ▶ per selezionare le altre lettere. Premendo il tasto ROSSO, è possibile memorizzare il nome.

Inserisci:

selezionare il programma che si desidera inserire con i tasti di navigazione. Premere il tasto VERDE. Per mezzo dei tasti di navigazione, spostare il programma selezionato allo spazio del programma stabilito e premere ancora il tasto VERDE.

Cancella:

per cancellare un programma, premere il tasto GIALLO. Premendo ancora il tasto GIALLO si elimina il programma selezionato dall'elenco dei programmi e i programmi successivi si spostano di una posizione verso l'alto.

APS (Automatic Programming System, Sistema programmazione automatica)

Quando si preme il tasto BLU per APS, sarà visualizzato il seguente schermo di avvertimento.



Premere il tasto BLU per cancellare APS se non si desidera cancellare l'elenco dei programmi in uso.

Per continuare APS, innanzitutto selezionare il paese, premendo il tasto ◀ / ▶ poi premere il tasto ROSSO o "OK".

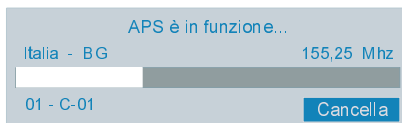

Dopo la finalizzazione di APS, la tabella programmi comparirà sullo schermo.

Menu fonte

Premendo il tasto ◀ / ▶, selezionare la sesta icona. Il menu fonte compare sullo schermo.

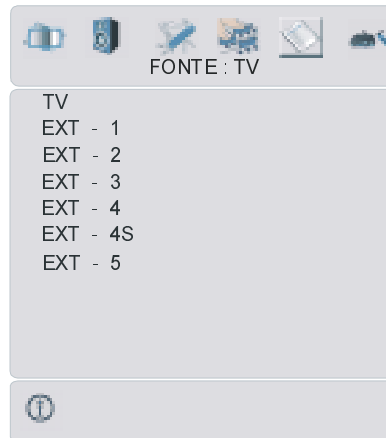

Nel menu fonte, evidenziare una fonte premendo il tasto ▲ / ▼ e spostarsi a quella modalità, premendo il tasto ◀ / ▶ o "OK".

Altre caratteristiche

Stato TV

Numero del programma, nome del programma, indicatore suono e modalità zoom vengono visualizzati in alto a destra dello schermo quando si entra in un nuovo programma o si preme il tasto (TV) / "PP".

Indicatore mute

E' situato sul lato superiore sinistro dello schermo quando è attivato.





Per cancellare mute, ci sono due alternative; la prima consiste nel premere il tasto [Mute] e la seconda consiste nell'aumentare/diminuire il livello del volume.

Modalità PIP e PAP

Premere il tasto  per passare alla modalità **PIP**.

Nella modalità **PIP**, una piccola immagine (PIP picture, immagine nell'immagine) è visualizzata sull'immagine principale. Ci sono 1 dimensione e 4 posizioni (superiore sinistra, superiore destra, inferiore sinistra, inferiore destra) disponibili per la finestra **PIP**. E' possibile usare il tasto  per cambiare la posizione **PIP**. Il rapporto di aspetto della finestra **PIP** è fissato a 4:3.

Quando si entra in modalità **PIP**, la finestra attiva per default è la finestra **PIP** e la finestra attiva è indicata da un riquadro bianco attorno. La finestra attiva può essere modificata premendo il tasto . Le informazioni dello stato **OSD** appartengono alla finestra attiva. Il luogo dello stato degli **OSD** è lo stesso per entrambe le finestre.

Premere di nuovo il tasto  per uscire dalla modalità **PIP**.

Premere il tasto  per passare alla modalità **PAP**.

Nella modalità **PAP**, due immagini con uguali dimensioni sono visualizzate sullo schermo. I rapporti di aspetto delle finestre sono fissi.

Quando si passa alla Modalità **PAP**, la finestra Principale nella **Modalità PIP** è visualizzata sul lato destro dello schermo. La finestra attiva può essere modificata premendo il tasto .

Premere di nuovo il tasto  per uscire dalla modalità **PAP**.

Le limitazioni originarie della **Modalità PAP** sono le stesse della **Modalità PIP**. Non è possibile mostrare contemporaneamente 2 canali diversi dal sintonizzatore **TV**.

Immagine Fermo

E' possibile fermare l'immagine sullo schermo premendo il tasto **OK**. Nelle inquadrature **PIP** e **PAP**; è possibile fermare solo l'immagine principale.

Modalità zoom

E' possibile cambiare la modalità **zoom** premendo il tasto **WIDE**. E' possibile cambiare la dimensione dello schermo a seconda della proporzione dell'immagine. Selezionare quella migliore tra le seguenti modalità **ZOOM**.

Auto:

quando un segnale **WSS (Wide Screen Signalling)**, che mostra la proporzione dell'immagine, è presente nel segnale di trasmissione o il segnale da un dispositivo esterno, l'apparecchio **TV** cambia automaticamente la modalità **ZOOM** a seconda del segnale **WSS**.

- Quando la modalità **AUTO** non funziona correttamente a causa della scarsa qualità del segnale **WSS** o quando si desidera cambiare la modalità **ZOOM**, passare ad un'altra modalità **ZOOM** manualmente.

Full:

questo estende in modo uniforme i lati sinistro e destro di una immagine normale (proporzione 4:3) fino a riempire completamente lo schermo **TV**.

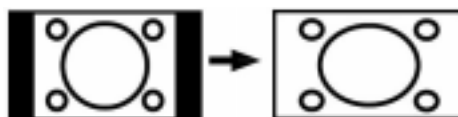

- Per le immagini di proporzione 16:9 che sono state ridimensionate in un'immagine normale (proporzione 4:3), usare la modalità **Full** per ripristinare l'immagine alla sua forma originale.

Cinema:

questo zooma la larghezza dell'immagine (proporzione dell'immagine 16:9) fino allo schermo pieno.

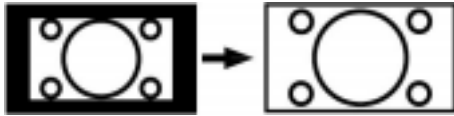

16:9 Subtitle:

questo zooma la larghezza dell'immagine (proporzione dell'immagine 16:9) con i sottotitoli fino allo schermo pieno.



Modalità "Zoom Default":

4:3

usare per visualizzare un'immagine normale (proporzione dell'immagine 4:3) come se fosse la sua forma originaria.



14:9 Zoom:

questo zooma la larghezza dell'immagine (proporzione dell'immagine 14:9) fino ai limiti superiore e inferiore dello schermo.



Panoramic:

questo allarga i lati sinistro e destro di un'immagine normale (proporzione dell'immagine 4:3) fino a riempire lo schermo, senza fare apparire l'immagine innaturale.



La parte superiore e inferiore dell'immagine sono leggermente tagliate.

Televideo

Il televideo è un sistema di informazioni che visualizza il testo sullo schermo TV. Usando il sistema di informazioni televideo, è possibile visualizzare una pagina di informazioni su un argomento che è disponibile nell'elenco dei contenuti (indice).

Per attivare il televideo

- Selezionare una stazione TV dove si sta trasmettendo il televideo.
- Premere il tasto . Di solito la lista dei contenuti (indice) è visualizzata sullo schermo.

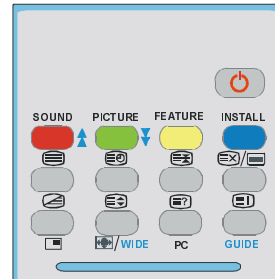

Per selezionare una pagina del televideo

- Premere i tasti numerici adeguati per il numero di pagina di televideo richiesta.



Il numero della pagina selezionata è visualizzato nell'angolo sinistro superiore dello schermo. Il contatore di pagina del televideo esegue la ricerca fino a rintracciare il numero di pagina selezionato, la pagina desiderata è poi visualizzata sullo schermo.

- Premere il tasto per spostare la schermata del televideo avanti di una pagina per volta.
- Premere il tasto per spostare la schermata del televideo indietro di una pagina per volta.



Per selezionare la pagina dell'indice

- Per selezionare il numero di pagina dell'indice (generalmente pagina 100), premere il tasto .



Per selezionare il televideo con un programma TV

- Premere il tasto . Il testo appare adesso in sovrapposizione sul programma presente sullo schermo.
- Premere ancora il tasto  per tornare alla pagina televideo.

Per selezionare il testo a doppia altezza



- Premere il tasto  per visualizzare la metà superiore della pagina delle informazioni in testo a doppia altezza.
- Premere ancora il tasto  per visualizzare la metà inferiore della pagina delle informazioni in testo a doppia altezza.
- Premere il tasto  ancora una volta per la pagina intera del testo ad altezza normale.

Per mostrare informazioni "nascoste"

- Premendo il tasto  per una volta si visualizzano le risposte su una pagina di quiz o giochi.
- Premendo ancora il tasto  si nascondono le risposte mostrate.



Per fermare il cambio pagina automatico

La pagina di televideo selezionata può contenere più informazioni di quante siano presenti sullo schermo; il resto delle informazioni sarà visualizzato dopo un certo tempo.

- Premere il tasto  per fermare il cambio automatico di pagina.
- Premere ancora il tasto  per visualizzare la pagina successiva.

Per selezionare una pagina sottocodice

Le pagine sottocodice sono delle sottosezioni di lunghe pagine del televideo che possono solo essere visualizzate sullo schermo ad una sezione per volta.

- Selezionare la pagina di televideo richiesta.
- Premere il tasto .
- Selezionare il numero di pagina del sottocodice richiesto, premendo i quattro tasti numerici (ad es. 0001).
- Se la pagina del sottocodice selezionato non si visualizza subito, premere il tasto . Il programma TV sarà visualizzato sullo schermo.
- Il numero di pagina di televideo sarà visualizzato all'angolo sinistro superiore dello schermo quando si trova la pagina selezionata.
- Premere il tasto  per visualizzare la pagina di televideo selezionata.

Per uscire dal televideo

- Premere il tasto . Lo schermo passerà alla modalità TV.

Per visualizzare l'ora

- Mentre si guarda un programma TV con la trasmissione televideo, premere il tasto . Le informazioni dell'ora corrente, ricevute dal televideo, saranno visualizzate sullo schermo.
- Se il programma che si sta guardando non ha la trasmissione televideo, le informazioni non saranno visualizzate.

Testo veloce

L'apparecchio TV supporta il sistema televideo di 1000 pagine. Quando il numero di pagina di una delle 1000 pagine in memoria è inserito, il sistema non ricercherà la pagina richiesta; invece, visualizzerà la pagina automaticamente. Se la pagina richiesta non è in memoria, il sistema ricercherà il numero della pagina richiesta e salverà le 1000 pagine compresa la pagina richiesta nella memoria dopo averla trovata.

- Premere il tasto ▲ per spostare la schermata del televideo in avanti di una pagina per volta.
- Premere il tasto ▼ per spostare la schermata del televideo indietro di una pagina per volta.

Per testo veloce

L'intestazione delle informazioni può avere un colore particolare.

- Premere un tasto adeguato **ROSSO**, **VERDE**, **GIALLO** o **BLU** per arrivare velocemente alla pagina che interessa.

Per il testo SUPERIORE

La modalità di funzionamento testo SUPERIORE sarà automaticamente attivata a seconda della trasmissione.

- Se è presente la trasmissione testo SUPERIORE, i tasti con codice colorato compariranno nella fila di stato.
- Se la trasmissione testo SUPERIORE non è presente, la fila di stato non comparirà.

L'intestazione delle informazioni può essere posizionata nella casella colorata.

In modalità superiore i comandi ▲ or ▼ richiederanno la pagina successiva o precedente rispettivamente. Se la trasmissione testo SUPERIORE non è disponibile, nel caso di funzionamento di questi comandi, si torna a capo automaticamente. Per esempio la pagina 100 appare più grande della pagina 199.

Collegamento di apparecchiature periferiche

E' possibile collegare una vasta gamma di apparecchiature audio e video all'apparecchio TV.

I seguenti diagrammi di connessione mostrano dove le diverse apparecchiature (opzionali) devono essere collegate sul lato posteriore dell'apparecchio TV.

Alta Definizione

Il televisore LCD è in grado di visualizzare le immagini ad alta definizione da dispositivi come ricevitore satellitare ad alta definizione o lettore DVD. Questi dispositivi devono essere collegati tramite la presa HDMI (EXT-5) o Presa Componente (EXT-3). Queste prese possono accettare sia i segnali 720p che 1080i.

Nota: Per connettere correttamente un dispositivo all'ingresso HDMI del Vostro televisore tramite un cavo DVI-HDMI, bisogna usare l'ingresso PC Audio In per la connessione audio.

Via scart

L'apparecchio TV al LCD ha 2 prese scart. Se si desidera collegare alla TV i dispositivi periferici (ad es. video, decoder, ecc.) che hanno le prese scart, usare gli ingressi SCART 1 o SCART 2.

Se un dispositivo esterno viene collegato tramite le prese scart, la TV passerà automaticamente alla modalità AV.

- Non collegare i dispositivi Digital Set Top Box tramite Scart 1. Usare Scart 2.

Via ingresso antenna

Se si desidera collegare all'apparecchio TV dispositivi periferici come video registratori o decoder, ma il dispositivo che si desidera collegare non possiede una presa scart, si deve collegare all'ingresso dell'antenna dell'apparecchio TV.

Se il VCR è collegato tramite l'antenna, si consiglia di usare il Programma 0.

Decoder

La TV via cavo offre una vasta scelta di programmi. La maggior parte di essi è gratis, altri devono essere pagati dall'utente. Questo significa che sarà necessario abbonarsi all'ente che trasmette i programmi che si desidera ricevere. Questo ente fornirà una unità di decoder corrispondente che farà in modo che i programmi non siano incomprensibili.

Per ulteriori informazioni consultare il rivenditore. Vedere anche il manuale in dotazione con il decoder.

Collegare un decoder con una presa dell'antenna all'apparecchio TV.

- Collegare un cavo antenna.

Collegare un decoder senza una presa dell'antenna all'apparecchio TV

- Collegare il decoder all'apparecchio TV con un cavo scart a **SCART 1**.

TV e videoregistratore

- Collegare i cavi dell'antenna.

Una migliore qualità dell'immagine si potrà ottenere se si collega anche un cavo scart alle prese **SCART**.

Riproduzione NTSC

Per usare questa opzione è possibile;

- Collegare un lettore NTSC VCR ad una presa scart sul lato posteriore dell'apparecchio TV.
- Collegare un lettore NTSC VCR alle prese RCA sul lato dell'apparecchio TV.

Poi, premere il tasto **AV** per selezionare la fonte adeguata.

Funzione copia

Selezione fonte per registrazione **VCR**.

- Selezionare il menu **Feature**.
- Selezionare **Ext-2 Out** premendo il tasto **◀/▶**.
- Selezionare una fonte per copiare l'immagine da quella fonte.

Ricerca e memorizzazione del segnale di prova del videoregistratore

- Staccare il cavo antenna dalla presa dell'antenna del videoregistratore.
- Accendere l'apparecchio TV e inserire il videoregistratore sul segnale di prova. (Vedere il manuale del videoregistratore.)
- Entrare nel menu **Install** e selezionare **search**.
- Ricercare il segnale di prova del videoregistratore nello stesso modo in cui si ricercano e si memorizzano i segnali TV. Memorizzare il segnale di prova sotto il programma numero 0.
- Sostituire il cavo dell'antenna nella presa dell'antenna del videoregistratore una volta che si è memorizzato il segnale di prova.

Fotocamera e videocamera

Per collegare all'ingresso AV

Collegare la telecamera o la videocamera all'ingresso AV (EXT-4) sul lato destro dell'apparecchio TV.

- Collegare l'apparecchiatura alla TV attraverso gli ingressi **VIDEO** (giallo), **AUDIO R** (rosso) e **AUDIO L** (bianco). Si devono collegare le prese all'ingresso usando lo stesso colore.

Per collegare all'ingresso S-VHS

Collegare la telecamera o la videocamera all'ingresso S-VHS (EXT-4S) sul lato destro dell'apparecchio TV.

- Collegare l'apparecchiatura all'apparecchio TV tramite gli ingressi S-VHS ed audio degli ingressi AV usando i cavi S-VHS.

Collegamento del decoder al videoregistratore

Alcuni videoregistratori hanno una presa speciale scart per il decoder.

- Collegare un cavo scart alla presa scart del decoder e alla presa speciale scart del videoregistratore. Fare riferimento al manuale del videoregistratore.
- Per collegare il videoregistratore all'apparecchio TV, fare riferimento alla sezione TV e videoregistratore.

Se si desiderano collegare ulteriori dispositivi all'apparecchio TV, consultare il rivenditore.

Collegamento cuffie

Usare la presa della cuffia stereo sul lato destro dell'apparecchio TV, per collegare le cuffie.

Suggerimenti

Pulizia dello schermo

Pulire lo schermo con un panno leggermente umido, morbido. Non usare solventi abrasivi che potrebbero danneggiare la pellicola di rivestimento dello schermo TV.

Immagine di scarsa qualità

E' stato selezionato il sistema TV corretto? L'apparecchio TV o l'antenna della casa sono situati troppo vicino a dotazioni audio senza messa a terra o a luci al neon, ecc.?

Montagne o edifici alti possono provocare immagini doppie o immagini fantasma. Qualche volta è possibile migliorare la qualità dell'immagine cambiando la direzione dell'antenna.

L'immagine o il televideo sono irriconoscibili? Controllare se è stata inserita la frequenza corretta.

La qualità dell'immagine può peggiorare quando due periferiche sono collegate all'apparecchio TV contemporaneamente. In tal caso, scollegare una delle periferiche.

Nessuna immagine

L'antenna è collegata correttamente? Le spine sono collegate bene alla presa dell'antenna? Il cavo dell'antenna è danneggiato? Sono state usate le spine giuste per collegare l'antenna? Se ci sono dei dubbi, consultare il rivenditore.

Nessuna Immagine significa che la TV non riceve alcuna trasmissione. Sono stati selezionati i tasti giusti sul telecomando? Provare ancora una volta.

Suono

Non si sente alcun suono. E' stato forse interrotto il suono, premendo il tasto ?

Il suono proviene solo da uno degli altoparlanti. Il bilanciamento è impostato solo ad un estremo? Vedere il menu **Sound**.

Telecomando

L'apparecchio TV non risponde più al telecomando. Forse le batterie sono esaurite. Se è così, è possibile ancora usare i tasti locali nella parte posteriore dell'apparecchio TV.

E' stato selezionato il menu sbagliato? Premere il tasto  per tornare alla modalità TV o premere il tasto "M" per tornare al menu precedente.

Nessuna soluzione:

accendere e spegnere l'apparecchio TV. Se non funziona, chiamare il servizio di assistenza; non provare mai a ripararlo da soli.

Collegamento antenna

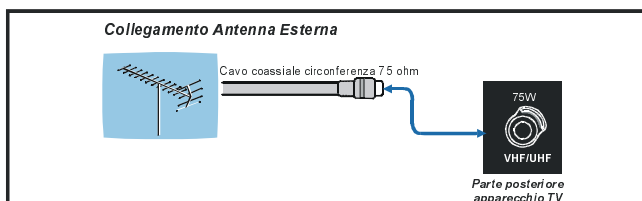

Collegamento di apparecchiature periferiche

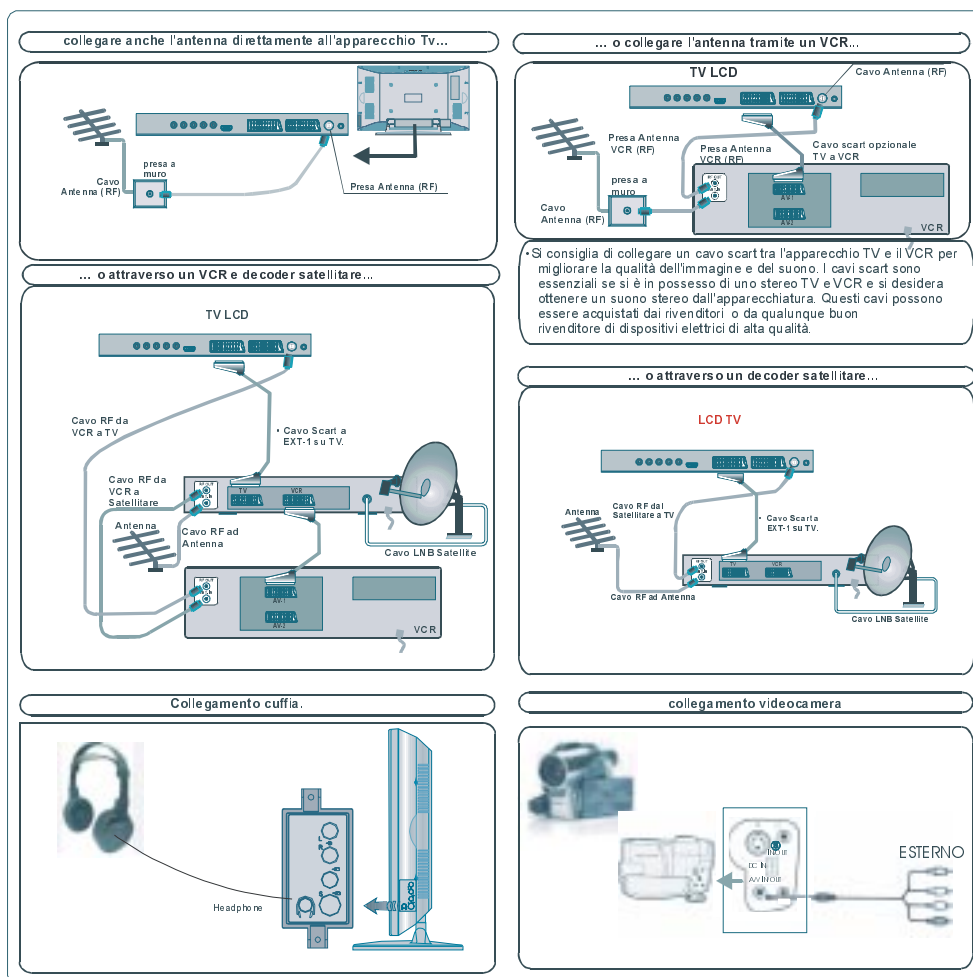

Specifiche

TRASMISSIONE TV

PAL/SECAM B/G D/K K' I/I' L/L'

CANALI RICEVENTI

VHF (BANDA I/III)

UHF (BANDA U)

HYPERBAND

TV VIA CAVO (S1-S20/ S21-S41)

NUMERO DI CANALI PREIMPOSTATI

100

INDICATORE CANALE

Visualizzazione sullo schermo

INGRESSO ANTENNA RF

75 Ohm (non bilanciata)

VOLTAGGIO DI FUNZIONAMENTO

230V AC, 50 Hz.

AUDIO

German + Nicam Stereo

ALIMENTAZIONE USCITA AUDIO (W_{RMS})

(%10 THD)

2 x 8

CONSUMO ENERGETICO (W)

180 W

3 W (Stand-by)

PANNELLO

16:9 display, 32" dimensione schermo

DIMENSIONI (mm)

DIMENSIONI (mm)				
D	L	H	Peso (kg)	
255	915	547	19	Con base
109	915	516	17	Senza base