

(1) Contenu du kit  
Gebruiksaanwijzing  
Packungsinhalt  
Contenuto della confezione  
Contenido del paquete  
Conteúdo do pacote  
Περιεχόμενα κουτιού

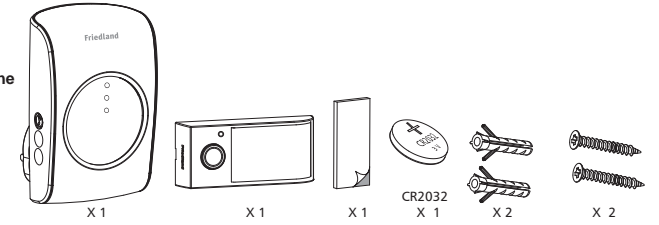

(2) Nécessaire  
Vereisten  
Erforderlich  
Necessario  
Necessita  
Necessário  
Απαιτείται

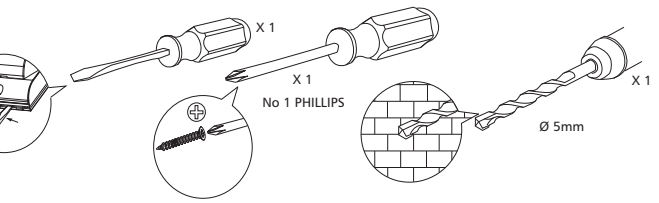

(3) Mise en place de la pile et de l'étiquette  
Batterij en naamplaatje plaatsen  
Einlegen der Batterie und des Namensschildes  
Installazione targhetta del nome e batteria  
Instalación de la pila y de la etiqueta  
Instalação das pilhas e placa de nome  
ΤΟΠΟΘΕΤΗΣΗ ΜΠΑΤΑΡΙΑΣ ΚΑΙ ΟΝΟΜΑΤΟΣ

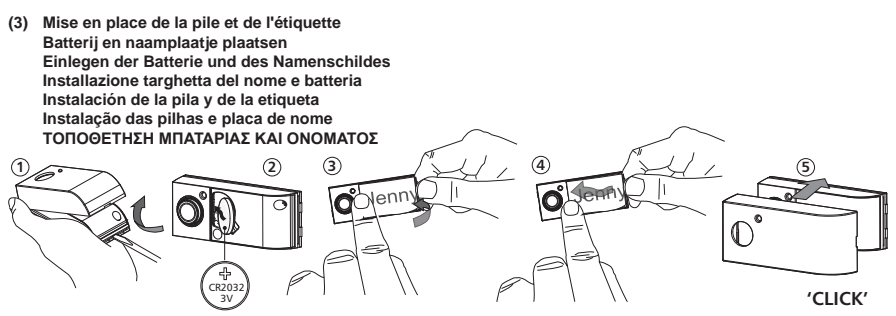

(4) Mise sous tension du carillon  
Gong aanzetten  
Einschalten der Klingel  
Accensione del campanello  
Conectar el timbre  
Ligar campainha  
Ενεργοποίηση κουδουνιού

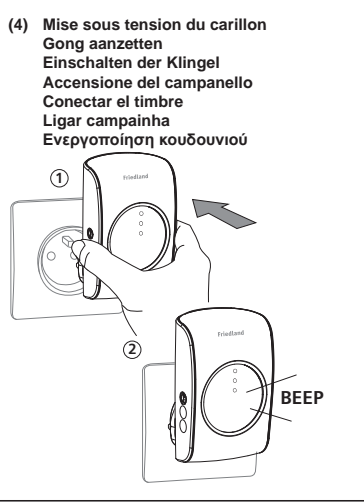

(5) Test  
Testen  
Test  
Collaudo  
Prueba  
Testar  
Έλεγχος

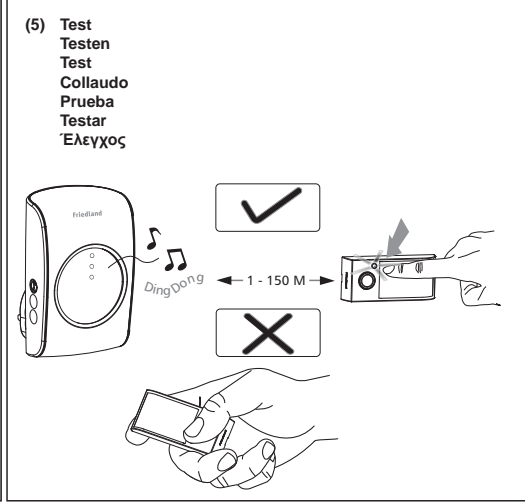

(6) Installation du bouton poussoir  
Montage van de bedrukker  
Montage des Tasters  
Montaggio del pulsante  
Montaje del pulsador  
Montagem do botão de campainha  
Τοποθέτηση του μπουτόν

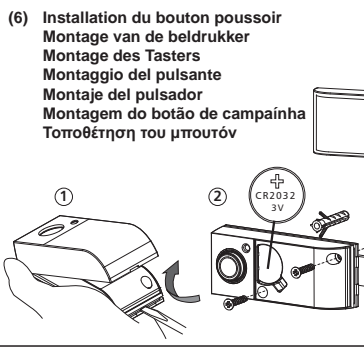
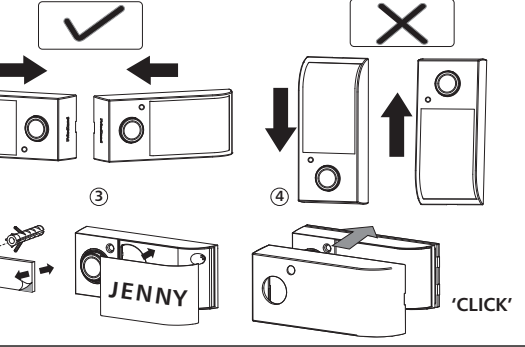
(9) Effacement de tous les boutons poussoirs  
Alle bedrukken wissen  
Entfernen aller Taster  
Cancellazione di tutti i pulsanti  
Resetear todos los pulsadores  
Eliminar todos os botões  
Διαγραφή όλων των μπουτόν



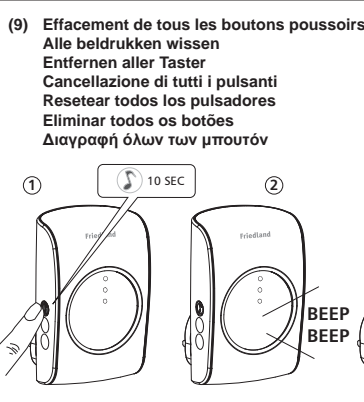
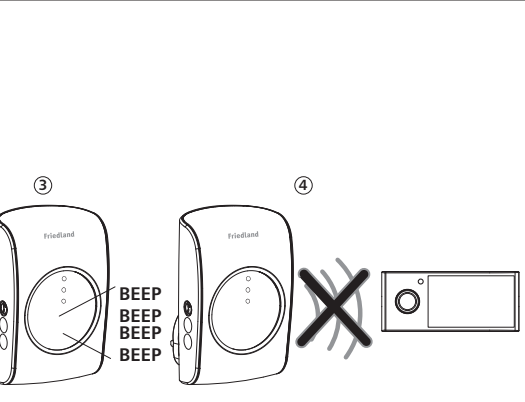

(10) Ajout de carillons  
Extra gongen toevoegen  
Hinzufügen weiterer Klingeln  
Aggiunta di altri campanelli  
Añadir timbres adicionales  
Adicionar mais campainhas  
Προσθήκη επιπλέον κουδουνιών

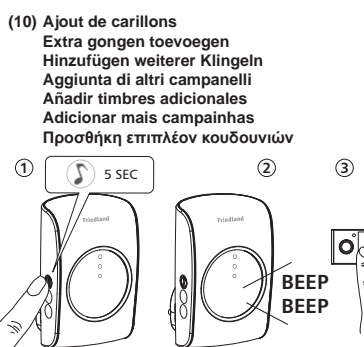
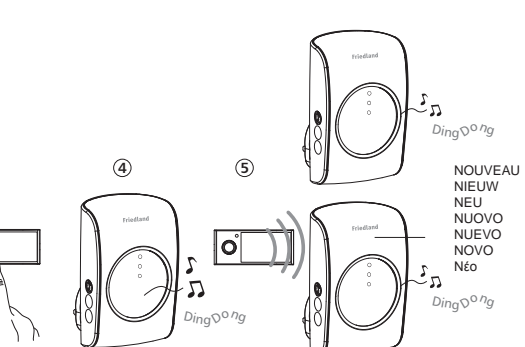

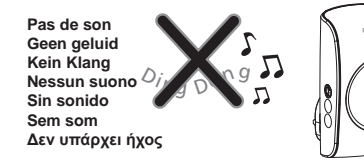

DÉPANNAGE / FOUTOPSPORING / STÖRUNGSSUCHE  
INDIVIDUAZIONE E RISOLUZIONE DEI PROBLEMI / SOLUCIÓN DE PROBLEMAS  
RESOLUÇÃO DE PROBLEMAS / Επίλυση προβλημάτων

Pas de son  
Geen geluid  
Kein Klang  
Nessun suono  
Sin sonido  
Sem som  
Δεν υπάρχει ήχος



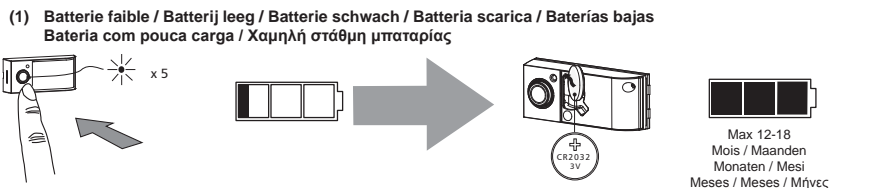

(1) Batterie faible / Batterij leeg / Batterie schwach / Batteria scarica / Baterías bajas  
Bateria com pouca carga / Χαμηλή στάθμη μπαταρίας

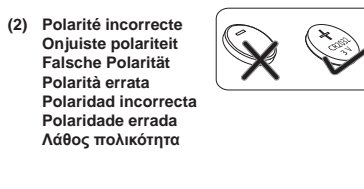

(2) Polarité incorrecte  
Onjuiste polariteit  
Falsche Polarität  
Polarità errata  
Polaridad incorrecta  
Polaridade errada  
Λάθος πολικότητα

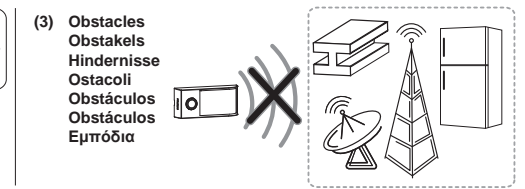

(3) Obstacles  
Obstakeis  
Hindernisse  
Ostacoli  
Obstáculos  
Obstáculos  
Εμπόδια



(4) Portée  
Bereik  
Reichweite  
Portata  
Alcance  
Distância  
Εμβέλεια

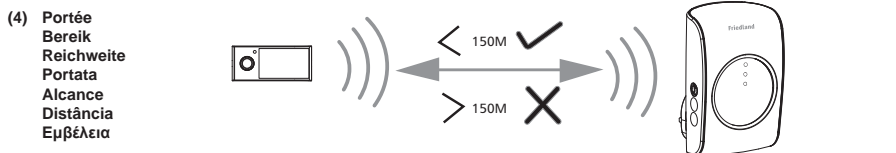

(7) Choix de la sonnerie  
Melodiekeuze  
Klangauswahl  
Selezione del suono  
Selección de la melodía  
Seleccção do som  
Επιλογή μελωδίας

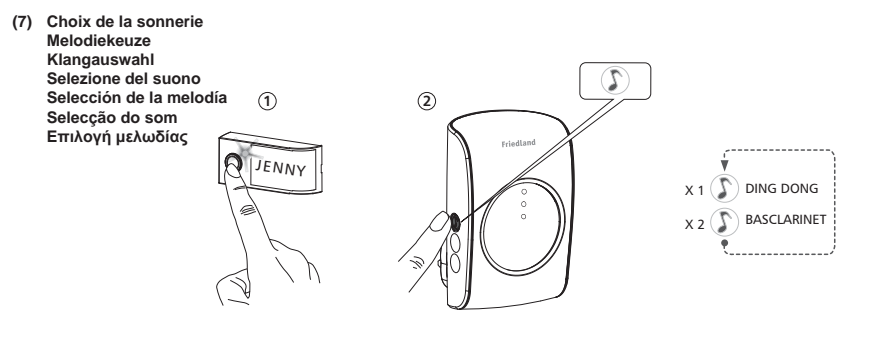

(8) Ajout de boutons poussoirs  
Extra bedrukkers toevoegen  
Hinzufügen weiterer Taster  
Aggiunta di altri pulsanti  
Añadir pulsadores adicionales  
Adicionar mais botões  
Προσθήκη επιπλέον μπουτόν

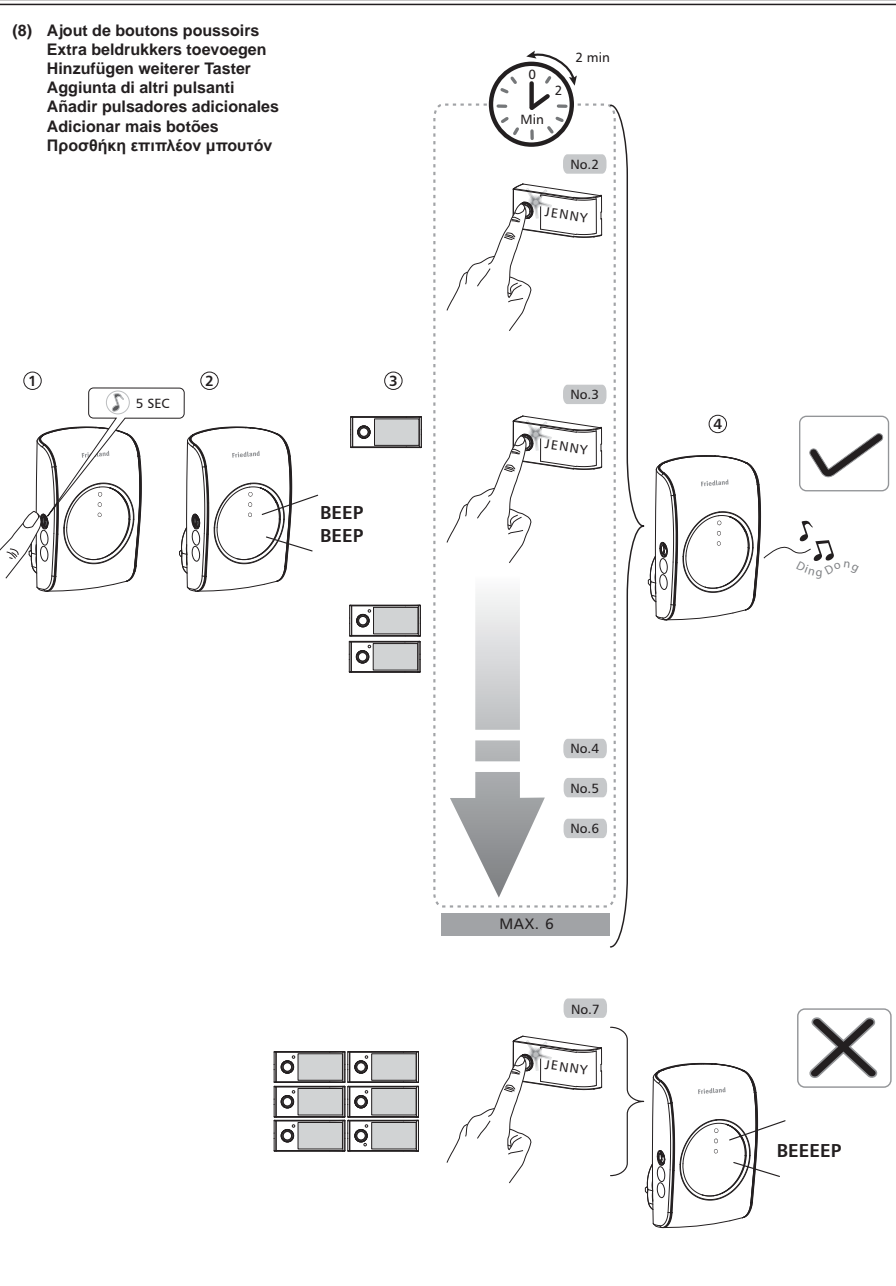

FR

Veillez conserver ces instructions pour pouvoir vous y référer à une date ultérieure

**Déclaration**  
Par la présente, Novar ED&S déclare que ce produit sans fil est conforme aux exigences essentielles de la directive 1999/5/CE concernant les équipements hertziens et les équipements terminaux de télécommunications (R&TTE) Friedland garantit ce produit pour une durée de 2 ans à compter de la date d'achat (preuve d'achat requise). Ceci n'affecte pas vos droits en tant que consommateur

**Mise au rebut et recyclage**  
Les piles et les déchets de produits électriques ne doivent pas être mis au rebut avec les déchets ménagers. Veuillez les recycler lorsque ces installations existent. Veuillez consulter vos autorités locales ou votre revendeur pour des conseils concernant le recyclage.

D

Bitte bewahren Sie diese Anleitung auf, um später nachlesen zu können

**Erklärung**  
Novar ED&S erklärt hiermit, dass dieses Funkzubehörteil die wesentlichen Anforderungen und anderen anwendbaren Vorschriften der EU-Richtlinie 1999/5/EC für Funk- und Telekommunikationsendgeräte (R&TTE) erfüllt Friedland gewährt auf dieses Produkt eine Garantie von zwei Jahren ab Kaufdatum. Dies betrifft nicht Ihre gesetzlichen Ansprüche

Wenn Sie weitere Informationen über unsere Produkte benötigen, rufen Sie beim Hilfeteléfono von Friedland an unter

Technische Hotline: 0900 129 04 68\* (\*Kosten: 0,93 €/Min. aus dem dt. Festnetz, Mobilfunkpreise können davon abweichen; Mo.-Do. 7:30-16:00 Uhr Fr. 7:30-13:00 Uhr)

Service Hotline: 0180 5 70 10 50\* (\*0,14 Euro/Min aus dem dt. Festnetz, Mobilfunkpreise können davon abweichen. Erreichbar von Mo.-Fr.: 08:00 - 19:00 und Sa.: 09:00 - 16:00)

**Entsorgung**  
Batterien und Elektroartikel sollten nicht zusammen mit normalem Hausmüll entsorgt werden. Nach Möglichkeit sollten Sie vorhandene Recycling-Einrichtungen nutzen. Erkundigen Sie sich bei Ihrer örtlichen Behörde oder Ihrem Fachhändler nach Recycling-Möglichkeiten.

ES

Se ruega guardar estas instrucciones para referencia futura

**Declaración**  
Por la presente, Novar ED&S declara que su producto inalámbrico cumple los requisitos esenciales y otras disposiciones relevantes de la directiva de Equipos Radioeléctricos y Equipos Terminales de Telecomunicación n. 1999/5/CE

Friedland garantiza este producto durante 2 años a partir de la fecha de compra. Se requiere comprobante de compra. Esto no afecta sus derechos legales

**Eliminación y reciclado**  
Las pilas y los productos eléctricos no deben eliminarse junto con la basura doméstica. Reciclelos en instalaciones adecuadas. Para información sobre el reciclado, consulte con las autoridades municipales o con su distribuidor habitual.

NL

Wij adviseren u deze gebruiksaanwijzing goed te bewaren

**Verklaring**  
Novar ED&S verklaart hierbij dat dit draadloze product vervaardigd is conform de essentiële eisen en andere relevante bepalingen van de Radio- en Telecommunicatierandapparatuur richtlijn (R&TTE) 1999/5/EG. Friedland geeft 2 jaar garantie op dit product vanaf de datum van aankoop. Aankoopbon is vereist, deze garantie tast uw statutaire rechten niet aan.

**Verwijderen en recycling**  
Batterijen en defecte elektrische producten dienen niet met het huishoudelijk afval verwijderd te worden. Zorg er a.u.b. voor dat deze producten op de daarvoor bestemde locaties ter recycling worden aangeboden. Voor advies over recycling kunt u contact opnemen met uw dealer of de plaatselijke autoriteiten

IT

Conservare queste istruzioni per consultarle in futuro

**Dichiarazione**  
Novar ED&S dichiara che questo prodotto senza fili è conforme ai requisiti essenziali e ad altre disposizioni pertinenti della Direttiva 1999/5/CE sulle apparecchiature radio e terminali di telecomunicazione (R&TTE) Friedland garantisce questo prodotto per 2 anni dalla data d'acquisto. È richiesta la prova d'acquisto. Non sono modificati i vostri diritti a norma di legge

**Smaltimento e riciclaggio**  
Non smaltire le batterie e i prodotti di scarto elettrici con i rifiuti domestici. Riciclare dove esistono le strutture apposite. Richiedere ulteriori informazioni sul riciclaggio alle autorità locali o al rivenditore.

P

Conservar estas instruções para futura referência

**Declaração**  
Novar ED&S declara que este produto sem fios está em conformidade com os requisitos essenciais e directrizes da Directiva 1999/5/CE dos Equipamentos Terminais de Radio e Telecomunicações. Friedland garante este produto durante 2 anos a contar da data da compra. É necessário fazer prova da compra. Isto não afecta os seus direitos

**Eliminação e reciclagem**  
As pilhas e os produtos eléctricos usados não devem ser eliminados junto com o lixo doméstico. Proceda à reciclagem sempre que existirem instalações para o efeito. Para obter mais informações sobre reciclagem, consulte a autoridade local ou o fornecedor.

GR

Παρακαλούμε, διατηρήστε τις παρούσες οδηγίες για μελλοντική αναφορά.

**Δήλωση**  
Η Novar ED&S δια του παρόντος δηλώνει ότι το παρόν ασύρματο προϊόν συμμορφώνεται με τις απαραίτητες προϋποθέσεις και άλλες σχετικές διατάξεις της Οδηγίας Ραδιοφωνικού και Τηλεπικοινωνιακού Τερματικού Εξοπλισμού, 1999/5/EC.

Η Friedland παρέχει εγγύηση για αυτό το προϊόν για 2 έτη από την ημερομηνία αγοράς. Απαιτείται απόδειξη αγοράς. Αυτό δεν επηρεάζεται τα προβλεπόμενα από το νόμο δικαιώματά σας.

**Διάθεση & Ανακύκλωση**  
Οι μπαταρίες και τα ηλεκτρικά προϊόντα δεν πρέπει να απορρίπτονται μαζί με τα οικιακά απορρίμματα. Παρακαλούμε, να ανακυκλώνετε όπου υπάρχουν οι κατάλληλες εγκαταστάσεις. Ενημερωθείτε από τις τοπικές αρχές ή το κατάστημα αγοράς σχετικά με τις δυνατότητες ανακύκλωσης.