

SWITEL

SWISS BRAND 

Telefono cordless DECT/GAP a basse radiazioni

DF97x



Istruzioni per l'uso

1 Indicazioni di sicurezza

Leggere attentamente le presenti istruzioni per l'uso.

Impiego conforme agli usi previsti

Il presente telefono consente di svolgere telefonate all'interno di una rete telefonica. Qualsiasi altro impiego è considerato come non conforme agli usi previsti. Non sono consentite modifiche o trasformazioni non autorizzate. Non aprire per nessuna ragione l'apparecchio autonomamente, né compiere riparazioni di propria iniziativa.

Luogo di installazione

Evitare un'esposizione a fumo, polvere, vibrazioni, sostanze chimiche, umidità, calore e raggi solari diretti.

Non utilizzare l'unità portatile in aree esposte al rischio di deflagrazione.

Alimentatore di rete



Attenzione: Utilizzare solo l'alimentatore a spina fornito in dotazione visto che altri alimentatori di rete potrebbero addirittura danneggiare il telefono. Non ostacolare il libero accesso all'alimentatore a spina con mobili o altri oggetti simili.

Accumulatori ricaricabili



Attenzione: Non gettare gli accumulatori ricaricabili nel fuoco. Utilizzare solo accumulatori dello stesso tipo. Osservare la corretta polarità! Pericolo di esplosione durante il caricamento degli accumulatori in caso di errata polarità.

Caduta di tensione

In caso di caduta di tensione non è possibile compiere chiamate con questo telefono. Si consiglia di ricorrere in caso di emergenza ad un telefono con filo in grado di funzionare anche senza alimentazione elettrica esterna.

Apparecchiature mediche



Attenzione: Non utilizzare il telefono in prossimità di apparecchiature mediche. Non è infatti possibile escludere il rischio di possibili interferenze.

Telefoni DECT¹ possono causare un fastidioso ronzio in apparecchi acustici.

Smaltimento

Procedere allo smaltimento dell'apparecchio esaurito consegnandolo presso uno dei punti di raccolta istituiti dalla propria società di smaltimento rifiuti comunale (ad es. centro di riciclo materiali). Il simbolo riportato qui a lato indica che non è assolutamente consentito smaltire l'apparecchio assieme ai normali rifiuti domestici! Secondo quanto previsto dalla legge sugli apparecchi elettrici ed elettronici, i proprietari di apparecchi esauriti sono per legge tenuti alla consegna di tutti gli **apparecchi elettrici ed elettronici** presso un centro di rilievo rifiuti in raccolta differenziata.

Consegnare gli accumulatori per lo smaltimento presso rivenditori al dettaglio di batterie o centri di raccolta che mettono a disposizione appositi contenitori.

Smaltire **confezioni ed imballaggi** in base a quanto indicato dalle norme in vigore a livello locale.



¹ DECT: Digital Enhanced Cordless Telecommunication = Standard per telefoni senza cavo.

2 Mettere in funzione il telefono

Indicazioni di sicurezza



Attenzione: Prima della messa in funzione, leggere attentamente le indicazioni di sicurezza riportate al capitolo 1.

Verificare il contenuto della confezione

La confezione contiene:

Contenuto	Modello DF97x			
	971	972 ¹	973 ¹	974 ¹
Stazione base con alimentatore di rete	1	1	1	1
Stazione di carica con alimentatore di rete	-	1	2	3
Unità portatile	1	2	3	4
Cavo di collegamento telefonico	1	1	1	1
Accumulatori	2	4	6	8
Istruzioni per l'uso	1	1	1	1

Collegare l'unità base



Attenzione: Montare l'unità base con una distanza minima di 1 m da altri apparecchi elettronici in modo da evitare interferenze reciproche.

Procedere al collegamento dell'unità base seguendo quanto raffigurato nella figura. Utilizzare per motivi di sicurezza solo l'alimentatore di rete oltre al cavo di collegamento telefonico fornito in dotazione.

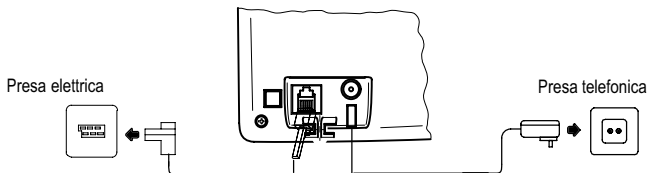

Utilizzare per la stazione base l'alimentatore di rete con il codice IW506E e i dati di output 6 V_{DC}, 500mA.

Inserire gli accumulatori

Inserire le batterie ricaricabili nel vano accumulatori precedentemente aperto. Utilizzare esclusivamente batterie ricaricabili di tipo AAA NiMH da 1,2 V. Osservare la corretta polarità! Chiudere quindi il vano accumulatori.

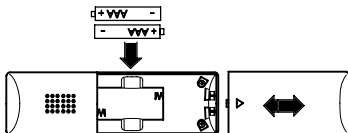

¹ Per ulteriori informazioni riguardo la disponibilità di questo telefono/set telefonico si prega di visitare il sito www.switel.com.



La stazione base del vostro telefono è dotata di un circuito di alimentazione rete ad efficienza energetica IW506E (Input 100~240 V_{AC}, Output 6 V_{DC}, 450 mA). Il carico nullo è pari a circa 0,2 W. L'efficienza media è pari a circa il 55%.

La potenza assorbita dalla stazione base ammonta a:

- in servizio (stand-by/conversazione): ca. 0,63 W / ca. 0,87 W
- durante la carica dell'unità mobile: ca. 1,2 W

La(e) stazione(i) di carica fornita(e) con un set telefonico è/sono dotata(e) di un circuito di alimentazione rete ad efficienza energetica (Input 100~240 V_{AC}, Output 6 V_{DC}, 150 mA). Il carico nullo è pari a circa 0,15 W.

L'efficienza media è pari a circa il 53 %.

La potenza assorbita dalla stazione di carica ammonta a:

- senza unità mobile: ca. 0,15 W
- durante la carica dell'unità mobile: ca. 0,63 W

Caricare gli accumulatori



Riporre l'unità portatile in sede di prima messa in funzione per **minimo** 15 ore nella stazione base / stazione di carica.

Non appena il portatile è posizionato correttamente nella stazione base / stazione di carica, si avverte un segnale di avviso e la spia di controllo dello stato di carica si accende. L'unità portatile si surriscalda durante il processo di carica. Questo è un fenomeno normale e non pericoloso. Evitare di caricare l'unità portatile con dispositivi di carica differenti o estranei.

Lo **stato di carica** attuale è visualizzato sul display:



Carico



Metà carico



Debole



Scarico

Impostare la lingua di display

Selezionare la lingua che interessa (vedi anche "Struttura menu"):

> PERS. EINST > SPRACHE >... > Personalizza > Lingua >...

Impostare data e ora dell'unità portatile

Una voce di menu consente di impostare data e ora. A pagina 12 è indicata la posizione da scorrere nel menu.

Accettazione di chiamata automatica / Riaggancio automatico

Avendo attivato tale funzione, la chiamata è automaticamente accettata appena l'unità portatile è estratta dalla stazione base, ovvero è conclusa riposizionando l'apparecchio nella stazione base. Le funzioni sono attivate o disattivate tramite menu. A pagina 12 è indicata la posizione da scorrere nel menu.

Impianti telefonici interni

A pagina 13 sono riportate ulteriori informazioni nel caso in cui si volesse collegare il telefono ad un impianto telefonico interno.

Riduzione delle radiazioni (modalità ECO) (solo Single Pack)

Le radiazioni in modalità di stand-by sono state considerevolmente ridotte se paragonate a quelle emesse da telefoni cordless a standard DECT, con unità portatile nella base.

In modalità di conversazione le radiazioni sono ridotte in base alla distanza dell'unità portatile rispetto alla base.



3 Elementi di comando

I tasti del telefono riportati nel presente manuale d'istruzioni per l'uso sono raffigurati sotto forma di simboli uniformi all'interno di un riquadro. Sono possibili lievi scostamenti dei simboli dei tasti sul telefono rispetto ai simboli qui raffigurati.

Unità portatile

- 1 Altoparlante
- 2 Display
- 3 Tasto di navigazione
Verso sopra = Volume + /
Navigare in alto / Apri elenco chiamate
- 4 Indietro / Cancella / Esci / Funzione R
- 5 Chiamate interne
- 6 Tasto di riaggancio /
Modalità di stand-by
- 7 Tasti numerici
- 8 Tasto # / Pausa di selezione /
Squillo OFF/ON
- 9 Microfono
- 10 Tasto * /
Blocco tastiera
- 11 Tasto di navigazione
Verso sotto = Volume - /
Navigare in basso / Apri rubrica telefonica
- 12 Tasto di chiamata / Tasto di vivavoce
- 13 Ripetizione di chiamata
- 14 Menu / OK / Silenzianemto

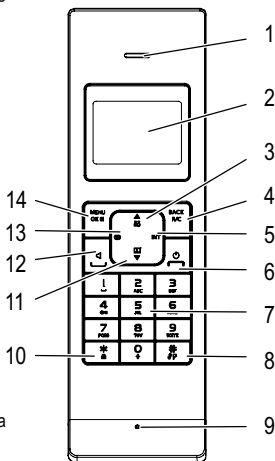

Stazione base



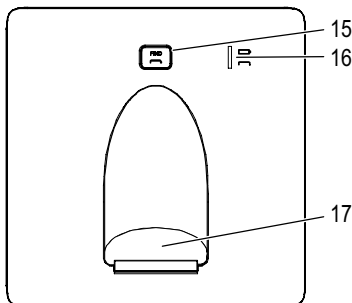





- 15 Tasto di paging (●●)
- 16 LED di carica /
Collegamento attivo
- 17 Contatti di carica























4 Informazioni introduttive

In questo capitolo sono riportate le principali informazioni riguardo l'uso delle presenti istruzioni e del telefono.

Modi di rappresentazione nelle istruzioni per l'uso

Rappresentazione	Descrizione
	Rappresentazione dei tasti
	Premere brevemente il tasto raffigurato
3 sec. 	Premere il tasto raffigurato per 3 secondi
	Inserire numeri o lettere
	Unità portatile squilla
	Estrarre l'unità portatile dalla stazione base
	Riporre l'unità portatile nella stazione base
	Visualizzazione di testi di display

Simboli e testi sul display dell'unità portatile

Simbolo	Descrizione
	Costante: Indicazione dello stato di carica degli accumulatori. Lampeggiante: Caricare gli accumulatori. Segmenti che scorrono: Gli accumulatori sono in fase di ricarica  pagina 4.
1	Numero di chiamata interno dell'unità portatile  pagina 14.
12:03 01/01	Indicazione di ora e data  pagina 12.
	Costante: Chiamata in corso. Lampeggiante: Chiamata in arrivo  pagina 10.
INT	Costante: Chiamata interna in corso. Lampeggiante: Chiamata interna in arrivo  pagina 10.
	Nuove chiamate nell'elenco chiamate  pagina 9.
	Si è nella rubrica telefonica  pagina 8.
	Si è nell'elenco di ripetizione di chiamata  pagina 10.
	La segnalazione acustica di chiamata è disinserita  pagina 12.
	Attivata la funzione vivavoce  pagina 11.
	Attivato il blocco tastiera  pagina 11.
Muto On	Il microfono è in modalità silenziamento  pagina 11.
	Costante: Il collegamento con la stazione base è buono. Lampeggiante: Il collegamento con la stazione base si interrompe. Avvicinarsi alla stazione base.





Modalità di stand-by













In tutte le descrizioni del presente manuale di istruzioni si considera l'unità portatile in modalità di stand-by. L'unità portatile passa alla modalità di stand-by nel momento in cui non si svolge alcuna chiamata e con menu chiusi. Premere se occorre il tasto  per passare alla modalità di stand-by.

Modalità di risparmio energetico

Trascorso un breve intervallo di tempo in modalità di stand-by, l'unità portatile passa in modalità di risparmio energetico. A questo punto, tasti e display non risultano più illuminati.

Navigazione nel menu

I differenti menu consentono di raggiungere tutte le funzioni del telefono. Il percorso da seguire per giungere alla funzione desiderata è indicata dalla struttura di menu  pagina 12. Le funzioni a tasti  /  sono attivate scorrendo con il tasto di navigazione in alto / in basso  pagina 5, pos. 4.















	Aprire il menu principale
 / 	Selezionare il sottomenu richiesto
	Aprire il sottomenu
 / 	Selezionare la funzione richiesta
	Aprire la funzione
 / 	Selezionare l'impostazione richiesta
	Immettere se occorre cifre o lettere tramite tastiera
	Confermare le immissioni
	Tornare indietro di un livello
	Interrompere le procedure di programmazione e memorizzazione e tornare indietro alla modalità di stand-by



Ogni singolo processo si interrompe automaticamente se entro 15 secondi non si procede con una immissione.

Creare voci della rubrica telefonica - Esempio

La navigazione nei menu e la procedura da seguire per compiere impostazioni è indicata a titolo esemplificativo in **Creare voci della rubrica telefonica**. Si consiglia di seguire quanto riportato nell'esempio per tutte le impostazioni che si desiderano compiere.

	Aprire il menu principale
 /  Rubrica , 	Selezionare il menu e confermare
 /  Nuovo nomin. , 	Selezionare il sottomenu e confermare
 	Immettere un nome (max. 10 segni) e confermare
 	Immettere un numero di chiamata (max. 20 cifre) e confermare
 /  Suoneria Squ. , 	Selezionare la melodia e confermare
	Concludere la procedura di memorizzazione e tornare indietro in modalità di stand-by



5 Rubrica telefonica

Nella rubrica telefonica è possibile memorizzare 50 numeri di chiamata con rispettivi nomi.

- Assegnare a tutti i numeri di chiamata sempre un prefisso in modo da poter riconoscere anche una chiamata urbana in arrivo ed abbinarla ad una voce presente nella rubrica telefonica.
- Con capacità di memoria esaurita, sul display è visualizzata l'indicazione **Memoria piena** dopo aver memorizzato l'ultimo messaggio. Per poter disporre di nuovo spazio memoria, cancellare prima una voce già presente.
- Le voci della rubrica telefonica sono elencate in ordine alfabetico. Per accedere direttamente alla voce della rubrica telefonica desiderata, premere la lettera iniziale corrispondente.

Immettere nomi

I tasti numerici riportano altresì delle lettere. Premendo ripetutamente il relativo tasto si ha modo di selezionare lettere, cifre e caratteri speciali.

	Immettere spazi vuoti
	Passare da lettere maiuscole a lettere minuscole e viceversa
	Cancellare





Per immettere la stessa lettera una seconda volta, premere il rispettivo tasto. Attendere fino a quando il cursore si sia spostato di una posizione. Immettere quindi la lettera una seconda volta.



















Creare voci nella rubrica telefonica

Vedi esempio ☞ pagina 7.

Visualizzare le voci della rubrica telefonica











	Aprire la rubrica telefonica
	Selezionare la voce

Modificare voci nella rubrica telefonica

	Aprire il menu principale
 /  Rubrica , 	Selezionare il menu e confermare
 /  Modifica , 	Selezionare il sottomenu e confermare
 /  , 	Selezionare la voce e confermare
 /  , 	Modificare il nome e confermare
 /  , 	Modificare il numero di chiamata e confermare
 /  Suoneria Squ. , 	Selezionare la melodia e confermare

Cancellare voci nella rubrica telefonica

Cancellare una voce

	Aprire il menu principale
 /  Rubrica , 	Selezionare il menu e confermare
 /  Elimina , 	Selezionare il sottomenu e confermare
 /  , 	Selezionare la voce e confermare

Cancellare tutte le voci

	Aprire il menu principale
/ Rubrica ,	Selezionare il menu e confermare
/ Elimina Tutti ,	Selezionare il sottomenu e confermare
Confermi? , o	Confermare la cancellazione o uscire

6 Elenco chiamate

All'interno dell'elenco chiamate è possibile memorizzare in tutto 20 numeri telefonici.



La visualizzazione del numero di chiamata (**CLIP**¹) è un servizio aggiuntivo del proprio gestore di rete telefonica. Nel caso in cui il gestore di rete telefonica supporti il servizio, sul display del telefono è visualizzato il numero di chiamata. Per maggiori dettagli a riguardo, rivolgersi al proprio gestore di rete telefonica.

Visualizzare numeri di chiamata dall'elenco chiamate

	Aprire l'elenco chiamate
/	Selezionare la voce

Memorizzare nella rubrica un numero di chiamata dall'elenco chiamate

È possibile memorizzare un numero di chiamata direttamente dall'elenco chiamate nella rubrica telefonica.

	Aprire l'elenco chiamate
/ ,	Selezionare la voce e confermare
/ Copia su Rubr ,	
	Selezionare il sottomenu e confermare
/	Immettere un nome (max. 10 segni) e confermare
/	Modificare se occorre il numero di chiamata (max. 20 cifre) e confermare
/ Suoneria Squ. ,	Selezionare la melodia e confermare



Non appena al numero di chiamata nella rubrica telefonica è assegnato un nome, nell'elenco chiamate è visualizzato il nome inserito.

Cancellare singoli numeri di chiamata

	Aprire l'elenco chiamate
/ ,	Selezionare la voce e confermare
/ Elimina ,	Selezionare il sottomenu e confermare

Cancellare tutti i numeri di chiamata

	Aprire l'elenco chiamate
, / Elimina Tutti ,	
	Selezionare il sottomenu e confermare
Canc. Tutti? , o	Confermare la cancellazione o interrompere

¹ **CLIP**: Calling Line Identification Presentation = Visualizzazione del numero telefonico del chiamante.

7 Compiere telefonate

Accettare una chiamata



Accettare la chiamata

Concludere una chiamata



Concludere la chiamata

Compiere telefonate



Immettere un numero di chiamata (max. 24 cifre)



In caso di immissione errata cancellare l'ultima cifra



Selezionare un numero di chiamata

Ripetizione di chiamata

Il telefono memorizza i 10 ultimi numeri di chiamata selezionati all'interno di un elenco di ripetizione di chiamata.



Aprire l'elenco di ripetizione di chiamata e selezionare una voce



Instaurare un collegamento

La modifica di numeri di chiamata presenti nell'elenco di ripetizione di chiamata è identica alla modifica descritta per i numeri di chiamata dell'elenco chiamate (☞ capitolo 6).

Selezionare un numero di chiamata dall'elenco chiamate

Il telefono memorizza 20 chiamate nell'elenco chiamate.

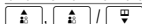

Aprire l'elenco chiamate e selezionare una voce



Instaurare un collegamento

Selezionare numeri di chiamata dalla rubrica telefonica

Per fare questo è necessario aver precedentemente memorizzato dei numeri nella rubrica telefonica (☞ pagina 7).

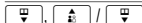

Aprire la rubrica telefonica e selezionare un voce



Instaurare un collegamento

Compiere chiamate interne¹

Condurre chiamate interne

Per condurre telefonate interne gratuite bisogna aver registrato due o più unità portatili (UP1, UP2, ...) presso la stazione base.

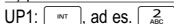

Selezionare il numero di chiamata interno dell'unità portatile desiderata



Accettare una chiamata presso l'alta unità portatile

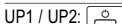

Concludere la telefonata interna

Trasferire internamente chiamate esterne

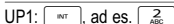

Selezionare con chiamata esterna in corso un numero di chiamata interno

¹ Per compiere telefonate interne sono necessarie minimo due unità portatili

☞ "Verificare il contenuto della confezione" a pagina 3.

UP2: 

Accettare una telefonata interna presso l'altra unità portatile



UP1: 

Trasferire la chiamata

Nel caso in cui l'unità portatile chiamata non rispondesse, la telefonata esterna può essere di nuovo ripresa premendo il tasto .

Riscontro / Chiamata in attesa

Durante lo svolgimento di una chiamata esterna è possibile chiamare un'altra unità portatile allo scopo di consultarsi o eseguire un riscontro. Mentre è in corso la conversazione con l'interlocutore interno, la chiamata esterna è trattenuta. La procedura può essere ripetuta a piacere.

UP1: , ad es. 

Selezionare con chiamata esterna in corso un numero di chiamata interno

UP2: 



Accettare una telefonata interna presso l'altra unità portatile

UP1: 

Passare ad un altro interlocutore telefonico

Condurre chiamate a conferenza

Questa funzione consente di condurre una conferenza con una chiamata esterna ed un altro interlocutore interno.

UP1: , ad es. 

Selezionare con chiamata esterna in corso un numero di chiamata interno

UP2: 

Accettare una telefonata interna presso l'altra unità portatile

UP1: 3 sec. 

Avviare la chiamata in conferenza

UP1 / UP2: 

Concludere la chiamata in conferenza

Impostare il volume del ricevitore

Il volume è regolabile durante lo svolgimento di una chiamata in 3 livelli.

 / 

Selezionare il volume richiesto

Visualizzare la durata di conversazione

Con chiamata in corso, la durata di conversazione è visualizzata sul display.

Funzione vivavoce

Utilizzare questa funzione per ascoltare il partner di chiamata attraverso l'altoparlante.



Attivare la funzione vivavoce



Disattivare la funzione vivavoce

Silenziamento del microfono nell'unità portatile

È possibile attivare / disattivare il microfono dell'unità portatile con chiamata telefonica in corso.



Disattivare il microfono (silenziamento)



Attivare il microfono

Blocco tastiera

Il blocco tastiera aiuta ad impedire l'attivazione inavvertita di determinate funzioni.

3 sec. 

Attivare il blocco tastiera

3 sec. 

Disattivare il blocco tastiera

Melodia di suoneria dell'unità portatile

L'apparecchio consente di disattivare la melodia di suoneria dell'unità portatile.



Disattivare la melodia di suoneria



Attivare la melodia di suoneria

Cercare l'unità portatile (funzione di paging)

Avendo perso d'occhio la propria unità portatile è possibile ritrovarla facilmente grazie all'emissione di un tono di ricerca.



Avviare il tono di ricerca



Interrompere il tono di ricerca

Attivare e disattivare l'unità portatile

Allo scopo di non solleccitare troppo gli accumulatori è possibile spegnere l'unità portatile.



Disattivare l'unità portatile



Attivare l'unità portatile

8 Struttura dei menu

Menu principale

Per passare al menu principale, premere il tasto . Selezionare quindi una voce con i tasti e confermare la scelta con il tasto .

Maggiori informazioni su menu ed esercizio capitolo 4.

Rubrica

Nuovo nomin.	Inserisci Nome	Inser. Num.	Sel. Suoneria ¹
Registra nom.			
Modifica	Inserisci Nome	Inser. Num.	Sel. Suoneria
Elimina			
Elimina Tutti	Confermi?		

Data e ora

Personalizza

Toni Ricevit.	Vol.Squillo	Alto / Medio / Basso / Silenzioso
	Suoneria Squ.	Melod 1-10
	Tasto bip	Off/On
Nome Ricevit.		
Ris.Ch.Autom	Off / On	
Chius. Autom.	Off / On	
Lingua	vedi ³	









¹ Consente di assegnare ad una voce una determinata melodia di suoneria. All'arrivo di una chiamata attribuita a questa voce, l'unità portatile risponderà con la melodia di suoneria imposta. La funzione richiede la visualizzazione del numero di chiamata (CLIP²).

² CLIP: Calling Line Identification Presentation = Visualizzazione del numero telefonico del chiamante.

³ Lingue: English, Deutsch, Français, Italiano, Español, Portugues, Русский e ΕΛΛΗΝΙΚΑ.

Melodia Base	BS Volume	Vol. Alto / Vol. Medio / Vol. Basso / Silenzioso
	BS Melodia	Melod 1-3

Imp. Avanzate

Ora Flash	Breve (100 ms) / Medio (270 ms) / Lungo (600 ms)		
Registrazione	Inserire PIN ¹ 		
Cancellazione	Inserire PIN 	Cancellazione 1 2 3 4 	
Cambia PIN	Inserire PIN  / Ins nuovo PIN 	Ins nuovo PIN 	Ins ancora PIN 
Reimposta	Inserire PIN 	Confermi?	

9 Impianti telefonici interni / Servizi aggiuntivi

Funzioni R in impianti telefonici interni

Avendo collegato il telefono ad un impianto telefonico interno, le **Funzioni R** consentono di accedere a tutte le altre funzioni disponibili come ad es. trasferimento di chiamata e richiamata automatica. Si prega di consultare le istruzioni per l'uso del proprio impianto telefonico interno per individuare il tempo flash da impostare al fine di poter usufruire di queste funzioni. Il rivenditore autorizzato è in grado di indicare se il telefono acquistato funzionerà senza alcun problema nel proprio impianto telefonico interno. Il tempo flash è impostato tramite menu. A pagina 13 è indicata la posizione da scorrere nel menu.

Funzioni R e servizi aggiuntivi

Il telefono supporta servizi aggiuntivi messi a disposizione dal proprio gestore di rete telefonica come ad es. le funzioni di chiamata in attesa e chiamata in conferenza. Le **Funzioni R** consentono di accedere a tali servizi aggiuntivi. Si prega di rivolgersi al proprio gestore di rete telefonica per ottenere informazioni sul tempo flash necessario all'utilizzo dei servizi aggiuntivi e per la rispettiva abilitazione. Il tempo flash è impostato tramite menu. A pagina 13 è indicata la posizione da scorrere nel menu.

Pausa di selezione

In presenza di impianti telefonici interni è necessario preselezionare un numero di accesso alla rete esterna per ottenere un segnale di linea libera prima di poter compiere una telefonata. Alcuni impianti telefonici interni di vecchia data richiedono del tempo prima di trasmettere il segnale di libero. Per questi impianti telefonici interni è possibile inserire una pausa di selezione dopo il numero di accesso alla linea esterna in modo da poter proseguire con la selezione del numero senza dover attendere il segnale di libero.

3 sec. 

Inserire una pausa di selezione

Dopo il numero di accesso alla rete esterna si procede, trascorso un determinato intervallo di tempo, con la selezione del numero di chiamata vero e proprio.



La pausa di selezione è memorizzabile anche in sede di immissione di numeri di chiamata nella rubrica telefonica.

¹ Il codice PIN è impostato in fabbrica su "0000".

Visualizzazione del numero di chiamata (CLIP¹)



La visualizzazione del numero di chiamata è un servizio addizionale offerto dal proprio gestore di rete telefonica. Si consiglia di rivolgersi al proprio gestore di rete telefonica per ricevere ulteriori informazioni a riguardo.

A condizione che il collegamento telefonico disponga di questa funzione, l'apparecchio visualizza il numero telefonico del chiamante non appena il telefono squilla. Nel caso in cui il chiamante abbia soppresso la trasmissione del proprio numero di chiamata, appare un'apposita indicazione. Se il numero di chiamata non è visualizzabile, questo non sarà memorizzato nell'elenco chiamate.

Segreteria telefonica integrata nella rete telefonica

Sono numerosi i gestori di rete telefonica che offrono come servizio addizionale una segreteria telefonica integrata nella stessa rete. Se il proprio gestore di rete telefonica mette a disposizione una segreteria telefonica all'interno della propria rete telefonica, un simbolo informa sulla presenza di nuovi messaggi (VMWI²). Questa funzione è disponibile solo nel caso di abilitazione al servizio da parte del gestore di rete telefonica. Per maggiori dettagli a riguardo, rivolgersi al proprio gestore di rete telefonica.

10 Ampliamento del sistema telefonico

Lo standard internazionale **GAP**³ regola la compatibilità di unità portatili e stazioni base di costruttori differenti. In tal modo è possibile adoperare apparecchi SWITEL in combinazione con apparecchi di altri costruttori all'interno di un unico sistema telefonico. Può comunque anche verificarsi la mancata disponibilità di alcune funzioni.

Maggior numero di unità portatili



La stazione base prevede la registrazione di complessivamente 6 unità portatili.

Selezionare unità portatili

Prima di selezionare un'unità portatile, passare con la stazione base alla modalità di selezione.

5 sec. 

Avviare la modalità di registrazione

Procedere a questo punto con la selezione dell'unità portatile  pagina 13. Utilizzare per la selezione il codice PIN attualmente impostato  pagina 13.

Una volta eseguita la selezione, all'unità portatile è assegnato un numero di chiamata interno. Questo numero di chiamata interno è visualizzato sul display.



Per selezionare unità portatili di altri costruttori, leggere prima le rispettive istruzioni per l'uso.

Deselezionare unità portatili



Ogni unità portatile è in grado di deregistrare se stessa o altre unità dalla presente stazione base. Sul display dell'unità portatile deselezionata è visualizzato il messaggio Non abbonato.

Unità portatili sono deselezionate tramite menu. A pagina 13 è indicata la posizione da scorrere nel menu.

¹ **CLIP**: Calling Line Identification Presentation = Visualizzazione del numero telefonico del chiamante.

² **VMWI**: Visual Message Waiting Indication = Segnalazione ottica di nuovi messaggi.

³ **GAP**: Generic Access Profile = Standard per l'interazione di unità portatili e stazioni base di altri costruttori differenti.

11 In presenza di problemi

Linea di assistenza

In presenza di problemi con il telefono, seguire le indicazioni riportate qui di seguito. In caso di problemi tecnici è possibile rivolgersi alla nostra linea di assistenza tecnica chiamando al numero 0900 00 1675 valido per la Svizzera (spese da rete Swisscom alla data di stampa: CHF 2.60 / min). In caso di reclami entro il periodo di garanzia, rivolgersi al rivenditore autorizzato. Il periodo di garanzia ricopre 2 anni.

Domande e risposte

Domande	Risposte
Non è possibile instaurare un collegamento con la stazione base	<ul style="list-style-type: none">- Verificare se la selezione presso la stazione base è stata eseguita con il codice PIN corretto ☞ pagina 13.
Non è possibile condurre una chiamata telefonica	<ul style="list-style-type: none">- Il telefono non è collegato correttamente oppure presenta un guasto. Utilizzare esclusivamente il cavo di collegamento telefonico fornito.- Provare con un altro telefono se l'allacciamento telefonico in questione è funzionante.- L'alimentatore di rete non è inserito oppure si è in presenza di una caduta di tensione totale.- Le batterie ricaricabili sono scariche o difettose.- La distanza dalla stazione base è troppo grande.- Procedura di selezione non impostata correttamente ☞ pagina 13.
Collegamento disturbato, interrotto	<ul style="list-style-type: none">- La distanza dalla stazione base è troppo grande.- Luogo di installazione della stazione base errato.
Il sistema non reagisce più	<ul style="list-style-type: none">- Ripristinare la configurazione iniziale per tutte le funzioni ☞ pagina 13.- Estrarre brevemente l'alimentatore di rete dalla presa di corrente.
Le batterie ricaricabili si scaricano piuttosto subito	<ul style="list-style-type: none">- Le batterie ricaricabili sono scariche o difettose.- Riporre l'unità portatile correttamente nella stazione base. Pulire le superfici di contatto su unità portatile e stazione base con un panno morbido e asciutto.- Posizionare l'unità portatile per la durata di 15 ore nella stazione base.
La visualizzazione del numero di chiamata (CLIP ¹) non funziona	<ul style="list-style-type: none">- La visualizzazione del numero di chiamata è un servizio aggiuntivo offerto dal proprio gestore di rete telefonica. Per maggiori dettagli a riguardo, rivolgersi al proprio gestore di rete telefonica.- Il chiamante ha disattivato la trasmissione del proprio numero di chiamata.

¹ CLIP: Calling Line Identification Presentation = Visualizzazione del numero telefonico del chiamante.

12 Specifiche tecniche

Specifiche tecniche

Caratteristica	Valore
Standard	DECT¹-GAP²
Alimentazione elettrica (stazione base)	Ingresso: 100-240 V AC, 50/60 Hz Uscita: 6 V, 500 mA
Alimentazione elettrica (stazione di carica)	Ingresso: 100-240 V AC, 50/60 Hz Uscita: 6 V DC, 150 mA
Portata	Esterno: ca. 300 m Interno: ca. 50 m
Durata di stand-by	fino a 100 ore
Max. durata di conversazione	fino a 10 ore
Accumulatori ricaricabili	2 x AAA NiMH 1.2 V
Procedura di selezione	Procedura di selezione a toni
Temperatura ambiente ammessa	da 10 °C a 30 °C
Umidità dell'aria relativa ammessa	da 20% a 75%
Funzione flash	100 ms, 270 ms, 600 ms

Dichiarazione di conformità

Questo apparecchio risponde a quanto disposto dalla Direttiva UE 1999/5/CE concernente le apparecchiature radio, le apparecchiature terminali di telecomunicazioni e il reciproco riconoscimento della loro conformità. La conformità con la Direttiva di cui sopra viene confermata dal marchio CE applicato sull'apparecchio.

Per la dichiarazione di conformità completa si prega di voler usufruire del servizio gratuito di download dal nostro sito Internet www.switel.com.



¹ **DECT**: Digital Enhanced Cordless Telecommunication = Standard per telefoni senza cavo.

² **GAP**: Generic Access Profile = Standard per l'interazione di unità portatili e stazioni base di altri costruttori.

13 Consigli per la cura / Garanzia

Consigli per la cura

- Pulire le superfici degli apparecchi con un panno morbido e antipelucchi.
- Non utilizzare mai detergenti o solventi.

Garanzia

Gli apparecchi SWITEL sono costruiti e collaudati in osservanza dei processi di produzione più moderni. L'impiego di materiali selezionati e tecnologie altamente sviluppate sono garanti di una perfetta funzionalità e lunga durata in vita. La garanzia non viene considerata esecutiva qualora la causa del malfunzionamento dell'apparecchio sia riconducibile al gestore della rete telefonica oppure se questa è da attribuirsi ad un impianto telefonico interno interposto. La garanzia non si estende a batterie, accumulatori o pacchi batteria utilizzati all'interno degli apparecchi. Il periodo di garanzia ricopre 24 mesi a partire dalla data di acquisto.

Entro il periodo di garanzia si procederà all'eliminazione gratuita di tutti i guasti dovuti a difetti di materiale o produzione. Il diritto di garanzia cessa in caso di interventi da parte dell'acquirente o di terzi. Danni derivanti da un impiego o esercizio non conforme agli usi previsti, a naturale usura, a errato montaggio o errata conservazione, a collegamento o installazione impropri, dovuti a forza maggiore o ad altri influssi esterni non sono coperti da garanzia. In qualità di produttore ci riserviamo il diritto, in caso di reclami, di riparare o sostituire le parti difettose o di rimpiazzare l'apparecchio. Parti o apparecchi sostituiti passano di nostra proprietà. Sono esclusi diritti di risarcimento per danni qualora non siano dovuti a intenzione o colpa grave del costruttore.

Nel caso in cui il presente apparecchio dovesse ciò nonostante presentare un difetto durante il periodo di garanzia, si prega di rivolgersi esclusivamente al negozio di rivendita dell'apparecchio SWITEL assieme al relativo scontrino di acquisto. In base alle presenti disposizioni, tutti i diritti di garanzia dovranno essere fatti valere esclusivamente nei confronti del rivenditore autorizzato. Decorso il termine di due anni dalla data di acquisto e consegna dei nostri prodotti non sarà più possibile fare valere alcun diritto di garanzia.

SWITEL

Declaration of Conformity



Diese Anlage entspricht der europäischen R&TTE Richtlinie.

Für die komplette Konformitätserklärung nutzen Sie bitte den kostenlosen Download von unserer Website www.switel.com.

Cet équipement est conforme à la directive européenne R&TTE.

Pour obtenir la déclaration de conformité intégrale, veuillez vous servir du téléchargement gratuit de notre site Internet www.switel.com.

Quest'apparecchiatura è conforme alla direttiva europea R&TTE.

Per la dichiarazione di conformità completa si prega di voler usufruire del servizio gratuito di download dal nostro sito Internet www.switel.com.

This equipment complies with the European R&TTE directive.

To view the complete Declaration of Conformity, please refer to the free download available at our web site: www.switel.com.

Service Hotline

Bei technischen Problemen können Sie sich an unsere Service-Hotline unter Tel. 0900 00 1675 innerhalb der Schweiz (Kosten Swisscom bei Drucklegung: CHF 2.60/min) wenden.

S'il s'agit de problèmes techniques, vous pouvez vous adresser à notre hotline de service en Suisse en appelant le numéro 0900 00 1675 (frais Swisscom à la date d'impression de ce manuel : CHF 2.60/min).

In caso di problemi tecnici è possibile rivolgersi alla nostra hotline di assistenza tecnica chiamando al numero 0900 00 1675 valido per la Svizzera (spese da rete Swisscom alla data di stampa: CHF 2.60 / min).

In the event of technical problems, you can contact our hotline service, Tel. 0900 00 1675 within Switzerland (cost via Swisscom at time of going to print: CHF 2.60/min).