

HT-ES6200  
HT-ES6600

2.1CH Blu-ray™  
Home Entertainment System  
user manual

imagine the possibilities

Thank you for purchasing this Samsung product.  
To receive more complete service,  
please register your product at  
[www.samsung.com/register](http://www.samsung.com/register)



# Safety Information

## Warning

TO REDUCE THE RISK OF ELECTRIC SHOCK, DO NOT REMOVE THE COVER(OR BACK). NO USER-SERVICEABLE PARTS ARE INSIDE. REFER SERVICING TO QUALIFIED SERVICE PERSONNEL.

	<b>CAUTION</b> RISK OF ELECTRIC SHOCK DO NOT OPEN	
This symbol indicates "dangerous voltage" inside the product that presents a risk of electric shock or personal injury.	<b>CAUTION:</b> TO PREVENT ELECTRIC SHOCK, MATCH WIDE BLADE OF PLUG TO WIDE SLOT, FULLY INSERT.	This symbol indicates important instructions accompanying the product.

## WARNING

- To reduce the risk of fire or electric shock, do not expose this appliance to rain or moisture.

## CAUTION

- Apparatus shall not be exposed to dripping or splashing and no objects filled with liquids, such as vases, shall be placed on the apparatus.
- The Mains plug is used as a disconnect device and shall stay readily operable at any time.
- This apparatus shall always be connected to an AC outlet with a protective grounding connection.
- To disconnect the apparatus from the mains, the plug must be pulled out from the mains socket, therefore the mains plug shall be readily operable.

**CLASS 1 LASER PRODUCT**  
**KLASSE 1 LASER PRODUKT**  
**LUOKAN 1 LASER LAITE**  
**KLASS 1 LASER APPARAT**  
**PRODUCTO LÁSER CLASE 1**

## CLASS 1 LASER PRODUCT

This Compact Disc player is classified as a CLASS 1 LASER product.

Use of controls, adjustments or performance of procedures other than those specified herein may result in hazardous radiation exposure.

## CAUTION

- INVISIBLE LASER RADIATION WHEN OPEN AND INTERLOCKS DEFEATED, AVOID EXPOSURE TO BEAM.

## Wiring the Main Power Supply Plug (UK Only)

### IMPORTANT NOTICE

The mains lead on this equipment is supplied with a moulded plug incorporating a fuse. The value of the fuse is indicated on the pin face of the plug and if it requires replacing, a fuse approved to BS1362 of the same rating must be used. Never use the plug with the fuse cover removed. If the cover is detachable and a replacement is required, it must be of the same colour as the fuse fitted in the plug. Replacement covers are available from your dealer. If the fitted plug is not suitable for the power points in your house or the cable is not long enough to reach a power point, you should obtain a suitable safety approved extension lead or consult your dealer for assistance. However, if there is no alternative to cutting off the plug, remove the fuse and then safely dispose of the plug. Do not connect the plug to a mains socket as there is a risk of shock hazard from the bared flexible cord. Never attempt to insert bare wires directly into a mains socket. A plug and fuse must be used at all times.

### IMPORTANT

The wires in the mains lead are coloured in accordance with the following code:- BLUE = NEUTRAL BROWN = LIVE As these colours may not correspond to the coloured markings identifying the terminals in your plug, proceed as follows:-The wire coloured BLUE must be connected to the terminal marked with the letter N or coloured BLUE or BLACK. The wire coloured BROWN must be connected to the terminal marked with the letter L or coloured BROWN or RED.

**WARNING : DO NOT CONNECT EITHER WIRE TO THE EARTH TERMINAL WHICH IS MARKED WITH LETTER E OR BY THE EARTH SYMBOL , OR COLOURED GREEN OR GREEN AND YELLOW.**

## Disc Storage & Management

### • Holding Discs

- Fingerprints or scratches on a disc may reduce sound and picture quality or cause skipping.
- Avoid touching the surface of a disc where data has been recorded.
- Hold the disc by the edges so that fingerprints will not get on the surface.
- Do not stick paper or tape on the disc.



### • Cleaning Discs

- If you get fingerprints or dirt on a disc, clean it with a mild detergent diluted in water and wipe with a soft cloth.
- When cleaning, wipe gently from the inside to the outside of the disc.
- Disc Storage
  - Do not keep in direct sunlight.
  - Keep in a cool ventilated area.
  - Keep in a clean protection jacket and store vertically.



## Handling Cautions

- Do not expose this apparatus to dripping or splashing. Do not put objects filled with liquids, such as vases, on the apparatus.
- To turn this apparatus off completely, you must pull the power plug out of the wall socket. Consequently, the power plug must be easily and readily accessible at all times.
- Do not touch the power plug with a wet hand. It can cause an electric shock.
- Do not plug multiple electric devices into the same wall socket. Overloading a socket can cause it to overheat, resulting in a fire.

### • Maintenance of the Cabinet

- Before connecting other components to this product, be sure to turn them off.
- If you move your product suddenly from a cold place to a warm place, condensation may occur on the operating parts and lens and cause abnormal disc playback. If this occurs, unplug the product, wait for two hours, and then connect the plug to the power outlet. Then, insert the disc, and try to play back again.

- If the product makes an abnormal noise or produces a burning smell or smoke, turn off the power switch immediately and disconnect the power plug from the wall outlet. Then, contact the nearest customer service centre for technical assistance. Do not use the product. Using the product as it is may cause a fire or an electric shock.
- To turn this apparatus off completely, you must pull the power plug out of the wall socket. Consequently, the power plug must be easily and readily accessible at all times.

## Using the 3D Function

### IMPORTANT HEALTH AND SAFETY INFORMATION FOR 3D PICTURES.

Read and understand the following safety information before using the 3D function.

- Some viewers may experience discomfort while viewing 3D TV such as dizziness, nausea, and headaches.  
If you experience any such symptom, stop viewing 3D TV, remove the 3D Active Glasses, and rest.
- Watching 3D images for an extended period of time may cause eye strain. If you feel eye strain, stop viewing 3D TV, remove your 3D Active Glasses, and rest.
- A responsible adult should frequently check on children who are using the 3D function. If there are any reports of tired eyes, headaches, dizziness, or nausea, have the child stop viewing 3D TV and rest.
- Do not use the 3D Active Glasses for other purposes (such as general eyeglasses, sunglasses, protective goggles, etc.)

# Safety Information

- Do not use the 3D function or 3D Active Glasses while walking or moving around. Using the 3D function or 3D Active Glasses while moving around may cause you to bump into objects, trip, and/or fall, and cause serious injury.
- If you want to enjoy 3D content, connect a 3D device (3D compliant AV receiver or TV) to the product's HDMI OUT port using a high-speed HDMI cable. Put on 3D glasses before playing the 3D content.
- The product outputs 3D signals only through HDMI cable connected to the HDMI OUT port.
- As the video resolution in 3D play mode is fixed according to the resolution of the original 3D video, you can not change the resolution to your preference.
- Some functions such as BD Wise, screen size adjustment, and resolution adjustment may not operate properly in 3D play mode.
- You must use a high-speed HDMI cable for proper output of the 3D signal.
- Stay at least three times the width of the screen from the TV when watching 3D images. For example, if you have a 46 inch screen, stay 3.5 meters from the screen.
  - Place the 3D video screen at eye level for the best 3D picture.
- When the product is connected to some 3D devices, the 3D effect may not function properly.
- This product does not convert 2D content into 3D.
- "Blu-ray 3D" and "Blu-ray 3D" logo are trademarks of the Blu-ray Disc Association.

## Copyright

© 2012 Samsung Electronics Co.,Ltd.  
All rights reserved; No part or whole of this user's manual may be reproduced or copied without the prior written permission of Samsung Electronics Co.,Ltd.

## Licence



- Dolby and the double-D symbol are registered trademarks of Dolby Laboratories.



- Manufactured under licence under U.S. Patent Nos: 5,956,674; 5,974,380; 6,226,616; 6,487,535; 7,392,195; 7,272,567; 7,333,929; 7,212,872 & other U.S. and worldwide patents issued & pending. DTS-HD, the Symbol, & DTS-HD and the Symbol together are registered trademarks & DTS-HD Master Audio | Essential is a trademark of DTS, Inc. Product includes software. © DTS, Inc. All Rights Reserved.



- ABOUT DIVX VIDEO: DivX® is a digital video format created by DivX, LLC, a subsidiary of Rovi Corporation. This is an official DivX Certified® device that plays DivX video. Visit [divx.com](http://divx.com) for more information and software tools to convert your files into DivX videos. ABOUT DIVX VIDEO-ON-DEMAND: This DivX Certified® device must be registered in order to play purchased DivX Video-on-Demand (VOD) movies. To obtain your registration code, locate the DivX VOD section in your device setup menu. Go to [vod.divx.com](http://vod.divx.com) for more information on how to complete your registration. DivX Certified® to play DivX® video up to HD 1080p, including premium content. DivX®, DivX Certified® and associated logos are trademarks of Rovi Corporation or its subsidiaries and are used under licence. Covered by one or more of the following U.S. patents : 7,295,673; 7,460,668; 7,515,710; 7,519,274

## HDMI

- The terms HDMI and HDMI High-Definition Multimedia Interface, and the HDMI Logo are trademarks or registered trademarks of HDMI Licensing LLC in the United States and other countries.



- Oracle and Java are registered trademarks of Oracle and/or its affiliates. Other names may be trademarks of their respective owners.
- This item incorporates copy protection technology that is protected by U.S. patents and other intellectual property rights of Rovi Corporation. Reverse engineering and disassembly are prohibited.
- Blu-ray Disc™, Blu-ray™, and the logos are trademarks of Blu-ray Disc Association.



- iPad, iPhone, iPod, iPod classic, iPod nano, iPod shuffle, and iPod touch are trademarks of Apple Inc., registered in the U.S. and other countries.
- This product uses Cinavia technology to limit the use of unauthorized copies of some commercially-produced film and videos and their soundtracks. When a prohibited use of an unauthorized copy is detected, a message will be displayed and playback or copying will be interrupted.

More information about Cinavia technology is provided at the Cinavia Online Consumer Information Centre at <http://www.cinavia.com>. To request additional information about Cinavia by mail, send a postcard with your mailing address to: Cinavia Consumer Information Centre, P.O. Box 86851, San Diego, CA, 92138, USA."

This product incorporates proprietary technology under licence from Verance Corporation and is protected by U.S. Patent 7,369,677 and other U.S. and worldwide patents issued and pending as well as copyright and trade secret protection for certain aspects of such technology. Cinavia is a trademark of Verance Corporation. Copyright 2004-2010 Verance Corporation. All rights reserved by Verance. Reverse engineering or disassembly is prohibited.

- Open Source Licence Notice
  - In the case of using open source software, Open Source Licenses are available on the product menu.

# Contents

## SAFETY INFORMATION

- 2 Warning
- 3 Disc Storage & Management
- 3 Handling Cautions
- 3 Using the 3D Function
- 4 Copyright
- 4 Licence

## GETTING STARTED

- 7 Disk and Format Compatibility
- 8 Logos of Discs the product can play
- 11 Accessories
- 12 Front Panel
- 12 Rear Panel
- 13 Remote Control

## CONNECTIONS

- 15 **Connecting the Speakers**
- 15 Speaker Components
- 16 Connecting The Speakers
- 17 **Attaching the Toroidal Ferrite Core**
- 17 For Power Cord/HDMI Cable/LAN Cable
- 17 For Speaker Cable
- 18 **Connecting the FM Antenna**
- 18 **Connecting to an iPod/iPhone**
- 19 **Connecting to a TV**
- 19 **Method 1** Connecting to a TV with an HDMI Cable - Best Quality (Recommended)
- 19 **Method 2** Connecting to a TV with a Video Cable - Good Quality
- 20 **Connecting to External Devices**
- 20 **Method 1** OPTICAL : Connecting an External Digital Audio Component
- 20 **Method 2** AUX IN : Connecting an External Analogue Component
- 21 **Connecting to a Network Router**
- 21 Wired Network
- 21 Wireless Network

## SETTINGS

- 22 The Initial Settings Procedure
- 24 The Home Screen
- 24 Accessing the Settings Screen
- 25 Settings Menu Functions
- 30 Networks and the Internet
- 34 Upgrading Software

## MEDIA PLAY

- 36 The AllShare Play Screen
- 37 Playing Files on a USB Storage Device or iPod/iPhone
- 37 iPod/iPhone Models You Can Use with This Product
- 38 The Function Screen
- 38 Playing Commercial Video Discs
- 38 Playing Commercial Audio Discs
- 39 Playing a Disc with User Recorded Content
- 39 Using the AllShare Network Function
- 41 Controlling Video Playback
- 43 Controlling Music Playback
- 44 Playing Photo Contents
- 45 Using the Tools Menu when a File is Highlighted
- 47 Listening to Radio
- 49 Using the Special Effects Remote Control Buttons

## NETWORK SERVICES

- 50 Using Smart Hub
- 52 BD-LIVE™

## APPENDIX

- 53 Additional Information
- 58 Troubleshooting
- 61 Specifications

## Disk and Format Compatibility

### Disc types and contents your product can play

Media	Disc Type	Details
VIDEO	Blu-ray Disc 3D Blu-ray Disc	BD-ROM or BD-RE/-R disc recorded in the BD-RE format.
	DVD-VIDEO, DVD-RW, DVD-R, DVD+RW, DVD+R	DVD-VIDEO, recorded DVD+RW/DVD-RW(V)/DVD-R/+R discs that have been recorded and finalised, or a USB storage media containing DivX, MKV, MP4 contents.
MUSIC	CD-RW/-R, DVD-RW/-R, BD-RE/-R	Music recorded on CD-RW/-R, DVD-RW/-R, BD-RE/-R discs or a USB storage media containing MP3 or WMA contents.
PHOTO	CD-RW/-R, DVD-RW/-R, BD-RE/-R	Photos recorded on CD-RW/-R, DVD-RW/-R, BD-RE/-R discs or a USB storage media containing JPEG contents.

#### | NOTE |

- ▶ The product may not play certain CD-RW/-R and DVD-R because of the disc type or recording conditions.
- ▶ If a DVD-RW/-R disc has not been recorded properly in DVD video format, it will not be playable.
- ▶ Your product will not play content that has been recorded on a DVD-R at a bit rate that exceeds 10 Mbps.
- ▶ Your product will not play content that has been recorded on a BD-R or USB device at a bit rate that exceeds 30 Mbps.
- ▶ Playback may not work for some types of discs, or when you use specific operations, such as angle change and aspect ratio adjustment. Information about the discs is written in detail on the disc box. Please refer to this if necessary.
- ▶ When you play a BD-J title, loading may take longer than a normal title or some functions may perform slowly.

### Disc types your product cannot play

- HD DVD
- DVD-ROM/PD/MV-Disc, etc
- DVD-RAM
- Super Audio CD (except CD layer)
- DVD-RW(VR mode)
- CVD/CD-ROM/CDV/CD-G/CD-I/LD (CD-Gs play audio only, not graphics.)
- 3.9 GB DVD-R Disc for Authoring.

#### | NOTE |

- ▶ This product may not respond to all operating commands because some Blu-ray Disc, DVD, and CD discs allow specific or limited operation and provide only certain features during playback. Please note that this is not a defect in the product.
- ▶ Samsung cannot guarantee that this product will play every disc bearing the Blu-ray Disc, DVD or CD logo because disc formats evolve, and problems and errors may occur during the creation of Blu-ray Disc, DVD, and CD software and/or the manufacture of discs.
- ▶ Please contact the SAMSUNG Customer Care Centre, if you have questions or encounter difficulty when playing Blu-ray Disc, DVD, or CD discs in this product. Also, refer to rest of this user manual for additional information on playback restrictions.
- ▶ Some commercial discs and DVD discs purchased outside your region may not play on this product.

# Getting Started

## Region Code

Both products and discs are coded by region. These regional codes must match for a disc to play. If the codes do not match, the disc will not play.

The Region Number for this product is displayed on the rear panel of the product.

Disc Type	Region Code	Area
Blu-ray Disc		North America, Central America, South America, Korea, Japan, Taiwan, Hong Kong and South East Asia.
		Europe, Greenland, French territories, Middle East, Africa, Australia and New Zealand.
		India, China, Russia, Central and South Asia.
DVD-VIDEO		The U.S., U.S. territories and Canada
		Europe, Japan, the Middle East, Egypt, South Africa, Greenland
		Taiwan, Korea, the Philippines, Indonesia, Hong Kong
		Mexico, South America, Central America, Australia, New Zealand, Pacific Islands, Caribbean
		Russia, Eastern Europe, India, most of Africa, North Korea, Mongolia
		China

### | NOTE |

- ▶ If the Region number of a Blu-ray Disc/DVDs does not correspond to the Region number of this product, the product cannot play the disc.

## Logos of Discs the product can play

	
Blu-ray Disc	3D Blu-ray Disc
	
BD-LIVE	Dolby
	
DTS	DivX
	
PAL broadcast system in U.K, France, Germany, etc.	Java

## Supported Formats

### Music File Support

File Extension	Container	Audio Codec	Support Range
*.mp3	MP3	MP3	-
*.wma	WMA	WMA	Compliant with WMA version 10 * Sampling rates (in kHz) - 8, 11, 16, 22, 32, 44.1, 48 * Bit rates - All bit rates in the range 5kbps to 384kbps

## Video File Support

File Extension	Container	Video Codec	Resolution	Frame rate (fps)	Bit rate (Mbps)	Audio Codec
*.avi	AVI	DivX 3.11/4.x /5.1/6.0	1920x1080	6 ~ 30	8	MP3 AC3 LPCM DTS Core
		H.264 BP/MP/HP	1920x1080	6 ~ 30	25	
		MPEG4 SP/ASP	1920x1080	6 ~ 30	8	
*.mkv	MKV	DivX 3.11/4.x /5.1/6.0	1920x1080	6 ~ 30	8	MP3 AC3 LPCM DTS Core
		H.264 BP/MP/HP	1920x1080	6 ~ 30	25	
		MPEG4 SP/ASP	1920x1080	6 ~ 30	8	
*.asf	ASF	DivX 3.11/4.x /5.1/6.0	1920x1080	6 ~ 30	8	MP3 AC3 LPCM WMA
		H.264 BP/MP/HP	1920x1080	6 ~ 30	25	
		MPEG4 SP/ASP	1920x1080	6 ~ 30	8	
*.wmv	WMV (wmv9)	Window Media Video v9	1920x1080	6 ~ 30	25	WMA
*.mp4	MP4	H.264 BP/MP/HP	1920x1080	6 ~ 30	25	MP3 AAC
		MPEG4 SP/ASP	1920x1080	6 ~ 30	8	
*.3gp	3GPP	H.264 BP/MP/HP	1920x1080	6 ~ 30	25	AAC
		MPEG4 SP/ASP	1920x1080	6 ~ 30	8	
*.vro *.vob	VRO VOB	MPEG2	1920x1080	24/25/30	25	AC3 MPEG LPCM
		MPEG1	1920x1080	24/25/30	25	
*.mpg *.mpeg	PS	MPEG1	1920x1080	24/25/30	25	AC3 MPEG LPCM AAC
		MPEG2	1920x1080	24/25/30	25	
		H.264	1920x1080	6 ~ 30	25	
*.ts *.tp *.trp	TS	MPEG2	1920x1080	24/25/30	25	AC3 AAC MP3 DD+
		H.264	1920x1080	6 ~ 30	25	
		VC1	1920x1080	6 ~ 30	25	

### ■ Limitations

- Even when a file is encoded by a supported codec listed above, the file might not be played if its content has a problem.
- Normal playback is not guaranteed if the file's container information is wrong or the file itself is corrupted.
- Files having higher bit or frame rates than standard may stutter when played back.

# Getting Started

- The Seek (skip) function is not available if the file's index table is damaged.
- When you playback a file remotely through a network connection, video playback may stutter depending on the network speed.
- **Video decoder**
  - Supports up to H.264 Level 4.1
  - Does not support H.264 FMO/ASO/RS, VC1 SP/MP/AP L4 and AVCHD
  - MPEG4 SP, ASP :
    - Below 1280 x 720 : 60 frames max
    - Above 1280 x 720 : 30 frames max
  - Does not support GMC 2 or higher
- **Audio decoder**
  - Supports WMA 7, 8, 9 and STD
  - Does not support WMA 9 PRO multi-channel files if the number of channels is more than 2 or the files require lossless audio decoding.
  - Does not support WMA sampling rate of 22050Hz mono
- **Supported DivX subtitle file formats**
  - \*.txt, \*.smi, \*.srt, \*.sub, \*.txt
- This product cannot play MP3 files with DRM (Digital Rights Management) downloaded from commercial sites.
- Your product only supports video that is under 30fps (frame rate).
- Your product only supports USB Mass Storage Class (MSC) devices such as thumb drives and USB HDD. (HUB is not supported.)
- Certain USB HDD Devices, multi-card readers and thumb drives may not be compatible with this product.
- If some USB devices require excessive power, they may be limited by the circuit safety device.
- If playback from a USB HDD is unstable, provide additional power by plugging the HDD into a wall socket. If the problem continues, contact the USB HDD manufacturer.
- You must remove the USB storage device safely (by performing the "**Safely Remove USB**" function) to prevent possible damage to the USB memory.  
Press the **HOME** button to move to the home menu, press the **YELLOW (C)** button, and then press the  button.
- SAMSUNG is not responsible for any data file damage or data loss.

## Notes on the USB connection

- Your product supports USB storage media, MP3 players, digital cameras, and USB card readers.
- The product does not support folder or file names longer than 128 characters.
- Some USB/digital camera devices may not be compatible with the product.
- Your product supports the FAT 16, FAT 32, and NTFS files systems.
- Connect USB devices directly to the product's USB port. Connecting through a USB cable may cause compatibility problems.
- Inserting more than one memory device into a multi-card reader may cause the reader to operate improperly.
- The product does not support the PTP protocol.
- Do not disconnect a USB device during a "loading" process.
- The bigger the image resolution, the longer the image takes to display.

## AVCHD (Advanced Video Codec High Definition)

- This product can play back AVCHD format discs. These discs are normally recorded and used in camcorders.
- The AVCHD format is a high definition digital video camera format.
- The MPEG-4 AVC/H.264 format compresses images with greater efficiency than the conventional image compressing format.
- Some AVCHD discs use the "x.v.Colour" format. This product can play back AVCHD discs that use "x.v.Colour" format.
- "x.v.Colour" is a trademark of Sony Corporation.
- "AVCHD" and the AVCHD logo are trademarks of Matsushita Electronic Industrial Co., Ltd. and Sony Corporation.

## | NOTE |

- ▶ Some AVCHD format discs may not play, depending on the recording conditions.
- ▶ AVCHD format discs need to be finalised.
- ▶ "x.v.Colour" offers a wider colour range than normal DVD camcorder discs.
- ▶ Some DivX, MKV and MP4 format discs may not play, depending on their video resolution and frame rate.

## Accessories

Check for the supplied accessories below.

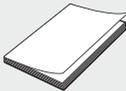
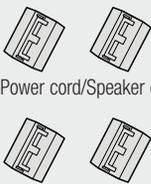
			
Video Cable	Soft Cloth	FM Antenna	
	 (For Power cord/Speaker cable)  (For HDMI cable/LAN cable)		Remote Control/ Batteries(AAA size)
User Manual	Toroidal Ferrite Core		

- Figures and illustrations in this User Manual are provided for reference only and may differ from actual product appearance.
- An administration fee may be charged if either
  - a. an engineer is called out at your request and there is no defect in the product (i.e. where you have failed to read this user manual)
  - b. you bring the unit to a repair centre and there is no defect in the product (i.e. where you have failed to read this user manual).
- The amount of such administration charge will be advised to you before any work or home visit is carried out.

# Getting Started

## Front Panel

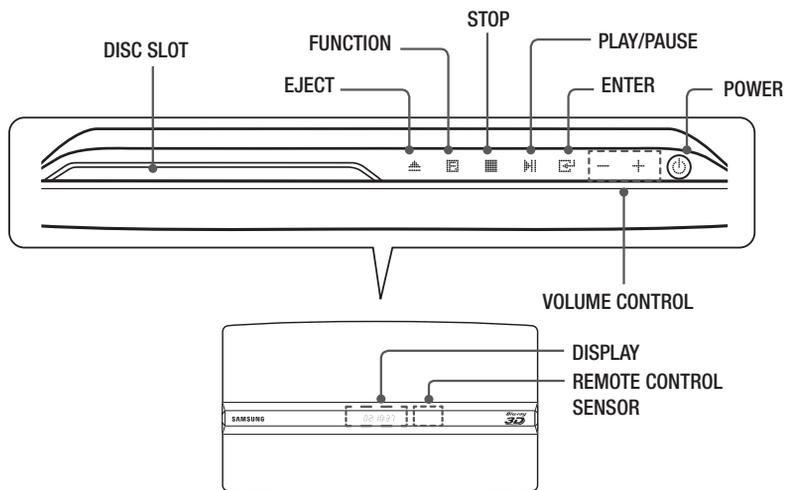

### | NOTE |

- ▶ When the product displays the Blu-ray Disc menu, you cannot start the movie by pressing the  button on the product or the remote. To play the movie, you must select Play Movie or Start in the disc menu, and then press the  button.

## Rear Panel

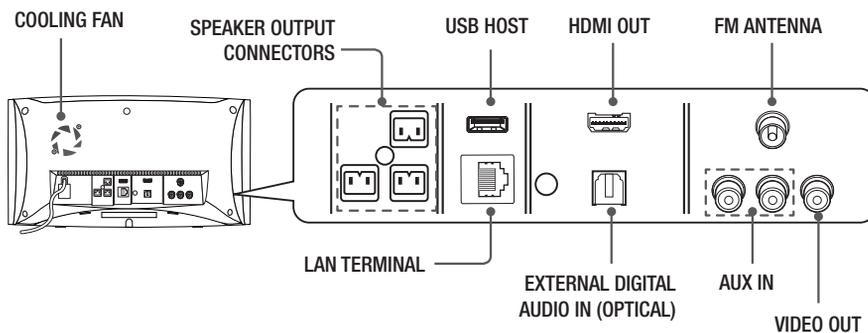

### | NOTE |

- ▶ To upgrade the product's software through the USB Host jack, you must use a USB memory stick.
- ▶ Ensure a minimum of 10 cm of clear space on all sides of the home cinema to ensure adequate ventilation. Do not obstruct the cooling fan or ventilation holes.

## Remote Control

### Tour of the Remote Control

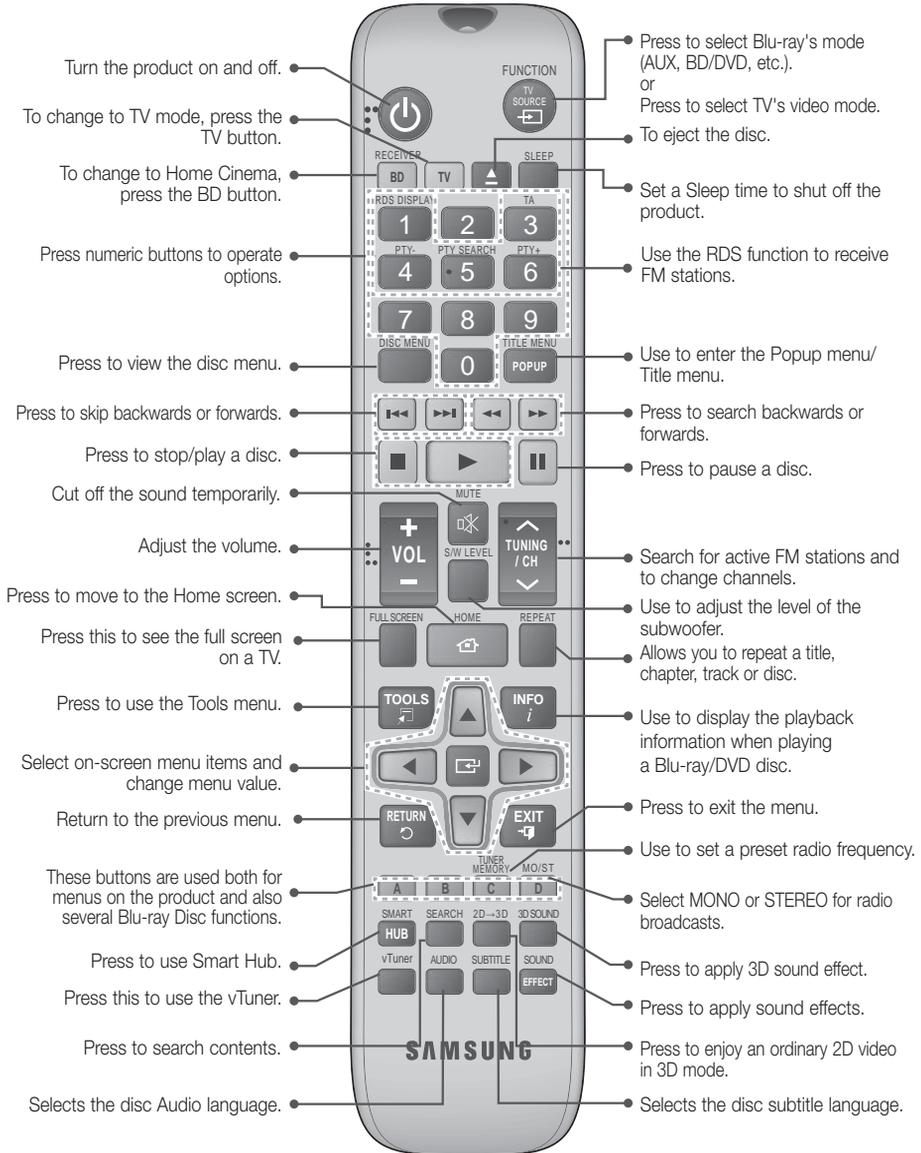

# Getting Started

## Installing batteries in the Remote Control

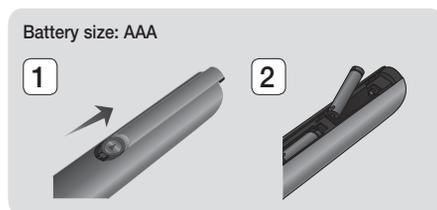

### NOTE

- ▶ Make sure to match the “+” and “-” ends of the batteries with the diagram inside the compartment.
- ▶ Assuming typical TV usage, the batteries last for about one year.
- ▶ The remote control can be used up to approximately 7 meters from the product in a straight line.

## Setting the Remote Control

You can control certain functions of your TV with this remote control.

### When operating a TV with the remote control

1. Press the **TV** button to set the remote control to TV mode.
2. Turn on your TV.
3. While holding down the **POWER** button, enter the code corresponding to your brand of TV.
  - If there is more than one code listed for your TV in the table, enter one at a time to determine which code works.
  - **Example : For a Samsung TV**  
While holding down the **POWER** button, use the number buttons to enter 00. If that does not work, try 15, then 16, etc.
4. If the TV turns off, the setting is complete.
  - You can use the TV **POWER**, **VOLUME**, **CHANNEL**, and **Numeric** buttons (0~9).

### NOTE

- ▶ The remote control may not work on some brands of TV's. Also, some operations may not be possible, depending on your brand of TV.
- ▶ The remote control will work with Samsung TVs by default.

## 14 English

## TV Control Codes

Brand	Code	Brand	Code
Admiral (M.Wards)	56, 57, 58	Mitsubishi/MGA	18, 40, 59, 60, 75
A Mark	01, 15	MTC	18
Anam	01, 02, 03, 04, 05, 06, 07, 08, 09, 10, 11, 12, 13, 14	NEC	18, 19, 20, 40, 59, 60
AOC	01, 18, 40, 48	Nikei	03
Bell & Howell (M.Wards)	57, 58, 81	Onking	03
Brocsonic	59, 60	Omwa	03
Candle	18	Panasonic	06, 07, 08, 09, 54, 66, 67, 73, 74
Cetronic	03	Penney	18
Citizen	03, 18, 25	Philco	03, 15, 17, 18, 48, 54, 59, 62, 69, 90
Cinema	97	Philips	15, 17, 18, 40, 48, 54, 62, 72
Classic	03	Pioneer	63, 66, 80, 91
Concerto	18	Portland	15, 18, 59
Contec	46	Proton	40
Coronado	15	Quasar	06, 66, 67
Craig	03, 05, 61, 82, 83, 84	Radio Shack	17, 48, 56, 60, 61, 75
Croslex	62	RCA/Proscan	18, 59, 67, 76, 77, 78, 92, 93, 94
Crown	03	Realistic	03, 19
Curtis Mates	59, 61, 63	Sampo	40
CXC	03	Samsung	00, 15, 16, 17, 40, 43, 46, 47, 48, 49, 59, 60, 98
Daewoo	02, 03, 04, 15, 16, 17, 18, 19, 20, 21, 22, 23, 24, 25, 26, 27, 28, 29, 30, 32, 34, 35, 36, 48, 59, 90	Sanyo	19, 61, 65
Daytron	40	Scott	03, 40, 60, 61
Dynasty	03	Sears	15, 18, 19
Emerson	03, 15, 40, 46, 59, 61, 64, 82, 83, 84, 85	Sharp	15, 57, 64
Fisher	19, 65	Signature 2000 (M.Wards)	57, 58
Funai	03	Sony	50, 51, 52, 53, 55
Futuretech	03	Soundesign	03, 40
General Electric (GE)	06, 40, 56, 59, 66, 67, 68	Spectרון	01
Hall Mark	40	SSS	18
Hitachi	15, 18, 50, 59, 69	Sylvania	18, 40, 48, 54, 59, 60, 62
Inkel	45	Symphonic	61, 95, 96
JC Penny	56, 59, 67, 86	Tatung	06
JVC	70	Techwood	18
KTV	59, 61, 87, 88	Teknika	03, 15, 18, 25
KEC	03, 15, 40	TMK	18, 40
KMC	15	Toshiba	19, 57, 63, 71
LG (Goldstar)	01, 15, 16, 17, 37, 38, 39, 40, 41, 42, 43, 44	Vidtech	18
Luxman	18	Videch	59, 60, 69
LXI (Sears)	19, 54, 56, 59, 60, 62, 63, 65, 71	Wards	15, 17, 18, 40, 48, 54, 60, 64
Magnavox	15, 17, 18, 48, 54, 59, 60, 62, 72, 89	Yamaha	18
Marantz	40, 54	York	40
Matsui	54	Yupiteru	03
MGA	18, 40	Zenith	58, 79
		Zonda	01
		Dongyang	03, 54

# Connections

This section describes various methods of connecting the product to other external components. Before moving or installing the product, be sure to turn off the power and disconnect the power cord.

## Connecting the Speakers

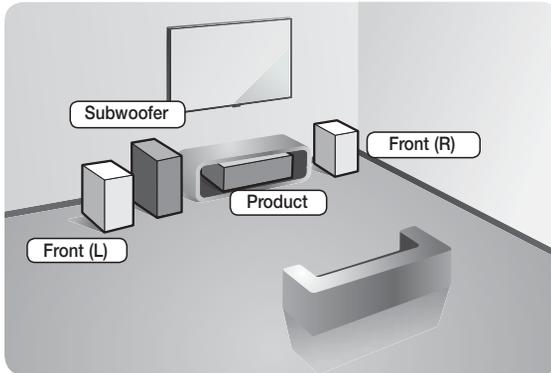

### Position of the product

Place it on a stand or cabinet shelf, or under the TV stand.

### Selecting the Listening Position

The listening position should be located about 2.5 to 3 times the distance of the TV's screen size away from the TV. For example, if you have a 46 inch screen, locate the listening position 2.92 to 3.50 meters from the screen.

<b>Front Speakers</b>	Place these speakers in front of your listening position, facing inwards (about 45°) toward you. Place the front speakers so that their tweeters will be at the same height as your ear.
<b>Subwoofer</b>	The position of the subwoofer is not so critical. Place it anywhere you like.

## Speaker Components

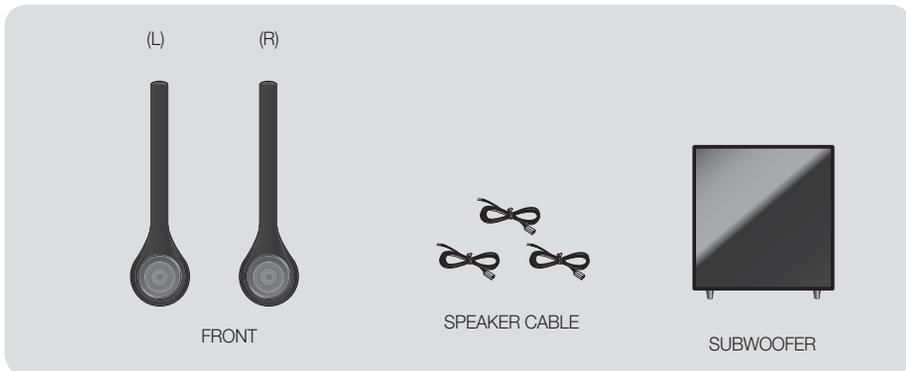

# Connections

## Connecting The Speakers

1. Match each speaker cable bundle to the correct speaker by matching the colour coded plug on each bundle to the coloured sticker on the bottom of each speaker.
2. To attach speaker wire to each speaker:
  - a. Press down the red tab on the back of the speaker, insert the red wire, and then release the tab.
  - b. Press down the black tab on the back of the speaker, insert the black wire, and then release the tab.
3. Connect the speaker wire plugs to the back of the product by matching the colours of the speaker plugs to the colours of the speaker jacks.

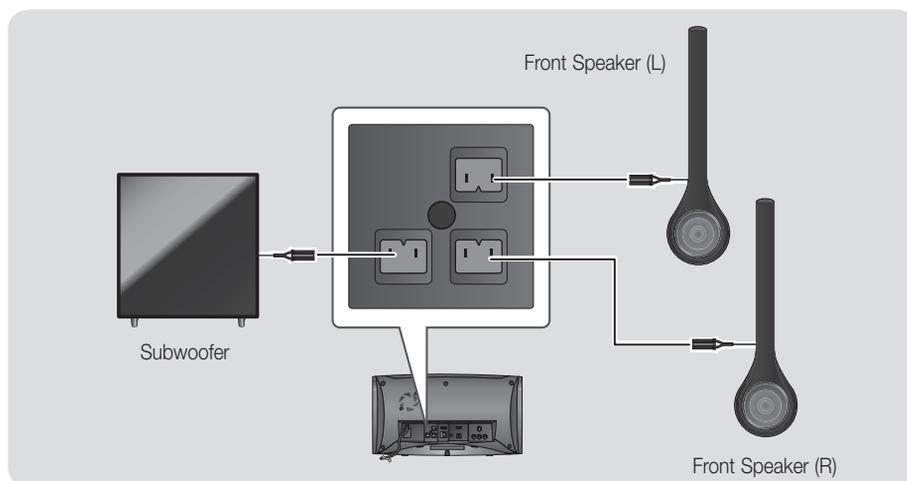
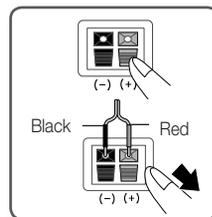

### | CAUTION |

- ▶ If you want to install the product on the wall, fasten the screws or nails on the wall firmly and use the holes on the rear of speaker to install. However, when you install it, accessories (nails or screws) and installation is not provided by the company.
- ▶ Do not let children play with or near the speakers. They could get hurt if a speaker falls.
- ▶ When connecting the speaker wires to the speakers, make sure that the polarity (+/-) is correct.
- ▶ Keep the subwoofer speaker out of reach of children to prevent children from inserting their hands or alien substances into the duct (hole) of the subwoofer speaker.
- ▶ Do not hang the subwoofer on the wall through the duct (hole).

### | NOTE |

- ▶ If you place a speaker near your TV set, the screen colour may be distorted because of the magnetic field.

## Attaching the Toroidal Ferrite Core

### For Power Cord/HDMI Cable/LAN Cable

If you attach a Toroidal ferrite core to the power cord of the main unit, it will help to prevent RF interference from radio signals.

1. Pull the fixing tab of the Toroidal ferrite core to open it.
2. Make a loop twice in the main unit power cord.
3. Attach the toroidal ferrite core to the main unit power cord as the figure shows and press it until it clicks.

**Method for connecting toroidal ferrite core to HDMI cable and LAN cable is same as steps 1-3 described above.**

#### | NOTE |

- ▶ Attach the ferrite core to the main unit as close as possible.

### For Speaker Cable

1. Open the toroidal ferrite core by pulling the lock lever.
2. Arrange up all the speaker cables that are connected to the main unit and make two loops.
3. Attach the toroidal ferrite core to the main unit power cord as the figure shows and press it until it clicks.
4. Cover the speaker cables with the toroidal ferrite core as shown and close it until you hear a click.

#### | NOTE |

- ▶ Attach the ferrite core to the main unit as close as possible.

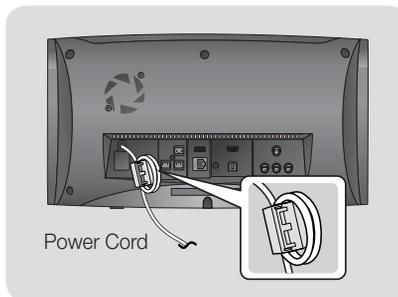

< In case of Power Cord >

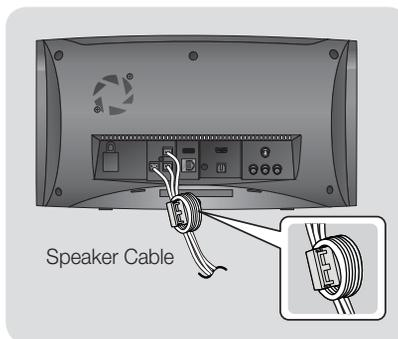

# Connections

## Connecting the FM Antenna

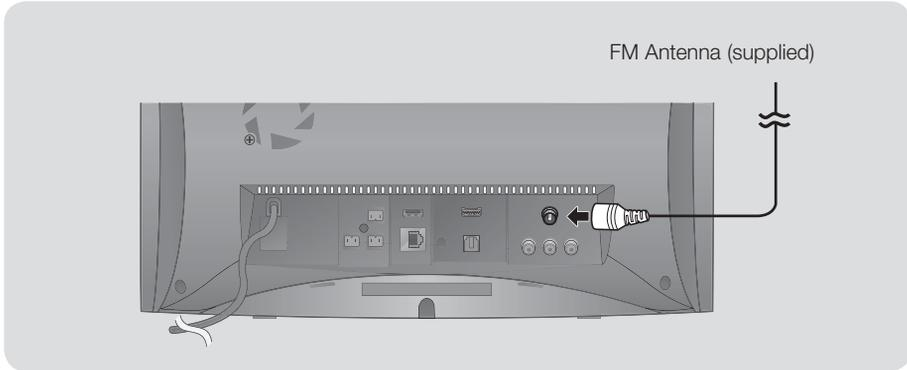

1. Connect the FM antenna supplied to the FM ANTENNA Jack.
2. Slowly move the antenna wire around until you find a location where reception is good, then fasten it to a wall or other rigid surface.

### | NOTE |

- ▶ This product does not receive AM broadcasts.

## Connecting to an iPod/iPhone

Connect an iPod/iPhone using the USB cable to the rear USB port.

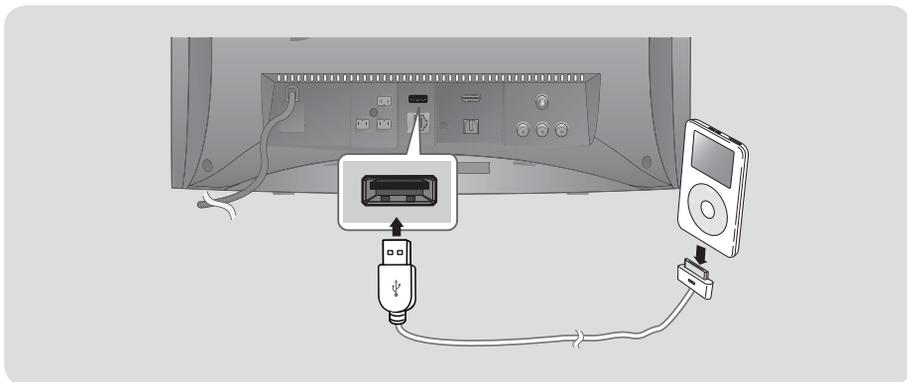

## Connecting to a TV

Select either Method 1 or Method 2.

- If you have set the product's remote control to operate your TV, press the **TV SOURCE** button on the remote control, and then select the correct external source from the TV's source list (HDMI, Video In, etc.) to view video from the home cinema.

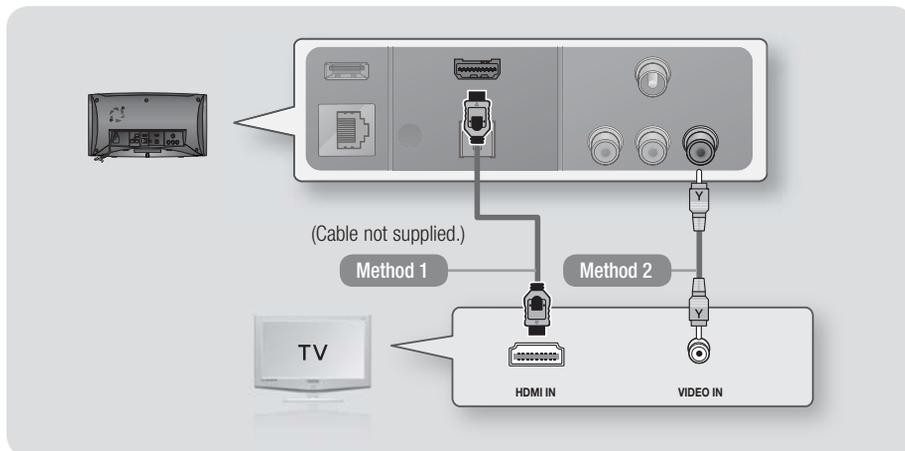

### Method 1 Connecting to a TV with an HDMI Cable - Best Quality (Recommended)

Connect an HDMI cable (not supplied) from the HDMI OUT jack on the back of the product to the HDMI IN jack on your TV.

If the TV supports ARC, you can hear TV sound from home cinema with only connect this cable.

### Method 2 Connecting to a TV with a Video Cable - Good Quality

Connect the supplied Video cable from the VIDEO OUT jack on the back of the product to the VIDEO IN jack on your TV.

#### | NOTE |

- ▶ The VIDEO Out jack always outputs in the 576i/480i resolution regardless of the resolution set in the Setup menu.
- ▶ Do not connect the unit through a VCR. Video signals fed through VCRs may be affected by copyright protection systems and the picture will be distorted on the television.

# Connections

## Connecting to External Devices

To select the correct mode for an external device, press the **FUNCTION** button. Each time you press the button, the mode changes in this order : **BD/DVD** → **D. IN** → **AUX** → **R. IPOD** → **FM**

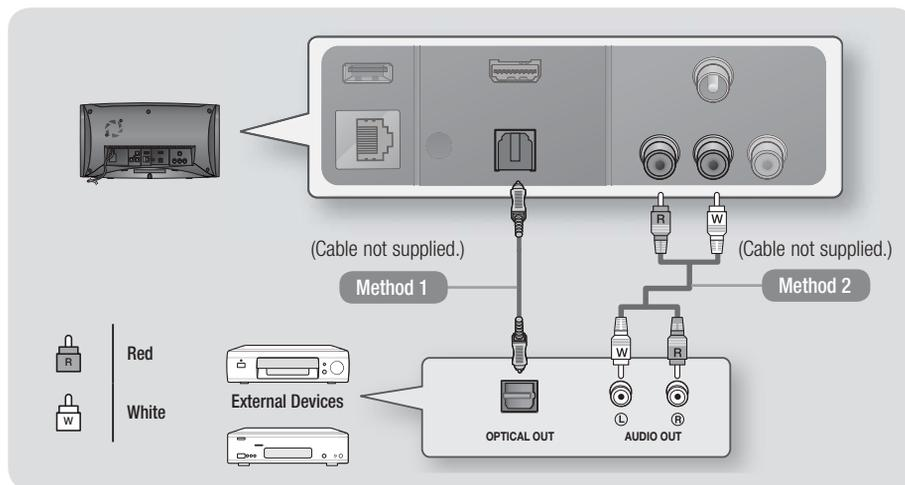

### Method 1 OPTICAL : Connecting an External Digital Audio Component

To connect the digital audio output of digital signal components such as Cable Boxes and Satellite Receivers (Set-Top-Boxes).

Using a digital optical cable (not supplied), connect the Optical Digital Audio In jack on the product to the Digital Optical Out jack of the external digital device using a digital optical cable.

⇒ Select the **D. IN** mode.

### Method 2 AUX IN : Connecting an External Analogue Component

Using an RCA audio cable (not supplied), connect the AUDIO In jack on the product to the AUDIO Out jack on the external analogue component. ⇒ Select the **AUX** mode.

- Be sure to match the colours on the cable plugs to the colours on the input and output jacks.

#### | NOTE |

- ▶ To see video from your Cable Box/Satellite receiver, you must connect its video output directly to your TV.
- ▶ This system supports Digital sampling frequencies of 32 kHz or higher from external digital components.
- ▶ This system supports only DTS and Dolby Digital audio. MPEG audio, a bitstream format, is not supported.

## Connecting to a Network Router

You can connect your product to your network router using one of the methods illustrated below.

### Wired Network

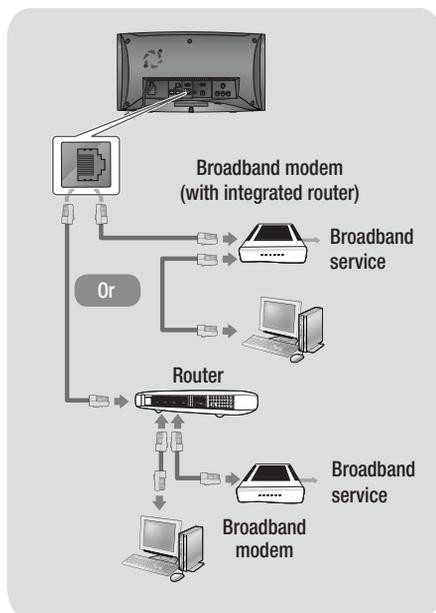

#### | NOTE |

- ▶ Internet access to Samsung's Software Update server may not be allowed, depending on the router you use or your ISP's policy. For more information, contact your ISP (Internet Service Provider).
- ▶ DSL users, please use a router to make a network connection.
- ▶ To use the AllShare Play function, you must connect your PC to your network as shown in the illustrations on the left.

The connection can be wired or wireless.

### Wireless Network

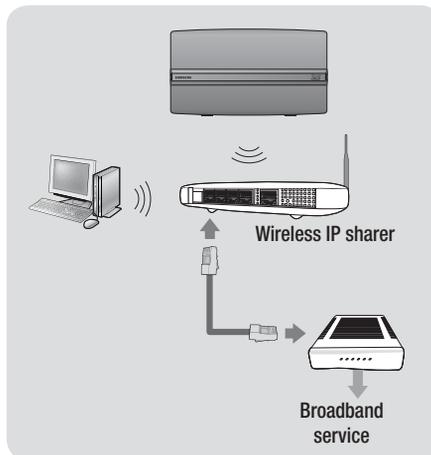

#### | NOTE |

- ▶ If your wireless IP router supports DHCP, this product can use a DHCP or static IP address to connect to the wireless network.
- ▶ Set your wireless IP router to Infrastructure mode. Ad-hoc mode is not supported.
- ▶ The product supports only the following wireless security key protocols:
  - WEP (OPEN/SHARED), WPA-PSK (TKIP/AES), WPA2-PSK (TKIP/AES)
- ▶ Select a channel on the wireless IP router that is not currently being used. If the channel set for the wireless IP router is currently being used by another device nearby, it will result in interference and communication failure.
- ▶ If you select the Pure High-throughput (Greenfield) 802.11n mode and set the Encryption type on your router or AP to WEP, TKIP or TKIP-AES (WPS2Mixed), the product will not support a connection in compliance with new Wi-Fi certification specifications.
- ▶ Wireless LAN, by its nature, may cause interference, depending on the operating conditions (AP performance, distance, obstacles, interference by other radio devices, etc).

# Settings

## The Initial Settings Procedure

- The Home menu will not appear if you do not configure the initial settings.
  - The OSD (On Screen Display) may change in this product after you upgrade the software version.
  - The access steps may differ depending on the menu you selected.
1. Turn on your TV after connecting the product, and then turn on the product. When you turn on the product for the first time, the product automatically displays the Initial Settings Language screen.
  2. Use the ▲▼◀▶ buttons on the remote to select the desired language, and then press the  button twice. The Start screen appears.
  3. Press the  button to start setup. The Network Settings screen appears.

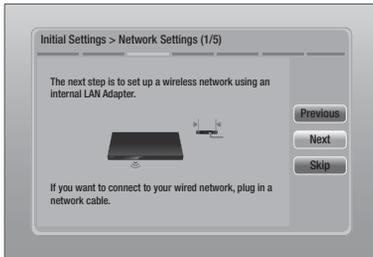

4. Press the  button to set up the product's wireless network connection or select **Skip**, and then press the  button to skip network setup. If you selected **Skip**, go to Step 12.

### | NOTE |

- ▶ The product starts the wireless network connection procedure by default. If you want to set up a wired connection, select **Skip**, and then go to "Configuring Your Network Connection" on page 30 after you have completed the Initial Settings Procedure.

- ▶ If you skip wireless network setup here, go to "Wireless Network" on page 31 to set up the product's wireless network connection later.
5. The product searches for and then displays all available wireless router network connections.

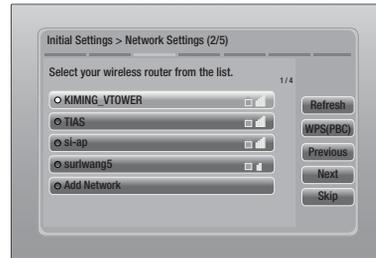

6. Use the ▲▼ buttons to select a router, and then press the  button. The **Next** button is highlighted.
7. Press the  button to continue. The Security Key screen appears.

### | NOTE |

- ▶ If you have a WPS(PBC) compatible router, select WPS(PBC) instead, press the  button, and then follow the directions on the screen. When done, go to Step 10.

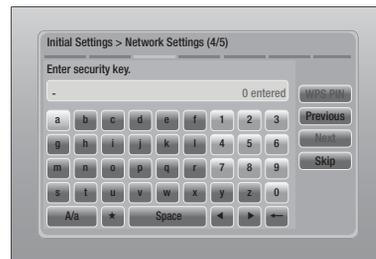

8. Enter your network's security key. When done, use the ▲▼◀▶ buttons to select **Next**, and then press the  button.

## | NOTE |

- ▶ Enter numbers by pressing the number buttons on your remote.
  - ▶ Enter letters by selecting a letter using the ▲▼◀▶ buttons, and then press the  button.
  - ▶ To display capital letters (or redisplay small letters if capital letters are displayed), select **A/a**, and then press the  button.
  - ▶ To display symbols and punctuation, select **★**, and then press the  button. To redisplay letters, select **★**, and then press the  button.
- 9 · If the connection is successful, the Connection Complete screen appears. Select **Next**, and then press the  button. The Software Update screen appears.

## | NOTE |

- ▶ If the connection is not successful, select **Next**, and then press the  button. After you have completed the Initial Settings procedure, go to "Wireless Network" on page 31 to set up the product's wireless network connection.
- 10 · To upgrade the software, select **Update now**, and then press the  button. To skip the upgrade, select **Update later**, press the  button, and go to Step 12.

## | NOTE |

- ▶ If you skipped network set up, you must skip Software Update also.
- 11 · If there is a Software Update available, the product downloads and installs the upgrade. This can take some time. If there is no Software Update available, the "**There are no new software updates for you to download. You already have the most up to date version.**" message appears. And then press the  button. The TV Aspect Ratio screen appears.

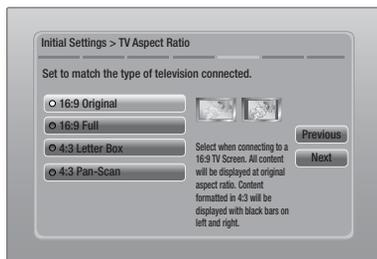

- 12 · Using the ▲▼ buttons, select the Aspect Ratio that matches your screen, and then press the  button. Select **Next**, and then press the  button.

You have four choices:

**16:9 Original** - For widescreen TVs. Displays widescreen pictures in their original 16:9 format and 4:3 pictures (the old, standard format) in 4:3 pillar box format with black bars on the left and right.

**16:9 Full** - For widescreen TVs. Displays widescreen pictures in their original 16:9 format and expands 4:3 pictures to fill the 16:9 screen.

**4:3 Letter Box** - For older, standard screen analogue TVs. Displays 4:3 pictures in full screen and 16:9 pictures in letter box format that retains the 16:9 aspect ratio but puts black bars above and below the picture.

**4:3 Pan-Scan** - For older, standard screen analogue TVs. Displays 4:3 pictures in full screen and 16:9 pictures in Pan-Scan format that fills the screen, but cuts off the left and right sides of the picture and enlarges the middle vertically.

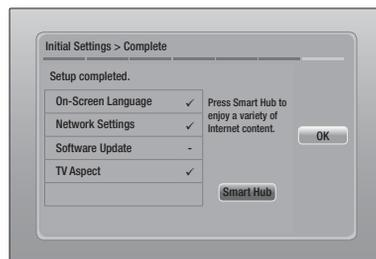

- 13 · The Setup completed screen appears. Check the settings to confirm they are correct. Select **OK**, and then press the  button. The Home screen appears.

## | NOTE |

- ▶ If you want to display the Initial Setting screen again and make changes, select the Reset option. (See page 29)
- ▶ If you use an HDMI cable to connect the product to an AnyNet+ (HDMI-CEC)-compliant Samsung TV and 1.) You have set the AnyNet+ (HDMI-CEC) feature to ON in both the TV and the product and 2.) You have set the TV to a language supported by the product, the product will select that language as the preferred language automatically.

English **23** |

# Settings

## The Home Screen

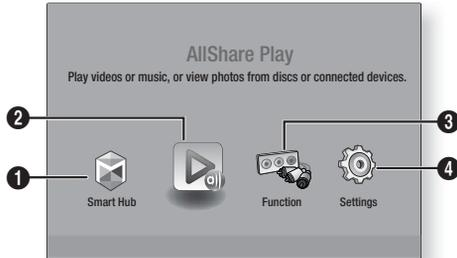

1	<b>Smart Hub.</b> Starts Smart Hub. From Smart Hub, you can access YouTube, games, and other apps.
2	<b>AllShare Play.</b> Play videos, photos or music content from Disc, USB, PC or mobile devices.
3	<b>Function.</b> Select the audio/video input source.
4	<b>Settings.</b> Set various functions to suit your personal preferences.

### Selecting an Option on the Home Screen

- To select an option on the Home screen, move the cursor using the ◀▶ buttons until it highlights the option of your choice, and then press the [Enter] button.

## Accessing the Settings Screen

- Select **Settings** on the Home screen, and then press [Enter]. The Settings screen appears.

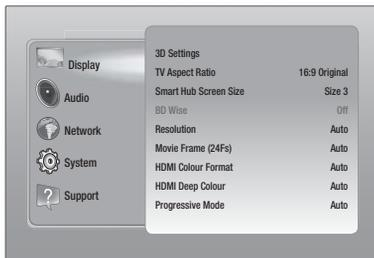

- To access the menus, sub-menus, and options on the Settings screen, please refer to the remote control illustration below.

### | NOTE |

- If you leave the product in the stop mode for more than 5 minutes without using it, a screen saver will appear on your TV. If the product is left in the screen saver mode for more than 20 minutes, the power will automatically turn off.

## Buttons on the Remote Control Used for the Settings Menu

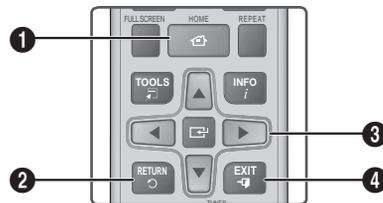

1	<b>HOME Button :</b> Press to move to the Home screen.
2	<b>RETURN Button :</b> Return to the previous menu.
3	<b>[Enter] / DIRECTION Button :</b> <ul style="list-style-type: none"> <li>Press ▲▼◀▶ to move the cursor or select an item.</li> <li>Press the [Enter] button to activate the currently selected item or confirm a setting.</li> </ul>
4	<b>EXIT Button :</b> Press to exit the current menu.

### | NOTE |

- The [Enter] button on the product's front panel can be used for same purpose as the [Enter] button on the remote control.

## Detailed Function Information

Each Settings function, menu item, and individual option is explained in detail on-screen. To view an explanation, use the ▲▼◀▶ buttons to select the function, menu item, or option.

The explanation will usually appear on the right of the screen. A short description of each Settings function starts on the next page. Additional information on some of the functions is also in the Appendix of this manual.

## Settings Menu Functions

Display	3D Settings	<p>Set up the 3D related functions.</p> <ul style="list-style-type: none"> <li>✓ <b>3D Blu-ray Playback Mode:</b> Select whether to play a Blu-ray Disc with 3D contents in 3D Mode. If you move to the Home or Smart Hub Home menu while in 3D mode, the product will switch to 2D automatically.</li> <li>✓ <b>Screen Size:</b> Enter the size of the TV attached to the product. The product will automatically adjust the 3D output to the screen size of the TV.</li> </ul>
	TV Aspect Ratio	Lets you adjust the output of the product to the screen size of your TV. See page 23, Step 12 for a description of the screen size options.
	Smart Hub Screen Size	Lets you select the optimal size for the Smart Hub Screen.
	BD Wise	BD Wise is Samsung's latest inter-connectivity feature. When you connect a Samsung product and a Samsung TV with BD Wise to each other via HDMI, and BD Wise is on in both the product and TV, the product outputs video at the video resolution and frame rate of the Blu-ray/DVD Disc.
	Resolution	Lets you set the output resolution of the HDMI video signal to <b>Auto, 1080p, 1080i, 720p, 576p/480p</b> . If Composite is connected, the resolution supports only <b>576i/480i</b> . The number indicates the number of lines of video per frame. The i and p indicate interlaced and progressive scan, respectively. The more lines, the higher quality.
	Movie Frame (24Fs)	<p>Setting the Movie Frame (24Fs) feature to Auto lets the product adjust its HDMI output to 24 frames per second automatically for improved picture quality if attached to a 24Fs compatible TV.</p> <ul style="list-style-type: none"> <li>• You can enjoy the Movie Frame (24Fs) feature only on a TV supporting this frame rate.</li> <li>• Movie Frame is only available when the product is in the HDMI 1080i or 1080p output resolution modes.</li> </ul>
	HDMI Colour Format	Lets you set the colour space format for the HDMI output to match the capabilities of the connected device (TV, monitor, etc).
	HDMI Deep Colour	Lets you set the product to output video from the HDMI OUT jack with Deep Colour. Deep Colour provides more accurate colour reproduction with greater colour depth.
Progressive Mode	Lets you improve picture quality when viewing DVDs.	

# Settings

<b>Audio</b>	<b>Speaker Settings</b>	You can set the speaker options.
	<b>Equaliser</b>	Let you configure the Equaliser settings manually.
	<b>Smart Volume</b>	Lets you set the product so that the volume remains stable when a scene change occurs or when you change the channel.
	<b>Speaker Selection</b>	Lets you select which speakers you want active, either the TV's speakers or the Home theater's speakers.
	<b>Audio Return Channel</b>	Lets you direct the sound from the TV to the Home Cinema speakers. Requires an HDMI connection and an Audio Return Channel (ARC) compatible TV. <ul style="list-style-type: none"> <li>When Audio Return Channel set to on, use HDMI Cable to connect the product to the TV. At this time, optical input does not work.</li> <li>When Audio Return Channel set to auto, use HDMI Cable to connect the product to the TV. At this time, ARC and optical input is selected automatically.</li> </ul>
	<b>Digital Output</b>	Let you set the Digital Output to match the capabilities of the AV receiver you've connected to the product. For more details, please refer to the digital output selection table. (See page 57)
	<b>Dynamic Range Control</b>	Lets you apply dynamic range control to Dolby Digital, Dolby Digital Plus, and Dolby True HD audio. <ul style="list-style-type: none"> <li>✓ <b>Auto:</b> Automatically controls the dynamic range of Dolby TrueHD audio, based on information in the Dolby TrueHD soundtrack. Also turns dynamic range control on for Dolby Digital and Dolby Digital Plus.</li> <li>✓ <b>Off:</b> Leaves the dynamic range uncompressed, letting you hear the original sound.</li> <li>✓ <b>On:</b> Turns dynamic range control on for all three Dolby formats. Quieter sounds are made louder and the volume of loud sounds is reduced.</li> </ul>
	<b>Audio Sync</b>	When the product is attached to a digital TV, lets you adjust the audio delay so that the audio syncs with the video. You can set the delay between 0 and 300 milliseconds.

<b>Network</b>	<b>Network Settings</b>	For more information about Network Settings and network functions, see "Networks and the Internet" starting on page 30.
	<b>Network Status</b>	Let you check whether a connection to the network and the Internet have been established.
	<b>Wi-Fi Direct</b>	Lets you connect a Wi-Fi Direct device to the product using a Peer-to-Peer network, without a wireless router. You can use the device to control the product.
	<b>Soft AP</b>	Lets you connect other types of Wi-Fi devices to the product wirelessly. Requires that you create a security key which you must enter into the other Wi-Fi devices when you are connecting them to the network.
	<b>AllShare Settings</b>	Lets you permit external devices such as smart phones to connect to the product and share content with or control the product.
	<b>Device Name</b>	Lets you assign an identifying name to the product. You use this name to identify the product when you are connecting external Wi-Fi devices (smart phones, tablets, etc.) to it.
	<b>BD-Live Settings</b>	Lets you allow, limit, or prohibit an Internet connection for the BD-Live service.

# Settings

<b>System</b>	<b>Initial Settings</b>	Lets you re-run the Initial Settings procedure. See page 22 for details.
	<b>Device Manager</b>	<p>You can connect a wireless USB keyboard or mouse to the USB port on the rear of the product.</p> <p>✓ <b>Keyboard Settings:</b> Lets you configure a wireless USB keyboard connected to the product.</p> <p>  NOTE  </p> <ul style="list-style-type: none"> <li>▶ You can use the keyboard only when a <b>QWERTY</b> keyboard screen or window appears in the Web Browser.</li> </ul> <p>✓ <b>Mouse Settings:</b> Lets you configure a wireless USB mouse connected to the product. You can use the mouse in the product's menu in the same way you use a mouse on your PC.</p> <ul style="list-style-type: none"> <li>▪ <b>To use a mouse with the product's menu:</b> <ol style="list-style-type: none"> <li>1 . Connect the USB mouse to the product.</li> <li>2 . Click the primary button you selected in Mouse Settings. The Simple Menu appears.</li> <li>3 . Click the menu options you want.</li> </ol> </li> </ul> <p>  NOTE  </p> <ul style="list-style-type: none"> <li>▶ Depending on the model of the USB HID keyboard and mouse may not be compatible with your product.</li> <li>▶ Some HID keyboard keys may not work.</li> <li>▶ Wired USB keyboards are not supported.</li> <li>▶ Some applications may not be supported.</li> <li>▶ If a wireless HID Keyboard does not operate because of interference, move the keyboard closer to the product.</li> </ul>
	<b>Anynet+ (HDMI-CEC)</b>	Anynet+ is a convenient function that offers linked operations with other Samsung products that have the Anynet+ feature and lets you control those products with one Samsung TV remote. To operate this function, you must connect this product to an Anynet+ Samsung TV using an HDMI cable.
	<b>Language</b>	<p>You can select the language you prefer for the On-Screen menu, disc menu, subtitles, etc.</p> <ul style="list-style-type: none"> <li>• The language you select for the disc menu, disc audio, or subtitles will only appear if it is supported on the disc.</li> </ul>

	<p><b>Security</b></p>	<p>The default PIN is 0000. Enter the default PIN to access the security function if you haven't created your own password.</p> <ul style="list-style-type: none"> <li>✓ <b>BD Parental Rating:</b> Prevents playback of Blu-ray Discs with a rating equal to or above a specific age rating you enter unless the PIN is entered.</li> <li>✓ <b>DVD Parental Rating:</b> Prevents playback of DVDs with a rating above a specific numerical rating you select unless the PIN is entered.</li> <li>✓ <b>Change PIN:</b> Change the 4-digit PIN used to access security functions. <ul style="list-style-type: none"> <li>▪ <b>If you forget your PIN</b> <ol style="list-style-type: none"> <li>1. Remove any disc or USB storage device.</li> <li>2. Press and hold the  button on the front panel for 5 seconds or more. All settings will revert to the factory settings.</li> </ol> </li> </ul> </li> </ul> <p>  NOTE  </p> <ul style="list-style-type: none"> <li>▶ When the factory default settings are restored, all the user stored BD data will be deleted.</li> </ul>
	<p><b>General</b></p>	<p>You can specify the display brightness and time zone.</p> <ul style="list-style-type: none"> <li>✓ <b>Front Display:</b> Lets you change the brightness of the front panel.</li> <li>✓ <b>Time Zone:</b> You can specify the time zone that is applicable to your area.</li> <li>✓ <b>Menu Transparency:</b> Adjust the transparency of the menu box.</li> </ul>
	<p><b>DivX® Video On Demand</b></p>	<p>View DivX® VOD Registration Codes to purchase and play DivX® VOD contents.</p>
<p><b>Support</b></p>	<p><b>Software Update</b></p>	<p>For more information about the Software Update function, see "Upgrading Software" on page 34.</p>
	<p><b>Contact Samsung</b></p>	<p>Provides contact information for assistance with your product.</p>
	<p><b>Remote Management</b></p>	<p>When activated, lets Samsung Call Centre agents diagnose and fix problems with the product remotely. Requires an active Internet connection. Remote Management service might not be available in some countries.</p>
	<p><b>Reset</b></p>	<p>All settings will revert to the default except for the network and Smart Hub settings. The default security password is 0000.</p>

# Settings

## Networks and the Internet

When you connect this product to a network, you can use network based applications and functions such as Smart Hub and BD-LIVE, and upgrade the product's software through the network connection. For more information about accessing and using Internet services, see the Network Services chapter of this manual on pages 50-52. Instructions for configuring the network connection start below.

### Configuring Your Network Connection

Before you begin, contact your ISP to find out if your IP address is static or dynamic. If it is dynamic, and you have a wired or wireless network, we recommend using the Automatic configuration procedures described below.

If you are connecting to a wired network, connect the product to your router using a LAN cable before you start the configuration procedure.

If you are connecting to a wireless network, disconnect any wired network connection before you begin.

To begin configuring your network connection, follow these steps:

1. In the Home screen, select **Settings**, and then press the  button.
2. Select **Network**, and then press the  button.
3. Select **Network Settings**, and then press the  button.
4. Go to the instructions for Wired networks starting below or the instructions for Wireless networks starting on page 31.

### Wired Network

#### □ Wired – Automatic

After following Steps 1 to 3 above:

1. Select **Start** in the Network Settings screen, and then press the  button. The product detects the wired connection, verifies the network connection and then connects to the network.

#### □ Wired - Manual

If you have a static IP address or the Automatic procedure does not work, you'll need to set the Network Settings values manually.

After following Steps 1 to 3 above:

1. Select **Start** in the Network Settings screen, and then press the  button. The Network Status screen appears. The product attempts to verify the network connection and fails.

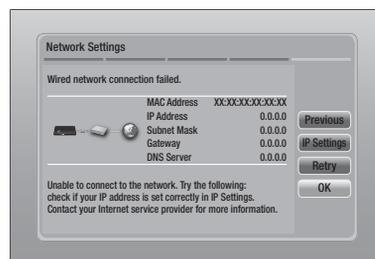

2. Select **IP Settings** on the right of the screen, and then press  button. The IP Settings screen appears.
3. Select the **IP Mode** field, and then set it to **Manual**.
4. Use the number keypad on your remote to enter the Network values. Use the     buttons on the remote to move from entry field to entry field.

#### | NOTE |

- ▶ You can get these values from your Internet provider. You can also view these values on most Windows computers. For instructions, see "Getting the Network Settings Values." on this page.
5. When done, highlight **OK**, and then press  button. The product verifies the network connection and then connects to the network.

#### < Getting the Network Settings Values >

You can view your Network Settings values on most Windows computers. To view the Network Settings values, follow these steps:

- Windows XP
1. Right click the Network icon on the bottom right of the Windows desktop.

- 2 · In the pop-up menu, click Status.
- 3 · On the dialog that appears, click the Support tab.
- 4 · On the Support tab, click the Details button.
- 5 · The Network settings are displayed.

#### • Windows 7

- 1 · Click the Network icon on the bottom right of the Windows desktop.
- 2 · In the pop-up menu, click Network and Sharing Centre.
- 3 · On the dialog that appears, click the Local Area Connection or Wireless Network Connection depending on your network connection.
- 4 · On the Support tab, click the Details button. The Network settings are displayed.

#### | NOTE |

- ▶ Depending on your Windows version, the information may differ.

### Wireless Network

You can setup a wireless network connection in three ways:

- Wireless Automatic
- Wireless Manual
- WPS(PBC)

When you configure the wireless network connection, any wireless network devices currently connected through the product or, if applicable, the product's current wired connection, will be disconnected.

#### □ Wireless (General) - Automatic

After following Steps 1 to 3 in "Configuring Your Network Connection" on page 30.

- 1 · Select **Start** in the Network Settings screen, and then press the  button. The product searches for and then displays a list of the available networks.

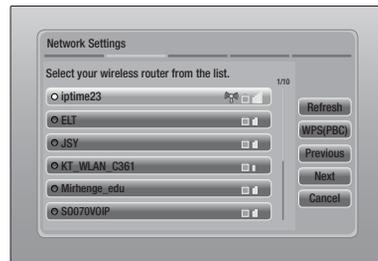

- 2 · Select the desired network, and then press the  button.
- 3 · Select **Next**, and then press the  button again.
- 4 · On the Security screen, enter your network's Security Code or Pass Phrase. Enter numbers directly using the number buttons on your remote control. Enter letters by selecting a letter with an arrow button, and then pressing  button.
- 5 · When done, select **Next** at the right of the screen. The product verifies the network connection and then connects to the network.

#### | NOTE |

- ▶ You should be able to find the Security Code or Pass Phrase on one of the set up screens you used to set up your router or modem.

#### □ Wireless (General) - Manual

If you have a static IP address or the Automatic procedure does not work, you'll need to set the Network Settings values manually.

After following Steps 1 to 3 in "Configuring Your Network Connection" on page 30.

- 1 · Select **Start** in the Network Settings screen, and then press the  button. The product searches for and then displays a list of the available networks.
- 2 · Select the desired network or the **Add Network**, and then press the  button.
- 3 · Select **Next**, and then press the  button again.

# Settings

4. If you select the **Add Network**, enter your wireless router's name to connect. Enter numbers directly using the number buttons on your remote control. Enter letters by selecting a letter with the ▲▼◀▶ buttons, and then pressing the  button. Select **Next**, and then press the  button again. You can select security type, and then select **Next**, and then press the  button again.
5. On the Security screen, enter your network's Security Code or Pass Phrase. Enter numbers directly using the number buttons on your remote control. Enter letters by selecting a letter with the ▲▼◀▶ buttons, and then pressing the  button.
6. When done, select **Next** at the right of the screen, and then press the  button.
7. The Network Status screen appears. The product attempts to verify the network connection and fails.
8. Select **IP Settings** on the right of the screen, and press the  button. The IP Settings screen appears.
9. Select the **IP Mode** field, and then set it to **Manual**.
10. Use the number keypad on your remote to enter the Network values. Use the ▲▼◀▶ buttons on the remote to move from entry field to entry field.

## | NOTE |

- ▶ You can get these values from your Internet provider. You can also view these values on most Windows computers. For instructions, see "Getting the Network Settings Values." on page 30.
11. When done, highlight **OK**, and then press  button. The Network Status screen appears. The product verifies the network connection and then connects to the network. When it is done, highlight **OK**, and then press  button.

## □ WPS(PBC)

One of the easiest ways to set up the wireless network connection is using the WPS(PBC) function. If your wireless router has a WPS(PBC) button, follow these steps:

After following Steps 1 to 3 in "Configuring Your Network Connection" on page 30.

1. Select **Start** in the Network Settings screen, and then press the  button.

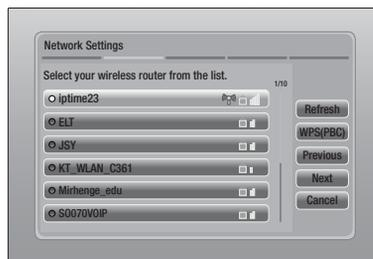

2. Select **WPS(PBC)**, and then press the  button.
3. Press the **WPS(PBC)** button on your router within two minutes. Your product automatically acquires all the network settings values it needs and connects to your network. The Network Status screen appears. The product connects to the network after the network connection is verified.

## Wi-Fi Direct

The Wi-Fi Direct function allows you to connect Wi-Fi Direct devices to the product and each other using a peer-to-peer network, without a wireless router.

1. Turn on the Wi-Fi direct device and activate its Wi-Fi Direct function.
2. In the Home screen, select **Settings**, and then press the  button.
3. Select **Network**, and then press the  button.
4. Select **Wi-Fi Direct**, and then press the  button. The Wi-Fi Direct devices that you can connect appear.



- 5 · You have three ways to complete the Wi-Fi connection:
  - Through the Wi-Fi device.
  - Through the product using PBC.
  - Through the product using a PIN.

Each is covered below.

#### Through the Wi-Fi Device

- 1 · On the Wi-Fi device, follow the procedure on the device for connecting to another Wi-Fi Direct device. See the device's user manual for instructions.
- 2 · When you have completed the procedure, you should see a pop-up on your TV screen saying that a device that supports Wi-Fi Direct has requested to connect. Select **OK**, and then press the  button to accept.
- 3 · The Connecting pop-up appears, followed by the Connected pop-up. When it closes, you should see the device listed on the Wi-Fi Direct screen as connected.

#### Through the Product Using PBC

- 1 · Select the Wi-Fi Direct device you want to connect to this product, and then press the  button. The PBC/PIN pop up appears.
- 2 · Select **PBC**, and then press the  button. The PBC pop-up appears.
- 3 · Press the **PBC** button on the Wi-Fi Direct device within 2 minutes.
- 4 · The Connecting pop-up appears, followed by the Connected pop-up. When it closes, you should see the device listed on the Wi-Fi Direct screen as connected.

#### Through the Product Using a PIN

- 1 · Select the Wi-Fi Direct device you want to connect to this product, and then press the  button. The PBC/PIN pop up appears.
- 2 · Select **PIN**, and then press the  button. The PIN pop-up appears.
- 3 · Note the PIN code in the pop-up, and then enter it into the appropriate field in the Wi-Fi Direct device you want to connect.
- 4 · The Connecting pop-up appears, followed by the Connected pop-up. When it closes, you should see the device listed on the Wi-Fi Direct screen as connected.

#### | NOTE |

- ▶ The wired or wireless network connection will be disconnected when you use the Wi-Fi Direct function.

#### Soft AP

Soft AP lets you connect other Wi-Fi devices to your network through the product and lets them access the Internet.

It requires that you create a security key which you must enter into the other Wi-Fi devices when you are connecting them to the network.

- 1 · In the Home screen, select **Settings**, and then press the  button.
- 2 · Select **Network**, and then press the  button.
- 3 · Select **Soft AP**, and then press the  button.
- 4 · Select **On** or **Off**, and then press the  button.

#### < To Set the Soft AP Security Key >

- 1 · On the Soft AP screen, select **Security Key**, and then press the  button. The Security Key screen appears.
- 2 · On the Security key screen, enter a security key. Enter numbers directly using the number buttons on your remote control. Enter letters by selecting a letter with the   buttons, and then pressing the  button.
- 3 · When done, use the   buttons to move to **DONE** at the bottom of the screen, and then press the  button.

When you connect a Wi-Fi device through the connection procedure on the device, you must enter the security key you created here into the appropriate field.

#### AllShare Settings

The AllShare Settings screen lists your network connected AllShare devices and their IP addresses. Through this screen, you can allow a device to access the product, deny access, or delete the device from the AllShare list.

- 1 · In the Home screen, select **Settings**, and then press the  button.
- 2 · Select **Network**, and then press the  button.

# Settings

3. Select **AllShare Settings**, and then press the  button.
4. Select a device, and then press the  button. The AllShare Settings pop-up appears.
5. Select **Allow**, **Deny**, or **Delete** from List, and then press the  button.

The AllShare Settings screen only displays devices if you have established networked connections to AllShare devices. For more information about AllShare networked devices, see pages 36~37.

## Upgrading Software

The Software Update menu allows you to upgrade the product's software for performance improvements or additional services.

- Never turn the product off or back on manually during the update process.

1. In the Home menu, select the **Settings**, and then press the  button.
2. Select **Support**, and then press the  button.
3. Select **Software Update**, and then press the  button.
4. Select one of the following methods:
  - **Online**
  - **By USB**
  - **By Disc**
  - **By downloaded**
  - **Standby Mode Upgrade**
5. Press the  button.  
Directions for each method begin below.

### | NOTE |

- ▶ The upgrade is complete when the product turns off, and then turns on again by itself.
- ▶ Samsung Electronics takes no legal responsibility for product malfunction caused by an unstable Internet connection or consumer negligence during a Software Update.
- ▶ If you want to cancel the upgrade while the upgrade software is downloading, press the  button.

## Online

Your product must be connected to the Internet to use the Online function.

1. Select **Online**, and then press the  button. The Connecting to Server message appears.
2. If there is a download available, the Download pop-up appears with a progress bar and the download starts.
3. When the download is complete, the Upgrade Query window appears with three choices: **Update now**, **Update later** or **Don't update**.
4. If you select **Update now**, the product upgrades the software, turns off, and then turns on automatically.
5. If you do not make a selection in one minute or select **Update later**, the product stores the new upgrade software. You can upgrade the software later using the **By downloaded** function.
6. If you select **Don't update**, the product cancels the upgrade.

## By USB

1. Visit [www.samsung.com](http://www.samsung.com).
2. Click **SUPPORT** on the top right of the page.
3. Enter the product's model number into the search field, and then click **Find Product**.
4. Click **Get downloads** in the centre of the page below the Downloads header.
5. Click **Firmware** in the centre of the page.
6. Click the **ZIP** icon in the File column on the right side of the page.
7. Click **OK** in the pop-up that appears to download and save the firmware file to your PC.
8. Unzip the zip archive to your computer. You should have a single folder with the same name as the zip file.
9. Copy the folder to a USB flash drive.
10. Make sure no disc is inserted in the product, and then insert the USB flash drive into the USB port of the product.

- 11 · In the product's menu, go to **Settings > Support > Software Update**.
- 12 · Select **By USB**.

## | NOTE |

- ▶ There should be no disc in the product when you upgrade the software using the USB Host jack.
- ▶ When the Software Update is done, check the software details in the **Software Update** menu.
- ▶ Do not turn off the product during the Software Update. It may cause the product to malfunction.
- ▶ Software Updates using the USB Host jack must be performed with a USB flash memory stick only.

### By Disc

- 1 · Visit [www.samsung.com](http://www.samsung.com).
- 2 · Click **SUPPORT** on the top right of the page.
- 3 · Enter the product's model number into the search field, and then click **Find Product**.
- 4 · Click **Get downloads** in the centre of the page below the Downloads header.
- 5 · Click **Firmware** in the centre of the page.
- 6 · Click the **ZIP** icon in the File column on the right side of the page.
- 7 · Click **OK** in the pop-up that appears to download and save the firmware file to your PC.
- 8 · Unzip the zip archive to your computer. You should have a single .RUF file.
- 9 · Write the RUF file onto a disc. We recommend a CD-R or DVD-R.
- 10 · Finalise the disc before you remove it from your computer.
- 11 · Insert the disc into the product.
- 12 · In the product's menu, go to **Settings > Support > Software Update**.
- 13 · Select **By Disc**.

## | NOTE |

- ▶ When the system upgrade is done, check the software details in the **Software Update** menu.
- ▶ Do not turn off the product during the Software Update. It may cause the product malfunction.

### By downloaded

The By downloaded option lets you upgrade using a file the product downloaded earlier but you decided not to install immediately.

- 1 · If upgrade software has been downloaded, you will see the software version number to the right of **By downloaded**.
- 2 · Select **By downloaded**, and then press the  button.
- 3 · The product displays a message asking if you want to upgrade. Select **Yes**. The product begins the upgrade.
- 4 · When the update is complete, the product turns off automatically, and then turns on.

## | NOTE |

- ▶ When the system upgrade is done, check the software details in the **Software Update** menu.
- ▶ Do not turn off the product during the Software Update. It may cause the product to malfunction.

### Standby Mode Upgrade

You can set the Standby Mode Upgrade function so that the product downloads new upgrade software when it is in Standby mode.

In Standby mode, the product is off, but its Internet connection is active. This allows the product to download upgrade software automatically, when you are not using it.

- 1 · Press the **▲▼** buttons to select **Standby Mode Upgrade**, and then press the  button.
- 2 · Select **On** or **Off**.  
If you select **On**, the product will automatically download new upgrade software when it is in Standby mode with the power off. If it downloads new upgrade software, the product will ask you if you want to install it when you turn the product on.

## | NOTE |

- ▶ To use Standby Mode Upgrade function, your product must be connected to the Internet.
- ▶ If this function does not appear, you can upgrade to the latest software and use it.

# Media Play

Your Blu-ray product can play Disc and USB contents and the contents located on your PC, DLNA compatible mobile phone, or NAS using the AllShare Play function. For more information about AllShare Play, refer to page 39.

## The AllShare Play Screen

To access the AllShare Play screen, select the AllShare Play icon on the Main screen, and then press the **OK** button.

### Using the AllShare Play Screen

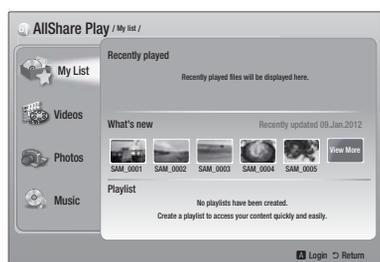

When the AllShare Play screen appears, it displays My List and a list of content types - Videos, Photos, and Music - on the left side. On the right, it displays, by default, the content in My List: a list of recently played or viewed items, a list of the newest items you have viewed or listened to, and your most recent Playlist. If you have never played or viewed any items, or created a Playlist, this area will be empty.

#### □ Playing My List Items

To play displayed My List items, you must have the source of the items connected to or inserted in the product. For example, if recently played My List photos came from a DVD disc, you must have that disc in the product to view them.

To play or view My List items, perform one of the actions below:

- Use the **◀▶** buttons to select an item you want to view or play, and then press the **OK** button. To view or play another item, press the **RETURN** (**↵**) button, and then repeat the process described in the first sentence.

- Use the **◀▶** buttons to select an item, press the **TOOLS** button to display the Tools menu, select **Play**, and then press the **OK** button. To view or play another item, press the **RETURN** (**↵**) button, and then repeat the process described in the first sentence.

#### □ Playing Video, Photo, or Music Content

1. Make sure that the source of the content you want to play or view is connected to or inserted into the product.
2. Use the **▲▼** buttons to select **Videos**, **Photos**, or **Music**, and then press the **OK** button. The first source selection on the right side is highlighted.
3. Use the **▲▼** buttons to select the source of the content, and then press the **OK** button.

#### | NOTE |

- ▶ Sources displayed for each content type may differ.

4. To control the playing of Videos, Photos, or Music, see:

- Controlling Video Playback on page 41.
- Controlling Music Playback on page 43.
- Playing Photo Contents and Using the Tools Menu when a File is Highlighted on pages 44–47.

#### | NOTE |

- ▶ Depending on how and when you attach a content source to the product and the content type, the product may display a different series of screens to start playback. For alternative playback methods see:

- Playing Files on a USB Storage Device or iPod/iPhone on page 37.
- Playing Commercial Video Discs on page 38.
- Playing Commercial Audio Discs on page 38.
- Playing a Disc with User Recorded Content on page 39.

## Playing Files on a USB Storage Device or iPod/iPhone

You can play multimedia files located on a connected USB device.

- With the product turned off, connect a USB storage device or an iPod/iPhone.
- Turn on the product. When the Main screen appears, select **AllShare Play > Videos, Photos or Music > Connected Device**, and then press the  button.

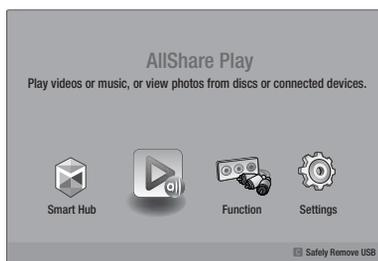

OR

- With the product turned on, connect a USB storage device or an iPod/iPhone.
- When screen below appears, use the  buttons to select the kind of content you want to view or play, and then press the  button.



| NOTE |

- Even though the product will display all available folders, it will only display files of the content type you selected in Step 2 or 2<sup>1</sup>. For example, if you selected music, you will only be able to see music files. You can change this selection using AllShare Play.

- The kind of content you selected on the connected device is displayed. Depending on how the contents is arranged, you will see either folders, individual files, or both.
- Using the , , and  buttons on your remote, select the desired contents. To open a folder, select it, and then press the  button. To play a file, select it, and then press the  button.
- Press the **RETURN** () button to exit a folder or to return to the Main screen.

| NOTE |

- To prevent possible damage to the USB memory, you must remove the USB storage device safely using the **"Safely Remove USB"** function. Press the **HOME** button to move to the Home menu, select the **YELLOW (C)** button, and then press the  button.
- If you insert a disc when playing a USB storage device, the device mode changes to "BD/DVD or CD" automatically.
- The **Photos, Videos** menu does not support iPods or iPhones.
- Only the playback screen will appear on the TV. View other iPod screens on the iPod player.

## iPod/iPhone Models You Can Use with This Product

iPod touch 3rd/2nd/1st generation  
 iPod classic / iPod with video  
 iPod with Click Wheel  
 iPod nano 5th/4th/3rd/2nd generation  
 iPhone 4S / iPhone 4  
 iPhone 3GS / iPhone 3G / iPhone

# Media Play

## The Function Screen

On the Function Screen, you can select the audio and/or video input source to view or listen to.

### | NOTE |

- ▶ You can also change sources by pressing the Function button in the upper right of the remote.

To access the Function Screen, select the Function icon on the Main screen, and then press the  button.

## Options on the Function Screen

To select, highlight an option using the   buttons, and then press the  button.

<b>Digital In</b>	Select to listen to the digital audio source connected to Digital Audio In.
<b>AUX</b>	Select to listen to audio from the analogue audio source connected to Audio In.
<b>Remote iPod</b>	Select to listen to music from the iPod connected to the USB port.
<b>Tuner</b>	Select to listen to the FM radio.

## Playing Commercial Video Discs

1. Insert a pre-recorded, commercial video disc into the disc slot with the disc's label facing forward. Playback starts automatically. If playback does not start automatically, press the  button on your remote or select the AllShare Play option on the Main screen, and then press the  button. See "Playing Video, Photo, or Music Content" on page 36.

## Playing Commercial Audio Discs

1. Insert a pre-recorded, commercial audio disc into the disc slot with the disc's label facing forward. The AllShare Play Music screen appears listing the tracks. Playback of the first track starts automatically.



2. To play a particular track, use the   buttons on the remote to select the track, and then press the  button.

### □ Music Screen Controls

	Pause a track.
	Play a track.
	Repeat one track or all tracks.
	Play tracks in random order.
	Display the Equaliser.
	Adjust the equaliser manually. (Only when equaliser mode is On)

### | NOTE |

- ▶ The Music Screen controls are only accessible when a track is playing.
- ▶ All controls do not appear at the same time.
- ▶ For more information about playing music, go to "Controlling Music Playback" on page 43.

## Playing a Disc with User Recorded Content

You can play multimedia files you have recorded on DVD or CD discs.

- 1 · Insert a user recorded disc into the disc slot with the disc's label facing forward. The Device Connected pop-up appears.
- 2 · Use the ▲▼ buttons to select the type of content you want to view or play - Videos, Photos, or Music - and then press the  button.

### | NOTE |

- ▶ Even though the product will display folders for all content types, it will only display files of the content type you selected in Step 2. For example, if you selected music, you will only be able to see music files. You can change this selection using AllShare Play.
- 3 · Use the ▲▼◀▶ buttons to select the folder containing the content type you selected in Step 2, and then press the  button.
  - 4 · If you selected **Music**, the AllShare Play Music screen appears listing the music files on the disc. Use the ▲▼ buttons to select the file you want to play, and then press the  button.
  - 5 · If you selected **Photos**, the AllShare Play Photos screen appears listing the photos on the disc. Use the ▲▼◀▶ buttons to select the photo you want to view, and then press the  button.
  - 6 · If you selected **Videos**, the AllShare Play Videos screen appears listing the video files on the disc. Use the ▲▼◀▶ buttons to select the video you want to watch, and then press the  button.

### | NOTE |

- ▶ For the Music and Video folders, you can also push the **TOOLS** button on your remote, and then select Play Folder to play or view all the files in the folder automatically. Select the folder first before pushing the **TOOLS** button.
- ▶ For more information about playing music, go to Controlling Music Playback on page 43.

- ▶ For more information about playing photo contents, go to Playing Photo Contents and Using the Tools Menu when a File is Highlighted on pages 44~47.
- ▶ For more information about playing video contents, go to Controlling Video Playback on page 41.

## Using the AllShare Network Function

AllShare lets you play Videos, Photos, or Music located on your PC or your DLNA compatible device through the product using a wireless network connection.

### To Download the AllShare Software

To use AllShare with your PC or DLNA device, you must install AllShare software on your PC.

You can download the PC software and get detailed instructions for using AllShare from the Samsung.com website.

- 1 · Go to [www.samsung.com](http://www.samsung.com).
- 2 · Click Support at the top of the page.
- 3 · On the Support page, enter the model number of your product into the Model Number field.
- 4 · On the page that appears, click Get downloads on the left side under Downloads. The Download Centre appears.
- 5 · On the Download Centre page, click the Software tab.
- 6 · On the software tab, click the File icon on the right side of the AllShare line.
- 7 · In the pop-up that appears, click Save File.
- 8 · Find the AllShare install file on your disk, and then double click the file.
- 9 · In the pop-up that appears, click Run, and then follow the directions that appear on your screen.

Download the AllShare Installation/Instruction manual from the same Software Tab by clicking the corresponding PDF file symbol in the File column on the right. The file, in PDF format, will download and open. You can view and/or save the file.

# Media Play

## Playing Content Located on Your PC or DLNA Device through the Product

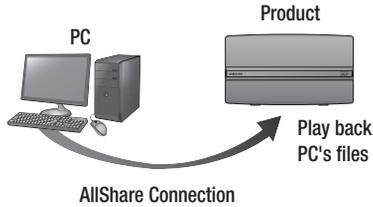

1. Connect the product, your PC, and/or your DLNA compatible cell phone to the same wireless network.
2. Follow the directions in the AllShare software Installation/Instruction manual to set up devices and files for playing or viewing.
3. Select **AllShare Play** in the product's Home screen, and then press the  button. The **AllShare Play** screen appears.
4. Select the connected DLNA compatible device or your PC, and then press the  button. A screen listing the available files appears.
5. Select the file you want to play or view, and then press the  button.

## Controlling the Playback of Content Located on Your PC with Your Smart Phone

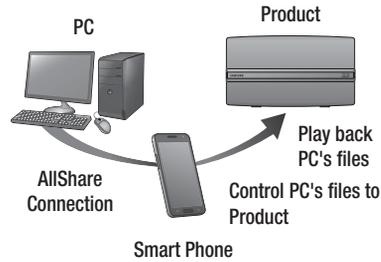

(Only available with Samsung phones supporting AllShare functionality.)

1. Connect the product, your PC, and your DLNA compatible cell phone to the same wireless network.
2. Follow the directions in the AllShare software Installation/Instruction manual to set up devices and files for playing or viewing.
3. On your computer, using the AllShare software, confirm your phone is connected.
4. On the phone, select the file you want to view or play, and then select the Blu-ray product as the playback device.
5. On the phone, start playback.

## Controlling Video Playback

You can control the playback of video files located on Blu-ray, DVD, and CD discs, and on USB storage devices. Depending on the disc, some of the functions described in this manual may not be available.

### Buttons on the Remote Control used for Video Playback

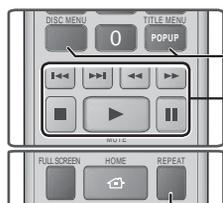

#### Repeat Playback

<b>Repeat a Title or Chapter</b>	<ol style="list-style-type: none"> <li>During playback, press the <b>REPEAT</b> button on the remote control.</li> <li>Press the <b>▲▼</b> buttons to select a <b>Chapter, All</b> or <b>Title</b>, then press the <b>⏮</b> button.</li> </ol> <p>  NOTE  </p> <ul style="list-style-type: none"> <li>The screen may not display Chapter or Title immediately. Continue to press the <b>▲▼</b> buttons until your choice is inside the blue field.</li> </ul> <ol style="list-style-type: none"> <li>To return to normal play, press the <b>REPEAT</b> button again, press the <b>▲▼</b> buttons to select <b>Off</b>, and then press the <b>⏮</b> button.</li> </ol>
<b>Repeat a Section</b>	<ol style="list-style-type: none"> <li>During playback, press the <b>REPEAT</b> button on the remote control.</li> <li>Press the <b>▲▼</b> buttons to select <b>Repeat A-B</b>.</li> </ol> <p>  NOTE  </p> <ul style="list-style-type: none"> <li>The screen may not display Repeat A-B immediately. Continue to press the <b>▲▼</b> buttons until Repeat A-B is inside the blue field.</li> </ul> <ol style="list-style-type: none"> <li>Press the <b>⏮</b> button at the point where you want repeat play to start (A).</li> <li>Press the <b>⏮</b> button at the point where you want repeat play to stop (B).</li> <li>To return to normal play, press the <b>REPEAT</b> button again.</li> <li>Press the <b>⏮</b> button.</li> </ol> <p>  NOTE  </p> <ul style="list-style-type: none"> <li>You must set point (B) at least 5 seconds of playing time after point (A).</li> </ul>

#### Using the disc menu, title menu, popup menu and title list

<b>DISC MENU</b>	During playback, press this button to display the Disc menu.
<b>TITLE MENU</b>	During playback, press this button to display the Title menu. <ul style="list-style-type: none"> <li>If your disc has a playlist, press the <b>GREEN (B)</b> button to go to the playlist.</li> </ul>
<b>POPOP MENU</b>	During playback, press this button to display the Pop-up menu.
<b>DISC MENU or TITLE MENU</b>	During playback, press this button to display the title list.

#### Playback related buttons

The product does not play sound in Search, Slow, or Step mode.

	Starts playback.
	Stops playback.
	Pauses playback.
<b>Fast Motion Play</b>	During playback, press the <b>⏮</b> or <b>⏭</b> button. Each time you press the <b>⏮</b> or <b>⏭</b> button, the playback speed will change.
<b>Slow Motion Play</b>	In pause mode, press the <b>⏭</b> button. Each time you press the <b>⏭</b> button, the playback speed will change.
<b>Step Motion Play</b>	In pause mode, press the <b>⏮</b> button. Each time you press the <b>⏮</b> button, a new frame appears.
<b>Skip Motion Play</b>	During playback, press the <b>⏮</b> or <b>⏭</b> button. Each time you press <b>⏮</b> or <b>⏭</b> button, the disc moves to the previous or next chapter or file.

# Media Play

## Using the TOOLS Menu

During playback, press the **TOOLS** button.

<b>Title Search Time Search</b>	Select to move to a desired title if the disc has more than one title, to a desired scene, or, using Time Search, to a specific point in a movie or video. With Time Search, you designate the specific point by entering a time coordinate in the following format 00:00:00 (hours, minutes, seconds) using the remote.
<b>Repeat Mode</b>	Select to repeat a specific Title, Chapter (BD/DVD discs only) or marked section. Works the same as the <b>REPEAT</b> button. See page 41.
<b>Full Screen</b>	Select to set the desired full screen size. You can select Original, Mode1 (larger), and Mode2 (largest).
<b>Picture Mode</b>	Select to set the picture mode. <ul style="list-style-type: none"> <li>- <b>Dynamic</b> : Choose this setting to increase sharpness.</li> <li>- <b>Standard</b> : Choose this setting for most viewing applications.</li> <li>- <b>Movie</b> : This is the best setting for watching movies.</li> <li>- <b>User</b> : Lets you adjust the sharpness and noise reduction function respectively.</li> </ul> <p>  NOTE  </p> <ul style="list-style-type: none"> <li>▶ When you select User, the User Settings screen appears. Select an option, press , use the <b>◀▶</b> buttons to make an adjustment, and then press . Press the <b>RETURN</b> () button to go back to the <b>TOOLS</b> menu.</li> <li>▶ When you use the BD wise function, this menu will not appear.</li> </ul>
<b>Equaliser Mode</b>	Select to use the Equaliser.
<b>Equaliser Settings</b>	Select to set the Equaliser. <p>  NOTE  </p> <ul style="list-style-type: none"> <li>▶ It only appears when equaliser mode is on.</li> </ul>

## Menu that appears only when BD/DVD disc plays

<b>Play from the beginning</b>	Select to play the movie from the beginning.
<b>Chapter Search</b>	Select to move to a chapter that you desire to watch.
<b>Audio</b>	Select to set the desired audio language. <ul style="list-style-type: none"> <li>- You can also operate this function by pressing the <b>AUDIO</b> button on the remote control.</li> </ul>
<b>Subtitle</b>	Select to set the desired subtitle language. <ul style="list-style-type: none"> <li>- You can also operate this function by pressing the <b>SUBTITLE</b> button on the remote control.</li> </ul>
<b>Angle</b>	To view a scene from another angle. The Angle option displays the number of angles available to view (1/1, 1/2, 1/3, etc.).
<b>BONUSVIEW Video / BONUSVIEW Audio</b>	Select to set the desired bonusview option.

## Menu that appears only when a file plays

<b>Go to Videos List</b>	Move to video list screen.
<b>Scene Search</b>	Search the video file by the scene.
<b>Information</b>	Check the video file's information.

| NOTE |

- ▶ Depending on the disc or storage device, the Tools menu may differ. All options may not be displayed.

## Controlling Music Playback

You can control the playback of music content located on a DVD, CD, or a USB storage device.

### Buttons on the Remote Control used for Music Playback

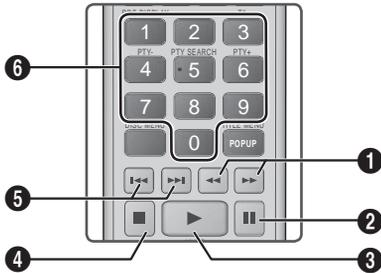

①	<b>Fast Play (Audio CD (CD-DA) only)</b> During playback, press the ◀◀ or ▶▶ button. Each time you press the ◀◀ or ▶▶ button, the playback speed will change.
②	⏸ button : Pause a track.
③	▶ button : Plays the currently selected track.
④	◻ button : Stops a track.
⑤	<b>Skip</b> : During playback, press the ◀◀ or ▶▶ button to move to the previous or next music of listed.
⑥	<b>NUMBER</b> buttons : During Playlist playback, press the desired track number. The selected track is played.

### Repeating Tracks on an Audio CD

You can set the product to repeat tracks on an audio CD (CD-DA/MP3).

- During playback, use the ▶ button to select  in the lower right corner of the screen, and then press the  button.
- Use the ▲▼ to select the repeat mode you want - **Off**, **One Song**, or **All** - and then press the  button.

### Shuffling Tracks on an Audio CD

You can set the product to play tracks on an audio CD (CD-DA/MP3) at random.

- During playback, use the ▶ button to select  in the lower right corner of the screen, and then press the  button.
- Use the ▲▼ to set the **Shuffle Mode On** or **Off**, and then press the  button.

### Creating a Playlist



- With the Playback screen displayed, press the **TOOLS** button. The Tools menu appears.
- Use the ▲▼ buttons to select **Play selection**, and then press the  button. The Play selection screen appears.
- Use the ▲▼ buttons to select a track, and then press the  button. A check appears to the left of the track.
- Repeat Step 3 to select and check additional tracks.
- To remove a track from the list, move to the track, and then press the  button again. The check on the track is removed.
- When done, press the ▶ button to select **Play**, and then press the  button. The Music Playback screen reappears listing only the tracks you checked. The selected tracks play automatically.

#### | NOTE |

- ▶ You can create a playlist with up to 99 tracks on Audio CDs (CD-DA).
- ▶ If you have created a playlist, Play selection is replaced by Edit playlist on the Tools menu.
- ▶ On the Play selection screen, you can also choose **Select All**, **Deselect All**, and **Cancel**.

# Media Play

- Use **Select All** to select all tracks. This cancels your individual track selections. When you press the **RETURN** (⏪) button on your remote or select **PLAY** and then press the **OK** button, all tracks will appear on the Music Playback screen, and the product will begin to play all tracks from Track 001.
- Use **Deselect All** to deselect all selected tracks at once. Then, select individual tracks or use **Select All** to select all the tracks, and then press the **RETURN** (⏪) button on your remote or select **PLAY** and then press the **OK** button. If you do not use **Select All** or select individual tracks, the Playlist will not change.
- **Cancel** cancels any changes you made on the Play Select screen. When you return to the Playback screen, the Playlist will be unchanged.

## Ripping

You can rip music from a music CD to a USB device inserted in the USB jack.

1. Insert a USB device into the USB jack on the rear of the product, and then press the **RETURN** (⏪) button on your remote.
2. Insert the disc you want to rip from into the product.
3. With the Playback screen displayed, press the **TOOLS** button. The Tools menu appears.
4. Use the **▲▼** buttons to select **Rip**, and then press the **OK** button. The Rip screen appears.
5. Use the **▲▼** buttons to select a track, and then press the **OK** button. A check appears to the left of the track.
6. Repeat Step 5 to select and check additional tracks.
7. To remove a track from the list, move to the track, and then press the **OK** button again. The check on the track is removed.
8. When done, press the **▶** button to select **Rip**, and then press the **OK** button. The Rip pop-up appears.
9. Press the **OK** button to begin the ripping process. The Ripping Completion Bar pop-up appears.
10. When ripping is complete, the "**Ripping completed.**" message appears. Press the **OK** button.
11. Press the **RETURN** (⏪) button to go back to the Playback screen.

### | NOTE |

- ▶ When Ripping is done, a folder called MP is created in the USB.

## Playing Photo Contents

You can play photo contents located on a DVD, USB, mobile device or PC.

## Using the Tools Menu

During playback, press the **TOOLS** button.

<b>Go to Photos List</b>	Select to go to the list of photos on the current media.
<b>Start Slide Show</b>	Select to start the slide show.
<b>Slide Show Speed</b>	Select to set a slide show's speed.
<b>Slide Show Effect</b>	Select to set a slide show's special effects.
<b>Background Music On</b>	Select to listen to music while viewing a slide show.
<b>Background Music Setting</b>	Select to set the background music setting.
<b>Picture Mode</b>	Select to set the picture settings. <ul style="list-style-type: none"><li>- <b>Dynamic</b> : Choose to increase Sharpness.</li><li>- <b>Standard</b> : Choose for most viewing applications.</li><li>- <b>Movie</b> : This is the best setting for watching movies.</li><li>- <b>User</b> : Lets you adjust the sharpness and noise reduction function respectively.</li></ul> <p>  NOTE  </p> <ul style="list-style-type: none"><li>▶ When you use the BD wise function, this menu will not appear.</li></ul>
<b>Zoom</b>	Select to enlarge the current picture. (Enlarge up to 4 times)
<b>Rotate</b>	Select to rotate the picture. (This will rotate the picture either clockwise or counter clockwise.)
<b>Information</b>	Shows the picture information.

## | NOTE |

- ▶ Depending on the disc or storage device, the Tools menu may differ. All options may not be displayed.
- ▶ To enable the background music function, the photo file must be in the same storage media as the music file. However, the sound quality can be affected by the bit rate of the MP3 file, the size of the photo, and the encoding method.
- ▶ You can't enlarge the subtitle and PG graphic in the full screen mode.

### Using the Tools Menu when a File is Highlighted

When a file is highlighted, press the **TOOLS** button.

<b>View</b>	Select to access the sort options: Artist, Genre, Monthly, Latest Date, etc. The sort options that appear depend on the storage and media type.
<b>Folder view</b>	Appears in the View function screen. Select to display the folders on the storage device.
<b>Title</b>	Appears on the View function screen. Select to sort all photo or video files on a storage device by title.
<b>Artist</b>	Appears on the View function screen. Select Artist to sort and then display all music tracks on a storage device by artist.
<b>Album</b>	Appears on the View function screen. Select Album to sort and then display all music tracks on a storage device by album.
<b>Genre</b>	Appears on the View function screen. Select Genre to sort and then display all music tracks on a storage device by genre.
<b>Latest Date</b>	Appears on the View function screen. Select to sort and then display all photo or video files on a storage device from the latest to earliest date.

<b>Earliest Date</b>	Appears on the View function screen. Select to sort and then display all photo or video files on a storage device from the earliest to latest date.
<b>Monthly</b>	Appears on the View function screen. Select to sort all photo or video files on a storage device by the month created.
<b>Play selection</b>	<p>Play selection lets you select specific music, video, and photo files to play. It works essentially the same for all media. The example below is for photos.</p> <ol style="list-style-type: none"> <li>1. On the Thumbnail View screen, highlight a photo, and then press the <b>TOOLS</b> button on the remote.</li> <li>2. In the Tools menu, select <b>Play selection</b>, and then press the  button.</li> <li>3. On the selection screen, use the     buttons to select a photo you want to view, and then press the  button. A check mark appears to the left of the picture.</li> <li>4. Repeat Step 3 for each photo you want to view.</li> <li>5. To de-select a photo, highlight it, and then press the  button.</li> <li>6. When done, use the   buttons to select Play, and then press the  button. A slide show containing the photos you selected begins.</li> <li>7. To pause the slide show, press the  button once. To restart the slide show, press the  button again.</li> <li>8. To stop the slide show, press the <b>RETURN</b> () button.</li> </ol> <p>  NOTE  </p> <ul style="list-style-type: none"> <li>▶ After the slide show begins, you can control the slide show by pressing the <b>TOOLS</b> button and displaying the Slide Show menu. See "Using the Tools Menu" page 44.</li> </ul>

# Media Play

<p><b>Send</b></p>	<p>Select <b>Send</b> to upload selected files to Picasa, Facebook, Cloud Storage, N Drive, or Family Story.</p> <p>To use <b>Send</b>, you need to establish an account with the on-line site, and then log in using the Log In function.</p> <ol style="list-style-type: none"> <li>1. Use the ▲▼◀▶ buttons to select a file, and then press the  button.</li> <li>2. Repeat for each track or file you want to upload.</li> </ol> <p>  NOTE  </p> <ul style="list-style-type: none"> <li>▶ You can also move to <b>Select All</b> on the right, and then press the  button to select all tracks or files.</li> </ul> <ol style="list-style-type: none"> <li>3. Select <b>Send</b> on the right side, and then press the  button.</li> <li>4. Use the ▲▼ buttons to select the on line site you want to upload the files or tracks to, and then press the  button.</li> </ol>	<ul style="list-style-type: none"> <li>• Select <b>Create new</b>, and then press the  button. On the keyboard pop-up that appears, create a name for the new playlist. Enter numbers using the numbers on the remote. Enter letters by using the ▲▼◀▶ buttons to move the cursor, and then pressing the  button. When finished, move to <b>DONE</b> at the bottom of the screen, and then press the  button.</li> </ul>
<p><b>Login / Out</b></p>	<p>The Log In/Out function lets you log in to your online Samsung account.</p>	<p><b>Delete (Playlist)</b></p> <p>Depending on the screen you are viewing, select <b>Delete</b> to erase a file from erasable media (such as a USB device) or to delete a playlist.</p>
<p><b>Add to Playlist</b></p>	<p>Select to create a playlist or add files or tracks to a playlist.</p> <ol style="list-style-type: none"> <li>1. Select <b>Add to Playlist</b>, and then press the  button.</li> <li>2. Use the ▲▼◀▶ buttons to highlight a track or file, and then press the  button.</li> <li>3. Repeat for each track or file you want to add.</li> <li>4. Select <b>Add</b> on the right, and then press the  button.</li> <li>5. On the screen that appears, perform one of the following actions: <ul style="list-style-type: none"> <li>• Select the Playlist to which you want to add the tracks or files and then press  button.</li> </ul> </li> </ol>	<p><b>Edit playlist</b></p> <p>Select <b>Edit playlist</b> to remove files or tracks from an existing playlist. The storage device containing the playlist must be inserted into or attached to the product.</p> <ol style="list-style-type: none"> <li>1. Use the ▲▼◀▶ buttons to select a file, and then press the  button.</li> <li>2. Repeat for each track or file you want to remove.</li> </ol> <p>  NOTE  </p> <ul style="list-style-type: none"> <li>▶ You can also move to <b>Select All</b> on the right, and then press the  button to select all tracks or files.</li> </ul> <ol style="list-style-type: none"> <li>3. Select <b>Remove</b> on the right side, and then press the  button.</li> </ol>
<p><b>Add to Playlist</b></p>	<p>Select to create a playlist or add files or tracks to a playlist.</p> <ol style="list-style-type: none"> <li>1. Select <b>Add to Playlist</b>, and then press the  button.</li> <li>2. Use the ▲▼◀▶ buttons to highlight a track or file, and then press the  button.</li> <li>3. Repeat for each track or file you want to add.</li> <li>4. Select <b>Add</b> on the right, and then press the  button.</li> <li>5. On the screen that appears, perform one of the following actions: <ul style="list-style-type: none"> <li>• Select the Playlist to which you want to add the tracks or files and then press  button.</li> </ul> </li> </ol>	<p><b>Play Current Group</b></p> <p>After you have sorted by Artist, Genre, Album, Title, Latest Date, Earliest Date, or Monthly, select a group that is the result of the sort (for example, all pictures taken in August), and then select <b>Play Current Group</b> to play or view the files in that group only.</p>
<p><b>Add to Playlist</b></p>	<p>Select to create a playlist or add files or tracks to a playlist.</p> <ol style="list-style-type: none"> <li>1. Select <b>Add to Playlist</b>, and then press the  button.</li> <li>2. Use the ▲▼◀▶ buttons to highlight a track or file, and then press the  button.</li> <li>3. Repeat for each track or file you want to add.</li> <li>4. Select <b>Add</b> on the right, and then press the  button.</li> <li>5. On the screen that appears, perform one of the following actions: <ul style="list-style-type: none"> <li>• Select the Playlist to which you want to add the tracks or files and then press  button.</li> </ul> </li> </ol>	<p><b>Go to Playlist</b></p> <p>Select to go to the Playlist section of the Main AllShare screen.</p>

<b>Encoding</b>	Encoding - which changes by language or by geographical area - modifies how the product sorts, arranges, and presents files or tracks, displays dates, etc. Select Encoding to change the encoding to match your language or geographical area.
<b>Information</b>	Displays media file and content information.

**| NOTE |**

- ▶ Depending on the disc or storage device, the Tools menu may differ. All options may not be displayed.

## Listening to Radio

### Using Buttons on the Remote Control

- 1 · Press the **FUNCTION** button to select **FM**.
- 2 · Tune in to the desired station.
  - Preset Tuning 1 : Press the  button to select **PRESET** and then press the **TUNING/CH** ( $\wedge \vee$ ) button to select the preset station.
    - Before you can tune to preset stations, you must add preset stations to the product's memory.
  - Manual Tuning : Press the  button to select **MANUAL** and then press the **TUNING/CH** ( $\wedge \vee$ ) button to tune in to a lower or higher frequency.
  - Automatic Tuning : Press the  button to select **MANUAL** and then press and hold the **TUNING/CH** ( $\wedge \vee$ ) button to automatically search the band.

### Setting Mono/Stereo

Press the **MO/ST** button.

- Each time the button is pressed, the sound switches between **STEREO** and **MONO**.
- In a poor reception area, select **MONO** for a clear, interference-free broadcast.

### Presetting Stations

Example : Presetting FM 89.10 into memory.

- 1 · Press the **FUNCTION** button to select **FM**.
- 2 · Press the **TUNING/CH** ( $\wedge \vee$ ) button to select <89.10>.
- 3 · Press the **TUNER MEMORY** button.
  - NUMBER flashes on the display.
- 4 · Press the **TUNER MEMORY** button again.
  - Press the **TUNER MEMORY** button before NUMBER disappears from the display on its own.
  - After you press the **TUNER MEMORY** button, NUMBER disappears from the display and the station is stored in memory.
- 5 · To preset another station, repeat steps 2 to 4.
  - To tune in to a preset station, press the **TUNING/CH** ( $\wedge \vee$ ) button.

### About RDS Broadcasting

#### Using the RDS (Radio Data System) to receive FM stations

RDS allows FM stations to send an additional signal along with their regular program signals. For example, the stations send their station names, as well as information about what type of program they broadcast, such as sports or music, etc.

When tuned to an FM station which provides the RDS service, the RDS indicator lights up on the display.

#### Description on RDS function

- **PTY** (Program Type) : Displays the type of program currently being broadcast.
- **PS NAME** (Program Service Name) : Indicates the name of broadcasting station and is composed of 8 characters.
- **RT** (Radio Text) : Decodes the text broadcast by a station (if any) and is composed of maximum 64 characters.

# Media Play

- CT (Clock Time) : Decodes the real time clock from the FM frequency. Some stations may not transmit PTY, RT or CT information therefore this may not be displayed in all cases.
- TA (Traffic Announcement) : TA ON/OFF it shows that the traffic announcement is in progress.

## | NOTE |

- ▶ RDS may not operate correctly if the station tuned is not transmitting RDS signal properly or if the signal strength is weak.

## To show the RDS signals

You can see the RDS signals the station sends on the display.

Press the **RDS DISPLAY** button while listening to an FM station.

- Each time you press the button, the display change to show you the following information :  
PS NAME → RT → CT → Frequency

<b>PS (Program Service)</b>	While searching, <PS NAME> appears and then the station names will be displayed. <NO PS> appears if no signal is sent.
<b>RT (RadioText)</b>	While searching, <RT> appears and then text messages the station sends will be displayed. <NO RT> appears if no signal is sent.
<b>Frequency</b>	Station frequency (non-RDS service)

## About characters shown in the display

When the display shows PS, or RT signals, the following characters are used.

- The display window cannot differentiate upper case and lower case letters and always uses upper case letters.
- The display window cannot show accented letters, <A,> for instance, may stands for accented <A's> like <Ä, Å, Ä, Å and Ä.>

## PTY (Program Type) indication and PTY-SEARCH function

One of the advantages of the RDS service is that you can locate a particular kind of program from the preset channels by specifying the PTY codes.

## To search for a program using the PTY codes

### □ Before you start!

- The PTY Search is only applicable to preset stations.
- To stop searching any time during the process, press **□** button while searching.
- There is a time limit in doing the following steps. If the setting is cancelled before you finish, start from step 1 again.
- When pressing the buttons on the primary remote control, make sure that you have selected the FM station using the primary remote control.



1. Press the **PTY SEARCH** button while listening to an FM station.
2. Press the **PTY-** or **PTY+** button until the PTY code you want appears on the display.
  - The display gives you the PTY codes described to the right.
3. Press the **PTY SEARCH** button again, while the PTY code selected in the previous step is still on the display.
  - The centre unit searches 15 preset FM stations, stops when it finds the one you have selected, and tunes in that station.

## Using the Special Effects Remote Control Buttons

<b>SOUND EFFECT Function</b>	
------------------------------	---

Lets you select a mode that optimizes the sound.

1. Press the **SOUND EFFECT** button.
2. Press the **▲▼** button to select the desired mode: **DSP** or **Sound Mode**.
3. Press the **◀▶** buttons to select the desired sound effect.

### □ DSP

**MP3 Enhancer → Power Bass → Off**

- **MP3 Enhancer** : Helps enhance your sound experience (ex. mp3 music). You can upscale your MP3 level sound (24 kHz, 8bit) to CD level sound (44.1 kHz, 16bit).
- **Power Bass** : Increases the volume level of bass tones and provides thudding sound effects.
- **Off** : Select this for normal listening.

### □ Sound Mode

**Virtual Sound → Music → News → Drama → Cinema → Sports → Game → Off**

<b>3D Sound</b>	
-----------------	---

You can enjoy more natural and vivid surround sound with enriched tones by adjusting the depth of sound using the level options.

**Off → High → Medium → Low**

| NOTE |

- ▶ It is not available in **FM** mode.

<b>Playing a 2D video in 3D mode</b>	
--------------------------------------	--

You can enjoy an ordinary 2D video in 3D mode.

| NOTE |

- ▶ If you move to the Home or Smart Hub Home menu in 3D mode, it will switch to 2D automatically.

<b>vTuner</b>	
---------------	--

vTuner is the function of the listening a radio. If you press the vTuner button, you can move to vTuner application.

You can use the vTuner Function after download the vTuner application from Samsung Apps.

# Network Services

You can enjoy various network services such as Smart Hub or BD-LIVE by connecting the product to your network.

To use network services, you must first:

- 1 · Connect the product to the network.  
(See page 21)
- 2 · Configure the network settings.  
(See pages 30~33)

## Using Smart Hub

Using Smart Hub, you can download movies, videos, and music from the Internet, and access various for pay or free-of-charge applications and view them on your TV. Application content includes news, sports, weather forecasts, stock market quotes, maps, photos, and games.

For instructions that explain how to use Smart Hub, follow these steps:

- 1 · Go to [www.samsung.com](http://www.samsung.com).
- 2 · Click Support at the top of the page.
- 3 · On the Support page, enter the model number of your product into the Model Number field.
- 4 · On the page that appears, click Get downloads on the left side under Downloads. The Download Centre appears.
- 5 · On the Download Centre page, click the Manuals tab.
- 6 · On the Manuals tab, click the file icon to the right of Smart Hub Users Manual. The manual downloads.

### | NOTE |

- ▶ The web location of the Smart Hub manual is subject to change without notice.

## Smart Hub at a Glance

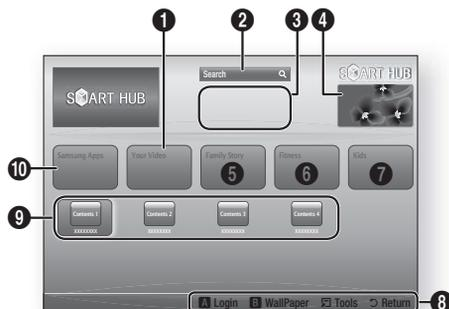

1	<b>Your Video</b> : Provides recommendations for videos based on your tastes.
2	<b>Search</b> : Provides an integrated search of your video providers and connected AllShare devices.
3	<b>Recommended</b> : Displays recommended contents managed by Samsung.
4	<b>Commercial</b> : Displays the Smart Hub Guide, an introduction to the product, and new application introductions.
5	<b>Family Story</b> : An effortless way to access family content. <ul style="list-style-type: none"> <li>• Provides access to family photos, messages, and events, anytime and anywhere.</li> </ul>
6	<b>Fitness</b> : Gateway to the Unified Self-Care Service. <ul style="list-style-type: none"> <li>• Presents fitness videos from various content partners with feedback on calories burned after every workout.</li> </ul>
7	<b>Kids</b> : Kids service gives kids an easy and safe way to enjoy their favourite content. <ul style="list-style-type: none"> <li>• Provides a wide variety of fun and safe content for children.</li> </ul>
8	<b>Navigation Help</b> : Displays the remote control buttons you can use to navigate in Smart Hub. <ul style="list-style-type: none"> <li>• <b>RED (A)</b> : To log in to Smart Hub.</li> <li>• <b>GREEN (B)</b> : To display the background screen.</li> <li>• <b>Tools</b> : To display the settings window.</li> <li>• <b>Return</b> : To return to the previous menu.</li> </ul>

<b>9</b>	<b>My Applications</b> : Displays your personal gallery of applications which you can add to, modify, and delete.
<b>10</b>	<b>Samsung Apps</b> : Open Samsung Apps to download various for pay or free-of-charge application services.

## Using the Web Browser

You can access the internet using the Web Browser application which is installed in the Smart Hub screen by default.

- 1 · Select **Smart Hub** on the Home screen, and then press the  button.
- 2 · Select the Web Browser application in Smart Hub, and then press the  button.

### | NOTE |

- ▶ When you run the Web Browser with the product connected by HDMI to a BD Wise compatible TV - and BD Wise is on - the browser is maximized to fill the screen and the TV's resolution is set to the optimal resolution automatically.
- ▶ The Web Browser is not compatible with Java applications.
- ▶ If you attempt to download a file, and the file can not be saved, an error message will appear.
- ▶ The playback of Flash videos is not supported.
- ▶ E-commerce, for purchasing products online, is not supported.
- ▶ ActiveX is not supported.

## Web Browser at a Glance



**Control Panel** : Displays the various Web Browser functions.

-  : Moves to the previous page.
-  : Moves to the last page before going back.
-  : Reloads the current page so that it is refreshed on the screen.
-  : Moves to the Home screen of the Web Browser.
-  : Allows you to zoom in or out of the screen at various percentages.
-  : Allows you to bookmark specific pages so that you can move to them easily.
-  : Allows you to view the history of your visited pages by date, name, or frequency.
-  : Allows you to enter a page address manually or select a page from the visited page list to move to that page.
-  : Allows you to switch easily between multiple, currently open Web Browser windows.
-  : Allows you to search for information by entering words.
-  : Lets you share the current site with your family group by sending a message.
-  : Allows you to configure all settings for using the Web Browser.

# Network Services

2

**Navigation Help** : Displays the remote control buttons you can use to navigate in Web Browser.

- **GREEN (B)** : To display the Control Panel.
- **YELLOW (C)** : To search a link.
- **Tools** : To display Tools window.
- **Exit** : To return to the previous menu.

## BD-LIVE™

Once the product is connected to your network, you can enjoy various movie-related service contents available on BD-LIVE compliant discs.

- 1 · Attach a USB memory stick to the USB jack on the rear of the product, and then check its remaining memory. The memory device must have at least 1GB of free space to accommodate the BD-LIVE services.
- 2 · Select **Settings** on the Home screen, and then press the  button.
- 3 · Select **Network**, and then press the  button.
- 4 · Select **BD-Live Settings**, and then press the  button.
- 5 · Select **BD Data Management**, and then press the  button.
- 6 · Select **Select Device**, and then press the  button.
- 7 · Select **USB**, and then press the  button.
- 8 · Insert a Blu-ray Disc that supports BD-LIVE.
- 9 · Select an item from the list of BD-LIVE service contents provided by the disc manufacturer.

### | NOTE |

- ▶ The way you use BD-LIVE and the provided contents may differ, depending on the disc manufacturer.

## Additional Information

### Note

<b>Connections</b>	<b>HDMI OUT</b>
	<ul style="list-style-type: none"> <li>• Certain HDMI output resolutions may not work, depending on your TV.</li> <li>• You must have an HDMI connection to enjoy videos with 3D technology.</li> <li>• A long HDMI cable may cause screen noise. If this occurs, set <b>HDMI Deep Colour</b> to <b>Off</b> in the menu.</li> </ul>
<b>Settings</b>	<b>3D Settings</b>
	<ul style="list-style-type: none"> <li>• For some 3D discs, to stop a movie during 3D playback, press the <b>[ ]</b> button once. The movie stops and the 3D mode option is de-activated. To change a 3D option selection when you are playing a 3D movie, press the <b>[ ]</b> button once. The Blu-ray menu appears. Press the <b>[ ]</b> button again, then select 3D Settings in the Blu-ray menu.</li> <li>• Depending on the content and the position of the picture on your TV screen, you may see vertical black bars on the left side, right side, or both sides.</li> </ul>
	<b>TV Aspect</b>
	<ul style="list-style-type: none"> <li>• Depending on the disc type, some aspect ratios may not be available.</li> <li>• If you select an aspect ratio and option which is different than the aspect ratio of your TV screen, then the picture might appear to be distorted.</li> <li>• If you select the <b>16:9 Original</b>, your TV may display <b>4:3 Pillarbox</b> (black bars on sides of picture).</li> </ul>
	<b>BD Wise (Samsung Products only)</b>
	<ul style="list-style-type: none"> <li>• When BD Wise is on, the Resolution setting automatically defaults to BD Wise and BD Wise appears in the Resolution menu.</li> <li>• If the product is connected to a device that does not support BD Wise, you can not use the BD Wise function.</li> <li>• For proper operation of BD Wise, set the BD Wise option in both the product and the TV to On.</li> </ul>
<b>Digital Output</b>	
<ul style="list-style-type: none"> <li>• Be sure to select the correct Digital Output or you will hear no sound or just loud noise.</li> <li>• If the HDMI device (AV receiver, TV) is not compatible with compressed formats (Dolby digital, DTS), the audio signal outputs as PCM.</li> <li>• Regular DVDs do not have BONUSVIEW audio and Navigation Sound Effects.</li> <li>• Some Blu-ray Discs do not have BONUSVIEW audio and Navigation Sound Effects.</li> <li>• This Digital Output setup does not affect the analogue (L/R) audio or HDMI audio output to your TV. It affects the optical and HDMI audio output when your product is connected to an AV receiver.</li> <li>• If you play MPEG audio soundtracks, the audio signal outputs as PCM regardless of your Digital Output selections (PCM or Bitstream).</li> </ul>	
<b>BD-LIVE Internet Connection</b>	
<ul style="list-style-type: none"> <li>• The Internet connection may be restricted while you are using BD-LIVE contents.</li> </ul>	

# Appendix

<b>Settings</b>	<b>Anynet+ (HDMI-CEC)</b>
	<ul style="list-style-type: none"> <li>Depending on your TV, certain HDMI output resolutions may not work. Please refer to the user manual of your TV.</li> <li>This function is not available if the HDMI cable does not support CEC.</li> <li>If your Samsung TV has an Anynet+ logo, then it supports the Anynet+ function.</li> </ul>
	<b>BD Data Management</b>
	<ul style="list-style-type: none"> <li>In the external memory mode, disc playback may be stopped if you disconnect the USB device in the middle of playback.</li> <li>Only those USB devices formatted in the FAT file system (DOS 8.3 volume label) are supported. We recommend you use USB devices that support USB 2.0 protocol with 4 MB/sec or faster read/write speed.</li> <li>The Resume Play function may not work after you format the storage device.</li> <li>The total memory available to BD Data Management may differ, depending on the conditions.</li> </ul>
	<b>DivX® Video On Demand</b>
	<ul style="list-style-type: none"> <li>For more information about DivX(R) VOD, visit "<a href="http://vod.divx.com">http://vod.divx.com</a>".</li> </ul>
	<b>Speaker Settings</b>
	<ul style="list-style-type: none"> <li>When <b>Speaker Selection</b> is selected to <b>TV Speaker</b>, audio is produced through TV speakers.</li> </ul>
	<b>HDMI audio</b>
	<ul style="list-style-type: none"> <li>When HDMI audio output to the TV speaker, it is automatically down-mixed to 2 channels.</li> </ul>
<b>Audio Return Channel</b>	
<ul style="list-style-type: none"> <li>When Anynet+ (HDMI-CEC) is Off, the Audio Return Channel function is not available.</li> <li>Using an HDMI cable not certified for ARC (Audio Return Channel) may cause a compatibility problem.</li> <li>The ARC function is only available if an ARC-compliant TV is connected.</li> </ul>	
<b>Digital Output</b>	
<ul style="list-style-type: none"> <li>Digital Output can be activated when <b>Speaker Selection</b> is selected to <b>TV Speaker</b>.</li> </ul>	
<b>Playback</b>	<b>Playing a Video files</b>
	<ul style="list-style-type: none"> <li>Video files with high bit rates of 20Mbps or more strain the product's capabilities and may stop playing during playback.</li> </ul>
	<b>Selecting the Audio Language</b>
<ul style="list-style-type: none"> <li>The ◀▶ indicator will not appear on the screen if the BONUSVIEW section does not contain any BONUSVIEW audio settings.</li> <li>The languages available through the Audio Language function depend on the languages that are encoded on the disc. This function or certain languages may not be available.</li> <li>Some Blu-ray Discs may allow you to select either the PCM or Dolby digital audio soundtrack in English.</li> </ul>	

Playback	Selecting the Subtitle Language
	<ul style="list-style-type: none"> <li>Depending on the Blu-ray Disc / DVD, you may be able to change the subtitle language in the Disc Menu. Press the <b>DISC MENU</b> button.</li> <li>This function depends on the selection of subtitles that are encoded on the disc and may not be available on all Blu-ray Discs/DVDs.</li> <li>Information about the main feature BONUSVIEW mode will also appear if the Blu-ray Disc has a BONUSVIEW section.</li> <li>This function changes both the primary and secondary subtitles at the same time.</li> <li>The total number of primary and secondary subtitles are displayed respectively.</li> </ul>
	Playing a JPEG files
	<ul style="list-style-type: none"> <li>You can't enlarge the subtitle and PG graphic in the full screen mode.</li> </ul>
AllShare Play	Using the TOOLS button while playing pictures
	<ul style="list-style-type: none"> <li>If the system is connected to a BD Wise compliant TV that has set BD Wise to On, the Picture Settings menu will not appear.</li> <li>The Background Music function will not work unless the music file and the photo file are located on the same storage media. Also, sound quality can be impacted by the bit rate of the MP3 music file, the size of the photos, and the encoding method.</li> </ul>
	Playing back a USB Storage Device
	<ul style="list-style-type: none"> <li>You must remove the USB storage device safely (by performing the "Safely Remove USB" function) to prevent possible damage to the USB memory. Press the <b>HOME</b> button to move to the Home menu, select the <b>YELLOW (C)</b> button, and then press the  button.</li> <li>If you insert a disc when playing a USB storage device, the Function mode is changed to "BD/DVD" automatically.</li> </ul>
	Playing Music
	<ul style="list-style-type: none"> <li>Adjust the volume to a moderate level before you connect your iPod to the product.</li> <li>When the product is on and you connect an iPod, the product will charge the iPod's battery.</li> </ul>
iPod	iPod/iPhone Models You Can Use with This Product
	<ul style="list-style-type: none"> <li>The volume control may not operate normally with iPod and iPhone models not listed on page 37. If you have a problem with any of the models listed above, please update the software of the iPod/iPhone to the latest version.</li> <li>Depending on the software version of the iPod, control problems may occur. This is not a malfunction of the Home Cinema.</li> <li>Depending on the software version or the type of iPod, some operations may differ. Install the latest iPod software. (recommended)</li> <li>Playback of applications' contents through the product is not guaranteed. We recommend playing contents downloaded to the iPod.</li> <li>If you have a problem using your iPod, please visit <a href="http://www.apple.com/support/ipod">www.apple.com/support/ipod</a>.</li> </ul>

# Appendix

## Resolution according to the output mode

### □ Blu-ray Disc/E-contents/Digital Contents playback

Setup	Output	HDMI/connected			HDMI/not connected
		HDMI Mode		VIDEO Mode	VIDEO Mode
		Blu-ray Disc	E-contents/ Digital contents		
BD Wise	Resolution of Blu-ray Disc	1080p@60F	576i/480i	-	
Auto	Max. Resolution of TV input	Max. Resolution of TV input	576i/480i	-	
1080p@60F	1080p@60F	1080p@60F	576i/480i	-	
Movie Frame : Auto (24Fs)	1080p@24F	1080p@24F	576i/480i	-	
1080i	1080i	1080i	576i/480i	576i/480i	
720p	720p	720p	576i/480i	576i/480i	
576p/480p	576p/480p	576p/480p	576i/480i	576i/480i	
576i/480i	-	-	-	576i/480i	

### □ DVD playback

Setup	Output	HDMI/connected		HDMI/not connected
		HDMI Mode	VIDEO Mode	VIDEO Mode
BD Wise		576i/480i	576i/480i	-
Auto		Max. Resolution of TV input	576i/480i	-
1080p@60F		1080p@60F	576i/480i	-
1080i		1080i	576i/480i	576i/480i
720p		720p	576i/480i	576i/480i
576p/480p		576p/480p	576i/480i	576i/480i
576i/480i		-	-	576i/480i

## Digital Output Selection

Setup	PCM	Bitstream (Unprocessed)	Bitstream (Re-encoded DTS)	Bitstream (Re-encoded Dolby D)	
Connection	HDMI supported AV receiver				
Audio Stream on Blu-ray Disc	PCM	Up to PCM 7.1ch	PCM	DTS re-encoded	Re-encoded Dolby Digital *
	Dolby Digital	Up to PCM 7.1ch	Dolby Digital	DTS re-encoded	Re-encoded Dolby Digital *
	Dolby Digital Plus	Up to PCM 7.1ch	Dolby Digital Plus	DTS re-encoded	Re-encoded Dolby Digital *
	Dolby TrueHD	Up to PCM 7.1ch	Dolby TrueHD	DTS re-encoded	Re-encoded Dolby Digital *
	DTS	Up to PCM 6.1ch	DTS	DTS re-encoded	Re-encoded Dolby Digital *
	DTS-HD High Resolution Audio	Up to PCM 7.1ch	DTS-HD High Resolution Audio	DTS re-encoded	Re-encoded Dolby Digital *
	DTS-HD Master Audio	Up to PCM 7.1ch	DTS-HD Master Audio	DTS re-encoded	Re-encoded Dolby Digital *
Audio Stream on DVD	PCM	PCM 2ch	PCM 2ch	PCM 2ch	PCM 2ch
	Dolby Digital	Up to PCM 5.1ch	Dolby Digital	Dolby Digital	Dolby Digital
	DTS	Up to PCM 6.1ch	DTS	DTS	DTS
Definition for Blu-ray Disc	Any	Decodes the main feature audio and BONUSVIEW audio stream together into PCM audio and adds Navigation Sound Effects.	Outputs only the main feature audio stream so that your AV receiver can decode the audio bitstream. You will not hear BONUSVIEW audio or Navigation Sound Effects.	Decodes the main feature audio and BONUSVIEW audio stream together into PCM audio and adds Navigation Sound Effects, then re-encodes the PCM audio into DTS bitstream.	Decodes the main feature audio and BONUSVIEW audio stream together into PCM audio and adds Navigation Sound Effects, then re- encodes the PCM audio into Dolby digital bitstream or PCM.

\* If the Source Stream is 2ch or mono, "Re-encoded Dolby D" Setting are not applied. Output will be PCM 2ch.

Blu-ray Discs may include three audio streams :

- Main Feature Audio : The audio soundtrack of the main feature.
- BONUSVIEW audio : An additional soundtrack such as the director or actor's commentary.
- Navigation Sound Effects : When you choose some menu navigation, Navigation Sound Effects may sound. Navigation Sound Effects are different on each Blu-ray Disc.

# Appendix

## Troubleshooting

Refer to the table below when this product does not function properly. If the problem you are experiencing is not listed below or if the instructions below do not help, turn off the product, disconnect the power cord and contact the nearest authorized dealer or Samsung Electronics Service Centre.

Symptom	Check/Remedy
I cannot eject the disc.	<ul style="list-style-type: none"> <li>Is the power cord plugged securely into the outlet?</li> <li>Turn off the power and then turn it back on.</li> </ul>
The iPod fails to connect.	<ul style="list-style-type: none"> <li>Check the condition of the iPod connector.</li> <li>Keep the iPod software version up to date.</li> </ul>
Playback does not start.	<ul style="list-style-type: none"> <li>Check the region number of the Blu-ray/DVD disc. Blu-ray/DVD disc purchased from abroad may not be playable.</li> <li>CD-ROMs and DVD-ROMs cannot be played on this product.</li> <li>Make sure that the rating level is correct.</li> </ul>
Playback does not start immediately when the Play/Pause button is pressed.	<ul style="list-style-type: none"> <li>Are you using a deformed disc or a disc with scratches on the surface?</li> <li>Wipe the disc clean.</li> </ul>
Sound is not produced.	<ul style="list-style-type: none"> <li>The home cinema does not play sound during fast playback, slow playback, and step motion playback.</li> <li>Are the speakers connected properly? Is the speaker setup correctly customized?</li> <li>Is the disc severely damaged?</li> </ul>
The remote control does not work.	<ul style="list-style-type: none"> <li>Are you operating the remote within its operational range and within the proper angle relative to the sensor?</li> <li>Are the batteries drained?</li> <li>Have you selected the mode (TV/BD) functions of the remote control (TV or BD) correctly?</li> </ul>
<ul style="list-style-type: none"> <li>The disc is rotating but no picture is produced.</li> <li>Picture quality is poor and picture is shaking.</li> </ul>	<ul style="list-style-type: none"> <li>Is the TV power on?</li> <li>Are the video cables connected properly?</li> <li>Is the disc dirty or damaged?</li> <li>A poorly manufactured disc may not be playable.</li> </ul>
Audio language and subtitles do not work.	<ul style="list-style-type: none"> <li>Audio language and subtitles will not work if the disc does not contain them.</li> </ul>
The menu screen does not appear even when the menu function is selected.	<ul style="list-style-type: none"> <li>Are you using a disc that does not contain menus?</li> </ul>
The aspect ratio cannot be changed.	<ul style="list-style-type: none"> <li>You can play 16:9 Blu-ray/DVD discs in 16:9 Full mode, 4:3 Letter Box mode, or 4:3 Pan-Scan mode, but 4:3 Blu-ray/DVD discs are played in 4:3 ratio only. Refer to the Blu-ray Disc jacket and then select the appropriate function.</li> </ul>

Symptom	Check/Remedy
<ul style="list-style-type: none"> <li>The product is not working. (Example: The power goes out or a strange noise is heard.)</li> <li>The Product is not working normally.</li> </ul>	<ul style="list-style-type: none"> <li>Press and hold the remote control's  button for 5 seconds in STANDBY mode. <ul style="list-style-type: none"> <li>Using the RESET function will erase all stored settings.</li> <li>Do not use this unless necessary.</li> </ul> </li> </ul>
You have forgotten the rating level password.	<ul style="list-style-type: none"> <li>With no disc in the product, press and hold the product's  button for longer than 5 seconds. <b>INIT</b> appears on the display and all settings will return to the default values. Then, press the <b>POWER</b> button. <ul style="list-style-type: none"> <li>Using the RESET function will erase all stored settings.</li> <li>Do not use this unless necessary.</li> </ul> </li> </ul>
Can't receive radio broadcasts.	<ul style="list-style-type: none"> <li>Is the antenna connected properly?</li> <li>If the antenna's input signal is weak, install an external FM antenna in an area with good reception.</li> </ul>
While listening to TV audio through the Product, no sound is heard.	<ul style="list-style-type: none"> <li>If the  button is pressed while listening to TV audio using the D. IN or AUX functions, the Blu-ray/DVD disc functions are turned on and the TV audio is muted.</li> </ul>
"Not Available" appears on screen.	<ul style="list-style-type: none"> <li>The features or action cannot be completed at this time because: <ol style="list-style-type: none"> <li>The Blu-ray/DVD disc's software restricts it.</li> <li>The Blu-ray/DVD disc's software doesn't support the feature (e.g., angles)</li> <li>The feature is not available at the moment.</li> <li>You've requested a title or chapter number or search time that is out of range.</li> </ol> </li> </ul>
If the HDMI output is set to a resolution your TV cannot support (for example, 1080p), you may not see a picture on your TV.	<ul style="list-style-type: none"> <li>Press and hold the  button on front panel for more than 5 seconds with no disc inserted. All settings will revert to the factory settings.</li> </ul>
No HDMI output.	<ul style="list-style-type: none"> <li>Check the connection between the TV and the HDMI jack of the product.</li> <li>Check if your TV supports 576p/480p/720p/1080i/1080p HDMI input resolution.</li> </ul>
Abnormal HDMI output screen.	<ul style="list-style-type: none"> <li>If random noise appears on the screen, it means that TV does not support HDCP (High-bandwidth Digital Content Protection).</li> </ul>

# Appendix

Symptom	Check/Remedy
<b>AllShare Play function</b>	
I can see folders shared through AllShare Play, but I cannot see the files.	<ul style="list-style-type: none"> <li>AllShare Play shows only files corresponding to the Photo, Music, and Movie categories. Files that do not correspond to these categories may not be displayed.</li> </ul>
Video is played intermittently.	<ul style="list-style-type: none"> <li>Check if the network is stable.</li> <li>Check if the network cable is properly connected and if the network is not overloaded.</li> <li>The wireless connection between the server and the product is unstable. Check the connection.</li> </ul>
The AllShare Play connection between the TV and PC is unstable.	<ul style="list-style-type: none"> <li>IP address under the same subnetwork should be unique, otherwise IP collision can result in such a phenomenon.</li> <li>Check if you have a firewall enabled. If so, disable the firewall function.</li> </ul>
<b>BD-LIVE</b>	
I cannot connect to the BD-LIVE server.	<ul style="list-style-type: none"> <li>Test whether the network connection is successful by using the Network Status function.</li> <li>Check whether a USB memory device is connected to the product.</li> <li>The memory device must have at least 1GB of free space to accommodate the BD-LIVE service. You can check the available size in BD Data Management. (See page 54)</li> <li>See if the BD-LIVE Internet Connection option is set to Allow(All).</li> <li>If all above fails, contact the contents provider or update to the latest firmware.</li> </ul>
When using the BD-LIVE service, an error occurs.	<ul style="list-style-type: none"> <li>The memory device must have at least 1GB of free space to accommodate the BD-LIVE service. You can check the available size in BD Data Management. (See page 54)</li> </ul>

| NOTE |

- ▶ When the factory default settings are restored, all stored user BD data will be deleted.



Hereby, Samsung Electronics, declares that this Home Cinema System is in compliance with the essential requirements and other relevant provisions of Directive 1999/5/EC.

The official Declaration of Conformity may be found at <http://www.samsung.com>, go to Support > Search Product Support and enter the model name.

This equipment may be operated in all EU countries.

This equipment may only be used indoors.

## Specifications

General	Weight	2.5 kg		
	Dimensions	362 (W) x 189 (H) x121 (D) mm		
	Operating Temperature Range	+5°C to +35°C		
	Operating Humidity Range	10 % to 75 %		
FM Tuner	Signal/noise ratio	55 dB		
	Usable sensitivity	12 dB		
	Total harmonic distortion	0.5 %		
Disc	BD (Blu-ray Disc)	Reading Speed : 9.834 m/sec		
	DVD (Digital Versatile Disc)	Reading Speed : 6.98 ~ 7.68 m/sec. Approx. Play Time (Single Sided, Single Layer Disc) : 135 min.		
	CD : 12cm (COMPACT DISC)	Reading Speed : 4.8 ~ 5.6 m/sec. Maximum Play Time : 74 min.		
	CD : 8cm (COMPACT DISC)	Reading Speed : 4.8 ~ 5.6 m/sec. Maximum Play Time : 20 min.		
Video Output	Composite Video	1 channel : 1.0 Vp-p (75 Ω load)		
		Blu-ray Disc : 576i/480i	DVD : 576i/480i	
Video/Audio	HDMI	1080p, 1080i, 720p, 576p/480p		
		PCM multichannel audio, Bitstream audio, PCM audio		
Amplifier	Front speaker output	133W x 2(3Ω)		
	Subwoofer speaker output	134W(3Ω)		
	Frequency response	Analogue input	20Hz~20kHz (±3dB)	
		Digital input	20Hz~40kHz (±4dB)	
	S/N Ratio	70dB		
	Channel separation	60dB		
Input sensitivity	(AUX)500mV			
Speaker	Speaker system	2.1ch speaker system		
		Front	Subwoofer	
	Impedance	3 Ω	3 Ω	
	Frequency range	140Hz~20kHz	40Hz ~ 160Hz	
	Output sound pressure level	87dB/W/M	88dB/W/M	
	Rated input	133W	134W	
	Maximum input	266W	268W	
	Dimensions (W x H x D)	122 x 530 x 120 mm	256 x 298 x 256 mm	
Weights	1.18 kg	4.6 kg		

- Network speeds equal to or below 10Mbps are not supported.
- Samsung Electronics Co., Ltd reserves the right to change the specifications without notice.
- Weight and dimensions are approximate.
- Design and specifications are subject to change without prior notice.
- For the power supply and Power Consumption, refer to the label attached to the product.



## Contact SAMSUNG WORLD WIDE

If you have any questions or comments relating to Samsung products, please contact the SAMSUNG customer care centre.

Area	Contact Centre ☎	Web Site
<b>■ Europe</b>		
Albania	42 27 5755	-
Austria	0810 - SAMSUNG (7267864, € 0.07/min)	www.samsung.com
Belgium	02-201-24-18	www.samsung.com/ be (Dutch) www.samsung.com/ be_fr (French)
Bosnia	05 133 1999	-
Bulgaria	07001 33 11	www.samsung.com
Croatia	062 SAMSUNG (062 726 7864)	www.samsung.com
Czech	800-SAMSUNG (800-726786)	www.samsung.com
	Samsung Zrt. česká organizační složka, Oasis Florenc, Sokolovská394/17, 180 00, Praha 8	
Denmark	70 70 19 70	www.samsung.com
Finland	030 - 6227 515	www.samsung.com
France	01 48 63 00 00	www.samsung.com
Germany	01805 - SAMSUNG (726-7864 € 0,14/Min)	www.samsung.com
Hungary	06-80-SAMSUNG (726-7864)	www.samsung.com
Italy	800-SAMSUNG (726-7864)	www.samsung.com
Kosovo	+381 0113216899	-
Luxemburg	261 03 710	www.samsung.com
Macedonia	023 207 777	-

Area	Contact Centre ☎	Web Site
Montenegro	020 405 888	-
Netherlands	0900-SAMSUNG (0900-7267864) (€ 0,10/Min)	www.samsung.com
Norway	815-56 480	www.samsung.com
Poland	0 801 1SAMSUNG (172678) / 022-607-93-33	www.samsung.com
Portugal	80820-SAMSUNG (726-7864)	www.samsung.com
Rumania	1. 08010 SAMSUNG (72678) - doar din rețeaua Romtelecom, tarif local 2. 021.206.01.10 - din orice rețea, tarif normal	www.samsung.com
Serbia	0700 Samsung (0700 726 7864)	www.samsung.com
Slovakia	0800-SAMSUNG (726-7864)	www.samsung.com
Spain	902-1-SAMSUNG (902 172 678)	www.samsung.com
Sweden	0771 726 7864 (SAMSUNG)	www.samsung.com
Switzerland	0848-SAMSUNG (7267864, CHF 0.08/min)	www.samsung.com/ch
		www.samsung.com/ ch_fr(French)
U.K	0330 SAMSUNG (7267864)	www.samsung.com
Eire	0818 717100	www.samsung.com
Lithuania	8-800-77777	www.samsung.com
Latvia	8000-7267	www.samsung.com
Estonia	800-7267	www.samsung.com



### Correct disposal of batteries in this product

(Applicable in the European Union and other European countries with separate battery return systems.)

This marking on the battery, manual or packaging indicates that the batteries in this product should not be disposed of with other household waste at the end of their working life. Where marked, the chemical symbols Hg, Cd or Pb indicate that the battery contains mercury, cadmium or lead above the reference levels in EC Directive 2006/66. If batteries are not properly disposed of, these substances can cause harm to human health or the environment.

To protect natural resources and to promote material reuse, please separate batteries from other types of waste and recycle them through your local, free battery return system.



### Correct Disposal of This Product (Waste Electrical & Electronic Equipment)

(Applicable in the European Union and other European countries with separate collection systems)

This marking on the product, accessories or literature indicates that the product and its electronic accessories (e.g. charger, headset, USB cable) should not be disposed of with other household waste at the end of their working life. To prevent possible harm to the environment or human health from uncontrolled waste disposal, please separate these items from other types of waste and recycle them responsibly to promote the sustainable reuse of material resources.

Household users should contact either the retailer where they purchased this product, or their local government office, for details of where and how they can take these items for environmentally safe recycling.

Business users should contact their supplier and check the terms and conditions of the purchase contract. This product and its electronic accessories should not be mixed with other commercial wastes for disposal.

HT-ES6200  
HT-ES6600

# Systeme Home Entertainment

## Blu-ray™ 2,1 canaux

### Manuel d'utilisation

imaginez les possibilités

Merci d'avoir acheté ce produit Samsung.  
Pour obtenir notre service complet, veuillez enregistrer votre  
produit sur  
[www.samsung.com/register](http://www.samsung.com/register)



# Consignes de Sécurité

## Avertissement

POUR RÉDUIRE LES RISQUES D'ÉLECTROCUTION, NE RETIREZ JAMAIS LE CAPOT (NI L'ARRIÈRE). LES PIÈCES DE CE PRODUIT NE SONT PAS RÉPARABLES PAR L'UTILISATEUR. VEUILLEZ CONTACTER UN TECHNICIEN QUALIFIÉ POUR TOUTE RÉPARATION.

	<b>ATTENTION</b> RISQUE D'ÉLECTROCUTION NE PAS OUVRIR	
Ce symbole indique la présence d'une tension dangereuse dans l'appareil, présentant un risque d'électrocution ou de blessures.	<b>ATTENTION</b> : POUR ÉVITER TOUT RISQUE D'ÉLECTROCUTION, LA BROCHE LA PLUS LARGE DE LA FICHE DOIT ÊTRE TOTALEMENT INSÉRÉE DANS LE TROU PLUS LARGE.	Ce symbole indique les directives importantes qui accompagnent le produit.

## AVERTISSEMENT

- Afin de réduire tout risque d'incendie ou d'électrocution, n'exposez jamais cet appareil à la pluie ou à l'humidité.

## ATTENTION

- Évitez toute projection d'eau sur l'appareil et ne posez jamais d'objet contenant un liquide dessus (ex : un vase).
- La fiche permet de débrancher l'appareil et doit toujours être facilement accessible.
- Cet appareil doit toujours être branché à une prise de courant alternatif reliée à la terre.
- Pour débrancher l'appareil, il convient de retirer la fiche de la prise murale, il faut donc que cette dernière soit facilement accessible.

**CLASS 1    LASER PRODUCT**  
**KLASSE 1    LASER PRODUKT**  
**LUOKAN 1    LASER LAITE**  
**KLASS 1    LASER APPARAT**  
**PRODUCTO    LÁSER CLASE 1**

## PRODUIT LASER DE CLASSE 1

Le lecteur de disque compact est homologué comme produit LASER DE CLASSE 1.

L'utilisation des commandes, les réglages ou l'exécution de procédures autres que celles spécifiées ci-dessus peuvent conduire à une exposition à des radiations dangereuses.

## ATTENTION

- DES RAYONS LASER INVISIBLES SONT PRÉSENTS LORSQUE L'APPAREIL EST OUVERT OU QUE LES DISPOSITIFS DE VERROUILLAGE SONT CIRCONVENUS. ÉVITEZ L'EXPOSITION AUX RAYONS.

## Rangement et gestion des disques

- Comment tenir le disque
  - Des empreintes digitales ou des rayures sur la surface d'un disque peuvent altérer la qualité du son et de l'image ou provoquer des sauts.
  - Évitez de toucher la surface du disque sur laquelle les données ont été enregistrées.
  - Tenez le disque par les bords afin de ne pas laisser d'empreintes sur sa surface.
  - Ne collez pas de papier ou d'adhésif sur le disque.
- Nettoyage des disques
  - En cas d'empreintes ou de saleté sur un disque, nettoyez-le à l'aide d'eau additionnée de détergent doux et d'un chiffon doux.
  - Lors de son nettoyage, essuyez le disque du centre vers le bord.
  - Rangement des disques
    - N'exposez pas le disque à la lumière directe du soleil.
    - Stockez-le dans un endroit frais et aéré.
    - Rangez-le dans une pochette propre et verticalement.



## Précautions de manipulation

- Évitez toute projection d'eau sur l'appareil. Ne posez jamais d'objet contenant un liquide (ex : un vase) dessus.
- Pour éteindre complètement l'appareil, vous devez retirer le cordon d'alimentation de la prise murale. Par conséquent, le cordon d'alimentation doit être facilement accessible à tout moment.
- Ne tenez pas le cordon d'alimentation avec les mains mouillées. Vous risquez de vous exposer à un choc électrique.
- Ne branchez pas plusieurs appareils électriques sur une prise murale. Surcharger une prise murale peut provoquer une surchauffe et donc un incendie.

- Entretien du meuble
  - Avant de brancher un composant sur cet appareil, assurez-vous que celui-ci est hors tension.
  - Si vous déplacez soudainement l'appareil d'un endroit froid à un endroit chaud, de la condensation pourra se former sur les pièces et la lentille, et occasionner des problèmes de lecture. Dans pareil cas, débranchez l'appareil et patientez deux heures avant de le rebrancher sur la prise d'alimentation. Insérez ensuite le disque et essayez à nouveau de le lire.
- Si vous entendez un bruit inhabituel ou décelez un dégagement anormal de fumée ou une odeur suspecte, coupez immédiatement l'alimentation et débranchez la fiche électrique de la prise murale. Puis contactez le service après-vente le plus proche pour obtenir de l'aide. N'utilisez plus l'appareil. Utiliser l'appareil en l'état peut provoquer un incendie ou un choc électrique.
- Pour éteindre complètement l'appareil, vous devez retirer le cordon d'alimentation de la prise murale. Par conséquent, le cordon d'alimentation doit être facilement accessible à tout moment.

## Utilisation de la fonction 3D

CONSIGNES IMPORTANTES RELATIVES À LA SANTÉ ET LA SÉCURITÉ EN CAS DE VISIONNAGE D'IMAGES 3D.

Lisez attentivement les consignes de sécurité avant d'utiliser la fonction 3D.

- Certains utilisateurs peuvent ressentir une gêne en visionnant des images de télévision en 3D, comme par exemple des vertiges, des nausées ou des maux de tête. Dès que vous ressentez l'un de ces symptômes, arrêtez immédiatement le visionnage en 3D, retirez les lunettes Active 3D et essayez de vous reposer.
- Le visionnage d'images en 3D sur une période de temps prolongée peut occasionner une fatigue oculaire. Dès que vous ressentez une fatigue oculaire, cessez immédiatement le visionnage en 3D, retirez les lunettes Active 3D et essayez de vous reposer.
- Des enfants utilisant la fonction 3D doivent être constamment surveillés par un adulte responsable. Au moindre signal de fatigue visuelle, mal de tête, vertige ou nausée, interrompez immédiatement le visionnage en 3D par les enfants, et laissez-les se reposer.
- N'utilisez pas les lunettes Active 3D à d'autres fins (comme lunettes de vue, de soleil ou de protection, par exemple).

Français **3** |

# Consignes de Sécurité

- N'utilisez pas la fonction 3D ou les lunettes Active 3D en marchant ou en bougeant. En utilisant la fonction 3D ou en portant des lunettes Active 3D en cours de marche ou de mouvement, vous risquez de vous cogner contre des objets, de trébucher et/ou de tomber, et de vous blesser gravement.
- Pour bénéficier du visionnage de contenus en 3D, connectez un appareil 3D (récepteur AV ou téléviseur compatible 3D) au port de sortie SORTIE HDMI de l'appareil à l'aide d'un câble HDMI haut débit. Veillez à porter des lunettes 3D avant de visionner le contenu 3D.
- Le produit émet des signaux 3D uniquement via le câble HDMI connecté au port de sortie HDMI OUT.
- La résolution de l'image vidéo en mode de lecture 3D étant déterminée par la définition de l'image vidéo 3D d'origine, vous ne pourrez pas modifier la résolution de l'image selon vos préférences.
- Des fonctions telles que BD Wise, l'adaptation de la taille de l'écran ou le réglage de la résolution peuvent ne pas fonctionner correctement en mode de lecture 3D.
- Il vous faut obligatoirement utiliser un câble HDMI haut débit pour garantir une émission appropriée du signal 3D.
- Lorsque vous visionnez des images en 3D, assurez-vous de vous tenir éloigné du téléviseur à une distance équivalente à au moins trois fois la taille de l'écran. Par exemple, si vous avez un écran 46 pouces, vous devrez rester à une distance de 3,5 mètres (138 pouces) du téléviseur.
  - Positionnez l'écran à hauteur des yeux pour mieux apprécier l'image en 3D.
- Lorsque l'appareil est connecté à plusieurs appareils 3D, l'effet 3D peut ne pas fonctionner correctement.
- Ce lecteur ne convertit pas de contenus 2D en contenus 3D.
- « Blu-ray 3D » et le logo « Blu-ray 3D » sont des marques de commerce de Blu-ray Disc Association.

## Copyright

© 2012 Samsung Electronics Co.,Ltd.  
Tous droits réservés ; il est interdit de reproduire ou de copier tout ou partie de ce manuel d'utilisation sans l'accord préalable écrit de Samsung Electronics Co.,Ltd.

## Licence



- Dolby et le symbole représentant deux D sont des marques déposées de Dolby Laboratories.



- Fabriqué sous licence sous les brevets américains N° : 5,956,674; 5,974,380; 6,226,616; 6,487,535; 7,392,195; 7,272,567; 7,333,929; 7,212,872 et d'autres brevets américains et internationaux accordés et en attente. DTS-HD, le symbole, et DTS-HD et le symbole qui lui est associé sont des marques déposées, et DTS-HD Master Audio | Essential est une marque déposée de DTS, Inc. Ce produit comporte des logiciels. © DTS, Inc. Tous droits réservés.



- À PROPOS DES VIDÉOS DIVX : DivX® est un format vidéo numérique créé par la société DivX, LLC, filiale de Rovi Corporation. Ceci est un appareil DivX Certified® qui prend en charge la lecture des vidéos DivX. Pour obtenir les détails et en savoir plus sur les outils logiciels qui vous permettent de convertir vos fichiers au format vidéo DivX, consultez le site Web à l'adresse suivante : [divx.com](http://divx.com).  
À PROPOS DU FORMAT VIDÉO À LA DEMANDE DIVX : Cet appareil DivX Certified® doit être enregistré afin de servir à visionner des films vidéo à la demande (VOD) au format DivX achetés dans le commerce. Pour obtenir votre code d'enregistrement, identifiez l'emplacement de la section DivX VOD dans le menu de configuration de votre appareil. Allez sur le site Web [vod.divx.com](http://vod.divx.com) pour obtenir de plus amples informations sur la procédure d'enregistrement. Les appareils DivX Certified® peuvent lire des vidéos DivX® dans une résolution HD de 1080p, y compris les programmes d'appel. DivX®, DivX Certified® et les logos qui leur sont associés sont des marques déposées de Rovi Corporation ou de ses filiales et font l'objet d'une licence. Cette norme est couverte par un ou plusieurs des brevets américains suivants : 7,295,673; 7,460,668; 7,515,710; 7,519,274

# HDMI

- The terms HDMI and HDMI High-Definition Multimedia Interface, and the HDMI Logo are trademarks or registered trademarks of HDMI Licensing LLC in the United States and other countries.



- Oracle et Java sont des marques déposées de Oracle et/ou ses filiales. D'autres noms mentionnés peuvent être des marques de commerce de leurs propriétaires respectifs.
- Ce produit intègre la technique de protection contre la copie applicable aux brevets américains ainsi que d'autres droits de propriété intellectuelle de Rovi Corporation. Il est interdit de tenter de démonter l'appareil et d'en étudier le fonctionnement en vue de le reproduire.
- Blu-ray Disc™, Blu-ray™ et les logos y afférents sont des marques de commerce de Blu-ray Disc Association.



- iPad, iPhone, iPod, iPod classic, iPod nano, iPod shuffle et iPod touch sont des marques de commerce d'Apple Inc., déposées aux États-Unis et dans d'autres pays.
- Cet appareil utilise la technologie Cinavia qui limite l'utilisation de copies non autorisées de certains films et vidéos ainsi que leurs bandes son disponibles dans le commerce. Lorsqu'une utilisation interdite d'une copie non autorisée est détectée, un message s'affiche et la lecture ou la copie est interrompue.

Pour obtenir de plus amples informations sur la technologie Cinavia, veuillez consulter le « Cinavia Online Consumer Information Centre » (Centre d'informations consommateur en ligne Cinavia) à l'adresse <http://www.cinavia.com>. Pour toute demande d'informations complémentaires par courrier concernant Cinavia, envoyez une carte postale comportant votre adresse postale à : Cinavia Consumer Information Centre, P.O. Box 86851, San Diego, CA, 92138, États-Unis.

Cet appareil intègre une technologie brevetée sous licence de Verance Corporation et qui est protégée par le brevet américain 7 369 677 ainsi que par d'autres brevets américains et internationaux accordés et en attente ainsi que par des droits d'auteur et une protection commerciale confidentielle pour certains aspects de cette technologie. Cinavia est une marque de commerce de Verance Corporation. Copyright 2004-2010 Verance Corporation. Tous droits réservés par Verance. Il est interdit de tenter de démonter l'appareil et d'en étudier le fonctionnement en vue de le reproduire.

- Avis de licence libre
  - En cas d'utilisation de logiciels libres, les licences libres sont disponibles dans le menu du produit.

# Sommaire

## CONSIGNES DE SÉCURITÉ

- 2 Avertissement
- 3 Rangement et gestion des disques
- 3 Précautions de manipulation
- 3 Utilisation de la fonction 3D
- 4 Copyright
- 4 Licence

## MISE EN ROUTE

- 7 Compatibilité des disques et des formats
- 8 Logos des disques pouvant être lus sur cet appareil
- 11 Accessoires
- 12 Panneau avant
- 12 Panneau arrière
- 13 Télécommande

## BRANCHEMENTS

- 15 Connexion des enceintes
  - 15 Accessoires des enceintes
  - 16 Connexion des enceintes
- 17 Fixation du noyau torique en ferrite
  - 17 Pour le cordon d'alimentation/le câble HDMI/le câble LAN
  - 17 Pour le câble de l'enceinte
- 18 Connexion de l'antenne FM
- 18 Connexion à l'iPod/iPhone
- 19 Connexion de l'appareil à un téléviseur
  - 19 **Méthode 1** Connexion à un téléviseur via un câble HDMI - Qualité optimale (Recommandé)
  - 19 **Méthode 2** Connexion à un téléviseur via un câble vidéo - Bonne qualité
- 20 Connexion de périphériques externes
  - 20 **Méthode 1** OPTIQUE : Connexion d'un composant audio numérique externe
  - 20 **Méthode 2** ENTRÉE AUX : Connexion d'un composant analogique externe
- 21 Connexion à un routeur réseau
  - 21 Réseau câblé
  - 21 Réseau sans fil

## PARAMÈTRES

- 22 Procédure de réglage des paramètres initiaux
- 24 L'écran Accueil
- 24 Accéder à l'écran Paramètres
- 25 Fonctions du menu Paramètres
- 30 Réseaux et Internet
- 34 Mise à niveau du logiciel

## MEDIA PLAY

- 36 Écran AllShare Play
- 37 Lecture des fichiers sur un périphérique de stockage USB ou sur l'iPod/iPhone
- 37 Modèles d'iPod/iPhone pouvant être utilisés avec cet appareil
- 38 L'écran Fonction
- 38 Lecture des disques vidéo du commerce
- 38 Lecture des disques audio du commerce
- 39 Lecture d'un disque dont le contenu est enregistré par l'utilisateur
- 39 Utilisation de la fonction Réseau AllShare
- 41 Contrôle de la lecture Vidéo
- 43 Contrôle de la lecture de Musique
- 44 Visionnage des photos
- 45 Utilisation du menu Outils lorsqu'un fichier est en surbrillance
- 47 Ecouter la radio
- 49 Utilisation des touches de contrôle d'effets spéciaux de la télécommande

## SERVICES RÉSEAU

- 50 Utilisation de Smart Hub
- 52 BD-LIVE™

## ANNEXES

- 53 Informations complémentaires
- 58 Dépannage
- 61 Caractéristiques techniques

## Compatibilité des disques et des formats

### Types de disques et contenus pouvant être lus sur cet appareil

Support	Type de disque	Détails
VIDÉO	Disque Blu-ray Disque Blu-ray 3D	Disque BD-ROM ou BD-RE/-R disc enregistré au format BD-RE.
	DVD-VIDEO, DVD-RW, DVD-R, DVD+RW, DVD+R	DVD-VIDEO, disques DVD+RW/DVD-RW(V)/DVD-R/+R enregistrés qui ont été enregistrés et finalisés, ou un support de stockage USB possédant des contenus DivX, MKV, MP4.
MUSIQUE	CD-RW/-R, DVD-RW/-R, BD-RE/-R	Musique enregistrée sur des disques CD-RW/-R, DVD-RW/-R, BD-RE/-R ou un support de stockage USB possédant des contenus MP3 ou WMA.
PHOTO	CD-RW/-R, DVD-RW/-R, BD-RE/-R	Photos enregistrées sur des disques CD-RW/-R, DVD-RW/-R, BD-RE/-R ou un support de stockage USB possédant des contenus JPEG.

#### | REMARQUE |

- ▶ Selon le type de disque ou les conditions d'enregistrement, il se peut que certains disques CD-RW/-R et DVD-R ne puissent pas être lus sur cet appareil.
- ▶ Si un disque DVD-RW/-R n'a pas été enregistré correctement au format vidéo DVD, il ne pourra pas être lu.
- ▶ Votre appareil ne lit pas les contenus ayant été enregistrés sur un disque DVD-R selon un débit binaire dépassant les 10 Mbps.
- ▶ Il ne lit pas les contenus ayant été enregistrés sur un disque BD-R ou un périphérique USB selon un débit binaire dépassant les 30 Mbps.
- ▶ La lecture peut être inopérante sur certains types de disque ou lorsque vous effectuez des opérations spécifiques telles que les changements d'angle ou le réglage du format de l'image. Des informations détaillées concernant le disque sont inscrites sur le boîtier. Consultez-les si nécessaire.
- ▶ Lors de la lecture d'un titre BD-J, il se peut que le chargement prenne plus de temps que pour un titre normal et que certaines fonctions s'exécutent plus lentement que d'habitude.

### Types de disques ne pouvant pas être lus sur cet appareil

- HD DVD
- Disque DVD-ROM/  
PD/MV, etc.
- DVD-RAM
- CD Super Audio (à l'exception de la couche CD)
- DVD-RW (mode VR)
- CVD/CD-ROM/  
CDV/CD-G/CD-I/  
LD (Les CD-G lisent des données audio uniquement et non des données graphiques.)
- Disque DVD-R 3,9 Go enregistrable.

#### | REMARQUE |

- ▶ Il se peut que l'appareil ne réponde pas à toutes les commandes car certains disques Blu-ray, DVD et CD ne permettent qu'un fonctionnement limité ou spécifique et offrent certaines fonctions seulement lors de la lecture. Nous attirons votre attention sur le fait qu'il ne s'agit pas d'un dysfonctionnement de l'appareil.
- ▶ Samsung ne peut garantir que cet appareil pourra lire tous les disques portant les logos Blu-ray, DVD ou CD car les formats évoluent et des problèmes et erreurs peuvent se produire lors de la création d'un logiciel BD, DVD et CD et/ou la fabrication du disque.
- ▶ Veuillez contacter le service après-vente de SAMSUNG pour toute question ou tout problème concernant la lecture des disques Blu-ray, DVD ou CD sur cet appareil. Vous pouvez également vous reporter au manuel d'utilisation pour obtenir plus d'informations sur les restrictions en matière de lecture.
- ▶ Il se peut que certains disques et DVD du commerce achetés en dehors de votre zone ne puissent pas être lus sur cet appareil.

# Mise en Route

## Code régional

Les produits et les disques sont codés par région. Ces codes régionaux doivent correspondre pour que le disque puisse être lu. Si les codes ne correspondent pas, le disque ne sera pas lu. Le code régional de ce lecteur figure sur le panneau arrière de l'appareil.

Type de disque	Code régional	Zone
Disque Blu-ray		Amérique du Nord, Amérique centrale, Amérique du Sud, Corée, Japon, Taïwan, Hong Kong et Sud-Est asiatique.
		Europe, Groenland, France d'outre-mer, Moyen-Orient, Afrique, Australie et Nouvelle-Zélande.
		Inde, Chine, Russie, Asie centrale et Asie du Sud.
DVD VIDÉO		États-Unis, Territoires organisés des États-Unis et Canada
		Europe, Japon, Moyen-Orient, Égypte, Afrique du Sud, Groenland
		Taïwan, Corée, Philippines, Indonésie, Hong Kong
		Mexique, Amérique du Sud, Amérique centrale, Australie, Nouvelle-Zélande, îles du Pacifique, Caraïbes
		Russie, Europe de l'Est, Inde, majorité des pays d'Afrique, Corée du Nord, Mongolie
		Chine

### REMARQUE

- ▶ Si le code régional d'un disque Blu-ray/DVD ne correspond pas à celui de l'appareil, ce dernier ne peut pas lire le disque.

## Logos des disques pouvant être lus sur cet appareil

	
Disque Blu-ray	Disque Blu-ray 3D
	
BD-LIVE	Dolby
	
DTS	DivX
	
Norme de lecture PAL au Royaume-Uni, en France, en Allemagne, etc.	Java

## Formats pris en charge

### Prise en charge des fichiers musicaux

Extension de fichier	Conteneur	Codec audio	Plage de prise en charge
*.mp3	MP3	MP3	-
*.wma	WMA	WMA	Compatibilité avec le format WMA version 10 * Taux d'échantillonnage (en kHz) - 8, 11, 16, 22, 32, 44,1, 48 * Débits binaires - Tous les débits binaires dans la plage allant de 5 kbps à 384 kbps

## Prise en charge des fichiers vidéo

Extension de fichier	Conteneur	Codec vidéo	Résolution (Définition)	Vitesse de défilement (FPS)	Débit binaire (Mbps)	Codec audio
*.avi	AVI	DivX 3.11/4.x /5.1/6.0	1920x1080	6 ~ 30	8	MP3 AC3 LPCM DTS Core
		H.264 BP/MP/HP	1920x1080	6 ~ 30	25	
		MPEG4 SP/ASP	1920x1080	6 ~ 30	8	
*.mkv	MKV	DivX 3.11/4.x /5.1/6.0	1920x1080	6 ~ 30	8	MP3 AC3 LPCM DTS Core
		H.264 BP/MP/HP	1920x1080	6 ~ 30	25	
		MPEG4 SP/ASP	1920x1080	6 ~ 30	8	
*.asf	ASF	DivX 3.11/4.x /5.1/6.0	1920x1080	6 ~ 30	8	MP3 AC3 LPCM WMA
		H.264 BP/MP/HP	1920x1080	6 ~ 30	25	
		MPEG4 SP/ASP	1920x1080	6 ~ 30	8	
*.wmv	WMV (wmv9)	Window Media Video v9	1920x1080	6 ~ 30	25	WMA
*.mp4	MP4	H.264 BP/MP/HP	1920x1080	6 ~ 30	25	MP3 AAC
		MPEG4 SP/ASP	1920x1080	6 ~ 30	8	
*.3gp	3GPP	H.264 BP/MP/HP	1920x1080	6 ~ 30	25	AAC
		MPEG4 SP/ASP	1920x1080	6 ~ 30	8	
*.vro *.vob	VRO VOB	MPEG2	1920x1080	24/25/30	25	AC3 MPEG LPCM
		MPEG1	1920x1080	24/25/30	25	
*.mpg *.mpeg	PS	MPEG1	1920x1080	24/25/30	25	AC3 MPEG LPCM AAC
		MPEG2	1920x1080	24/25/30	25	
		H.264	1920x1080	6 ~ 30	25	
*.ts *.tp *.trp	TS	MPEG2	1920x1080	24/25/30	25	AC3 AAC MP3 DD+
		H.264	1920x1080	6 ~ 30	25	
		VC1	1920x1080	6 ~ 30	25	

### ■ Limitations

- Même lorsqu'un fichier est codé selon un codec pris en charge mentionné ci-dessus, ce fichier peut ne pas être lu en cas de problème au niveau de son contenu.
- La lecture normale ne sera pas garantie si les informations relatives au conteneur du fichier sont erronées ou si le fichier lui-même est corrompu.
- Les fichiers ayant un débit binaire ou une vitesse de défilement supérieur(e) à la normale peuvent présenter des discontinuités lors de la lecture.

# Mise en Route

- La fonction Recherche (Saut) sera indisponible si la table d'indexage du fichier est corrompue.
- Lors de la lecture d'un fichier à distance via une connexion réseau, la lecture vidéo peut présenter des discontinuités en fonction de la vitesse du réseau.

## ■ Décodeur vidéo

- Prend en charge le format H.264 de niveau 4.1
- Ne prend pas en charge les formats H.264 FMO/ASO/RS, VC1 SP/MP/AP L4 et AVCHD
- MPEG4 SP, ASP :  
Inférieure à 1280 x 720 : 60 images maxi.  
Supérieure à 1280 x 720 : 30 images maxi.
- Ne prend pas en charge le format GMC 2 ou supérieur

## ■ Décodeur audio

- Prend en charge les formats WMA 7, 8, 9 et STD
- Ne prend pas en charge les formats multicanaux WMA 9 PRO lorsque le nombre de canaux est supérieur à 2 ou si les fichiers demandent un décodage audio des données sans perte.
- Ne prend pas en charge le taux d'échantillonnage WMA de 22050 Hz mono

## □ Formats des fichiers de sous-titrage DivX pris en charge

\*.txt, \*.smi, \*.srt, \*.sub, \*.txt

## Remarques sur la connexion USB

- Cet appareil prend en charge les supports de stockage USB, les lecteurs MP3, les caméras numériques et les lecteurs de carte USB.
- Cet appareil ne gère pas les noms de dossier ou de fichier dépassant 128 caractères.
- Il peut ne pas être compatible avec certains périphériques USB ou certaines caméras numériques.
- Il prend en charge les systèmes de fichiers FAT 16, FAT 32 et NTFS
- Effectuez la connexion des périphériques USB directement au port USB de l'appareil. La connexion via un câble USB peut causer des problèmes de compatibilité.
- L'insertion de plusieurs périphériques de mémoire dans un lecteur multicarte peut entraîner le dysfonctionnement de celui-ci.
- L'appareil ne prend pas en charge le protocole PTP.
- Ne déconnectez pas un périphérique USB durant un processus de « chargement ».
- Plus la résolution de l'image est élevée, plus le délai d'affichage de cette image est long.

- Cet appareil ne peut pas lire les fichiers MP3 de type DRM (Gestion des droits numériques) téléchargés depuis des sites commerciaux.
- Votre appareil ne prend en charge que les vidéos dont la vitesse de défilement des images est inférieure à 30 fps.
- Il ne prend en charge que les périphériques de classe de stockage de masse (MSC) USB tels que les clés USB et les disques durs USB. (HUB n'est pas disponible.)
- Certains disques durs USB, lecteurs multicartes et clés USB peuvent ne pas être compatibles avec cet appareil.
- Si certains périphériques USB requièrent une puissance excessive, ils pourront être limités par le dispositif de sécurité du circuit.
- Si la lecture à partir d'un disque dur USB est instable, fournissez-lui une alimentation supplémentaire en branchant le disque dur dans une prise murale. Si le problème persiste, contactez le fabricant du disque dur USB.
- Vous devez retirer le périphérique de stockage USB en toute sécurité (en exécutant la fonction « **Retirer péri. USB** ») pour éviter d'endommager la mémoire USB.  
Appuyez sur le bouton **HOME** pour accéder au menu d'accueil, appuyez sur le bouton **JAUNE** (C) puis sur le bouton .
- SAMSUNG ne peut être tenu responsable de la corruption de fichiers de données ou de la perte de données.

## AVCHD

### (Codec vidéo avancé haute définition)

- Cet appareil prend en charge les disques au format AVCHD. Ces disques sont normalement enregistrés et lus sur des caméscopes.
- Le format AVCHD est un format vidéo numérique haute définition.
- Le format MPEG-4 AVC/H.264 compresse les images de manière plus efficace que le format de compression d'image conventionnel.
- Certains disques AVCHD utilisent le format « x.v.Colour ». Cet appareil peut lire les disques AVCHD faisant appel au format « x.v.Colour ».
- « x.v.Colour » est une marque de commerce de Sony Corporation.
- « AVCHD » et le logo AVCHD sont des marques de commerce de Matsushita Electronic Industrial Co., Ltd. et de Sony Corporation.

**| REMARQUE |**

- ▶ En fonction des conditions d'enregistrement, il est possible que certains disques au format AVCHD ne puissent pas être lus.
- ▶ Les disques au format AVCHD doivent être finalisés.
- ▶ Le format « x.v.Colour » offre une gamme de couleurs plus large qu'un DVD de caméscope normal.
- ▶ Il est possible que certains disques de format DivX, MKV ou MP4 ne puissent pas être lus, selon leur résolution d'image vidéo et leur vitesse de défilement.

**Accessoires**

Vérifiez que les accessoires ci-dessous sont fournis.

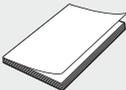
			
Câble vidéo	Chiffon doux	Antenne FM	
	 (Pour le cordon d'alimentation/le câble de l'enceinte)		
Manuel d'utilisation	 (Pour le câble HDMI/le câble LAN)		
	Noyau torique en ferrite		Télécommande/Piles (taille AAA)

- Les figures et les illustrations du présent Manuel d'utilisation sont fournies à titre de référence uniquement et peuvent différer de l'apparence du produit réel.
- Des frais supplémentaires pourront vous être facturés dans les cas suivants :
  - a. vous demandez l'intervention d'un ingénieur mais il s'avère que l'appareil ne présente aucune anomalie (par ex. vous n'avez pas lu ce Manuel d'utilisation).
  - b. vous portez l'unité à un centre de réparation mais il s'avère que celle-ci ne présente aucune défaillance (par ex. vous n'avez pas lu ce Manuel d'utilisation).
- Le montant de ces frais administratifs vous sera notifié avant que tout travail ou toute visite à votre domicile ne soit effectué(e).

# Mise en Route

## Panneau avant

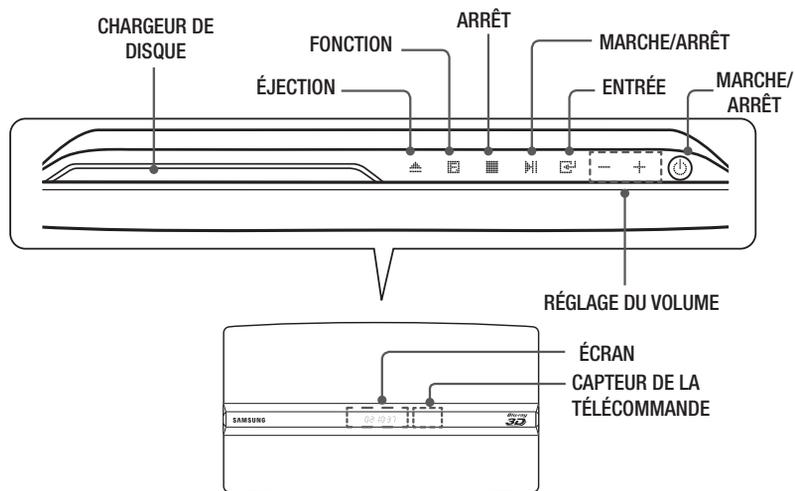

### | REMARQUE |

- ▶ Lorsque l'appareil affiche le menu du disque Blu-ray, vous ne pouvez pas lancer la vidéo en appuyant sur le bouton ▶ situé sur l'appareil ou la télécommande. Pour lire la vidéo, sélectionnez Lire la vidéo ou Démarrer dans le menu du disque puis appuyez sur le bouton ▶.

## Panneau arrière

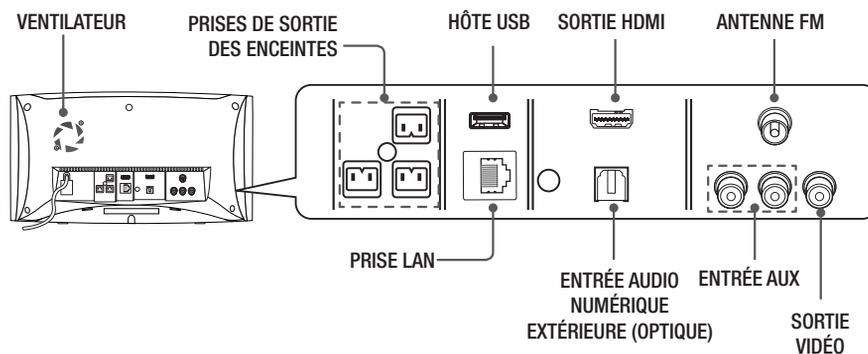

### | REMARQUE |

- ▶ Pour mettre à niveau le logiciel du produit via la prise de l'hôte USB, vous devez utiliser une carte mémoire flash USB.
- ▶ Veillez à prévoir un minimum d'espace libre de 10 cm sur tous les côtés du Home cinéma dans le but de garantir une ventilation appropriée. Veillez à ne pas obstruer le ventilateur ou les orifices d'aération.



## Insertion des piles dans la télécommande

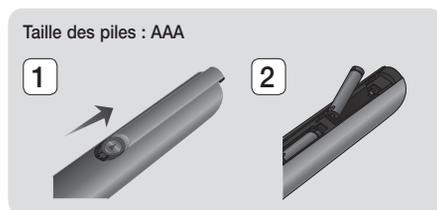

### REMARQUE |

- ▶ Veillez à faire correspondre les extrémités « + » et « - » des piles avec le dessin situé à l'intérieur du compartiment.
- ▶ Sur la base d'une utilisation classique, la durée de vie des piles est d'environ un an.
- ▶ La portée de la télécommande en ligne droite est d'environ 7 mètres par rapport à l'appareil.

## Réglage de la télécommande

Vous pouvez contrôler certaines fonctions de votre téléviseur à l'aide de cette télécommande.

### Lors du contrôle d'un téléviseur à l'aide de cette télécommande

1. Appuyez sur la touche **TV** pour régler la télécommande en mode TV.
2. Allumez votre téléviseur.
3. Tout en maintenant la touche **MARCHE/ARRÊT** appuyée, saisissez le code correspondant à la marque de votre téléviseur.
  - Si plusieurs codes correspondant à votre téléviseur figurent dans le tableau, saisissez-les les uns après les autres afin de déterminer quel code fonctionne.
  - Dans le cas d'un téléviseur **Samsung** Tout en maintenant la touche **MARCHE/ARRÊT** appuyée, utilisez les touches numériques pour saisir 00. Si cela ne fonctionne pas, essayez 15, puis 16, etc.
4. Si le téléviseur s'éteint, le réglage est terminé.
  - Vous pouvez utiliser les touches **MARCHE/ARRÊT TV**, **VOLUME**, **CANAL** ainsi que les touches numériques (0 à 9).

### REMARQUE |

- ▶ Il est possible que la télécommande ne soit pas compatible avec certaines marques de téléviseurs. Il est également possible que certaines fonctions ne puissent pas être activées en fonction de la marque de votre téléviseur.
- ▶ La télécommande fonctionne par défaut avec les téléviseurs Samsung.

## 14 Français

## Codes TV utilisables

Marque	Code	Marque	Code
Admiral (M.Wards)	56, 57, 58	Mitsubishi/MGA	18, 40, 59, 60, 75
A Mark	01, 15	MTC	18
Anam	01, 02, 03, 04, 05, 06, 07, 08, 09, 10, 11, 12, 13, 14	NEC	18, 19, 20, 40, 59, 60
AOC	01, 18, 40, 48	Nikei	03
Bell & Howell (M.Wards)	57, 58, 81	Orning	03
Brocsonic	59, 60	Orwa	03
Candle	18	Panasonic	06, 07, 08, 09, 54, 66, 67, 73, 74
Cetronic	03	Penney	18
Citizen	03, 18, 25	Philco	03, 15, 17, 18, 48, 54, 59, 62, 69, 90
Cinema	97	Philips	15, 17, 18, 40, 48, 54, 62, 72
Classic	03	Pioneer	63, 66, 80, 91
Concerto	18	Portland	15, 18, 59
Contec	46	Proton	40
Coronado	15	Quasar	06, 66, 67
Craig	03, 05, 61, 82, 83, 84	Radio Shack	17, 48, 56, 60, 61, 75
Croslex	62	RCA/Proscan	18, 59, 67, 76, 77, 78, 92, 93, 94
Crown	03	Realistic	03, 19
Curtis Mates	59, 61, 63	Sampo	40
CXC	03	Samsung	00, 15, 16, 17, 40, 43, 46, 47, 48, 49, 59, 60, 98
Daewoo	02, 03, 04, 15, 16, 17, 18, 19, 20, 21, 22, 23, 24, 25, 26, 27, 28, 29, 30, 32, 34, 35, 36, 46, 59, 90	Sanyo	19, 61, 65
Daytron	40	Scott	03, 40, 60, 61
Dynasty	03	Sears	15, 18, 19
Emerson	03, 15, 40, 46, 59, 61, 64, 82, 83, 84, 85	Sharp	15, 57, 64
Fisher	19, 65	Signature 2000 (M.Wards)	57, 58
Funai	03	Sony	50, 51, 52, 53, 55
Futuretech	03	Soundesign	03, 40
General Electric (GE)	06, 40, 56, 59, 66, 67, 68	Spectricon	01
Hall Mark	40	SSS	18
Hitachi	15, 18, 50, 59, 69	Sylvania	18, 40, 48, 54, 59, 60, 62
Inkel	45	Symphonic	61, 95, 96
JC Penny	56, 59, 67, 86	Tatung	06
JVC	70	Techwood	18
KTV	59, 61, 87, 88	Teknika	03, 15, 18, 25
KEC	03, 15, 40	TMK	18, 40
KMC	15	Toshiba	19, 57, 63, 71
LG (Goldstar)	01, 15, 16, 17, 37, 38, 39, 40, 41, 42, 43, 44	Vidtech	18
Luxman	18	Videch	59, 60, 69
LXI (Sears)	19, 54, 56, 59, 60, 62, 63, 65, 71	Wards	15, 17, 18, 40, 48, 54, 60, 64
Magnavox	15, 17, 18, 48, 54, 59, 60, 62, 72, 89	Yamaha	18
Marantz	40, 54	York	40
Matsui	54	Yupiteru	03
MGA	18, 40	Zenith	58, 79
		Zonda	01
		Dongyang	03, 54

Dans ce chapitre, vous trouverez plusieurs méthodes vous expliquant comment connecter votre appareil à d'autres composants externes.

Avant de déplacer ou d'installer l'appareil, éteignez-le et débranchez le cordon d'alimentation.

## Connexion des enceintes

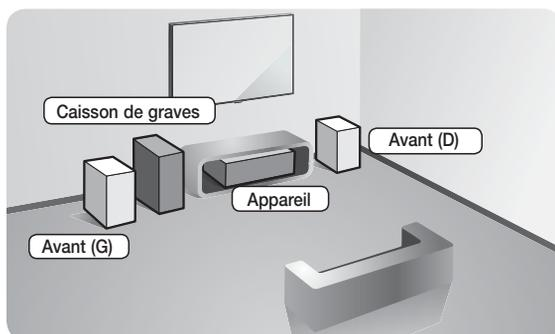

### Position de l'appareil

Posez-le sur un support, sur une étagère ou sous un meuble TV.

### Choix de la position d'écoute

La position d'écoute doit être située à une distance équivalente à environ 2,5 à 3 fois la taille de l'écran du téléviseur. Si vous avez par exemple un écran 46 pouces, situez les positions d'écoute entre 2,92 et 3,5 m de l'écran.

<b>Enceintes avant</b>	Placez les enceintes face à votre position d'écoute en les orientant vers vous (d'environ 45°). Positionnez-les de manière à ce que les haut-parleurs d'aigus se situent à la hauteur de vos oreilles.
<b>Caisson de graves</b>	La position du caisson de graves n'a pas d'importance. Vous pouvez l'installer où vous voulez.

## Accessoires des enceintes

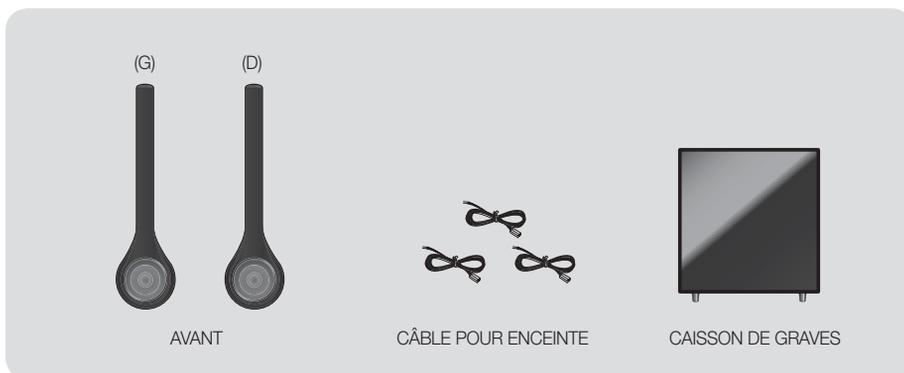

# Branchements

## Connexion des enceintes

1. Chaque ensemble de câble d'enceinte doit être relié à l'enceinte correspondante. Pour cela, la prise avec le codage couleur sur chaque ensemble doit correspondre à l'autocollant coloré situé sur la face inférieure de chaque enceinte.
2. Pour fixer le câble d'enceinte à chaque enceinte :
  - a. Appuyez sur la languette rouge située à l'arrière de l'enceinte, insérez le câble rouge, puis relâchez la languette.
  - b. Appuyez sur la languette noire située à l'arrière de l'enceinte, insérez le câble noir, puis relâchez la languette.
3. Branchez les fiches des câbles d'enceinte à l'arrière de l'appareil en respectant les couleurs entre les fiches et les prises femelles des enceintes.

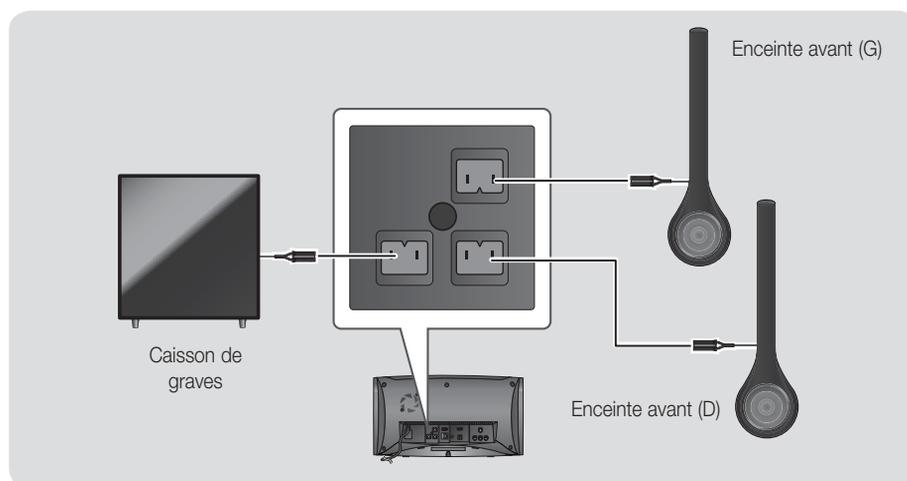
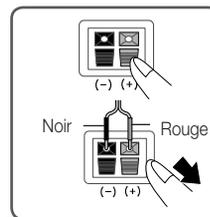

### | ATTENTION |

- ▶ Si vous souhaitez installer l'appareil au mur, fixez les vis ou les clous fermement au mur et utilisez pour l'installation les orifices situés à l'arrière de l'enceinte.  
Cependant, lorsque vous installez l'appareil au mur, les accessoires (clous ou vis) et l'installation ne sont pas fournis par notre entreprise.
- ▶ Ne laissez pas jouer des enfants avec ou à proximité des enceintes. Ils peuvent se blesser en cas de chute d'une enceinte.
- ▶ Lors du raccordement des câbles d'enceinte aux enceintes, assurez-vous que la polarité (+/-) est correcte.
- ▶ Conservez l'enceinte de caisson de graves hors de portée des enfants afin d'éviter qu'ils ne mettent leurs mains ou des objets étrangers dans le conduit (orifice) de l'enceinte du caisson de graves.
- ▶ N'accrochez pas le caisson de graves au mur à l'aide du conduit (orifice).

### | REMARQUE |

- ▶ Si vous placez une enceinte à proximité de votre téléviseur, la couleur des images peut être déformée en raison du champ magnétique.

## Fixation du noyau torique en ferrite

### Pour le cordon d'alimentation/le câble HDMI/le câble LAN

Fixez un noyau torique en ferrite au cordon d'alimentation de l'unité principale, afin d'empêcher la génération d'interférences RF à partir de signaux radio.

1. Tirez sur la languette de fixation du noyau torique en ferrite pour l'ouvrir.
2. Enroulez en boucle le cordon d'alimentation de l'unité principale deux fois.
3. Reliez le noyau torique en ferrite au cordon d'alimentation de l'unité principale, tel qu'indiqué sur la figure puis appuyez dessus jusqu'à ce qu'il s'enclenche.

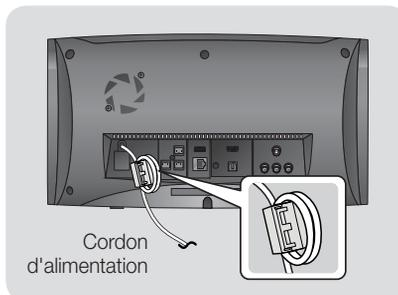

< En cas de cordon d'alimentation >

La méthode de connexion du noyau torique en ferrite au câble HDMI et au câble LAN est identique à la méthode décrite aux étapes 1 à 3 ci-dessus.

#### | REMARQUE |

- ▶ Placez le noyau en ferrite aussi près que possible de l'unité principale.

### Pour le câble de l'enceinte

1. Tirez la languette de verrouillage pour ouvrir le noyau torique en ferrite.
2. Disposez tous les câbles de l'enceinte connectés à l'unité principale et formez deux boucles.
3. Reliez le noyau torique en ferrite au cordon d'alimentation de l'unité principale, tel qu'indiqué sur la figure puis appuyez dessus jusqu'à ce qu'il s'enclenche.
4. Couvrez les câbles de l'enceinte avec le noyau torique en ferrite de la manière indiquée et fermez-le jusqu'à ce qu'il s'enclenche.

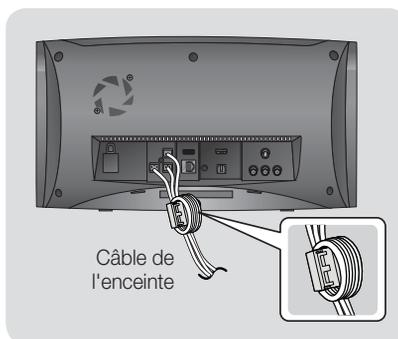

#### | REMARQUE |

- ▶ Placez le noyau en ferrite aussi près que possible de l'unité principale.

# Branchements

## Connexion de l'antenne FM

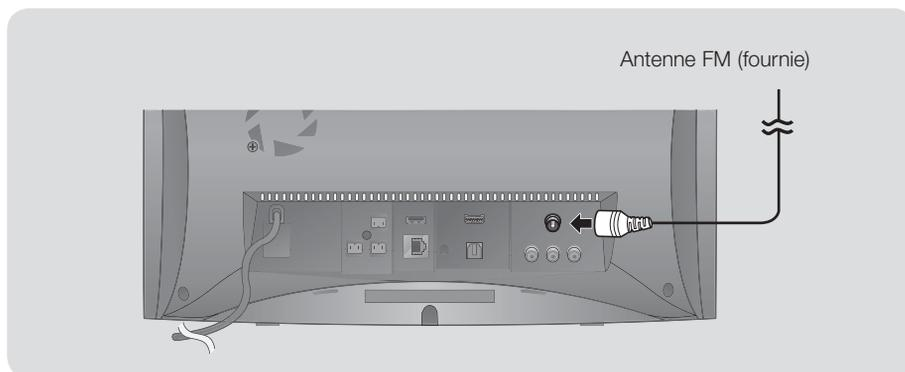

1. Branchez l'antenne FM fournie dans la prise FM ANTENNA.
2. Déplacez progressivement le fil de l'antenne jusqu'à trouver une position dans laquelle la réception est de qualité, fixez-le ensuite solidement à un mur ou une autre surface solide.

### | REMARQUE |

- ▶ Cet appareil ne reçoit pas les émissions AM.

## Connexion à l'iPod/iPhone

Branchez un iPod/iPhone à l'aide d'un câble USB sur le port USB situé à l'arrière.

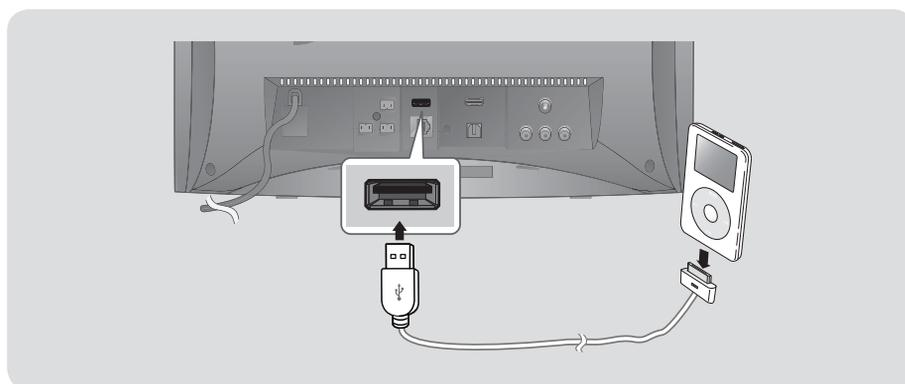

## Connexion de l'appareil à un téléviseur

Sélectionnez la méthode 1 ou la méthode 2.

- Si vous avez réglé la télécommande de l'appareil pour commander votre téléviseur, appuyez sur la touche **TV SOURCE** de la télécommande puis sélectionnez la source externe correcte parmi la liste des sources du téléviseur (HDMI, Entrée vidéo, etc.) pour visualiser une vidéo à partir du Home cinéma.

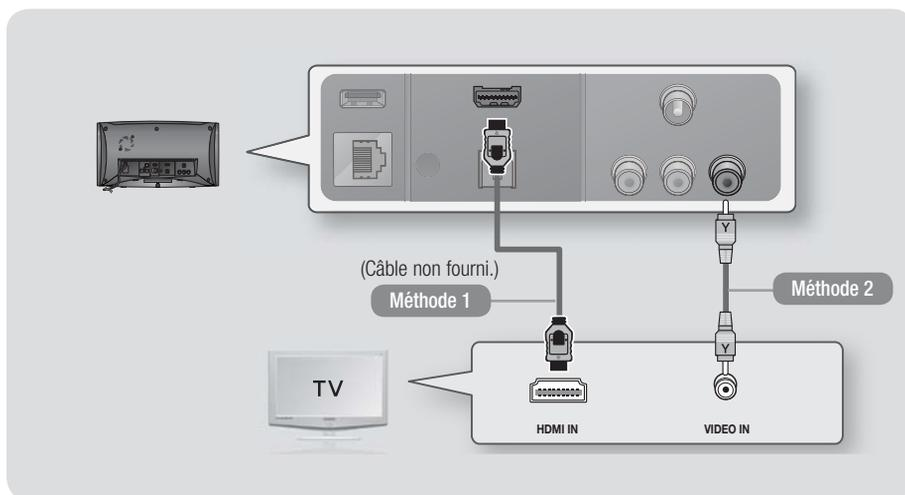

### Méthode 1 Connexion à un téléviseur via un câble HDMI - Qualité optimale (Recommandé)

À l'aide d'un câble HDMI (non fourni), connectez la prise HDMI OUT située à l'arrière de l'appareil à la prise HDMI IN de votre téléviseur.

Si le téléviseur prend en charge la fonction ARC, vous pouvez écouter le son de votre téléviseur depuis votre Home cinéma juste en connectant ce câble.

### Méthode 2 Connexion à un téléviseur via un câble vidéo - Bonne qualité

À l'aide du câble vidéo fourni, connectez la prise VIDEO OUT située à l'arrière de l'appareil à la prise VIDEO IN de votre téléviseur.

#### | REMARQUE |

- ▶ La prise de sortie VIDÉO émet toujours en résolution 576i/480i quelle que soit la valeur réglée dans le menu de Configuration.
- ▶ Ne connectez pas l'appareil via un magnétoscope. Les signaux vidéo alimentés via les magnétoscopes peuvent être soumis à des systèmes de protection du droit d'auteur, et l'image pourra de ce fait paraître déformée sur le téléviseur.

# Branchements

## Connexion de périphériques externes

Pour sélectionner le mode correct pour un périphérique externe, appuyez sur la touche **FUNCTION**. Chaque appui sur cette touche change le mode selon cet ordre : **BD/DVD** → **D. IN** → **AUX** → **R. IPOD** → **FM**

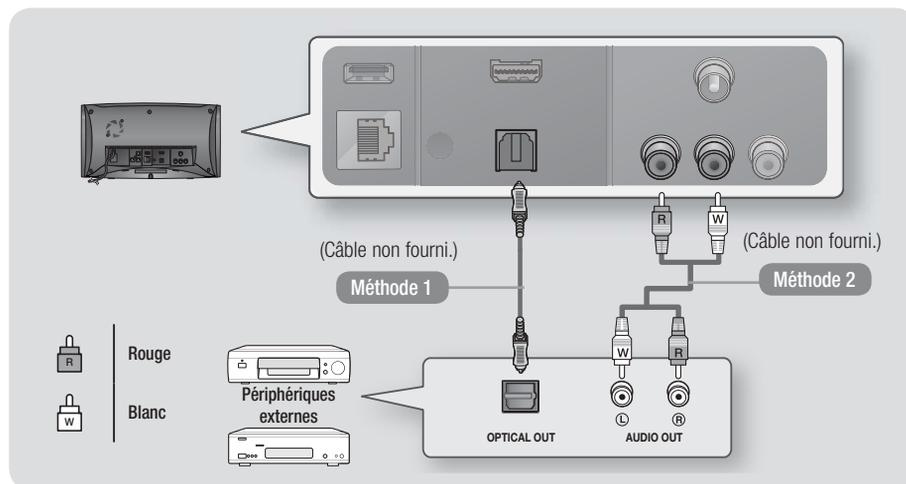

### Méthode 1 OPTIQUE : Connexion d'un composant audio numérique externe

Pour connecter la sortie audio numérique des composants à signaux numériques tels que les récepteurs câble/satellite (décodeur).

En utilisant un câble optique numérique (non fourni), connectez la prise d'Entrée Audio numérique optique située sur l'appareil à la prise de Sortie optique numérique située sur le périphérique numérique externe.

⇒ Sélectionnez le mode **D. IN**.

### Méthode 2 ENTRÉE AUX : Connexion d'un composant analogique externe

En utilisant un câble audio RCA (non fourni), connectez la prise d'Entrée AUDIO située sur l'appareil à la prise de Sortie AUDIO située sur le composant analogique externe. ⇒ Sélectionnez le mode **AUX**.

- Assurez-vous de faire correspondre les couleurs des fiches des câbles avec celles des prises d'entrée et de sortie.

#### | REMARQUE |

- ▶ Pour visionner un film depuis votre récepteur câble/satellite, vous devez connecter sa prise de sortie vidéo directement à votre téléviseur.
- ▶ Ce système prend en charge les fréquences d'échantillonnage numériques de 32 kHz minimum provenant de composants numériques externes.
- ▶ Ce système prend en charge uniquement les données audionumériques DTS et Dolby. Les données audio MPEG, un format type train de bits n'est pas pris en charge.

## Connexion à un routeur réseau

Vous pouvez connecter votre appareil à votre routeur réseau en utilisant l'une des méthodes illustrées ci-dessous.

### Réseau câblé

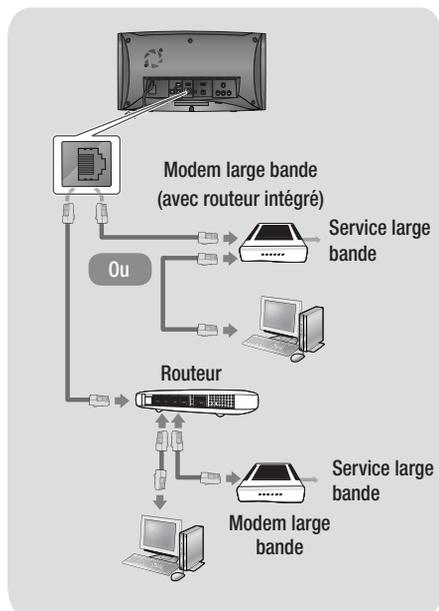

#### | REMARQUE |

- ▶ Il est possible que l'accès Internet au serveur de mise à jour des logiciels Samsung ne soit pas autorisé, selon le routeur que vous utilisez ou le contrat établi avec votre fournisseur d'accès. Pour de plus amples informations, contactez votre fournisseur d'accès Internet.
- ▶ Les utilisateurs DSL doivent passer par un routeur pour la connexion au réseau.
- ▶ Pour utiliser la fonction AllShare Play, vous devez connecter l'ordinateur au réseau, tel qu'indiqué sur la figure de gauche.

La connexion peut être câblée ou sans fil.

### Réseau sans fil

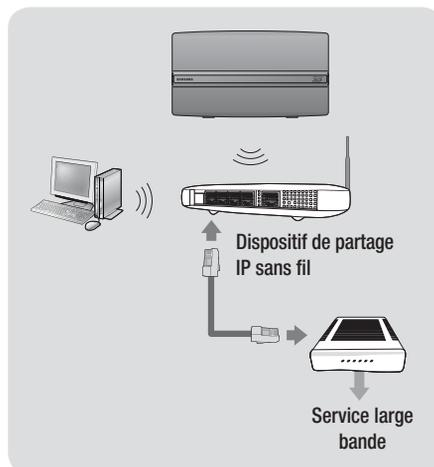

#### | REMARQUE |

- ▶ Si le dispositif de partage IP sans fil prend en charge le protocole DHCP, votre appareil pourra utiliser une adresse DHCP ou une adresse IP fixe pour la connexion au réseau sans fil.
- ▶ Réglez le routeur IP sans fil en mode Infrastructure. Le mode Ad-hoc n'est pas pris en charge.
- ▶ L'appareil ne prend en charge que les protocoles de clé de sécurité sans fil suivants :
  - WEP (OPEN/SHARED), WPA-PSK (TKIP/AES), WPA2-PSK (TKIP/AES)
- ▶ Sélectionnez un canal qui est actuellement non utilisé sur le routeur IP sans fil. Si le canal défini pour le routeur IP sans fil est en cours d'utilisation par un autre périphérique à proximité, il pourra en résulter des interférences et un échec de communication.
- ▶ Lorsque le mode Pure High-throughput (Greenfield) 802.11n est sélectionné et le type de cryptage défini sur WEP, TKIP ou TKIP-AES (WPS2Mixed) pour votre routeur ou votre point d'accès, cet appareil ne gère pas les connexions compatibles avec les nouvelles spécifications de certification Wi-Fi.
- ▶ Par nature, le réseau LAN peut provoquer des interférences, selon les conditions de fonctionnement (performance du point d'accès, distance, obstacles, interférences avec d'autres appareils radio, etc.).

# Paramètres

## Procédure de réglage des paramètres initiaux

- Le menu Accueil n'apparaîtra pas si vous ne configurez pas les paramètres initiaux.
- L'affichage à l'écran (OSD) peut changer sur cet appareil après la mise à niveau de la version du logiciel.
- Les étapes d'accès peuvent varier selon le menu sélectionné.

1. Mettez votre téléviseur sous tension après avoir connecté l'appareil, puis mettez ce dernier à son tour sous tension. Lorsque vous mettez l'appareil sous tension pour la première fois, il affiche automatiquement l'écran Langue des paramètres initiaux.
2. Utilisez les touches ▲▼◀▶ de la télécommande pour sélectionner la langue souhaitée, puis appuyez deux fois sur la touche . L'écran Démarrer s'affiche.
3. Appuyez sur la touche  pour démarrer la configuration. L'écran Paramètres réseau apparaît.

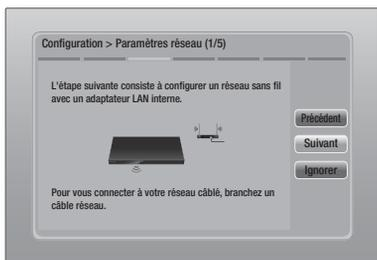

4. Appuyez sur le bouton  pour configurer la connexion du réseau sans fil de l'appareil ou sélectionnez **Ignorer**, puis appuyez sur le bouton  pour sauter l'étape de la configuration du réseau. Si vous sélectionnez **Ignorer**, passez à l'Étape 12.

### | REMARQUE |

- ▶ L'appareil lance la procédure de connexion au réseau sans fil par défaut. Si vous souhaitez configurer une connexion câblée, sélectionnez **Ignorer**, puis passez à « Configuration de votre connexion réseau » en page 30 après avoir terminé la procédure de réglage des paramètres initiaux.

- ▶ Si vous sautez ici la configuration du réseau sans fil, passez à « Réseau sans fil » en page 31 pour configurer ultérieurement la connexion au réseau sans fil de l'appareil
5. L'appareil recherche puis affiche toutes les connexions réseau par routeur sans fil disponibles.

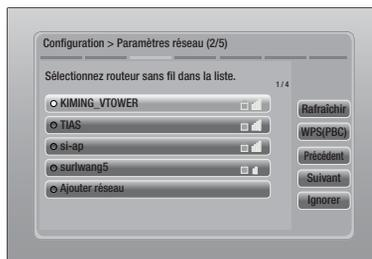

6. Sélectionnez un routeur à l'aide des boutons ▲▼, puis appuyez sur le bouton . Le bouton **Suivant** est mis en surbrillance.
7. Appuyez sur le bouton  pour poursuivre. L'écran Code de sécurité apparaît.

### | REMARQUE |

- ▶ Si vous possédez un routeur compatible WPS(PBC), sélectionnez WPS(PBC) à la place, appuyez sur le bouton  , puis suivez les directives apparaissant à l'écran. Lorsque vous avez terminé, passez à l'étape 10.

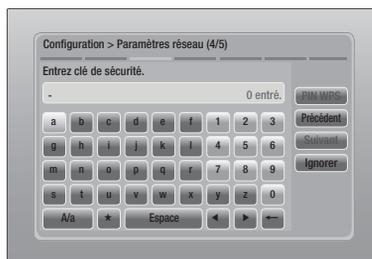

8. Saisissez le code de sécurité de votre réseau. Puis, sélectionnez **Suivant** à l'aide des boutons ▲▼◀▶, et appuyez sur le bouton .

**| REMARQUE |**

- ▶ Saisissez les nombres en appuyant sur les touches numériques de votre télécommande.
  - ▶ Saisissez les lettres en sélectionnant une lettre à l'aide des boutons ▲▼◀▶, puis appuyez sur le bouton .
  - ▶ Pour afficher les lettres en majuscule (ou réaffichez des lettres en minuscule si des majuscules sont affichées, sélectionnez **A/a**, puis appuyez sur le bouton .
  - ▶ Pour afficher des symboles et la ponctuation, sélectionnez **★**, puis appuyez sur le bouton . Pour réafficher des lettres, sélectionnez **★**, puis appuyez sur le bouton .
9. Si la connexion est réussie, l'écran Connexion terminée apparaît. Sélectionnez **Suivant** et appuyez sur le bouton . L'écran Mise à jour logicielle apparaît.

**| REMARQUE |**

- ▶ Si la connexion a échoué, sélectionnez **Suivant** et appuyez sur le bouton . Après avoir terminé la procédure de réglage des paramètres initiaux, passez à « Réseau sans fil » en page 31 pour configurer la connexion au réseau sans fil de l'appareil.
10. Pour mettre à niveau le logiciel, sélectionnez **MàJ maintenant** et appuyez sur le bouton . Pour sauter la mise à niveau, sélectionner **Mettre à jour ultér.**, appuyez sur le bouton , puis passez à l'Étape 12.

**| REMARQUE |**

- ▶ Si vous avez sauté la configuration réseau, vous devez sauter également la mise à niveau du logiciel.
11. Si une mise à niveau du logiciel est disponible, l'appareil télécharge et installe cette mise à niveau. Ceci peut prendre un certain temps. Si aucune mise à niveau du logiciel n'est disponible, le message « **Aucune nouvelle mise à jour logicielle à télécharger. Vous disposez déjà de la version la plus récente.** » apparaît. Appuyez ensuite sur le bouton . L'écran Format TV apparaît.

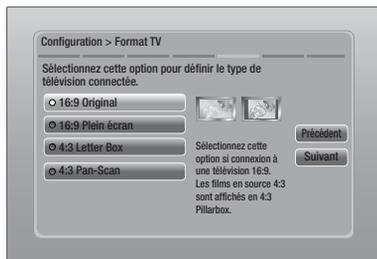

12. À l'aide des boutons ▲▼, sélectionnez le format correspondant à votre écran et appuyez sur le bouton . Cliquez sur **Suivant** et appuyez sur le bouton .

Vous avez quatre choix :

**16:9 Original** - Pour les téléviseurs grand écran. Permet d'afficher les images en grand écran dans leur format original 16.9 et les images 4:3 (l'ancien format standard) en format Encadrement horizontal du 4:3 avec des barres noires sur la gauche et la droite.

**16:9 Plein écran** - Pour les téléviseurs grand écran. Permet d'afficher les images en grand écran dans leur format original 16.9 et d'étirer les images 4:3 pour remplir l'écran 16:9.

**4:3 Letter Box** - Pour les plus anciens téléviseurs analogiques à écran standard. Permet d'afficher les images 4:3 en plein écran et les images 16.9 au format boîte aux lettres qui conserve le rapport 16:9 mais place des barres noires au-dessus et en-dessous de l'image.

**4:3 Pan-Scan** - Pour les plus anciens téléviseurs analogiques à écran standard. Permet d'afficher les images 4:3 en plein écran et les images 16.9 au format Pan-Scan qui remplit l'écran, mais coupe les côtés droit et gauche de l'image et agrandit le milieu verticalement.

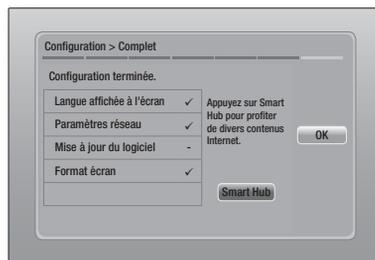

13. L'écran Configuration terminée apparaît. Vérifiez les paramètres pour confirmer qu'ils sont corrects. Sélectionnez **OK** et appuyez sur le bouton . L'écran Accueil apparaît.

**| REMARQUE |**

- ▶ Si vous souhaitez afficher à nouveau l'écran Paramètres initiaux pour procéder à des modifications, sélectionnez l'option Réinitialisation. (Voir page 29)
- ▶ Si vous utilisez un câble HDMI pour connecter l'appareil à un téléviseur Samsung conforme à la fonctionnalité Anynet+ (HDMI-CEC) et que ; 1.) Vous avez réglé la fonction Anynet+ (HDMI-CEC) sur Activé à la fois sur le téléviseur et l'appareil ; 2.) Vous avez réglé le téléviseur sur une langue prise en charge par l'appareil, ce dernier sélectionne alors automatiquement cette langue comme langue préférée.

# Paramètres

## L'écran Accueil



<b>1</b>	<b>Smart Hub.</b> Lancez Smart Hub. Depuis Smart Hub, vous pouvez accéder à YouTube, des jeux et d'autres applications.
<b>2</b>	<b>AllShare Play.</b> Permet de lire des vidéos, des photos ou des fichiers musicaux contenus sur un disque, une clé USB, un ordinateur ou des périphériques mobiles.
<b>3</b>	<b>Fonction.</b> Permet de sélectionner la source d'entrée audio/vidéo.
<b>4</b>	<b>Paramètres.</b> Permet de régler diverses fonctions selon vos préférences.

- Sélection d'une option sur l'écran Accueil

1. Pour sélectionner une option sur l'écran Accueil, déplacez le curseur à l'aide des boutons ◀▶ jusqu'à ce que l'option de votre choix soit mise en surbrillance, puis appuyez sur le bouton .

## Accéder à l'écran Paramètres

1. Sélectionnez **Paramètres** sur l'écran Accueil, puis appuyez sur . L'écran Paramètres apparaît.

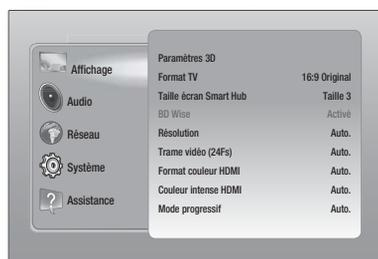

2. Pour accéder aux menus, sous-menus et options sur l'écran Paramètres, veuillez vous reporter à l'illustration de la télécommande ci-dessous.

### | REMARQUE |

- ▶ Si l'appareil reste en mode Arrêt pendant plus de 5 minutes sans l'utiliser, un écran de veille s'affichera sur le téléviseur. Si l'appareil reste en mode d'écran de veille pendant plus de 20 minutes, l'alimentation sera automatiquement coupée.

## Touches de la télécommande utilisées pour le menu Paramètres

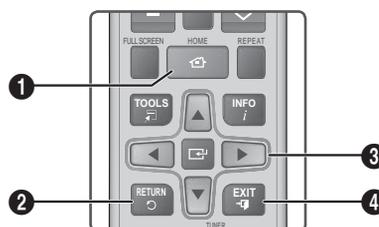

<b>1</b>	Touche <b>HOME</b> : Appuyez sur cette touche pour passer à l'écran Accueil.
<b>2</b>	Touche <b>RETURN</b> : Permet de revenir au menu précédent.
<b>3</b>	Touche  ( <b>Entrée</b> ) / <b>DIRECTION</b> : <ul style="list-style-type: none"> <li>• Appuyez sur ▲▼◀▶ pour déplacer le curseur ou sélectionner un élément.</li> <li>• Appuyez sur la touche  pour activer l'élément sélectionné actuellement ou confirmer un réglage.</li> </ul>
<b>4</b>	Touche <b>EXIT</b> : Appuyez sur cette touche pour quitter le menu actuellement sélectionné.

### | REMARQUE |

- ▶ Le bouton sur le panneau frontal de l'appareil peut être utilisé dans le même but que la touche de la télécommande.

## Informations détaillées sur les fonctions

Chaque fonction Paramètres, élément de menu, et chaque option sont expliqués en détails à l'écran. Pour afficher les informations, utilisez les touches ▲▼◀▶ pour sélectionner la fonction, l'élément de menu ou l'option. Les informations apparaissent en général à droite de l'écran. Vous trouverez une courte description de chaque fonction Paramètres à la page suivante. Vous pourrez également trouver des informations complémentaires sur certaines fonctions dans l'Annexe de ce manuel.

## Fonctions du menu Paramètres

Affichage	Paramètres 3D	<p>Permet de configurer les fonctions relatives à la 3D.</p> <p>✓ <b>Mode lecture Blu-ray 3D:</b> Vous permet de choisir de lire en mode 3D ou non un disque Blu-ray comportant des contenus 3D. Si vous passez au menu Accueil ou Accueil Smart Hub tout en étant en mode 3D, l'appareil passera automatiquement en 2D.</p> <p>✓ <b>Taille écran:</b> Permet d'entrer la taille du téléviseur connecté à l'appareil. L'appareil règle automatiquement la sortie 3D en fonction de la taille de l'écran du téléviseur.</p>
	Format TV	Vous permet de régler la sortie de l'appareil sur la taille de l'écran de votre téléviseur. Pour obtenir une description des options de la taille de l'écran, reportez-vous à la page 23, Étape 12.
	Taille écran Smart Hub	Vous permet de sélectionner la taille optimale pour l'écran Smart Hub.
	BD Wise	BD Wise est la fonctionnalité d'interconnectivité de Samsung la plus récente. Lorsque vous connectez un appareil Samsung et un téléviseur Samsung doté de la fonction BD Wise via l'interface HDMI et que l'appareil et le téléviseur disposent tous deux de la fonctionnalité BD Wise, le produit émet des images dont la résolution vidéo et la vitesse de défilement sont identiques à celles du disque Blu-ray/DVD.
	Résolution	Cette option vous permet de régler la définition du signal vidéo HDMI respectivement sur les valeurs <b>Auto., 1080p, 1080i, 720p, 576p/480p</b> . Si Composite est connecté, la résolution prend en charge <b>576i/480i</b> uniquement. Ces valeurs sont indicatives du nombre de lignes vidéo par image. Les lettres i et p signifient respectivement balayage entrelacé (i) et balayage progressif (p). Plus il y a de lignes, plus la qualité de l'image est supérieure.
	Trame vidéo (24Fs)	<p>Le réglage de la fonction Trame vidéo (24Fs) sur Auto vous permet de spécifier automatiquement la sortie HDMI de l'appareil sur 24 images par seconde pour une qualité d'image améliorée si un téléviseur compatible 24Fs est connecté.</p> <ul style="list-style-type: none"> <li>• Vous ne pouvez bénéficier de la fonction Trame vidéo (24Fs) que sur un téléviseur prenant en charge cette vitesse de défilement.</li> <li>• Trame vidéo est uniquement disponible lorsque l'appareil est en modes de résolution de sortie HDMI 1080i ou 1080p.</li> </ul>
	Format couleur HDMI	Vous pouvez régler le format de l'espace chromatique pour la sortie HDMI afin qu'il corresponde aux capacités de l'appareil branché (télévision, moniteur, etc.).
	Couleur intense HDMI	Cette option vous permet de régler l'appareil pour émettre des données vidéo en sortie avec Couleur intense via la prise HDMI OUT. L'option Couleur intense permet une reproduction plus fidèle des couleurs, notamment en termes de profondeur.
	Mode progressif	Cette option permet d'améliorer la qualité de l'image lors de la lecture d'un DVD.

# Paramètres

<b>Audio</b>	<b>Paramètre haut-parleur</b>	Cette option vous permet de régler les options des enceintes.
	<b>Egaliseur</b>	Cette option vous permet de configurer manuellement les réglages de l'égaliseur.
	<b>Vol. intelligent</b>	Cette option vous permet de régler l'appareil de sorte que le volume demeure stable lorsqu'un changement de scène se produit ou lorsque vous changez de chaîne.
	<b>Sélect. haut-parleur</b>	Cette option vous permet de sélectionner les haut-parleurs activés, ceux du téléviseur ou ceux du Home cinéma.
	<b>Fonct. Retour Audio</b>	<p>Cette option vous permet de diriger le son du téléviseur vers les haut-parleurs du Home cinéma. Elle nécessite une connexion HDMI et un téléviseur compatible avec la fonction Canal de retour audio (ARC).</p> <ul style="list-style-type: none"> <li>• Lorsque le Canal de retour audio (ARC) est activé, utilisez un câble HDMI pour relier l'appareil au téléviseur. À ce stade, une entrée optique ne fonctionne pas.</li> <li>• Lorsque la fonction Canal de retour audio (ARC) est réglée sur auto, utilisez un câble HDMI pour relier l'appareil au téléviseur. À ce stade, ARC et une entrée optique sont automatiquement sélectionnés.</li> </ul>
	<b>Sortie numérique</b>	Cette option vous permet de définir la Sortie numérique de manière à ce qu'elle corresponde aux capacités du récepteur AV que vous avez connecté à l'appareil. Pour les détails, reportez-vous au tableau de sélection des sorties numériques. (Voir page 57)
	<b>Contrôle de la dynamique</b>	<p>Cette option vous permet d'appliquer le contrôle de la dynamique au son Dolby Digital, Dolby Digital Plus et Dolby True HD.</p> <p>✓ <b>Auto.</b>: permet de contrôler automatiquement la plage dynamique du son Dolby TrueHD, sur la base des informations contenues dans la bande son de Dolby TrueHD. Cette option active également le contrôle de la dynamique pour Dolby Digital et Dolby Digital Plus.</p> <p>✓ <b>Arrêt</b>: la plage dynamique reste non compressée, vous permettant ainsi d'entendre le son original.</p> <p>✓ <b>Activé</b>: cette option active le contrôle de la dynamique pour les trois formats Dolby. Les sons les moins forts sont amplifiés et le volume des sons forts est abaissé.</p>
	<b>Sync. audio</b>	Lorsque l'appareil est relié à un téléviseur numérique, cette option vous permet de régler le temps de retard audio afin que le son soit synchronisé avec la vidéo. Vous pouvez régler le retard entre 0 et 300 millisecondes.

<b>Réseau</b>	<b>Paramètres réseau</b>	Pour obtenir de plus amples informations sur les Paramètres réseau et les fonctions réseau, reportez-vous à la section « Réseaux et Internet » à partir de la page 30.
	<b>État du réseau</b>	Cette option vous permet de vérifier si la connexion au réseau et à Internet a été établie.
	<b>Wi-Fi Direct</b>	Cette option vous permet de connecter à l'appareil un périphérique directement par Wi-Fi en utilisant un réseau point à point, sans utiliser un routeur sans fil. Vous pouvez utiliser le périphérique pour contrôler l'appareil.
	<b>Soft AP</b>	Cette option vous permet de connecter sans fil d'autres types de périphériques Wi-Fi à l'appareil. Elle nécessite qu'un code de sécurité soit créé, vous devez le saisir dans les autres périphériques Wi-Fi lorsque vous les connectez à l'appareil.
	<b>Paramètres AllShare</b>	Cette option vous permet d'autoriser les périphériques externes tels que les Smartphones à se connecter à l'appareil et à partager les contenus ou à contrôler l'appareil.
	<b>Nom périphérique</b>	Cette option vous permet d'affecter un nom identifiant l'appareil. Vous utilisez ce nom pour identifier l'appareil lorsque vous lui connectez des périphériques Wi-Fi externes (Smartphones, tablettes, etc.)
	<b>Paramètres BD-Live</b>	Cette option vous permet d'autoriser, de limiter ou d'interdire une connexion Internet pour les services BD-Live.

# Paramètres

<b>Système</b>	<b>Configuration</b>	Cette option vous permet de relancer la procédure de réglage des paramètres initiaux. Reportez-vous à la page 22 pour les détails.
	<b>Gest. périph.</b>	<p>Vous pouvez brancher une souris ou un clavier USB au port USB situé à l'arrière de l'appareil.</p> <p>✓ <b>Paramètres clavier:</b> cette option vous permet de configurer un clavier USB sans fil connecté à l'appareil.</p> <p>  REMARQUE  </p> <ul style="list-style-type: none"><li>▶ Vous pouvez utiliser le clavier uniquement lorsqu'un écran ou une fenêtre de clavier <b>QWERTY</b> apparaît dans le navigateur Web.</li></ul> <p>✓ <b>Paramètres souris:</b> cette option vous permet de configurer une souris USB sans fil connecté à l'appareil. Vous pouvez utiliser la souris dans le menu de l'appareil de la même manière que vous utilisez une souris sur votre ordinateur.</p> <p>▪ <b>Pour utiliser une souris avec le menu de l'appareil :</b></p> <ol style="list-style-type: none"><li>1. Connectez la souris USB à l'appareil.</li><li>2. Cliquez sur le bouton principal que vous avez sélectionné dans Paramètres souris. Le menu Simple s'affiche.</li><li>3. Cliquez sur les options du menu que vous désirez.</li></ol> <p>  REMARQUE  </p> <ul style="list-style-type: none"><li>▶ En fonction du modèle HID USB de votre clavier et votre souris, des problèmes de compatibilité peuvent se produire.</li><li>▶ Certaines touches de clavier HID peuvent ne pas fonctionner.</li><li>▶ Les claviers USB câblés ne sont pas pris en charge.</li><li>▶ Certaines applications peuvent ne pas être prises en charge.</li><li>▶ Si un clavier HID sans fil ne fonctionne pas en raison d'interférence, rapprochez le clavier de l'appareil.</li></ul>
	<b>Anynet+ (HDMI-CEC)</b>	Anynet+ est une fonction pratique qui autorise des commandes liées entre plusieurs produits Samsung compatibles Anynet+ et vous permet de contrôler ces produits via une télécommande de téléviseur Samsung. Pour utiliser cette fonction, vous devez connecter cet appareil à un téléviseur Samsung Anynet+ à l'aide d'un câble HDMI.
	<b>Langue</b>	Vous pouvez sélectionner la langue de votre choix pour le menu à l'écran, le menu du disque, les sous-titres, etc. <ul style="list-style-type: none"><li>• La langue que vous avez sélectionnée pour le menu du disque, la bande-son du disque ou les sous-titres apparaîtra seulement si elle est prise en charge sur le disque.</li></ul>

	<b>Sécurité</b>	<p>Le code PIN par défaut est 0000. Saisissez ce code PIN par défaut pour accéder à la fonction de sécurité si vous n'avez pas créé votre propre mot de passe.</p> <p>✓ <b>Contrôle parent. BD:</b> cette option empêche la lecture des disques Blu-ray ayant une classification égale ou supérieure à une classification d'âge particulière que vous avez définie jusqu'à la saisie du code PIN.</p> <p>✓ <b>Contrôle parent. DVD:</b> cette option empêche la lecture des disques DVD ayant une classification supérieure à une classification numérique particulière que vous avez sélectionnée jusqu'à la saisie du code PIN.</p> <p>✓ <b>Modifier PIN:</b> cette option permet de modifier le code PIN à 4 chiffres utilisé pour accéder aux fonctions de sécurité.</p> <p>▪ <b>En cas d'oubli du code PIN</b></p> <ol style="list-style-type: none"> <li>Retirez tout disque ou périphérique de stockage USB.</li> <li>Appuyez et maintenez le bouton  situé sur la façade pendant 5 secondes minimum. Tous les paramètres seront réinitialisés sur leur valeur d'origine.</li> </ol> <p>  REMARQUE  </p> <p>▶ Lorsque les réglages d'usine par défaut sont rétablis, toutes les données Blu-ray utilisateur stockées sur l'appareil seront effacées.</p>
	<b>Général</b>	<p>Vous pouvez spécifier la luminosité de l'affichage et le fuseau horaire.</p> <p>✓ <b>Affichage du lecteur:</b> cette option permet de modifier la luminosité du panneau avant.</p> <p>✓ <b>Fuseau Horaire:</b> vous pouvez spécifier le fuseau horaire applicable à votre région.</p> <p>✓ <b>Transparence menu:</b> cette option permet de régler la transparence du cadre de menu.</p>
	<b>DivX® Vidéo à la demande</b>	Affichez les codes d'enregistrement DivX® VOD pour acheter et lire des contenus DivX® VOD.
<b>Assistance</b>	<b>Mise à jour du logiciel</b>	Pour obtenir de plus amples informations sur la fonction de Mise à jour logicielle, consultez « Mise à niveau du logiciel » en page 34.
	<b>Contacteur Samsung</b>	Permet d'obtenir les informations de contact pour les demandes d'assistance portant sur l'appareil.
	<b>Gestion à distance</b>	Lorsque cette option est activée, elle permet aux agents du Centre d'assistance téléphonique de Samsung de diagnostiquer et de résoudre à distance des problèmes concernant l'appareil. Elle nécessite une connexion Internet active. Le service Gestion à distance pourrait ne pas être disponible dans certains pays.
	<b>Réinitialisation</b>	Tous les paramètres sont rétablis sur leur valeur d'origine par défaut sauf en ce qui concerne les paramètres réseau et Smart Hub. Le mot de passe de sécurité par défaut est 0000.

# Paramètres

## Réseaux et Internet

Lorsque vous connectez cet appareil à un réseau, vous pouvez utiliser les applications et les fonctions basées sur les réseaux telles que Smart Hub et BD-LIVE, et mettre à niveau le logiciel de l'appareil via la connexion réseau. Pour plus d'informations concernant l'accès et l'utilisation des services Internet, reportez-vous au chapitre Services réseau de ce manuel en pages 50 à 52. Les instructions permettant la configuration de la connexion réseau débutent ci-dessous.

### Configuration de votre connexion réseau

Avant de commencer, contactez votre fournisseur de services Internet pour savoir si votre adresse IP est fixe ou dynamique. Si vous avez une adresse IP dynamique et utilisez un réseau câblé ou sans fil, nous vous recommandons de suivre les procédures de Configuration automatique décrites ci-dessous.

Si vous vous connectez à un réseau câblé, connectez l'appareil à votre routeur en utilisant un câble LAN avant d'entreprendre la procédure de configuration.

Si vous vous connectez à un réseau sans fil, débranchez toute connexion au réseau câblé avant d'entreprendre la procédure. Pour commencer la configuration de votre connexion réseau, respectez les étapes suivantes :

1. Sur l'écran Accueil, sélectionnez **Paramètres**, puis appuyez sur le bouton .
2. Sélectionnez **Réseau** et appuyez sur le bouton .
3. Sélectionnez **Paramètres réseau** et appuyez sur le bouton .
4. Consultez les instructions pour les Réseaux câblés qui débutent ci-dessous ou les instructions pour les Réseaux sans fil commençant en page 31.

### Réseau câblé

#### □ Câblé – Automatique

Après avoir suivi les Étapes 1 à 3 ci-dessus :

1. Sélectionnez **Démarrer** sur l'écran Paramètres réseau, puis appuyez sur le bouton . L'appareil détecte la connexion câblée, vérifie la connexion réseau, puis il se connecte au réseau.

#### □ Câblé – Manuel

Si vous disposez d'une adresse IP fixe ou si la procédure automatique est inopérante, vous devrez définir les valeurs de Paramètres réseau manuellement.

Après avoir suivi les Étapes 1 à 3 ci-dessus :

1. Sélectionnez **Démarrer** sur l'écran Paramètres réseau, puis appuyez sur le bouton . L'écran État du réseau apparaît. L'appareil tente de vérifier la connexion réseau et échoue.

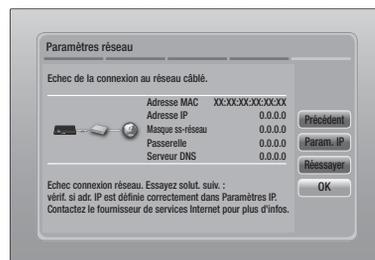

2. Sélectionnez **Param. IP** sur la droite de l'écran, puis appuyez sur le bouton . L'écran Param. IP apparaît.
3. Sélectionnez le champ **Mode IP**, puis réglez-le sur **Manuel**.
4. Utilisez le pavé numérique de la télécommande pour saisir les valeurs Réseau. Utilisez les touches ▲▼◀▶ de la télécommande pour vous déplacer d'un champ d'entrée à l'autre.

#### | REMARQUE |

- ▶ Vous pouvez obtenir ces valeurs auprès de votre fournisseur d'accès Internet. Vous pouvez également visualiser ces valeurs sur la plupart des ordinateurs Windows. Pour les instructions, reportez-vous à « Obtenir les valeurs des paramètres réseau » sur cette page.
5. Une fois terminé, mettez **OK** en surbrillance et appuyez sur le bouton . L'appareil vérifie la connexion réseau, puis il se connecte au réseau.

#### < Obtenir les valeurs des paramètres réseau >

Vous pouvez visualiser les valeurs de vos paramètres réseau sur la plupart des ordinateurs Windows. Pour visualiser les valeurs des paramètres réseau, respectez ces étapes :

- Windows XP
1. Cliquez avec le bouton droit sur l'icône Réseau, située en bas à droite du bureau de Windows.

2. Dans le menu contextuel, cliquez sur État.
3. Cliquez sur l'onglet Assistance dans la boîte de dialogue qui s'affiche.
4. Sur l'onglet Assistance, cliquez sur le bouton Détails.
5. Les réglages réseau s'affichent.

#### • Windows 7

1. Cliquez sur l'icône Réseau, située en bas à droite du bureau de Windows.
2. Dans le menu contextuel, cliquez sur Centre Réseau et partage.
3. Dans la boîte de dialogue qui s'ouvre, cliquez sur Connexion au réseau local ou Connexion au réseau sans fil, selon votre type de connexion réseau.
4. Sur l'onglet Support, cliquez sur le bouton Détails.  
Les réglages réseau s'affichent.

#### | REMARQUE |

- ▶ Ces informations peuvent varier selon la version de Windows utilisée.

### Réseau sans fil

Vous pouvez configurer une connexion à un réseau sans fil de trois manières :

- Sans fil automatique
- Sans fil manuel
- WPS(PBC)

Lorsque vous configurez la connexion au réseau sans fil, tous les périphériques réseau sans fil actuellement connectés via l'appareil ou, le cas échéant, la connexion câblée actuelle de l'appareil seront déconnectés.

#### □ Sans fil (Général) - Automatique

Après avoir suivi les Étapes 1 à 3 dans « Configuration de votre connexion réseau » en page 30.

1. Sélectionnez **Démarrer** sur l'écran Paramètres réseau puis appuyez sur le bouton . L'appareil recherche puis affiche une liste des réseaux disponibles.



2. Sélectionnez le réseau souhaité et appuyez sur le bouton .
3. Sélectionnez **Suivant** et appuyez à nouveau sur le bouton .
4. Sur l'écran Sécurité, entrez le code de sécurité ou la phrase de passe correspondant à votre réseau.  
Saisissez directement les nombres en utilisant les touches numériques de la télécommande. Saisissez les lettres en sélectionnant une lettre à l'aide des touches fléchées, puis appuyez sur le bouton .
5. Une fois effectué, sélectionnez **Suivant** sur la droite de l'écran. L'appareil vérifie la connexion réseau, puis il se connecte au réseau.

#### | REMARQUE |

- ▶ Vous devriez pouvoir trouver la phrase de passe ou le code de sécurité sur l'un des écrans de configuration servant à la configuration du routeur ou du modem.

#### □ Sans fil (Général) - Manuel

Si vous disposez d'une adresse IP fixe ou si la procédure automatique est inopérante, vous devrez définir les valeurs de Paramètres réseau manuellement.

Après avoir suivi les Étapes 1 à 3 dans « Configuration de votre connexion réseau » en page 30.

1. Sélectionnez **Démarrer** sur l'écran Paramètres réseau, puis appuyez sur le bouton . L'appareil recherche puis affiche une liste des réseaux disponibles.
2. Sélectionnez le réseau souhaité ou l'option **Ajouter réseau**, et appuyez sur le bouton .
3. Sélectionnez **Suivant** et appuyez à nouveau sur le bouton .

# Paramètres

4. Si vous sélectionnez **Ajouter réseau**, saisissez le nom de votre routeur sans fil pour vous connecter. Saisissez directement les nombres en utilisant les touches numériques de la télécommande. Saisissez les lettres en sélectionnant une lettre à l'aide des touches ▲▼◀▶, puis appuyez sur le bouton . Sélectionnez **Suivant** et appuyez à nouveau sur le bouton . Vous pouvez sélectionner le type de sécurité, puis sélectionner **Suivant**, et appuyez à nouveau sur le bouton .
5. Sur l'écran Sécurité, entrez le code de sécurité ou la phrase de passe correspondant à votre réseau. Saisissez directement les nombres en utilisant les touches numériques de la télécommande. Saisissez les lettres en sélectionnant une lettre à l'aide des touches ▲▼◀▶, puis appuyez sur le bouton .
6. Une fois terminé, sélectionnez **Suivant**, sur la droite de l'écran, puis appuyez sur le bouton .
7. L'écran État du réseau apparaît. L'appareil tente de vérifier la connexion réseau et échoue.
8. Sélectionnez **Param. IP** sur la droite de l'écran, puis appuyez sur le bouton . L'écran Param. IP apparaît.
9. Sélectionnez le champ **Mode IP**, puis réglez-le sur **Manuel**.
10. Utilisez le pavé numérique de la télécommande pour saisir les valeurs Réseau. Utilisez les touches ▲▼◀▶ de la télécommande pour vous déplacer d'un champ d'entrée à l'autre.

## REMARQUE |

- ▶ Vous pouvez obtenir ces valeurs auprès de votre fournisseur d'accès Internet. Vous pouvez également visualiser ces valeurs sur la plupart des ordinateurs Windows. Pour les instructions, reportez-vous à « Obtenir les valeurs des paramètres réseau » en page 30.
11. Une fois terminé, mettez **OK** en surbrillance et appuyez sur le bouton . L'écran État du réseau apparaît. L'appareil vérifie la connexion réseau, puis il se connecte au réseau. Une fois terminé, mettez **OK** en surbrillance et appuyez sur le bouton .

## □ WPS(PBC)

L'une des méthodes la plus facile pour configurer la connexion au réseau sans fil consiste à utiliser la fonction WPS(PBC). Si votre routeur sans fil dispose d'un bouton WPS(PBC), respectez les étapes suivantes :

Après avoir suivi les Étapes 1 à 3 dans « Configuration de votre connexion réseau » en page 30.

1. Sélectionnez **Démarrer** sur l'écran Paramètres réseau puis appuyez sur le bouton .



2. Sélectionnez **WPS(PBC)** et appuyez sur le bouton .
3. Appuyez sur le bouton **WPS(PBC)** situé sur votre routeur dans les deux minutes qui suivent. L'appareil obtient automatiquement toutes les valeurs des paramètres réseau nécessaires et se connecte au réseau. L'écran État du réseau apparaît. L'appareil se connecte au réseau une fois que la connexion réseau a été confirmée.

## Wi-Fi Direct

La fonction Wi-Fi Direct vous permet de connecter les périphériques par Wi-Fi Direct à l'appareil et entre eux en utilisant un réseau point à point, sans utiliser un routeur sans fil.

1. Allumez le périphérique Wi-Fi direct et activez la fonction Wi-Fi Direct.
2. Sur l'écran Accueil, sélectionnez **Paramètres**, puis appuyez sur le bouton .
3. Sélectionnez **Réseau** et appuyez sur le bouton .
4. Sélectionnez **Wi-Fi Direct** puis appuyez sur le bouton .

Les périphériques Wi-Fi Direct que vous pouvez connecter s'affichent.

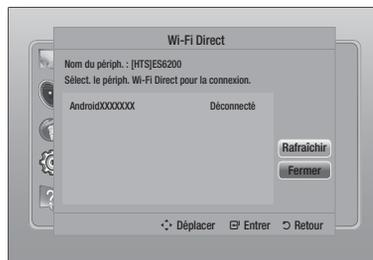

## | 32 Français

- Vous avez trois manières de procéder à la connexion Wi-Fi.
  - Via le périphérique Wi-Fi.
  - Via l'appareil en utilisant l'option PBC.
  - Via l'appareil en utilisant un code PIN.

Chacune d'elles est indiquée ci-dessous.

#### Via le périphérique Wi-Fi

- Sur le périphérique Wi-Fi, suivez la procédure sur le périphérique pour la connexion à un autre périphérique Wi-Fi Direct. Concernant les instructions, reportez-vous au manuel d'utilisation du périphérique.
- Lorsque vous aurez terminé la procédure, vous devriez voir une fenêtre contextuelle sur l'écran de votre téléviseur indiquant qu'un périphérique qui prend en charge Wi-Fi Direct demande à se connecter. Sélectionnez **OK**, puis appuyez sur le bouton  pour accepter.
- La fenêtre contextuelle de connexion s'affiche, suivie de la fenêtre contextuelle Connecté. Lorsqu'elle se ferme, vous devez voir le périphérique listé sur l'écran Wi-Fi Direct en tant que connecté.

#### Via l'appareil en utilisant l'option PBC

- Sélectionnez le périphérique Wi-Fi Direct que vous voulez connecter à cet appareil puis appuyez sur le bouton . La fenêtre contextuelle PBC/PIN s'affiche.
- Sélectionnez **PBC** et appuyez sur le bouton . La fenêtre contextuelle PBC s'affiche.
- Appuyez sur le bouton **PBC** du périphérique Wi-Fi Direct dans les 2 minutes.
- La fenêtre contextuelle de connexion s'affiche, suivie de la fenêtre contextuelle Connecté. Lorsqu'elle se ferme, vous devez voir le périphérique listé sur l'écran Wi-Fi Direct en tant que connecté.

#### Via l'appareil en utilisant un code PIN

- Sélectionnez le périphérique Wi-Fi Direct que vous voulez connecter à cet appareil puis appuyez sur le bouton . La fenêtre contextuelle PBC/PIN s'affiche.
- Sélectionnez **PIN** et appuyez sur le bouton . La fenêtre contextuelle PIN s'affiche.
- Notez le code PIN de la fenêtre contextuelle, puis saisissez-le dans le champ approprié du périphérique Wi-Fi Direct que vous voulez connecter.
- La fenêtre contextuelle de connexion s'affiche, suivie de la fenêtre contextuelle Connecté. Lorsqu'elle se ferme, vous devez voir le périphérique listé sur l'écran Wi-Fi Direct en tant que connecté.

#### | REMARQUE |

- La connexion au réseau câblée ou sans fil sera déconnectée lorsque vous utilisez la fonction Wi-Fi Direct.

#### Soft AP

La fonction Soft AP vous permet de connecter d'autres périphériques Wi-Fi à votre réseau via l'appareil et leur permet un accès à Internet.

Elle nécessite qu'un code de sécurité soit créé, vous devez le saisir dans les autres périphériques Wi-Fi lorsque vous les connectez à l'appareil.

- Sur l'écran Accueil, sélectionnez **Paramètres**, puis appuyez sur le bouton .
- Sélectionnez **Réseau** et appuyez sur le bouton .
- Sélectionnez **Soft AP** puis appuyez sur le bouton .
- Sélectionnez **Activé** ou **Arrêt** puis appuyez sur le bouton .

#### < Pour régler la clé de sécurité Point d'accès logiciel >

- Sur l'écran Point d'accès logiciel, sélectionnez **Code de sécurité**, puis appuyez sur le bouton . L'écran Code de sécurité apparaît.
- Sur l'écran Code de sécurité, saisissez le code de sécurité. Saisissez directement les nombres en utilisant les touches numériques de la télécommande. Saisissez les lettres en sélectionnant une lettre à l'aide des touches    , puis appuyez sur le bouton .
- Une fois terminé, utilisez les touches     pour accéder au bouton **TERMINÉ** de l'écran, puis appuyez sur le bouton .

Lorsque vous connectez un périphérique Wi-Fi via la procédure de connexion sur le périphérique, vous devez saisir le code de sécurité que vous avez créé ici dans le champ approprié.

#### Paramètres AllShare

L'écran Réglages du partage liste vos périphériques AllShare connectés à votre réseau et leur adresse IP. Dans cet écran, vous pouvez autoriser un périphérique à accéder à l'appareil, en interdire l'accès ou le supprimer de la liste AllShare.

- Sur l'écran Accueil, sélectionnez **Paramètres**, puis appuyez sur le bouton .
- Sélectionnez **Réseau** et appuyez sur le bouton .

# Paramètres

3. Sélectionnez **Paramètres AllShare** puis appuyez sur le bouton .
4. Sélectionnez un périphérique et appuyez sur le bouton . La fenêtre contextuelle Réglages du partage s'affiche.
5. Sélectionnez **Autoriser, Refuser** ou **Supprimer** dans la liste, puis appuyez sur le bouton .

L'écran Réglages du partage affiche uniquement les périphériques dont vous avez établi les connexions réseau aux périphériques AllShare. Pour de plus amples informations concernant les périphériques en réseau AllShare, reportez-vous aux pages 36 et 37.

## Mise à niveau du logiciel

Le menu Mise à niveau du logiciel vous permet de mettre le logiciel de l'appareil à niveau pour en améliorer la performance et obtenir des services supplémentaires.

- Évitez d'éteindre et de rallumer le produit manuellement durant le processus de mise à jour.

1. Sur l'écran Accueil, sélectionnez **Paramètres**, puis appuyez sur le bouton .
2. Sélectionnez **Assistance** puis appuyez sur le bouton .
3. Sélectionnez **Mise à jour du logiciel**, puis appuyez sur le bouton .
4. Sélectionnez l'une des méthodes suivantes :
  - **En ligne**
  - **USB**
  - **Via disque**
  - **Par téléch.**
  - **Mise à niveau en mode veille**
5. Appuyez sur le bouton . Les instructions concernant chaque méthode commencent ci-dessous.

### | REMARQUE |

- ▶ La mise à niveau est terminée lorsque l'appareil s'éteint et s'allume ensuite par lui-même.
- ▶ Samsung Electronics n'accepte aucune responsabilité légale concernant un dysfonctionnement de l'appareil provoqué par une connexion Internet instable ou une négligence de la part de l'utilisateur durant la mise à jour du logiciel.
- ▶ Si vous souhaitez annuler la mise à niveau en cours de téléchargement, appuyez sur le bouton .

## | 34 Français

## En ligne

Votre appareil doit être connecté à Internet pour exploiter la fonction En ligne.

1. Sélectionnez **En ligne** puis appuyez sur le bouton . Le message Connexion au serveur en cours apparaît.
2. Si un téléchargement est disponible, l'écran contextuel du téléchargement s'affichera avec une barre de progression et le téléchargement démarrera.
3. Lorsque le téléchargement est terminé, la fenêtre Demande de mise à niveau apparaît, proposant trois choix : **MàJ maintenant**, **Mettre à jour ultér.**, ou **Ne pas mettre à jour**.
4. Si vous sélectionnez **MàJ maintenant**, l'appareil procédera à la mise à niveau du logiciel, puis s'éteindra et se rallumera automatiquement.
5. Si vous n'effectuez pas de sélection au bout d'une minute ou sélectionnez **Mettre à jour ultér.**, le nouveau logiciel mis à jour sera stocké sur l'appareil. Vous pouvez mettre à niveau le logiciel par la suite en utilisant la fonction **Par téléch.**.
6. Si vous sélectionnez **Ne pas mettre à jour**, la mise à niveau sera annulée par l'appareil.

## USB

1. Connectez-vous sur [www.samsung.com](http://www.samsung.com).
2. Cliquez sur **SUPPORT** en haut à droite de la page.
3. Saisissez le numéro de modèle de l'appareil dans le champ de recherche, puis cliquez sur **Find Product**.
4. Cliquez sur **Get downloads** au centre de la page sous l'en-tête Téléchargements.
5. Cliquez sur **Firmware** au centre de la page.
6. Cliquez sur l'icône **ZIP** dans la colonne Fichier sur le côté droit de la page.
7. Cliquez sur **OK** dans la fenêtre contextuelle qui s'affiche pour télécharger et enregistrer le micrologiciel sur votre ordinateur.
8. Dézippez le dossier compressé sur l'ordinateur. Vous devriez avoir un seul dossier dézippé portant le même nom que le fichier compressé.
9. Copiez le dossier sur une clé USB à mémoire flash.
10. Vérifiez qu'aucun disque n'est inséré dans l'appareil, puis insérez la clé USB à mémoire flash dans le port USB de l'appareil.

11. Dans le menu de l'appareil, accédez à **Paramètres > Assistance > Mise à jour du logiciel**.
12. Sélectionnez **USB**.

#### | REMARQUE |

- ▶ Aucun disque ne doit être inséré dans l'appareil lors de la mise à niveau du logiciel via la prise USB Hôte.
- ▶ Une fois la mise à jour du logiciel terminée, consultez les détails du logiciel dans le menu **Mise à jour du logiciel**.
- ▶ N'éteignez pas l'appareil lorsque la Mise à jour du logiciel est en cours d'exécution. Ceci peut provoquer le dysfonctionnement de l'appareil.
- ▶ Les mises à jour logicielles à l'aide de la prise USB hôte doivent être effectuées uniquement à l'aide d'une mémoire flash USB.

#### Via disque

1. Connectez-vous sur [www.samsung.com](http://www.samsung.com).
2. Cliquez sur **SUPPORT** en haut à droite de la page.
3. Saisissez le numéro de modèle de l'appareil dans le champ de recherche, puis cliquez sur **Find Product**.
4. Cliquez sur **Get downloads** au centre de la page sous l'en-tête Téléchargements.
5. Cliquez sur **Firmware** au centre de la page.
6. Cliquez sur l'icône **ZIP** dans la colonne Fichier sur le côté droit de la page.
7. Cliquez sur **OK** dans la fenêtre contextuelle qui s'affiche pour télécharger et enregistrer le micrologiciel sur votre ordinateur.
8. Dézippez le dossier compressé sur l'ordinateur. Vous devez avoir un fichier .RUF unique.
9. Gravez le fichier RUF sur un disque, de préférence un CD inscriptible ou un DVD inscriptible.
10. Finalisez le disque avant de le retirer de votre ordinateur.
11. Insérez le disque dans l'appareil.
12. Dans le menu de l'appareil, accédez à **Paramètres > Assistance > Mise à jour du logiciel**.
13. Sélectionnez **Via disque**.

#### | REMARQUE |

- ▶ Lorsque la mise à niveau du système est terminée, vérifiez les détails du logiciel dans le menu **Mise à jour du logiciel**.
- ▶ N'éteignez pas l'appareil lorsque la Mise à jour du logiciel est en cours d'exécution. Ceci peut provoquer le dysfonctionnement de l'appareil.

#### Par téléch.

L'option Par téléchargement vous permet de mettre à niveau en utilisant un fichier que l'appareil a téléchargé auparavant mais vous aviez décidé de ne pas l'installer immédiatement.

1. Lorsque le logiciel de mise à niveau a été téléchargé, le numéro de version du logiciel s'affiche à droite de l'option Par téléch..
2. Sélectionnez **Par téléch.**, puis appuyez sur le bouton .
3. L'appareil affiche un message vous demandant si vous souhaitez procéder à la mise à niveau. Sélectionnez **Oui**. L'appareil démarre la mise à niveau.
4. Une fois la mise à niveau terminée, l'appareil s'éteint automatiquement puis se rallume.

#### | REMARQUE |

- ▶ Lorsque la mise à niveau du système est terminée, vérifiez les détails du logiciel dans le menu **Mise à jour du logiciel**.
- ▶ N'éteignez pas l'appareil lorsque la Mise à jour du logiciel est en cours d'exécution. Ceci peut provoquer le dysfonctionnement de l'appareil.

#### Mise à niveau en mode veille

Vous pouvez régler la fonction Mise à niveau en mode Veille de sorte que l'appareil télécharge de nouveaux logiciels de mise à niveau lorsqu'il est en mode Veille.

En mode Veille, l'appareil est éteint mais sa connexion à Internet reste activée. Ceci permet à l'appareil de télécharger automatiquement des logiciels de mise à niveau lorsque l'appareil n'est pas utilisé.

1. Appuyez sur les touches **▲▼** pour sélectionner **Mise à niveau en mode veille** puis appuyez sur le bouton .
2. Sélectionnez **Activé** ou **Arrêt**.  
Si vous sélectionnez **Activé**, l'appareil procédera automatiquement au téléchargement du nouveau logiciel de mise à niveau lorsqu'il sera en mode Veille et hors tension. Avant de télécharger le nouveau logiciel de mise à niveau, l'appareil vous demandera si vous souhaitez l'installer à la mise sous tension de l'appareil.

#### | REMARQUE |

- ▶ Pour utiliser la fonction Mise à niveau en mode Veille, l'appareil doit être connecté à l'Internet.
- ▶ Si cette fonction n'apparaît pas, vous pouvez mettre le logiciel à jour sur la version la plus récente et l'utiliser.

# Media Play

Votre lecteur Blu-ray peut lire le contenu de disque et de mémoire USB ainsi que le contenu situé sur votre ordinateur, téléphone mobile compatible DLNA ou NAS utilisant la fonction AllShare Play. Pour de plus amples informations sur la fonction AllShare Play, reportez-vous à la page 39.

## Écran AllShare Play

Pour accéder à l'écran AllShare Play, sélectionnez l'icône AllShare Play sur l'écran principal, puis appuyez sur le bouton .

## Utilisation de l'écran AllShare Play



Lorsque l'écran AllShare Play s'affiche, il affiche Ma List et une liste des types de contenu - Vidéos, Photos et Musique – sur le côté gauche. Sur la droite, il affiche le contenu de Ma List par défaut : Une liste des éléments récemment lus ou visionnés, une liste des éléments que vous avez nouvellement visionnés ou écoutés et la plus récente liste de lecture. Si vous n'avez jamais lu ou visionné d'éléments ou créé une liste de lecture, cette zone est vide.

### □ Eléments de lecture Ma List

Pour lire les éléments affichés de Ma List, vous devez avoir la source des éléments connectés à ou insérés dans l'appareil. Par exemple, si les photos récemment vues de Ma liste proviennent d'un disque DVD, ce disque doit être dans l'appareil pour les visionner.

Pour lire ou visionner les éléments de Ma liste, effectuez l'une des actions ci-dessous :

- Utilisez les touches ◀▶ pour sélectionner l'élément que vous voulez visionner ou lire, puis appuyez sur le bouton . Pour visionner ou lire un autre élément, appuyez sur la touche RETURN (↵) puis répétez le processus décrit dans la première phrase.

## 36 Français

- Utilisez les touches ◀▶ pour sélectionner un élément, appuyez sur la touche **TOOLS** pour afficher le menu Outils sélectionnez **Lecture** puis appuyez sur le bouton . Pour visionner ou lire un autre élément, appuyez sur **RETURN** (↵) puis répétez le processus décrit dans la première phrase.

### □ Lecture du contenu Vidéo, Photo ou Musique

1. Assurez-vous que la source du contenu que vous voulez lire ou visionner est connectée à ou insérée dans l'appareil.
2. Utilisez les touches ▲▼ pour sélectionner **Vidéos**, **Photos**, ou **Musique**, puis appuyez sur le bouton . La sélection de la première source sur la droite est mise en surbrillance.
3. Utilisez les touches ▲▼ pour sélectionner la source du contenu puis appuyez sur le bouton .

### | REMARQUE |

- ▶ les sources affichées pour chaque type de contenu peuvent différer.
4. Pour contrôler la lecture des Vidéos, Photos ou Musiques, reportez-vous à :
    - Contrôle de la lecture Vidéo à la page 41.
    - Contrôle de la lecture de Musique à la page 43.
    - Lecture des contenus de photo et Utilisation du menu Outils lorsqu'un fichier est en surbrillance en pages 44 à 47.

### | REMARQUE |

- ▶ Selon comment et quand vous liez une source de contenu à l'appareil et du type de contenu, l'appareil peut afficher différentes séries d'écrans pour démarrer la lecture. Pour des méthodes alternatives de lecture, reportez-vous à :
  - Lecture des fichiers sur un périphérique de stockage USB ou sur l'iPod/iPhone à la page 37.
  - Lecture de disques Vidéo du commerce à la page 38.
  - Lecture de disques Audio du commerce à la page 38.
  - Lecture d'un disque avec un contenu enregistré par l'utilisateur à la page 39.

## Lecture des fichiers sur un périphérique de stockage USB ou sur l'iPod/iPhone

Vous pouvez lire les fichiers multimédia situés sur un périphérique USB connecté.

1. L'appareil étant hors tension, connectez-lui un périphérique de stockage USB ou un iPod/iPhone.
2. Mettez l'appareil sous tension. Lorsque l'écran principal s'affiche, sélectionnez **AllShare Play** > **Vidéos**, **Photos** ou **Musique** > **Périph. connecté**, puis appuyez sur le bouton .



OU

- 1<sup>-1</sup>. Avec l'appareil sous tension, connectez un périphérique de stockage USB ou un iPod/iPhone.
- 2<sup>-1</sup>. Lorsque l'écran ci-dessous s'affiche, utilisez les touches ▲▼ pour sélectionner le genre de contenu que vous voulez visionner ou lire puis appuyez sur le bouton .



| REMARQUE |

- ▶ Même si l'appareil affiche tous les dossiers disponibles, il affiche uniquement les fichiers du type de contenu que vous avez sélectionné à l'étape 2 ou 2<sup>-1</sup>. Par exemple si vous avez sélectionné Musique, vous ne pourrez voir que les fichiers musicaux. Vous pouvez changer cette sélection en utilisant AllShare Play.

3. Le genre de contenu que vous avez sélectionné sur le périphérique connecté s'affiche. En fonction de la manière dont les contenus sont disposés, vous verrez soit les dossiers, les fichiers individuels ou les deux.
4. En utilisant les touches ▲▼◀▶ de votre télécommande, sélectionnez les contenus désirés. Pour ouvrir un dossier, sélectionnez-le, puis appuyez sur le bouton . Pour lire un fichier, sélectionnez-le, puis appuyez sur le bouton .
5. Appuyez sur **RETURN** (↩) pour quitter un dossier ou revenir à l'écran principal.

| REMARQUE |

- ▶ Pour éviter un endommagement possible de la mémoire USB, vous devez retirer le périphérique de stockage USB en toute sécurité à l'aide de la fonction « **Retirer péri. USB** ». Appuyez sur le bouton **HOME** pour accéder au menu Accueil, sélectionnez le bouton **JAUNE (C)**, puis appuyez sur le bouton .
- ▶ Si vous insérez un disque en cours d'exécution d'un contenu sur le périphérique de stockage USB, le mode de l'appareil passe automatiquement à « BD/DVD ou CD ».
- ▶ Le menu **Photos**, **Vidéos** ne prend en charge ni iPads ni iPhones.
- ▶ Seul l'écran de lecture apparaît sur le téléviseur. Affichez d'autres écrans iPod sur le lecteur iPod.

## Modèles d'iPod/iPhone pouvant être utilisés avec cet appareil

iPod touch 3ème/2ème/1ère génération  
 iPod classique / iPod avec vidéo  
 iPod avec molette cliquable  
 iPod nano 5ème/4ème/3ème/2ème génération  
 iPhone 4S / iPhone 4  
 iPhone 3GS / iPhone 3G / iPhone

## L'écran Fonction

Sur l'écran Fonction, vous pouvez sélectionner la source d'entrée audio et/ou vidéo à visionner ou écouter.

### | REMARQUE |

- ▶ Vous pouvez aussi changer les sources en appuyant sur la touche Fonction située en haut à droite de la télécommande.

Pour accéder à l'écran Fonction, sélectionnez l'icône d'entrée sur l'écran principal puis appuyez sur le bouton .

## Options de l'écran Fonction

Pour sélectionner, mettez une option en surbrillance à l'aide des touches ▲▼ puis appuyez sur le bouton .

<b>Numérique</b>	Sélectionnez cette option pour écouter la source audio numérique connectée à Entrée audio numérique.
<b>AUX</b>	Sélectionnez cette option pour écouter la source audio analogique connectée à Entrée Audio.
<b>Remote iPod</b>	Choisissez cette option pour écouter de la musique depuis votre iPod lorsqu'il est branché sur le port USB.
<b>Tuner</b>	Sélectionnez cette option pour écouter la radio FM.

## Lecture des disques vidéo du commerce

1. Insérez un disque vidéo commercial, pré-enregistré dans le chargeur avec l'étiquette du disque orientée vers l'avant. Ensuite, fermez le chargeur du disque. La lecture commence automatiquement.  
Si la lecture ne  pas automatiquement, appuyez sur la touche Début de votre télécommande ou sélectionnez l'option AllShare Play, puis appuyez sur le bouton . Reportez-vous à « Lecture du contenu Vidéo, Photo ou Musique » en page 36.

## Lecture des disques audio du commerce

1. Placez un disque audio commercial, pré-enregistré dans le chargeur avec l'étiquette du disque orientée vers le haut. L'écran Musique Lecture AllShare s'affiche listant les pistes de lecture. La lecture démarre automatiquement à la première piste.



2. Pour lire une piste particulière, utilisez les touches ▲▼ de la télécommande pour sélectionner la piste, puis appuyez sur le bouton .

### □ Commandes de l'écran Musique

	Mise en pause d'une piste.
	Lecture d'une piste.
	Répétition d'une piste ou de toutes les pistes.
	Lecture des pistes dans un ordre aléatoire.
	Affichage de l'égaliseur.
	Ajustement manuel de l'égaliseur. (Uniquement lorsque le mode Égaliseur est activé)

### | REMARQUE |

- ▶ Les commandes de l'écran Musique sont accessibles uniquement lorsqu'une piste est en lecture.
- ▶ Toutes les commandes ne s'affichent pas simultanément.
- ▶ Pour de plus amples informations concernant la lecture de musique, reportez-vous à « Contrôle de la lecture de Musique » en page 43.

## Lecture d'un disque dont le contenu est enregistré par l'utilisateur

Vous pouvez lire les fichiers multimédia que vous avez enregistrés sur des disques DVD ou CD.

1. Placez un disque enregistré par vous dans le chargeur et veillez à ce que l'étiquette du disque soit orientée vers le haut. Ensuite, fermez le chargeur du disque. La fenêtre contextuelle du périphérique connecté s'affiche.
2. Utilisez les touches ▲▼ pour sélectionner le type de contenu que vous voulez visionner ou lire - Vidéos, Photos ou Musique - puis appuyez sur le bouton .

### REMARQUE |

- ▶ Même si l'appareil affiche les dossiers pour tous les types de contenus, il affiche uniquement les fichiers du type de contenu que vous avez sélectionné à l'Étape 2. Par exemple, si vous avez sélectionné Musique, vous ne pourrez voir que les fichiers musicaux. Vous pouvez changer cette sélection en utilisant AllShare Play.
3. Utilisez les touches ▲▼◀▶ pour sélectionnez le dossier contenant le type de contenu que vous avez sélectionné à l'Étape 2, puis appuyez sur le bouton .
  4. Si vous sélectionnez **Musique**, l'écran Musique Lecture AllShare s'affiche listant les fichiers musicaux du disque. Utilisez les touches ▲▼ pour sélectionner le fichier que vous voulez lire, puis appuyez sur le bouton .
  5. Si vous sélectionnez **Photos**, l'écran Photos Lecture AllShare s'affiche listant les fichiers de photos du disque. Utilisez les touches ▲▼◀▶ pour sélectionner le fichier que vous voulez visualiser, puis appuyez sur le bouton .
  6. Si vous sélectionnez **Vidéos**, l'écran Vidéos Lecture AllShare s'affiche listant les fichiers vidéo du disque. Utilisez les touches ▲▼◀▶ pour sélectionner le fichier que vous voulez regarder, puis appuyez sur le bouton .

### REMARQUE |

- ▶ Pour les dossiers Musique et Vidéo, vous pouvez également appuyer sur la touche **TOOLS** de votre télécommande puis sélectionner Lire dossier pour lire ou visualiser automatiquement tous les fichiers du dossier. Sélectionnez d'abord le dossier avant d'appuyer sur la touche **TOOLS**.
- ▶ Pour de plus amples informations concernant la lecture de musique, reportez-vous à « Contrôle de la lecture de Musique » en page 43.

- ▶ Pour de plus amples informations concernant la lecture des contenus photo, reportez-vous à Lecture des contenus photo et Utilisation du menu Outils lorsqu'un fichier est en surbrillance en pages 44 à 47.
- ▶ Pour de plus amples informations concernant la lecture de contenus vidéo, reportez-vous à Contrôle de la lecture Vidéo en page 41.

## Utilisation de la fonction Réseau AllShare

AllShare vous permet de lire des vidéos, regarder des photos ou écouter de la musique situées sur votre ordinateur ou un périphérique compatible DLNA via l'appareil en utilisant une connexion à un réseau sans fil.

### Pour télécharger le logiciel AllShare

Pour utiliser AllShare avec votre ordinateur ou un périphérique DLNA, vous devez installer le logiciel AllShare sur votre ordinateur. Vous pouvez télécharger le logiciel pour ordinateur et obtenir des instructions détaillées sur l'utilisation de la fonction AllShare depuis le site Web Samsung.com.

1. Allez sur [www.samsung.com](http://www.samsung.com).
2. Cliquez sur Assistance en haut de la page.
3. Sur la page Assistance, saisissez le numéro de modèle de votre appareil dans le champ Numéro de modèle.
4. Sur la page qui s'affiche, cliquez sur Obtenir les téléchargements sur le côté gauche sous Téléchargements. Le Centre de téléchargement s'affiche.
5. Sur la page Centre de téléchargement, cliquez sur l'onglet Logiciel.
6. Sur l'onglet logiciel, cliquez sur l'icône Fichier du côté droit de la ligne AllShare.
7. Dans la fenêtre contextuelle qui s'affiche, cliquez sur Enregistrer fichier.
8. Cherchez le fichier d'installation AllShare sur votre disque et double-cliquez sur ce fichier.
9. Dans la fenêtre contextuelle qui s'affiche, cliquez sur Exécuter puis suivez les directives qui s'affichent sur votre écran.

Téléchargez le manuel d'installation/instruction AllShare à partir du même onglet Logiciel en cliquant sur le symbole du fichier PDF correspondant dans la colonne Fichier sur la droite. Le fichier, au format PDF, sera téléchargé et ouvert. Vous pouvez lire et/ou enregistrer le fichier.

# Media Play

## Lecture du contenu situé sur votre ordinateur ou un périphérique DLNA via l'appareil

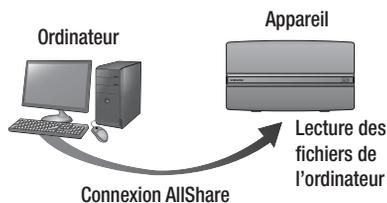

1. Connectez l'appareil, votre ordinateur, et/ou votre téléphone mobile compatible DLNA au même réseau sans fil.
2. Suivez les directives du manuel d'installation/instruction du logiciel AllShare pour installer les périphériques et les fichiers à lire ou à visualiser.
3. Sélectionnez **AllShare Play** dans l'écran d'accueil de l'appareil et appuyez sur le bouton . L'écran **AllShare Play** apparaît.
4. Sélectionnez le périphérique compatible DLNA connecté ou votre ordinateur, puis appuyez sur le bouton . Un écran listant les fichiers disponibles s'affiche.
5. Sélectionnez le fichier que vous voulez lire ou visualiser, puis appuyez sur le bouton .

## Commander la lecture du contenu de votre ordinateur avec votre Smartphone

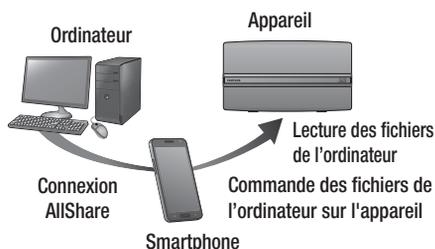

(Disponible uniquement avec les téléphones Samsung qui prennent en charge la fonctionnalité AllShare)

1. Connectez l'appareil, votre ordinateur et votre téléphone mobile compatible DLNA au même réseau sans fil.
2. Suivez les directives du manuel d'installation/instruction du logiciel AllShare pour installer les périphériques et les fichiers à lire ou à visualiser.
3. Sur votre ordinateur, en utilisant le logiciel AllShare, confirmez la connexion de votre téléphone.
4. Sur le téléphone, sélectionnez le fichier que vous voulez visualiser ou lire, puis sélectionnez l'appareil Blu-ray en tant que périphérique de lecture.
5. Sur le téléphone, démarrez la lecture.

## Contrôle de la lecture Vidéo

Vous pouvez contrôler la lecture des fichiers vidéo situés dans les disques Blu-ray, DVD et CD et sur les périphériques de stockage USB. En fonction du disque, certaines fonctions décrites dans ce manuel peuvent ne pas être disponibles.

### Touches de la télécommande servant à la lecture vidéo

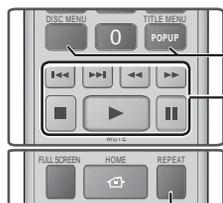

#### ■ Utilisation du menu du disque, du menu des titres, du menu contextuel et de la liste des titres

<b>DISC MENU</b>	Au cours de la lecture, appuyez sur cette touche pour afficher le menu Disque.
<b>TITLE MENU</b>	Au cours de la lecture, appuyez sur cette touche pour afficher le menu Titre. <ul style="list-style-type: none"> <li>• Si le disque possède une liste de lecture, appuyez sur le bouton <b>VERT (B)</b> pour y accéder.</li> </ul>
<b>POPUP MENU</b>	Au cours de la lecture, appuyez sur cette touche pour afficher le menu Pop-up (Contextuel).
<b>DISC MENU ou TITLE MENU</b>	Au cours de la lecture, appuyez sur cette touche pour afficher la liste des titres.

#### ■ Répétition de la lecture

<b>Répétition d'un titre ou d'un chapitre</b>	<ol style="list-style-type: none"> <li>1. Durant la lecture, appuyez sur la touche <b>REPEAT</b> de la télécommande.</li> <li>2. Appuyez sur les touches <b>▲▼</b> pour sélectionner <b>Chapitre, Tous</b> ou <b>Titre</b>, puis appuyez sur le bouton <b>☑</b>.</li> </ol> <p><b>REMARQUE</b></p> <ul style="list-style-type: none"> <li>▶ L'écran peut ne pas afficher immédiatement le chapitre ou le titre. Continuez à appuyer sur les touches <b>▲▼</b> jusqu'à ce que votre choix soit à l'intérieur du champ bleu.</li> </ul> <ol style="list-style-type: none"> <li>3. Pour reprendre la lecture normale, appuyez une nouvelle fois sur la touche <b>REPEAT</b>, puis sur les touches <b>▲▼</b> pour sélectionner <b>Arrêt</b>, puis appuyez sur le bouton <b>☑</b>.</li> </ol>
	<ol style="list-style-type: none"> <li>1. Durant la lecture, appuyez sur la touche <b>REPEAT</b> de la télécommande.</li> <li>2. Appuyez sur les touches <b>▲▼</b> pour sélectionner <b>Répétition A-B</b>.</li> </ol> <p><b>REMARQUE</b></p> <ul style="list-style-type: none"> <li>▶ L'écran peut ne pas afficher immédiatement Répéter A-B. Continuez à appuyer sur les touches <b>▲▼</b> jusqu'à ce que Répéter A-B soit à l'intérieur du champ bleu.</li> </ul> <ol style="list-style-type: none"> <li>3. Appuyez sur le bouton <b>☑</b> à l'emplacement sur lequel vous souhaitez démarrer la répétition (A).</li> <li>4. Appuyez sur le bouton <b>☑</b> à l'emplacement sur lequel vous souhaitez arrêter la répétition (B).</li> <li>5. Pour reprendre le cours normal de la lecture, appuyez à nouveau sur le bouton <b>REPEAT</b>.</li> <li>6. Appuyez sur le bouton <b>☑</b>.</li> </ol> <p><b>REMARQUE</b></p> <ul style="list-style-type: none"> <li>▶ Vous devez régler le point (B) dans les 5 secondes de la durée de lecture après le point (A).</li> </ul>
<b>Répétition d'une section</b>	<ol style="list-style-type: none"> <li>1. Durant la lecture, appuyez sur la touche <b>REPEAT</b> de la télécommande.</li> <li>2. Appuyez sur les touches <b>▲▼</b> pour sélectionner <b>Répétition A-B</b>.</li> </ol> <p><b>REMARQUE</b></p> <ul style="list-style-type: none"> <li>▶ L'écran peut ne pas afficher immédiatement Répéter A-B. Continuez à appuyer sur les touches <b>▲▼</b> jusqu'à ce que Répéter A-B soit à l'intérieur du champ bleu.</li> </ul> <ol style="list-style-type: none"> <li>3. Appuyez sur le bouton <b>☑</b> à l'emplacement sur lequel vous souhaitez démarrer la répétition (A).</li> <li>4. Appuyez sur le bouton <b>☑</b> à l'emplacement sur lequel vous souhaitez arrêter la répétition (B).</li> <li>5. Pour reprendre le cours normal de la lecture, appuyez à nouveau sur le bouton <b>REPEAT</b>.</li> <li>6. Appuyez sur le bouton <b>☑</b>.</li> </ol> <p><b>REMARQUE</b></p> <ul style="list-style-type: none"> <li>▶ Vous devez régler le point (B) dans les 5 secondes de la durée de lecture après le point (A).</li> </ul>

#### ■ Touches liées à la lecture

L'appareil ne lit pas de données audio en mode Recherche, Lecture au ralenti ou Lecture pas à pas.

	Permet de démarrer la lecture.
	Permet d'arrêter la lecture.
	Permet d'interrompre la lecture.
<b>Lecture rapide</b>	Pendant la lecture, appuyez sur le bouton  ou . Chaque fois que vous appuyez sur le bouton  ou  la vitesse de lecture change.
<b>Lecture au ralenti</b>	En mode Pause, appuyez sur le bouton . Chaque fois que vous appuyez sur le bouton , la vitesse de lecture change.
<b>Lecture pas à pas</b>	En mode Pause, appuyez sur le bouton . Chaque fois que vous appuyez sur le bouton , une nouvelle image apparaît.
<b>Saut de lecture</b>	Pendant la lecture, appuyez sur le bouton  ou . Chaque fois que vous appuyez sur le bouton  ou , le disque se déplace sur le chapitre ou le fichier précédent ou suivant.

## Utilisation du menu OUTILS

Durant la lecture, appuyez sur le bouton **TOOLS**.

<b>Recherche titre Recher. temps</b>	Sélectionnez cette option pour accéder au titre désiré si le disque comporte plusieurs titres, à une scène désirée ou, à l'aide de Time Search (Rech. temps), à un point spécifique dans un film ou une vidéo. Avec l'option Rech. temps, vous désignez un point spécifique en saisissant une coordonnée de temps au format 00:00:00 (heures, minutes, secondes) à l'aide de la télécommande.
<b>Mode Répétition</b>	Sélectionnez cette option pour répéter un titre, un chapitre spécifique (uniquement pour les disques BD/DVD) ou la section repérée. Fonctionne de la même façon que la touche <b>REPEAT</b> . Reportez-vous à la page 41.
<b>Plein écran</b>	Sélectionnez cette option pour régler la taille plein écran désirée. Vous pouvez sélectionner Original, Mode1 (plus grand) et Mode2 (le plus grand).
<b>Mode Image</b>	<p>Sélectionnez cette option pour régler le mode image.</p> <ul style="list-style-type: none"> <li>- <b>Dynamique</b> : Choisissez ce réglage pour accentuer la Netteté de l'image.</li> <li>- <b>Standard</b> : Choisissez ce réglage pour la plupart des applications d'affichage.</li> <li>- <b>Cinéma</b> : Ceci est le réglage le mieux adapté au visionnage de films.</li> <li>- <b>Utilisateur</b> : Ce réglage vous permet de régler respectivement la fonction de netteté et de réduction de bruit.</li> </ul> <p>  REMARQUE  </p> <ul style="list-style-type: none"> <li>▶ Lorsque vous sélectionnez Utilisateur, l'écran Paramètres utilisateur s'affiche. Sélectionnez une option, appuyez sur , utilisez les touches ◀▶ pour effectuer un ajustement, puis appuyez sur . Appuyez sur la touche <b>RETURN</b> () pour revenir au menu <b>OUTILS</b>.</li> <li>▶ Ce menu n'apparaît pas lors de l'utilisation de la fonction BD Wise.</li> </ul>
<b>Mode égaliseur</b>	Sélectionnez cette option pour utiliser l'égaliseur.
<b>Paramètres Egaliseur</b>	<p>Sélectionnez cette option pour régler l'égaliseur.</p> <p>  REMARQUE  </p> <ul style="list-style-type: none"> <li>▶ Ne s'affiche que lorsque le mode Egaliseur est activé.</li> </ul>

## Menu qui s'affiche uniquement lors de la lecture d'un disque BD/DVD

<b>Lire depuis le début</b>	Sélectionnez cette option pour visionner le film depuis le début.
<b>Rech. chapitre</b>	Sélectionnez cette option pour accéder à un chapitre que vous désirez regarder.
<b>Audio</b>	<p>Sélectionnez cette option pour régler la langue de bande son souhaitée.</p> <ul style="list-style-type: none"> <li>- Vous pouvez également activer cette fonction en appuyant sur le bouton <b>AUDIO</b> de la télécommande.</li> </ul>
<b>Sous-titres</b>	<p>Sélectionnez cette option pour régler la langue des sous-titres souhaitée.</p> <ul style="list-style-type: none"> <li>- Vous pouvez également activer cette fonction en appuyant sur le bouton <b>SUBTITLE</b> de la télécommande.</li> </ul>
<b>Angle</b>	<p>Utilisé pour regarder une scène sous un autre angle.</p> <p>L'option Angle affiche le nombre d'angles disponibles (1/1, 1/2, 1/3, etc.).</p>
<b>BONUSVIEW Vidéo / BONUSVIEW Audio</b>	Sélectionnez cette option pour régler l'option bonusview désirée.

## Menu qui s'affiche uniquement lors de la lecture d'un fichier

<b>Liste des vidéos</b>	Permet d'accéder à l'écran de la liste des vidéos
<b>Rech. scène</b>	Permet de rechercher le fichier vidéo en fonction de la scène.
<b>Information</b>	Permet de vérifier les informations liées au fichier vidéo.

### | REMARQUE |

- ▶ Le menu Outils peut varier en fonction du disque ou du périphérique de stockage. Toutes les options peuvent ne pas être affichées.

## Contrôle de la lecture de Musique

Vous pouvez contrôler la lecture du contenu musical situé sur un DVD, CD ou un périphérique de stockage USB.

### Touches de la télécommande servant à l'écoute de musique

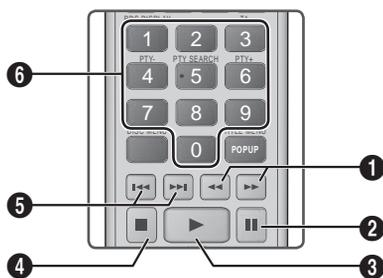

1	<b>Lecture rapide (CD audio (CD-DA) uniquement)</b> Pendant la lecture, appuyez sur le bouton ◀ ou ▶. Chaque fois que vous appuyez sur le bouton ◀ ou ▶, la vitesse de lecture change.
2	Touche ⏸ : Mise en pause d'une piste.
3	Touche ▶ : permet de lire la plage sélectionnée.
4	Touche ■ : Permet d'arrêter la lecture d'une piste.
5	<b>Saut</b> : Pendant la lecture, appuyez sur le bouton ◀ ou ▶ pour accéder à la musique précédente ou suivante de la liste.
6	Touches <b>NUMÉRIQUES</b> : Durant l'exécution de la liste d'écoute, appuyez sur le numéro de piste souhaitée. La piste sélectionnée est alors reproduite.

### Répétition des pistes d'un CD Audio

Vous pouvez régler l'appareil pour répéter les pistes d'un CD audio (CD-DA/MP3).

- Pendant la lecture, utilisez la touche ▶ pour sélectionner ◀ dans le coin à droite en bas de l'écran, puis appuyez sur le bouton ◻.
- Utilisez les touches ▲▼ pour sélectionner le mode de répétition que vous souhaitez - **Arrêt**, **1 musique**, ou **Tous** - puis appuyez sur le bouton ◻.

### Lecture aléatoire des pistes d'un CD Audio

Vous pouvez régler l'appareil pour lire les pistes d'un CD audio (CD-DA/MP3) de façon aléatoire.

- Pendant la lecture, utilisez la touche ▶ pour sélectionner ✕ dans le coin à droite en bas de l'écran, puis appuyez sur le bouton ◻.
- Utilisez les touches ▲▼ pour activer ou désactiver (**Activé** ou **Arrêt**) le **Mode aléatoire** et appuyez sur le bouton ◻.

### Création d'une liste de lecture



- Lorsque l'écran Lecture est affiché, appuyez sur la touche **TOOLS**. Le menu Outils s'affiche.
- Appuyez sur les touches ▲▼ pour sélectionner **Lire sélection**, puis sur le bouton ◻. L'écran de sélection de lecture s'affiche.
- Utilisez les touches ▲▼ pour sélectionner une piste, puis appuyez sur le bouton ◻. Une coche s'affiche à la gauche de la piste.
- Répétez l'étape 3 pour sélectionner et cocher des pistes supplémentaires.
- Pour retirer une piste de la liste, accéder à la piste et appuyez à nouveau sur le bouton ◻. La coche de la piste est retirée.
- Une fois terminé, appuyez sur la touche ▶ pour sélectionner **Lecture**, puis appuyez sur le bouton ◻. L'écran de lecture de la musique s'affiche en listant uniquement les pistes que vous avez cochées. Les pistes sélectionnées sont alors lues automatiquement.

#### REMARQUE |

- Vous pouvez créer une liste de lecture comportant jusqu'à 99 pistes extraites de différents CD audio (CD-DA).
- Si vous avez créé une liste de lecture, la sélection de lecture est remplacée par Modifier la liste de lecture sur le menu Outils.
- Sur l'écran de sélection de lecture, vous pouvez aussi choisir **Sélect. tout**, **Désélectionner tout**, et **Annuler**.

# Media Play

- Utilisez **Sélect. tout** pour sélectionner toutes les pistes. Ceci annule vos sélections de piste individuelles. Lorsque vous appuyez sur la touche **RETURN (↵)** de votre télécommande ou que vous sélectionnez **LECTURE** puis appuyez sur le bouton **[OK]**, toutes les pistes s'affichent sur l'écran de lecture de musique et l'appareil commence à lire toutes les pistes à partir de la piste 001.
- Utilisez l'option **Désélectionner tout** pour désélectionner toutes les pistes à la fois. Puis, sélectionnez les pistes individuelles ou utilisez **Sélect. tout** pour sélectionner toutes les pistes et appuyez sur la touche **RETURN (↵)** de votre télécommande ou sélectionnez **LECTURE** et appuyez sur le bouton **[OK]**. Si vous n'utilisez pas **Sélect. tout** et ne sélectionnez pas des pistes individuelles, la liste de lecture ne change pas.
- **Annuler** annule tout changement effectués sur l'écran de la sélection de lecture. Lorsque vous revenez à l'écran de la liste de lecture, elle sera inchangée.

## Extraction

Vous pouvez extraire de la musique d'un CD ou d'un périphérique USB inséré dans la prise USB.

1. Insérez un périphérique USB dans la prise USB située à l'arrière de l'appareil, puis appuyez sur le bouton **RETURN (↵)** de votre télécommande.
2. Insérez dans l'appareil le disque que vous souhaitez extraire.
3. Lorsque l'écran Lecture est affiché, appuyez sur **TOOLS**. Le menu Outils s'affiche.
4. Utilisez les touches **▲▼** pour sélectionner **Extract.**, puis appuyez sur le bouton **[OK]**. L'écran Extraire s'affiche.
5. Utilisez les touches **▲▼** pour sélectionner une piste, puis appuyez sur le bouton **[OK]**. Une coche s'affiche à la gauche de la piste.
6. Répétez l'étape 5 pour sélectionner et cocher des pistes supplémentaires.
7. Pour retirer une piste de la liste, accéder à la piste et appuyez à nouveau sur le bouton **[OK]**. La coche de la piste est retirée.
8. Une fois terminé, appuyez sur la touche **▶** pour sélectionner **Extract.**, puis appuyez sur le bouton **[OK]**. La fenêtre contextuelle Extraire s'affiche.
9. Appuyez sur la touche **[OK]** pour lancer le processus d'extraction. La fenêtre contextuelle Barre de défilement de l'extraction apparaît.
10. Lorsque l'extraction est terminée, le message « **Extraction terminée.** » apparaît. Appuyez sur le bouton **[OK]**.
11. Appuyez sur la touche **RETURN (↵)** pour revenir à l'écran de la liste de lecture.

## REMARQUE |

- ▶ Lorsque l'extraction est terminée, un dossier appelé MP est créé dans le périphérique USB.

## Visionnage des photos

Vous pouvez visionner les photos contenues dans un DVD, une mémoire USB, un périphérique mobile ou un ordinateur.

## Utilisation du menu Outils

Durant la lecture, appuyez sur le bouton **TOOLS**.

<b>Liste des photos</b>	Sélectionnez cette option pour accéder à la liste des photos du support actuel.
<b>Lancer le diaporama</b>	Sélectionnez cette option pour démarrer le diaporama.
<b>Vit. diaporama</b>	Sélectionnez cette option pour régler la vitesse du diaporama.
<b>Effet du diaporama</b>	Sélectionnez cette option pour régler les effets spéciaux du diaporama.
<b>Musique de fond activ.</b>	Sélectionnez cette option pour écouter de la musique tout en visionnant un diaporama.
<b>Paramètres de musique de fond</b>	Sélectionnez cette option pour définir le réglage de la musique de fond.
<b>Mode Image</b>	Sélectionnez cette option pour régler les paramètres des images. <ul style="list-style-type: none"><li>- <b>Dynamique</b> : Cette option permet d'accroître la netteté.</li><li>- <b>Standard</b> : Choisissez cette option pour la plupart des applications de visualisation.</li><li>- <b>Cinéma</b> : Ceci est le réglage le mieux adapté au visionnage de films.</li><li>- <b>Utilisateur</b> : Ce réglage vous permet de régler respectivement la fonction de netteté et de réduction de bruit.</li></ul>
	<b>REMARQUE  </b> <ul style="list-style-type: none"><li>▶ Ce menu n'apparaît pas lors de l'utilisation de la fonction BD Wise.</li></ul>
<b>Zoom</b>	Sélectionnez cette option pour agrandir l'image actuellement sélectionnée. (Agrandissement jusqu'à 4 fois la taille réelle)
<b>Pivoter</b>	Sélectionnez cette option pour faire tourner l'image. (Ceci entraînera la rotation de l'image dans le sens des aiguilles d'une montre ou dans le sens inverse.)
<b>Information</b>	Permet d'afficher les informations concernant l'image.

**REMARQUE**

- ▶ Le menu Outils peut varier en fonction du disque ou du périphérique de stockage. Toutes les options peuvent ne pas être affichées.
- ▶ Pour activer la fonction de musique de fond, le fichier photo et le fichier musical doivent être contenus sur le même support de stockage. Cependant, la qualité sonore peut être affectée par le débit binaire du fichier MP3, la taille de la photo et la méthode d'encodage utilisée.
- ▶ Vous ne pouvez pas agrandir les sous-titres ou les graphiques PG (Accord parental) pour les afficher en mode plein écran.

### Utilisation du menu Outils lorsqu'un fichier est en surbrillance

Lorsqu'un fichier est en surbrillance, appuyez sur la touche **TOOLS**.

<b>Afficher</b>	Sélectionnez cette option pour accéder au tri des options : Artist, Genre, Monthly, Latest Date, etc. (Artiste, Genre, Mensuel, Date + récente, etc.). Le tri des options qui s'affichent dépend du type de stockage et du support.
<b>Aperçu dossier</b>	S'affiche sur l'écran de la fonction Vue. Sélectionnez cette option pour afficher les dossiers contenus sur le périphérique de stockage.
<b>Titre</b>	S'affiche sur l'écran de la fonction Vue. Sélectionnez cette option pour trier par titre tous les fichiers photo ou vidéo du périphérique de stockage.
<b>Artiste</b>	S'affiche sur l'écran de la fonction Vue. Sélectionnez l'option Artist pour trier par artiste puis afficher toutes les pistes de musique du périphérique de stockage.
<b>Album</b>	S'affiche sur l'écran de la fonction Vue. Sélectionnez l'option Album pour trier par album puis afficher toutes les pistes de musique du périphérique de stockage.
<b>Genre</b>	S'affiche sur l'écran de la fonction Vue. Sélectionnez l'option Genre pour trier par genre puis afficher toutes les pistes de musique du périphérique de stockage.
<b>Date + récente</b>	S'affiche sur l'écran de la fonction Vue. Sélectionnez cette option pour trier de la date la plus récente à la plus ancienne les fichiers photo ou vidéo d'un périphérique de stockage.

<b>Date + ancienne</b>	S'affiche sur l'écran de la fonction Vue. Sélectionnez cette option pour trier de la date la plus ancienne à la plus récente les fichiers photo ou vidéo d'un périphérique de stockage.
<b>Mensuel</b>	S'affiche sur l'écran de la fonction Vue. Sélectionnez cette option pour trier par mois de création tous les fichiers photos ou vidéo du périphérique de stockage.
<b>Lire sélection</b>	<p>L'option Lire sélection vous permet de sélectionner un fichier musical, vidéo et photo à lire.</p> <p>Elle fonctionne essentiellement de la même façon pour tous les supports. L'exemple ci-dessous concerne les photos.</p> <ol style="list-style-type: none"> <li>1. Sur l'écran Affichage vignette, mettez une photo en surbrillance et appuyez sur la touche <b>TOOLS</b> de la télécommande.</li> <li>2. Dans le menu Outils sélectionnez <b>Lire sélection</b>, puis appuyez sur le bouton .</li> <li>3. Sur l'écran de sélection, utilisez les touches <b>▲▼◀▶</b> pour sélectionner une photo que vous souhaitez visualiser, puis appuyez sur le bouton . Une coche s'affiche à la gauche de l'image.</li> <li>4. Répétez l'Étape 3 pour chaque photo que vous souhaitez visualiser.</li> <li>5. Pour désélectionner une photo, mettez-la en surbrillance, puis appuyez sur le bouton .</li> <li>6. Une fois terminé, utilisez les touches <b>◀▶</b> pour sélectionner Lire, puis appuyez sur le bouton . Un diaporama contenant les photos que vous avez sélectionnées démarre.</li> <li>7. Pour interrompre le diaporama, appuyez une fois sur le bouton . Pour redémarrer le diaporama, appuyez sur le bouton  à nouveau.</li> <li>8. Pour arrêter le diaporama, appuyez sur la touche <b>RETURN</b> (↵).</li> </ol> <p><b>REMARQUE</b></p> <ul style="list-style-type: none"> <li>▶ Lorsque le diaporama commence, vous pouvez le contrôler en appuyant sur la touche <b>TOOLS</b> et en affichant le menu Diaporama. Reportez-vous à « Utilisation du menu Outils » en page 44.</li> </ul>

# Media Play

<p><b>Envoyer</b></p>	<p>Sélectionnez l'option Envoyer pour télétransmettre des fichiers à Picasa, Facebook, Cloud Storage, N Drive ou Family Story.</p> <p>Pour utiliser Envoyer, vous devez ouvrir un compte avec le site en ligne, puis vous connecter en utilisant la fonction Se connecter.</p> <ol style="list-style-type: none"> <li>1. Utilisez les touches ▲▼◀▶ pour sélectionner un fichier, puis appuyez sur le bouton .</li> <li>2. Répétez pour chaque piste ou fichier que vous voulez télétransmettre.</li> </ol> <p>  REMARQUE  </p> <p>► Vous pouvez aussi accéder à <b>Sélectionner tout</b> sur la droite, puis appuyez sur le bouton  pour sélectionner toutes les pistes ou tous les fichiers.</p> <ol style="list-style-type: none"> <li>3. Sélectionnez <b>Envoyer</b> sur le côté droit, puis appuyez sur le bouton .</li> <li>4. Utilisez les touches ▲▼ pour sélectionner le site en ligne auquel vous souhaitez télétransmettre les fichiers ou les pistes, puis appuyez sur le bouton .</li> </ol>		<ul style="list-style-type: none"> <li>• Sélectionnez <b>Créer nouveau</b>, puis appuyez sur le bouton . Sur la fenêtre contextuelle du clavier qui s'affiche, créez un nom pour la nouvelle liste de lecture. Saisissez les numéros à l'aide des chiffres de la télécommande. Saisissez les lettres à l'aide des touches ▲▼◀▶ pour déplacer le curseur et appuyez sur le bouton . Une fois terminé, accédez à <b>TERMINÉ</b> au bas de l'écran et appuyez sur le bouton .</li> </ul>
		<p><b>Supprimer (liste lecture)</b></p>	<p>En fonction de l'écran que vous regardez, sélectionnez Supprimer pour effacer un fichier d'un support effaçable (tel qu'un périphérique USB) ou pour supprimer une liste de lecture.</p>
<p><b>Connex/ Déconnex</b></p>	<p>La fonction Connexion/Déconnexion vous permet de vous connecter au compte Samsung en ligne.</p>	<p><b>Modif liste lec</b></p>	<p>Sélectionnez Modif liste lec pour retirer des fichiers ou des pistes d'une liste de lecture existante. Le périphérique de stockage contenant la liste de lecture doit être inséré dans ou connecté à l'appareil.</p> <ol style="list-style-type: none"> <li>1. Utilisez les touches ▲▼◀▶ pour sélectionner un fichier, puis appuyez sur le bouton .</li> <li>2. Répétez pour chaque piste ou fichier que vous voulez retirer.</li> </ol> <p>  REMARQUE  </p> <p>► Vous pouvez aussi accéder à <b>Sélect. tout</b> sur la droite, puis appuyez sur le bouton  pour sélectionner toutes les pistes ou tous les fichiers.</p> <ol style="list-style-type: none"> <li>3. Sélectionnez <b>Retirer</b> sur le côté droit, puis appuyez sur le bouton .</li> </ol>
<p><b>Aj. Liste lect.</b></p>	<p>Sélectionnez cette option pour créer une liste de lecture ou ajouter des fichiers ou des pistes à la liste de lecture.</p> <ol style="list-style-type: none"> <li>1. Sélectionnez <b>Aj. Liste lect.</b>, puis appuyez sur le bouton .</li> <li>2. Utilisez les touches ▲▼◀▶ pour mettre une piste ou un fichier en surbrillance, puis appuyez sur le bouton .</li> <li>3. Répétez cette action pour chaque piste ou fichier que vous souhaitez ajouter.</li> <li>4. Sélectionnez <b>Ajouter</b> sur la droite, puis appuyez sur le bouton .</li> <li>5. Sur l'écran qui s'affiche, effectuez l'une des actions suivantes :             <ul style="list-style-type: none"> <li>• Sélectionnez la Liste de lecture à laquelle vous souhaitez ajouter les pistes ou les fichiers et appuyez sur le bouton .</li> </ul> </li> </ol>	<p><b>Lire groupe</b></p>	<p>Lorsque vous avez trié par artiste, genre, album, titre, date + récente, date + ancienne ou mensuel, sélectionnez un groupe qui est le résultat de ce tri (par exemple, toutes les images prises au mois d'août), et sélectionnez Play Current Group (Lire groupe) pour lire ou visionner les fichiers uniquement de ce groupe.</p>
		<p><b>Liste de lecture</b></p>	<p>Sélectionnez cette option pour accéder à la section de la liste de lecture de l'écran principal AllShare.</p>

<b>Encodage</b>	Encodage – qui change par langue ou par zone géographique – modifie la façon dont l'appareil trie, classe et présente les fichiers ou les pistes, affiche les dates, etc. Sélectionnez l'option Encodage pour changer l'encodage pour correspondre à votre langue ou votre zone géographique.
<b>Information</b>	Fichier support de l'affichage des informations et relatives au contenu.

#### REMARQUE |

- ▶ Le menu Outils peut varier en fonction du disque ou du périphérique de stockage. Toutes les options peuvent ne pas être affichées.

## Ecouter la radio

### Utilisation des touches de la télécommande

1. Appuyez sur la touche **FUNCTION** pour sélectionner **FM**.
2. Syntonisez la station désirée.
  - Syntonisation préréglée 1 : Appuyez sur la touche **PRESET** pour sélectionner **PRESET** puis appuyez sur la touche **TUNING/CH** ( $\wedge \vee$ ) pour sélectionner la station préréglée.
    - Avant de syntoniser des stations préréglées, vous devez ajouter les stations préréglées à la mémoire de l'appareil.
  - Syntonisation manuelle : Appuyez sur la touche **MANUAL** pour sélectionner **MANUAL** puis appuyez sur la touche **TUNING/CH** ( $\wedge \vee$ ) pour syntoniser une fréquence inférieure ou supérieure.
  - Syntonisation automatique : Appuyez sur la touche **MANUAL** puis appuyez et maintenez la touche **TUNING/CH** ( $\wedge \vee$ ) pour rechercher la fréquence automatiquement.

### Réglage Mono/Stéréo

Appuyez sur la touche **MO/ST**.

- À chaque appui sur la touche, le son commute entre **STEREO** et **MONO**.
- Dans une région où la réception est faible, sélectionnez **MONO** pour une diffusion claire et sans interférence.

### Préréglage des stations

Exemple : Préréglage de FM 89.10 dans la mémoire.

1. Appuyez sur la touche **FUNCTION** pour sélectionner **FM**.
2. Appuyez sur la touche **TUNING/CH** ( $\wedge \vee$ ) pour sélectionner <89.10>.
3. Appuyez sur la touche **TUNER MEMORY**.
  - **NUMBER** clignote sur l'écran.
4. Appuyez à nouveau sur la touche **TUNER MEMORY**.
  - Appuyez sur la touche **TUNER MEMORY** avant que **NUMBER** disparaisse lui-même de l'écran.
  - Après avoir appuyé sur la touche **TUNER MEMORY**, **NUMBER** disparaît de l'écran et la station est stockée en mémoire.
5. Pour préréglage une autre station, répétez les étapes 2 à 4.
  - Pour syntoniser sur une station préréglée, appuyez sur la touche **TUNING/CH** ( $\wedge \vee$ ).

### A propos de la radiodiffusion RDS

#### Utilisez la fonction RDS (Radio Data System = Système de radiocommunication de données) pour recevoir des stations FM.

Grâce à la fonction RDS, des stations FM peuvent envoyer un signal supplémentaire avec leurs signaux de programmes réguliers.

Les stations envoient p. ex. leurs noms de station ainsi que des informations sur le type de programme diffusé (sport, musique, etc.).

Lorsque vous réglez une station FM qui fournit le service RDS, le témoin RDS s'affiche sur l'écran.

#### Description de la fonction RDS

- **PTY** (Type de programme) : permet d'afficher le type de programme en cours de diffusion.
- **PS NAME** (Nom du service de programme) : permet d'indiquer le nom de la station de radiodiffusion. Il est composé de 8 caractères.
- **RT** (Texte de radio) : permet de décoder le texte diffusé par une station (s'il y en a). Il est composé de 64 caractères au maximum.

- CT (Heure) : permet de décoder l'heure réelle de la fréquence FM. Certaines stations peuvent ne pas transmettre les informations PTY, RT ou CT. Il n'est donc pas toujours possible de les afficher.
- TA (Annonce de trafic) : la mention « TA ON/OFF » (ANNONCE DE TRAFIC ACTIVÉE/DÉSACTIVÉE) montre l'état de progression de l'annonce de trafic.

## REMARQUE |

- ▶ La fonction RDS peut ne pas fonctionner correctement si la station réglée ne transmet pas correctement le signal RDS ou si le signal est faible.

## Pour afficher les signaux RDS

Vous pouvez visualiser les signaux RDS envoyés par la station sur l'écran.

Appuyez sur le bouton **RDS DISPLAY** lorsque vous écoutez une station FM.

- Chaque fois que vous appuyez sur ce bouton, l'affichage des informations suivantes est modifié comme suit : PS NAME → RT → CT → Fréquence

<b>PS</b> (Service de programme)	Lors de la recherche, <PS NAME> apparaît, puis les noms de stations s'affichent. <NO PS> apparaît si aucun signal n'est envoyé.
<b>RT</b> (Texte de radio)	Lors de la recherche, <RT> apparaît, puis les messages texte envoyés par la station s'affichent. <NO RT> apparaît si aucun signal n'est envoyé.
<b>Fréquence</b>	Fréquence de la station (sans service RDS)

## A propos des caractères affichés sur l'écran

Lorsque l'écran affiche des signaux PS ou RT, les caractères suivants sont utilisés.

- L'écran d'affichage ne peut pas faire la différence entre des lettres majuscules et minuscules et n'utilise que des majuscules.
- L'écran ne peut pas afficher des lettres accentuées. Par exemple, <A,> peut signifier des lettres <A's> accentuées comme <Ä, Å, Ä, Á, Â et Ã.>

## Indication PTY (Type de programme) et fonction PTY-SEARCH (RECHERCHER TYPE DE PROGRAMME)

L'un des avantages du service RDS consiste en la possibilité de localiser un type de programme particulier à partir des canaux pré-réglés en spécifiant les codes PTY.

## Pour rechercher un programme à l'aide des codes PTY

### □ Avant de démarrer !

- La fonction de recherche PTY ne peut être appliquée qu'aux stations pré-réglées.
- Pour arrêter la recherche à tout moment au cours du processus, appuyez sur le bouton **□** pendant que la recherche est en cours.
- Il y a une limite de temps pour réaliser les étapes suivantes. Si le réglage est annulé avant que vous ayez terminé, recommencez à nouveau par l'étape 1.
- Lorsque vous appuyez sur les boutons de la télécommande principale, assurez-vous d'avoir sélectionné la station FM à l'aide de cette télécommande principale.



1. Appuyez sur le bouton **PTY SEARCH** lorsque que vous écoutez une station FM.
2. Appuyez sur le bouton **PTY-** ou **PTY+** jusqu'à ce que le code PTY souhaité s'affiche sur l'écran.
  - L'écran affiche les codes PTY décrits à droite.
3. Appuyez à nouveau sur le bouton **PTY SEARCH** lorsque le code PTY sélectionné à l'étape précédente est toujours affiché sur l'écran.
  - L'unité centrale recherche les 15 stations FM pré-réglées, s'arrête lorsqu'elle trouve la station sélectionnée et règle cette station.

## Utilisation des touches de contrôle d'effets spéciaux de la télécommande

### Fonction EFFET SONORE



Vous permet de sélectionner un mode qui optimise le son.

1. Appuyez sur la touche **SOUND EFFECT**.
2. Appuyez sur les touches ▲▼ pour sélectionner le mode souhaité. **DSP** ou **Mode Son**.
3. Appuyez sur les touches ◀▶ pour sélectionner l'effet sonore souhaité.

#### □ DSP

**MP3 Enhancer** → **Power Bass** → **Arrêt**

- **MP3 Enhancer** : cette fonction permet d'optimiser votre expérience sonore (ex. : musique mp3) Vous pouvez effectuer une mise à l'échelle du son MP3 (24 kHz, 8 bits) vers un son de CD (44,1 kHz, 16 bits).
- **Power Bass** : cette fonction augmente le niveau du volume des basses et procure des effets de basse plus puissants.
- **Arrêt** : sélectionnez cette option pour une écoute normale.

#### □ Mode Son

**Virtual Sound** → **Musique** → **Actualités** → **Théâtre** → **Cinéma** → **Sports** → **Jeux** → **Arrêt**

### Son 3D



Vous pouvez profiter d'un son plus naturel et ambiophonique clair avec des tonalités enrichies par ajustement de la profondeur du son à l'aide des options de niveau.

**Arrêt** → **Elevé** → **Moyen** → **Faible**

| REMARQUE |

- ▶ Non disponible en mode **FM**.

### Lecture d'une vidéo 2D en mode 3D.



Vous pouvez profiter d'une vidéo ordinaire 2D en mode 3D.

| REMARQUE |

- ▶ Si vous accédez au menu Home (Accueil) ou au menu Smart Hub Home en mode 3D, il commutera automatiquement en 2D.

### vTuner



vTuner est la fonction d'écoute d'une radio. Si vous appuyez sur la touche vTuner, vous pouvez accéder à l'application vTuner.

Vous pouvez utiliser la fonction vTuner après le téléchargement de l'application vTuner depuis Samsung Apps.

# Services Réseau

Vous pouvez profiter de différents services réseau tels que Smart Hub ou BD-LIVE en connectant l'appareil au réseau.

Pour utiliser les services réseau, vous devez d'abord :

1. Connectez l'appareil au réseau.  
(Voir page 21)
2. Configurez les paramètres réseau.  
(Reportez-vous aux pages 30 à 33)

## Utilisation de Smart Hub

Smart Hub vous permet de télécharger des films, des vidéos et de la musique depuis l'Internet, et d'accéder à diverses applications gratuites ou payantes que vous pouvez ensuite visionner sur votre téléviseur. Ces applications incluent les actualités, les prévisions météorologiques, les cours de valeurs mobilières, les cartes, les photos et les jeux.

Concernant les instructions qui expliquent l'utilisation de Smart Hub, suivez ces étapes :

1. Allez sur [www.samsung.com](http://www.samsung.com).
2. Cliquez sur Assistance en haut de la page.
3. Sur la page Assistance, saisissez le numéro de modèle de votre appareil dans le champ Numéro de modèle.
4. Sur la page qui s'affiche, cliquez sur Obtenir les téléchargements sur le côté gauche sous Téléchargements. Le Centre de téléchargement s'affiche.
5. Sur la page Centre de téléchargement, cliquez sur l'onglet Manuels.
6. Sur l'onglet Manuels, cliquez sur l'icône de fichier à la droite de Manuel utilisateur de Smart Hub. Le manuel se télécharge.

### | REMARQUE |

- L'emplacement Web du manuel Smart Hub est susceptible de changer sans notification préalable.

## Smart Hub d'un coup d'œil

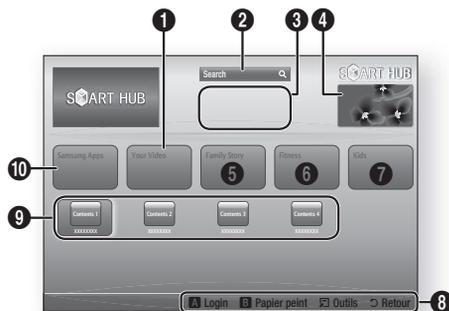

1	<b>Your Video</b> : Présente à votre intention des vidéos qui vous sont recommandées en fonction de vos goûts.
2	<b>Search</b> : Fournit une recherche intégrée de fournisseurs vidéos et de périphériques AllShare connectés.
3	<b>Recommandé</b> : Affiche les contenus recommandés gérés par Samsung.
4	<b>Informations commerciales</b> : Affiche le Guide Smart Hub, une présentation de l'appareil et des introductions aux nouvelles applications.
5	<b>Family Story</b> : Une façon aisée d'accéder au contenu familial. <ul style="list-style-type: none"><li>• Procure l'accès aux photos de famille, messages et événements à tout moment et partout.</li></ul>
6	<b>Fitness</b> : Passerelle pour le service unifié d'auto-prise en charge. <ul style="list-style-type: none"><li>• Présente des vidéos de fitness de partenaires au contenu divers avec retour d'informations sur les calories brûlées après chaque exercice.</li></ul>
7	<b>Kids</b> : Le service Enfants procure une voie aisée et sécurisée leur permettant de profiter de leur contenu favori. <ul style="list-style-type: none"><li>• Il procure une grande variété de contenus divertissants et sécurisés pour les enfants.</li></ul>
8	<b>Aide à la navigation</b> : Affiche les touches de la télécommande que vous pouvez utiliser pour naviguer dans Smart Hub. <ul style="list-style-type: none"><li>• <b>ROUGE (A)</b> : pour se connecter à Smart Hub.</li><li>• <b>VERT (B)</b> : pour afficher le fond d'écran.</li><li>• <b>Outils</b> : pour afficher la fenêtre des paramètres.</li><li>• <b>Retour</b> : pour revenir au menu précédent.</li></ul>

<b>9</b>	<b>Mes applications</b> : affiche votre galerie personnelle d'applications au sein de laquelle vous pouvez ajouter, modifier ou supprimer des éléments.
<b>10</b>	<b>Samsung Apps</b> : ouvrez Samsung Apps pour télécharger des services d'applications payants ou gratuits.

## Utilisation de Navigateur Web

Vous pouvez accéder à Internet en utilisant l'application Navigateur Web qui est installée par défaut sur l'écran Smart Hub.

1. Sélectionnez **Smart Hub** sur l'écran d'accueil et appuyez sur le bouton .
2. Sélectionnez l'application Navigateur Web dans Smart Hub et appuyez sur le bouton .

### REMARQUE

- ▶ Lorsque vous lancez Navigateur Web avec l'appareil connecté par HDMI à un téléviseur compatible BD Wise – et que BD Wise est activé – le navigateur est maximisé pour remplir l'écran et la résolution du téléviseur est automatiquement réglée à l'optimum.
- ▶ Navigateur Web n'est pas compatible avec les applications Java.
- ▶ Si vous tentez de télécharger un fichier, et que le fichier ne peut pas être enregistré, un message d'erreur s'affichera.
- ▶ La lecture des vidéos Flash n'est pas prise en charge.
- ▶ Le E-commerce, pour l'achat de produits en ligne, n'est pas pris en charge.
- ▶ ActiveX n'est pas pris en charge.

## Navigateur Web d'un coup d'œil



**Panneau de commande** : affiche les diverses fonctions de Navigateur Web.

-  : permet de passer à la page précédente.
-  : permet de passer à la dernière page avant de revenir en arrière.
-  : actualise la page actuelle pour la rafraîchir à l'écran.
-  : permet d'accéder à l'écran d'accueil de Navigateur Web.
-  : vous permet de zoomer plus ou moins de divers pourcentages sur l'écran.
-  : vous permet de repérer par un signet des pages spécifiques pour y accéder facilement.
-  : vous permet de visualiser l'historique des pages visitées par date, nom ou fréquence.
-  : vous permet de saisir manuellement l'adresse d'une page ou de la sélectionner à partir de la liste des pages visitées pour l'atteindre.
-  : vous permet de basculer facilement entre de multiples fenêtres ouvertes de Navigateur Web.
-  : vous permet de rechercher des informations en saisissant des mots.
-  : vous permet de partager le site actuel avec votre groupe familial en envoyant un message.
-  : vous permet de configurer tous les paramètres d'utilisation de Navigateur Web.

# Services Réseau

**Aide à la navigation** : Affiche les touches de la télécommande que vous pouvez utiliser pour naviguer dans Navigateur Web.

2

- **VERT (B)** : permet d'afficher le panneau de commande.
- **JAUNE (C)** : Recherche d'un lien.
- **Tools** : permet d'afficher la fenêtre Outils.
- **Exit** : permet de revenir au menu précédent.

## BD-LIVE™

Une fois que l'appareil est connecté au réseau, vous pouvez profiter de différents contenus de services liés aux films en utilisant des disques compatibles BD-LIVE.

1. Insérez une clé USB dans la prise USB située à l'arrière de l'appareil, puis contrôlez sa mémoire restante. Le périphérique de mémoire doit avoir au moins 1 Go d'espace libre pour satisfaire aux exigences des services BD-LIVE.
2. Sélectionnez **Paramètres** sur l'écran Accueil, puis appuyez sur le bouton .
3. Sélectionnez **Réseau** et appuyez sur le bouton .
4. Sélectionnez **Paramètres BD-Live**, puis appuyez sur le bouton .
5. Sélectionnez **Gestion données BD**, puis appuyez sur le bouton .
6. Sélectionnez **Sélection périph.**, puis appuyez sur le bouton .
7. Sélectionnez **USB**, puis appuyez sur le bouton .
8. Insérez un disque Blu-ray prenant en charge la technologie BD-LIVE.
9. Sélectionnez un élément dans la liste des contenus de service BD-LIVE fournis par le fabricant de disque.

### | REMARQUE |

- ▶ L'utilisation du service BD-LIVE ainsi que des contenus fournis peuvent varier selon le fabricant du disque.

## Informations complémentaires

## Remarque

Branchements	<b>SORTIE HDMI</b>
	<ul style="list-style-type: none"> <li>• Selon votre téléviseur, il est possible que certaines résolutions de sortie HDMI ne fonctionnent pas.</li> <li>• Vous devez disposer d'une connexion HDMI pour visionner les vidéos en 3D.</li> <li>• Un câble HDMI trop long peut provoquer du bruit à l'écran. Si tel est le cas, réglez <b>Couleur intense HDMI</b> sur <b>Arrêt</b> dans le menu.</li> </ul>
Paramètres	<b>Paramètres 3D</b>
	<ul style="list-style-type: none"> <li>• Sur certains disques 3D, pour arrêter un film en cours de lecture 3D, appuyez une seule fois sur le bouton . Le film s'arrête et l'option 3D est désactivée. Pour changer la sélection de l'option 3D lorsque vous regardez un film 3D, appuyez une fois sur le bouton . Le menu Blu-ray apparaît. Appuyez à nouveau sur le bouton , puis sélectionnez Paramètres 3D dans le menu Blu-ray.</li> <li>• Selon le contenu et le positionnement de l'image sur l'écran de votre téléviseur, vous pouvez visualiser apparaître des barres verticales noires à droite ou à gauche de l'écran ou sur les deux côtés à la fois.</li> </ul>
	<b>Format écran</b>
	<ul style="list-style-type: none"> <li>• Selon le type de disque utilisé, certains formats d'image peuvent être indisponibles.</li> <li>• Si vous sélectionnez un format d'image différent de celui de votre téléviseur, il est possible que l'image affichée soit déformée.</li> <li>• Si vous sélectionnez l'option <b>16:9 Original</b>, le téléviseur pourra afficher l'image dans un encadrement horizontal au format <b>4:3 Pillarbox</b> (bandes noires sur les côtés de l'image).</li> </ul>
	<b>BD Wise (produits Samsung uniquement)</b>
	<ul style="list-style-type: none"> <li>• Lorsque la fonction BD Wise est activée, le paramètre Résolution est automatiquement spécifié sur BD Wise et BD Wise apparaît dans le menu Résolution.</li> <li>• Si l'appareil est connecté à un appareil ne prenant pas en charge BD Wise, vous ne pourrez pas utiliser la fonction BD Wise.</li> <li>• Pour garantir le bon fonctionnement de BD Wise, réglez l'option BD Wise de l'appareil et du téléviseur sur <b>Activé</b>.</li> </ul>
	<b>Sortie numérique</b>
<ul style="list-style-type: none"> <li>• Assurez-vous de sélectionner la sortie numérique appropriée, sinon vous n'entendrez aucun son ou un son très fort.</li> <li>• Si le périphérique HDMI (récepteur AV, téléviseur) n'est pas compatible avec les formats compressés (Dolby digital, DTS), le signal audio sera émis en sortie au format PCM.</li> <li>• Les DVD n'ont pas habituellement de fonctionnalité audio BONUSVIEW ni d'effet sonore de navigation.</li> <li>• Certains disques Blu-ray ne sont pas dotés de fonctionnalité audio BONUSVIEW ni d'effet sonore de navigation.</li> <li>• La configuration de la sortie numérique n'affecte pas la sortie audio analogique (G/D) ou HDMI de votre téléviseur. Elle affecte les sorties audio optique et HDMI lorsque l'appareil est connecté à un récepteur AV.</li> <li>• Si vous lisez des pistes de son audio MPEG, le signal audio sera émis en sortie au format PCM indépendamment de vos sélections de sortie numérique (PCM ou Bitstream).</li> </ul>	
<b>Connexion Internet BD-Live</b>	
<ul style="list-style-type: none"> <li>• Il est possible que la connexion Internet soit limitée lorsque vous utilisez des contenus BD-LIVE.</li> </ul>	

<b>Paramètres</b>	<b>Anynet+ (HDMI-CEC)</b>
	<ul style="list-style-type: none"> <li>• Selon votre téléviseur, il est possible que certaines résolutions de sortie HDMI ne fonctionnent pas. Veuillez vous reporter au manuel d'utilisation de votre téléviseur.</li> <li>• Cette fonction sera indisponible si le câble HDMI ne prend pas en charge le format CEC.</li> <li>• Si votre téléviseur Samsung dispose d'un logo Anynet+, cela signifie qu'il est compatible Anynet+.</li> </ul>
	<b>Gestion données BD</b>
	<ul style="list-style-type: none"> <li>• En mode mémoire externe, la lecture du disque pourra s'arrêter si vous déconnectez le périphérique USB en cours d'exécution.</li> <li>• Seuls les périphériques USB formatés selon le système de fichiers FAT (label de volume DOS 8.3) sont pris en charge. Nous vous recommandons d'utiliser des périphériques USB prenant en charge le protocole USB 2.0 avec une vitesse de lecture/d'écriture supérieure ou égale à 4 Mo/s.</li> <li>• La fonction Resume Play (Reprise de la lecture) peut être inopérante après le formatage du périphérique de stockage.</li> <li>• La capacité totale de mémoire disponible pour l'option Gestion données Blu-ray peut varier selon les conditions.</li> </ul>
	<b>DivX® Vidéo à la demande</b>
	<ul style="list-style-type: none"> <li>• Pour plus d'informations concernant DivX(R) à la demande(VOD), veuillez visiter le site « <a href="http://vod.divx.com">http://vod.divx.com</a> ».</li> </ul>
	<b>Paramètre haut-parleur</b>
	<ul style="list-style-type: none"> <li>• Lorsque <b>Sélect. haut-parleur</b> est sélectionné pour <b>Haut-parleur TV</b>, le son est émis depuis les enceintes du téléviseur.</li> </ul>
	<b>Paramètre haut-parleur</b>
	<ul style="list-style-type: none"> <li>• Lorsque le son HDMI sort vers le haut-parleur du téléviseur, il subit automatiquement un mixage final en deux canaux.</li> </ul>
<b>Fonct. Retour Audio</b>	
<ul style="list-style-type: none"> <li>• Lorsque la fonction Anynet+ (HDMI-CEC) est désactivée, la fonction Audio Return Channel (Fonct. Retour Audio) est indisponible.</li> <li>• L'utilisation d'un câble HDMI non certifié pour ARC (Audio Return Channel (Fonct. Retour Audio)) peut provoquer un problème de compatibilité.</li> <li>• La fonction ARC est uniquement disponible si un téléviseur compatible ARC est connecté.</li> </ul>	
<b>Sortie numérique</b>	
<ul style="list-style-type: none"> <li>• La sortie numérique peut être activée lorsque <b>Sélect. haut-parleur</b> est sélectionné sur <b>Haut-parleur TV</b>.</li> </ul>	
<b>Lecture</b>	<b>Lecture des fichiers vidéo</b>
	<ul style="list-style-type: none"> <li>• La lecture des fichiers vidéo au débit binaire élevé, égal ou supérieur à 20 Mbps, exerce une forte charge sur les capacités du lecteur et risque, de ce fait, de s'interrompre en cours d'exécution.</li> </ul>
	<b>Sélection de la langue de la bande son</b>
<ul style="list-style-type: none"> <li>• L'indicateur ◀▶ ne s'affichera pas à l'écran si la section BONUSVIEW ne contient pas de réglages BONUSVIEW audio.</li> <li>• La disponibilité des langues proposées via la fonction de la langue de la bande son dépend des langues encodées sur le disque. Par conséquent, cette fonction ou certaines langues peuvent être indisponibles.</li> <li>• Certains disques Blu-ray vous autorisent à sélectionner la bande son anglaise PCM ou Dolby Digital.</li> </ul>	

Lecture	<b>Sélection de la langue des sous-titres</b> <ul style="list-style-type: none"> <li>En fonction du disque Blu-ray/DVD, vous pouvez changer la langue des sous-titres dans le Menu du disque. Appuyez sur la touche <b>MENU DU DISQUE</b>.</li> <li>Cette fonction dépend de la sélection des sous-titres encodés sur le disque et peut ne pas être disponible sur tous les disques Blu-ray/DVD.</li> <li>Les informations concernant la fonction principale ou le mode BONUSVIEW s'afficheront également si le disque Blu-ray dispose d'une section BONUSVIEW.</li> <li>Cette fonction modifie à la fois les sous-titres principaux et secondaires au même moment.</li> <li>Le nombre total de sous-titres principaux et secondaires s'affiche.</li> </ul>
	<b>Lecture de fichiers JPEG</b> <ul style="list-style-type: none"> <li>Vous ne pouvez pas agrandir les sous-titres ou les graphiques PG (Accord parental) pour les afficher en mode plein écran.</li> </ul>
AllShare Play	<b>Utilisation de la touche TOOLS (OUTILS) lors du visionnage d'images.</b> <ul style="list-style-type: none"> <li>Si le système est connecté à un téléviseur compatible BD Wise dont la fonction BD Wise est activée, le menu Paramètres des images ne s'affiche pas.</li> <li>La fonction Musique de fond ne fonctionne que si le fichier musical et le fichier photo sont situés sur le même support de stockage. Cependant, la qualité sonore peut être affectée par le débit binaire du fichier musical MP3, la taille des photos et la méthode d'encodage utilisée.</li> </ul>
	<b>Lecture de contenu à partir d'un périphérique de stockage USB</b> <ul style="list-style-type: none"> <li>Vous devez retirer le périphérique de stockage USB en toute sécurité (en exécutant la fonction « <b>Retirer péri. USB</b> ») pour éviter d'endommager la mémoire USB. Appuyez sur le bouton <b>HOME</b> pour accéder au menu Accueil, sélectionnez le bouton <b>JAUNE (C)</b>, puis appuyez sur la touche .</li> <li>Si vous insérez un disque en cours d'exécution d'un contenu sur le périphérique de stockage USB, le mode de fonction passe automatiquement à « BD/DVD ».</li> </ul>
	<b>Lire des fichiers musicaux</b> <ul style="list-style-type: none"> <li>Réglez le volume sur un niveau modéré avant de connecter votre iPod à l'appareil.</li> <li>Lorsque vous connectez un iPod alors que l'appareil est sous tension, celui-ci charge la batterie de votre iPod.</li> </ul>
iPod	<b>Modèles d'iPod/iPhone pouvant être utilisés avec cet appareil</b> <ul style="list-style-type: none"> <li>Le réglage du volume peut ne pas fonctionner normalement avec les modèles d'iPod et d'iPhone non listés en page 37. En cas de problèmes avec l'un des modèles listés ci-dessus, actualisez le logiciel de l'iPod/iPhone pour obtenir la version la plus récente.</li> <li>En fonction de la version logicielle de l'iPod, des problèmes de commande peuvent survenir. Il ne s'agit pas d'un dysfonctionnement du Home Cinema.</li> <li>En fonction de la version logicielle ou le type d'iPod, d'autres fonctionnements peuvent être différents. Installez le logiciel d'iPod le plus récent. (recommandé)</li> <li>La lecture du contenu des applications via l'appareil n'est pas garantie. Nous vous recommandons de lire le contenu téléchargé sur l'iPod.</li> <li>Si vous rencontrez des problèmes lors de l'utilisation de votre iPod, veuillez visiter le site Web <a href="http://www.apple.com/support/ipod">www.apple.com/support/ipod</a>.</li> </ul>

## Résolution selon le mode de sortie

### □ Lecture du disque Blu-ray/des e-contenus/des contenus numériques

Configuration \ Sortie	HDMI/connecté			HDMI/non connecté
	Mode HDMI		Mode VIDÉO	Mode VIDÉO
	Disque Blu-ray	E-content/Contenus numériques		
BD Wise	Résolution du disque Bluray	1080p@60F	576i/480i	-
Auto	Résolution optimale de l'entrée du téléviseur	Résolution optimale de l'entrée du téléviseur	576i/480i	-
1080p@60F	1080p@60F	1080p@60F	576i/480i	-
Trame vidéo : Auto (24Fs)	1080p@24F	1080p@24F	576i/480i	-
1080i	1080i	1080i	576i/480i	576i/480i
720p	720p	720p	576i/480i	576i/480i
576p/480p	576p/480p	576p/480p	576i/480i	576i/480i
576i/480i	-	-	-	576i/480i

### □ Lecture DVD

Configuration \ Sortie	HDMI/connecté		HDMI/non connecté
	Mode HDMI	Mode VIDÉO	Mode VIDÉO
BD Wise	576i/480i	576i/480i	-
Auto	Résolution optimale de l'entrée du téléviseur	576i/480i	-
1080p@60F	1080p@60F	576i/480i	-
1080i	1080i	576i/480i	576i/480i
720p	720p	576i/480i	576i/480i
576p/480p	576p/480p	576i/480i	576i/480i
576i/480i	-	-	576i/480i

## Sélections des sorties numériques

Configuration	PCM	Train de bits (non traités)	Train de bits (DTS Réencodé)	Train de bits (Dolby D. Réencodé)	
<b>Connexion</b>		<b>Récepteur AV prenant en charge l'interface HDMI</b>			
Flux de données audio sur disque Blu-ray	PCM	Jusqu'à PCM 7,1 ca	PCM	DTS réencodé	Dolby D. Réencodé *
	Dolby Digital	Jusqu'à PCM 7,1 ca	Dolby Digital	DTS réencodé	Dolby D. Réencodé *
	Dolby Digital Plus	Jusqu'à PCM 7,1 ca	Dolby Digital Plus	DTS réencodé	Dolby D. Réencodé *
	Dolby TrueHD	Jusqu'à PCM 7,1 ca	Dolby TrueHD	DTS réencodé	Dolby D. Réencodé *
	DTS	Jusqu'à PCM 6,1 ca	DTS	DTS réencodé	Dolby D. Réencodé *
	DTS-HD High Resolution Audio	Jusqu'à PCM 7,1 ca	DTS-HD High Resolution Audio	DTS réencodé	Dolby D. Réencodé *
	DTS-HD Master Audio	Jusqu'à PCM 7,1 ca	DTS-HD Master Audio	DTS réencodé	Dolby D. Réencodé *
Flux de données audio sur DVD	PCM	PCM 2 ca	PCM 2 ca	PCM 2 ca	PCM 2 ca
	Dolby Digital	Jusqu'à PCM 5,1 ca	Dolby Digital	Dolby Digital	Dolby Digital
	DTS	Jusqu'à PCM 6,1 ca	DTS	DTS	DTS
Résolution pour disque Blu-ray	Any	Décode la principale fonction audio et le flux de données audio BONUSVIEW en données PCM et ajoute des effets sonores de navigation.	Émet uniquement le flux de données audio de la fonction principale, de sorte que votre récepteur AV puisse décoder les trains de bits audio. Vous n'entendrez pas de données audio BONUSVIEW ni d'effets sonores de navigation.	Décode la principale fonction audio et le flux de données audio BONUSVIEW en données PCM et ajoute des effets sonores de navigation, puis réencode les données audio PCM en trains de bits DTS.	Décode la principale fonction audio et le flux de données audio BONUSVIEW en données PCM et ajoute des effets sonores de navigation, puis réencode les données audio PCM en trains de bits Dolby Digital ou PCM.

\* Si le flux de données source est 2 ca ou mono, le réglage « Re-encoded Dolby D » (Dolby D. réencodé) ne sera pas appliqué. La sortie sera PCM 2 ca.

Les disques Blu-ray peuvent contenir trois types de flux de données audio :

- Principale fonction audio : Bande son de la fonction principale.
- Fonctionnalité audio BONUSVIEW : Bande son supplémentaire, comportant, par exemple, le commentaire du réalisateur ou de l'acteur.
- Effets sonores de navigation : Lorsque vous choisissez une navigation via un quelconque menu, les effets sonores de navigation peuvent retentir. Les effets sonores de navigation sont différents sur chaque disque Blu-ray.

## Dépannage

Reportez-vous au tableau ci-dessous lorsque cet appareil ne fonctionne pas correctement. Si le problème que vous rencontrez n'est pas répertorié ci-dessous ou si les consignes ne vous sont d'aucune aide, éteignez l'appareil, débranchez le cordon d'alimentation et contactez le revendeur agréé le plus proche ou un centre de dépannage Samsung Electronics.

Problème	Vérification/Solution
<b>Le disque ne peut pas être éjecté.</b>	<ul style="list-style-type: none"> <li>Le cordon d'alimentation est-il branché correctement sur la prise secteur ?</li> <li>Coupez l'alimentation électrique, puis rallumez-la.</li> </ul>
<b>Échec de connexion de l'iPod.</b>	<ul style="list-style-type: none"> <li>Contrôlez l'état du connecteur iPod.</li> <li>Veillez à mettre constamment à jour la version logicielle de votre iPod.</li> </ul>
<b>La lecture ne démarre pas.</b>	<ul style="list-style-type: none"> <li>Vérifiez le numéro de zone du disque Blu-ray/DVD. Les disques Blu-ray/DVD achetés à l'étranger peuvent ne pas être compatibles.</li> <li>Les CD-ROM et DVD-ROM ne peuvent pas être lus sur ce lecteur.</li> <li>Vérifiez que le niveau de classification est approprié.</li> </ul>
<b>La lecture ne démarre pas immédiatement lorsque le bouton Lecture/Pause est actionné.</b>	<ul style="list-style-type: none"> <li>Le disque est-il déformé ou rayé ?</li> <li>Nettoyez le disque.</li> </ul>
<b>Aucun son n'est produit.</b>	<ul style="list-style-type: none"> <li>Le système home cinéma n'émet aucun son pendant la lecture rapide, au ralenti, et en mode pas à pas.</li> <li>Les enceintes sont-elles correctement branchées ? La configuration des enceintes est-elle réglée correctement ?</li> <li>Le disque est-il sale ou endommagé ?</li> </ul>
<b>La télécommande ne fonctionne pas.</b>	<ul style="list-style-type: none"> <li>Faites-vous fonctionner la télécommande dans sa plage opérationnelle et dans l'angle correct par rapport au capteur ?</li> <li>Les piles sont-elles déchargées ?</li> <li>Avez-vous sélectionné correctement les fonctions (TV/BD) de mode de la télécommande (TV ou BD) ?</li> </ul>
<ul style="list-style-type: none"> <li><b>Le disque tourne mais aucune image ne s'affiche.</b></li> <li><b>La qualité est mauvaise et l'image tremble.</b></li> </ul>	<ul style="list-style-type: none"> <li>Le téléviseur est-il sous tension ?</li> <li>Les câbles vidéo sont-ils correctement branchés ?</li> <li>Le disque est-il sale ou endommagé ?</li> <li>La lecture d'un disque de mauvaise fabrication peut s'avérer impossible.</li> </ul>
<b>La langue de la bande-son et les sous-titres ne fonctionnent pas.</b>	<ul style="list-style-type: none"> <li>La langue de la bande son et les sous-titres ne fonctionnent pas si le disque n'en comporte pas.</li> </ul>
<b>L'écran de menu n'apparaît pas même si la fonction de menu est sélectionnée.</b>	<ul style="list-style-type: none"> <li>Le disque que vous utilisez contient-il des menus ?</li> </ul>
<b>Impossible de modifier le format d'image.</b>	<ul style="list-style-type: none"> <li>La lecture des disques Blu-ray/DVD 16:9 est possible en mode 16/9 Plein écran, 4/3 Boîte aux lettres ou 4/3 Panoramique – Balayage en revanche, les disques Blu-ray/DVD 4:3 peuvent être lus au format 4:3 uniquement. Reportez-vous à la pochette du disque Blu-ray et sélectionnez la fonction appropriée.</li> </ul>

Problème	Vérification/Solution
<ul style="list-style-type: none"> <li>L'appareil ne fonctionne pas. (exemple : l'appareil s'éteint ou émet un bruit anormal).</li> <li>L'appareil ne fonctionne pas normalement.</li> </ul>	<ul style="list-style-type: none"> <li>Appuyez et maintenez la touche  de la télécommande pendant 5 secondes en mode VEILLE. <ul style="list-style-type: none"> <li>L'utilisation de la fonction RÉINITIALISATION efface tous les réglages enregistrés. N'utilisez ce bouton que si cela est vraiment nécessaire.</li> </ul> </li> </ul>
Vous avez oublié le mot de passe du niveau de classification.	<ul style="list-style-type: none"> <li>Sans disque dans le lecteur, appuyez et maintenez la touche  de l'appareil pendant plus de 5 secondes. Le message <b>INIT</b> s'affiche sur l'écran et les réglages par défaut sont rétablis. Puis, appuyez sur la touche <b>MARCHE/ARRÊT</b>.</li> <li>L'utilisation de la fonction RÉINITIALISATION efface tous les réglages enregistrés. N'utilisez ce bouton que si cela est vraiment nécessaire.</li> </ul>
Réception des émissions de radio impossible.	<ul style="list-style-type: none"> <li>L'antenne est-elle correctement branchée ?</li> <li>Si le signal d'entrée de l'antenne est faible, installez une antenne FM extérieure dans une zone bénéficiant d'une bonne réception.</li> </ul>
Lors de l'écoute du son du téléviseur via l'appareil, aucun son n'est entendu.	<ul style="list-style-type: none"> <li>Si la touche  est appuyée lors de l'écoute du son du téléviseur en utilisant le D. IN ou les fonctions AUX, les fonctions du disque Blu-ray/DVD sont activées et le son du téléviseur est coupé.</li> </ul>
« Indisponible » s'affiche à l'écran.	<ul style="list-style-type: none"> <li>Les fonctions ou les commandes ne peuvent être exécutées pour le moment car : <ol style="list-style-type: none"> <li>Le logiciel du disque Blu-ray/DVD les limite.</li> <li>Le logiciel du disque Blu-ray/DVD ne prend pas en charge la fonction en question (par ex. : les angles).</li> <li>La fonction n'est pas disponible pour le moment.</li> <li>Vous avez demandé un titre, un numéro de chapitre ou un temps de recherche hors de portée du disque.</li> </ol> </li> </ul>
Il est possible que l'écran du téléviseur n'affiche pas d'image lorsque la résolution de la sortie HDMI n'est pas prise en charge par le téléviseur (par exemple 1080p).	<ul style="list-style-type: none"> <li>Appuyez et maintenez la touche  du panneau avant pendant plus de 5 secondes en l'absence de disque inséré dans l'appareil. Tous les paramètres seront réinitialisés sur leur valeur d'origine.</li> </ul>
Aucune sortie HDMI.	<ul style="list-style-type: none"> <li>Vérifiez la connexion entre le téléviseur et la prise HDMI de l'appareil.</li> <li>Vérifiez que votre téléviseur prend en charge les résolutions d'entrée HDMI 576p/480p/720p/1080i/1080p.</li> </ul>
Écran de sortie HDMI anormal.	<ul style="list-style-type: none"> <li>Si du bruit aléatoire apparaît à l'écran, cela signifie que le téléviseur ne prend pas en charge la protection HDCP (High-bandwidth Digital Content Protection).</li> </ul>

# Annexes

Problème	Vérification/Solution
<b>Fonction de lecture AllShare</b>	
<b>Je peux visualiser les dossiers partagés via AllShare mais pas les fichiers.</b>	<ul style="list-style-type: none"> <li>• La lecture AllShare affiche uniquement les fichiers correspondant aux catégories suivantes : photo, musique et cinéma. Les fichiers ne qui correspondent à aucune de ces trois catégories peuvent ne pas s'afficher.</li> </ul>
<b>La vidéo est lue par intermittence.</b>	<ul style="list-style-type: none"> <li>• Vérifiez si le réseau est stable.</li> <li>• Vérifiez que le câble réseau est correctement branché et que le réseau n'est pas surchargé.</li> <li>• La connexion sans fil entre le serveur et l'appareil est instable. Vérifiez la connexion.</li> </ul>
<b>La connexion de lecture AllShare entre le téléviseur et l'ordinateur est instable.</b>	<ul style="list-style-type: none"> <li>• L'adresse IP sous le même sous-réseau doit être unique, dans le cas contraire une collision IP peut résulter de ce phénomène.</li> <li>• Vérifiez si vous avez un pare-feu activé. Si tel est le cas, désactivez la fonction pare-feu.</li> </ul>
<b>BD-LIVE</b>	
<b>Je n'arrive pas à me connecter au serveur BD-LIVE.</b>	<ul style="list-style-type: none"> <li>• Vérifiez si la connexion réseau a été établie ou non en utilisant la fonction État réseau.</li> <li>• Vérifiez si le périphérique de mémoire USB est connecté à l'appareil.</li> <li>• Le périphérique de mémoire doit avoir au moins 1 Go d'espace libre pour satisfaire aux exigences du service BD-LIVE. Vous pouvez vérifier la taille disponible dans Gestion données Blu-ray. (Voir page 54)</li> <li>• Vérifiez si l'option Connexion Internet BD-Live est spécifiée sur Allow(All) (Permettre tout).</li> <li>• Si toutes les mesures préconisées ci-dessus échouent, contactez le fournisseur de contenus ou mettez à jour l'appareil à l'aide de la dernière version de micrologiciel disponible.</li> </ul>
<b>Une erreur s'est produite en cours d'utilisation du service BD-LIVE.</b>	<ul style="list-style-type: none"> <li>• Le périphérique de mémoire doit avoir au moins 1 Go d'espace libre pour satisfaire aux exigences du service BD-LIVE. Vous pouvez vérifier la taille disponible dans Gestion données Blu-ray. (Voir page 54)</li> </ul>

## | REMARQUE |

- ▶ Lorsque les réglages d'usine par défaut sont rétablis, toutes les données Blu-ray utilisateur stockées sur le lecteur seront effacées.



Par la présente, Samsung Electronics déclare que ce système Home Cinéma est conforme avec les exigences essentielles et autres dispositions relatives de la Directive 1999/5/EC.

Vous pouvez visualiser la Déclaration de Conformité via le site Web <http://www.samsung.com>, allez sur Support (Assistance) > Search Product Support (Recherche de l'assistance de l'appareil) puis entrez le nom de modèle.

Cet équipement peut être utilisé dans tous les pays de l'Union Européenne.

Cet équipement ne peut être utilisé qu'en intérieur.





## Contacter SAMSUNG WORLD WIDE

Pour toutes questions ou observations concernant les produits Samsung, veuillez contacter le service clientèle de SAMSUNG.

Area	Contact Centre ☎	Web Site
<b>■ Europe</b>		
Albania	42 27 5755	-
Austria	0810 - SAMSUNG (7267864, € 0.07/min)	www.samsung.com
Belgium	02-201-24-18	www.samsung.com/ be (Dutch) www.samsung.com/ be_fr (French)
Bosnia	05 133 1999	-
Bulgaria	07001 33 11	www.samsung.com
Croatia	062 SAMSUNG (062 726 7864)	www.samsung.com
Czech	800-SAMSUNG (800-726786)	www.samsung.com
	Samsung Zrt. česká organizační složka, Oásis Florenc, Sokolovská394/17, 180 00, Praha 8	
Denmark	70 70 19 70	www.samsung.com
Finland	030 - 6227 515	www.samsung.com
France	01 48 63 00 00	www.samsung.com
Germany	01805 - SAMSUNG (726-7864 € 0,14/Min)	www.samsung.com
Hungary	06-80-SAMSUNG (726-7864)	www.samsung.com
Italia	800-SAMSUNG (726-7864)	www.samsung.com
Kosovo	+381 0113216899	-
Luxembourg	261 03 710	www.samsung.com
Macedonia	023 207 777	-

Area	Contact Centre ☎	Web Site
Montenegro	020 405 888	-
Netherlands	0900-SAMSUNG (0900-7267864) (€ 0,10/Min)	www.samsung.com
Norway	815-56 480	www.samsung.com
Poland	0 801 1SAMSUNG (172678) / 022-607-93-33	www.samsung.com
Portugal	80820-SAMSUNG (726-7864)	www.samsung.com
Rumania	1. 08010 SAMSUNG (72678) - doar din rețeaua Romtelecom, tarif local 2. 021.206.01.10 - din orice rețea, tarif normal	www.samsung.com
Serbia	0700 Samsung (0700 726 7864)	www.samsung.com
Slovakia	0800-SAMSUNG (726-7864)	www.samsung.com
Spain	902-1-SAMSUNG (902 172 678)	www.samsung.com
Sweden	0771 726 7864 (SAMSUNG)	www.samsung.com
Switzerland	0848-SAMSUNG (7267864, CHF 0.08/min)	www.samsung.com/ch www.samsung.com/ ch_fr/French)
U.K	0330 SAMSUNG (7267864)	www.samsung.com
Eire	0818 717100	www.samsung.com
Lithuania	8-800-77777	www.samsung.com
Latvia	8000-7267	www.samsung.com
Estonia	800-7267	www.samsung.com



### Mise au rebut appropriée de la batterie de ce produit

(Applicable dans l'Union européenne et les autres pays d'Europe dotés d'un système de retour de piles.)

Ce symbole sur la batterie, le manuel ou l'emballage indique que la batterie de ce produit ne doit pas être mise au rebut avec les autres déchets ménagers à la fin de sa durée de vie. Lorsqu'ils sont indiqués, les symboles chimiques Hg, Cd ou Pb indiquent que cette batterie contient du mercure, du cadmium ou de plomb en quantité supérieure aux niveaux de référence de la Directive CE 2006/66. Si les batteries ne sont pas correctement mises au rebut, ces substances peuvent provoquer un danger pour la santé humaine ou l'environnement.

Afin de protéger les ressources naturelles et de promouvoir le recyclage, séparez les piles des autres déchets et recyclez-les via votre système local gratuit de retour de piles.



### Mise au rebut appropriée de ce produit (Déchets d'équipements électriques et électroniques)

(Applicable dans l'Union européenne et les autres pays d'Europe dotés d'un système de tri sélectif)

Ce symbole sur le produit, les accessoires ou le manuel indique que le produit et ses accessoires électroniques (par exemple, le chargeur, les casques ou le câble USB) ne doivent pas être mis au rebut avec les autres déchets ménagers à la fin de leur durée de vie. Pour éviter toute nuisance à l'environnement ou à la santé par une mise au rebut incontrôlée des déchets, veuillez séparer ces articles des autres types de déchets et les recycler de façon responsable pour promouvoir la réutilisation à long terme des ressources matérielles.

Pour assurer un recyclage du produit dans le respect de l'environnement, les particuliers doivent s'enquérir des lieux et procédures appropriés auprès du détaillant qui leur a vendu ces articles ou auprès des collectivités locales

Les utilisateurs professionnels doivent contacter leur fournisseur et se reporter aux conditions du contrat d'achat. Ce produit et ses accessoires électroniques ne doivent pas être jetés avec les autres déchets commerciaux.

HT-ES6200  
HT-ES6600

# 2.1 CH Blu-ray™ Heimkino-System Bedienungsanleitung

## Erleben Sie die Möglichkeiten

Vielen Dank, dass Sie sich für dieses Produkt von Samsung entschieden haben.

Um unseren umfassenden Service nutzen zu können, registrieren Sie Ihr Produkt unter

[www.samsung.com/register](http://www.samsung.com/register)



# Sicherheitsinformationen

## Warnung

ZUR VERMEIDUNG VON STROMSCHLÄGEN DARF DIESES GERÄT NICHT GEÖFFNET WERDEN. ES ENTHÄLT KEINE BAUTEILE, DIE VOM BENUTZER GEWARTET WERDEN KÖNNEN. LASSEN SIE REPARATUREN NUR VON QUALIFIZIERTEM FACHPERSONAL DURCHFÜHREN.

	<b>ACHTUNG</b> STROMSCHLAGEGFAHR! NICHT ÖFFNEN!	
Dieses Symbol weist auf „gefährliche Netzspannung“ im Inneren des Geräts hin. Es besteht somit die Gefahr von Stromschlägen und Verletzungen.	<b>ACHTUNG:</b> UM STROMSCHLÄGE ZU VERMEIDEN, RICHTEN SIE DEN BREITEN KONTAKTSTIFT DES STECKERS VOLLIG AN DEM BREITEN STECKPLATZ AUS.	Dieses Symbol weist auf wichtige Anweisungen im Begleitmaterial zum Produkt hin.

## WARNUNG

- Schützen Sie das Gerät vor Regen und Feuchtigkeit, um die Gefahr von Bränden oder Stromschlägen zu verringern.

## ACHTUNG

- Das Gerät darf keinen Tropfen oder Spritzern ausgesetzt werden. Außerdem dürfen keine mit Flüssigkeiten gefüllte Behälter, wie beispielsweise Vasen, darauf abgestellt werden.
- Um das Gerät vom Netz zu trennen, muss der Netzstecker aus der Steckdose gezogen werden. Stellen Sie deshalb sicher, dass Sie den Netzstecker stets leicht erreichen können.
- Dieses Gerät muss stets an geerdete Steckdosen angeschlossen werden.
- Entfernen Sie den Stecker aus der Steckdose, um das Gerät vollständig abzuschalten. Aus diesem Grund sollte sich der Netzstecker in Reichweite befinden.

CLASS 1 LASER PRODUCT  
KLASSE 1 LASER PRODUKT  
LUOKAN 1 LASER LAITE  
KLASS 1 LASER APPARAT  
PRODUCTO LÁSER CLASE 1

## LASERPRODUKT DER KLASSE 1

Dieser CD-Player ist ein LASERPRODUKT DER KLASSE 1.

Bei Verwendung von Bedienelementen bzw. Einstellungen und Vorgängen, die von den hier aufgeführten abweichen, kann ein Risiko durch gefährliche Strahlung entstehen.

## ACHTUNG

- INVISIBLE LASER RADIATION WHEN OPEN AND INTERLOCKS DEFEATED, AVOID EXPOSURE TO BEAM.

## Lagerung und Handhabung der Disks

- Halten der Disks
  - Fingerabdrücke oder Kratzer auf der Disk können zu einer Verschlechterung der Klang- und Bildqualität oder zu Springen führen.
  - Vermeiden Sie die Oberfläche von mit Daten bespielten Disks zu berühren.
  - Halten Sie die Disk mit den Fingerspitzen am Rand fest damit keine Fingerabdrücke auf der Oberfläche zurückbleiben.
  - Kleben Sie kein Papier oder Klebeband auf die Disk.
- Reinigen der Disks
  - Wenn sich Fingerabdrücke oder Schmutz auf der Disk befinden, säubern Sie sie mit einem milden Reinigungsmittel und einem weichen Tuch.
  - Säubern Sie die Disk von innen nach außen.
  - Lagerung der Disks
    - Setzen Sie die Disk keiner direkten Sonneneinstrahlung aus.
    - Bewahren Sie die Disk an einem kühlen, gut belüfteten Ort auf.
    - Bewahren Sie die Disk in einer Schutzhülle auf und lagern Sie sie senkrecht.



## Vorsichtsmaßnahmen für den Betrieb

- Das Gerät keinem Spritz- oder Tropfwasser aussetzen. Keine mit Flüssigkeit gefüllten Behälter, wie Vasen auf das Gerät stellen.
- Um das Gerät vollständig auszuschalten, muss der Netzstecker aus der Steckdose gezogen werden. Somit muss der Netzstecker immer bequem erreichbar sein.
- Berühren Sie den Netzstecker nicht mit nassen Händen. Es besteht die Gefahr eines Stromschlags.
- Schließen Sie nicht mehrere elektrische Geräte an dieselbe Steckdose an. Eine Überlastung der Steckdose kann zu Überhitzung und Feuer führen.
- Pflege des Gehäuses
  - Bevor Sie andere Geräte an dieses Gerät anschließen, müssen alle diese Geräte vorher abgeschaltet werden.
  - Wenn Sie das Gerät aus einer kalten in eine warme Umgebung bringen, kann Feuchtigkeit an den Geräteteilen und der Linse kondensieren und zu Fehlern bei der Wiedergabe führen. Falls dieser Fall eintritt, den Netzstecker ziehen und nach zwei Stunden den Stecker wieder in die Steckdose stecken. Legen Sie anschließend die Disk ein, und versuchen Sie, die Wiedergabe der Disk zu starten.
- Wenn unnormale Geräusche zu hören sind oder sich ein stechender Geruch bemerkbar macht oder Rauch entsteht, sofort das Gerät über den Netzschalter ausschalten und den Netzstecker ziehen. Setzen Sie sich anschließend mit dem nächsten Kundendienst in Verbindung um technische Hilfe zu erhalten. Das Gerät nicht weiter verwenden. Ein Gerät in diesem Zustand kann einen Brand auslösen oder zu einem Stromschlag führen.
- Um das Gerät vollständig auszuschalten, muss der Netzstecker aus der Steckdose gezogen werden. Somit muss der Netzstecker immer bequem erreichbar sein.

## Verwendung der 3 D Funktion

### WICHTIGE GESUNDHEITS UND SICHERHEITSHINWEISE FÜR 3D BILDER.

Lesen Sie die folgenden Sicherheitshinweise aufmerksam durch, bevor Sie die 3D Funktion verwenden.

- Bei einigen Zuschauern kann es bei der Betrachtung von 3D Fernsehen zu einem Unwohlsein, wie Schwindelgefühl, Übelkeit und Kopfschmerzen kommen. Wenn Sie solche Symptome wahrnehmen, unterbrechen Sie das Ansehen von 3D Fernsehen, setzen Sie die 3D Aktiv Brille ab und ruhen Sie sich aus.
- Das Betrachten von 3D Bildern über einen längeren Zeitraum kann zu einer Augenüberlastung führen. Wenn Sie eine Überlastung der Augen wahrnehmen, unterbrechen Sie das Ansehen von 3D Fernsehen, setzen Sie die 3D Aktiv Brille ab und ruhen Sie sich aus.
- Zuständige Erwachsene müssen Kinder, welche die 3D Funktion nutzen, regelmäßig überwachen. Wenn die Kinder über ermüdete Augen, Kopfschmerzen, Schwindelgefühl oder Übelkeit klagen, müssen die Kinder das Anschauen von 3D Fernsehen abbrechen und sich ausruhen.
- Verwenden Sie die 3D Aktiv Brille nicht für andere Zwecke (wie als normale Brille, Sonnenbrille, Schutzbrille, usw.)

# Sicherheitsinformationen

- Verwenden Sie die 3D Funktion oder die 3D Aktiv Brille nicht während Sie herumlaufen oder sich bewegen. Wenn Sie die 3D Funktion oder die 3D Aktiv Brille verwenden während Sie sich umher bewegen, können Sie gegen Gegenstände laufen, stolpern und/oder hinfallen und sich ernsthaft Verletzungen zuziehen.
- Wenn Sie 3D Inhalte erleben möchten, müssen Sie ein 3D Gerät (3D fähiger AV-Receiver oder Fernsehgerät) an den HDMI OUT Ausgang mit Hilfe eine High-Speed HDMI-Kabels anschließen. Setzen Sie die 3D Brille auf, bevor Sie 3D Inhalte wiedergeben.
- Das Gerät gibt 3D Inhalte nur über ein an den HDMI OUT Ausgang angeschlossenes HDMI-Kabel wieder.
- Da die Videoauflösung im 3D Wiedergabemodus fest auf die Auslösung der 3D Videoquelle eingestellt ist, kann die Auflösung nicht an Ihre Vorlieben angepasst werden.
- Einige Funktionen, wie BD Wise, Einstellung des Bildformats und die Einstellung der Auflösung können im 3D-Modus unter Umständen nicht richtig funktionieren.
- Für die fehlerfreie Wiedergabe des 3D-Signals müssen Sie ein High-Speed HDMI-Kabel verwenden.
- Bei der Betrachtung von 3D Bildern sollten Sie einen Abstand von mindestens 3 Mal der Bildschirmbreite vom Fernsehgerät einhalten. Zum Beispiel, wenn sie einen 46 Zoll Bildschirm haben, müssen Sie einen Abstand von 3,5 Metern einhalten.
  - Für die beste 3D Bildqualität muss der 3D Bildschirm in Augenhöhe aufgestellt werden.
- Bei einigen angeschlossenen 3D Geräten kann der 3D Effekt eventuell nicht einwandfrei funktionieren.
- Mit diesem Gerät können 2D Inhalte nicht nach 3D umgewandelt werden.
- "Blu-ray 3D" und das "Blu-ray 3D" Logo sind Markenzeichen der Blu-ray Disc Association.

## Copyright

© 2012 Samsung Electronics Co.,Ltd.  
Alle Rechte vorbehalten. Ohne vorherige schriftliche Genehmigung von Samsung Electronics Co.,Ltd. ist das vollständige oder teilweise Reproduzieren oder Kopieren dieser Bedienungsanleitung nicht gestattet.

## Lizenz



- Dolby sowie das Doppel-D-Symbol sind ein Warenzeichen der Dolby Laboratories.



- Hergestellt unter Lizenz und US-Patentnummern: 5,956,674; 5,974,380; 6,226,616; 6,487,535; 7,392,195; 7,272,567; 7,333,929; 7,212,872 sowie anderen in den USA und weltweit ausgestellten und angemeldeten Patenten. DTS-HD, das Symbol, und DTSHD zusammen mit dem Symbol sind eingetragene Warenzeichen. DTS-HD Master Audio | Essential ist ein Warenzeichen von DTS, Inc. Das Produkt enthält Software. © DTS, Inc. Alle Rechte vorbehalten.



- ÜBER DIVX-VIDEO: DivX® ist ein von DivX entwickeltes Videoformat, LLC ist ein Tochterunternehmen der Rovi Corporation. Hierbei handelt es sich um ein offizielles DivX Certified®, das DivX Video wiedergeben kann. Nähere Informationen und Softwareanwendungen zum Konvertieren Ihrer Videodateien in das DivX Video Format finden Sie unter [www.divx.com](http://www.divx.com).  
INFOS ZU DIVX VIDEO-ON-DEMAND: Dieses DivX®-zertifizierte Gerät muss registriert werden, damit erworbene Video-On-Demand-Inhalte (VOD) wiedergegeben werden können. Um den Registrierungscode zu erhalten, wechseln Sie in den DivX VOD-Bereich im Setup-Menü des Geräts. Weitere Informationen über den Abschluss der Registrierung finden Sie unter [vod.divx.com](http://vod.divx.com).  
DivX Certified® für die Wiedergabe von DivX®-Videos bis hin zu HD 1080p, einschließlich Premium-Inhalt.  
DivX®, DivX Certified® und die dazugehörigen Logos sind Markenzeichen der Rovi Corporation oder ihrer Tochterunternehmen und werden unter Lizenz verwendet.  
Geschützt durch eines oder mehrere der folgenden U.S. Patente 7,295,673; 7,460,668; 7,515,710; 7,519,274

# HDMI

- The terms HDMI and HDMI High-Definition Multimedia Interface, and the HDMI Logo are trademarks or registered trademarks of HDMI Licensing LLC in the United States and other countries.



- Oracle und Java sind registrierte Warenzeichen von Oracle und/oder ihrer Tochterunternehmen. Andere Namen sind Markenzeichen ihrer entsprechenden Eigentümer.
- Dieses Gerät nutzt eine durch U.S. Patente und andere Schutz- und Urheberrechte geschützte Kopierschutztechnologie der Rovi Corporation. Reverse Engineering und Disassemblierung sind verboten.
- Blu-ray Disc™, Blu-ray™, und die Logos sind Warenzeichen der Blu-ray Disc Association.



- iPad, iPhone, iPod, iPod classic, iPod nano, iPod shuffle und iPod touch sind in den USA und anderen Ländern eingetragene Marken der Apple Inc.
- Dieses Gerät verwendet die Cinavia Technologie, um die Verwendung illegaler Kopien von einigen kommerziellen Filmproduktionen und Videos sowie deren Soundtracks zu verhindern. Wenn die unzulässige Verwendung einer illegalen Kopie erkannt wird, erscheint eine Meldung und die Wiedergabe oder der Kopiervorgang werden abgebrochen.

Mehr Informationen über die Cinavia Technologie finden Sie auf dem Online Verbraucherinformationszentrum unter <http://www.cinavia.com>.

Wenn Sie weitere Informationen über Cinavia über E-Mail erhalten möchten, senden Sie bitte eine Postkarte mit Ihrer Mail-Adresse an: Cinavia Consumer Information Centre, P.O. Box 86851, San Diego, CA, 92138, USA."

Dieses Gerät beinhaltet geschützte Technologie unter Lizenz der Verance Corporation und ist durch das U.S. Patent 7.369.677 und andere U.S. und weltweit ausgestellte oder beantragte Patente sowie das Urheberrecht und das Betriebsgeheimnis bestimmter Aspekte dieser Technologie geschützt. Cinavia ist ein Warenzeichen der Verance Corporation. Copyright 2004-2010 Verance Corporation. Alle Rechte vorbehalten für Verance. Reverse Engineering und Disassemblierung sind verboten.

- Open Source Lizenz Hinweis
  - Im Falle der Verwendung von Open Source Software, stehen die Open Source Lizenzvereinbarungen im Produktmenü zur Verfügung.

## SICHERHEITSINFORMATIONEN

- 2 **Warnung**
- 3 **Lagerung und Handhabung der Disks**
- 3 **Vorsichtsmaßnahmen für den Betrieb**
- 3 **Verwendung der 3 D Funktion**
- 4 **Copyright**
- 4 **Lizenz**

## ERSTE SCHRITTE

- 7 **Disk und Format Kompatibilität**
- 8 **Logos von Disks, die vom Gerät wiedergegeben werden können**
- 11 **Zubehör**
- 12 **Beschreibung**
- 12 **Rückseite**
- 13 **Fernbedienung**

## ANSCHLÜSSE

- 15 **Anschließen der Lautsprecher**
- 15 **Lautsprecherkomponenten**
- 16 **Anschließen der Lautsprecher**
- 17 **Befestigen des Ferrit Ringkerns**
- 17 **Für Stromkabel/HDMI-Kabel/LAN-Kabel**
- 17 **Für Lautsprecherkabel**
- 18 **Zum Anschließen der UKW-Antenne**
- 18 **Anschließen eines iPods/iPhones**
- 19 **Anschluss an ein Fernsehgerät**
- 19 **Methode 1** Anschluss an ein Fernsehgerät mit einem HDMI-Kabel- Beste Qualität (Empfohlen)
- 19 **Methode 2** Anschluss an ein Fernsehgerät mit einem Videokabel - Gute Qualität
- 20 **Externe Geräte anschließen**
- 20 **Methode 1** OPTISCHER : Anschließen eines externen Digitalgeräts
- 20 **Methode 2** AUX EINGANG : Anschließen eines externen Analoggeräts
- 21 **Anschließen an einen Netzwerk Router**
- 21 **Kabelnetzwerk**
- 21 **Wireless-Netzwerk**

## EINSTELLUNGEN

- 22 **Ersteinstellungen konfigurieren**
- 24 **Der Home Bildschirm**
- 24 **Zugriff auf den Einstellungen Bildschirm**
- 25 **Einstellungen Menü Funktionen**
- 30 **Netzwerke und das Internet**
- 34 **Aktualisieren der Software**

## MEDIA PLAY

- 36 **Der AllShare Wiedergabebildschirm**
- 37 **Wiedergabe von Dateien auf einem USB-Speichergerät oder iPod/iPhone**
- 37 **iPod/iPhone Modelle, die mit diesem Gerät verwendet werden können**
- 38 **Der Funktion Bildschirm**
- 38 **Wiedergabe von kommerziellen Video Disks**
- 38 **Wiedergabe von kommerziellen Audio Disks**
- 39 **Wiedergabe von selbst aufgenommenen Disks**
- 39 **Verwenden der AllShare Netzwerkfunktion**
- 41 **Steuern der Videowiedergabe**
- 43 **Steuern der Musikwiedergabe**
- 44 **Anzeigen von Fotos**
- 45 **Verwenden des Extras Menü, wenn eine Datei markiert ist**
- 47 **Radio hören**
- 49 **Verwenden der Spezialeffekt Tasten auf der Fernbedienung**

## NETZWERKDIENTSTE

- 50 **Smart Hub verwenden**
- 52 **BD-LIVE™**

## ANHANG

- 53 **Zusätzliche Informationen**
- 58 **Fehlerbehebung**
- 61 **Technische Daten**

## Disk und Format Kompatibilität

### Disktypen und Inhalte, die von Ihrem Gerät wiedergegeben werden können

Medium	Disktyp	Details
VIDEO	Blu-ray Disc 3D Blu-ray Disc	BD-ROM oder BD-RE/-R Disk aufgenommen im BD-RE Format.
	DVD-VIDEO, DVD-RW, DVD-R, DVD+RW, DVD+R	DVD-VIDEO, DVD-RW, DVD-R, DVD+RW, DVD+R DVD-VIDEO, aufgenommene DVD+RW/DVD-RW(V)/DVD-R/+R Disks, die aufgenommen und abgeschlossen wurden, oder USB-Speichergeräte mit DivX, MKV, MP4 Inhalten.
MUSIK	CD-RW/-R, DVD-RW/-R, BD-RE/-R	Auf CD-RW/-R, DVD-RW/-R, BD-RE/-R Disks aufgenommene Musiktitel oder USB-Speichergeräte mit MP3 oder WMA Inhalten.
FOTO	CD-RW/-R, DVD-RW/-R, BD-RE/-R	Auf CD-RW/-R, DVD-RW/-R, BD-RE/-R Disks aufgenommene Fotos oder USB-Speichergeräte mit JPEG Inhalten.

#### | HINWEIS |

- ▶ In Abhängigkeit vom Datenträgertyp und den Aufnahmebedingungen können bestimmte CD-RW/-R und DVD-R möglicherweise nicht vom Gerät wiedergegeben werden.
- ▶ Wenn eine DVD-RW/-R-Disk nicht korrekt im DVD-Videoformat aufgenommen wurde, kann sie nicht wiedergegeben werden.
- ▶ Das Gerät gibt keine Inhalte wieder, die auf DVD-Rs mit einer Bitrate von mehr als 10 Mbps aufgezeichnet wurden.
- ▶ Das Gerät gibt keine Inhalte wieder, die auf BD-Rs oder USB-Geräten mit einer Bitrate von mehr als 30 Mbps aufgezeichnet wurden.
- ▶ Die Wiedergabe kann bei einigen Disktypen oder Verwendung bestimmter Funktionen, wie Blickwinkeländerung und Bildformat nicht funktionieren. Ausführlichere Informationen zu den Disks finden Sie auf der jeweiligen Verpackung. Lesen Sie diese Informationen bei Bedarf durch.
- ▶ Wenn Sie einen BD-J Titel wiedergeben, kann das Laden länger dauern als bei einem normalen Titel oder einige Funktionen werden langsamer ausgeführt.

### Disktypen, die von Ihrem Gerät nicht wiedergegeben werden können

- HD DVD
- DVD-ROM/PD/MV-Disk usw.
- DVD-RAM
- Super Audio-CD (außer CD-Layer)
- DVD-RW (VR-Modus)
- CVD/CD-ROM/CDV/CD-G/CD-I/LD(CD-Gs nur Audiowiedergabe, keine Grafiken.)
- 3,9 GB DVD-R für Videoschnittarbeiten

#### | HINWEIS |

- ▶ Das Gerät führt möglicherweise nicht alle Bedienungsbefehle aus, da einige Blu-ray-Disks, DVDs und CDs bei der Wiedergabe nicht alle oder nur bestimmte Funktionen unterstützen. Dies ist keine Fehlfunktion des Players.
- ▶ Samsung kann nicht garantieren, dass dieses Gerät jede Disk mit einem Blue Ray-Disk, DVD- oder CD-Logo wiedergibt, da sich die Diskformate ständig weiterentwickeln und bei der Erstellung von Blu-ray Disc, DVD, CD-Software und/oder bei der Herstellung von Disks Fehler auftreten können.
- ▶ Wenn Sie Fragen haben, oder bei der Wiedergabe von Blu-ray-Disks, DVDs oder CDs mit diesem Gerät Probleme auftreten, wenden Sie sich bitte an den SAMSUNG Kundendienst. Weitere Informationen zu den Wiedergabebeschränkungen finden Sie in diesem Handbuch.
- ▶ Einige kommerzielle Disks sowie DVDs aus Ländern außerhalb Ihrer Region können unter Umständen mit diesem Produkt nicht abgespielt werden.

# Erste Schritte

## Regionalcode

Geräte und Disks sind nach Regionen codiert. Für die Wiedergabe müssen diese Regionalcodes zusammenpassen. Wenn dies nicht der Fall ist, kann die Disk nicht wiedergegeben werden.

Der Regionalcode dieses Geräts ist auf der Geräterückseite angebracht.

Disktyp	Regionalcode	Region
Blu-ray-Disc		North America, Central America, South America, Korea, Japan, Taiwan, Hong Kong und Südostasien.
		Europa, Grönland, Französische Überseegebiete, Naher Osten, Afrika, Australien und Neuseeland
		Indien, China, Russland, Zentral- und Südasiens.
DVD-VIDEO		USA, US-Territorien und Kanada
		Europa, Japan, Naher Osten, Ägypten, Südafrika, Grönland
		Taiwan, Korea, Philippinen, Indonesien, Hongkong
		Mexiko, Südamerika, Mittelamerika, Australien, Neuseeland, Pazifische Inseln, Karibik
		Russland, Osteuropa, Indien, die meisten afrikanischen Länder, Nordkorea, Mongolei
		China

### | HINWEIS |

- ▶ Wenn der Regionalcode einer Blu-ray Disk/DVD nicht dem Regionalcode dieses Geräts entspricht, kann die Disk nicht vom Gerät wiedergegeben werden.

## Logos von Disks, die vom Gerät wiedergegeben werden können

	
Blu-ray-Disc	3D Blu-ray Disc
	
BD-LIVE	Dolby
	
DTS	DivX
	
PAL-Fernsehsystem in Großbritannien, Frankreich, Deutschland usw.	Java

## Unterstützte Formate

### Unterstützte Musikdatei

Dateierweiterung	Container	Audio Codec	Frequenzbereich
*.mp3	MP3	MP3	-
*.wma	WMA	WMA	Kompatibel WMA Version 10 *Samplingraten sind (in kHz) - 8, 11, 16, 22, 32, 44.1, 48 (im kHz) *Bitraten - alle Bitraten im Bereich 5 kbps zu 384 kbps

## Unterstützte Videodatei

Dateierweiterung	Container	Video Codec	Auflösung	Bildrate (fps)	Bitrate (Mbps)	Audio Codec
*.avi	AVI	DivX 3.11/4.x /5.1/6.0	1920x1080	6 ~ 30	8	MP3 AC3 LPCM DTS Core
		H.264 BP/MP/HP	1920x1080	6 ~ 30	25	
		MPEG4 SP/ASP	1920x1080	6 ~ 30	8	
*.mkv	MKV	DivX 3.11/4.x /5.1/6.0	1920x1080	6 ~ 30	8	MP3 AC3 LPCM DTS Core
		H.264 BP/MP/HP	1920x1080	6 ~ 30	25	
		MPEG4 SP/ASP	1920x1080	6 ~ 30	8	
*.asf	ASF	DivX 3.11/4.x /5.1/6.0	1920x1080	6 ~ 30	8	MP3 AC3 LPCM WMA
		H.264 BP/MP/HP	1920x1080	6 ~ 30	25	
		MPEG4 SP/ASP	1920x1080	6 ~ 30	8	
*.wmv	WMV (wmv9)	Window Media Video v9	1920x1080	6 ~ 30	25	WMA
*.mp4	MP4	H.264 BP/MP/HP	1920x1080	6 ~ 30	25	MP3 AAC
		MPEG4 SP/ASP	1920x1080	6 ~ 30	8	
*.3gp	3GPP	H.264 BP/MP/HP	1920x1080	6 ~ 30	25	AAC
		MPEG4 SP/ASP	1920x1080	6 ~ 30	8	
*.vro *.vob	VRO VOB	MPEG2	1920x1080	24/25/30	25	AC3 MPEG LPCM
		MPEG1	1920x1080	24/25/30	25	
*.mpg *.mpeg	PS	MPEG1	1920x1080	24/25/30	25	AC3 MPEG LPCM AAC
		MPEG2	1920x1080	24/25/30	25	
		H.264	1920x1080	6 ~ 30	25	
*.ts *.tp *.trp	TS	MPEG2	1920x1080	24/25/30	25	AC3 AAC MP3 DD+
		H.264	1920x1080	6 ~ 30	25	
		VC1	1920x1080	6 ~ 30	25	

### ■ Einschränkungen

- Auch wenn eine Datei mit einem unterstützten Codec aus der oben aufgeführten Liste kodiert ist, kann die Datei eventuell nicht wiedergegeben werden, wenn sie einen Fehler enthält.
- Eine normale Wiedergabe wird nicht garantiert, wenn die Informationen im Container falsch sind oder die Datei selbst beschädigt ist.
- Dateien mit einer höheren Bitrate oder Bildfrequenz als der Standard, können bei der Wiedergabe stottern.

# Erste Schritte

- Die Suchen (Springen) Funktion ist nicht verfügbar, wenn die Indextabelle der Datei beschädigt ist.
- Wenn Sie eine Datei entfernt über eine Netzwerkverbindung wiedergeben, kann die Videowiedergabe, je nach Netzwerkgeschwindigkeit, stottern.
- **Videodecoder**
  - Unterstützt bis H.264 Level 4.1
  - H.264 FMO/ASO/RS, VC1 SP/MP/AP L4 und AVCHD wird nicht unterstützt
  - MPEG4 SP, ASP :
    - Unter 1280 x 720 : max. 60 Bilder
    - Über 1280 x 720 : max. 30 Bilder
  - GMC 2 oder höher wird nicht unterstützt
- **Audiodecoder**
  - Unterstützt WMA 7, 8, 9 und STD
  - WMA 9 PRO Mehrkanal Dateien werden nicht unterstützt, wenn die Anzahl der Kanäle mehr als 2 beträgt oder die Datei eine verlustfrei Audiodecodierung erfordert.
  - WMA Abtastrate von 22050Hz Mono wird nicht unterstützt.
- **Unterstützte DivX Untertitel Dateiformate**  
\*.txt, \*.smi, \*.srt, \*.sub, \*.txt

## Hinweise zum USB-Anschluss

- Ihr Gerät unterstützt USB-Speichergerät, MP3-Player, Digitalkameras und USB-Kartenleser.
- Das Gerät unterstützt keine Datei- oder Ordernamen mit mehr als 128 Zeichen.
- Einige USB/Digitalkameras sind eventuell nicht mit dem Gerät kompatibel.
- Das Gerät unterstützt die Dateisysteme FAT 16, FAT 32 und NTFS.
- Schließen Sie USB-Geräte direkt an den USB-Anschluss Ihres Geräts an. Der Anschluss über ein USB-Kabel kann Kompatibilitätsprobleme verursachen.
- Wenn mehr als ein Speichermedium und einen Multi-Kartenleser eingelegt werden, kann der Kartenleser eventuell nicht fehlerfrei funktionieren.
- Das Gerät unterstützt das PTP-Protokoll nicht.
- Das USB-Gerät nicht während des Ladevorgangs abtrennen.
- Je größer die Bildauflösung, desto länger braucht das Bild um angezeigt zu werden.

10 Deutsch

- Dieses Gerät kann keine MP3 Dateien mit DRM (Digital Rights Management) wiedergeben, die von kommerziellen Seiten heruntergeladen wurden.
- Ihr Gerät unterstützt nur Video mit einer Bildfrequenz von weniger als 30 BpS.
- Ihr Gerät unterstützt nur USB Mass Storage Class (MSC) Geräte, wie Pendrives und USB-Festplatten. (HUBs werden nicht unterstützt)
- Bestimmte USB-Festplattengeräte, Multi-Kartenleser und Pendrives sind eventuell mit diesem Gerät nicht kompatibel.
- Wenn ein USB-Gerät zu viel Strom benötigt, kann es von der Sicherheitsschaltung in der Funktion eingeschränkt werden.
- Wenn die Wiedergabe von einer USB-Festplatte instabil ist, muss dem Gerät mehr Strom durch den Anschluss eine Steckdose zugeführt werden. Wenn das Problem weiterhin bestehen bleibt, setzen Sie sich mit dem USB-Festplattenhersteller in Verbindung.
- Sie müssen das USB-Speichergerät sicher entfernen, (führen Sie die „**USB sicher entfernen**“-Funktion durch) um die gespeicherten Daten auf Ihrem USB-Gerät nicht zu beschädigen. Drücken Sie **HOME** um zum Home Menü zu wechseln und anschließend die **GELBE (C)** Taste und danach die  Taste.
- SAMSUNG übernimmt keine Haftung für die Beschädigung oder den Verlust von Daten.

## AVCHD

### (Advanced Video Codec Höchauflösung)

- Dieses Gerät kann Disks im AVCHD Format wiedergeben. Diese Disks werden normalerweise aufgezeichnet und in Camcordern verwendet .
- Das AVCHD-Format ist ein hochauflösendes digitales Videokameraformat.
- Das MPEG-4 AVC/H.264 Format komprimiert Bilder effektiver als das konventionelle Bildkomprimierungsformat.
- Einige AVCHD-Disks verwenden das „x.v.Color“ Format. Dieses Gerät kann AVCHD Disks wiedergeben, die das "x.v Colour" Format verwenden.
- „x.v.Color“ ist eine Handelsmarke von Sony Corporation.
- „AVCHD“ und der AVCHD-Logo sind Handelsmarken von Matsushita Electronic Industrial Co., Ltd. und Sony Corporation.

**| HINWEIS |**

- ▶ Einige Disk im AVCHD DivX-Format können aufgrund der Aufnahmebedingungen eventuelle nicht wiedergegeben werden.
- ▶ AVCHD formatierte Disks müssen finalisiert werden.
- ▶ „x.v.Colour“ bietet einen größeren Farbbereich als normale Camcorder DVDs.
- ▶ Einige Disks im DivX-, MKV- und MP4-Format können möglicherweise aufgrund der Videoauflösung und der Bildfrequenz nicht wiedergegeben werden.

**Zubehör**

Überprüfen Sie das Vorhandensein der unten angeführten Zubehörteile.

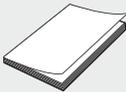
			
Videokabel	Weiches Tuch	UKW-Antenne	
	 (Für Stromkabel/Lautsprecherkabel)   (Für HDMI-Kabel/LAN-Kabel)		
Benutzerhandbuch	Ferritringkern		Fernbedienung/AAA-Batterien

- Die Abbildungen in dieser Anleitung dienen nur als Referenz und können sich vom aktuellen Produkt unterscheiden.
- Es kann eine Gebühr erhoben werden, wenn:
  - a. Ein Ingenieur auf Ihre Anfrage bestellt wird und am Gerät kein Defekt vorliegt (z. B. weil Sie diese Bedienungsanleitung nicht gelesen haben)
  - b. Sie das Gerät in einer Reparaturwerkstatt abgegeben haben und am Gerät kein Defekt vorliegt (z. B. weil Sie diese Bedienungsanleitung nicht gelesen haben).
- Die Höhe dieser Gebühr wird Ihnen mitgeteilt, bevor irgendwelche Arbeiten durchgeführt werden oder der Hausbesuch erfolgt.

# Erste Schritte

## Beschreibung

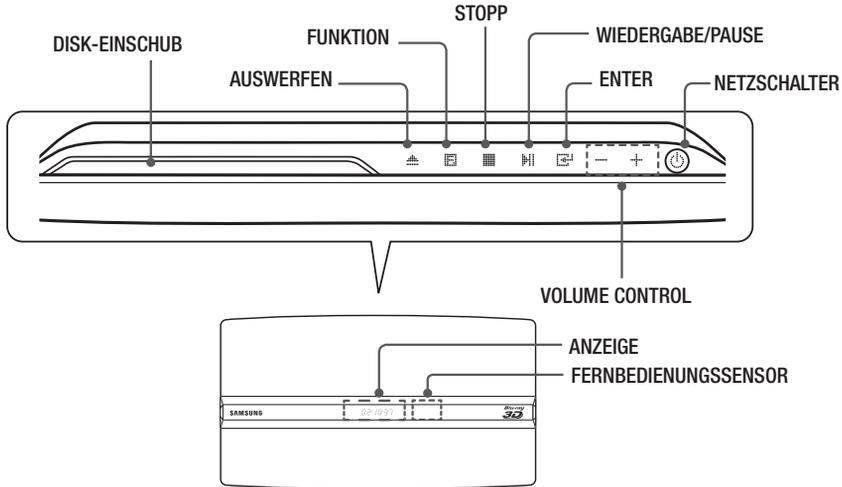

### | HINWEIS |

- ▶ Wenn das Gerät das Blu-ray-Disk Menü anzeigt, kann der Film nicht durch Drücken der Taste am Gerät oder auf der Fernbedienung gestartet werden. Um den Film abzuspielen müssen Sie Film Wiedergabe oder Start im Menü der Disk auswählen und anschließend die Taste drücken.

## Rückseite

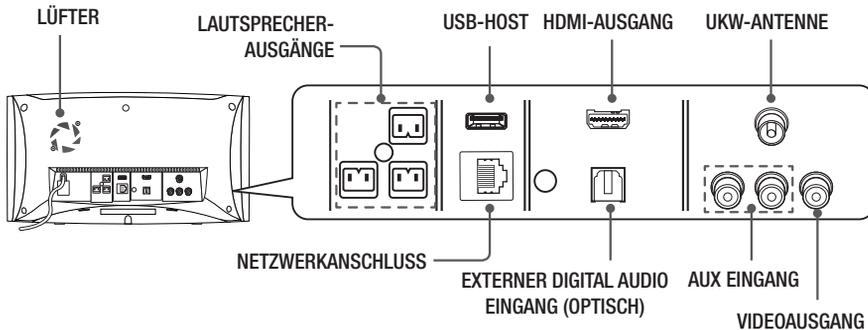

### | HINWEIS |

- ▶ Um die Software des Geräts über den USB-Anschluss zu aktualisieren, benötigen Sie ein USB-Speicher Stick.
- ▶ Beim Aufstellen des Geräts ist ein Abstand von mindestens 10 cm auf allen Seiten einzuhalten um eine ausreichende Belüftung zu gewährleisten. Halten Sie den Lüfter und die Belüftungsöffnungen stets frei.

## Fernbedienung

### Übersicht der Fernbedienung

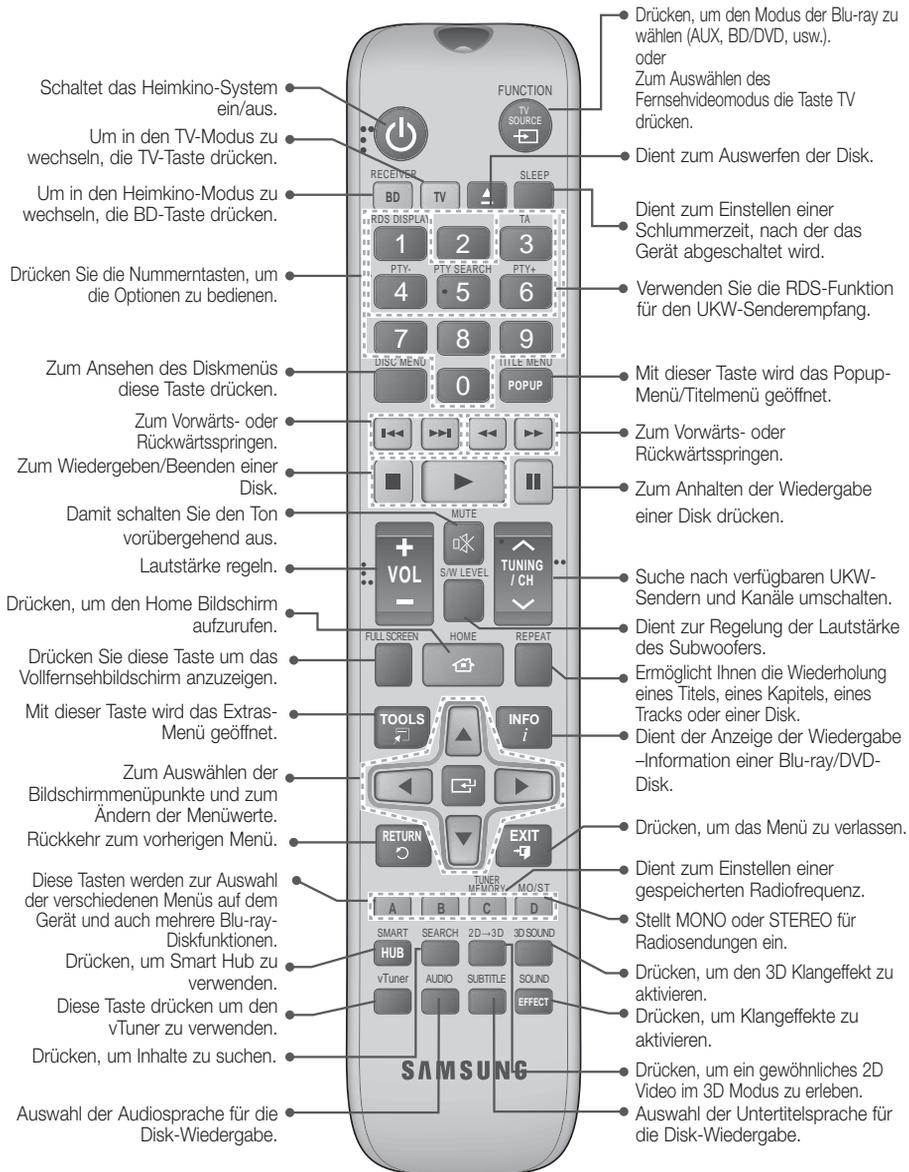

# Erste Schritte

## Batterien in die Fernbedienung einsetzen

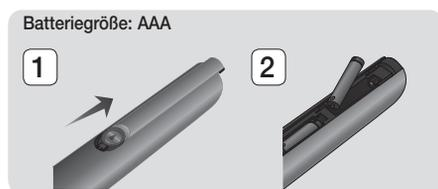

### HINWEIS |

- ▶ Achten Sie darauf, dass der "+" und "-" Pol der Batterien wie im Batteriefach angezeigt ausgerichtet sind.
- ▶ Bei normaler Nutzung des Fernsehers halten die Batterien ungefähr ein Jahr.
- ▶ Die Fernbedienung hat eine Reichweite von bis zu ca. 7 Metern Luftlinie.

## Fernbedienung einrichten

Sie können mit dieser Fernbedienung bestimmte Funktionen Ihres Fernsehgeräts steuern.

### Wenn Sie das Fernsehgerät mit der Fernbedienung steuern

1. Drücken Sie die Taste **TV**, um die Fernbedienung in den TV-Modus zu setzen.
2. Schalten Sie Ihr Fernsehgerät ein.
3. Halten Sie die **NETZSCHALTER** Taste gedrückt, und geben Sie den Code für die entsprechende Marke Ihres Fernsehgeräts ein.
  - Wenn in der Tabelle mehr als ein Code für Ihr Fernsehgerät angegeben ist, geben Sie die Codes nacheinander ein, um herauszufinden, welcher Code der richtige ist.
  - **Beispiel : Bei einem Samsung Fernsehgerät** Die **NETZSCHALTER** Taste gedrückt halten und mit Hilfe der Nummerntasten 00 eingeben. Wenn dieser Code nicht funktioniert, versuchen Sie 15 und anschließend 16 usw.
4. Wenn sich das Fernsehgerät ausschaltet, ist die Einstellung abgeschlossen.
  - Sie können nun zur Bedienung des Fernsehgeräts die Tasten TV NETZSCHALTER, LAUTSTÄRKE, CHANNEL und die Nummerntasten verwenden.

### HINWEIS |

- ▶ Bei einigen Fernsehgeräten funktioniert die Fernbedienung möglicherweise nicht. Außerdem sind bei einigen Fernsehgeräten möglicherweise nicht alle Funktionen verfügbar.
- ▶ Standardmäßig ist die Fernbedienung für die Steuerung von Samsung-Fernsehgeräten vorprogrammiert.

## Bediencodes für Fernsehgeräte

Marke	Code	Marke	Code
Admiral (M.Wards)	56, 57, 58	Mitsubishi/MGA	18, 40, 59, 60, 75
A Mark	01, 15	MTC	18
Anam	01, 02, 03, 04, 05, 06, 07, 08, 09, 10, 11, 12, 13, 14	NEC	18, 19, 20, 40, 59, 60
AOC	01, 18, 40, 48	Nikei	03
Bell & Howell (M.Wards)	57, 58, 81	Orking	03
Brocsonic	59, 60	Orwa	03
Candle	18	Panasonic	06, 07, 08, 09, 54, 66, 67, 73, 74
Cetronic	03	Penney	18
Citizen	03, 18, 25	Philco	03, 15, 17, 18, 48, 54, 59, 62, 69, 90
Cinema	97	Philips	15, 17, 18, 40, 48, 54, 62, 72
Classic	03	Pioneer	63, 66, 80, 91
Concerto	18	Portland	15, 18, 59
Contec	46	Proton	40
Coronado	15	Quasar	06, 66, 67
Craig	03, 05, 61, 82, 83, 84	Radio Shack	17, 48, 56, 60, 61, 75
Croslex	62	RCA/Proscan	18, 59, 67, 76, 77, 78, 92, 93, 94
Crown	03	Realistic	03, 19
Curtis Mates	59, 61, 63	Sampo	40
CXC	03	Samsung	00, 15, 16, 17, 40, 43, 46, 47, 48, 49, 59, 60, 98
Daewoo	02, 03, 04, 15, 16, 17, 18, 19, 20, 21, 22, 23, 24, 25, 26, 27, 28, 29, 30, 32, 34, 35, 36, 48, 59, 90	Sanyo	19, 61, 65
Daytron	40	Scott	03, 40, 60, 61
Dynasty	03	Sears	15, 18, 19
Emerson	03, 15, 40, 46, 59, 61, 64, 82, 83, 84, 85	Sharp	15, 57, 64
Fisher	19, 65	Signature 2000 (M.Wards)	57, 58
Funai	03	Sony	50, 51, 52, 53, 55
Futuretech	03	Soundesign	03, 40
General Electric (GE)	06, 40, 56, 59, 66, 67, 68	Spectricon	01
Hall Mark	40	SSS	18
Hitachi	15, 18, 50, 59, 69	Sylvania	18, 40, 48, 54, 59, 60, 62
Inkel	45	Symphonic	61, 95, 96
JC Penny	56, 59, 67, 86	Tatung	06
JVC	70	Techwood	18
KTV	59, 61, 87, 88	Teknika	03, 15, 18, 25
KEC	03, 15, 40	TMK	18, 40
KMC	15	Toshiba	19, 57, 63, 71
LG (Goldstar)	01, 15, 16, 17, 37, 38, 39, 40, 41, 42, 43, 44	Vidtech	18
Luxman	18	Videch	59, 60, 69
LXI (Sears)	19, 54, 56, 59, 60, 62, 63, 65, 71	Wards	15, 17, 18, 40, 48, 54, 60, 64
Magnavox	15, 17, 18, 48, 54, 59, 60, 62, 72, 89	Yamaha	18
Marantz	40, 54	York	40
Matsui	54	Yupiteru	03
MGA	18, 40	Zenith	58, 79
		Zonda	01
		Dongyang	03, 54

In diesem Kapitel werden verschiedene Methoden erläutert, mit denen dieses Gerät an andere externe Komponenten angeschlossen werden kann. Bevor Sie das Hauptgerät installieren oder an einer anderen Stelle aufstellen, müssen Sie es ausschalten und den Netzstecker ziehen.

## Anschließen der Lautsprecher

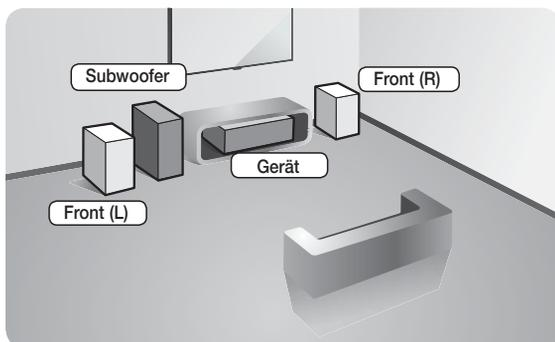

### Platzierung des Hauptgeräts

Platzieren Sie das Hauptgerät auf einem Regal, einer Kommode oder unter dem Fernsehtisch.

### Auswahl der Hörposition

Die Hörposition sollte sich in einem Abstand vom Fernsehgerät befinden, die das 2,5 bis 3-fache der Größe des Bildschirms beträgt. Wenn Sie zum Beispiel über einen 46 Zoll Bildschirm verfügen, sollte sich die Hörposition 2,92 bis 3,5 m vom Bildschirm entfernt befinden.

<b>Frontlautsprecher</b>	Platzieren Sie diese Lautsprecher vor Ihrer Hörposition so, dass sie nach innen zeigen (in einem Winkel von ca. 45°) und auf Sie ausgerichtet sind. Platzieren Sie die Lautsprecher so, dass sich die Hochtöner auf Ohrhöhe befinden.
<b>Subwoofer</b>	Die Position des Subwoofers ist nicht wichtig. Sie können ihn beliebig platzieren.

## Lautsprecherkomponenten

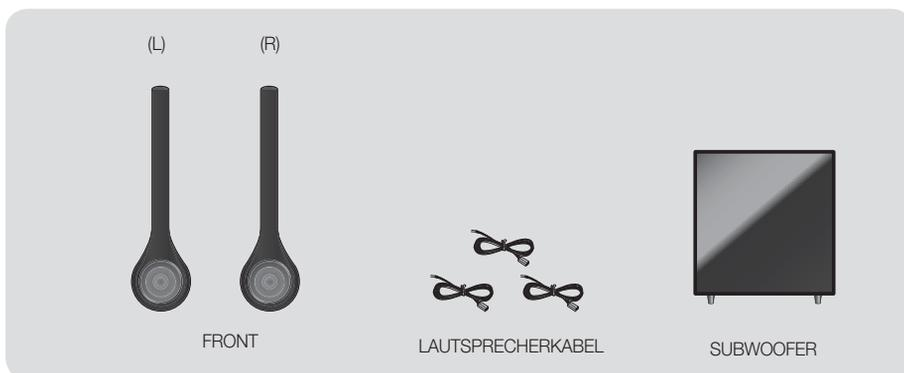

# Anschlüsse

## Anschließen der Lautsprecher

1. Ordnen Sie jedes Lautsprecherkabel dem entsprechenden Lautsprecher zu, indem Sie die mit einer bestimmten Farbe gekennzeichneten Stecker den farbigen Aufklebern am Boden eines jeden Lautsprechers zuordnen.
2. Anschließen der Lautsprecherkabel an die Lautsprecher:
  - a. Drücken Sie die rote Anschlussklemme auf der Rückseite des Lautsprechers herunter, führen Sie das rote Kabel ein und lassen Sie die Klemme los.
  - b. Drücken Sie die schwarze Anschlussklemme auf der Rückseite des Lautsprechers herunter, führen Sie das schwarze Kabel ein und lassen Sie die Klemme los.
3. Schließen Sie die Stecker der Lautsprecherkabel auf der Rückseite des Geräts an, wobei die Farbe des Steckers mit der Farbe der Anschlussbuchse übereinstimmen muss.

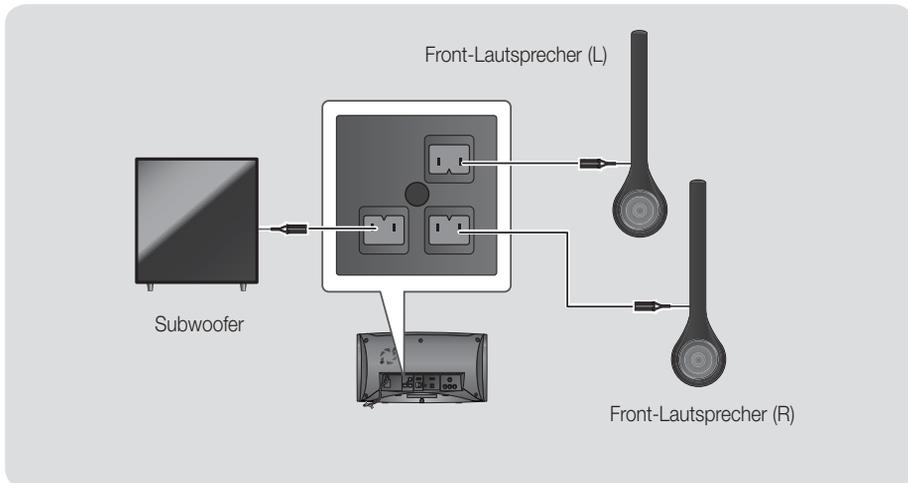
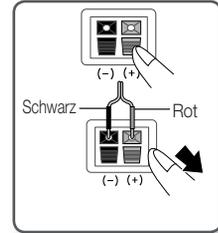

### | ACHTUNG |

- ▶ Wenn Sie die Lautsprecher an der Wand befestigen möchten, bringen Sie die Schrauben oder Nägel fest in der Wand an und verwenden Sie zum Aufhängen die Öffnungen auf der Rückseite der Lautsprecher. Das Zubehör (Schrauben oder Nägel) für die Wandinstallation ist nicht im Lieferumfang enthalten.
- ▶ Achten Sie darauf, dass Kinder nicht mit den Lautsprechern oder in deren Nähe spielen. Sie können durch umkippende Lautsprecher verletzt werden.
- ▶ Stellen Sie beim Anschluss der Lautsprecherkabel an die Lautsprecher sicher, dass die Polarität (+/-) korrekt ist.
- ▶ Halten Sie den Subwoofer außerhalb der Reichweite von Kindern. Verhindern Sie, dass Kinder ihre Hände oder Fremdkörper in die Bassreflexöffnung des Subwoofers einführen.
- ▶ Hängen Sie den Subwoofer nicht an der Bassreflexöffnung an der Wand auf.

### | HINWEIS |

- ▶ Wenn Sie einen Lautsprecher in der Nähe des Fernsehers aufstellen, kann die Farbwiedergabe auf dem Bildschirm durch die von den Lautsprechern erzeugten magnetischen Felder gestört werden.

## Befestigen des Ferrit Ringkerns

### Für Stromkabel/HDMI-Kabel/LAN-Kabel

Das Anbringen eines Ferrit Ringkerns am Netzkabel des Hauptgeräts hilft dabei, Störungen durch Radiofrequenzsignale zu unterbinden.

1. Am Befestigungsband des Ferrit Ringkerns ziehen, um diesen zu öffnen.
2. Machen Sie mit dem Netzkabel des Hauptgeräts zwei Schlingen.
3. Bringen Sie den Ferrit Ringkern - wie abgebildet - am Netzkabel des Hauptgeräts an und drücken Sie solange, bis er einrastet.

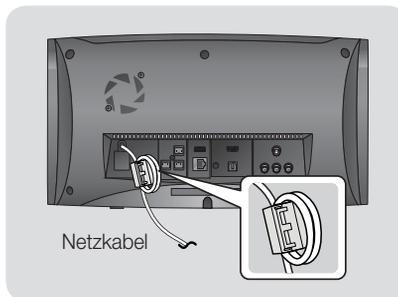

< Bei einem Netzkabel >

Das Befestigen des Ferrit Ringkerns am HDMI-Kabel und LAN-Kabel erfolgt auf die gleiche Weise, wie unter den Schritten 1-3 weiter oben beschrieben.

#### | HINWEIS |

- ▶ Befestigen Sie den Ferritkern so nah wie möglich am Hauptgerät.

### Für Lautsprecherkabel

1. Den Ferrit Ringkern durch Anheben der Lasche öffnen.
2. Zwei Schlaufen in die an das Hauptgerät angeschlossenen Lautsprecherkabel legen.
3. Bringen Sie den Ferrit Ringkern - wie abgebildet - am Netzkabel des Hauptgeräts an und drücken Sie solange, bis er einrastet.
4. Bringen Sie den Ferrit Ringkern an den Lautsprecherkabeln wie abgebildet an und schließen Sie sie, bis ein Klicken zu hören ist.

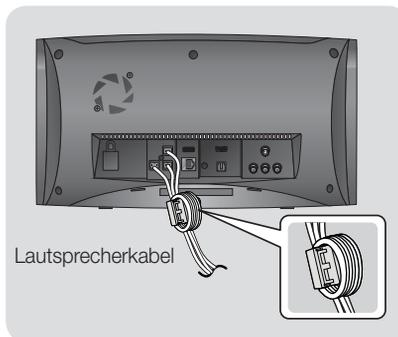

#### | HINWEIS |

- ▶ Befestigen Sie den Ferritkern so nah wie möglich am Hauptgerät.

# Anschlüsse

## Zum Anschließen der UKW-Antenne

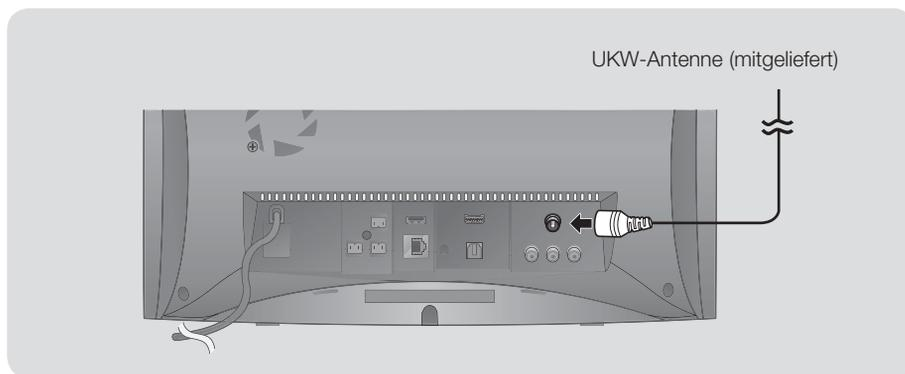

1. Verbinden Sie die mitgelieferte UKW-Antenne mit dem UKW-Anschluss.
2. Bewegen Sie den Antennendraht langsam hin und her, bis Sie einen guten Empfang haben. Befestigen Sie den Draht an der Wand oder einer festen Fläche.

### | HINWEIS |

- ▶ Dieses Gerät empfängt keine MW-Sender.

## Anschließen eines iPods/iPhones

Schließen Sie den iPod/iPhone mit Hilfe des USB-Kabels an den USB-Anschluss auf der Rückseite des Geräts an.

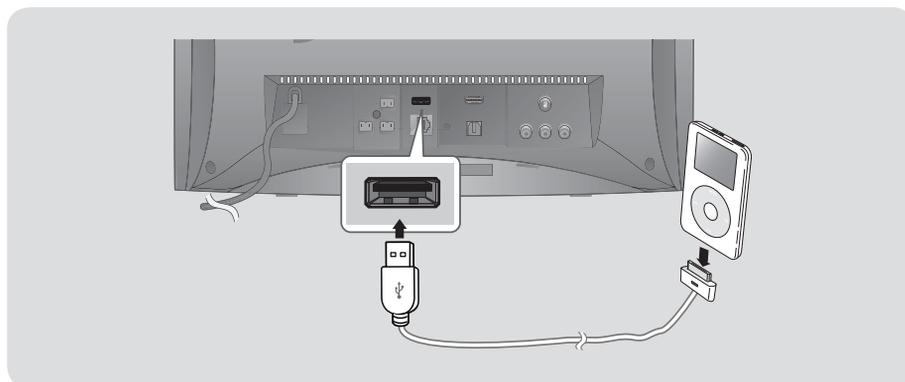

## Anschluss an ein Fernsehgerät

Wählen Sie entweder die Methode 1 oder Methode 2

- Wenn Sie die Fernbedienung des Geräts für die Bedienung Ihres Fernsehgeräts eingestellt haben, die **TV SOURCE** Taste auf der Fernbedienung drücken und anschließend die entsprechende externe Quelle aus der Liste des Fernsehgeräts auswählen (HDMI, Video In, usw.), um Video über das Heimkino abzuspielen.

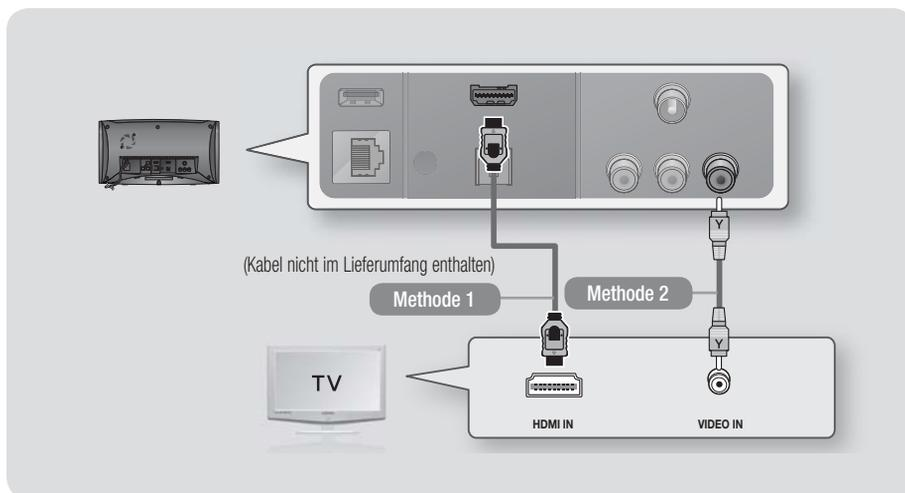

### Methode 1 Anschluss an ein Fernsehgerät mit einem HDMI-Kabel- Beste Qualität (Empfohlen)

Schließen Sie ein HDMI-Kabel (nicht mitgeliefert) an den HDMI OUT Ausgang an der Rückseite des Geräts und an den HDMI IN Eingang an Ihrem Fernsehgerät an.

Wenn Ihr Fernsehgerät ARC unterstützt, können Sie den Ton vom Heimkino ohne den Anschluss eines zusätzlichen Kabels hören.

### Methode 2 Anschluss an ein Fernsehgerät mit einem Videokabel - Gute Qualität

Verbinden Sie mit Hilfe des beiliegenden Videokabels den Videoausgang (VIDEO OUT) an der Rückseite des Hauptgeräts mit dem Videoeingang (VIDEO IN) Ihres Fernsehgeräts.

#### | HINWEIS |

- ▶ Der VIDEO OUT Anschluss stellt immer eine Auflösung von 576i/480i bereit, unabhängig von der im Setup-Menü eingestellten Auflösung.
- ▶ Schließen Sie die Einheit nicht über einen Videorekorder an. Videosignale, die über Videorekorder empfangen werden, können durch Urheberschutzsysteme beeinträchtigt werden, wodurch das Bild am Fernsehgerät verzerrt erscheint.

## Externe Geräte anschließen

Um den richtigen Modus für ein externes Gerät zu wählen, die **FUNCTION** Taste drücken. Durch wiederholtes Drücken, wird der Modus in folgender Reihenfolge umgeschaltet : **BD/DVD** → **D. IN** → **AUX** → **R. IPOD** → **FM**

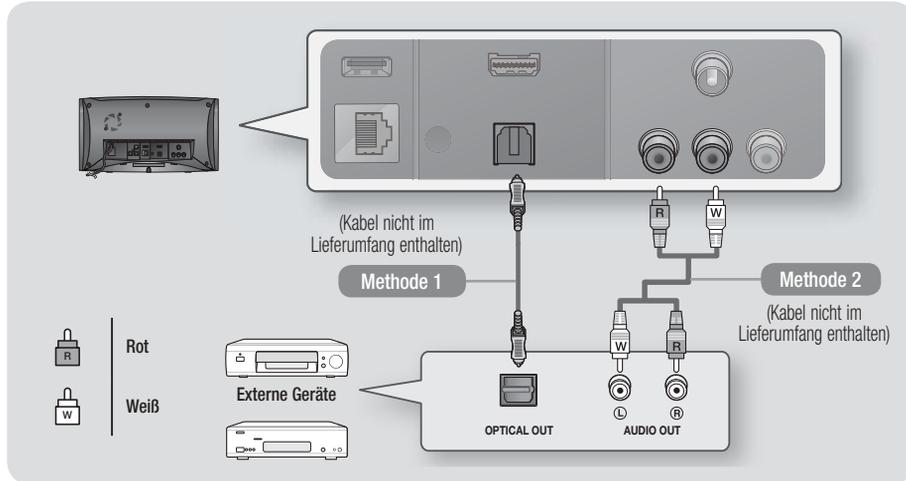

### Methode 1 OPTISCHER : Anschließen eines externen Digitalgeräts

Für den Anschluss von Digitalgeräten mit digitaler Audioausgabe, wie Kabelboxen und Satellitenempfänger (Set-Top-Boxen).

Mit der Hilfe eines optischen Kabels (nicht mitgeliefert) den optischen Digital Audio Eingang am Gerät mit dem optischen Digitalausgang am Receiver verbinden.

⇒ Wählen Sie den **D. IN** Modus.

### Methode 2 AUX EINGANG : Anschließen eines externen Analoggeräts

Mit Hilfe eines RCA Audiokabels (nicht mitgeliefert) den AUDIO Eingang des Geräts an den AUDIO Ausgang des externen Analoggeräts anschließen. ⇒ Wählen Sie den **AUX** Modus.

- Achten Sie darauf, die farbigen Kabelstecker an die Anschlussbuchsen gleicher Farbe anzuschließen.

#### | HINWEIS |

- ▶ Wenn Sie Videobilder über den Kabelanschluss oder den Satellitenempfänger sehen möchten, müssen Sie deren Videoausgang direkt an das Fernsehgerät anschließen.
- ▶ Dieses System unterstützt eine digitale Abtastraten von 32 kHz oder höher von externen digitalen Geräten.
- ▶ Dieses System unterstützt nur DTS und Dolby Digital Audio. MPEG Audio, ein Bitstrom Format, wird nicht unterstützt.

## Anschließen an einen Netzwerk Router

Sie können das Gerät mit Hilfe einer der im Folgenden beschriebenen Methoden mit Ihrem Netzwerk Router verbinden.

### Kabelnetzwerk

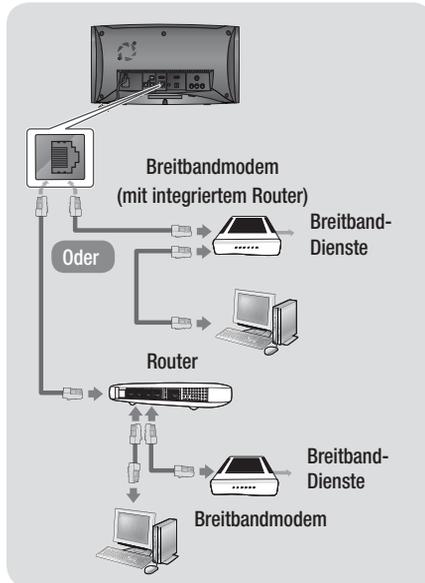

#### | HINWEIS |

- ▶ Der Zugriff auf den Samsung Software-Aktualisierungsserver ist nicht in jedem Fall möglich. Dies hängt von Ihrem Router und dem ISP-Vertrag ab. Weitere Informationen erhalten Sie von Ihrem ISP (Internetdiensteanbieter).
- ▶ Bei Verwendung von DSL muss die Netzwerkverbindung über einen Router hergestellt werden.
- ▶ Um die AllShare Play Funktion nutzen zu können, muss Ihr PC, wie in der Abbildung links dargestellt, mit einem Netzwerk verbunden sein. Sie können eine Kabel- oder WLAN-Verbindung herstellen.

### Wireless-Netzwerk

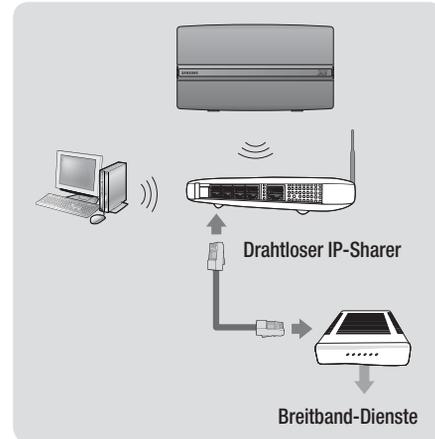

#### | HINWEIS |

- ▶ Wenn der WLAN-Router die DHCP-Funktion unterstützt, kann dieses Gerät eine DHCP oder statische IP-Adresse für den Aufbau einer Netzwerkverbindung verwenden.
- ▶ Stellen Sie Ihren WLAN-Router in den Infrastruktur Modus ein. Der Ad-hoc Modus wird nicht unterstützt.
- ▶ Das Gerät unterstützt nur die folgenden Verschlüsselungsalgorithmen:
  - WEP (OPEN/SHARED), WPA-PSK (TKIP/AES), WPA2-PSK (TKIP/AES)
- ▶ Wählen Sie einen freien Kanal für den WLAN-Router. Wenn der für den WLAN-Router gewählte Kanal gerade von einem anderen Gerät in der Nähe verwendet wird, führt dies zu Interferenzen und einer Kommunikationsstörung.
- ▶ Wenn Sie den 802.11n Modus auswählen und den Verschlüsselungsalgorithmus des Routers auf WEP, TKIP oder TKIP-AES (WPS2Mixed) einstellen, baut das Gerät gemäß den neuen Wi-Fi Zertifizierungsregeln keine Verbindung auf.
- ▶ In WLAN-Netzwerken kann es je nach Betriebsbedingungen (AP-Leistung, Entfernung, Hindernisse, Störungen durch andere Funkgeräte, usw.), zu Interferenzen kommen.

## Ersteinstellungen konfigurieren

- Das Home-Menü wird nicht angezeigt wenn die Ersteinstellungen nicht konfiguriert wurden.
- Die OSD (Bildschirmanzeige) dieses Geräts kann sich möglicherweise nach Aktualisierung der Softwareversion ändern.
- Die Schritte für den Zugriff können sich je nach ausgewähltem Menü unterscheiden.

1. Schalten Sie das Fernsehgerät ein, nachdem Sie das Gerät angeschlossen haben und schalten Sie es ein. Wenn Sie das Gerät das erste Mal einschalten, zeigt das Gerät automatisch den Bildschirm für die Spracheinstellung an.
2. Wählen Sie mit Hilfe der ▲▼◀▶ Tasten auf der Fernbedienung die gewünschte Sprache aus und drücken Sie zweimal die Taste. Der Start Bildschirm wird angezeigt.
3. Drücken Sie die Taste, um mit der Einrichtung zu beginnen. Der Netzwerkeinstellung Bildschirm erscheint.

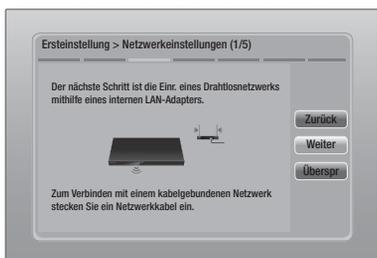

4. Drücken Sie die Taste, um die WLAN-Verbindung des Geräts einzurichten oder wählen Sie **Überspr**, und drücken Sie die Taste um die Netzeinrichtung zu überspringen. Wenn Sie **Überspr** gewählt haben, fahren Sie bitte mit Schritt 12 fort.

### | HINWEIS |

- ▶ Das Gerät beginnt immer mit der Einrichtung der WLAN-Verbindung. Wenn Sie eine Kabelnetzwerkverbindung einrichten möchten, drücken Sie auf **Überspr** und fahren Sie mit "Konfigurieren Ihrer Netzwerkverbindung" auf Seite 30 fort, nachdem Sie die Ersteinstellung abgeschlossen haben.

- ▶ Wenn Sie die Einrichtung der WLAN-Verbindung hier überspringen, gehen Sie bitte zu "WLAN Netzwerk" auf Seite 31, um die WLAN-Verbindung zu einem späteren Zeitpunkt einzurichten.
5. Das Gerät sucht nach Netzwerken und zeigt alle verfügbaren WLAN-Netzwerke an.

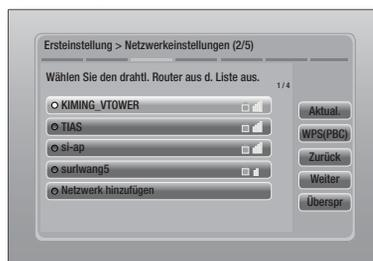

6. Wählen Sie mit Hilfe der ▲▼ Tasten einen Router aus und drücken Sie anschließend die Taste. Die **Weiter** Taste ist markiert.
7. Drücken Sie die Taste, um fortzufahren. Der Sicherheitsschlüssel Bildschirm erscheint.

### | HINWEIS |

- ▶ Wenn Sie über einen WPS(PBC) fähigen Router verfügen, drücken Sie stattdessen WPS(PBC), drücken Sie die Taste und folgen Sie den Anweisungen auf dem Bildschirm. Gehen Sie anschließend zu Schritt 10 über.

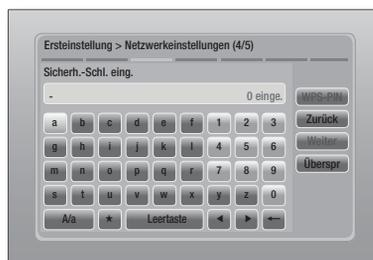

8. Geben Sie Ihren Netzwerk Sicherheitsschlüssel ein. Nach Abschluss die ▲▼◀▶ Tasten drücken, um **Weiter** auszuwählen und anschließend die Taste drücken.

**| HINWEIS |**

- ▶ Geben Sie die Nummern mit Hilfe der Tasten auf der Fernbedienung ein.
  - ▶ Geben Sie die Buchstaben mit Hilfe der **▲▼◀▶**-Tasten ein und drücken Sie anschließend die **☑**-Taste.
  - ▶ Um Großbuchstaben einzugeben (oder um zu Kleinbuchstaben zurückzukehren), die **A/a** Taste wählen und dann die **☑**-Taste drücken.
  - ▶ Um Symbole und Satzzeichen einzugeben, **★** auswählen und anschließend die **☑**-Taste drücken. Um erneut Buchstaben anzuzeigen, die **★** wählen und dann die **☑**-Taste drücken.
9. Wenn der Verbindungsaufbau erfolgreich war, wird der Bildschirm Verbindung hergestellt angezeigt. Wählen Sie **Weiter**, und drücken Sie anschließend die **☑**-Taste. Der Software-Update Bildschirm wird eingeblendet.

**| HINWEIS |**

- ▶ Wenn der Verbindungsaufbau fehlgeschlagen ist, **Weiter** auswählen und anschließend die **☑**-Taste drücken. Nachdem die Ersteinstellungen vorgenommen wurden, gehen Sie zu "WLAN Netzwerk" auf Seite 31, um die WLAN-Netzwerkverbindung des Geräts einzurichten.
10. Um die Software zu aktualisieren, **Jetzt aktualisieren** wählen und anschließend die **☑**-Taste drücken. Um die Aktualisierung zu überspringen, **Später aktualisieren**, wählen und anschließend die **☑**-Taste drücken und mit Schritt 12 fortfahren.

**| HINWEIS |**

- ▶ Wenn Sie die Netzwerkeinrichtung überspringen haben, müssen Sie die Software Aktualisierung ebenfalls überspringen.
11. Wenn eine Software Aktualisierung zur Verfügung steht, lädt das Gerät die Aktualisierung herunter und installiert diese. Dies kann einige Zeit in Anspruch nehmen. Wenn keine Software Aktualisierung verfügbar ist, erscheint die Meldung **"Es sind keine neuen Softwareaktualisierungen vorhanden. Sie verfügen über die aktuellste Version."** Drücken Sie dann die **☑**-Taste. Der TV Bildformat Bildschirm wird angezeigt.

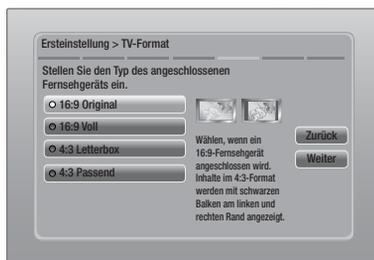

12. Wählen Sie mit den Tasten **▲▼** das gewünschte Bildformat Ihres Bildschirms aus, und drücken Sie die **☑**-Taste. Wählen Sie **Weiter** aus, und drücken Sie dann die **☑**-Taste.

Es stehen vier Auswahlmöglichkeiten bereit:

**16:9 Original** - Für Breitbild Fernsehgeräte. Zeigt Breitbandbilder im originalen 16:9 Format und 4:3 Bilder (das alte Standardformat) im 4:3 Pillarbox Format mit schwarzen Rändern auf der linken und rechten Seite an.

**16:9 Voll** - Für Breitbild Fernsehgeräte. Zeigt Breitbild Bilder im originalen 16:9 Format an und vergrößert Bilder im 4:3 Format so, dass der 16:9 Bildschirm ausgefüllt wird.

**4:3 Letterbox** - Für ältere analog Fernsehgeräte mit Standardbildschirm. Zeigt Bilder im 4:3 Format im Vollbildmodus und Bilder mit 16:9 Format im Letterbox Format an, bei dem das Seitenverhältnis von 16:9 beibehalten wird, jedoch über und unter dem Bild schwarze Ränder angezeigt werden.

**4:3 Passend** - Für ältere analog Fernsehgeräte mit Standardbildschirm. Zeigt Bilder im 4:3 Format im Vollbildmodus und Bilder im 16:9 Form im Pan-Scan Format an, bei dem der linke und rechte Rand des Bildes abgeschnitten und die Mitte des Bildes vertikal vergrößert wird.



13. Der Setup abgeschlossn Bildschirm wird angezeigt. Überprüfen Sie, ob die Einstellungen korrekt sind. Wählen Sie **OK** und drücken Sie die **☑**-Taste. Der Home Bildschirm wird angezeigt.

**| HINWEIS |**

- ▶ Wenn Sie den Bildschirm mit den Ersteinstellungen erneut aufrufen wollen, um Änderungen vorzunehmen, müssen Sie die Zurücksetzen Option auswählen. (Siehe Seite 29.)
- ▶ Wenn Sie ein HDMI-Kabel verwenden, um das Gerät an ein Anynet+ (HDMI-CEC) kompatibles Samsung-Fernsehgerät anzuschließen und 1.) Die Anynet+ (HDMI-CEC) Funktion am Fernsehgerät und dem Gerät auf Ein gestellt haben und 2.) Das Fernsehgerät auf eine vom Gerät unterstützte Sprache eingestellt haben, stellt das Gerät diese Sprache automatisch als bevorzugte Sprache ein.

# Einstellungen

## Der Home Bildschirm



1	<b>Smart Hub.</b> Startet Smart Hub. Über Smart Hub können Sie auf YouTube, Spiele oder andere Anwendungen zugreifen.
2	<b>AllShare Play.</b> Gibt Videos, Fotos oder Musik von einer Disk, einem USB-Speichergerät, PC oder einem mobilen Gerät wieder.
3	<b>Funktion.</b> Dient zur Auswahl der Audio/Videoquelle
4	<b>Einstell..</b> Passt verschiedene Funktionen an Ihre persönlichen Vorlieben an.

- Auswahl einer Option auf dem Home Bildschirm

1. Um eine Option auf dem Home Bildschirm auszuwählen, müssen Sie mit Hilfe der ◀▶ Tasten den Cursor bewegen, bis die gewünschte Option markiert ist und anschließend die [Enter] Taste drücken.

## Zugriff auf den Einstellungen Bildschirm

1. Auf dem Home Bildschirm **Einstell.** auswählen und anschließend die [Enter] Taste drücken. Der Einstellungen Bildschirm wird angezeigt.

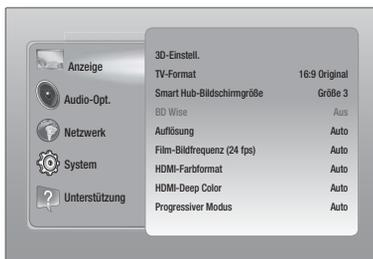

2. Den Zugriff auf die Menüs, Untermenüs und Optionen, entnehmen Sie bitte der nachfolgenden Darstellung der Fernbedienung.

## | HINWEIS |

- ▶ Wenn nach Betätigung der Stopp Taste des Geräts das Gerät länger als 5 Minuten nicht benutzt wird, schaltet sich automatisch der Bildschirmschoner ein. Wenn sich der Player länger als 20 Minuten im Bildschirmschonermodus befindet, wird er automatisch ausgeschaltet.

## Im Einstellen Menü verwendete Fernbedienungstasten

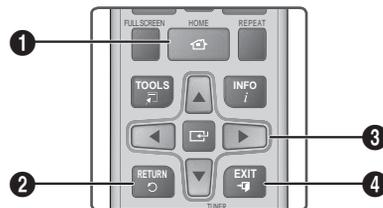

1	<b>HOME</b> Taste : Drücken, um den Home Bildschirm aufzurufen.
2	<b>RETURN</b> Taste: Rückkehr zum vorherigen Menü.
3	<b>[Enter] / RICHTUNGSTASTEN</b> Taste : <ul style="list-style-type: none"> <li>• Mit Hilfe der ▲▼◀▶ Tasten den Cursor bewegen oder eine Position auswählen.</li> <li>• Drücken Sie die [Enter] Taste, um die ausgewählte Position zu aktivieren oder um eine Einstellung zu bestätigen.</li> </ul>
4	<b>EXIT</b> Taste: Verlassen des Menüs.

## | HINWEIS |

- ▶ Die [Enter] Taste auf der Vorderseite des Geräts kann für denselben Zweck verwendet werden, wie die [Enter] Taste auf der Fernbedienung.

## Ausführliche Funktionsinformationen

Jede Einstellungen Funktion, Menüposition und individuelle Option wird ausführlich auf dem Bildschirm erklärt. Um sich eine Erklärung anzeigen zu lassen, verwenden Sie bitte die ▲▼◀▶ Tasten, um eine Funktion, Menüposition oder Option auszuwählen. Die Erklärung wird für gewöhnlich auf der rechten Bildschirmseite angezeigt. Eine Kurzbeschreibung für jede Einstellungen Funktion beginnt auf der nächsten Seite. Zusätzliche Informationen über einige der Funktionen befinden sich ebenfalls im Anhang dieser Anleitung.

## Einstellungen Menü Funktionen

Anzeige	3D-Einstell.	<p>Einrichten der 3D Funktionen.</p> <p>✓ <b>3D Blu-ray-Wiedergabemod.:</b> 3D Blu-ray Playback Mode (3D Blu-ray-Wiedergabemod.) Sie können auswählen, ob eine Blu-ray Disk mit 3D-Inhalten im 3D-Modus wiedergeben soll. Wenn Sie zum Home oder Smart Hub Home Menü wechseln, während Sie sich im 3D Modus befinden, wird automatisch in den 2D Modus umgeschaltet.</p> <p>✓ <b>Bildgröße:</b> Geben Sie die Größe des an das Gerät angeschlossenen Fernsehgeräts ein. Das Gerät stellt die 3D Ausgabe automatisch auf die Bildschirmgröße des Fernsehgeräts ein.</p>
	TV-Format	Mit dieser Funktion kann die Bildausgabe des Geräts an die Bildschirmgröße Ihres Fernsehgeräts angepasst werden. Siehe Seite 23 Schritt 12 für eine Beschreibung der Optionen für die Bildschirmgröße.
	Smart Hub-Bildschirmgröße	Mit dieser Funktion könne Sie die optimale Größe des Smart Hub Bildschirms einstellen.
	BD Wise	Wenn Sie ein Samsung Gerät und ein Samsung-Fernsehgerät mit BD Wise Funktion über HDMI aneinander anschließen und BD Wise auf beiden Geräten aktiviert ist, gibt das Gerät das Video mit der Videoauflösung und der Bildfrequenz der BD/DVD-Disk wieder.
	Auflösung	Mit dieser Funktion kann die Auflösung des HDMI Videosignals auf <b>Auto, 1080p, 1080i, 720p, 576p/480p</b> . eingestellt werden. Wenn der Anschluss über Composite Kabel erfolgt, wird nur eine Auflösung von <b>576i(480i)</b> unterstützt. Die Zahl zeigt die Anzahl der Zeilen des Videos pro Bild an. Das i und das p stehen für interlace scan (Zeilensprungverfahren) und progressive scan (progressive Abtastung). Je mehr Zeilen, desto höher die Qualität.
	Film-Bildfrequenz (24 fps)	<p>Wenn diese Funktion auf Auto eingestellt wird, wird die HDMI-Ausgabe des Geräts für eine bessere Bildqualität auf 24 Bilder pro Sekunde eingestellt, wenn ein 24 fps fähiges Fernsehgerät angeschlossen ist.</p> <ul style="list-style-type: none"> <li>• Voraussetzung für die Nutzung der Film-Bildfrequenz Funktion ist ein Fernsehgerät, das diese Bildfrequenz unterstützt.</li> <li>• Film-Bildfrequenz steht nur zur Verfügung, wenn sich das Gerät im Modus für die HDMI 1080i oder 1080p Ausgabeauflösung befindet.</li> </ul>
	HDMI-Farbformat	Hier kann das Farbraumformat für die HDMI-Wiedergabe an die Möglichkeiten des angeschlossenen Geräts (Fernsehgerät, Bildschirm, usw.) angepasst werden.
	HDMI-Deep Color	Mit dieser Option können Videos über die HDMI OUT Buchse mit der Deep Colour Farbtiefe wiedergeben werden. Deep Color bietet genauere Farbwiedergabe mit höherer Farbtiefe.
	Progressiver Modus	Mit dieser Funktion kann die Bildqualität bei der Wiedergabe von DVDs verbessert werden.

# Einstellungen

<b>Audio-Opt.</b>	<b>Lautsprechereinst.</b>	Sie können die Optionen für die Lautsprecher einstellen.
	<b>Equalizer</b>	Hier können die Equaliser Einstellungen von Hand konfiguriert werden.
	<b>Int. Lautst. Reg.</b>	Sie können das Gerät so einstellen, dass die Lautstärke unverändert bleibt, wenn ein Szenenwechsel stattfindet oder Sie den Sender wechseln.
	<b>Lautsprecher ausw.</b>	Hier können Sie einstellen, ob Sie die Lautsprecher des Fernsehgeräts oder die des Heimkinos aktivieren möchten.
	<b>Audioausgabekanal</b>	Hier können Sie einstellen, den Ton vom Fernsehgerät auf die Lautsprecher des Heimkinos umzuleiten. Für diese Funktion werden eine HDMI-Verbindung und ein Audio Return Channel (ARC) kompatibles Fernsehgerät benötigt. <ul style="list-style-type: none"> <li>• Wann Audio Return Channel auf Ein gestellt ist, muss ein HDMI-Kabel für den Anschluss des Geräts an das Fernsehgerät verwendet werden. Der optische Eingang funktioniert dann nicht.</li> <li>• Wann Audio Return Channel auf Auto gestellt ist, muss ein HDMI-Kabel für den Anschluss des Geräts an das Fernsehgerät verwendet werden. ARC oder optischer Eingang werden dann automatisch gewählt.</li> </ul>
	<b>Digital-Ausgang</b>	Mit dieser Funktion können Sie den Digital-Ausgang an die Möglichkeiten des an das Gerät angeschlossenen AV-Receivers anpassen. Für weitere Einzelheiten, schlagen Sie bitte in der Auswahltable für den Digitalausgang nach. (Siehe Seite 57.)
	<b>Dynamikumfangsteuerung</b>	Mit dieser Funktion können Sie die Dynamikumfangsteuerung auf Dolby Digital, Dolby Digital Plus, und Dolby True HD Audio anwenden. <ul style="list-style-type: none"> <li>✓ <b>Auto:</b> Steuert automatisch den Dynamikumfang von Dolby TrueHD Audio auf Grundlage der Informationen im Dolby TrueHD Soundtrack. Schaltet ebenfalls die Dynamikumfangsteuerung für Digital und Dolby Digital Plus ein.</li> <li>✓ <b>Aus:</b> Der Dynamikumfang wird nicht komprimiert und Sie hören den Originalklang.</li> <li>✓ <b>Ein:</b> Schaltet die Dynamikumfangsteuerung für alle drei Dolby Formate ein. Leisere Töne werden verstärkt und die Lautstärke von lauten Tönen wird reduziert.</li> </ul>
	<b>Audio-Sync</b>	Wenn das Gerät an einen Digitalfernsehgerät angeschlossen ist, können Sie die Audioverzögerung einstellen, so dass die Audiowiedergabe mit dem Videobild synchron ist. Die Verzögerungszeit kann 0 und 300 Millisekunden eingestellt werden.

<b>Netzwerk</b>	<b>Netzwerkeinstellungen</b>	Für weitere Informationen über die Netzwerkeinstellungen und Netzwerkfunktionen siehe "Netzwerke und das Internet" auf Seite 30.
	<b>Netzwerkstatus</b>	Hier können Sie prüfen, ob eine Verbindung zu einem Netzwerk und zum Internet hergestellt wurde.
	<b>Wi-Fi-Direkt</b>	Mit dieser Funktion können Sie ein Wi-Fi Direkt Gerät an Ihr Gerät über ein Peer-to-Peer Netzwerk ohne einen WLAN-Router anschließen. Sie können das Gerät zur Steuerung Ihres Players verwenden.
	<b>Soft-AP</b>	Mit dieser Funktion können Sie andere Arten von Wi-Fi-Geräten ohne Kabel an das Gerät anschließen. Es ist erforderlich, einen Sicherheitsschlüssel erstellen, den Sie in die übrigen Wi-Fi Geräte eingeben müssen, wenn Sie diese an das Netzwerk anschließen.
	<b>AllShare-Einstellungen</b>	Hier können Sie einstellen, ob externe Geräte, wie Smartphones eine Verbindung zum Gerät aufbauen und die Inhalte miteinander teilen, oder dieses Gerät steuern dürfen.
	<b>Gerätename</b>	Hier können Sie dem Gerät einen Namen zur Identifizierung geben. Verwenden Sie diesen Namen, um dieses Gerät zu identifizieren, wenn Sie externe Wi-Fi Geräte (Smartphones, Tablets, usw.) an dieses Gerät anschließen.
	<b>BD-Live-Einstell.</b>	Hier können Sie die Internetverbindung für den BD-Live Dienst erlauben, einschränken oder untersagen.

# Einstellungen

<b>System</b>	<b>Ersteinstellung</b>	<p>Mit dieser Funktion können Sie die Ersteinstellungen erneut konfigurieren. Siehe Seite 22 für weitere Informationen.</p>
	<b>Gerätemanager</b>	<p>Sie können eine USB-Tastatur oder eine Maus an den USB-Anschluss auf der Rückseite des Geräts anschließen.</p> <p>✓ <b>Tastatureinstell.:</b> Hier können die Einstellungen für eine an das Gerät angeschlossene kabellose USB-Tastatur vorgenommen werden.</p> <p>  <b>HINWEIS</b>  </p> <ul style="list-style-type: none"> <li>▶ Sie können die Tastatur nur dann verwenden, wenn ein <b>QWERTY</b> Tastatur Bildschirm oder Fenster im Webbrowser erscheint.</li> </ul> <p>✓ <b>Mauseinstellungen:</b> Hier können die Einstellungen für eine an das Gerät angeschlossene kabellose Maus vorgenommen werden. Sie können das Menü des Geräts mit der Maus auf die gleiche Weise bedienen, wie Sie es vom PC gewöhnt sind.</p> <ul style="list-style-type: none"> <li>▪ <b>Das Menü des Geräts mit der Maus bedienen:</b> <ol style="list-style-type: none"> <li>1. Schließen Sie die USB-Maus an das Gerät an.</li> <li>2. Klicken Sie mit der Standardtaste, die Sie in den Mauseinstellungen eingestellt haben. Das Einfache Menü wird angezeigt.</li> <li>3. Wählen Sie die gewünschten Menüoptionen aus.</li> </ol> </li> </ul> <p>  <b>HINWEIS</b>  </p> <ul style="list-style-type: none"> <li>▶ Nicht alle USB HID Tastaturen und Mäuse sind mit Ihrem Gerät kompatibel.</li> <li>▶ Einige Tasten der HID Tastatur können unter Umständen nicht funktionieren.</li> <li>▶ Kabel USB-Tastaturen werden nicht unterstützt.</li> <li>▶ Einige Anwendungen werden unter Umständen nicht unterstützt.</li> <li>▶ Falls die kabellose Tastatur nicht funktioniert, platzieren Sie sie näher am Gerät.</li> </ul>
	<b>Anynet+ (HDMI-CEC)</b>	<p>Bei Anynet+ handelt es sich um eine nützliche Funktion, die den vernetzten Betrieb mit anderen Samsung Geräten zur Verfügung stellt, die über die Anynet+ Funktion verfügen. Um diese Funktion zu nutzen, müssen Sie dieses Gerät mit Hilfe eines HDMI-Kabels an ein Samsung Fernsehgerät mit Anynet+ Funktion anschließen.</p>
	<b>Sprache</b>	<p>Sie können die Sprache auswählen in der das Bildschirmenü Menü, Disk Menü, usw. angezeigt werden soll.</p> <ul style="list-style-type: none"> <li>• Die Sprache, die Sie für das Diskmenü, Disk Audio oder die Untertitel ausgewählt haben erscheint nur, wenn sie von der Disk unterstützt wird.</li> </ul>

	<b>Sicherheit</b>	<p>Die voreingestellte PIN lautet 0000. Geben Sie die voreingestellte PIN für den Zugriff auf die Sicherheitsfunktion ein, wenn Sie keine eigenes Passwort erstellt haben.</p> <ul style="list-style-type: none"> <li>✓ <b>BD-Sicherungsstufe:</b> Verhindert die Wiedergabe von Blu-ray-Disks mit festgelegter Altersbeschränkung, bis die PIN eingegeben wurde.</li> <li>✓ <b>DVD-Sicherungsstufe:</b> Verhindert die Wiedergabe von DVDs mit festgelegter Altersbeschränkung, bis die PIN eingegeben wurde.</li> <li>✓ <b>PIN ändern:</b> Ändern der 4-stelligen PIN für den Zugriff auf Sicherheitsfunktionen. <ul style="list-style-type: none"> <li>▪ <b>Wenn Sie die PIN vergessen haben</b> <ol style="list-style-type: none"> <li>1. Entfernen Sie alle Disks und USB-Speichergeräte.</li> <li>2. Drücken Sie die <b>■</b> Taste auf dem Bedienfeld und halten Sie sie für 5 Sekunden oder länger gedrückt. Alle Einstellungen werden auf die Werkseinstellungen zurückgesetzt.</li> </ol> </li> </ul> </li> </ul> <p>  HINWEIS  </p> <ul style="list-style-type: none"> <li>▶ Bei der Wiederherstellung der Werkseinstellungen werden alle vom Benutzer gespeicherten BD-Daten gelöscht.</li> </ul>
	<b>Allgemein</b>	<p>Sie können die Bildschirmhelligkeit und die Zeitzone einstellen.</p> <ul style="list-style-type: none"> <li>✓ <b>Frontdisplay:</b> Hier können Sie die Helligkeit der Gerätevorderseite einstellen.</li> <li>✓ <b>Zeitzone:</b> Sie können die ihrer Region entsprechende Zeitzone auswählen.</li> <li>✓ <b>Menütransparenz:</b> Dient zur Einstellung der Transparenz des Menü Fensters</li> </ul>
	<b>DivX® Video On Demand</b>	<p>Anzeige von DivX® VOD-Registrierungscodes, um DivX® VOD-Inhalt zu erwerben und wiedergeben.</p>
<b>Unterstützung</b>	<b>Software-Update</b>	<p>Für weitere Informationen über die Software Aktualisierung siehe "Aktualisieren der Software" auf Seite 34.</p>
	<b>Samsung kontaktieren</b>	<p>Hier erhalten Sie Kontaktinformationen, wenn Sie Hilfe für Ihr Gerät benötigen.</p>
	<b>Fernverwaltung</b>	<p>Wenn diese Option aktiviert ist, können die Mitarbeiter des Samsung Callcenters Probleme aus der Ferne diagnostizieren und beheben. Hierfür ist eine aktive Internetverbindung erforderlich. In einigen Ländern steht der Remote Management Dienst nicht zur Verfügung.</p>
	<b>Zurück</b>	<p>Mit Ausnahme der Netzwerk- und Smart Hub Einstellungen werden alle Einstellungen auf die Voreinstellungen zurückgesetzt. Das voreingestellte Sicherheitspasswort lautet 0000.</p>

## Netzwerke und das Internet

Wenn Sie dieses Gerät an ein Netzwerk anschließen, können Sie auf dem Netzwerk basierende Anwendungen und Funktionen, wie Smart Hub und BD-LIVE verwenden sowie die Software des Geräts aktualisieren. Für weitere Informationen über den Zugriff und die Verwendung von Internet Diensten, lesen Sie bitte das Kapitel Netzwerkdienste auf den Seiten 50-52 in dieser Bedienungsanleitung. Die Anleitung für die Konfiguration der Netzwerkverbindung folgt im Anschluss.

### Konfigurieren Ihrer Netzwerkverbindung

Setzen Sie sich zuerst mit Ihrem Internetanbieter in Verbindung, um zu erfahren, ob Sie über eine statische oder dynamische IP-Adresse verfügen. Wenn es sich um eine dynamische Adresse handelt und Sie über Kabelnetzwerk oder ein kabelloses Netzwerk verfügen, empfehlen wir Ihnen die im Folgenden beschriebenen automatischen Konfigurationsprozeduren.

Wenn Sie eine Verbindung zu einem Kabelnetzwerk aufbauen möchten, schließen Sie das Gerät bitte mit einem Netzwerkkabel an einen Router an, bevor Sie mit der Konfiguration beginnen.

Wenn Sie eine Verbindung zu einem drahtlosen Netzwerk herstellen möchten, trennen Sie bitte bevor Sie beginnen alle Kabelnetzwerkverbindungen ab.

Um mit der Konfiguration der Netzwerkverbindung zu beginnen, folgen Sie diesen Schritten:

1. Wählen Sie auf dem Home Bildschirm **Einstell.**, und drücken Sie die Taste.
2. Wählen Sie **Netzwerk**, und drücken Sie die Taste.
3. Wählen Sie **Netzwerkeinstellungen**, und drücken Sie die Taste.
4. Fahren Sie mit den Anweisungen für Kabelnetzwerke fort oder gehen Sie zur Seite 31, um mit den Anweisungen für drahtlose Netzwerke fortzufahren.

### Kabelnetzwerk

#### □ Kabelnetzwerk - Automatisch

Nachdem Sie die obigen Schritte 1 bis 3 befolgt haben:

1. Wählen Sie **Start** auf dem Netzwerkeinstellungen Bildschirm und drücken Sie anschließend die Taste. Das Gerät erkennt den Kabelanschluss, überprüft die Netzwerkverbindung und stellt anschließend eine Verbindung mit dem Netzwerk her.

#### □ Kabelnetzwerk - Manuell

Wenn Sie über eine statische IP-Adresse verfügen oder die automatische Einstellung nicht funktioniert, müssen Sie die Netzwerkeinstellung manuell durchführen.

Nachdem Sie die obigen Schritte 1 bis 3 befolgt haben:

1. Wählen Sie **Start** auf dem Netzwerkeinstellungen Bildschirm und drücken Sie anschließend die Taste. Der Netzwerkstatus-Bildschirm erscheint. Das Gerät versucht die Netzwerkverbindung zu prüfen schlägt fehl.

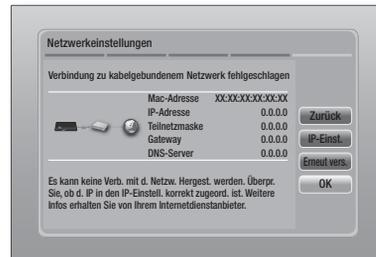

2. Wählen Sie **IP-Einst.** auf der rechten Seite des Bildschirms und drücken Sie die Taste. Der IP-Einstellungen Bildschirm wird angezeigt.
3. Gehen Sie zum Feld **IP-Modus** und setzen Sie es auf **Manuell**.
4. Verwenden Sie die Nummerntasten auf Fernbedienung, um die Netzwerkdaten einzugeben. Verwenden Sie die Tasten auf der Fernbedienung, um von Eingabefeld zu Eingabefeld zu wechseln.

#### | HINWEIS |

- ▶ Sie können diese Werte bei Ihrem Internetanbieter erfragen. Diese Werte können Sie ebenfalls auf den meisten Windows Computern einsehen. Für weitere Anweisungen, siehe "Abrufen der Werte für die Netzwerkeinstellungen" auf dieser Seite.
5. Wenn die Einstellungen abgeschlossen sind, **OK** markieren und anschließend die Taste drücken. Das Gerät überprüft die Netzwerkverbindung und stellt anschließend eine Verbindung zum Netzwerk her.

#### < Abrufen der Werte für die Netzwerkeinstellungen >

Sie können sich die Werte für die Netzwerkeinstellungen auf den meisten Windows Computern anzeigen lassen. Um die Werte für die Netzwerkeinstellungen aufzurufen, folgen Sie bitte diesen Schritten:

- Windows XP
1. Klicken Sie mit der rechten Maustaste auf das Netzwerk Symbol in der unteren rechten Ecke des Arbeitsplatzes.

2. Klicken Sie auf Status im Pop-up-Menü.
  3. Im angezeigten Dialogfeld klicken Sie auf Support-Tab.
  4. Auf dem Support-Tab, klicken Sie die Taste Details.
  5. Die Netzwerkeinstellungen werden angezeigt.
- Windows 7
1. Klicken Sie auf das Netzwerk Symbol in der unteren rechten Ecke des Arbeitsplatzes.
  2. In dem Popup-Fenster auf 'Netzwerk- und Freigabecenter öffnen' klicken.
  3. In dem angezeigten Dialogfenster je nach Ihrer Netzwerkverbindung auf 'LAN-Verbindung' oder 'WLAN-Verbindung' klicken.
  4. Auf dem Support-Tab, klicken Sie die Taste Details. Die Netzwerkeinstellungen werden angezeigt.

#### | HINWEIS |

- ▶ Je nach Ihrer Windows-Version können die Informationen unterschiedlich sein.

### Wireless-Netzwerk

Eine drahtlose Netzwerkverbindung kann auf drei Arten eingerichtet werden:

- WLAN Automatisch
- WLAN Manuell
- WPS(PBC)

Wenn Sie die drahtlose Netzwerkverbindung konfigurieren, wird jedes über das Gerät angeschlossene drahtlose Netzwerkgerät oder, falls zutreffend, die aktuelle Kabelverbindung des Geräts, getrennt.

#### □ WLAN (Allgemein) - Automatisch

Befolgen Sie die Schritte 1 bis 3 unter "Konfigurieren Ihrer Netzwerkverbindung" auf Seite 30.

1. Wählen Sie **Start** auf dem Netzwerkeinstellungen Bildschirm und drücken Sie anschließend die **[OK]** Taste. Das Gerät sucht nach verfügbaren Netzwerken und zeigt diese in einer Liste an.



2. Wählen Sie das gewünschte Netzwerk aus und drücken Sie anschließend die **[OK]** Taste.
3. Wählen Sie **Weiter** und drücken Sie anschließend erneut die **[OK]** Taste.
4. Geben Sie im Sicherheitsbildschirm Ihren Sicherheitscode oder das Passwort ein für das Netzwerk ein. Geben Sie die Nummern direkt mit Hilfe der Tasten auf der Fernbedienung ein. Geben Sie einen Buchstaben ein, indem Sie ihn mit Hilfe der Pfeiltasten markieren und anschließend die **[OK]** Taste drücken.
5. Nach der Eingabe **Weiter** auf der rechten Bildschirmseite wählen. Das Gerät überprüft die Netzwerkverbindung und stellt anschließend eine Verbindung zum Netzwerk her.

#### | HINWEIS |

- ▶ Der Sicherheitscode oder das Passwort können Sie einem der Setup-Bildschirme entnehmen, die Sie bei der Konfiguration Ihres Modems oder Routers benutzt haben.

#### □ WLAN (Allgemein) - Manuell

Wenn Sie über eine statische IP-Adresse verfügen oder die automatische Einstellung nicht funktioniert, müssen Sie die Netzwerkeinstellung manuell durchführen.

Befolgen Sie die Schritte 1 bis 3 unter "Konfigurieren Ihrer Netzwerkverbindung" auf Seite 30.

1. Wählen Sie **Start** auf dem Netzwerkeinstellungen Bildschirm und drücken Sie anschließend die **[OK]** Taste. Das Gerät sucht nach verfügbaren Netzwerken und zeigt diese in einer Liste an.
2. Wählen Sie das gewünschte Netzwerk oder **Netzwerk hinzufügen**, aus und drücken Sie anschließend die **[OK]** Taste.
3. Wählen Sie **Weiter**, und drücken Sie anschließend erneut die **[OK]** Taste.

# Einstellungen

4. Wenn Sie **Netzwerk hinzufügen**, gewählt haben, den Namen des WLAN-Routers eingeben, zu dem eine Verbindung hergestellt werden soll. Geben Sie die Nummern direkt mit Hilfe der Tasten auf der Fernbedienung ein. Geben Sie einen Buchstaben ein, indem Sie ihn mit Hilfe der **▲▼◀▶**-Tasten markieren und anschließend die **☑**-Taste drücken. Wählen Sie **Weiter** und drücken Sie anschließend erneut die **☑**-Taste. Wählen Sie den Typ der Sicherung, anschließend **Weiter** und drücken Sie danach die **☑**-Taste erneut.
5. Geben Sie im Sicherheitsbildschirm Ihren Sicherheitscode oder das Passwort ein für das Netzwerk ein. Geben Sie die Nummern direkt mit Hilfe der Tasten auf der Fernbedienung ein. Geben Sie einen Buchstaben ein, indem Sie ihn mit Hilfe der **▲▼◀▶**-Tasten markieren und anschließend die **☑**-Taste drücken.
6. Wählen Sie als nächstes **Weiter** auf der rechten Bildschirmseite und drücken Sie anschließend die **☑**-Taste.
7. Der Netzwerkstatus-Bildschirm erscheint. Das Gerät versucht die Netzwerkverbindung zu prüfen schlägt fehl.
8. Wählen Sie **IP-Einst.** auf der rechten Seite des Bildschirms und drücken Sie die **☑**-Taste. Der IP-Einstellungen Bildschirm wird angezeigt.
9. Gehen Sie zum Feld **IP-Modus** und setzen Sie es auf **Manuell**.
10. Verwenden Sie die Nummerntasten auf Fernbedienung, um die Netzwerkdaten einzugeben. Verwenden Sie die **▲▼◀▶**-Tasten auf der Fernbedienung, um von Eingabefeld zu Eingabefeld zu wechseln.

## | HINWEIS |

- ▶ Sie können diese Werte bei Ihrem Internetanbieter erfragen. Diese Werte können Sie ebenfalls auf den meisten Windows Computern einsehen. Für weitere Anweisungen, siehe "Abrufen der Werte für die Netzwerkeinstellungen" auf Seite 30.
11. Wenn die Einstellungen abgeschlossen sind, **OK** markieren und anschließend die **☑**-Taste drücken. Der Netzwerkstatus-Bildschirm erscheint. Das Gerät überprüft die Netzwerkverbindung und stellt anschließend eine Verbindung zum Netzwerk her. Wenn dies erfolgt ist, **OK** markieren und anschließend die **☑**-Taste drücken.

## ☐ WPS(PBC)

Einer der einfachsten Wege die WLAN-Verbindung einzurichten, besteht in der Verwendung der WPS(PBC) Funktion. Wenn Ihr Wireless Router über eine PBC (WPS) verfügt, folgen Sie bitte diesen Schritten:

Befolgen Sie die Schritte 1 bis 3 unter "Konfigurieren Ihrer Netzwerkverbindung" auf Seite 30.

1. Wählen Sie **Start** auf dem Netzwerkeinstellungen Bildschirm und drücken Sie anschließend die **☑**-Taste.

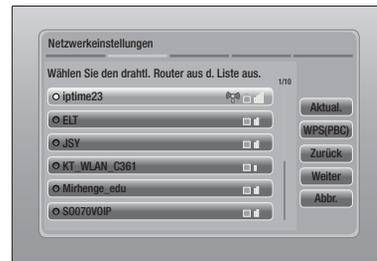

2. Wählen Sie **WPS(PBC)**, und drücken Sie die **☑**-Taste.
3. Drücken Sie innerhalb von 2 Minuten die **WPS(PBC)** Taste auf Ihrem Router. Ihr Gerät ruft automatisch alle benötigten Werte für die Netzwerkeinstellungen ab und stellt eine Verbindung zu Ihrem Netzwerk her. Der Netzwerkstatus-Bildschirm erscheint. Das Gerät baut eine Verbindung mit dem Netzwerk auf, nachdem die Netzwerkverbindung überprüft wurde.

## Wi-Fi-Direkt

Die Wi-Fi Direkt Funktion ermöglicht es Ihnen, Wi-Fi Direkt Geräte und alle anderen, ein Peer-to-Peer Netzwerk verwendenden Geräte ohne einen WLAN-Router an dieses Gerät anzuschließen.

1. Schalten Sie das Wi-Fi Direkt Gerät ein und aktivieren Sie dessen Wi-Fi direkt Funktion.
2. Wählen Sie auf dem Home Bildschirm **Einstell.**, und drücken Sie die **☑**-Taste.
3. Wählen Sie **Netzwerk**, und drücken Sie die **☑**-Taste.
4. Wählen Sie **Wi-Fi-Direkt**, und drücken Sie die **☑**-Taste. Die verfügbaren Wi-Fi Direkt Geräte werden angezeigt.



- Es stehen drei Wege zur Verfügung, die Wi-Fi-Verbindung abzuschließen:
  - Über das Wi-Fi Gerät.
  - Über dieses Gerät mit Hilfe von PBC.
  - Über dieses Gerät mit Hilfe einer PIN.

Jede dieser Möglichkeiten wird im Folgenden beschrieben.

#### Über das Wi-Fi Gerät.

- Folgen Sie auf dem Wi-Fi Gerät den Anweisungen für den Anschluss an ein anderes Wi-Fi Direkt Gerät. Schlagen Sie in der Bedienungsanleitung des Geräts für weitere Anweisungen nach.
- Wenn die Prozedur abgeschlossen ist, sollte auf dem Bildschirm des Fernsehgeräts ein Popup-Fenster mit der Meldung erscheinen, dass ein die Wi-Fi Direkt Funktion unterstützendes Gerät eine Verbindung herstellen möchte. Wählen Sie **OK** und drücken Sie dann zum Übernehmen die  Taste.
- Das Popup-Fenster für den Verbindungsaufbau gefolgt vom Popup-Fenster für die hergestellte Verbindung erscheinen. Wenn das Fenster geschlossen wird, sollte das Gerät auf dem Wi-Fi Direkt Bildschirm als verbunden aufgelistet werden.

#### Über dieses Gerät mit Hilfe von PBC

- Wählen Sie das Wi-Fi Direkt Gerät, das Sie an dieses Gerät anschließen möchten und drücken Sie anschließend die  Taste. Das PBC/PIN Popup-Fenster erscheint.
- Wählen Sie **PBC** und drücken Sie dann die  Taste. Das PBC Popup-Fenster erscheint.
- Drücken Sie innerhalb von 2 Minuten die **PBC** Taste auf dem Wi-Fi Direkt Gerät.
- Das Popup-Fenster für den Verbindungsaufbau gefolgt vom Popup-Fenster für die hergestellte Verbindung erscheinen. Wenn das Fenster geschlossen wird, sollte das Gerät auf dem Wi-Fi Direkt Bildschirm als verbunden aufgelistet werden.

#### Über dieses Gerät mit Hilfe einer PIN

- Wählen Sie das Wi-Fi Direkt Gerät, das Sie an dieses Gerät anschließen möchten und drücken Sie anschließend die  Taste. Das PBC/PIN Popup-Fenster erscheint.
- Wählen Sie **PIN** und drücken Sie die  Taste. Das PIN Popup-Fenster erscheint.
- Notieren Sie den PIN Code in dem Popup-Fenster und tragen Sie ihn in das entsprechende Feld des Wi-Fi Direkt Geräts ein, das Sie anschließen möchten.
- Das Popup-Fenster für den Verbindungsaufbau gefolgt vom Popup-Fenster für die hergestellte Verbindung erscheinen. Wenn das Fenster geschlossen wird, sollte das Gerät auf dem Wi-Fi Direkt Bildschirm als verbunden aufgelistet werden.

#### | HINWEIS |

- Die Kabelnetzwerkverbindung oder die WLAN Netzwerkverbindung wird unterbrochen, wenn Sie die Wi-Fi Direkt Funktion nutzen.

#### Soft-AP

Mit Soft AP können Sie andere Wi-Fi-Geräte über das Gerät an Ihr Netzwerk anschließen und diese auf das Internet zugreifen lassen.

Es ist erforderlich, einen Sicherheitsschlüssel zu erstellen, den Sie in die übrigen Wi-Fi Geräte eingeben müssen, wenn Sie diese an das Netzwerk anschließen möchten.

- Wählen Sie auf dem Home Bildschirm **Einstell.**, und drücken Sie die  Taste.
- Wählen Sie **Netzwerk**, und drücken Sie die  Taste.
- Wählen Sie **Soft-AP**, und drücken Sie die  Taste.
- Wählen Sie **Ein** oder **Aus**, und drücken Sie die  Taste.

#### < Einstellen des Soft-AP Sicherheitsschlüssels >

- Auf dem Soft-AP Bildschirm **Sicherheitsschlüssel**, auswählen und anschließend die  Taste drücken. Der Sicherheitsschlüssel Bildschirm erscheint.
- Geben Sie einen Sicherheitsschlüssel ein. Geben Sie die Nummern direkt mit Hilfe der Tasten auf der Fernbedienung ein. Geben Sie einen Buchstaben ein, indem Sie ihn mit Hilfe der **▲▼◀▶** Tasten markieren und anschließend die  Taste drücken.
- Wenn die Eingabe abgeschlossen ist, mit Hilfe der **▲▼◀▶** Tasten zu **FERTIG** am unteren Rand gehen und anschließend die  Taste drücken.

Wenn Sie ein Wi-Fi-Gerät über die Anschlussprozedur auf dem Gerät anschließen, müssen Sie den hier erstellten Sicherheitsschlüssel in das entsprechende Feld eingeben.

#### AllShare-Einstellungen

Das AllShare Einstellungen Fenster listet alle an das Netzwerk angeschlossenen AllShare Geräte und deren IP-Adressen auf. Über diesen Bildschirm können Sie einem Gerät erlauben, eine Verbindung zu dem Gerät herzustellen, den Zugriff verweigern oder ein Gerät aus der AllShare Liste entfernen.

- Wählen Sie auf dem Home Bildschirm **Einstell.**, und drücken Sie die  Taste.
- Wählen Sie **Netzwerk**, und drücken Sie die  Taste.

# Einstellungen

3. Wählen Sie **AllShare-Einstellungen**, und drücken Sie die  Taste.
4. Wählen Sie ein Gerät und drücken Sie die  Taste. Das AllShare Popup-Fenster erscheint.
5. Wählen Sie **Zulassen, Vrbiet.**, oder **Entfernen** aus der Liste und drücken Sie anschließend die  Taste.

In dem AllShare Einstellungen Fenster werden nur dann Geräte angezeigt, wenn Netzwerkverbindungen zu AllShare Geräten aufgebaut wurden. Für weitere Informationen über AllShare Netzwerkgeräte, schlagen Sie bitte auf Seite 36-37 nach.

## Aktualisieren der Software

Mit diesem Menü können Sie Software-Updates herunterladen, welche die Leistung des Geräts verbessern oder zusätzliche Dienste zur Verfügung stellen.

- Das Gerät während des Aktualisierungsvorgangs niemals manuell ein oder ausschalten.
1. Wählen Sie auf dem Home Bildschirm **Einstell.**, und drücken Sie die  Taste.
  2. Wählen Sie **Unterstützung**, und drücken Sie die  Taste.
  3. Wählen Sie **Software-Update**, und drücken Sie die  Taste.
  4. Wählen Sie eine der folgenden Methoden:
    - **Online**
    - **PER USB**
    - **Über Disk**
    - **Über Download**
    - **Update im Standby**
  5. Drücken Sie die  Taste.  
Anweisungen für jede Methode finden Sie im Folgenden.

### | HINWEIS |

- ▶ Das Upgrade ist abgeschlossen, wenn sich das Gerät abschaltet und anschließend selbst wieder einschaltet.
- ▶ Samsung Electronics haftet nicht für Fehlfunktionen des Geräts, die auf eine instabile Internetverbindung oder fahrlässiges Handeln des Benutzers während der Software-Aktualisierung zurückzuführen sind.
- ▶ Wenn Sie das Upgrade während des Herunterladens der Software abbrechen möchten, müssen Sie die  Taste drücken.

## Online

Ihr Gerät muss mit dem Internet verbunden sein, um die Online Funktion nutzen zu können.

1. Wählen Sie **Online**, und drücken Sie die  Taste. Die Mitteilung über den Verbindungsaufbau mit dem Server erscheint.
2. Wenn ein Download zur Verfügung steht, wird das Download Popup-Fenster mit einem Fortschrittsbalken angezeigt und der Download beginnt.
3. Wenn der Download abgeschlossen ist, wird das Upgrade Anfragefenster mit drei Auswahlmöglichkeiten angezeigt: **Jetzt aktualisieren**, **Später aktualisieren** oder **Nicht aktualisieren**.
4. Wenn Sie **Jetzt aktualisieren**, wählen, aktualisiert das Gerät die Software, schaltet sich ab und anschließend automatisch wieder ein.
5. Wenn Sie innerhalb einer Minute keine Auswahl treffen oder **Später aktualisieren**, auswählen, speichert das Gerät das Software Upgrade. Sie können das Update später mit Hilfe der **Über Download** Funktion durchführen.
6. Wenn Sie **Nicht aktualisieren**, auswählen, bricht das Gerät die Aktualisierung ab.

## PER USB

1. Besuchen Sie die Webseite [www.samsung.com](http://www.samsung.com).
2. Klicken Sie am oberen Rand der Seite auf **SUPPORT**.
3. Geben Sie den Produktnamen oder die Artikelnummer in das Suchfeld ein und klicken Sie anschließend auf **Find Product**.
4. Klicken Sie im mittleren Teil der Seite auf den Tab **Get downloads**.
5. Klicken Sie auf **Firmware**.
6. Klicken Sie in der Spalte Datei auf der rechten Seite auf das **ZIP** Symbol.
7. Klicken Sie in dem angezeigten Popup-Fenster auf **OK**, um die Firmware herunterzuladen und auf Ihrem PC zu speichern.
8. Entpacken Sie das Zip-Archiv auf Ihrem Computer. Sie sollten einen eigenen Ordner mit dem gleichen Namen wie die Zip-Datei anlegen.
9. Den Ordner auf ein USB-Flash-Laufwerk kopieren.
10. Stellen Sie sicher, dass sich keine Disk im Gerät befindet und stecken Sie das USB-Flash-Laufwerk in den USB-Anschluss des Geräts.

11. Im Menü des Geräts nach **Einstell.** > **Unterstützung** > **Software-Update** wechseln.
12. Wählen Sie **PER USB**.

#### | HINWEIS |

- ▶ Es darf keine Disk im Gerät eingelegt sein, wenn die Software über den USB-Anschluss aktualisiert wird.
- ▶ Überprüfen Sie nach Abschluss der Aktualisierung im Menü **Software Update** die Software Details.
- ▶ Schalten das Gerät während der Software-Aktualisierung nicht aus. Das Gerät könnte beschädigt werden.
- ▶ Software-Updates über den USB-Anschluss dürfen nur mit einem USB-Memorystick durchgeführt werden.

## Über Disk

1. Besuchen Sie die Webseite [www.samsung.com](http://www.samsung.com).
2. Klicken Sie am oberen Rand der Seite auf **SUPPORT**.
3. Geben Sie den Produktnamen oder die Artikelnummer in das Suchfeld ein und klicken Sie anschließend auf **Find Product**.
4. Klicken Sie im mittleren Teil der Seite auf den Tab **Get downloads**.
5. Klicken Sie auf **Firmware**.
6. Klicken Sie in der Spalte Datei auf der rechten Seite auf das **ZIP** Symbol.
7. Klicken Sie in dem angezeigten Popup-Fenster auf **OK** um die Firmware herunterzuladen und auf Ihrem PC zu speichern.
8. Entpacken Sie das Zip-Archiv auf Ihrem Computer. Sie müssen über eine RUF Datei verfügen.
9. Schreiben Sie die RUF-Datei auf eine Disk. Wir empfehlen eine CD-R oder DVD-R zu verwenden.
10. Schließen Sie die Disk ab, bevor Sie sie aus dem Computer entfernen.
11. Legen Sie die Disk in das Gerät ein.
12. Im Menü des Geräts nach **Einstell.** > **Unterstützung** > **Software-Update** wechseln.
13. Wählen Sie **Über Disk**.

#### | HINWEIS |

- ▶ Überprüfen Sie nach Abschluss der Aktualisierung im Menü **Software-Update** die Software Details.
- ▶ Schalten das Gerät während der Software-Aktualisierung nicht aus. Das Gerät könnte beschädigt werden.

## Über Download

Mit der Über Download Methode können Sie das Gerät über eine Datei aktualisieren, die Sie bereits früher heruntergeladen, aber noch nicht installiert haben.

1. Wenn eine Upgrade Software heruntergeladen wurde, erscheint die Nummer der Softwareversion auf der rechten Seite von Über Download.
2. Wählen Sie **Über Download**, und drücken Sie die **OK** Taste.
3. Sie werden gefragt, ob Sie das Update durchführen möchten. Wählen Sie **Ja**. Das Gerät beginnt mit der Aktualisierung.
4. Wenn die Aktualisierung abgeschlossen ist, schaltet sich das Gerät automatisch aus und wieder ein.

#### | HINWEIS |

- ▶ Überprüfen Sie nach Abschluss der Aktualisierung im Menü **Software Update** die Software Details.
- ▶ Schalten das Gerät während der Software-Aktualisierung nicht aus. Das Gerät könnte beschädigt werden.

## Update im Standby

Sie können die Funktion Update im Standby verwenden, damit das Gerät neue Updates herunterlädt, wenn es sich im Standby-Modus befindet. Im Standby-Modus ist das Gerät ausgeschaltet, seine Internetverbindung ist jedoch aktiv. Dies ermöglicht es dem Gerät Updates automatisch herunterzuladen, wenn Sie ihn gerade nicht benutzen.

1. Wählen Sie mit Hilfe der **▲▼** Tasten **Update im Standby**, und drücken Sie anschließend die **OK** Taste.
2. Wählen Sie **Ein** oder **Aus**.  
Wenn Sie **Ein** gewählt haben, wird das abgeschaltete Gerät automatisch die neuen Updates herunterladen, wenn es sich im Standby-Modus befindet. Wenn die neuen Updates heruntergeladen werden, werden Sie gefragt, ob Sie das Update installieren möchten, wenn Sie das Gerät einschalten.

#### | HINWEIS |

- ▶ Für die Nutzung des Updates im Standby Funktion muss Ihr Gerät mit dem Internet verbunden sein.
- ▶ Wenn diese Funktion nicht erscheint, können Sie sie nach der Aktualisierung auf die neueste Software Version nutzen.

# Media Play

Ihr Blu-ray Gerät kann mit Hilfe der AllShare-Funktion Inhalte auf Disks, USB-Geräten und Ihrem PC, DLNA kompatiblen Mobiltelefon oder NAS wiedergeben. Schlagen Sie bitte auf Seite 39 für weitere Informationen über AllShare nach.

## Der AllShare Wiedergabebildschirm

Um auf den AllShare Play Bildschirm zuzugreifen, wählen Sie AllShare Play auf dem Hauptbildschirm und drücken Sie anschließend die **[C]** Taste.

## Zugriff auf den AllShare Play Bildschirm



Wenn der AllShare Play Bildschirm erscheint, wird Liste und eine Liste der Inhalt Arten - Videos, Fotos, Musik - auf der linken Seite angezeigt. Auf der rechten Seite wird standardmäßig der Inhalt in Liste angezeigt: Eine Liste der zuletzt wiedergegeben oder angesehenen Positionen, eine Liste der neuesten Positionen, die Sie sich angesehen oder gehört haben, und des letzte Wiedergabeliste. Wenn zuvor noch keine Positionen wiedergegeben oder angesehen haben, bzw. noch keine Wiedergabeliste erstellt haben, ist dieser Bereich leer.

### □ Positionen aus Liste wiedergeben

Um in Liste aufgeführte Positionen wiedergeben zu können, muss die Quelle mit den Positionen angeschlossen oder in das Gerät eingelegt sein. Wenn zum Beispiel die zuletzt wiedergegebenen Fotos in Liste von einer DVD stammen, muss die Disk in das Gerät eingelegt sein, um sie ansehen zu können.

Um Positionen aus Liste wiederzugeben, muss eine der folgenden Aktionen ausgeführt werden:

- Verwenden Sie die **◀▶** Tasten, um eine Position für die Wiedergabe auszuwählen und drücken Sie die **[C]** Taste. Um eine andere Position wiederzugeben, die **RETURN (↵)** Taste drücken und den vorherigen Schritt wiederholen.

- Mit Hilfe der **◀▶** Tasten eine Position auswählen, drücken Sie die **TOOLS** um das Extras Menü anzuzeigen, wählen Sie **Wiederg.** und drücken Sie anschließend die **[C]** Taste. Um eine andere Position wiederzugeben, die **RETURN (↵)** Taste drücken und den vorherigen Schritt wiederholen.

### □ Wiedergabe von Video, Foto oder Musik Inhalten

1. Stellen Sie sicher, dass die Quelle des wiederzugebenden Inhalts angeschlossen oder in das Gerät eingelegt ist.
2. Wählen Sie mit Hilfe der **▲▼** Tasten **Videos**, **Fotos**, oder **Musik**, aus und drücken Sie anschließend die **[C]** Taste. Die erste ausgewählte Quelle auf der rechten Seite ist markiert.
3. Wählen Sie mit Hilfe der **▲▼** Tasten eine Quelle aus und drücken Sie anschließend die **[C]** Taste.

#### | HINWEIS |

- ▶ Die für jeden Inhaltstyp angezeigten Quellen können sich unterscheiden.
4. Für die Steuerung der Video-, Foto- oder Musikwiedergabe schlage Sie bitte nach unter:
    - Steuern der Videowiedergabe auf Seite 41.
    - Steuern der Musikwiedergabe auf Seite 43.
    - Anzeigen von Fotos und Verwenden des Extras Menü, wenn eine Datei markiert ist auf den Seiten 44-47.

#### | HINWEIS |

- ▶ Je nachdem wie und wann die Quelle mit dem Inhalt an das Gerät angeschlossen wurde und je nach Art des Inhalts kann das Gerät eine unterschiedliche Serie von Bildschirmen für den Start der Wiedergabe anzeigen. Alternative Wiedergabemethoden finden Sie unter:
  - Wiedergabe von Dateien auf einem USB-Speichergerät iPod/iPhone auf Seite 37.
  - Wiedergabe von kommerziellen Video Disks auf Seite 38.
  - Wiedergabe von kommerziellen Audio Disks auf Seite 38.
  - Wiedergabe von selbst aufgenommenen Disks auf Seite 39.

## Wiedergabe von Dateien auf einem USB-Speichergerät oder iPod/iPhone

Sie können Multimedia Dateien von einem angeschlossenen USB-Gerät wiedergeben.

1. Bei ausgeschaltetem Gerät das USB-Speichergerät oder den iPod/iPhone anschließen.
2. Schalten Sie das Gerät ein. Wenn der Hauptbildschirm erscheint, **AllShare Play > Videos, Fotos oder Musik > Angeschl. Gerät** auswählen und anschließend die **[C]** Taste drücken.
3. Die Art des Inhalts, den Sie auf dem angeschlossenen Gerät gewählt haben, wird angezeigt. Je nachdem, wie der Inhalt angeordnet ist, sehen Sie entweder Ordner, einzelne Dateien oder beides.
4. Mit Hilfe der **▲▼◀▶** Tasten auf der Fernbedienung den gewünschten Inhalt auswählen. Um einen Ordner auszuwählen, den Ordner markieren und die **[C]** Taste drücken. Um eine Datei auszuwählen, die Datei markieren und die **[C]** Taste drücken.
5. Drücken Sie die **RETURN (↵)** Taste, um einen Ordner zu verlassen oder um zum Hauptbildschirm zurückzukehren.

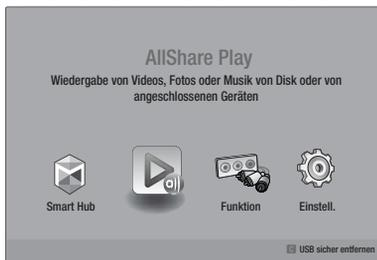

### ODER

- 1<sup>-1</sup>. Bei eingeschaltetem Gerät ein USB-Speichergerät oder den iPod/iPhone anschließen.
- 2<sup>-1</sup>. Wenn der unten abgebildete Bildschirm erscheint, wählen Sie mit Hilfe der **▲▼** Tasten die Art des Inhalts aus, den Sie wiedergeben möchten und drücken Sie anschließend die **[C]** Taste.



### | HINWEIS |

- ▶ Obwohl das Gerät alle verfügbaren Ordner anzeigt, werden nur Dateien von der Art des Inhalts angezeigt, den Sie in Schritt 2 oder 2-1 gewählt haben. Wenn Sie z. B. Musik ausgewählt haben, werden nur Musikdateien angezeigt. Diese Auswahl können Sie mit Hilfe von AllShare ändern.

### | HINWEIS |

- ▶ Um eine eventuelle Beschädigung des USB-Speichers zu vermeiden, müssen Sie das USB-Speichergerät mit Hilfe der Funktion **"USB sicher entfernen"** sicher entfernen. Drücken Sie die **HOME** Taste, um zum Home Menü zu wechseln und wählen Sie anschließend die **GELBE (C)** und danach die **[C]** Taste.
- ▶ Wenn Sie während der Wiedergabe eines USB-Speichergerätes eine Disk einlegen, wird der Gerätemodus automatisch auf „BD/DVD oder CD“ gestellt.
- ▶ Das Menü **Fotos, Videos** unterstützt keine iPads oder iPhones.
- ▶ Nur der Wiedergabebildschirm wird auf dem Fernsehgerät angezeigt. Anzeigen von iPod Bildschirmen auf dem iPod Player.

## iPod/iPhone Modelle, die mit diesem Gerät verwendet werden können

iPod touch der 3./2./1. Generation  
 iPod classic / iPod mit Video  
 iPod mit Click Wheel  
 iPod nano der 5./4./3./2. Generation  
 iPhone 4S / iPhone 4  
 iPhone 3GS / iPhone 3G / iPhone

## Der Funktion Bildschirm

Auf dem Funktion Bildschirm kann die Audio- und/oder Videoquelle ausgewählt werden, von der die Wiedergabe erfolgen soll.

### | HINWEIS |

- Sie können die Quelle ebenfalls durch Drücken der Funktion Taste in der rechten oberen Ecke der Fernbedienung wechseln.

Um auf den Funktion Bildschirm zuzugreifen, wählen Sie Funktion auf dem Hauptbildschirm und drücken Sie anschließend die Taste.

## Optionen des Funktion Bildschirms

Um eine Option auszuwählen, die Option mit Hilfe der Tasten auswählen und anschließend die Taste drücken.

<b>Digital In</b>	Wählen Sie diese Option, wenn Sie den Ton der an den digitalen Audioeingang angeschlossenen digitalen Audioquelle wiedergeben möchten.
<b>AUX</b>	Wählen Sie diese Option, wenn Sie den Ton der an den Audioeingang angeschlossenen analogen Audioquelle wiedergeben möchten.
<b>Remote iPod</b>	Auswählen, um Musiktitel über den an den USB-Anschluss angeschlossenen iPod wiedergeben.
<b>Tuner</b>	Wählen Sie diese Option, um Radio zu hören.

## Wiedergabe von kommerziellen Video Disks

1. Legen Sie eine kommerzielle Video Disk mit der bedruckten Seite nach vorne zeigend in den Einzugschacht ein. Die Wiedergabe beginnt automatisch. Wenn die Wiedergabe nicht automatisch startet, drücken Sie die Taste auf Ihrer Fernbedienung oder wählen Sie AllShare Play auf dem Hauptbildschirm und drücken Sie anschließend die Taste. Siehe "Wiedergabe von Video, Foto oder Musik Inhalten" auf Seite 36.

## Wiedergabe von kommerziellen Audio Disks

1. Legen Sie eine kommerzielle Audio Disk mit der bedruckten Seite nach vorne zeigend in den Einzugschacht ein. Der AllShare Play Musik Bildschirm wird angezeigt, in dem die Titel aufgelistet sind. Die Wiedergabe wird automatisch mit dem ersten Titel gestartet.



2. Um einen bestimmten Titel wiederzugeben, die Tasten auf der Fernbedienung verwenden, um den Titel auszuwählen und die Taste drücken.

### □ Musik Bildschirm Steuerelemente

	Unterbrechen eines Titels.
	Wiedergabe eines Titels.
	Einen oder alle Titel wiederholen.
	Wiedergabe der Titel in zufälliger Reihenfolge.
	Zeigt den Equalizer an.
	Manuelle Einstellung des Equalizers. (Nur wenn der Equalizer Modus eingeschaltet ist)

### | HINWEIS |

- Die Musik Bildschirm Steuerelemente stehen nur zur Verfügung, wenn ein Titel wiedergegeben wird.
- Es werden nicht alle Elemente gleichzeitig angezeigt.
- Für weitere Informationen über die Musikwiedergabe, gehen Sie zu "Steuern der Musikwiedergabe" auf der Seite 43.

## Wiedergabe von selbst aufgenommenen Disks

Sie können Multimedia Dateien wiedergeben, die Sie auf DVDs oder CDs aufgenommen haben.

1. Legen Sie eine selbst aufgenommene Disk mit der bedruckten Seite nach vorne zeigend in den Einzugschacht ein. Das Gerät angeschlossen Popup-Fenster erscheint.
2. Mit Hilfe der ▲▼ Tasten die Art des Inhalts auswählen, den Sie wiedergeben möchten - Videos, Fotos oder Musik - und drücken Sie dann die  Taste.

### | HINWEIS |

- ▶ Obwohl das Gerät die Ordner für alle Inhalte anzeigt, werden nur die Dateien von der Art des Inhalts angezeigt, die Sie unter Schritt 2 ausgewählt haben. Wenn Sie z. B. Musik ausgewählt haben, werden nur Musikdateien angezeigt. Diese Auswahl können Sie mit Hilfe von AllShare ändern.
3. Mit Hilfe der ▲▼◀▶ Tasten den Ordner mit dem unter Schritt 2 gewählten Inhalt auswählen und dann die  Taste drücken.
  4. Wenn Sie **Musik**, gewählt haben, erscheint der AllShare Play Musik Bildschirm, in dem die Musikdateien auf der Disk aufgelistet werden. Verwenden Sie die ▲▼ Tasten, um eine Datei für die Wiedergabe auszuwählen und drücken Sie die  Taste.
  5. Wenn Sie **Fotos**, gewählt haben, erscheint der AllShare Fotos Bildschirm, in dem die Fotodateien auf der Disk aufgelistet werden. Verwenden Sie die ▲▼◀▶ Tasten, um das Foto auszuwählen, das Sie anzeigen möchten und drücken Sie die  Taste.
  6. Wenn Sie **Videos**, gewählt haben, erscheint der AllShare Videos Bildschirm, in dem die Videodateien auf der Disk aufgelistet werden. Verwenden Sie die ▲▼◀▶ Tasten, um das Video auszuwählen, das Sie wiedergeben möchten und drücken Sie die  Taste.

### | HINWEIS |

- ▶ Für Musik und Video Ordner können Sie ebenfalls die **TOOLS** Taste auf der Fernbedienung drücken und anschließend Ordner wiedergeben auswählen, um alle Dateien in dem Ordner automatisch wiederzugeben. Wählen Sie zuerst den Ordner aus, bevor Sie die **TOOLS** Taste drücken.
- ▶ Für weitere Informationen über die Musikwiedergabe, gehen Sie zu "Steuern der Musikwiedergabe" auf Seite 43.

- ▶ Für weitere Informationen über die Wiedergabe von Fotos bitte unter Anzeigen von Fotos und Verwenden des Extra Menüs, wenn eine Datei markiert ist auf den Seiten 44-47 nachschlagen.
- ▶ Für weitere Informationen über die Videowiedergabe, gehen Sie bitte zu "Steuern der Videowiedergabe" auf Seite 41.

## Verwenden der AllShare Netzwerkfunktion

Mit AllShare können Sie Videos, Fotos oder Musik von Ihrem PC oder DLNA kompatiblen Geräten über das Gerät mit Hilfe einer WLAN-Verbindung wiedergeben.

### Herunterladen der AllShare Software

Um AllShare auf Ihrem PC DLNA-Gerät nutzen zu können, müssen Sie die AllShare Software auf Ihrem PC installieren. Sie können die PC Software herunterladen und erhalten ausführliche Anweisungen für die Nutzung von AllShare auf der Webseite [www.samsung.com](http://www.samsung.com).

1. Besuchen Sie [www.samsung.com](http://www.samsung.com).
2. Klicken Sie am oberen Rand der Seite auf Support.
3. Geben Sie auf der Support Seite die Modellbezeichnung Ihres Geräts in das Produktsuche Feld ein.
4. Klicken Sie auf der aufgerufenen Seite unter Weiterer Support auf AllShare PC S/W Das Download Center wird aufgerufen.
5. Klicken Sie auf AllShare-PC-Software herunterladen.
6. Es erscheint das Popup-Fenster Öffnen von AllSharePCSW.exe.
7. Klicken Sie auf Datei speichern.
8. Wechseln Sie in das Downloadverzeichnis mit der heruntergeladenen Datei und doppelklicken Sie auf die Datei.
9. In dem angezeigten Popup-Fenster auf Ausführen klicken. Folgen Sie den Anweisungen auf Ihrem Bildschirm.

Laden Sie die AllShare Installations-/ Bedienungsanleitung aus dem gleichen Software Tab durch Anklicken des entsprechenden PDF-Datei Symbols in der Datei Spalte auf der rechten Seite herunter. Die PDF-Datei wird heruntergeladen und geöffnet. Sie können die Datei anzeigen und/ oder speichern.

## Inhalte auf Ihrem PC oder DLNA-Gerät mit diesem Gerät wiedergeben

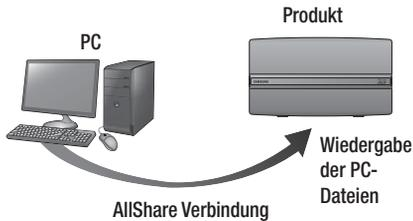

1. Verbinden Sie das Gerät, Ihren PC und/oder Ihr DLNA kompatibles Mobiltelefon mit dem gleichen Netzwerk.
2. Folgen Sie den Anweisungen aus Installations- und Bedienungsanleitung der AllShare Software, um die Geräte und Dateien für die Wiedergabe einzurichten.
3. Auf dem Home Bildschirm des Geräts **AllShare Play** auswählen und anschließend die  Taste drücken. Der **AllShare Play** bildschirm wird angezeigt.
4. Wählen Sie das angeschlossene kompatible DLNA Gerät oder Ihren PC aus und drücken Sie die  Taste Ein Bildschirm mit den verfügbaren Dateien wird angezeigt.
5. Wählen Sie die Dateien, die Sie wiedergeben möchten, und drücken Sie die  Taste.

## Steuern der Wiedergabe des sich auf Ihrem PC befindenden Inhalts mit Hilfe Ihres Smartphones

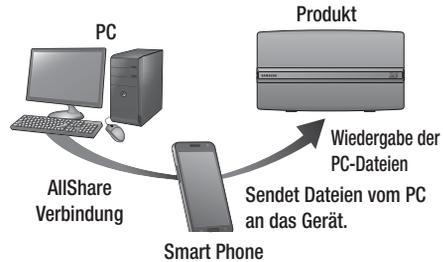

(Steht nur für Samsung Telefone mit AllShare Unterstützung zur Verfügung.)

1. Verbinden Sie das Gerät, Ihren PC und Ihr DLNA kompatibles Mobiltelefon mit dem gleichen Netzwerk.
2. Folgen Sie den Anweisungen aus Installations- und Bedienungsanleitung der AllShare Software, um die Geräte und Dateien für die Wiedergabe einzurichten.
3. Bestätigen Sie in der AllShare Software auf Ihrem PC, dass Ihr Telefon angeschlossen ist.
4. Wählen Sie auf dem Telefon die Datei, die Sie wiedergeben möchten und wählen Sie anschließend das Gerät als Wiedergabegerät aus.
5. Starten Sie die Wiedergabe auf dem Telefon.

## Steuern der Videowiedergabe

Sie können die Wiedergabe von Videodateien auf Blu-ray-Disks, DVDs, CDs oder USB-Geräten steuern. Je nach Disk können einige in dieser Anleitung beschriebenen Funktionen nicht zur Verfügung stehen.

### Tasten auf der Fernbedienung für die Videowiedergabe

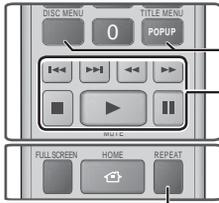

#### Wiedergabe wiederholen

<p><b>Wiederholung eines Kapitels oder Titels.</b></p>	<ol style="list-style-type: none"> <li>Drücken Sie während der Wiedergabe die Taste <b>REPEAT</b> auf der Fernbedienung.</li> <li>Wählen Sie mit Hilfe der <b>▲▼</b> Tasten <b>Kapitel, Alle</b> oder <b>Titel</b>, aus und drücken Sie die <b>☑</b> Taste.                     <p><b>  HINWEIS  </b></p> <ul style="list-style-type: none"> <li>Auf dem Bildschirm wird Kapitel oder Titel eventuell nicht sofort angezeigt. Drücken Sie die <b>▲▼</b> Tasten solange, bis sich Ihre Auswahl in dem blauen Feld befindet.</li> </ul> </li> <li>Um zur normalen Wiedergabe zurückzukehren, die <b>REPEAT</b> Taste erneut drücken und mit Hilfe der <b>▲▼</b> Tasten <b>Aus</b>, auswählen und dann die <b>☑</b> Taste betätigen.</li> </ol>
<p><b>Einen Abschnitt wiederholen</b></p>	<ol style="list-style-type: none"> <li>Drücken Sie während der Wiedergabe die Taste <b>REPEAT</b> auf der Fernbedienung.</li> <li>Drücken Sie die <b>▲▼</b> Tasten, um <b>Wiederhol. A-B</b> auszuwählen.                     <p><b>  HINWEIS  </b></p> <ul style="list-style-type: none"> <li>Auf dem Bildschirm wird Wiederhol. A-B eventuell nicht sofort angezeigt. Drücken Sie die <b>▲▼</b> Tasten solange, bis sich Wiederhol. A-B in dem blauen Feld befindet.</li> </ul> </li> <li>Drücken Sie die Taste <b>☑</b> Taste, um den Punkt zu markieren, an dem die Wiederholung starten soll (A).</li> <li>Drücken Sie die Taste <b>☑</b> Taste, um den Punkt zu markieren, an dem die Wiederholung stoppen soll (B).</li> <li>Drücken Sie die <b>REPEAT</b> Taste erneut, um in den normalen Wiedergabemodus zurückzukehren.</li> <li>Drücken Sie die <b>☑</b> Taste.                     <p><b>  HINWEIS  </b></p> <ul style="list-style-type: none"> <li>Der Punkt (B) muss mindestens 5 Sekunden hinter Punkt (A) liegen.</li> </ul> </li> </ol>

#### Bedienen des Disk Menüs, Titel Menüs, Popup Menüs und der Titelliste

<b>DISC MENU</b>	Während der Wiedergabe diese Taste drücken, um das Disk Menü aufzurufen.
<b>TITLE MENU</b>	Während der Wiedergabe diese Taste drücken, um das Titel Menü aufzurufen. <ul style="list-style-type: none"> <li>Wenn Ihre Disk über eine Playlist-Funktion verfügt, drücken Sie die <b>GRÜNE (B)</b> Taste, um zur Wiedergabeliste zu gelangen.</li> </ul>
<b>POPUP MENU</b>	Während der Wiedergabe diese Taste drücken, um das Pop-up Menü aufzurufen.
<b>DISC MENU oder TITLE MENU</b>	Während der Wiedergabe diese Taste drücken, um die Titelliste aufzurufen.

#### Tasten für die Wiedergabe

Während der Suche, Zeitlupe- oder Einzelbildwiedergabe wird der Ton nicht wiedergegeben.

	Beginnt die Wiedergabe
	Beendet die Wiedergabe.
	Zum Anhalten der Wiedergabe.
<b>Beschleunigte Wiedergabe</b>	Drücken Sie während der Wiedergabe die <b>⏪</b> oder <b>⏩</b> . Jedes Mal, wenn Sie die <b>⏪</b> oder <b>⏩</b> Taste drücken, ändert sich die Wiedergabegeschwindigkeit.
<b>Wiedergabe in Zeitlupe</b>	Drücken Sie im Pause-Modus die <b>⏮</b> Taste. Jedes Mal, wenn Sie die <b>⏮</b> Taste drücken, ändert sich die Wiedergabegeschwindigkeit.
<b>Einzelbildwiedergabe</b>	Drücken Sie im Pause-Modus die <b>⏸</b> Taste. Jedes Mal, wenn Sie die <b>⏸</b> Taste drücken, wird ein neues Bild angezeigt.
<b>Springen</b>	Drücken Sie während der Wiedergabe die <b>⏪</b> oder <b>⏩</b> Taste. Jedesmal, wenn Sie die <b>⏪</b> oder <b>⏩</b> Taste drücken, wird zum nächsten oder vorherigen Kapitel, bzw. Datei gesprungen.

## EXTRAS Menü verwenden

Drücken Sie während der Wiedergabe die **TOOLS** Taste.

<b>Titelsuche Zeitsuche</b>	Wählen Sie diese Option, um zum gewünschten Titel, wenn die Disk über mehr als einen Titel verfügt, zur gewünschten Szene zu gelangen, oder verwenden Sie Time Zeitsuche, um zu einem bestimmten Punkt in einem Film oder Video zu springen. Mit Time Zeitsuche können Sie mit Hilfe der Fernbedienung einen bestimmten Zeitpunkt im Format 00:00:00 (Stunden:Minuten:Sekunden) eingeben.
<b>Wiederholmod.</b>	Mit dieser Option können Sie einen bestimmten Titel, ein Kapitel (nur bei BDs/DVDs) oder markierten Abschnitt wiederholen. Funktioniert genauso, wie die <b>REPEAT</b> Taste. Siehe Seite 41.
<b>Vollbild</b>	Wählen Sie diese Option, um den Vollbildmodus einzustellen. Sie können zwischen Original, Modus1 (größer), und Modus2 (am größten) wählen.
<b>Bildmodus</b>	Wählen Sie diese Einstellung, um den Bildmodus einzustellen. - <b>Dynamisch</b> : Wählen Sie diese Einstellung, um die Schärfe zu erhöhen. - <b>Standard</b> : Wählen Sie diese Einstellung für die meisten Programme. - <b>Film</b> : Dies ist die beste Einstellung zum Ansehen von Filmen. - <b>Benutzer</b> : Ermöglicht die Einstellung der Schärfe und der Rauschunterdrückung.    HINWEIS   ▶ Wenn Sie Benutzer wählen, wird der Benutzer Einstellungen Bildschirm angezeigt. Wählen Sie eine Option, drücken Sie  , verwenden Sie die ◀▶ Tasten um die Einstellung vorzunehmen, und drücken Sie  . Drücken Sie die <b>RETURN</b> (↵) Taste, um zum <b>TOOLS</b> Menü zurückzukehren. ▶ Wenn Sie die BD-Wise Funktion eingeschaltet haben, wird dieses Menü nicht angezeigt.
<b>Equalizer-Modus</b>	Wählen Sie diese Option, um den Equalizer zu verwenden.
<b>Equalizer-Einstell.</b>	Wählen Sie diese Option, um den Equalizer einzustellen.    HINWEIS   ▶ Erscheint nur, wenn der Equalizer Modus eingeschaltet ist.

## Das Menü wird nur angezeigt, wenn eine BD/DVD wiedergegeben wird.

<b>Vom Anfang wiedergeben</b>	Wählen Sie diese Option, um den Film vom Anfang wiederzugeben.
<b>Kapitelsuche</b>	Wählen Sie diese Option, um zu dem Kapitel zu springen, das Sie sich ansehen möchten.
<b>Audio-Opt.</b>	Wählen Sie diese Option, um die gewünschte Audiosprache einzustellen. - Sie können diese Funktion auch durch Drücken der <b>AUDIO</b> Taste auf der Fernbedienung auswählen.
<b>Untertitel</b>	Wählen Sie diese Option, um die gewünschte Untertitelsprache einzustellen. - Sie können diese Funktion auch durch Drücken der Taste <b>SUBTITLE</b> auf der Fernbedienung auswählen.
<b>Winkel</b>	Wählen Sie diese Option, um eine Szene unter einem anderen Blickwinkel aus zu betrachten. Die Winkel Option zeigt die Anzahl der verfügbaren Blickwinkel an (1/1, 1/2, 1/3 usw.).
<b>BONUSVIEW Video / BONUSVIEW Audio</b>	Wählen Sie diese Option, um den gewünschten Bonusview auszuwählen.

## Das Menü wird nur angezeigt, wenn eine Datei wiedergegeben wird.

<b>Zur Videoliste</b>	Wechselt zum Videoliste Bildschirm.
<b>Szenensuche</b>	Durchsucht die Videodatei nach Szenen.
<b>Information</b>	Prüft die Informationen der Videodatei.

### | HINWEIS |

- ▶ Abhängig von der Disk oder dem Speichergerät kann das Extras Menü abweichen. Eventuell werden nicht alle Optionen angezeigt.

## Steuern der Musikwiedergabe

Sie können die Wiedergabe von Musikinhalten auf DVDs, CDs oder USB-Geräten steuern.

### Tasten auf der Fernbedienung für die Wiedergabe

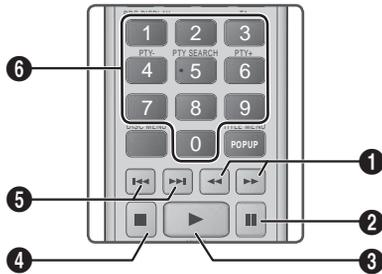

<b>1</b>	<p><b>Schnelle Wiedergabe (nur bei Audio CDs (CD-DA))</b> Drücken Sie während der Wiedergabe die <b>◀▶</b> oder <b>▶▶</b> Taste. Jedes Mal, wenn Sie die <b>◀▶</b> oder <b>▶▶</b> Taste drücken, ändert sich die Wiedergabegeschwindigkeit.</p>
<b>2</b>	<b>⏏</b> Taste : Unterbrechen eines Titels.
<b>3</b>	<b>▶</b> Taste : Wiedergabe des ausgewählten Musiktitels.
<b>4</b>	<b>⏏</b> Taste : Stoppt die Wiedergabe eines Musiktitels.
<b>5</b>	<b>◀▶</b> / <b>▶▶</b> : <b>Überspringen</b> : Während der Wiedergabe die Taste <b>◀▶</b> oder <b>▶▶</b> drücken, um zu vorherige oder nächste Seite der Wiedergabeliste zu wechseln.
<b>6</b>	Tasten <b>NUMMERNTASTE</b> : Drücken Sie während der Wiedergabe der Wiedergabeliste die gewünschte Titelnummer. Das ausgewählte Video wird wiedergegeben.

### Wiederholen von Titeln auf einer Audio CD

Sie können das Gerät so einstellen, dass die Titel auf einer Audio-CD (CD-DA/MP3) wiederholt werden.

- Verwenden Sie während der Wiedergabe die **▶** Taste, um **⏏** in der unteren rechten Ecke des Bildschirms auszuwählen und drücken Sie anschließend die **⏏** Taste.
- Wählen Sie mit Hilfe der **▲▼** Tasten den gewünschten Wiederholmodus - **Aus**, **Ein Lied**, oder **Alle** - und drücken Sie dann die **⏏** Taste.

### Wiedergabe der Titel auf einer Audio CD in zufälliger Reihenfolge

Sie können das Gerät so einstellen, dass die Titel auf einer Audio-CD (CD-DA/MP3) in zufälliger Reihenfolge wiedergegeben werden.

- Verwenden Sie während der Wiedergabe die **▶** Taste, um **⏏** in der unteren rechten Ecke des Bildschirms auszuwählen und drücken Sie anschließend die **⏏** Taste.
- Schalten Sie mit Hilfe der **▲▼** Tasten **Zufallswiederg.** **Ein** oder **Aus**, und drücken Sie dann die **⏏** Taste.

### Eine Wiedergabeliste erstellen



- Rufen Sie den Wiedergabebildschirm auf und drücken Sie die **TOOLS** Taste. Das Extras Menü wird angezeigt.
- Wählen Sie mit Hilfe der **▲▼** Tasten **Auswahl wdg.**, aus und drücken Sie anschließend die **⏏** Taste. Der Ausw. wiederg. Bildschirm wird angezeigt.
- Wählen Sie mit Hilfe der **▲▼** Tasten einen Titel aus und drücken Sie anschließend die **⏏** Taste. Auf der linken Seite des Titels erscheint eine Markierung.
- Wiederholen Sie Schritt 3, um weitere Titel auszuwählen und zu markieren.
- Um einen Titel aus der Liste zu entfernen, zum Titel gehen und die **⏏** Taste drücken. Die Markierung des Titels wird entfernt.
- Nach Abschluss die **▶** Tasten drücken, um **Wiederg.** auszuwählen und anschließend die **⏏** Taste drücken. Der Musikwiedergabe Bildschirm erscheint erneut, in dem nur die von Ihnen ausgewählten Titel aufgeführt werden. Die ausgewählten Titel werden automatisch wiedergegeben.

#### | HINWEIS |

- Sie können auf Audio CDs (CD-DA) eine Wiedergabeliste mit maximal 99 Titeln erstellen.
- Wenn Sie eine Wiedergabeliste erstellt haben, wird im Extras Menü Ausw. wiederg. durch Wdg.-L. bearb. ersetzt.
- Auf dem Auswahl wiedergeben Bildschirm können Sie ebenfalls **Alles auswählen**, **Alle abwählen**, und **Abbr.** auswählen.

# Media Play

- Verwenden Sie **Alles auswählen** um alle Titel auszuwählen. Dadurch wird die Auswahl einzelner Titel abgebrochen. Wenn Sie die **RETURN (↵)** auf der Fernbedienung drücken oder die **WIEDERGABE** Taste wählen und anschließend die **☑** Taste drücken, erscheinen alle Titel auf dem Musik Wiedergabe Bildschirm und das Gerät gibt alle Titel beginnend mit Titel 001 wieder.
- Verwenden Sie **Alle abwählen** um alle Titel gleichzeitig abzuwählen. Wählen Sie anschließend einzelne Titel aus oder verwenden Sie die **Alles auswählen**, um alle Titel auszuwählen und drücken Sie dann die **RETURN (↵)** Taste auf der Fernbedienung oder wählen Sie die **WIEDERGABE** Taste und drücken Sie anschließend die **☑** Taste. Wenn Sie nicht **Alles auswählen** oder einzelne Titel auswählen, wird die Wiedergabeliste nicht geändert.
- **Abbr.** bricht alle Änderungen, die Sie auf dem Wiedergeben Bildschirm gemacht haben ab. Wenn Sie zum Wiedergabebildschirm zurückkehren, bleibt die Wiedergabeliste unverändert.

## Rippen

Sie können Musiktitel von einer Musik CD auf ein an den USB-Anschluss angeschlossenes USB-Gerät rippen.

1. Schließen Sie ein USB-Gerät an den USB-Anschluss auf der Rückseite des Geräts an und drücken Sie die **RETURN (↵)** Taste auf der Fernbedienung.
2. Legen Sie die Disk, von der die Titel gerippt werden sollen, in das Gerät ein.
3. Rufen Sie den Wiedergabebildschirm auf und drücken Sie die **TOOLS** Taste. Das Extras Menü wird angezeigt.
4. Mit Hilfe der **▲▼** Tasten **Ripp.**, auswählen, und die **☑** Taste drücken. Der Rip Bildschirm wird angezeigt.
5. Wählen Sie mit Hilfe der **▲▼** Tasten einen Titel aus und drücken Sie anschließend die **☑** Taste. Auf der linken Seite des Titels erscheint eine Markierung.
6. Wiederholen Sie Schritt 5, um weitere Titel auszuwählen und zu markieren.
7. Um einen Titel aus der Liste zu entfernen, zum Titel gehen und die **☑** Taste drücken. Die Markierung des Titels wird entfernt.
8. Nach Abschluss die **▶** Tasten drücken, um **Ripp.**, auszuwählen und anschließend die **☑** Taste drücken. Das Ripp. Popup-Fenster erscheint.
9. Drücken Sie die **☑** Taste, um mit dem Rip-Vorgang zu starten. Der Rippen Fortschrittsbalken erscheint.
10. Wenn das Rippen abgeschlossen ist, erscheint die Meldung **"Kopieren abgeschlossen."** Drücken Sie die **☑** Taste.
11. Drücken Sie die **RETURN (↵)** Taste, um zum Wiedergabebildschirm zurückzukehren.

| 44 Deutsch

## | HINWEIS |

- ▶ Wenn das Rippen abgeschlossen ist, wird ein Ordner mit der Bezeichnung MP auf dem USB-Gerät angelegt.

## Anzeigen von Fotos

Sie können auf DVDs, USB-Geräten, mobilen Geräten oder dem PC gespeicherte Fotos anzeigen.

## Extras Menü verwenden

Drücken Sie während der Wiedergabe die **TOOLS** Taste.

<b>Zur Fotoliste</b>	Wählen Sie diese Option, um zu der Liste der Fotos auf dem eingelegten Medium zu wechseln.
<b>Diashow starten</b>	Startet die Diashow.
<b>Diashow-Geschw.</b>	Wählen Sie diese Option, um die Geschwindigkeit der Diashow einzustellen.
<b>Diashow-Effekt</b>	Wählen Sie diese Option, um die Spezialeffekte der Diashow einzustellen.
<b>Hintergrundmusik an</b>	Wählen Sie diese Option, um während der Diashow Musik zu hören.
<b>Einstellung der Hintergrundmusik</b>	Dient zur Einstellung der Hintergrundmusik Optionen.
<b>Bildmodus</b>	Wählen Sie diese Option, um den Bildeinstellungen einzustellen. - <b>Dynamisch</b> : Wählen Sie diese Option, um die Schärfe zu erhöhen. - <b>Standard</b> : Diese Einstellung kann für die meisten Wiedergabeanwendungen verwendet werden. - <b>Film</b> : Dies ist die beste Einstellung zum Ansehen von Filmen. - <b>Benutzer</b> : Ermöglicht die Einstellung der Schärfe und der Rauschunterdrückung.    HINWEIS   ▶ Wenn Sie die BD-Wise Funktion eingeschaltet haben, wird dieses Menü nicht angezeigt.
<b>Zoom</b>	Vergrößert das aktuelle Bild. (bis zu vierfache Vergrößerung.)
<b>Drehen</b>	Dreht das Bild. (Das Bild wird entweder im Uhrzeigersinn oder gegen den Uhrzeigersinn gedreht.)
<b>Information</b>	Zeigt die Bildinformationen an.

## | HINWEIS |

- ▶ Abhängig von der Disk oder dem Speichergerät kann das Extras Menü abweichen. Eventuell werden nicht alle Optionen angezeigt.
- ▶ Um die Hintergrundmusik Funktion aktivieren zu können, muss sich die Bilddatei im gleichen Ordner befinden, wie die Musikdatei. Die Audioqualität kann durch die Bitrate der MP3-Datei, die Bildgröße und die Kodierungsmethode beeinträchtigt werden.
- ▶ Sie können den Untertitel und die PG-Grafik im Vollbildmodus nicht vergrößern.

### Verwenden des Extras Menü, wenn eine Datei markiert ist

Wenn eine Datei markiert ist, die **TOOLS** Taste drücken.

<b>Ansicht</b>	Wählen Sie diese Option, um die Sortieroptionen einzustellen: Interpret, Genre, Monatlich, Spätestes Dat. usw. Die angezeigten Sortieroptionen hängen von der Art der der Speicherung und des Speichermediums ab.
<b>Ordneransicht</b>	Erscheint im Bildschirm der Ansicht Funktion. Wählen Sie diese Option, um die Ordner auf dem Speichergerät anzuzeigen.
<b>Titel</b>	Erscheint im Bildschirm der Ansicht Funktion. Wählen Sie diese Option, um alle Fotos oder Videos auf dem Speichergerät nach Titel zu sortieren.
<b>Interpret</b>	Erscheint im Bildschirm der Ansicht Funktion. Wählen Sie Interpreten aus und es werden alle Musiktitel auf dem Speichergerät nach Interpreten sortiert angezeigt.
<b>Album</b>	Erscheint im Bildschirm der Ansicht Funktion. Wählen Sie Album aus und es werden alle Musiktitel auf dem Speichergerät nach Alben sortiert angezeigt.
<b>Genre</b>	Erscheint im Bildschirm der Ansicht Funktion. Wählen Sie Genre aus und es werden alle Musiktitel auf dem Speichergerät nach Genres sortiert angezeigt.
<b>Spätestes Dat.</b>	Erscheint im Bildschirm der Ansicht Funktion. Nach Auswahl dieser Option werden alle Fotos oder Videos auf einem Speichergerät vom spätesten bis zum jüngsten Datum sortiert angezeigt.

<b>Frühestes Dat.</b>	Erscheint im Bildschirm der Ansicht Funktion. Nach Auswahl dieser Option werden alle Fotos oder Videos auf einem Speichergerät vom jüngsten bis zum spätesten Datum sortiert angezeigt.
<b>Monatlich</b>	Erscheint im Bildschirm der Ansicht Funktion. Wählen Sie diese Option, um alle Fotos oder Videos auf dem Speichergerät nach Erstellungsmonat sortiert anzuzeigen.
<b>Auswahl wdg.</b>	<p>Mit der Ausw. wiederg. Funktion können Sie bestimmte Musik-, Video- und Fotodateien für die Wiedergabe auswählen. Funktioniert grundsätzlich für alle Medien gleich. Das folgende Beispiel ist für Fotos angegeben.</p> <ol style="list-style-type: none"> <li>1. Markieren Sie auf dem Miniaturansicht Bildschirm ein Foto und drücken Sie dann die <b>TOOLS</b> Taste auf der Fernbedienung.</li> <li>2. Wählen Sie im Extras Menü <b>Auswahl wdg.</b>, aus und drücken Sie anschließend die  Taste.</li> <li>3. Verwenden Sie auf dem Auswahlbildschirm die    Tasten, um ein Foto auszuwählen, das Sie anzeigen möchten und drücken Sie die  Taste. Auf der linken Seite des Fotos erscheint eine Markierung.</li> <li>4. Wiederholen Sie Schritt 3 für jedes Foto, das Sie anzeigen möchten.</li> <li>5. Um ein Foto abzuwählen, das Foto markieren und die  Taste drücken.</li> <li>6. Nach Abschluss die   Tasten drücken, um Play auszuwählen und anschließend die  Taste drücken. Eine Diashow mit den ausgewählten Fotos wird gestartet.</li> <li>7. Um die Diashow zu unterbrechen, die  Taste einmal drücken. Um die Diashow fortzusetzen, die  Taste erneut drücken.</li> <li>8. Um die Diashow anzuhalten, die <b>RETURN</b> () Taste drücken.</li> </ol> <p>  HINWEIS  </p> <ul style="list-style-type: none"> <li>▶ Nachdem die Diashow gestartet wurde, kann die Diashow durch Drücken der <b>TOOLS</b> Taste gesteuert und das Diashow Menü angezeigt werden. Sieh "EXTRAS Menü verwenden" auf Seite 44.</li> </ul>

<p><b>Senden</b></p>	<p>Wählen Sie <b>Senden</b>, um die ausgewählten Dateien auf Picasa, Facebook, Cloud Storage, N Drive oder Family Story hochzuladen. Um Senden nutzen zu können, müssen Sie ein Konto auf der Online Seite einrichten sich anschließend mit der Anmelden Funktion anmelden.</p> <ol style="list-style-type: none"> <li>1. Wählen Sie mit Hilfe der ▲▼◀▶ Tasten eine Datei aus und drücken Sie anschließend die  Taste.</li> <li>2. Wiederholen Sie diese Schritte für jede Datei, die Sie hochladen möchten.</li> </ol> <p>  HINWEIS  </p> <ul style="list-style-type: none"> <li>▶ Sie können ebenfalls <b>Alle wählen</b> auf der rechten Seite verwenden und die  Taste drücken, um alle Titel oder Dateien auszuwählen.</li> </ul> <ol style="list-style-type: none"> <li>3. Wählen Sie <b>Senden</b> auf der rechten Seite und drücken Sie anschließend die  Taste.</li> <li>4. Wählen Sie mit Hilfe der ▲▼ Tasten die Online Seite, auf die Sie die Dateien oder Titel hochladen möchten und drücken Sie anschließend die  Taste.</li> </ol>		<ul style="list-style-type: none"> <li>• Wählen <b>Neu erst.</b>, und drücken Sie die  Taste. In dem erscheinenden Tastatur Popup-Fenster einen Namen für die neue Wiedergabeliste eingeben. Mit Hilfe der Nummerntasten auf der Fernbedienung die Nummern eingeben. Geben Sie die Buchstaben mit Hilfe der ▲▼◀▶ Tasten ein und drücken Sie anschließend die  Taste. Wenn die Eingabe abgeschlossen ist, <b>FERTIG</b> am unteren Bildschirmrand auswählen und anschließend die  Taste drücken.</li> </ul>
<p><b>Anmelden/Abm.</b></p>	<p>Mit der An-/Abmelden Funktion können Sie sich an Ihrem Samsung Online Konto anmelden.</p>	<p><b>Entfernen (Wiedergabeliste)</b></p>	<p>Je nachdem welchen Bildschirm Sie gerade betrachten, Löschen auswählen, um eine Datei von einem beschreibbaren Medium (wie einem USB-Gerät) oder eine Wiedergabeliste zu löschen.</p>
<p><b>Zu W.-Li. hinz.</b></p>	<p>Wählen Sie diese Option, um eine Wiedergabeliste zu erstellen oder um Dateien oder Titel zu einer Wiedergabeliste hinzuzufügen.</p> <ol style="list-style-type: none"> <li>1. Wählen Sie <b>Zu W.-Li. hinz.</b>, und drücken Sie die  Taste.</li> <li>2. Markieren Sie mit Hilfe der ▲▼◀▶ Tasten einen Titel oder eine Datei und drücken Sie anschließend die  Taste.</li> <li>3. Wiederholen Sie diese Schritte für jede Datei oder jeden Titel, den Sie hochladen möchten.</li> <li>4. Wählen Sie <b>Hinzufügen</b> auf der rechten Seite und drücken Sie anschließend die  Taste.</li> <li>5. Führen Sie in dem angezeigten Fenster eine der folgenden Aktionen durch:             <ul style="list-style-type: none"> <li>• Wählen Sie die Wiedergabeliste aus, zu der Sie die Titel oder Dateien hinzufügen möchten und drücken Sie die  Taste.</li> </ul> </li> </ol>	<p><b>Wdg.-L. bearb.</b></p>	<p>Wählen Sie Wdg.-L. bearb. um Dateien oder Titel aus einer bestehenden Wiedergabeliste zu löschen. Das Speichermedium mit der Wiedergabeliste muss in das Gerät eingelegt oder an diesen angeschlossen sein.</p> <ol style="list-style-type: none"> <li>1. Wählen Sie mit Hilfe der ▲▼◀▶ Tasten eine Datei aus und drücken Sie anschließend die  Taste.</li> <li>2. Wiederholen Sie diese Schritte für jede Datei, die Sie löschen möchten.</li> </ol> <p>  HINWEIS  </p> <ul style="list-style-type: none"> <li>▶ Sie können ebenfalls <b>Alle wählen</b> auf der rechten Seite verwenden und die  Taste drücken, um alle Titel oder Dateien auszuwählen.</li> </ul> <ol style="list-style-type: none"> <li>3. Wählen Sie <b>Entfernen</b> auf der rechten Seite und drücken Sie anschließend die  Taste.</li> </ol>
		<p><b>Gruppe abspielen</b></p>	<p>Nachdem Sie nach Interpret, Genre, Album, Titel, Spätestes Dat., Frühestes Dat. oder Monatlich sortiert haben, wählen Sie eine Gruppe aus den Suchergebnissen aus (z. B. alle im August aufgenommenen Bilder) und wählen Sie anschließend Gruppe abspielen, um nur die Dateien aus dieser Gruppe wiederzugeben.</p>
		<p><b>Zur Wiedergabeliste</b></p>	<p>Wählen Sie diese Option, um zum Wiedergabeliste Bereich auf dem AllShare Hauptbildschirm zu wechseln.</p>

<b>Kodierung</b>	Die Kodierung ändert sich je nach Sprache oder Region und hat Einfluss darauf, wie das Gerät Dateien und Titel sortiert und anordnet, bzw. das Datum anzeigt. Wählen Sie Kodierung, um die Kodierung an Ihre Sprache oder Region anzupassen.
<b>Information</b>	Informationen zeigt die Informationen über die Mediendatei und den Inhalt an.

**HINWEIS |**

- ▶ Abhängig von der Disk oder dem Speichergerät kann das Extras Menü abweichen. Eventuell werden nicht alle Optionen angezeigt.

**Radio hören****Verwenden der Tasten auf der Fernbedienung**

1. Wählen Sie mit der Taste **FUNCTION** die Option **FM** aus.
2. Stellen Sie den gewünschten Sender ein.
  - Gespeicherter Sender 1 : Drücken Sie die **PRESET** Taste, um **PRESET** auszuwählen und anschließend die **TUNING/CH** ( $\wedge \vee$ ) Taste, um den voreingestellten Sender auszuwählen.
    - Bevor Sie voreingestellte Sender aufrufen können, müssen Sie die Sender im Gerät abspeichern.
  - Manuelle Sendersuche : Drücken Sie die **MANUAL** Taste, um **MANUAL** auszuwählen und anschließend die **TUNING/CH** ( $\wedge \vee$ ) Taste, um einen auf einer höheren oder niedrigeren Frequenz ausgestrahlten Sender auszuwählen.
  - Automatische Sendersuche : Drücken Sie die **MANUAL** Taste, um **MANUAL** auszuwählen und anschließend die **TUNING/CH** ( $\wedge \vee$ ) Taste, um das Frequenzband automatisch zu durchsuchen.

**Einstellen des Mono/Stereo-Modus**

Drücken die **MO/ST** Taste.

- Durch Drücken diese Taste wird zwischen **STEREO** und **MONO** umgeschaltet.
- Stellen Sie an Orten mit schwachem Empfang **MONO** ein, um einen rauschfreien Empfang zu erhalten.

**Sender voreinstellen**

Beispiel : Speichern des Senders FM 89.10.

1. Wählen Sie mit der Taste **FUNCTION** die Option **FM** aus.
2. Drücken Sie die **TUNING/CH** ( $\wedge \vee$ ) Taste, um <89.10> auszuwählen.
3. Drücken Sie die **TUNER MEMORY** Taste.
  - Auf dem Display leuchte **NUMBER** auf.
4. Drücken Sie die **TUNER MEMORY** Taste erneut.
  - Drücken Sie die **TUNER MEMORY** Taste bevor **NUMBER** auf der Anzeige ausgeblendet wird.
  - Nachdem Sie die **TUNER MEMORY** Taste gedrückt haben, wird **NUMBER** auf dem Bildschirm ausgeblendet und der Sender ist im Speicher gespeichert.
5. Zur Voreinstellung eines anderen Senders wiederholen Sie bitte Schritte 2 bis 4.
  - Um einen gespeicherten Sender einzustellen, müssen Sie die **TUNING/CH** ( $\wedge \vee$ ) Taste drücken.

**Über RDS-Sender****Verwenden von RDS (Radio Data System) für den Empfang von UKW-Sendern.**

RDS ermöglicht es Radiostationen ein zusätzliches Signal neben den regulären Programmsignalen zu senden.

Dazu gehören beispielsweise Informationen über den Sendernamen oder die Art des Radioprogramms, wie etwa Sport oder Musik usw.

Wenn Sie eine Radiostation mit RDS-Dienst gewählt haben, erscheint das RDS-Symbol auf der Anzeige.

**Beschreibung der RDS-Funktion**

- **PTY** (Program Type) : Zeigt den Programmtyp an, der gerade wiedergegeben wird.
- **PS NAME** (Program Service Name(Programmnamen)) : Zeigt den Namen der Radiostation an und besteht aus 8 Zeichen.
- **RT** (Radio Text) : Dekodiert die vom Sender übertragenen Texte (wenn vorhanden) und besteht aus maximal 64 Zeichen.

- CT (Clock Time (Uhrzeit)): Dekodiert die Echtzeit aus der Radiofrequenz. Einige Radiostationen übertragen eventuelle keine PTY, RT oder CT Informationen. Deswegen können diese Informationen nicht immer angezeigt werden.
- TA (Traffic Announcement (Verkehrsdurchsage)): TA ON/OFF zeigt an, dass die Verkehrsdurchsage gerade läuft.

## | HINWEIS |

- ▶ RDS funktioniert möglicherweise nicht richtig, wenn die gewählte Station RDS-Signale nicht korrekt übermittelt oder das Signal schwach ist.

## Anzeigen der RDS-Signale

Sie können die von der Station gesendeten RDS-Signale auf dem Display ablesen.

Betätigen Sie die **RDS DISPLAY** Taste, während sie eine Radiostation hören.

- Jedes Mal, wenn Sie diese Taste drücken, ändert sich die auf der Anzeige angezeigte Informationen in folgender Reihenfolge : PS NAME → RT → CT → Frequenz

<b>PS</b> (Program Service (ProgrammDienst))	Während des Suchvorgangs, erscheint <PS NAME> und danach werden die Sendernamen angezeigt. <NO PS> erscheint, wenn kein Signal gesendet wird.
<b>RT</b> (RadioText)	Während des Suchvorgangs erscheint <RT> und anschließend werden die von der Radiostation gesendeten Mitteilungen angezeigt. <NO RT> erscheint wenn kein Signal gesendet wird.
<b>Frequenz</b>	Senderfrequenz (kein-RDS-Service)

## Über auf dem Bildschirm angezeigte Zeichen

Wenn auf der Anzeige PS-, oder RT-Signale angezeigt werden, werden die folgenden Zeichen verwendet.

- Die Anzeige unterscheidet nicht zwischen Groß- und Kleinbuchstaben. Es werden immer nur Großbuchstaben verwendet.
- Die Anzeige kann keine akzentuierten Buchstaben anzeigen. <A.> kann beispielsweise für akzentuierte <A's> wie <Ä, Å, Ä, Å und Ä.> stehen.

## PTY (Program-Typ) Anzeige und PTY-SUCH-Funktion

Einer der Vorteile des RDS-Service ist dass Sie eine besondere Art vom Programm von der vor eingestellten Kanälen durch das Angeben der PTY-Codes ausfindig machen können.

## Programmsuche mithilfe der PTY-Codes

### □ Bevor Sie beginnen!

- Die PTY-Suche steht nur für gespeicherte Stationen zur Verfügung.
- Um den Suchvorgang vorzeitig abzubrechen, während der Suche die **■** Taste drücken.
- Es existiert eine Zeitbegrenzung für die folgenden Schritte. Wenn die Einstellung vor ihrer Beendigung abgebrochen wird, starten Sie nochmals mit Schritt 1.
- Wenn Sie die Tasten auf der Hauptfernbedienung drücken, vergewissern Sie sich, dass Sie die UKW-Sender mit Hilfe der Hauptfernbedienung ausgewählt haben.



1. Wählen Sie während Sie einen UKW-Sender hören die **PTY SEARCH** aus.
2. Drücken Sie die **PTY-** oder **PTY+** Taste, bis der gewünschte PTY-Code auf dem Bildschirm angezeigt wird.
  - Die beschriebenen PTY-Codes werden auf der rechten Seite der Anzeige angezeigt.
3. Drücken Sie die Taste **PTY SEARCH** erneut, während der gewünschte PTY-Code noch auf dem Bildschirm angezeigt wird.
  - Das Gerät durchsucht die 15 voreingestellten UKW-Sender und hält an, wenn der ausgewählte Sender gefunden wird und stellt ihn ein.

## Verwenden der Spezialeffekt Tasten auf der Fernbedienung

### SOUND EFFECT Funktion



Mit dieser Funktion können Sie Modus für die Klangoptimierung auswählen.

1. Drücken Sie die **SOUND EFFECT** Taste.
2. Wählen Sie mit den **▲▼** Tasten den gewünschten Modus: **DSP** oder **Tonmodus**.
3. Wählen Sie mit den Tasten **◀▶** den gewünschten Klangeffekt aus.

#### □ DSP

##### MP3 Enhancer → Power Bass → Aus

- **MP3 Enhancer** : Mit dieser Option können Sie ein besseres Klangerlebnis erzielen (z.B. mp3 Musik) Sie können die Audioqualität vom MP3-Sound-Level (24 kHz, 8 Bit) auf CD-Sound-Level (44,1 kHz, 16 Bit) hochskalieren.
- **Power Bass** : Erhöht den Lautstärkepegel von Basstönen und sorgt für kräftigere Bässe
- **Aus** : Auswahl für normalen Klang.

#### □ Tonmodus

Vertical Surround → Musik → Nachrichten → Drama  
→ Kino → Sport → Spiel → Aus

### 3D Sound



Sie können natürlicheren und lebendigeren Surround Klang erleben, indem Sie die Klangtiefe mit Hilfe der folgenden Pegeloptionen einstellen.

**Aus → Hoch → Mittel → Schwach**

#### | HINWEIS |

- ▶ Diese Funktion steht im **FM** Modus nicht zur Verfügung.

### Wiedergabe eines 2D Videos im 3D Modus



Sie können ein gewöhnliches 2D Video im 3D Modus erleben.

#### | HINWEIS |

- ▶ Wenn Sie im 3D Modus zum Home oder Smart Hub Home Menü wechseln, wird automatisch in den 2D Modus umgeschaltet.

### vTuner



Die vTuner Funktion dient zum Radio hören. Wenn die vTuner Taste drücken, wechseln Sie zur vTuner Anwendung. Sie können die vTuner Funktion nutzen, nachdem Sie die vTuner Anwendung von Samsung Apps heruntergeladen haben.

# Netzwerkdienste

Sie können verschiedene Netzwerkdienste wie Smart Hub oder BD-LIVE in Anspruch nehmen, wenn Sie das Gerät an ein Netzwerk anschließen.

Um Netzwerkdienste nutzen zu können, müssen Sie zuerst:

1. Schließen Sie das Gerät an ein Netzwerk an. (Siehe Seite 21)
2. Die Netzwerkeinstellungen konfigurieren. (Siehe Seiten 30 - 33)

## Smart Hub verwenden

Mit Hilfe von Smart Hub können Sie Filme, Videos und Musik direkt aus dem Internet herunterladen, auf verschiedene gebührenpflichtige oder gebührenfreie Anwendungen zugreifen und diese auf Ihrem Fernsehgerät ansehen. Die Inhalte umfassen Nachrichten, Sport, Wetterberichte, Börsenkurse, Karten, Fotos und Spiele. Um Informationen zu erhalten, wie Smart Hub verwendet werden kann, folgen Sie diesen Schritten:

1. Besuchen Sie [www.samsung.com](http://www.samsung.com).
2. Klicken Sie am oberen Rand der Seite auf Support.
3. Geben Sie auf der Support Seite die Modellbezeichnung Ihres Geräts in das Produktsuche Feld ein.
4. Klicken Sie auf der aufgerufenen Seite unter Weiterer Support auf AllShare PC S/W. Das Download Center wird aufgerufen.
5. Klicken Sie im Download Tab auf Handbuch.
6. Klicken Sie im Handbuch Tab auf der rechten Seite auf das Datei Symbol für das Smart Hub Benutzerhandbuch. Das Handbuch wird heruntergeladen

### | HINWEIS |

- ▶ Der Zugang zu Smart Hub Benutzerhandbuch kann ohne vorherige Ankyndigung geändert werden.

## Smart Hub Übersicht

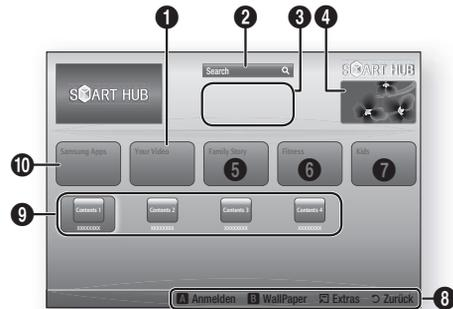

1	<b>Your Video</b> : Stellt Empfehlungen für Videos auf der Grundlage Ihrer Vorlieben zur Verfügung.
2	<b>Search</b> : Führt eine integrierte Suche bei Ihren Video Anbietern und allen angeschlossenen AllShare-Geräten durch.
3	<b>Empfehlungen</b> : Zeigt empfohlene, von Samsung verwaltete Inhalte an.
4	<b>Anleitung</b> : Zeigt eine Smart Hub Anleitung, eine Einführung in das Gerät und Anleitungen neuer Anwendungen an.
5	<b>Family Story</b> : Ein einfacher Weg, um auf Family Inhalte zuzugreifen. <ul style="list-style-type: none"> <li>• Stellt zu jeder Zeit und an jedem Ort den Zugang zu Familienfotos, Nachrichten und Ereignissen bereit.</li> </ul>
6	<b>Fitness</b> : Das Tor zu einem einmaligen Fitness Center. <ul style="list-style-type: none"> <li>• Hier werden Fitness Videos von verschiedenen Anbietern und Informationen über die verbrannten Kalorien nach jedem Workout zur Verfügung gestellt.</li> </ul>
7	<b>Kids</b> : Der Kids Dienst stellt einen einfachen und sicheren Weg bereit, um die beliebtesten Inhalte zu genießen. <ul style="list-style-type: none"> <li>• Der Dienst stellt ein verschiedenartiges Angebot an Spaß und sicheren Inhalten für Kinder zur Verfügung.</li> </ul>
8	<b>Navigationshilfe</b> : Zeigt die Tasten auf der Fernbedienung an, die für die Navigieren in Smart Hub verwendet werden können. <ul style="list-style-type: none"> <li>• <b>ROT (A)</b> : Anmelden bei Smart Hub.</li> <li>• <b>GRÜN (B)</b> : Dient zur Anzeige des Hintergrundbildschirms</li> <li>• <b>Extras</b> : Zeigt das Einstellungen Fenster an.</li> <li>• <b>Zurück</b> : Kehrt zum vorherigen Menü zurück.</li> </ul>

<b>9</b>	<b>Meine Anwendungen</b> : Zeigt Ihre persönliche Sammlung von Anwendungen an, die Sie ergänzen, bearbeiten oder löschen können.
<b>10</b>	<b>Samsung Apps</b> : Ermöglicht das Herunterladen von verschiedenen gebührenpflichtigen oder Freeware Diensten.

## Verwenden des Webbrowsers

Sie können mit Hilfe des im Smart Hub Bildschirm integrierten Webbrowsers auf das Internet zugreifen.

1. Auf dem Home Bildschirm **Smart Hub** auswählen und anschließend die  Taste drücken.
2. Wählen Sie die Webbrowser Anwendung in Smart Hub und drücken Sie die  Taste.

### | HINWEIS |

- ▶ Wenn der Webbrowser mit einem über ein HDMI-Kabel angeschlossenen Fernsehgerät ausgeführt wird, der BD-Wise unterstützt, wird der Webbrowser im Vollbildmodus ausgeführt und die Bildqualität des Fernsehgeräts wird automatisch auf die optimale Einstellung eingestellt.
- ▶ Der Webbrowser unterstützt keine Java Anwendungen.
- ▶ Wenn Sie eine Datei herunterladen möchten und die Datei nicht gespeichert werden kann, erscheint eine Fehlermeldung.
- ▶ Die Wiedergabe von Flash Videos wird nicht unterstützt.
- ▶ Internethandel für den Online Kauf von Produkten wird nicht unterstützt.
- ▶ ActiveX wird nicht unterstützt.

## Der Webbrowser im Überblick



**Bedienfeld** : Zeigt die verschiedenen Webbrowser Funktionen an.

-  : Wechselt zur vorherigen Seite.
-  : Wechselt zur nächsten Seite
-  : Lädt die aktuelle Seite neu und aktualisiert sie auf dem Bildschirm.
-  : Wechselt zur Startseite des Webbrowsers.
-  : Ermöglicht das Vergrößern oder Verkleinern des Bildschirms auf verschiedene Prozentstufen.
-  : Ermöglicht es, bestimmte Seiten als Lesezeichen zu markieren, damit sie einfacher aufgerufen werden können.
-  : Ermöglicht es, den Verlauf des Besuchs von Webseiten nach Datum, Name oder Häufigkeit sortiert anzuzeigen.
-  : Ermöglicht es, eine Seitenadresse manuell einzugeben oder eine Seite aus der Liste der besuchten Seiten auszuwählen.
-  : Ermöglicht es, einfach zwischen mehreren geöffneten Webbrowserfenstern umzuschalten.
-  : Ermöglicht die Suche nach Informationen durch Eingabe von Suchbegriffen.
-  : Mit dieser Funktion können sie die aktuelle Seite mit Ihrer Familiengruppe durch Senden einer Nachricht teilen.
-  : Ermöglicht die Konfiguration aller Einstellungen des Webbrowsers.

**Navigationshilfe** : Zeigt die Tasten auf der Fernbedienung an, die für die Navigieren im Webbrowser verwendet werden können.

- 2
- **GRÜN (B)** : Zeigt die Systemsteuerung an.
  - **GELBE (C)** : Einen Link suchen.
  - **Tools** : Ruft das Extras Fenster auf.
  - **Exit** : Kehrt zum vorherigen Menü zurück.

## BD-LIVE™

Sobald das Gerät mit dem Netzwerk verbunden ist, können sie verschiedene filmbezogene Serviceinhalte, unter Benutzung einer BD-Live konformen Disk, genießen.

1. Schließen Sie einen USB Speicherstick an die USB-Buchse auf der Rückseite des Geräts an und prüfen Sie den zur Verfügung stehenden Speicherplatz. Das Speichergerät muss zumindest 1 GB freien Speicherplatz für die BD-LIVE-Service haben.
2. Auf dem Home Bildschirm **Einstell.** auswählen und anschließend die  Taste drücken.
3. Wählen Sie **Netzwerk**, und drücken Sie die  Taste.
4. Wählen Sie **BD-Live-Einstell.**, und drücken Sie die  Taste.
5. Wählen Sie **BD-Datenmanagement**, und drücken Sie die  Taste.
6. Wählen Sie **Geräteauswahl**, und drücken Sie die  Taste.
7. Wählen Sie **USB**, und drücken Sie dann die  Taste.
8. Legen Sie eine Blue-ray Disk ein, die BD-LIVE unterstützt.
9. Wählen Sie eine Position der vom Disk-Hersteller zur Verfügung gestellten BD-LIVE-Inhalte aus.

### | HINWEIS |

- ▶ Wie Sie BD-LIVE und dessen Funktionen nutzen können, kann je nach Disk variieren.

## Zusätzliche Informationen

### Hinweis

<b>Anschlüsse</b>	<b>HDMI-AUSGANG</b> <ul style="list-style-type: none"> <li>• Je nach Fernsehgerät stehen für den HDMI-Ausgang bestimmte Auflösungen möglicherweise nicht zur Verfügung.</li> <li>• Sie müssen eine HDMI-Verbindung verwenden, um Videos mit 3D-Technik zu genießen.</li> <li>• Ein langes HDMI-Kabel kann Bildrauschen verursachen. Wenn dieser Fall eintritt, <b>HDMI-Deep Color</b> im Menü auf <b>Aus</b> stellen.</li> </ul>
	<b>3D-Einstell.</b> <ul style="list-style-type: none"> <li>• Bei einigen 3D Disks muss zum Anhalten des Films während einer 3D Wiedergabe die <b>[ ]</b> Taste einmal gedrückt werden. Der Film wird angehalten und der 3D-Modus wird deaktiviert. Um eine 3D Option während der Wiedergabe eines 3D-Films zu ändern, die <b>[ ]</b> Taste einmal drücken. Das Blu-ray Menü wird angezeigt. Drücken Sie die <b>[ ]</b> Taste erneut und wählen Sie anschließend die 3D-Einstellungen im Blu-ray-Menü aus.</li> <li>• Je nach Inhalt und Position des Bildes auf Ihrem Fernsehbildschirm, können senkrechte schwarze Balken auf der linken oder rechten Seite, bzw. auf beiden Seiten angezeigt werden.</li> </ul>
<b>Einstell.</b>	<b>TV-Bildformat</b> <ul style="list-style-type: none"> <li>• Einige Bildformate sind nicht bei allen Disks verfügbar.</li> <li>• Wenn Sie ein Bildformat und eine Option wählen, welche sich vom Bildformat Ihres Fernsehgeräts unterscheidet, kann das Bild verzerrt erscheinen.</li> <li>• Wenn Sie <b>16:9 Original</b> einstellen, kann Ihr Fernsehgerät das Format <b>4:3 Pillarbox</b> (schwarze Streifen an den Bildschirmrändern) anzeigen.</li> </ul>
	<b>BD Wise (nur bei Samsung Produkten)</b> <ul style="list-style-type: none"> <li>• Wenn BD Wise aktiviert ist, wird die Auflösung automatisch auf BD Wise gesetzt und es wird BD Wise im Menü Auflösung angezeigt.</li> <li>• Wenn dieses Gerät an ein Gerät angeschlossen ist, das BD Wise nicht unterstützt, können Sie die BD Wise-Funktion nicht verwenden.</li> <li>• Damit BD Wise richtig funktioniert, muss die BD Wise-Funktion im Gerät und Fernsehgerät auf Ein gestellt werden.</li> </ul>
	<b>Digital-Ausgang</b> <ul style="list-style-type: none"> <li>• Achten Sie darauf, den richtigen Digitalausgang auszuwählen, da andernfalls kein Ton oder ein Störgeräusch zu hören ist.</li> <li>• Falls das HDMI-Gerät (Empfänger, TV) komprimierte Formate (Dolby digital, DTS) nicht unterstützt, wird das Audiosignal als PCM wiedergegeben.</li> <li>• Reguläre DVDs haben keinen BONUSVIEW-Audio und keine Navigationssoundeffekte.</li> <li>• Einige Blu-ray-Disks haben keinen BONUSVIEW-Audio und keine Navigationssoundeffekte.</li> <li>• Diese Einstellung der Digitalausgabe hat keinen Einfluss auf die analoge (L/R) Audio oder HDMI Audio Ausgabe an Ihren Fernseher. Beeinflusst die optische und HDMI Audio Wiedergabe, wenn Ihr Gerät an einen AV-Receiver angeschlossen ist.</li> <li>• Bei der Wiedergabe von MPEG- Soundtracks, wird das Audiosignal, unabhängig von der Digitalausgang Einstellung, als PCM (PCM oder Bitstrom) wiedergegeben.</li> </ul>
	<b>BD-LIVE- Internet-Verbindung</b> <ul style="list-style-type: none"> <li>• Die Internetverbindung kann während der Nutzung der BD-LIVE-Inhalte eingeschränkt sein.</li> </ul>

<b>Einstell.</b>	<b>Anynet+ (HDMI-CEC)</b>
	<ul style="list-style-type: none"> <li>• Je nach Fernsehgerät stehen für den HDMI-Ausgang bestimmte Auflösungen möglicherweise nicht zur Verfügung. Informationen dazu finden Sie in der Bedienungsanleitung Ihres Fernsehgeräts.</li> <li>• Diese Funktion steht nicht zur Verfügung wenn CEC vom HDMI-Kabel nicht unterstützt wird.</li> <li>• Wenn sich ein Anynet+ Logo auf Ihrem Samsung-Fernsehgerät befindet, wird die Anynet+-Funktion unterstützt.</li> </ul>
	<b>BD-Datenmanagement</b>
	<ul style="list-style-type: none"> <li>• Die Wiedergabe einer Disk kann im externen Speichermodus angehalten werden, wenn das USB-Gerät während der Wiedergabe entfernt wird.</li> <li>• Es werden nur USB-Geräte mit einem FAT-Dateisystem (DOS 8.3 Datenträgerbezeichnung) unterstützt. Es wird die Verwendung eines USB-Geräts mit USB 2.0-Protokoll Unterstützung und einer Lese-/Schreibgeschwindigkeit von 4 MB/Sek. oder mehr empfohlen.</li> <li>• Nach dem Formatieren des Speichergeräts funktioniert die Funktion Wiedergabe fortsetzen möglicherweise nicht.</li> <li>• Die gesamte für das BD-Datenmanagement zur Verfügung stehende Speicherkapazität kann je nach vorliegenden Bedingungen abweichen.</li> </ul>
	<b>DivX® Video On Demand</b>
	<ul style="list-style-type: none"> <li>• Für weitere Informationen über DivX(R) VOD besuchen Sie bitte die Webseite "<a href="http://vod.divx.com">http://vod.divx.com</a>".</li> </ul>
	<b>Lautsprechereinst.</b>
	<ul style="list-style-type: none"> <li>• Wenn <b>Lautsprecher ausw.</b> auf <b>TV-Lautsprecher</b>, eingestellt ist, wird der Ton über die Lautsprecher des Fernsehgeräts wiedergegeben.</li> </ul>
	<b>HDMI audio</b>
	<ul style="list-style-type: none"> <li>• Wenn der HDMI/Ton über den Fernsehlautsprecher wiedergegeben wird, wird er automatisch auf 2 Kanäle heruntergemischt.</li> </ul>
<b>Wiedergabe</b>	<b>Audioausgabekanal</b>
	<ul style="list-style-type: none"> <li>• Wenn Anynet+ (HDMI-CEC) auf Aus eingestellt ist, steht die Audioausgabekanal Funktion nicht zur Verfügung.</li> <li>• Bei der Verwendung von HDMI-Kabeln ohne ARC (Audio Return Channel) Zertifikat, kann es zu Kompatibilitätsproblemen kommen.</li> <li>• Die ARC-Funktion ist nur verfügbar, wenn ein ARC-fähiges Fernsehgerät angeschlossen ist.</li> </ul>
	<b>Digital-Ausgang</b>
	<ul style="list-style-type: none"> <li>• Die Digitalausgabe kann aktiviert werden, wenn <b>Lautsprecher ausw.</b> auf <b>TV-Lautsprecher</b> eingestellt ist.</li> </ul>
	<b>Wiedergabe einer Videodatei</b>
	<ul style="list-style-type: none"> <li>• Videodateien mit hohen Bitraten von 20Mbps oder mehr beanspruchen das Gerät stark und können zu einer Unterbrechung der Wiedergabe führen.</li> </ul>
<b>Audiosprache wählen</b>	
<ul style="list-style-type: none"> <li>• Die ◀▶ Anzeige wird nicht auf dem Bildschirm angezeigt, wenn der BONUSVIEW Bereich keine Einstellungen für BONUSVIEW-Audio enthält.</li> <li>• Die über die Audiosprache Funktion zur Verfügung stehenden Sprachen hängen von den auf der Disk kodierten Sprachen ab. Diese Funktion oder einige Sprachen können nicht zur Verfügung stehen.</li> <li>• Bei einigen Blu-ray-Disks können Sie entweder den englischsprachigen PCM oder Dolby Digital Audio auswählen.</li> </ul>	

<b>Wiedergabe</b>	<b>Untertitelsprache wählen</b>
	<ul style="list-style-type: none"> <li>• Je nach Blu-ray Disc / DVD können Sie den gewünschten Untertitel im Disk-Menü einstellen. Drücken Sie die <b>DISC MENU</b> Taste.</li> <li>• Diese Funktion hängt von der Auswahl der Untertitel ab, die auf der Disk codiert sind und können nicht auf allen Blu-ray Discs/DVDs zur Verfügung stehen.</li> <li>• Informationen über den Hauptfunktion/BONUSVIEW-Modus werden auch dann angezeigt, wenn die Blu-ray Disc über einen BONUSVIEW-Bereich verfügt.</li> <li>• Diese Funktion wechselt gleichzeitig sowohl die primären als auch sekundären Untertitel.</li> <li>• Es wird entsprechend die Gesamtanzahl der primären oder sekundären Untertitel angezeigt.</li> </ul>
	<b>JPEG-Dateien wiedergeben</b>
	<ul style="list-style-type: none"> <li>• Sie können den Untertitel und die PG-Grafik im Vollbildschirmmodus nicht vergrößern.</li> </ul>
<b>AllShare Play</b>	<b>Verwenden der TOOLS Taste während der Wiedergabe von Bildern.</b>
	<ul style="list-style-type: none"> <li>• Wenn das System an ein BD Wise kompatibles Fernsehgerät angeschlossen ist, bei dem BD Wise aktiviert ist, wird das Bild Einstellungen Menü nicht angezeigt.</li> <li>• Die Hintergrundmusik Funktion funktioniert nicht, wenn sich die Fotodatei und die Musikdatei nicht auf demselben Speichermedium befinden. Die Tonqualität kann durch die Bitrate der MP3-Datei, die Bildgröße und die Kodierungsmethode beeinträchtigt werden.</li> </ul>
	<b>Wiedergabe eines USB-Speichergeräts</b>
	<ul style="list-style-type: none"> <li>• Sie müssen das USB-Speichergerät sicher entfernen, (führen Sie die „<b>USB sicher entfernen</b>“ -Funktion durch) um die gespeicherten Daten auf Ihrem USB-Gerät nicht zu beschädigen. Drücken Sie die <b>HOME</b> Taste, um zum Home Menü zu wechseln und wählen Sie anschließend die <b>GELBE (C)</b> und danach die <b>OK</b> Taste.</li> <li>• Wenn Sie während der Wiedergabe von einem USB-Speichergerät eine Disk einlegen, wird der Gerätemodus automatisch auf „BD/DVD“ gestellt.</li> </ul>
	<b>Musikwiedergabe</b>
	<ul style="list-style-type: none"> <li>• Stellen Sie vor dem Anschließen Ihres iPods an das Gerät die Lautstärke auf einen moderaten Wert ein.</li> <li>• Wenn das Gerät eingeschaltet ist und Sie einen iPod anschließen, wird der Akku des iPod über das Gerät aufgeladen.</li> </ul>
<b>iPod</b>	<b>iPod/iPhone Modelle, die mit diesem Gerät verwendet werden können.</b>
	<ul style="list-style-type: none"> <li>• Die Lautstärkeregelung kann mit iPod und iPhone Modellen, die nicht auf Seite 37 aufgeführt sind, eventuell nicht richtig funktionieren. Wenn mit den oben genannten Modellen irgendwelche Probleme auftreten sollten, aktualisieren Sie bitte die iPod/iPhone Software auf die neueste Version.</li> <li>• Je nach Softwareversion des iPods können Bedienungsprobleme auftreten. Dabei handelt es sich nicht um eine Fehlfunktion des Heimkinos.</li> <li>• Je nach Softwareversion oder iPod Typ kann die Bedienung unterschiedlich sein. Installieren Sie die neueste iPod Software. (Empfohlen)</li> <li>• Die Wiedergabe von Anwendungsinhalten über das Gerät kann nicht gewährleistet werden. Wir empfehlen, heruntergeladene Inhalte auf dem iPod wiederzugeben.</li> <li>• Falls Sie Probleme mit der Verwendung des iPods haben, besuchen Sie bitte die Webseite <a href="http://www.apple.com/support/ipod">www.apple.com/support/ipod</a>.</li> </ul>

## Auflösung nach Wiedergabemodus

### □ Bei der Wiedergabe von Blu-ray Disk/E-content/Digital Content

Einstellung \ Ausgang	HDMI / angeschlossen			HDMI / nicht angeschlossen
	HDMI-Modus		VIDEO Modus	VIDEO Modus
	Blu-ray Disc	E-contents/Digital contents		
BD Wise	Auflösung der Blu-ray-Disk	1080p@60F	576i/480i	-
Automatisch	Max. Auflösung des TV-Eingangs	Max. Auflösung des TV-Eingangs	576i/480i	-
1080p@60F	1080p@60F	1080p@60F	576i/480i	-
Film-Bildfrequenz : Auto (24BpS)	1080p@24F	1080p@24F	576i/480i	-
1080i	1080i	1080i	576i/480i	576i/480i
720p	720p	720p	576i/480i	576i/480i
576p/480p	576p/480p	576p/480p	576i/480i	576i/480i
576i/480i	-	-	-	576i/480i

### □ DVD-Wiedergabe

Einstellung \ Ausgang	HDMI / angeschlossen		HDMI / nicht angeschlossen
	HDMI-Modus	VIDEO Modus	VIDEO Modus
BD Wise	576i/480i	576i/480i	-
Auto	Max. Auflösung des TV-Eingangs	576i/480i	-
1080p@60F	1080p@60F	576i/480i	-
1080i	1080i	576i/480i	576i/480i
720p	720p	576i/480i	576i/480i
576p/480p	576p/480p	576i/480i	576i/480i
576i/480i	-	-	576i/480i

## Auswahl des Digitalausgangs

Einstellung	PCM	Bitstream (Unverarbeitet)	Bitstream (DTS Re-encoded)	Bitstream (Dolby D Re-encoded)	
Verbindung	HDMI-fähiger AV Receiver				
Audiostrom auf der Blu-ray Disc	PCM	Bis zu PCM 7.1ch	PCM	DTS re-encoded	Dolby D. Re-encoded *
	Dolby Digital	Bis zu PCM 7.1ch	Dolby Digital	DTS re-encoded	Dolby D. Re-encoded *
	Dolby Digital Plus	Bis zu PCM 7.1ch	Dolby Digital Plus	DTS re-encoded	Dolby D. Re-encoded *
	Dolby TrueHD	Bis zu PCM 7.1ch	Dolby TrueHD	DTS re-encoded	Dolby D. Re-encoded *
	DTS	Bis zu PCM 6.1ch	DTS	DTS re-encoded	Dolby D. Re-encoded *
	DTS-HD (Hochauflösender Audio)	Bis zu PCM 7.1ch	DTS-HD (Hochauflösender Audio)	DTS re-encoded	Dolby D. Re-encoded *
	DTS-HD Master Audio	Bis zu PCM 7.1ch	DTS-HD Master Audio	DTS re-encoded	Dolby D. Re-encoded *
Audiostrom auf DVD	PCM	PCM 2-Kanalton	PCM 2-Kanalton	PCM 2-Kanalton	PCM 2-Kanalton
	Dolby Digital	Bis zu PCM 5.1ch	Dolby Digital	Dolby Digital	Dolby Digital
	DTS	Bis zu PCM 6.1ch	DTS	DTS	DTS
Blu-ray Disk Definition	Jegliche	Decodiert den Hauptaudio und BONUSVIEW Audio Strom zusammen in PCM Audio und fügt Navigationseffekte hinzu.	Gibt nur den Haupttonspur wieder, sodass Ihr AV-Receiver das Audiosignal decodieren kann. Sie können keinen BONUSVIEW Ton oder Navigationstöne hören.	Decodiert den Hauptaudio und BONUSVIEW Audio Strom zusammen in PCM Audio, fügt Navigationseffekte hinzu und codiert PCM-Audio erneut in den DTS-Bitstrom.	Decodiert den Hauptaudio und BONUSVIEW Audio Strom zusammen in PCM Audio, fügt Navigationseffekte hinzu und codiert PCM-Audio erneut in den Dolby Digital-Bitstrom oder PCM.

\* Wenn es sich bei dem Ursprungssignal um ein 2 Kanal oder Mono Signal handelt, wird die "Re-encoded Dolby D" Einstellung nicht verwendet. Die Wiedergabe erfolgt im PCM 2 Kanal Modus.

Blu-ray Discs können drei Audio-Ströme enthalten :

- Haupt-Audio : Haupt Audio-Soundtrack.
- BONUSVIEW Audio : Zusätzlicher Soundtrack wie Kommentare von Regisseuren und Schauspielern.
- Navigationseffekte : Bei der Auswahl von einigen Menünavigationsoptionen können Navigationseffekte zu hören sein. Die Navigationseffekte sind je nach Blu-ray-Disk unterschiedlich.

## Fehlerbehebung

Schlagen Sie in der nachfolgenden Liste nach, wenn das Gerät nicht ordnungsgemäß funktioniert. Falls ihr Problem unten nicht aufgelistet oder die Problemlösung nicht hilfreich ist, das Gerät abschalten, den Netzstecker ziehen und setzen Sie sich mit dem nächstgelegenen autorisierten Händler oder dem Samsung Electronics-Servicecenter in Verbindung.

Symptom	Überprüfen/Beheben
<b>Die Disk wird nicht ausgeworfen.</b>	<ul style="list-style-type: none"> <li>Ist der Netzstecker sicher angeschlossen?</li> <li>Schalten Sie das Gerät aus und wieder ein.</li> </ul>
<b>Der iPod stellt keine Verbindung her.</b>	<ul style="list-style-type: none"> <li>Überprüfen Sie den Zustand des iPod Anschlusskabels.</li> <li>Halten Sie die iPod Software auf dem neuesten Stand.</li> </ul>
<b>Disk wird nicht wiedergegeben.</b>	<ul style="list-style-type: none"> <li>Überprüfen Sie den Regionalcode der Blu-ray/DVD-Disk. Im Ausland gekaufte Blu-ray/DVDs können möglicherweise mit diesem Produkt nicht wiedergegeben werden.</li> <li>CD-ROMs und DVD-ROMs können mit diesem Gerät nicht wiedergegeben werden.</li> <li>Überprüfen Sie den Rating-Niveau der Disk.</li> </ul>
<b>Wiedergabe startet nicht sofort, wenn die Taste Play/Pause betätigt wird.</b>	<ul style="list-style-type: none"> <li>Verwenden Sie eine verformte oder zerkratzte Disk?</li> <li>Reinigen Sie die Disk.</li> </ul>
<b>Kein Ton hörbar.</b>	<ul style="list-style-type: none"> <li>Das Heimkino gibt bei der schnellen Wiedergabe, der Zeitlupenwiedergabe und der Einzelbildwiedergabe keinen Ton wieder.</li> <li>Sind die Lautsprecher richtig angeschlossen? Sind die Lautsprechereinstellungen korrekt?</li> <li>Ist die Disk schwer beschädigt?</li> </ul>
<b>Die Fernbedienung funktioniert nicht</b>	<ul style="list-style-type: none"> <li>Verwenden Sie die Fernbedienung innerhalb der Reichweite der Fernbedienung und in richtigen Winkel zum Empfangssensor?</li> <li>Überprüfen Sie, ob die Batterien leer sind.</li> <li>Haben Sie den Modus (TV/BD) der Fernbedienung (TV oder BD) richtig eingestellt?</li> </ul>
<ul style="list-style-type: none"> <li>Die Disk dreht sich, es wird jedoch kein Bild angezeigt.</li> <li>Die Bildqualität ist schlecht, und das Bild ist instabil.</li> </ul>	<ul style="list-style-type: none"> <li>Ist das Fernsehgerät eingeschaltet?</li> <li>Sind die Videokabel korrekt angeschlossen?</li> <li>Ist die Disk schmutzig oder beschädigt?</li> <li>Eine Disk mit Fabrikationsfehlern kann ggf. nicht korrekt wiedergegeben werden.</li> </ul>
<b>Die Audio-Sprache sowie die Untertitel funktionieren nicht.</b>	<ul style="list-style-type: none"> <li>Nicht alle Disks enthalten Audio-Sprache oder Untertitel.</li> </ul>
<b>Der Menü-Bildschirm wird nicht angezeigt, auch wenn die Menü-Funktion ausgewählt wird.</b>	<ul style="list-style-type: none"> <li>Verwenden Sie eine Disk, die keine Menüs enthält?</li> </ul>
<b>Das Bildformat kann nicht geändert werden.</b>	<ul style="list-style-type: none"> <li>Sie können 16:9 Blu-ray/DVD Disks im 16:9 Voll, 4:3 Letter Box Modus oder 4:3 Passend Modus wiedergeben, 4:3 Blu-ray/DVD Disks werden nur im 4:3 Bildformat wiedergegeben. Greifen Sie auf die Informationen an der Blu-ray Diskhülle zurück und wählen Sie die entsprechende Funktion.</li> </ul>

Symptom	Überprüfen/Beheben
<ul style="list-style-type: none"> <li>Das Gerät funktioniert nicht. (Beispiel: Das Gerät schaltet sich aus oder es sind ungewöhnliche Geräusche zu hören.)</li> <li>Das Gerät funktioniert nicht normal.</li> </ul>	<ul style="list-style-type: none"> <li>Drücken Sie die Taste  der Fernbedienung im STANDBY Modus und halten Sie sie 5 Sekunden lang gedrückt. <ul style="list-style-type: none"> <li>Durch Verwendung der RESET-Funktion gehen alle gespeicherten Einstellungen verloren. Verwenden Sie diese Funktion nur wenn notwendig.</li> </ul> </li> </ul>
Sie haben das Passwort für die Altersfreigabe wurde vergessen	<ul style="list-style-type: none"> <li>Ohne Disk im Gerät die Taste  des Geräts drücken und länger als 5 Sekunden gedrückt halten. Auf dem Bildschirm erscheint INIT, und alle Einstellungen werden auf die Werkseinstellungen zurückgesetzt. Drücken Sie anschließend die <b>NETZSCHALTER</b> Taste. <ul style="list-style-type: none"> <li>Durch Verwendung der RESET-Funktion gehen alle gespeicherten Einstellungen verloren. Verwenden Sie diese Funktion nur wenn notwendig.</li> </ul> </li> </ul>
Der Radioempfang funktioniert nicht.	<ul style="list-style-type: none"> <li>Ist die UKW-Antenne richtig angeschlossen?</li> <li>Installieren Sie bei einem schwachen Antennensignal eine externe UKW-Antenne an einem Ort mit gutem Empfang.</li> </ul>
Die Wiedergabe des Fernsehtons über das Gerät funktioniert nicht.	<ul style="list-style-type: none"> <li>Wenn Sie die Taste  drücken, während der Fernsehton über D.IN oder AUX wiedergegeben wird, so werden die Blu-ray-/DVD-Funktionen eingeschaltet und der Fernsehton ausgeschaltet.</li> </ul>
„Nicht verfügbar“ erscheint auf dem Bildschirm.	<ul style="list-style-type: none"> <li>Die Funktionen oder Option ist zurzeit aus folgenden Gründen nicht verfügbar: <ol style="list-style-type: none"> <li>Die Software der Blu-ray/DVD Disk lässt die Funktion oder Option nicht zu.</li> <li>Die Blu-ray/DVD-Software unterstützt die Option (z. B. Kamerawinkel) nicht.</li> <li>Die Option ist zurzeit nicht verfügbar.</li> <li>Sie haben einen Titel, ein Kapitel oder eine Abtastzeit außerhalb des zulässigen Bereichs gewählt.</li> </ol> </li> </ul>
Wenn der HDMI-Ausgang mit einer Auflösung eingestellt ist, die Ihr Fernsehgerät nicht unterstützt (z. B. 1080p), wird möglicherweise kein Bild wiedergegeben.	<ul style="list-style-type: none"> <li>Drücken Sie ohne eine Disk im Gerät die  Taste auf dem vorderen Bedienfeld für mindestens 5 Sekunden. Alle Einstellungen werden auf die Werkseinstellungen zurückgesetzt.</li> </ul>
Keine HDMI-Wiedergabe	<ul style="list-style-type: none"> <li>Prüfen Sie die Verbindung zwischen dem Fernsehgerät und dem HDMI-Anschluss des Geräts.</li> <li>Überprüfen Sie, ob Ihr Fernsehgerät die HDMI-Eingangsaufösungen 576p/480p/720p/1080i/1080p unterstützt.</li> </ul>
Ungewöhnliche HDMI-Wiedergabe.	<ul style="list-style-type: none"> <li>Wenn auf dem Bildschirm nur Rauschen erscheint, bedeutet dies, dass der Fernseher HDCP (High-bandwidth Digital Content Protection) nicht unterstützt.</li> </ul>

# Anhang

Symptom	Überprüfen/Beheben
<b>AllShare Play Funktion</b>	
<b>Ich kann durch AllShare Play veröffentlichte Ordner sehen, nicht aber die Dateien.</b>	<ul style="list-style-type: none"> <li>• AllShare Play zeigt nur Dateien an, die den Foto, Musik und Film Kategorien entsprechen.</li> <li>• Dateien, die diesen Kategorien nicht entsprechen können nicht angezeigt werden.</li> </ul>
<b>Unterbrechungen bei Videowiedergabe.</b>	<ul style="list-style-type: none"> <li>• Überprüfen Sie die Stabilität des Netzwerks.</li> <li>• Anschluss des Netzkabels überprüfen und ob das Netzwerk überlastet ist.</li> <li>• Die Funknetzwerkverbindung zwischen dem Server und dem Gerät ist instabil. Verbindung überprüfen.</li> </ul>
<b>Die AllShare Play Verbindung zwischen dem Fernsehgerät und dem PC ist nicht stabil.</b>	<ul style="list-style-type: none"> <li>• IP-Adressen im selben Netzwerk sollten einzigartig sein, ansonsten können Adresskonflikte ein solches Phänomen verursachen.</li> <li>• Überprüfen Sie, ob ein Firewall aktiv ist. Wenn ja, deaktivieren Sie die Firewall-Funktion.</li> </ul>
<b>BD-LIVE</b>	
<b>Keine Verbindung zum BD-LIVE Server.</b>	<ul style="list-style-type: none"> <li>• Prüfen Sie mit Hilfe der Netzwerk Status Funktion, ob eine Netzwerkverbindung besteht.</li> <li>• Überprüfen Sie, ob das USB-Speichergerät an das Gerät angeschlossen ist.</li> <li>• Das Speichergerät benötigt mindestens 1 GB freien Speicher um BD-LIVE-Service zu ermöglichen. Die verfügbare Speichermenge ist in der BD-Daten- Verwaltung überprüfbar. (Siehe Seite 54.)</li> <li>• Überprüfen Sie, ob die BD-Live Internetverbindungsoption auf Zulassen (Alle) eingestellt ist.</li> <li>• Wenn oben genannten Maßnahmen fehlschlagen, setzen Sie sich mit dem Anbieter des Inhalts in Verbindung oder aktualisieren Sie auf die neueste Firmware Version.</li> </ul>
<b>Fehler während der Benutzung von BD-LIVE-Service.</b>	<ul style="list-style-type: none"> <li>• Das Speichergerät benötigt mindestens 1 GB freien Speicher um BD-LIVE-Service zu ermöglichen. Die verfügbare Speichermenge ist in der BD-Daten- Verwaltung überprüfbar. (Siehe Seite 54.)</li> </ul>

## | HINWEIS |

- ▶ Wenn die Werkseinstellungen wieder hergestellt werden, werden alle gespeicherten BD-Daten gelöscht.



Samsung Electronics erklärt hiermit, dass dieses Heimkino System mit den grundlegenden Anforderungen und anderen maßgeblichen Bestimmungen der Richtlinie 1999/5/EG übereinstimmt.

Die offizielle Übereinstimmungserklärung finden Sie auf der Webseite <http://www.samsung.com>. Öffnen Sie Support und geben Sie bei Produktsuche den Modellnamen ein.

Dieses Gerät darf in allen EG-Staaten betrieben werden.

Dieses Gerät darf nur in Innenräumen verwendet werden.

## Technische Daten

Allgemein	Gewicht	2,5 kg		
	Dimensions	362 (B) x 189 (H) x 121 (T) mm		
	Abmessungen	+5°C bis +35°C		
	Betriebstemperaturbereich	10 % bis 75 %		
UKW-Tuner	Signal/Rauschabstand	55 dB		
	Verwendbare Empfindlichkeit	12 dB		
	Klirrfaktor (Total Harmonic Distortion)	0,5 %		
Disk	BD (Blu-ray Disk)	Lesegeschwindigkeit: 9,834 m/Sek.		
	DVD (Digital Versatile Disc (digitale vielseitige Scheibe))	Lesegeschwindigkeit: 6,98 bis 7,68 m/Sek. Ca. Spieldauer (Einseitig, Single Layer Disc): 135 Min.		
	CD: 12 cm (COMPACT DISK)	Lesegeschwindigkeit: 4,8 bis 5,6 m/Sek. Maximale Spieldauer: 74 Min.		
	CD: 8cm (COMPACT DISK)	Lesegeschwindigkeit: 4,8 ~ 5,6 m/s Maximale Spieldauer: 20 Min.		
Videoausgang	Composite Video	1 Kanal: 1,0 Vp-p (75 Ω load)		
		Blu-ray Disk : 576i/480i	DVD : 576i/480i	
Video/Audio	HDMI	1080p, 1080i, 720p, 576p/480p		
		PCM Mehrkanal-Audio, Audio-Bitstrom, PCM-Audio		
Verstärker	Ausgangsleistung der Front-Lautsprecher	133W x 2(3Ω)		
	Ausgangsleistung des Subwoofers	134W(3Ω)		
	Frequenzgang	Analog-Eingang	20Hz~20kHz (±3dB)	
		Digitaleingang	20Hz~40kHz (±4dB)	
	Signal-Rauschabstand	70dB		
	Kanaltrennung	60dB		
Eingangsempfindlichkeit	(AUX)500mV			
Lautsprecher	Lautsprecher-System	2,1-Kanal Lautsprechersystem		
		Front	Subwoofer	
	Impedanz	3 Ω	3 Ω	
	Frequenzbereich	140Hz~20kHz	40Hz ~ 160Hz	
	Schalldruck- Ausgabe	87dB/W/M	88dB/W/M	
	Eingangs-Bewertung	133W	134W	
	Maximale Eingangsleistung	266W	268W	
	Abmessungen (B x H x T)	122 x 530 x 120 mm	256 x 298 x 256 mm	
Gewicht	1,18 kg	4,6 kg		

- Netzwerkgeschwindigkeiten von 10Mbps oder weniger werden nicht unterstützt.
- Samsung Electronics Co., Ltd behält sich das Recht auf unangekündigte Änderungen vor.
- Gewicht und Abmessungen können von den Angaben abweichen.
- Das Design und die Technischen Daten können ohne vorherige Ankündigung geändert werden.
- Informationen bezüglich der Netzspannung und Stromaufnahme könne Sie dem Typenschild am Gerät entnehmen.



## Wenden Sie sich an SAMSUNG WORLD WIDE

Wenn Sie Fragen oder Anmerkungen zu Produkten von Samsung haben, wenden Sie sich an den Kundendienst von SAMSUNG.

Area	Contact Centre ☎	Web Site
<b>■ Europe</b>		
Albania	42 27 5755	-
Austria	0810 - SAMSUNG (7267864, € 0.07/min)	www.samsung.com
Belgium	02-201-24-18	www.samsung.com/ be (Dutch) www.samsung.com/ be_fr (French)
Bosnia	05 133 1999	-
Bulgaria	07001 33 11	www.samsung.com
Croatia	062 SAMSUNG (062 726 7864)	www.samsung.com
Czech	800-SAMSUNG (800-726786)	www.samsung.com
	Samsung Zrt. česká organizační složka, Oasis Florenc, Sokolovská394/17, 180 00, Praha 8	
Denmark	70 70 19 70	www.samsung.com
Finland	030 - 6227 515	www.samsung.com
France	01 48 63 00 00	www.samsung.com
Germany	01805 - SAMSUNG (726-7864 € 0,14/Min)	www.samsung.com
Hungary	06-80-SAMSUNG (726-7864)	www.samsung.com
Italy	800-SAMSUNG (726-7864)	www.samsung.com
Kosovo	+381 0113216899	-
Luxemburg	261 03 710	www.samsung.com
Macedonia	023 207 777	-

Area	Contact Centre ☎	Web Site
Montenegro	020 405 888	-
Netherlands	0900-SAMSUNG (0900-7267864) (€ 0,10/Min)	www.samsung.com
Norway	815-56 480	www.samsung.com
Poland	0 801 1SAMSUNG (172678) / 022-607-93-33	www.samsung.com
Portugal	80820-SAMSUNG (726-7864)	www.samsung.com
Rumania	1. 08010 SAMSUNG (72678) - doar din rețeaua Romtelecom, tarif local 2. 021.206.01.10 - din orice rețea, tarif normal	www.samsung.com
Serbia	0700 Samsung (0700 726 7864)	www.samsung.com
Slovakia	0800-SAMSUNG (726-7864)	www.samsung.com
Spain	902-1-SAMSUNG (902 172 678)	www.samsung.com
Sweden	0771 726 7864 (SAMSUNG)	www.samsung.com
Switzerland	0848-SAMSUNG (7267864, CHF 0.08/min)	www.samsung.com/ch www.samsung.com/ ch_fr(French)
U.K	0330 SAMSUNG (7267864)	www.samsung.com
Eire	0818 717100	www.samsung.com
Lithuania	8-800-77777	www.samsung.com
Latvia	8000-7267	www.samsung.com
Estonia	800-7267	www.samsung.com



### Korrekte Entsorgung der Akkus in diesem Produkt

(Anwendbar in den Ländern der Europäischen Union und anderen europäischen Ländern mit einem separaten Sammelsystem)

Die Kennzeichnung auf der Batterie, in der Bedienungsanleitung oder der Verpackung zeigt an, dass die Batterien in diesem Gerät nicht über den Hausmüll entsorgt werden dürfen. Die chemischen Symbole Hg, Cd oder Pb geben an, dass die Batterie höhere Konzentrationen an Quecksilber, Cadmium oder Blei enthält, als in der EU-Richtlinie 2006/66 festgelegt. Werden die Akkus nicht korrekt entsorgt, können diese Substanzen die Gesundheit Ihrer Mitmenschen oder die Umwelt gefährden.

Um die Umwelt zu schützen und das Recycling zu unterstützen, trennen Sie bitte die Batterien von anderem Abfall und führen Sie sie ihrem lokalen Batterie Recycling System zu.



### Korrekte Entsorgung der Akkus in diesem Produkt. (Entsorgung elektrischer & elektronischer Gegenstände)

(Gültig in der Europäischen Union und anderen europäischen Ländern mit Abfalltrennungssystem.)

Dieses Kennzeichen weist darauf hin, dass dieses Produkt oder Zubehörteil (z.B. Ladegerät, Kopfhörer, USB-Kabel) am Ende seiner Nutzungsdauer nicht zusammen mit dem Hausmüll entsorgt werden darf. Um eine Schädigung der Umwelt oder Gesundheit zu durch unkontrollierte Müllentsorgung zu vermeiden, trennen Sie bitte diese Gegenstände von anderen Abfallarten und führen Sie sie dem Recycling zu, um die nachhaltige Wiederverwertung von Materialressourcen zu unterstützen.

Als privater Nutzer wenden Sie sich an den Händler, bei dem Sie dieses Produkt erworben haben oder an die örtliche Verwaltungsbehörde. Dort erhalten Sie Informationen darüber, wo und wie Sie Ihr Gerät entsorgen und so einer umweltfreundlichen Wiederverwertung zuführen können.

Gewerbliche Nutzer müssen sich mit Ihrem Lieferanten in Verbindung setzen, und die Kaufbestimmungen und Bedingungen zu prüfen. Dieses Produkt und sein elektronisches Zubehör darf nicht zusammen mit dem üblichen Gewerbeabfall entsorgt werden.

HT-ES6200  
HT-ES6600

# Sistema Home Entertainment Blu-ray™ 2.1 canali manuale utente

immagina le possibilità

Grazie per avere acquistato questo prodotto Samsung.

Per ricevere un servizio più completo,  
registrare il prodotto all'indirizzo

[www.samsung.com/register](http://www.samsung.com/register)



# Informazioni sulla Sicurezza

## Avvertenza

PER RIDURRE IL RISCHIO DI SCOSSE ELETTRICHE, NON RIMUOVERE IL COPERCHIO (O LA PARTE POSTERIORE).

ALL'INTERNO NON VI SONO PARTI RIPARABILI DALL'UTENTE. PER LA MANUTENZIONE RIVOLGERSI AL PERSONALE DI ASSISTENZA QUALIFICATO.

	<b>ATTENZIONE</b> RISCHIO DI SCOSSE ELETTRICHE NON APRIRE	
Questo simbolo indica la presenza di "tensione pericolosa" all'interno del prodotto, che comporta il rischio di scosse elettriche o lesioni.	<b>ATTENZIONE:</b> PER EVITARE SCOSSE ELETTRICHE, INSERIRE A FONDO LO SPINOTTO PIÙ LARGO DELLA SPINA NELLA RELATIVA PRESA.	Questo simbolo indica istruzioni importanti che accompagnano il prodotto.

## AVVERTENZA

- Per ridurre il rischio di incendio o di scosse elettriche, non esporre questo apparecchio alla pioggia o all'umidità.

## ATTENZIONE

- Non schizzare o sgocciolare liquidi sull'apparecchio e non porre su di esso oggetti contenenti liquidi, come ad esempio vasi.
- Poiché la presa di rete viene utilizzata per scollegare l'apparecchio, deve essere facilmente accessibile in qualsiasi momento.
- Questa apparecchiatura deve essere sempre collegata a una presa di rete con collegamento a terra.
- Per scollegare l'apparecchio dalla corrente è necessario estrarre la spina dalla presa; perciò la presa dovrà essere facilmente accessibile.

**CLASS 1** LASER PRODUCT  
**KLASSE 1** LASER PRODUKT  
**LUOKAN 1** LASER LAITE  
**KLASS 1** LASER APPARAT  
**PRODUCTO** LASER CLASE 1

## PRODOTTO LASER CLASSE 1

Questo lettore CD è classificato come prodotto LASER DI CLASSE 1.

L'utilizzo di comandi, regolazioni o funzioni che si riferiscono a procedure diverse da quelle specificate può provocare l'esposizione a radiazioni pericolose.

## ATTENZIONE

- UN RAGGIO LASER INVISIBILE VIENE EMESSO NEL CASO IN CUI L'APPARECCHIO VENGA APERTO CON IL SISTEMA DI INTERBLOCCO NON FUNZIONANTE IN MODO CORRETTO, O ESCLUSO. EVITARE LA DIRETTA ESPOSIZIONE AL RAGGIO LASER.

"Questo apparecchio è fabbricato in conformità al D.M. 28.08.95 N. 548 ed in particolare a quanto specificato nell'art. 2, comma 1"

## Conservazione e gestione dei dischi

- Manipolazione dei dischi
  - Impronte o graffi sul disco possono ridurre la qualità dell'audio e dell'immagine o far "saltare" il disco.
  - Evitare di toccare la superficie di un disco in cui sono stati registrati dei dati.
  - Tenere il disco per i bordi, senza toccare la superficie con le dita.
  - Non incollare carta o nastro adesivo sul disco.
- Pulizia dei dischi
  - Se sul disco sono presenti impronte o sporcizia, pulirlo con un detergente delicato diluito in acqua e asciugarlo con un panno morbido.
  - Pulire delicatamente il disco dall'interno verso l'esterno.
  - Conservazione dei dischi
    - Non conservare alla luce diretta del sole.
    - Conservare in un luogo fresco e ventilato.
    - Conservare in una custodia di protezione pulita e archiviare in posizione verticale.



- Manutenzione della custodia
  - Prima di collegare altri componenti a questo prodotto, controllare che siano spenti.
  - Se il prodotto viene spostato improvvisamente da un luogo freddo a uno caldo, si può formare condensa sulle parti in funzione e sull'obiettivo, con il rischio di provocare una riproduzione anomala del disco. In questo caso, scollegare l'alimentazione dal prodotto e attendere due ore prima di collegare la spina alla presa di corrente. Inserire quindi il disco e provare nuovamente ad avviare la riproduzione.
- Se si sente un rumore insolito, odore di bruciato o si vede del fumo, spegnere immediatamente l'interruttore di alimentazione e scollegare la spina dalla presa a muro. Quindi contattare il centro di assistenza clienti più vicino. Non utilizzare il prodotto. L'utilizzo del prodotto in queste condizioni può provocare incendi o scosse elettriche.
- Per spegnere completamente l'apparecchio, estrarre la spina di alimentazione dalla presa di rete. Di conseguenza, la spina di alimentazione deve essere facilmente e prontamente accessibile in qualsiasi momento.

## Utilizzo della funzione 3D

### INFORMAZIONI IMPORTANTI SULLA SALUTE E LA SICUREZZA PER IMMAGINI 3D.

Leggere e assimilare le seguenti informazioni sulla sicurezza prima di utilizzare la funzione 3D.

- Alcuni utenti possono provare malessere nel guardare la TV con funzione 3D, accusando sintomi quali confusione, nausea e cefalea. In presenza di questi sintomi, interrompere la visione della TV in 3D, togliere gli occhiali 3D e lasciar riposare gli occhi.
- La visione di immagini 3D per un periodo prolungato può provocare affaticamento oculare. In presenza di sintomi di affaticamento, interrompere la visione della TV in 3D, togliere gli occhiali 3D e lasciar riposare gli occhi.
- I bambini che utilizzano la funzione 3D devono essere controllati regolarmente da un adulto responsabile. Se riporta sintomi di affaticamento degli occhi, cefalea, confusione o nausea, il bambino deve interrompere la visione della TV in 3D e lasciar riposare gli occhi.
- Non utilizzare gli occhiali 3D per altri scopi (ad esempio come normali occhiali da vista, occhiali da sole, occhiali protettivi ecc.)

## Precauzioni per la manipolazione

- Non schizzare o sgocciolare liquidi sull'apparecchio. Non sistemare oggetti pieni di liquidi, come dei vasi, sull'apparecchio.
- Per spegnere completamente l'apparecchio, estrarre la spina di alimentazione dalla presa di rete. Di conseguenza, la spina di alimentazione deve essere facilmente e prontamente accessibile in qualsiasi momento.
- Non toccare la spina di alimentazione con le mani bagnate. Rischio di scossa elettrica.
- Non collegare più dispositivi elettrici alla stessa presa di rete. Una presa sovraccarica può surriscaldarsi, provocando un incendio.

# Informazioni sulla Sicurezza

- Non utilizzare la funzione 3D o gli occhiali 3D quando si è in movimento o ci si sposta. Se si utilizza la funzione 3D o gli occhiali 3D mentre ci si sposta si può urtare contro oggetti, inciampare e/o cadere, provocando lesioni.
- Per vedere un contenuto 3D, collegare un dispositivo 3D (ricevitore AV 3D o televisore 3D) alla porta HDMI OUT del prodotto con un cavo HDMI ad alta velocità. Indossare gli occhiali per la visione in 3D prima di riprodurre il contenuto 3D.
- Il prodotto emette i segnali 3D esclusivamente attraverso il cavo HDMI collegato alla porta HDMI OUT.
- Nel modo di riproduzione in 3D la risoluzione del video è fissa sulla risoluzione del video 3D originale, quindi non può essere impostata secondo le proprie preferenze.
- Alcune funzioni come BD Wise (BD Wise), la regolazione delle dimensioni dello schermo e la regolazione della risoluzione potrebbero non funzionare correttamente nel modo di riproduzione in 3D.
- Per una corretta trasmissione del segnale 3D utilizzare un cavo HDMI ad alta velocità.
- Allontanarsi dal televisore di almeno tre volte la larghezza dello schermo quando si guardano delle immagini 3D. Ad esempio, se lo schermo è da 46 pollici, allontanarsi di 3,5 metri dallo schermo.
  - Per una visione ottimale dell'immagine 3D, posizionare lo schermo del video 3D a livello degli occhi.
- Quando il prodotto è collegato ad alcuni dispositivi 3D, l'effetto 3D potrebbe non funzionare correttamente.
- Questo prodotto non converte i contenuti 2D in 3D.
- "Blu-ray 3D" e il logo "Blu-ray 3D" sono marchi di Blu-ray Disc Association.

## Copyright

© 2012 Samsung Electronics Co., Ltd.  
Tutti i diritti riservati; è vietata la riproduzione o la copia di una parte o dell'intero manuale utente senza previa autorizzazione scritta di Samsung Electronics Co., Ltd

## Licenza



- Dolby e il simbolo della doppia D sono marchi registrati di Dolby Laboratories.



- Prodotto su licenza, brevetto USA n.: 5,956,674; 5,974,380; 6,226,616; 6,487,535; 7,392,195; 7,272,567; 7,333,929; 7,212,872 e altri brevetti USA e mondiali registrati/in attesa di registrazione. DTS-HD, il simbolo e DTS-HD e il simbolo insieme sono marchi registrati e DTS-HD Master Audio | Essential è un marchio di DTS, Inc. Il prodotto include il software. © DTS, Inc. Tutti i diritti riservati.



- INFORMAZIONI SUI VIDEO DIVX: DivX® è un formato video digitale creato da DivX, LLC, una consociata di Rovi Corporation. Questo è un dispositivo ufficiale DivX Certified® che riproduce video DivX. Per ulteriori informazioni e per gli strumenti software per la conversione dei file in video DivX, visitare il sito [divx.com](http://divx.com).  
INFORMAZIONI SUI DIVX VIDEO ON DEMAND: Questo dispositivo DivX Certified® deve essere registrato per consentire la riproduzione dei film DivX video on demand (VOD) acquistati. Per ottenere il codice di registrazione, individuare la sezione DivX VOD nel menu di impostazione del dispositivo. Visitare il sito [vod.divx.com](http://vod.divx.com) per ulteriori informazioni su come completare la registrazione.  
DivX Certified® per riprodurre video DivX® fino a HD 1080p, compresi i contenuti premium. DivX®, DivX Certified® e i loghi ad essi associati sono marchi di Rovi Corporation o delle sue consociate e sono utilizzati su licenza. Protetto da uno o più dei seguenti brevetti USA : 7,295,673; 7,460,668; 7,515,710; 7,519,274

# HDMI

- The terms HDMI and HDMI High-Definition Multimedia Interface, and the HDMI Logo are trademarks or registered trademarks of HDMI Licensing LLC in the United States and other countries.



- Oracle e Java sono marchi registrati di Oracle e/o delle sue filiali. Altri nomi possono essere marchi dei rispettivi proprietari.
- Questo prodotto è dotato di una tecnologia di protezione dalla copia tutelata da brevetti U.S.A. e da altri diritti di proprietà intellettuale di Rovi Corporation. Sono vietati il reverse engineering o lo smontaggio.
- Blu-ray Disc™, Blu-ray™ e i loghi sono marchi di Blu-ray Disc Association.



- iPad, iPhone, iPod, iPod classic, iPod nano, iPod shuffle e iPod touch sono marchi di Apple Inc., registrati negli Stati Uniti e in altri Paesi.
- Questo prodotto utilizza tecnologia Cinavia per limitare l'uso di copie non autorizzate di film e video commerciali e delle relative tracce audio. Se viene rilevato l'uso proibito di una copia non autorizzata, viene visualizzato un messaggio che interrompe la riproduzione o la copia. Per maggiori informazioni sulla tecnologia Cinavia consultare il centro online di informazioni ai consumatori di Cinavia all'indirizzo <http://www.cinavia.com>. Per richiedere maggiori informazioni su Cinavia per e-mail inviare un messaggio con il proprio indirizzo a: Centro di informazioni ai consumatori di Cinavia, casella postale 86851, San Diego, CA, 92138, USA.\*

Questo prodotto è dotato di tecnologia proprietaria su licenza di Verance Corporation ed è protetto dal brevetto U.S.A. 7.369.677 e da altri brevetti U.S.A. e di altri Paesi registrati e in attesa di registrazione, di una protezione del copyright e del segreto aziendale per alcuni aspetti di tale tecnologia. Cinavia è un marchio di Verance Corporation. Copyright 2004-2010 di Verance Corporation. Verance. Tutti i diritti riservati. Sono vietati il reverse engineering o lo smontaggio.

- Avviso di licenza open source
  - In caso di utilizzo di software open source, sono disponibili licenze open source nel menu del prodotto.

## INFORMAZIONI SULLA SICUREZZA

- 2 Avvertenza
- 3 Conservazione e gestione dei dischi
- 3 Precauzioni per la manipolazione
- 3 Utilizzo della funzione 3D
- 4 Copyright
- 4 Licenza

## GUIDA INTRODUTTIVA

- 7 Compatibilità dei dischi e dei formati
- 8 Loghi dei dischi riproducibili
- 11 Accessori
- 12 Pannello anteriore
- 12 Pannello posteriore
- 13 Telecomando

## CONNESSIONI

- 15 Collegamento degli altoparlanti
- 15 Componenti degli altoparlanti
- 16 Collegamento dei diffusori
- 17 Collegamento del nucleo toroidale in ferrite
- 17 Per cavo di alimentazione/cavo HDMI/ cavo LAN
- 17 Per il cavo del diffusore
- 18 Collegamento dell'antenna FM
- 18 Collegamento di un iPod/iPhone
- 19 Collegamento a un televisore
- 19 **Metodo 1** Collegamento a un televisore con cavo HDMI - qualità massima (consigliato)
- 19 **Metodo 2** Collegamento a un televisore con un cavo video - buona qualità
- 20 Collegamento a dispositivi esterni
- 20 **Metodo 1** OTTICO : Collegamento di un componente audio digitale esterno
- 20 **Metodo 2** INGRESSO AUX : Collegamento di un componente analogico esterno
- 21 Collegamento a un router di rete
- 21 Rete via cavo
- 21 Rete wireless

## IMPOSTAZIONI

- 22 Procedura di impostazione iniziale
- 24 La schermata iniziale
- 24 Accesso alla schermata di impostazione
- 25 Funzioni del menu Impostazioni
- 30 Le reti e Internet
- 34 Aggiornamento del software

## RIPRODUZIONE MULTIMEDIALE

- 36 La schermata AllShare Play
- 37 Riproduzione di file su un dispositivo di memorizzazione USB o su iPod/iPhone
- 37 Modelli iPod/iPhone utilizzabili con questo prodotto
- 38 La schermata Funzione
- 38 Riproduzione di DVD commerciali
- 38 Riproduzione di CD commerciali
- 39 Riproduzione di un disco con contenuti registrati dall'utente
- 39 Utilizzo della funzione di rete AllShare
- 41 Controllo della riproduzione video
- 43 Controllo della riproduzione musicale
- 44 Riproduzione di contenuti fotografici
- 45 Utilizzo del menu Strumenti quando un file è selezionato
- 47 Ascolto della radio
- 49 Utilizzo dei tasti degli effetti speciali sul telecomando

## SERVIZI DI RETE

- 50 Utilizzo di Smart Hub
- 52 BD-LIVE™

## APPENDICE

- 53 Informazioni aggiuntive
- 58 Risoluzione dei problemi
- 61 Specifiche

## Compatibilità dei dischi e dei formati

### Tipi di dischi e contenuti riproducibili

Supporto	Tipo di disco	Dettagli
VIDEO	Disco Blu-ray Disco Blu-ray 3D	Disco BD-ROM o BD-RE/-R registrato in formato BD-RE.
	DVD-VIDEO, DVD-RW, DVD-R, DVD+RW, DVD+R	DVD-VIDEO, DVD+RW/DVD-RW(V)/DVD-R/+R registrati e finalizzati, o supporti di memorizzazione USB contenenti file DivX, MKV, MP4.
MUSICA	CD-RW/-R, DVD-RW/-R, BD-RE/-R	Musica registrata su CD-RW/-R, DVD-RW/-R, BD-RE/-R o supporti USB contenenti file MP3 o WMA.
FOTO	CD-RW/-R, DVD-RW/-R, BD-RE/-R	Foto registrate su CD-RW/-R, DVD-RW/-R, BD-RE/-R o supporti USB contenenti file JPEG.

#### | NOTA |

- ▶ Il prodotto potrebbe non riprodurre determinati CD-RW/-R e DVD-R a causa del tipo di disco o delle condizioni di registrazione.
- ▶ I dischi DVD-RW/-R non registrati correttamente in formato DVD Video non possono essere riprodotti.
- ▶ Il prodotto non riproduce i contenuti registrati su un DVD-R ad una velocità di trasmissione superiore a 10 Mbps.
- ▶ Il prodotto non riproduce i contenuti registrati su un BD-R o su un dispositivo USB ad una velocità di trasmissione superiore a 30 Mbps.
- ▶ La funzione di riproduzione potrebbe non essere disponibile con alcuni tipi di disco oppure quando si eseguono operazioni specifiche, come la modifica dell'angolo di visualizzazione o del formato. Informazioni dettagliate sui dischi sono stampate sulla custodia. Consultarle qualora necessario.
- ▶ Quando si riproduce un titolo BD-J, il caricamento può richiedere più tempo rispetto a un titolo normale o alcune funzioni potrebbero essere rallentate.

### Tipi di dischi non riproducibili

- HD DVD
- DVD-ROM/PD/MV ecc.
- DVD-RAM
- Super Audio CD(eccetto layer CD)
- DVD-RW(modo VR)
- CVD/CD-ROM/CDV/CD-G/CD-I/LD (per i CD-G viene riprodotto solo l'audio, non le immagini).
- DVD-R da 3,9 GB per authoring.

#### | NOTA |

- ▶ È possibile che questo prodotto non risponda a tutti i comandi perché alcuni dischi Blu-ray, DVD e CD consentono di effettuare operazioni specifiche o limitate e offrono solo alcune funzioni durante la riproduzione. Si noti che non si tratta di un difetto del prodotto.
- ▶ Samsung non può garantire che questo prodotto sia in grado di riprodurre tutti i dischi contrassegnati dal logo Blu-ray, DVD o CD; i formati dei dischi si evolvono e potrebbero verificarsi problemi ed errori nella creazione dei software Blu-ray, DVD, CD e/o nella fabbricazione dei dischi.
- ▶ Per eventuali domande o in caso di difficoltà nella riproduzione di dischi Blu-ray, DVD o CD con questo prodotto, contattare il Centro assistenza clienti SAMSUNG. Inoltre, fare riferimento al resto di questo manuale utente per ulteriori informazioni sulle restrizioni per la riproduzione.
- ▶ Alcuni dischi commerciali e alcuni dischi DVD acquistati all'estero potrebbero non essere riproducibili con questo prodotto.

# Guida Introduttiva

## Codice regionale

I prodotti e i dischi sono codificati in base alla regione. Per poter riprodurre un disco, i codici regionali devono corrispondere. Se i codici non corrispondono, il disco non viene riprodotto. Il codice regionale di questo prodotto è indicato sul pannello posteriore del prodotto.

Tipo di disco	Codice regiona	Area
Disco Blu-ray		America del Nord, America centrale, America del Sud, Corea, Giappone, Taiwan, Hong Kong e Sud-est asiatico.
		Europa, Groenlandia, territori francesi, Medio Oriente, Africa, Australia e Nuova Zelanda.
		India, Cina, Russia, Asia centrale e meridionale.
DVD-VIDEO		USA, territori USA e Canada
		Europa, Giappone, Medio Oriente, Egitto, Sudafrica, Groenlandia
		Taiwan, Corea, Filippine, Indonesia, Hong Kong
		Messico, America del Sud, America centrale, Australia, Nuova Zelanda, Isole del Pacifico, Caraibi
		Russia, Europa orientale, India, maggior parte dei paesi africani, Corea del Nord, Mongolia
		Cina

### | NOTA |

- ▶ Se il codice regionale di un disco Blu-ray/DVD non corrisponde a quello del prodotto, il prodotto non può riprodurre il disco.

## Loghi dei dischi riproducibili

	
Disco Blu-ray	Disco Blu-ray 3D
	
BD-LIVE	Dolby
	
DTS	DivX
	
Sistema di trasmissione PAL in UK, Francia, Germania, ecc.	Java

## Formati supportati

### File musicali supportati

Estensione file	Contenitore	Codec audio	Intervallo supportato
*.mp3	MP3	MP3	-
*.wma	WMA	WMA	Compatibile con WMA versione 10 * Frequenze di campionamento (in kHz) - 8, 11, 16, 22, 32, 44.1, 48 * Bit rate - Tutti i bit rate compresi tra 5 kbps e 384 kbps

## File video supportati

Estensione file	Contenitore	Codec video	Risoluzione	Frequenza fotogrammi (fps)	Bit rate (Mbps)	Codec audio
*.avi	AVI	DivX 3.11/4.x /5.1/6.0	1920x1080	6 ~ 30	8	MP3 AC3 LPCM DTS Core
		H.264 BP/MP/HP	1920x1080	6 ~ 30	25	
		MPEG4 SP/ASP	1920x1080	6 ~ 30	8	
*.mkv	MKV	DivX 3.11/4.x /5.1/6.0	1920x1080	6 ~ 30	8	MP3 AC3 LPCM DTS Core
		H.264 BP/MP/HP	1920x1080	6 ~ 30	25	
		MPEG4 SP/ASP	1920x1080	6 ~ 30	8	
*.asf	ASF	DivX 3.11/4.x /5.1/6.0	1920x1080	6 ~ 30	8	MP3 AC3 LPCM WMA
		H.264 BP/MP/HP	1920x1080	6 ~ 30	25	
		MPEG4 SP/ASP	1920x1080	6 ~ 30	8	
*.wmv	WMV (wmv9)	Window Media Video v9	1920x1080	6 ~ 30	25	WMA
*.mp4	MP4	H.264 BP/MP/HP	1920x1080	6 ~ 30	25	MP3 AAC
		MPEG4 SP/ASP	1920x1080	6 ~ 30	8	
*.3gp	3GPP	H.264 BP/MP/HP	1920x1080	6 ~ 30	25	AAC
		MPEG4 SP/ASP	1920x1080	6 ~ 30	8	
*.vro *.vob	VRO VOB	MPEG2	1920x1080	24/25/30	25	AC3 MPEG LPCM
		MPEG1	1920x1080	24/25/30	25	
*.mpg *.mpeg	PS	MPEG1	1920x1080	24/25/30	25	AC3 MPEG LPCM AAC
		MPEG2	1920x1080	24/25/30	25	
		H.264	1920x1080	6 ~ 30	25	
*.ts *.tp *.trp	TS	MPEG2	1920x1080	24/25/30	25	AC3 AAC MP3 DD+
		H.264	1920x1080	6 ~ 30	25	
		VC1	1920x1080	6 ~ 30	25	

### ■ Limitazioni

- Anche se il file è codificato con un codec supportato elencato sopra, potrebbe non essere riprodotto se il contenuto è danneggiato.
- La normale riproduzione non è garantita se le informazioni del contenitore del file sono errate o se il file stesso è danneggiato.
- La riproduzione dei file con un numero di bit/fotogrammi superiore alla norma potrebbe avanzare a scatti.

# Guida Introduttiva

- La funzione di ricerca (salto) non è disponibile se la tabella degli indici del file è danneggiata.
- Se si riproduce un file da remoto collegandosi alla rete, la riproduzione video potrebbe avanzare a scatti a seconda della velocità della rete.

## ■ Decoder video

- Supporta fino a H.264 livello 4.1
- Non supporta H.264 FMO/ASO/RS, VC1 SP/MP/AP L4 e AVCHD
- MPEG4 SP, ASP:
  - Al di sotto di 1280 x 720: Max. 60 fotogrammi
  - Al di sopra di 1280 x 720: Max. 30 fotogrammi
- Non supporta GMC 2 o superiore

## ■ Decoder audio

- Supporta WMA 7, 8, 9 e Standard
- Non supporta i file multicanale WMA 9 PRO se il numero di canali è superiore a 2 o se i file richiedono la decodifica audio lossless.
- Non supporta la frequenza di campionamento WMA mono 22050 Hz

## □ Formati file supportati per i sottotitoli DIVx

\*.txt, \*.smi, \*.srt, \*.sub, \*.txt

## Note sul collegamento USB

- Il prodotto è compatibile con supporti di memorizzazione USB, lettori MP3, videocamere digitali e lettori schede USB.
- Il prodotto non supporta nomi di file o cartelle di lunghezza superiore a 128 caratteri.
- Alcuni dispositivi USB/videocamere digitali possono non essere compatibili con il prodotto.
- Il prodotto supporta sistemi file FAT 16, FAT 32 e NTFS.
- Collegare i dispositivi USB direttamente alla porta USB del prodotto. Se si utilizza un cavo USB per il collegamento possono verificarsi problemi di compatibilità.
- Se si inserisce più di un dispositivo di memoria in un lettore multischeda, possono verificarsi problemi di funzionamento.
- Il prodotto non supporta il protocollo PTP.
- Non scollegare il dispositivo USB durante il processo di "caricamento".
- Maggiore è la risoluzione dell'immagine, maggiore è il ritardo nella visualizzazione.

- Questo prodotto non riproduce file MP3 con DRM (Digital Rights Management) scaricato da siti commerciali.
- Il prodotto supporta solo video inferiori a 30 fps (frequenza fotogrammi).
- Il prodotto è compatibile solo con dispositivi di archiviazione di massa (Mass Storage Class, MSC) USB, come le unità Thumb e le unità HDD USB. (Le unità HUB non sono supportate).
- Alcuni dispositivi HDD USB, lettori multischeda e unità Thumb possono non essere compatibili con questo prodotto.
- Se alcuni dispositivi USB richiedono troppa potenza, possono essere limitati dal dispositivo di sicurezza del circuito.
- Se la riproduzione da un HDD USB è instabile, aumentare la potenza collegando l'HDD ad una presa di rete. Se il problema persiste, contattare il costruttore dell'HDD USB.
- È necessario rimuovere in sicurezza il dispositivo di memorizzazione USB (eseguendo la funzione "Rimoz. sicura USB") per evitare possibili danni alla memoria USB.  
Premere il tasto **HOME** per passare al menu principale, quindi premere il tasto **GIALLO (C)** e il tasto .
- SAMSUNG non è responsabile per danni ai file o perdite di dati.

## AVCHD

### (Advanced Video Codec High Definition)

- Questo prodotto può riprodurre dischi AVCHD. Questi dischi sono registrati e utilizzati normalmente nelle videocamere.
- AVCHD è un formato per videocamere digitali ad alta definizione.
- Il formato MPEG-4 AVC/H.264 comprime le immagini con maggiore efficienza rispetto al formato di compressione tradizionale.
- Alcuni dischi in formato AVCHD utilizzano il formato "x.v.Colour". Questo prodotto può riprodurre dischi in formato AVCHD che utilizzano il formato "x.v.Colour".
- "x.v.Colour" è un marchio di Sony Corporation.
- "AVCHD" e il logo AVCHD sono marchi di Matsushita Electronic Industrial Co., Ltd. e di Sony Corporation.

## | NOTA |

- ▶ Alcuni dischi AVCHD non si possono riprodurre, a seconda delle condizioni di registrazione.
- ▶ I dischi AVCHD devono essere finalizzati.
- ▶ "x.v.Colour" offre una gamma di colori più ampia di quella dei normali dischi per videocamere DVD.
- ▶ È possibile che alcuni dischi in formato DivX, MKV e MP4 non vengano riprodotti a seconda della risoluzione video e della frequenza dei fotogrammi.

## Accessori

Controllare di seguito gli accessori forniti.

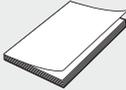
			
Cavo video	Panno morbido	Antenna FM	
	 (Per il cavo di alimentazione/cavo del diffusore)		
Manuale utente	 (Per il cavo HDMI/cavo LAN)		
	Nucleo toroidale in ferrite		Telecomando/batterie (formato AAA)

- Le figure e le illustrazioni di questo manuale utente sono fornite soltanto come riferimento. Possono differire rispetto all'aspetto effettivo del prodotto.
- È possibile che vengano addebitate delle spese amministrative nei seguenti casi
  - a. L'uscita del tecnico in seguito a una chiamata non rileva difetti nel prodotto (per es. nel caso l'utente abbia ommesso di leggere il presente manuale)
  - b. L'utente ha portato l'unità presso un centro di riparazione che non rileva difetti nel prodotto (per es. nel caso l'utente abbia ommesso di leggere il presente manuale).
- L'importo di tale quota amministrativa verrà comunicato all'utente prima di eseguire una visita a domicilio o un eventuale intervento di manutenzione.

# Guida Introduttiva

## Pannello anteriore

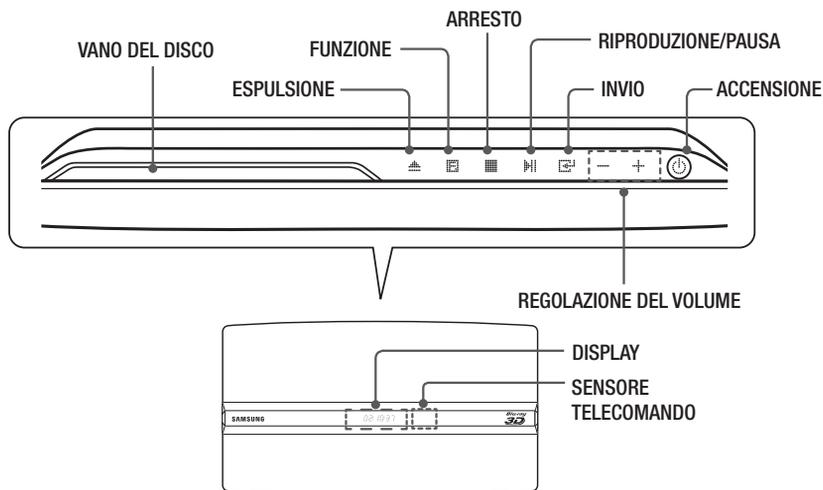

### | NOTA |

- ▶ Quando il prodotto visualizza il menu del disco Blu-ray, non è possibile avviare il filmato premendo il tasto  sul prodotto o sul telecomando. Per riprodurre il filmato, è necessario selezionare Riproduci filmato o Avvio nel menu del disco, quindi premere il tasto .

## Pannello posteriore

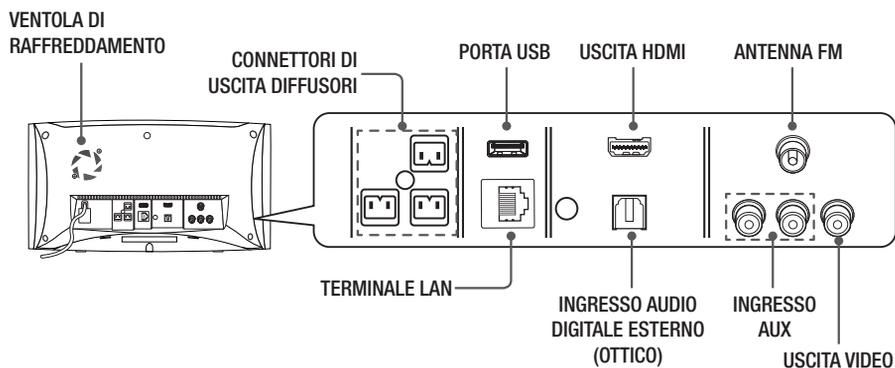

### | NOTA |

- ▶ Per aggiornare il software del prodotto attraverso la porta USB, è necessario utilizzare una memoria USB.
- ▶ Verificare che su tutti i lati del sistema home cinema ci siano almeno 10 centimetri di spazio libero per garantire una ventilazione adeguata. Non ostruire la ventola di raffreddamento e i fori di ventilazione.

## Telecomando

### Descrizione del telecomando

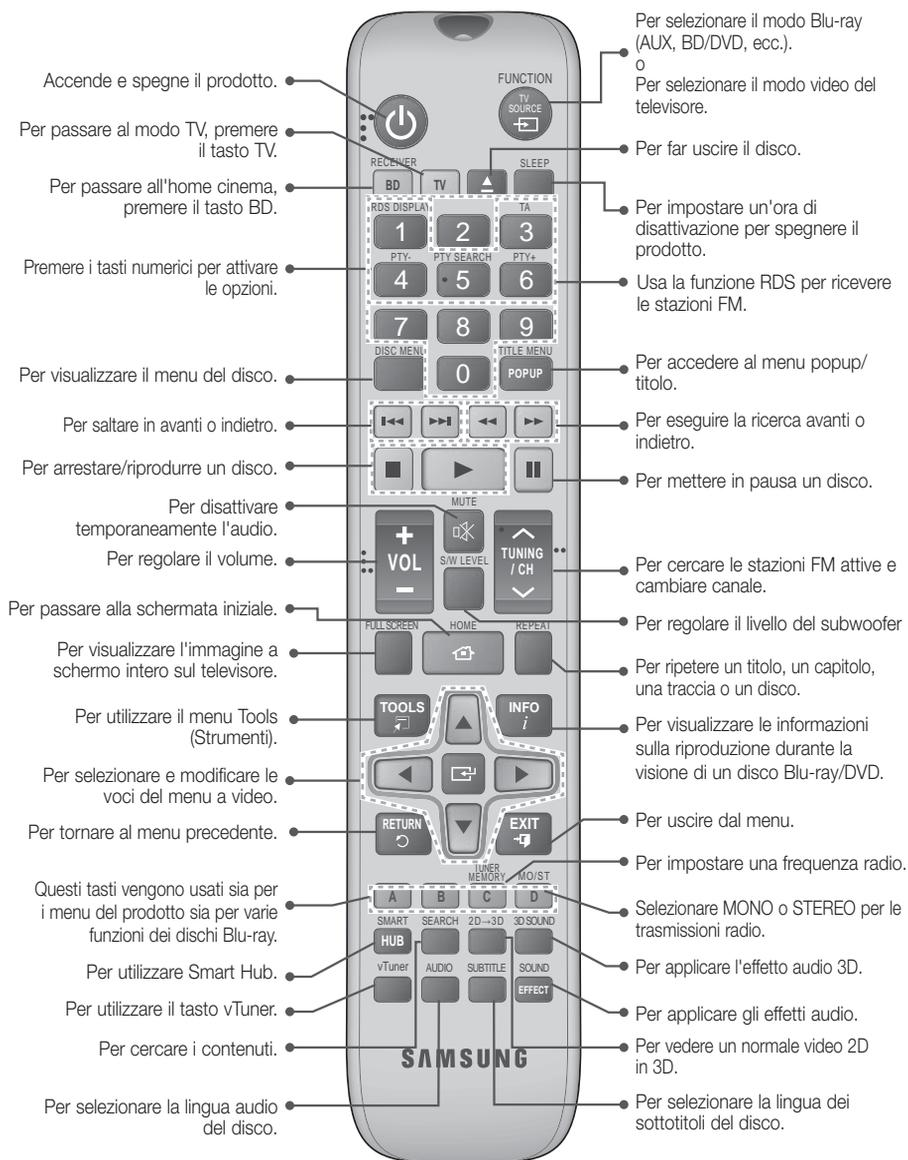

## Inserimento delle batterie nel telecomando

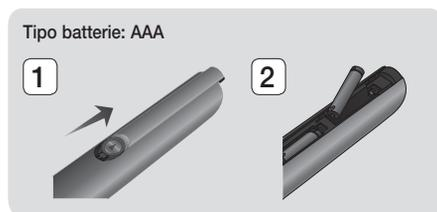

### | NOTA |

- ▶ Assicurarsi che la batteria venga posta con i poli positivo e negativo in corrispondenza dei simboli "+" e "-" riportati nell'apposito vano.
- ▶ Se impiegate per la TV in modo standard, le batterie durano circa un anno.
- ▶ Il telecomando ha una portata di circa 7 metri dal prodotto in linea d'aria.

## Impostazione del telecomando

Il telecomando consente di controllare determinate funzioni del televisore.

### Per comandare il televisore con il telecomando

1. Premere il tasto **TV** per impostare il telecomando sul modo TV.
2. Accendere il televisore.
3. Tenendo premuto il tasto **ACCENSIONE**, inserire il codice corrispondente alla marca del proprio televisore.
  - Se nella tabella sono riportati più codici per il proprio televisore, inserirne uno per volta per individuare quello giusto.
  - **Esempio: Per un televisore Samsung**  
Tenendo premuto il tasto **ACCENSIONE**, utilizzare i tasti numerici per inserire 00. Se non funziona, provare con 15, poi con 16, ecc.
4. Se il televisore si spegne, l'impostazione è terminata.
  - È possibile utilizzare i tasti di **ACCENSIONE** del televisore, **VOLUME**, **CANALE** e i tasti numerici (0~9).

### | NOTA |

- ▶ Il telecomando potrebbe non funzionare con i televisori di alcune marche. Inoltre, per alcune marche di televisore potrebbe non essere possibile eseguire alcune operazioni.
- ▶ Per impostazione predefinita, il telecomando funziona con le TV Samsung.

## | 14 Italiano

## Codici di comando del televisore

Marca	Codice	Marca	Codice
Admiral (M.Wards)	56, 57, 58	Mitsubishi/MGA	18, 40, 59, 60, 75
A Mark	01, 15	MTC	18
Anam	01, 02, 03, 04, 05, 06, 07, 08, 09, 10, 11, 12, 13, 14	NEC	18, 19, 20, 40, 59, 60
AOC	01, 18, 40, 48	Nikei	03
Bell & Howell (M.Wards)	57, 58, 81	Orking	03
Brocsonic	59, 60	Orwa	03
Candle	18	Panasonic	06, 07, 08, 09, 54, 66, 67, 73, 74
Cetronic	03	Penney	18
Citizen	03, 18, 25	Philco	03, 15, 17, 18, 48, 54, 59, 62, 69, 90
Cinema	97	Philips	15, 17, 18, 40, 48, 54, 62, 72
Classic	03	Pioneer	63, 66, 80, 91
Concerto	18	Portland	15, 18, 59
Contec	46	Proton	40
Coronado	15	Quasar	06, 66, 67
Craig	03, 05, 61, 82, 83, 84	Radio Shack	17, 48, 56, 60, 61, 75
Croslex	62	RCA/Proscan	18, 59, 67, 76, 77, 78, 92, 93, 94
Crown	03	Realistic	03, 19
Curtis Mates	59, 61, 63	Sampo	40
CXC	03	Samsung	00, 15, 16, 17, 40, 43, 46, 47, 48, 49, 59, 60, 98
Daewoo	02, 03, 04, 15, 16, 17, 18, 19, 20, 21, 22, 23, 24, 25, 26, 27, 28, 29, 30, 32, 34, 35, 36, 46, 59, 90	Sanyo	19, 61, 65
Daytron	40	Scott	03, 40, 60, 61
Dynasty	03	Sears	15, 18, 19
Emerson	03, 15, 40, 46, 59, 61, 64, 82, 83, 84, 85	Sharp	15, 57, 64
Fisher	19, 65	Signature 2000 (M.Wards)	57, 58
Funai	03	Sony	50, 51, 52, 53, 55
Futuretech	03	Soundesign	03, 40
General Electric (GE)	06, 40, 56, 59, 66, 67, 68	Spectricon	01
Hall Mark	40	SSS	18
Hitachi	15, 18, 50, 59, 69	Sylvania	18, 40, 48, 54, 59, 60, 62
Inkel	45	Symphonic	61, 95, 96
JC Penny	56, 59, 67, 86	Tatung	06
JVC	70	Techwood	18
KTV	59, 61, 87, 88	Teknika	03, 15, 18, 25
KEC	03, 15, 40	TMK	18, 40
KMC	15	Toshiba	19, 57, 63, 71
LG (Goldstar)	01, 15, 16, 17, 37, 38, 39, 40, 41, 42, 43, 44	Vidtech	18
Luxman	18	Videch	59, 60, 69
LXI (Sears)	19, 54, 56, 59, 60, 62, 63, 65, 71	Wards	15, 17, 18, 40, 48, 54, 60, 64
Magnavox	15, 17, 18, 48, 54, 59, 60, 62, 72, 89	Yamaha	18
Marantz	40, 54	York	40
Matsui	54	Yupiteru	03
MGA	18, 40	Zenith	58, 79
		Zonda	01
		Dongyang	03, 54

Questa sezione descrive vari metodi per collegare il prodotto ad altri componenti esterni.  
Prima di spostare o installare il prodotto, spegnere l'apparecchio e staccare il cavo di alimentazione.

## Collegamento degli altoparlanti

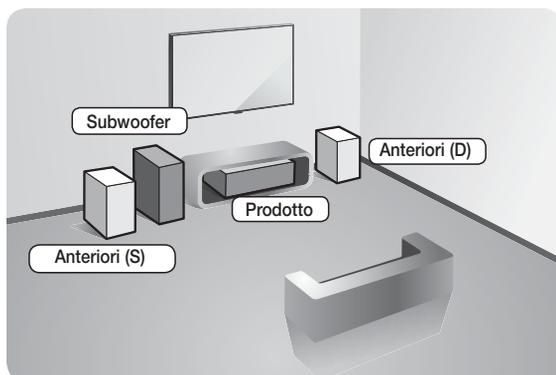

### Posizionamento del prodotto

Sistamarlo su un supporto, sul ripiano di un mobile o nel mobile sotto la TV.

### Selezione della posizione di ascolto

La posizione di ascolto deve essere situata, rispetto al televisore, ad una distanza pari a circa 2,5 - 3 volte il formato del televisore. Ad esempio, se lo schermo è da 46 pollici, collocare la posizione di ascolto ad una distanza dallo schermo compresa tra 2,92 e 3,5 metri dallo schermo.

<b>Altoparlanti anteriori ei</b>	Posizionare questi altoparlanti davanti alla posizione di ascolto; devono essere rivolti verso l'interno (di circa 45°), in direzione dell'ascoltatore. Posizionare gli altoparlanti in modo che i tweeter si trovino all'altezza dell'orecchio dell'ascoltatore.
<b>Subwoofer</b>	La posizione del subwoofer non è molto rilevante. Posizionarlo dove si preferisce.

## Componenti degli altoparlanti

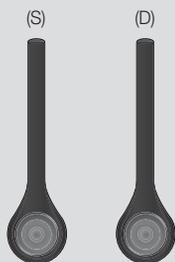
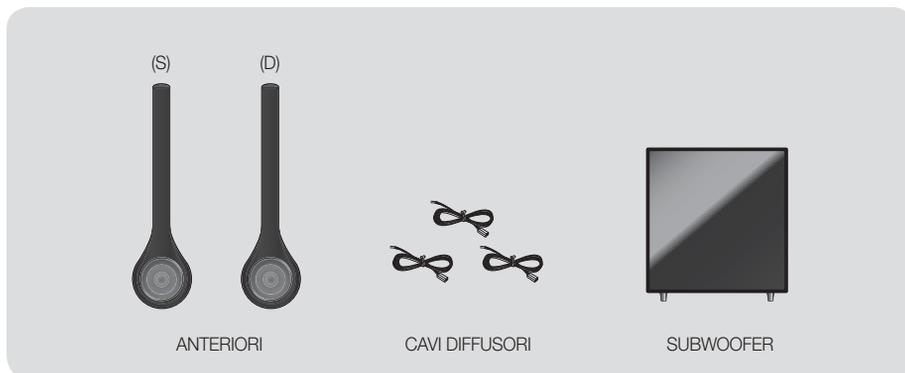

ANTERIORI



CAVI DIFFUSORI

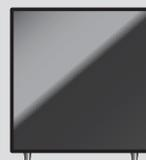

SUBWOOFER

# Connessioni

## Collegamento dei diffusori

1. Abbinare ciascun fascio di cavi al rispettivo diffusore facendo corrispondere i colori delle spine dei cavi agli adesivi in basso sui connettori dei diffusori.
2. Per collegare ciascun filo al relativo diffusore:
  - a. Premere verso il basso la linguetta rossa dietro il diffusore, inserire il filo rosso, quindi rilasciare la linguetta.
  - b. Premere verso il basso la linguetta nera dietro il diffusore, inserire il filo nero, quindi rilasciare la linguetta.
3. Collegare le spine dei fili dei diffusori sul retro del prodotto facendo corrispondere i colori delle spine con i connettori dei diffusori.

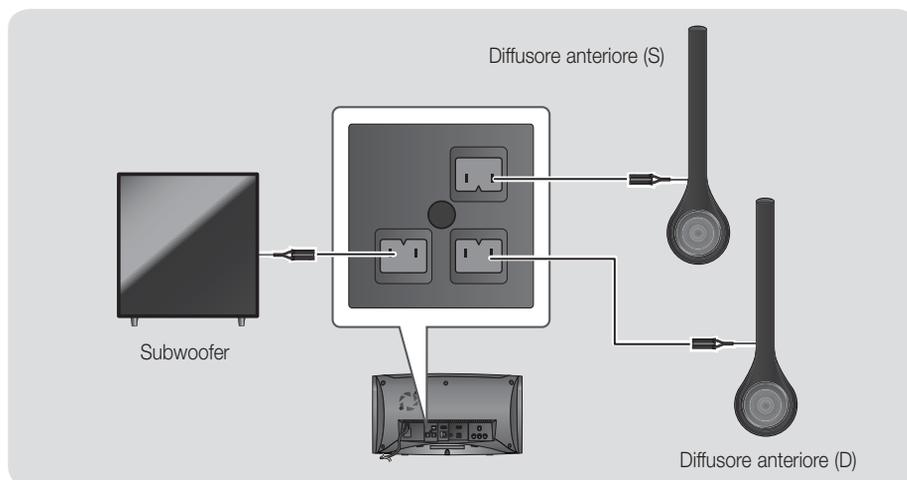
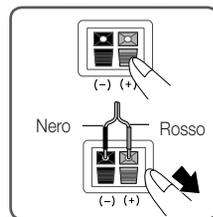

### | ATTENZIONE |

- ▶ Se si desidera installare il prodotto su una parete, fissare in modo stabile le viti o i chiodi nella parete e utilizzare i fori sul retro del diffusore per montarlo contro la parete.  
Gli accessori (chiodi o viti) necessari per il montaggio non sono forniti in dotazione di fabbrica.
- ▶ Non lasciar giocare i bambini con i diffusori o nelle loro vicinanze. La caduta di un diffusore potrebbe provocare lesioni.
- ▶ Per collegare i cavi agli altoparlanti, rispettare la polarità (+/-).
- ▶ Tenere il subwoofer lontano dalla portata dei bambini per impedire che mettano le mani o introducano oggetti nel condotto (foro) dello stesso.
- ▶ Non appendere il subwoofer alla parete dal condotto (foro).

### | NOTA |

- ▶ Se si colloca un diffusore vicino al televisore, i colori dello schermo potrebbero apparire distorti a causa del campo magnetico.

## Collegamento del nucleo toroidale in ferrite

### Per cavo di alimentazione/cavo HDMI/cavo LAN

Se si collega un nucleo toroidale in ferrite al cavo di alimentazione dell'unità principale, si può contribuire ad evitare le interferenze RF provenienti dai segnali radio.

1. Tirare la linguetta di fissaggio del nucleo toroidale in ferrite per aprirlo.
2. Avvolgere due volte il cavo di alimentazione dell'unità principale.
3. Collegare il nucleo toroidale in ferrite al cavo di alimentazione dell'unità principale come indicato in figura e premerlo finché non si aggancia.



< Esempio per il cavo di alimentazione >

**Il metodo di collegamento del nucleo toroidale in ferrite al cavo HDMI e al cavo LAN è identico a quello descritto nei passi 1-3 in alto.**

#### | NOTA |

- ▶ Collegare il nucleo in ferrite il più vicino possibile all'unità principale.

### Per il cavo del diffusore

1. Aprire il nucleo toroidale in ferrite tirando la linguetta di fissaggio.
2. Disporre ordinatamente tutti i cavi dei diffusori collegati all'unità principale e avvolgerli due volte.
3. Collegare il nucleo toroidale in ferrite al cavo di alimentazione dell'unità principale come indicato in figura e premerlo finché non si aggancia.
4. Coprire i cavi dei diffusori con il nucleo toroidale in ferrite come mostrato e chiuderlo finché non si sente uno scatto.



#### | NOTA |

- ▶ Collegare il nucleo in ferrite il più vicino possibile all'unità principale.

## Collegamento dell'antenna FM

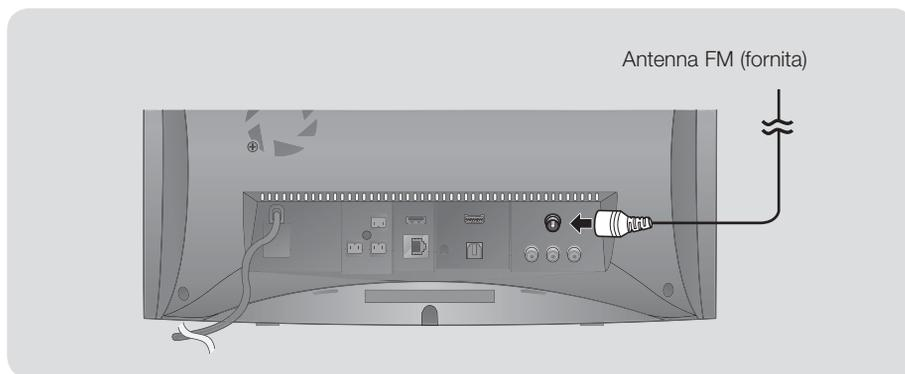

1. Collegare l'antenna FM fornita al relativo connettore.
2. Muovere lentamente il filo dell'antenna finché non si trova una posizione con una buona ricezione, quindi fissarlo a un muro o a un'altra superficie rigida.

### | NOTA |

- ▶ Questo prodotto non riceve le trasmissioni AM.

## Collegamento di un iPod/iPhone

Collegare un iPod/iPhone alla porta USB posteriore utilizzando il cavo USB.

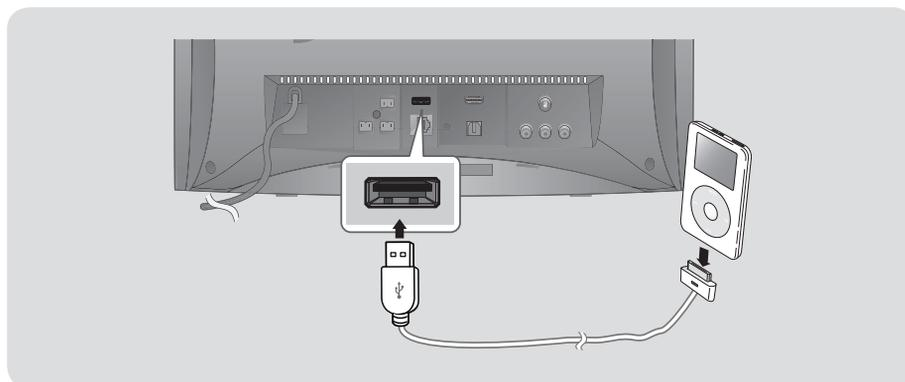

## Collegamento a un televisore

Selezionare il metodo 1 o il metodo 2.

- Se il telecomando del prodotto è stato impostato per il funzionamento con il televisore, premere il tasto **TV SOURCE** sul telecomando e selezionare la corretta sorgente esterna dall'elenco di sorgenti TV (HDMI, ingresso video, ecc.) per visualizzare il video dal sistema home cinema.

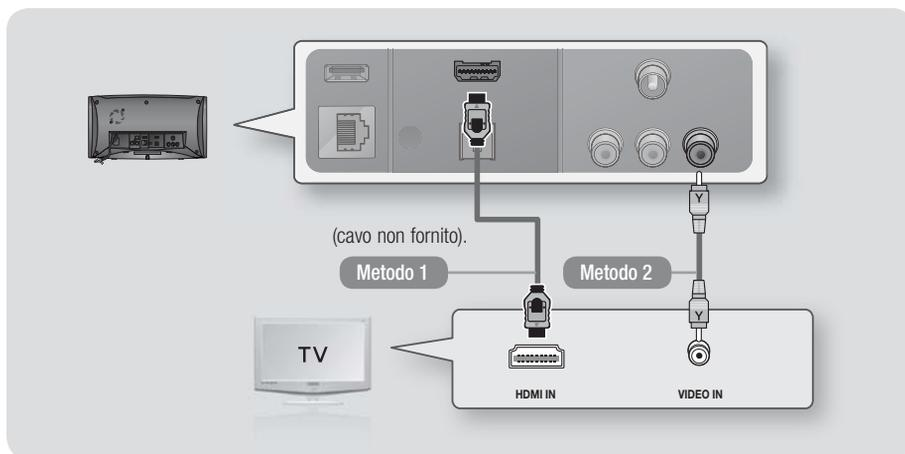

### Metodo 1 Collegamento a un televisore con cavo HDMI - qualità massima (consigliato)

Collegare un cavo HDMI (non fornito) tra il connettore HDMI OUT sulla parte posteriore del prodotto e il connettore HDMI IN sul televisore.

Se il televisore supporta la funzione ARC, è possibile ascoltare l'audio del televisore attraverso il sistema Home Cinema semplicemente collegando questo cavo.

### Metodo 2 Collegamento a un televisore con un cavo video - buona qualità

Collegare il cavo video fornito tra il connettore VIDEO OUT nella parte posteriore del prodotto e il connettore VIDEO IN sul televisore.

#### | NOTA |

- ▶ Il connettore VIDEO OUT ha sempre una risoluzione di uscita di 576i/480i, indipendentemente dalla risoluzione impostata nel menu di configurazione.
- ▶ Non collegare l'unità tramite un videoregistratore. I segnali video inviati dai videoregistratori potrebbero essere influenzati da sistemi di protezione del copyright, facendo risultare distorta l'immagine sul televisore.

# Connessioni

## Collegamento a dispositivi esterni

Per selezionare il modo corretto per un dispositivo esterno, premere il tasto **FUNCTION**. Ogni volta che si preme il tasto, il modo cambia in questo ordine : **BD/DVD** → **D. IN** → **AUX** → **R. IPOD** → **FM**

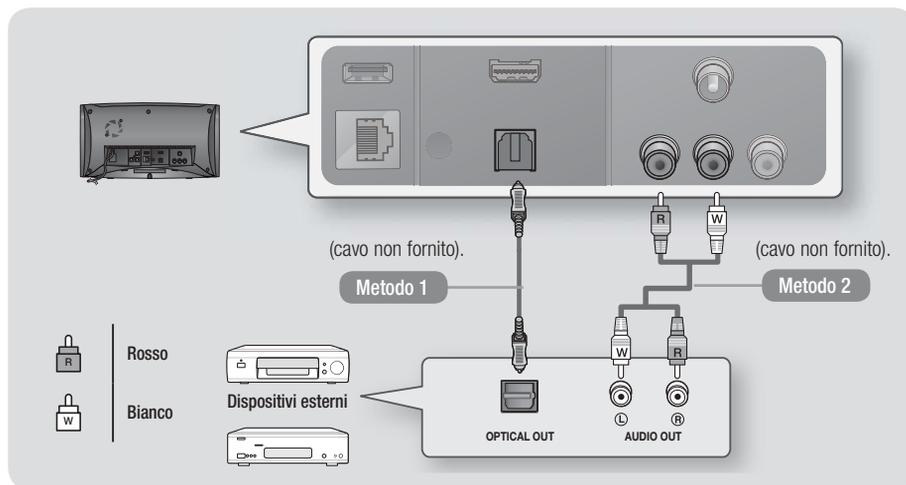

### Metodo 1 OTTICO : Collegamento di un componente audio digitale esterno

Per collegare l'uscita audio digitale dei componenti con segnale audio digitale quali ricevitori via cavo e via satellite (Set-Top box).

Utilizzando un cavo ottico digitale (non fornito), collegare il connettore di ingresso ottico digitale sul prodotto al connettore di uscita ottico digitale del dispositivo digitale esterno.

⇒ Selezionare il modo **D. IN**.

### Metodo 2 INGRESSO AUX : Collegamento di un componente analogico esterno

Utilizzando un cavo audio RCA (non fornito), collegare il connettore AUDIO IN sul prodotto al connettore AUDIO OUT sul componente analogico esterno. ⇒ Selezionare il modo **AUX**.

- Assicurarsi di abbinare correttamente i colori dei connettori del cavo ai rispettivi connettori di ingresso e di uscita.

#### | NOTA |

- ▶ Per vedere il video di un ricevitore per TV via cavo/ricevitore satellitare è necessario collegare la relativa uscita video direttamente a un televisore.
- ▶ Questo sistema supporta frequenze di campionamento digitale di 32 kHz o superiori di apparecchi digitali esterni.
- ▶ Questo sistema supporta solo l'audio DTS e Dolby Digital. L'audio MPEG, un formato bitstream, non è supportato.

## Collegamento a un router di rete

È possibile collegare il prodotto al router di rete utilizzando uno dei metodi di seguito illustrati.

### Rete via cavo

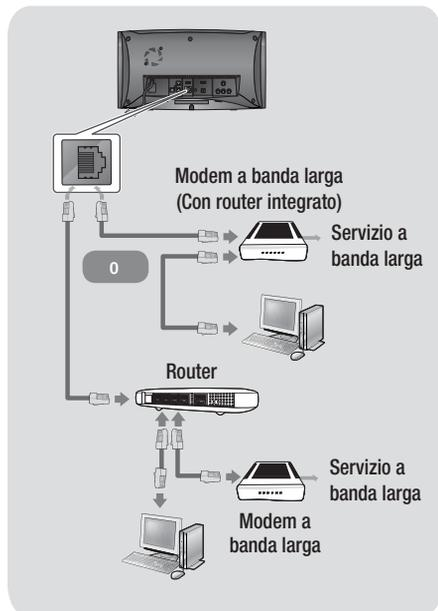

#### | NOTA |

- ▶ È possibile che, in base al router utilizzato o alla politica adottata dall'ISP, l'accesso Internet al server di aggiornamento del software Samsung non sia permesso. Per ulteriori informazioni, contattare l'ISP (provider di servizi Internet).
- ▶ Gli utenti DSL sono invitati a utilizzare un router per stabilire una connessione alla rete.
- ▶ Per utilizzare la funzione AllShare Play, è necessario collegare il PC alla rete come mostrato nella figura a sinistra.  
La connessione può essere via cavo o wireless.

## Rete wireless

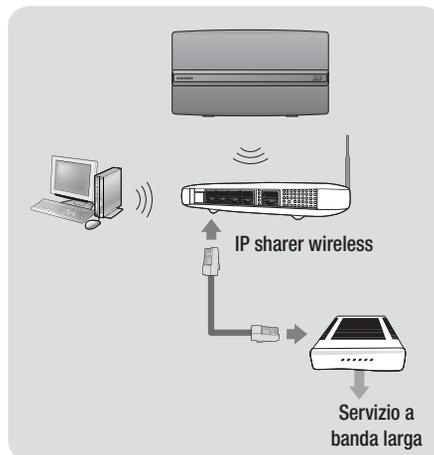

#### | NOTA |

- ▶ Se il router IP wireless supporta DHCP, questo prodotto può usare un indirizzo IP statico o DHCP per collegarsi alla rete wireless.
- ▶ Impostare il router IP wireless sul modo infrastruttura. Il modo ad-hoc non è supportato.
- ▶ Il prodotto supporta solo i seguenti protocolli wireless di codici di sicurezza:
  - WEP (OPEN/SHARED), WPA-PSK (TKIP/AES), WPA2-PSK (TKIP/AES)
- ▶ Selezionare un canale sul router IP wireless non attualmente in uso. Se il canale impostato per il router IP wireless è attualmente utilizzato da un altro dispositivo nelle vicinanze, ciò provocherà interferenze e problemi di comunicazione.
- ▶ Se è selezionato il modo Pure High-throughput (Greenfield) 802.11n e il tipo di crittografia del router o del punto di accesso è impostato su WEP, TKIP o TKIP-AES (WPS2Mixed), il prodotto non supporterà una connessione conforme alle nuove specifiche di certificazione Wi-Fi.
- ▶ Una rete LAN wireless, a causa della sua natura, può provocare interferenze a seconda delle condizioni operative (prestazioni AP, distanza, ostacoli, interferenze dovute ad altri dispositivi radio, ecc.).

# Impostazioni

## Procedura di impostazione iniziale

- Il menu principale non appare se non si configurano le impostazioni iniziali.
- L'OSD (On Screen Display) del prodotto potrebbe cambiare dopo l'aggiornamento della versione del software.
- I passi da eseguire per accedere possono variare a seconda del menu selezionato.

1. Accendere il televisore dopo aver collegato il prodotto, quindi accendere il prodotto. Quando si attiva il prodotto per la prima volta, viene visualizzata automaticamente la schermata Lingua delle impostazioni iniziali.
2. Utilizzare i tasti ▲▼◀▶ sul telecomando per selezionare la lingua desiderata, quindi premere due volte il tasto **C**. Viene visualizzata la schermata Iniziale.
3. Premere il tasto **C** per avviare la configurazione. Viene visualizzata la schermata Impostazioni di rete.

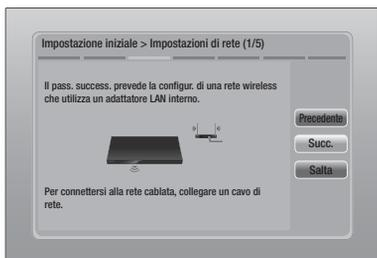

4. Premere il tasto **C** per configurare la connessione di rete wireless del prodotto o selezionare **Salta**, quindi premere il tasto **C** per saltare la configurazione della rete. Selezionando **Salta** si va al passo 12.

### | NOTA |

- ▶ Per impostazione predefinita il prodotto avvia la procedura di connessione di rete wireless. Per impostare una connessione via cavo, selezionare **Salta**, quindi andare a "Configurazione del collegamento alla rete" a pagina 30 dopo il completamento della procedura di impostazione iniziale.

- ▶ Se si salta la configurazione della rete wireless, andare a "Rete wireless" a pagina 31 per impostare in seguito la connessione di rete wireless del prodotto.
5. Il prodotto cerca e visualizza tutte le connessioni di rete di router wireless disponibili.

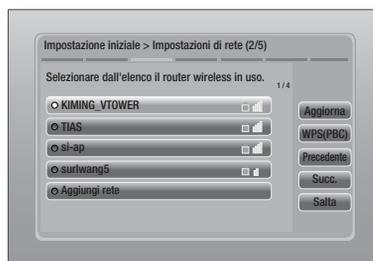

6. Utilizzare i tasti ▲▼ per selezionare un router, quindi premere il tasto **C**. Il tasto **Succ.** è selezionato.
7. Premere il tasto **C** per continuare. Viene visualizzata la schermata del codice di sicurezza.

### | NOTA |

- ▶ Se si ha un router compatibile WPS(PBC), selezionare invece WPS(PBC), premere il tasto **C**, quindi seguire le indicazioni sullo schermo. A operazione ultimata, andare al passo 10.

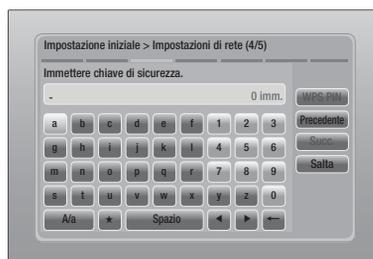

8. Inserire il codice di sicurezza della rete. A operazione ultimata, utilizzare i tasti ▲▼◀▶ per selezionare **Succ.**, quindi premere il tasto **C**.

## | NOTA |

- ▶ Inserire i numeri utilizzando i tasti numerici sul telecomando.
  - ▶ Inserire le lettere utilizzando i tasti ▲▼◀▶, quindi premere il tasto .
  - ▶ Per visualizzare le lettere maiuscole (o visualizzare le lettere minuscole se sono visualizzate le lettere maiuscole), selezionare **A/a**, quindi premere il tasto .
  - ▶ Per visualizzare i simboli e la punteggiatura, selezionare **★**, quindi premere il tasto . Per visualizzare di nuovo le lettere, selezionare **★** e quindi premere il tasto .
9. Se la connessione viene stabilita, viene visualizzata la schermata Connessione completata. Selezionare **Succ.**, quindi premere il tasto . Viene visualizzata la schermata di aggiornamento software.

## | NOTA |

- ▶ Se la connessione non è riuscita, selezionare **Succ.**, quindi premere il tasto . Dopo aver completato la procedura di impostazione iniziale, andare a "Rete wireless" a pagina 31 per impostare la connessione di rete wireless del prodotto.

10. Per aggiornare il software, selezionare **Aggiorna ora** e quindi premere il tasto . Per saltare l'aggiornamento, selezionare **Aggiorna più tardi**, premere il tasto  e andare al passo 12.

## | NOTA |

- ▶ Se è stata saltata la configurazione di rete, è necessario saltare anche l'aggiornamento del software.
11. Se è disponibile un aggiornamento software, il prodotto scarica e installa l'aggiornamento. Questo può richiedere del tempo. Se non è disponibile un aggiornamento software, compare il messaggio **"Non ci sono nuovi aggiornamenti software pronti per il download. La versione attualmente in uso è la più recente."**. Quindi premere il tasto . Viene visualizzata la schermata Formato TV.

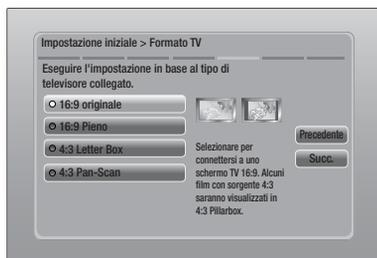

12. Utilizzando i tasti ▲▼, selezionare il formato che corrisponde allo schermo, quindi premere il tasto . Selezionare **Succ.**, poi premere il tasto .

Sono disponibili quattro scelte:

**16:9 originale** - per televisori panoramici.

Visualizza le immagini a schermo largo nel formato originale in 16:9 e le immagini 4:3 (vecchio formato standard) in formato 4:3 pillarbox con bande nere a sinistra e a destra.

**16:9 Pieno** - per televisori panoramici. Visualizza le immagini a schermo largo nel formato originale in 16:9 e espande le immagini in 4:3 per riempire lo schermo in 16:9.

**4:3 Letter Box** - per vecchi televisori analogici con schermo standard. Visualizza immagini in 4:3 a schermo intero e immagini in 16:9 in formato Letter box che mantiene il formato 16:9 e applica bande nere sopra e sotto l'immagine.

**4:3 Pan-Scan** - Per vecchi televisori analogici con schermo standard. Visualizza immagini in 4:3 a schermo intero e immagini in 16:9 in formato Pan-Scan che riempie lo schermo, ma taglia i lati a sinistra e a destra dell'immagine e ingrandisce verticalmente la parte centrale.



13. Viene visualizzata la schermata Configurazione completata. Controllare le impostazioni per verificare che siano corrette. Selezionare **OK**, quindi premere il tasto . Viene visualizzata la schermata iniziale.

## | NOTA |

- ▶ Per visualizzare nuovamente la schermata Initial Setting (Impostazione iniziale) ed effettuare le modifiche, selezionare l'opzione Reset (Ripristina). (Vedere a pagina 29)
- ▶ Se si utilizza un cavo HDMI per collegare il prodotto a un televisore Samsung compatibile Anynet+ (HDMI-CEC) e 1). La funzione Anynet+ (HDMI-CEC) è stata impostata su On sia nel televisore che nel prodotto e 2). Per il televisore è impostata una lingua supportata dal prodotto, il prodotto imposta automaticamente tale lingua come lingua preferita.

# Impostazioni

## La schermata iniziale



1	<b>Smart Hub.</b> Avvia Smart Hub. Da Smart Hub è possibile accedere a YouTube, ai giochi e ad altre applicazioni.
2	<b>AllShare Play.</b> Riproduce video, foto o contenuti musicali da dischi, USB, PC o dispositivi mobili.
3	<b>Funzione.</b> Seleziona la sorgente di ingresso audio/video.
4	<b>Impostazioni.</b> Imposta diverse funzioni in base alle preferenze personali.

- Selezione di un'opzione nella schermata iniziale

1. Per selezionare un'opzione nella schermata iniziale, spostare il cursore utilizzando i tasti ◀▶ per selezionare l'opzione scelta, quindi premere il tasto

## Accesso alla schermata di impostazione

1. Selezionare **Impostazioni** nella schermata iniziale, quindi premere . Viene visualizzata la schermata Impostazioni.



2. Per accedere ai menu, ai sottomenù e alle opzioni della schermata Impostazioni, vedere la figura del telecomando in basso.

### | NOTA |

- ▶ Se si lascia il prodotto in modo di arresto per oltre 5 minuti, sul televisore appare un salvaschermo. Se il salvaschermo viene lasciato in funzione per oltre 20 minuti, l'unità si spegne automaticamente.

## Tasti del telecomando utilizzati per il menu Impostazioni

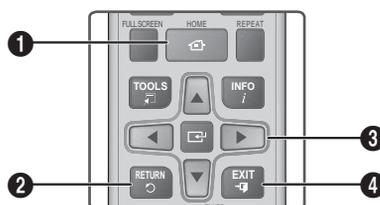

1	Tasto <b>HOME</b> : Per passare alla schermata iniziale.
2	Tasto <b>RETURN</b> : Per tornare al menu precedente.
3	Tasto  ( <b>Invio</b> ) / <b>DIREZIONE</b> : <ul style="list-style-type: none"> <li>• Premere ▲▼◀▶ per spostare il cursore o selezionare una voce.</li> <li>• Premere il tasto  per attivare la voce correntemente selezionata o confermare un'impostazione.</li> </ul>
4	Tasto <b>EXIT</b> : Premere per uscire dal menu corrente.

### | NOTA |

- ▶ Il tasto sul pannello anteriore del prodotto può avere la stessa funzione del tasto sul telecomando.

## Informazioni dettagliate sulle funzioni

Ogni funzione, voce menu o singola opzione della schermata Impostazioni è spiegata in dettaglio a video. Per visualizzare la spiegazione, utilizzare i tasti ▲▼◀▶ per selezionare la funzione, la voce di menu o l'opzione. La spiegazione appare di solito sulla destra della schermata. Per una breve descrizione di ogni funzione di Impostazioni, vedere alla pagina successiva. Per ulteriori informazioni su alcune funzioni vedere anche l'appendice del manuale.

## Funzioni del menu Impostazioni

Display	Impostazioni 3D	<p>Imposta le funzioni 3D.</p> <p>✓ <b>Riproduzione 3D Blu-ray:</b> Selezionare se riprodurre un disco Blu-ray con contenuti 3D in modo 3D. Se si passa alla schermata iniziale o al menu principale di Smart Hub mentre si è in modo 3D, il prodotto passa automaticamente a 2D.</p> <p>✓ <b>Dim. schermo:</b> Inserire la dimensione del televisore collegato al prodotto. Il prodotto regola automaticamente l'uscita 3D in base alla dimensione dello schermo del televisore.</p>
	Formato TV	Consente di regolare l'uscita del prodotto in base alla dimensione dello schermo del televisore. Vedere il passo 12 a pagina 23 per una descrizione delle possibili dimensioni dello schermo.
	Dimensioni schermo Smart Hub	Consente di selezionare le dimensioni ottimali dello schermo Smart Hub.
	BD Wise	BD Wise è la funzione di interconnettività Samsung di ultima generazione. Quando si collegano tra loro un prodotto Samsung e un televisore Samsung con BD Wise tramite HDMI, e BD Wise è attivo sia sul prodotto che sul televisore, il prodotto trasmette i video con la risoluzione video e la frequenza di fotogrammi del disco Blu-ray/DVD.
	Risoluzione	Consente di impostare risoluzione di uscita del segnale video HDMI su <b>Auto, 1080p, 1080i, 720p, 576p/480p</b> . Se è collegato un cavo composito, la risoluzione supporta solo <b>576i/480i</b> . Il numero indica il numero di linee del video per fotogramma. "i" e "p" indicano, rispettivamente, la scansione interlacciata e progressiva. Maggiore è il numero di linee, maggiore è la qualità.
	Fotogramma Video(24Fs)	<p>Impostando la funzione Fotogramma video (24Fs) su Auto, il prodotto regola automaticamente la propria uscita HDMI su 24 fotogrammi al secondo per migliorare la qualità dell'immagine se collegato a un televisore compatibile 24Fs.</p> <ul style="list-style-type: none"> <li>• Questa funzione può essere utilizzata soltanto sui televisori che supportano questa frequenza di fotogrammi.</li> <li>• Fotogramma video può essere selezionato solo se il prodotto è nei modi di risoluzione 1080i o 1080p dell'uscita HDMI.</li> </ul>
	Formato colore HDMI	Consente di impostare il formato dello spazio colore per l'uscita HDMI in base alla capacità del dispositivo collegato (televisore, monitor, ecc.).
	HDMI Profondità colori	Consente di impostare sul prodotto la trasmissione del video dal connettore HDMI OUT con profondità colori. La profondità colori consente una riproduzione più fedele con una maggiore profondità dei colori.
	Modo progressivo	Consente di migliorare la qualità dell'immagine durante la visualizzazione dei DVD.

# Impostazioni

<b>Audio</b>	<b>Imposta altoparlanti</b>	È possibile impostare le opzioni del diffusore.
	<b>Equalizzatore</b>	Permette di configurare manualmente le impostazioni di equalizzazione.
	<b>Volume Smart</b>	Permette di impostare il prodotto in modo che il volume resti stabile quando si verifica un cambio di scena o quando si cambia il canale.
	<b>Selez. altoparlante</b>	Permette di selezionare se attivare i diffusori del televisore o dell'home theatre.
	<b>Canale ritorno audio</b>	<p>Permette di direzionare il suono dal televisore ai diffusori dell'Home Cinema. Richiede una connessione HDMI e un televisore compatibile con la funzione di canale di ritorno audio (ARC).</p> <ul style="list-style-type: none"> <li>• Quando la funzione Canale ritorno audio è su On, utilizzare il cavo HDMI per collegare il prodotto al televisore. A questo punto, l'ingresso ottico non funziona.</li> <li>• Quando la funzione Canale ritorno audio è su Auto, utilizzare il cavo HDMI per collegare il prodotto al televisore. A questo punto vengono selezionati automaticamente ARC e ingresso ottico.</li> </ul>
	<b>Uscita Digitale</b>	Permette di impostare l'uscita digitale in base alle capacità del ricevitore AV collegato al prodotto. Per ulteriori dettagli, fare riferimento alla tabella di selezione delle uscite digitali. (Vedere a pagina 57)
	<b>Controllo gamma dinamica</b>	<p>Consente di applicare il controllo gamma dinamica sull'audio Dolby Digital, Dolby Digital Plus e Dolby True HD.</p> <ul style="list-style-type: none"> <li>✓ <b>Auto:</b> Controlla automaticamente la gamma dinamica dell'audio Dolby TrueHD, in base alle informazioni fornite dalla colonna sonora Dolby TrueHD. Attiva anche il controllo della gamma dinamica per Dolby Digital e Dolby Digital Plus.</li> <li>✓ <b>Off:</b> Lascia la gamma dinamica non compressa, permettendo di sentire il suono originale.</li> <li>✓ <b>On:</b> Attiva il controllo della gamma dinamica per tutti e tre i formati Dolby. Il volume dei suoni bassi viene alzato e quello dei suoni alti viene abbassato.</li> </ul>
	<b>Sincronia audio</b>	Quando il prodotto è collegato a un televisore digitale, permette di regolare il ritardo audio in modo che l'audio sia sincronizzato con il video. È possibile impostare il ritardo tra 0 e 300 millisecondi.

<b>Rete</b>	<b>Impostazioni di rete</b>	Per ulteriori informazioni sulle impostazioni di rete e le funzioni di rete, vedere "Le reti e Internet " a partire da pagina 30.
	<b>Stato della rete</b>	Permette di controllare se è stata stabilita una connessione alla rete e a Internet.
	<b>Wi-Fi Direct</b>	Consente di collegare un dispositivo Wi-Fi Direct al prodotto attraverso una rete peer-to-peer, senza utilizzare un router wireless. È possibile utilizzare il dispositivo per controllare il prodotto.
	<b>Soft AP</b>	Consente di collegare un dispositivo Wi-Fi Direct al prodotto attraverso una rete peer-to-peer, senza utilizzare un router wireless. È possibile utilizzare il dispositivo per controllare il prodotto.
	<b>Impostazioni AllShare</b>	Permette di collegare al prodotto dispositivi esterni, ad esempio smartphone, e di condividere contenuti o controllare il prodotto.
	<b>Nome dispositivo</b>	Permette di assegnare un nome identificativo al prodotto. Utilizzare questo nome per identificare il prodotto quando lo si collega a dispositivi Wi-Fi (smartphone, tablet, ecc.).
	<b>Impostazioni BD-Live</b>	Permette di autorizzare, limitare o bloccare una connessione Internet per il servizio BD-Live.

# Impostazioni

Sistema	Impostazione iniziale	Consente di eseguire nuovamente la procedura di impostazione iniziale. Vedere a pagina 22 per i dettagli.
	Gestione disp.	<p>È possibile collegare un mouse o una tastiera USB wireless alla porta USB sulla parte posteriore del prodotto.</p> <p>✓ <b>Impostaz. tastiera:</b> Consente di configurare una tastiera USB wireless collegata al prodotto.</p> <p>  <b>NOTA</b>  </p> <ul style="list-style-type: none"> <li>▶ La tastiera può essere utilizzata solo se nel browser Web appare una schermata o una finestra con una tastiera <b>QWERTY</b>.</li> </ul> <p>✓ <b>Impostazioni mouse:</b> Consente di configurare un mouse USB wireless collegato al prodotto. Il mouse può essere utilizzato nel menu del prodotto nello stesso modo in cui viene utilizzato sul PC.</p> <ul style="list-style-type: none"> <li>▪ <b>Per utilizzare un mouse con il menu del prodotto:</b> <ol style="list-style-type: none"> <li>1. Collegare il mouse USB al prodotto.</li> <li>2. Fare clic sul pulsante principale selezionato in Impostazioni mouse. Appare il menu semplice.</li> <li>3. Fare clic sulle opzioni del menu desiderate.</li> </ol> </li> </ul> <p>  <b>NOTA</b>  </p> <ul style="list-style-type: none"> <li>▶ A seconda del modello USB, la tastiera e il mouse HID potrebbero non essere compatibili con il prodotto.</li> <li>▶ Alcuni tasti della tastiera HID potrebbero non funzionare.</li> <li>▶ Le tastiere USB via cavo non sono supportate.</li> <li>▶ Alcune applicazioni possono non essere supportate.</li> <li>▶ Se una tastiera HID wireless non funziona a causa di interferenze, avvicinare la tastiera al prodotto.</li> </ul>
	Anynet+ (HDMI-CEC)	<p>Anynet+ è una comoda funzione che permette di sintonizzare più prodotti Samsung dotati di Anynet+ e di comandarli con un telecomando Samsung.</p> <p>Per attivare questa funzione, collegare questo prodotto ad un televisore Samsung dotato di funzione Anynet+ utilizzando un cavo HDMI.</p>
	Lingua	<p>È possibile selezionare la lingua preferita per il menu a video, il menu del disco, i sottotitoli, ecc.</p> <ul style="list-style-type: none"> <li>• La lingua selezionata per il menu del disco, l'audio del disco o i sottotitoli appare solo se supportata sul disco.</li> </ul>

	<b>Sicurezza</b>	<p>Il PIN predefinito è 0000. Inserire il PIN predefinito per accedere alla funzione di sicurezza se non è stata ancora creata una propria password.</p> <p>✓ <b>Grado Blocco Can. BD:</b> Se non viene inserito il PIN, impedisce la riproduzione di dischi Blu-ray con classificazione uguale o superiore a quella di un'età specifica inserita.</p> <p>✓ <b>Grado Blocco Can. DVD:</b> Se non viene inserito il PIN, impedisce la riproduzione di DVD con classificazione superiore ad una specifica classificazione numerica selezionata.</p> <p>✓ <b>Cambia PIN:</b> Modificare il PIN a quattro cifre utilizzato per accedere alle funzioni di sicurezza.</p> <p>▪ <b>Se si è dimenticato il PIN</b></p> <ol style="list-style-type: none"> <li>1. Rimuovere il disco o il dispositivo di memorizzazione USB.</li> <li>2. Tenere premuto il tasto  sul pannello anteriore per almeno 5 secondi.</li> </ol> <p>Tutte le impostazioni vengono riportate ai valori predefiniti.</p> <p>  NOTA  </p> <p>▶ Quando vengono ripristinate le impostazioni predefinite, tutti i dati BD personalizzati vengono eliminati.</p>
	<b>Generale</b>	<p>È possibile specificare la luminosità dello schermo e il fuso orario.</p> <p>✓ <b>Display frontale:</b> Permette di cambiare la luminosità del pannello anteriore.</p> <p>✓ <b>Fuso orario:</b> È possibile specificare il fuso orario in vigore nella propria area.</p> <p>✓ <b>Trasparenza menu:</b> Regolare la trasparenza della casella del menu.</p>
	<b>DivX® Video On Demand</b>	<p>Vedere i codici di registrazione DivX® VOD per acquistare e riprodurre contenuti DivX® VOD.</p>
<b>Supporto</b>	<b>Aggiornamento software</b>	<p>Per ulteriori informazioni sulla funzione Aggiornamento software, vedere "Aggiornamento del software" a pagina 34.</p>
	<b>Contattare Samsung</b>	<p>Fornisce le informazioni di contatto per l'assistenza sul prodotto.</p>
	<b>Gestione remota</b>	<p>Se attivata, consente agli agenti del Call Center Samsung di diagnosticare e risolvere da remoto i problemi legati al prodotto. Richiede l'attivazione di una connessione Internet. Il servizio di gestione remota potrebbe non essere disponibile in alcuni Paesi.</p>
	<b>Reset</b>	<p>Tutte le impostazioni vengono riportate ai valori predefiniti, ad eccezione delle impostazioni di rete e di Smart Hub. La password di sicurezza predefinita è 0000.</p>

## Le reti e Internet

Quando si collega questo prodotto a una rete, è possibile utilizzare applicazioni e funzioni basate su una rete come Smart Hub e BD-LIVE e aggiornare il software del prodotto attraverso il collegamento alla rete. Per ulteriori informazioni su come accedere e utilizzare i servizi Internet, vedere il capitolo Servizi di rete del manuale alle pagine 50-52. Di seguito sono riportate le istruzioni per configurare il collegamento alla rete.

### Configurazione del collegamento alla rete

Prima di iniziare, contattare l'ISP per sapere se il proprio indirizzo IP è statico o dinamico. Se è dinamico e si usa una rete via cavo o wireless, si raccomanda di utilizzare le procedure di configurazione automatica di seguito descritte.

Se ci si collega ad una rete via cavo, collegare il prodotto al router utilizzando un cavo LAN prima di avviare la procedura di configurazione.

Se ci si collega ad una rete wireless, scollegare eventuali collegamenti alla rete via cavo prima di cominciare.

Per avviare la configurazione del collegamento alla rete, seguire i passi riportati di seguito:

1. Nella schermata iniziale, selezionare **Impostazioni**, quindi premere il tasto .
2. Selezionare **Rete**, quindi premere il tasto .
3. Selezionare **Impostazioni di rete**, quindi premere il tasto .
4. Passare alle istruzioni per reti via cavo che iniziano di seguito o alle istruzioni per reti wireless che iniziano a pagina 31.

### Rete via cavo

#### □ Via cavo – Automatico

Dopo aver seguito i passi da 1 a 3 sopra riportati:

1. Selezionare **Avvio** nelle impostazioni di rete, quindi premere il tasto . Il prodotto rileva la connessione via cavo e verifica la connessione di rete, quindi si collega alla rete.

#### □ Via cavo - Manuale

Se si dispone di un indirizzo IP statico o se la procedura automatica non funziona, i valori per le impostazioni di rete devono essere impostati manualmente.

Dopo aver seguito i passi da 1 a 3 sopra riportati:

1. Selezionare **Avvio** nelle impostazioni di rete, quindi premere il tasto . Viene visualizzata la schermata Network Status (Stato rete). Il prodotto tenta di verificare la connessione di rete senza riuscirci.



2. Selezionare **Impost. IP** sulla destra della schermata, quindi premere il tasto . Viene visualizzata la schermata Impost. IP.
3. Selezionare il campo **Modalità IP**, quindi impostarlo su **Manuale**.
4. Utilizzare il tastierino numerico sul telecomando per inserire i valori relativi alla rete. Utilizzare i tasti     sul telecomando per spostarsi tra i campi di inserimento.

#### | NOTA |

- ▶ È possibile ottenere questi valori dal provider Internet. È anche possibile visualizzare questi valori sulla maggior parte dei computer Windows. Per le istruzioni, vedere "Come ottenere i valori delle impostazioni di rete" in questa pagina.
5. A operazione ultimata, selezionare **OK**, quindi premere il tasto . Il prodotto verifica la connessione di rete, quindi si collega alla rete.

#### < Come ottenere i valori delle impostazioni di rete >

È possibile visualizzare i valori delle impostazioni di rete sulla maggior parte dei computer Windows. Per visualizzare i valori delle impostazioni di rete, seguire i passi riportati di seguito:

##### • Windows XP

1. Fare clic con il tasto destro del mouse sull'icona di rete in basso a destra nel desktop di Windows.

2. Nel menu di scelta rapida, fare clic sullo stato.
3. Nella finestra di dialogo che appare, fare clic sulla scheda Supporto.
4. Nella scheda Supporto, fare clic sul pulsante Dettagli.
5. Vengono visualizzate le impostazioni di rete.

• Windows 7

1. Fare clic sull'icona di rete in basso a destra nel desktop di Windows.
2. Nel menu di scelta rapida, fare clic su Centro connessioni di rete e condivisione.
3. Nella finestra di dialogo che appare, fare clic sulla connessione all'area locale o sulla connessione di rete wireless a seconda della connessione di rete.
4. Nella scheda Supporto, fare clic sul pulsante Dettagli. Vengono visualizzate le impostazioni di rete.

| NOTA |

- ▶ Le informazioni possono variare a seconda della versione di Windows.

### Rete wireless

È possibile impostare una connessione di rete wireless in tre modi:

- Wireless automatico
- Wireless manuale
- WPS(PBC)

Quando si configura la connessione di rete wireless, eventuali dispositivi di rete wireless attualmente collegati attraverso il prodotto o, se applicabile, la connessione via cavo attuale del prodotto, vengono scollegati.

#### □ Wireless (Generale) - Automatico

Dopo aver seguito i passi da 1 a 3 del capitolo "Come ottenere i valori delle impostazioni di rete" a pagina 30.

1. Selezionare **Avvio** nelle impostazioni di rete, quindi premere il tasto **[G]**. Il prodotto cerca e visualizza un elenco delle reti disponibili.



2. Selezionare la rete desiderata, quindi premere il tasto **[G]**.
3. Selezionare **Successo**, quindi premere di nuovo il tasto **[G]**.
4. Nella schermata Security (Sicurezza), inserire il codice di sicurezza o la passphrase della rete. Inserire i numeri direttamente utilizzando i tasti numerici del telecomando. Inserire le lettere selezionandole con il tasto freccia, quindi premere il tasto **[G]**.
5. A operazione ultimata, selezionare **Successo** sulla destra della schermata. Il prodotto verifica la connessione di rete, quindi si collega alla rete.

| NOTA |

- ▶ Il codice di sicurezza o la passphrase dovrebbero essere disponibili in una delle schermate di configurazione utilizzate per impostare il router o il modem.

#### □ Wireless (Generale) - Manuale

Se si dispone di un indirizzo IP statico o se la procedura automatica non funziona, i valori per le impostazioni di rete devono essere impostati manualmente.

Dopo aver seguito i passi da 1 a 3 del capitolo "Come ottenere i valori delle impostazioni di rete" a pagina 30.

1. Selezionare **Avvio** nelle impostazioni di rete, quindi premere il tasto **[G]**. Il prodotto cerca e visualizza un elenco delle reti disponibili.
2. Selezionare la rete desiderata o **Aggiungi rete**, quindi premere il tasto **[G]**.
3. Selezionare **Successo**, quindi premere di nuovo il tasto **[G]**.

# Impostazioni

- Se si seleziona **Aggiungi rete**, inserire il nome del router wireless a cui collegarsi. Inserire i numeri direttamente utilizzando i tasti numerici del telecomando. Inserire le lettere selezionandole con i tasti ▲▼◀▶, quindi premere il tasto .  
Selezionare **Succ.**, quindi premere di nuovo il tasto . Selezionare il tipo di sicurezza, quindi selezionare **Succ.**, e premere di nuovo il tasto .
- Nella schermata Sicurezza, inserire il codice di sicurezza o la passphrase della rete. Inserire i numeri direttamente utilizzando i tasti numerici del telecomando. Inserire le lettere selezionandole con i tasti ▲▼◀▶, quindi premere il tasto .
- A operazione ultimata, selezionare **Succ.** a destra nella schermata, quindi premere il tasto .
- Viene visualizzata la schermata Stato rete. Il prodotto tenta di verificare la connessione di rete senza riuscirvi.
- Selezionare **Impost. IP** a destra nella schermata, quindi premere il tasto . Viene visualizzata la schermata Impost. IP.
- Selezionare il campo **Modalità IP**, quindi impostarlo su **Manuale**.
- Utilizzare il tastierino numerico sul telecomando per inserire i valori relativi alla rete. Utilizzare i tasti ▲▼◀▶ sul telecomando per spostarsi tra i campi di inserimento.

## | NOTA |

- È possibile ottenere questi valori dal provider Internet. È anche possibile visualizzare questi valori sulla maggior parte dei computer Windows. Per le istruzioni, vedere "Come ottenere i valori delle impostazioni di rete" a pagina 30.
- A operazione ultimata, selezionare **OK**, quindi premere il tasto . Viene visualizzata la schermata Stato rete. Il prodotto verifica la connessione di rete, quindi si collega alla rete. A operazione ultimata, selezionare **OK**, quindi premere il tasto .

## □ WPS(PBC)

Uno dei modi più semplici per impostare la connessione di rete wireless è utilizzare la funzione WPS(PBC). Se il router wireless è dotato di un tasto WPS(PBC), seguire i passi riportati di seguito:

Dopo aver seguito i passi da 1 a 3 del capitolo "Come ottenere i valori delle impostazioni di rete" a pagina 30.

- Selezionare **Avvio** nelle impostazioni di rete, quindi premere il tasto .



- Selezionare **WPS(PBC)**, quindi premere il tasto .
- Premere il tasto **WPS(PBC)** sul router entro due minuti. Il prodotto acquisisce automaticamente tutti i valori delle impostazioni di rete necessari, quindi si collega alla rete. Viene visualizzata la schermata Stato rete. Il prodotto si collega alla rete dopo aver verificato la connessione di rete.

## Wi-Fi Direct

La funzione Wi-Fi Direct consente di collegare i dispositivi Wi-Fi Direct al prodotto e tra di loro attraverso una rete peer-to-peer, senza router wireless.

- Accendere il dispositivo Wi-Fi Direct e attivarne la funzione Wi-Fi Direct.
- Nella schermata iniziale, selezionare **Impostazioni**, quindi premere il tasto .
- Selezionare **Rete**, quindi premere il tasto .
- Selezionare **Wi-Fi Direct**, quindi premere il tasto . Vengono visualizzati i dispositivi Wi-Fi Direct che è possibile collegare.

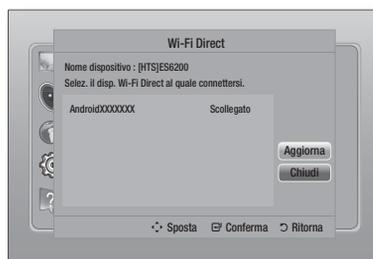

5. La connessione Wi-Fi può essere stabilita in tre modi:
- Attraverso il dispositivo Wi-Fi.
  - Attraverso il prodotto utilizzando PBC.
  - Attraverso il prodotto utilizzando un PIN.

Di seguito sono riportati i dettagli relativi a ciascun modo.

#### Attraverso il dispositivo Wi-Fi

1. Sul dispositivo Wi-Fi, seguire la procedura di connessione del dispositivo a un altro dispositivo Wi-Fi Direct. Per le istruzioni, vedere il manuale utente del dispositivo.
2. Dopo aver completato la procedura, sulla schermata del televisore viene visualizzato un popup che riporta la richiesta di collegamento di un dispositivo con funzione Wi-Fi Direct. Selezionare **OK**, quindi premere il tasto  per accettare.
3. Viene visualizzato il popup di collegamento in corso, seguito dal popup di dispositivo collegato. Quando si chiude, il dispositivo viene visualizzato come collegato nell'elenco della schermata Wi-Fi Direct.

#### Attraverso il prodotto utilizzando PBC

1. Selezionare il dispositivo Wi-Fi Direct da collegare al prodotto, quindi premere il tasto . Viene visualizzato il popup PBC/PIN.
2. Selezionare **PBC**, quindi premere il tasto . Viene visualizzato il popup PBC.
3. Premere il tasto **PBC** sul dispositivo Wi-Fi Direct entro 2 minuti.
4. Viene visualizzato il popup di collegamento in corso, seguito dal popup di dispositivo collegato. Quando si chiude, il dispositivo viene visualizzato come collegato nell'elenco della schermata Wi-Fi Direct.

#### Attraverso il prodotto utilizzando un PIN

1. Selezionare il dispositivo Wi-Fi Direct da collegare al prodotto, quindi premere il tasto . Viene visualizzato il popup PBC/PIN.
2. Selezionare **PIN**, quindi premere il tasto . Viene visualizzato il popup PIN.
3. Prendere nota del codice PIN nel popup, quindi inserirlo nel relativo campo del dispositivo Wi-Fi Direct da collegare.
4. Viene visualizzato il popup di collegamento in corso, seguito dal popup di dispositivo collegato. Quando si chiude, il dispositivo viene visualizzato come collegato nell'elenco della schermata Wi-Fi Direct.

#### | NOTA |

- ▶ La connessione di rete via cavo o wireless viene scollegata quando si utilizza la funzione Wi-Fi Direct.

### Soft AP

Soft AP permette di collegare altri dispositivi Wi-Fi alla rete attraverso il prodotto e di consentirne l'accesso a Internet.

Richiede la creazione di un codice di sicurezza da inserire negli altri dispositivi Wi-Fi quando li si collega alla rete.

1. Nella schermata iniziale, selezionare **Impostazioni**, quindi premere il tasto .
2. Selezionare **Rete**, quindi premere il tasto .
3. Selezionare **Soft AP**, quindi premere il tasto .
4. Selezionare **On** o **Off**, quindi premere il tasto .

#### < Impostazione del codice di sicurezza Soft AP >

1. Nella schermata Soft AP, selezionare **Chiave sicur**, quindi premere il tasto . Viene visualizzata la schermata del codice di sicurezza.
2. Nella schermata Codice sicurezza, inserire un codice di sicurezza. Inserire i numeri direttamente utilizzando i tasti numerici del telecomando. Inserire le lettere selezionandole con i tasti  , quindi premere il tasto .
3. A operazione ultimata, utilizzare i tasti   per spostarsi su **FATTO** al fondo della schermata, quindi premere il tasto .

Se si collega un dispositivo Wi-Fi utilizzando la procedura di connessione del dispositivo, inserire il codice di sicurezza appena creato nel relativo campo.

### Impostazioni AllShare

La schermata Impostazioni AllShare riporta i dispositivi AllShare collegati in rete e i relativi indirizzi IP. Attraverso questa schermata, è possibile consentire o negare l'accesso di un dispositivo al prodotto o eliminare il dispositivo dall'elenco AllShare.

1. Nella schermata iniziale, selezionare **Impostazioni**, quindi premere il tasto .
2. Selezionare **Rete**, quindi premere il tasto .

3. Selezionare **Impostazioni AllShare**, quindi premere il tasto .
4. Selezionare un dispositivo, quindi premere il tasto . Viene visualizzato il popup delle impostazioni AllShare.
5. Selezionare **Consenti, Nega o Elimina da Elenco**, quindi premere il tasto .

La schermata Impostazioni AllShare visualizza solo i dispositivi per i quali è stata stabilita una connessione di rete. Per ulteriori informazioni sui dispositivi AllShare collegati in rete, vedere le pagine 36-37.

## Aggiornamento del software

Il menu Aggiornamento software permette di aggiornare il software del prodotto per ottimizzarne le prestazioni o aggiungere nuovi servizi.

- Mai spegnere e riaccendere il prodotto manualmente durante il processo di aggiornamento.

1. Nel menu principale, selezionare **Impostazioni**, quindi premere il tasto .
2. Selezionare **Supporto**, quindi premere il tasto .
3. Selezionare **Aggiornamento software**, quindi premere il tasto .
4. Selezionare uno dei seguenti metodi :
  - **In linea**
  - **Tramite USB**
  - **Tramite disco**
  - **Con file scaric**
  - **Aggiornamento mod Standby**
5. Premere il tasto .  
Di seguito sono riportate le informazioni relative a ciascun metodo.

### | NOTA |

- ▶ L'aggiornamento è completo quando il prodotto si spegne e riaccende da solo.
- ▶ Samsung Electronics non si assume alcuna responsabilità legale in caso di malfunzionamento del prodotto dovuto all'instabilità della connessione Internet o alla negligenza del cliente durante l'aggiornamento del software.
- ▶ Per annullare l'aggiornamento mentre si sta scaricando l'aggiornamento del software, premere il tasto .

## In linea

Per utilizzare la funzione In linea, il prodotto deve essere collegato a Internet.

1. Selezionare **In linea**, quindi premere il tasto . Viene visualizzato il messaggio di connessione al server in corso.
2. Se è disponibile un aggiornamento per il download, viene visualizzato il popup di download con una barra di avanzamento e il download viene avviato.
3. Al termine del download, viene visualizzata la finestra Richiesta aggiornamento, con tre possibilità di scelta: **Aggiorna ora**, **Aggiorna più tardi**, o **Non aggiornare**.
4. Se si seleziona **Aggiorna ora**, il prodotto aggiorna il software, quindi si spegne e riaccende da solo.
5. Se non si seleziona alcuna opzione entro un minuto o se si seleziona **Aggiorna più tardi**, il prodotto memorizza il nuovo aggiornamento software. È possibile aggiornare il software in seguito, utilizzando la funzione **Con file scaric**.
6. Se si seleziona **Non aggiornare**, il prodotto annulla l'aggiornamento.

## Tramite USB

1. Accedere al sito [www.samsung.com](http://www.samsung.com).
2. Fare clic su **SUPPORT** in alto a destra nella pagina.
3. Inserire il codice del modello del prodotto nel campo di ricerca, quindi fare clic su **Find Product**.
4. Fare clic su **Get downloads** al centro della pagina sotto l'intestazione Download.
5. Fare clic su **Firmware** al centro della pagina.
6. Fare clic sull'icona dello **ZIP** nella colonna File a destra nella pagina.
7. Fare clic su **OK** nel popup visualizzato per scaricare e salvare il file del firmware sul PC.
8. Decomprimere il file zip sul computer. Deve comparire una sola cartella con lo stesso nome del file zip.
9. Copiare la cartella su un'unità flash USB.
10. Assicurarsi che non vi siano dischi nel prodotto, quindi inserire l'unità flash USB nella porta USB del prodotto.

11. Nel menu del prodotto, selezionare **Impostazioni > Supporto > Aggiornamento software**.

12. Selezionare **Tramite USB**.

| **NOTA** |

- ▶ Quando si aggiorna il software attraverso la porta USB, non deve essere inserito nessun disco nel prodotto.
- ▶ Al termine dell'aggiornamento del software, verificare i dettagli del software nel menu **Aggiornamento software**.
- ▶ Non spegnere il prodotto durante l'aggiornamento del software. Il prodotto potrebbe non funzionare correttamente.
- ▶ Gli aggiornamenti software attraverso la porta USB devono essere eseguiti esclusivamente con una chiavetta USB.

### Tramite disco

1. Accedere al sito [www.samsung.com](http://www.samsung.com).
2. Fare clic su **SUPPORT** in alto a destra nella pagina.
3. Inserire il codice del modello del prodotto nel campo di ricerca, quindi fare clic su **Find Product**.
4. Fare clic su **Get downloads** al centro della pagina sotto l'intestazione Download.
5. Fare clic su **Firmware** al centro della pagina.
6. Fare clic sull'icona dello **ZIP** nella colonna File a destra nella pagina.
7. Fare clic su **OK** nel popup visualizzato per scaricare e salvare il file del firmware sul PC.
8. Decomprimere il file zip sul computer. Deve comparire un solo file .RUF.
9. Salvare il file RUF su un disco. Si consiglia di utilizzare un CD-R o un DVD-R.
10. Finalizzare il disco prima di rimuoverlo dal computer.
11. Inserire il disco nel prodotto.
12. Nel menu del prodotto, selezionare **Impostazioni > Supporto > Aggiornamento software**.
13. Selezionare **Tramite disco**.

| **NOTA** |

- ▶ Al termine dell'aggiornamento del sistema, verificare i dettagli del software nel menu **Aggiornamento software**.
- ▶ Non spegnere il prodotto durante l'aggiornamento del software. Il prodotto potrebbe non funzionare correttamente.

### Con file scaric

L'opzione Con file scaric permette di eseguire l'aggiornamento utilizzando un file scaricato in precedenza dal prodotto, ma che si è deciso di non installare immediatamente.

1. Se l'aggiornamento del software è stato scaricato, a destra di Con file scaric viene visualizzato il numero della versione del software.
2. Selezionare **Con file scaric**, quindi premere il tasto **☑**.
3. Il prodotto visualizza un messaggio che richiede se si desidera eseguire l'aggiornamento. Selezionare **Si**. Il prodotto avvia l'aggiornamento.
4. Al termine dell'aggiornamento, il prodotto si spegne e riaccende da solo.

| **NOTA** |

- ▶ Al termine dell'aggiornamento del sistema, verificare i dettagli del software nel menu **Aggiornamento software**.
- ▶ Non spegnere il prodotto durante l'aggiornamento del software. Il prodotto potrebbe non funzionare correttamente.

### Aggiornamento mod Standby

È possibile impostare la funzione Aggiornamento mod Standby in modo che il prodotto scarichi il nuovo aggiornamento software quando si trova in standby. In standby il prodotto è spento, ma la connessione a Internet è attiva. Questo consente al prodotto di scaricare automaticamente gli aggiornamenti software quando non è in uso.

1. Premere i tasti **▲▼** per selezionare **Aggiornamento mod Standby**, quindi premere il tasto **☑**.
2. Selezionare **On** o **Off**.  
Se si seleziona **On**, il prodotto scarica automaticamente i nuovi aggiornamenti software quando si trova in standby ed è spento. Se viene scaricato un nuovo aggiornamento software, alla riaccensione il prodotto chiederà se si desidera o meno installare l'aggiornamento.

| **NOTA** |

- ▶ Per utilizzare la funzione Aggiornamento mod Standby, il prodotto deve essere collegato a Internet.
- ▶ Se questa funzione non viene visualizzata, è possibile aggiornare il software alla versione più recente per utilizzarla.

# Riproduzione Multimediale

Il prodotto Blu-ray permette di riprodurre il contenuto di dischi, supporti USB e PC, telefoni cellulari compatibili con DLNA o NAS utilizzando la funzione AllShare Play. Per ulteriori informazioni sulla funzione AllShare Play, vedere a pagina 39.

## La schermata AllShare Play

Per accedere alla schermata AllShare Play, selezionare l'icona AllShare Play nella schermata principale, quindi premere il tasto .

## Utilizzo della schermata AllShare Play

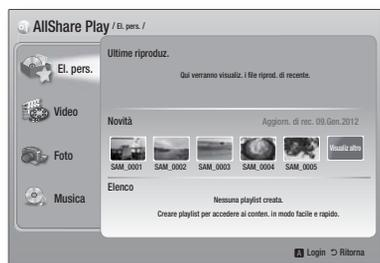

A sinistra nella schermata AllShare Play vengono visualizzati la sezione El. pers. e i diversi tipi di contenuto (Video, Foto e Musica). A destra, per impostazione predefinita, viene visualizzato il contenuto della sezione El. pers.: un elenco degli elementi riprodotti o visualizzati di recente, un elenco degli ultimi elementi inseriti e la playlist più recente. Se non è mai stato riprodotto o visualizzato alcun elemento o se non è mai stata creata una playlist, questa sezione è vuota.

### □ Riproduzione degli elementi in El. pers.

Per riprodurre gli elementi visualizzati in El. pers., il supporto che contiene i dati deve essere collegato o inserito nel prodotto. Ad esempio, se le foto visualizzate di recente in El. pers. sono contenute in un disco DVD, il disco deve essere inserito nel prodotto per poterle visualizzare.

Per riprodurre o visualizzare gli elementi in El. pers., eseguire una delle seguenti operazioni:

- Utilizzare i tasti ◀▶ per selezionare un elemento da visualizzare o riprodurre, quindi premere il tasto . Per visualizzare o riprodurre un altro elemento, premere il tasto RETURN (↵), quindi ripetere l'operazione riportata nella prima frase.

- Utilizzare i tasti ◀▶ per selezionare un elemento, premere il tasto **TOOLS** per visualizzare il menu Strumenti, selezionare **Riprod**, quindi premere il tasto . Per visualizzare o riprodurre un altro elemento, premere il tasto RETURN (↵), quindi ripetere l'operazione riportata nella prima frase.

### □ Riproduzione dei contenuti in Video, Foto o Musica

1. Assicurarsi che il supporto che contiene i dati da riprodurre o visualizzare sia collegato o inserito nel prodotto.
2. Utilizzare i tasti ▲▼ per selezionare **Video**, **Foto**, o **Musica**, quindi premere il tasto . A destra viene visualizzato il primo supporto selezionato.
3. Utilizzare i tasti ▲▼ per selezionare il supporto che contiene i dati da riprodurre, quindi premere il tasto .

### | NOTA |

- ▶ I supporti visualizzati possono variare in base al tipo di contenuto.

4. Per controllare la riproduzione degli elementi in Video, Foto o Musica, vedere:
  - Controllo della riproduzione video a pagina 41.
  - Controllo della riproduzione musicale a pagina 43.
  - Riproduzione di contenuti fotografici e Utilizzo del menu Strumenti quando un file è selezionato alle pagine 44-47.

### | NOTA |

- ▶ A seconda della modalità e del momento in cui il supporto viene collegato al prodotto e al tipo di contenuto, il prodotto può visualizzare una serie diversa di schermate per avviare la riproduzione. Per conoscere i diversi metodi di riproduzione, vedere:

- Riproduzione di file su un dispositivo di memorizzazione USB o su iPod/iPhone a pagina 37.
- Riproduzione di DVD commerciali a pagina 38.
- Riproduzione di CD commerciali a pagina 38.
- Riproduzione di un disco con contenuti registrati dall'utente a pagina 39.

## Riproduzione di file su un dispositivo di memorizzazione USB o su iPod/iPhone

È possibile riprodurre i file multimediali memorizzati su un dispositivo USB collegato.

1. Quando il prodotto è spento collegare un dispositivo di memorizzazione USB o un iPod/iPhone.
2. Accendere il prodotto. Quando viene visualizzata la schermata principale, selezionare **AllShare Play** > **Video**, **Foto** o **Musica** > **Dispositivo connesso**, quindi premere il tasto .



### OPPURE

- 1<sup>-1</sup>. Con prodotto acceso, collegare un dispositivo di memorizzazione USB o un iPod/iPhone.
- 2<sup>-1</sup>. Quando viene visualizzata la schermata di seguito, utilizzare i tasti **▲▼** per selezionare il tipo di contenuto da visualizzare o riprodurre, quindi premere il tasto .



### | NOTA |

- ▶ Anche se il prodotto visualizza tutte le cartelle disponibili, vengono visualizzati solo i file corrispondenti al tipo di contenuto selezionato al passo 2 o 2-1. Se, ad esempio, si è selezionato Musica, vengono visualizzati solo i file musicali. È possibile modificare la selezione utilizzando AllShare Play.

3. Viene visualizzato il tipo di contenuto selezionato sul dispositivo collegato. A seconda della disposizione dei contenuti, vengono visualizzati cartelle, singoli file o entrambi.
4. Selezionare i contenuti desiderati utilizzando i tasti **▲▼◀▶** sul telecomando. Per aprire una cartella, selezionarla, quindi premere il tasto . Per riprodurre un file, selezionarlo, quindi premere il tasto .
5. Premere il tasto **RETURN** () per uscire dalla cartella o per tornare alla schermata principale.

### | NOTA |

- ▶ Per evitare di danneggiare la memoria USB, è necessario rimuovere in sicurezza il dispositivo di memorizzazione USB utilizzando la funzione **"Rimoz, sicura USB"**. Premere il tasto **HOME** per passare al menu principale, selezionare il tasto **GIALLO (C)**, quindi premere il tasto .
- ▶ Se si inserisce un disco durante la riproduzione da un dispositivo di memorizzazione USB, il modo del dispositivo cambia automaticamente in "BD/DVD o CD".
- ▶ Il menu **Foto**, **Video** non supporta iPad o iPhone.
- ▶ Sul televisore viene visualizzata solo la schermata di riproduzione. Visualizzare le altre schermate iPod sul lettore iPod.

## Modelli iPod/iPhone utilizzabili con questo prodotto

iPod touch 3a/2a/1a generazione  
 iPod classic / iPod con video  
 iPod con click wheel  
 iPod nano 5a/4a/3a/2a generazione  
 iPhone 4S / iPhone 4  
 iPhone 3GS / iPhone 3G / iPhone

# Riproduzione Multimediale

## La schermata Funzione

Nella schermata Funzione è possibile selezionare la sorgente di ingresso video e/o audio da visualizzare o ascoltare.

| NOTA |

- ▶ È inoltre possibile cambiare la sorgente premendo il tasto FUNCTION in alto a destra sul telecomando.

Per accedere alla schermata Funzione, selezionare l'icona Funzione nella schermata principale, quindi premere il tasto .

## Opzioni nella schermata Funzione

Per selezionare un'opzione, evidenziarla utilizzando i tasti ▲▼, quindi premere il tasto .

Ingr. digit.	Selezionarla per ascoltare la sorgente audio digitale collegata all'ingresso audio digitale.
AUX	Selezionarla per ascoltare l'audio dalla sorgente audio analogica collegata all'ingresso audio.
Remote iPod	Selezionarla per ascoltare la musica dall'iPod collegato alla porta USB.
Tuner	Selezionarla per ascoltare la radio FM.

## Riproduzione di DVD commerciali

1. Inserire un disco video commerciale preregistrato nell'apposito vano con l'etichetta rivolta in avanti. La riproduzione si avvia automaticamente. Se così non fosse, premere il tasto  sul telecomando o selezionare l'opzione AllShare Play nella schermata principale, quindi premere il tasto . Vedere "Riproduzione dei contenuti in Video, Foto o Musica" a pagina 36.

## Riproduzione di CD commerciali

1. Inserire un disco audio commerciale preregistrato nell'apposito vano con l'etichetta rivolta in avanti. Viene visualizzata la schermata AllShare Play - Musica con un elenco delle tracce. La riproduzione della prima traccia si avvia automaticamente.



2. Per riprodurre una traccia particolare, utilizzare i tasti ▲▼ sul telecomando per selezionare la traccia, quindi premere il tasto .

## Comandi della schermata Musica

	Per mettere in pausa una traccia.
	Per riprodurre una traccia.
	Per ripetere una o tutte le tracce.
	Per riprodurre le tracce in ordine casuale.
	Per visualizzare l'equalizzatore.
	Per regolare manualmente l'equalizzatore. (Solo se il modo equalizzatore è attivato)

| NOTA |

- ▶ I comandi della schermata Musica sono accessibili solo quando viene riprodotta una traccia.
- ▶ I comandi non vengono visualizzati tutti contemporaneamente.
- ▶ Per ulteriori informazioni sulla riproduzione musicale, vedere "Controllo della riproduzione musicale" a pagina 43.

## Riproduzione di un disco con contenuti registrati dall'utente

È possibile riprodurre i file multimediali registrati su dischi DVD o CD.

1. Inserire un disco registrato dall'utente nell'apposito vano con l'etichetta rivolta in avanti. Viene visualizzato il popup di dispositivo collegato.
2. Utilizzare i tasti ▲▼ per selezionare il tipo di contenuto da visualizzare o riprodurre (Video, Foto o Musica), quindi premere il tasto .

### | NOTA |

- ▶ Anche se il prodotto visualizza le cartelle per tutti i tipi di contenuto, vengono visualizzati solo i file corrispondenti al tipo di contenuto selezionato al passo 2. Se, ad esempio, si è selezionato Musica, vengono visualizzati solo i file musicali. È possibile modificare la selezione utilizzando AllShare Play.
3. Utilizzare i tasti ▲▼◀▶ per selezionare la cartella con il tipo di contenuto selezionato al passo 2, quindi premere il tasto .
  4. Se si è selezionato **Musica**, viene visualizzata la schermata AllShare Play - Musica con i file musicali sul disco. Utilizzare i tasti ▲▼ per selezionare il file da riprodurre, quindi premere il tasto .
  5. Se si è selezionato **Foto**, viene visualizzata la schermata AllShare Play - Foto con le foto sul disco. Utilizzare i tasti ▲▼◀▶ per selezionare la foto da visualizzare, quindi premere il tasto .
  6. Se si è selezionato **Video**, viene visualizzata la schermata AllShare Play - Video con i file video sul disco. Utilizzare i tasti ▲▼◀▶ per selezionare il video da visualizzare, quindi premere il tasto .

### | NOTA |

- ▶ Per le cartelle Musica e Video, è anche possibile premere il tasto **TOOLS** sul telecomando, quindi selezionare Riproduci cartella per riprodurre o visualizzare automaticamente tutti i file nella cartella. Selezionare la cartella prima di premere il tasto **TOOLS**.
- ▶ Per ulteriori informazioni sulla riproduzione musicale, vedere Controllo della riproduzione musicale a pagina 43.

- ▶ Per ulteriori informazioni sulla riproduzione di contenuti fotografici, vedere Riproduzione di contenuti fotografici e Utilizzo del menu Strumenti quando un file è selezionato alle pagine 44-47.
- ▶ Per ulteriori informazioni sulla riproduzione di contenuti video, vedere Controllo della riproduzione video a pagina 41.

## Utilizzo della funzione di rete AllShare

AllShare consente di riprodurre sul prodotto contenuti video, fotografici o musicali memorizzati sul PC o sul dispositivo compatibile con DLNA utilizzando una connessione di rete wireless.

### Come scaricare il software AllShare

Per utilizzare AllShare con il PC o con il dispositivo DLNA, è necessario installare il software AllShare sul PC. Per scaricare il software per PC e ottenere istruzioni dettagliate sull'uso di AllShare, visitare il sito Web Samsung.com.

1. Accedere al sito [www.samsung.com](http://www.samsung.com).
2. Fare clic su Support in alto nella pagina.
3. Nella pagina Assistenza, inserire il codice del modello del prodotto nel relativo campo.
4. Nella pagina visualizzata, fare clic sulla scheda Download e selezionare Accedi a Centro di download globale per altre lingue. Viene visualizzata la pagina Centro di download globale.
5. Nella pagina Centro di download globale, fare clic sulla scheda Software.
6. Nella scheda Software, fare clic sull'icona del file a destra della riga AllShare.
7. Nel popup visualizzato, fare clic su Salva file.
8. Trovare il file di installazione di AllShare sul disco e farvi doppio clic sopra.
9. Nel popup visualizzato, fare clic su Esegui, quindi seguire le istruzioni sulla schermata.

Scaricare il manuale di installazione/istruzioni di AllShare sempre dalla scheda Software facendo clic sul simbolo del file PDF corrispondente nella colonna File a destra. Il file, in formato PDF, viene scaricato e aperto. È possibile visualizzare e/o salvare il file.

# Riproduzione Multimediale

## Riproduzione dei contenuti memorizzati sul PC o sul dispositivo DLNA sul prodotto

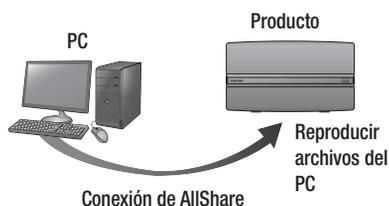

1. Collegare il prodotto, il PC e/o il telefono cellulare compatibile con DLNA alla stessa rete wireless.
2. Seguire le istruzioni riportate nel manuale di installazione/istruzioni del software AllShare per impostare i dispositivi e i file da riprodurre o visualizzare.
3. Selezionare **AllShare Play** nella schermata iniziale del prodotto, quindi premere il tasto . Viene visualizzata la schermata **AllShare Play**.
4. Selezionare il PC o il dispositivo compatibile con DLNA collegato, quindi premere il tasto . Viene visualizzata una schermata con i file disponibili.
5. Selezionare il file da riprodurre o visualizzare, quindi premere il tasto .

## Controllo della riproduzione dei contenuti memorizzati sul PC tramite smartphone

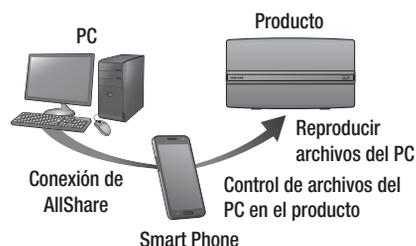

(Disponibile solo sui telefoni Samsung che supportano la funzione AllShare).

1. Collegare il prodotto, il PC e il telefono cellulare compatibile con DLNA alla stessa rete wireless.
2. Seguire le istruzioni riportate nel manuale di installazione/istruzioni del software AllShare per impostare i dispositivi e i file da riprodurre o visualizzare.
3. Sul computer, verificare che il telefono sia collegato utilizzando il software AllShare.
4. Sul telefono, selezionare il file da visualizzare o riprodurre, quindi selezionare il prodotto Blu-ray come dispositivo di riproduzione.
5. Sul telefono, avviare la riproduzione.

## Controllo della riproduzione video

È possibile controllare la riproduzione dei file video memorizzati su dischi Blu-ray, DVD e CD e su dispositivi di memorizzazione USB. A seconda del disco, alcune funzioni descritte in questo manuale potrebbero non essere disponibili.

### Tasti del telecomando utilizzati per la riproduzione video

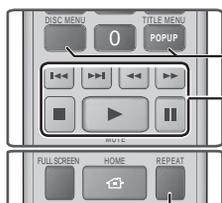

#### Ripetizione della riproduzione

<b>Ripetizione di un titolo o di un capitolo</b>	<ol style="list-style-type: none"> <li>1. Durante la riproduzione, premere il tasto <b>REPEAT</b> sul telecomando.</li> <li>2. Premere i tasti <b>▲▼</b> per selezionare <b>Capitolo, Tutto o Titolo</b>, quindi premere il tasto <b>☑</b>.</li> </ol> <p><b>  NOTA  </b></p> <ul style="list-style-type: none"> <li>▶ La schermata potrebbe non visualizzare subito <b>Capitolo o Titolo</b>. Continuare a premere i tasti <b>▲▼</b> finché la voce selezionata non viene visualizzata nel campo blu.</li> </ul> <ol style="list-style-type: none"> <li>3. Per tornare alla riproduzione normale, premere di nuovo il tasto <b>REPEAT</b> premere i tasti <b>▲▼</b> per selezionare <b>Off</b>, quindi premere il tasto <b>☑</b>.</li> </ol>
<b>Ripetizione di una sezione</b>	<ol style="list-style-type: none"> <li>1. Durante la riproduzione, premere il tasto <b>REPEAT</b> sul telecomando.</li> <li>2. Premere i tasti <b>▲▼</b> per selezionare <b>Ripeti A-B</b>.</li> </ol> <p><b>  NOTA  </b></p> <ul style="list-style-type: none"> <li>▶ La schermata potrebbe non visualizzare subito <b>Ripeti A-B</b>. Continuare a premere i tasti <b>▲▼</b> finché <b>Ripeti A-B</b> non viene visualizzato nel campo blu.</li> </ul> <ol style="list-style-type: none"> <li>3. Premere il tasto <b>☑</b> nel punto in cui si desidera venga avviata la ripetizione della riproduzione (A).</li> <li>4. Premere il tasto <b>☑</b> nel punto in cui si desidera venga interrotta la ripetizione della riproduzione (B).</li> <li>5. Per tornare alla riproduzione normale, premere di nuovo il tasto <b>REPEAT</b>.</li> <li>6. Premere il tasto <b>☑</b>.</li> </ol> <p><b>  NOTA  </b></p> <ul style="list-style-type: none"> <li>▶ Il punto (B) deve essere impostato almeno a 5 secondi di riproduzione dopo il punto (A).</li> </ul>

#### Utilizzo del menu del disco, dei titoli e di scelta rapida e dell'elenco dei titoli

<b>DISC MENU</b>	Durante la riproduzione, premere questo tasto per visualizzare il menu del disco.
<b>TITLE MENU</b>	Durante la riproduzione, premere questo tasto per visualizzare il menu dei titoli. <ul style="list-style-type: none"> <li>• Se il disco contiene una playlist, premere il tasto <b>VERDE (B)</b> per passare alla playlist.</li> </ul>
<b>POPUP MENU</b>	Durante la riproduzione, premere questo tasto per visualizzare il menu di scelta rapida.
<b>DISC MENU o TITLE MENU</b>	Durante la riproduzione, premere questo tasto per visualizzare l'elenco dei titoli.

#### Tasti relativi alla riproduzione

Il prodotto non riproduce l'audio nel modo ricerca, riproduzione rallentata o fotogramma per fotogramma.

	Avvia la riproduzione.
	Arresta la riproduzione.
	Mette in pausa la riproduzione.
<b>Riproduzione veloce</b>	Durante la riproduzione, premere il tasto <b>◀▶</b> o <b>▶▶</b> . Ogni volta che si preme il tasto <b>◀▶</b> o <b>▶▶</b> , la velocità di riproduzione cambia.
<b>Riproduzione rallentata</b>	Nel modo pausa, premere il tasto <b>▶▶</b> . Ogni volta che si preme il tasto <b>▶▶</b> , la velocità di riproduzione cambia.
<b>Riproduzione fotogramma per fotogramma</b>	Nel modo pausa, premere il tasto <b>⏏</b> . Ogni volta che si preme il tasto <b>⏏</b> , viene visualizzato un nuovo fotogramma.
<b>Riproduzione a salti</b>	Durante la riproduzione, premere il tasto <b>◀▶</b> o <b>▶▶</b> . Ogni volta che si preme il tasto <b>◀▶</b> o <b>▶▶</b> , il disco passa al capitolo o al file precedente o successivo.

# Riproduzione Multimediale

## Utilizzo del menu Strumenti

Durante la riproduzione, premere il tasto **TOOLS**.

<b>Ricerca titolo Ricerca durata</b>	Selezionarlo per passare al titolo desiderato (se il disco ha più di un titolo), alla scena desiderata o, utilizzando Ricerca durata, a un punto specifico di un film o video. Ricerca durata permette di definire il punto specifico inserendo il tempo in formato 00:00:00 (ore, minuti, secondi) con il telecomando.
<b>Modalità Ripeti</b>	Selezionarlo per ripetere un titolo, un capitolo (solo dischi BD/DVD) o una sezione contrassegnata specifici. Funziona allo stesso modo del tasto <b>REPEAT</b> . Vedere a pagina 41.
<b>Full Screen</b>	Selezionarlo per impostare il formato schermo intero desiderato. È possibile selezionare Originale, Modalità1 (più grande) o Modalità2 (grandezza massima).
<b>Modalità immagine</b>	<p>Selezionarlo per impostare il modo immagine.</p> <ul style="list-style-type: none"><li>- <b>Dinamica</b> : Selezionare questa impostazione per aumentare la nitidezza.</li><li>- <b>Standard</b> : Selezionare questa impostazione per la maggior parte delle applicazioni.</li><li>- <b>Film</b> : Questa è l'impostazione migliore per guardare i film.</li><li>- <b>Utente</b> : Consente di regolare rispettivamente le funzioni di nitidezza e riduzione dei disturbi.</li></ul> <p>  <b>NOTA</b>  </p> <ul style="list-style-type: none"><li>▶ Se si seleziona Utente, viene visualizzata la schermata Impostazioni utente. Selezionare un'opzione, premere <b>[OK]</b>, utilizzare i tasti <b>◀▶</b> per regolarla, quindi premere <b>[OK]</b>. Premere il tasto <b>RETURN (↵)</b> per tornare al menu <b>TOOLS</b>.</li><li>▶ Quando si utilizza la funzione BD Wise (BD Wise), questo menu non viene visualizzato.</li></ul>
<b>Modalità equaliz.</b>	Selezionarlo per utilizzare l'equalizzatore.
<b>Impost. equalizzatore</b>	<p>Selezionarlo per impostare l'equalizzatore.</p> <p>  <b>NOTA</b>  </p> <ul style="list-style-type: none"><li>▶ Viene visualizzato solo se il modo equalizzatore è attivato.</li></ul>

## Menu visualizzati solo durante la riproduzione di dischi BD/DVD

<b>Riproduci dall'inizio</b>	Selezionarlo per riprodurre il film dall'inizio.
<b>Ricerca capitoli</b>	Selezionarlo per passare al capitolo che si desidera guardare.
<b>Audio</b>	Selezionarlo per impostare la lingua desiderata per l'audio. - Questa funzione può essere attivata anche premendo il tasto <b>AUDIO</b> del telecomando.
<b>Sottotitoli</b>	Selezionarlo per impostare la lingua desiderata per i sottotitoli. - Questa funzione può essere attivata anche premendo il tasto <b>SUBTITLE</b> del telecomando.
<b>Angolo</b>	Per visualizzare la scena da un'altra angolazione. L'opzione Angolo visualizza il numero di angolazioni disponibili per la visualizzazione (1/1, 1/2, 1/3, ecc.).
<b>Video BONUSVIEW / Audio BONUSVIEW</b>	Selezionarlo per impostare l'opzione bonusview desiderata.

## Menu visualizzati solo durante la riproduzione di un file

<b>Vai a Elenco video</b>	Per passare alla schermata con l'elenco dei video.
<b>Cerca scena</b>	Per cercare una scena all'interno del file video.
<b>Informazioni</b>	Per controllare le informazioni del file video.

| **NOTA** |

- ▶ Il menu Strumenti può variare in base al disco o al dispositivo di memorizzazione. È possibile che non vengano visualizzate tutte le opzioni.

## Controllo della riproduzione musicale

È possibile controllare la riproduzione dei contenuti musicali memorizzati su DVD, CD o dispositivi di memorizzazione USB.

### Tasti del telecomando utilizzati per la riproduzione musicale

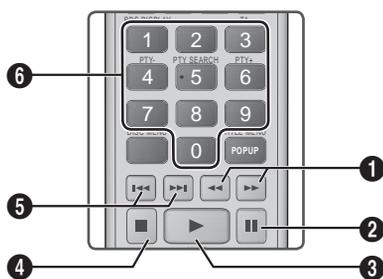

1	<b>Riproduzione veloce (solo CD audio (CD-DA))</b> Durante la riproduzione, premere il tasto ◀▶. Ogni volta che si preme il tasto ◀▶, la velocità di riproduzione cambia.
2	Tasto    : per mettere in pausa una traccia.
3	Tasto ▶ : per riprodurre la traccia selezionata al momento.
4	Tasto ■ : per arrestare una traccia.
5	<b>Skip</b> : durante la riproduzione, premere il tasto ◀◀ o ▶▶ per passare alla traccia precedente o successiva nell'elenco.
6	<b>Tasti NUMERICI</b> : durante la riproduzione di una playlist, premere il numero corrispondente alla traccia desiderata. Viene riprodotta la traccia selezionata.

### Ripetizione delle tracce di un CD audio

È possibile impostare il prodotto in modo che ripeta le tracce di un CD audio (CD-DA/MP3).

1. Durante la riproduzione, utilizzare il tasto ▶ per selezionare ◀ nell'angolo in basso a destra della schermata, quindi premere il tasto [C].
2. Utilizzare i tasti ▲▼ per selezionare il modo di ripetizione desiderato - **Off**, **1 canzone**, o **Tutto** - quindi premere il tasto [C].

### Riproduzione casuale delle tracce di un CD audio

È possibile impostare il prodotto in modo che riproduca casualmente le tracce di un CD audio (CD-DA/MP3).

1. Durante la riproduzione, utilizzare il tasto ▶ per selezionare ✕ nell'angolo in basso a destra della schermata, quindi premere il tasto [C].
2. Utilizzare i tasti ▲▼ per impostare **Mod. casuale On** o **Off**, quindi premere il tasto [C].

### Creazione di una playlist



1. Con la schermata di riproduzione visualizzata, premere il tasto **TOOLS**. Viene visualizzato il menu Strumenti.
2. Utilizzare i tasti ▲▼ per selezionare **Rip. selezione**, quindi premere il tasto [C]. Viene visualizzata la schermata Selezione ripr.
3. Utilizzare i tasti ▲▼ per selezionare una traccia, quindi premere il tasto [C]. A sinistra della traccia viene visualizzato un segno di spunta.
4. Ripetere il passo 3 per selezionare altre tracce.
5. Per rimuovere una traccia dall'elenco, spostarsi sulla traccia, quindi premere di nuovo il tasto [C]. Il segno di spunta sulla traccia viene rimosso.
6. A operazione ultimata, premere il tasto ▶ per selezionare **Riprod.**, quindi premere il tasto [C]. Viene visualizzata di nuovo la schermata di riproduzione musicale con solo le tracce selezionate. La riproduzione si avvia automaticamente.

#### | NOTA |

- ▶ Sui CD audio (CD-DA), è possibile creare una playlist contenente fino a 99 tracce.
- ▶ Se è stata creata una playlist, la voce Selezione ripr. viene sostituita da Mod. playlist nel menu Strumenti.
- ▶ Nella schermata Selezione ripr., è anche possibile selezionare **Seleziona tutto**, **Deseleziona tutto**, e **Annulla**.

# Riproduzione Multimediale

- Utilizzare **Seleziona tutto** per selezionare tutte le tracce. In questo modo viene annullata la selezione delle singole tracce. Quando si preme il tasto **RETURN** (↵) sul telecomando o si seleziona **RIPROD.** e si preme il tasto , sulla schermata di riproduzione musicale vengono visualizzate tutte le tracce e il prodotto avvia la riproduzione di tutte le tracce partendo dalla numero 001.
- Utilizzare **Deseleziona tutto** per deselezionare tutte le tracce selezionate in una volta sola. Selezionare le singole tracce o utilizzare **Seleziona tutto** per selezionare tutte le tracce, quindi premere il tasto **RETURN** (↵) sul telecomando o selezionare **RIPROD.** e premere il tasto . Se non si utilizza **Seleziona tutto** o non si selezionano le singole tracce, la playlist non cambia.
- **Annulla** annulla eventuali modifiche effettuate nella schermata Selezione ripr.. Quando si torna alla schermata di riproduzione, la playlist rimane immutata.

## Ripping

È possibile trasferire la musica da un CD musicale a un dispositivo USB inserito nella porta USB.

1. Inserire un dispositivo USB nella porta USB sulla parte posteriore del prodotto, quindi premere il tasto **RETURN** (↵) sul telecomando.
2. Inserire nel prodotto il disco dal quale si desidera eseguire il ripping.
3. Con la schermata di riproduzione visualizzata, premere il tasto **TOOLS**. Viene visualizzato il menu Strumenti.
4. Utilizzare i tasti ▲▼ per selezionare **Rip**, quindi premere il tasto . Viene visualizzata la schermata Rip.
5. Utilizzare i tasti ▲▼ per selezionare una traccia, quindi premere il tasto . A sinistra della traccia viene visualizzato un segno di spunta.
6. Ripetere il passo 5 per selezionare altre tracce.
7. Per rimuovere una traccia dall'elenco, spostarsi sulla traccia, quindi premere di nuovo il tasto . Il segno di spunta sulla traccia viene rimosso.
8. A operazione ultimata, premere il tasto ▶ per selezionare **Rip**, quindi premere il tasto . Viene visualizzato il popup di ripping.
9. Premere il tasto  per avviare il processo di ripping. Viene visualizzato il popup della barra di completamento del ripping.
10. Al termine del ripping, viene visualizzato il messaggio **"Ripping completato"**. Premere il tasto .
11. Premere il tasto **RETURN** (↵) per tornare alla schermata di riproduzione.

## | NOTA |

- ▶ Al termine del ripping, sul dispositivo USB viene creata una cartella MP.

## Riproduzione di contenuti fotografici

È possibile riprodurre i contenuti fotografici memorizzati su DVD, supporti USB, dispositivi mobili o PC.

## Utilizzo del menu Strumenti

Durante la riproduzione, premere il tasto **TOOLS**.

<b>Vai a Elenco foto</b>	Selezionarlo per andare all'elenco delle foto sull'attuale supporto.
<b>Avvia proiezione diapositive</b>	Selezionarlo per avviare la presentazione.
<b>Slide Show Speed</b>	Selezionarlo per impostare la velocità della presentazione.
<b>Velocità slide show</b>	Selezionarlo per impostare gli effetti speciali della presentazione.
<b>Musica sottofondo attiv</b>	Selezionarlo per ascoltare la musica durante la visualizzazione della presentazione.
<b>Impostazione musica di sottofondo</b>	Selezionarlo per impostare la musica di sottofondo.
<b>Modalità immagine</b>	Selezionarlo per impostare l'immagine. <ul style="list-style-type: none"><li>- <b>Dinamica</b> : Selezionare questa impostazione per aumentare la nitidezza.</li><li>- <b>Standard</b> : Selezionare questa impostazione per la maggior parte delle applicazioni.</li><li>- <b>Film</b> : Questa è l'impostazione migliore per guardare i film.</li><li>- <b>Utente</b> : Consente di regolare rispettivamente le funzioni di nitidezza e riduzione dei disturbi.</li></ul>
	<b>  NOTA  </b> <ul style="list-style-type: none"><li>▶ Quando si utilizza la funzione BD Wise, questo menu non viene visualizzato.</li></ul>
<b>Zoom</b>	Selezionarlo per ingrandire l'immagine corrente. (Ingrandisce fino a 4 volte l'immagine)
<b>Ruota</b>	Selezionarlo per ruotare l'immagine. (L'immagine viene fatta ruotare in senso orario o antiorario).
<b>Informazioni</b>	Mostra le informazioni sull'immagine.

## | NOTA |

- ▶ Il menu Strumenti può variare in base al disco o al dispositivo di memorizzazione. È possibile che non vengano visualizzate tutte le opzioni.
- ▶ Per abilitare la funzione di musica di sottofondo, il file della foto deve trovarsi sullo stesso supporto di memorizzazione del file musicale. Tuttavia, sulla qualità del suono possono influire il bit rate del file MP3, la dimensione della foto e il metodo di codifica.
- ▶ Non è possibile ingrandire il campo di sottotitoli e PG nel modo schermo intero.

### Utilizzo del menu Strumenti quando un file è selezionato

Quando un file è selezionato, premere il tasto **TOOLS**.

<b>Visione</b>	Selezionarlo per accedere alle opzioni di ordinamento: Artista, Genere, Mensile, Data ultima, ecc. Le opzioni di ordinamento visualizzate variano in base al tipo di memorizzazione e di supporto.
<b>Vista cartella</b>	Viene visualizzato sulla schermata della funzione Visualizza. Selezionarlo per visualizzare le cartelle sul dispositivo di memorizzazione.
<b>Titolo</b>	Viene visualizzato sulla schermata della funzione Visualizza. Selezionarlo per ordinare tutti i file foto o video su un dispositivo di memorizzazione in base al titolo.
<b>Artista</b>	Viene visualizzato sulla schermata della funzione Visualizza. Selezionarlo per ordinare e visualizzare tutte le tracce musicali su un dispositivo di memorizzazione in base all'artista.
<b>Album</b>	Viene visualizzato sulla schermata della funzione Visualizza. Selezionarlo per ordinare e visualizzare tutte le tracce musicali su un dispositivo di memorizzazione in base all'album.
<b>Genere</b>	Viene visualizzato sulla schermata della funzione Visualizza. Selezionarlo per ordinare e visualizzare tutte le tracce musicali su un dispositivo di memorizzazione in base al genere.
<b>Data ultima</b>	Viene visualizzato sulla schermata della funzione Visualizza. Selezionarlo per ordinare e visualizzare tutti i file foto o video su un dispositivo di memorizzazione dalla data più vecchia a quella più recente.

<b>Prima data psb</b>	Viene visualizzato sulla schermata della funzione Visualizza. Selezionarlo per ordinare e visualizzare tutti i file foto o video su un dispositivo di memorizzazione dalla data più recente a quella più vecchia.
<b>Mensile</b>	Viene visualizzato sulla schermata della funzione Visualizza. Selezionarlo per ordinare tutti i file foto o video su un dispositivo di memorizzazione in base al mese di creazione.
<b>Rip. selezione</b>	<p>Selezione ripr. consente di selezionare specifici file musicali, video e foto da riprodurre. Fondamentalmente funziona in modo analogo per tutti i supporti. L'esempio di seguito fa riferimento alle foto.</p> <ol style="list-style-type: none"> <li>1. Nella schermata di visualizzazione delle miniature, selezionare una foto, quindi premere il tasto <b>TOOLS</b> sul telecomando.</li> <li>2. Nel menu Strumenti, selezionare <b>Rip. selezione</b>, quindi premere il tasto .</li> <li>3. Nella schermata di selezione, utilizzare i tasti     per selezionare la foto da visualizzare, quindi premere il tasto . A sinistra dell'immagine viene visualizzato un segno di spunta.</li> <li>4. Ripetere il passo 3 per ogni foto da visualizzare.</li> <li>5. Per deselegionare una foto, selezionarla, quindi premere il tasto .</li> <li>6. A operazione ultimata, utilizzare i tasti   per selezionare Play (Riprod.), quindi premere il tasto . Viene avviata una presentazione delle foto selezionate.</li> <li>7. Per interrompere la presentazione, premere una volta il tasto . Per riavviare la presentazione, premere di nuovo il tasto .</li> <li>8. Per arrestare la presentazione, premere il tasto <b>RETURN</b> (.</li> </ol> <p>  NOTA  </p> <ul style="list-style-type: none"> <li>▶ Una volta avviata la presentazione, è possibile controllarla premendo il tasto <b>TOOLS</b> e visualizzando il menu Presentazione. Vedere "Utilizzo del menu Strumenti" a pagina 44.</li> </ul>

# Riproduzione Multimediale

<p><b>Invia</b></p>	<p>Selezionare Invia per caricare i file selezionati su Picasa, Facebook, Cloud Storage, NDrive e Family Story.</p> <p>Per utilizzare Invia, è necessario creare un account sul sito online, quindi accedervi utilizzando la funzione Accedi.</p> <ol style="list-style-type: none"> <li>1. Utilizzare i tasti ▲▼◀▶ per selezionare un file, quindi premere il tasto .</li> <li>2. Ripetere l'operazione per ogni traccia o file da caricare.</li> </ol> <p>  NOTA  </p> <ul style="list-style-type: none"> <li>▶ È anche possibile spostarsi su <b>Seleziona tutto</b> a destra, quindi premere il tasto  per selezionare tutte le tracce o tutti i file.</li> </ul> <ol style="list-style-type: none"> <li>3. Selezionare <b>Invia</b> a destra, quindi premere il tasto .</li> <li>4. Utilizzare i tasti ▲▼◀▶ per selezionare il sito online su cui caricare i file o le tracce, quindi premere il tasto .</li> </ol>	<ul style="list-style-type: none"> <li>• Selezionare <b>Crea nuova</b>, quindi premere il tasto . Nel popup della tastiera visualizzato, assegnare un nome alla nuova playlist. Inserire i numeri utilizzando i tasti numerici sul telecomando. Inserire le lettere utilizzando i tasti ▲▼◀▶ per spostare il cursore e premendo il tasto . Al termine, spostarsi su <b>FATTO</b> nella parte inferiore della schermata, quindi premere il tasto .</li> </ul>
<p><b>Accesso / Discon.</b></p>	<p>La funzione Accedi / Chiudi sess. consente di accedere al proprio account Samsung online.</p>	<p><b>Elimina (Playlist)</b></p> <p>A seconda della schermata visualizzata, selezionare Elimina per cancellare un file da un supporto cancellabile (come ad esempio un dispositivo USB) o per eliminare una playlist.</p>
<p><b>Agg. a elenco</b></p>	<p>Selezionarlo per creare una playlist o aggiungere file o tracce a una playlist.</p> <ol style="list-style-type: none"> <li>1. Selezionare <b>Agg. a elenco</b>, quindi premere il tasto .</li> <li>2. Utilizzare i tasti ▲▼◀▶ per selezionare una traccia o un file, quindi premere il tasto .</li> <li>3. Ripetere l'operazione per ogni traccia o file da aggiungere.</li> <li>4. Selezionare <b>Aggiungi</b> a destra, quindi premere il tasto .</li> <li>5. Nella schermata visualizzata, eseguire una delle seguenti operazioni: <ul style="list-style-type: none"> <li>• Selezionare la playlist a cui aggiungere le tracce o i file, quindi premere il tasto .</li> </ul> </li> </ol>	<p><b>Mod. playlist</b></p> <p>Selezionare Mod. playlist per rimuovere i file o le tracce da una playlist. Il dispositivo di memorizzazione che contiene la playlist deve essere inserito o collegato al prodotto.</p> <ol style="list-style-type: none"> <li>1. Utilizzare i tasti ▲▼◀▶ per selezionare un file, quindi premere il tasto .</li> <li>2. Ripetere l'operazione per ogni traccia o file da rimuovere.</li> </ol> <p>  NOTA  </p> <ul style="list-style-type: none"> <li>▶ È anche possibile spostarsi su <b>Select All (Seleziona tutto)</b> a destra, quindi premere il tasto  per selezionare tutte le tracce o tutti i file.</li> </ul> <ol style="list-style-type: none"> <li>3. Selezionare <b>Rimuovi</b> a destra, quindi premere il tasto .</li> </ol>
<p><b>Agg. a elenco</b></p>	<p>Selezionarlo per creare una playlist o aggiungere file o tracce a una playlist.</p> <ol style="list-style-type: none"> <li>1. Selezionare <b>Agg. a elenco</b>, quindi premere il tasto .</li> <li>2. Utilizzare i tasti ▲▼◀▶ per selezionare una traccia o un file, quindi premere il tasto .</li> <li>3. Ripetere l'operazione per ogni traccia o file da aggiungere.</li> <li>4. Selezionare <b>Aggiungi</b> a destra, quindi premere il tasto .</li> <li>5. Nella schermata visualizzata, eseguire una delle seguenti operazioni: <ul style="list-style-type: none"> <li>• Selezionare la playlist a cui aggiungere le tracce o i file, quindi premere il tasto .</li> </ul> </li> </ol>	<p><b>Riproduci gruppo corrente</b></p> <p>Dopo aver effettuato l'ordinamento in base a Artista, Genere, Album, Titolo, Data ultima, Data prima o Mensile, selezionare un gruppo dai risultati dell'ordinamento (ad esempio, tutte le foto scattate ad agosto), quindi selezionare Riproduci gruppo corrente per riprodurre o visualizzare solo i file di quel gruppo.</p>
<p><b>Agg. a elenco</b></p>	<p>Selezionarlo per creare una playlist o aggiungere file o tracce a una playlist.</p> <ol style="list-style-type: none"> <li>1. Selezionare <b>Agg. a elenco</b>, quindi premere il tasto .</li> <li>2. Utilizzare i tasti ▲▼◀▶ per selezionare una traccia o un file, quindi premere il tasto .</li> <li>3. Ripetere l'operazione per ogni traccia o file da aggiungere.</li> <li>4. Selezionare <b>Aggiungi</b> a destra, quindi premere il tasto .</li> <li>5. Nella schermata visualizzata, eseguire una delle seguenti operazioni: <ul style="list-style-type: none"> <li>• Selezionare la playlist a cui aggiungere le tracce o i file, quindi premere il tasto .</li> </ul> </li> </ol>	<p><b>Vai a Playlist</b></p> <p>Selezionarlo per andare alla sezione della playlist nella schermata AllShare principale.</p>

<b>Codifica</b>	La funzione Codifica (che cambia in base alla lingua o all'area geografica) modifica il modo in cui il prodotto ordina, dispone e presenta file o tracce, visualizza date, ecc. Selezionare Codifica per cambiare la codifica in modo che corrisponda alla propria lingua o area geografica.
<b>Informazioni</b>	Informazioni Visualizza informazioni su contenuti e file multimediali.

## | NOTA |

- ▶ Il menu Strumenti può variare in base al disco o al dispositivo di memorizzazione. È possibile che non vengano visualizzate tutte le opzioni.

## Ascolto della radio

### Utilizzo dei tasti del telecomando

1. Premere il tasto **FUNCTION** per selezionare **FM**.
2. Selezionare la stazione desiderata.
  - Sintonizzazione preimpostata 1 : Premere il tasto  per selezionare **PRESET** quindi premere il tasto **TUNING/CH** ( $\wedge \vee$ ) per selezionare la stazione preimpostata.
    - Prima di potersi sintonizzare su una stazione preimpostata, questa deve essere aggiunta alla memoria del prodotto.
  - Sintonizzazione manuale : Premere il tasto  per selezionare **MANUAL** quindi premere il tasto **TUNING/CH** ( $\wedge \vee$ ) per sintonizzarsi su una frequenza precedente o successiva.
  - Sintonizzazione automatica : Premere il tasto  per selezionare **MANUAL** quindi tenere premuto il tasto **TUNING/CH** ( $\wedge \vee$ ) per ricercare automaticamente la banda.

### Impostazione mono/stereo

Premere il tasto **MO/ST**.

- Ogni volta che si preme il tasto, l'audio passa da **STEREO** a **MONO** e viceversa.
- Nelle zone con scarsa ricezione, selezionare **MONO** per una trasmissione chiara e priva di interferenze.

### Memorizzazione delle stazioni

Esempio: memorizzazione della stazione FM 89.10.

1. Premere il tasto **FUNCTION** per selezionare **FM**.
2. Premere il tasto **TUNING/CH** ( $\wedge \vee$ ) per selezionare <89.10>.
3. Premere il tasto **TUNER MEMORY**.
  - Il numero lampeggia sul display.
4. Premere di nuovo il tasto **TUNER MEMORY**.
  - Premere il tasto **TUNER MEMORY** prima che il numero scompaia dal display.
  - Dopo aver premuto il tasto **TUNER MEMORY**, il numero scompare dal display e la stazione viene salvata in memoria.
5. Per memorizzare un'altra stazione, ripetere i passi da 2 a 4.
  - Per sintonizzarsi su una stazione preimpostata, premere il tasto **TUNING/CH** ( $\wedge \vee$ ).

### Trasmissione RDS

#### Utilizzo di RDS (Radio Data System) per ricevere le stazioni FM

L'RDS consente alle stazioni FM di inviare un segnale aggiuntivo insieme ai normali segnali dei programmi.

Ad esempio, le stazioni inviano i loro nomi e informazioni sul tipo di programma che stanno trasmettendo, ad es. sport, musica, ecc.

Quando la radio si sintonizza su una stazione FM che offre il servizio RDS, sul display si accende la spia RDS.

#### Descrizione della funzione RDS

- **PTY** (Tipo di programma) : Visualizza il tipo di programma attualmente trasmesso.
- **PS NAME** (Nome del servizio di programma) : Indica il nome della stazione ed è composto da 8 caratteri.
- **RT** (Testo radio) : Decodifica l'eventuale testo trasmesso da una stazione, composto da un massimo di 64 caratteri.

# Riproduzione Multimediale

- CT (Orologio) : Decodifica l'ora esatta dalla frequenza FM. Alcuni stazioni potrebbero non trasmettere le informazioni PTY, RT o CT, pertanto potrebbero non essere visualizzate in tutti i casi.
- TA (Annuncio sul traffico) : TA ON/OFF mostra che l'annuncio sul traffico è in corso.

## | NOTA |

- ▶ L'RDS potrebbe non funzionare correttamente se la stazione selezionata non trasmette il segnale RDS correttamente o se il segnale è debole.

## Per visualizzare i segnali RDS

È possibile visualizzare sul display i segnali RDS inviati dalle stazioni.

Premere il tasto **RDS DISPLAY** durante l'ascolto di una stazione FM.

- Ogni volta che si preme il tasto, il display mostra in sequenza le seguenti informazioni:  
PS NAME → RT → CT → Frequenza

<b>PS</b> (Servizio di programma)	Durante la ricerca, viene visualizzato <PS NAME>, quindi vengono visualizzati i nomi delle stazioni. Viene visualizzato <NO PS> se non viene inviato nessun segnale.
<b>RT</b> (Testo radio)	Durante la ricerca, viene visualizzato <RT>, quindi vengono visualizzati i messaggi di testo inviati dalla stazione. Viene visualizzato <NO RT> se non viene inviato nessun segnale.
<b>Frequenza</b>	Frequenza stazione (servizio non RDS)

## Caratteri utilizzati sul display

Quando il display mostra i segnali PS o RT, vengono usati i caratteri seguenti.

- La finestra del display non è in grado di fare differenza tra maiuscole e minuscole, pertanto usa sempre le lettere maiuscole.
- La finestra del display non è in grado di visualizzare i caratteri accentati, <A,> ad esempio potrebbe indicare le lettere accentate <A's>, <À, Â, Ã, Ä, Å e Ä.>

## Indicazione PTY (Tipo programma) e funzione PTY-SEARCH

Uno dei vantaggi del servizio RDS è che è possibile individuare un particolare tipo di programma nei canali preimpostati specificando i codici PTY.

## Per ricercare un programma usando i codici PTY

### □ Prima di cominciare

- La funzione di ricerca PTY è applicabile soltanto alle stazioni memorizzate.
- Per interrompere la ricerca in qualsiasi momento durante il processo, premere il tasto **■** durante la ricerca.
- È previsto un limite di tempo per eseguire le operazioni indicate di seguito. Se l'impostazione viene annullata prima di aver terminato, iniziare di nuovo dal passo 1.
- Prima di premere i tasti sul telecomando principale, assicurarsi di aver selezionato la stazione FM usando il telecomando principale.



1. Premere il tasto **PTY SEARCH** durante l'ascolto di una stazione FM.
2. Premere il tasto **PTY-** o **PTY+** finché sullo schermo viene visualizzato il codice PTY desiderato.
  - Il display mostra i codici PTY descritti a destra.
3. Premere di nuovo il tasto **PTY SEARCH** mentre il codice PTY selezionato al passo precedente si trova ancora sul display.
  - L'unità centrale ricerca 15 stazioni memorizzate, si arresta quando trova quella selezionata, quindi si sintonizza su tale stazione.

## Utilizzo dei tasti degli effetti speciali sul telecomando

Funzione EFFETTO AUDIO	
------------------------	---

Permette di selezionare un modo per ottimizzare l'audio.

1. Premere il tasto **SOUND EFFECT**.
2. Premere il tasto ▲▼ per selezionare il modo desiderato: **DSP** o **Modalità audio**.
3. Premere i tasti ◀▶ per selezionare l'effetto audio desiderato.

### □ DSP

**MP3 Enhancer → Power Bass → Off**

- **MP3 Enhancer** : migliora le prestazioni audio (ad es. per file mp3). È possibile effettuare l'upscaling audio da un livello MP3 (24 kHz, 8bit) a un livello CD (44,1 kHz, 16bit).
- **Power Bass** : aumenta il volume dei bassi creando suoni cupi.
- **Off** : selezionarlo per un ascolto normale.

### □ Modalità audio

**Virtual Sound → Musica → Notiziari → Telefilm → Cinema → Sport → Giochi → Off**

Audio 3D	
----------	---

È possibile godere di un audio surround più naturale e nitido con toni ricchi regolando l'intensità del suono attraverso le relative opzioni.

**Off → Alto → Medio → Basso**

| NOTA |

- ▶ Non è disponibile nel modo **FM**.

Riproduzione di video 2D in 3D	
--------------------------------	--

È possibile vedere un normale video 2D in 3D.

| NOTA |

- ▶ Se si passa alla schermata iniziale o al menu principale di Smart Hub mentre si è in modo 3D, il prodotto passa automaticamente al modo 2D.

vTuner	
--------	--

vTuner è la funzione che serve per ascoltare la radio. Premendo il tasto vTuner, è possibile accedere all'applicazione vTuner.

È possibile utilizzare la funzione vTuner dopo aver scaricato l'applicazione vTuner da Samsung Apps.

# Servizi di Rete

È possibile usufruire di diversi servizi di rete come Smart Hub o BD-LIVE collegando il prodotto alla rete.

Per utilizzare i servizi di rete, è necessario innanzitutto:

1. Collegare il prodotto alla rete.  
(Vedere a pagina 21)
2. Configurare le impostazioni di rete.  
(Vedere alle pagine 30~33)

## Utilizzo di Smart Hub

Utilizzando Smart Hub, è possibile scaricare film, video e musica da Internet, accedere a diverse applicazioni gratuite o a pagamento e visualizzarle sul televisore. I contenuti delle applicazioni comprendono notizie, sport, previsioni del tempo, mercati azionari, mappe, foto e giochi.

Per istruzioni su come utilizzare la funzione Smart Hub, seguire i passi riportati di seguito:

1. Accedere al sito [www.samsung.com](http://www.samsung.com).
2. Fare clic su Support in alto nella pagina.
3. Nella pagina Assistenza, inserire il codice del modello del prodotto nel relativo campo.
4. Nella pagina visualizzata, fare clic sulla scheda Download e selezionare Accedi a Centro di download globale per altre lingue. Viene visualizzata la pagina Centro di download globale.
5. Nella pagina Centro di download globale, fare clic sulla scheda Manuali.
6. Nella scheda Manuali, fare clic sull'icona del file a destra del manuale utente di Smart Hub. Viene scaricato il manuale.

### | NOTA |

- La posizione sul Web del manuale di Smart Hub può essere modificata senza preavviso.

## Panoramica di Smart Hub

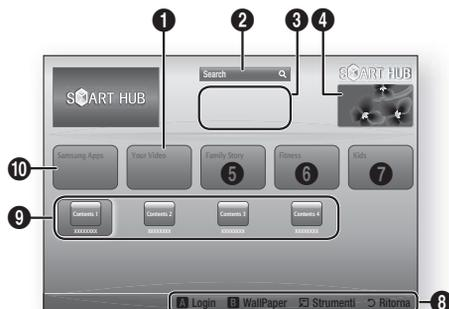

1	<b>Your Video</b> : Fornisce consigli sui video in base ai gusti personali.
2	<b>Search</b> : Fornisce una ricerca integrata dei provider video e dei dispositivi AllShare collegati.
3	<b>Raccomandati</b> : Mostra i contenuti consigliati gestiti da Samsung.
4	<b>Publicità</b> : Visualizza la Guida di Smart Hub, un'introduzione al prodotto e la presentazione di nuove applicazioni.
5	<b>Family Story</b> : Un modo semplice per accedere ai contenuti familiari. <ul style="list-style-type: none"><li>• Permette di accedere a foto, messaggi ed eventi familiari in qualsiasi luogo e momento.</li></ul>
6	<b>Fitness</b> : Accesso a un servizio unificato per la cura personale. <ul style="list-style-type: none"><li>• Fornisce video di fitness da diverse fonti con feedback sulle calorie bruciate dopo ogni allenamento.</li></ul>
7	<b>Kids</b> : Il servizio Bambini permette ai più piccoli di accedere ai contenuti preferiti in modo facile e sicuro. <ul style="list-style-type: none"><li>• Fornisce un'ampia serie di contenuti divertenti e sicuri per i più piccoli.</li></ul>
8	<b>Guida di navigazione</b> : Visualizza i tasti del telecomando che è possibile utilizzare per navigare in Smart Hub. <ul style="list-style-type: none"><li>• <b>ROSSO (A)</b> : Per accedere a Smart Hub.</li><li>• <b>VERDE (B)</b> : Per visualizzare la schermata di sfondo.</li><li>• <b>Strumenti</b> : Per visualizzare la finestra delle impostazioni.</li><li>• <b>Ritorna</b> : Per tornare al menu precedente.</li></ul>

<b>9</b>	<b>Applicazioni personali</b> : Visualizza la galleria personale delle applicazioni in cui è possibile aggiungere, modificare ed eliminare applicazioni.
<b>10</b>	<b>Samsung Apps</b> : Aprire Samsung Apps per scaricare vari servizi applicativi a pagamento o gratuiti.

## Utilizzo del browser Web

È possibile accedere a Internet utilizzando per impostazione predefinita il browser Web installato nella schermata di Smart Hub.

1. Selezionare **Smart Hub** nella schermata iniziale, quindi premere il tasto .
2. Selezionare l'applicazione del browser Web di Smart Hub, quindi premere il tasto .

### | NOTA |

- ▶ Se si lancia il browser Web quando il prodotto è collegato tramite HDMI a un televisore che supporta la funzione BD Wise (e la funzione BD Wise è attivata), il browser si adatta alle dimensioni dello schermo intero e la risoluzione del televisore viene impostata automaticamente sulla risoluzione ottimale.
- ▶ Il browser Web non è compatibile con le applicazioni Java.
- ▶ Se si tenta di scaricare un file, ma non si riesce a salvarlo, viene visualizzato un messaggio di errore.
- ▶ La riproduzione di video Flash non è supportata.
- ▶ L'e-commerce per l'acquisto dei prodotti online non è supportato.
- ▶ ActiveX non è supportato.

## Panoramica del browser Web



**Pannello di controllo** : Mostra le varie funzioni del browser Web.

-  : Passa alla pagina precedente.
-  : Passa all'ultima pagina visitata prima di tornare indietro.
-  : Ricarica la pagina corrente e aggiorna le informazioni sullo schermo.
-  : Passa alla pagina iniziale del browser Web.
-  : Permette di aumentare o diminuire lo zoom della schermata secondo diverse percentuali.
-  : Permette di assegnare un segnalibro a determinate pagine per accedervi facilmente.
-  : Permette di visualizzare la cronologia delle pagine visitate in base alla data, al nome o alla frequenza.
-  `http://www.google.com/` : Permette di inserire manualmente l'indirizzo di una pagina o di selezionare e accedere a una pagina dall'elenco di quelle visitate.
-  : Permette di passare facilmente tra le diverse finestre del browser Web aperte.
-  : Permette di cercare informazioni inserendo delle parole chiave.
-  : Permette di condividere il sito corrente con il gruppo familiare inviando un messaggio.
-  : Permette di configurare tutte le impostazioni del browser Web.

**Guida di navigazione** : Visualizza i tasti del telecomando che è possibile utilizzare per navigare nel browser Web.

2

- **VERDE (B)** : Per visualizzare il pannello di controllo.
- **GIALLO (C)** : Per cercare un link.
- **Tools** : Per visualizzare la finestra Strumenti.
- **Exit** : Per tornare al menu precedente.

## BD-LIVE™

Quando il prodotto è collegato alla rete, è possibile fruire di diversi contenuti di servizi relativi ai film disponibili su dischi compatibili con BD-LIVE.

1. Collegare una memoria USB alla porta USB sulla parte posteriore del prodotto, quindi verificare lo spazio disponibile in memoria. Il dispositivo di memoria deve avere almeno 1 GB di spazio libero per poter installare i servizi BD-LIVE.
2. Selezionare **Impostazioni** nella schermata iniziale, quindi premere il tasto .
3. Selezionare **Rete**, quindi premere il tasto .
4. Selezionare **Impostazioni BD-Live**, quindi premere il tasto .
5. Selezionare **Gestione dei dati BD**, quindi premere il tasto .
6. Selezionare **Scelta dispositivo**, quindi premere il tasto .
7. Selezionare **USB**, quindi premere il tasto .
8. Inserire un disco Blu-ray che supporti BD-LIVE.
9. Selezionare una voce tra i diversi contenuti del servizio BD-LIVE forniti dal produttore del disco.

### | NOTA |

- La modalità di utilizzo di BD-LIVE e i contenuti forniti possono variare a seconda del produttore del disco.

## Informazioni aggiuntive

### Nota

Connessioni	HDMI OUT
	<ul style="list-style-type: none"> <li>• A seconda del televisore, alcune risoluzioni di uscita HDMI potrebbero non essere utilizzabili.</li> <li>• Per poter vedere video in 3D, è necessaria una connessione HDMI.</li> <li>• In questo caso, impostare <b>HDMI Profondità colori</b> su <b>Off</b> nel menu.</li> </ul>
Impostazioni	Impostazioni 3D
	<ul style="list-style-type: none"> <li>• Per alcuni dischi 3D, per arrestare un film durante la riproduzione in 3D, premere una volta il tasto <b>[ ]</b>. Il film si arresta e l'opzione modo 3D si disattiva. Per cambiare la selezione di un'opzione 3D durante la riproduzione di un film 3D, premere una volta il tasto <b>[ ]</b>. Viene visualizzato il menu Blu-ray. Premere di nuovo il tasto <b>[ ]</b> quindi selezionare Impostazioni 3D nel menu Blu-ray.</li> <li>• A seconda del contenuto e della posizione dell'immagine sullo schermo del televisore, si possono vedere delle bande nere verticali sul lato sinistro, sul lato destro o su entrambi i lati.</li> </ul>
	Aspetto TV
	<ul style="list-style-type: none"> <li>• A seconda del tipo di disco, è possibile che alcuni formati non siano disponibili.</li> <li>• Se si selezionano un formato e un'opzione diversi dal formato del televisore, l'immagine potrebbe apparire distorta.</li> <li>• Selezionando <b>16:9 originale</b>, è possibile che il televisore visualizzi il formato <b>4:3 Pillarbox</b> (bande nere ai lati dell'immagine).</li> </ul>
	BD Wise (solo prodotti Samsung)
	<ul style="list-style-type: none"> <li>• Se la funzione BD Wise è attivata, la risoluzione viene impostata automaticamente su BD Wise e nel menu Risoluzione viene visualizzato BD Wise.</li> <li>• Se il prodotto è collegato a un dispositivo che non supporta la funzione BD Wise, non è possibile utilizzare questa funzione.</li> <li>• Per un corretto funzionamento della funzione BD Wise, impostare l'opzione BD Wise su On sia sul prodotto che sul televisore.</li> </ul>
Uscita Digitale	
<ul style="list-style-type: none"> <li>• Assicurarsi di selezionare l'opzione di uscita digitale corretta, altrimenti l'audio non verrà emesso o risulterà molto disturbato.</li> <li>• Se il dispositivo HDMI (ricevitore AV, televisore) non è compatibile con i formati compressi (Dolby Digital, DTS), il segnale audio viene emesso come PCM.</li> <li>• I normali DVD non dispongono di audio BONUSVIEW ed effetti sonori di navigazione.</li> <li>• Alcuni dischi Blu-ray non dispongono di audio BONUSVIEW ed effetti sonori di navigazione.</li> <li>• Questa impostazione dell'uscita digitale non influisce sull'uscita audio analogica (S/D), né sull'uscita audio HDMI verso il televisore. Influisce, invece, sull'uscita audio HDMI e ottica se il prodotto è collegato a un ricevitore AV.</li> <li>• Se vengono riprodotte tracce audio MPEG, il segnale audio viene emesso come PCM indipendentemente dall'uscita digitale selezionata (PCM o bitstream).</li> </ul>	
Connessione Internet BD-Live	
<ul style="list-style-type: none"> <li>• La connessione a Internet potrebbe essere limitata durante l'utilizzo di contenuti BD-LIVE.</li> </ul>	

# Appendice

Impostazioni	<b>Anynet+ (HDMI-CEC)</b>
	<ul style="list-style-type: none"> <li>• Su alcuni televisori, alcune risoluzioni di uscita HDMI potrebbero non essere utilizzabili. Consultare il manuale utente del televisore.</li> <li>• Questa funzione non è disponibile se il cavo HDMI non supporta CEC.</li> <li>• Il televisore Samsung supporta la funzione Anynet+ se su di esso è presente il logo Anynet+.</li> </ul>
	<b>Gestione dei dati BD</b>
	<ul style="list-style-type: none"> <li>• Nel modo memoria esterna, la riproduzione del disco può essere interrotta se si scollega il dispositivo USB durante la riproduzione.</li> <li>• Sono supportati solo i dispositivi USB formattati nel file system FAT (etichetta di volume DOS 8.3). Si consiglia di usare dispositivi USB che supportano il protocollo USB 2.0, con velocità di lettura/scrittura di 4 MB/sec o superiore.</li> <li>• La funzione Riprendi Riproduzione potrebbe non funzionare dopo aver formattato il dispositivo di memorizzazione.</li> <li>• La memoria totale disponibile per Gestione dei dati BD può differire, a seconda delle condizioni.</li> </ul>
	<b>DivX® Video On Demand</b>
	<ul style="list-style-type: none"> <li>• Per ulteriori informazioni su DivX(R) VOD, visitare il sito "<a href="http://vod.divx.com">http://vod.divx.com</a>".</li> </ul>
	<b>Imposta altoparlanti</b>
	<ul style="list-style-type: none"> <li>• Se viene selezionato <b>Selez. altoparlante</b> su <b>Altoparlante TV</b>, l'audio è prodotto attraverso i diffusori TV.</li> </ul>
	<b>Audio HDMI</b>
	<ul style="list-style-type: none"> <li>• Quando l'audio HDMI viene emesso dai diffusori del televisore, viene convertito automaticamente in 2 canali.</li> </ul>
<b>Canale ritorno audio</b>	
<ul style="list-style-type: none"> <li>• Quando Anynet+ (HDMI-CEC) è su Off, la funzione Canale ritorno audio non è disponibile.</li> <li>• L'uso di un cavo HDMI non certificato per ARC (Audio Return Channel(Canale ritorno audio)) può causare problemi di compatibilità.</li> <li>• La funzione ARC (ARC) è disponibile solo se è collegato un televisore compatibile ARC.</li> </ul>	
<b>Uscita Digitale</b>	
<ul style="list-style-type: none"> <li>• L'uscita digitale può essere attivata solo se <b>Selez. altoparlante</b> è impostato su <b>Altoparlante TV</b>.</li> </ul>	
Riproduzione	<b>Riproduzione di file video</b>
	<ul style="list-style-type: none"> <li>• I file video con frequenze di bit elevate, pari o superiori a 20 Mbps, forzano le capacità del prodotto e potrebbero arrestarsi durante la riproduzione.</li> </ul>
	<b>Selezione della lingua dell'audio</b>
	<ul style="list-style-type: none"> <li>• L'indicatore ◀▶ non viene visualizzato sulla schermata se la sezione BONUSVIEW non contiene impostazioni audio BONUSVIEW.</li> <li>• Le lingue disponibili attraverso la funzione Lingua audio dipendono dalle lingue codificate sul disco. Questa funzione o alcune lingue potrebbero non essere disponibili.</li> <li>• Con alcuni dischi Blu-ray è possibile selezionare tracce audio LPCM o Dolby Digital in inglese.</li> </ul>

<b>Riproduzione</b>	<b>Selezione della lingua dei sottotitoli</b>
	<ul style="list-style-type: none"> <li>• Su alcuni dischi Blu-ray/DVD è possibile cambiare la lingua dei sottotitoli nel menu del disco. Premere il tasto <b>DISC MENU</b>.</li> <li>• Questa funzione dipende dalla selezione dei sottotitoli codificati sul disco, quindi potrebbe non essere disponibile su tutti i dischi Blu-ray/DVD.</li> <li>• Se il disco Blu-ray ha una sezione BONUSVIEW, vengono visualizzate anche le informazioni sul modo BONUSVIEW principale.</li> <li>• Questa funzione modifica contemporaneamente sottotitoli primari e secondari.</li> <li>• Vengono visualizzati rispettivamente il numero totale di sottotitoli primari e secondari.</li> </ul>
	<b>Riproduzione di file JPEG</b>
	<ul style="list-style-type: none"> <li>• Non è possibile ingrandire il campo di sottotitoli e PG nel modo schermo intero.</li> </ul>
<b>AllShare Play</b>	<b>Utilizzo del tasto TOOLS durante la riproduzione delle immagini</b>
	<ul style="list-style-type: none"> <li>• Se il sistema è collegato a un televisore che supporta la funzione BD Wise e BD Wise è impostato su On, il menu Impostazioni immagini non viene visualizzato.</li> <li>• La funzione di musica di sottofondo funziona solo se il file musicale e il file della foto sono sullo stesso supporto di memorizzazione. La qualità del suono può anche essere influenzata dal bit rate del file MP3, dalla dimensione delle foto e dal metodo di codifica.</li> </ul>
	<b>Riproduzione da un dispositivo di memorizzazione USB</b>
	<ul style="list-style-type: none"> <li>• È necessario rimuovere in sicurezza il dispositivo di memorizzazione USB (eseguendo la funzione "Rimoz. sicura USB") per evitare possibili danni alla memoria USB. Premere il tasto <b>HOME</b> per passare al menu principale, selezionare il tasto <b>GIALLO (C)</b>, quindi premere il tasto <b>OK</b>.</li> <li>• Se si inserisce un disco durante la riproduzione da un dispositivo di memorizzazione USB, il modo di funzionamento passa automaticamente a "BD/DVD".</li> </ul>
	<b>Riproduzione dei file musicali</b>
	<ul style="list-style-type: none"> <li>• Regolare il volume a un livello moderato prima di collegare l'iPod al prodotto.</li> <li>• Quando il prodotto è alimentato e si collega un iPod, il prodotto carica la batteria dell'iPod.</li> </ul>
<b>iPod</b>	<b>Modelli iPod/iPhone utilizzabili con questo prodotto</b>
	<ul style="list-style-type: none"> <li>• La regolazione del volume potrebbe non funzionare normalmente con l'iPod e modelli iPhone non elencati a pagina 37. In caso di problemi con i modelli elencati, aggiornare il software dell'iPod/iPhone all'ultima versione.</li> <li>• A seconda della versione software dell'iPod, possono verificarsi problemi di comando. Non si tratta di un malfunzionamento del sistema Home Cinema.</li> <li>• A seconda della versione software o a seconda del tipo dell'iPod, alcune operazioni possono differire. Installare l'ultimo software iPod. (raccomandato)</li> <li>• Non è garantita la riproduzione dei contenuti delle applicazioni con il prodotto. Si raccomanda di riprodurre i contenuti scaricati sull'iPod.</li> <li>• In caso di problemi di utilizzo dell'iPod, visitare il sito <a href="http://www.apple.com/support/ipod">www.apple.com/support/ipod</a>.</li> </ul>

# Appendice

## Risoluzione in base al modo di uscita

### □ Riproduzione di dischi Blu-ray/e-Content/contenuti digitali

Conf.	Uscita	HDMI/collegata		HDMI/non collegata
		Modo HDMI		Modo VIDEO
		Disco Blu-ray	E-Content/Contenuti digitali	
BD Wise	Risoluzione del disco Blu-ray	1080p@60F	576i/480i	-
Auto	Risoluzione max. dell'ingresso TV	Risoluzione max. dell'ingresso TV	576i/480i	-
1080p@60F	1080p@60F	1080p@60F	576i/480i	-
Fotogramma video: auto (24Fs)	1080p@24F	1080p@24F	576i/480i	-
1080i	1080i	1080i	576i/480i	576i/480i
720p	720p	720p	576i/480i	576i/480i
576p/480p	576p/480p	576p/480p	576i/480i	576i/480i
576i/480i	-	-	-	576i/480i

### □ Riproduzione di DVD

Conf.	Uscita	HDMI/collegata		HDMI/non collegata
		Modo HDMI	Modo VIDEO	Modo VIDEO
BD Wise		576i/480i	576i/480i	-
Auto		Risoluzione max. dell'ingresso TV	576i/480i	-
1080p@60F		1080p@60F	576i/480i	-
1080i		1080i	576i/480i	576i/480i
720p		720p	576i/480i	576i/480i
576p/480p		576p/480p	576i/480i	576i/480i
576i/480i		-	-	576i/480i

## Selezione dell'uscita digitale

Conf.	PCM	Bitstream (non elaborato)	Bitstream (DTS ricodificato)	Bitstream (Dolby D ricodificato)	
Connessione		Ricevitore AV con supporto HDMI			
Streaming audio su disco Blu-ray	PCM	Fino a PCM 7,1 can.	PCM	DTS ricodificato	Dolby Digital ricodificato *
	Dolby Digital	Fino a PCM 7,1 can.	Dolby Digital	DTS ricodificato	Dolby Digital ricodificato *
	Dolby Digital Plus	Fino a PCM 7,1 can.	Dolby Digital Plus	DTS ricodificato	Dolby Digital ricodificato *
	Dolby TrueHD	Fino a PCM 7,1 can.	Dolby TrueHD	DTS ricodificato	Dolby Digital ricodificato *
	DTS	Fino a PCM 6,1 can.	DTS	DTS ricodificato	Dolby Digital ricodificato *
	Audio DTS-HD ad alta risoluzione	Fino a PCM 7,1 can.	DTS-HD High Resolution Audio	DTS ricodificato	Dolby Digital ricodificato *
	Audio master DTS-HD	Fino a PCM 7,1 can.	Audio master DTS-HD	DTS ricodificato	Dolby Digital ricodificato *
Streaming audio su DVD	PCM	PCM 2 can.	PCM 2 can.	PCM 2 can.	PCM 2 can.
	Dolby Digital	Fino a PCM 5,1 can.	Dolby Digital	Dolby Digital	Dolby Digital
	DTS	Fino a PCM 6,1 can.	DTS	DTS	DTS
Definizione per disco Blu-ray	Qualsiasi	Decodifica il flusso audio principale e il flusso audio BONUSVIEW combinandoli nell'audio PCM ed aggiunge effetti sonori di navigazione.	Emette solo il flusso audio principale in modo che il ricevitore AV possa decodificare il bitstream audio. Non si udiranno l'audio BONUSVIEW o gli effetti sonori di navigazione.	Decodifica il flusso audio principale e il flusso audio BONUSVIEW combinandoli nell'audio PCM ed aggiunge effetti sonori di navigazione, quindi ricodifica l'audio PCM in bitstream DTS.	Decodifica il flusso audio principale e il flusso audio BONUSVIEW combinandoli nell'audio PCM ed aggiunge effetti sonori di navigazione, quindi ricodifica l'audio PCM in bitstream Dolby Digital o PCM.

\* Se il flusso sorgente è 2 canali o mono, l'impostazione "Dolby D ricodificato" non viene applicata. L'uscita è PCM 2 canali

I dischi Blu-ray possono comprendere tre flussi audio:

- Audio principale: la traccia audio principale.
- Audio BONUSVIEW: traccia audio aggiuntiva, come i commenti del regista o degli attori.
- Effetti sonori di navigazione: durante la navigazione nei menu è possibile udire i relativi effetti sonori. Gli effetti sonori di navigazione sono differenti per ciascun disco Blu-ray.

## Risoluzione dei problemi

Se il prodotto non funziona correttamente, consultare la tabella che segue. Se il problema non è elencato nella tabella o se le istruzioni fornite non portano a una soluzione, spegnere il prodotto, scollegare il cavo di alimentazione e contattare il rivenditore autorizzato più vicino o il Centro di assistenza di Samsung Electronics.

Sintomo	Controlli/Rimedi
<b>Non si riesce ad estrarre il disco.</b>	<ul style="list-style-type: none"> <li>• Il cavo di alimentazione è ben collegato alla presa?</li> <li>• Spegnerne l'unità, quindi riaccenderla.</li> </ul>
<b>L'iPod non si collega.</b>	<ul style="list-style-type: none"> <li>• Verificare le condizioni del connettore dell'iPod.</li> <li>• Tenere aggiornata la versione software dell'iPod.</li> </ul>
<b>La riproduzione non si avvia.</b>	<ul style="list-style-type: none"> <li>• Controllare il codice regionale del disco Blu-ray/DVD. È possibile che i DVD acquistati all'estero non siano riproducibili.</li> <li>• I CD-ROM e i DVD-ROM non possono essere riprodotti con questo prodotto.</li> <li>• Assicurarsi che il livello di protezione sia corretto.</li> </ul>
<b>La riproduzione non si avvia immediatamente quando viene premuto il tasto di riproduzione/pausa.</b>	<ul style="list-style-type: none"> <li>• Il disco è deformato o ha la superficie graffiata?</li> <li>• Pulire il disco.</li> </ul>
<b>L'audio non viene riprodotto.</b>	<ul style="list-style-type: none"> <li>• Il sistema Home Cinema non riproduce l'audio durante la riproduzione veloce, la riproduzione rallentata e la riproduzione fotogramma per fotogramma.</li> <li>• I diffusori sono collegati correttamente? La configurazione dei diffusori è personalizzata correttamente?</li> <li>• Il disco è gravemente danneggiato?</li> </ul>
<b>Il telecomando non funziona</b>	<ul style="list-style-type: none"> <li>• Il telecomando è utilizzato entro le distanze ammesse e con una corretta angolazione rispetto al sensore?</li> <li>• Le batterie sono scariche?</li> <li>• Le funzioni del modo (TV/BD) del telecomando sono state selezionate correttamente (TV o BD)?</li> </ul>
<ul style="list-style-type: none"> <li>• Il disco gira, ma non viene riprodotta nessuna immagine.</li> <li>• La qualità dell'immagine è scarsa e l'immagine è tremolante.</li> </ul>	<ul style="list-style-type: none"> <li>• Il televisore è acceso?</li> <li>• I cavi video sono collegati correttamente?</li> <li>• Il disco è sporco o danneggiato?</li> <li>• I dischi di scarsa qualità potrebbero non essere riproducibili.</li> </ul>
<b>La lingua dell'audio e i sottotitoli non funzionano.</b>	<ul style="list-style-type: none"> <li>• La lingua dell'audio e i sottotitoli non funzionano se il disco non li contiene.</li> </ul>
<b>Il menu non viene visualizzato neanche quando viene selezionata la funzione menu.</b>	<ul style="list-style-type: none"> <li>• Si sta usando un disco che non contiene menu?</li> </ul>
<b>Il formato non può essere cambiato.</b>	<ul style="list-style-type: none"> <li>• È possibile riprodurre i dischi Blu-ray/DVD 16:9 in modo 16:9 Pieno, 4:3 Letter Box o 4:3 Pan-Scan, ma i dischi Blu-ray/DVD 4:3 possono essere visti soltanto in formato 4:3. Selezionare la funzione appropriata in base alla copertina del disco Blu-ray.</li> </ul>

Sintomo	Controlli/Rimedi
<ul style="list-style-type: none"> <li>• Il prodotto non funziona (esempio: l'apparecchio si spegne o si sentono strani rumori).</li> <li>• Il prodotto non funziona in modo normale.</li> </ul>	<ul style="list-style-type: none"> <li>• Tenere premuto il tasto  sul telecomando per 5 secondi in modo STANDBY. <ul style="list-style-type: none"> <li>- Utilizzando la funzione RESET vengono cancellate tutte le impostazioni memorizzate. Utilizzarla solo se strettamente necessario.</li> </ul> </li> </ul>
Non si ricorda la password del livello di protezione bambini.	<ul style="list-style-type: none"> <li>• Senza dischi inseriti nel prodotto, tenere premuto il tasto  del prodotto per più di 5 secondi. Sullo schermo viene visualizzato <b>INIT</b> e tutte le impostazioni ritornano ai valori predefiniti. Premere quindi il tasto <b>ACCENSIONE</b>. <ul style="list-style-type: none"> <li>- Utilizzando la funzione RESET vengono cancellate tutte le impostazioni memorizzate. Utilizzarla solo se strettamente necessario.</li> </ul> </li> </ul>
La radio non funziona.	<ul style="list-style-type: none"> <li>• L'antenna è collegata correttamente?</li> <li>• Se il segnale di ingresso dell'antenna è debole, installare un'antenna FM esterna in un'area con una buona ricezione.</li> </ul>
Se si ascolta l'audio del televisore attraverso il prodotto, non viene emesso nessun suono.	<ul style="list-style-type: none"> <li>• Se si preme il tasto di  mentre si ascolta l'audio del televisore usando le funzioni D.IN o AUX, le funzioni del disco Blu-ray/DVD vengono attivate e l'audio del televisore viene disattivato.</li> </ul>
Sullo schermo viene visualizzato il messaggio "Non disponibile".	<ul style="list-style-type: none"> <li>• In questo momento non è possibile completare le funzioni o le operazioni perché: <ol style="list-style-type: none"> <li>1. L'operazione non è consentita dal software del disco Blu-ray/DVD.</li> <li>2. La funzione (ad es. di angolatura) non è supportata dal software del disco Blu-ray DVD.</li> <li>3. La funzione al momento non è disponibile.</li> <li>4. Sono stati richiesti un numero di titolo o di capitolo o un tempo di ricerca fuori gamma.</li> </ol> </li> </ul>
Se per l'uscita HDMI è impostata una risoluzione non supportata dal televisore (ad esempio 1080p), è possibile che l'immagine non venga riprodotta sul televisore.	<ul style="list-style-type: none"> <li>• Tenere premuto il tasto  sul pannello anteriore per più di 5 secondi senza dischi inseriti. Tutte le impostazioni vengono riportate ai valori predefiniti.</li> </ul>
Nessuna uscita HDMI.	<ul style="list-style-type: none"> <li>• Controllare il collegamento tra il televisore e il connettore HDMI del prodotto.</li> <li>• Verificare che il televisore supporti le risoluzioni di ingresso HDMI 576p/480p/720p/1080i/1080p.</li> </ul>
Schermata di uscita HDMI anomala.	<ul style="list-style-type: none"> <li>• Se l'immagine appare disturbata, significa che il televisore non supporta la funzione HDCP (High-bandwidth Digital Content Protection).</li> </ul>

# Appendice

Sintomo	Controlli/Rimedi
<b>Funzione AllShare Play</b>	
Si vedono le cartelle condivise in AllShare Play, ma non i file.	<ul style="list-style-type: none"><li>AllShare Play mostra solo i file corrispondenti alle categorie Video, Foto e Musica. I file che non corrispondono a queste categorie potrebbero non essere visualizzati.</li></ul>
Il video viene riprodotto in modo intermittente.	<ul style="list-style-type: none"><li>Verificare che la rete sia stabile.</li><li>Verificare che il cavo di rete sia collegato correttamente e che la rete non sia sovraccarica.</li><li>La connessione wireless tra il server e il prodotto è instabile. Verificare la connessione.</li></ul>
La connessione AllShare Play tra il televisore e il PC è instabile.	<ul style="list-style-type: none"><li>L'indirizzo IP all'interno della stessa subnet deve essere univoco, altrimenti la presenza di più IP uguali può provocare fenomeni di questo tipo.</li><li>Verificare se vi è un firewall abilitato. In questo caso, disabilitare la funzione firewall.</li></ul>
<b>BD-LIVE</b>	
Non è possibile collegarsi al server BD-LIVE.	<ul style="list-style-type: none"><li>Verificare che la connessione di rete sia stata stabilita utilizzando il menu Stato rete.</li><li>Verificare che al prodotto sia collegato un dispositivo di memoria USB.</li><li>Il dispositivo di memoria deve avere almeno 1 GB di spazio libero per poter installare il servizio BD-LIVE. È possibile controllare lo spazio disponibile in Gestione dei dati BD. (Vedere a pagina 54)</li><li>Verificare che l'opzione della connessione Internet BD-LIVE sia impostata su Consenti(Tutto).</li><li>Se la procedura precedente non riesce, contattare il fornitore dei contenuti oppure aggiornare il firmware.</li></ul>
Quando si utilizza il servizio BD-LIVE, si verifica un errore.	<ul style="list-style-type: none"><li>Il dispositivo di memoria deve avere almeno 1 GB di spazio libero per poter installare il servizio BD-LIVE. È possibile controllare lo spazio disponibile in Gestione dei dati BD. (Vedere a pagina 54)</li></ul>

## | NOTA |

- ▶ Quando vengono ripristinate le impostazioni predefinite, tutti i dati BD utente memorizzati vengono eliminati.



Samsung Electronics dichiara che questo sistema Home Cinema è conforme ai requisiti essenziali e ad altre disposizioni rilevanti della direttiva 1999/5/CE.

La dichiarazione di conformità ufficiale è reperibile sul sito <http://www.samsung.com>, selezionando Supporto > Cerca supporto prodotto e inserendo il nome del modello.

Questo apparecchio può essere utilizzato in tutti i Paesi dell'UE.

Questo apparecchio può essere utilizzato soltanto in luoghi chiusi.

## Specifiche

Generale	Peso	2,5 kg		
	Dimensioni	362 (L) x 189 (A) x 121 (P) mm		
	Temperatura di esercizio	da +5°C a +35°C		
	Umidità di esercizio	da 10 % a 75 %		
Sintonizzatore FM	Rapporto segnale/rumore	55 dB		
	Sensibilità utile	12 dB		
	Distorsione armonica totale	0,5 %		
Disco	BD (disco Blu-ray)	Velocità di lettura: 9,834 m/sec		
	DVD (Digital Versatile Disc)	Velocità di lettura: 6,98 ~ 7,68 m/sec. Tempo approssimativo di riproduzione (Lato singolo, strato singolo): 135 min.		
	CD: 12cm (COMPACT DISC)	Velocità di lettura: 4,8 ~ 5,6 m/sec. Tempo massimo di riproduzione: 74 min.		
	CD : 8cm (COMPACT DISC)	Velocità di lettura: 4,8 ~ 5,6 m/sec. Tempo massimo di riproduzione: 20 min.		
Uscita video	Video composito	1 canale: 1,0 Vp-p (carico 75 Ω)		
		Disco Blu-ray: 576i/480i	DVD : 576i/480i	
Video/Audio	HDMI	1080p, 1080i, 720p, 576p/480p		
		Audio multicanale PCM, bitstream audio, audio PCM		
Amplificatore	Uscita diffusore anteriore	133W x 2(3Ω)		
	Uscita diffusore subwoofer	134W(3Ω)		
	Risposta in frequenza	Ingresso analogico	20Hz~20kHz (±3dB)	
		Ingresso digitale	20Hz~40kHz (±4dB)	
	Rapporto S/N	70dB		
	Separazione canali	60dB		
Sensibilità di ingresso	(AUX)500mV			
Altoparlante	Sistema di altoparlanti	Sistema di altoparlanti a 2.1 canali		
		Parte anteriore	Subwoofer	
	Impedenza	3 Ω	3 Ω	
	Gamma di frequenze	140Hz~20kHz	40Hz ~ 160Hz	
	Livello di pressione sonora di uscita	87dB/W/M	88dB/W/M	
	Ingresso nominale	133W	134W	
	Ingresso massimo	266W	268W	
	Dimensioni (L x A x P)	122 x 530 x 120 mm	256 x 298 x 256 mm	
	Pesi	1,18 kg	4,6 kg	

- Velocità di rete uguali o inferiori a 10 Mbps non sono supportate.
- Samsung Electronics Co., Ltd si riserva il diritto di modificare le specifiche senza preavviso.
- Peso e dimensioni sono approssimativi.
- Le caratteristiche e le specifiche sono soggette a modifiche senza preavviso.
- Per l'alimentazione e il consumo di energia, vedere l'etichetta attaccata al prodotto



## Contatta SAMSUNG WORLD WIDE

Se avete commenti o domande sui prodotti Samsung, contattate il Servizio Clienti Samsung.

Area	Contact Centre ☎	Web Site
<b>■ Europe</b>		
Albania	42 27 5755	-
Austria	0810 - SAMSUNG (7267864, € 0.07/min)	www.samsung.com
Belgium	02-201-24-18	www.samsung.com/ be (Dutch) www.samsung.com/ be_fr (French)
Bosnia	05 133 1999	-
Bulgaria	07001 33 11	www.samsung.com
Croatia	062 SAMSUNG (062 726 7864)	www.samsung.com
Czech	800-SAMSUNG (800-726786)	www.samsung.com
	Samsung Zrř. řeskř organizařni slořka, Oasis Florenc, Sokolovskř394/17, 180 00, Praha 8	
Denmark	70 70 19 70	www.samsung.com
Finland	030 - 6227 515	www.samsung.com
France	01 48 63 00 00	www.samsung.com
Germany	01805 - SAMSUNG (726-7864 € 0,14/Min)	www.samsung.com
Hungary	06-80-SAMSUNG (726-7864)	www.samsung.com
Italia	800-SAMSUNG (726-7864)	www.samsung.com
Kosovo	+381 0113216899	-
Luxemburg	261 03 710	www.samsung.com
Macedonia	023 207 777	-

Area	Contact Centre ☎	Web Site
Montenegro	020 405 888	-
Netherlands	0900-SAMSUNG (0900-7267864) (€ 0,10/Min)	www.samsung.com
Norway	815-56 480	www.samsung.com
Poland	0 801 1SAMSUNG (172678) / 022-607-93-33	www.samsung.com
Portugal	80820-SAMSUNG (726-7864)	www.samsung.com
Rumania	1. 08010 SAMSUNG (72678) - doar din rețeaua Romtelecom, tarif local 2. 021.206.01.10 - din orice rețea, tarif normal	www.samsung.com
Serbia	0700 Samsung (0700 726 7864)	www.samsung.com
Slovakia	0800-SAMSUNG (726-7864)	www.samsung.com
Spain	902-1-SAMSUNG (902 172 678)	www.samsung.com
Sweden	0771 726 7864 (SAMSUNG)	www.samsung.com
Switzerland	0848-SAMSUNG (7267864, CHF 0.08/min)	www.samsung.com/ch www.samsung.com/ ch_fr/French)
U.K	0330 SAMSUNG (7267864)	www.samsung.com
Eire	0818 717100	www.samsung.com
Lithuania	8-800-77777	www.samsung.com
Latvia	8000-7267	www.samsung.com
Estonia	800-7267	www.samsung.com



### Corretto smaltimento delle batterie del prodotto

(Applicabile nei paesi dell'Unione Europea e in altri paesi europei con sistemi di conferimento differenziato delle batterie.)

Il marchio riportato sulla batteria o sulla sua documentazione o confezione indica che le batterie di questo prodotto non devono essere smaltite con altri rifiuti domestici al termine del ciclo di vita. Dove raffigurati, i simboli chimici Hg, Cd o Pb indicano che la batteria contiene mercurio, cadmio o piombo in quantità superiori ai livelli di riferimento della direttiva UE 2006/66. Se le batterie non vengono smaltite correttamente, queste sostanze possono causare danni alla salute umana o all'ambiente.

Per proteggere le risorse naturali e favorire il riutilizzo dei materiali, separare le batterie dagli altri tipi di rifiuti e riciclarle utilizzando il sistema di conferimento gratuito previsto nella propria area di residenza.



### Corretto smaltimento del prodotto (rifiuti elettrici ed elettronici)

(Applicabile nell'Unione Europea e in altri paesi europei con sistema di raccolta differenziata)

Il marchio riportato sul prodotto, sugli accessori o sulla documentazione indica che il prodotto e i relativi accessori elettronici (quali caricabatterie, cuffia e cavo USB) non devono essere smaltiti con altri rifiuti domestici al termine del ciclo di vita. Per evitare eventuali danni all'ambiente o alla salute causati dall'inopportuno smaltimento dei rifiuti, si invita l'utente a separare il prodotto e i suddetti accessori da altri tipi di rifiuti e di riciclarli in maniera responsabile per favorire il riutilizzo sostenibile delle risorse materiali.

Gli utenti domestici sono invitati a contattare il rivenditore presso il quale è stato acquistato il prodotto o l'ufficio locale preposto per tutte le informazioni relative alla raccolta differenziata e al riciclaggio per questo tipo di materiali.

Gli utenti aziendali sono invitati a contattare il proprio fornitore e verificare i termini e le condizioni del contratto di acquisto. Questo prodotto e i relativi accessori elettronici non devono essere smaltiti unitamente ad altri rifiuti commerciali.



AH68-02441U-01