

PROFI COOK®

Bedienungsanleitung/Garantie

Gebruiksaanwijzing • Mode d'emploi • Instrucciones de servicio • Istruzioni per l'uso
Instruction Manual • Instrukcja obsługi/Gwarancja • Használati utasítás • Інструкція з експлуатації
Руководство по эксплуатации • دليل المستخدم



Wasserkocher PC-WKS 1020 G

Waterkoker • Bouilloire électrique • Hervidor de agua • Bollitore • Kettle
Czajnik elektryczny • Vízfőraló • Чайник • Электрочайник • الغلاية



DEUTSCH	Seite	4
NEDERLANDS	blz	11
FRANÇAIS	page	17
ESPAÑOL.....	página	23
ITALIANO	pagina	28
ENGLISH	page	34
JĘZYK POLSKI	strona	39
MAGYARUL	oldal	46
УКРАЇНСЬКА	стор	51
РУССКИЙ	стр.	57
67 صفحة.....	العربية	

DEUTSCH

NEDERLANDS

FRANÇAIS

ESPAÑOL

ITALIANO

ENGLISH

JĘZYK POLSKI

MAGYARUL

УКРАЇНСЬКА

РУССКИЙ

العربية

Übersicht der Bedienelemente

Locatie van bedieningselementen • Situation des commandes
Ubicación de los controles • Posizione dei comandi • Location of Controls
Lokalizacja kontrolek • A Kezelőszervek Elhelyezkedése
Розташування органів керування • Расположение элементов • مكان عناصر التحكم

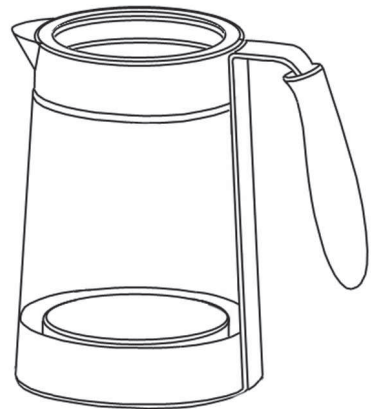
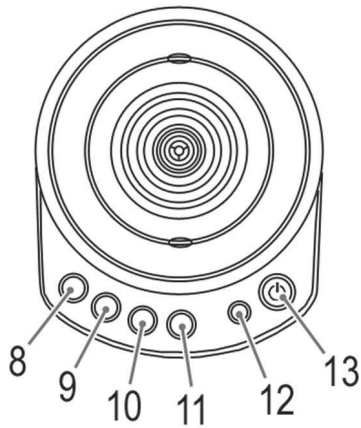
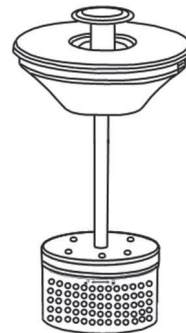
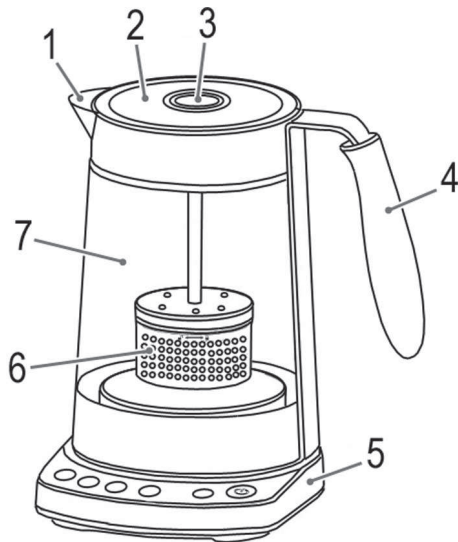

Inhalt

Übersicht der Bedienelemente	3
Allgemeine Sicherheitshinweise	4
Spezielle Sicherheitshinweise für dieses Gerät	5
Bestimmungsgemäßer Gebrauch	5
Lieferumfang	6
Auspacken des Gerätes	6
Teilebeschreibung	6
Elektrischer Anschluss	6
Anwendungshinweise	6
Bedienung	6
Aufbewahrung	7
Reinigung	8
Entkalkung	8
Störungsbehebung	8
Technische Daten	8
Hinweis zur Richtlinienkonformität	9
Garantie	9
Entsorgung	10

Bedienungsanleitung

Vielen Dank, dass Sie sich für unser Produkt entschieden haben. Wir wünschen Ihnen viel Freude mit dem Gerät.

Symbole in dieser Bedienungsanleitung

Wichtige Hinweise für Ihre Sicherheit sind besonders gekennzeichnet. Beachten Sie diese Hinweise unbedingt, um Unfälle und Schäden am Gerät zu vermeiden:

WARNUNG:

Warnt vor Gefahren für Ihre Gesundheit und zeigt mögliche Verletzungsrisiken auf.

ACHTUNG:

Weist auf mögliche Gefährdungen für das Gerät oder andere Gegenstände hin.

HINWEIS:

Hebt Tipps und Informationen für Sie hervor.

Allgemeine Sicherheitshinweise

Lesen Sie vor Inbetriebnahme dieses Gerätes die Bedienungsanleitung sehr sorgfältig durch und bewahren Sie diese inkl. Garantieschein, Kasson und nach Möglichkeit den Karton mit Innenverpackung gut auf. Falls Sie das Gerät an Dritte weitergeben, geben Sie auch die Bedienungsanleitung mit.

- Benutzen Sie das Gerät ausschließlich für den privaten und den dafür vorgesehenen Zweck. Dieses Gerät ist nicht für den gewerblichen Gebrauch bestimmt.
Benutzen Sie das Gerät nicht im Freien. Halten Sie es vor Hitze, direkter Sonneneinstrahlung, Feuchtigkeit (auf keinen Fall in Flüssigkeiten tauchen) und scharfen Kanten fern. Benutzen Sie das Gerät nicht mit feuchten Händen. Bei feucht oder nass gewordenem Gerät sofort den Netzstecker ziehen.
- Schalten Sie das Gerät aus und ziehen Sie immer den Stecker aus der Steckdose (ziehen Sie am Stecker, nicht am Kabel), wenn Sie das Gerät nicht benutzen, Zubehörteile anbringen, zur Reinigung oder bei Störung.
- Betreiben Sie das Gerät **nicht** unbeaufsichtigt. Sollten Sie den Raum verlassen, schalten Sie das Gerät immer aus. Ziehen Sie den Stecker aus der Steckdose.
- Das Gerät und das Netzkabel müssen regelmäßig auf Zeichen von Beschädigungen untersucht werden. Wird eine Beschädigung festgestellt, darf das Gerät nicht mehr benutzt werden.
- Reparieren Sie das Gerät nicht selbst, sondern suchen Sie einen autorisierten Fachmann auf. Um Gefährdungen zu vermeiden, ein defektes Netzkabel nur vom Hersteller, unserem Kundendienst oder einer ähnlich qualifizierten Person durch ein gleichwertiges Kabel ersetzen lassen.
- Verwenden Sie nur Original-Zubehör.
- Beachten Sie die nachfolgenden „Speziellen Sicherheitshinweise“.

Kinder und gebrechliche Personen

- Zur Sicherheit Ihrer Kinder lassen Sie keine Verpackungsteile (Plastikbeutel, Karton, Styropor, etc.) erreichbar liegen.

WARNUNG!

Lassen Sie kleine Kinder nicht mit Folie spielen. Es besteht **Erstickungsgefahr!**

- Dieses Gerät ist nicht dafür bestimmt, durch Personen (einschließlich Kinder) mit eingeschränkten physischen, sensorischen oder geistigen Fähigkeiten oder mangels Erfahrung und/oder mangels Wissen benutzt zu werden, es sei denn, sie werden durch eine für ihre Sicherheit zuständige Person beaufsichtigt oder erhalten von ihr Anweisungen, wie das Gerät zu benutzen ist.
- Kinder sollten beaufsichtigt werden, um sicherzustellen, dass sie nicht mit dem Gerät spielen.

Spezielle Sicherheitshinweise für dieses Gerät



WARNUNG: Verbrennungsgefahr!

Während des Betriebes wird die Temperatur der berührbaren Oberflächen sehr hoch sein.

- Fassen Sie das Gerät nur am Griff und den Tasten an.
- Schließen Sie den Deckel nur an der Berührungsfläche (3).

WARNUNG:

Füllen Sie nicht über die Maximal-Marke hinaus, da sonst kochendes Wasser herausspritzen und Ihnen Verletzungen zufügen kann!

- Der Wasserpegel muss zwischen der Minimal- und der Maximal-Marke liegen.
- Verwenden Sie zum Auffüllen ausschließlich kaltes Wasser.
- Betreiben Sie das Gerät nur auf einer ebenen Arbeitsfläche.
- Achten Sie stets darauf, dass der Deckel fest geschlossen ist.

- Den Deckel nicht öffnen, während das Wasser kocht.
- Bewegen Sie das Gerät nicht und fassen Sie es nicht an, wenn es in Betrieb ist.
- Verwenden Sie das Gerät nur mit der dazu gehörenden Basis.
- Schalten Sie das Gerät aus, bevor Sie es von der Basis nehmen!
- Basis und Außenseite des Gerätes dürfen nicht nass werden.

Bestimmungsgemäßer Gebrauch

Dieses Gerät dient zum Erwärmen und Kochen von Trinkwasser. Verwenden Sie es niemals, um andere Flüssigkeiten oder Lebensmittel aufzuwärmen.

Benutzen Sie das Gerät nur in trockenen Innenräumen. Es ist für den Gebrauch im Haushalt und ähnlichen Anwendungsbereichen vorgesehen wie z. B.

- in Personalküchen von Läden, Büros und anderen gewerblichen Bereichen;
- von Gästen in Hotels, Motels und anderen Wohneinrichtungen.

Es ist **nicht** für die Anwendung in landwirtschaftlichen Anwesen oder Frühstückspensionen bestimmt.

Es darf nur in der Art und Weise benutzt werden, wie es in dieser Bedienungsanleitung beschrieben ist. Sie dürfen das Gerät nicht für gewerbliche Zwecke einsetzen.

Jede andere Verwendung gilt als nicht bestimmungsgemäß und kann zu Sachschäden oder sogar zu Personenschäden führen.

Der Hersteller übernimmt keine Haftung für Schäden, die durch nicht bestimmungsgemäßen Gebrauch entstehen.

Lieferumfang

- | | |
|----------------|----------------------|
| 1 Wasserkocher | 1 Basis |
| 1 Deckel | 1 Deckel mit Teesieb |



Auspacken des Gerätes

1. Nehmen Sie das Gerät aus seiner Verpackung.
2. Entfernen Sie sämtliches Verpackungsmaterial, wie Folien, Füllmaterial, Kabelhalter und Kartonverpackung.
3. Prüfen Sie den Lieferumfang auf Vollständigkeit.
4. Sollte der Verpackungsinhalt unvollständig oder Beschädigungen feststellbar sein, nehmen Sie das Gerät nicht in Betrieb. Bringen Sie es umgehend zum Händler zurück.

i HINWEIS:

Am Gerät können sich noch Staub oder Produktionsreste befinden. Wir empfehlen Ihnen, das Gerät wie unter „Reinigung“ beschrieben zu säubern.

Teilebeschreibung

- 1 Ausgussöffnung
- 2 Deckel
- 3 Berührungsfläche zum Öffnen/Schließen des Deckels
- 4 Griff
- 5 Basis
- 6 Teesieb
- 7 Wasserstandsanzeige
- 8-11 Funktionstasten 70°C / 80°C / 90°C / 100°C
- 12  Warmhalten
- 13  Ein/Aus

Elektrischer Anschluss

Anschlusswert

Insgesamt kann das Gerät eine Leistung von 3000 W aufnehmen. Bei diesem Anschlusswert empfiehlt sich eine getrennte Zuleitung mit einer Absicherung über einen 16 A Haushaltsschutzschalter.

△ ACHTUNG: ÜBERLASTUNG!

Benutzen Sie keine Verlängerungsleitungen oder Mehrfachsteckdosen, da dieses Gerät zu leistungsstark ist.

Anschluss

- Bevor Sie den Netzstecker in die Steckdose stecken, prüfen Sie, ob die Netzspannung, die Sie benutzen wollen, mit der des Gerätes übereinstimmt. Die Angaben dazu finden Sie auf dem Typenschild der Basis.
- Schließen Sie das Gerät nur an eine vorschriftsmäßig installierte Schutzkontakt-Steckdose, 220 – 240 V~, 50 Hz an.

Anwendungshinweise

- Beim Anschluss an die Steckdose ertönt 2-mal ein Signalton.
- Sobald Sie den Wasserkocher von der Basis nehmen, ertönt ein Signalton. Das Gerät schaltet in den Bereitschaftsmodus.
- Mit den Funktionstasten können Sie die optimale Wassertemperatur für Ihr Getränk wählen.
- Sie können Wasser gezielt auf die Temperaturen 70°C, 80°C, 90°C und 100°C erhitzen.
- Mit einer Zusatzfunktion können Sie das Wasser auf den Temperaturen 70°C, 80°C, 90°C warmhalten lassen.
- Mit dem Teesieb können Sie Ihren Tee im Wasserkocher zubereiten.

Vorbereitung

Vor der ersten Verwendung kochen Sie das Gerät bitte 3-mal mit frischem Wasser aus. Bitte benutzen Sie nur klares Wasser ohne Zusatzmittel.

i HINWEIS:

Verwenden Sie immer frisches Wasser.

Bedienung

1. Stellen Sie das Gerät auf eine ebene Unterlage.

2. Deckel öffnen

Drücken Sie die Taste (3). Der Öffner springt auf. Sie können den Deckel nach oben abnehmen.

3. Füllen Sie klares Wasser ein (maximal 1,7 Liter).

Sie können den Füllstand an der Wasserstandsanzeige des Gerätes ablesen.

4. Um den Deckel zu schließen, drücken Sie auf die Taste (3). Der Deckel muss hörbar einrasten.

5. Stellen Sie den Wasserkocher bündig auf die Basis.

Betrieb

1. Wählen Sie mit den Tasten 8 bis 11 eine Temperatur aus. Die Lampe an der Taste leuchtet.
2. Drücken Sie die Taste . Die Lampe an der Taste leuchtet.

HINWEIS:

- Die Lampe an der Temperaturtaste blinkt, während das Wasser aufheizt.
- Ist die Temperatur erreicht, hören Sie zwei Signale.
- Die Lampe an der  Taste geht aus.
- Die Lampe an der Temperaturtaste leuchtet bis Sie die Kanne von der Basis nehmen.

Warmhalten:

- Sie können das Wasser bei den Temperaturen 70°C, 80°C und 90°C für eine halbe Stunde warmhalten.
- Drücken Sie dazu die Taste  nachdem Sie eine Temperatur gewählt haben.
- Die Lampe an der Taste geht an.
- Die Warmhaltefunktion bleibt aktiv, auch wenn Sie die Kanne bis zu einer Minute von der Basis nehmen.
- **Nicht für 100°C!** Die Warmhaltefunktion können Sie nicht mit dieser Temperatur verbinden.

Schnellstart:

- Drücken Sie die Taste  nachdem Sie die Kanne aufgesetzt haben.
- Das Wasser wird auf 100°C erhitzt.

Betrieb beenden/abbrechen

Es gibt drei Möglichkeiten den Kochvorgang zu beenden/abzubrechen:

- Das Gerät schaltet sich nach dem Kochvorgang automatisch aus.
- Sie drücken erneut die  Taste, um den Kochvorgang zu beenden.
- Nehmen Sie die Kanne von der Basis.

Die Beleuchtung der Taste  erlischt.

WARNUNG: VERBRENNUNGSGEFAHR!

- Halten Sie beim Ausgießen den Deckel geschlossen.
- Das Gehäuse wird während des Betriebes heiß, berühren Sie es nicht und lassen Sie das Gerät vor dem Wegräumen abkühlen.
- Ziehen Sie den Netzstecker.
- Entleeren Sie den Wasserbehälter.

Teefilter

Den Deckel des Wasserkochers können Sie durch den Teefilter ersetzen. Siehe Abbildung.

1. Um das Sieb zu öffnen, drehen Sie es eine kurze Umdrehung gegen den Uhrzeigersinn.
2. Dosieren Sie ihren Tee und schließen Sie das Sieb wieder.
3. Setzen Sie das Teesieb anstatt des Deckels auf.
4. Mit der Schubstange bestimmen Sie wann und wie lange der Tee ziehen soll.

ACHTUNG:

- Beachten Sie die TeaMax Markierung für die Teezubereitung.
- Bringen Sie maximal 1,2 Liter Wasser zum kochen.
- Der Teefilter soll erst ins Wasser tauchen, wenn die gewünschte Temperatur erreicht ist.
- Das Teesieb tropf nach!

Aufbewahrung

- Reinigen Sie das Gerät wie beschrieben und lassen Sie es vollständig trocknen.

- Wir empfehlen, das Gerät in der Original-Verpackung aufzubewahren, wenn Sie es über einen längeren Zeitraum nicht benutzen möchten.
- Lagern Sie das Gerät immer außerhalb der Reichweite von Kindern an einem gut belüfteten und trockenen Ort.

Reinigung

⚠️ WARNUNG:

- Schalten Sie das Gerät vor der Reinigung immer aus und ziehen Sie den Netzstecker. Warten Sie, bis das Gerät abgekühlt ist.
- Tauchen Sie weder das Gerät noch die Basis in Wasser oder andere Flüssigkeiten. Es könnte zu einem elektrischen Schlag oder Brand führen.

⚠️ ACHTUNG:

- Benutzen Sie keine Drahtbürste oder andere scheuernde Gegenstände.
- Benutzen Sie keine scharfen oder scheuernden Reinigungsmittel.
- Reinigen Sie die gelochte Fläche der Ausgussöffnung von innen mit einer Nylonbürste.
- Spülen Sie den Wasserbehälter und das Teesieb mit klarem Wasser aus. Trocknen Sie alles mit einem Tuch ab.
- Reinigen Sie das Gehäuse nach der Benutzung mit einem leicht feuchten Tuch.

Entkalkung

- Die Abstände der Entkalkung hängen vom Härtegrad des Wassers und der Häufigkeit der Verwendung ab.
- Schaltet das Gerät aus, bevor das Wasser kocht, ist eine Entkalkung nötig.
- Benutzen Sie bitte keinen Essig, sondern ein handelsübliches Entkalkungsmittel auf Zitronensäurebasis. Dosieren Sie bitte nach Anleitung.

📌 HINWEIS:

Kochen Sie nach dem Entkalken mehrfach (ca. 3-4-mal) frisches Wasser auf, um Rückstände zu beseitigen. Dieses Wasser **nicht** zum Verzehr verwenden.

Störungsbehebung

Das Gerät ist ohne Funktion

Mögliche Ursache:

Das Gerät hat keine Stromversorgung.

Abhilfe:

- Überprüfen Sie die Steckdose mit einem anderen Gerät.
- Setzen Sie den Netzstecker richtig ein.
- Kontrollieren Sie die Haussicherung.

Mögliche Ursache:

Das Gerät ist defekt.

Abhilfe:

- Wenden Sie sich an unseren Service oder an einen Fachmann.

Fehleranzeigen

Alle Lampen der Temperaturtasten blinken.

Mögliche Ursache:

Nach einem Betrieb ohne oder mit zu wenig Wasser ist das Gerät überhitzt.

Abhilfe:

- Nehmen Sie den Kocher von der Basis.
- Spülen Sie den Wasserkocher mit kaltem Wasser aus.
- Lassen Sie das Gerät 15 Minuten abkühlen.

Die Lampen sämtlicher Tasten blinken.

Mögliche Ursache:

Ein Fehler in der Elektronik.

Abhilfe:

- Wenden Sie sich an unseren Service.

Technische Daten

Modell:..... PC-WKS 1020 G
 Spannungsversorgung:.....220-240 V~, 50 Hz
 Leistungsaufnahme:2520 - 3000 W
 Schutzklasse: I
 Füllmenge:max. 1,7 Liter
 Nettogewicht:ca. 1,830 kg

Technische und gestalterische Änderungen im Zuge stetiger Produktentwicklungen vorbehalten.

Hinweis zur Richtlinienkonformität

Hiermit erklärt der Hersteller, dass sich das Gerät PC-WKS 1020 G in Übereinstimmung mit den grundlegenden Anforderungen, der europäischen Richtlinie für elektromagnetische Verträglichkeit (2004/108/EG) und der Niederspannungsrichtlinie (2006/95/EG) befindet.

Garantie

Garantiebedingungen

1. Gegenüber Verbrauchern gewähren wir bei privater Nutzung des Geräts eine Garantie von 24 Monaten ab Kaufdatum.

Ist das Gerät zur gewerblichen Nutzung geeignet, gewähren wir beim Kauf durch Unternehmer für das Gerät eine Garantie von 12 Monaten.

Die Garantiezeit für Verbraucher reduziert sich auf 12 Monate, sofern sie ein zur gewerblichen Nutzung geeignetes Gerät – auch teilweise – gewerblich nutzen.

2. Voraussetzung für unsere Garantieleistungen sind der Kauf des Geräts in Deutschland bei einem unserer Vertragshändler sowie die Übersendung einer Kopie des Kaufbelegs und dieses Garantiescheins an uns.

Befindet sich das Gerät zum Zeitpunkt des Garantiefalls im Ausland, muss es auf Kosten des Käufers uns zur Erbringung der Garantieleistungen zur Verfügung gestellt werden.

3. Mängel müssen innerhalb von 14 Tagen nach Erkennbarkeit uns gegenüber schriftlich angezeigt werden. Besteht der Garantieanspruch zu Recht, entscheiden wir, auf welche Art der Schaden/Mangel behoben werden soll, ob durch Reparatur oder durch Austausch eines gleichwertigen Geräts.
4. Garantieleistungen werden nicht für Mängel erbracht, die auf der Nichtbeachtung der Gebrauchsanweisung, unsachgemäßer Behandlung oder normaler Abnutzung des Geräts

beruhen. Garantieansprüche sind ferner ausgeschlossen für leicht zerbrechliche Teile, wie zum Beispiel Glas oder Kunststoff. Schließlich sind Garantieansprüche ausgeschlossen, wenn nicht von uns autorisierte Stellen Arbeiten an dem Gerät vornehmen.

5. Durch Garantieleistungen wird die Garantiezeit nicht verlängert. Es besteht auch kein Anspruch auf neue Garantieleistungen. Diese Garantieerklärung ist eine freiwillige Leistung von uns als Hersteller des Geräts. Die gesetzlichen Gewährleistungsrechte (Nacherfüllung, Rücktritt, Schadensersatz und Minderung) werden durch diese Garantie nicht berührt.

Stand 06 2012

Garantieabwicklung

24 Stunden am Tag, 7 Tage in der Woche

Sollte Ihr Gerät innerhalb der Garantiezeit einen Mangel aufweisen, steht Ihnen die schnellste und komfortabelste Möglichkeit der Reklamationsanmeldung über unser SLI - Internet-Serviceportal zur Verfügung.

www.sli24.de

Bitte melden Sie direkt den Servicevorgang auf unserem Online Serviceportal www.sli24.de an. Sie erhalten wenige Sekunden nach Abschluss der Anmeldung ein kostenloses Versandticket per E-Mail übermittelt. Zusätzlich erhalten Sie weitere Informationen zur Abwicklung Ihrer Reklamation.

Mit Ihren persönlichen Zugangsdaten, die direkt nach Ihrer Anmeldung per E-Mail an Sie übermittelt werden, können Sie den Status Ihres Vorgangs auf unserem Serviceportal www.sli24.de online verfolgen.

Sie brauchen das kostenlose Versandticket nur noch auf die Verpackung Ihres gut verpackten Gerätes zu kleben und das Paket bei der nächsten Annahmestelle der Deutschen Post / DHL abzugeben. Der Versand erfolgt für Sie kostenlos an unser Servicecenter bzw. Servicepartner.

So einfach kann Service sein!

1. **Anmelden**
2. **Einpacken**
3. **Ab zur Post damit**

Fertig, so einfach geht es!

Bitte vergessen Sie nicht, dem Gerät eine Kopie Ihres Kaufbeleges (Kassenbon, Rechnung, Lieferschein) als Garantienachweis beizulegen, da wir sonst keine kostenlosen Garantieleistungen erbringen können.

Unser Serviceportal www.sli24.de bietet Ihnen weitere Leistungen an:

- Downloadbereich für Bedienungsanleitungen
- Downloadbereich für Firmwareupdates
- FAQ's, die Ihnen Problemlösungen anbieten
- Kontaktformular
- Zugang zu unseren Zubehör- und Ersatzteile-Webshops

Auch nach der Garantie sind wir für Sie da! – Kostengünstige Reparaturen zum Festpreis!

Bitte nehmen Sie in keinem Fall eine unfreie Ein-sendung Ihres Gerätes vor. Unfreie Lieferungen werden von uns nicht angenommen. Es entstehen Ihnen damit erhebliche Kosten.

Stand 06 2012



Entsorgung

Bedeutung des Symbols „Mülltonne“

Schonen Sie unsere Umwelt, Elektrogeräte gehören nicht in den Hausmüll.

Nutzen Sie die für die Entsorgung von Elektrogeräten vorgesehenen Sammelstellen und geben dort Ihre Elektrogeräte ab, die Sie nicht mehr benutzen werden.

Sie helfen damit die potenziellen Auswirkungen, durch falsche Entsorgung, auf die Umwelt und die menschliche Gesundheit zu vermeiden.

Sie leisten damit Ihren Beitrag zur Wiederverwertung, zum Recycling und zu anderen Formen der Verwertung von Elektro- und Elektronik-Altgeräten.

Informationen, wo die Geräte zu entsorgen sind, erhalten Sie über Ihre Kommunen oder die Gemeindeverwaltungen.

Inhoud

Locatie van bedieningselementen	3
Algemene veiligheidsinstructies	11
Speciale veiligheidsinstructies voor dit apparaat	12
Gebruik	12
Meegeleverde onderdelen	12
Het apparaat uitpakken	12
Beschrijving onderdelen	13
Elektrische aansluiting	13
Gebruiksaanwijzingen	13
Bediening	13
Opslaan	14
Reiniging	14
Ontkalking	15
Probleemoplossing	15
Technische gegevens	15
Verwijdering	16

Gebruiksaanwijzing

Dank u voor uw keuze van dit product. We hopen dat u er veel plezier van beleeft.

Symbolen in deze bedieningshandleiding

Belangrijke aanwijzingen voor uw veiligheid zijn speciaal gekenmerkt. Neem deze aanwijzingen strikt in acht om ongevallen en schade aan het apparaat te vermijden:

WAARSCHUWING:

Waarschuwt voor gevaren voor uw gezondheid en toont mogelijk letselsrisico's.

LET OP:

Wijst op mogelijke gevaren voor het apparaat of andere voorwerpen.

OPMERKING:

Kenmerkt tips en informatie voor u.

Algemene Veiligheidsinstructies

Lees vóór de ingebruikname van dit apparaat de handleiding uiterst zorgvuldig door en bewaar deze goed, samen met het garantiebewijs, de kas-

sabon en zo mogelijk de doos met de binnenverpakking. Geef ook de handleiding mee wanneer u de machine aan derden doorgeeft.

- Gebruik het apparaat uitsluitend privé en uitsluitend voor de voorgeschreven toepassing. Dit apparaat is niet geschikt voor commercieel gebruik.
Gebruik het apparaat niet buiten. Bescherm het tegen hitte, directe zonnestralen, vocht (in geen geval in vloeistoffen dompelen) en scherpe randen. Gebruik het apparaat niet met vochtige handen. Bij vochtig of nat geworden apparaat onmiddellijk de stroomtoevoer onderbreken.
- Schakel het apparaat uit en onderbreek altijd de stroomtoevoer (trek aan de stekker, niet aan de kabel) wanneer u het apparaat niet gebruikt, hulpstukken aanbrengt, reinigt of wanneer storingen optreden.
- Laat het ingeschakelde apparaat **niet** zonder toezicht werken. Schakel het apparaat altijd uit voordat u de ruimte verlaat. Trek de netstekker uit de contactdoos.
- Het apparaat en de netkabel moeten regelmatig op zichtbare schade worden gecontroleerd. Wanneer u schade vaststelt, mag het apparaat niet meer worden gebruikt.
- Repareer het apparaat nooit zelf, maar breng het naar een geautoriseerde vakman. Voorkom gevaren en laat een defecte kabel altijd alleen door de fabrikant, onze technische dienst of een eender gekwalificeerd persoon vervangen door een soortgelijke kabel.
- Gebruik alleen originele reserveonderdelen.
- Neem de onderstaande "Speciale veiligheidsinstructies" in acht.

Kinderen en gebrekkige personen

- Laat om veiligheidsredenen geen verpakkingsdelen (plasticzak, doos, piepschuim, enz.) binnen het bereik van uw kinderen liggen.

WAARSCHUWING!

Laat kleine kinderen niet met de folie spelen. Er bestaat **gevaar voor verstikking!**

- Dit product mag niet worden gebruikt door personen (inclusief kinderen) met beperkte fysieke, sensorische of geestelijke vermogens of gebrekkige ervaring en/of kennis, tenzij een voor hun veiligheid verantwoordelijke persoon toezicht houdt of hun vooraf instructies gegeven heeft voor het gebruik van het product.
- Houd toezicht op kinderen om te waarborgen dat ze niet met het apparaat spelen.

Speciale veiligheidsaanwijzingen voor dit apparaat



WAARSCHUWING: Gevaar voor brandwonden!

Tijdens het gebruik kan de temperatuur van de toegankelijke oppervlakken zeer hoog zijn.

- Pak het apparaat alleen bij de toetsen en handgreep vast.
- Sluit het deksel bij het aanraakpunt (3).



WAARSCHUWING:

Nooit hoger dan de maximum markering vullen om te voorkomen dat kokende waterspetters persoonlijk letsel veroorzaken!

- Houd het waterpeil tussen de minimale en maximale markering.
- Gebruik voor het vullen uitsluitend koud water.
- Plaats het apparaat altijd alleen op een vlakke ondergrond.
- Let er steeds op, dat het deksel goed gesloten is.
- Het deksel niet openen terwijl het water kookt.
- Beweeg het apparaat niet en pak het niet vast wanneer het in bedrijf is.
- Gebruik het apparaat alléén met het desbetreffende basisstation.
- Schakel het apparaat uit voordat u het van de basis neemt!
- Basis en buitenkant van het apparaat mogen niet nat worden.

Gebruik

Dit apparaat wordt gebruikt voor het verwarmen en koken van water. Gebruik het nooit om andere vloeistoffen of etenswaren te verwarmen.

Gebruik het apparaat uitsluitend binnenshuis en op een droge plek. Het is bestemd voor huishoudelijk gebruik en op dergelijke plaatsen zoals bijv.

- In personeelkeukens in winkels, op kantoren en andere commerciële plaatsen;
- Door gasten in hotels, motels en andere accommodatiefaciliteiten.

Het is **niet** bestemd voor gebruik op boerderijaccommodaties of Bed & Breakfast verblijven.

Het apparaat mag alleen worden gebruikt zoals beschreven in deze gebruikshandleiding en nooit voor commerciële doeleinden.

Elke andere vorm van gebruik wordt als onbestemd gebruik beschouwd en kan tot beschadiging van eigendommen of zelfs persoonlijk letsel leiden.

De fabrikant is niet aansprakelijk voor verliezen als gevolg van gebruik op een andere wijze dan waarvoor het apparaat is bestemd.

Meegeleverde onderdelen

1 Ketel	1 Basis
1 Deksel	1 Deksel met een theezeef



Het apparaat uitpakken

1. Verwijder de verpakking van het apparaat.
2. Verwijder alle verpakkingsmaterialen zoals de plastic film, het vulmateriaal, de kabelbinders en de doosverpakking.
3. Controleer of de doos alle onderdelen bevat.

i OPMERKING:

Er is mogelijk wat stof of productieresidu op het apparaat te vinden. Wij raden u aan het apparaat schoon te maken zoals beschreven onder "Reiniging".

Beschrijving onderdelen

- 1 Tuit
- 2 Deksel
- 3 Contactgebied voor het openen/sluiten van de deksel
- 4 Handgreep
- 5 Basis
- 6 Theezeef
- 7 Waterpeilindicator
- 8-11 Functieknoppen 70°C / 80°C / 90°C / 100°C
- 12  Warmhoudfunctie
- 13  Aan/Uit

specifieke temperaturen: 70°C, 80°C, 90°C en 100°C .

- Door gebruik te maken van de warmhoudfunctie, kunt u de temperatuur van het water op 70°C, 80°C of 90°C houden.
- U kunt de theezeef gebruiken om thee te bereiden in uw waterkoker.

Vorbereiding

Kook vóór het eerste gebruik het apparaat drie-maal uit met schoon water - gebruik alleen zuiver water zonder toevoegingen.

i OPMERKING: Gebruik altijd vers water.

Elektrische aansluiting

Stroomvereisten

Het apparaat kan in totaal 3000 W vermogen verbruiken. Wij raden in het geval van deze stroomspecificatie een afzonderlijke kabel met een zekeringbeveiliging aan via een 16 A circuitbreker.

LET OP: OVERBELASTING!

Gebruik geen verlengkabels of meerdere stekkerdozen omdat dit apparaat te krachtig is.

Aansluiting

- Controleer voordat u de stekker in het stopcontact steekt of de te gebruiken netspanning overeenkomt met de stroomspecificaties van het apparaat. Deze details staan vermeld op het modelplaatje op de basis.
- Sluit het apparaat alleen aan op een correct geïnstalleerd, geaard 220 – 240 V~, 50 Hz stopcontact.

Gebruiksaanwijzingen

- Bij het aansluiten op het stopcontact zal een zoemer twee keer te horen zijn.
- Zodra u de waterkoker van de basis haalt, zal er een zoemer klinken. Het apparaat keert terug naar de standby-modus.
- Met gebruik van de functietoetsen kunt u de optimale watertemperatuur selecteren.
- U kunt het water opwarmen tot de volgende

Bediening

1. Plaats het apparaat op een vlakke ondergrond.
2. **Deksel openen**
Druk op de (3) toets. De deksel springt open. U kunt de deksel verwijderen door deze omhoog te trekken.
3. Vul de waterkoker met water (max. 1,7 liter).
U kunt het waterpeil aan de waterpeilindicatie van het apparaat a lezen.
4. Druk op de knop (3), om de deksel te sluiten.
Het deksel moet hoorbaar vastklikken.
5. Plaats de waterkoker goed sluitend op de basis.

Gebruik

1. Selecteer de temperatuur door gebruik te maken van de knoppen 8 tot 11. Het lampje op de knop zal oplichten.
2. Druk op de  knop. Het lampje op de knop zal oplichten.

i OPMERKING:

- Het lampje op de temperatuurknop zal gaan knipperen als het water aan het opwarmen is.
- Zodra de gewenste temperatuur is bereikt, zult u twee zoemers horen.
- Het lampje op de  knop gaat uit.
- Het lampje op de temperatuurknop zal oplichten, totdat u de waterkoker van de basis haalt.

Warmhoudfunctie:

- U kunt het water voor een half uur warmhouden op de volgende temperaturen: 70°C, 80°C en 90°C.
- Druk hiervoor op de  knop, nadat u een temperatuur heeft geselecteerd.
- Het lampje op de knop zal oplichten.
- Het warmhouden blijft geactiveerd, ook wanneer u de waterkoker voor maximaal 1 minuut van de basis haalt.
- **Niet bedoeld voor 100°C!** De warmhoudfunctie kan niet worden gebruikt in combinatie met deze temperatuur.

Snelle Start:

- Druk op de  knop, nadat u de waterkoker op de basis heeft geplaatst.
- Het water wordt verwarmd tot 100°C.

De werking beëindigen/onderbreken

Er zijn drie opties voor het beëindigen/onderbreken van het kookproces:

- Het apparaat schakelt automatisch uit, nadat het kookproces is voltooid.
- U kunt nogmaals op de  knop drukken, om het kookproces te onderbreken.
- U kunt de waterkoker van de basis halen.

Het lampje op de  knop zal uitgaan.

WAARSCHUWING: GEVAAR VOOR VERBRANDING!

- Houd het deksel tijdens het uitgieten gesloten.
- De behuizing wordt heet tijdens het bedrijf, raak ze niet aan en laat het apparaat afkoelen voordat u het wegruimt.
- Trek de apparaatstekker uit de contactdoos.
- Leeg het waterreservoir.

Theezeef

U kunt de deksel van de waterkoker vervangen met de theezeef. Zie afbeelding.

1. Om de theezeef te openen, dient u deze voorzichtig tegen de wijzers van de klok in te draaien.
2. Voeg de thee toe en sluit de theezeef.
3. Plaats de theezeef op de waterkoker i.p.v. de deksel.
4. Gebruik de theepers om te bepalen hoe lang de thee dient te koken.

LET OP:

- Gebruik de TeaMax markering voor het bereiden van de thee.
- Breng 1,2 liter (max.) water aan de kook.
- De theezeef dient uitsluitend in het water te worden gedompeld als de gewenste temperatuur is bereikt.
- De theezeef zal blijven druppelen!

Opslaan

- Reinig het apparaat zoals beschreven en laat het drogen.
- Wij raden aan het apparaat in de originele verpakking op te bergen wanneer u het voor langere tijd niet gebruikt.
- Berg het apparaat altijd op buiten bereik van kinderen en op een droge, goed geventileerde plek.

Reiniging

WAARSCHUWING:

- Schakel het apparaat vóór de reiniging altijd uit en trek de netstekker uit de contactdoos. Wacht totdat het apparaat volledig is afgekoeld.
- Dompel het apparaat en de basis nooit onder in water of andere vloeistoffen. Dit kan tot elektrische schokken of brand leiden.

LET OP:

- Gebruik géén draadborstel of andere schurende voorwerpen.
- Gebruik geen scherpe of schurende reinigingsmiddelen.

- Reinig het geperforeerde gebied aan de binnenkant van de tuit met een nylonborstel.
- Spoel de waterkoker en de theezef om met schoon water. Droog alles af met een doek.
- Reinig de behuizing na het gebruik met een vochtige doek.

Ontkalking

- De intervallen tussen de ontkalkingen zijn afhankelijk van de hardheidsgraad van het water en van de gebruiksfrequentie.
- Schakelt het apparaat uit, voordat het water kookt, dan is het noodzakelijk het apparaat eerder te ontkalken.
- Gebruik a.u.b. geen azijn, maar een in de handel gebruikelijk ontkalkingsmiddel op citroenzuurbasis. Doseer a.u.b. conform de gebruiksaanwijzing.

i **OPMERKING:**

Breng na het ontkalken meerdere malen (ongeveer 3–4 maal) vers water aan de kook om resten te verwijderen. Dit water is **niet** geschikt voor consumptie.

Probleemoplossing

Het apparaat werkt niet

Mogelijke oorzaak:

Het apparaat ontvangt geen voeding.

Oplossing:

- Controleer het stopcontact met een ander apparaat.
- Steek de stekker correct in het stopcontact.
- Controleer de hoofdcircuitbreker.

Mogelijke oorzaak:

Het apparaat is defect.

Oplossing:

- Neem contact op met ons servicecentrum of een specialist.

Err Probleemoplossing

Alle lampjes van de temperatuurknoppen knippen.

Mogelijke oorzaak:

Het apparaat raakt oververhit als deze in werking is gesteld zonder of met te weinig water.

Oplossing:

- Haal de waterkoker van de basis.
- Spoel de ketel om met koud water.
- Laat het apparaat voor 15 minuten afkoelen.

De lampjes van alle knoppen knippen.

Mogelijke oorzaak:

Een fout in de elektronica.

Oplossing:

- Raadpleeg ons serviceteam.

Technische Gegevens

Model: PC-WKS 1020 G

Spanningstoever: 220-240 V~, 50 Hz

Opgenomen vermogen: 2520 - 3000 W

Beschermingsklasse: I

Volume: max. 1,7 liter

Nettogewicht: ongeveer 1,830 kg

Het recht om technische en ontwerpaanpassingen te maken in de loop van voortdurende productontwikkeling blijft voorbehouden.

Dit apparaat voldoet aan alle huidige CE-richtlijnen, zoals de richtlijn elektromagnetische compatibiliteit en de laagspanningsrichtlijn, en is gefabriceerd volgens de meest recente veiligheidsvoorschriften.



Verwijdering

Betekenis van het “vuilnisbak”-symbool

Houd rekening met het milieu, gooi elektrische apparaten niet weg bij het huishoudafval.

Breng overbodige of defecte elektrische apparaten naar gemeentelijke inzamelpunten.

Help potentiële milieu- en gezondheidsgevaren door onverantwoordelijk wegwerpen te voorkomen.

Draag bij aan hergebruik en ander opnieuw gebruik van oude elektrische en elektronische apparaten.

Uw gemeente kan u informatie geven over inzamelingspunten.

Table des matières

Situation des commandes	3
Conseils généraux de sécurité	17
Conseils de sécurité spécifiques à cet appareil	18
Utilisation prévue	18
Pièces incluses	18
Déballer l'appareil	18
Description des pièces	19
Branchement électrique	19
Conseils d'utilisation	19
Utilisation	19
Stockage	20
Nettoyage	21
Détartrage	21
Dépannage	21
Données techniques	21
Élimination	22

Mode d'emploi

Merci d'avoir choisi notre produit. Nous espérons que vous saurez profiter votre appareil.

Symboles de ce mode d'emploi

Les informations importantes pour votre sécurité sont particulièrement indiquées. Veillez à bien respecter ces indications afin d'éviter tout risque d'accident ou d'endommagement de l'appareil :

AVERTISSEMENT :

Prévient des risques pour votre santé et des risques éventuels de blessure.

ATTENTION :

Indique les risques pour l'appareil ou tout autre appareil.

NOTE :

Attire votre attention sur des conseils et informations.

Conseils généraux de sécurité

Lisez attentivement ce mode d'emploi avant de mettre l'appareil en marche pour la première fois.

Conservez le mode d'emploi ainsi que le bon de garantie, votre ticket de caisse et si possible, le carton avec l'emballage se trouvant à l'intérieur. Si vous remettez l'appareil à des tiers, veuillez-le remettre avec son mode d'emploi.

- N'utilisez cet appareil que pour un usage privé et pour les tâches auxquelles il est destiné. Cet appareil n'est pas prévu pour une utilisation professionnelle.
Ne l'utilisez pas en plein air. Protégez-le de la chaleur, des rayons directs du soleil, de l'humidité (ne le plongez en aucun cas dans l'eau) et des objets tranchants. N'utilisez pas cet appareil avec des mains humides. S'il arrive que de l'humidité ou de l'eau atteignent l'appareil, débranchez aussitôt le câble d'alimentation.
- Arrêtez l'appareil et débranchez toujours le câble d'alimentation de la prise de courant (en tirant sur la fiche et non pas sur le câble) si vous n'utilisez pas l'appareil, si vous installez les accessoires, pour le nettoyage ou en cas de panne.
- Ne laissez **jamais** fonctionner l'appareil sans surveillance. Lorsque vous quittez la pièce, toujours arrêter l'appareil. Débranchez la fiche de la prise.
- Il y a lieu d'inspecter l'appareil et le bloc d'alimentation régulièrement en vue d'éventuels signes d'endommagements. Lorsqu'un endommagement est détecté, l'appareil ne doit plus être utilisé.
- Ne réparez pas l'appareil vous-même. Contactez plutôt un technicien qualifié. Pour éviter toute mise en danger, ne faites remplacer le câble défectueux que par un câble équivalent et que par le fabricant, notre service après-vente ou toute personne de qualification similaire.
- N'utilisez que les accessoires d'origine.
- Respectez les "Conseils de sécurité spécifiques" cidessous.

Enfants et personnes fragiles

- Par mesure de sécurité vis-à-vis des enfants, ne laissez pas les emballages (sac en plas-

tique, carton, polystyrène) à leur portée.

AVERTISSEMENT !

Ne pas laisser les jeunes enfants jouer avec le film. Il y a **risque d'étouffement !**

- Le présent appareil n'est pas destiné à être utilisé par des personnes (y compris les enfants) aux facultés mentales, sensorielles ou physiques limitées ou n'ayant pas l'expérience et / ou les connaissances requises, à moins d'être sous la surveillance d'une personne responsable de leur sécurité ou d'avoir reçu par elle des instructions sur le maniement de l'appareil.
- Les enfants doivent être surveillés afin de garantir qu'ils ne jouent pas avec l'appareil.

Conseils de sécurité spécifiques à cet appareil



AVERTISSEMENT : Danger de brûlures !

Pendant l'utilisation de l'appareil, la température des surfaces accessibles peut être très haute.

- Ne maintenez l'appareil qu'au niveau des boutons et des poignées.
- Fermez le couvercle sur la zone de contact (3).



AVERTISSEMENT :

Ne remplissez pas l'appareil au delà de la marque maximale, il se peut que de l'eau en ébullition déborde et cause des blessures !

- Le niveau d'eau doit être maintenu entre la marque minimum et maximum.
- N'utilisez que de l'eau froide.
- N'utilisez l'appareil que sur une surface plane.
- Veillez toujours à ce que le couvercle soit bien fermé.
- N'ouvrez pas le couvercle, lorsque l'eau bouille.
- Ne déplacez pas l'appareil et ne le touchez pas non plus en cours de fonctionnement.
- N'utilisez l'appareil qu'avec le socle lui appartenant.
- Débranchez l'appareil avant de retirer l'appareil de la base.

- La base et l'extérieur de l'appareil ne doivent jamais être mouillés.

Utilisation prévue

Cet appareil est utilisé pour chauffer et faire bouillir de l'eau. N'utilisez jamais celui-ci pour chauffer d'autres liquides ou aliments.

Utilisez cet appareil uniquement dans un endroit sec et à l'intérieur. Cet appareil est destiné à un usage domestique ou assimilé comme par exemple :

- Les cuisines des employés dans les magasins, les bureaux et autres zones commerciales;
- Pour les invites des hôtels, motels et autre hébergement.

Cet appareil n'est **pas** destiné aux hébergements ruraux ou aux Bed & Breakfast.

Il peut uniquement être utilisé selon ce manuel. Vous ne devez pas utiliser cet appareil dans un but industriel.

Tout autre utilisation est considérée comme inadéquate et peut causer des dommages au bien ou même des blessures physiques.

Le fabricant n'assume aucune responsabilité pour les pertes causes par un usage autre que celui auquel cet appareil est destiné.

Pièces incluses

1 Bouilloire	1 Base
1 Couvercle	1 Couvercle avec passe-thé



Déballer l'appareil

1. Retirez l'appareil de l'emballage.
2. Retirez tous les matériaux d'emballage comme le film plastique, le rembourrage, les attaches-câbles et la boîte.
3. Vérifiez que toutes les pièces sont bien dans la boîte.

i NOTE :

Il se peut de la poussière ou des résidus de fabrication demeurent dans l'appareil. Nous vous recommandons de nettoyer l'appareil comme il est décrit dans le chapitre "Nettoyage".

Description des pièces

- 1 Bec verseur (orifice)
- 2 Couverture
- 3 Zone de contact pour ouvrir/fermer le couvercle
- 4 Poignée
- 5 Base
- 6 Passe-thé
- 7 Indication du niveau d'eau
- 8-11 Boutons de fonction 70°C / 80°C / 90°C / 100°C
- 12  fonction conserver au chaud
- 13  Marche/Arrêt

Branchement électrique**Besoins électriques**

Cet appareil peut consommer une puissance de 3000 W au total. À cette puissance nominale, nous recommandons d'utiliser un câble électrique séparé avec un fusible et un disjoncteur de 16 A.

⚠ AVERTISSEMENT : SURCHARGE !

N'utilisez pas de rallonge électrique ou de prise multiple, cet appareil est d'une puissance trop importante.

Branchement

- Avant de brancher la fiche dans la prise, vérifiez que la tension secteur que vous souhaitez utiliser correspond à la tension de l'appareil. Les détails se trouvent sur la plaque d'identification de la base.
- Branchez cet appareil uniquement à une prise munie d'une sorte de terre 220 – 240 V~, 50 Hz.

Conseils d'utilisation

- Vous entendrez deux bips en branchant l'appareil sur secteur.
- Dès que vous prenez la bouilloire sur la base, un signal sonore retentit. L'appareil revient en mode Veille.
- En utilisant les boutons de fonction, vous pouvez sélectionner la température optimale pour l'eau de votre boisson.
- Vous pouvez faire chauffer l'eau à n'importe quelle température spécifique : 70°C, 80°C, 90°C et 100°C.
- En utilisant la fonction supplémentaire, vous pouvez conserver la température de l'eau chaude à 70°C, 80°C, 90°C.
- Vous pouvez utiliser le passe-thé pour préparer du thé dans votre bouilloire.

Préparation

Laissez l'appareil fonctionner 3x avec de l'eau fraîche, avant la première utilisation. N'utilisez que de l'eau pure sans additif.

i NOTE :

N'utilisez que de l'eau fraîche.

Utilisation

1. Placez l'appareil sur une surface plane.
2. **Ouvrir le couvercle**
Appuyez sur le bouton (3). Les ressorts d'ouverture s'ouvrent. Vous pouvez ouvrir le couvercle en le soulevant.
3. Versez l'eau (max. 1,7 Litres).
Vous avez la possibilité de relever le niveau d'eau sur l'indication de niveau de l'appareil.
4. Pour fermer le couvercle, appuyez sur le bouton (3). Vous devez entendre le couvercle se mettre en place.
5. Placez l'appareil convenablement sur la base.

Fonctionnement

1. Sélectionner une température en utilisant les boutons 8 à 11. Le voyant sur le bouton s'allumera.

2. Appuyez sur le bouton . Le voyant sur le bouton s'allumera.

i NOTE :

- Le voyant sur le bouton de température clignotera pendant que l'eau se réchauffe.
- Lorsque la température est atteinte, vous entendrez deux signaux sonores.
- Le voyant sur le bouton  s'éteindra.
- Le voyant sur le bouton de température sera allumé jusqu'à ce que vous retiriez la carafe de la base.

Fonction conserver au chaud :

- Vous pouvez conserver l'eau chaude pendant environ une demi-heure aux températures suivantes : 70°C, 80°C et 90°C.
- Pour ce faire, appuyez sur le bouton  après avoir sélectionné une température.
- Le voyant du bouton s'allumera.
- La fonction conserver au chaud restera active, même si vous retirez la carafe de sa base pendant une minute.
- **Pas pour 100°C !** La fonction conserver au chaud ne peut pas être utilisée à cette température.

Démarrage rapide :

- Appuyez sur le bouton  après avoir mis la carafe à bouillir.
- L'eau sera chauffée à 100°C.

Finir/Terminer l'opération

Il existe trois options pour finir/terminer le processus d'ébullition :

- L'appareil s'éteindra une fois l'ébullition terminée.
- Vous pouvez appuyer une nouvelle fois sur le bouton  afin d'interrompre le processus d'ébullition.
- Retirez la carafe de la.

Le voyant sur le bouton  s'éteindra.

⚠ AVERTISSEMENT : RISQUE DE BRÛLURES !

- En versant, maintenez le couvercle fermé.
- Les parois de l'appareil deviennent brûlantes en cours de fonctionnement. Ne les touchez pas et laissez l'appareil refroidir avant de le ranger.
- Débrancher l'appareil.
- Videz le bac à eau.

Passe-thé

Vous pouvez replacer le couvercle de la bouilloire avec le passe-thé. Voir l'illustration.

1. Pour ouvrir le passe-thé, faite-le pivoter lentement dans le sens inverse des aiguilles d'une montre.
2. Ajoutez le thé et refermez le passe-thé.
3. Placez le passe-thé à la place du couvercle.
4. Utilisez le plongeur pour déterminer quand et pendant combien de temps le thé doit infuser.

⚠ ATTENTION :

- Pour préparer le thé, consultez la marque TeaMax.
- Faites bouillir 1,2 litre d'eau (au max.)
- Le passe-thé doit juste être immergé dans l'eau si la température souhaitée a été atteinte.
- Le passe-thé continuera à goutter !

Stockage

- Conservez l'appareil comme il est décrit et laissez-le sécher.
- Nous vous recommandons de conserver l'appareil dans son emballage d'origine si vous ne l'utilisez pas pendant longtemps.
- Conservez toujours l'appareil hors de portée des enfants dans un endroit sec et bien aéré.

Nettoyage

⚠ AVERTISSEMENT :

- Toujours arrêter l'appareil avant le nettoyage et débrancher la fiche. Patientez que l'appareil refroidisse.
- Ne plongez jamais ni l'appareil ni le socle dans l'eau ou tout autre liquide. Des chocs électriques ou des incendies pourraient se produire.

⚠ ATTENTION :

- N'utilisez jamais de brosse métallique ni d'ustensile abrasif.
- N'utilisez jamais de détergent abrasif.
- Nettoyez la surface perforée du bec verseur, de l'intérieur à l'aide d'une brosse de nylon.
- Rincez la carafe à eau à l'eau claire. Séchez tout avec un chiffon.
- Nettoyer le châssis après l'utilisation à l'aide d'un chiffon légèrement humide.

Détartrage

- La fréquence des détartrages dépend de la dureté de l'eau et de la fréquence des utilisations.
- Si l'appareil s'éteint avant que l'eau bout, il est temps de procéder à un détartrage.
- N'utilisez pas de vinaigre mais plutôt tout produit de détartrage à base d'acide citrique se trouvant dans les commerces. Respectez les quantités indiquées.

ⓘ NOTE :

Faites bouillir de l'eau fraîche plusieurs fois (env. 3 à 4 fois) après le détartrage afin d'éliminer les dépôts. **Ne consommez pas** cette eau.

Dépannage

L'appareil ne fonctionne pas

Cause possible :

L'appareil ne reçoit pas d'alimentation électrique.

Action :

- Vérifiez la prise avec un autre appareil.
- Branchez correctement la fiche secteur.

- Vérifiez le disjoncteur principal.

Cause possible :

L'appareil est défectueux.

Action :

- Contactez notre centre de service ou un spécialiste.

Dépannage

Tous les voyants de température clignotent.

Cause possible :

L'appareil a surchauffé après avoir fonctionné à vide ou avec trop peu d'eau.

Action :

- Retirer la bouilloire de la base.
- Rincer la bouilloire à l'eau froide.
- Laissez refroidir l'appareil pendant 15 minutes.

Les voyants de tous les boutons clignotent.

Cause possible :

Une faute du système électronique.

Action :

- Consulter notre service d'entretien.

Données techniques

Modèle : PC-WKS 1020 G

Alimentation : 220-240 V~, 50 Hz

Consommation : 2520 - 3000 W

Classe de protection : I

Quantité de remplissage : max. 1,7 L

Poids net : environ 1,830 kg

Nous nous réservons le droit d'apporter des modifications techniques ainsi que des modifications de conception dans le cadre du développement continu de nos produits.

Cet appareil est conforme à toutes les directives CE en vigueur, telles que les directives sur la compatibilité électromagnétique et les faibles tensions et a été fabriqué selon les derniers règlements de sécurité.



Elimination

Signification du symbole “Elimination”

Prendre soin de l'environnement, ne pas jeter des appareils électriques avec les ordures ménagères.

Porter les appareils électriques obsolètes ou défectueux dans les centres de récupération municipaux.

Aider à éviter les impacts potentiels sur l'environnement et la santé en luttant contre les déchets sauvages.

Vous contribuerez ainsi au recyclage et autres formes de réutilisation des appareils électriques usagés.

Votre municipalité vous fournira les informations nécessaires sur les centres de collecte.

Contenidos

Indicación de los elementos de manejo	3
Indicaciones generales de seguridad	23
Consejos de seguridad especiales para este aparato	24
Uso para el que está destinado	24
Piezas suministradas	24
Desembalaje del aparato	24
Descripción de las partes	25
Conexión eléctrica	25
Notas de aplicación	25
Manejo	25
Almacenamiento	26
Limpieza	26
Descalcificación	27
Reparación de fallos	27
Datos técnicos	27
Eliminación	27

Instrucciones de servicio

Le agradecemos la confianza depositada en este producto y esperamos que disfrute de su uso.

Símbolos en este manual de instrucciones

Advertencias importantes para su seguridad están señaladas en especial. Siga estas advertencias incondicionalmente, para evitar accidentes y daños en el aparato:

AVISO:

Advierte ante los peligros para su salud y demuestra posibles riesgos de herida.

ATENCIÓN:

Indica los posibles riesgos para el aparato u otros objetos.

NOTA:

Pone en relieve consejos e informaciones para usted.

Indicaciones generales de seguridad

Antes de la puesta en servicio de este aparato lea detenidamente el manual de instrucciones y

guarde éste bien incluido la garantía, el recibo de pago y si es posible también el cartón de embalaje con el embalaje interior. En caso de dejar el aparato a terceros, también entregue el manual de instrucciones.

- Solamente utilice el aparato para el uso privado y para el fin previsto. Este aparato no está destinado para el uso profesional. No lo utilice al aire libre. No lo exponga al calor, a la entrada directa de rayos de sol, a la humedad (en ningún caso sumerja el aparato en agua) y a los cantos agudos. No utilice el aparato con las manos húmedas. En caso de que el aparato esté húmedo o mojado retire de momento la clavija de la caja de enchufe.
- Desconecte el aparato y siempre retire la clavija de la caja de enchufe (por favor tire de la clavija y no del cable), cuando no quiera utilizar el aparato, montar piezas o en caso de limpieza o defectos.
- **No** utilice el aparato sin vigilancia. En caso de salir de la habitación, desconecte siempre el aparato. Retire la clavija de la caja de enchufe.
- El aparato y el cable de alimentación de red se deben controlar regularmente para garantizar que no estén dañados. En caso de que se comprobara un daño, no se podrá seguir utilizando el aparato.
- No repare el aparato por su cuenta, sino vaya a un establecimiento autorizado. Para evitar peligros, deje sustituir un cable defecto por uno de la misma calidad solamente por el fabricante, nuestro servicio al cliente o una similar persona cualificada.
- Solamente utilice accesorios originales.
- Por favor tenga atención a las "Indicaciones especiales de seguridad..." indicadas a continuación.

Niños y personas débiles

- Para la seguridad de sus niños no deje material de embalaje (Bolsas de plástico, cartón, poliestireno etc.) a su alcance.

⚠ ¡AVISO!

No deje jugar a los niños con la lámina. **¡Existe peligro de asfixia!**

- Este equipo no está destinado al uso por personas (niños incluidos) que tengan capacidades físicas, sensoricas o mentales limitadas o una falta de experiencia y/o conocimientos. Sólo pueden utilizar el equipo si una persona responsable por su seguridad se les vigile o se les instruye sobre el uso.
- Los infantiles deberían ser vigilados, para asegurar que no jueguen con el aparato.

Consejos de seguridad especiales para este aparato



AVISO: ¡Riesgo de quemaduras!

Durante el funcionamiento, las superficies accesibles podrían calentarse mucho.

- Toque únicamente los botones y el asa del dispositivo.
- Cierre la tapa por la zona de contacto (3).

⚠ AVISO:

No intente llenar el recipiente por encima de la marca máxima ya que el agua hirviendo podría salpicar y provocar lesiones.

- El nivel de agua debe situarse entre las marcas mínima y máxima.
- Para llenar el aparato utilizar exclusivamente agua fría.
- Solamente ponga el aparato en marcha sobre una superficie de trabajo llana.
- Asegurarse que la tapa se encuentre bien cerrada.
- No abrir la tapa mientras el agua está hirviendo.
- No mueva el aparato ni lo toque, cuando esté en funcionamiento.
- Utilice el aparato solamente con la base perteneciente al aparato.
- Apagar el aparato antes de retirarlo de la base.
- La base y la parte externa del aparato no deben de mojarse.

Uso para el que está destinado

Este aparato sirve para calentar y hervir agua. No utilice el aparato nunca para calentar otros líquidos o comida.

Utilícelo sólo en un zona seca interior. El aparato está destinado al uso doméstico y a su uso en áreas similares, tales como:

- En cocinas de tiendas, oficinas y otras áreas comerciales
- Por huéspedes en hoteles, moteles y otras instalaciones de alojamiento

No está destinado a su uso en establecimientos Bed & Breakfast o alojamientos rurales.

Sólo se puede utilizar en la forma descrita en esta guía de usuario. No deberá utilizarlo con fines comerciales.

Cualquier otro uso no se considera como el pretendido y puede dar lugar a daños materiales o incluso lesiones físicas.

El fabricante no asume ninguna responsabilidad por las pérdidas derivadas de un uso distinto al destinado para el aparato.

Piezas suministradas

- | | |
|------------|----------------------------|
| 1 Hervidor | 1 Base |
| 1 Tapa | 1 Tapa con colador para té |



Desembalaje del aparato

1. Retire el embalaje del aparato.
2. Retire todos los materiales de embalaje, tales como películas de plástico, bridas y embalaje de la caja.
3. Compruebe que todas las piezas estén en la caja.

¡NOTA:

Es posible que queden residuos derivados de la producción o polvo en el aparato. Le recomendamos que limpie el aparato tal como se describe en "Limpieza".

Descripción de las partes

- 1 Caño (apertura)
- 2 Tapa
- 3 Zona de contacto para abrir/cerrar la tapa
- 4 Asa
- 5 Base
- 6 Colador para té
- 7 Indicador de nivel de agua
- 8-11 Botones de función 70°C / 80°C / 90°C / 100°C
- 12  Función de mantenimiento de temperatura
- 13  Encendido / apagado

Conexión eléctrica

Requisitos de potencia

El aparato puede consumir 3000 W de potencia en total. A este índice de potencia, recomendamos un cable independiente con protección de fusible mediante un disyuntor de circuito de 16 A.

ATENCIÓN: ¡SOBRECARGA!

No utilice alargaderas ni multiplicadores, ya que este aparato es muy potente.

Conexión

- Antes de enchufar el cable en la toma eléctrica, compruebe si el voltaje que desea utilizar coincide con el del aparato. Los detalles se encuentran en la placa de la base.
- Enchufe el cable sólo en una toma de seguridad instalada correctamente de 220 V - 240 V ~ 50 Hz.

Notas de aplicación

- Cuando conecte con la toma se emitirán dos pitidos si el hervidor no está sobre la base.
- En cuanto saque el hervidor de la base sonará un timbre. Se oirán varios pitidos y el dispositivo volverá a funcionar en modo de espera.
- Usando los botones de función puede seleccionar la temperatura de agua idónea para su bebida.

- Puede calentar agua a las siguientes temperaturas: 70°C, 80°C, 90°C y 100°C.
- Usando una función adicional puede mantener la temperatura del agua a 70°C, 80°C, 90°C.
- Puede usar el colador para té para preparar té en el hervidor.

Preparación

Antes del primer uso deje hervir en el aparato 3 veces agua fresca. Por favor solamente utilice agua clara sin aditivos.

NOTA:

Siempre utilice agua fresca.

Manejo

1. Colocar el aparato sobre un lugar nivelado.
2. **Abrir tapa.**
Pulse el botón (3). Saltará el abridor. Puede sacar la tapa tirando de ella hacia arriba.
3. Llene el hervidor con agua (máx. 1,7 litros).
El nivel de agua se puede ver en el indicador del nivel de agua.
4. Para cerrar la tapa pulse el botón (3), para cerrar la tapa. Deberá oír como encaja la tapa en la posición adecuada.
5. Colocar el hervidor a ras sobre la base.

Funcionamiento

1. Seleccione una temperatura con los botones 8 a 11. El testigo del botón se encenderá.
2. Pulse el botón . El testigo del botón se encenderá.

NOTA:

- El testigo del botón de temperatura parpadeará mientras se calienta el agua.
- Si se llega a la temperatura escuchará dos pitidos.
- El testigo del botón  se apagará.
- El testigo del botón de temperatura quedará encendido hasta que saque la jarra de la base.

Función de mantenimiento de temperatura:

- Puede mantener el agua caliente durante media hora a las temperaturas siguientes: 70°C, 80°C y 90°C.
- Para hacerlo, pulse el botón  tras seleccionar una temperatura.
- El testigo del botón se encenderá.
- El mantenimiento seguirá funcionando aunque saque la jarra de la base durante hasta un minuto.
- **No sirve para 100°C.** La función de mantenimiento no puede combinarse con esta temperatura.

Inicio rápido:

- Pulse el botón  tras poner la jarra.
- El agua se calentará hasta 100°C.

Finalizar el uso

Dispone de tres opciones para terminar el proceso de hervido:

- El aparato se apagará tras el proceso de hervido.
- Puede pulsar de nuevo el botón  para finalizar el proceso de hervido.
- Saque la jarra de la base.

El testigo del botón  se apagará.

⚠ AVISO: ¡EXISTE RIESGO DE QUEMADURAS!

- Al verter el agua mantenga cerrada la tapadera.
- La carcasa se calienta durante el funcionamiento, no la toque y antes de guardar el aparato deje que se enfríe.
- Retire la clavija de red.
- Vacíe el recipiente de agua.

Colador para té

Puede sustituir la tapa del hervidor por el colador para té. Consulte la ilustración.

1. Para abrir el colador, gírelo ligeramente hacia la izquierda.
2. Añada el té y cierre el colador.

3. Ponga el colador en lugar de la tapa.
4. Use el émbolo para determinar el momento y duración de preparación del té.

⚠ ATENCIÓN:

- Para preparar el té, consulte la marca de Máx.Té.
- Lleve 1,2 litros (máx.) de agua a ebullición.
- El colador para té solamente debe introducirse en el agua si se ha alcanzado la temperatura deseada.
- El colador para té gotea.

Almacenamiento

- Limpie el aparato tal como se describe y deje que se seque.
- Le recomendamos que guarde el aparato en el embalaje original si no va a utilizarlo durante un largo período de tiempo.
- Mantenga siempre el aparato fuera del alcance de los niños en un lugar seco y bien ventilado.

Limpieza

⚠ AVISO:

- Antes de que limpie el equipo siempre lo apague y desconecte el enchufe. Espere hasta que el equipo se haya enfriado.
- No sumerja ni el aparato ni la base en agua o en otros líquidos. Se podría producir un choque eléctrico o un incendio.

⚠ ATENCIÓN:

- No utilice ningún cepillo metálico u otros objetos que rayen el aparato.
- No utilice detergentes agresivos o que rayen.
- Limpie la zona perforada del pitorro desde el interior con un cepillo de nailon.
- Enjuague la jarra de agua y el colador con agua limpia. Séquelo todo con una gamuza.
- Después del uso limpie la carcasa con un paño levemente humedecido.

Descalcificación

- Los intervalos de descalcificación dependen del grado hidrotimétrico del agua y de la frecuencia del uso.
- Si el aparato se apaga antes de que el agua hierva, debe efectuarse antes del tiempo recomendado la descalcificación.
- Favor no utilizar vinagre, sino agentes descalcificantes comerciales a base de ácido cítrico. Desifigar según la recomendación.

NOTA:

Después de la descalcificación hierva agua fresca repetidas veces (aprox. de 3 a 4 veces) para que se eliminen los residuos. **No** consuma este agua.

Reparación de fallos

El aparato no funciona

Possible causa:

El aparato no recibe suministro eléctrico.

Acción:

- Compruebe la toma con otro aparato.
- Enchufe el cable correctamente.
- Compruebe el disruptor de circuito principal.

Possible causa:

El aparato está defectuoso.

Acción:

- Póngase en contacto con nuestro centro de servicios o con un especialista.

Solución de problema

Todos los testigos de los botones de temperatura parpadean.

Possible causa:

El aparato se sobrecalienta tras usarlo sin o con muy poco agua.

Acción:

- Saque la jarra de la base.
- Enjuague la jarra con agua fría.
- Deje enfriar el aparato durante 15 minutos.

Parpadean las luces de todos los botones.

Possible causa:

Avería en la electrónica.

Acción:

- Consulte a nuestro equipo de servicio.

Datos técnicos

Modelo: PC-WKS 1020 G
 Alimentación: 220-240 V~, 50 Hz
 Consumo potencia: 2520 - 3000 W
 Clase de protección: I
 Cantidad de llenado: máx. 1,7 Litros
 Peso neto: ca 1,830 kg

El derecho de realizar modificaciones técnicas y de diseño en el curso del desarrollo continuo del producto está reservado.

Este dispositivo cumple con todas las directrices CE actuales, como la directriz de compatibilidad electromagnética y de bajo voltaje, y está fabricada según las últimas normas de seguridad.



Eliminación

Significado del símbolo “cubo de basura”

Cuide del medio ambiente, no deseche aparatos eléctricos con los residuos domésticos.

Deseche los aparatos eléctricos obsoletos o defectuosos en los puntos de recolección municipales.

Ayude a evitar potenciales impactos medioambientales y en la salud por una eliminación de residuos inadecuada.

Contribuye al reciclaje y otros modos de uso de aparatos eléctricos y electrónicos viejos.

Su municipalidad le proporcionará información sobre los puntos de recolección.

Indice

Posizione dei comandi	3
Norme di sicurezza generali	28
Avvertenze speciali di sicurezza per questo apparecchio	29
Uso previsto	29
Pezzi in dotazione	29
Disimballaggio dell'apparecchio	29
Descrizione dei pezzi	30
Collegamento elettrico	30
Avvertenze per l'uso	30
Uso	30
Conservazione	31
Pulizia	31
Decalcificazione	32
Risoluzione di problemi	32
Dati tecnici	32
Smaltimento.....	33

Istruzioni per l'uso

Grazie per aver scelto il nostro prodotto. Vi auguriamo un buon utilizzo del dispositivo.

Simboli per questo manuale di istruzioni per l'uso

Le indicazioni importanti per la propria sicurezza sono indicati appropriatamente. Osservare assolutamente queste indicazioni, per evitare incidenti e danni all'apparecchio:

AVVISO:

Previene i rischi della propria salute ed indica possibili rischi di ferite.

ATTENZIONE:

Indica possibili pericoli per l'apparecchio o altri oggetti.

NOTA:

Mette in risalto consigli ed informazioni.

Norme di sicurezza generali

Prima di mettere in funzione questo apparecchio, leggere molto attentamente le istruzioni per l'uso

e conservarle con cura unitamente al certificato di garanzia, allo scontrino e, se possibile, alla scatola di cartone con la confezione interna. Se passate l'apparecchio a terzi, consegnate anche le istruzioni per l'uso.

- Utilizzare l'apparecchio esclusivamente per scopi privati e conformemente al tipo di applicazione previsto. Questo prodotto non è stato concepito ai fini di un impiego in ambito industriale.
Non utilizzarlo all'aperto. Proteggerlo dal calore, nonché dall'esposizione diretta ai raggi solari e dall'umidità (non immergerlo mai in sostanze liquide) e tenerlo a distanza da oggetti con spigoli affilati. Non utilizzare l'apparecchio con le mani umide. Nel caso in cui si bagni o si inumidisca l'apparecchio, staccare immediatamente la spina.
- Disattivare l'apparecchio e staccare sempre la spina dalla relativa presa (prendendo in mano la spina, non tirando il cavo) allorché non si utilizza l'apparecchio, quando si applicano degli accessori oppure nel caso in cui lo si debba pulire o si siano manifestate anomalie.
- **Non** mettere in funzione l'apparecchio senza sorveglianza. Spegnerne sempre l'apparecchio, se si desidera uscire dalla stanza. Estrarre la spina dalla presa.
- Controllare regolarmente che l'apparecchio e il cavo non presentino tracce di danneggiamento. In tal caso l'apparecchio non deve più essere utilizzato.
- Non tentare di riparare l'apparecchio, bensì rivolgersi a un tecnico autorizzato. Al fine di evitare l'insorgere di situazioni di pericolo, si raccomanda di contattare il costruttore, il nostro servizio di assistenza tecnica o un tecnico ugualmente qualificato per la sostituzione del cavo di alimentazione difettoso con un cavo equivalente.
- Utilizzare esclusivamente accessori originali.
- Rispettare le seguenti "Speciali norme di sicurezza".

Bambini e persone fragili

- Per sicurezza tenere l'imballaggio (sacchetto di plastica, scatola, polistirolo, ecc.) fuori dalla portata dei bambini.

AVVISO!

Non lasciar giocare i bambini piccoli con la pellicola. **Pericolo di soffocamento!**

- Quest'apparecchio non è destinato all'uso da parte di persone (compresi i bambini) con capacità fisiche, psichiche, sensorie o intellettive limitate, o da persone sprovviste della necessaria esperienza e conoscenza, ad eccezione del fatto che ciò avvenga sotto la sorveglianza di una persona responsabile ed addetta alla loro sicurezza, o che ricevano da questa persona istruzioni su come debba essere utilizzato l'apparecchio.
- Evitare che i bambini giochino con l'apparecchio.

Avvertenze speciali di sicurezza per questo apparecchio



AVVISO: pericolo di ustioni!

Quando l'apparecchio è in funzione, la temperatura delle superfici accessibili può diventare molto elevata.

- Toccare esclusivamente tasti e impugnature.
- Chiudere il coperchio dell'area di contatto (3).



AVVISO:

Non riempire oltre la tacca massima poiché l'acqua potrebbe fuoriuscire e causare lesioni!

- Il livello dell'acqua è tra la tacca minima e quella massima.
- Riempirlo solo con acqua fredda.
- Usare l'apparecchio solo su superfici da lavoro livelli.
- Fate attenzione che il coperchio sia ben chiuso.
- Non aprire il coperchio, mentre l'acqua bolle.
- Non muovere e non toccare l'apparecchio quando questo è in funzione.

- Usare l'apparecchio unicamente con la base appropriata.
- Spegnete l'apparecchio prima di toglierlo dalla base.
- La base e l'esterno dell'apparecchio non devono mai bagnarsi.

Uso previsto

Questo apparecchio è usato per riscaldare e bollire acqua. Non riscaldare altri liquidi o alimenti.

Usare l'apparecchio solo in un'area asciutto e al chiuso. È previsto per uso domestico e aree d'uso simili come ad esempio

- In cucine in negozi, uffici e altre aree commerciali;
- Da ospiti in alberghi, motel e altre strutture.

Non è adatto all'uso in stabilimenti simili a Bed & Breakfast.

Può essere utilizzato solo nel modo descritto in questo manuale d'istruzione. L'apparecchio non può essere utilizzato per scopi commerciali.

Qualsiasi altro uso è considerato non idoneo e può determinare guasti alla proprietà e anche alle persone.

Il produttore non si assume alcuna responsabilità per perdite derivanti dall'uso diverso da quello previsto per l'apparecchio.

Pezzi in dotazione

1 bollitore	1 base
1 coperchio	1 coperchio con filtro per tè



Disimballaggio dell'apparecchio

1. Rimuovere l'imballaggio dal dispositivo.
2. Rimuovere tutto il materiale di imballaggio come pellicola di plastica, materiale di riempimento, fili per cavi e imballaggio.
3. Controllare che tutte le parti siano nella confezione.

i NOTA:

Potrebbe esserci polvere e residui di produzione sul dispositivo. Si consiglia di pulire il dispositivo come descritto in "Pulizia".

Descrizione dei pezzi

- 1 Beccuccio (apertura)
- 2 Coperchio
- 3 Area di contatto per l'apertura / chiusura del coperchio
- 4 Maniglia
- 5 Base
- 6 Filtro per tè
- 7 Indicatore di livello
- 8-11 Tasti funzione 70°C / 80°C / 90°C / 100°C
- 12  Riscaldamento
- 13  Accensione/Spengimento

Collegamento elettrico**Potenza necessaria**

L'apparecchio può consumare 3000 W di potenza in totale. A questa potenza si consiglia un filo separato con protezione del fusibile tramite interruttore di circuito 16 A.

⚠ ATTENZIONE: SOVRACCARICO!

Non usare prolunghe o prese multiple in quanto questo apparecchio è troppo potente.

Connessione

- Prima di collegare l'alimentazione nella presa, controllare se il voltaggio principale che si desidera usare corrisponda a quello del dispositivo. I dettagli possono essere trovati sulla targhetta presente sulla base.
- Collegare il dispositivo con una presa installata a terra 220 – 240 V~, 50 Hz.

Avvertenze per l'uso

- Quando si effettua la connessione ad una presa viene emesso un doppio suono.

- Non appena si prende il frullatore dalla base, viene emesso un segnale acustico. L'apparecchio torna al modo Standby.
- Utilizzando i tasti funzione, è possibile selezionare la temperatura ottimale dell'acqua della vostra bevanda.
- È possibile riscaldare l'acqua alle temperature seguenti specifiche: 70 ° C, 80 ° C, 90 ° C e 100 ° C.
- Utilizzando una funzione aggiuntiva, è possibile mantenere la temperatura dell'acqua calda a 70 ° C, 80 ° C, 90 ° C.
- È possibile utilizzare il filtro da tè per preparare il tè nel bollitore.

Preparazione

Prima di usare l'apparecchio per la prima volta far bollire 3 volte acqua fresca. Usare solo acqua fresca senza l'aggiunta di altre sostanze.

i NOTA:

Usare sempre acqua fresca.

Uso

1. Mettete l'apparecchio su una superficie d'appoggio piana.
2. **Aprire il coperchio**
Premere il tasto (3). L'apertura a molle si apre. È possibile rimuovere il coperchio tirando verso l'alto.
3. Riempire con acqua (mass. 1,7 litri).
Si può controllare il livello di riempimento sull'indicatore di livello acqua dell'apparecchio.
4. Per chiudere il coperchio, premere il tasto (3). Il coperchio deve scattare in posizione.
5. Inserire il bollitore sulla base in modo che aderisca bene.

Funzionamento

1. Selezionare una temperatura utilizzando i pulsanti 8 a 11. La spia sul pulsante si accenderà.
2. Premere il tasto . La spia sul pulsante si accenderà.

i NOTA:

- La spia sul pulsante della temperatura lampeggia mentre l'acqua si riscalda.
- Se la temperatura è stata raggiunta, verranno emessi due segnali acustici.
- La spia sul tasto  si spegne.
- La spia sul pulsante della temperatura si accende fino a quando non si prenderà la brocca dalla base.

Funzione riscaldamento:

- È possibile mantenere l'acqua calda per mezz'ora alle seguenti temperature: 70 ° C, 80 ° C e 90 ° C.
- A tale scopo, premere il pulsante  dopo aver selezionato una temperatura.
- La spia sul tasto si accende.
- Il riscaldamento rimane attivo, anche se si alza la brocca dalla base per un minuto circa.
- **Non per 100 °C!** La funzione di riscaldamento non può essere combinata con questa temperatura.

Avvio rapido:

- Premere il pulsante  dopo aver messo la brocca a ebollizione.
- L'acqua viene riscaldata a 100 ° C.

Finire / Terminare il processo

Ci sono tre opzioni per porre fine / terminare il processo di ebollizione:

- L'apparecchio si spegne dopo il processo di ebollizione.
- È possibile premere di nuovo il pulsante  per terminare il processo di ebollizione.
- Prendere la caraffa dalla base.

La spia sul pulsante  si spegne.

⚠ AVVISI: PERICOLO DI USTIONI!

- Tenere il coperchio chiuso mentre si versa il liquido.
- Durante il funzionamento la custodia si riscalda, non toccarla e prima di mettere via l'apparecchio lasciarlo raffreddare.

- Estrarre la spina.
- Svuotare il contenitore dell'acqua.

Filtro da tè

È possibile sostituire il coperchio del bollitore con il filtro da tè. Vedere l'illustrazione.

1. Per aprire il filtro, ruotarlo leggermente in senso antiorario.
2. Aggiungere il tè e chiudere il filtro nuovo.
3. Mettere il colino sul posto del coperchio.
4. Utilizzare lo stantuffo per determinare quando e per quanto tempo il tè dovrebbe erogare.

⚠ ATTENZIONE:

- Per preparare il tè, fare riferimento al marchio TeaMax.
- Portare 1,2 litri (max.) di acqua ad ebollizione.
- Il colino deve essere immerso in acqua se la temperatura desiderata è raggiunta.
- Il filtro per tè continuerà a gocciolare!

Conservazione

- Pulire l'apparecchio come descritto e lasciarlo asciugare.
- Si consiglia di tenere il dispositivo nella confezione originale se l'apparecchio non sarà usato per lunghi periodi.
- Tenere sempre l'apparecchio fuori dalla portata dei bambini in un luogo asciutto e ben ventilato.

Pulizia

⚠ AVVISI:

- Spegnerne sempre l'apparecchio prima della pulizia e staccare la spina. Attendere finché l'apparecchio è raffreddato.
- Non immergere l'apparecchio o la base in acqua o altri liquidi. Ciò potrebbe causare incendio o scosse elettriche.

⚠ ATTENZIONE:

- Non usare spazzole di ferro o altri oggetti abrasivi.
- Non usare detergenti forti o abrasivi.

- Pulire l'aria perforata nel contenitore con una spazzola di nylon dall'interno.
- Sciacquare la brocca dell'acqua e il filtro da tè con acqua pulita. Asciugare il tutto con un panno.
- Dopo l'uso pulire l'apparecchio con un panno leggermente inumidito.

Decalcificazione

- Gli intervalli di decalcificazione dipendono dal grado di durezza dell'acqua e dalla frequenza dell'uso.
- Se l'apparecchio si spegne prima che l'acqua bolla, è necessario procedere ad una decalcificazione prima.
- Per cortesia non utilizzate aceto, ma piuttosto una delle sostanze decalcificanti comunemente in commercio a base di acido citrico. Per il dosaggio attenetevi alle indicazioni riportate sul prodotto.

i **NOTA:**

Dopo la decalcificazione eseguita diverse volte, bollire acqua pulita (ca 3 o 4 volte). **Non** consumare quest' acqua.

Risoluzione dei problemi

L'apparecchio non funziona.

Causa possibile:

L'apparecchio non viene alimentato.

Operazione:

- Controllare la presa con un'altro apparecchio.
- Inserire la spina correttamente.
- Controllare l'interruttore di circuito principale.

Causa possibile:

L'apparecchio risulta difettoso.

Operazione:

- Contattare il centro assistenza e un tecnico.

Risoluzione dei problemi

Tutte le luci dei pulsanti relativi alla temperatura lampeggeranno.

Causa possibile:

L'apparecchio si surriscalda dopo aver operato senza o con troppa poca acqua.

Operazione:

- Prendere il bollitore dalla base.
- Sciacquare il bollitore con acqua fredda.
- Lasciare raffreddare l'apparecchio per 15 minuti.

Le luci di tutti i pulsanti lampeggiano.

Causa possibile:

Un guasto nell'elettronica.

Operazione:

- Fare riferimento al nostro team di assistenza.

Dati tecnici

Modello: PC-WKS 1020 G
 Alimentazione rete: 220-240 V~, 50 Hz
 Consumo di energia: 2520 - 3000 W
 Classe di protezione: I
 Capacità: mass. 1,7 litri
 Peso netto: ca. 1,830 kg

Si riserva il diritto di apportare modifiche tecniche e di design nel corso dello sviluppo del prodotto.

Questo dispositivo risponde a tutte le direttive della CE, come la direttiva sulla compatibilità elettromagnetica e quella sul basso voltaggio ed è prodotto secondo le più recenti norme di sicurezza.



Smaltimento

Significato del simbolo “Eliminazione”

Rispettare l'ambiente, non smaltire dispositivi elettrici nei rifiuti domestici.

Lo smaltimento di dispositivi obsoleti o difettosi deve avvenire tramite consegna presso punti di raccolta locali.

Aiutate ad evitare pericoli potenziali per l'ambiente e la nostra salute tramite uno smaltimento non corretto.

Voi contribuite al riciclaggio e altro forme di utilizzo di dispositivi elettrici e elettronici.

Il vostro comune è in grado di fornirvi informazioni sui punti di raccolta.

Contents

Location of Controls	3
General Safety Instructions	34
Special Safety Instructions for this unit	35
Intended Use	35
Supplied parts	35
Unpacking the appliance	35
Description of parts	35
Electrical Connection	36
Instructions	36
Operation	36
Storage	37
Cleaning	37
Decalcification	37
Troubleshooting	38
Technical Data	38
Disposal	38

Instruction Manual

Thank you for choosing our product. We hope you will enjoy using the appliance.

Symbols in these Instructions for Use

Important information for your safety is specially marked. It is essential to comply with these instructions in order to avoid accidents and prevent damage to the machine:

WARNING:

This warns you of dangers to your health and indicates possible injury risks.

CAUTION:

This refers to possible hazards to the machine or other objects.

NOTE:

This highlights tips and information.

General Safety Instructions

Read the operating instructions carefully before putting the appliance into operation and keep the instructions including the warranty, the receipt and, if possible, the box with the internal packing. If you

give this device to other people, please also pass on the operating instructions.

- The appliance is designed exclusively for private use and for the envisaged purpose. This appliance is not fit for commercial use. Do not use it outdoors. Keep it away from sources of heat, direct sunlight, humidity (never dip it into any liquid) and sharp edges. Do not use the appliance with wet hands. If the appliance is humid or wet, unplug it immediately.
- When cleaning or putting it away, switch off the appliance and always pull out the plug from the socket (pull the plug itself, not the lead) if the appliance is not being used and remove the attached accessories.
- Do **not** operate the machine without supervision. If you leave the room you should always turn the device off. Remove the plug from the socket.
- The device and the mains lead have to be checked regularly for signs of damage. If damage is found the device must not be used.
- Do not try to repair the appliance on your own. Always contact an authorized technician. To avoid the exposure to danger, always have faulty cable be replaced only by the manufacturer, by our customer service or by qualified person and with a cable of the same type.
- Use only original spare parts.
- Pay careful attention to the following "Special Safety Instructions".

Children and Frail Individuals

- In order to ensure your children's safety, please keep all packaging (plastic bags, boxes, polystyrene etc.) out of their reach.

WARNING!

Don't let small children play with foils for **danger of suffocation!**

- This device is not intended to be used by individuals (including children) who have restricted physical, sensory or mental abilities and/or insufficient knowledge and/or experience, un-

- less they are supervised by an individual who is responsible for their safety or have received instructions on how to use the device.
- Children should be supervised at all times in order to ensure that they do not play with the device.

Special Safety Instructions for this unit



WARNING: Danger of burns!

During operation the temperature of accessible surfaces can be very high.

- Only take hold of the appliance at the buttons and handles.
- Close the lid at the contact area (3).



WARNING:

Do not fill above the maximum mark since otherwise boiling water may splash out and may lead to injury!

- The water level must lie between the minimum and maximum mark.
- Use only cold water when filling.
- Use the appliance only on a level work surface.
- Always ensure that the lid is tightly closed.
- Please do not open the lid when the water is boiling.
- Do not move the device and do not touch it when it is working.
- Only use the kettle with the accompanying base.
- Switch the machine off before removing it from the base.
- The base and exterior of the machine must not become wet.

Intended Use

This appliance is used for heating and boiling water. Never use to heat up other fluids or foodstuffs.

Only use the appliance in a dry, indoor area. It is intended for domestic use and similar areas of use such as e.g.

- In staff kitchens in shops, offices and other commercial areas;
- By guests in hotels, motels and other accommodation facilities.

It is **not** intended for use in farm accommodation or Bed & Breakfast establishments.

It may only be used in the manner described in this user manual. You may not use the appliance for commercial purposes.

Any other use is considered as not intended and may lead to damage to property or even to personal injury.

The manufacturer assumes no liability for losses arising from use other than that for which the appliance is intended.

Supplied parts

1 Kettle	1 Base
1 Lid	1 Lid with a tea strainer

Unpacking the appliance



1. Remove the packaging of the appliance.
2. Remove all packaging material such as plastic film, filler material, cable ties and box packaging.
3. Check that all parts are in the box.
4. Do not operate the appliance if package contents is incomplete or appear damaged. Return it immediately to the dealer.

i NOTE:

Dust or production residues may still be found on the appliance. We recommend that you clean the appliance as described under "Cleaning".

Description of parts

- 1 Spout (opening)
- 2 Lid
- 3 Contact area for opening/closing the lid
- 4 Handle
- 5 Base
- 6 Tea strainer

- 7 Water level indicator
- 8-11 Function buttons 70°C / 80°C / 90°C / 100°C
- 12  Keep warmfunction
- 13  On/Off

Electrical Connection

Power Requirements

The appliance can consume 3000 W of power in total. At this power rating we recommend a separate lead with fuse protection through a 16 A circuit breaker.

CAUTION: OVERLOADING!

Do not use extension leads or multiple sockets since this appliance is too powerful.

Connection

- Before plugging the mains plug into the socket, check if the mains voltage which you want to use matches that of the appliance. The details can be found on the name plate on the base.
- Only connect the appliance to a properly installed earthed 220 – 240 V~, 50 Hz socket.

Instructions

- When connecting to the outlet a buzzer sounds twice.
- As soon as you take the kettle from the base, a buzzer will sound. The appliance returns to standby mode.
- Using the function buttons, you can select the optimum water temperature of your drink.
- You can heat up water to the following specific temperatures: 70°C, 80°C, 90°C and 100°C.
- Using an additional function, you can keep the temperature of the water hot at 70°C, 80°C, 90°C.
- You can use the tea strainer to prepare tea in your kettle.

Preparation

Before using for the first time, boil fresh water at least three times in the appliance. Use only water

without any additives or ingredients.

NOTE:

Always use fresh water.

Operation

1. Place the machine on a flat surface.
2. **Opening the Lid**
Press the (3) button. The opener springs open. You can remove the lid by pulling upwards.
3. Then fill in the water (max. 1.7 Litre).
You can read the filling level on the water level indicator of the kettle.
4. In order to close the lid, press the (3) button.
The lid must audibly lock into place.
5. Place the kettle flush on the base.

Operation

1. Select a temperature using the buttons 8 to 11. The light on the button will light up.
2. Press the  button. The light on the button will light up.

NOTE:

- The light on the temperature button will flash whilst the water heats up.
- If the temperature has been reached, you will hear two buzzers.
- The light on the  button will go out.
- The light on the temperature button will light up until you take the jug from the base.

Keep warm function:

- You can keep the water hot for half an hour at the following temperatures: 70°C, 80°C and 90°C.
- To do this, press the  button after you have selected a temperature.
- The light on the button will light up.
- The keep warm will remain active, even if you take the jug from the base for up to a minute.
- **Not for 100°C!** The keep warm function cannot be combined with this temperature.

Quick start:

- Press the  button after putting the jug on to boil.
- The water will be heated to 100°C.

Ending/Terminating operation

There are three options for ending/terminating the boiling process:

- The appliance will switch off after the boiling process.
- You can press the  button again in order to end the boiling process.
- Take the jug from the base.

The light on the  button will go out.

WARNING: DANGER OF SCALDING!

- When pouring the water out, keep the lid closed.
- During operation the housing becomes hot. Do not touch it and allow the device to cool down before storing it away.
- Remove the mains plug.
- Emptying the water container.

Tea strainer

You can replace the lid of the kettle with the tea strainer. See the illustration.

1. In order to open the strainer, rotate it slightly in an anticlockwise direction.
2. Add the tea and close the strainer again.
3. Put the tea strainer on instead of the lid.
4. Use the plunger to determine when and for how long the tea is supposed to brew.

CAUTION:

- To prepare tea, refer to the TeaMax mark.
- Bring 1.2 litres (max.) of water to the boil.
- The tea strainer should only be immersed in water if the desired temperature has been reached.
- The tea strainer will continue to drip!

Storage

- Clean the appliance as described and allow it to dry.
- We recommend that you keep the appliance in the original packaging if it will not be used for long periods.
- Always store the appliance out of the reach of children in a dry, well ventilated place.

Cleaning

WARNING:

- Always turn the device off before cleaning it and remove the mains plug. Wait until the device has cooled down.
- Never immerse the device or the base in water or other liquids. This may result in electric shock or fire.

CAUTION:

- Do not use any wire brush or other abrasive objects.
- Do not use any acidic or abrasive detergents.
- Clean the perforated area in the spout with a nylon brush from the inside.
- Rinse out the water jug and the tea strainer with clear water. Dry everything with a cloth.
- Clean the housing after use with a slightly damp cloth.

Decalcification

- The frequency of the decalcifying operation depends on the hardness of the water and on how often the appliance is used.
- If the machine switches off before the water boils, it probably needs to be decalcified.
- Please do not use vinegar but a commercially available decalcification agent on the basis of citric acid. Only use the quantities stated in the instructions.

i NOTE:

After descaling the device boil fresh water in it several times (approximately 3-4 times) in order to remove any residues. Do **not** consume this water.

Troubleshooting

The appliance does not function

Possible cause:

The appliance has no power supply.

Action:

- Check the socket with another appliance.
- Plug in the mains plug correctly.
- Check the main circuit breaker.

Possible cause:

The appliance is faulty.

Action:

- Contact our service center or a specialist.

Err Troubleshooting

All of the lights on the temperature buttons flash.

Possible cause:

The appliance becomes overheated after operating without or with too little water.

Action:

- Take the kettle from the base.
- Rinse out the kettle with cold water.
- Allow the appliance to cool for 15 minutes.

The lights of all the buttons flash.

Possible cause:

A fault in the electronics.

Action:

- Refer to our service team.

Technical Data

Model: PC-WKS 1020 G
 Power supply: 220-240 V~, 50 Hz
 Power consumption: 2520 - 3000 W
 Protection class: I
 Filling quantity: max. 1.7 Litre
 Net weight: approx. 1.830 kg

The right to make technical and design modifications in the course of continuous product development remains reserved.

This device complies with all current CE directives, such as electromagnetic compatibility and low voltage directive and is manufactured according to the latest safety regulations.

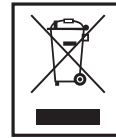

Disposal

Meaning of the “Wheele Bin” Symbol

Take care of our environment, do not dispose of electrical appliances via the household waste.

Dispose of obsolete or defective electrical appliances via municipal collection points.

Please help to avoid potential environmental and health impacts through improper waste disposal.

You contribute to recycling and other forms of utilization of old electric and electronic appliances.

Your municipality provides you with information about collecting points.

Spis treści

Lokalizacja kontrolek	3
Ogólne wskazówki bezpieczeństwa	39
Szczególne wskazówki dotyczące bezpiecznego użytkowania	40
Użytkowanie zgodne z przeznaczeniem	40
Dostarczone części	40
Wypakowanie urządzenia	41
Opis części	41
Elektryczne połączenia	41
Instrukcja obsługi	41
Obsługa	41
Przechowywanie	42
Czyszczenie	42
Odwapnianie	43
Usterki i sposoby ich usuwania	43
Dane techniczne	43
Warunki gwarancji	44
Usuwanie	45

Instrukcja obsługi

Dziękujemy za wybór naszego produktu. Mamy nadzieję, że korzystanie z urządzenia sprawi Państwu radość.

Symbole użyte w tej instrukcji obsługi

Ważne informacje dotyczące bezpieczeństwa użytkownika są specjalnie wyróżnione. Koniecznie stosuj się do tych wskazówek, aby uniknąć wypadków i uszkodzenia urządzenia.

OSTRZEŻENIE:

Ostrzega przed zagrożeniami dla zdrowia i wskazuje na potencjalne ryzyko obrażeń.

UWAGA:

Wskazuje na potencjalne zagrożenia dla urządzenia lub innych przedmiotów.

WSKAZÓWKA:

Wyróżnia porady i informacje ważne dla użytkownika.

Ogólne wskazówki bezpieczeństwa

Przed uruchomieniem urządzenia proszę bardzo dokładnie przeczytać instrukcję obsługi. Proszę zachować ją wraz z kartą gwarancyjną, paragonem i w miarę możliwości również kartonem z opakowaniem wewnętrznym. Przekazując urządzenie innej osobie, oddaj jej także instrukcję obsługi.

- Proszę wykorzystywać urządzenie jedynie dla prywatnego celu, jaki został przewidziany dla urządzenia. Urządzenie to nie zostało przewidziane do użytku w ramach działalności gospodarczej.
Proszę nie korzystać z urządzenia na zewnątrz. Proszę trzymać urządzenie z daleka od ciepła, bezpośredniego promieniowania słonecznego, wilgoci (w żadnym wypadku nie zanurzać w substancjach płynnych) oraz ostrych krawędzi. Proszę nie obsługiwać urządzenia wilgotnymi dłońmi. Jeżeli urządzenie jest wilgotne lub mokre, proszę natychmiast wyciągnąć wtyczkę (należy ciągnąć za wtyczkę, nie za przewód).
- Jeżeli nie korzystacie Państwo z urządzenia, jeżeli chcecie Państwo zamontować jakieś akcesoria, w celu wyczyszczenia lub w przypadku jakichkolwiek zakłóceń, proszę zawsze wyłączyć urządzenie i wyciągnąć wtyczkę z gniazdka.
- Pracującego urządzenia **nie** należy pozostawiać bez nadzoru. Przed opuszczeniem pomieszczenia urządzenie należy zawsze wyłączyć i wyciągnąć wtyczkę sieciową z gniazda.
- Należy regularnie sprawdzać, czy urządzenie i kabel sieciowy nie są uszkodzone. W razie uszkodzenia należy przestać korzystać z urządzenia.
- W razie awarii proszę nie naprawiać urządzenia samemu lecz skorzystać z pomocy autoryzowanego specjalisty. Jeżeli przewód zasilający nieodłączalny ulegnie uszkodzeniu, to powinien on być wymieniony u producenta lub w specjalnym zakładzie naprawczym albo przez wykwalifikowaną osobę w celu uniknięcia zagrożenia.
- Proszę stosować tylko oryginalne akcesoria.

- Prosimy pamiętać o podanych dalej „Specjalnych wskazówkach dotyczących bezpiecznego użytkowania“.

Dzieci i osoby niepełnosprawne

- Dla bezpieczeństwa dzieci proszę nie zostawiać swobodnie dostępnych części opakowania (torby plastikowe, kartony, styropian itp.).

OSTRZEŻENIE!

Nie pozwalaj dzieciom bawić się folią.

Niebezpieczeństwo uduszenia!

- To urządzenie nie może być używane przez osoby (w tym dzieci) o ograniczonych możliwościach fizycznych, motorycznych lub umysłowych lub nie posiadające niezbędnego doświadczenia i/lub wiedzy. Użytkowanie urządzenia przez takie osoby jest możliwe wyłącznie pod nadzorem opiekuna lub po otrzymaniu wskazówek dotyczących używania urządzenia.
- Nie pozwalaj dzieciom bawić się urządzeniem.

Szczególne wskazówki dotyczące bezpiecznego użytkowania



OSTRZEŻENIE: Ryzyko poparzeń!

Podczas pracy urządzenia temperatura dostępnych powierzchni może być bardzo wysoka.

- W urządzeniu można dotykać wyłącznie przycisków i uchwytów.
- Pokrywę należy zamykać, dotykając wyznaczony obszar (3).

OSTRZEŻENIE:

Nie napełniać powyżej oznaczenia maksimum, ponieważ w przeciwnym razie gotująca woda może pryskać i prowadzić do oparzeń!

- Poziom wody musi mieścić się między oznaczeniami poziomu minimum oraz maksimum.
- Do napełniania należy używać tylko i wyłącznie zimnej wody.
- Urządzenie powinno być używane wyłącznie na płaskiej powierzchni roboczej.

- Należy zwracać uwagę, żeby przykrywka była zawsze dobrze zamknięta.
- Nie otwierać pokrywki podczas gotowania wody.
- Nie przesuwaj i nie chwytaj pracującego urządzenia.
- Urządzenia proszę używać wyłącznie ze stanowiącą jego część podstawą.
- Urządzenie należy wyłączyć przed zdjęciem go z podstawy.
- Podstawa i strona zewnętrzna urządzenia nie mogą zamoknąć.

Użytkowanie zgodne z przeznaczeniem

To urządzenie używane jest do podgrzewania i gotowania wody. Nigdy nie używać do podgrzewania innych płynów ani potraw.

Korzystać z urządzenia tylko na suchym obszarze wewnątrz budynków. Urządzenie przeznaczone jest do użytku domowego oraz podobnych obszarów użytkowania, jak przykładowo:

- W kuchniach dla personelu w sklepach, w biurach i innych miejscach komercyjnych;
- Przez gości w hotelach, motelach i innych miejscach, gdzie przyjmowani są goście.

Nie jest przeznaczone do użytkowania w gospodarstwach agroturystycznych oraz miejscach typu „nocleg ze śniadaniem”.

Może być użyte tylko zgodnie z opisem w niniejszej instrukcji użytkowania. Nie wolno używać urządzenia w celach komercyjnych.

Inny rodzaj użytkowania nie jest uważany za zgodny z przeznaczeniem i może prowadzić do uszkodzeń mienia lub nawet obrażeń ciała.

Producent nie ponosi odpowiedzialności za straty wynikłe z użytkowania innego niż zgodne z przeznaczeniem urządzenia.

Dostarczone części

- | | |
|------------|---------------------------------|
| 1 Czajnik | 1 Podstawa |
| 1 Pokrywka | 1 Pokrywka z sitkiem do herbaty |



Wypakowanie urządzenia

1. Zdjąć opakowanie z urządzenia.
2. Usunąć cały materiał opakowaniowy, taki jak plastikowe warstwy, wypełniacze, zaciski do kabli oraz opakowanie z pudła
3. Sprawdzić, czy wszystkie części znajdują się pudełku.

i WSKAZÓWKA:

Na urządzeniu wciąż znajduje się kurz oraz pozostałości po produkcji. Zalecamy czyszczenie urządzenia tak, jak opisano w rozdziale „Czyszczenie”.

Opis części

- 1 Dzióbek (otwór)
- 2 Pokrywka
- 3 Obszar styku otwierania/zamykania pokrywki
- 4 Uchwyt
- 5 Podstawa
- 6 Siatko do herbaty
- 7 Wskaźnik poziomu wody
- 8-11 Przyciski funkcyjne 70°C / 80°C / 90°C / 100°C
- 12  Funkcja utrzymywania ciepła
- 13  WliWył

Elektryczne połączenia

Wymagania zasilania

Urządzenie może zużyć w sumie do 3000 W mocy. Przy tym wskaźniku mocy zalecamy osobny przewód z bezpiecznikiem poprzez wyłącznik obwodu 16 A.

△ UWAGA: PRZEŁADOWANIE!

Nie używać kabli przedłużających ani listew z wieloma gniazdkami, ponieważ urządzenie jest zbyt mocne.

Połączenie

- Przed podłączenie wtyczki sieciowej do gniazda, sprawdzić, czy napięcie w Państwa domu

jest zgodne z przeznaczonym do urządzenia. Szczegóły znajdują się na tabliczce znamionowej na podstawie.

- Podłączać urządzenie można tylko do prawidłowo zainstalowanego i uziemionego gniazda 220 – 240 V~, 50 Hz.

Instrukcja obsługi

- Podczas podłączania do wyjścia, sygnalizator dźwiękowy odzywa się dwa razy.
- Kiedy tylko ściągamy czajnik z podstawy rozlega się dźwięk brzęczyka. Urządzenie ponownie przejdzie do trybu czuwania.
- Za pomocą przycisków funkcyjnych można wybrać optymalną temperaturę napoju.
- Można nagrzać wodę do poniższych temperatur: 70°C, 80°C, 90°C oraz 100°C.
- Za pomocą dodatkowej funkcji można utrzymać temperaturę gorącej wody na 70°C, 80°C, 90°C.
- Można użyć siatka, aby przygotowywać herbatę w czajniku.

Przygotowanie

Przed pierwszym użyciem proszę trzy razy zagotować w urządzeniu świeżą wodą - proszę stosować czystą wodę bez dodatków.

i WSKAZÓWKA: Używaj zawsze świeżej wody.

Obsługa

1. Urządzenie powinno zostać ustawione na równej powierzchni.
2. **Otworzyć pokrywkę**
Nacisnąć przycisk (3). Otwierają się sprężyny otwierające. Można zdjąć pokrywkę, ciągnąc ją do góry.
3. Proszę napełnić naczynie wodą (maks. 1,7 l). Poziom napełnienia można odczytać na wskaźniku poziomu wody urządzenia.
4. Aby zamknąć pokrywkę, nacisnąć przycisk (3). Zamknięciu pokrywy musi towarzyszyć dźwięk.
5. Czajnik do gotowania wody ustawić należy dokładnie na podstawie.

Działanie

1. Wybrać temperaturę za pomocą przycisków 8 do 11. Zapali się wskaźnik na przycisku.
2. Nacisnąć przycisk . Zapali się wskaźnik na przycisku.

WSKAZÓWKA:

- Wskaźnik na przycisku temperatury miga podczas nagrzewania wody.
- Po osiągnięciu temperatury rozlegają się dwa dźwięki brzęczyka.
- Zgaśnie wskaźnik na przycisku .
- Wskaźnik na przycisku temperatury zapali się, kiedy zdejmujemy dzbanek z podstawy.

Funkcja utrzymywania ciepła:

- Można utrzymać gorącą wodę przez pół godziny w poniższych temperaturach: 70°C, 80°C i 90°C.
- Aby to zrobić, nacisnąć przycisk  po wyborze temperatury.
- Zapali się wskaźnik na przycisku.
- Funkcja utrzymywania ciepła pozostaje aktywna, nawet, gdy ściągniemy dzbanek z podstawy na czas do jednej minuty.
- **Nie dla 100°C!** Funkcji utrzymywania ciepła nie można łączyć z tą temperaturą.

Szybki start:

- Nacisnąć przycisk  po wstawieniu dzbanka do gotowania..
- Woda podgrzeje się do 100°C.

Zakończenie/zatrzymanie pracy

Istnieją trzy opcje zakończenia/zatrzymania procesu gotowania:

- Urządzenie wyłączy się po zakończeniu procesu gotowania.
- Można ponownie nacisnąć , aby zakończyć proces gotowania.
- Zdjąć dzbanek z podstawy.

Zgaśnie wskaźnik na przycisku .

OSTRZEŻENIE: NIEBEZPIECZEŃSTWO POPARZENIA!

- Podczas wylewania pokrywa powinna być zamknięta.
- W czasie pracy obudowa mocno się nagrzewa, nie dotykaj jej i przed sprzątnięciem poczekaj, aż urządzenie ostygnie.
- Wyciągnij wtyczkę sieciową.
- Wylej resztę wody ze zbiornika.

Sitko do herbaty

Można zdjąć pokrywę wraz z sitkiem do herbaty. Patrz rysunek.

1. Aby otworzyć sitko, obrócić powoli w lewo.
2. Dodać herbatę i ponownie zamknąć sitko.
3. Nałożyć sitko zamiast pokrywki.
4. Użyć przepychacza, aby ustalić kiedy i jak długo herbata będzie się parzyć.

UWAGA:

- Aby przygotować herbatę sprawdzić znak TeaMax.
- Wlać 1,2 litra (maks.) wody do zagotowania.
- Sitko powinno być zanurzone w wodzie tylko po osiągnięciu wybranej temperatury.
- Sitko wciąż kapie!

Przechowywanie

- Oczyszczyć urządzenie zgodnie z opisem i poczekać, aż wyschnie.
- Zalecamy przechowywanie urządzenia w oryginalnym opakowaniu, jeśli nie jest używane przez dłuższe okresy czasu.
- Zawsze trzymać urządzenie poza zasięgiem dzieci, w suchym i dobrze wentylowanym miejscu.

Czyszczenie

OSTRZEŻENIE:

- Przed czyszczeniem wyłączaj zawsze urządzenie i wyciągaj wtyczkę sieciową. Poczekaj, aż urządzenie ostygnie.

⚠ OSTRZEŻENIE:

- Nie zanurzaj urządzenia ani podstawki w wodzie ani w innych płynach. Może to doprowadzić do porażenia prądem lub pożaru.

⚠ UWAGA:

- Proszę nie stosować drucianej szczotki lub innych przedmiotów szorujących.
- Proszę nie używać ostrych lub szorujących środków czyszczących.
- Wyczyść od środka perforowany obszar w dziobku za pomocą nylonowej szczotki.
- Wypłukać dzbanek na wodę oraz sitko czystą wodą. Osuszyc wszystko szmatką.
- Po użyciu oczyść obudowę lekko zwilżoną ściereczką.

Odwapnianie

- Ilość osadzającego się kamienia zależy od stopnia twardości wody oraz częstotliwości używania urządzenia.
- Jeżeli urządzenie wyłącza się zanim zagotuje się woda, to odwapnianie należy przeprowadzić wcześniej.
- Do odwapniania nie należy używać octu, lecz dostępne w sprzedaży środki do odwapniania na bazie kwasu cytrynowego. Dozować należy je według instrukcji używania.

📌 WSKAZÓWKA:

Po odwapnianiu zagotuj kilka raty (3-4 razy) czystą wodę, aby usunąć resztki. Tej wody **nie** wolno spożywać.

Usterki i sposoby ich usuwania

Urządzenie nie działa

Możliwa przyczyna:

Urządzenie nie ma dopływu zasilania.

Działanie:

- Sprawdzić gniazdko za pomocą innego urządzenia.

- Prawidłowo podłączyć wtyczkę sieciową.
- Sprawdzić główne urządzenie odłączające zasilanie w sieci.

Możliwa przyczyna:

Urządzenie jest uszkodzone.

Działanie:

- Skontaktować się z centrum serwisowym lub wykwalifikowanym fachowcem- specjalistą.

Usuwanie usterek

Wszystkie wskaźniki przycisków temperatury migają.

Możliwa przyczyna:

Urządzenie przegrzało się po pracy bez wody lub z małą ilością.

Działanie:

- Zdjąć dzbanek z podstawy.
- Oplukać dzbanek zimną wodą.
- Poczekać 15 minut na ostygnięcie urządzenia.

Wskaźniki wszystkich przycisków migają.

Możliwa przyczyna:

Usterka w elektronice.

Działanie:

- Zwrócić się do naszego zespołu serwisantów..

Dane techniczne

Model: PC-WKS 1020 G
Zasilanie: 220-240 V~, 50 Hz
Pobór mocy: 2520 - 3000 W
Stopień ochrony: I
Wielkość napełnienia: maks. 1,7 L
Masa netto: ok. 1,830 kg

Zastrzegamy sobie prawo wprowadzania zmian technicznych i projektowych w trakcie ciągłego rozwoju produktu.

Urządzenie jest zgodne z aktualnymi dyrektywami CE, dotyczącymi zgodności elektromagnetycznej czy niskiego napięcia i produkowane jest zgodnie z najnowszymi przepisami bezpieczeństwa.

Warunki gwarancji

Przyznajemy 24 miesiące gwarancji na produkt licząc od daty zakupu.

W tym okresie będziemy bezpłatnie usuwać w terminie 14 dni od daty dostarczenia wadliwego sprzętu z kartą gwarancyjną do miejsca zakupu wszystkie uszkodzenia powstałe w tym urządzeniu na skutek wady materiałów lub wadliwego wykonania, naprawiając oraz wymieniając wadliwe części lub (jeśli uznamy za stosowne) wymieniając całe urządzenie na nowe.

Sprzęt do naprawy powinien być dostarczony w komplecie wraz z dowodem zakupu oraz z ważną kartą gwarancyjną do sprzedawcy w miarę możliwości w oryginalnym opakowaniu lub innym odpowiednim dla zabezpieczenia przed uszkodzeniem. W razie braku kompletnego opakowania fabrycznego, ryzyko uszkodzenia sprzętu podczas transportu do i z miejsca zakupu ponosi reklamujący.

Naprawa gwarancyjna nie dotyczy czynności przewidzianych w instrukcji obsługi, do wykonania których zobowiązany jest użytkownik we własnym zakresie i na własny koszt.

Gwarancja nie obejmuje:

- mechanicznych, termicznych, chemicznych uszkodzeń sprzętu i wywołanych nimi wad,
- uszkodzeń powstałych w wyniku działania sił zewnętrznych takich jak wyładowania atmosferyczne, zmiana napięcia zasilania i innych zdarzeń losowych,
- nieprawidłowego ustawienia wartości napięcia elektrycznego, zasilanie z nieodpowiedniego gniazda zasilania,
- sznurów połączeniowych, sieciowych, żarówek, baterii, akumulatorów,
- uszkodzeń wyrobu powstałych w wyniku niewłaściwego lub niezgodnego z instrukcją jego użytkowania, przechowywania, konserwacji, samowolnego zrywania plomb oraz wszelkich przeróbek i zmian konstrukcyjnych dokonanych przez użytkownika lub osoby niepowołane,

- roszczeń z tytułu parametrów technicznych wyrobu, o ile są one zgodne z podanymi przez producenta,
- prawidłowego zużycia i uszkodzeń, które mają nieistotny wpływ na wartość lub działanie tego urządzenia.

Karta gwarancyjna bez pieczętki sklepu, daty sprzedaży, nie wypełniona, źle wypełniona, ze śladami poprawek, nieczytelna wskutek zniszczenia, bez możliwości ustalenia miejsca sprzedaży oraz dołączonego dowodu zakupu jest nieważna.

Korzystanie z usług gwarancyjnych nie jest możliwe po upływie daty ważności gwarancji. Gwarancja na części lub całe urządzenie, które są wymieniane kończy się, wraz z końcem gwarancji na to urządzenie.

Wszystkie inne roszczenia, wliczając w to odszkodowania są wykluczone chyba, że prawo przewiduje inaczej. Roszczenia wykraczające poza tą umowę nie są uwzględniane przez tą gwarancję.

Gwarancja na sprzedany towar konsumpcyjny nie wyłącza, nie ogranicza ani nie zawiesza uprawnień kupującego wynikających z niezgodności towaru z umową.

Gwarancja oraz zawarte w niej warunki obowiązują na terenie Rzeczypospolitej Polskiej.

Dystrybutor:
CTC Clatronic Sp. z o.o
ul. Opolska 1 a karczów
49 - 120 Dąbrowa



Usuwanie

Znaczenie symbolu „Pojemnik na śmieci“

Należy zadbać o środowisko i nie wyrzucać urządzeń elektrycznych razem z odpadami gospodarstwa domowego.

Stare lub uszkodzone urządzenia elektryczne należy odstawić do miejskich punktów zbiórki.

Prosimy unikać potencjalnych zagrożeń dla zdrowia i środowiska poprzez nieprawidłowe metody utylizacji odpadów.

Przyczyniasz się do recyklingu i innych form utylizacji zużytych urządzeń elektrycznych i elektronicznych.

Informacje na temat punktów zbiórki znajdują się na terenie danego miasta.

Tartalom

A Kezelőszervek Elhelyezkedése	3
Általános biztonsági rendszabályok	46
A készülékre vonatkozó speciális biztonsági rendszabályok	47
Rendeltetésszerű használat	47
A csomag tartalma	47
A készülék kicsomagolása	47
Alkotórészek leírása	48
Elektromos csatlakozás	48
Használati útmutató	48
Kezelés	48
Tárolás	49
Tisztítás	49
Vízkömentesítés	50
Hibaelhárítás	50
Műszaki adatok	50
Selejtezés	50

Használati utasítás

Köszönjük, hogy a termékünket választotta. Reméljük, elégedetten használja majd a készüléket.

A használati útmutatóban található szimbólumok

Az Ön biztonságára vonatkozó utasítások kifejezetten meg vannak különböztetve. Kérjük, mindenképpen ügyeljen ezekre annak érdekében, hogy elkerülje a baleseteket és a készülék károsodását:

FIGYELMEZTETÉS:

Egészségét károsító veszélyforrásokra figyelmeztet és rámutat a lehetséges sérülési lehetőségekre.

VIGYÁZAT:

Lehetéges veszélyre utal, mely a készülékben vagy más tárgyokban kárt tehet.

MEGJEGYZÉS:

Tippeket és információkat emel ki.

Általános biztonsági rendszabályok

A készülék használatba vétele előtt gondosan olvassa végig a használati utasítást, és őrizze meg a garancialevéllel, a pénztári nyugtával és lehetőleg a csomagolókartonnal, ill. az abban lévő béléspanyaggal együtt! Amennyiben a készüléket harmadik személynek adja tovább, a használati útmutatót is adja a készülékhez.

- Kizárólag személyi célra használja a készüléket, és csupán arra, amire való! A készülék nem ipari jellegű használatra készült. Ne használja a szabadban! Ne tegye ki erős hőhatásnak, közvetlen napsugárzásnak és nedvességnek (semmi esetre se mártsa folyadékba), és óvja az éles szélektől! Ne használja a készüléket vizes kézzel! Ha a készülék vizes vagy nedves lett, azonnal húzza ki a konnektorból.
- Kapcsolja ki a készüléket és mindig húzza ki a csatlakozót a dugaszoló aljzatból (a csatlakozót, ne pedig a vezetéket húzza), ha nem használja a készüléket, tartozékokat szerel fel rá, tisztítja vagy zavart észlel.
- **Ne** működtesse a készüléket felügyelet nélkül! Mindig kapcsolja ki a készüléket, ha elhagyja a helyiséget! Húzza ki a csatlakozót a dugaszoló aljzatból.
- A készüléket és a hálózati kábelt rendszeresen ellenőrizni kell, hogy nincs-e rajta sérülés jele. Ha sérülést lát rajta, a készüléket nem szabad használni.
- A kockázatok elkerülése végett ne maga javítsa a készüléket, hanem keressen fel egy erre kiképzett szakembert! Ha hibás a csatlakozó kábel, csak a gyártótól, a vevőszolgálatunktól vagy hasonló képzettségű személytől kérjen helyette azonos értékű másik kábelt.
- Csak eredeti tartozékokat használjon.
- Tartsa be az itt következő „Speciális biztonsági rendszabályokat”.

Gyermekek és legyengült személyek

- Gyermekei biztonsága érdekében ne hagyja általuk elérhető helyen a csomagolóelemeket (műanyag zacskó, karton, sztiropor stb.).

FIGYELMEZTETÉS!

Kisgyermeket ne engedjen a fóliával játszani. **Fulladás veszélye állhat fenn!**

- A készülék nem arra való, hogy korlátozott fizikai, érzékszervi vagy szellemi képességű személyek (beleértve a gyerekeket is) vagy tapasztalat ill. tudás hiányában használják, kivéve, ha biztonságukért felelős személye felügyel rájuk vagy utasításokat kaptak arra vonatkozólag, hogy hogyan kell használni a készüléket.
- Gyermekeket nem szabad felügyelet nélkül hagyni, nehogy játsszanak a készülékkel.

A készülékre vonatkozó speciális biztonsági rendszabályok



FIGYELMEZTETÉS: Égési sérülések veszélye!

Működés közben az elérhető felületek hőmérséklete nagyon magasá válhat.

- Csak a fogantyúknál és a gomboknál fogja meg a készüléket.
- Az érintkezési területnél (3) zárja be a fedelet.

FIGYELMEZTETÉS:

Ne töltse túl a maximum jelzésnél, mert a víz forráskor kifröccsenhet, ami sérüléshez vezethet!

- A vízszintnek a minimális és maximális jelzések között kell lennie.
- Mindig csak hideg vízzel tölts fel.
- A készüléket egyenletes munkafelületen használja.
- Ügyeljen rá, hogy a fedél mindig szorosan zárva legyen.
- Ne nyissa fel a fedelet, amikor a víz forrásban van!
- Ne mozdítsa meg a készüléket és ne fogja meg üzemelés közben.
- Csak a hozzá tartozó talpazattal használja a készüléket!

- Kapcsolja ki a készüléket, mielőtt leveszi az alapról.
- A készülék alapja és külseje sohasem legyen vizes.

Rendeltetésszerű használat

A készülék víz melegítésére és forralására szolgál. Ne használja más folyadékok vagy élelmiszerek melegítésére.

A készüléket csak száraz helyen, beltérben használja. Háztartási használatra és hasonló területeken való használatra készült, például:

- Üzletek, irodák és más kereskedelmi egységek alkalmazotti konyhájában;
- Hotelek, motelek és egyéb szálláslehetőségek vendégei által.

Nem alkalmas mezőgazdasági szálláson vagy reggelit adó szobákban való használatra.

Csak a használati útmutatóban leírt célokra használható. Lehetőleg ne használja kereskedelmi célokra.

Minden más használat nem rendeltetésszerűnek minősül, és anyagi kárhoz vagy akár személyi sérüléshez vezethet.

A gyártó nem vállal felelősséget a nem rendeltetésszerű használatból eredő károkért.

A csomag tartalma

1 Vízforraló	1 Alapzat
1 Fedő	1 Fedő teaszűrővel



A készülék kicsomagolása

1. Távolítsa el a csomagolást a készülékről.
2. Távolítsa el az összes csomagolóanyagot, úgymint a műanyag filmet, töltőanyagot, kábelrögzítőket és a dobozt.
3. Ellenőrizze, hogy az összes tartozék a dobozban van-e.

MEGJEGYZÉS:

A készülék poros lehet, vagy gyártási maradványok lehetnek rajta. Javasoljuk, hogy a „Tisztítás” részben leírtak szerint tisztítsa meg a készüléket.

Alkotórészek leírása

- 1 Edény szája (nyílás)
- 2 Fedő
- 3 Kontaktfelület a fedő nyitására/zárására
- 4 Fogantyú
- 5 Alap
- 6 Teaszűrő
- 7 Vízsintjelző
- 8-11 Funkciógombok 70°C / 80°C / 90°C / 100°C
- 12  Melegen tartó funkció
- 13  Be/Ki

Elektromos csatlakozás

Áramellátás

A készülék maximálisan akár 3000 W-os teljesítményre is képes. Ezen a névleges teljesítményen javasoljuk, hogy egy külön vezeték-re csatlakoztassa a készüléket, amely 16 A-es áramkörmegszakítóval van ellátva.

VIGYÁZAT: TÚLTERHELÉS!

Ne használjon hosszabbító kábeleket vagy elosztókat, mert a készülék túl nagy teljesítményű.

Csatlakoztatás

- A tápcsatlakozónak az elektromos hálózatba való bedugása előtt ellenőrizze, hogy a használni kívánt hálózati feszültség megegyezik a készülék hálózati feszültségével. Az adatok megtalálhatók az alapzaton levő adattáblán.
- Csak egy megfelelően felszerelt 220 – 240 V~, 50 Hz-es földelt aljzatba csatlakoztassa a készüléket.

Használati útmutató

- Az elektromos aljzathoz való csatlakoztatáskor a hangjelző kétszer megszólal.
- Amint leveszi a kannát az alapról, egy hangjelzés szólal meg. A készülék készenléti üzemmódba vált.
- A funkciógombokkal kiválaszthatja a kívánt víz-hőmérsékletet.

- A vizet a következő hőmérsékletekre melegítheti fel: 70°C, 80°C, 90°C és 100°C.
- Egy kiegészítő funkcióval megtarthatja a víz hőmérsékletét a következő értékeken: 70°C, 80°C, 90°C.
- A teaszűrő használatával a kannában elkészítheti a teáját.

Előkészítés

Az első használatba vétel előtt főzze ki a vízforralót 3-szor tiszta vízzel! Csak tiszta vizet használjon minden adalékszer nélkül!

MEGJEGYZÉS:

Mindig friss vizet használjon.

Kezelés

1. Helyezze a készüléket sík felületre.
2. **A fedél kinyitása**
Nyomja meg az (3) gombot. A nyitórugók kinyílnak. Felfelé húzva eltávolíthatja a fedőt.
3. Töltsön bele vizet (max. 1,7 liter!)
A töltési mennyiséget a készülék vízsintjelzőjén lehet leolvasni.
4. A fedő lezárásához nyomja meg a (3) gombot. A fedélnek hallhatóan a helyére kell rögzülnie.
5. Úgy állítsa a készüléket az alapra, hogy zárjon.

Használat

1. Válasszon hőmérsékletet a 8-tól 11-ig tartó gombokkal. A gombon lévő jelzőfény kigyullad.
2. Nyomja meg a  gombot. A gombon lévő jelzőfény kigyullad.

MEGJEGYZÉS:

- A hőmérséklet gombon lévő jelzőfény villogni fog, miközben a víz felmelegszik.
- Ha a kívánt hőmérsékletet elérte, két hangjelzést fog hallani.
- A jelzőfény a  gombon ki fog aludni.
- A hőmérséklet gombon lévő jelzőfény egészen addig égni fog, amíg le nem veszi a kannát az alapról.

Melegen tartó funkció:

- A következő hőmérsékleteken tarthatja melegen a vizet fél óráig: 70°C, 80°C és 90°C.
- Ehhez nyomja meg a  gombot, miután kiválasztotta a hőmérsékletet.
- A gombon lévő jelzőfény kigyullad.
- A melegen tartó funkció aktiv marad akkor is, ha egy percre leveszi a kannát az alapról.
- **100°C-ra nem alkalmas!** A melegen tartó funkció nem kombinálható ezzel a hőmérséklettel.

Gyorsindítás:

- Nyomja meg a  gombot, miután feltette a kannát forni.
- A vizet 100°C-ra forralja fel.

Működés befejezése/abbahagyása

A következő három funkcióval fejezheti be/hagyhatja abba a forralási műveletet:

- A készülék a forralás után kikapcsol.
- Újra megnyomhatja a  gombot, hogy befejezze a forralást.
- Vegye le a kannát az alapról.

A  gombon lévő jelzőfény kialszik.

FIGYELMEZTETÉS: KÜLÖNBEN LEFORRÁZHATJA MAGÁT!

- Kiöntéskor tartsa a fedelet zárva!
- A készülék burkolata üzemelés közben felforrósodik, ne érintse meg és mielőtt eltenné a készüléket, hagyja lehűlni.
- Húzza ki a hálózati csatlakozót.
- Üritse ki a víztartályt.

Tea szűrő

A kanna fedőjét a teaszűrővel helyettesítheti. Lásd az ábrát.

1. A szűrő kinyitásához kissé forgassa el az óramutató járásával ellentétes irányba.

2. Adja hozzá a teát, majd újra zárja le a szűrőt.
3. A fedő helyett a teaszűrőt helyezze fel.
4. Használja a merülőt, hogy meghatározhassa, mikor és meddig főjön a tea.

VIGYÁZAT:

- A tea előkészítéséhez figyeljen a TeaMax jelre.
- Tegyen fel 1,2 liter (max.) vizet forni.
- A teaszűrőt a víz alá kell meríteni, amikor elérte a kívánt hőmérsékletet.
- A teaszűrő azután kezd el csepegni, hogy a víz felforr!

Tárolás

- A leírtaknak megfelelően tisztítsa meg a készüléket, hagyja teljesen megszáradni.
- Javasoljuk, hogy az eredeti csomagolásban tartsa a készüléket, ha hosszabb ideig nem fogja használni.
- Mindig gyerekektől távol a tárolja a készüléket, egy jól szellőztetett helyiségben.

Tisztítás

FIGYELMEZTETÉS:

- Tisztítás előtt mindig kapcsolja ki a készüléket, és húzza ki a hálózati csatlakozót. Várja meg, amíg a készülék lehül.
- Se a készüléket se a talpat ne merítse vízbe vagy más folyadékba. Ez tüzet vagy áramütést okozhat.

VIGYÁZAT:

- Ne használjon drótkéfét vagy egyéb súroló eszközt!
- Ne használjon maró vagy karcoló hatású tisztítószer!
- Tisztítsa meg belülről a kiöntő perforált területét egy műanyag kefével.
- Tiszta vízzel öblítse ki vizeskannát és a teaszűrőt. Mindent töröljön szárazra egy ruhával.
- A burkolatot használat után enyhén nedves ruhával törölje tisztára!

Vízközmentesítés

- Az, hogy milyen gyakran kell a készüléket vízköztleníteni, függ a víz keménységi fokától és a használat gyakoriságától.
- Ha a készülék előbb kapcsol ki, mint ahogy a víz felforr, előbb van szükség vízköztmentesítésre.
- Ne használjon ecetet, hanem valamilyen a kereskedelemben kapható citromsav alapú vízköztoldót. Adagolja az útmutatás szerint.

i MEGJEGYZÉS:

Vízköztoldás után többször (kb. háromszor-négyszer) forraljon fel friss vizet, hogy eltávolítsa a lerakódásokat. **Ne** fogyasszon ebből a vízből.

Hibaelhárítás

A készülék nem működik

Lehetséges ok:

A készüléknek nincs áramellátása.

Művelet:

- Ellenőrizze az aljzatot egy másik készülékkel.
- Dugja be megfelelően a csatlakozódugaszt.
- Ellenőrizze az áramkör-megszakítót.

Lehetséges ok:

A készülék meghibásodott.

Művelet:

- Lépjen kapcsolatba a szervizközpontunkkal vagy egy szakemberrel.

Hibák és a hibák elhárítása

Minden hőmérséklet gomb jelzőfénye villog.

Lehetséges ok:

A készülék túlmelegszik, ha túl kevés vízzel, vagy víz nélkül üzemelteti.

Művelet:

- Vegye le a kannát az alapról.
- Öblítse ki a kannát hideg vízzel.
- Hagyja a készüléket hűlni 15 percig.

Minden gomb jelzőfénye villog.

Lehetséges ok:

Elektronikus hiba.

Művelet:

- Lépjen kapcsolatba a szerviz csapatunkkal.

Műszaki adatok

Modell:..... PC-WKS 1020 G

Áramforrás:..... 220-240 V~, 50 Hz

Energiafogyasztás:..... 2520 - 3000 W

Védelmi osztály: I

Töltési mennyiség: max. 1,7 Litre

Nettó súly:..... kb. 1,830 kg

A műszaki és kivitelezési módosítások jogát a folyamatos termékfejlesztés miatt fenntartjuk.

A készülék megfelel minden érvényes CE irányelvnek, beleértve az elektromágneses megfelelőségről, és a kisfeszültségű berendezésekről szóló irányelveket, és a legújabb biztonsági szabályozások figyelembe vételével készült.

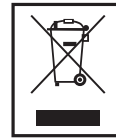

Selejtezés

A „kuka” piktogram jelentése

Óvja a környezetet, ne a háztartási hulladékkal semmisítse meg az elektromos készülékeket.

A fölösleges vagy hibás elektromos készülékeket a helyi gyűjtőpontokban adja le.

Segítsen elkerülni a helytelen hulladékkezelésből eredő környezeti és egészségügyi hatásokat.

Hozzájárulhat a régi elektromos és elektronikus készülékek újrahasznosításához vagy más módon való hasznosításához.

A gyűjtőpontokról a helyi hatóságok adhatnak felvilágosítást.

Зміст

Розташування органів керування.....	3
Загальні вказівки щодо безпеки	51
Спеціальна інструкція з безпеки для цього електроприладу	52
Використання за призначенням	52
Частини, які додаються.....	52
Розпаковування пристрою	52
Опис частин.....	53
Електричні з'єднання	53
Інструкція з застосування	53
Експлуатація.....	53
Зберігання	54
Чищення	55
Видалення вапна.....	55
Усунення несправностей.....	55
Технічні параметри.....	55

Інструкція з експлуатації

Дякуємо, що вибрали наш виріб. Сподіваємось, що ви будете задоволені його можливостями.

Символи в цій інструкції з експлуатації

Важливі вказівки для Вашої безпеки спеціально відмічені. Для запобігання нещасних випадків та пошкоджень приладу обов'язково притримуйтеся цих вказівок.

ПОПЕРЕДЖЕННЯ.

Попереджує про загрози для Вашого здоров'я та вказує на можливі ризики травм.

УВАГА.

Вказує на можливі загрози для приладу або інших предметів.

ПРИМІТКА.

Виділяє підказки та інформацію для Вас.

Загальні вказівки щодо безпеки

Перед прийняттям в експлуатацію цього приладу дуже уважно читайте інструкцію з експлуатації та зберігайте її разом з гарантійним талоном, касовим чеком та, по мірі можливості, з

картонною коробкою і внутрішньою упаковкою. У разі, що прилад буде передано третім особам, слід передавати його разом з цією інструкцією з експлуатації.

- Використайте прилад виключно в приватних цілях та за передбаченим призначенням. Прилад не призначено для промислового використання. Не використовуйте його на вулиці. Оберегайте його від спеки, прямого сонячного опромінювання, вологи (в жодному разі не опускайте у рідину) та гострих кутів. Не користуйтеся приладом з вологими руками. Якщо прилад зволожився або змокрів, невідкладно витягніть штепсельну вилку.
- Вимкніть прилад та обов'язково витягніть вилку з штепсельної розетки (тягніть за штекер, не за кабель), коли не користуєтесь приладом, або монтуєте комплектуючі деталі, або під час чищення або при дефектах.
- **Не експлуатуйте прилад без огляду.** Обов'язково вимкніть прилад, коли ви покидаєте приміщення. Витягніть штепсельну вилку з штепсельної розетки.
- Прилад та кабель живлення слід регулярно обстежити на ознаки пошкоджень. При виявленні пошкоджень приладом заборонено користуватись.
- Не ремонтуйте прилад самі, але зверніться до авторизованого фахівця. Для запобігання загрози пошкодженій кабель живлення слід замінити на еквівалентний виключно виробником, або нашою сервісною службою або іншою кваліфікованою особою.
- Користуйтеся виключно оригінальними комплектувальними деталями.
- Зверніть увагу на наступні "Спеціальні вказівки щодо безпеки".

Діти та немічні особи

- Для безпеки своїх дітей не залишайте доступними пакувальні матеріали (пластикові пакети, картонні коробки, пенопласт тощо).

⚠ ПОПЕРЕДЖЕННЯ!

Не дозволяйте малим дітям гратись із пливкою. **Існує загроза задухи!**

- Цей прилад не призначений для використання людьми (включаючи дітей) з обмеженими фізичними, чуттєвими або розумовими здібностями, недостатнім досвідом та/або знаннями – крім випадків, коли за ними доглядає відповідальна за їх безпеку особа або вони отримали вказівки щодо використання приладу.
- Дітям не дозволено гратись з цим приладом. Потрібен догляд за ними.

Спеціальна інструкція з безпеки для цього електроприладу



ПОПЕРЕДЖЕННЯ. Небезпека отримання опіків!

Під час роботи зовнішня поверхня пристрою може сильно нагріватися.

- Тримайте пристрій лише за ручку і торкайтеся лише кнопок.
- Закривайте кришку в контактній області (3).



ПОПЕРЕДЖЕННЯ.

Не наливайте воду вище максимального рівня, інакше вода, що кипить може розлитись і завдати шкоди користувачу!

- Наливайте воду не нижче позначки мінімального рівня і не вище позначки максимального рівня води.
- Заповняйте прилад тільки холодною водою.
- Ставте прилад тільки на рівну тверду поверхню.
- Звертайте увагу завжди на те, щоб кришка була міцно закритою.
- Забороняється відкривати кришки під час кипіння води.
- Не доторкуйтеся до приладу і не рухайте його під час, коли він є включеним.
- Використовуйте прилад виключно з тим базисним елементом, що належить до нього.

- Перед тим як зняти ємність з водою з базисного елемента, вимкніть прилад!
- На базисний елемент і зовнішню сторону електроприладу не має попадати вода і волога.

Використання за призначенням

Цей пристрій призначений для нагрівання і кип'ятіння води. Ніколи не використовуйте його для нагрівання рідин або продуктів харчування.

Використовуйте пристрій лише в сухому приміщенні. Він призначений для використання в домашніх умовах і за умов подібних до таких:

- на службових кухнях у магазинах, офісах та інших комерційних об'єктах;
- для гостей у готелях, мотелях та інших місцях скупчення людей.

Він **не** призначений для використання на підприємствах або у місцях, які пропонують нічліг і сніданок.

Пристрій слід використовувати лише у спосіб, описаний у цьому посібнику користувача. Не слід використовувати цей пристрій для комерційних цілей.

Будь-яке інше використання вважається як використання не за призначенням і може призвести до пошкодження майна чи навіть травмування користувача.

Виробник не нестиме відповідальності за втрати, що сталися через використання пристрою не за призначенням.

Частини, які додаються

- | | |
|----------|-----------------------------|
| 1 Чайник | 1 Підставка |
| 1 Кришка | 1 Кришка з паровим фільтром |

Розпакування пристрою



1. Вийміть пристрій з упаковки.
2. Зніміть увесь пакувальний матеріал, такий як пластикова плівка, наповнювачі, шнури, і вийміть пристрій із коробки.

3. Перевірте, чи наявні усі частини, які додаються.

і ПРИМІТКА.

На пристрої може ще залишатись пил або залишки виробництва. Рекомендовано почистити виріб, як описано в розділі “Чищення”.

Опис частин

- 1 Носик (отвір)
- 2 Кришка
- 3 Контактний майданчик для відкривання та закривання кришки
- 4 Ручка
- 5 Підставка
- 6 Фільтр для чаю
- 7 Індикатор рівня води
- 8-11 Функціональні кнопки 70°C / 80°C / 90°C / 100°C
- 12  Функція підтримання високої температури
- 13  Увімкнення / Вимкнення

Електричні з'єднання

Вимоги до живлення

Пристрій може споживати загалом до 3000 Вт. Для цієї потужності рекомендовано використовувати окремий запобіжник на 16 А із автоматичним вимикачем.

△ УВАГА. ПЕРЕВАНТАЖЕННЯ!

Не використовуйте кабель-подовжувач та не під'єднуйте кілька пристроїв до однієї розетки, оскільки цей пристрій дуже потужний.

Підключення

- Перш ніж під'єднувати кабель живлення до розетки, перевірте, чи напруга в мережі відповідає напрузі пристрою. Детальнішу інформацію можна знайти на табличці з технічними характеристиками на корпусі.
- Під'єднуйте пристрій лише до належно встановленої заземленої розетки 220 – 240 В ~, 50 Гц.

Інструкція з застосування

- У разі під'єднання до розетки двічі пролунає звуковий сигнал.
- Одразу після зняття чайника з підставки звучить звуковий сигнал. Пристрій перейде в режим очікування.
- За допомогою функціональних кнопок можна обрати оптимальну температуру питної води.
- Воду можна нагрівати до наступних температур: 70°C, 80°C, 90°C та 100°C.
- Передбачена додаткова функція підігріву з підтриманням температури води 70°C, 80°C, 90°C.
- Для приготування чаю в чайнику можна використовувати фільтр для чаю.

Підготовка електроприладу

Перед першим застосуванням прокіп'ятіть в електроприладі тричі свіжу чисту воду. Просимо застосовувати для цього тільки чисту воду без додатків.

і ПРИМІТКА.

Використайте завжди тільки свіжу воду.

Експлуатація

1. Поставте прилад на рівну поверхню.
2. **Відкрити кришку**
Натисніть кнопку (3). Відкриються пружини відкривача. Піднявши кришку догори, її можна зняти.
3. Заповніть чайник чистою водою (макс. 1,7 літрів).
Ви можете побачити рівень води на показнику приладу.
4. Для закривання кришки натисніть кнопку (3). На позначення закриття кришки пролунає звуковий сигнал.
5. Поставте ємність з водою на базисний елемент, як це передбачено конструкцією.

Використання

1. Оберіть температуру з допомогою кнопок 8 – 11. На відповідній кнопці загориться індикатор.
2. Натисніть кнопку . Загориться індикатор на кнопці.

і ПРИМІТКА.

- Під час нагріву води індикатор на кнопці вибору температури мерехтітиме.
- По досягненні вибраної температури прозвучить подвійний звуковий сигнал.
- Індикатор на кнопці  згасне.
- Індикатор на кнопці вибору температури світитиметься аж до зняття чайника з підставки.

Функція підігріву:

- Протягом пів-години можна підтримувати воду при температурі 70°C, 80°C або 90°C.
- Для цього необхідно, обравши температуру, натиснути кнопку .
- На цій кнопці загориться індикатор.
- Підігрів триватиме, навіть якщо зняти чайник з підставки на час до однієї хвилини.
- **Не для температури 100°C!** Функція підігріву не діє для цієї температури.

Швидкий старт.

- Щоб закип'ятити воду, поставте чайник на підставку та натисніть кнопку .
- Вода нагріється до температури 100°C.

Закінчення/припинення роботи

Процес кип'ятіння можна перервати трьома способами:

- Коли вода закипить, прилад вимкнеться автоматично.
- Щоб припинити процес кип'ятіння, можна повторно натиснути кнопку .
- Зніміть чайник з підставки.

Індикатор на кнопці  згасне.

⚠ ПОПЕРЕДЖЕННЯ. НЕБЕЗПЕКА ОПІКУ!

- Коли Ви наливаєте воду, кришка має бути закритою.
- Корпус приладу нагрівається під час праці, тому забороняється доторкуватися до нього в гарячому стані, його слід спочатку остудити перед тим як поставити в шапку чи інше місце.
- Витягніть вилку з розетки.
- Воду з ємності слід вилити.

Фільтр для чаю

Замість кришки в чайник можна вставити фільтр для чаю. Див. ілюстрацію.

1. Щоб відкрити фільтр, необхідно трохи повернути його проти годинникової стрілки.
2. Додайте чаю та закрийте фільтр.
3. Встановіть фільтр для чаю замість кришки.
4. За допомогою поршня визначте, коли та скільки часу варитиметься чай.

⚠ УВАГА.

- Для приготування чаю набирайте воду до мітки TeaMax.
- Кип'ятіть 1,2 літру (макс.) води.
- При досягненні бажаної температури фільтр для чаю має бути лише занурений у воду.
- З фільтру для чаю капатиме вода!

Зберігання

- Почистьте пристрій відповідно до описаного і дайте йому висохнути.
- Якщо пристрій не використовуватиметься впродовж тривалого часу, зберігайте його в оригінальній упаковці.
- Завжди зберігайте пристрій поза зоною досяжності дітей в сухому, добре провітрюваному місці.

Чищення

ПОПЕРЕДЖЕННЯ.

- Перед очищенням приладу його слід завжди вимкнути і витягнути кабель із розетки. Почекайте, поки прилад буде мати нормальну температуру.
- Забороняється опускати корпус і базовий елемент в воду чи інші рідини. Це може призвести до ураження електричним струмом або пожежі.

УВАГА.

- Забороняється застосовувати для очищення щітки або інші жорсткі речі.
- Забороняється чистити прилад їдкими або абразивними засобами.
- Чистьте область із діркою носика нейлоною щіточкою зсередини.
- Промийте ємність для води та фільтр для чаю чистою водою. Витріть усе насухо тканиною.
- Після використання можна протерти корпус злегка вологою тканиною.

Видалення вапна

- Як часто слід видаляти вапно, залежить від ступені жорсткості води і того, як часто Ви користуєтеся приладом.
- Якщо прилад виключається до того, як вода закипіла, необхідно провести очищення приладу від вапняних осадків.
- Просимо Вас застосовувати для цього не оцет, а спеціальні засоби для очищення за підстави лимонної кислоти. Її слід дозувати за інструкцією.

ПРИМІТКА.

Після видалення вапна слід декілька разів (3 або 4) підогріти чисту воду для видалення залишків засобу для очищення. **Забороняється** застосовувати цю воду для пиття.

Усунення несправностей

Пристрій не працює

Можлива причина.

Пристрій не під'єднано до мережі живлення.

Дії.

- Перевірте розетку за допомогою іншого пристрою.
- Надійно під'єднайте кабель живлення.
- Перевірте автоматичний вимикач живлення.

Можлива причина.

Пристрій несправний.

Дії.

- Зверніться в сервісний центр або до спеціаліста.

Пошук та усунення несправностей

Мерехтять усі індикатори на кнопках вибору температури.

Можлива причина:

Прилад перегрівся внаслідок роботи без води або з малою кількістю води.

Дії.

- Зніміть чайник з підставки.
- Промийте чайник холодною водою.
- Зачекайте 15 хвилин, поки прилад охолоне.

Мерехтять індикатори на всіх кнопках.

Можлива причина:

Несправність електронної системи.

Дії.

- Зверніться до сервісної служби.

Технічні параметри

Модель: PC-WKS 1020 G
Подача живлення: 220-240 В ~, 50 Гц
Споживання енергії: 2520 – 3000 Вт
Група електробезпеки: I
Ємнісні дані: макс. 1,7 літрів
Вага нетто: прибіл. 1,830 кг

Право на технічні зміни та зміни у дизайні зберігається продовж процесу розробки продукту.

Цей пристрій сертифіковано відповідно до діючих норм РС, наприклад норм електромагнітної сумісності і низької напруги, і сконструйовано відповідно до останніх характеристик із техніки безпеки.

Содержание

Расположение элементов.....	3
Общие указания по технике безопасности.....	57
Особые указания по технике безопасности для данного устройства.....	58
Назначение	58
Комплект	59
Распаковка устройства	59
Описание компонентов.....	59
Подключение	59
Инструкции	59
Работа устройства	60
Хранение	61
Чистка.....	61
Декальцинация	61
Устранение неисправностей.....	61
Технические данные.....	62

Руководство по эксплуатации

Спасибо за выбор нашего продукта. Надеемся, он вам понравится.

Символы применяемые в данном руководстве пользователя

Важные рекомендации для обеспечения вашей безопасности обозначены по особенному. Обязательно следуйте этим рекомендациям, чтобы предотвратить несчастный случай или поломку изделия:

ПРЕДУПРЕЖДЕНИЕ:

Предупреждает об опасности для здоровья и возможном риске получения травмы.

ВНИМАНИЕ:

Указывает на возможную опасность для изделия и других окружающих предметов.

ПРИМЕЧАНИЯ:

Дает советы и информацию.

Общие указания по технике безопасности

Перед началом эксплуатации прибора внимательно прочитайте прилагаемую инструкцию по эксплуатации и сохраните ее в надежном месте, вместе с гарантийным талоном, кассовым чеком и, по возможности, картонной коробкой с упаковочным материалом. Если дадите кому-либо попользоваться прибором, обязательно дайте впридачу данную инструкцию по эксплуатации.

- Пользуйтесь прибором только частным образом и по назначению. Прибор не предназначен для коммерческого использования. Не пользуйтесь прибором под открытым небом. Предохраняйте прибор от жары, прямых солнечных лучей, влажности (ни в коем случае не погружайте его в воду) и ударов об острые углы. Не прикасайтесь к прибору влажными руками. Если прибор увлажнился или намок, тут же выньте вилку из розетки.
- После эксплуатации, монтаже принадлежностей, чистке или поломке прибора всегда вынимайте вилку из розетки (тяните за вилку, а не за кабель).
- **Не** оставляйте включенные электроприборы без присмотра. Выходя из помещения всегда выключайте прибор. Выньте штекер из розетки.
- Прибор и кабель сетевого питания необходимо регулярно обследовать на наличие следов повреждения. При обнаружении повреждения пользоваться прибором запрещается.
- Ни в коем случае не ремонтируйте прибор самостоятельно, а обращайтесь в таком случае за помощью к специалисту, имеющему соответствующий допуск. Из соображений безопасности, замена сетевого шнура на равнозначный допускается только через заводизготовитель, нашу сервисную мастерскую или соответствующего квалифицированного специалиста.

- Используйте только оригинальные запчасти.
- Пожалуйста, соблюдайте нижеследующие "Специальные указания по технике безопасности".

Дети и лица нуждающиеся в присмотре

- Из соображений безопасности для детей не оставляйте лежать упаковку (пластиковые мешки, картон, пенопласт и т.д.) без присмотра.

ПРЕДУПРЕЖДЕНИЕ!

Не позволяйте детям играть с полиэтиленовой пленкой. **Опасность удушья!**

- Этот прибор не предназначен для пользования лицами (включая детей) с ограниченными физическими, сенсорными или умственными способностями или лицами, не имеющими опыта и/или необходимых знаний. Исключения составляют случаи, когда они находятся под присмотром лица, ответственного за их безопасность, или когда от этого лица получены указания по пользованию прибором.
- Необходимо присматривать за детьми, чтобы убедиться в том, что они не играют с прибором.

Особые указания по технике безопасности для данного устройства



ПРЕДУПРЕЖДЕНИЕ:

Опасность ожога!

Во время работы температура рабочих поверхностей может быть очень высокой.

- Прикасайтесь только к кнопкам и ручкам устройства.
- Закрывайте крышку, нажимая на контактную поверхность (3).

ПРЕДУПРЕЖДЕНИЕ:

Не наполняйте чайник выше максимальной отметки, так как кипящая вода может выплеснуться наружу и привести к травме!

- Уровень воды должен находиться между минимальной и максимальной отметками.
- Наливайте в чайник только холодную воду.
- Используйте устройство только на ровной поверхности.
- Всегда убеждайтесь, что крышка чайника плотно закрыта.
- Не открывайте крышку во время кипения воды.
- Не переставляйте устройство и не трогайте его, когда оно работает.
- Используйте чайник только вместе с подставкой, имеющейся в комплекте.
- Выключайте устройство перед тем, как снять его с подставки.
- Подставка и внешняя поверхность устройства не должны быть мокрыми.

Назначение

Данное устройство используется для подогрева и кипячения воды. Никогда не используйте его для подогрева других жидкостей или пищевых продуктов.

Используйте устройство только в помещениях, в сухом месте. Устройство предназначено только для использования дома или в подобных местах, например:

- В магазинах, офисах и других коммерческих учреждениях;
- Гостями отелей, мотелей и других учреждений гостиничного типа.

Устройство **не** предназначено для использования в сельскохозяйственных помещениях или в пансионатах.

Устройство можно использовать только так, как описано в данном руководстве пользователя. Его нельзя использовать в коммерческих целях.

Любое другое использование считается использованием не по назначению, и может привести к порче имущества или даже к травме.

Производитель не несет никакой ответственности за ущерб, возникший из-за использования устройства в целях, для которых оно не предназначено.

Комплект

- | | |
|----------|-------------------------------------|
| 1 Чайник | 1 Подставка |
| 1 Крышка | 1 Крышка с ситечком для заварки чая |



Распаковка устройства

1. Удалите упаковку устройства.
2. Удалите все упаковочные материалы, такие как полиэтиленовая пленка, материал наполнителя, кабельные стяжки и коробки.
3. Убедитесь, что в коробке есть все компоненты.

i ПРИМЕЧАНИЯ:

На устройстве все еще могут оставаться мелкие частицы и пыль, оставшиеся после производственного процесса. Рекомендуется почистить устройство, как описано в разделе "Чистка".

Описание компонентов

- 1 Горлышко (отверстие)
- 2 Крышка
- 3 Зона соприкосновения крышки при открытии / закрытии
- 4 Ручка
- 5 Основание
- 6 Ситечко для заварки чая
- 7 Датчик уровня воды
- 8-11 Функциональная клавиша 70°C / 80°C / 90°C / 100°C
- 12  Функция поддержания температуры
- 13  Вкл./Выкл.

Подключение

Требования по электропитанию

Общая мощность, потребляемая устройством, составляет 3000 Вт. При таком уровне мощно-

сти рекомендуется включать устройство через отдельный кабель с плавким предохранителем, через автоматический выключатель на 16 А.

△ ВНИМАНИЕ: ПЕРЕГРУЗКА!

Не используйте кабели-удлинители или тройники, так как это устройство является слишком мощным.

Подключение

- Перед тем, как вставлять штепсель в розетку, убедитесь, что напряжение, которое вы собираетесь использовать, соответствует напряжению питания, требуемого для устройства. Подробности можно найти на табличке, имеющейся на подставке.
- Подключайте устройство только к исправной и заземленной розетке, 220 – 240 В ~, 50 Гц.

Инструкции

- При подключении электропитания к гнезду устройства, будет дважды издан звуковой сигнал.
- Сразу после снятия чайника с основания, вы услышите сигнал. При подключении электропитания к гнезду устройства, будет дважды издан звуковой сигнал.
- С помощью функциональных клавиш вы можете выбирать оптимальную температуру воды для питья.
- Воду можно подогревать до следующей температуры: 70°C, 80°C, 90°C и 100°C.
- С помощью дополнительной функции вы можете поддерживать температуру в чайнике на уровне 70°C, 80°C, 90°C.
- Для приготовления чая в чайнике вы можете использовать ситечко для заварки.

Подготовка

Перед использованием устройства в первый раз, прокипятите в устройстве чистую воду, по крайней мере, три раза. Используйте воду без каких-либо добавок или ингредиентов.

i ПРИМЕЧАНИЯ:

Всегда используйте чистую воду.

Работа устройства

1. Поставьте устройство на ровную поверхность.
2. **Откройте крышку**
Нажмите кнопку (3). Крышка подпрыгнет и откроется отверстие. Вы можете снять крышку, потянув ее вверх.
3. Налейте воду (макс. 1,7 литра).
Вы можете считать уровень наполнения с помощью индикатора уровня воды на чайнике.
4. Чтобы закрыть крышку, нажмите кнопку (3). Крышка должна защелкнуться на своем месте с характерным звуком.
5. Поставьте чайник на подставку.

Работа устройства

1. Вы можете выбирать температуру с помощью кнопок 8 - 11. На кнопке загорится лампочка.
2. Нажмите кнопку ⏻. На кнопке загорится лампочка.

i ПРИМЕЧАНИЯ:

- Во время подогрева воды лампочка на кнопке температуры будет мигать.
- По достижении необходимой температуры раздастся два сигнала.
- Лампочка на кнопке ⏻ потухнет.
- Лампочка на кнопке температуры будет гореть, пока вы не снимете чайник с основания.

Функция поддержания температуры:

- В течение получаса вы можете поддерживать температуру на уровне: 70°C, 80°C и 90°C.
- Для этого нажмите кнопку , после того как вы выберете необходимую температуру.
- Загорится лампочка на кнопке температуры.

Функция поддержания температуры:

- Функция поддержания температуры останется активной, даже если вы снимите чайник с основания на одну минуту.
- **Только не для температуры 100°C!**
Функция поддержания температуры несовместима с данной температурой.

Быстрый пуск:

- Установив чайник на основание для кипячения, нажмите кнопку ⏻.
- Вода нагреется до температуры 100°C.

Завершение / прекращение операции

Существует три варианта завершения / прекращения процесса кипячения:

- Прибор отключится после кипячения.
- Для завершения кипячения вы можете снова нажать кнопку ⏻.
- Снимите чайник с основания.

Лампочка на кнопке ⏻ погаснет.

⚠ ПРЕДУПРЕЖДЕНИЕ: ОПАСНОСТЬ ОБВАРИВАНИЯ!

- При выливании воды из чайника держите крышку закрытой.
- Во время работы корпус чайника становится горячим. Не прикасайтесь к нему и дайте устройству остыть перед тем, как поставить его на хранение.
- Выдерните штепсель из розетки.
- Опуштите емкость для воды.

Ситечко для заварки чая

Вы можете установить на чайник крышку вместе с ситечком для заварки. Смотрите рисунок.

1. Для открытия слегка вращайте ситечко против часовой стрелки.
2. Положите заварку и снова закройте ситечко.
3. Установите ситечко на крышку.
4. Для определения времени и крепости заварки используйте шток.

⚠ ВНИМАНИЕ:

- Для приготовления чая обращайте внимание на отметку TeaMax (максимальный уровень заварки).
- Для кипячения налить 1,2 л воды (макс.).
- Ситечко должно быть полностью в воде при достижении требуемой температуры.
- Заварка начнет капать из ситечка!

Хранение

- Почистите устройство как описано в руководстве, и дайте ему полностью высохнуть.
- Рекомендуется хранить устройство в его оригинальной упаковке, если оно не используется длительное время.
- Всегда храните устройство в сухом, хорошо вентилируемом месте, недоступном для детей.

Чистка

⚠ ПРЕДУПРЕЖДЕНИЕ:

- Перед чисткой всегда выключайте устройство и отсоединяйте его от сети электропитания, и подождите, пока оно полностью остынет.
- Никогда не погружайте устройство или подставку в воду или другие жидкости. Это может привести к удару электротоком или пожару.

⚠ ВНИМАНИЕ:

- Не используйте проволочную щетку или какие-либо другие абразивные инструменты.
- Не используйте какие-либо кислоты или абразивные вещества.
- Почистите перфорированную зону в носике чайника изнутри с помощью нейлоновой щетки.
- Промыть кувшин для воды и ситечко чистой водой. Насухо протереть тряпкой.
- После использования почистите поверхность корпуса с помощью слегка смоченной ткани.

Декальцинация

- Как часто нужно проводить декальцинацию, зависит от жесткости воды и от того, как часто используется устройство.
- Если устройство выключается до того, как закипает вода, возможно требуется декальцинация.
- Не используйте уксус, чистите только с помощью имеющихся в продаже веществ для декальцинации, основу которых составляет лимонная кислота. Используйте только те количества, которые указаны в инструкциях.

i ПРИМЕЧАНИЯ:

После декальцинации устройства прокипятите в нем чистую воду несколько раз (примерно 3-4 раза), чтобы удалить оставшиеся частицы. **Не** употребляйте эту воду.

Устранение неисправностей

Устройство не работает

Возможная причина:

Нет электропитания.

Действие:

- Проверьте розетку с помощью другого устройства.
- Правильно вставьте штепсель в розетку.
- Проверьте выключатель.

Возможная причина:

Устройство неисправно.

Действие:

- Обратитесь в наш сервисный центр или к специалисту.

Поиск и устранение неисправности

Мигают лампочки на всех кнопках температуры.

Возможная причина:

Прибор перегрелся после работы с небольшим количеством воды или без воды.

Действие:

- Снимите чайник с основания.

- Промойте чайник холодной водой.
- Дайте прибору остынуть в течение 15 минут.

Мигают лампочки на всех кнопках.

Возможная причина:

Ошибка в электронике.

Действие:

- Обратитесь в нашу сервисную службу.

Технические данные

Модель: PC-WKS 1020 G

Электропитание: 220-240 В ~ 50 Гц

Потребляемая мощность: 2520 – 3000 Вт

Класс защиты: I

Емкость: макс. 1,7 л

Вес нетто: примерно 1,830 кг

Сохранено право на технические и конструкционные изменения в рамках продолжающейся разработки продукта.

Данное устройство соответствует всем текущим директивам СЕ, таким как электромагнитная совместимость и низкое напряжение; оно произведено в соответствии с новейшими правилами техники безопасности.

السبب المحتمل:
عطل في الإلكترونيات.

الإجراء:
• ارجع إلى فريق الصيانة الخاص بنا.

البيانات الفنية

الطراز: PC-WKS 1020 G.....
مصدر الطاقة: 240-220 فولط ~ 50 هرتز
استهلاك الطاقة: 3000-2520 واط
فئة الحماية: I.....
كمية الملء: 1.7 لتر كحد أقصى
صافي الوزن: 1.830 كجم تقريباً
نحتفظ بالحق في إجراء تغييرات فنية وتصميمية في سياق التطوير المستمر لمنتجاتنا.

هذا الجهاز متوافق مع جميع توجيهات السلع الإلكترونية مثل التوجيه الخاص بالتوافق الكهرومغناطيسي والجهد المنخفض، وتم تصنيعه طبقاً لتعليمات المحافظة على السلامة الأخيرة.

- أزل مقبِس وصلة الطاقة الرئيسية.
- فرغ وعاء الماء.

إزالة الكلس

- يعتمد تكرار عملية إزالة الكلس على درجة عسر الماء وعلى عدد مرات استخدام الجهاز.
- إذا توقف الجهاز قبل غليان الماء، فمن المحتمل أن تحتاج لعملية إزالة الكلس.
- يُرجى عدم استخدام الخل، استخدام مواد إزالة الكلس المتوفرة في الأسواق والتي تحتوي بشكل أساسي على حمض الستريك استخدمها بالكميات المذكورة في التعليمات فقط.

ملاحظة:

بعد إزالة الكلس، قم بغلي ماء نقي في الجهاز لعدة مرات (3-4 مرات تقريباً) لإزالة أي بقايا موجودة؛ لا تستعمل هذا الماء.

استكشاف الأخطاء وإصلاحها

الجهاز لا يعمل

السبب المحتمل

لا تصل طاقة كهربائية إلى الجهاز.

الإجراء:

- تحقق من عمل المقبِس باستخدام جهاز آخر.
- وصل مقبِس كبل التوصيل الرئيسي بصورة صحيحة.
- تحقق من قاطع الدائرة الرئيسية.

السبب المحتمل:

هناك عيب بالجهاز

الإجراء:

- اتصل على مركز الصيانة الخاص بنا أو بأحد لمختصين.

استكشاف الأخطاء وتصليحها

كل مصابيح أضرار الإضاءة تومض.

السبب المحتمل:

يصبح الجهاز شديد السخونة بعد التشغيل سواء كان به كمية ماء قليلة أو لم يكن به ماء.

الإجراء:

- ارفع الغلاية من على القاعدة.
- اشطف الغلاية بالماء البارد.
- اترك الجهاز ليبرد لمدة 15 دقيقة.
- مصابيح كل الأضرار تومض.

مصفاة الشاي

يمكنك استبدال غطاء الغلاية بمصفاة الشاي. انظر الصورة.

1. لفتح المصفاة، لفها قليلاً عكس اتجاه عقارب الساعة.
2. أضف الشاي ثم أغلق المصفاة مرة أخرى.
3. ضع مصفاة الشاي بدلاً من الغطاء.
4. استخدم المكبِس لتحديد وقت ومدة تحضير الشاي.

تنبيه:

- لتحضير الشاي، ارجع إلى علامة TeaMax.
- ضع 1.2 لتر ماء (الحد الأقصى) لغليها.
- يجب غمر مصفاة الشاي فقط في الماء عند الوصول إلى درجة الحرارة المطلوبة.
- سيستمر تقطير مصفاة الشاي بعد غليان الماء!

التخزين

- نظف الجهاز كما هو مذكور واتركه حتى يجف.
- ننصحك بحفظ الجهاز في صندوق التغليف الأصلي إذا لم تقم باستخدامها لفترات طويلة.
- خزّن الجهاز بعيداً عن متناول الأطفال في مكان جاف وتهويته جيدة دائماً.

لتنظيف

تحذير:

- قم بإيقاف تشغيل الجهاز قبل تنظيفه ثم قم بإزالة قابس كبل التوصيل الرئيسي وانتظر حتى يبرد الجهاز.
- لا تغمر الجهاز أو القاعدة بالماء أو أي سوائل أخرى.
- قد يتسبب ذلك في حدوث صدمة كهربائية أو حريق.

تنبيه:

- لا تستخدم الفرشاة السلكية أو أي أشياء أخرى كاشطة.
- لا تستخدم أي منظفات حمضية أو كاشطة.
- نظف مكان الثقب في فتحة الصب من الجانب باستخدام فرشاة نايلون.
- اشطف وعاء الماء ومصفاة الشاي بماء نظيف. جفف كل شيء بقطعة قماش.
- نظف المبيّت (الهيكِل الخارجي) بعد استخدامه بقطعة قماش رطبة.

2. اضغط على زر (N). سيضيء المصباح الموجود على الزر.

ملاحظة:

- سيومض المصباح الموجود على زر درجة الحرارة أثناء تسخين الماء.
- عند الوصول إلى درجة الحرارة، ستسمع صوت جرسين.
- سينطفئ المصباح الموجود على زر (N).
- سيضيء المصباح الموجود على الزر حتى ترفع الوعاء من على القاعدة.

وظيفة المحافظة على درجة حرارة الماء الساخن:

- يمكنك المحافظة على درجة حرارة الماء الساخن لمدة نصف ساعة في درجات الحرارة التالية: 70 درجة مئوية، و80 درجة مئوية و90 درجة مئوية.
- لإجراء ذلك، اضغط على زر (N) بعد اختيار درجات الحرارة.
- سيضيء المصباح الموجود على الزر.
- ستظل وظيفة المحافظة على درجة حرارة الماء تعمل، حتى إذا رفعت الوعاء من على القاعدة لمدة دقيقة واحدة.
- ليس على درجة حرارة 100 درجة مئوية! يتعذر تشغيل وظيفة المحافظة على تسخين الماء مع درجة الحرارة هذه.

التشغيل السريع:

- اضغط على الزر (N) بعد وضع الوعاء ليغلي.
- سيتم تسخين الماء حتى درجة حرارة 100 درجة مئوية.

إنهاء التشغيل

يوجد ثلاث خيارات لإنهاء عملية الغليان:

- سيتوقف تشغيل الجهاز تلقائياً بعد عملية الغليان.
- يمكنك الضغط على زر (N) مرة أخرى لإنهاء عملية الغليان.
- ارفع الغلاية من على القاعدة.
- سينطفئ المصباح الموجود على زر (N).

تحذير: خطر الاحتراق بالماء المغلي!

- عند صب الماء، أبقِ الغطاء مغلقاً.
- يصبح المٌببب (الهيكِل الخارجي) للغلاية ساخناً أثناء التشغيل، لا تلمسه واطرك الجهاز حتى يبرد قبل تخزينه.

الموجودة على قاعدة الجهاز.

- قم بتوصيل الجهاز بمقيس مؤرض ثابت بجهد 220-240 فولت، ~50 هرتز.

التعليمات

- عند التوصيل بالمقيس يصدر جهاز الطنان الكهربائي رنيناً مرتين.
- بعد رفع الغلاية من على القاعدة، ستسمع صوت جرس. ويعود الجهاز لوضع الاستعداد.
- باستخدام أزرار الوظيفة، يمكنك تحديد أفضل درجة حرارة لمشروبك.
- يمكنك تسخين الماء على درجات الحرارة المحددة التالية: 70 درجة مئوية، و80 درجة مئوية، و90 درجة مئوية و100 درجة مئوية.
- باستخدام وظيفة إضافية، يمكنك المحافظة على درجة حرارة الماء الساخن عند درجة حرارة 70 درجة مئوية، و80 درجة مئوية و90 درجة مئوية.
- يمكنك استخدام مصفاة الشاي لتحضير الشاي في غلايتك.

لتحضير

قبل استخدام الجهاز لأول مرة، ضع ماء نقي في الجهاز للغليان على الأقل ثلاث مرات. واستخدم الماء بدون أي إضافات أو مكونات أخرى

ملاحظة:

استخدم دائماً ماء نقي.

لتشغيل

1. ضع الجهاز على سطحٍ مستوٍ.
2. فتح الغطاء
3. اضغط زر (3) وسيتم فتح زنبرك الفتاحة. يمكنك إزالة الغطاء بسحبه لأعلى.
3. ثم املا الغلاية بالماء (بحد أقصى 1.7 لتر)
- يمكنك معرفة مستوى ملء الماء من خلال مؤشر الغلاية الخاص بمستوى الماء.
4. لتجنب غلق الغطاء، اضغط على الزر (3). يجب أن يتم غلقه في مكانه بسماع صوت الغلق
5. ضع الغلاية على القاعدة بصورة صحيحة.

لتشغيل

1. اختر درجة الحرارة باستخدام الأزرار من 8 إلى 11. سيضيء المصباح الموجود على الزر.

معلومات سلامة خاصة بهذه الوحدة

تحذير: خطر الإصابة بحروق!



أثناء التشغيل، قد تكون درجة حرارة الأسطح التي يمكن الوصول إليها عالية جداً.

- امسك الجهاز من الزر والمقبض فقط.
- اغلق الغطاء عند منطقة التلامس (3).

تحذير:

لا تملأها بما يزيد عن علامة الحد الأقصى وإلا ستتناثر المياه المغلية إلى الخارج مما قد يؤدي إلى حدوث إصابة!

- يجب أن يكون مستوى الماء بين علامة الحد الأدنى وعلامة الحد الأقصى.
- استخدم الماء البارد فقط عند الملء.
- استخدم الجهاز على سطح عمل مستو فقط.
- تأكد دائماً أن الغطاء تم غلقه بإحكام.
- يُرجى عدم فتح الغطاء عند غليان الماء.
- لا تحرك الجهاز ولا تلمسه عند تشغيله.
- استخدم الغلاية مع القاعدة المرفقة فقط.
- وقف الجهاز قبل فصله عن القاعدة.
- يجب ألا تتبل قاعدة الجهاز أو الجزء الخارجي منه.

غرض الاستخدام

يُستخدم هذا الجهاز في تسخين وغلي الماء، ولا يجب استخدامه مطلقاً في تسخين سوائل أخرى أو مواد غذائية. يُستخدم الجهاز في الداخل وبمكان جافة، تم تصميم الجاهز للاستخدام المنزلي فقط وللإستخدام في الأماكن المماثلة مثل:

- مطبخ الموظفين بالمطاجر، والمكاتب وغيرها من الأماكن التجارية
- يستخدمه نزلاء الفنادق والاستراحات وغيرها من المنشآت السكنية

الجهاز غير مصمم للاستخدام في مساكن المزارع أو في المنشآت المخصصة لل نوم وتناول الإفطار. يستخدم الجهاز بالطريقة المذكورة في دليل التعليمات هذا فقط ولا يمكن استخدامه لأغراض تجارية.

يعد أي استخدام آخر من الاستخدامات غير المرادة وقد يؤدي هذا إلى تلف الجهاز أو حتى إلى إصابة شخصية.

لا يتحمل المُصنِّع مسؤولية الخسائر التي تنشأ عن استخدام مخالف لما تم تصميم الجهاز من أجله.

الأجزاء المرفقة

- | | |
|------------------------|-----------|
| 1 القاعدة | 1 الغلاية |
| 1 غطاء مزود بمصفاة شاي | 1 غطاء |

تفريغ محتويات العبوة

1. أزل تغليف الجهاز.
2. أزل جميع مواد التغليف مثل الغطاء البلاستيك ومادة الحشو وروابط الكبل وصندوق التعبئة.
3. تأكد من وجود جميع الأجزاء بالصندوق.

ملاحظة:

من الممكن إيجاد أتربة أو مخلفات إنتاج على الجهاز؛ ننصح بتنظيف الجهاز كما هو موضح تحت العنوان "التنظيف".

وصف الأجزاء

- | | | | | | | | | | |
|-----------------|----------|----------------------------------|----------|-----------|---------------|--------------------|-----------------------------------------------------------------------------|------------------------------------------------|----------------------------------------|
| 1 الفوهة (فتحة) | 2 الغطاء | 3 منطقة التوصيل بغطاء الفتح/القف | 4 المقبض | 5 القاعدة | 6 مصفاة الشاي | 7 مؤشر مستوى الماء | 8-11 أضرار الوظيفة 70 درجة مئوية/80 درجة مئوية/90 درجة مئوية/100 درجة مئوية | 12 وظيفة المحافظة على درجة حرارة الماء الساخن | 13 مفتاح On/Off (تشغيل/إيقاف التشغيل) |
|-----------------|----------|----------------------------------|----------|-----------|---------------|--------------------|-----------------------------------------------------------------------------|------------------------------------------------|----------------------------------------|

التوصيل بمصدر الكهرباء

متطلبات الطاقة

قد يستهلك الجهاز 3000 وات من الطاقة؛ وبسبب معدل الطاقة هذا، ننصح باستخدام مصدر طاقة مزود بمصاهر للحماية من خلال مفتاح قطع للدائرة الكهربائية بشدة 16 أمبير.

⚠️ تشبيه! : زيادة الحمل

لا تستخدم الموصلات أو المقابس المتعددة نظراً لأن هذا الجهاز شديد الحمل.

التوصيل

- قبل توصيل قابس كبل التوصيل الرئيسي بالمقبس، تحقق من أن الجهد الكهربائي للمقبس التي تريد استخدامها ملائماً للجهاز. يمكن معرفة التفاصيل من لوحة الاسم

المحتويات

- هذا الجهاز مصمم للاستخدام الخاص وللغرض المقصود منه فقط. لا يصلح هذا الجهاز للاستخدام التجاري.
- لا تستخدم الجهاز في الأماكن الخارجية. احفظه بعيدا عن مصادر الحرارة وأشعة الشمس المباشرة والرطوبة (لا تغمسه مطلقا في أي مادة سائلة) والأسطح الحادة.
- لا تستخدم الجهاز ويديك مبتلة. إذا كان الجهاز رطبا أو مبتلا، انزع القابس الكهربائي على الفور.
- عند تنظيف الجهاز أو تخزينه، أوقف تشغيله وانزع القابس من مقبس التيار الكهربائي دائما (اسحب القابس نفسه، وليس سلك التوصيل) إذا لم يكن الجهاز قيد الاستخدام وأزل الملحقات المرفقة.
- لا تشغيل الجهاز دون أن يكون تحت المراقبة. يجب إيقاف تشغيل الجهاز دائما عند مغادرة الغرفة. انزع القابس من مقبس التيار الكهربائي.
- يجب فحص الجهاز وأسلاك الموصلات الرئيسية بانتظام لاكتشاف وجود أية علامات للتلف. عند اكتشاف أي تلف يجب التوقف عن استخدام الجهاز.
- لا تحاول إصلاح الجهاز بنفسك. اتصل دائما بفني معتمد. لتجنب التعرض للخطر، استبدل الكبل المعيب دائما عن طريق الشركة المصنعة فقط أو من خلال خدمة العملاء لدينا أو من قِبل شخص مؤهل بكبل من نفس النوع.
- استخدم قطع الغيار الأصلية فقط.
- يجب مراعاة "تعليمات السلامة الخاصة" التالية بحرص.

الأطفال والأشخاص الضعفاء

- لضمان سلامة أطفالك، يرجى حفظ العبوة بالكامل (الحقائب البلاستيكية، والصناديق، والبوليسترين وغيرها) بعيدا عن متناول أيديهم.

⚠ تحذير!

لا تدع الأطفال الصغار يعثون بالرقائق المعدنية خشية خطر الاختناق!

- لا يصلح استخدام هذا الجهاز من قِبل الأشخاص (بمن فيهم الأطفال) ذوي القدرات البدنية أو الحسية أو العقلية المحدودة و/أو ممن ليست لديهم المعرفة و/أو الخبرة الكافية، إلا إذا أشرف عليهم شخص يكون مسوولا عن سلامتهم أو اطع على التعليمات الخاصة بطريقة استخدام الجهاز.
- يجب الإشراف على الأطفال في جميع الأوقات لضمان عدم عبثهم بالجهاز.

3	مخطط المكونات
67	تعليمات السلامة العامة
66	معلومات سلامة خاصة بهذه الوحدة
66	غرض الاستخدام
66	الأجزاء المرفقة
66	تفريغ محتويات العبوة
66	وصف الأجزاء
66	التوصيل بمصدر الكهرباء
65	التعليمات
65	لتشغيل
64	التخزين
64	لتنظيف
64	إزالة الكلس
64	استكشاف الأخطاء وإصلاحها
63	البيانات الفنية

دليل التعليمات

شكراً لك على اختيارك منتجنا. نأمل أن تستمتع باستخدام الجهاز.

رموز تعليمات الاستخدام

تم وضع علامات على هذه المعلومات الهامة خصيصا للحفاظ على سلامتك. من الضروري الامتثال لهذه التعليمات لتجنب وقوع حوادث ومنع إلحاق تلف بالجهاز:

⚠ تحذير:

يحذرك هذا الرمز من الإصابة بمخاطر على صحتك ويشير إلى وجود مخاطر محتملة للتعرض للإصابة.

⚠ تنبيه:

يشير هذا الرمز إلى وجود مخاطر محتملة قد يتعرض لها الجهاز أو أشياء أخرى.

ℹ ملاحظة:

يلقي هذا الرمز الضوء على النصائح والمعلومات.

تعليمات السلامة العامة

اقرأ تعليمات التشغيل بعناية قبل تشغيل الجهاز واحتفظ بالتعليمات بما في ذلك الضمان وإيصال الاستلام، وإذا أمكن، الصندوق الذي يحتوي. على العبوة الداخلية. عند إعطاء هذا الجهاز لأشخاص آخرين، يرجى إطلاعهم أيضا على تعليمات التشغيل.





GARANTIE-KARTE

Garantiebewijs • Carte de garantie
 Certifi cato di garanzia • Tarjeta de garantía
 Cartão de garantia • Guarantee card
 Гарантійний талон • Karta gwarancyjna
 Záruční list • Garancia lap • Гарантийная карточка

PC-WKS 1020 G

24 Monate Garantie gemas Garantie-Erklärung • 24 maanden garantie over-
 eenkomstig schriftelijke garantie • 24 mois de garantie conformément a la dec-
 laration de garantie • 24 meses de garantie segun la declaration de garantia
 • 24 meses de garantia, conforme a declaracao de garantia • 24 mesi di garanzia a seconda della
 spiegazione della garanzia • 24 months guarantee according to guarantee declaration • Гарантія
 терміном на два роки згідно гарантійної декларації • 24 miesiacę gwarancji na podstawie karty
 gwarancyjnej • Záruka 24 mesiců podle prohlášení o záruce • A garanciat lasd a hasznalati utasitas-
 ban • Гарантийные обязательства – смотри руководство пользователя

Kaufdatum, Handsstempel, Unterschrift • Koopdatum, Stempel van de leverancier, Handteken-
 ing • Date d'achat, cachet du revendeur, signature • Fecha de compra, Sello del vendedor, Firma
 • Data de compra, Carimbo do vendedor, Assinatura • Data dell'acquisto, timbro del commerciante, firma • Purchase date,
 Dealer stamp, Signature • Дата придбання, печатка продавця, підпис • Data kupna, Pieczęć sklepu, Podpis • Datum
 koupě, Razítko prodejce, Podpis • A vásarfasí datum, a vásarfasí hely bejegyzése, aláírás • Дата покупки, печать торговца,
 подпись

PROFI  COOK®

PROFI  COOK®

Internet: <http://www.proficook.de>