

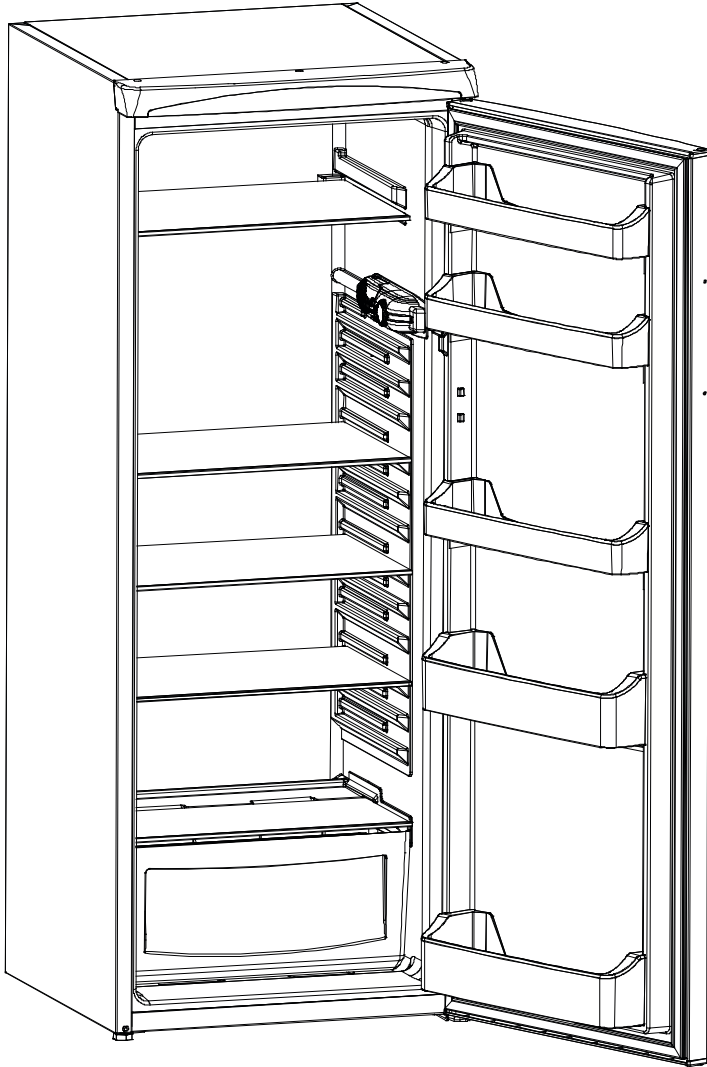



# MIO★STAR



**VE VK265**

Kühlschrank | Réfrigérateur | Frigorifero

 **ENERG** Y UA  
енергия · ενεργεια IE IA

**MIO STAR** VE VK265

**A+++**  
**A++**  
**A+**  
**A**  
**B**  
**C**  
**D**

**A++**

ENERGIA - ΕΝΕΡΓΙΑ  
ENERGIA - ENERGIJA  
ENERGY - ENERGIE - ENERGI

**99**  
kWh/annum

 **250** L

 **-** L

 **42** dB

2010/1060

22113017

## Gratulation!

Mit diesem Gerät haben Sie ein Qualitätsprodukt erworben, welches mit grösster Sorgfalt hergestellt wurde. Es wird Ihnen bei richtiger Pflege während Jahren gute Dienste erweisen.

Vor der ersten Inbetriebnahme bitten wir Sie jedoch, die vorliegende Bedienungsanleitung gut durchzulesen und vor allem die Sicherheitshinweise genau zu beachten.

Personen, die mit der Bedienungsanleitung nicht vertraut sind, dürfen den Kühlschrank nicht benutzen.

Deutsch

## Inhaltsverzeichnis

	Seite		Seite
<b>Sicherheitshinweise</b>	<b>2</b>	<b>Störungen</b>	<b>14</b>
Hinweise zu dieser Anleitung	5	<b>Abtauen</b>	<b>16</b>
Auspacken	5	<b>Aufbewahrung / Wartung / Lampe wechseln / Reinigung</b>	<b>17</b>
<b>Übersicht der Geräte- und Bedienteile</b>	<b>6</b>	<b>Türanschlag wechseln</b>	<b>18</b>
<b>Inbetriebnahme</b>	<b>7</b>	<b>Entsorgung / Recycling</b>	<b>20</b>
– Vor der ersten Inbetriebnahme	7	<b>Technische Daten</b>	<b>20</b>
– Verwendungszweck	7	<b>Konformität</b>	<b>62</b>
– Transport / Aufstellort	8	<b>Produktdatenblatt</b>	<b>64</b>
– Aufstellen	9		
– Ans Stromnetz anschliessen	9		
– Einschalten und Temperatur wählen	10		
– Türe öffnen	10		
<b>Tipps und Tricks</b>	<b>11</b>		
– Was wohin?	11		
– Was Sie wissen sollten	11		
<b>Energiesparen</b>	<b>13</b>		
<b>Zubehör</b>	<b>14</b>		
<b>Stromunterbruch</b>	<b>14</b>		

## Wussten Sie schon?

Unter [www.migros-service.ch](http://www.migros-service.ch) finden Sie eine grosse Auswahl an Zubehör und Ersatzteilen. Somit können Sie die Lebenszeit Ihres Gerätes deutlich verlängern.

Einfach die Produktbezeichnung oder Artikel-Nr. des Gerätes ins Suchfeld eingeben und das gewünschte Ersatzteil / Zubehör bestellen.

## 2 Sicherheitshinweise



Deutsch

Bitte lesen Sie diese Hinweise aufmerksam durch, bevor Sie Ihr Gerät an das Netz anschließen. Sie enthalten wichtige Sicherheits- und Betriebshinweise.

- Bedienungsanleitung vollständig durchlesen und für Nachbenutzer aufbewahren
- ⚠ **WARNUNG!** Lassen Sie Kinder nicht mit oder in Kühl- und Gefriergeräten spielen. Niemals auf dem Gerät sitzen oder sich an die schwingende Tür hängen. Schlüssel von Gefriergeräten (wo vorhanden) ausser Reichweite von Kindern aufbewahren
- Das Gerät darf nur an einer geerdeten Steckdose (220-240 V / 50 Hz) mit einer Absicherung von 10 A betrieben werden. **ACHTUNG!** Keine Verlängerungskabel und Mehrfachsteckdosen verwenden. Überhitzungsgefahr!
- Den Netzstecker unbedingt ziehen:
  - bei Defekten / Störungen
  - vor jeder Umplatzierung des Gerätes
  - vor jeder Reinigung / Abtauvorgang
- **ACHTUNG!** Das Netzkabel darf nie über Ecken oder Kanten herunterhängen oder gar eingeklemmt werden. Netzkabel nicht über heiße Gegenstände legen oder hängen sowie vor Öl schützen
- Netzkabel regelmässig auf Beschädigungen untersuchen. Bei Beschädigung Netzstecker ziehen und Netzkabel-/Stecker sofort durch den MIGROS-Service ersetzen lassen
- Netzstecker/-kabel und Gerät nicht mit feuchten oder nassen Händen berühren. Immer am Stecker und nicht am Kabel ziehen
- Gerät nicht verwenden bei:
  - Gerätestörung
  - beschädigtem Netzkabel
  - wenn das Gerät umgefallen ist oder wenn sonstige Beschädigungen vorliegenIn solchen Fällen das Gerät sofort durch den MIGROS-Service überprüfen und reparieren lassen
- Bei der Wahl des Anwendungsortes müssen folgende Punkte berücksichtigt werden:
  - Gerät auf eine trockene, stabile und ebene Standfläche und nicht direkt unter eine Steckdose stellen
  - Weitere Hinweise auf Seite 8 beachten
  - Das Gerät ist nur für den Haushaltsgebrauch und in geschlossenen, trockenen Räumen bestimmt
- Nur Original-Ersatzteile verwenden
- ⚠ **WARNUNG!** Der Hersteller haftet nicht, wenn die nachstehenden Hinweise nicht beachtet werden

- Personen, einschliesslich Kinder, die aufgrund ihrer physischen, sensorischen oder geistigen Fähigkeiten oder ihrer Unerfahrenheit oder Unkenntnis nicht in der Lage sind, das Gerät sicher zu benutzen, dürfen das Gerät nicht ohne Aufsicht oder Anweisung durch eine verantwortliche Person benutzen
- Das Gerät kann von Kindern ab 8 Jahren und älter sowie von Personen mit reduzierten physischen, sensorischen oder mentalen Fähigkeiten oder Mangel an Erfahrung und/oder Wissen benutzt werden, wenn sie beaufsichtigt werden oder bezüglich des sicheren Gebrauchs des Gerätes unterwiesen wurden und die daraus resultierenden Gefahren verstanden haben. Kinder dürfen mit dem Gerät nicht spielen. Reinigung und Wartung darf nicht von Kindern ohne Aufsicht durchgeführt werden
- Kinder im Alter von 3 bis 8 Jahren dürfen Gegenstände in Kühlschränken einlagern und herausnehmen. Kinder dürfen keine Reinigung oder einfache Wartung des Gerätes durchführen. Sehr junge Kinder (0 bis 3 Jahre) dürfen das Gerät nicht verwenden. Junge Kinder (3 bis 8 Jahre) dürfen das Gerät zur Gewährleistung einer sicheren Nutzung nur bei kontinuierlicher Beaufsichtigung verwenden. Ältere Kinder (8 bis 14 Jahre) und gefährdete Personen können das Gerät sicher verwenden, sofern sie angemessen beaufsichtigt und in der Benutzung des Gerätes unterwiesen wurden. Stark gefährdeten Personen dürfen das Gerät zur Gewährleistung der Sicherheit nur bei kontinuierlicher Beaufsichtigung verwenden.
- ⚠ **WARNUNG!** Anschluss und Aufstellung exakt nach den Angaben des Herstellers vornehmen. Im Zweifelsfall ist ein Fachmann hinzuziehen. Elektrische Anschlussbestimmungen und Angaben auf dem Typenschild müssen übereinstimmen
- Reparaturen und Eingriffe in das Gerät dürfen nur durch den MIGROS-Service durchgeführt werden
- ⚠ **WARNUNG!** Ausgediente Geräte vom Netz trennen und unbrauchbar machen. Schnapp- und Riegelschlösser (sofern vorhanden) von ausgedienten Geräten entfernen oder unbrauchbar machen, damit sich Kinder nicht selbst einschliessen können – Erstickungsgefahr! Danach Gerät einer ordnungsgemässen Entsorgung zuführen
- ⚠ **ACHTUNG!** Das Gerät aussen und innen nicht beschädigen, z.B. durch Aufstechen der Kältemittelkanäle mit scharfen Gegenständen, Abknicken von Rohrleitung, Abkratzen von Oberflächenbeschichtungen usw.. Heraus-

## 4 Sicherheitshinweise

Deutsch

- spritzendes Kältemittel kann zu Augenverletzungen führen und ist brennbar. Bei Beschädigung Netzstecker ziehen, Raum gut durchlüften und offenes Feuer oder Zündfunken vermeiden
- ⚠️ **WARNUNG!** Belüftungsöffnungen des Gerätes nicht abdecken
  - Im Gerät keine explosiven Stoffe (diese könnten durch Funken des Thermostats explodieren) oder elektrische Geräte aufbewahren/anwenden. Hochprozentigen Alkohol nur dicht verschlossen und stehend lagern
  - Dieses Gerät ist nicht für den Einsatz auf Höhen über 2000 m vorgesehen
  - Dieses Gerät ist dazu bestimmt, im Haushalt und ähnlichen Anwendungen verwendet zu werden, wie beispielsweise:
    - in Küchen für Mitarbeiter in Läden, Büros und anderen gewerblichen Bereichen
    - in landwirtschaftlichen Anwesen
    - von Kunden in Hotels, Motels und anderen Wohneinrichtungen
    - in Frühstückspensionen
    - Gastronomie und ähnliche Non-Retail-Anwendungen
  - **ACHTUNG!** Vergewissern Sie sich beim Aufstellen des Gerätes, dass das Netzkabel nicht eingeklemmt oder beschädigt wird

- ⚠️ **WARNUNG!** Schliessen Sie nicht mehrere tragbare Steckdosen oder Stromversorgungen hinten am Gerät an
- Verwenden Sie keine Steckeradapter



- **ACHTUNG!** Brandgefahr / entflammbare Materialien

Diese Bedienungsanleitung kann nicht jeden denkbaren Einsatz berücksichtigen. Für weitere Informationen oder bei Problemen, die in dieser Bedienungsanleitung nicht oder nicht ausführlich genug behandelt werden, wenden Sie sich bitte an unseren Kühlgeräte-Kundendienst unter der Telefonnummer 0800 562 935.

**Bewahren Sie diese Bedienungsanleitung sorgfältig auf und geben Sie diese allenfalls an Nachbenutzer weiter.**

## Auspacken

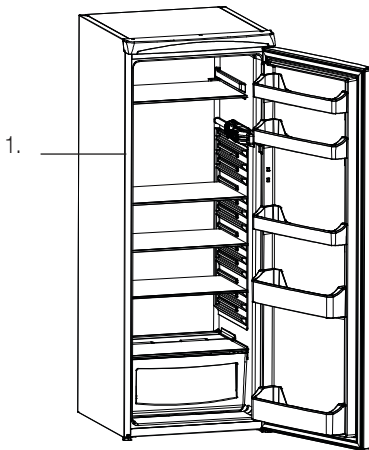

- Kühlschrank aus der Verpackung nehmen
- Bitte überprüfen Sie nach dem Auspacken, ob folgende Teile vorhanden sind:
  1. Kühlschrank
  2. Eierschale

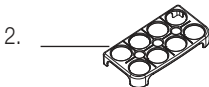

- Die **Eierschale gründlich reinigen**. Kühlschrank mit feuchtem Tuch abwischen und trockenreiben
- **Kontrollieren Sie, ob die Netzspannung (220-240 V) mit der Gerätespannung, welche auf dem Leistungsschild angegeben ist, übereinstimmt**
- **⚠ WARNUNG! Vernichten Sie sämtliche Plastikbeutel**, denn diese könnten für Kinder zu einem gefährlichen Spielzeug werden! Erststückergefahr!

### Benötigen Sie ein Zubehör oder Ersatzteil?

Unter [www.migros-service.ch](http://www.migros-service.ch) können Sie zu diesem Gerät das passende Zubehör und Ersatzteil bestellen.

## 6 Übersicht der Geräte- und Bedienteile

Deutsch

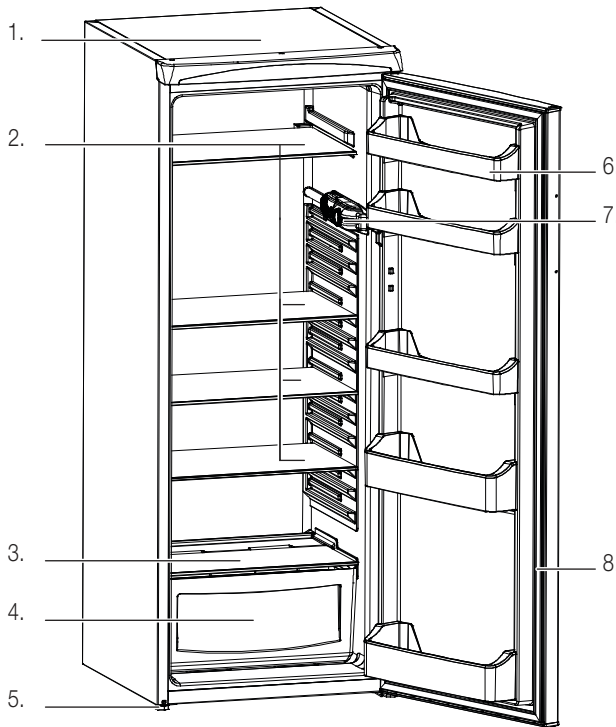

### Kühlschrank:

1. Oberteil (keine schweren Gegenstände draufstellen!)
2. Glastablar (4x)
3. Glastablar (klein)
4. Gemüseschublade
5. Füße (höhenverstellbar)
6. Türe mit Butter-, Käse-, Eier- und Getränkefächern
7. Ein-/Aus-Schalter und Temperatur-Einstellung (10.)
8. Dichtungsgummi (sauber halten)

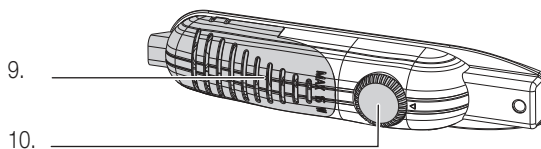

### Bedienteil:

9. Lampe (15 W)
10. Ein-/Aus-Schalter und Temperatur-Einstellung:
  - 0: ausgeschaltet
  - 1: hohe Temperatur (= minimale Kühlung)
  - 5: tiefste Temperatur (= maximale Kühlung)

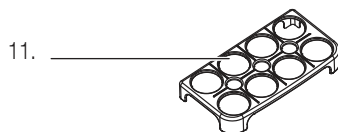

### Zubehör:

11. Eierschale





3 Stunden warten!

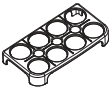

**Vor der ersten Inbetriebnahme**

**WARNUNG!** Bitte beachten Sie, dass unsachgemässer Umgang mit Strom tödlich sein kann. Bitte lesen Sie daher die Sicherheitshinweise auf Seite 2 und die nachfolgenden Sicherheitsmassnahmen:

- Das Reinigen darf nur nach Ziehen des Netzsteckers erfolgen
- Gerät nur in trockenen und kühlen Räumen verwenden
- **ACHTUNG!** Gerät während des Transports nicht mehr als 45° schwenken und nachher *mindestens 3 Stunden aufrecht stehen lassen. Nicht an den Strom anschliessen (Gerät nimmt sonst Schaden)!*

**Vor dem ersten Gebrauch** die Eierschale mit warmem Wasser und etwas Spülmittel gründlich abwaschen. Das Gerät innen und aussen mit einem angefeuchteten Tuch abwischen und gut trockenreiben (siehe «Reinigung» Seite 17).

**Verwendungszweck**

Der Kühlschrank ist zum Kühlen und Lagern von Lebensmitteln geeignet. Andere Anwendungen sind unzulässig und könnten zudem gefährlich sein.

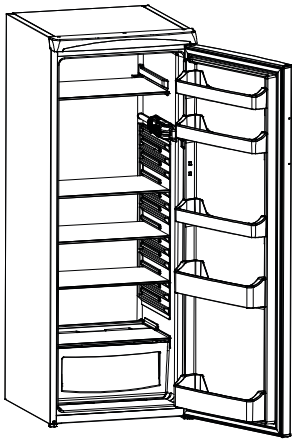

**Wichtig:**

- Das Gerät ist nur für den Gebrauch im Haushalt bestimmt

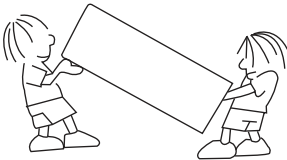

## 1. Transport / Aufstellort

Beim Transport und bei der Wahl des Anwendungsortes müssen folgende Punkte berücksichtigt werden:

- Das Gerät beim Transport nicht mehr als 45° kippen
  - Das in diesem Gerät verwendete Kühlmittel Isobutan (R600a), ist sehr umweltfreundlich, aber auch leicht entzündlich. Daher ist beim Transport und Aufstellen darauf zu achten, dass der Kühlkreislauf nicht beschädigt wird. ⚠ VORSICHT! Herausspritzendes Kühlmittel könnte zu Augenverletzungen führen oder sich entzünden.
- Im Falle einer Beschädigung unbedingt:
- Offenes Feuer oder Zündquellen (wie z.B. Lichtschalter) vermeiden
  - Netzstecker ziehen
  - Raum während mehreren Minuten gut durchlüften
  - MIGROS-Service kontaktieren (Nummer auf der Rückseite)
- Gerät auf eine trockene, stabile und ebene Fläche und nicht direkt unter eine Steckdose stellen

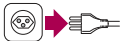

- Das Gerät ist nicht für den Einbau geeignet
- **Netzstecker nicht einstecken!**
- Stellen Sie das Gerät in einem trockenen, belüfteten Raum auf. In einem sehr feuchten Raum könnte sich die Luftfeuchtigkeit am Gerät niederschlagen und Rost verursachen. Nicht im Freien anwenden!
- **Besonders kalte oder extrem warme Räume sind für den Betrieb des Gerätes nicht geeignet. Das Gerät entspricht der Klimaklasse N (= Umgebungstemperatur +16 bis +32 °C)**
- Gerät nicht direkter Sonnenstrahlung aussetzen oder in der Nähe einer Heizung oder eines Herdes anwenden. Die Kühlleistung ist sonst zu klein und der Stromverbrauch steigt markant an
- Der Abstand nach oben muss mindestens 15 cm betragen
- Wenn sich die Aufstellung neben einer Wärmequelle nicht vermeiden lässt, beachten Sie bitte folgende **Mindestabstände**:
  - zu Elektroherden 3 cm und zu Kohle- oder Ölstellherden 30 cm
  - zu einem anderen Kühl- oder Gefrierschrank 2 cm (Lüftungsabstand wegen Schwitzwasserbildung)
  - oder stellen Sie eine geeignete Isolierplatte dazwischen

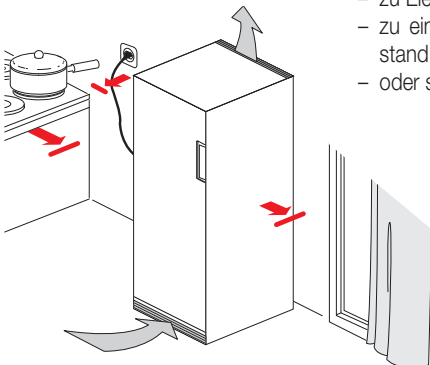

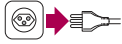

## 2. Aufstellen

- **Netzstecker nicht einstecken!**
- Bevor Sie Ihr Gerät an den vorgesehenen Platz schieben, sollten Sie **kontrollieren, ob an der Geräterückseite Rohrleitungen** durch den Transport **verbogen** sind und am Gerät anliegen oder die Wand berühren könnten. Beim Betrieb würde dies störende Geräusche verursachen
- Falls sich auf der Rückseite des Gerätes noch Styropor-Stücke (= Transportschutz) befinden, diese vorsichtig entfernen
- Wandabstandshalter am oberen Teil des Kondensators (= Riffelblech) befestigen: Halter vertikal stellen und dann in Kondensator stecken und mit einer 1/4-Drehung befestigen
- Durch Drehen der beiden vorderen Füße kann die Höhe individuell eingestellt werden (z.B. bei Bodenebenenheiten). Auf stabilen Stand des Gerätes achten!
- Der Türanschlag kann von rechts nach links gewechselt werden (siehe Seite 18)

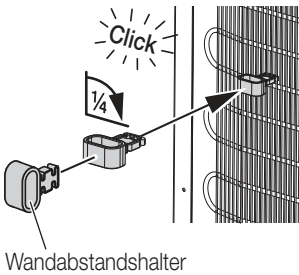

## 3. Ans Stromnetz anschliessen

Beachten Sie bitte die Sicherheitsvorschriften auf Seite 2.



3 Stunden

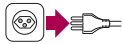

- **Wichtig: Netzstecker nicht einstecken!**  
**ACHTUNG! Bevor der Kühlschrank ans Stromnetz angeschlossen wird, muss er mindestens 3 Stunden in der aufrechten Position stehen, damit sich die Kühlflüssigkeit im Inneren setzen kann! Das Gerät nimmt sonst Schaden (keine Garantie)!**

- Keine Verlängerungskabel und Mehrfachsteckdosen verwenden! Diese könnten eine Überlastung des Anschlusses zur Folge haben
- In der Zwischenzeit kann das Gerät innen feucht ausgewischt und trockengerieben werden (siehe auch «Reinigung» Seite 17)
- Um eine Beschädigung des Kompressors zu vermeiden, muss nach dem Ausschalten (oder nach Ziehen/Wiedereinstecken des Netzsteckers) mindestens 10 Minuten gewartet werden, bevor das Gerät wieder eingeschaltet wird

### Tipps:

- **Gerät** über die gleiche Sicherung, wie die Beleuchtung anschliessen (z.B. im Keller). Sollte die Sicherung unbemerkt ausfallen, würde dies spätestens beim Einschalten des Lichtes auffallen. Bei einer unabhängigen Sicherung würde der Unterbruch unter Umständen zu spät bemerkt werden. Fragen Sie im Zweifelsfall einen Elektroinstallateur
- Netzstecker beschriften, damit er nicht irrtümlich gezogen wird

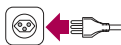

Ein-/Aus-Schalter und Temperatur-Einstellung

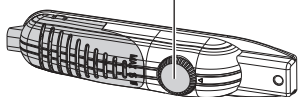

#### 4. Einschalten und Temperatur wählen

- Der Kühlschrank ist nach dem Einstecken des Netzsteckers betriebsbereit
- Gerät **durch Drehen des Ein-/Aus-Schalters einschalten**
- **Mit Drehregler die gewünschte Temperatur einstellen: «1» für minimale Kühlung, «5» für maximale Kühlung**
- **Die Stufe «5» braucht am meisten Strom und sollte daher nur verwendet werden, wenn die Türe häufig geöffnet wird**
- Die übrigen Positionen dazwischen entsprechen den Zwischenstufen der Kühlung
- **Wichtiger Hinweis:** Versuchen Sie nicht, den Drehregler über die Stellung «1» zu drehen. Es wird Ihr Gerät stoppen
- Bei der ersten Inbetriebnahme benötigt der leere Kühlschrank 3 bis 4 Stunden, um auf die gewünschte Temperatur abzukühlen
- Erst dann **Lebensmittel in den Kühlschrank** geben
- Die empfohlene Temperatur in der Mitte des Gerätes beträgt etwa 6 °C. Um die Temperatur zu messen, ein Glas Wasser mehrere Stunden in den Kühlschrank stellen. Dann die Wassertemperatur am besten mit einem Digital-Temperaturmessgerät messen (normale Haushaltsthermometer sind häufig zu ungenau)

#### Hinweise:

- Die Innentemperatur bzw. das Erreichen der tiefsten Temperatur hängt nicht nur von der Einstellung des Temperaturreglers ab, sondern auch:
  - wie oft und wie lange die Tür geöffnet wird
  - wieviele Lebensmittel eingelagert sind und
  - wie hoch die Umgebungstemperatur ist (siehe auch Seite 8)
- Der Stromverbrauch steigt mit der Lebensmittelmenge im Gerät, einer höheren Umgebungstemperatur und bei häufigem Öffnen der Türe
- Falls der Netzstecker gezogen wurde, vor dem erneuten Einstecken mindestens 10 Minuten warten
- Das Gerät ist nur durch Ziehen des Netzsteckers komplett ausgeschaltet

#### 5. Türe öffnen

- Nach dem Schliessen der Kühlschranktüre ist ein erneutes Öffnen der Türe schwierig (es bildet sich im Inneren ein Unterdruck)
- **Warten Sie daher zwei bis drei Minuten** mit Öffnen, damit sich der Unterdruck ausgleichen kann
- Türe jeweils nur kurz öffnen, um Energie zu sparen



Symbolbild

## 6. Was wohin?

### 1. Oberes Abteil

- In das obere Regal gehören Milchprodukte, Fertigspeisen, Frischkäse, Kuchen, Essresten, Backwaren etc.

### 2. Unteres Abteil

- Frisches Fleisch, Fisch, Eier- / Rahmspeisen, Teig, Rohmilchprodukte und Halbkonserven mit dem Hinweis «Kühl lagern» gehören an den kältesten Ort, direkt über der Gemüseschublade

### 3. Gemüseschublade

- In der Gemüseschublade, wo es rund 7 °C warm werden kann, sind Obst, Gemüse und Salat gut aufgehoben

### 4. Obere Türfächer

- Eier, Butter und Abgepacktes müssen nur sehr leicht gekühlt sein und passen am besten in die oberen offenen Türfächer

### 5. Untere Türfächer

- Getränke gehören in die Türabteile, weil sie nur leicht gekühlt werden müssen

## 7. Was Sie wissen sollten

### Zum Kühlen nicht geeignete Lebensmittel

- Es gibt Lebensmittel, die für die Lagerung im Kühlschrank nicht geeignet sind, beispielsweise:
  - Kälteempfindliche Lebensmittel wie Ananas, Auberginen (werden bitter), Avocados, Bananen, Gurken (werden glasig), Granatäpfel, Kartoffeln (werden süß), Mangos, Orangen (Aromaverlust), Papayas, Paprika, Passionsfrüchte, Tomaten, Zitrusfrüchte (harte Schale) und Zucchini
  - Obst, das nachreifen soll
  - Hartkäse (Parmesan)

### Beim Einkauf beachten

- Kaufen Sie nur allerfrischeste Lebensmittel, da diese am längsten haltbar sind. Bereits einsetzende Alterung lässt sich nicht mehr rückgängig machen
- Kühlkette nie unterbrechen (z.B. Lebensmittel nicht zu lange in einem warmen Auto transportieren)
- Aufgetaute Lebensmittel nicht mehr einfrieren, sondern umgehend konsumieren

### Lebensmittel richtig lagern

- Normalerweise sollten Lebensmittel nur verpackt/zugedeckt gelagert werden. Dies verhindert das Austrocknen, die Übertragung von Fremdgerüchen und eventuell vorhandenen Bakterien
- **Obst und Gemüse** kann normalerweise unverpackt in die Gemüseschublade gegeben werden
- Es ist zu beachten, dass nicht alle Obst- und Gemüsesorten zusammen in der Schublade aufbewahrt werden können, da sie beispielsweise den Geschmack übernehmen (z.B. Rüeblen von Zwiebeln)
- Es gibt auch Lebensmittel, die viel vom Naturgas Ethylen abgeben (z.B. Äpfel, Aprikosen, Avocados, Birnen, Bohnen, Blaubeeren, Feigen, Nektarinen, Pfirsiche, Pflaumen oder Melonen), worauf andere Obst-/Gemüsesorten empfindlich reagieren und dadurch viel schneller verderben. Sorten, die sehr empfindlich auf das Naturgas **anderer** Sorten reagieren, sind z.B. Äpfel, Birnen, Aprikosen, Broccoli, Blumenkohl, Gurken, Honigmelone, Kiwis, Mangos, Nektarinen, Pfirsiche, Rosenkohl und Tomaten. Daher z.B. nie Äpfel und Broccoli zusammen lagern. Der Broccoli würde sonst viel schneller verderben
- **Fleisch** in offenen Folien und /oder leicht abgedeckten Gefäßen aufbewahren. Die dadurch entstehende Abtrocknung der Fleischoberfläche hat eine keimhemmende Wirkung und ermöglicht eine längere Haltbarkeit

- Wichtig:** Unterschiedliche Fleischsorten dürfen sich nicht berühren und müssen daher durch Verpackungen getrennt sein. Sonst tritt eine Keimübertragung und vorzeitiges Verderben ein
- **Eiweissreiche Lebensmittel** wie z.B. Schalen- und Krustentiere verderben schneller als Fleisch
  - Die **richtig eingestellte Temperatur** (siehe Seite 10) und Hygiene verzögern die Vermehrung von Bakterien, wie z.B. Salmonellen
  - **⚠ VORSICHT!** Beim Essen überlagerter Lebensmittel besteht die Gefahr einer Lebensmittelvergiftung. Die Lagerdauer hängt von vielen Faktoren ab, wie vom Frischegrad, der Qualität der Lebensmittel und von der Lagertemperatur. Beachten Sie die Lagerhinweise und Aufbrauchsfristen der Lebensmittelhersteller!

**Typische Lagerdauer in Kühlschrank**

Lebensmittel	Lagerdauer	Lebensmittel in welches Kühlfach legen?
Obst und Gemüse	1 Woche	In die Gemüseschublade
Fisch und Fleisch	2-3 Tage	In Kunststoffbeutel, Folie oder einer Frischhaltebox (auf der Glasablage)
Frischer Käse	3-4 Tage	Im oberen Abteil
Butter, Margarine	1 Woche	Im Spezialfach in der Tür
Produkte in Flaschen, Milch und Joghurt	Bis zum Verfallsdatum	Im Spezialfach in der Tür
Eier	1 Monat	Im Eierfach in der Tür
Gekochte Speisen		Im oberen Abteil

**Energiesparen**



- Mit den nachfolgenden Tipps lässt sich einfach Energie sparen:
- Gerät in einen belüfteten Raum, ohne direkte Sonnenbestrahlung (des Gerätes) und nicht neben Wärmequelle stellen (Heizung, Herd etc.)
  - Tiefste Temperatur (= Regler auf «5») nur einstellen, wenn diese benötigt wird
  - Türe immer nur kurz öffnen und Ordnung im Kühlschrank halten (durch langes Suchen bleibt die Türe länger offen)
  - Warme/gekochte Speisen zuerst ausserhalb des Gerätes abkühlen lassen und erst dann in Gerät legen

*Fortsetzung ...*

## 14 Energiesparen

Deutsch



- Lebensmittel gut verpacken/abdecken (durch Verdunsten und Kondensieren von Flüssigkeiten wird mehr Energie verbraucht)
- Gefriergut im Kühlschrank auftauen lassen (aus Gefrierschrank in Kühlschrank legen)
- Gerät nicht überfüllen, damit die Luft im Inneren gut zirkulieren kann

### Zubehör

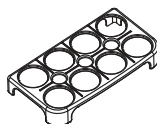

#### Eierschale

- Eierschale in obere Türfächer legen

### Stromunterbruch

- Bei einem Stromunterbruch die isolierende Türe nicht öffnen; die Temperatur bleibt so im Inneren am längsten tief
- Bei einem langen Stromunterbruch, Speisen umgehend konsumieren

### Störungen

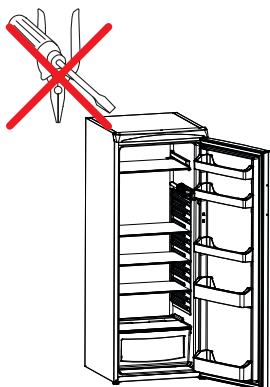

Reparaturen am Gerät dürfen nur durch den MIGROS-Service durchgeführt werden. Durch nicht fachgerechte Reparaturen können Gefahren für den Benutzer entstehen.

Bei unfachgerechten Reparaturen kann keine Haftung für eventuelle Schäden übernommen werden. In diesem Fall erlischt auch der Garantieanspruch.

Falls Sie eine Störung mit Hilfe der folgenden Übersicht nicht selber beheben können, wenden Sie sich an den nächsten MIGROS-Kundendienst oder an den MIGROS-Service (Telefonnummer auf der Rückseite dieser Anleitung).

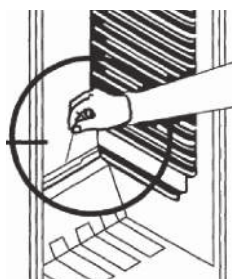
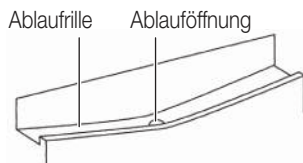

Fehler	Mögliche Ursache(n)	Behebung
Gerät kühlt nicht	Stromunterbrechung	Sicherung kontrollieren (Licht einschalten; gibt es einen Stromausfall?)
	Netzstecker ist nicht / nur lose in der Steckdose	Stecker (ganz) einstecken (Seite 9), keine Verlängerungskabel und Mehrfachstecker verwenden
	Gerät abgeschaltet («0»)	Ein-/Aus-Schalter in Position «1-5» drehen (Seite 10)
Schwache / nachlassende Kühlleistung oder Kompressor läuft ununterbrochen	Türe wurde häufig geöffnet	Mit Temperatur-Drehregler stärkere Kühlung einstellen (s. Seite 10)
	Temperaturregler zu tief eingestellt	
	Es wurden grössere Mengen Lebensmittel auf einmal eingelagert	Nicht zu grosse Mengen gleichzeitig in Kühlschrank geben
	Kühlmaschine und Wärmetauscher sind stark verstaubt (Rückseite)	Abstauben (s. Seite 17)
	Belüftung des Gerätes behindert	Lüftungsgitter freimachen und Fremdkörper entfernen (s. Seite 9)
	Türe ist nicht (ganz) geschlossen	Türe schliessen, Türdichtungsgummi reinigen
	Gerät wird bei falscher Umgebungstemperatur angewendet	Das Gerät entspricht der Klimaklasse <b>N</b> und darf nur bei einer Umgebungstemperatur von +16 und +32 °C eingesetzt werden
Geräusche: – laut, klappernd oder klirrend	Gerät steht nicht fest und gerade	Unterlegen, bzw. mit Stellfüssen ausgleichen (s. Seite 8)
	Gerät steht zu nahe an Wand	Gerät etwas von Wand wegziehen
– Blubbern	Kühlmittel fließt durch Kühlsystem	Kein Fehler
– Brummen	Geräusch von Kompressor	Kein Fehler
– Klicken	Geräusch von Thermostat	Kein Fehler

**Kühlteil**

- Das Kühlteil taut sich während des Betriebs selber ab. Das Tauwasser fließt durch die Ablaufrille in die Verdunstungsschale und verdunstet dort automatisch. Die Ablaufrille befindet sich im unteren, hinteren Teil des Kühlraumes
- Ca. alle 1 bis 3 Monate, Ablaufrille/-öffnung reinigen, damit das Wasser ungehindert ablaufen kann. Ist die Öffnung verstopft, diese mit z.B. einer Stricknadel, vorsichtig durchstossen und reinigen. Nach der Reinigung maximal ½ Glas Wasser in die Ablaufrille leeren; kontrollieren, ob das Wasser ungehindert durch die Ablauföffnung abfließt
- Gerät ausschalten (Drehschalter auf «0» drehen) und **Netzstecker ziehen** (das Gerät ist nur durch Ziehen des Netzsteckers vom Netz getrennt)
- Innenwände mit einem Schwamm und einer Lösung aus lauwarmem Wasser und/oder Neutralreiniger reinigen. **ACHTUNG!** Keine scheuernden Reinigungs-/hilfsmittel oder Alkohol, Verdünner, Petrol, Essig etc. verwenden
- Vorsichtig nachspülen und sorgfältig abtrocknen
- Lebensmittel in Kühlschrank geben und Türe schliessen
- Netzstecker einstecken, Gerät einschalten und gewünschte Temperatur einstellen

**ACHTUNG!**

- **Nicht mit spitzen und scharfen Gegenständen (Messer etc.) Eis entfernen, da dies den Verdampfer beschädigen kann!**
- VORSICHT!** Austretendes Kühlmittel kann die Augen verletzen und sich entzünden

## Aufbewahrung / Wartung

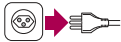

- Bei Nichtgebrauch oder längerer Abwesenheit (z.B. Ferien) das Gerät ausschalten, Netzstecker ziehen und das Gerät reinigen
- Bewahren Sie den Kühlschrank an einem trockenen, staubfreien und für Kinder unzugänglichen Ort auf. Kinder erkennen die Gefahren nicht, die von einem Gerät ausgehen können (z.B. durch Ersticken bei geschlossener Tür)
- Halten Sie die Tür bei längerem Nichtgebrauch offen, um einer Geruchs- oder Schimmelbildung vorzubeugen
- Der Kühlschrank ist wartungsfrei und braucht nicht geschmiert oder geölt zu werden. Kabel und Stecker regelmässig auf Beschädigungen untersuchen

## Lampe wechseln

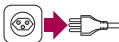

- Netzstecker ziehen
- Lampenabdeckung durch Drücken der seitlichen Haken entfernen
- Defekte Lampe rausschrauben
- Neue Lampe (max. 15 W) ganz einschrauben und Abdeckung wieder anbringen
- Bevor das Gerät wieder eingeschaltet wird, mindestens 10 Minuten warten, damit der Kompressor keinen Schaden nimmt

15 W max.

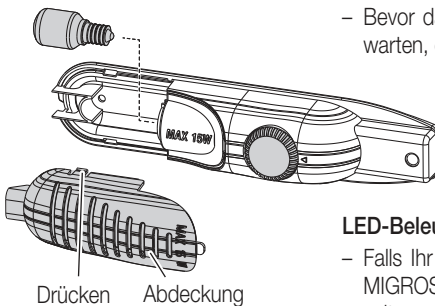

## LED-Beleuchtung auswechseln

- Falls Ihr Gerät eine LED-Beleuchtung hat, wenden Sie sich an den MIGROS-Service, da sie nur von autorisiertem Personal ausgewechselt werden sollte

## Reinigung



- Gerät in regelmässigen Abständen reinigen
- **Immer Netzstecker ziehen!**
- Türdichtungsgummi sauber halten und daher regelmässig reinigen
- Lüftungsgitter, Rückwand und Kompressor (auf der Rückseite) ebenfalls in regelmässigen Abständen vorsichtig abstauben (z.B. mit Staubsauger mit aufgesetztem Staubpinsel)



### ACHTUNG!

- Keine scheuernden Reinigungs- oder Reinigungshilfsmittel oder Alkohol, Verdünner, Petrol, Essig etc. anwenden

## 18 Türanschlag wechseln

Deutsch

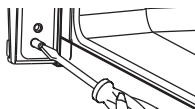
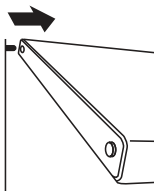
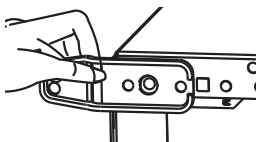
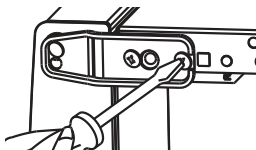
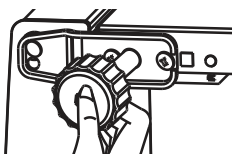
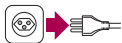

Der Türanschlag kann von rechts nach links gewechselt werden. Der Wechsel kann auch durch den MIGROS-Service durchgeführt werden.

### Wichtig:

- Vor dem Wechsel Netzstecker ziehen
- Decke als Schutz auf den Boden legen. Gerät zur Seite kippen und hinlegen
- Schraubfüsse demontieren
- Scharnier abschrauben (2 Schrauben) und ...
- Scharnier abnehmen
- Türe nach unten wegziehen, um sie am oberen Befestigungsstift auszuhängen
- Oberen Befestigungsstift abschrauben und ...
- dann auf der anderen Seite wieder anschrauben



## Türanschlag wechseln

19

Deutsch

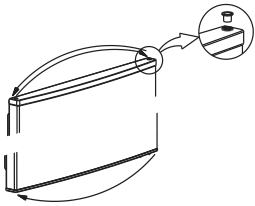

- Scharnierhülsen von der einen Seite auf die andere Seite versetzen. Vorgang auf der Unterseite der Türe wiederholen

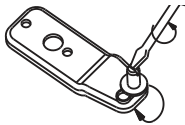

- Stift vom Scharnier abschrauben und wieder in das nebenstehende Gewinde schrauben

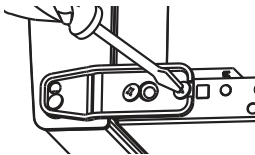

- Türe von unten wieder auf den oberen Befestigungsstift schieben. Dann unteren Türanschlag (mit Befestigungsstift) von unten auf Türe setzen und wieder anschrauben

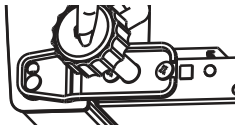

- Schraubfüsse wieder anschrauben
- Die beiden vorderen Füße so einstellen, dass das Gerät horizontal und stabil auf dem Boden steht



Dieses Produkt darf nicht mit Ihrem anderen Hausmüll entsorgt werden. Als Konsumentin und Konsument sind Sie dazu verpflichtet, alle Elektro- und Elektronikaltgeräte für die fachgerechte Entsorgung dieses gefährlichen Abfalls zurückzugeben. Händler, Hersteller und Importeure wiederum sind verpflichtet, ausgediente Elektro- und Elektronikaltgeräte, die sie im Sortiment führen, kostenlos zurückzunehmen. Das Sammeln und Wiederverwerten von Elektro- und Elektronikaltgeräten schont die natürlichen Ressourcen.

Ausserdem werden Gesundheit und Umwelt durch das Recycling von Elektro- und Elektronikaltgeräten geschützt. Weitere Informationen über Sammelstellen sowie die Entsorgung und Wiederverwertung von Elektro- und Elektronikaltgeräten erfahren Sie beim Bundesamt für Umwelt (BAFU), bei Ihrem örtlichen Entsorger, dem Fachhändler, wo Sie dieses Gerät gekauft haben, oder beim Hersteller des Geräts.

## Technische Daten

Nennspannung	220-240 Volt / 50 Hz
Masse Grundgerät	ca. 1440 mm x 540 mm x 595 mm (H x B x T)
Gewicht Grundgerät	ca. 39.5 kg
Materialien	Kunststoff / Metall
Nutzhalt	250 Liter
Stromverbrauch	– jährlich / täglich 99 / 0.272 kWh
Kühlmittel / Menge	Isobutan R600a / 40 g
Klimaklasse	N (= Umgebungstemperatur +16 °C bis +32 °C)
Geräusch-Schalleistung	42 dB (A)
Lampe	Max. 15 Watt
Funkentstört	Nach EU-Norm
Zulassung	CE
M-Garantie	3 Jahre
Service-Garantie	10 Jahre
Zubehör	– im Preis inbegriffen 1 Eierschale

Im Interesse der technischen Weiterentwicklung sind Konstruktions- oder Ausführungsänderungen am Gerät vorbehalten.

## Félicitations!

En achetant cet appareil, vous venez d'acquérir un produit de qualité fabriqué avec soin. Bien entretenu, cet appareil vous rendra de grands services pendant de nombreuses années.

Veuillez lire attentivement ce mode d'emploi avant la première utilisation et bien respecter les consignes de sécurité.

**Les personnes n'ayant pas pris connaissance de ce mode d'emploi ne sont pas autorisées à utiliser cet appareil.**

## Sommaire

	Page		Page
<b>Consignes de sécurité</b>	<b>22</b>	<b>Problèmes</b>	<b>34</b>
A propos de ce mode d'emploi	25	<b>Dégivrage</b>	<b>36</b>
Déballage	25	<b>Rangement / Entretien</b>	
<b>Éléments de l'appareil et de commande</b>	<b>26</b>	<b>Changer l'ampoule / Nettoyage</b>	<b>37</b>
<b>Fonctionnement</b>	<b>27</b>	<b>Changer l'ouverture de la porte</b>	<b>38</b>
– Avant la 1ère mise en service	27	<b>Élimination / Recyclage</b>	<b>40</b>
– Usages de l'appareil	27	<b>Données techniques</b>	<b>40</b>
– Transport / Emplacement	28	<b>Conformité</b>	<b>62</b>
– Installation	29	<b>Exigences en matière d'informations</b>	<b>65</b>
– Brancher l'appareil au courant électrique	29		
– Allumage et sélection de la température	30		
– Ouverture de la porte	30		
<b>Trucs et conseils</b>	<b>31</b>		
– Où et quoi?	31		
– Ce que vous devez savoir	31		
<b>Economie d'énergie</b>	<b>33</b>		
<b>Accessoire</b>	<b>34</b>		
<b>Coupure de courant</b>	<b>34</b>		

## Saviez-vous?

À l'adresse [www.migros-service.ch](http://www.migros-service.ch) vous trouvez un grand nombre d'accessoires et de pièces de rechange. Ainsi Vous pouvez nettement prolonger la durée de vie de votre machine.

Pour commander, insérez simplement le nom du produit ou le numéro d'article dans le champ de recherche.

## 22 Consignes de sécurité



Avant de brancher l'appareil au courant électrique veuillez lire attentivement ce mode d'emploi qui contient des consignes de sécurité et de fonctionnement importantes.

- Lire entièrement le mode d'emploi et le conserver pour d'éventuels utilisateurs
- ⚠ AVERTISSEMENT! Ne laissez pas les enfants jouer avec le réfrigérateur/congérateur. Les empêcher de s'asseoir sur les rayons ou de se suspendre à la porte. Ranger la clé du congélateur (s'il y en a) hors de portée des enfants
- Ne brancher l'appareil qu'à une prise de terre (220-240 V / 50 Hz) dotée d'une sécurité de 10A. ATTENTION! Ne pas utiliser de rallonge ni de multiprise ou d'adaptateur. Risque de surchauffe!
- Débrancher impérativement l'appareil:
  - en cas de problème / dommage
  - avant tout déplacement de l'appareil
  - avant de le nettoyer/ dégivrer
- ATTENTION! Ne faites pas passer le cordon sur des angles ou des arêtes vives, ni sur une surface chaude, ne le coincez pas et protégez-le de l'huile
- Contrôlez régulièrement l'état du cordon d'alimentation. En cas de cordon endommagé, débrancher immédiatement le cordon/la fiche

et le faire remplacer par MIGROS-Service

- Ne touchez jamais la fiche, le cordon et l'appareil avec les mains humides ou mouillées. Débrancher l'appareil en saisissant la prise, mais ne tirez jamais sur le cordon
- Ne pas utiliser l'appareil en cas de:
  - problème
  - cordon endommagé
  - si celui-ci est tombé ou s'il est endommagé

Dans ce cas faites contrôler et réparer immédiatement l'appareil par MIGROS-Service

- Pour choisir l'emplacement de l'appareil, vous devez respecter les points suivants:
  - placez l'appareil sur une surface sèche, stable et plane et pas directement sous une prise de courant
  - vous trouverez d'autres indications à la page 28
  - l'appareil n'est destiné qu'à un usage domestique et ne doit être utilisé que dans des locaux secs
- N'utiliser que des pièces de rechange d'origine
- ⚠ AVERTISSEMENT! Le fabricant décline toute responsabilité en cas de non respect des recommandations suivantes
- Les personnes, enfants compris, qui en raison de leurs capacités psychiques, sensorielles ou men-



tales, ou en raison de leur inexpérience ou manque de connaissances ne sont pas aptes à utiliser cet appareil en toute sécurité, ne sont pas autorisées à le faire ou uniquement sous surveillance

- Cet appareil peut être utilisé par des enfants à partir de 8 ans ainsi que par des personnes aux facultés physiques, sensorielles ou mentales restreintes, ou ne possédant pas l'expérience et/ou les connaissances suffisantes, si elles sont surveillées ou ont été instruites sur l'utilisation sécurisée de l'appareil et si elles en ont compris les éventuels dangers. Les enfants ne doivent pas jouer avec l'appareil. Le nettoyage et l'entretien pas l'usager ne doivent pas être effectués par des enfants sans surveillance
- Les enfants âgés de 3 à 8 ans sont autorisés à charger et décharger des aliments dans les réfrigérateurs. Les enfants ne doivent pas s'occuper du nettoyage ou de l'entretien des réfrigérateurs, les très jeunes enfants (0-3 ans) ne doivent pas utiliser les réfrigérateurs, les jeunes enfants (3-8 ans) doivent faire l'objet d'une surveillance continue lorsqu'ils utilisent les réfrigérateurs, les enfants plus âgés (8-14 ans) et les personnes vulnérables peuvent utiliser les réfrigérateurs en toute sécurité à condition d'être supervisés ou d'avoir reçu des instructions

appropriées concernant leur utilisation. Les personnes très vulnérables ne doivent pas utiliser les réfrigérateurs à moins de faire l'objet d'une surveillance continue

- **⚠ AVERTISSEMENT!** Brancher, placer et installer l'appareil en suivant précisément les instructions du fabricant. En cas de doute, adressez-vous à un professionnel. Les paramètres concernant le branchement électrique doivent correspondre aux indications figurant sur la plaquette signalétique
- Les réparations et les interventions sur l'appareil ne peuvent être effectuées que par MIGROS-Service
- **⚠ AVERTISSEMENT!** Avant d'éliminer un appareil hors d'usage, le débrancher et le rendre inutilisable. Enlever les fermetures à déclic et les verrous des appareils hors d'usage afin que les enfants ne risquent pas de rester enfermés à l'intérieur: risque d'asphyxie! Puis procéder à une élimination conforme de l'appareil
- **ATTENTION!** Ne pas endommager l'intérieur ni l'extérieur de l'appareil, ex. en perçant les tuyaux du circuit de refroidissement avec des objets pointus, en pliant les tubes, en grattant le revêtement, etc. Les éclaboussures de liquide de refroidissement peuvent provoquer de graves lésions aux yeux et le liquide peut prendre feu. En cas de problème, débrancher l'appareil

## 24 Consignes de sécurité

Français

- reil, bien aérer la pièce, et éviter toute flamme et toute étincelle
- **⚠ AVERTISSEMENT!** Ne pas couvrir ni boucher les orifices de ventilation de l'appareil
- Ne pas conserver/utiliser de substances explosives dans l'appareil (celle-ci peuvent exploser avec les étincelles du thermostat), ne pas utiliser/ni ranger d'appareils électriques. Les boissons à haute teneur en alcool doivent être entreposées fermées et en position verticale
- Cet appareil n'est pas prévu pour une utilisation à des altitudes supérieures à 2000 m
- Cet appareil est réservé à un usage domestique courant, ou à d'autres utilisations telles que:
  - par les employés dans les cuisines des magasins, bureaux et autres lieux commerciaux;
  - dans les domaines agricoles;
  - par les clients d'hôtels, motels et autres établissements;
  - dans les gîtes/pensions
  - service de restauration et lieu similaire
- **ATTENTION!** Lorsque vous positionnez l'appareil, assurez-vous que le câble d'alimentation n'est pas coincé ou endommagé
- **⚠ AVERTISSEMENT!** N'installez pas plusieurs prises de courant portatives ou alimentations portatives à l'arrière de l'appareil

- N'utilisez pas d'adaptateur



- **ATTENTION!** Risque d'incendie / matières inflammables

Ce mode d'emploi ne peut pas prendre en compte toutes les utilisations possibles. Pour toute information ou tout problème insuffisamment ou non traité dans ce mode d'emploi, veuillez vous adresser à notre service clients pour les réfrigérateurs au numéro de téléphone suivant: 0800 562 935.

**Veuillez conserver soigneusement ce mode d'emploi et le remettre à tout utilisateur éventuel.**

## Déballage

Français

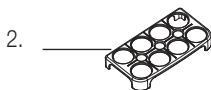
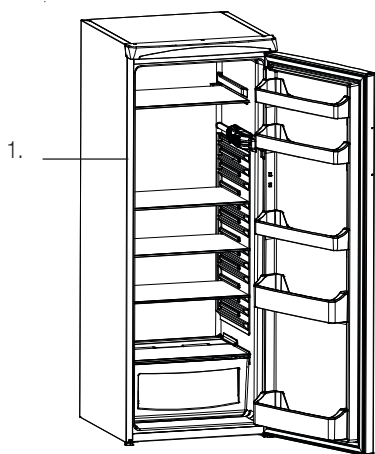

- Sortir le réfrigérateur de son emballage
- Veuillez vérifier après déballage de l'appareil que tous les éléments suivants sont présents:
  1. réfrigérateur
  2. bac à oeufs

- Nettoyer soigneusement le bac à oeufs. Nettoyer le réfrigérateur avec un chiffon légèrement humide, puis l'essuyer
- Veuillez vérifier que la tension d'alimentation (220-240 V) correspond à la tension de l'appareil (voir plaquette signalétique de l'appareil)
- ⚠ **AVERTISSEMENT! Détruisez tous les sachets en plastique**, afin d'éviter que les enfants puissent s'en servir de jouet, ce qui serait dangereux! Risque d'étouffement!

Les accessoires et pièces de rechange peuvent être commandés facilement sur le site:

[www.migros-service.ch](http://www.migros-service.ch)

## 26 Éléments de l'appareil et de commande

Français

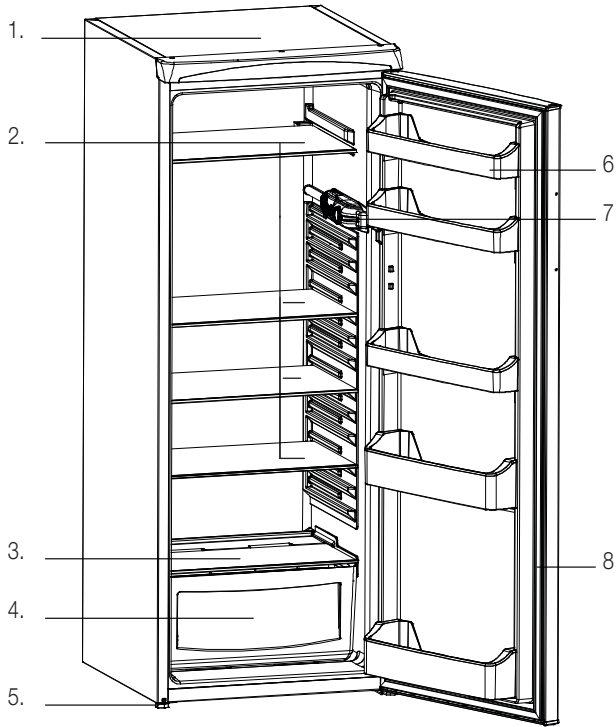

### Réfrigérateur:

1. Partie supérieure (ne pas poser d'objets lourds dessus!)
2. Étagères en verre (4x)
3. Étagère en verre (petite)
4. Bac à légumes
5. Pieds (réglable en hauteur)
6. Porte avec compartiment à beurre, fromage, oeufs et boissons
7. Interrupteur marche/arrêt et régulateur de température (10)
8. Joints caoutchouc (maintenir propres)

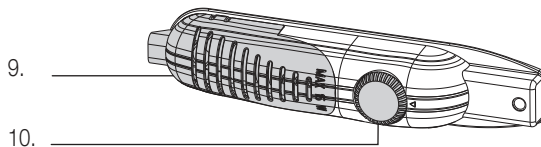

### Éléments de commande:

9. Ampoule (15 W)
10. Interrupteur marche/arrêt et régulateur de température:
  - 0: éteint
  - 1: haute température (= refroidissement minimal)
  - 5: basse température (= refroidissement maximal)

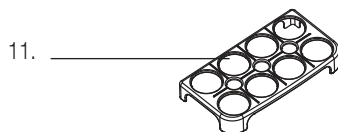

### Accessoire:

11. Bac à oeufs

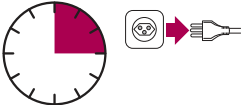

attendre 3 heures!

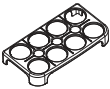

### Avant la première mise en service

**AVERTISSEMENT!** Faites très attention car une manipulation inadéquate du courant électrique peut être fatale. Veuillez lire avant les consignes de sécurité de la page 22 et respecter les consignes suivantes:

- Ne nettoyer le réfrigérateur qu'après l'avoir débranché
- N'utiliser l'appareil que dans des locaux secs et frais
- **ATTENTION!** Pendant le transport, ne pas pencher l'appareil à plus de 45° et ensuite *le laisser droit pendant au moins 3 heures*. Ne pas le brancher au courant électrique (risque de l'endommager)!

**Avant la première mise en service**, nettoyer soigneusement le bac à oeufs à l'eau chaude additionnée de liquide vaisselle. Nettoyer le réfrigérateur, à l'intérieur et à l'extérieur, avec un chiffon légèrement humide, puis l'essuyer soigneusement (voir «Nettoyage» page 37).

### Usages de l'appareil

Ce réfrigérateur vous permet de conserver les aliments au froid dans les meilleures conditions possibles. D'autres utilisations sont interdites et peuvent être dangereuses.

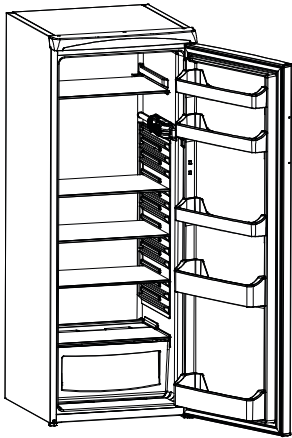

#### Recommandation:

- ce réfrigérateur n'est destiné qu'à un usage domestique

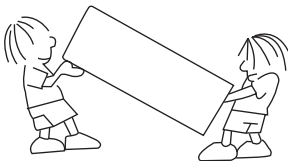

## 1. Transport / Emplacement

Pour transporter et choisir l'emplacement de l'appareil, vous devez respecter les points suivants:

- Lors du transport, ne pas basculer l'appareil à plus de 45°
- Le liquide de refroidissement de cet appareil est l'isobutane (R600a), qui est un gaz écologique mais aussi très inflammable: C'est pour cette raison que lors du transport et de la mise en place de l'appareil il faut veiller à ce que le circuit de refroidissement ne puisse pas être endommagé. **△ PRÉCAUTION!** Les éclaboussures de liquide de refroidissement peuvent provoquer de graves lésions aux yeux, et le liquide peut prendre feu.
- Si celui-ci devait être endommagé:
  - éviter toute flamme et toute étincelle (ex. interrupteur)
  - débrancher l'appareil
  - bien aérer la pièce pendant plusieurs minutes
  - contacter MIGROS-Service (numéro au verso)
- Placez l'appareil sur une surface sèche, stable et plane et pas directement sous une prise de courant



- Cet appareil n'est pas conçu pour être encastré
- **Ne pas brancher l'appareil!**
- Placez l'appareil dans une pièce sèche et bien ventilée; dans des pièces très humides, l'humidité pourrait endommager l'appareil et former de la rouille. Ne pas le placer en extérieur!
- **Ne pas placer l'appareil dans des locaux où il fait très froid ou très chaud cela peut en déranger le bon fonctionnement. L'appareil est conçu pour une classe climatique N (= température ambiante +16 à +32 °C)**
- Ne pas exposer l'appareil directement aux rayons du soleil ou près d'un chauffage ou d'une cuisinière. La puissance de réfrigération serait alors insuffisante et cela augmenterait considérablement la consommation électrique
- Laisser un espace vide au dessus de l'appareil d'au moins 15 cm
- Si on ne peut éviter de le placer à proximité d'une source de chaleur, maintenir alors **une distance minimum** entre les deux appareils:
  - à 3 cm d'une cuisinière électrique et à 30 cm d'une cuisinière au charbon ou à pétrole
  - à 2 cm d'un autre réfrigérateur ou congélateur (distance pour l'aération en raison de la formation d'eau de condensation)
  - ou placez une plaque isolante entre les deux appareils

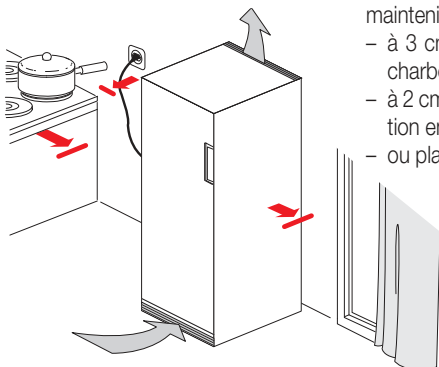

## 2. Installation



– **Ne pas brancher l'appareil!**

– Avant de poser votre appareil à l'emplacement désiré, **vérifiez que les tuyaux du circuit à l'arrière de l'appareil n'ont pas été pliés** pendant le transport, qu'ils tiennent bien à l'appareil ou qu'ils ne touchent pas la paroi. Cela pourrait provoquer des bruits désagréables lors du fonctionnement

– S'il devait y avoir des restes de polystyrène (= protection pour le transport) derrière l'appareil, les éliminer avec précaution

– Fixer un distanciateur sur la partie supérieure du condensateur (= tôle ondulée): placer le distanciateur à la verticale et l'enfoncer dans le condensateur puis le fixer en effectuant  $\frac{1}{4}$  de tour

– La hauteur des deux pieds avant se règle individuellement, il suffit de les tourner (ex. en cas de sol irrégulier). Choisissez une surface stable!

– On peut changer l'ouverture de la porte, de droite à gauche (voir page 38)

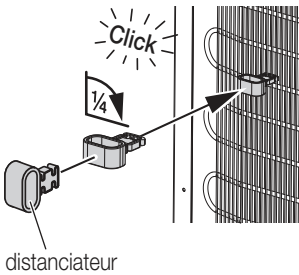

## 3. Branchement au courant électrique

Respectez les consignes de sécurité de la page 22.



3 heures

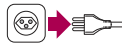

– **Important: ne pas brancher l'appareil!**

**ATTENTION! Avant de brancher le réfrigérateur au courant électrique, le laisser en position verticale pendant au moins 3 heures afin que le liquide de refroidissement puisse se répandre à l'intérieur du circuit! Sinon cela endommagerait l'appareil (perte de la garantie)!**

– Ne pas utiliser de rallonge ni de multiprise, cela pourrait provoquer une surchauffe au niveau du branchement

– Pendant ce temps, nettoyer l'intérieur du réfrigérateur avec un chiffon légèrement humide et le sécher soigneusement (voir aussi «Nettoyage» page 37)

– Lorsqu'on éteint l'appareil (ou lorsqu'on le débranche) il faut attendre au moins 10 minutes avant de le rallumer ou de le brancher pour ne pas risquer d'endommager le compresseur

### Conseils:

– Brancher l'appareil à la même sécurité que celle de l'éclairage (ex. dans la cave). Si la sécurité devait se déclencher, vous vous apercevriez ainsi du problème en allumant la lumière (celle-ci ne s'allumerait pas). Avec une sécurité indépendante vous risquez de vous apercevoir du problème trop tard. En cas de doute, demandez à un électricien

– Mettre une marque ou un repère à la fiche du cordon électrique afin de ne pas risquer de la débrancher par inadvertance

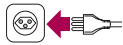

interrupteur marche/arrêt et  
régulateur de température

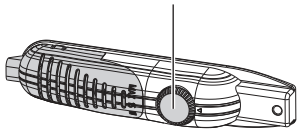

#### 4. Allumer le réfrigérateur et régler la température

- Le réfrigérateur est prêt à fonctionner dès qu'il est branché
- **Allumer l'appareil en tournant l'interrupteur marche/arrêt**
- **Régler la température désirée à l'aide du régulateur: «1» pour le refroidissement minimal, «5» pour le refroidissement maximal**
- **Le degré «5» consomme davantage d'électricité et ne doit donc être utilisé si la porte est fréquemment ouverte**
- Dans le cas de conservation à long terme des aliments dans le congélateur, mettre le régulateur dans la position 3-4
- **Remarque importante:** Ne pas essayer de faire pivoter le régulateur au-delà de la position «1» au risque d'entraîner l'arrêt de votre appareil
- Lors de la première mise en marche, il faut laisser le réfrigérateur vide se refroidir à la température désirée pendant 3 à 4 heures
- Ensuite, placer **les aliments dans le réfrigérateur**
- La température recommandée au milieu du réfrigérateur est de 6 °C environ. Pour mesurer la température, placer un verre d'eau pendant plusieurs heures dans le réfrigérateur. Mesurer ensuite la température de l'eau, le mieux est d'utiliser un thermomètre digital (les thermomètres normaux de ménage sont souvent imprécis)

#### Recommandations:

- La température à l'intérieur du réfrigérateur dépend de la température réglée mais aussi:
  - de la fréquence et de la durée d'ouverture de la porte,
  - de la quantité des aliments entreposés et
  - de la température ambiante (voir page 28)
- Plus il y a d'aliments dans le réfrigérateur, plus la température ambiante est élevée, plus l'ouverture de la porte est fréquente, plus la consommation électrique est élevée
- Si la fiche du cordon est débranchée, attendre au moins 10 minutes avant de la rebrancher
- L'appareil n'est complètement éteint que lorsqu'il est débranché

#### 5. Ouverture de la porte

- Lorsqu'on vient juste de fermer la porte, la réouverture est difficile (création d'une pression interne)
- **Attendre 2 à 3 minutes** avant de ouvrir la porte afin que la pression puisse diminuer
- Ne pas laisser la porte ouverte trop longtemps pour économiser l'énergie





image symbole

## 6. Où et quoi ?

### 1. Étagère du haut

- Sur cette étagère placer les produits laitiers, les plats préparés, les fromages frais, les gâteaux, les restes, produits de boulangerie, etc.

### 2. Étagère du bas

- Viande fraîche, poisson, oeufs, aliments avec crème, pâtes, produits au lait cru, semi-conserves avec la mention «conserver au frais» sont à conserver au lieu le plus froid, juste au-dessus du bac à légumes

### 3. Bac à légumes

- Dans le bac à légumes, la température est d'environ 7 °C, on y place bien sûr les légumes, mais aussi les fruits et la salade

### 4. Compartiments supérieurs de porte

- Les oeufs, le beurre et les produits dans leur emballage ont besoin de moins de froid et sont à conserver dans les compartiments supérieurs de la porte

### 5. Compartiments inférieurs de porte

- Les compartiments inférieurs sont destinés aux boissons qui ne nécessitent qu'une légère réfrigération

## 7. Ce que vous devez savoir

### Les aliments à ne pas mettre au réfrigérateur

- Il y a des aliments qui ne doivent pas être mis au réfrigérateur, par exemple:
  - les aliments sensibles au froid tels que l'ananas, les aubergines (elles deviennent amères), avocats, bananes, concombres (ils deviennent vitreux), grenades, pommes de terre (elles deviennent sucrées), mangues, oranges (perdent leur arôme), papayes, poivrons, fruits de la passion, tomates, citrons (leur peau devient dure) et courgettes
  - les fruits qui doivent mûrir
  - les fromages à pâte dure (parmesan)

### Éléments à prendre en compte lors de vos achats

- N'acheter que des aliments très frais qui se conservent longtemps. Si les aliments ont perdu leur fraîcheur ils ne peuvent en aucun cas la récupérer
- Ne pas interrompre la chaîne du froid (ex. ne pas laisser les aliments trop longtemps dans une voiture chaude)
- Ne pas recongeler des aliments dégelés, les consommer immédiatement

### Bien entreposer les aliments

- En règle générale, vous ne devez conserver les aliments qu'emballés ou soigneusement couverts, afin d'éviter qu'ils ne se dessèchent, qu'ils ne prennent le goût d'autres aliments et la formation de bactéries
- **Les fruits et les légumes** peuvent être stockés hors de leur emballage dans le bac à légumes
  - Cependant, les fruits et légumes ne peuvent pas être conservés tous ensemble dans le même bac, car cela influencerait leur goût (ex. les carottes prennent vite le goût de l'oignon)
  - D'autre part, certains aliments génèrent un gaz naturel, l'éthylène (ex. pommes, abricots, avocats, poires, haricots, myrtilles, nectarines, prunes, figues ou melons) **auquel d'autres** fruits/légumes réagissent très facilement en s'abîmant beaucoup plus vite (par exemple: pommes, poires, abricots, brocolis, chou-fleur, concombre, melon, kiwis, mangues, nectarines, pêches, choux de bruxelle et tomates). Par exemple, ne pas conserver les pommes avec les brocolis car ceux-ci se perdraient très vite
- Conserver la **viande** dans du film alimentaire ouvert et/ou dans un récipient légèrement couvert. Le séchage partiel de la surface de la viande ralentit la formation de germes et favorise ainsi une meilleure conservation

**Important:** les différents types de viande ne doivent pas être en contact les uns avec les autres et doivent être emballés séparément. Cela permet d'éviter une éventuelle transmission de germes

- **Les aliments riches en protéines**, tels que mollusques et crustacés se conservent moins longtemps que la viande
- L'hygiène et le **bon réglage de température** (voir page 30) permettent une meilleure conservation et évitent la formation de bactéries, ex. salmonelles
- **Δ PRÉCAUTION!** En mangeant des aliments conservés trop longtemps, il y a risque d'intoxication. La durée de conservation dépend de plusieurs facteurs, tels que le degré de fraîcheur, la qualité des aliments, et la température de conservation. Respectez les consignes de conservation et les dates d'échéance du fabricant!

**Durée de conservation moyenne en réfrigérateur**

Aliments	Durée	Où placer les aliments?
Fruits et légumes	1 semaine	dans bac à légumes
Viande et poisson	2-3 jours	dans sachet plastique, film alimentaire ou boîte de conservation (sur tablette verre)
Fromages frais	3-4 jours	dans partie haute
Beurre, margarine	1 semaine	dans compartiment porte prévu à cet effet
Produits en bouteilles, lait et yaourts	jusqu'à la date de consommation	dans compartiment porte prévu à cet effet
Oeufs	1 mois	dans compartiment oeufs de la porte
Aliments cuits		dans partie haute

**Economie d'énergie**



Les conseils suivants permettent d'économiser l'énergie:

- placer l'appareil dans une pièce bien aérée, et ne pas l'exposer aux rayons du soleil, ne pas le placer près d'une source de chaleur (four, cuisinière, etc.)
- ne régler la température sur le «5» que lorsque c'est nécessaire
- ouvrir la porte le moins longtemps possible et bien ranger les aliments dans le réfrigérateur (lorsqu'on doit chercher les aliments, la porte reste ouverte plus longtemps)
- laisser les aliments chauds/cuits bien refroidir avant de les placer dans le réfrigérateur

*continuation ...*

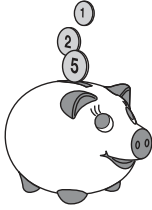

- bien emballer/couvrir les aliments (l'humidité et la condensation des liquides consomment plus d'énergie)
- laisser les aliments décongeler dans le réfrigérateur (hors du compartiment congélation)
- ne pas trop remplir le réfrigérateur afin que l'air circule bien à l'intérieur

## Accessoire

Français

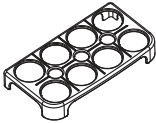

### Bac à oeufs

- Placer le bac à oeufs dans le compartiment supérieur de la porte

## Coupure de courant

- En cas de coupure de courant, ne pas ouvrir la porte; ainsi la température à l'intérieur reste plus longtemps basse
- En cas d'une longue coupure de courant, consommer immédiatement les aliments

## Problèmes

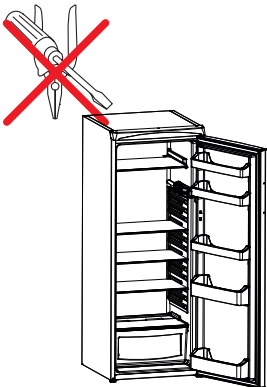

L'appareil ne doit être réparé que par MIGROS-Service. Des réparations effectuées par des non professionnels et l'emploi de pièces de rechange non originales peuvent présenter un danger pour l'utilisateur.

Toute responsabilité est déclinée en cas de réparation non conforme et de dommages éventuels et la garantie s'arrête.

Si vous ne réussissez pas à résoudre un problème de fonctionnement à l'aide du tableau suivant, adressez-vous au service clientèle MIGROS le plus proche ou à MIGROS-Service (numéro de téléphone à l'arrière de ce mode d'emploi).

Problème	Cause(s) possible(s)	Solution
L'appareil ne fait pas de froid	Coupure de courant	Contrôler la sécurité (allumer la lumière; y a-t-il une coupure de courant?)
	La fiche du cordon d'alimentation est mal ou pas branchée	Bien brancher la fiche (voir page 29), ne pas utiliser de rallonge ni de multiprise
	Appareil éteint («0»)	Tourner l'interrupteur sur «1-5» (voir page 30)
Puissance de refroidissement faible/insuffisante ou le compresseur marche sans arrêt	Porte ouverte fréquemment	Augmenter le refroidissement à l'aide du régulateur de température (voir page 30).
	La température est réglée trop basse	
	Il y a une grosse quantité d'aliments entreposés	Ne pas mettre de grosses quantités en même temps dans le réfrigérateur
	Le réfrigérateur et l'échangeur thermique sont sales (à l'arrière)	Dépoussiérer (voir page 37)
	La ventilation de l'appareil est obstruée	Libérer les grilles d'aération et éliminer les corps étrangers (voir page 29)
	La porte n'est pas bien fermée	Fermer la porte, nettoyer les joints en caoutchouc
	Le réfrigérateur est utilisé dans une température ambiante qui ne lui convient pas	Le réfrigérateur est conçu pour la classe climatique <b>N</b> et doit être placé dans une température ambiante allant de +16 à +32 °C
L'appareil fait du bruit, il vibre ou cliquette	L'appareil n'est pas stable ni d'aplomb	Régler les pieds pour corriger la position (voir page 28)
	L'appareil est trop près du mur	Eloigner l'appareil du mur
- gargouille	Le liquide de refroidissement circule dans le circuit	Normal
- bourdonne	Bruit du compresseur	Normal
- cliquette	Bruit du thermostat	Normal

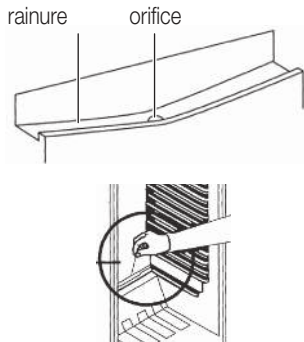

### Compartiment réfrigération

- Le réfrigérateur se dégèle automatiquement tout en fonctionnant. L'eau de condensation s'écoule par la rainure dans le bac d'évaporation et s'évapore automatiquement. La rainure se trouve au fond du compartiment réfrigération
- Nettoyer la rainure d'écoulement/l'orifice tous les 1 à 3 mois afin que rien ne puisse entraver l'écoulement de l'eau. Si par hasard l'orifice était bouché, utiliser par ex. une aiguille à tricoter avec précaution pour le déboucher et le nettoyer. Après le nettoyage, verser ½ verre d'eau au max dans la rainure; contrôler que l'eau s'écoule librement à travers l'orifice de la rainure d'écoulement

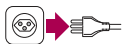

- Eteindre l'appareil (tourner l'interrupteur sur «0») et **le débrancher**. L'appareil n'est complètement éteint que lorsqu'il est débranché
- Nettoyer les parois internes à l'éponge à l'eau chaude et/ou avec un produit de nettoyage neutre. ATTENTION! Ne pas utiliser de produits ni d'accessoires abrasifs, de l'alcool, du diluant, du pétrole, du vinaigre, etc.
- Rincer soigneusement puis bien essuyer
- Remettre les aliments dans le réfrigérateur et fermer la porte
- Brancher le réfrigérateur, l'allumer et régler la température



#### ATTENTION!

- Ne pas enlever la glace avec un objet pointu ou coupant (couteau, etc.) cela pourrait endommager l'évaporateur!
- PRECAUTION!** Le liquide de refroidissement qui sort peut entraîner des blessures aux yeux et prendre feu

## Rangement / Entretien

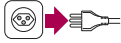

- En cas de non utilisation ou de longue absence (ex. vacances) éteignez le réfrigérateur, le débrancher et le nettoyer
- Rangez-le dans un endroit sec, propre et hors de portée des enfants. Les enfants ne connaissent pas les risques inhérents à ce genre d'appareil (ex. s'asphyxier en s'enfermant dans le réfrigérateur)
- Laissez la porte ouverte si celui-ci reste longtemps sans servir pour éviter la formation d'odeurs et de moisissures
- Votre réfrigérateur ne nécessite aucun entretien et ne doit être ni graissé, ni huilé. Contrôler régulièrement l'état de la fiche et du cordon d'alimentation

## Changer l'ampoule

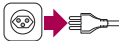

- Débrancher l'appareil
- Retirer le cache de l'ampoule en appuyant sur les crochets latéraux
- Dévisser l'ampoule défectueuse
- Mettre une nouvelle ampoule (max. 15 W), bien la visser et remettre le cache
- Avant de rebrancher et rallumer l'appareil, attendre au moins 10 minutes pour ne pas risquer d'endommager le compresseur

15 W max.

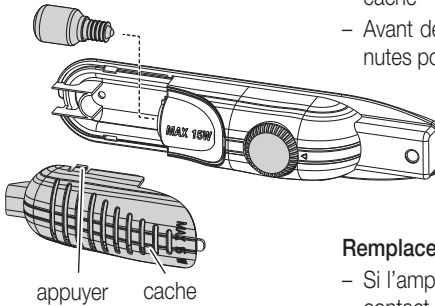

## Remplacement de l'ampoule LED

- Si l'ampoule LED de votre appareil est défectueuse, veuillez prendre contact avec votre MIGROS-Service, avant de procéder à son remplacement

## Nettoyage

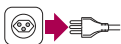

- Nettoyer l'appareil régulièrement
- **Il faut toujours le débrancher!**
- Maintenir propres les joints en caoutchouc de la porte, les nettoyer régulièrement
- Dépoussiérer soigneusement et régulièrement les grilles de ventilation, l'arrière du réfrigérateur et le compresseur (à l'arrière), utiliser par ex. l'aspirateur équipé d'une brosse à poussière



### ATTENTION!

- n'utiliser ni produits ni accessoires de nettoyage corrosifs ou abrasifs, pas d'alcool, diluant, pétrole, vinaigre, etc.

## 38 Changer l'ouverture de la porte

Il est possible de changer l'ouverture de la porte, à droite ou à gauche. Ce changement peut aussi être effectué par MIGROS-Service.

### Important:

- avant le changement débrancher le réfrigérateur
- Poser une couverture sur le sol en guise de protection. Basculer l'appareil et le poser sur le côté



Français

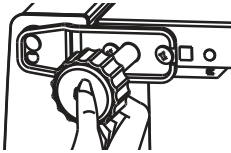
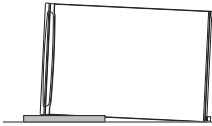

- Démontez les pieds à vis

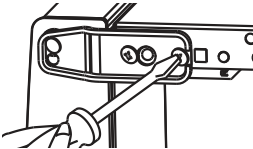

- Dévisser la charnière (2 vis) et ...

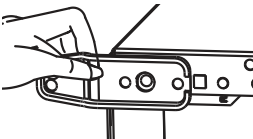

- l'enlever

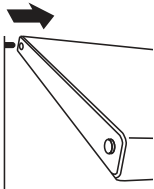

- Tirer sur la porte pour l'extraire de la cheville de fixation du haut



- Dévisser la cheville de fixation du haut et ...

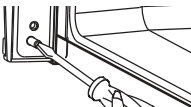

- la revisser de l'autre côté





## Changer l'ouverture de la porte

39

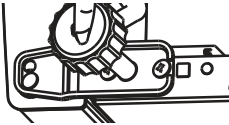
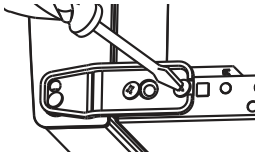
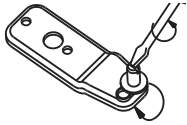
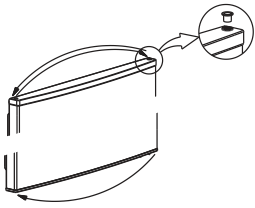

- Enlever le cache charnière et le mettre de l'autre côté. Répéter l'opération pour le bas de la porte
- Dévisser la cheville de la charnière et la revisser dans l'orifice fileté d'à côté
- Insérer la porte dans la cheville de fixation du haut. Puis insérer la cheville de la charnière dans la porte et ensuite visser
- Revisser les pieds
- Régler la hauteur des pieds de façon à ce que l'appareil soit horizontal et bien stable sur le sol

Français



Ce produit ne doit pas être éliminé avec les ordures ménagères. En tant que consommateur/trice, vous êtes tenu(e) de rapporter les appareils électriques et électroniques chez votre commerçant pour leur élimination en bonne et due forme. A leur tour, commerçants, fabricants et importateurs sont chargés de reprendre gratuitement les appareils électriques et électroniques usagés faisant partie de leur assortiment. La collecte et le recyclage des anciens appareils électriques et électroniques contribuent non seulement à ménager les ressources naturelles, mais aussi à préserver l'environnement et la santé des êtres vivants.

Pour de plus amples informations sur les points de collecte, l'élimination et le recyclage des anciens appareils électriques et électroniques, veuillez contacter l'Office fédéral de l'environnement (OFEV), votre déchetterie locale, le magasin où vous avez acheté cet appareil ou le fabricant du produit en question.

## Données techniques

Tension de réseau	220-240 volts / 50 Hz
Dim. app. de base	ca. 1440 mm x 540 mm x 595 mm (H x l x P)
Poids app. de base	env. 39.5 kg
Matériaux	plastique / métal
Contenance	250 litres
Consom. électrique – par an / par jour	99 / 0.272 kWh
Liquide de refroidissement/ quantité	isobutane R600a / 40 g
Classe climatique	N (= température ambiante +16 °C à +32 °C)
Puissance sonore	42 dB (A)
Ampoule	max. 15 W
Antiparasité	selon norme UE
Homologation	CE
M-garantie	3 ans
Service garantie	10 ans
Accessoire – inclus dans le prix	1 bac à oeufs

Sous réserve de toute modification de conception et de fabrication dans l'intérêt du progrès technique.



## Congratulazioni!

Acquistando questo apparecchio vi siete garantiti un prodotto di qualità, fabbricato con estrema cura. Con una manutenzione adeguata, l'apparecchio garantirà per anni delle ottime prestazioni.

Prima della messa in funzione iniziale vi preghiamo di leggere attentamente le presenti istruzioni d'uso e di osservare attentamente le avvertenze di sicurezza.

**Le persone che non conoscono a fondo queste istruzioni d'uso, non possono utilizzare l'apparecchio.**

## Indice

	Pagina		Pagina
<b>Avvertenze di sicurezza</b>	<b>42</b>	<b>Guasti</b>	<b>54</b>
A proposito delle istruzioni d'uso	45	<b>Sbrinamento</b>	<b>56</b>
Disimballaggio	45	<b>Custodia / Manutenzione / Sostituzione della lampadina / Pulizia</b>	<b>57</b>
<b>Elenco delle parti e degli elementi di comando</b>	<b>46</b>	<b>Modificare l'apertura della porta</b>	<b>58</b>
<b>Messa in funzione</b>	<b>47</b>	<b>Smaltimento / Riciclaggio</b>	<b>60</b>
– Prima della messa in funzione iniziale	47	<b>Dati tecnici</b>	<b>60</b>
– Modo d'uso	47	<b>Conformità</b>	<b>63</b>
– Trasporto / Collocazione	48	<b>Prescrizioni relative alle informazioni</b>	<b>66</b>
– Collocazione	49		
– Allacciamento alla rete elettrica	49		
– Accensione e selezione della temperatura	50		
– Apertura della porta	50		
<b>Trucchi e consigli</b>	<b>51</b>		
– Dove mettere cosa?	51		
– Tutto quello che dovete sapere	51		
<b>Risparmio di energetico</b>	<b>53</b>		
<b>Accessori</b>	<b>54</b>		
<b>Interruzione di corrente</b>	<b>54</b>		

Italiano

### Lo sapevate già?

Su [www.migros-service.ch](http://www.migros-service.ch) è disponibile un'ampia gamma di accessori e pezzi di ricambio, ciò che vi consentirà di prolungare notevolmente la durata di via del vostro apparecchio.

Basta inserire nel campo della ricerca il nome del prodotto o il numero dell'articolo e ordinare il pezzo di ricambio o l'accessorio desiderato.



- Leggere completamente le presenti istruzioni d'uso e consegnarle ad eventuali altri utenti
- **⚠** AVVERTENZA! Impedire che i bambini giochino con o dentro il frigorifero/congelatore – eventuali chiavi del congelatore devono essere conservate fuori dalla portata dei bambini
- Allacciare l'apparecchio unicamente ad una presa di corrente con messa a terra (220-240 V / 50 Hz) con una protezione di 10 A. **ATTENZIONE!** Non utilizzare cavi di prolunga o prese multiple (pericolo di surriscaldamento)
- Staccare assolutamente la spina:
  - in caso di difetti o guasti
  - prima di spostare l'apparecchio
  - prima di pulirlo / sbrinarlo
- **ATTENZIONE!** Non far penzolare il cavo su angoli e spigoli né incastarlo. Non mettere né far penzolare il cavo su oggetti roventi; proteggerlo dall'olio
- Controllare regolarmente che il cavo non sia danneggiato. In caso di guasti staccare la spina e far sostituire il cavo /spina da MIGROS-Service
- Non toccare mai la spina, il cavo né l'apparecchio con le mani umide o bagnate. Estrarre sempre la spina senza tirare il cavo

- Non mettere in funzione l'apparecchio:
  - in caso di guasto
  - di cavo danneggiato
  - di caduta dell'apparecchio o in presenza di altri danneggiamenti
 In questi casi far controllare e riparare l'apparecchio presso MIGROS-Service
- Nella scelta del luogo di collocazione, attenersi ai seguenti punti:
  - Collocare l'apparecchio su una superficie asciutta, stabile e piana, non direttamente sotto una presa di corrente
  - Osservare ulteriori indicazioni a pagina 48
  - L'apparecchio è destinato esclusivamente ad uso domestico; va utilizzato in locali chiusi e asciutti
- Usare soltanto pezzi di ricambio originali
- **⚠** AVVERTENZA! Il fabbricante non risponde in caso di mancata osservanza delle seguenti istruzioni
- Le persone, inclusi i bambini, che per le loro capacità psichiche, sensoriali o mentali, oppure per la loro inesperienza o mancanza di conoscenza non sono in grado di utilizzare l'apparecchio in modo sicuro, non sono autorizzate all'uso dell'apparecchio o possono farlo soltanto sotto sorveglianza
- Questa apparecchiatura può essere usata da bambini a partire dagli 8 anni e da persone con capacità fisiche, sensoriali o mentali ridotte o senza esperienza, unica-

mente se con la supervisione di una persona adulta o se in possesso di istruzioni relativamente all'uso sicuro del dispositivo senza provocare pericoli. I bambini non devono giocare con l'apparecchiatura. Pulizia e manutenzione non vanno eseguite da bambini senza sorveglianza

- I bambini dai 3 agli 8 anni possono caricare e scaricare dispositivi di refrigerazione. Non ci si aspetta che i bambini eseguano pulizia o manutenzione del dispositivo, non ci si aspetta che i bambini molto piccoli (0-3 anni) facciano uso dei dispositivi, non ci si aspetta che i bambini piccoli (3-8 anni) usino i dispositivi in modo sicuro a meno che non vengano sorvegliati costantemente, i bambini più grandi (8-14 anni) e le persone vulnerabili sono in grado di usare i dispositivi dopo aver ricevuto appropriata supervisione o istruzioni sull'utilizzo dei dispositivi. Non ci si aspetta che le persone molto vulnerabili usino i dispositivi in modo sicuro prima di aver ricevuto sorveglianza continua
- **⚠** **AVVERTENZA!** Eseguire l'allacciamento, la collocazione e l'installazione secondo le precise istruzioni del fabbricante. Le disposizioni relative all'allacciamento elettrico e le indicazioni sulla targhetta di designazione devono concordare

- Riparazioni e interventi all'apparecchio possono essere eseguiti soltanto da MIGROS-Service
- **⚠** **AVVERTENZA!** Prima di rottamare vecchi apparecchi non più in uso, renderli inservibili togliendone la spina e il cavo. Rimuovere e distruggere le serrature a scatto e i lucchetti (se presenti), in modo che i bambini non possano restare imprigionati all'interno dell'apparecchio – pericolo di asfissia! In seguito, smaltire l'apparecchio secondo le regole
- **ATTENZIONE!** Non danneggiare l'apparecchio all'esterno o all'interno, ad es. bucando i canali del fluido refrigerante con oggetti appuntiti, piegando i tubi, grattando i rivestimenti superficiali, ecc. Eventuali spruzzi di refrigerante possono causare lesioni agli occhi ed è infiammabile. In caso di danneggiamento staccare la spina dalla presa di corrente, aerare accuratamente l'ambiente e evitare fuochi a fiamma viva oppure fonti di accensione
- **⚠** **AVVERTENZA!** Non coprire né ostruire i fori di ventilazione dell'apparecchio
- Non conservare/utilizzare nell'apparecchio sostanze esplosive (il termostato può generare scintille che potrebbero farle esplodere) o apparecchi elettrici. I superalcolici vanno chiusi in contenitori ermetici e conservati in posizione verticale

- Questo apparecchio non è concepito per essere utilizzato ad altitudini superiori a 2000 m
- Questo apparecchio è destinato esclusivamente ad uso domestico o ad altri usi simili, come ad esempio:
  - in cucine per i collaboratori, in negozi, uffici, e altri ambienti commerciali
  - in tenute agricole, agriturismi
  - per ospiti di alberghi, motel e altre attrezzature abitative
  - in pensioni tipo bed & breakfast
  - strutture di catering e contesti non di vendita al dettaglio
- **ATTENZIONE!** Quando si posiziona l'apparecchio, assicurarsi che il cavo di alimentazione non sia bloccato o danneggiato
- **⚠ AVVERTENZA!** Non posizionare prese di corrente portatili multiple o alimentatori di corrente portatili multipli sul retro dell'apparecchio
- Non utilizzare adattatori

Italiano



- **ATTENZIONE!** Rischio di incendio / materiali infiammabili
-

Queste istruzioni d'uso non possono tener conto di ogni possibile impiego. Per ulteriori informazioni oppure in caso di problemi non trattati o trattati in modo insufficiente nelle presenti istruzioni, rivolgersi al servizio di consulenza alla clientela che si occupa di refrigeratori, al numero di telefono 0800 562 935.

Conservare accuratamente queste istruzioni d'uso e consegnarle ad ogni eventuale altro utente.

## Disimballaggio

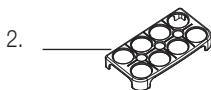
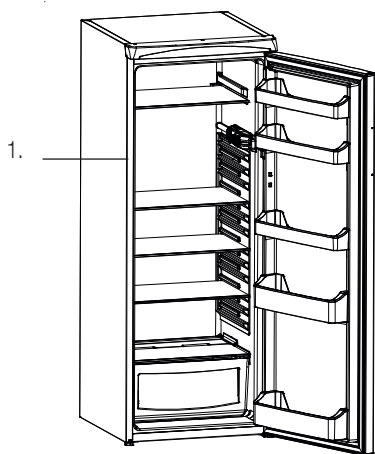

- Togliere il frigorifero dall'imballaggio
- Controllare che i seguenti elementi siano presenti nell'imballaggio:
  1. Frigorifero
  2. Portauova

- **Pulire a fondo la portauova.** Pulire il frigorifero con un panno umido e asciugare
- **Controllare che la tensione di rete (220-240 V)** corrisponda a quella indicata sulla targhetta di designazione
- **⚠ AVVERTENZA! Distruggere eventuali sacchetti di plastica,** che potrebbero diventare un giocattolo pericoloso per i bambini. Pericolo di soffocamento!

### Accessori e pezzi di ricambio

Accessori e pezzi di ricambio possono essere facilmente ordinati su [www.migros-service.ch](http://www.migros-service.ch)

## 46 Elenco delle parti e degli elementi di comando

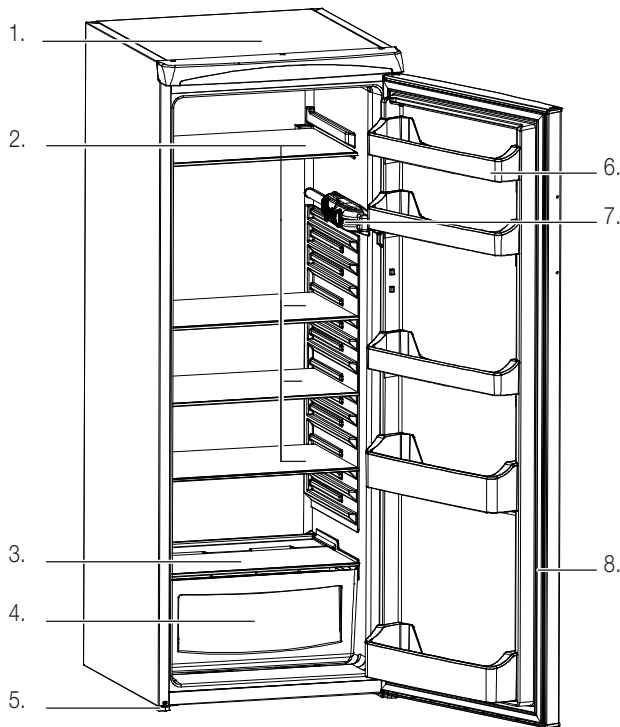

### Frigorifero:

1. Parte superiore (non appoggiarvi sopra oggetti pesanti!)
2. Ripiani in vetro (4 x)
3. Ripiano in vetro (piccolo)
4. Contenitore per frutta e verdura
5. Piedini (regolabile in altezza)
6. Porta con scomparti per burro, formaggio, uova e bevande
7. Interruttore acceso/spento e regolazione della temperatura (10)
8. Guarnizione (da mantenere ben pulita)

Italiano

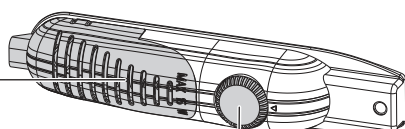

### Elemento di comando:

9. Lampadina (15 W)
10. Interruttore acceso/spento e regolazione della temperatura:
  - 0: spento
  - 1: temperatura più alta (= raffreddamento minimo)
  - 5: temperatura più bassa (= raffreddamento massimo)

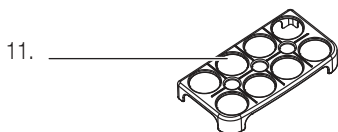

### Accessorio:

11. Portauova





aspettare 3 ore



### Prima della messa in funzione iniziale

**AVVERTENZA!** L'uso inappropriato della corrente elettrica può essere fatale. Leggere quindi le avvertenze di sicurezza a pagina 42 e osservare le seguenti misure di sicurezza:

- La pulizia può avvenire soltanto dopo aver estratto la spina dalla presa di corrente
- Utilizzare l'apparecchio soltanto in locali asciutti e freschi
- **ATTENZIONE!** Durante il trasporto non ruotare l'apparecchio per più di 45° e in seguito lasciarlo *in posizione verticale per almeno 3 ore prima di allacciarlo* alla corrente elettrica (l'apparecchio potrebbe venire danneggiato!)

**Prima dell'uso iniziale**, lavare a fondo la portauova con acqua calda e un po' di detersivo. L'apparecchio va pulito esternamente e internamente con un panno umido e va asciugato bene (vedi «Pulizia» a pagina 57).

### Modo d'uso

Con questo frigorifero è possibile refrigerare alimenti, che potranno così essere meglio conservati. Usi diversi non sono consentiti e potrebbero essere addirittura pericolosi.

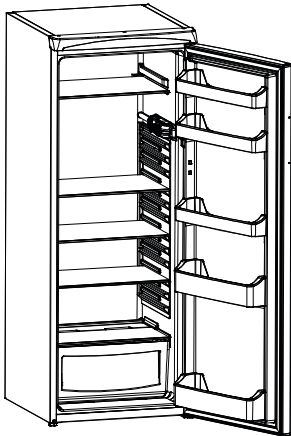

#### Importante:

- Il frigorifero è destinato esclusivamente ad uso domestico

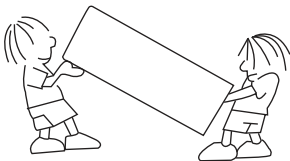

## 1. Trasporto / Collocazione

Durante il trasporto e nella scelta del luogo di collocazione, osservare i seguenti punti:

- Durante il trasporto, non inclinare l'apparecchio oltre i 45°
- Questo apparecchio contiene refrigerante isobutano (R600a), un gas naturale ecologico ma infiammabile. Durante il trasporto e l'installazione dell'apparecchio prestar perciò attenzione affinché non venga danneggiato il circuito refrigerante.
  - ⚠ **PRECAUZIONE!** Eventuali spruzzi di refrigerante possono causare lesioni o infiammazioni agli occhi.
  - In caso di danneggiamento:
    - evitare fuochi a fiamma viva oppure fonti di accensione (come ad es. interruttori della luce)
    - sfilare la spina dalla presa elettrica
    - aerare per alcuni minuti l'ambiente
    - rivolgersi all'assistenza tecnica di MIGROS-Service (numero di telefono sul retro delle presenti istruzioni d'uso)
- Collocare l'apparecchio su una superficie asciutta, stabile e piana e non direttamente sotto una presa di corrente

Italiano

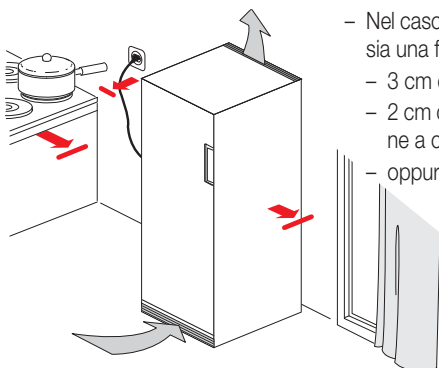

- L'apparecchio non è adatto all'incasso
- **Non inserire la spina alla presa di corrente!**
- Collocare l'apparecchio in un locale asciutto, aerato; in taluni locali, la forte umidità dell'aria potrebbe danneggiare l'apparecchio e formare della ruggine. Non utilizzare l'apparecchio all'aperto!
- **I locali particolarmente freddi oppure estremamente caldi non sono adatti a ospitare l'apparecchio. L'apparecchio è predisposto per la classe climatica N (= temperatura ambiente +16 - +32 °C)**
- Non sottoporre l'apparecchio all'irradiazione solare diretta, né collocarlo in prossimità del riscaldamento o della stufa. La potenza di refrigerazione sarebbe troppo bassa e il consumo di energia elettrica aumenterebbe notevolmente
- Distanza minima dal soffitto: 15 cm
- Nel caso sia impossibile evitare che nelle vicinanze dell'apparecchio ci sia una fonte di calore, osservare le seguenti **distanze minime**:
  - 3 cm dalla cucina elettrica e 30 cm dagli impianti a carbone e a olio
  - 2 cm da un altro frigorifero o da un congelatore (distanza di aerazione a causa della formazione di acqua di condensa)
  - oppure porre tra i due apparecchi un pannello isolante idoneo

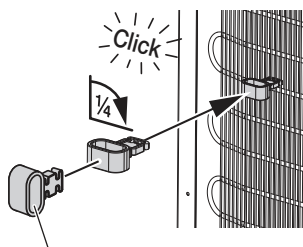
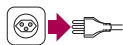

Distanziatore da parete

## 2. Collocazione

- **Non inserire la spina nella presa di corrente!**
- Prima di piazzare l'apparecchio nel luogo prescelto, è necessario **controllare che sul retro dell'apparecchio i tubi non si siano piegati** a causa del trasporto, che non aderiscano all'apparecchio e che non tocchino la parete, poiché ciò potrebbe generare fastidiosi rumori durante il funzionamento
- Togliere con cura i pezzi di styropor (protezione per il trasporto) eventualmente rimasti sul retro dell'apparecchio
- Fissare il distanziatore da parete alla parte superiore del condensatore (= lamiera scanalata): posizionare il distanziatore in verticale, quindi inserire nel condensatore e fissare con un quattrino di giro
- Girando i piedini anteriori è possibile adattare l'altezza (per es. se il pavimento non è perfettamente piano). Badare che la posizione dell'apparecchio sia ben stabile!
- L'incernieratura della porta può essere spostata da destra a sinistra (vedi pagina 58)

## 3. Allacciamento alla rete elettrica

Osservare le avvertenze di sicurezza a pagina 32.

- **Importante: non inserire la spina nella presa di corrente!**

**ATTENZIONE!** Prima di allacciare l'apparecchio alla corrente e di accenderlo, lasciarlo per almeno 3 ore in posizione verticale per dal modo al liquido refrigerante di refluire nella macchina frigorifera! L'apparecchio altrimenti si danneggia (nessuna garanzia)!



3 ore



- Non utilizzare prolunghe né prese multiple! Queste possono essere causa di surriscaldamento
- Nell'attesa, pulire l'apparecchio internamente con un panno umido, quindi asciugare (vedi anche «Pulizia» a pagina 57)
- Per evitare di danneggiare il compressore, dopo lo spegnimento dell'apparecchio (o dopo l'estrazione/il reinserimento della spina di corrente) è necessario attendere almeno 10 minuti prima di riaccendere il frigorifero

### Suggerimenti:

- Allacciare l'apparecchio allo stesso interruttore di sicurezza dell'illuminazione (ad es. in cantina). Se l'interruttore di sicurezza, infatti, dovesse scattare inavvertitamente, ci si accorgerebbe del problema accendendo la luce (resta spenta). Con un interruttore di sicurezza indipendente, invece, ci si accorgerebbe del problema troppo tardi. In caso di dubbio consultare un elettricista
- Contrassegnare la spina dell'apparecchio in modo da non rischiare di disinserirla erroneamente

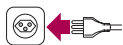

Interruttore acceso/spento  
e regolazione della temperatura

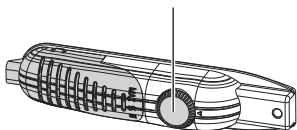

Italiano



#### 4. Accensione e selezione della temperatura

- Dopo aver inserito la spina nella presa di corrente, il frigorifero è pronto all'uso
- **Accendere** l'apparecchio **girando l'interruttore acceso/spento**
- **Tramite il medesimo selettore impostare la temperatura:** «1» per una refrigerazione moderata, «5» per la refrigerazione massima
- **Il livello massimo di refrigerazione «5» necessita una grande quantità di energia, di conseguenza utilizzarlo unicamente quando la porta viene aperta frequentemente**
- Ruotando la manopola dalla posizione 1 alla 5, la temperatura può essere progressivamente raffreddata
- **Nota importante:** non cercare di ruotare la manopola oltre «1» posizione, in quanto bloccherà il dispositivo
- Alla messa in funzione iniziale il frigorifero vuoto necessita da 3 a 4 ore per raggiungere la temperatura di refrigerazione desiderata
- Solo in seguito è possibile **caricarlo con gli alimenti da tenere al fresco**
- Al centro dell'apparecchio si consiglia una temperatura di raffreddamento di ca. 6 °C. Per misurare la temperatura, collocare un bicchiere d'acqua nel frigorifero per diverse ore. In seguito misurare la temperatura possibilmente con un termometro digitale (i normali termometri per uso domestico sono spesso imprecisi)

#### Note:

- La temperatura interna, rispettivamente il raggiungimento della temperatura più bassa non dipende solo dall'impostazione del selettore di temperatura. Essa dipende anche
  - dalla frequenza e dal tempo di apertura della porta
  - da quanti alimenti sono depositati nel frigorifero
  - da quanto è alta la temperatura ambiente (vedi anche pagina 48)
- Il consumo di energia elettrica sale in proporzione alla quantità di alimenti nel frigorifero, alla temperatura ambiente e alla frequenza di apertura della porta
- Dopo aver staccato la spina è necessario attendere 10 minuti prima di reinserirla
- L'apparecchio è completamente disattivato solo staccando la spina dalla presa della corrente

#### 5. Apertura della porta

- Dopo la chiusura della porta del frigorifero, si fa fatica a riaprire la porta (si forma all'interno una pressione negativa)
- **Attendere perciò due o tre minuti** prima di aprire, in modo che la pressione si livelli
- Per risparmiare energia, aprire la porta soltanto per breve tempo



immagine simbolo

## 6. Cosa mettere dove?

### 1. Mensola alta

- Sulla mensola alta vanno riposti latticini, cibi pronti, formaggi freschi, torte, avanzi, dolci, ecc.

### 2. Mensola bassa

- Carne fresca, pesce uova / alimenti con panna, pasta fresca, prodotti con latte crudo e semiconserve con l'indicazione «conservare al fresco» sono da riporre nella zona più fredda del frigorifero, direttamente sopra i contenitori per la frutta e la verdura

### 3. Contenitore per frutta e verdura

- Questi contenitori con una temperatura che può raggiungere i 7 °C, sono ideali per la conservazione della frutta, verdura e insalata

### 4. Scomparti superiori interno porta

- Uova, burro e prodotti confezionati necessitano di refrigerazione leggera e sono da conservare negli scomparti aperti superiori

### 5. Scomparti inferiori

- Negli scomparti inferiori all'interno della porta vanno conservate le bevande poiché necessitano di refrigerazione leggera

## 7. Tutto quello che dovete sapere

### Alimenti non adatti alla conservazione in frigorifero

- Esistono alimenti che non sono adatti per essere conservati in frigorifero, ad es.:
  - Alimenti sensibili alle basse temperature come: ananas, melanzane, (diventano amare), avocado, banane, cetrioli (diventano glassati), melograno, patate (diventano dolci) mango, arance (perdono il gusto), papaya, peperoni, frutto della passione, pomodori, agrumi (indurimento della buccia) e zucchine
  - frutta non completamente matura
  - formaggio duro (parmigiano)

### Da considerare al momento dell'acquisto

- Premessa per una lunga conservazione è la freschezza degli alimenti al momento dell'acquisto. Infatti se gli alimenti vanno a male non è più possibile recuperarne la freschezza
- Non interrompere la catena del freddo (ad es. non tenere la spesa a lungo nell'automobile calda)
- Gli alimenti scongelati non possono più essere congelati ma vanno consumati immediatamente

### Corretta conservazione degli alimenti

- In maniera generale gli alimenti devono essere conservati solo confezionati o ben coperti. Si impedisce così che secchino o emanino odori sgradevoli e che eventuali batteri possano diffondersi tra gli altri alimenti
- **La frutta e la verdura** possono essere conservate senza confezione negli appositi contenitori
- Tenere tuttavia presente che non tutta la frutta e la verdura può essere conservata nello stesso contenitore poiché esse possono assorbire facilmente il sapore (ad es. le carote quello delle cipolle)
- Inoltre, alcuni alimenti emettono un gas naturale, l'etilene (ad es. mele, albicocche, avocado, pere, fagioli, frutti di bosco, fichi, pesche noci, pesche, prugne e meloni) non tollerato da altri alimenti che di conseguenza si deteriorano rapidamente. Esempi di frutta e verdura sensibili al gas naturale **emesso da altri** tipi di frutta e verdura: mele, pere, albicocche, broccoli, cavolfiore, cetrioli, melone a buccia gialla, kiwi, mango, pesche noci, pesche, cavolini di bruxelles e pomodori. Per questo motivo non conservare mai ad es. i broccoli con le mele, poiché in questo modo la durata di conservazione dei broccoli si ridurrebbe enormemente
- Conservare **la carne** nelle pellicole aperte o in contenitori leggermente chiusi. L'essiccazione della superficie della carne ha effetto battericida e favorisce quindi una migliore conservazione della carne

**Importante:** diversi tipi di carne non possono stare direttamente in contatto tra di loro e devono quindi essere conservati con la confezione. Si evita così il rapido deterioramento causato dalla trasmissione di germi

- Gli alimenti **ricchi di proteine** come ad es. molluschi e crostacei si deteriorano prima della carne
- **L'impostazione della giusta temperatura** (vedi pagina 50) e l'igiene impediscono il rapido deterioramento degli alimenti a causa dei batteri, come ad es. la salmonella
- **⚠ PRECAUZIONE!** Se si consumano alimenti conservati per molto tempo c'è il pericolo di intossicazione. La durata di conservazione dipende da molti fattori, ad es. dal grado di freschezza, dalla qualità e dalla temperatura di conservazione. Attenersi sempre alle indicazioni di conservazione e di scadenza degli alimenti apposte dal produttore sulla confezione!

**Durata di immagazzinamento nel frigorifero**

Alimento	Durata	In quale scomparto del frigo?
Frutta e verdura	1 settimana	nel cassetto verdura
Pesce e carne	2-3 giorni	nel sacchetto di plastica, nella pellicola alimentare o nella vaschetta salvafreschezza (sulla mensola in vetro)
Formaggio fresco	3-4 giorni	nello scomparto superiore
Burro, margarina	1 settimana	nel vano speciale della porta
Prodotti in bottiglia, latte e yogurt	fino alla data di scadenza	nel vano speciale della porta
Uova	1 mese	nel portauova della porta
Alimenti cotti		nello scomparto superiore

Italiano

**Risparmio di energia**



I seguenti consigli permettono di risparmiare energia facilmente:

- Collocare il frigorifero in ambienti aerati, non direttamente esposto ai raggi solari e non adiacente a una fonte di calore (riscaldamento, cucina elettrica, ecc.)
  - Impostazione bassa della temperatura (= selettore su «5»), solo in caso di utilizzo
  - Aprire la porta solo per un breve lasso di tempo e disporre gli alimenti in modo ordinato (il disordine costringe a tenere la porta aperta a lungo)
  - Attendere che alimenti caldi si raffreddino all'esterno dell'apparecchio
- continuazione ...*

- Disporre gli alimenti ben confezionati o ben coperti (a causa dell'evaporazione e della condensa dei liquidi viene consumata più energia)
- Scongelare gli alimenti congelati nel frigorifero (dal vano congelatore direttamente nel frigorifero)
- Non riempire eccessivamente gli scomparti per permettere all'aria di circolare

## Accessori

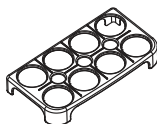

### Portauova

- Collocare il portauova nello scomparto superiore all'interno della porta

Italiano

## Interruzione di corrente

- In caso di interruzione di corrente, non aprire la porta isolante; in questo modo la temperatura all'interno resta bassa più a lungo
- In caso di interruzione della corrente consumare immediatamente gli alimenti

## Guasti

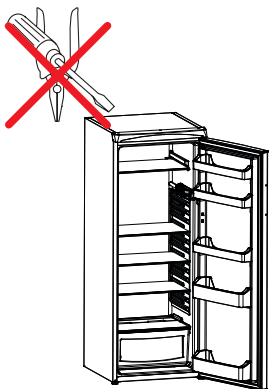

Le riparazioni dell'apparecchio possono essere eseguite solo presso MIGROS-Service. Le riparazioni effettuate da personale non specializzato, possono essere fonte di pericolo per l'utente.

In caso di riparazioni non effettuate a regola d'arte non viene assunta alcuna responsabilità per eventuali danni. In questo caso si estingue anche il diritto alla garanzia.

Nel caso in cui non si riesca a risolvere un problema con l'ausilio della seguente tabella, rivolgersi al servizio clienti più vicino della MIGROS oppure contattare il MIGROS-Service (numero di telefono sul retro delle presenti istruzioni d'uso).



Disturbo	Possibile(i) causa(e)	Soluzione
Il frigorifero non raffredda	interruzione di corrente	controllare il fusibile (accendere la luce per verificare se manca corrente)
	spina non inserita/inserita male nella presa di corrente	inserire la spina completamente (pagina 49), non usare prolunghie o prese multiple
	apparecchio spento («0»)	girare il selettore sulla posizione «1-5» (pagina 50)
Rendimento debole / in calo oppure il compressore è costantemente in funzione	frequente apertura della porta	tramite l'apposito selettore impostare una maggiore refrigerazione (pagina 50)
	impostazione troppo bassa della temperatura	
	stoccaggio di una grande quantità di alimenti in una sola volta	non riempire eccessivamente il frigorifero in una sola volta
	la macchina frigorifera e lo scambiatore termico sono molto impolverati (retro)	spolverare (pagina 57)
	ventilazione dell'apparecchio ostruita	liberare la griglia di ventilazione ed eliminare i corpi estranei (pagina 43)
	la porta non è chiusa (completamente)	chiudere la porta, pulire la guarnizione di gomma
	l'apparecchio viene usato ad una temperatura ambiente errata	l'apparecchio è predisposto per la classe climatica <b>N</b> e può essere utilizzato solo ad una temperatura ambiente che va da +16 a +32 °C
Rumori: – forte strepito o cigolio	l'apparecchio non è ben stabile e diritto	livellarlo, risp. regolare i piedini (pagina 48)
	l'apparecchio è troppo vicino alla parete	allontanarlo un poco
– gorgoglio	refrigerante che scorre nei tubi del sistema di raffreddamento	nessun difetto
– ronzio	deriva dal compressore	nessun difetto
– clic	rumore del termostato	nessun difetto



## Reparto frigorifero

- Il reparto frigo si sbrina da solo durante il funzionamento. Attraverso il canale di scolo, l'acqua di condensa finisce nella bacinella di evaporazione, dove evapora automaticamente. Il canale di scolo si trova nella parte bassa del frigorifero
- Dopo 1 - 3 mesi è necessario pulire il canale e il foro di scolo, affinché l'acqua possa defluire senza problemi. Se il foro fosse intasato, liberarlo con cura con un ferro da maglia, ad esempio, quindi pulire. Dopo la pulizia vuotare al massimo ½ bicchiere d'acqua nel canale di scolo, controllando che l'acqua defluisca senza problemi dal foro

Italiano

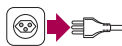

- Spegner l'apparecchio (girare l'interruttore acceso/spento su «0») ed **estrarre la spina dalla presa di corrente** (l'apparecchio è disattivato completamente solo staccando la spina dalla presa della corrente)
- Pulire le pareti interne del frigorifero con una spugnetta e una soluzione di acqua tiepida e/o un detersivo neutro. **ATTENZIONE!** Non impiegare detersivi corrosivi o oggetti per la pulizia abrasivi o alcol, diluente, petrolio, aceto, ecc.
- Risciacquare e asciugare con cura
- Riporre nel frigorifero gli alimenti e chiudere la porta
- Inserire la spina, accendere l'apparecchio e impostare la temperatura desiderata



### Importante:

- **Non togliere il ghiaccio con oggetti appuntiti o taglienti (coltelli, ecc.). L'apparecchio potrebbe rimanerne danneggiato!**  
**PRECAUZIONE!** La fuoriuscita del refrigerante può causare lesioni o infiammazioni agli occhi

## Custodia / Manutenzione

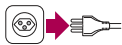

- In caso di mancato uso o di fermo prolungato (ad es. durante la vacanza), spegnere l'apparecchio ed estrarre la spina dalla presa di corrente e pulirlo
- Conservare il frigorifero in un luogo asciutto e privo di polvere, fuori dalla portata dei bambini. I bambini non riconoscono il pericolo che potrebbe derivare da un apparecchio (potrebbero ad es. chiudersi nell'apparecchio e soffocare)
- In caso di mancato uso per un periodo di tempo più lungo, lasciare la porta aperta, per prevenire la formazione di cattivi odori o di muffa
- Il frigorifero non necessita di manutenzione e non deve essere lubrificato né oliato. Controllare regolarmente che il cavo e la spina non siano danneggiati

## Sostituzione della lampadina

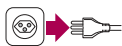

15 W max.

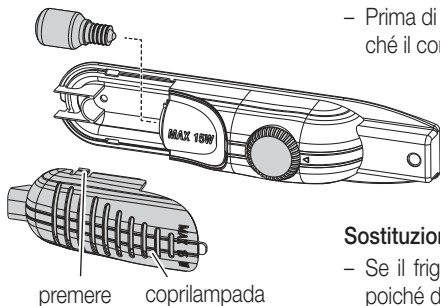

- Staccare la spina dalla presa della corrente
- Togliere il coprilampada da dietro, premendo i ganci laterali
- Svitare la lampadina rotta
- Avvitare la nuova lampadina (max. 15 W) e riapplicare il coprilampada
- Prima di riaccendere l'apparecchio, attendere almeno 10 minuti, affinché il compressore non subisca dei danni

## Sostituzione delle luci LED

- Se il frigorifero è dotato di luci LED, contattare il MIGROS-Service, poiché devono essere sostituite solo da personale autorizzato

## Pulizia

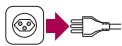

- A intervalli regolari, pulire contemporaneamente il frigorifero
- **Estrarre sempre la spina!**
- Mantenere pulita la guarnizione in gomma della porta e quindi lavarla regolarmente
- Pulire sempre a intervalli regolari anche la griglia di ventilazione, la parete posteriore e il compressore (sul retro) spolverandoli con cura (per es. con l'aspirapolvere con l'apposito pennello per la polvere)

### ATTENZIONE!

- Non impiegare detergenti corrosivi o oggetti per la pulizia abrasivi o alcol, diluente, petrolio, aceto, ecc.

## 58 Modificare l'apertura della porta

La direzione di apertura della porta del frigorifero può essere invertita. L'operazione può essere effettuata anche da MIGROS-Service.

### Importante:

– Prima di effettuare l'operazione staccare la spina dalla presa di corrente

– Mettere una coperta sul pavimento a scopo protettivo, e ribaltare il frigorifero di lato

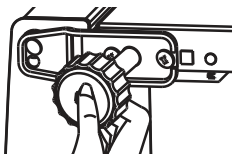
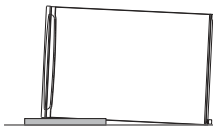
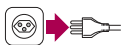

– Smontare i piedi a vite

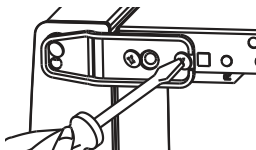

– Svitare la cerniera (2 viti) e ...

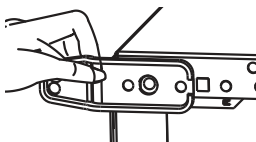

– togliere la cerniera

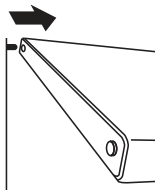

– Togliere la porta dal basso per sganciarla dal perno di fissaggio superiore



– Svitare il perno di fissaggio superiore e ...



– ... riavitarlo sull'altro lato

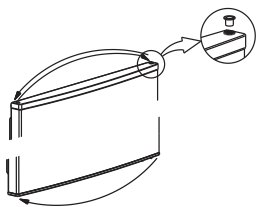

- Spostare le bussole da una parte all'altra del frigorifero. Ripetere questo processo sulla parte bassa della porta



- Svitare il perno dalla cerniera e riavvitarlo nel filetto attiguo

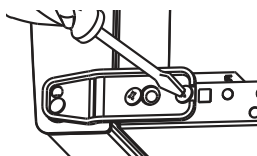

- Inserire di nuovo da sotto la porta nel perno di fissaggio superiore. Mettere quindi sulla porta in basso la battuta inferiore (con il perno di fissaggio) e riavvitare

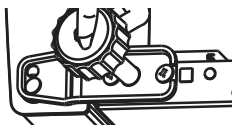

- Riavvitare i piedi
- Regolare i due piedi anteriori in modo tale che l'apparecchio sia ben orizzontale e stabile al suolo



Questo prodotto non deve essere smaltito con gli altri rifiuti domestici. I consumatori hanno l'obbligo di restituire gli apparecchi elettrici ed elettronici in modo da garantire uno smaltimento adeguato di questi rifiuti pericolosi. I commercianti, i fabbricanti e gli importatori hanno a loro volta l'obbligo di riprendere – senza costi aggiuntivi – gli apparecchi elettrici ed elettronici che figurano nel loro assortimento. La raccolta e la riutilizzazione degli apparecchi elettrici ed elettronici usati permette di salvaguardare le risorse naturali.

Inoltre, grazie al riciclaggio di questi apparecchi vengono protetti la salute e l'ambiente. Ulteriori informazioni sui centri di raccolta, sullo smaltimento e sulla riutilizzazione degli apparecchi elettrici ed elettronici si trovano presso l'Ufficio federale dell'ambiente (UFAM), presso il vostro punto di smaltimento locale, presso il commerciante dal quale avete acquistato l'apparecchio o presso il fabbricante dello stesso.

## Dati tecnici

Tensione nominale		220-240 Volt / 50 Hz
Volume dell'apparecchio di base		ca. 1440 mm x 540 mm x 595 mm (A x L x P)
Peso dell'apparecchio di base		ca. 39.5 kg
Materiali		plastica / metallo
Volume utile		250 litri
Consumo energetico	– all'anno / al giorno	99 / 0.272 kWh
Refrigerante / quantità		isobutano (R600a) / 40 g
Classe climatica		N (= temperatura ambiente +16 °C - +32 °C)
Rumore/potenza acustica		42 dB (A)
Lampadina		max. 15 Watt
Deparassitato		secondo le norme UE
Approvato		CE
M-garanzia		3 anni
Garanzia del servizio		10 anni
Accessori	– compresi nel prezzo	1 portauova

Con riserva di modifiche di costruzione e di esecuzione dell'apparecchio dovute al progresso tecnologico.



Das Produkt entspricht den Bestimmungen der nachfolgenden Richtlinien. Die Konformität wird durch Übereinstimmung der aufgeführten Normen gewährleistet.

2014/35/EU	Niederspannungsrichtlinie (LVD)
2014/30/EU	Elektromagnetische Verträglichkeit (EMC)
2015/863/EU	Beschränkung (der Verwendung bestimmter gefährlicher Stoffe in Elektro- und Elektronikgeräten (RoHS))
(EG) Nr. 643/2009	Anforderungen an die umweltgerechte Gestaltung von Haushaltskühlgeräten
LVD	EN 60335-1 EN 60335-2-24 EN 62233
EMC	EN 55014-1 EN 55014-2 EN 61000-3-2 EN 61000-3-3 EN 61000-4-2 EN 61000-4-3 EN 61000-4-4 EN 61000-4-5 EN 61000-4-6 EN 61000-4-11

Ce produit est certifié conforme aux dispositions des directives mentionnées ci-après. Sa conformité est garantie par le respect des normes énoncées.

2014/35/UE	Directive «Basse tension» (DBT)
2014/30/UE	Compatibilité électromagnétique (CEM)
2015/863/UE	Limitation quant à l'utilisation de certaines substances dangereuses dans les équipements électriques et électroniques (RoHS)
(EG) Nr. 643/2009	Exigences d'écoconception applicables aux appareils de réfrigération ménagers
LVD	EN 60335-1 EN 60335-2-24 EN 62233



EMC	EN 55014-1
	EN 55014-2
	EN 61000-3-2
	EN 61000-3-3
	EN 61000-4-2
	EN 61000-4-3
	EN 61000-4-4
	EN 61000-4-5
	EN 61000-4-6
	EN 61000-4-11

Il prodotto soddisfa le disposizioni delle seguenti direttive. La conformità è garantita dal rispetto delle norme elencate.

2014 / 35 / UE	Direttiva bassa tensione (LVD)
2014 / 30 / UE	Direttiva compatibilità elettromagnetica (EMC)
2015 / 863 / UE	Restrizione dell'uso di determinate sostanze pericolose nelle apparecchiature elettriche ed elettroniche (RoHS)
(EG) Nr. 643/2009	Progettazione ecocompatibile degli apparecchi di refrigerazione per uso domestico

LVD	EN 60335-1
	EN 60335-2-24
	EN 62233

EMC	EN 55014-1
	EN 55014-2
	EN 61000-3-2
	EN 61000-3-3
	EN 61000-4-2
	EN 61000-4-3
	EN 61000-4-4
	EN 61000-4-5
	EN 61000-4-6
	EN 61000-4-11

# MIGROS

Vertrieb/Distribution/Distribuzione:  
Migros-Genossenschafts-Bund, CH-8031 Zürich

Im Interesse der technischen Weiterentwicklung sind Konstruktions- oder Ausführungsänderungen am Gerät vorbehalten.

Sous réserve de toute modification de conception et de fabrication dans l'intérêt du progrès technique.

Con riserva di modifiche di costruzione ed esecuzione dell'apparecchio dovute al progresso tecnico.

## 64 Produktdatenblatt

Deutsch

		<b>MIO★STAR</b>
Marke	MIOSTAR	
Modell	VE VK265	
Kategorie	1 (Kühlschrank)	
Energieeffizienzklasse	A++	
Jährlicher Energieverbrauch (kWh/ Jahr)*	99 kWh	
Nutzzinhalt brutto gesamt (L)	253 l	
Nutzzinhalt netto gesamt (L)	250 l	
Nutzzinhalt Kühlschrank (brutto gesamt) (L)	253 l	
Nutzzinhalt Kühlschrank (netto gesamt) (L)	250 l	
Nutzzinhalt Kältefach (netto gesamt) (L)	- l	
Nutzzinhalt Gefrierfach (brutto gesamt) (L)	- l	
Nutzzinhalt Gefrierfach (netto gesamt) (L)	- l	
Kühlsystem	STATIC	
Klimaklasse**	N (16 °C - 32 °C)	
Luftschallemmission	42 dB(A)	

\*

Energy consumption of 99 kWh per year, calculated on the basis of results obtained in 24 hours under normalised test conditions. Real energy consumption depends on the conditions in which the equipment is used as well as where it is placed.

\*\*

This appliance is designed for use at an ambient temperature within the 16 °C - 32 °C range.

Marque	MIOSTAR	<b>MIO★STAR</b>
Modèle	VE VK265	
Catégorie produit	1 (réfrigérateur)	
Classe énergétique	A++	
Consommation énergétique annuelle*	99 kWh	
Volume brut total (L)	253 l	
Volume net total (L)	250 l	
Volume brut du réfrigérateur	253 l	
Volume net du réfrigérateur	250 l	
Volume net du compartiment fraîcheur	- l	
Volume brut du congélateur	- l	
Volume net du congélateur	- l	
Système de réfrigération	STATIC	
Classe climatique **	N (16 °C - 32 °C)	
Niveau sonore	42 dB(A)	

\*

Energy consumption of 99 kWh per year, calculated on the basis of results obtained in 24 hours under normalised test conditions. Real energy consumption depends on the conditions in which the equipment is used as well as where it is placed.

\*\*

This appliance is designed for use at an ambient temperature within the 16 °C - 32 °C range.

## 66 Prescrizioni relative alle informazioni

		<b>MIO★STAR</b>
Marca	MIOSTAR	
Modello	VE VK265	
Categoria prodotto	1 (frigorifero)	
Classe energetica	A++	
Consumo energetico annuo annuo*	99 kWh	
Volume lordo totale	253 l	
Volume netto totale	250 l	
Volume lordo frigorifero	253 l	
Volume netto frigorifero	250 l	
Volume comparto refrigerato	- l	
Volume lordo congelato	- l	
Volume netto congelato	- l	
Sistema refrigerante	STATIC	
Classe climatica**	N (16 °C - 32 °C)	
Emissione di rumore	42 dB(A)	

Italiano

\*

Energy consumption of 99 kWh per year, calculated on the basis of results obtained in 24 hours under normalised test conditions. Real energy consumption depends on the conditions in which the equipment is used as well as where it is placed.

\*\*

This appliance is designed for use at an ambient temperature within the 16 °C - 32 °C range.







## Garantie

Die MIGROS übernimmt während drei Jahren seit Kaufabschluss die Garantie für Mängelfreiheit und Funktionsfähigkeit des von Ihnen erworbenen Gegenstandes | Die MIGROS kann die Garantieleistung wahlweise durch kostenlose Reparatur, gleichwertigen Ersatz oder durch Rückerstattung des Kaufpreises erbringen | Weitere Ansprüche sind ausgeschlossen | Nicht unter die Garantie fallen normale Abnutzung sowie die Folgen unsachgemässer Behandlung oder Beschädigung durch den Käufer oder Drittpersonen sowie Mängel, die auf äussere Umstände zurückzuführen sind | Die Garantieverpflichtung erlischt bei Reparaturen durch nicht MIGROS-autorisierte Servicestellen | Garantieschein oder Kaufnachweis (Kassabon, Rechnung) bitte sorgfältig aufbewahren | Bei Fehlen desselben wird jeder Garantieanspruch hinfällig.

Bei technischen Problemen können Sie sich an die Nummer **0800 562 935** wenden.

 **M-INFOLINE**  
CH-0800 84 0848  
[www.migros.ch](http://www.migros.ch)

Haben Sie weitere Fragen? Die M-Infoline hilft Ihnen gerne weiter unter der Tel.-Nr. 0800 84 0848: Montag bis Freitag 08.00 – 18.30 Uhr; Samstag 08.30 – 17.30 (8 Rp./Min. 08.00 – 17.00 Uhr, 4 Rp./Min von 17.00 – 18.30 Uhr und Samstag).  
[www.migros.ch/kontakt](http://www.migros.ch/kontakt)

## Garantie

MIGROS garantit, pour la durée de trois ans à partir de la date d'achat, le fonctionnement correct de l'objet acquis et son absence de défauts | MIGROS peut choisir la modalité d'exécution de la prestation de garantie entre la réparation gratuite, le remplacement par un produit équivalent ou le remboursement du prix payé | Toutes les autres prétentions sont exclues | La garantie n'inclut pas l'usure normale, ni les conséquences d'un traitement non approprié, ni l'endommagement par l'acheteur ou un tiers, ni les défauts dus à des circonstances extérieures | La garantie n'est valable que si les réparations ont exclusivement été effectuées par le service après-vente MIGROS ou par les services autorisés par MIGROS | Nous vous prions de bien vouloir conserver soigneusement le certificat de garantie ou le justificatif de l'achat (quittance, facture) | Sans celui-ci aucune réclamation ne sera admise.

Le **0800 562 935** est à votre disposition en cas de problème.

Vous avez des questions? M-Infoline est là pour vous aider: 0800 84 0848 du lundi au vendredi de 8h à 18h30, samedi de 8h30 à 17h30 (8 cts / min. de 8 h à 17 h, 4 cts / min. de 17 h à 18 h 30 et samedi).  
[www.migros.ch/contact](http://www.migros.ch/contact)

## Garanzia

La MIGROS si assume per tre anni, a partire dalla data d'acquisto, la garanzia per il funzionamento efficiente e l'assenza di difetti dell'oggetto in suo possesso | La MIGROS può scegliere se eseguire la prestazione di garanzia attraverso la riparazione gratuita, la sostituzione del prodotto con uno di uguale valore o il rimborso del prezzo d'acquisto dello stesso. Ogni altra pretesa è esclusa | Non sono compresi nella garanzia i guasti dovuti a normale usura, uso inadeguato o danni provocati dal proprietario o da terze persone, oppure derivanti da cause esterne | L'obbligo di garanzia è valido soltanto all'esplicita condizione, che si ricorra unicamente al servizio dopo vendita MIGROS o ai servizi autorizzati | Per favore conservi il certificato di garanzia oppure il giustificativo d'acquisto (scontrino, fattura) | Con la sua perdita si estingue ogni diritto di garanzia.

Il nostro servizio clientale è a vostra disposizione allo **0800 562 935**.

Avete altre domande? L'M-Infoline rimane volentieri a vostra disposizione per ulteriori informazioni: 0800 84 0848 dal lunedì al venerdì dalle 08.00 alle 18.30 e il sabato dalle 08.30 alle 17.30 (8 cent./min. dalle 8.00 alle 17.00, 4 cent./min. dalle 17.00 alle 18.30 e sabato).  
[www.migros.ch/contatto](http://www.migros.ch/contatto)