

HW-D350

Ensemble Home Cinéma (système avec enceintes actives) Manuel d'utilisation

imaginez les possibilités

Merci d'avoir choisi un appareil Samsung.
Pour recevoir une assistance plus complète,
veuillez enregistrer votre produit sur
www.samsung.com/register



caractéristiques

Système avec enceintes actives

Cet ensemble est doté d'un système avec enceintes actives qui offre une haute qualité sonore dans une seule unité peu encombrante.

Cet ensemble ne nécessite aucun haut-parleur satellite ni câbles, généralement présents dans les Home Cinémas classiques.

Télécommande multifonction

La télécommande fournie peut également être utilisée pour commander le téléviseur connecté à cet ensemble. Elle est pourvue d'une touche d'accès rapide au téléviseur permettant d'activer plusieurs options d'une simple pression sur les touches.

Mode sonore spécial

Vous avez le choix entre sept modes de champs acoustiques différents (MUSIC, NEWS, DRAMA, CINEMA, SPORTS, GAME, PASS (Son original)) selon le type de contenu que vous souhaitez.

Compatibilité technologique

Cet ensemble utilise des décodeurs compatibles Dolby Digital et DTS (Digital Theater Systems).

– Dolby Digital

Il s'agit du format de signal audio standard utilisé par les DVD et autres supports purement numériques. Cette technologie surround offre un son numérique de haute qualité jusqu'en 5.1 canaux discrets pour un rendu ultra réaliste et directionnel.

– DTS (Digital Theater Systems)

DTS fournit un signal audio numérique en 5.1 canaux discrets pour les contenus vidéo et audio, et compresse moins que la norme Dolby Digital pour un son encore plus riche.

3D Depth Sound

La fonction de son en 3D enrichit votre expérience d'écoute en y ajoutant de l'espace et de la profondeur.

CONTENU

Vérifiez que vous disposez bien des accessoires ci-dessous.



Télécommande/Piles (type AAA)

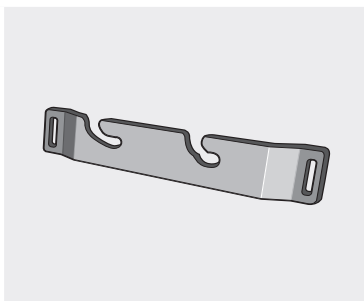

Fixation de support mural

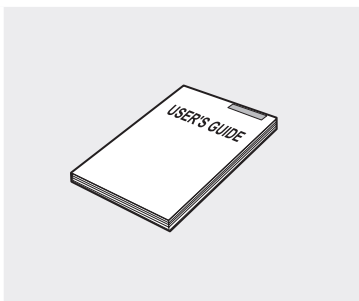

Manuel d'utilisation

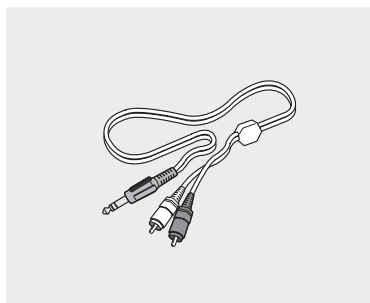

Câble audio

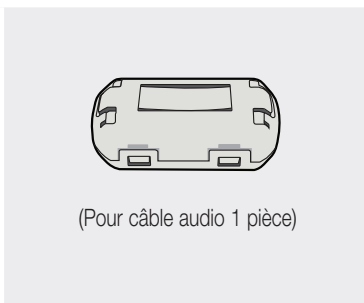

(Pour câble audio 1 pièce)

Noyau torique en ferrite



- Les accessoires fournis peuvent paraître quelque peu différents de ceux qui sont illustrés cidessus.

informations relatives à la sécurité

AVERTISSEMENTS

POUR ÉVITER LES RISQUES DE CHOC ÉLECTRIQUE, NE DÉMONTÉZ PAS LE CAPOT. L'APPAREIL NE CONTIENT PAS DE PIÈCES RÉPARABLES PAR L'UTILISATEUR ; S'ADRESSER À UN SERVICE APRÈS-VENTE QUALIFIÉ.



Ce symbole avertit l'utilisateur de la présence d'une tension dangereuse à l'intérieur de l'appareil.



Ce symbole avertit l'utilisateur de la présence de directives importantes dans la documentation accompagnant cet appareil.

AVERTISSEMENT : Afin de diminuer les risques d'incendie ou de choc électrique, n'exposez pas cet appareil à la pluie ou à l'humidité.

MISE EN GARDE : Pour prévenir les chocs électriques, branchez la fiche au fond, en prenant soin d'insérer la tige large dans la fente large.

- Cet appareil doit toujours être branché à une prise terre.
- Pour déconnecter l'appareil du circuit principal, la prise doit être débranchée de la prise principale ; il est de ce fait nécessaire que la prise principale soit facile d'accès.

MISE EN GARDE

- Veillez à éviter toute projection sur l'appareil et ne placez jamais de récipients contenant un liquide (ex. : vase) dessus.
- La prise d'alimentation fait office de système de déconnexion ; elle doit donc rester disponible en permanence.

PRÉCAUTIONS

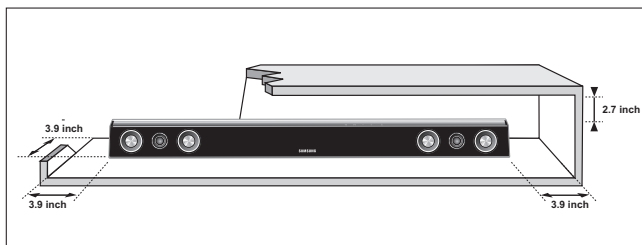

Assurez-vous que l'alimentation électrique de votre maison est conforme à la plaque d'identification située au dos de votre produit. Posez votre produit à plat sur un meuble stable en veillant à laisser un espace de 7,5 à 10 cm autour de l'appareil afin d'assurer une ventilation correcte de celui-ci. Faites attention à ne pas obstruer les orifices de ventilation. Ne posez pas l'ensemble sur un amplificateur ou un autre appareil susceptible de chauffer. Cet ensemble est conçu pour une utilisation en continu. Pour couper complètement l'alimentation de l'ensemble, en particulier lorsque vous prévoyez de ne pas l'utiliser pendant une période prolongée, retirez la fiche de la prise murale.

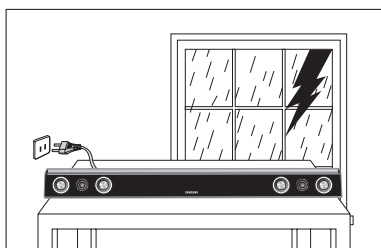

En cas d'orage, débranchez la fiche de l'appareil de la prise murale. Les surtensions occasionnées par l'orage pourraient endommager votre appareil.

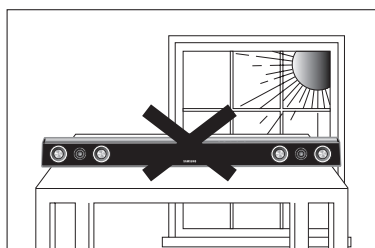

N'exposez pas l'ensemble aux rayons directs du soleil ou à toute autre source de chaleur. Cela pourrait entraîner une surchauffe ou un dysfonctionnement de l'appareil.

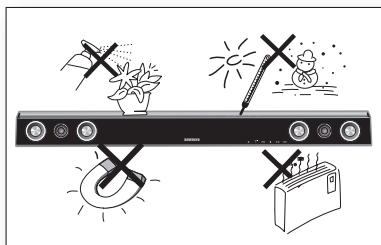

Protégez le produit de l'humidité (comme les vases) et d'une chaleur excessive (comme une cheminée) ou de tout équipement capable de créer des champs magnétiques ou électriques. Débranchez le câble d'alimentation en cas de dysfonctionnement.

Votre produit n'est pas prévu pour un usage industriel. Ce produit ne peut être utilisé qu'à des fins personnelles.

Une condensation peut se former si le produit ou un disque a été stocké à basse température. Si vous devez transporter l'ensemble pendant l'hiver, attendez environ 2 heures que l'appareil ait atteint la température de la pièce avant de l'utiliser.

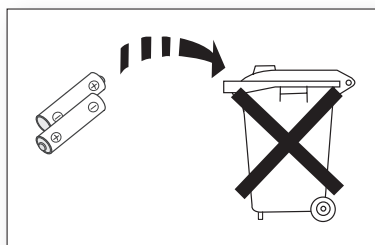

Les piles utilisées dans ce produit peuvent contenir des produits chimiques dangereux pour l'environnement. Ne jetez pas les piles dans votre poubelle habituelle.

sommaire

CARACTÉRISTIQUES

2

- 2 Caractéristiques
- 3 Contenu

INFORMATIONS RELATIVES À LA SÉCURITÉ

4

- 4 Avertissements
- 5 Précautions

DÉMARRAGE

7

- 7 Avant de lire le manuel d'utilisation

DESCRIPTIONS

8

- 8 Façade
- 9 Rear panel

TÉLÉCOMMANDE

10

- 10 Présentation de la télécommande

BRANCHEMENTS

11

- 11 Installation de la fixation murale
- 12 Branchement de l'ensemble home cinéma
- 12 Installation du noyau torique en ferrite sur le câble audio

FONCTIONS

14

- 14 Fonctions de base
- 14 Fonctions avancées
- 16 Mise à jour du logiciel

DÉPANNAGE

17

- 17 Dépannage

ANNEXE



18

- 18 Spécifications

AVANT DE LIRE LE MANUEL D'UTILISATION

Lisez attentivement la signification des termes suivants avant de commencer la lecture du manuel d'utilisation.

Icônes utilisées dans le présent manuel

Icône	Terme	Définition
	Attention	Indique qu'une fonction ne fonctionne pas ou que des paramètres peuvent être annulés.
	Remarque	Donne des conseils ou des instructions permettant d'améliorer l'utilisation de chaque fonction.

A propos de l'utilisation du présent manuel

- 1) Familiarisez-vous avec les Consignes de sécurité avant d'utiliser ce produit (reportez-vous à la page 4)
- 2) En cas de problème, consultez la section Dépannage (reportez-vous à la page 17)

Copyright

©2011 Samsung Electronics Co., Ltd.

Tous droits réservés. Le présent manuel d'utilisation ne peut être reproduit ou copié, en partie ou dans son intégralité, sans l'autorisation écrite préalable de Samsung Electronics Co., Ltd.

descriptions

FAÇADE

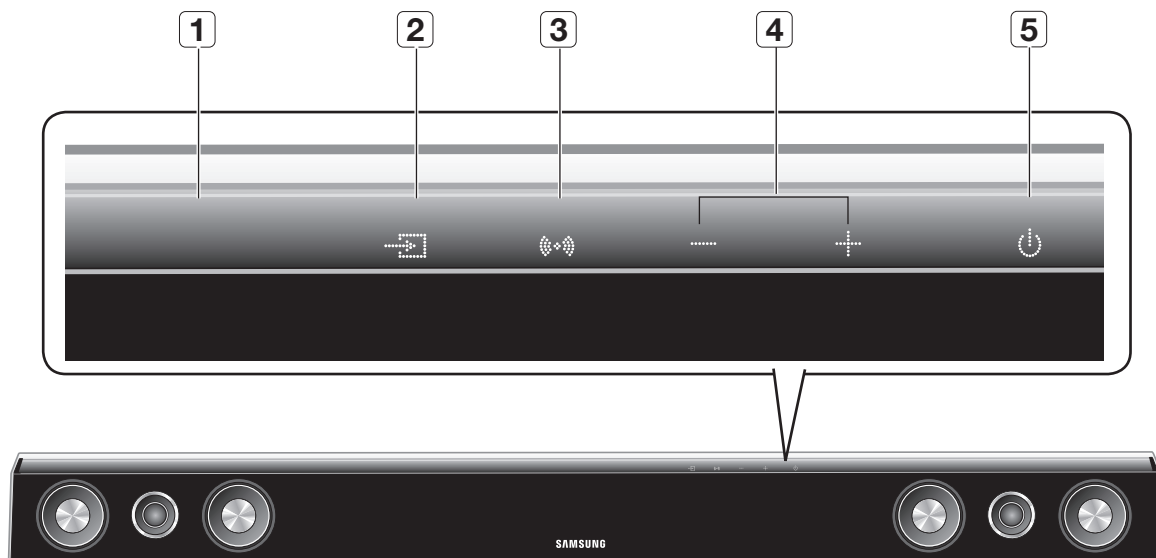

1	AFFICHAGE	Affiche le mode actuellement sélectionné.
2	MODE D'ENTRÉE	Sélectionne l'entrée Optique, Audio.
3	MODE SONORE	Sélectionne le mode sonore. (MUSIC, NEWS, DRAMA, CINEMA, SPORTS, GAME, PASS (Son original))
4	VOLUME +/-	Permet de régler le volume.
5	BOUTON POWER	Permet d'allumer/d'éteindre l'ensemble Home Cinéma.



- Lorsque vous mettez l'unité sous tension, il faut compter 4 ou 5 secondes de retard avant le déclenchement du son.

PANNEAU ARRIÈRE

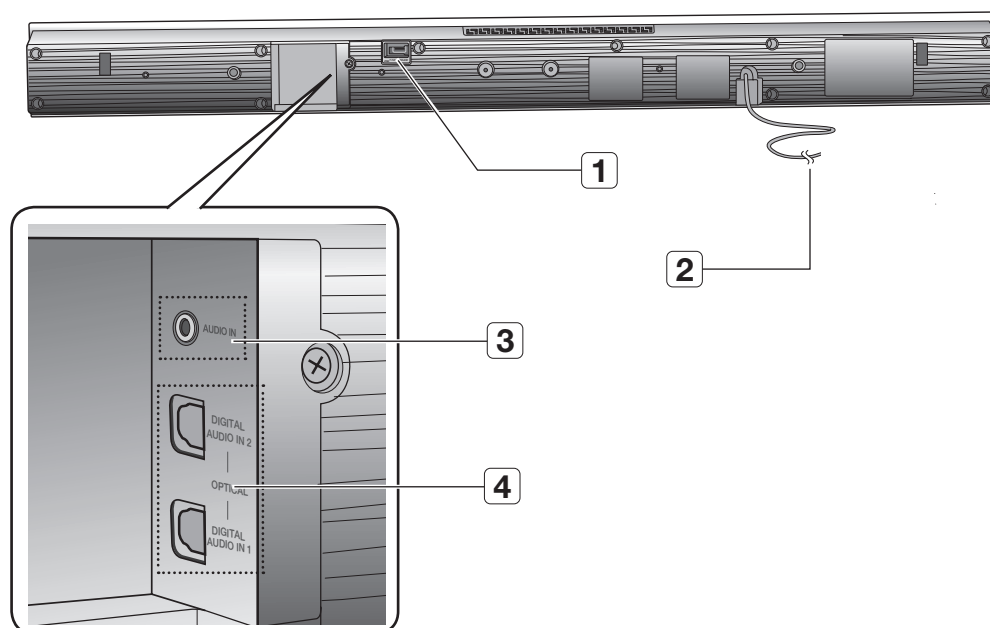

1	PORT USB	Vous pouvez mettre à jour le logiciel de cette unité via le port USB.
2	CÂBLE D'ALIMENTATION	Branchez le câble d'alimentation dans la prise murale.
3	PRISE AUDIO IN	Permet de connecter la sortie analogique à un appareil externe.
4	OPTICAL DIGITAL IN 1,2	Permet la connexion à la sortie (optique) numérique d'un appareil externe.



- Lorsque vous voulez débrancher le câble d'alimentation de la prise murale, saisissez bien la fiche.
Ne tirez pas sur le câble.
- Ne branchez cet ensemble ou tout autre composant sur le secteur qu'une fois tous les autres branchements entre composants effectués.

télécommande

PRÉSENTATION DE LA TÉLÉCOMMANDE

TOUCHE POWER

Permet d'allumer/d'éteindre l'ensemble Home Cinéma.

TV INFO

Permet de visionner les informations relatives aux chaînes de télévision.

VOLUME

Règle le niveau de volume de l'unité.

MUTE

Permet de mettre l'appareil en sourdine. Appuyez de nouveau sur cette touche pour restaurer le volume initial.

3D SOUND

Cette fonction ajoute de la profondeur et de l'espace au son.

S.VOL

Règle le niveau de volume de l'unité.

DIMMER, DRC

Vous pouvez régler la luminosité de l'affichage.

Vous pouvez utiliser cette fonction pour bénéficier du son Dolby Digital lorsque vous regardez un film à un faible volume sonore la nuit (Standard, MAX, MIN).

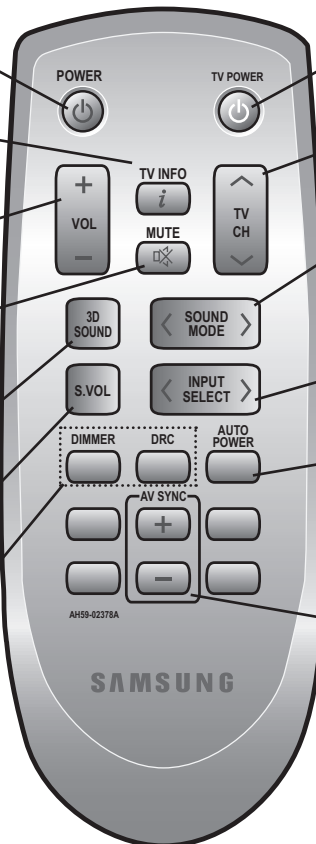

TOUCHE TV POWER

Permet d'allumer/d'éteindre le téléviseur Samsung.

TV CH

Permet de basculer entre les différentes chaînes disponibles.

SOUND MODE

Sélectionne le mode sonore. (MUSIC, NEWS, DRAMA, CINEMA, SPORTS, GAME, PASS (Son original))

INPUT SELECT

Sélectionne l'entrée Numérique (Optique), Audio.

AUTO POWER

Synchronise le système Air Track par la connexion optique via la prise Optique de façon à ce qu'il s'active automatiquement lorsque vous allumez votre téléviseur.

AV SYNC

Permet de synchroniser les signaux vidéo et audio lors de la connexion de l'appareil à un téléviseur numérique.



- La télécommande n'est opérationnelle que sur les téléviseurs Samsung.
- Cette télécommande risque de ne pas fonctionner sur tous les téléviseurs. Le cas échéant, utilisez la télécommande du poste que vous détenez.

Installation des piles dans la télécommande

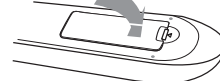
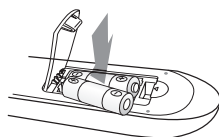
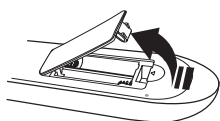

- Soulevez le couvercle situé à l'arrière de la télécommande comme indiqué.
- Insérez deux piles de type AAA. Vérifiez bien que les pôles + et - des piles sont placés comme indiqué sur le diagramme représenté à l'intérieur du compartiment.
- Repositionnez le couvercle. Dans un schéma d'utilisation classique, les piles durent environ un an.

Portée de la télécommande

La portée de la télécommande en ligne droite est d'environ 7 mètres. Elle fonctionne également inclinée selon un angle horizontal de 30° maximum par rapport au capteur de la télécommande.

INSTALLATION DE LA FIXATION MURALE

Vous pouvez utiliser le support de fixation mural pour fixer l'unité au mur.

Précautions d'installation

- Ne procédez pas à l'installation sur un autre emplacement qu'un mur vertical.
- Pour l'installation, évitez les températures extrêmes et l'humidité ou encore un mur pas assez solide pour supporter le poids de l'appareil.
- Vérifiez la solidité du mur. Si le mur n'est pas suffisamment solide pour l'installation du produit, assurez-vous de renforcer le mur avant de procéder à l'installation.
- Vérifiez le matériau de construction du mur. Si le mur est en plaque de plâtre, en marbre ou en fer, veillez à acheter et à utiliser les vis de fixation appropriées.
- Les câbles reliant les périphériques externes doivent être connectés à l'appareil avant l'installation.
- Veillez à éteindre et débrancher l'unité avant installation. Autrement, vous vous exposeriez à un risque de décharge électrique.

1. Placez le support de fixation sur la surface du mur puis fixez-le à l'aide de deux vis (non fournies).

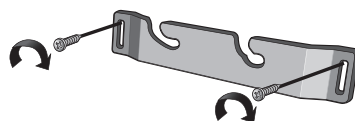

2. Introduisez l'unité dans les fentes correspondantes du support de fixation mural. - Pour une sécurité d'installation optimale, veillez à ce que les goujons descendent jusqu'en butée à l'intérieur des fentes.

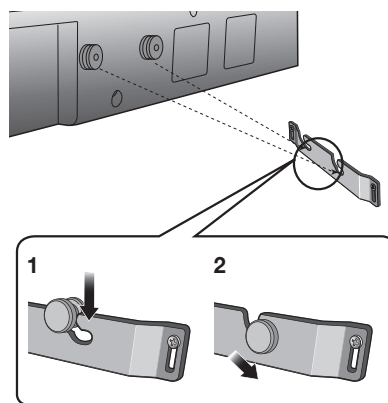

3. L'installation suggérée pour le support mural est ainsi terminée.

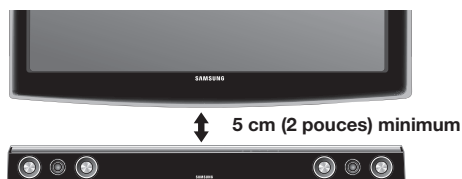

- Ne vous appuyez sur l'unité montée et protégez celle-ci de tout risque d'impact.
- Fixez fermement l'unité au mur afin qu'elle ne tombe pas. La chute de l'appareil peut provoquer des blessures ou endommager le produit.
- Lorsque l'unité est fixée au mur, veillez à ce qu'un enfant ne tire pas sur les câbles de connexion au risque de faire tomber l'appareil.
- Pour qu'une installation avec fixation murale fonctionne de manière optimale, veillez à ce que le système d'enceintes et le téléviseur soient séparés d'au moins 5 cm.

BRANCHEMENT DE L'ENSEMBLE HOME CINÉMA

Cette section présente les deux méthodes (numérique et analogique) de connexion de l'unité au téléviseur.

Cette unité est équipée de deux prises numériques optiques et d'une prise analogique audio pour la connexion à un téléviseur.

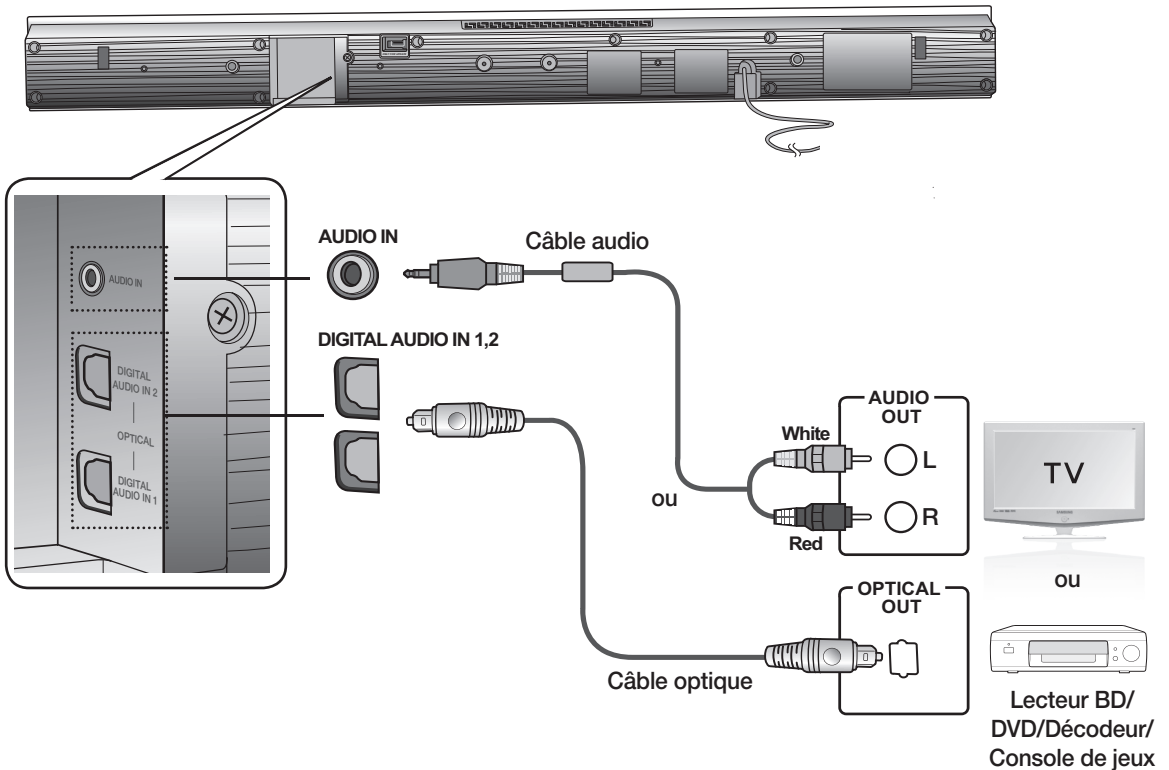

AUDIO IN

Connectez la prise AUDIO IN (ENTRÉE AUDIO) sur l'unité principale à la prise AUDIO OUT (SORTIE AUDIO) sur le téléviseur ou l'appareil source.

Veillez à respecter les codes couleur.

ou,

OPTICAL DIGITAL IN 1,2

Branchez la prise d'entrée numérique de l'unité principale sur la sortie OPTICAL OUT du téléviseur ou de l'appareil source.



- Ne branchez pas le cordon d'alimentation de ce produit ou de votre téléviseur dans la prise murale avant que toutes les connexions entre les différents composants n'aient été effectuées.
- Avant de déplacer ou d'installer ce produit, éteignez-le et débranchez le cordon d'alimentation.
- Si vous sélectionnez 'ANALOG' sans connecter le câble audio, l'ensemble sera automatiquement désactivé au bout de 20 minutes.
- Si le téléviseur ou un autre appareil connecté au système Air Track par le câble optique est éteint, il n'y aura pas d'entrée numérique et le système Air Track se désactivera au bout de 20 minutes.

INSTALLATION DU NOYAU TORIQUE EN FERRITE SUR LE CÂBLE AUDIO

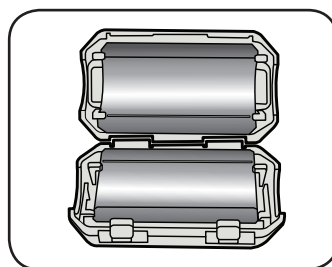
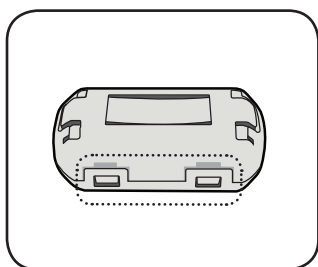

Soulevez pour libérer le verrou et ouvrez le noyau.

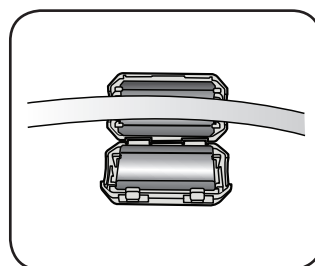
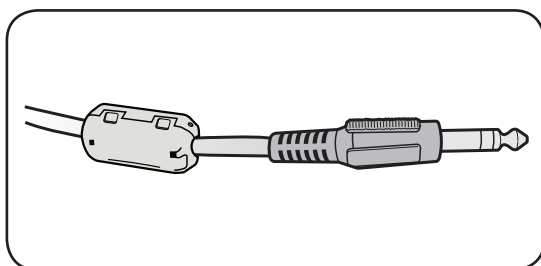

Refermez le verrou.

Placez le câble audio sur le noyau ouvert.

FONCTIONS DE BASE

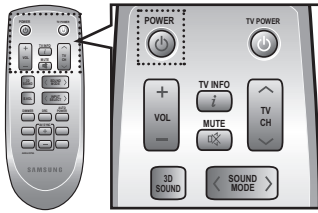

Marche/Arrêt

1. Appuyez sur le bouton **POWER** (⏻) situé sur la façade.
ou,
Appuyez sur la touche **POWER** de la télécommande pour mettre l'appareil en marche.
2. Appuyez sur le bouton **POWER** (⏻) situé sur la façade.
ou,
Appuyez de nouveau sur la touche **POWER** de la télécommande pour arrêter l'appareil.

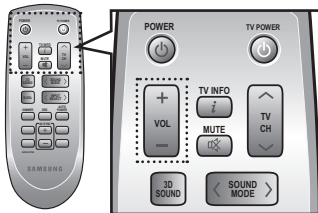

Réglage du volume

Appuyez sur le bouton **VOLUME +/-** situé sur la façade.

ou,

Appuyez sur la touche **VOLUME +/-** de la télécommande pour augmenter ou diminuer le volume.

- La valeur numérique du volume apparaît sur l'affichage en façade.



- Le niveau de volume augmente ou diminue lorsque vous appuyez respectivement sur VOL +/-.
- Si vous souhaitez bénéficier du son de l'Ensemble Home cinéma uniquement, vous devrez éteindre les enceintes du téléviseur depuis le menu Configuration audio de votre téléviseur. Reportez-vous au manuel fourni avec votre téléviseur.

FONCTIONS AVANCÉES

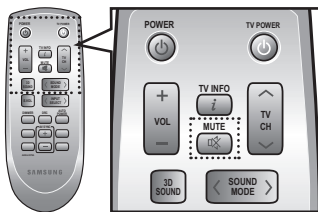

Mise en sourdine

Cette fonction se révèle particulièrement utile lorsqu'il vous faut aller ouvrir votre porte d'entrée ou répondre à un appel téléphonique.

1. Appuyez sur la touche **MUTE** (🔇) de la télécommande pour mettre l'appareil en sourdine.
2. Appuyez de nouveau sur la touche **MUTE** de la télécommande (ou appuyez sur le bouton **VOLUME +/-**) pour restaurer le volume initial.

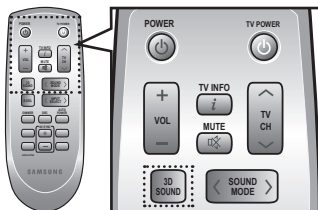

Utilisation de la fonction 3D Depth Sound

Pour ajouter de la profondeur et de l'espace sonore, utilisez la fonction 3D Sound au moyen du bouton **3D SOUND**.

Appuyez sur le bouton **3D SOUND** de la télécommande.

- Chaque fois que vous appuyez sur cette touche, vous modifiez la sélection comme suit : 3D SOUND ON ➔ 3D SOUND OFF



- Lorsque vous activez la fonction 3D Depth Sound, le mode sonore passe automatiquement à PASS.

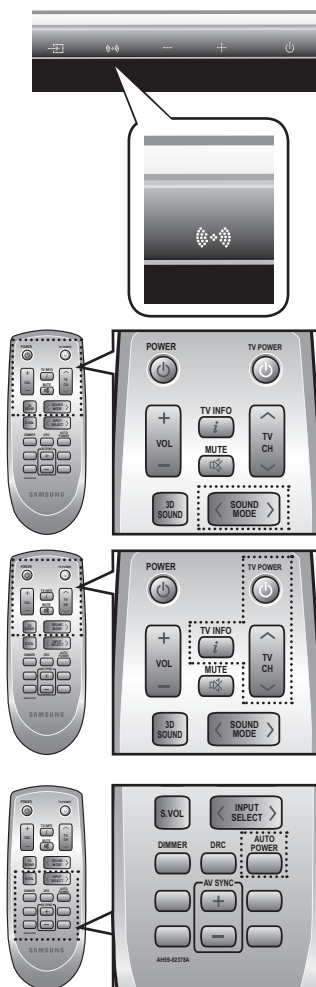

Utilisation du mode sonore

Vous avez le choix entre sept modes de champs acoustiques différents (MUSIC, NEWS, DRAMA, CINEMA, SPORTS, GAME, PASS (Son original)) selon le type de contenu que vous souhaitez.

Appuyez sur la touche **SOUND MODE** ◀, ▶ de la télécommande ou touchez **SOUND MODE** () en façade à plusieurs reprises pour sélectionner le champ sonore de votre choix.

- Sélectionnez le mode **PASS** si vous souhaitez bénéficier du son original.



- Nous vous recommandons de sélectionner un mode sonore en fonction du matériel source et de votre goût personnel.
- Lorsque vous choisissez un mode sonore (hormis PASS), la fonction 3D Depth Sound se désactive automatiquement.

Utilisation des fonctions du téléviseur

1. Appuyez sur la touche **TV POWER** de la télécommande de cet ensemble.
2. Appuyez sur le bouton **TV INFO** de la télécommande pour afficher les informations relatives aux chaînes de télévision.
3. Appuyez sur la touche **TV CH** de la télécommande pour sélectionner la chaîne du téléviseur.



- La télécommande n'est opérationnelle que sur les téléviseurs Samsung.

Utilisation de la fonction AUTO POWER LINK

L'Ensemble Home cinéma est automatiquement activé lorsque vous mettez sous tension un téléviseur ou tout autre appareil connecté à l'unité à l'aide d'un câble optique.

Appuyez sur la touche **AUTO POWER** de la télécommande de cet ensemble.

- La fonction Auto Power Link s'active ou se désactive à chaque fois que vous appuyez sur **AUTO POWER**.

AUTO POWER LINK	Affichage
ACTIVÉ	POWER LINK ON
DÉSACTIVÉ	POWER LINK OFF



- Si le téléviseur ou tout autre appareil relié à l'Ensemble Home cinéma via le câble optique est hors tension et qu'il n'y a aucune entrée numérique, l'unité s'éteindra au bout de 20 minutes.

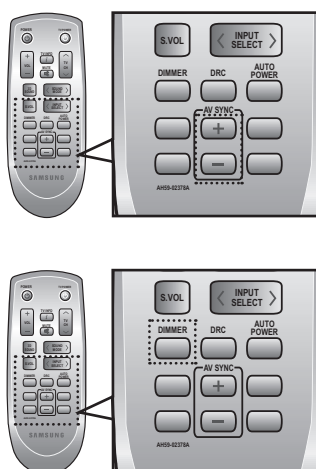

Utilisation de la fonction AV SYNC

La vidéo peut sembler ralentie par rapport à l'audio lorsqu'elle est connectée à un téléviseur numérique.

Si cela se produit, ajustez le temps de retard audio en fonction de la vidéo.

Appuyez à plusieurs reprises sur le bouton **AV SYNC +/-** de la télécommande de cette unité.

- Vous pouvez utiliser le bouton +, - pour régler le retard audio sur une valeur comprise entre 0 ms et 300 ms.

Utilisation de la fonction DIMMER

Appuyez sur la touche Dimmer pour régler la luminosité de l'affichage.

Appuyez sur la touche **DIMMER** de la télécommande de l'unité.

- Chaque fois que vous appuyez sur cette touche, vous modifiez la sélection comme suit : DIMMER ON ➔ DIMMER OFF

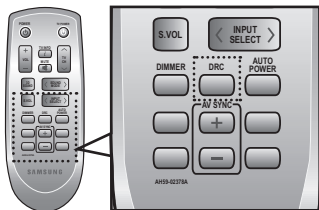

Utilisation de la fonction DRC

Cette fonction permet d'équilibrer la plage sonore allant des sons les plus forts aux plus faibles. Vous pouvez utiliser cette fonction pour bénéficier du son Dolby Digital lorsque vous regardez un film à un faible volume sonore la nuit.

Appuyez sur la touche **DRC** de la télécommande de l'unité.

- Chaque fois que vous appuyez sur cette touche, vous modifiez la sélection comme suit : DRC MIN ➔ DRC STANDARD ➔ DRC MAX

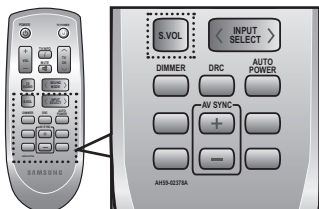

Utilisation de la fonction S.VOLUME

Cette fonction contrôle et stabilise le volume en cas de fortes variations sonores lors d'un changement de canal ou d'une transition de scène.

Appuyez sur la touche **S.VOL** de la télécommande de l'unité.

- Chaque fois que vous appuyez sur cette touche, vous modifiez la sélection comme suit : SMART VOLUME ON ➔ SMART VOLUME OFF



Utilisation du mode d'entrée

Vous pouvez sélectionner l'entrée Optique numérique, Audio.

Appuyez sur le bouton **INPUT SELECT** de la télécommande ⬅, ➡ ou touchez à plusieurs reprises le bouton **INPUT SELECT** (📺) situé en façade pour sélectionner respectivement l'entrée Optique numérique, Audio.

Mode d'entrée	Affichage
Entrée Optique numérique	DIGI.1
	DIGI.2
Entrée Audio	ANALOG

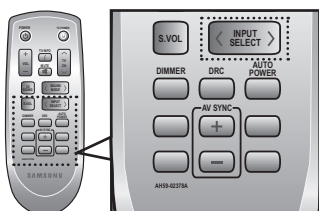

MISE À JOUR DU LOGICIEL

Samsung peut proposer à l'avenir des mises à niveau pour le micrologiciel du système de l'Ensemble Home cinéma.

Veillez visiter le site Web Samsung.com ou contacter le centre d'assistance téléphonique de Samsung pour obtenir des informations sur le téléchargement des mises à niveau et l'utilisation d'un lecteur USB.

Vous pouvez effectuer les mises à niveau nécessaires en connectant un lecteur USB au port USB situé sur votre Ensemble Home cinéma.

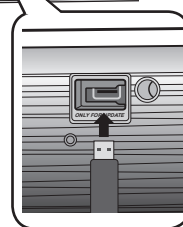

- Insérez un lecteur USB contenant la mise à niveau du micrologiciel dans le port USB situé à l'arrière de l'unité principale.
- Veillez à ne pas débrancher l'alimentation ni à retirer le lecteur USB lorsque les mises à niveau sont en cours d'exécution. L'unité principale s'éteint automatiquement une fois que la mise à niveau du micrologiciel est terminée. Une fois le logiciel mis à niveau, les paramètres sont réinitialisés sur leur valeur par défaut. Nous vous conseillons de consigner vos réglages par écrit afin de pouvoir facilement les spécifier à nouveau après la mise à niveau.
- En cas d'échec de mise à niveau du micrologiciel, nous vous recommandons de formater les données USB au format FAT16 et de réessayer.
- Pour les besoins de la mise à niveau, ne convertissez jamais les données USB au format NTFS car ce système de fichiers n'est pas pris en charge sur l'appareil.
- Tout dépendant du fabricant, le USB pourrait ne pas être compatible.

dépannage

Avant de contacter l'assistance, veuillez lire ce qui suit.

Problème	Vérification	Solution
L'ensemble ne s'allume pas.	<ul style="list-style-type: none">• Le cordon d'alimentation est-il branché dans la prise ?	<ul style="list-style-type: none">• Branchez la fiche d'alimentation électrique dans la prise murale.
La fonction ne s'active pas lorsque vous appuyez sur le bouton correspondant.	<ul style="list-style-type: none">• L'air est-il chargé en électricité statique ?	<ul style="list-style-type: none">• Débranchez la fiche d'alimentation électrique et rebranchez-la.
Aucun son n'est émis.	<ul style="list-style-type: none">• L'unité est-elle correctement reliée au téléviseur ?• La fonction Mute est-elle activée ?• Le volume est-il réglé au minimum ?	<ul style="list-style-type: none">• Branchez-les correctement.• Appuyez sur la touche Mute pour annuler cette fonction.• Réglez le volume.
Aucune image n'apparaît sur le téléviseur lorsque la fonction est sélectionnée.	<ul style="list-style-type: none">• Le téléviseur est-il correctement branché ?	<ul style="list-style-type: none">• Branchez-le correctement.
La télécommande ne fonctionne pas.	<ul style="list-style-type: none">• Les piles sont-elles usées ?• La distance entre la télécommande et l'unité principale est-elle trop importante ?	<ul style="list-style-type: none">• Remplacez-les.• Rapprochez la télécommande.
Le son provenant des canaux gauche/droit est inversé.	<ul style="list-style-type: none">• L'émission se fait-elle correctement sur les câbles audio de sortie gauche/droit en provenance du téléviseur ?	<ul style="list-style-type: none">• Vérifiez le canal gauche/droit et connectez-le correctement.
La mention "Searching" s'affiche sur l'écran à fluorescent à vide.	<ul style="list-style-type: none">• Le caisson de graves est-il connecté ?	<ul style="list-style-type: none">• Vérifiez si le caisson de graves est activé.

SPÉCIFICATIONS

GÉNÉRAL	Consommation en veille		0.75W
	Consommation électrique	Unité principale	45W
	Poids	Unité principale	2.3 kg
	Dimensions (L x H x P)	Unité principale	957 x 91.9 x 44.9 mm
	Plage de températures en fonctionnement		de + 5 à + 35°C
	Plage d'humidité en fonctionnement		de 10 à 75 %
AMPLIFICATEUR	Puissance de sortie nominale	Unité principale	60W/CH, 4Ω, THD = 10%, 1kHz
	Sensibilité d'entrée/Impédance		900mV/20KΩ
	Rapport signal/bruit (entrée analogique)		70 dB
	Séparation (1 kHz)		70 dB
DISTORSION DE FRÉQUENCE	Entrée analogique		80Hz~20kHz(±3 dB)
	Entrée numérique/PCM de 48 kHz		80Hz~20kHz(±3 dB)

* Le rapport signal/bruit, la distorsion, la séparation et la sensibilité utilisable sont basés sur des mesures effectuées à l'aide des directives AES (Audio Engineering Society).

*: Caractéristiques nominales

- Samsung Electronics Co., Ltd se réserve le droit de modifier les caractéristiques sans préavis.
- Le poids et les dimensions sont approximatifs.
- Pour les questions liées à l'alimentation et la consommation d'énergie, reportez-vous à l'étiquette apposée sur le produit.

Česky [Czech]	Samsung tímto prohlašuje, že tento Crystal Surround Air Track je ve shodě se základními požadavky a dalšími příslušnými ustanoveními směrnice 1999/5/ES.
Dansk [Danish]	Undertegnede Samsung erklærer herved, at følgende udstyr Crystal Surround Air Track overholder de væsentlige krav og øvrige relevante krav i direktiv 1999/5/EF.
Deutsch [German]	Hiermit erkläre Samsung, dass sich das Gerät Crystal Surround Air Track in Übereinstimmung mit den grundlegenden Anforderungen und den übrigen einschlägigen Bestimmungen der Richtlinie 1999/5/EG befindet.
Eesti [Estonian]	Käesolevaga kinnitab Samsung seadme Crystal Surround Air Track vastavust direktiivi 1999/5/EÜ põhinõuetele ja nimetatud direktiivist tulenevatele teistele asjakohastele sätetele.
English	Hereby, Samsung, declares that this Crystal Surround Air Track is in compliance with the essential requirements and other relevant provisions of Directive 1999/5/EC.
Español [Spanish]	Por medio de la presente Samsung declara que el Crystal Surround Air Track cumple con los requisitos esenciales y cualesquiera otras disposiciones aplicables o exigibles de la Directiva 1999/5/CE.
Ελληνική [Greek]	ΜΕ ΤΗΝ ΠΑΡΟΥΣΑ Samsung ΔΗΛΩΝΕΙ ΟΤΙ Crystal Surround Air Track ΣΥΜΜΟΡΦΟΝΕΤΑΙ ΠΡΟΣ ΤΙΣ ΟΥΣΙΩΔΕΙΣ ΑΠΑΙΤΗΣΕΙΣ ΚΑΙ ΤΙΣ ΛΟΙΠΕΣ ΣΧΕΤΙΚΕΣ ΔΙΑΤΑΞΕΙΣ ΤΗΣ ΟΔΗΓΙΑΣ 1999/5/ΕΚ.
Français [French]	Par la présente Samsung déclare que l'appareil Crystal Surround Air Track est conforme aux exigences essentielles et aux autres dispositions pertinentes de la directive 1999/5/CE.
Italiano [Italian]	Con la presente Samsung dichiara che questo Crystal Surround Air Track è conforme ai requisiti essenziali ed alle altre disposizioni pertinenti stabilite dalla direttiva 1999/5/CE.
Latviski [Latvian]	Ar šo Samsung deklarē, ka Crystal Surround Air Track atbilst Direktīvas 1999/5/EK būtiskajām prasībām un citiem ar to saistītajiem noteikumiem.
Lietuvių [Lithuanian]	Šiuo Samsung deklaruoja, kad šis Crystal Surround Air Track atitinka esminius reikalavimus ir kitas 1999/5/EB Direktyvos nuostatas.
Nederlands [Dutch]	Hierbij verklaart Samsung dat het toestel Crystal Surround Air Track in overeenstemming is met de essentiële eisen en de andere relevante bepalingen van richtlijn 1999/5/EG.
Malti [Maltese]	Hawnhekk, Samsung, jiddikjara li dan Crystal Surround Air Track jikkonforma mal-htigijiet essenzjali u ma provvedimenti oħrajn rilevanti li hemm fid-Dirrettiva 1999/5/EC.
Magyar [Hungarian]	Alulírott, Samsung nyilatkozik, hogy a Crystal Surround Air Track megfelel a vonatkozó alapvető követelményeknek és az 1999/5/EC irányelv egyéb előírásainak.
Polski [Polish]	Niniejszym Samsung oświadcza, że Crystal Surround Air Track jest zgodny z zasadniczymi wymogami oraz pozostałymi stosownymi postanowieniami Dyrektywy 1999/5/EC.
Português [Portuguese]	Samsung declara que este Crystal Surround Air Track está conforme com os requisitos essenciais e outras disposições da Directiva 1999/5/CE.
Slovensko [Slovenian]	Samsung izjavlja, da je ta Crystal Surround Air Track v skladu z bistvenimi zahtevami in ostalimi relevantnimi določili direktive 1999/5/ES.
Slovensky [Slovak]	Samsung týmto vyhlasuje, že Crystal Surround Air Track spĺňa základné požiadavky a všetky príslušné ustanovenia Smernice 1999/5/ES.
Suomi [Finnish]	Samsung vakuuttaa täten että Crystal Surround Air Track tyyppinen laite on direktiivin 1999/5/EY oleellisten vaatimusten ja sitä koskevien direktiivin muiden ehtojen mukainen.
Svenska [Swedish]SS	Härmed intygar Samsung att denna Crystal Surround Air Track står i överensstämmelse med de väsentliga egenskapskrav och övriga relevanta bestämmelser som framgår av direktiv 1999/5/EG.
Íslenska [Icelandic]	Hér með lýsir Samsung yfir því að Crystal Surround Air Track er í samræmi við grunnkröfur og aðrar kröfur, sem gerðar eru í tilskipun 1999/5/EC.
Norsk [Norwegian]	Samsung erklærer herved at utstyret Crystal Surround Air Track er i samsvar med de grunnleggende krav og øvrige relevante krav i direktiv 1999/5/EF.
Türkiye[Türkçe]	Bu belge ile, Samsung bu Crystal Surround Air Track'nin 1999/5/EC Yönetmeliğinin temel gerekliliklerine ve ilgili hükümlerine uygun olduğunu beyaneder.

* Dans la gamme de fréquence comprises entre 2454 MHz et 2483,5 MHz, ce produit ne doit être utilisé en intérieur qu'en France.

Comment contacter Samsung dans le monde

Si vous avez des suggestions ou des questions concernant les produits Samsung, veuillez contacter le Service Consommateurs Samsung.

Area	Contact Centre ☎	Web Site
■ North America		
Canada	1-800-SAMSUNG (726-7864)	www.samsung.com
Mexico	01-800-SAMSUNG (726-7864)	www.samsung.com
U.S.A	1-800-SAMSUNG (726-7864)	www.samsung.com
■ Latin America		
Argentine	0800-333-3733	www.samsung.com
Brazil	0800-124-421 / 4004-0000	www.samsung.com
Chile	800-SAMSUNG (726-7864)	www.samsung.com
Colombia	01-8000112112	www.samsung.com
Costa Rica	0-800-507-7267	www.samsung.com
Dominica	1-800-751-2676	www.samsung.com
Ecuador	1-800-10-7267	www.samsung.com
El Salvador	800-6225	www.samsung.com
Guatemala	1-800-299-0013	www.samsung.com
Honduras	800-7919267	www.samsung.com
Jamaica	1-800-234-7267	www.samsung.com
Nicaragua	00-1800-5077267	www.samsung.com
Panama	800-7267	www.samsung.com
Peru	0-800-777-08	www.samsung.com
Puerto Rico	1-800-682-3180	www.samsung.com
Trinidad & Tobago	1-800-SAMSUNG (726-7864)	www.samsung.com
Venezuela	0-800-100-5303	www.samsung.com
■ Europe		
Albania	42 27 5755	-
Austria	0810 - SAMSUNG (7267864, € 0.07/min)	www.samsung.com
Belgium	02-201-24-18	www.samsung.com/ be (Dutch) www.samsung.com/ be_fr (French)
Bosnia	05 133 1999	-
Bulgaria	07001 33 11	www.samsung.com
Croatia	062 SAMSUNG (062 726 7864)	www.samsung.com
Czech	800-SAMSUNG (800-726786) Samsung Zrt., česká organizační složka, Oasis Florenc, Sokolovská394/17, 180 00, Praha 8	www.samsung.com
Denmark	70 70 19 70	www.samsung.com
Finland	030 - 6227 515	www.samsung.com
France	01 48 63 00 00	www.samsung.com
Germany	01805 - SAMSUNG (726-7864 € 0,14/Min)	www.samsung.com
Hungary	06-80-SAMSUNG (726-7864)	www.samsung.com
Italia	800-SAMSUNG (726-7864)	www.samsung.com
Kosovo	+381 0113216899	-
Luxemburg	261 03 710	www.samsung.com
Macedonia	023 207 777	-
Montenegro	020 405 888	-
Netherlands	0900-SAMSUNG (0900-7267864) (€ 0,10/Min)	www.samsung.com
Norway	815-56 480	www.samsung.com
Poland	0 801 1SAMSUNG (172678) / 022-607-93-33	www.samsung.com
Portugal	80820-SAMSUNG (726-7864)	www.samsung.com
Rumania	1. 08010 SAMSUNG (72678) - doar din rețeaua Romtelecom, tarif local 2. 021.206.01.10 - din orice rețea, tarif normal	www.samsung.com
Serbia	0700 Samsung (0700 726 7864)	www.samsung.com
Slovakia	0800-SAMSUNG (726-7864)	www.samsung.com
Spain	902-1-SAMSUNG (902 172 678)	www.samsung.com

Area	Contact Centre ☎	Web Site
Sweden	0771 726 7864 (SAMSUNG)	www.samsung.com
Switzerland	0848-SAMSUNG (7267864, CHF 0.08/min)	www.samsung.com/ch www.samsung.com/ch_fr(French)
U.K	0330 SAMSUNG (7267864)	www.samsung.com
Eire	0818 717100	www.samsung.com
Lithuania	8-800-77777	www.samsung.com
Latvia	8000-7267	www.samsung.com
Estonia	800-7267	www.samsung.com
■ CIS		
Russia	8-800-555-55-55	www.samsung.com
Georgia	8-800-555-555	-
Armenia	0-800-05-555	-
Azerbaijan	088-55-55-555	-
Kazakhstan	8-10-800-500-55-500 (GSM: 7799)	www.samsung.com
Uzbekistan	8-10-800-500-55-500	www.samsung.com
Kyrgyzstan	00-800-500-55-500	www.samsung.com
Tadjikistan	8-10-800-500-55-500	www.samsung.com
Ukraine	0-800-502-000	www.samsung.ua www.samsung.com/ua_ru
Belarus	810-800-500-55-500	-
Moldova	00-800-500-55-500	-
■ Asia Pacific		
Australia	1300 362 603	www.samsung.com
New Zealand	0800 SAMSUNG (0800 726 786)	www.samsung.com
China	400-810-5858 / 010-6475 1880	www.samsung.com
Hong Kong	(852) 3698 4698	www.samsung.com/hk www.samsung.com/hk_en/
India	3030 8282 / 1800 110011 / 1800 3000 8282 / 1800 266 8282	www.samsung.com
Indonesia	0800-112-8888 / 021-5699-7777	www.samsung.com
Japan	0120-327-527	www.samsung.com
Malaysia	1800-88-9999	www.samsung.com
Philippines	1-800-10-SAMSUNG(726-7864) / 1-800-3-SAMSUNG(726-7864) / 1-800-8-SAMSUNG(726-7864) / 02-5805777	www.samsung.com
Singapore	1800-SAMSUNG (726-7864)	www.samsung.com
Thailand	1800-29-3232 / 02-689-3232	www.samsung.com
Taiwan	0800-329-999	www.samsung.com
Vietnam	1 800 588 889	www.samsung.com
■ Middle East		
Bahrain	8000-4726	www.samsung.com
Egypt	08000-726786	www.samsung.com
Jordan	800-22273	www.samsung.com
Morocco	080 100 2255	www.samsung.com
Oman	800-SAMSUNG (726-7864)	www.samsung.com
Saudi Arabia	9200-21230	www.samsung.com
Turkey	444 77 11	www.samsung.com
U.A.E	800-SAMSUNG (726-7864)	www.samsung.com
■ Africa		
Nigeria	0800-SAMSUNG (726-7864)	www.samsung.com
South Africa	0860-SAMSUNG (726-7864)	www.samsung.com



Elimination des batteries de ce produit

(Applicable aux pays de l'Union européenne et aux autres pays européens dans lesquels des systèmes de collecte sélective sont mis en place.)

Le symbole sur la batterie, le manuel ou l'emballage indique que les batteries de ce produit ne doivent pas être éliminées en fin de vie avec les autres déchets ménagers. L'indication éventuelle des symboles chimiques Hg, Cd ou Pb signifie que la batterie contient des quantités de mercure, de cadmium ou de plomb supérieures aux niveaux de référence stipulés dans la directive CE 2006/66. Si les batteries ne sont pas correctement éliminées, ces substances peuvent porter préjudice à la santé humaine ou à l'environnement.

Afin de protéger les ressources naturelles et d'encourager la réutilisation du matériel, veuillez à séparer les batteries des autres types de déchets et à les recycler via votre système local de collecte gratuite des batteries.



Les bons gestes de mise au rebut de ce produit (Déchets d'équipements électriques et électroniques)

(Applicable dans les pays de l'Union Européenne et dans d'autres pays européens pratiquant le tri sélectif)

Ce symbole sur le produit, ses accessoires ou sa documentation indique que ni le produit, ni ses accessoires électroniques usagés (chargeur, casque audio, câble USB, etc.) ne peuvent être jetés avec les autres déchets ménagers. La mise au rebut incontrôlée des déchets présentant des risques environnementaux et de santé publique, veuillez séparer vos produits et accessoires usagés des autres déchets. Vous favoriserez ainsi le recyclage de la matière qui les compose dans le cadre d'un développement durable.

Les particuliers sont invités à contacter le magasin leur ayant vendu le produit ou à se renseigner auprès des autorités locales pour connaître les procédures et les points de collecte de ces produits en vue de leur recyclage.

Les entreprises et professionnels sont invités à contacter leurs fournisseurs et à consulter les conditions de leur contrat de vente. Ce produit et ses accessoires ne peuvent être jetés avec les autres déchets professionnels et commerciaux.