

*Betriebsanleitung
Instructions d'utilisation
Istruzione per l'uso*

6307.127

RT 300 Hobby Line

Elektro-Rasentrimmer

Coupe-herbe électrique

Tagliabordi elettrico



**Für Ihre Sicherheit.
Vor Inbetriebnahme lesen!
Pour votre sécurité.
A lire avant la mise en marche!
Per la vostra sicurezza.
Leggere attentamente prima dell'uso!**

DO IT+GARDEN
||||||| **MIGROS**

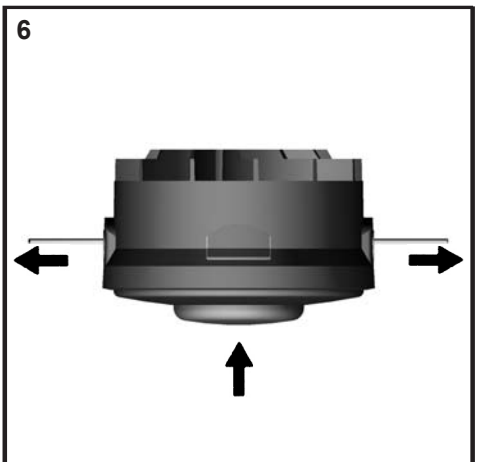
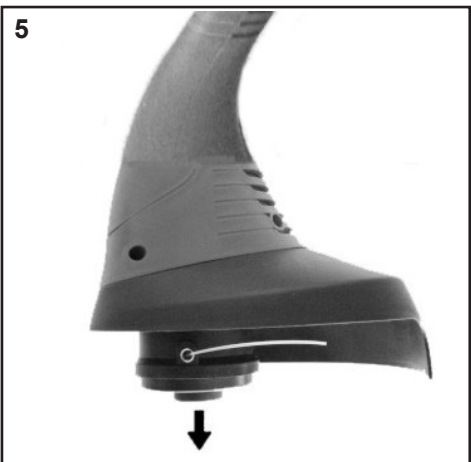
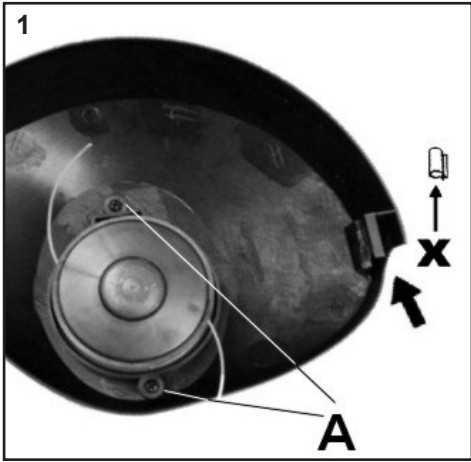



Abbildung und Erklärung der Piktogramme
Représentation et explication des pictogrammes
Illustrazione e spiegazione dei simboli



DE

- 1 Augen- und Gehörschutz tragen!
- 2 Warnung!
- 3 Gebrauchsanweisung lesen!
- 4 Dritte aus dem Gefahrenbereich halten
- 5 Werkzeug läuft nach!
- 6 Dieses Elektrowerkzeug nicht dem Regen aussetzen
- 7 Bei Beschädigung oder Durchschneiden der Anschlussleitung sofort Stecker ziehen!
- 8 Achtung Umweltschutz ! Dieses Gerät darf nicht mit dem Hausmüll/Restmüll entsorgt werden. Das Altgerät nur in einer öffentlichen Sammelstelle abgeben.

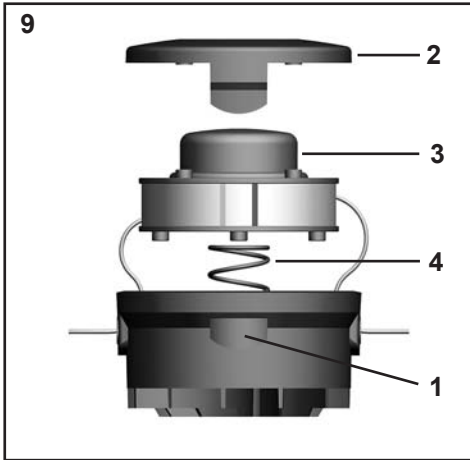
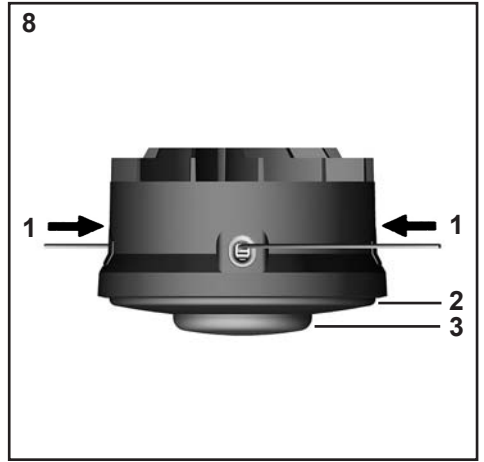
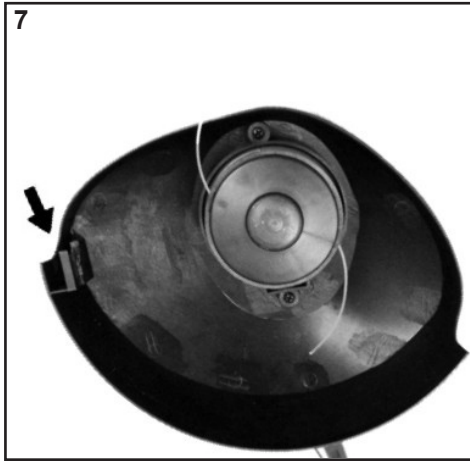
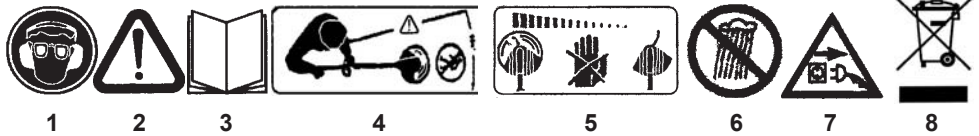
FR

- 1 Porter des protections des yeux et des oreilles!
- 2 Attention!
- 3 Lisez l'instruction de service!
- 4 Ecartez des tiers personnes de la zone dangereuse!
- 5 Outil avec marche à vide!
- 6 Ne pas laisser cet outil électrique sous la pluie!
- 7 En cas de détérioration ou section du câble retirer immédiatement la prise!
- 8 Attention ! Protection de l'environnement! Le présent appareil ne peut en aucun cas être éliminé avec les ordures ménagères/déchets. Toujours déposer les appareils usagés dans un centre de collection.

IT

- 1 Portare dispositivi per proteggere l'udito e gli occhi!
- 2 Avvertimento!
- 3 Leggere le istruzioni sull'uso!
- 4 Tenere lontano terze persone dall'area di lavoro!
- 5 L'attrezzo prosegue il movimento anche dopo l'interruzione!
- 6 Non esporre questo utensile elettrico alla pioggia!
- 7 In caso di danneggiamento o taglio del cordone di allacciamento, tirare immediatamente la spina!
- 8 Attenzione protezione dell'ambiente! Questo apparecchio non può essere smaltito con la spazzatura domestica/ con rifiuti non riciclabili. Consegnare l'apparecchio vecchio esclusivamente in un punto di raccolta pubblico.

Rasentrimmer

DEUTSCH

1. Technische Daten

Modell	RT 300
Nennspannung	230 V~
Nennfrequenz	50 Hz
Nennleistung	300 W
Leerlaufdrehzahl	11.000 min ⁻¹
Schnittbreite	24 cm
Fadenstärke	1,4 mm
Fadenverlängerung	Tipp-Autom.
Fadenvorrat	2 x 4 m
Gewicht	1,6 kg
Schalldruckpegel L _{pA}	80 dB (A)
Schalleistungspegel (garantiert)	96 dB(A)
Vibration	<2,5 m/s ²
Produkt-Garantie	 2 Jahre
Service-Garantie	 5 Jahre

Im Interesse der technischen Weiterentwicklung sind Konstruktions- oder Ausführungsänderungen am Gerät vorbehalten.

CE-Konformitätserklärung. Wir erklären in alleiniger Verantwortung, dass das Produkt Rasentrimmer RT 300 den Bestimmungen der EG-Richtlinien 89/336/EWG, 73/23/EWG, 98/37/EG und 2000/14/EG entspricht und mit den folgenden Normen oder normativen Dokumenten übereinstimmt: DIN EN 60335-1 (VDE 0700 Teil 1):2003-07; EN 60335-1:2002; DIN EN 60335-2-91 (VDE 0700 Teil 91):2004-01; EN 60335-2-91:2003; DIN EN 786:2001-12; EN 55014-1 ; EN 55014-2 ; EN 61000-3-2:1995; EN 61000-3-3:1995 ; EN 50366.

MIGROS



Vertrieb / Distribution / Distribuzione:
Migros-Genossenschafts-Bund, CH-8031 Zürich
MIGROS-France S.A., F-74100 Etrembières
Migros Deutschland GmbH, D-79539 Lörrach

2. Allgemeiner Sicherheitshinweis

Angaben zur Geräuschemission gemäß Maschinenlärminformationsverordnung 3. GPSGV bzw. Maschinenrichtlinie: Der Schalldruckpegel am Arbeitsplatz kann 85 dB (A) überschreiten. In dem Fall sind Schallschutzmaßnahmen für den Bediener erforderlich (z.B. Tragen eines Gehörschutzes).



Bitte beachten Sie: Dieses Gerät darf in Wohngebieten nach der deutschen Maschinenlärmschutzverordnung vom September 2002 an Sonntagen und Feiertagen sowie an Werktagen von 20:00 Uhr bis 7:00 Uhr nicht in Betrieb genommen werden. Beachten Sie zusätzlich auch die landesrechtlichen Vorschriften zum Lärmschutz.



Achtung: Beim Gebrauch von Elektrowerkzeugen sind zum Schutz gegen elektrischen Schlag, Verletzungs- und Brandgefahr folgende grundsätzlichen Sicherheitsmaßnahmen zu beachten. Lesen und beachten Sie alle diese Hinweise, bevor Sie dieses Elektrowerkzeug benutzen. Bewahren Sie die Sicherheitshinweise gut auf.

Die Maschinen sind nach dem neuesten Stand der Technik und den anerkannten sicherheitstechnischen Regeln gebaut. Dennoch können bei ihrer Verwendung Gefahren für Leib und Leben des Benutzers oder Dritter bzw. Beeinträchtigungen der Maschine und anderer Sachwerte entstehen.

Maschinen nur in technisch einwandfreiem Zustand sowie bestimmungsgemäß, sicherheits- und gefahrenbewußt unter Beachtung der Gebrauchsanweisung benutzen! Insbesondere Störungen, die die Sicherheit beeinträchtigen, umgehend beseitigen (lassen)!

Gebrauchsanweisung sorgfältig lesen. Gefahren- und Sicherheitshinweise unbedingt beachten. Nichtbeachten dieser Hinweise kann lebensgefährlich sein. Unfallverhütungsvorschriften unbedingt befolgen. Bitte machen Sie sich vor Gebrauch mit der Handhabung des Gerätes vertraut.



3. Verwendungszweck

Die Maschinen sind ausschließlich zum Schneiden von Zierrasen, d.h. von Rasenkanten bestimmt. Eine andere oder darüber hinausgehende Benutzung, wie z.B. das Schneiden von Gestrüpp und Hecken oder großflächigem Rasen gilt als nicht bestimmungsgemäß. Für hieraus resultierende Schäden haftet der Hersteller / Lieferer nicht. Das Risiko trägt allein der Anwender. Zur bestimmungsgemäßen Anwendung gehört auch das Beachten der Gebrauchsanweisung und die Einhaltung der Inspektions- und Wartungsbedingungen. Die Gebrauchsanweisung ständig am Einsatzort der Maschine aufbewahren.

4. Sicherheitshinweise

A. Allgemeine Hinweise



1. Die hohe Drehzahl des Schneidwerkzeuges und der Stromanschluss bringen besondere Gefahren



mit sich. Deshalb sind beim Arbeiten mit dem Trimmer besondere Sicherheitsmaßnahmen nötig.





2. Ziehen Sie vor sämtlichen Arbeiten, die Sie am Gerät vornehmen, vor dem Säubern und zum Transport den Stecker aus der Steckdose. Den Trimmer immer vom Netz trennen, wenn er unbeaufsichtigt gelassen wird.
3. Sicherer Umgang mit dem Trimmer vom Verkäufer oder einem Fachmann zeigen lassen.
4. Minderjährige dürfen den Trimmer nicht bedienen. Trimmer nur an Personen weitergeben (ausleihen), die mit seiner Handhabung grundsätzlich vertraut sind. Auf jeden Fall Gebrauchsanweisung mitgeben!
5. Der Benutzer ist verantwortlich gegenüber Dritten im Arbeitsbereich des Gerätes.
6. Wer mit dem Trimmer arbeitet, muss gesund, ausgeruht und in guter Verfassung sein. Rechtzeitig Arbeitspausen einlegen! - Nicht unter Einfluß von Alkohol oder Drogen arbeiten.
7. Keine Änderungen am Gerät vornehmen, Kunststoffschnur nicht durch z.B. Stahldraht ersetzen, Ihre Sicherheit kann dadurch gefährdet werden. Für Schäden, die als Folge bestimmungswidrigen Gebrauchs oder unzulässiger Änderungen auftreten, schließt der Hersteller jede Haftung aus.
8. Den Trimmer nicht verwenden, wenn Personen, vor allem Kinder, oder Haustiere in der Nähe sind.
9. Im Umkreis von 15 m dürfen sich weder weitere Personen / Kinder noch Tiere aufhalten, da Steine u.ä. vom rotierenden Schneidkopf weggeschleudert werden können.

B. Anwendungshinweise

10. Trimmer nur zum Schneiden von Gras und Unkraut an Mauern, unter Zäunen, an Bäumen und Stangen, an Treppen, Plattenwegen und Terrassen, unter Büschen und Hecken, an Steilhängen, in Plattenfugen u.ä. einsetzen.

C. Hinweise zum sicheren Gebrauch

11. Zum sicheren Betrieb wird empfohlen, die Maschine über eine Fehlerstrom-Schutzeinrichtung (RCD) mit einem Fehlerstrom von nicht mehr als 30 mA zu versorgen. Nähere Auskünfte gibt der Elektroinstallateur.
12. Vor jedem Arbeitsbeginn Trimmer auf einwandfreie Funktion und vorschriftsmäßigen, betriebs-sicheren Zustand prüfen. Besonders wichtig sind Anschluss- und Verlängerungsleitung, Netzstecker, Schalter und Schneidkopf.
13. Vor Gebrauch muß die Anschluss- und Verlängerungsleitung auf Anzeichen einer Beschädigung oder Alterung untersucht werden. Den Rasentrimmer nicht verwenden, wenn die Leitungen beschädigt oder abgenutzt sind.
14. Wenn die Leitung während des Gebrauchs beschädigt wird, muss die Leitung sofort vom Netz getrennt werden. LEITUNG NICHT BERÜHREN, BEVOR SIE VOM NETZ GETRENNT IST.

-  15. Achtung! Gefahr! Schneidelemente laufen nach, nachdem der Motor abgeschaltet wurde. Gefahr von Finger- und Fußverletzungen!
16. Verwenden Sie nur Verlängerungsleitungen, die für den Außengebrauch zugelassen sind und die nicht leichter sind als Gummischlauchleitungen H07 RN-F nach DIN/VDE 0282 mit mindestens 1,5 mm². Stecker und Kupplungen von Verlängerungsleitungen müssen spritzwassergeschützt sein. Trimmer nur mit einwandfreier Schutzvorrichtung betreiben, auf festen Sitz des Schneidkopfes achten.
-  17. Beschädigte Leitungen, Kupplungen, Netzstecker und Schneidköpfe nicht verwenden.
18. Motor nur anschalten, wenn Hände und Füße von den Schneidwerkzeugen entfernt sind.
19. Schutzbrille oder Augenschutz, geschlossene Schuhe mit griffiger Sohle, eng anliegende Arbeitskleidung, Handschuhe und Gehörschutz tragen.
20. Unachtsame Benutzung kann durch die rotierenden Schneidelemente Verletzungen an Füßen und Händen verursachen.
21. Trimmer immer mit beiden Händen festhalten - immer auf festen und sicheren Stand achten.
22. Ruhig, überlegt und nur bei guten Licht- und Sichtverhältnissen arbeiten - andere nicht gefährden! Umsichtig arbeiten!
23. Verlängerungsleitung so verlegen, dass sie nicht beschädigt wird und keine Stolperfallen schafft.
24. Verlängerungsleitung nicht an Kanten, spitzen oder scharfen Gegenständen scheuern lassen und nicht quetschen, z.B. in Türritzen oder Fensterspalten.
25. Die Schutzabdeckung muss beim Einschalten des Trimmers dem Körper zugewandt sein.
26. Netzstecker nicht durch Ziehen an der Leitung aus der Steckdose ziehen, sondern am Netzstecker anfassend.
27. In unübersichtlichem, dicht bewachsenem Gelände besonders vorsichtig arbeiten!
28. Trimmer nicht bei Regen im Freien stehen lassen.
29. Kein nasses Gras schneiden! Nicht bei Regen benutzen!
-  30. Verlängerungsleitung so halten, dass sie nicht von dem rotierenden Kunststoffaden berührt werden kann.
-  31. Zum kurzzeitigen Transport des Trimmers (z.B. zu einer anderen Arbeitsstelle) Schalter loslassen, Netzstecker ziehen.
32. Vorsicht an Abhängen oder in unebenem Gelände, Rutschgefahr!
33. Auf Abhängen nur quer zur Neigung trimmen - Vorsicht beim Wenden!
34. Auf Baumstümpfe und Wurzeln achten, Stolpergefahr!
35. Schneidkopf regelmäßig von Gras reinigen.
36. Schneidkopf regelmäßig in kurzen Abständen überprüfen. Bei wahrnehmbaren Veränderungen (Vibration, Geräusche) sofort Trimmer abschalten und sicher festhalten. Trimmer auf den Boden drücken, um Schneidkopf abzubremsen, dann Netzstecker ziehen. Schneidkopf überprüfen - auf Anrisse achten.
-  37. Seien Sie vorsichtig gegen Verletzungen durch die Vorrichtung, die zum Abschneiden des Fadens dient. Nach dem Auswechseln der Fadenspule oder nach Verlängern des Fadens halten Sie den Rasentrimmer immer erst in die normale Arbeitsposition, bevor Sie einschalten.
38. Schadhafte Schneidkopf sofort auswechseln lassen - auch bei scheinbar geringfügigen Haarissen. Beschädigten Schneidkopf nicht reparieren.
39. Nach Unterbrechung und Beendigung der Arbeit: Netzstecker ziehen! Trimmer warten (Netzstecker gezogen!): Nur Wartungsarbeiten ausführen, die in der Gebrauchsanweisung beschrieben sind. Mit allen anderen Arbeiten zum Kundendienst gehen.
40. Kühlluftschlitze im Motorgehäuse bei Bedarf reinigen.
41. Nur Original-Ersatzteile verwenden.
42. Nur Original-Sneidköpfe und -Ersatzspulen verwenden. Niemals metallische Schneidelemente einsetzen.
43. Kunststoffteile mit feuchtem Tuch reinigen. Scharfe Reinigungsmittel können den Kunststoff beschädigen.
44. Trimmer nicht mit Wasser abspritzen!
45. Trimmer sicher in einem trockenen Raum aufbewahren, ausserhalb der Reichweite von Kindern.
- Wichtige Hinweise, damit Sie Ihren Garantieanspruch nicht verlieren:**
- Halten Sie die Lufteintrittsschlitze sauber, da sonst der Motor nicht gekühlt wird.
 - Arbeiten Sie nicht mit längerem Faden als die durch die Abschneidklinge vorgegebene Länge.
 - Verwenden Sie nur Spezialfäden und Originalspulen mit max. 1,4 mm \varnothing (am besten unseren Originalfaden).
 - Drücken Sie den Schneidkopf nicht auf die Erde, dadurch bremsen Sie den eingeschalteten Motor.
 - Schlagen Sie den Schneidkopf nicht auf harten Untergrund, da sonst die Motorwelle unwichtig wird.
- 5. Montage der Schutzabdeckung (Abb. 1)**
- Legen Sie die Schutzabdeckung so auf das Trimmergehäuse auf, dass die beiden runden Führungen am Gehäuse genau in den Öffnungen der Schutzabdeckung sitzen. Drücken Sie die Schutzabdeckung fest an das Trimmergehäuse an und drehen Sie zur Befestigung die beiden mitgelieferten Schrauben (A) ein.
- Achtung:** Bitte beachten Sie, dass Sie die Schutzabdeckung nicht verkehrt herum auf das Gehäuse setzen. Der überstehende Rand muss nach hinten zeigen, zum Griff hin.
- ACHTUNG:** Zum Schutz vor Schnittverletzungen durch die Fadenabschneidvorrichtung an der Schutzabdeckung ist bei Ihrem Rasentrimmer ein

Kunststoffmesserschutzh (X) über die Messerklinge geschoben. Dieser Messerschutzh (X) muss unbedingt vor Inbetriebnahme des Trimmers entfernt werden. Bewahren Sie den Messerschutzh gut auf und verwenden Sie ihn immer bei Transport oder bei Aufbewahrung des Trimmers.

6. Anschluss des Gerätes (Abb. 2)

Die Maschinen können nur an Einphasen-Wechselstrom betrieben werden. Sie sind schutzisoliert nach Klasse II VDE 0700 und CEE 20. Achten Sie aber vor Inbetriebnahme darauf, dass die Netzspannung mit der auf dem Leistungsschild angegebenen Betriebsspannung übereinstimmt!

Mindestquerschnitt der Verlängerungsleitung: 1,5 mm²

- Kupplung der Verlängerungsleitung in den Gerätestecker stecken.
- Eine Schlaufe der Verlängerungsleitung zur Zugentlastung durch die Öffnung im Griff stecken und seitlich über die Rampe legen.
- Nach der Arbeit Schlaufe seitlich von der Rampe führen und aus dem Griff ziehen.

7. Ein-, Ausschalten (Abb. 3)

Zur Inbetriebnahme Ihres Rasentrimmers:

- Sicheren Stand einnehmen.
- Gerät gut festhalten.
- Aufrecht stehen, Gerät entspannt halten.
- Schneidkopf nicht auf dem Boden aufsetzen!
- Schalter drücken.
- Zum Ausschalten Schalter wieder loslassen.

8. Rasen trimmen (Abb. 4)

- Auf kleinen Rasenflächen Trimmer gleichmäßig hin und her schwingen - zum Mähen großer Flächen ist der Trimmer nicht geeignet.
- Möglichst mit linker Hälfte schneiden, gemähtes Gras, Staub und aufgewirbelte Steine o.ä. werden dann nach vorne geschleudert, weg vom Bediener.
- Ideale Arbeitsbedingungen erreichen Sie, wenn Sie das Gerät mit einer Schrägneigung von ca. 30 Grad nach links halten.

9. Schneidfaden verlängern

Kontrollieren Sie die Nylonschnur regelmäßig auf Beschädigung und ob die Schnur noch die durch die Abschneidklinge vorgegebene Länge aufweist. Wenn nicht:

Bei nachlassender Schnittleistung: Gerät einschalten und über eine Rasenfläche halten. Schneidkopf auf den Boden tippen (Abb. 5). Der Faden wird durch Auftippen nach-gestellt, wenn Fadenende(n) mindestens 2,5 cm lang ist. Wenn Fadenende(n) kürzer: Gerät ausschalten, Netzstecker ziehen. Spule bis zum Anschlag drücken und Fadenende(n) kräftig ziehen (Abb. 6). Wenn kein(e) Fadenende(n) sichtbar - siehe Punkt 10 (Fadenspule erneuern).

Ihr Trimmer hat eine Fadenabschneidklinge, die den Schneidfaden immer wieder auf die richtige Länge kürzt (Abb. 7).

Achtung: Schneidklinge von Grasresten befreien, damit Schneideeffekt nicht beeinträchtigt wird.

Vorsicht: Verletzungsgefahr durch Schneidklinge.

10. Fadenspule erneuern (Abb.8 + 9)

Zuerst Gerät ausschalten und Netzstecker ziehen. Warten Sie bis der Nylonfaden zum Stillstand gekommen ist. Dann beide Verriegelungen 1 seitlich am Schneidkopf drücken und Schneidkopfdeckel 2 nach oben abnehmen (Abb.8). Leere Fadenspule entnehmen und die neue Spule 3 so einsetzen, dass je ein Fadenende seitlich am Schneidkopf aus der Auslassöse hervorsteht (Abb.9). Achten Sie darauf, dass die Feder 4 ordnungsgemäß unter der Fadenspule sitzt. Anschließend Deckel wieder aufdrücken. Beide Verriegelungen müssen korrekt einrasten.

11. Störungen

- **Gerät läuft nicht:** Prüfen, ob Strom vorhanden ist (z.B. durch Versuch an einer anderen Steckdose oder mittels Spannungsprüfer). Falls das Gerät an einer Steckdose mit Strom nicht läuft, senden Sie es unverzüglich an unseren Zentralservice oder eine autorisierte Fachwerkstatt.
- **Schneidfaden verschwindet in der Fadenspule:** Fadenspule (nach Anweisung unter Punkt 10) ausbauen, Fadenende durch Fadenauslass führen und Spule wieder einsetzen. Falls der Nylonfaden aufgebraucht ist, bitte neue Spule einsetzen.

Andere Störungen am Gerät nicht selbst beheben, sondern nur vom autorisierten Fachmann reparieren lassen.

12. Aufbewahrung

- Gerät gründlich säubern, besonders die Kühlluftschlitze.
- Verwenden Sie zum säubern kein Wasser.
- Gerät an einem trockenen und sicheren Ort aufbewahren. Vor unbefugter Benutzung (z.B. durch Kinder) schützen.

13. Reparaturdienst

Reparaturen an Elektrowerkzeugen dürfen nur durch eine Elektro-Fachkraft ausgeführt werden.

Bitte beschreiben Sie bei der Einsendung zur Reparatur den von Ihnen festgestellten Fehler.



14. Entsorgung und Umweltschutz

Wenn Ihr Gerät eines Tages unbrauchbar wird oder Sie es nicht mehr benötigen, geben Sie das Gerät bitte auf keinen Fall in den Hausmüll, sondern entsorgen Sie es umweltgerecht. Geben Sie das Gerät bitte in einer Wertungsstelle ab. Kunststoff- und Metallteile können hier getrennt und der Wiederverwertung zugeführt werden. Auskunft hierzu erhalten Sie auch in Ihrer Gemeinde- oder Stadtverwaltung.

Coupe-bordures

FRANÇAIS

1. Caractéristiques Techniques

Modèle	RT 300
Tension nominale	230 V~
Fréquence nominale	50 Hz
Consommation nominale	300 W
Vitesse à vide	11.000 min ⁻¹
Largeur de coupe	24 cm
Épaisseur de fil	1,4 mm
Réserve de fil	2 x 4 ,
Système avance fil	semi-automatique
Poids	1,6 kg
Niveau de puissance acoustique	80 dB (A)
Niveau sonore garanti	96 dB (A)
Vibration	< 2,5 m/s ²
Garantie de produit	 2 ans
Garantie de service après-vente	 5 ans

Toute modification de conception et de fabrication est réservée dans l'intérêt du progrès technique

Déclaration de conformité **CE**. Nous déclarons sous notre propre responsabilité que ce produit Coupe-bordures RT 300 satisfait aux dispositions des directives 98/37/EC89/336/CEE, 73/23/CEE et 2000/14/C.E. et qu'il avec les normes ou documents normalisés suivants: DIN EN 60335-1 (VDE 0700 Teil 1):2003-07; EN 60335-1:2002; DIN EN 60335-2-91 (VDE 0700 Teil 91):2004-01; EN 60335-2-91:2003; DIN EN 786:2001-12; EN 55014-1 ; EN 55014-2; EN 61000-3-2:1995; EN 61000-3-3:1995; EN 50366.

MIGROS



Vertrieb / Distribution / Distribuzione:
Migros-Genossenschafts-Bund, CH-8031 Zürich
MIGROS-France S.A., F-74100 Etrembières
Migros Deutschland GmbH, D-79539 Lörrach

2. Conseil général de sécurité

Données sur les émissions sonores conformément au règlement d'information sur le bruit des machines 3ème loi sur la sécurité des appareils et des produits (GPSGV) ou des prescriptions en matière de machines : le niveau de pression acoustique au lieu de travail peut dépasser 85 dB (A). Dans ce cas il convient de prévoir des mesures de protection acoustique pour l'opérateur (par ex. port de protège-oreilles).

Attention : protection contre le bruit ! Avant la mise en marche, informez-vous des prescriptions locales.

 Attention: En utilisant des outils électriques il faut observer les règles fondamentales de sécurité suivantes pour vous protéger contre l'électrocution, d'éventuelles blessures et tous risques d'incendie. Veuillez lire et observer tous ces instructions avant d'utiliser cet outil électrique. Conservez les règles de sécurité à une place sûre.

Les machines sont construites suivant de technique et selon les règles de sécurité en vigueur. Cependant, leur emploi peut représenter un danger pour l'utilisateur ou des tiers et entraîner un préjudice pour la machine ou d'autres valeurs matérielles.

Employer uniquement la machine en état technique impeccable, conformément à son objet en ayant conscience de la sécurité et des dangers et en respectant l'instruction d'emploi! Éliminer (ou faire éliminer) notamment toute panne pouvant nuire à la sécurité.

Il est indispensable de lire et d'étudier la notice d'emploi avant la première mise en service. Respecter impérativement les prescriptions et les avertissements de sécurité. La non-observation des règles de sécurité énumérées ci-après peut entraîner des conséquences graves, voire même fatales. Respecter impérativement les directives de sécurité établies pour prévenir les accidents. Avant la première utilisation familiarisez-vous avec la machine.

3. Objet d'emploi

Les machines sont exclusivement prévues pour couper les bordures de pelouses. Un autre emploi ou un déro-gatif, comme par ex. la coupe de buissons ou haies ou la tonte de pelouses en surface importante n'est pas considéré comme conforme. Le fabricant/fournisseur décline toute responsabilité pour les dommages qui en résultent. L'utilisateur en portera tous les risques et périls. Font également partie d'un emploi conforme le respect des instructions d'utilisation et le respect des conditions d'inspection, de maintenance et de sécurité.

Conserver en permanence les instructions d'utilisation sur le lieu d'emploi de la machine.

4. Avis de sécurité

A. Conseils généraux de sécurité

 1. La grande vitesse de l'outil de coupe et l'alimentation électrique comportent des risques particuliers. Le travail avec le coupe-bordures nécessite

donc des précautions de sécurité particulières.

2. Retirez le connecteur de la prise avant d'effectuer tous travaux sur la machine (nettoyage, transport ...). Toujours débrancher le coupe-bordures avant de le laisser sans surveillance. Toujours éteindre l'appareil et retirer la fiche avant le réglage ou le nettoyage ou avant de contrôler si le câble est noué ou endommagé.
3. Se faire montrer le maniemement sûr du coupe-bordures par le vendeur ou par une personne compétente.
4. Les mineurs ne sont pas autorisés à manier le coupe-bordures. Ne confier (prêter) le coupe-bordures qu'à des personnes qui se sont déjà familiarisées avec son utilisation. Dans tous les cas, toujours y joindre la notice d'emploi! Les adolescents de moins de 16 ans ne sont pas autorisés à utiliser l'appareil.
5. L'utilisateur est responsable vis-à-vis de tiers dans le rayon d'utilisation de l'appareil.
6. Pour travailler avec un coupe-bordures, il est indispensable d'être bien reposé et en bonne santé, c'est-à-dire en bonne condition physique et mentale. Faire des pauses à temps! Ne pas travailler sous l'influence de l'alcool ou des drogues.
7. Ne modifier votre coupe-bordures en aucune manière, ne pas remplacer le cordon en matière plastique, par exemple, par un fil d'acier, vous risquez de compromettre votre sécurité. En cas de dommages causés par l'utilisation non conforme aux prescriptions ou par des modifications techniques, la Société décline toute responsabilité.
8. Ne pas utiliser le coupe-bordures si des personnes, notamment des enfants ou des animaux domestiques se trouvent à proximité.
9. A part l'utilisateur, ni les personnes (enfants!) ni les animaux ne doivent se trouver dans un rayon de 15 m autour de l'appareil étant donné que la tête de coupe rotative peut projeter des pierres, objets, ... etc.

B. Conseils pour l'utilisation

10. Utiliser le coupe-bordures exclusivement pour couper l'herbe et la mauvaise herbe près des murs, sous les clôtures, autour des arbres et des poteaux, le long des escaliers, des chemins de dalles et des terrasses, sous les buissons et les haies, sur les pentes escarpées, entre les dalles ou travaux similaires.

C. Conseils pour le maniemement sûr

11. Pour un emploi sûr il est conseillé d'alimenter la machine par l'intermédiaire d'un dispositif protecteur à courant de défaut (RCD) de moins de 30 mA. Pour tous renseignements complémentaires, contacter un électricien.
12. Avant chaque utilisation, vérifier que le coupe-bordures soit en partait état de fonctionnement et conforme aux prescriptions et aux règles de sécurité. Le cordon d'alimentation, la rallonge électrique, la fiche électrique, le commutateur et

la tête de coupe doivent notamment faire l'objet d'un contrôle.

13. Avant l'emploi, vérifiez si le câble de branchement et la rallonge présentent des dommages ou des signes de vieillissement. Ne pas employer le coupe-bordures si les câbles sont endommagés ou usés.
14. Si le câble est endommagé durant l'emploi, il faut retirer immédiatement le câble du secteur. **NE PAS TOUCHER AU CÂBLE AVANT DE L'AVOIR RETIRÉ** de la prise.
15. Attention ! Danger ! L'outil de coupe continue à tourner pendant un certain temps, après l'arrêt du moteur. Risque de blessures aux doigts et aux pieds !
16. N'utilisez que des câbles de rallonge autorisés pour l'emploi à l'extérieur ; ils ne doivent en aucun cas être plus légers que les câbles en caoutchouc H07 RN-F conformes à la norme DIN/VDE 0282 de 1,5 mm² minimum. Les fiches électriques et les prises des rallonges électriques doivent être étanches aux projections d'eau. N'utiliser le coupe-bordures qu'avec un capot protecteur en parfait état et veiller à ce que la tête de coupe soit bien fixée et serrée.
17. Ne pas utiliser des cordons d'alimentation, des rallonges électriques, des prises, des fiches électriques et des têtes de coupe endommagés.
18. Mettez uniquement le moteur en marche lorsque les mains et les pieds sont éloignés de l'outil de coupe.
19. Porter des lunettes de protection ou une autre protection pour les yeux, des chaussures compactes avec semelle antidérapante, des vêtements près du corps et des protège-oreilles insonorisants.
20. Toute négligence d'emploi peut provoquer des blessures aux pieds et aux mains en raison des éléments rotatifs de coupe.
21. Toujours maintenir fermement le coupe-bordures, toujours veiller à avoir une position confortable et stable.
22. Travailler calmement, de manière bien réfléchie et seulement dans de bonnes conditions de visibilité et d'éclairage; veiller à ne mettre personne en danger! Travailler avec prudence !
23. Poser la rallonge électrique de telle sorte qu'elle ne soit pas endommagée et ne présente pas de risque de trébuchement.
24. Laisser la rallonge électrique à l'écart des bords coupants, des objets pointus ou effilés et veiller à ne pas l'écraser, par exemple, dans des fentes de portes ou des ouvertures de fenêtres.
25. Lors de la mise en marche du coupe-herbe, le capot protecteur doit être orienté en direction du corps de l'opérateur.
26. Ne pas tirer sur le cordon pour déconnecter la fiche de la prise électrique, mais saisir la fiche électrique.
27. Prendre des précautions particulières dans des terrains difficiles, à végétation dense !
28. Ne pas laisser le coupe-bordures en plein air

sous la pluie.

29. Ne pas couper de l'herbe mouillée! Ne pas utiliser le coupe-bordures sous la pluie.
30. Tenir la rallonge électrique de telle sorte que le cordon de coupe rotatif ne puisse pas la toucher.
31. Pour un transport du coupe-bordures de courte durée, par exemple à un autre emplacement de travail : Relâcher le commutateur, tirer la prise!
32. Attention, on risque de glisser sur terrains en pente ou irréguliers !
33. Sur terrains en pente, ne faucher qu'en direction oblique par rapport à la pente, attention en tournant !
34. Se méfier des souches d'arbres et des racines, ils risquent de vous faire trébucher!
35. Dégager l'herbe de la tête de coupe à des intervalles réguliers.
36. Vérifier l'état de la tête de coupe à intervalles réguliers et immédiatement si son comportement change (vibrations, bruits) : Couper le moteur, maintenir très fermement le coupe-bordures. Freiner la tête de coupe jusqu'à ce qu'elle soit à l'arrêt en appuyant le coupe-bordures contre le sol, puis débrancher la fiche électrique. Vérifier la tête de coupe, faire attention aux fissures superficielles.
37. Attention ! La lame destinée à couper le fil provoque une risque de blessures ! Après échange de la bobine, mettez l'appareil à la position normale de travail avant de la mise en marche.
38. Remplacer immédiatement la tête de coupe endommagée, même en cas de fissures superficielles minimes. Ne pas réparer une tête de coupe endommagée.
39. Avant l'interruption ou la fin du travail: Déconnecter la fiche électrique! Maintenance du coupe-bordures (la fiche électrique étant déconnectée!) : N'effectuer que les interventions de maintenance décrites dans la notice d'emploi. Pour toute intervention sortant de ce cadre, s'adresser à un service après-vente.
40. Nettoyer les orifices de refroidissement du carter moteur, si nécessaire.
41. Employer exclusivement les pièces détachées d'origine.
42. N'utiliser que des bobines de remplacement et des têtes de coupe d'origine. Jamais utiliser des dispositifs de coupe métalliques où adaptables.
43. Nettoyer les pièces en matière plastique au moyen d'un torchon humide. Les détergents puissants peuvent attaquer la matière plastique.
44. Ne pas pulvériser d'eau sur le coupe-bordures !
45. Ranger le coupe-bordures en toute sécurité dans un emplacement sec.

Instructions importantes pour ne pas perdre le droit à la garantie :

- Gardez les orifices de refroidissement moteur toujours propre.
- Ne travaillez pas avec un fil de coupe d'une longueur supérieure.

- **N'utilisez que les bobines et les fils de rechange d'origine de 1,4 mm Ø.**
- **N'appuyez pas la tête de coupe tournante sur le sol afin d'éviter la surchauffe du moteur.**
- **Ne frappez pas la tête tournante par terre pour ne pas courir le risque de déséquilibrer l'axe du moteur.**

5. Montage de la protection (ill. 1)

Posez le couvercle de protection sur le boîtier du coupe-bordures de manière à ce que les deux guidages ronds du boîtier s'insèrent exactement dans les orifices du couvercle de protection. Appuyez fermement le couvercle de protection contre le boîtier du coupe-bordures et serrez les deux vis livrées avec l'appareil.

Attention: Ne pas poser le couvercle de protection dans le mauvais sens sur le boîtier. Le bord qui dépasse doit être tourné vers l'arrière, vers la poignée.

Attention: pour éviter de vous couper avec le système coupe-fil sur le couvercle de protection, votre coupe-bordures est équipé d'un protège-lame en matière plastique de couleur vive au-dessus de la lame du couteau (X). Ce protège-lame doit absolument être retiré avant la mise en marche du coupe-bordure. Entrez-le soigneusement le protège-lame et utilisez-le toujours pour le transport ou l'entreposage du coupe-bordure.

6. Branchement (ill. 2)

Ces machines ne peuvent fonctionner que sur courant alternatif monophasé. Elles sont protégées par une double isolation conforme à la classe II des normes VDE 0700 et CEE 20. Veiller toutefois avant la mise en service à ce que la tension du réseau correspond bien à la tension indiquée sur la plaque signalétique de la machine ! Sections minimales requises pour la rallonge électrique:

1,5 mm²

- Brancher la fiche de l'appareil dans la prise de la rallonge électrique.
- Pour permettre une décharge de traction, introduire une boucle du câble de rallonge dans l'ouverture de la poignée et la placer sur le crochet de décharge de traction.
- Après utilisation, replacer la boucle par-dessus le crochet et la retirer de la poignée. Débrancher la fiche de contact.

7. Mise en circuit/hors circuit (ill. 3)

Pour mettre en circuit votre coupe-bordures :

- Veiller à avoir une position confortable et stable.
- Saisir l'appareil à deux mains.
- Se tenir droit. Tenir l'appareil en restant décontracté.
- Ne pas poser la tête de coupe sur le sol.
- Enfoncer le commutateur 1.
- Pour arrêter l'appareil, relâcher le commutateur.

8. Coupe de gazon (ill. 4)

- Sur les petites surfaces de gazon, faire basculer le

coupe-bordures de façon régulière dans les deux sens - le coupe-bordures ne convient pas pour faucher des surfaces importantes.

- Couper, dans la mesure du possible, avec le côté gauche ; l'herbe coupée la poussière et les pierres soulevées du sol ou autres sont alors projetées vers l'avant, en direction opposée à l'opérateur.
- Vous obtiendrez des conditions idéales de travail en maintenant l'appareil avec une inclinaison d'environ 30 degrés vers la gauche.

9. Rallonger le fil de coupe

Vérifiez régulièrement que le fil de nylon ne comporte pas de dégradations et que le fil présente toujours la longueur prescrite.

Si le rendement de coupe baisse: Mettre l'appareil en marche et le tenir au-dessus d'une surface de gazon. Appuyer légèrement la tête de coupe sur le sol (ill. 5). La sortie du fil, en appuyant sur le sol, est assurée si l'extrémité (les extrémités) du fil a (ont) une longueur d'au moins de 2,5 cm. Si l'extrémité (les extrémités) du fil est (sont) plus courte(s): Arrêter l'appareil. Retirer la fiche électrique. Pousser la bobine jusqu'en butée et tirer vigoureusement sur l'extrémité (les extrémités) du fil (ill. 6). Si l'extrémité (les extrémités) du fil n'est (ne sont) pas visible(s) - voir point 10 (Changement de la bobine).

Votre coupe-bordure dispose d'une lame pour la coupe du fil, qui réajuste à chaque fois le fil à la longueur correcte (ill. 7).

Attention : Ne pas laisser de restes d'herbe sur la lame, afin que sa qualité de coupe n'en soit pas entravée.

Attention : Il est conseillé de manier les lames avec prudence en raison du risque de blessure.

10. Remplacement de la bobine (ill. 8+9)

Tout d'abord arrêter l'appareil et débrancher la prise. Patienter jusqu'à ce que le fil de nylon soit également à l'arrêt. Presser ensuite les deux dispositifs de verrouillage latéraux 1 sur la tête de coupe et ôter par le haut le couvercle 2 de la tête de coupe (ill. 8). Retirer la bobine de fil vide et placer la nouvelle bobine 3 de manière à ce qu'une fin de fil sorte sur le côté de la tête de coupe par l'ouverture réservée à cet effet (ill. 9). Veiller à ce que le ressort 4 soit bien placé comme il faut sous la bobine de fil. Refermer ensuite le couvercle en exerçant une pression, afin que les dispositifs de verrouillage s'enclenchent correctement.

11. Incidents

- **L'appareil ne fonctionne pas :** Vérifiez s'il y a du courant (par ex: en branchant un autre appareil électroportatif). Si l'appareil ne fonctionne pas, donnez le coupe-bordures à l'atelier spécialisé ou au service après-vente de l'usine.
- **Le fil nylon disparaît dans la bobine ou la cassette :** Démontez la bobine ou la cassette comme indiqué plus haut (point 10), mettez une nouvelle bobine - si nécessaire -, faire passer le fil par les ouvertures latérales et remontez l'ensemble de la tête.

Ne réparez pas en cas d'autres incidents, adressez vous à un spécialiste. En cas de panne ou si vous avez besoin de pièces de rechange, veuillez vous adresser à votre fournisseur habituel.

12. Stockage

- Nettoyer l'appareil à fond, tout particulièrement les orifice de refroidissement moteur.
- Ne jamais utiliser d'eau pour le nettoyage.
- Conserver l'appareil à un endroit sec et sûr. Le mettre à l'abri de toute utilisation non autorisée (par exemple hors de portée des enfants).

13. Service de réparation



Les réparations des outils électriques devront être uniquement effectuées par un électricien spécialisé. Veuillez décrire l'erreur constatée lorsque vous envoyez l'appareil en réparation.

14. Recyclage et protection de l'environnement

Au cas où votre appareil devenait un jour inutilisable ou si vous n'en aviez plus l'usage, ne jetez en aucun cas l'appareil avec les déchets ménagers, mais veillez à un recyclage conforme aux principes écologiques.

Allez déposer l'appareil dans un centre de recyclage. Les éléments en matière synthétique et en métal seront séparés et réutilisés. Votre commune ou l'administration urbaine vous fourniront tous les renseignements à ce sujet.

1. Dati Tecnici

Modello	RT 300
Tensione delle rete	230 V~
Frequenza nominale	50 Hz
Potenza nom. assorbita	300 W
Numero di giri a vuoto	11.000 min ⁻¹
Larghezza di taglio	24 cm
Spessore del filo	1,4 mm
Riserva di filo	2 x 4 m
Prolungamento del filo	Automatico a impulsi
Peso	1,6 kg
Livello di pressione acustica	80 dB (A)
Livello di potenza sonora garantito	96 dB (A)
Vibrazione	< 2,5 m/s ²
Garanzia	 2 anni
Garanzia di servizio	 5 anni

Con riserva di modifiche di costruzione ed esecuzione dell'apparecchio dovute al progresso tecnico.

CE-Dichiarazione di conformità: Ci assumiamo la piena responsabilità e dichiariamo che questo prodotto Tagliabordi RT 300 è conforme alle disposizioni delle direttive 98/37/EC, 89/336/CEE, 73/23/CEE e 2000/14/CE e corrisponde alle norme o ai documenti normativi seguenti: DIN EN 60335-1 (VDE 0700 Teil 1):2003-07; EN 60335-1:2002; DIN EN 60335-2-91 (VDE 0700 Teil 91):2004-01; EN 60335-2-91:2003; DIN EN 786:2001-12; EN 55014-1 ; EN 55014-2; EN 61000-3-2:1995; EN 61000-3-3:1995 ; EN 50366.

2. Avviso generale sulla sicurezza

Indicazioni sull'emissione di rumore in base al decreto informativo sulla rumorosità delle macchine 3. GPSGV o direttiva macchine: se il livello di pressione acustica determinato nel posto di lavoro supera gli 85 dB(A). In un simile caso, bisogna prevedere per l'utente delle misure di isolamento acustico (per esempio il portare un dispositivo di protezione sonora).

Attenzione: inquinamento acustico! Prima dell'impiego prendere conoscenza delle norme regionali.

 Attenzione: Durante l'uso di elettroutensili vanno osservate le seguenti regole di base per preservarsi dal rischio di scariche elettriche, ferite o pericolo di incendio. Leggete e attenetevi a queste indicazioni prima di usare questo elettroutensile. Conservate bene i presente avvisi sulla sicurezza.

Le macchine sono costruite secondo il più recente livello tecnologico nonché in conformità con le regole e norme generalmente riconosciute nel campo della tecnica di sicurezza. Nonostante ciò il loro uso è suscettibile di possibili pericoli per la vita dell'utente o di terze persone e/o essere causa di danno alla macchina stessa e ad altri beni materiali.

Si raccomanda, conseguentemente, di impiegare le macchine soltanto quando le stesse sono in condizione tecnicamente ineccepibile. Usare le macchine conformemente alla loro destinazione, consapevoli dei criteri di sicurezza e dei pericoli specifici e osservando le relative istruzioni sull'uso! Eliminare (o far eliminare) soprattutto ogni inconveniente o anomalia suscettibili di pregiudicare la sicurezza!

Leggere attentamente le istruzioni sull'uso. Seguire assolutamente le avvertenze di pericolo e di sicurezza, la cui inosservanza può comportare pericoli mortali. Attenersi scrupolosamente alle prescrizioni antinfortunistiche. Prima dell'uso, non mancate di familiarizzare con la manipolazione dell'utensile.

3. Possibilità di utilizzazione

Le macchine sono destinate esclusivamente per il taglio di tappeti erbosi ornamentali, p. es. dei bordi erbosi. Ogni altro uso o uso complementare delle macchine, per esempio il taglio di siepi o cespugli oppure di tappeti erbosi di grande dimensione, non corrisponde alla loro finalità. Il fabbricante / fornitore non assumerà nessuna responsabilità per danni risultanti dall'inosservanza di queste disposizioni. Il rischio lo assumerà esclusivamente l'utente.

L'osservanza delle istruzioni sull'uso nonché la verifica delle condizioni dell'utensile e la conseguente

4. Avvertenze sulla sicurezza

A. Avvertenze generali

1. Lavorando con il tagliabordi occorrono particolari misure di sicurezza, perché l'elevato numero dei giri del dispositivo di taglio e il funzionamento con la corrente elettrica costituiscono un elevato

pericolo.

2. Prima di ogni intervento sull'apparecchiatura: staccare la spina dalla presa di corrente. Disinserite sempre il tagliabordi dalla corrente quando lo lasciate incustodito. Prima di regolare o pulire l'apparecchio, o prima di eseguire delle verifiche per accertare se il cavo di alimentazione è danneggiato in un certo qual modo, è necessario spegnere l'apparecchio ed estrarre la spina dalla presa di corrente.
3. Farsi istruire dal venditore o da un esperto sull'uso sicuro del tagliabordi.
4. L'impiego del tagliabordi non è consentito ai minorenni. Affidare (prestare) il tagliabordi soltanto a persone che lo conoscono e che lo sanno maneggiare, consegnando loro sempre le istruzioni per l'uso. L'uso dell'apparecchio non è consentito a giovani di età inferiore a 16 anni.
5. Assumete la Vostra responsabilità quali utenti dell'apparecchio nei confronti di terze persone possibilmente entrate nella zona di lavoro.
6. Chi lavora con il tagliabordi deve essere sano, riposato e in buone condizioni psicofisiche. Concedersi delle pause al momento opportuno! Non usare l'apparecchiatura sotto l'effetto di bevande alcoliche o di droghe.
7. Non sottoporre l'apparecchiatura a modifiche; non sostituire il filo di plastica, per es. con filo d'acciaio, che potrebbe compromettere la vostra sicurezza. La ditta non si assume alcuna responsabilità per danni causati dall'uso improprio o da modifiche non ammesse.
8. Non lavorare con l'apparecchio in presenza di persone, specialmente bambini o animali domestici.
9. Nel raggio di 15 m non devono trovarsi altre persone (bambini) o animali, poiché la rotazione della testa falciante potrebbe fare schizzare intorno sassi e simili.

B. Istruzioni d'impiego

10. Usare il tagliabordi soltanto per il taglio di erba ed erbaccia su muri, sotto recinzioni, intorno ad alberi e pali, su gradini, sentieri piastrellati e terrazzi, sotto arbusti e cespugli, su pendii ripidi, nei giunti fra piastre, ecc.
- C. Avvertenze per un uso sicuro
11. Per assicurare il funzionamento sicuro si raccomanda di alimentare la macchina, attraverso un dispositivo di protezione contro correnti di guasto (RCD), con una corrente di guasto di non più di 30 mA. Il vostro elettricista può fornirvi informazioni più dettagliate.
12. Prima di ogni lavoro verificare le condizioni funzionali del tagliabordi che devono corrispondere alle prescrizioni. Sono particolarmente importanti i cavi di collegamento e di prolunga, la presa di corrente, l'interruttore e la testa falciante.
13. Prima dell'uso controllare la linea di allacciamento e quella di prolungamento onde identificare ogni possibile elemento di Danneggiamento o invecchiamento. Non utilizzare il tosaerba quan-

do le linee elettriche sono danneggiate o consumate.

14. Se il cavo elettrico fosse danneggiato durante l'uso della macchina, questa deve essere immediatamente staccato dalla rete. **NON TOCCARE IL CAVO PRIMA DI AVERLO STACCATO DALLA RETE.**



15. **Attenzione! Pericolo!** Dopo il disinserimento del motore, il dispositivo di taglio continua a ruotare. **Pericolo di lesioni per dita e piedi!**



16. Utilizzare soltanto tubazioni di prolunga che siano omologate per l'impiego all'esterno e che non siano più leggere dei tubi flessibili in gomma H07 RN-F secondo DIN/VDE 0282 di almeno 1,5 mm². Le spine e i collegamenti dei cavi di prolunga devono essere protetti dagli spruzzi d'acqua. Usare il tagliabordi solo in combinazione con lo schermo di protezione in perfette condizioni; badare all'accoppiamento fisso della testa falciante.



17. Non usare cavi, giunti, spine e teste falcianti difettosi.



18. Inserire il motore solamente quando le mani ed i piedi sono lontani dagli utensili di taglio.

19. Portare occhiali protettivi o visiera, scarpe chiuse munite di soles antidrucciolevoli, un abito da lavoro aderente, guanti e protezioni dell'udito

20. Gli elementi di taglio rotanti, se usati con distrazione, possono causare lesioni alle mani e ai piedi.

21. Afferrare il tagliabordi sempre saldamente, assumere sempre una posizione ferma e sicura.

22. Lavorare con calma e concentrati soltanto in buone condizioni di luce e di visibilità, non mettere in pericolo altre persone. Lavorare con attenzione!

23. Posare la prolunga in modo che non venga danneggiata e che non crei il pericolo di inciampare.

24. Attenzione che la prolunga non sfregi su bordi e oggetti appuntiti o taglienti e che non venga schiacciata, per es. in fessure di porte o di finestre.

25. Durante l'inserimento del tagliabordi lo schermo di protezione deve essere rivolto verso l'operatore.

26. Afferrare la spina per staccarla, non tirare il cavo.

27. In zone di scarsa visibilità e di fitta vegetazione, lavorare con la massima attenzione!

28. Non tenere il tagliabordi all'aperto quando piove.

29. Non tagliare l'erba bagnata. Non usare perciò il tagliabordi sotto la pioggia!



30. Tenere la prolunga in modo che non tocchi il filo di nylon in rotazione.

31. Nel trasporto del tagliabordi a breve distanza, p. es. in un altro punto di lavoro: rilasciare l'interruttore, staccare la spina.



32. Attenzione al pericolo di scivolare su pendii o terreni accidentati.

33. Sui pendii falciare soltanto in direzione trasversale rispetto alla pendenza, attenzione nel girare.

34. Attenzione a ceppi e radici, pericolo di inciampare.

35. Eliminare periodicamente l'erba dalla testa falciante.

36. Controllare ad intervalli brevi e regolari la testa falciante, in caso di notevoli alterazioni (vibrazioni, rumori) controllare immediatamente: Spegnere il motore, tenere ferma l'apparecchiatura, premere il tagliabordi sul terreno per arrestare la testa falciante, poi staccare la spina. Controllare le condizioni della testa falciante, badare ad eventuali incrinature.

37. **Attenzione!** La zona della taglierina del filo di taglio può essere pericolosa! Dopo avere inserita una nuova bobina contenente il filo, prima di riaccendere tenere il regolatore nella sua normale posizione di lavoro.

38. Sostituire immediatamente la testa falciante difettosa anche con incrinature capillari quasi inavvertibili. Non riparare la testa falciante danneggiata.

39. Prima di interrompere e terminare il lavoro: staccare la spina dalla presa. Manutenzione del tagliabordi (spina di corrente staccata!): Eseguire solo gli interventi di manutenzione descritti nel libretto d'uso. Affidare tutti gli altri interventi all'Assistenza Tecnica.

40. Se necessario, pulire le feritoie per l'aria di raffreddamento nella carcassa motore.

41. Usare solo ricambi originali.

42. Usare solo la testa falciante e la bobina originale. Non usare mai elementi di taglio metallici.

43. Pulire le parti di plastica con un panno umido. I detersivi corrosivi possono danneggiare la plastica.

44. Non pulire il tagliabordi con un getto d'acqua.

45. Riporre il tagliabordi al sicuro in un luogo asciutto.

Avviso importante - per non invalidare la garanzia:

- Mantenete sempre libera la presa d'aria del motore.

- Non usate mai il filo di nylon più lungo di quanto consentito dall'apposito coltello sul paragambe.

- Utilizzate solamente filo nylon originale di diametro 1,4 mm in rocchetti originali.

- Non premete al suolo la testina durante l'uso della macchina, per evitare di frenare la rotazione del motore.

- Non battete mai la testina su terreno duro, perché proteste squilibrare l'albero motore.

5. Montaggio dello schermo di protezione (fig.1)

Collocare la copertura protettiva sopra al corpo del trimmer di modo che le due guide rotonde del corpo stesso si posizionino esattamente nelle aperture situate sulla copertura. Premere bene la copertura di protezione per farla aderire saldamente al corpo e per il fissaggio utilizzare

le due viti fornite in dotazione.

Attenzione: fare attenzione a non montare la copertura di protezione sul corpo alla rovescio. Il margine sporgente deve essere rivolto indietro, verso l'impugnatura.

Attenzione: La lama del dispositivo di taglio per il filo sul coperchio di protezione del tagliaerba è provvisto di una copertura in materia plastica di un colore lucicante per proteggere contro ferite da taglio (X). È assolutamente necessario staccare questa protezione prima dell'utilizzo. Conservare la protezione della lama. Essa deve essere utilizzata durante ogni trasporto o quando il tagliaerba viene conservato.

6. Collegamento elettrico dell'apparecchiatura (fig. 2)

Le macchine possono essere usate soltanto con corrente alternata monofase. Esse sono dotate di isolamento protettivo secondo la classe II delle norme VDE 0700 e CEE 20. Prima di ogni messa in marcia, si prega però di assicurare che la tensione della rete corrisponda alla tensione di servizio indicata sulla targa delle caratteristiche della macchina!

Sezione minima della prolunga:

1,5 mm²

- Innestare la spina nel giunto della prolunga.
- Inserire un cappio della prolunga per lo scarico della trazione attraverso l'apertura dell'impugnatura e posarlo sopra il gancio per lo scarico della trazione.
- Dopo aver eseguito il lavoro, spingere il cappio in avanti, allontanandolo dal gancio, ed estrarlo dall'impugnatura. Disinserire la spina dalla rete elettrica.

7. Inserimento, disinserimento (fig. 3)

Per l'inserimento:

- Assumere una posizione stabile.
- Afferrare l'apparecchiatura saldamente.
- Stare dritto, tenere l'apparecchiatura in modo rilassato.
- Non posare per terra la testa falciante.
- Premere l'interruttore 1.
- Per il disinserimento rilasciare l'interruttore.

8. Tosatura del prato (fig. 4)

- Su zone erbose piccole orientare il tagliabordo uniformemente a destra ed a sinistra, il tagliabordo non è adatto per la falciatura di grandi zone.
- Tagliare possibilmente con la metà sinistra: l'erba tagliata, la polvere e sassi ecc. smossi vengono lanciati avanti, in senso opposto all'operatore.
- Si otterranno migliori risultati tenendo il tagliabordo inclinato verso sinistra con una angolazione di 30° circa.

9. Allungamento del filo tagliente

Controllare regolamento che il filo di nylon non sia danneggiato e che abbia la lunghezza prescritta.

Quando la resa di taglio diminuisce: Inserire l'apparec-

chiatura e tenerla sopra una zona erbosa (fig. 5). Battere qualche colpo su terreno con la testa, in questo modo il filo si allunga premesso che la lunghezza minima della/ e estremità filo sia di 2,5 cm. Se la/le estremità sono più corte: Disinserire l'apparecchiatura, staccare la spina. Premere a fondo la bobina e tirare energicamente la/le estremità filo (fig. 6). Se non si vedono la/le estremità filo vedere punto 10 (Sostituzione della bobina).

Il decespugliatore è dotato di una lama che accorcia continuamente il filo alla giusta lunghezza (Fig. 7).

Attenzione: tenere pulita la lama rimuovendo i depositi di erba affinché questa sia sempre efficiente.

Prudenza: le lame taglienti possono causare lesioni.

10. Sostituzione della bobina (fig. 8+9)

Spegnere l'attrezzo e staccare la spina dalla rete elettrica. Aspettare che il filo di nylon si fermi. Successivamente premere i due pulsanti laterali 1 e togliere il coperchio 2 tirandolo verso l'alto (fig. 8). Estrarre la bobina vuota e inserire la bobina nuova 3 in modo che da ogni occhio sul lato della testa tagliente fuoriesca un'estremità di un filo (fig. 9). Assicurarsi che la molla 4 sia correttamente posizionata sotto la bobina del filo. Poi chiudere il coperchio affinché i due pulsanti scattino nella loro posizione.

11. Individuazione guasti

- **Il tagliabordo non funziona:** controllate che ci sia corrente (provando ad esempio con un'altra presa o con un tester). Se la presa funziona regolarmente ma il tagliabordo non gira, inviatelo ad un punto di assistenza autorizzato, senza smontarlo.
- **Il filo di nylon sparisce all'interno del rocchetto:** aprite la testina e smontate il rocchetto, estraete il filo di nylon dal rocchetto facendo passare le estremità attraverso le apposite sedi sul corpo testina, quindi reinserite il rocchetto e chiudete il coperchio della testina. Se il filo di nylon è esaurito, inserite un rocchetto nuovo.

Non cercate di eseguire nessun'altra riparazione da voi stessi, ma rivolgetevi per verifiche e riparazioni ad un punto assistenza autorizzato. In caso di disturbi o di necessità di pezzi di ricambio rivolgersi al proprio rivenditore.

12. Conservazione

- Pulire accuratamente l'apparecchiatura, specialmente le feritoie di raffreddamento.
- Non utilizzare acqua per la pulizia.
- Conservare l'apparecchiatura in un luogo asciutto e sicuro. Assicurarla dall'uso non autorizzato (p. es. da bambini).

13. Servizio di riparazioni

Ogni riparazione su degli utensili elettrici deve essere effettuata solamente da uno specialista. In occasione della consegna dell'apparecchio per fini di riparazione, si prega di descrivere il difetto identificato.

14. Smaltimento e protezione dell'ambiente

Una volta divenuto inutilizzabile o non più necessario tagliaerba non potrà essere gettato in nessun caso nella spazzatura di casa, ma dovrà essere smaltito in modo ecologico. L'attrezzo dovrà essere consegnato ad un centro di raccolta e recupero. I componenti di plastica e metallo qui potranno essere separati e destinati al riciclo. Informazioni al riguardo sono disponibili anche presso gli enti pubblici comunali e municipali.



M SERVICE

Artikel-Garantie

Die MIGROS übernimmt während zwei Jahren seit Kaufabschluss die Garantie für Mängelfreiheit und Funktionsfähigkeit des von Ihnen erworbenen Gegenstandes.

Die MIGROS kann die Garantieleistung wahlweise durch kostenlose Reparatur, gleichwertigen Ersatz oder durch Rückerstattung des Kaufpreises erbringen. Weitere Ansprüche sind ausgeschlossen.

Nicht unter die Garantie fallen normale Abnutzung sowie die Folgen unsachgemässer Behandlung oder Beschädigung durch den Käufer oder Drittpersonen sowie Mängel, die auf äussere Umstände zurückzuführen sind. Die Garantieverpflichtung erlischt bei Reparaturen durch nicht MIGROS-autorisierte Servicestellen. Garantieschein oder Kaufnachweis (Kassabon, Rechnung) bitte sorgfältig aufbewahren. Bei Fehlen desselben wird jeder Garantieanspruch hinfällig.

5 Jahre Service-Garantie

Die MIGROS garantiert während fünf Jahren den Service. Reparatur- oder pflegebedürftige Geräte werden in jeder Verkaufsstelle entgegengenommen.

M-Infoline 0848 84 0848

Garantie pour l'article

MIGROS garantit, pour la durée de deux ans à partir de la date d'achat, le fonctionnement correct de l'objet acquis et son absence de défauts.

Migros peut choisir la modalité d'exécution de la prestation de garantie entre la réparation gratuite, le remplacement par un produit de même valeur ou le remboursement du prix d'achat du même. Toutes les autres prétentions sont exclues. La garantie n'inclut pas l'usure normale, ni les conséquences d'un traitement non approprié, ni l'endommagement par l'acheteur ou un tiers, ni les défauts dus à des circonstances extérieures.

La garantie n'est valable que si les réparations ont exclusivement été effectuées par le service après-vente MIGROS ou par les services autorisés par MIGROS. Nous vous prions de bien vouloir conserver soigneusement le certificat de garantie ou le justificatif de l'achat (quittance, facture). Sans celui-ci aucune réclamation ne sera admise.

5 ans de garantie de service

MIGROS garantit un service après-vente pour la durée de cinq ans. Les articles nécessitant un service d'entretien ou une réparation sont repris à chaque point de vente.

M-Infoline 0848 84 0848

Garanzia dell'articolo

La MIGROS si assume per due anni, a partire dalla data d'acquisto, la garanzia per il funzionamento efficiente e l'assenza di difetti dell'oggetto in suo possesso.

La Migros può scegliere se eseguire la prestazione di garanzia attraverso la riparazione gratuita, la sostituzione del prodotto con uno d'ugual valore o il rimborso del prezzo d'acquisto dello stesso. Ogni altra modalità è esclusa.

Non sono compresi nella garanzia i guasti dovuti a normale usura, uso inadeguato o danni provocati dal proprietario o da terze persone, oppure derivanti da cause esterne. L'obbligo di garanzia è valido soltanto all'esplicita condizione, che si ricorra unicamente al servizio dopo vendita MIGROS o ai servizi autorizzati. Per favore conservi il certificato di garanzia oppure il giustificativo d'acquisto (scontrino, fattura). Con la sua perdita si estingue ogni diritto di garanzia.

5 anni di garanzia di servizio

La MIGROS garantisce il servizio dopo vendita per cinque anni. Gli articoli che necessitano un servizio manutenzione o una riparazione possono essere depositati in ogni punto vendita.

M-Infoline 0848 84 0848

