

HP Photosmart Plus e-All-in-One B210 series



Inhalt

1	HP Photosmart Plus e-All-in-One B210 series Hilfe	3
2	Erste Schritte mit dem HP Photosmart	
	Druckerkomponenten	5
	Elemente des Bedienfelds	8
	Apps Manager	9
3	Vorgehensweise	11
5	Drucken	
	Drucken von beliebigem Standort	20
	Tipps für erfolgreiches Drucken	20
6	Kopieren und scannen	
	Scannen an einen Computer	23
	Kopieren von Dokumenten mit Text oder einer Kombination aus Text und Grafiken	24
	Tipps für erfolgreiches Kopieren und Scannen	27
7	Verwenden von Patronen	
	Auswechseln der Patronen	29
	Gewährleistungsinformationen für Patronen	31
	Bestellen von Tintenzubehör	31
	Automatisches Reinigen des Druckkopfs	32
	Überprüfen der geschätzten Tintenfüllstände	32
	Tipps zur Verwendung von Tinte	33
8	Anschlussmöglichkeiten	
	Hinzufügen des HP Photosmart zu einem Netzwerk	35
	Tipps zum Einrichten und Verwenden eines Netzwerkdruckers	41
9	Lösen von Problemen	
	Abrufen weiterer Hilfe	43
	Optimieren der Druckqualität	43
	Beseitigen von Papierstaus von der hinteren Zugangsklappe aus	45
	Drucken nicht möglich	46
	HP Support	49
10	Technische Daten	
	Hinweis	51
	Infos zu Patronen-Chip	51
	Spezifikationen	52
	Programm zur umweltfreundlichen Produktherstellung	53
	Zulassungsinformationen	59
	Rechtliche Hinweise zu kabellosen Produkten	62
	Index	67

1 HP Photosmart Plus e-All-in-One B210 series Hilfe

Weitere Informationen über HP Photosmart finden Sie unter:

- „[Erste Schritte mit dem HP Photosmart](#)“ auf Seite 5
- „[Vorgehensweise](#)“ auf Seite 11
- „[Drucken](#)“ auf Seite 17
- „[Kopieren und scannen](#)“ auf Seite 23
- „[Verwenden von Patronen](#)“ auf Seite 29
- „[Anschlussmöglichkeiten](#)“ auf Seite 35
- „[Technische Daten](#)“ auf Seite 51
- „[HP Support](#)“ auf Seite 49

2 Erste Schritte mit dem HP Photosmart

- [Druckerkomponenten](#)
- [Elemente des Bedienfelds](#)
- [Apps Manager](#)

Druckerkomponenten

- Vorderansicht des HP Photosmart

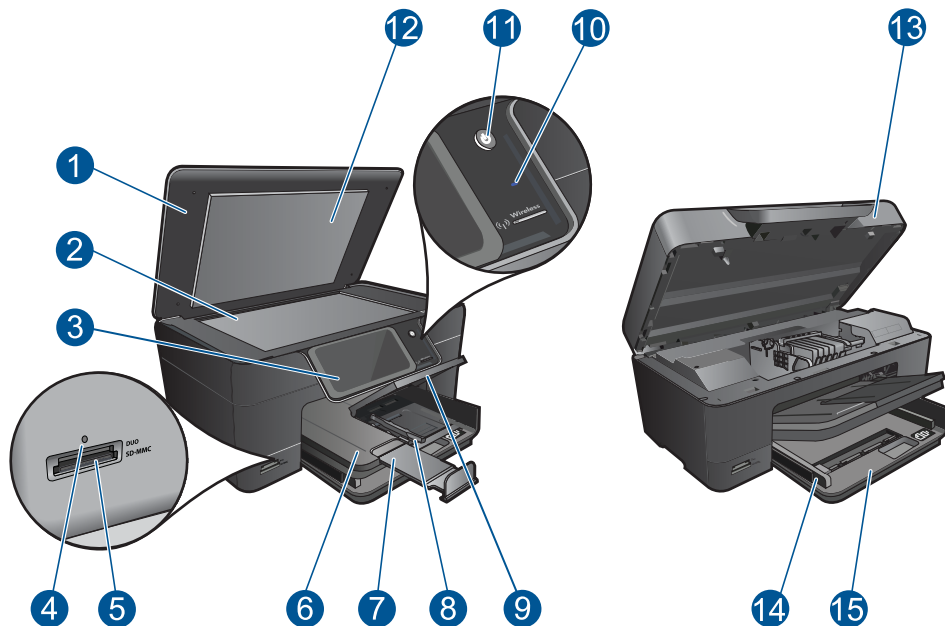

1	Abdeckung
2	Vorlagenglas
3	Farbdisplay (auch als Anzeige oder Display bezeichnet)
4	Foto-LED
5	Speicherkartensteckplätze für Memory Stick und Secure Digital Karten
6	Ausgabefach
7	Verlängerung des Papierfachs (auch als Fachverlängerung bezeichnet)
8	Papierquerführung für Fotofach
9	Fotofach
10	Wireless-LED
11	Netztaste
12	Rückseite der Abdeckung
13	Zugangsklappe zu den Druckpatronen
14	Papierquerführung für Hauptpapierfach
15	Hauptzufuhrfach (auch als Zufuhrfach bezeichnet)

- Ansicht der Ober- und der Rückseite des HP Photosmart

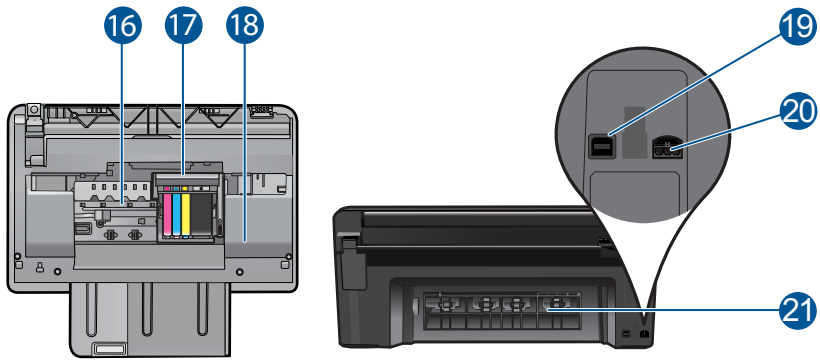

16	Druckkopfeinheit
17	Zugangsbereich zu den Patronen
18	Position der Modellnummer
19	Hinterer USB-Anschluss
20	Netzanschluss (Verwenden Sie dieses Gerät nur mit dem von HP gelieferten Netzteil.)
21	Hintere Zugangsklappe

Elemente des Bedienfelds

Abbildung 2-1 Funktionen des Bedienfelds

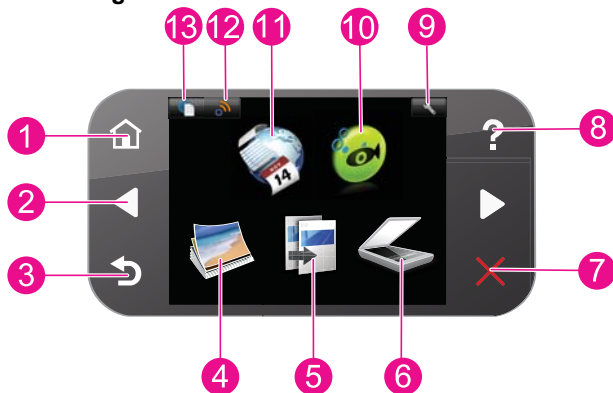

1	Startseite: Ruft wieder die Anzeige Start auf (die Standardanzeige, wenn das Produkt eingeschaltet wird).
2	Pfeiltasten: Dient zum Navigieren durch Fotos und Menüoptionen. Tippen Sie auf den Pfeil nach rechts, um auf die sekundäre Anzeige Start zuzugreifen.
3	Zurück: Zeigt wieder die vorherige Anzeige auf dem Bedienfeld an.
4	Foto: Das Menü Foto wird geöffnet.
5	Kopieren: Öffnet das Menü Kopieren , in dem Sie einen Kopierentyp auswählen oder die Kopiereinstellungen ändern können.
6	Scannen: Öffnet das Menü Scannen an , in dem Sie ein Ziel für die Scandaten auswählen können.
7	Abbrechen: Stoppt die aktuelle Operation.
8	Hilfe: Öffnet das Menü Hilfe auf dem Display. Wählen Sie ein Thema, mit dem Sie sich vertraut machen möchten. Wenn Sie auf dem Bildschirm Start auf Hilfe tippen, werden alle verfügbaren Hilfethemen angezeigt. Je nach ausgewähltem Thema werden die Informationen auf dem Display oder auf dem Computerbildschirm angezeigt. Wenn Sie auf die Schaltfläche Start tippen, während eine andere Anzeige als der Bildschirm Hilfe erscheint, wird der Hilfetext für die jeweilige Anzeige aufgerufen.
9	Einrichtung: Dient zum Öffnen des Menüs „Einrichtung“, über das Sie die Produkteinstellungen ändern und Wartungsfunktionen ausführen können.
10	Snapfish: Öffnet Snapfish . Hier können Sie Fotos hochladen, bearbeiten und weitergeben. Die Verfügbarkeit von Snapfish variiert je nach Land/Region.
11	Apps: Apps bietet eine schnelle und einfache Methode, um auf Informationen im Web wie Landkarten, Coupons, Ausrüstungsseiten und Puzzle zuzugreifen und diese zu drucken.
12	Menü "Netzwerk": Öffnet das Menü „Kabellos“, in dem sich die Einstellungen für den kabellosen Betrieb ändern lassen.
13	HP ePrint: Öffnet das Menü HP ePrint , mit dem Sie den Dienst ein- und ausschalten, die E-Mail-Adresse anzeigen und eine Informationsseite drucken können.

Erste Schritte mit dem HP Photosmart

Apps Manager

Der **Apps** Manager dient zum Hinzufügen neuer **Apps** oder Entfernen von **Apps**.

Verwalten von Apps

- ▲ Fügen Sie neue **Apps** hinzu.
 - a. Tippen Sie auf dem Startbildschirm auf **Apps**.
 - b. Drücken Sie die Pfeiltasten, um zur Menüoption „Mehr“ zu blättern. Drücken Sie **OK**. Markieren Sie die gewünschten **Apps**. Drücken Sie **OK**. Befolgen Sie die Anweisungen.

3 Vorgehensweise

Dieser Abschnitt enthält Links zu häufig auszuführenden Aufgaben, wie Drucken von Fotos, Scannen und Erstellen von Kopien.

[„Apps Manager“](#) auf Seite 9

[„Auswechseln der Patronen“](#) auf Seite 29

[„Einlegen von Medien“](#) auf Seite 13

[„Scannen an einen Computer“](#) auf Seite 23

[„Kopieren von Dokumenten mit Text oder einer Kombination aus Text und Grafiken“](#) auf Seite 24

[„Beseitigen von Papierstaus von der hinteren Zugangsklappe aus“](#) auf Seite 45

4 Grundlagen zum Papier

Einlegen von Medien

- ▲ Führen Sie einen der folgenden Schritte durch:

Einlegen von Papier im Format 10 x 15 cm (4 x 6 Zoll)

- a. Klappen Sie die Abdeckung des Fotofachs nach oben.
 - Klappen Sie die Abdeckung des Fotofachs nach oben, und schieben Sie die Papierquerführungen nach außen.

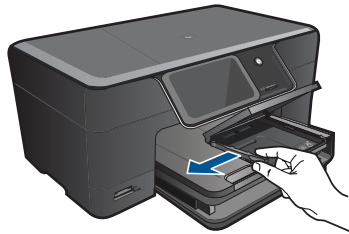

- b. Legen Sie Papier ein.
 - Legen Sie den Fotopapierstapel mit der schmalen Kante nach vorne und der zu bedruckenden Seite nach unten in das Fotofach ein.



- Schieben Sie den Papierstapel bis zum Anschlag nach vorne.
-  **Hinweis** Wenn das verwendete Fotopapier perforierte Streifen besitzt, legen Sie es mit den zu Ihnen weisenden Streifen in das Fach ein.
- Schieben Sie die Papierquerführung nach innen bis an die Papierkanten heran.

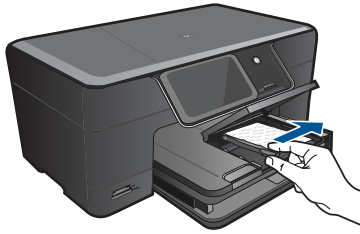

- c. Klappen Sie die Abdeckung des Fotofachs nach unten.



Einlegen von Papier im Format DIN A4 oder 22 x 28 cm (8,5 x 11 Zoll)

- a. Klappen Sie das Ausgabefach nach oben.
- Heben Sie das Ausgabefach an, und halten Sie es in der geöffneten Position.
 - Schieben Sie die Papierquerführung nach außen.
 - Nehmen Sie sämtliches Papier aus dem Hauptzufuhrfach.

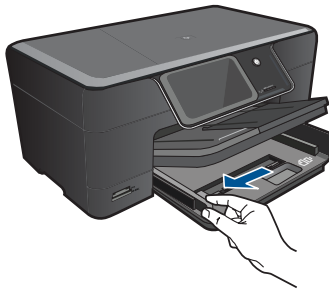

- b. Legen Sie Papier ein.
- Legen Sie den Papierstapel mit der schmalen Kante nach vorne und der zu bedruckenden Seite nach unten in das Hauptzufuhrfach ein.



- Schieben Sie den Papierstapel bis zum Anschlag nach vorne.
- Schieben Sie die Papierquerführung nach innen bis an die Papierkanten heran.

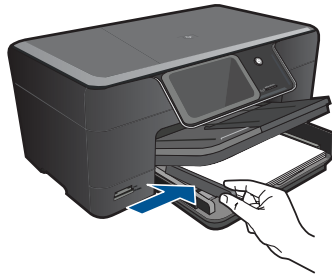

- c. Klappen Sie das Ausgabefach nach unten.
- Klappen Sie das Ausgabefach nach unten, und ziehen Sie die Verlängerung des Fachs ganz heraus. Klappen Sie die Papierauffangvorrichtung am Ende des Fachverlängerung nach außen.



Hinweis Wenn Sie Papier im Format Legal verwenden, lassen Sie die Auffangvorrichtung für Papier geschlossen.

Einlegen von Briefumschlägen

- a. Klappen Sie das Ausgabefach nach oben.
- Heben Sie das Ausgabefach an, und halten Sie es in der geöffneten Position.
 - Schieben Sie die Papierquerführung nach außen.
 - Nehmen Sie sämtliches Papier aus dem Hauptzufuhrfach.

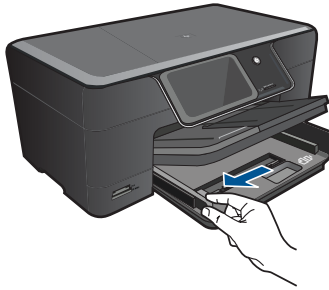

- b. Legen Sie Briefumschläge ein.
- Legen Sie einen oder mehrere Umschläge, mit den Umschlagklappen nach links und obenweisend, rechtsbündig in das Hauptzufuhrfach ein.

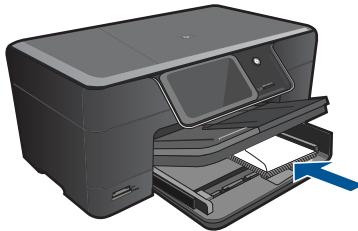

- Schieben Sie den Briefumschlagstapel bis zum Anschlag nach vorne.
- Schieben Sie die Papierquerführung nach innen an den Umschlagstapel heran.

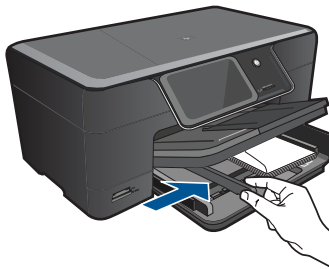

- c. Klappen Sie das Ausgabefach nach unten.



5 Drucken



[„Drucken von Dokumenten“](#) auf Seite 17



[„Drucken von Fotos“](#) auf Seite 18



[„Bedrucken von Briefumschlägen“](#) auf Seite 19



[„Drucken von beliebigem Standort“](#) auf Seite 20

Verwandte Themen

[„Einlegen von Medien“](#) auf Seite 13

[„Drucken von beliebigem Standort“](#) auf Seite 20

[„Tipps für erfolgreiches Drucken“](#) auf Seite 20

Drucken von Dokumenten

Die meisten Druckereinstellungen werden automatisch von der Anwendung festgelegt. Sie müssen die Einstellungen nur dann manuell ändern, wenn Sie die Druckqualität ändern, auf bestimmten Papier- bzw. Folientyp drucken oder spezielle Funktionen verwenden möchten.

So drucken Sie von einer Softwareanwendung aus:

1. Vergewissern Sie sich, dass sich Papier im Zufuhrfach befindet.
2. Klicken Sie in Ihrer Anwendung im Menü **Datei** auf **Drucken**.
3. Vergewissern Sie sich, dass das Produkt als Drucker ausgewählt ist.
4. Wenn Sie Einstellungen ändern möchten, klicken Sie auf die Schaltfläche zum Öffnen des Dialogfensters **Eigenschaften**.

Je nach Softwareprogramm heißt diese Schaltfläche **Eigenschaften**, **Optionen**, **Druckereinrichtung**, **Drucker** oder **Voreinstellungen**.

 **Hinweis** Beim Drucken eines Fotos müssen Sie die Optionen für das jeweilige Fotopapier und die Fotooptimierung auswählen.

5. Legen Sie die gewünschten Optionen für Ihren Druckauftrag auf den Registerkarten **Erweitert**, **Druckbefehle**, **Funktionen** und **Farbe** fest.

 **Tipp** Sie können die geeigneten Optionen für Ihren Druckauftrag auf einfache Weise festlegen, indem Sie auf der Registerkarte **Druckbefehle** einen vordefinierten Druckauftrag auswählen. Klicken Sie in der Liste **Druckbefehle** auf die gewünschte Druckaufgabe. Die Standardeinstellungen für diesen Druckauftragstyp sind festgelegt und auf der Registerkarte **Druckbefehle** zusammengefasst. Falls erforderlich, können Sie die Einstellungen hier anpassen und Ihre angepassten Einstellungen als neuen Druckbefehl speichern. Wählen Sie einen Druckbefehl aus, und klicken Sie auf **Speichern unter**, um diesen zu speichern. Wählen Sie einen Befehl aus, und klicken Sie auf **Löschen**, um den Druckbefehl zu löschen.

6. Klicken Sie auf **OK**, um das Dialogfenster **Eigenschaften** zu schließen.
7. Klicken Sie auf **Drucken** bzw. **OK**, um den Druckauftrag zu starten.

Verwandte Themen

- [„Einlegen von Medien“](#) auf Seite 13
- [„Tipps für erfolgreiches Drucken“](#) auf Seite 20

Drucken von Fotos

[„Drucken von auf dem Computer gespeicherten Fotos“](#) auf Seite 18

Drucken von auf dem Computer gespeicherten Fotos

So drucken Sie ein Foto auf Fotopapier:

1. Legen Sie Papier im Format 13 x 18 cm (5 x 7 Zoll) in das Fotofach oder großformatiges Papier in das Hauptzufuhrfach ein.
2. Schieben Sie die Papierquerführung nach innen bis an die Papierkanten heran.
3. Klicken Sie in Ihrer Anwendung im Menü **Datei** auf **Drucken**.
4. Vergewissern Sie sich, dass das Produkt als Drucker ausgewählt ist.
5. Klicken Sie auf die Schaltfläche zum Öffnen des Dialogfensters **Eigenschaften**. Je nach Softwareprogramm heißt diese Schaltfläche **Eigenschaften**, **Optionen**, **Druckereinrichtung**, **Drucker** oder **Voreinstellungen**.
6. Klicken Sie auf die Registerkarte **Funktionen**.
7. Wählen Sie im Bereich **Grundeinstellungen** in der Dropdown-Liste **Papiertyp** die Option **Mehr** aus. Wählen Sie anschließend den entsprechenden Fotopapiertyp aus.
8. Wählen Sie im Bereich **Größenänderungsoptionen** in der Dropdown-Liste **Papierformat** die Option **Mehr** aus. Wählen Sie anschließend das entsprechende Papierformat aus.

Sind Papierformat und Papiertyp nicht kompatibel, zeigt die Software des Produkts eine Warnung an und ermöglicht die Auswahl eines anderen Typs/Formats.

- (Optional) Aktivieren Sie das Kontrollkästchen **Randloser Druck**, wenn dies nicht bereits geschehen ist.
Sind Papierformat und Papiertyp für den randlosen Druck nicht kompatibel, zeigt die Software des Produkts eine Warnung an und ermöglicht die Auswahl eines anderen Typs/Formats.
- Wählen Sie im Bereich **Grundeinstellungen** in der Dropdown-Liste **Druckqualität** eine hohe Druckqualität (beispielsweise **Optimal**) aus.

 **Hinweis** Sie können die Einstellung **Maximale Auflösung** bei unterstützten Fotopapierarten verwenden, um die größtmögliche Auflösung (in dpi) zu erzielen. Wenn die Option **Maximale Auflösung** nicht in der Dropdown-Liste „Druckqualität“ aufgeführt ist, können Sie diese über die Registerkarte **Erweitert** aktivieren.

 **Hinweis** Lassen Sie nicht verwendetes Fotopapier niemals im Zufuhrfach liegen. Wenn das Papier sich wellt, wird die Druckqualität beeinträchtigt. Für optimale Ergebnisse sollten Sie vermeiden, dass die Fotos sich im Ausgabefach übereinander stapeln.

Verwandte Themen

- „[Einlegen von Medien](#)“ auf Seite 13
- „[Tipps für erfolgreiches Drucken](#)“ auf Seite 20

Bedrucken von Briefumschlägen

Mit dem HP Photosmart können Sie einzelne Briefumschläge, mehrere Umschläge oder für Tintenstrahldrucker geeignete Etikettenbögen bedrucken.

So drucken Sie eine Gruppe von Adressen auf Etiketten oder Briefumschläge:

- Drucken Sie zunächst eine Testseite auf Normalpapier.
- Legen Sie die Testseite auf den Etikettenbogen oder den Umschlag, und halten Sie beides gegen das Licht. Überprüfen Sie die Abstände zwischen den Textblöcken. Nehmen Sie ggf. Änderungen vor.
- Legen Sie Etiketten oder Briefumschläge in das Papierfach ein.

△ **Vorsicht** Verwenden Sie keine Briefumschläge mit Klammerverschluss oder Fenster. Diese können in den Rollen stecken bleiben und Papierstaus verursachen.

- Schieben Sie die Papierquerführung nach innen an den Etiketten- oder Briefpapierstapel heran.
- Wenn Sie Umschläge bedrucken, gehen Sie wie folgt vor:
 - Rufen Sie die Druckeinstellungen auf, und klicken Sie dann auf die Registerkarte **Funktionen**.
 - Klicken Sie im Bereich mit den **Formatänderungsoptionen** in der Liste **Größe** auf das gewünschte Format.
- Klicken Sie auf **OK** und anschließend im Dialogfenster **Drucken** auf **Drucken** oder **OK**.

Verwandte Themen

„[Einlegen von Medien](#)“ auf Seite 13

„[Tipps für erfolgreiches Drucken](#)“ auf Seite 20

Drucken von beliebigem Standort

Die Funktion **HP ePrint** auf Ihrem Produkt gestattet Ihnen das einfache Drucken von einem beliebigen Standort aus. Nach dem Aktivieren der Funktion wird Ihrem Produkt von **HP ePrint** eine E-Mail-Adresse zugewiesen. Senden Sie zum Drucken einfach eine E-Mail mit Ihrem Dokument an diese Adresse. Sie können Bilder, Word-, PowerPoint- und PDF-Dokumente drucken. Dies ist ganz einfach!

 **Hinweis** Mit **HP ePrint** gedruckte Dokumente können sich vom Original unterscheiden. Stil, Formatierung und Zeilenumbrüche können vom Originaldokument abweichen. Für Dokumente, die eine höhere Druckqualität erfordern (z. B. juristische Dokumente) empfehlen wir Ihnen, über die Softwareanwendung auf dem Computer zu drucken. Dadurch haben Sie eine bessere Kontrolle über das Aussehen der ausgegebenen Druckerzeugnisse.

So drucken Sie ein Dokument von einem beliebigen Standort aus:

1. Suchen Sie Ihre **HP ePrint** E-Mail-Adresse.
 - a. Tippen Sie auf dem Startbildschirm auf das Symbol „Webdienste“.
 - b. Tippen Sie auf „E-Mail-Adresse anzeigen“.

 **Tipp** Berühren Sie im Menü „Webdienste – Einstell.“ die Option „Druckinfoseite“, um die E-Mail-Adresse oder die Registrierungs-URL zu drucken.

2. Stellen Sie die E-Mail zusammen, und senden Sie diese.
 - a. Erstellen Sie eine neue E-Mail, und geben Sie die E-Mail-Adresse des Produkts in das Feld **An** ein.
 - b. Geben Sie Text in das Textfeld der E-Mail ein, und hängen Sie die zu druckenden Dokumente oder Bilder an die E-Mail an.
 - c. Senden Sie die E-Mail.
Die E-Mail wird vom Produkt gedruckt.

 **Hinweis** Das Produkt muss mit dem Internet verbunden sein, um E-Mails empfangen zu können. Ihre E-Mail wird direkt nach deren Empfang gedruckt. Wie bei jeder E-Mail lässt sich nicht garantieren, wann und ob die E-Mail empfangen wird. Wenn Sie sich online mit **HP ePrint** registrieren lassen, können Sie den Status Ihrer Aufträge überprüfen.

Tipps für erfolgreiches Drucken

Stellen Sie anhand der folgenden Tipps einen erfolgreichen Druck sicher.

Tipps zum Drucken

- Verwenden Sie Original HP Patronen. Original HP Patronen wurden für HP Drucker entwickelt und getestet, sodass Sie immer hervorragende Druckergebnisse erzielen.
- Vergewissern Sie sich, dass der Tintenfüllstand in den Patronen ausreichend ist. Befolgen Sie die Anweisungen im Menü **Extras** auf dem Display, um die geschätzten Tintenfüllstände zu überprüfen. Dazu können Sie auch die **Drucker-Toolbox** in der Software verwenden.
- Legen Sie nicht nur ein Blatt, sondern einen Stapel Papier ein. Verwenden Sie sauberes und ebenes Papier desselben Formats. Stellen Sie sicher, dass immer nur Papier eines Typs eingelegt ist.
- Stellen Sie die Papierquerführung im Zufuhrfach so ein, dass sie eng am Papier anliegt. Vergewissern Sie sich, dass die Papierquerführung das Papier im Zufuhrfach nicht zusammendrückt.
- Stellen Sie die Werte für Druckqualität und Papierformat gemäß dem Typ und dem Format des Papiers ein, das im Zufuhrfach eingelegt ist.
- Überprüfen Sie die Ränder mithilfe der Druckvorschau. Die Randeinstellungen des Dokuments dürfen den bedruckbaren Bereichs des Druckers nicht überschreiten.
- Machen Sie sich mit dem Arbeitsschritten zur gemeinsamen Onlinenutzung von Fotos und zum Bestellen von Abzügen vertraut. [Klicken Sie hier, um online auf weitere Informationen zuzugreifen.](#)
- Machen Sie sich mit dem **Apps** Manager vertraut, um Rezepte, Coupons und andere Inhalte aus dem Web einfach und bequem zu drucken. [Klicken Sie hier, um online auf weitere Informationen zuzugreifen.](#)
- Machen Sie sich mit den Arbeitsschritten vertraut, um von einem beliebigen Standort aus zu drucken, indem Sie eine E-Mail mit Anhängen an den Drucker senden. [Klicken Sie hier, um online auf weitere Informationen zuzugreifen.](#)

HP ePrint – Tipps

- Gehen Sie wie folgt vor, um Spam zu reduzieren:
 - Lassen Sie sich online mit **HP ePrint** registrieren, und begrenzen Sie die Adressen, von denen E-Mails von Ihrem Drucker empfangen werden. Berühren Sie im Menü „Webdienste – Einstell.“ die Option „Druckinfoseite“, um die E-Mail-Adresse oder die Registrierungs-URL zu drucken.
 - Verwenden Sie die E-Mail-Adresse des Produkts nicht, um sich für andere Onlinesites registrieren zu lassen.
 - Nehmen Sie die E-Mail-Adresse des Druckers nicht in Verteilerlisten auf.
 - Sollte Spam sich zu einem Problem entwickeln, können Sie die E-Mail-Adresse des Produkts neu festlegen. Tippen Sie auf dem Startbildschirm auf das Symbol „Webdienste“, um die E-Mail-Adresse neu festzulegen. Tippen Sie auf „E-Mail-Adresse zurücks.“.
- **HP ePrint** unterstützt die folgenden Dateitypen als Anhänge:
 - Microsoft Word (doc, docx)
 - Microsoft PowerPoint (ppt, pptx)
 - PDF
 - HTML

- Bestimmte Bilddateien (bmp, jpg, png, gif und tiff)
- Textbasierte Dateien
- Mit **HP ePrint** gedruckte Dokumente können sich vom Original unterscheiden:
 - Stil, Formatierung und Zeilenumbrüche können vom Originaldokument abweichen.
 - Für Dokumente, die eine höhere Druckqualität erfordern (z. B. juristische Dokumente) empfehlen wir Ihnen, über die Softwareanwendung auf dem Computer zu drucken. Dadurch haben Sie eine bessere Kontrolle über das Aussehen der ausgegebenen Druckerzeugnisse.
- Das Produkt muss mit dem Internet verbunden sein, um E-Mails empfangen zu können.
 - Ihre E-Mail wird direkt nach deren Empfang gedruckt.
 - Wie bei jeder E-Mail lässt sich nicht garantieren, wann und ob die E-Mail empfangen wird.
 - Wenn Sie sich online mit der **HP ePrint** anmelden, können Sie den Status Ihrer Aufträge überprüfen.

6 Kopieren und scannen

- [Scannen an einen Computer](#)
- [Kopieren von Dokumenten mit Text oder einer Kombination aus Text und Grafiken](#)
- [Tipps für erfolgreiches Kopieren und Scannen](#)

Scannen an einen Computer

So scannen Sie ein Bild an einen Computer

1. Legen Sie ein Original ein.
 - a. Klappen Sie die Abdeckung des Produkts auf.



- b. Legen Sie das Original mit der bedruckten Seite nach unten so auf das Vorlagenglas, dass es vorne rechts anliegt.



- c. Schließen Sie die Abdeckung.
- 2. Starten Sie den Scanvorgang.
 - a. Tippen Sie in der Anzeige Start auf **Scannen**.
Das Menü **Scannen an** wird angezeigt.
 - b. Tippen Sie auf **Computer**.
Wenn das Produkt mit einem Netzwerk verbunden ist, erscheint eine Liste der verfügbaren Computer. Wählen Sie den Computer aus, auf den der Scan übertragen werden soll, und starten Sie den Scanvorgang.
- 3. Tippen Sie auf den Auftrags-Shortcut, den Sie verwenden möchten.
- 4. Tippen Sie auf „Start Scannen“.

Verwandte Themen

[„Tipps für erfolgreiches Kopieren und Scannen“](#) auf Seite 27

Kopieren von Dokumenten mit Text oder einer Kombination aus Text und Grafiken

- ▲ Führen Sie einen der folgenden Schritte durch:

Erstellen einer Schwarzweißkopie

- a. Legen Sie Papier ein.
 - Legen Sie großformatiges Papier in das Hauptzufuhrfach ein.



- b. Legen Sie ein Original ein.
 - Klappen Sie die Abdeckung des Produkts auf.



 **Tipp** Zum Kopieren von sehr dicken Originalen, zum Beispiel Büchern, können Sie die Abdeckung abnehmen.

- Legen Sie das Original mit der bedruckten Seite nach unten so auf das Vorlagenglas, dass es vorne rechts anliegt.



- Schließen Sie die Abdeckung.
- c. Wählen Sie „Kopieren“ aus.
- Tippen Sie in der Anzeige Start auf **Kopieren**.
Das Menü **Kopieren** wird angezeigt.
 - Tippen Sie auf den Pfeil nach oben, um die Anzahl der Kopien zu erhöhen.
 - Tippen Sie auf **Einst.**.
Das Menü **Kopiereinstellungen** wird angezeigt.
 - Tippen Sie auf **Format**.
 - Tippen Sie auf **An Seite anpassen**.
- d. Starten Sie den Kopiervorgang.
- Tippen Sie auf **S/W-Kopie**.

Erstellen einer Farbkopie

- a. Legen Sie Papier ein.
- Legen Sie großformatiges Papier in das Hauptzufuhrfach ein.



- b. Legen Sie ein Original ein.
- Klappen Sie die Abdeckung des Produkts auf.



☞ **Tipp** Zum Kopieren von sehr dicken Originalen, zum Beispiel Büchern, können Sie die Abdeckung abnehmen.

- Legen Sie das Original mit der bedruckten Seite nach unten so auf das Vorlagenglas, dass es vorne rechts anliegt.



- Schließen Sie die Abdeckung.
- c. Wählen Sie „Kopieren“ aus.
 - Tippen Sie in der Anzeige Start auf **Kopieren**. Das Menü **Kopieren** wird angezeigt.
 - Tippen Sie auf den Pfeil nach oben, um die Anzahl der Kopien zu erhöhen.
 - Tippen Sie auf **Einst.**. Das Menü **Kopiereinstellungen** wird angezeigt.
 - Tippen Sie auf **Format**.
 - Tippen Sie auf **An Seite anpassen**.
- d. Starten Sie den Kopiervorgang.
 - Tippen Sie auf **Farbkopie**.

Verwandte Themen

- [„Einlegen von Medien“](#) auf Seite 13
- [„Tipps für erfolgreiches Kopieren und Scannen“](#) auf Seite 27

Tipps für erfolgreiches Kopieren und Scannen

Beachten Sie die folgenden Tipps, um erfolgreich zu kopieren und zu scannen:

- Machen Sie sich mit den Arbeitsschritten zum Scannen vertraut, wenn Ihr Drucker sich in einem kabellosen Netzwerk und nicht in der Nähe des Computers befindet.
 [Klicken Sie hier, um online auf weitere Informationen zuzugreifen.](#)
- Halten Sie das Vorlagenglas und die Unterseite der Abdeckung sauber. Der Scanner interpretiert die auf dem Vorlagenglas erkannten Elemente als Teil des Bilds.
- Legen Sie das Original mit der bedruckten Seite nach unten so auf das Vorlagenglas, dass es vorne rechts anliegt.
- Nehmen Sie die Abdeckung ab, um ein Buch oder andere dicke Originale zu kopieren oder zu scannen.
- Wenn Sie eine große Kopie eines kleinen Originals anfertigen möchten, scannen Sie das Original in den Computer ein, ändern Sie die Größe des Bilds in der Scansoftware, und drucken Sie anschließend eine Kopie des vergrößerten Bilds.
- Vergewissern Sie sich, dass die Helligkeit in der Software korrekt eingestellt ist, um falschen oder fehlenden gescannten Text zu vermeiden.
- Wenn das gescannte Bild falsch zugeschnitten ist, deaktivieren Sie in der Software die Funktion zum automatischen Zuschneiden, und schneiden Sie das Bild manuell zu.

7 Verwenden von Patronen

- [Auswechseln der Patronen](#)
- [Gewährleistungsinformationen für Patronen](#)
- [Bestellen von Tintenzubehör](#)
- [Automatisches Reinigen des Druckkopfs](#)
- [Überprüfen der geschätzten Tintenfüllstände](#)
- [Tipps zur Verwendung von Tinte](#)

Auswechseln der Patronen

So wechseln Sie die Patronen aus:

1. Vergewissern Sie sich, dass das Produkt eingeschaltet ist.
2. Entfernen Sie die Patrone.
 - a. Öffnen Sie die Zugangsklappe zu den Druckpatronen.

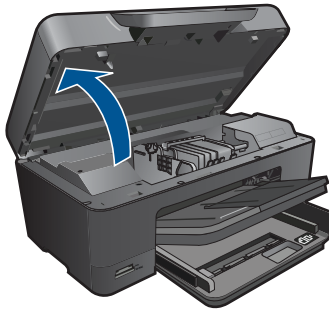

Warten Sie, bis sich der Patronenwagen in der Mitte des Produkts befindet.

- b. Drücken Sie auf die Arretierung an der Patrone, und nehmen Sie diese aus der Halterung.

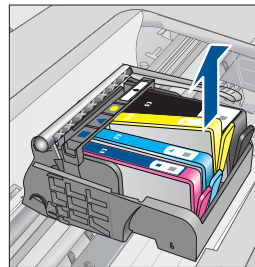
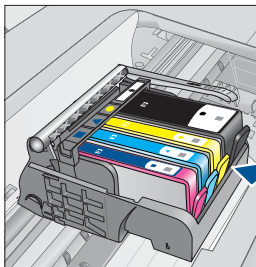

3. Setzen Sie eine neue Patrone ein.
 - a. Nehmen Sie die Patrone aus der Verpackung.

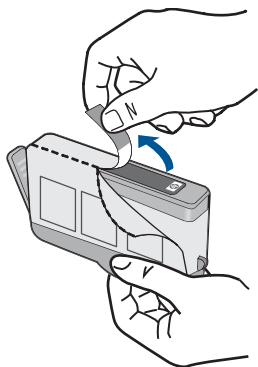

- b. Drehen Sie die orangefarbene Kappe, um diese zu entfernen. Sie müssen ggf. mit viel Kraft drehen, um die Kappe zu entfernen.

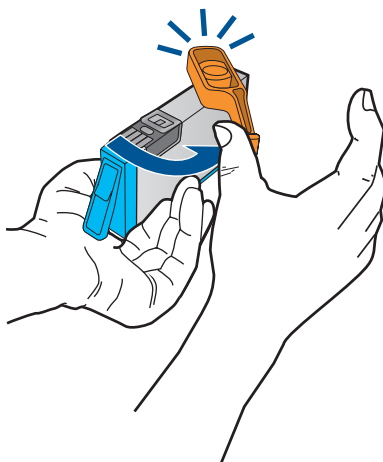

- c. Richten Sie die farbigen Symbole aneinander aus. Schieben Sie dann die Patrone bis zum Einrasten in die Halterung.

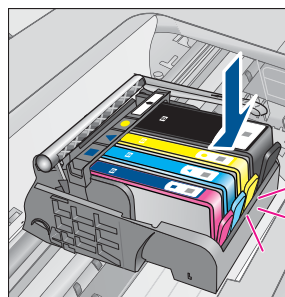
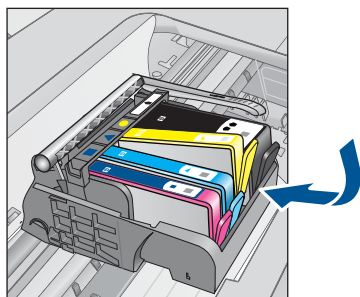

- d. Schließen Sie die Zugangsklappe zu den Tintenpatronen.

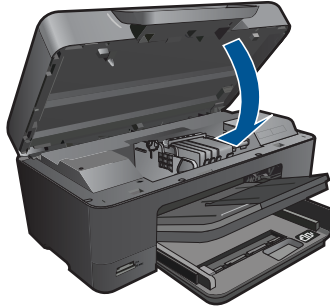

Verwandte Themen

[„Bestellen von Tintenzubehör“](#) auf Seite 31

[„Tipps zur Verwendung von Tinte“](#) auf Seite 33

Gewährleistungsinformationen für Patronen

Die Gewährleistung für die HP Druckpatronen ist gültig, wenn das Produkt im zugewiesenen HP Druckgerät eingesetzt wird. Diese Gewährleistung umfasst keine HP Tintenprodukte, die wieder aufgefüllt, wieder verwertet, wieder aufbereitet, falsch verwendet oder an denen Änderungen vorgenommen wurden.

Während der Gewährleistungsfrist gilt die Gewährleistung für das Produkt, solange die HP Tinte nicht aufgebraucht wird und das Enddatum für die Gewährleistung noch nicht erreicht wurde. Das Ablaufdatum für die Garantie ist im Format JJJJ/MM wie gezeigt am Produkt zu finden:

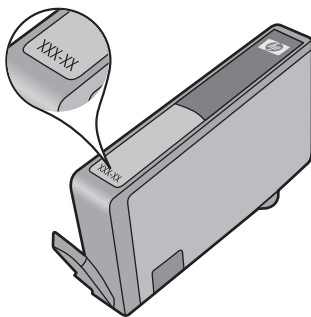

Eine Ausfertigung der HP Erklärung zur begrenzten Gewährleistung finden Sie in der gedruckten Dokumentation, die mit dem Produkt geliefert wurde.

Bestellen von Tintenzubehör

Rufen Sie die Website www.hp.com/buy/supplies auf, um Original HP Zubehör und Verbrauchsmaterialien für den HP Photosmart zu bestellen. Wählen Sie bei entsprechender Aufforderung Ihr Land/Ihre Region aus, befolgen Sie die Schritte zum

Auswählen des gewünschten Produkts, und klicken Sie dann auf einen der Links zum Kaufen.

 **Hinweis** Die Online-Bestellung von Patronen wird nicht in allen Ländern/Regionen unterstützt. Falls dies in Ihrem Land/Ihrer Region nicht möglich ist, erhalten Sie bei Ihrem HP Händler vor Ort Informationen zum Bestellen von Patronen.

Automatisches Reinigen des Druckkopfs

So reinigen Sie den Druckkopf über das Druckerdisplay:

1. Tippen Sie auf dem Startbildschirm auf das Symbol **Einrichtung**. Das Menü **Einrichtung** wird angezeigt.
2. Tippen Sie auf **Extras**.
3. Tippen Sie auf **Druckkopf reinigen**.

Verwandte Themen

[„Bestellen von Tintenzubehör“ auf Seite 31](#)

[„Tipps zur Verwendung von Tinte“ auf Seite 33](#)

Überprüfen der geschätzten Tintenfüllstände

Wenn Sie ermitteln möchten, wann eine Patrone ausgetauscht werden muss, können Sie den Tintenfüllstand sehr leicht prüfen. Die Tintenfüllstände zeigen an, wie viel Tinte sich noch ungefähr in den Patronen befindet.

 **Hinweis** Wenn Sie eine wiederbefüllte oder wiederaufgearbeitete Patrone einsetzen oder eine Patrone, die bereits in einem anderen Produkt verwendet wurde, ist die Anzeige des Tintenfüllstands ggf. ungenau oder sie fehlt.

Hinweis Die Warnungen und Hinweise in Bezug auf die Tintenfüllstände sind lediglich Schätzwerte, die der besseren Planung dienen. Wenn eine Warnung in Bezug auf einen niedrigen Tintenfüllstand angezeigt wird, sollten Sie eine Ersatzpatrone bereithalten, um mögliche Verzögerungen beim Druck zu vermeiden. Sie müssen die Patronen jedoch erst auswechseln, wenn die Druckqualität nicht mehr zufriedenstellend ist.

Hinweis Die Tinte aus den Patronen wird während des Druckvorgangs auf unterschiedliche Weise verwendet, z. B. während der Aufwärmphase, die das Produkt und die Druckpatronen auf den Druckvorgang vorbereitet, sowie während der Druckkopfwartung, durch die die Druckdüsen frei und der Tintenfluss gleichmäßig bleiben. Darüber hinaus verbleiben nach der Verwendung Tintenrückstände in den Patronen. Weitere Informationen finden Sie unter www.hp.com/go/inkusage.

So überprüfen Sie die Tintenfüllstände über das Bedienfeld:

1. Tippen Sie auf dem Startbildschirm auf das Symbol **Einrichtung**. Das Menü **Einrichtung** wird angezeigt.
2. Tippen Sie auf **Extras**.
3. Tippen Sie auf **Geschätzten Tintenstand anzeigen**.
Vom HP Photosmart wird eine Anzeige eingeblendet, die die geschätzten Tintenfüllstände aller eingesetzten Patronen anzeigt.

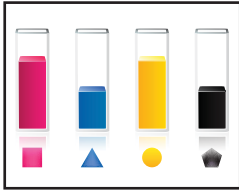

So überprüfen Sie die Tintenfüllstände mithilfe der Druckersoftware:

1. Klicken Sie auf das Desktop-Symbol des HP Photosmarts, um die Druckersoftware zu öffnen.

 **Hinweis** Sie können auch auf die Druckersoftware zugreifen, indem Sie auf **Start > Programme > HP > HP Photosmart Plus B210 > HP Photosmart Plus B210** klicken.

2. Klicken Sie in der Druckersoftware auf **Geschätzter Tintenfüllstand**.

Verwandte Themen

[„Bestellen von Tintenzubehör“ auf Seite 31](#)

[„Tipps zur Verwendung von Tinte“ auf Seite 33](#)

Tipps zur Verwendung von Tinte

Beachten Sie beim Verwenden der Tintenpatronen die folgenden Tipps:

- Verwenden Sie die korrekten Tintenpatronen für den Drucker. Eine Liste der kompatiblen Tintenpatronen finden Sie in der Software unter **Drucker-Toolbox**.
- Setzen Sie die Tintenpatronen in die korrekten Halterungen ein. Achten Sie auf die Übereinstimmung von Farbe und Symbol der einzelnen Patronen mit Farbe und Symbol auf den jeweiligen Halterungen. Vergewissern Sie sich, dass alle Patronen hörbar einrasten.
- Verwenden Sie Original HP Tintenpatronen. Original HP Tintenpatronen wurden für HP Drucker entwickelt und getestet, sodass Sie immer hervorragende Druckergebnisse erzielen.
- Halten Sie stets Ersatztintenpatronen bereit, sobald eine Warnung zum Tintenfüllstand angezeigt wird. Auf diese Weise lassen sich Verzögerungen beim Druck vermeiden. Sie müssen die Tintenpatronen erst auswechseln, wenn die Druckqualität nicht mehr ausreichend ist.

- Vergewissern Sie sich, dass der Druckkopf sauber ist. Befolgen Sie die Anweisungen im Menü **Extras** auf dem Druckerdisplay. Diese finden Sie auch in der **Drucker-Toolbox** in der Software.
- Richten Sie neue Tintenpatronen nach dem Einsetzen aus, um eine optimale Druckqualität sicherzustellen. Befolgen Sie die Anweisungen im Menü **Extras** auf dem Druckerdisplay. Diese finden Sie auch in der **Drucker-Toolbox** in der Software.

 **Hinweis** Öffnen Sie zum Zugreifen auf die **Drucker-Toolbox** in der Druckersoftware die Druckersoftware. Klicken Sie dann auf **Druckeraktionen** und anschließend auf **Wartungsaufgaben**.

8 Anschlussmöglichkeiten

- [Hinzufügen des HP Photosmart zu einem Netzwerk](#)
- [Tipps zum Einrichten und Verwenden eines Netzwerkdruckers](#)

Hinzufügen des HP Photosmart zu einem Netzwerk

- „[WiFi Protected Setup \(WPS\)](#)“ auf Seite 35
- „[Kabellos mit einem Router \(Infrastrukturnetzwerk\)](#)“ auf Seite 36
- „[Kabellos ohne Router \(Ad-hoc-Verbindung\)](#)“ auf Seite 37

WiFi Protected Setup (WPS)

Wenn Sie den HP Photosmart über WPS (WiFi Protected Setup) mit einem kabellosen Netzwerk verbinden möchten, benötigen Sie Folgendes:

- Ein kabelloses 802.11 Netzwerk mit einem WPS-fähigen Wireless Router oder Zugriffspunkt.
- Einen Desktop- oder Laptop-Computer mit Unterstützung für kabellose Netzwerke oder eine Netzwerkkarte (NIC). Der Computer muss mit dem kabellosen Netzwerk verbunden sein, in dem der HP Photosmart installiert werden soll.

So stellen Sie mithilfe von WiFi Protected Setup (WPS) eine Verbindung mit dem HP Photosmart her:

- ▲ Führen Sie eine der folgenden Optionen aus:

Verwenden der WPS-Tastenmethode

- Wählen Sie die Einrichtungsmethode aus.
 - Tippen Sie auf dem Bildschirm Start auf **Wireless**.
 - Tippen Sie auf **Wireless-Einst.**
 - Tippen Sie auf **WiFi Protected Setup**.
 - Tippen Sie auf **WPS-Taste**.
- Richten Sie die kabellose Verbindung ein.
 - Drücken Sie die entsprechende Taste an einem WPS-fähigen Router oder einem anderen Netzwerkgerät.
 - Tippen Sie auf **OK**.
- Installieren Sie die Software.

 **Hinweis** Vom Produkt wird ein Timer gestartet, der ungefähr zwei Minuten läuft. In dieser Zeit muss die entsprechende Taste am Netzwerkgerät gedrückt werden.

Verwenden der PIN-Methode

- Wählen Sie die Einrichtungsmethode aus.
 - Tippen Sie auf dem Bildschirm Start auf **Wireless**.
 - Tippen Sie auf **Wireless-Einst.**

- Tippen Sie auf **WiFi Protected Setup**.
- Tippen Sie auf **PIN**.
- b. Richten Sie die kabellose Verbindung ein.
 - Tippen Sie auf **Starten**.
Vom Gerät wird eine PIN angezeigt.
 - Geben Sie die entsprechende PIN auf einem WPS-fähigen Router oder einem anderen Netzwerkgerät ein.
 - Tippen Sie auf **OK**.
- c. Installieren Sie die Software.



Hinweis Vom Produkt wird ein Timer gestartet, der ungefähr zwei Minuten läuft. In dieser Zeit muss die entsprechende PIN auf dem Netzwerkgerät eingegeben werden.

Verwandte Themen

- [„Installieren der Software für eine Netzwerkverbindung“](#) auf Seite 39
- [„Tipps zum Einrichten und Verwenden eines Netzwerkdruckers“](#) auf Seite 41

Kabellos mit einem Router (Infrastrukturnetzwerk)

Sie benötigen Folgendes, um den HP Photosmart mit einem integrierten kabellosen WLAN 802.11 Netzwerk zu verbinden:

- Ein Wireless 802.11 Netzwerk, das einen Wireless Router oder einen Zugriffspunkt enthält.
- Einen Desktop- oder Laptop-Computer mit Unterstützung für kabellose Netzwerke oder eine Netzwerkkarte (NIC). Der Computer muss mit dem kabellosen Netzwerk verbunden sein, in dem der HP Photosmart installiert werden soll.
- Breitband-Internetzugang (empfohlen) über ein Kabel- oder DSL-Modem.
Wenn Sie Ihren HP Photosmart mit einem kabellosen Netzwerk verbinden, das über einen Internetzugang verfügt, empfiehlt HP die Verwendung eines Wireless Router (Zugriffspunkt oder Basisstation), der das DHCP (Dynamic Host Configuration Protocol) verwendet.
- Netzwerkname (SSID).
- WEP-Schlüssel oder WPA-Passphrase (bei Bedarf).

So verbinden Sie das Produkt mit dem Einrichtungsassistenten für kabellose Netzwerke:

1. Notieren Sie sich den Netzwerknamen (SSID) sowie den WEB-Schlüssel oder die WPA-Passphrase.
2. Starten Sie den Einrichtungsassistenten für kabellose Netzwerke.
 - ▲ Tippen Sie auf **Wireless-Einrichtungsassistent**.
3. Stellen Sie eine Verbindung zum kabellosen Netzwerk her.
 - ▲ Wählen Sie Ihr Netzwerk in der Liste der erkannten Netzwerke aus.
4. Befolgen Sie die Anweisungen.
5. Installieren Sie die Software.
6. Zeigen Sie die Animation für dieses Thema an.

Verwandte Themen

„[Installieren der Software für eine Netzwerkverbindung](#)“ auf Seite 39

„[Tipps zum Einrichten und Verwenden eines Netzwerkdruckers](#)“ auf Seite 41

Kabellos ohne Router (Ad-hoc-Verbindung)

Mit den Anweisungen in diesem Abschnitt können Sie den HP Photosmart mit einem in kabellosen Netzwerken einsatzfähigen Computer verbinden, ohne einen Wireless Router oder Zugriffspunkt zu verwenden.

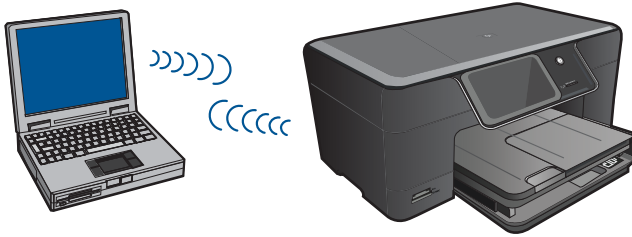

Mit zwei Methoden können Sie den HP Photosmart über eine kabellose Ad-hoc-Netzwerkverbindung mit dem Computer verbinden. Nach Herstellen der Verbindung können Sie die HP Photosmart-Software installieren.

Schalten Sie die Funkvorrichtung auf dem HP Photosmart und auf dem Computer ein. Stellen Sie auf dem Computer eine Verbindung zum Netzwerknamen (SSID) **hp (Produktmodell).(6-stellige eindeutige ID)** her. Dies ist das Standard-Ad-hoc-Netzwerk, das vom HP Photosmart erstellt wird. Bei der 6-stelligen ID handelt es sich um eine eindeutige ID für den jeweiligen Drucker.

ODER

Verwenden Sie ein Ad-hoc-Profil auf dem Computer, um eine Verbindung zum Produkt herzustellen. Wenn der Computer zurzeit nicht mit einem Ad-hoc-Netzwerkprofil konfiguriert ist, entnehmen Sie in der Hilfedatei zum Betriebssystem die korrekte Methode zum Erstellen eines Ad-hoc-Profiles auf Ihrem Computer. Nach dem Erstellen des Ad-hoc-Netzwerkprofils legen Sie die Installations-CD ein, die mit dem Produkt geliefert wurde, und installieren Sie die Software. Stellen Sie eine Verbindung zum Ad-hoc-Netzwerkprofil her, das von Ihnen auf dem Computer erstellt wurde.

 **Hinweis** Sie können eine Ad-hoc-Verbindung verwenden, wenn kein Wireless Router oder kein Zugriffspunkt verfügbar, aber der Computer mit einer Funkvorrichtung ausgestattet ist. Im Vergleich zu einer Verbindung mit einem Infrastrukturnetzwerk über einen Wireless Router oder einen Zugriffspunkt ist die Netzwerksicherheit bei einer Ad-hoc-Verbindung jedoch ggf. niedriger und die Leistung ist möglicherweise geringer.

Ein Windows-Computer muss über einen Adapter für kabellose Netzwerke und ein Ad-hoc-Profil verfügen, damit Sie eine Verbindung zwischen dem HP Photosmart und dem Computer herstellen können. Erstellen Sie anhand der Anweisungen weiter unten ein Netzwerkprofil für einen Computer mit Windows Vista oder Windows XP.

 **Hinweis** Das Produkt wird mit einem konfigurierten Netzwerkprofil geliefert. Der Netzwerkname (die SSID) lautet **hp (Produktmodell).(6-stellige eindeutige Kennung)**. Aus Sicherheitsgründen und zum Schutz Ihrer Privatsphäre empfiehlt HP jedoch, gemäß den folgenden Erläuterungen ein neues Netzwerkprofil auf Ihrem Computer zu erstellen.

So erstellen Sie ein Netzwerkprofil (Windows Vista):

 **Hinweis** Das Produkt wird mit einem konfigurierten Netzwerkprofil geliefert. Der Netzwerkname (die SSID) lautet **hp (Produktmodell).(6-stellige eindeutige Kennung)**. Aus Sicherheitsgründen und zum Schutz Ihrer Privatsphäre empfiehlt HP jedoch, gemäß den folgenden Erläuterungen ein neues Netzwerkprofil auf Ihrem Computer zu erstellen.

1. Doppelklicken Sie in der **Systemsteuerung** auf **Netzwerk und Internet** und dann auf **Netzwerk- und Freigabecenter**.
2. Wählen Sie im **Netzwerk- und Freigabecenter** (auf der linken Seite unter **Aufgaben**) die Option **Eine Verbindung oder ein Netzwerk einrichten** aus.
3. Wählen Sie die Verbindungsoption **Ein drahtloses Ad-hoc-Netzwerk (Computer-zu-Computer) einrichten** aus, und klicken Sie dann auf **Weiter**. Lesen Sie die Beschreibung und die Warnungen in Bezug auf Ad-hoc-Netzwerke, und klicken Sie dann auf **Weiter>**.
4. Geben Sie die detaillierten Daten ein, einschließlich **Netzwerkname** (die SSID für die Ad-hoc-Verbindung), **Sicherheitstyp** und **Sicherheitspassphrase**. Wenn diese Netzwerkverbindung gespeichert werden soll, aktivieren Sie das Kontrollkästchen **Dieses Netzwerk speichern**. Notieren Sie sich die SSID und den Sicherheitsschlüssel/die Sicherheitspassphrase für spätere Eingabe. Klicken Sie auf **Weiter**.
5. Befolgen Sie die weiteren Anweisungen, um die Einrichtung der Ad-hoc-Netzwerkverbindung abzuschließen.

So erstellen Sie ein Netzwerkprofil (Windows XP):

 **Hinweis** Das Produkt wird mit einem konfigurierten Netzwerkprofil geliefert. Der Netzwerkname (die SSID) lautet **hp (Produktmodell).(6-stellige eindeutige Kennung)**. Aus Sicherheitsgründen und zum Schutz Ihrer Privatsphäre empfiehlt HP jedoch, gemäß den folgenden Erläuterungen ein neues Netzwerkprofil auf Ihrem Computer zu erstellen.

1. Doppelklicken Sie in der **Systemsteuerung** auf **Netzwerkverbindungen**.
2. Klicken Sie im Fenster **Netzwerkverbindungen** mit der rechten Taste auf **Kabellose Netzwerkverbindung**. Wird im Popup-Menü die Option **Aktivieren** angezeigt, wählen Sie diese aus. Wenn im Popup-Menü die Option **Deaktivieren** angezeigt wird, ist die Funkverbindung bereits aktiviert.
3. Klicken Sie mit der rechten Taste auf das Symbol **Kabellose Netzwerkverbindung** und klicken Sie dann auf **Eigenschaften**.
4. Klicken Sie auf die Registerkarte **Kabellose Netzwerke**.

5. Aktivieren Sie das Kontrollkästchen **Windows zum Konfigurieren der Einstellungen verwenden**.
6. Klicken Sie auf **Hinzufügen** und gehen Sie dann wie folgt vor:
 - a. Geben Sie im Feld **Netzwerkname (SSID)** einen eindeutigen Netzwerknamen Ihrer Wahl ein.



Hinweis Bei Netzwerknamen wird zwischen Groß- und Kleinbuchstaben unterschieden. Deshalb müssen Sie sich die genaue Schreibweise mit Groß- und Kleinbuchstaben merken.

- b. Ist eine Liste **Netzwerkauthentifizierung** vorhanden, wählen Sie die Option **Öffnen** aus. Fahren Sie ansonsten mit dem nächsten Arbeitsschritt fort.
- c. Wählen Sie in der Liste **Datenverschlüsselung** die Option **WEP** aus.
- d. Stellen Sie sicher, dass das Kontrollkästchen neben **Schlüssel wird automatisch bereitgestellt** nicht aktiviert ist. Wenn das Kontrollkästchen aktiviert ist, deaktivieren Sie es.
- e. Geben Sie im Feld **Netzwerkschlüssel** einen WEP-Schlüssel ein, der aus **exakt** 5 oder **exakt** 13 alphanumerischen Zeichen (ASCII) besteht. Wenn Sie fünf Zeichen eingeben, können Sie beispielsweise **ABCDE** oder **12345** eingeben. Bei Eingabe von 13 Zeichen können Sie beispielsweise **ABCDEF1234567** eingeben. (12345 und ABCDE sind nur Beispiele. Wählen Sie die von Ihnen gewünschte Kombination.)
Alternativ dazu können Sie hexadezimale Zeichen (HEX) für den WEP-Schlüssel verwenden. Ein HEX-WEP-Schlüssel muss sich bei 40-Bit-Verschlüsselung aus 10 Zeichen und bei 128-Bit-Verschlüsselung aus 26 Zeichen zusammensetzen.
- f. Geben Sie im Feld **Netzwerkkenwort bestätigen** denselben WEP-Schlüssel ein wie im vorherigen Schritt.



Hinweis Bei späterer Eingabe müssen Sie die Schreibweise (Groß- und Kleinbuchstaben) beachten. Wenn Sie einen falschen WEP-Schlüssel auf Ihrem Produkt eingeben, schlägt die Funkverbindung fehl.

- g. Notieren Sie sich den eingegebenen WEP-Schlüssel exakt unter Beachtung der Groß- und Kleinschreibung.
- h. Aktivieren Sie das Kontrollkästchen **Dies ist ein Computer-mit-Computernetzwerk (Adhoc); kabellose Zugriffspunkte werden nicht verwendet**.
- i. Klicken Sie auf **OK**, um das Fenster **Kabellose Netzwerkeigenschaften** zu schließen. Klicken Sie danach erneut auf **OK**.
- j. Klicken Sie erneut auf **OK**, um das Fenster **Kabellose Netzwerkverbindung** zu schließen.

Verwandte Themen

[„Installieren der Software für eine Netzwerkverbindung“](#) auf Seite 39

[„Tipps zum Einrichten und Verwenden eines Netzwerkdruckers“](#) auf Seite 41

Installieren der Software für eine Netzwerkverbindung

In diesem Abschnitt wird beschrieben, wie Sie die Software für den HP Photosmart auf einem Computer installieren, der mit einem Netzwerk verbunden ist. Bevor Sie die

Software installieren, vergewissern Sie sich, dass Sie den HP Photosmart mit einem Netzwerk verbunden haben. Wenn der HP Photosmart nicht mit einem Netzwerk verbunden wurde, befolgen Sie beim Installieren der Software die angezeigten Anweisungen, um das Produkt mit dem Netzwerk zu verbinden.

So installieren Sie die Windows HP Photosmart-Software auf einem Netzwerkcomputer:

1. Beenden Sie alle laufenden Anwendungen auf Ihrem Computer.
2. Legen Sie die mitgelieferte Windows-CD in das CD-ROM-Laufwerk des Computers ein, und befolgen Sie die angezeigten Anweisungen.



Hinweis Wenn Sie den HP Photosmart über eine kabellose Netzwerkverbindung verwenden und er nicht mit einem Netzwerk verbunden ist, werden Sie aufgefordert, den Wireless-Einrichtungsassistenten über das Bedienfeld des Produkts auszuführen, bevor Sie mit der Installation der Software fortfahren. Wenn Sie die Wireless-Einstellungen nicht kennen, können Sie diese mithilfe der Software ermitteln.

Hinweis Einige Produkte erfordern vorübergehend eine USB-Kabelverbindung, um eine Verbindung für ein kabelloses Netzwerk (Wireless) einzurichten. Von der Software wird eine entsprechende Anweisung angezeigt, sobald diese temporäre Verbindung erforderlich ist.

3. Wenn ein Dialogfeld in Bezug auf Firewalls angezeigt wird, befolgen Sie die angezeigten Anweisungen. Wenn die Firewall Popup-Meldungen anzeigt, müssen Sie diese immer akzeptieren oder zulassen.
4. Wählen Sie auf dem Bildschirm **Verbindungstyp** die Option „Netzwerk“ aus, und klicken Sie dann auf **Weiter**. Wenn der HP Photosmart sowohl kabellose als auch verkabelte (Ethernet) Netzwerkverbindungen unterstützt, werden Sie außerdem aufgefordert, zwischen **Kabellos** und **Verkabelt** zu wählen. Während das Installationsprogramm das Netzwerk nach dem Produkt durchsucht, wird das Fenster **Suche** angezeigt. Wenn vom HP Photosmart die kabellose Verbindung über eine vorübergehende USB-Kabelverbindung eingerichtet wird und es sich um die Erstinstallation des HP Photosmart handelt, werden Sie nach Abschluss der Suche im Netzwerk aufgefordert, das USB-Kabel anzuschließen.
5. Vergewissern Sie sich auf dem Bildschirm **Drucker gefunden**, dass die Druckerbeschreibung korrekt ist. Wählen Sie anschließend den Drucker aus. Wenn im Netzwerk mehrere Drucker gefunden werden, wird der Bildschirm **Drucker gefunden** angezeigt. Wählen Sie das Produkt aus, mit dem eine Verbindung hergestellt werden soll. Sie können den Drucker an der Modellnummer, der IP-Adresse, der Seriennummer oder der MAC-Adresse erkennen.
6. Führen Sie die Anweisungen auf dem Bildschirm zur Installation der Software aus. Nach dem Installieren der Software können Sie mit dem Produkt arbeiten.
7. Drucken Sie mit dem Drucker vom Computer aus einen Selbsttestbericht, um die Netzwerkverbindung zu testen. Die LED für die kabellose Verbindung am Drucker muss dabei durchgehend leuchten. Wenn die LED BLINKT, besteht keine Netzwerkverbindung. Wenn die LED für die kabellose Verbindung NICHT leuchtet, schalten Sie den Funkbetrieb EIN. Sie können einen Testbericht für das Wireless-Netzwerk über das Bedienfeld des Druckers drucken, der Ihnen beim Erkennen von Problemen hilft.

Tipps zum Einrichten und Verwenden eines Netzwerkdruckers

Beachten Sie beim Einrichten und Verwenden eines Netzwerkdruckers die folgenden Tipps:

- Vergewissern Sie sich beim Einrichten eines kabellosen Netzwerkdruckers, dass der Wireless Router bzw. der Zugriffspunkt eingeschaltet ist. Der Drucker sucht nach Wireless Routern und listet die Namen der erkannten Netzwerke auf dem Display auf.
- Überprüfen Sie die kabellose Verbindung anhand der Funk-LED im Menü **Wireless-Einst** auf dem Display. Leuchtet diese nicht, wählen Sie **Wireless aktiv**, um die kabellose Verbindung zu aktivieren. Dabei wird auch die IP-Adresse des Druckers angezeigt.
- Wenn Ihr Computer mit einem VPN-Netzwerk (Virtual Private Network) verbunden ist, müssen Sie die Verbindung zum VPN trennen, bevor Sie auf ein anderes Gerät (wie den Drucker) im Netzwerk zugreifen können.
- Machen Sie sich mit den Arbeitsschritten zum Ermitteln der Sicherheitseinstellungen für das Netzwerk vertraut. [Klicken Sie hier, um online auf weitere Informationen zuzugreifen.](#)
- Machen Sie sich mit dem Dienstprogramm zur Netzwerkdiagnose und weiteren Tipps zur Fehlerbehebung vertraut. [Klicken Sie hier, um online auf weitere Informationen zuzugreifen.](#)
- Machen Sie sich mit dem Wechseln von einer USB- zu einer kabellosen Verbindung vertraut. [Klicken Sie hier, um online auf weitere Informationen zuzugreifen.](#)
- Machen Sie sich mit der Verwendung Ihrer Firewall und den Antivirusprogrammen während der Durckereinrichtung vertraut. [Klicken Sie hier, um online auf weitere Informationen zuzugreifen.](#)

9 Lösen von Problemen

Dieser Abschnitt enthält folgende Themen:

- [Abrufen weiterer Hilfe](#)
- [Optimieren der Druckqualität](#)
- [Beseitigen von Papierstaus von der hinteren Zugangsklappe aus](#)
- [Drucken nicht möglich](#)
- [HP Support](#)

Abrufen weiterer Hilfe

Weitere Informationen und Hilfe zu Ihrem HP Photosmart erhalten Sie, indem Sie ein Schlüsselwort in das Feld **Suchen** links oben im Help Viewer eingeben. Titel verwandter Themen – für lokale und online verfügbare Themen – werden aufgelistet.

 [Klicken Sie hier, um online auf weitere Informationen zuzugreifen.](#)

Optimieren der Druckqualität

1. Stellen Sie sicher, dass Sie Original HP Tintenpatronen verwenden.
2. Vergewissern Sie sich anhand der Einstellungen in der Druckersoftware, ob in der Dropdown-Liste **Medien** die richtigen Einstellungen für Papiertyp und Druckqualität festgelegt sind.
3. Überprüfen Sie die geschätzten Tintenfüllstände, um zu sehen, welche Patronen einen niedrigen Füllstand aufweisen. Weitere Informationen hierzu finden Sie unter [„Überprüfen der geschätzten Tintenfüllstände“ auf Seite 32](#). Wenn eine Druckpatrone nur noch sehr wenig Tinte enthält, muss sie möglicherweise ausgewechselt werden.
4. Richten Sie die Druckpatronen aus.

So richten Sie die Patronen über die Druckersoftware aus:

 **Hinweis** Durch Ausrichten der Patronen wird eine Ausgabe in hoher Qualität gewährleistet.

- a. Legen Sie unbenutztes weißes Normalpapier im Format Letter oder A4 in das Zufuhrfach ein.
- b. Klicken Sie in der Druckersoftware auf **Druckeraktionen** und dann auf **Wartungsaufgaben**, um auf die **Drucker-Toolbox** zuzugreifen.
- c. Die **Drucker-Toolbox** wird angezeigt.
- d. Klicken Sie auf die Registerkarte **Gerätedienste**.
- e. Klicken Sie auf die Registerkarte **Tintenpatronen ausrichten**. Das Produkt druckt eine Ausrichtungsseite.

5. Drucken Sie eine Diagnosesseite, wenn die Patronen keinen niedrigen Tintenfüllstand aufweisen.

So drucken Sie eine Diagnosesseite:

- a. Legen Sie unbenutztes weißes Normalpapier im Format Letter oder A4 in das Zufuhrfach ein.
- b. Klicken Sie in der Druckersoftware auf **Druckeraktionen** und dann auf **Wartungsaufgaben**, um auf die **Drucker-Toolbox** zuzugreifen.
- c. Klicken Sie auf **Diagnosedaten drucken**, um eine Diagnosesseite zu drucken. Überprüfen Sie die Felder für Blau, Magenta, Gelb und Schwarz auf der Diagnosesseite. Wenn eines der Felder (farbig oder schwarz) Streifen oder leere Bereiche aufweist, lassen Sie die Patronen automatisch reinigen.

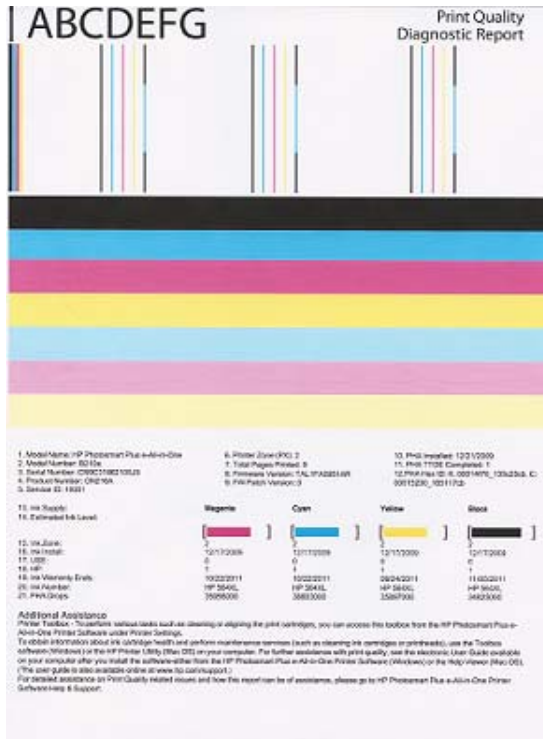

6. Lassen Sie die Druckpatronen automatisch reinigen, wenn die Diagnosesseite Streifen oder leere Bereiche in den Feldern für die verschiedenen Farben oder für Schwarz aufweist.

So lassen Sie die Patronen automatisch reinigen:

- a. Legen Sie unbenutztes weißes Normalpapier im Format Letter oder A4 in das Zufuhrfach ein.
- b. Klicken Sie in der Druckersoftware auf **Druckeraktionen** und dann auf **Wartungsaufgaben**, um auf die **Drucker-Toolbox** zuzugreifen.
- c. Klicken Sie auf **Tintenpatronen reinigen**. Befolgen Sie die Anweisungen auf dem Bildschirm.

Besteht das Problem danach weiterhin, [klicken Sie hier, um online auf weitere Informationen zur Fehlerbehebung zuzugreifen](#).

Beseitigen von Papierstaus von der hinteren Zugangsklappe aus

So beseitigen Sie Papierstaus von der hinteren Zugangsklappe aus:

1. Schalten Sie das Produkt aus.
2. Nehmen Sie die hintere Zugangsklappe ab.



3. Entfernen Sie das eingeklemmte Papier.
4. Bringen Sie die hintere Zugangsklappe wieder an.



5. Schalten Sie das Produkt ein.
6. Starten Sie den Druckvorgang erneut.

Drucken nicht möglich

Vergewissern Sie sich, dass der Drucker eingeschaltet und Papier im Zufuhrfach eingelegt ist. Wenn weiterhin kein Druck möglich ist, führen Sie die folgenden Lösungsschritte in der angegebenen Reihenfolge aus:

1. Prüfen Sie, ob Fehlermeldungen vorliegen, und beheben Sie die Ursachen.
2. Ziehen Sie das USB-Kabel des Druckers ab, und schließen Sie es wieder an.
3. Stellen Sie sicher, dass sich das Produkt nicht im Pausen- oder Offlinemodus befindet.

So stellen Sie sicher, dass sich das Produkt nicht im Pausen- oder Offlinemodus befindet:

 **Hinweis** HP stellt ein Dienstprogramm zur Druckerdiagnose zur Verfügung, über das sich dieses Problem automatisch beheben lässt.

 [Klicken Sie hier, um online auf weitere Informationen zuzugreifen.](#) Befolgen Sie andernfalls die nachstehenden Anweisungen.

- a. Führen Sie je nach Betriebssystem einen der folgenden Schritte aus:
 - **Windows 7:** Klicken Sie im Windows-Menü **Start** auf **Geräte und Drucker**.
 - **Windows Vista:** Klicken Sie im Windows-Menü **Start** auf **Systemsteuerung** und dann auf **Drucker**.
 - **Windows XP:** Klicken Sie im Windows-Menü **Start** auf **Systemsteuerung** und dann auf **Drucker und Faxgeräte**.
- b. Doppelklicken Sie auf das Symbol für Ihr Produkt, um die Druckwarteschlange zu öffnen.

- c. Vergewissern Sie sich, dass im Menü **Drucker** die Optionen **Drucker anhalten** oder **Drucker offline verwenden** nicht markiert sind.
 - d. Wenn Änderungen vorgenommen wurden, starten Sie einen erneuten Druckversuch.
4. Stellen Sie sicher, dass das Produkt als Standarddrucker festgelegt ist.

So stellen Sie sicher, dass das Produkt als Standarddrucker festgelegt ist:

 **Hinweis** HP stellt ein Dienstprogramm zur Druckerdiagnose zur Verfügung, über das sich dieses Problem automatisch beheben lässt.

 [Klicken Sie hier, um online auf weitere Informationen zuzugreifen.](#) Befolgen Sie andernfalls die nachstehenden Anweisungen.

-
- a. Führen Sie je nach Betriebssystem einen der folgenden Schritte aus:
 - **Windows 7:** Klicken Sie im Windows-Menü **Start** auf **Geräte und Drucker**.
 - **Windows Vista:** Klicken Sie im Windows-Menü **Start** auf **Systemsteuerung** und dann auf **Drucker**.
 - **Windows XP:** Klicken Sie im Windows-Menü **Start** auf **Systemsteuerung** und dann auf **Drucker und Faxgeräte**.
 - b. Vergewissern Sie sich, dass das korrekte Produkt als Standarddrucker eingestellt ist.

Der Standarddrucker ist mit einem Häkchen in einem schwarzen oder grünen Kreis markiert.
 - c. Wenn das falsche Produkt als Standarddrucker festgelegt ist, klicken Sie mit der rechten Maustaste auf das richtige Produkt, und wählen Sie die Option **Als Standarddrucker festlegen** aus.
 - d. Versuchen Sie erneut, Ihr Produkt zu verwenden.
5. Starten Sie die Druckwarteschlange neu.

So starten Sie die Druckwarteschlange neu:

 **Hinweis** HP stellt ein Dienstprogramm zur Druckerdiagnose zur Verfügung, über das sich dieses Problem automatisch beheben lässt.

 [Klicken Sie hier, um online auf weitere Informationen zuzugreifen.](#) Befolgen Sie andernfalls die nachstehenden Anweisungen.

-
- a. Führen Sie je nach Betriebssystem einen der folgenden Schritte aus:

Windows 7

- Klicken Sie im Windows-Menü **Start** auf **Systemsteuerung, System und Sicherheit** und dann auf **Verwaltung**.
- Doppelklicken Sie auf **Dienste**.
- Klicken Sie mit der rechten Maustaste auf **Druckwarteschlange** und dann auf **Eigenschaften**.

- Vergewissern Sie sich, dass auf der Registerkarte **Allgemein** neben der Einstellung **Starttyp** die Option **Automatisch** markiert ist.
- Wenn der Dienst nicht bereits ausgeführt wird, klicken Sie unter **Dienststatus** auf **Start** und dann auf **OK**.

Windows Vista

- Klicken Sie im Windows-Menü **Start** auf **Systemsteuerung, System und Wartung** und dann auf **Verwaltung**.
- Doppelklicken Sie auf **Dienste**.
- Klicken Sie mit der rechten Maustaste auf **Druckwarteschlange** und dann auf **Eigenschaften**.
- Vergewissern Sie sich, dass auf der Registerkarte **Allgemein** neben der Einstellung **Starttyp** die Option **Automatisch** markiert ist.
- Wenn der Dienst nicht bereits ausgeführt wird, klicken Sie unter **Dienststatus** auf **Start** und dann auf **OK**.

Windows XP

- Klicken Sie im Windows-Menü **Start** mit der rechten Maustaste auf **Arbeitsplatz**.
 - Klicken Sie auf **Verwalten** und dann auf **Dienste und Anwendungen**.
 - Doppelklicken Sie auf **Dienste**, und wählen Sie dann **Druckwarteschlange** aus.
 - Klicken Sie mit der rechten Maustaste auf **Druckwarteschlange**, und klicken Sie dann auf **Neu starten**, um den Service neu zu starten.
- b. Vergewissern Sie sich, dass das korrekte Produkt als Standarddrucker eingestellt ist.
Der Standarddrucker ist mit einem Häkchen in einem schwarzen oder grünen Kreis markiert.
 - c. Wenn das falsche Produkt als Standarddrucker festgelegt ist, klicken Sie mit der rechten Maustaste auf das richtige Produkt, und wählen Sie die Option **Als Standarddrucker festlegen** aus.
 - d. Versuchen Sie erneut, Ihr Produkt zu verwenden.
6. Führen Sie einen Neustart des Computers aus.
 7. Leeren Sie die Druckwarteschlange.

So leeren Sie die Druckwarteschlange:



Hinweis HP stellt ein Dienstprogramm zur Druckerdiagnose zur Verfügung, über das sich dieses Problem automatisch beheben lässt.



[Klicken Sie hier, um online auf weitere Informationen zuzugreifen](#). Befolgen Sie andernfalls die nachstehenden Anweisungen.

- a. Führen Sie je nach Betriebssystem einen der folgenden Schritte aus:
 - **Windows 7:** Klicken Sie im Windows-Menü **Start** auf **Geräte und Drucker**.
 - **Windows Vista:** Klicken Sie im Windows-Menü **Start** auf **Systemsteuerung** und dann auf **Drucker**.
 - **Windows XP:** Klicken Sie im Windows-Menü **Start** auf **Systemsteuerung** und dann auf **Drucker und Faxgeräte**.
- b. Doppelklicken Sie auf das Symbol für Ihr Produkt, um die Druckwarteschlange zu öffnen.
- c. Klicken Sie im Menü **Drucker** auf **Alle Dokumente abbrechen** oder **Druckdokument löschen**, und klicken Sie dann zur Bestätigung auf **Ja**.
- d. Wenn sich weiterhin Dokumente in der Warteschlange befinden, führen Sie einen Neustart des Computers aus, und starten Sie einen erneuten Druckversuch.
- e. Überprüfen Sie erneut, ob die Druckwarteschlange leer ist, und starten Sie dann einen erneuten Druckversuch.

Besteht das Problem danach weiterhin, [Klicken Sie hier, um online auf weitere Informationen zuzugreifen](#).

Beseitigen einer Blockierung des Patronenwagens

Entfernen Sie alle Objekte wie Papier, die den Patronenwagen blockieren.

 **Hinweis** Verwenden Sie zum Beseitigen von Papierstaus keine Werkzeuge oder sonstigen Gegenstände. Gehen Sie stets vorsichtig vor, wenn Sie gestautes Papier aus dem Inneren des Produkts entfernen.

 [Klicken Sie hier, um online auf weitere Informationen zuzugreifen](#).

Beheben von Kopier- und Scanproblemen

 [Klicken Sie hier, um online auf weitere Informationen zuzugreifen](#).

HP Support

- [Registrieren des Produkts](#)
- [Telefonischer Support durch HP](#)
- [Zusätzliche Gewährleistungsoptionen](#)

Registrieren des Produkts

Nehmen Sie sich nur ein paar Minuten Zeit für die Registrierung, um einen schnelleren Service, effizienteren Support und Hinweise zur Produktunterstützung nutzen zu können. Wenn der Drucker beim Installieren der Software nicht registriert wurde, können Sie ihn jetzt unter <http://www.register.hp.com> registrieren lassen.

Telefonischer Support durch HP

Die verfügbaren Optionen für den telefonischen Support variieren je nach Produkt, Land/Region und Sprache.

Dieser Abschnitt enthält folgende Themen:

- [Dauer des telefonischen Supports](#)
- [Anrufen beim HP Support](#)
- [Nach Ablauf des telefonischen Supports](#)

Dauer des telefonischen Supports

Telefonischer Support ist in Nordamerika, im asiatisch-pazifischen Raum und in Lateinamerika (einschließlich Mexiko) für den Zeitraum von einem Jahr verfügbar. Informationen zur Dauer der kostenlosen telefonischen Unterstützung in Europa, im Nahen Osten und in Afrika finden Sie unter www.hp.com/support. Es fallen die üblichen Telefongebühren an.

Anrufen beim HP Support

Begeben Sie sich an Ihren Computer, und stellen Sie ggf. das Gerät in Reichweite auf. Halten Sie die folgenden Informationen bereit:

- Produktname (HP Photosmart Plus e-All-in-One B210 series)
- Seriennummer (auf der Rück- oder Unterseite des Geräts)
- Wortlaut der Meldungen, die im Problemfall angezeigt werden
- Antworten auf die folgenden Fragen:
 - Ist dieses Problem schon einmal aufgetreten?
 - Können Sie das Problem erneut herbeiführen?
 - Haben Sie auf dem Computer neue Hardware oder Software installiert, bevor das Problem aufgetreten ist?
 - Ist etwas anderes geschehen, bevor das Problem aufgetreten ist (z. B. ein Gewitter, das Gerät wurde transportiert usw.)?

Eine Liste mit Telefonnummern für den Support finden Sie unter www.hp.com/support.

Nach Ablauf des telefonischen Supports

Nach Ablauf des telefonischen Supports können Sie das HP Support-Angebot gegen eine zusätzliche Gebühr weiterhin in Anspruch nehmen. Sie erhalten auch Unterstützung auf der HP Support-Website: www.hp.com/support. Wenden Sie sich an Ihren HP Händler, oder rufen die Support-Telefonnummer für Ihr Land/Ihre Region an, und erkundigen Sie sich nach den Möglichkeiten zur weiteren Unterstützung.

Zusätzliche Gewährleistungsoptionen

Gegen eine zusätzliche Gebühr sind erweiterte Serviceangebote für den HP Photosmart verfügbar. Rufen Sie www.hp.com/support auf, und wählen Sie Ihr Land/Ihre Region aus. Prüfen Sie dann im Bereich für Services und Gewährleistung, welche erweiterten Serviceangebote zur Verfügung stehen.

10 Technische Daten

Die technischen Daten und die internationalen Zulassungsinformationen für den HP Photosmart finden Sie in diesem Abschnitt.

Weitere Spezifikationen und technische Daten finden Sie in der gedruckten Dokumentation des HP Photosmart.

Dieser Abschnitt enthält folgende Themen:

- [Hinweis](#)
- [Infos zu Patronen-Chip](#)
- [Spezifikationen](#)
- [Programm zur umweltfreundlichen Produktherstellung](#)
- [Zulassungsinformationen](#)
- [Rechtliche Hinweise zu kabellosen Produkten](#)

Hinweis

Hewlett-Packard Company weist auf Folgendes hin:

Die Informationen in diesem Dokument können jederzeit ohne vorherige Ankündigung geändert werden.

Alle Rechte vorbehalten. Die Verfielältigung, Adaptation oder Übersetzung dieses Materials ist ohne vorherige schriftliche Genehmigung von Hewlett-Packard verboten, mit Ausnahme des Umfangs, den die Urheberrechtsgesetze zulassen. Die einzigen Gewährleistungen für HP-Produkte und Dienste werden in den Gewährleistungserklärungen beschrieben, die im Lieferumfang unserer Produkte und Dienste enthalten sind. Keine in diesem Dokument beschriebene Bedingung stellt eine zusätzliche Gewährleistung dar. HP ist nicht haftbar für technische oder redaktionelle Fehler sowie Auslassungen.

© 2009 Hewlett-Packard Development Company, L.P.

Microsoft, Windows, Windows XP und Windows Vista sind in den USA eingetragene Marken der Microsoft Corporation.

Windows 7 ist eine eingetragene Marke oder Marke der Microsoft Corporation in den USA und/oder in anderen Ländern.

Intel und Pentium sind Marken oder eingetragene Marken der Intel Corporation oder seiner Tochterunternehmen in den USA und in anderen Ländern.

Infos zu Patronen-Chip

Die in diesem Produkt verwendeten HP Patronen sind mit einem Speicher-Chip ausgestattet, der den Betrieb des Produkts erleichtert. Außerdem werden von diesem Speicher-Chip klar umgrenzte Daten zur Nutzung des Produkts gesammelt. Dazu zählt Folgendes: das Datum, an dem die Patrone anfänglich eingesetzt wurde, das Datum, an dem die Patrone zuletzt verwendet wurde, die Anzahl der Seiten, die mit der Patrone gedruckt wurden, die Abdeckungsrate der Seiten, die verwendeten Druckmodi sowie eventuell aufgetretene Druckfehler und das Produktmodell. Diese Daten helfen HP, zukünftige Produkte zu entwickeln, die noch besser auf den Bedarf unserer Kunden abgestimmt sind.

Die vom Speicher-Chip der Patrone gesammelten Daten enthalten keine Informationen, mit denen sich der jeweilige Kunde oder Benutzer der Patrone oder deren Produkt ermitteln lässt.

HP sammelt Stichproben der Speicher-Chips von Patronen, die im Rahmen des kostenlosen Rückgabe- und Recycling-Programms von HP (HP Planet Partners: www.hp.com/hpinfo/globalcitizenship/environment/recycle/) zurückgegeben werden. Die Speicher-Chips aus diesen Stichproben werden gelesen und analysiert, um zukünftige HP Produkte weiter zu verbessern. HP Partner, die am Recycling dieser Patronen beteiligt sind, können möglicherweise ebenfalls auf diese Daten zugreifen.

Jeder Dritte, in dessen Besitz diese Patronen gelangen, kann ggf. auf die anonymen Daten auf dem Speicher-Chip zugreifen. Wenn Sie den Zugriff auf diese Daten nicht zulassen möchten, können Sie die Chips unbrauchbar machen. Sobald Sie den Speicher-Chip unbrauchbar machen, kann die Patrone jedoch nicht mehr in einem HP Produkt verwendet werden.

Wenn Ihnen die Bereitstellung dieser anonymen Daten Sorgen macht, können Sie den Zugriff auf diese Daten deaktivieren, indem Sie die Funktion zum Sammeln der Nutzungsdaten des Produkts deaktivieren.

So deaktivieren Sie die Funktion zum Sammeln der Nutzungsdaten:

1. Tippen Sie auf dem Startbildschirm auf **Einrichten**.
Das Menü **Einrichten** wird angezeigt.
2. Tippen Sie auf **Voreinstellungen**.
3. Tippen Sie auf **Infos zum Patronen-Chip**.
4. Tippen Sie auf **OK**.

 **Hinweis** Stellen Sie die werkseitigen Standardeinstellungen wieder her, um die Funktion zum Sammeln der Nutzungsdaten wieder zu aktivieren.

 **Hinweis** Sie können die Patrone weiterhin im HP Produkt verwenden, wenn Sie die Funktion zum Sammeln der Nutzungsdaten des Produkts für den Speicher-Chip deaktivieren.

Spezifikationen

Dieser Abschnitt enthält die technischen Daten des HP Photosmart. Die vollständigen Produktspezifikationen finden Sie auf dem Produktdatenblatt unter www.hp.com/support.

Systemanforderungen

Die Software- und Systemanforderungen können Sie der Infodatei entnehmen.

Informationen zu zukünftigen Betriebssystem-Releases sowie Supportinformationen finden Sie online auf der HP Support-Website unter www.hp.com/support.

Umgebungsbedingungen

- Empfohlener Betriebstemperaturbereich: 15 bis 32 °C (59 bis 90 °F)
- Max. Betriebstemperatur: 5 bis 40 °C (41 bis 104 °F)
- Relative Luftfeuchtigkeit: 20 bis 80 % relative Luftfeuchtigkeit, nicht kondensierend (empfohlen); 25 °C maximaler Taupunkt
- Lagerungstemperatur: -40 bis 60 °C (-40 bis 140 °F)
- Wenn starke elektromagnetische Felder vorhanden sind, kann die Ausgabe des HP Photosmart leicht verzerrt sein.
- HP empfiehlt die Verwendung eines höchstens 3 m langen USB-Kabels, um Störungen aufgrund von potenziellen, starken elektromagnetischen Feldern zu reduzieren.

Papierspezifikationen

Typ	Papiergewicht	Papierfach*
Normalpapier	Bis zu 75 g/m ² (20 lb)	Bis zu 125 Blatt (bei 75 g/m ² Papier)
Legal-Papier	Bis zu 75 g/m ² (20 lb)	Bis zu 125 Blatt (bei 75 g/m ² Papier)
Karteikarten	Karteikarten mit 200 g/m ² (110 lb.)	Bis zu 40
Hagaki-Karten	Karteikarten mit 200 g/m ² (110 lb.)	Bis zu 40
Umschläge	75 bis 90 g/m ² (20 bis 24 lb.)	Bis zu 15

(Fortsetzung)

Typ	Papiergewicht	Papierfach*
Fotopapier im Format 13 x 18 cm (5 x 7")	236 g/m ² (145 lb.)	Bis zu 40
Fotopapier im Format 10 x 15 cm (4 x 6")	236 g/m ² (145 lb.)	Bis zu 40
Fotopapier im Format 216 x 279 mm (8,5 x 11")	236 g/m ² (145 lb.)	Bis zu 40

* Maximale Kapazität.



Hinweis Eine vollständige Liste der unterstützten Druckmedienformate finden Sie im Druckertreiber.

Druckspezifikationen

- Druckgeschwindigkeit hängt von der Komplexität des Dokuments ab
- Panorama-Druck
- Drucktechnologie: Thermischer Tintenstrahldruck
- Druckersprache: PCL3 GUI

Scanspezifikationen

- Integrierter Bildeditor
- Twain-kompatible Softwareschnittstelle
- Auflösung: bis zu 1200 x 1200 ppi optisch; erweitert 19.200 dpi (Software)
Weitere Informationen zur Auflösung in dpi finden Sie in der Scannersoftware.
- Farbdarstellung: Farbe: 48 Bit, Graustufen: 8 Bit (256 Graustufen)
- Maximale Größe beim Scannen über das Vorlagenglas: 21,6 x 29,7 cm

Kopierspezifikationen

- Digitale Bildverarbeitung
- Die maximale Anzahl von Kopien hängt vom Modell ab
- Die Kopiergeschwindigkeit variiert je nach Komplexität des Dokuments und des Modells
- Die maximale Kopievergrößerung reicht von 200 bis 400 % (je nach Modell)
- Die maximale Kopieverkleinerung reicht von 25 bis 50 % (je nach Modell)

Ergiebigkeit von Patronen

Weitere Informationen zur Ergiebigkeit von Patronen finden Sie auf der folgenden HP Website: www.hp.com/learnaboutsupplies.

Druckauflösung

Informationen zur Druckauflösung finden Sie in der Druckersoftware.

Programm zur umweltfreundlichen Produktherstellung

Hewlett-Packard hat sich der umweltfreundlichen Herstellung qualitativ hochwertiger Produkte verpflichtet. Das Gerät ist so konzipiert, dass es recycelt werden kann. Die Anzahl der verwendeten Materialien wurde auf ein Minimum reduziert, ohne die Funktionalität und Zuverlässigkeit einzuschränken. Verbundstoffe wurden so entwickelt, dass sie einfach zu trennen sind. Die Befestigungs- und Verbindungsteile sind gut sichtbar und leicht zugänglich und können mit gebräuchlichen Werkzeugen abmontiert werden. Wichtige Komponenten wurden so entwickelt, dass bei Demontage- und Reparaturarbeiten leicht darauf zugegriffen werden kann.

Weitere Informationen zu diesem Thema finden Sie auf der HP Website

www.hp.com/hpinfo/globalcitizenship/environment/index.html

Dieser Abschnitt enthält folgende Themen:

- [Hinweise zum Umweltschutz](#)
- [Papier](#)
- [Kunststoff](#)
- [Datenblätter zur Materialsicherheit](#)
- [Leistungsaufnahme](#)
- [Recycling-Programm](#)
- [Recycling-Programm für HP Inkjet-Verbrauchsmaterialien](#)
- [Disposal of waste equipment by users in private households in the European Union](#)
- [Chemische Substanzen](#)
- [Battery disposal in the Netherlands](#)
- [Battery disposal in Taiwan](#)
- [Warnhinweis für Benutzer in Kalifornien](#)
- [EU battery directive](#)

Hinweise zum Umweltschutz

HP engagiert sich zusammen mit seinen Kunden, um die Umweltauswirkungen der verwendeten Produkte zu reduzieren. HP hat die folgenden Hinweise zum Umweltschutz bereitgestellt, damit Sie sich auf Methoden konzentrieren können, die es Ihnen gestatten, die Umweltauswirkungen der von Ihnen gewählten Druckausstattung zu beurteilen und zu reduzieren. Neben den speziellen Merkmalen dieses Produkts können Sie die HP Eco Solutions Website besuchen, um weitere Informationen zu den Umweltinitiativen von HP zu erhalten.

www.hp.com/hpinfo/globalcitizenship/environment/

Die Umweltschutzmerkmale Ihres Produkts

- **Smart Web Printing:** Die HP Smart Web Printing Schnittstelle umfasst die Fenster **Sammelmappe** und **Ausschnitte bearbeiten**, über die Sie die im Web gesammelten Ausschnitte speichern, sortieren und drucken können.
- **Informationen zum sparsamen Energieverbrauch:** Weitere Informationen zum ENERGY STAR® Zertifizierungsstatus dieses Produkts finden Sie unter „[Leistungsaufnahme](#)“ auf Seite 54.
- **Recyclingmaterialien:** Weitere Informationen zum Recycling von HP Produkten finden Sie auf folgender Website:
www.hp.com/hpinfo/globalcitizenship/environment/recycle/

Papier

Dieses Produkt ist für die Verwendung von Recyclingpapier gemäß DIN 19309 und EN 12281:2002 geeignet.

Kunststoff

Kunststoffteile mit einem Gewicht von mehr als 25 Gramm sind gemäß internationalen Normen gekennzeichnet, um die Identifizierung des Kunststoffs zu Recyclingzwecken nach Ablauf der Lebensdauer des Produkts zu vereinfachen.

Datenblätter zur Materialsicherheit

Sicherheitsdatenblätter finden Sie auf der HP Webseite unter:

www.hp.com/go/msds

Leistungsaufnahme

Hewlett-Packard Druck- und Bildbearbeitungsausstattung, die mit dem ENERGY STAR® Logo versehen ist, wurde gemäß den ENERGY STAR Spezifikationen für Bildbearbeitungsausstattung

der US-Umweltbehörde zertifiziert. Das folgende Zeichen befindet sich auf ENERGY STAR zertifizierten Bildbearbeitungsprodukten:



Weitere Informationen zu Modellzulassungsnummern für ENERGY STAR zertifizierte Bildbearbeitungsprodukte finden Sie unter: www.hp.com/go/energystar

Recycling-Programm

HP bietet in vielen Ländern/Regionen eine wachsende Anzahl von Rückgabe- und Recycling-Programmen an und kooperiert mit einigen der weltweit größten Recycling-Zentren für Elektronik. Durch den Wiederverkauf seiner gängigsten Produkte trägt HP zur Bewahrung natürlicher Ressourcen bei. Informationen zum Recycling von HP Produkten finden Sie auf der Website www.hp.com/hpinfo/globalcitizenship/environment/recycle/

Recycling-Programm für HP Inkjet-Verbrauchsmaterialien

HP setzt sich für den Schutz der Umwelt ein. Das Recycling-Programm für HP Inkjet-Verbrauchsmaterial wird in vielen Ländern/Regionen angeboten und ermöglicht es Ihnen, gebrauchte Druckpatronen kostenlos einer Wiederverwertung zuzuführen. Weitere Informationen finden Sie auf der folgenden Website: www.hp.com/hpinfo/globalcitizenship/environment/recycle/

Battery disposal in the Netherlands



Dit HP Product bevat een lithium-mangane-dioxide batterij. Deze bevindt zich op de hoofdprintplaat. Wanneer deze batterij leeg is, moet deze volgens de geldende regels worden afgevoerd.

Battery disposal in Taiwan



廢電池請回收

Please recycle waste batteries.

Warnhinweis für Benutzer in Kalifornien

Der Akku, der im Lieferumfang dieses Produkts enthalten ist, kann Perchlorat enthalten. Für den Umgang mit solchen Materialien gelten möglicherweise spezielle Richtlinien. Weitere Informationen finden Sie auf der folgenden Website:

www.dtsc.ca.gov/hazardouswaste/perchlorate

EU battery directive



English	<p>European Union Battery Directive</p> <p>This product contains a battery that is used to maintain data integrity of real time clock or product settings and is designed to last the life of the product. Any attempt to service or replace this battery should be performed by a qualified service technician.</p>
Français	<p>Directive sur les batteries de l'Union Européenne</p> <p>Ce produit contient une batterie qui permet de maintenir l'intégrité des données pour les paramètres du produit ou l'horloge en temps réel et qui a été conçue pour durer aussi longtemps que le produit. Toute tentative de réparation ou de remplacement de cette batterie doit être effectuée par un technicien qualifié.</p>
Deutsch	<p>Batterie-Richtlinie der Europäischen Union</p> <p>Dieses Produkt enthält eine Batterie, die dazu dient, die Datenintegrität der Echtzeituhr sowie der Produkteinstellungen zu erhalten, und die für die Lebensdauer des Produkts ausreicht. Im Bedarfsfall sollte das Instandhalten bzw. Austauschen der Batterie von einem qualifizierten Servicetechniker durchgeführt werden.</p>
Italiano	<p>Direttiva dell'Unione Europea relativa alla raccolta, al trattamento e allo smaltimento di batterie e accumulatori</p> <p>Questo prodotto contiene una batteria utilizzata per preservare l'integrità dei dati dell'orologio in tempo reale o delle impostazioni del prodotto e la sua durata si intende pari a quella del prodotto. Eventuali interventi di riparazione o sostituzione della batteria devono essere eseguiti da un tecnico dell'assistenza qualificato.</p>
Español	<p>Directiva sobre baterías de la Unión Europea</p> <p>Este producto contiene una batería que se utiliza para conservar la integridad de los datos del reloj de tiempo real o la configuración del producto y está diseñada para durar toda la vida útil del producto. El mantenimiento o la sustitución de dicha batería deberá realizarla un técnico de mantenimiento cualificado.</p>
Česky	<p>Směrnice Evropské unie pro nakládání s bateriemi</p> <p>Tento výrobek obsahuje baterii, která slouží k uchování správných dat hodin reálného času nebo nastavení výrobku. Baterie je navržena tak, aby vydržela celou životnost výrobku. Jakýkoliv pokus o opravu nebo výměnu baterie by měl provést kvalifikovaný servisní technik.</p>
Dansk	<p>EU's batteridirektiv</p> <p>Produktet indeholder et batteri, som bruges til at vedligeholde dataintegriteten for realtidsur- eller produktindstillinger og er beregnet til at holde i hele produktets levetid. Service på batteriet eller udsifting bør foretages af en uddannet servicetekniker.</p>
Nederlands	<p>Richtlijn batterijen voor de Europese Unie</p> <p>Dit product bevat een batterij die wordt gebruikt voor een juiste tijdsaanwijzing van de klok en het behoud van de productinstellingen. Bovendien is deze ontworpen om gedurende de levensduur van het product mee te gaan. Het onderhoud of de vervanging van deze batterij moet door een gekwalificeerde onderhoudstechnicus worden uitgevoerd.</p>
Eesti	<p>Euroopa Liidu aku direktiiv</p> <p>Toode sisaldab akut, mida kasutatakse reaalaja kella andmeühitsuse või toote sätete säilitamiseks. Aku on valmistatud kestma terve toote kasutusaja. Aku tohib hooldada või vahetada ainult kvalifitseeritud hooldustehnik.</p>
Suomi	<p>Euroopan unionin paristodirektiivi</p> <p>Tämä laite sisältää pariston, jota käytetään reaaliaikaisen kellon tietojen ja laitteen asetusten säilyttämiseen. Pariston on suunniteltu kestävän laitteen koko käyttöajan ajan. Pariston mahdollinen korjaus tai vaihto on jätettävä pätevän huoltohenkilön tehtäväksi.</p>
Ελληνικά	<p>Οδηγία της Ευρωπαϊκής Ένωσης για τις ηλεκτρικές σήτες</p> <p>Αυτό το προϊόν περιλαμβάνει μία μπαταρία, η οποία χρησιμοποιείται για τη διατήρηση της ακεραιότητας των δεδομένων ρολογιού πραγματικού χρόνου ή των ρυθμισμένων προεπιλογών και έχει σχεδιαστεί έτσι ώστε να διαρκέσει όσο και το προϊόν. Τυχόν απόπειρες επιδιόρθωσης ή αντικατάστασης αυτής της μπαταρίας θα πρέπει να πραγματοποιούνται από κατάλληλα εκπαιδευμένο τεχνικό.</p>
Magyar	<p>Az Európai unió telepek és akkumulátorok direktívája</p> <p>A termék tartalmaz egy elemet, melynek feladata az, hogy biztosítsa a valós idejű óra vagy a termék beállításainak adatintegritását. Az elem úgy van tervezve, hogy végig kitartson a termék használatá során. Az elem bármilyen javítását vagy cseréjét csak képzett szakember végezheti el.</p>
Latviski	<p>Eiropas Savienības Bateriju direktīva</p> <p>Produktam ir baterija, ko izmanto reāla laika pulksteņa vai produkta iestatījumu datu integritātes saglabāšanai, un tā ir paredzēta visam produkta dzīves ciklam. Jebkura apkope vai baterijas nomaiņa ir jāveic atbilstoši kvalificētam darbiniekam.</p>
Lietuviškai	<p>Eiropos Sąjungos baterijų ir akumuliatorių direktyva</p> <p>Šiame gaminyje yra baterija, kuri naudojama, kad būtų galima prižiūrėti realaus laiko laikrodžio veikimą arba gaminio nuostatas; ji skirta veiktį visą gaminio eksploatavimo laiką. Bet kokius šios baterijos aptarnavimo arba keitimo darbus turi atlikti kvalifikuotas aptarnavimo technikas.</p>
Polski	<p>Dyrektywa Unii Europejskiej w sprawie baterii i akumulatorów</p> <p>Produkt zawiera baterię wykorzystywaną do zachowania integralności danych zegara czasu rzeczywistego lub ustawień produktu, która podtrzymuje działanie produktu. Przegląd lub wymiana baterii powinny być wykonywane wyłącznie przez uprawnionego technika serwisu.</p>
Português	<p>Directiva sobre baterías da União Européia</p> <p>Este produto contém uma bateria que é usada para manter a integridade dos dados do relógio em tempo real ou das configurações do produto e é projetada para ter a mesma duração que este. Qualquer tentativa de consertar ou substituir essa bateria deve ser realizada por um técnico qualificado.</p>
Slovenščina	<p>Smernica Európskej unie pre zaobchádzanie s batériami</p> <p>Tento výrobok obsahuje batériu, ktorá slúži na uchovanie správnych údajov hodin reálneho času alebo nastavení výrobku. Batéria je skonštruovaná tak, aby vydržala celú životnosť výrobku. Akýkoľvek pokus o opravu alebo výmenu batérie by mal vykonať kvalifikovaný servisný technik.</p>
Slovensčina	<p>Directiva Evropske unije o baterijah in akumulatorjih</p> <p>V tem izdelku je baterija, ki zagotavlja natančnost podatkov ure v realnem času ali nastavitev izdelka v celotni življenjski dobi izdelka. Kakršno koli popravilo ali zamenjavo te baterije lahko izvede le pooblaščen tehnik.</p>
Svenska	<p>EU:s batteridirektiv</p> <p>Produkten innehåller ett batteri som används för att upprätthålla data i realtidsklockan och produktinställningarna. Batteriet ska räkna produktens hela livslängd. Endast kvalificerade servicetekniker får utföra service på batteriet och byta ut det.</p>
Български	<p>Директива за батерии на Европейския съюз</p> <p>Този продукт съдържа батерия, която се използва за поддържане на целостта на данните на часовника в реално време или настройките за продукта, създадена на издръжливост през целия живот на продукта. Сервизът или замнаната на батерията трябва да се извършва от квалифициран техник.</p>
Română	<p>Directiva Uniunii Europene referitoare la baterii</p> <p>Acest produs conține o baterie care este utilizată pentru a menține integritatea datelor ceasului de timp real sau setărilor produsului și care este proiectată să funcționeze pe întreaga durată de viață a produsului. Orice lucrare de service sau de înlocuire a acestei baterii trebuie efectuată de un tehnician de service calificat.</p>

Zulassungsinformationen

Der HP Photosmart erfüllt die Produkthanforderungen der Kontrollbehörden in Ihrem Land/Ihrer Region.

Dieser Abschnitt enthält folgende Themen:

- [Zulassungsmodellnummer](#)
- [FCC statement](#)
- [VCCI \(Class B\) compliance statement for users in Japan](#)
- [Notice to users in Japan about the power cord](#)
- [Notice to users in Korea](#)
- [Notice to users in Germany](#)
- [Noise emission statement for Germany](#)
- [HP Photosmart Plus e-All-in-One B210 series declaration of conformity](#)

Zulassungsmodellnummer

Dem Gerät wurde zu Identifizierungszwecken eine modellspezifische Zulassungsnummer zugewiesen. Die Zulassungsmodellnummer Ihres Produkts lautet SNPRB-1001-01. Diese Modellidentifikationsnummer darf nicht mit dem Produktnamen (z. B. HP Photosmart Plus e-All-in-One B210 series) oder der Modellnummer (z. B. CN216A) verwechselt werden.

FCC statement

FCC statement

The United States Federal Communications Commission (in 47 CFR 15.105) has specified that the following notice be brought to the attention of users of this product.

This equipment has been tested and found to comply with the limits for a Class B digital device, pursuant to Part 15 of the FCC Rules. These limits are designed to provide reasonable protection against harmful interference in a residential installation. This equipment generates, uses and can radiate radio frequency energy and, if not installed and used in accordance with the instructions, may cause harmful interference to radio communications. However, there is no guarantee that interference will not occur in a particular installation. If this equipment does cause harmful interference to radio or television reception, which can be determined by turning the equipment off and on, the user is encouraged to try to correct the interference by one or more of the following measures:

- Reorient the receiving antenna.
- Increase the separation between the equipment and the receiver.
- Connect the equipment into an outlet on a circuit different from that to which the receiver is connected.
- Consult the dealer or an experienced radio/TV technician for help.

For further information, contact:

Manager of Corporate Product Regulations
Hewlett-Packard Company
3000 Hanover Street
Palo Alto, Ca 94304
(650) 857-1501

Modifications (part 15.21)

The FCC requires the user to be notified that any changes or modifications made to this device that are not expressly approved by HP may void the user's authority to operate the equipment.

This device complies with Part 15 of the FCC Rules. Operation is subject to the following two conditions: (1) this device may not cause harmful interference, and (2) this device must accept any interference received, including interference that may cause undesired operation.

VCCI (Class B) compliance statement for users in Japan

この装置は、クラスB情報技術装置です。この装置は、家庭環境で使用することを目的としていますが、この装置がラジオやテレビジョン受信機に近接して使用されると、受信障害を引き起こすことがあります。取扱説明書に従って正しい取り扱いをして下さい。

VCCI-B

Notice to users in Japan about the power cord

製品には、同梱された電源コードをお使い下さい。
同梱された電源コードは、他の製品では使用出来ません。

Notice to users in Korea

B급 기기 (가정용 방송통신기기)	이 기기는 가정용(B급)으로 전자파적합등록을 한 기기로서 주로 가정에서 사용하는 것을 목적으로 하며, 모든 지역에서 사용할 수 있습니다.
-----------------------	--

Notice to users in Germany

Sehanzeige-Arbeitsplätze

Das Gerät ist nicht für die Benutzung am Bildschirmarbeitsplatz gemäß Bildschirmarbeitsverordnung vorgesehen.

Noise emission statement for Germany

Geräuschemission

LpA < 70 dB am Arbeitsplatz im Normalbetrieb nach DIN 45635 T. 19

HP Photosmart Plus e-All-in-One B210 series declaration of conformity



DECLARATION OF CONFORMITY

according to ISO/IEC 17050-1 and EN 17050-1

DoC #: SNPRB-1001-01-RevA

Supplier's Name: Hewlett-Packard Company
Supplier's Address: 138 Depot Road, #02-01, Singapore 109683

declares, that the product

Product Name and Model: HP Photosmart Plus All-in-One Series - B210
Regulatory Model Number: ¹⁾ SNPRB-1001-01
Product Options: All
Radio Module: RSLD-0707 (802.11g/b)
Power Adapter: 0957-2271

conforms to the following Product Specifications and Regulations:

EMC: Class B

CISPR 22:2005 / EN55022:2006 +A1:2007 Class B
 CISPR 24:1997 +A1:2001 +A2:2002 / EN 55024:1998 +A1:2001 +A2:2003 Class B
 EN 301 489-1 V1.8.1:2008-04 / EN 301 489-17 V.1.3.2:2008-04
 IEC 61000-3-2:2005 / EN 61000-3-2:2006
 IEC 61000-3-3:1994 +A1:2001 +A2:2005 / EN 61000-3-3:1995 +A1:2001 +A2:2005
 FCC CFR 47 Part 15 Class B / ICES-003, Issue 4
 GB9254-1998, GB17625.1-2003

Safety:

IEC 60950-1:2001 / EN60950-1:2001 / EN 62311:2008
 IEC 60825-1 Ed. 1.2:2001 / EN 60825-1 +A2 +A1:2002 (LED)

Telecom:

EN 300 328 V1.7.1:2006-05

Energy Use:

Regulation (EC) No. 1275/2008
 ENERGY STAR® Qualified Imaging Equipment Operational Mode (OM) Test Procedure
 Regulation (EC) No. 278/2009

This device complies with part 15 of the FCC Rules. Operation is subject to the following two conditions:

(1) This device may not cause harmful interference, and (2) this device must accept any interference received, including interference that may cause undesired operation.

The product herewith complies with the requirements of the Low Voltage Directive 2006/95/EC, the EMC Directive 2004/108/EC, the EuP Directive 2005/32/EC, the R&TTE Directive 1999/5/EC and the European Council Recommendation 1999/519/EC on the limitation of Electromagnetic fields to the general public, and carries the **CE** marking accordingly.

Additional Information:

- 1) This product is assigned a Regulatory Model Number which stays with the regulatory aspects of the design. The Regulatory Model Number is the main product identifier in the regulatory documentation and test reports, this number should not be confused with the marketing name or the product numbers.

Singapore,
 December 11, 2009

Hou-Meng Yik, Manager
 Product Regulations Manager
 Customer Assurance, Business Printing Division

Local contact for regulatory topics only:

EMEA: Hewlett-Packard GmbH, HQ-TRE, Herrenberger Strasse 140, 71034 Boeblingen, Germany
 U.S.: Hewlett-Packard, 3000 Hanover St., Palo Alto 94304, U.S.A. 650-857-1501

www.hp.com/go/certificates

Rechtliche Hinweise zu kabellosen Produkten

Dieser Abschnitt enthält die folgenden rechtlichen Hinweise für kabellose Produkte:

- [Exposure to radio frequency radiation](#)
- [Notice to users in Brazil](#)
- [Notice to users in Canada](#)
- [European Union regulatory notice](#)
- [Notice to users in Taiwan](#)

Exposure to radio frequency radiation

Exposure to radio frequency radiation



Caution The radiated output power of this device is far below the FCC radio frequency exposure limits. Nevertheless, the device shall be used in such a manner that the potential for human contact during normal operation is minimized. This product and any attached external antenna, if supported, shall be placed in such a manner to minimize the potential for human contact during normal operation. In order to avoid the possibility of exceeding the FCC radio frequency exposure limits, human proximity to the antenna shall not be less than 20 cm (8 inches) during normal operation.

Notice to users in Brazil

Aviso aos usuários no Brasil

Este equipamento opera em caráter secundário, isto é, não tem direito à proteção contra interferência prejudicial, mesmo de estações do mesmo tipo, e não pode causar interferência a sistemas operando em caráter primário. (Res.ANATEL 282/2001).

Notice to users in Canada

Notice to users in Canada/Note à l'attention des utilisateurs canadiens

For Indoor Use. This digital apparatus does not exceed the Class B limits for radio noise emissions from the digital apparatus set out in the Radio Interference Regulations of the Canadian Department of Communications. The internal wireless radio complies with RSS 210 and RSS GEN of Industry Canada.

Utiliser à l'intérieur. Le présent appareil numérique n'émet pas de bruit radioélectrique dépassant les limites applicables aux appareils numériques de la classe B prescrites dans le Règlement sur le brouillage radioélectrique édicté par le ministère des Communications du Canada. Le composant RF interne est conforme à la norme RSS-210 and RSS GEN d'Industrie Canada.

European Union regulatory notice

European Union Regulatory Notice

Products bearing the CE marking comply with the following EU Directives:

- Low Voltage Directive 2006/95/EC
- EMC Directive 2004/108/EC

CE compliance of this product is valid only if powered with the correct CE-marked AC adapter provided by HP.

If this product has telecommunications functionality, it also complies with the essential requirements of the following EU Directive:

- R&TTE Directive 1999/5/EC

Compliance with these directives implies conformity to harmonized European standards (European Norms) that are listed in the EU Declaration of Conformity issued by HP for this product or product family. This compliance is indicated by the following conformity marking placed on the product.



The wireless telecommunications functionality of this product may be used in the following EU and EFTA countries:

Austria, Belgium, Bulgaria, Cyprus, Czech Republic, Denmark, Estonia, Finland, France, Germany, Greece, Hungary, Iceland, Ireland, Italy, Latvia, Liechtenstein, Lithuania, Luxembourg, Malta, Netherlands, Norway, Poland, Portugal, Romania, Slovak Republic, Slovenia, Spain, Sweden, Switzerland and United Kingdom.

Products with 2.4-GHz wireless LAN devices

France

For 2.4 GHz Wireless LAN operation of this product certain restrictions apply: This product may be used indoor for the entire 2400-2483.5 MHz frequency band (channels 1-13). For outdoor use, only 2400-2454 MHz frequency band (channels 1-9) may be used. For the latest requirements, see <http://www.art-telecom.fr>.

Italy

License required for use. Verify with your dealer or directly with the General Direction for Frequency Planning and Management (Direzione Generale Pianificazione e Gestione Frequenze).

低功率電波輻射性電機管理辦法

第十二條

經型式認證合格之低功率射頻電機，非經許可，公司、商號或使用者均不得擅自變更頻率、加大功率或變更設計之特性及功能。

第十四條

低功率射頻電機之使用不得影響飛航安全及干擾合法通信；經發現有干擾現象時，應立即停用，並改善至無干擾時方得繼續使用。

前項合法通信，指依電信法規定作業之無線電通信。低功率射頻電機須忍受合法通信或工業、科學及醫藥用電波輻射性電機設備之干擾。

Index

Symbole/Zahlen

10 x 15 cm-Fotopapier
Spezifikationen 52

B

Bedienfeld
Elemente 8
Tasten 8
Briefumschläge
Spezifikationen 52

D

Dauer des telefonischen
Supports
Dauer des Supports 50
Drucken
Spezifikationen 53

E

Etiketten
Spezifikationen 52

F

Fotopapier
Spezifikationen 52

G

Gewährleistung 50

K

Kopie
Spezifikationen 53

L

Legal-Papier
Spezifikationen 52
Letter-Papier
Spezifikationen 52

N

Nach Ablauf des Support-
Zeitraums 50
Netzwerk
Sicherheit 39
Netzwerkanschluss

Netzwerkkarte 35, 36
Netzwerkkarte 35, 36

P

Papier
Spezifikationen 52

R

Rechtliche Hinweise
kabellose Produkte 62
Recycling
Druckpatronen 55

S

Scannen
Scanspezifikationen 53
Sicherheit
Fehlerbehebung 39
Netzwerk, WEP-
Schlüssel 39
Support
Gewährleistung 50
Systemanforderungen 52

T

Tasten, Bedienfeld 8
Technische Daten
Druckspezifikationen 53
Kopierspezifikationen 53
Papierspezifikationen 52
Scanspezifikationen 53
Systemanforderungen 52
Umgebungsbedingungen
52
Telefonischer Support 50
Transparentfolien
Spezifikationen 52

U

Umgebung
Programm zur
umweltfreundlichen
Produktherstellung 53
Umwelt

Umgebungsbedingungen
52

V

Verschlüsselung
WEP-Schlüssel 39

W

WEP-Schlüssel, einrichten 39

Z

Zulassungsinformationen
Zulassungsmodell-
nummer 59

