

Register your product and get support at

[www.philips.com/welcome](http://www.philips.com/welcome)

SCD610

SCD609



# Manuale utente

**PHILIPS**

# Sommario

---

## 1 Introduzione 4

---

## 2 Importanti istruzioni sulla sicurezza 5

Campi elettromagnetici (EMF) 6

Riciclaggio 6

---

## 3 Panoramica 7

Unità genitore 7

Unità bambino 8

---

## 4 Guida introduttiva 9

Carica dell'unità genitore 9

Preparazione dell'unità bambino 10

Montaggio a parete dell'unità bambino 11

---

## 5 Utilizzo del baby monitor 12

Portata di funzionamento 12

---

## 6 Menu 13

Ingrandimento e scorrimento 13

Attivazione vocale 13

Regolazione della luminosità 13

Aggiunta/eliminazione di videocamere 14

Modifica della lingua 15

Ripristina 15

---

## 7 Ottimizzazione della durata della batteria dell'unità genitore 16

---

## 8 Garanzia e assistenza 17

---

## 9 Domande frequenti 18

# 1 Introduzione

Congratulazioni per l'acquisto e benvenuti in Philips AVENT! Per trarre il massimo vantaggio dall'assistenza fornita da Philips AVENT, registrare il proprio prodotto sul sito: [www.philips.com/AVENT](http://www.philips.com/AVENT).

Philips AVENT si impegna a realizzare prodotti totalmente affidabili, così mamma e papà possono stare sempre tranquilli. Questo baby monitor Philips AVENT fornisce un supporto ventiquattr'ore su ventiquattro consentendo di vedere e sentire il proprio bambino in perfetta chiarezza.

Le istruzioni valgono sia per il modello SCD610 che per il modello SCD609.

- SCD610

- SCD609

---

## Unità bambino

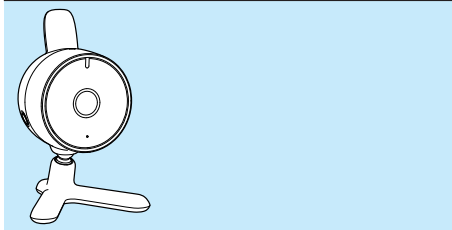

---

## Unità genitore

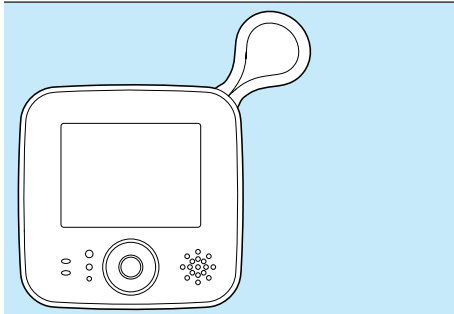

## Unità bambino

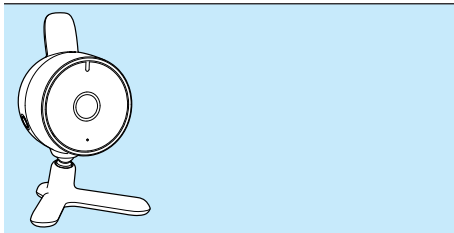

## 2 Importanti istruzioni sulla sicurezza

Prima di utilizzare questo baby monitor, leggere attentamente il presente manuale utente e conservarlo per eventuali riferimenti futuri.



### Avvertenza

- Per evitare il pericolo di strangolamento con il cavo di alimentazione, tenere sempre l'unità bambino e il cavo stesso lontano dalla portata dei bambini (ad almeno 1 metro). Non usare prolunghe.

### Attenzione: rischio di esplosione, scosse elettriche, corto circuito o perdite

- Questo prodotto non deve essere esposto a schizzi o getti d'acqua; sopra di esso, inoltre, non devono essere posizionati oggetti contenenti liquidi (ad esempio vasi).
- Prima di collegare il baby monitor all'alimentazione, accertarsi che il voltaggio indicato sugli adattatori del baby monitor corrisponda a quello dell'alimentazione locale.
- Se si usa la spina di alimentazione per scollegare il dispositivo, assicurarsi che questa sia sempre facilmente accessibile.
- Utilizzare l'adattatore fornito per collegare l'unità bambino all'alimentazione.
- Usare l'adattatore fornito per caricare l'unità genitore.
- Per evitare il rischio di scosse elettriche, non aprire l'alloggio dell'unità bambino o genitore; è possibile aprire solo i vani batterie.
- Quando si inseriscono o sostituiscono le batterie (la batteria ricaricabile), accertarsi di avere le mani asciutte.
- Per l'unità genitore usare solo la batteria ricaricabile fornita con il baby monitor. Caricare la batteria ricaricabile come descritto nel presente manuale dell'utente.

- Per evitare rischi di esplosione, sostituire la batteria con un tipo corretto.
- Smaltire le batterie usate seguendo le istruzioni.
- Per evitare perdite o esplosioni nelle batterie, che possono danneggiare il baby monitor; nonché causare bruciature e irritazione di pelle e occhi:
  - non ricaricare batterie non ricaricabili
  - inserire le batterie nella giusta direzione (+/-)
  - se si prevede di non usare il prodotto per più di 30 giorni, rimuovere le batterie
  - tenere la batteria lontano da fonti di calore troppo elevato come luce solare, fuoco o simili.
- Per evitare che la batteria si surriscaldi o rilasci materiali tossici, idrogeno o ossigeno, evitare:
  - sovraccarichi,
  - corto circuito,
  - inversione della carica o
  - danni alle batterie.
- Per maneggiare le batterie danneggiate o che perdono, proteggere la pelle indossando guanti protettivi.

### Supervisione di un adulto

- Questo baby monitor è da intendersi come aiuto. Non è sostituibile a una supervisione adulta e responsabile e non dovrebbe essere utilizzato in tal modo.
- Non posizionare l'unità bambino nel lettino o nel box.
- Per evitare il surriscaldamento, non coprire il baby monitor con asciugamani, coperte o altro.
- Quando il baby monitor viene collegato a una presa di corrente, controllare che sia possibile accedervi facilmente.
- Per la loro sicurezza, non consentire ai bambini di giocare con il baby monitor.

### Precauzioni per la conservazione

- Utilizzare e conservare il baby monitor a temperature comprese tra i 10°C e i 35°C. Tenere il baby monitor lontano dalla luce diretta del sole.

### Ricambio

- Se è necessario sostituire gli adattatori, usare quelli specificati in questo manuale dell'utente.
- Se è necessario sostituire la batteria, contattare il centro assistenza clienti.

---

## Campi elettromagnetici (EMF)

Questo apparecchio Philips AVENT è conforme a tutti gli standard relativi ai campi elettromagnetici (EMF). Se utilizzato in maniera appropriata e secondo quanto riportato nel manuale di istruzioni, l'apparecchio risulta sicuro in conformità alle prove scientifiche disponibili ad oggi.

---

## Riciclaggio



Questo prodotto è stato progettato e realizzato con materiali e componenti di alta qualità, che possono essere riciclati e riutilizzati. Se su un prodotto si trova il simbolo di un bidone con ruote, ricoperto da una X, vuol dire che il prodotto soddisfa i requisiti della Direttiva Comunitaria 2002/96/CE.



Non smaltire questo prodotto con i rifiuti domestici. Informarsi sui regolamenti locali per la raccolta differenziata dei prodotti elettrici ed elettronici. Il corretto smaltimento dei prodotti usati aiuta a prevenire l'inquinamento ambientale e possibili danni alla salute.

Il prodotto funziona con batterie che rientrano nella Direttiva Europea 2006/66/CE e non possono essere smaltite con i normali rifiuti domestici.

Quando è presente il simbolo del bidone dei rifiuti con una croce e il simbolo chimico "Pb", significa che le batterie sono conformi ai requisiti definiti dalla direttiva sul piombo:



Informarsi sui regolamenti locali per la raccolta differenziata delle batterie. Il corretto smaltimento delle batterie contribuisce a prevenire potenziali effetti negativi sull'ambiente e sulla salute.

# 3 Panoramica

## Unità genitore

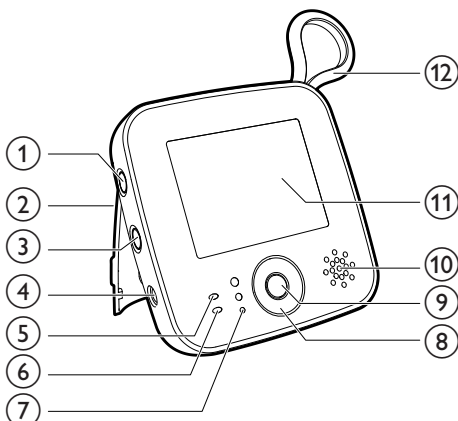

- ① **Interruttore ON/OFF**
  - Tenere premuto per accendere o spegnere l'unità genitore.
- ② **Piedistallo**
- ③ **Pulsante di attivazione vocale**
  - Tenere premuto per accendere o spegnere l'opzione di attivazione vocale

Per i dettagli, fare riferimento a pagina 13.
- ④ **Connettore per l'adattatore CC in dotazione**
- ⑤ **Spia di alimentazione on/off**
  - Lampeggia in rosso: la batteria ricaricabile è scarica.
  - Lampeggia in verde: la batteria ricaricabile è in modalità di ricarica.
  - Verde fissa: l'unità è in funzione.
- ⑥ **Spia di attivazione vocale**

- ⑦ **Spie livello audio**
  - Indicano il livello audio nella stanza del bambino
- ⑧ **Tasto**
  - + [UP]
  - [DOWN]
  - ◀ [LEFT]
  - ▶ [RIGHT]
- ⑨ **Menu**
- ⑩ **Altoparlante**
- ⑪ **Display**
  - 📶 Spia di intensità del segnale
  - 🔋 Spia di alimentazione della batteria
  - 🔌 Spia di batteria scarica
- ⑫ **Antenna**

Connettore per l'adattatore CA/CC fornito

- Ingresso: 100-240 V CA
- Uscita: 6 V CC, 500 mA
- Numero di modello: per il Regno Unito, SSW-1920UK-2; per gli altri paesi europei, SSW-1920EU-2

Per Stati Uniti e Canada, SSW-1920US-2

Per Australia e Nuova Zelanda, SSW-1920AU-2

Per il Messico, SSW-1920MX-2

## Unità bambino

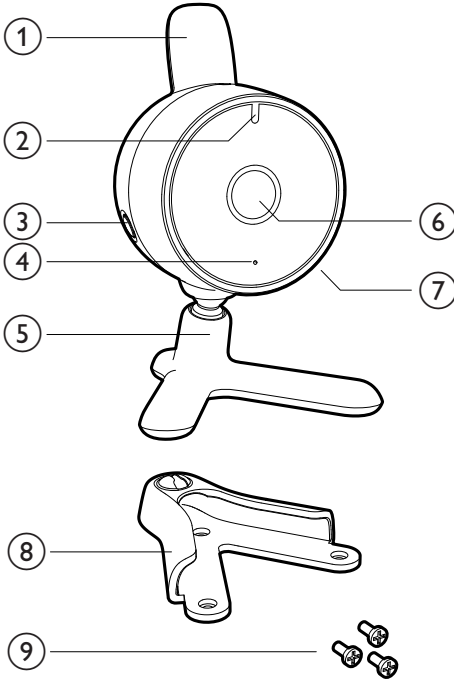

- ① Antenna
- ② Spia alimentazione
  - In verde: unità bambino accesa
- ③  Interruttore ON/OFF
  - Tenere premuto per accendere o spegnere l'unità bambino
  - Premere brevemente per associare l'unità genitore mentre l'unità bambino è accesa.
- ④ Microfono
- ⑤ Piedistallo
- ⑥ Obiettivo
- ⑦ Connettore per l'adattatore CC in dotazione

### ⑧ Montaggio a parete

### ⑨ Viti per il montaggio a parete

Connettore per l'adattatore CA/CC fornito

- Ingresso: 100-240 V CA
- Uscita: 6 V CC, 500 mA
- Numero di modello: per il Regno Unito, SSW-1920UK-2; per gli altri paesi europei, SSW-1920EU-2

Per Stati Uniti e Canada, SSW-1920US-2

Per Australia e Nuova Zelanda, SSW-1920AU-2

Per il Messico, SSW-1920MX-2

# 4 Guida introduttiva

## Carica dell'unità genitore

### Nota

- Assicurarsi che le mani e l'unità siano perfettamente asciutte prima di inserire o rimuovere la batteria ricaricabile.

Seguire le istruzioni riportate di seguito per ricaricare l'unità genitore prima di utilizzarla per la prima volta o quando essa indica che la batteria è scarica.

↳ Il simbolo di batteria scarica lampeggia sul display e la spia on/off della batteria sull'unità genitore lampeggia in rosso.

### Nota

- Se la batteria è completamente scarica, l'unità genitore si spegne automaticamente.
- Il numero di modello della batteria è BL-5C, 1050 mAh.

1 Per rimuovere il coperchio del vano batterie, farlo scorrere verso destra.

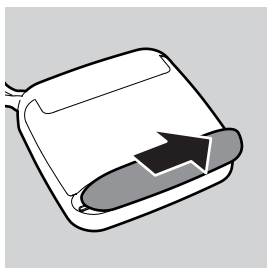

2 Introdurre la batteria ricaricabile.

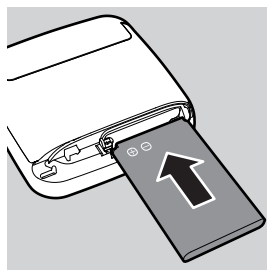

3 Reinserite il coperchio.

4 Inserire lo spinotto nell'unità genitore e collegare l'adattatore a una presa di corrente.

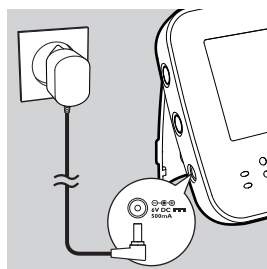

↳ La spia on/off della batteria sull'unità genitore lampeggia in verde.

↳ Quando la batteria è completamente carica, la relativa spia rimarrà accesa stabilmente in verde.

### Nota

- Quando si carica l'unità genitore per la prima volta o dopo un lungo periodo di inutilizzo, spegnerla e ricaricarla per almeno 8 ore consecutive.
- Quando l'unità genitore viene caricata per la prima volta, il tempo di funzionamento è inferiore a 7 ore. La batteria ricaricabile raggiunge la piena capacità solo dopo essere stata caricata e scaricata tre volte.
- La batteria si scarica progressivamente, anche quando l'unità genitore è spenta.





### Suggerimento

- La carica richiede normalmente 5 ore, ma richiede più tempo se l'unità genitore è accesa durante la carica. Per diminuire il tempo di ricarica quanto possibile, spegnere l'unità genitore durante la carica.
- Quando la batteria è completamente carica, l'unità genitore può essere utilizzata senza fili per circa 7 ore in modalità di attivazione vocale. Se la modalità video è costantemente attiva, l'unità genitore può essere utilizzata senza fili per circa 5 ore.

## Preparazione dell'unità bambino



### Attenzione

- Tenere l'unità bambino fuori della portata del bambino. Non montare né posizionare l'unità bambino nel lettino o nel box.



### Nota

- Se si utilizzano dispositivi wireless, forni a microonde o sistemi DECT e si rilevano interferenze sull'unità genitore o sull'unità bambino, spostare l'unità genitore fino a che il problema non viene risolto.

- 1 Posizionare l'unità bambino ad almeno 1 metro di distanza dal bambino.
- 2 Posizionare l'unità bambino su una superficie stabile. È inoltre possibile montare a parete l'unità bambino tramite l'apposito supporto in dotazione. Per ulteriori informazioni, fare riferimento alla sezione successiva.
- 3 Regolare la posizione dell'unità bambino in modo che offra la migliore visibilità del bambino.

- 4 Inserire lo spinotto nell'unità bambino e collegare l'adattatore a una presa di corrente.

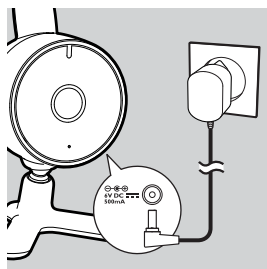

- 5 Posizionare l'unità genitore entro la portata di funzionamento dell'unità bambino. Assicurarsi che si trovi ad almeno 1,5 metri di distanza dall'unità bambino al fine di evitare il ritorno acustico.
- 6 Per ulteriori informazioni sulla portata di funzionamento, consultare la sezione "Portata di funzionamento" riportata sotto.



### Suggerimento

- Collocare l'unità bambino in una posizione sopraelevata per ottenere una buona panoramica del letto o del box.

# Montaggio a parete dell'unità bambino



## Attenzione

- Quando l'unità bambino viene montata a parete, fare in modo che il cavo sia fissato al muro e non sia accessibile al bambino.

- 1 Usare il modello di carta per segnare la posizione delle tre viti per il montaggio a parete dell'unità bambino.
- 2 Praticare i fori con un trapano nelle tre posizioni.
- 3 Introdurvi i tasselli.
- 4 Fissare con le viti il supporto per il montaggio a parete.

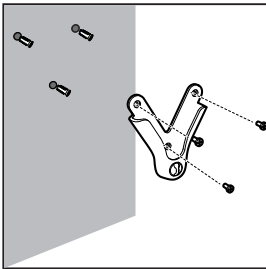

- 5 Collocare l'unità bambino nel supporto per il montaggio a parete.

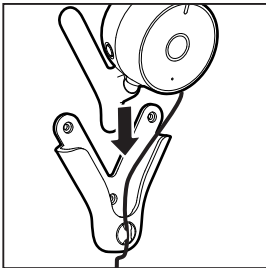

- 6 Posizionare il cavo nell'apposito portacavo del supporto.
- 7 Regolare la posizione dell'unità bambino in modo da ottenere una visuale ottimale del bambino.

# 5 Utilizzo del baby monitor

## Suggerimento

- Sono necessari circa 15 secondi per stabilire il collegamento tra l'unità genitore e l'unità bambino.
- Il simbolo di batteria scarica  lampeggia prima che la batteria si scarichi.

### Per vedere il bambino

- 1 Premere  sull'unità genitore/bambino.
  - ↳ L'unità genitore/bambino si accende e tutte le spie dell'unità genitore/bambino si illuminano brevemente.

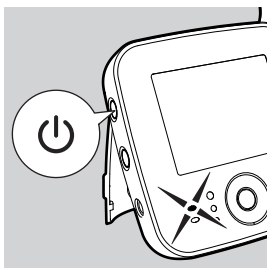
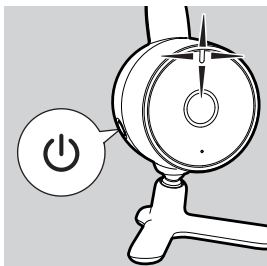

- ↳ Il logo Philips AVENT appare brevemente sul display.
- ↳ Se non viene stabilito alcun collegamento, sullo schermo lampeggia il messaggio **[NOT LINKED!CAM1 OUT OF RANGE]**. L'unità genitore emette un segnale a intervalli.

## Portata di funzionamento

La portata di funzionamento del baby monitor è di 150 metri. La portata varia in funzione dell'ambiente circostante e di altri fattori di disturbo.

Questo baby monitor è stato progettato per funzionare al meglio entro un raggio di 150 m; in quest'ultimo, infatti, rientra la maggior parte degli ambienti domestici. La portata di funzionamento e la qualità del collegamento variano a seconda del numero di ostacoli, come muri o edifici, che si frappongono tra le due unità.

## Nota

- CAM1 fa riferimento alla videocamera predefinita.

## 6 Menu

- 1 Premere il pulsante menu sull'unità genitore.  
↳ Viene visualizzato il menu.
- 2 Premere + /- per spostarsi verso l'alto o verso il basso nel menu/sottomenu e premere ◀ / ▶ per spostarsi a sinistra o a destra.
- 3 Per confermare, premere il tasto centrale o ▶
- 4 Per uscire, premere ◀.

### Ingrandimento e scorrimento

- 1 Premere il pulsante menu.
- 2 Selezionare **[ZOOM & PAN]** dal menu per ingrandire e ridurre l'immagine e scorre-la.

Opzione di menu	Descrizione
<b>[ZOOM+]</b>	Ingrandisce l'immagine
<b>[PAN]</b>	Scorre l'immagine per regolarne la messa a fuoco
<b>[ZOOM-]</b>	Riduce l'immagine

### Attivazione vocale

#### Attivazione vocale

Quando la modalità di attivazione vocale è attiva, il display si accende solo quando l'unità bambino rileva un suono. Se non viene rilevato alcun suono, il display è spento per risparmiare energia.

Quando si preme un tasto o viene rilevato un suono, l'unità genitore viene attivata e verrà nuovamente spenta dopo 20 secondi. Il timer viene ripristinato ogni volta che:

- un suono supera il livello di attivazione vocale impostato

- viene premuto un pulsante (menu, +, -, ◀, ▶) sull'unità genitore.

#### Abilitazione della modalità di attivazione vocale

Premere il pulsante  sul lato dell'unità genitore; la spia di attivazione vocale lampeggia lentamente.

#### Abilitazione della modalità di attivazione vocale

- 1 Premere il pulsante menu sull'unità genitore.
- 2 Selezionare **[VOICE ACTIVATION SENSITIVITY]** sull'unità bambino.

Opzione di menu	Descrizione
<b>[HIGH]</b>	Livello di attivazione vocale alto
<b>[MID]</b>	Livello di attivazione vocale medio
<b>[LOW]</b>	Livello di attivazione vocale basso



#### Nota

- Quando l'attivazione vocale è attiva, l'opzione LOOP ALL CAMs, nella finestra di dialogo per cambiare videocamera, non è disponibile.
- Quando l'opzione LOOP ALL CAMs è attiva, la funzione VOICE ACTIVATION non è disponibile. Quando si preme il pulsante VOX, viene visualizzata una schermata informativa.

Quando **[VOICE ACTIVATION SENSITIVITY]** è impostato su un valore più alto, è possibile rilevare anche i suoni più tenui.

### Regolazione della luminosità

- 1 Premere il pulsante menu sull'unità genitore.
- 2 Selezionare **[ADJUST BRIGHTNESS]**.
- 3 Premere + /- per regolare la luminosità del display.

## Aggiunta/eliminazione di videocamere

### Aggiunta di una nuova videocamera

È possibile associare un massimo di 4 videocamere a un'unità genitore. Il menu dispone di 4 posizioni: da CAM1 a CAM4. L'impostazione predefinita è CAM1. È possibile selezionare una posizione qualsiasi nell'elenco per assegnarla a una videocamera. È possibile decidere quale videocamera corrisponde a quale elemento nell'elenco.

#### Nota

- È possibile associare una videocamera solo quando è presente una posizione vuota nell'elenco.

- 1 Premere il pulsante menu sull'unità genitore.
- 2 Selezionare **[ADD/DEL CAM]**.  
↳ Viene visualizzato l'elenco delle videocamere associate.

#### Nota

- Non è possibile associare nuovamente a un'altra posizione una videocamera associata a cui è già assegnata una posizione.

- 3 Selezionare **[ADD CAM]**.  
↳ Una schermata informativa indicherà che l'unità genitore sta cercando la nuova videocamera. Verrà richiesto di premere brevemente **⏏** sull'unità bambino, quando quest'ultima è accesa.
- 4 Premere brevemente **⏏** sull'unità bambino, per meno di 1 secondo.  
↳ Una schermata informativa confermerà quando il processo di associazione sarà completato.

### Eliminazione di una videocamera

- 1 Dall'elenco delle videocamere associate, selezionare la videocamera da eliminare.  
↳ Viene visualizzata la finestra di dialogo **[DELETE CAM1 FROM LIST?]**.
- 2 Premere **▶** o il pulsante menu per confermare oppure premere **◀** per tornare indietro.

Ad esempio, quando viene evidenziata e selezionata l'opzione "CAM1 DELETE", verrà eliminata la videocamera 1.

### Selezione di altre videocamere

Quando nell'elenco delle videocamere associate sono presenti più videocamere, è possibile passare da una all'altra.

- 1 Premere **◀** o **▶** per visualizzare la barra identificativa della videocamera che indica quale videocamera è attualmente collegata all'unità genitore.

#### Nota

- Quando è presente una sola videocamera nell'elenco delle videocamere associate, la barra identificativa della videocamera, visualizzabile premendo **◀** e **▶**, non verrà visualizzata.



- 2 Premere **◀** e **▶** per utilizzare questa barra per selezionare altre videocamere nell'elenco, (l'unità genitore prova a collegarsi alla videocamera).  
↳ Quando viene selezionata, l'icona della videocamera diventa arancione.

### Sequenza di tutte le videocamere



Attivare l'opzione nella scheda LOOP ALL per controllare tutte le videocamere associate passando da una all'altra.

#### Nota

- Quando l'opzione VOICE ACTIVATION è attiva, la funzione LOOP ALL non è selezionabile.

Quando LOOP ALL è attivato, l'icona  viene visualizzata in arancione. Vengono visualizzate le immagini di tutte le videocamere una a una. Le altre videocamere non visualizzate verranno visualizzate sotto forma di icona  o  (senza staffa) ecc. Questo indica quante videocamere sono state configurate e da quale videocamera proverrà la prossima immagine visualizzata.

Ad esempio:

- 1 Da ()1, l'immagine rimane sulla videocamera uno per 20 secondi.
- 2 Da ()2, l'immagine rimane sulla videocamera due per 20 secondi.
- 3 Viene visualizzata l'immagine di un'altra videocamera, se ci sono altre videocamere associate.

---

## Modifica della lingua

- 1 Premere il pulsante menu sull'unità genitore
- 2 Selezionare [LANGUAGE] per definire la lingua desiderata.

Opzione di menu	Descrizione
GB	Italiano
FR	Francese

---

## Ripristina

Per ripristinare l'unità genitore:

- 1 Tenere premuto  per spegnere l'unità genitore
- 2 Tenere premuto - sull'unità genitore.
- 3 Mentre si tiene premuto -, accendere l'unità genitore.  
↳ L'unità genitore è ripristinata.

## 7 Ottimizzazione della durata della batteria dell'unità genitore

- Ricaricare l'unità genitore quando viene visualizzata l'icona della batteria scarica. Ricaricare completamente l'unità genitore prima di utilizzarla nuovamente, poiché esaurire completamente una batteria ricaricabile può ridurne la durata nel tempo.
- Rimuovere le batterie ricaricabili dall'unità genitore se si prevede di non utilizzarla per una settimana o per un tempo superiore.
- Ricaricare sempre completamente l'unità genitore nel caso in cui quest'ultima non sia stata utilizzata per un lungo periodo di tempo.
- In caso di problemi durante la ricarica della batteria, contattare il proprio rivenditore o un centro assistenza Philips.

## 8 Garanzia e assistenza

Se si necessita di manutenzione, informazioni o in caso di problemi, visitare il sito Web di Philips AVENT all'indirizzo [www.philips.com/AVENT](http://www.philips.com/AVENT) oppure contattare il Centro assistenza Philips del proprio paese. Il numero di telefono del Centro assistenza Philips è riportato nell'opuscolo della garanzia. Se nel proprio paese non è disponibile un Centro assistenza Philips, recarsi dal rivenditore Philips di zona.



## 9 Domande frequenti

Se la soluzione richiesta non è presente in questa sezione, è possibile ottenere assistenza tramite il sito [www.philips.com/AVENT](http://www.philips.com/AVENT) o contattando il centro assistenza clienti Philips del proprio paese.

Problemi	Cause possibili	Soluzioni
La mia unità genitore/bambino non si accende.	L'unità non è collegata all'alimentazione.	Collegare l'unità all'alimentazione.
	La batteria è scarica.	Sostituire la batteria e assicurarsi che sia correttamente inserita.
La mia unità bambino non si accende.	L'unità non è collegata all'alimentazione.	Collegare l'unità all'alimentazione.
Non si riesce a stabilire un collegamento. L'unità genitore emette un segnale e lampeggia il messaggio "NOT LINKED! CAMx OUT OF RANGE".	Le unità sono fuori portata.	Avvicinare le unità (consultare "Portata di funzionamento")
	Le unità genitore e bambino sono troppo distanti.	Spostare l'unità genitore ad almeno 1,5 metri di distanza dall'unità bambino.
	L'unità bambino è spenta.	Accenderla.
C'è un'interferenza. Si riesce a sentire solo a tratti.	Le unità sono fuori portata.	Avvicinare le unità.
	L'unità genitore rileva dei segnali provenienti da altri apparecchi o da altri baby monitor.	Allontanare l'unità genitore da altri apparecchi wireless a 2,4 GHz come i telefoni.
Non si riesce a sentire nulla tramite l'unità genitore.	Il volume dell'unità genitore è troppo basso o è stato disattivato.	Aumentare il volume dell'unità genitore.
	Le unità sono fuori portata.	Avvicinare le unità.
	È possibile che sia stata attivata la modalità di attivazione vocale automatica.	Quando è attivata, il video viene visualizzato quando l'unità bambino rileva un suono. Se non viene rilevato alcun suono, il display è spento per risparmiare energia.
	Il livello di attivazione vocale è troppo basso.	Aumentare il livello di attivazione vocale.
La portata è inferiore a 150 metri.	Gli ostacoli ambientali potrebbero penalizzare la portata.	Avvicinare le unità.
La spia della batteria sull'unità genitore lampeggia in rosso.	La batteria ricaricabile dell'unità genitore si sta scaricando.	Ricaricarla.

La batteria dell'unità genitore si esaurisce rapidamente.	Il volume è troppo alto, per cui l'unità consuma più energia.	Abbassare il volume.
	Il display è costantemente acceso e l'unità consuma più energia.	Attivare la modalità di attivazione vocale automatica per aumentare il tempo di funzionamento.
La mia unità bambino è protetta da intercettazioni?		La tecnologia digitale a 2,4 GHz di questo baby monitor garantisce la protezione da intercettazioni.
Sento altri suoni dalla mia unità genitore.	L'unità bambino è troppo distante dal bambino	Avvicinare l'unità bambino al bambino lasciando una distanza minima di 1 metro.
	Il livello di attivazione vocale è troppo alto.	Diminuire il livello di attivazione vocale.
	L'unità bambino è vicina a un'altra sorgente audio.	Allontanare l'unità bambino dalla sorgente audio.
La carica dell'unità genitore richiede molto tempo.	Si sta utilizzando l'unità per la prima volta o dopo un lungo periodo di inutilizzo.	Ricaricare per almeno 8 ore.
	L'unità genitore è accesa durante la ricarica.	Spegnere l'unità genitore durante la ricarica.
Il monitor video produce un rumore acuto.	Le due unità potrebbero essere troppo vicine.	Spostare l'unità genitore ad almeno 1,5 metri di distanza dall'unità bambino.
	Il volume dell'unità genitore potrebbe essere impostato su un livello troppo alto.	Diminuire il volume dell'unità genitore.
L'unità genitore produce un ronzio.	Le unità sono fuori portata.	Avvicinare le unità.
	L'unità genitore rileva dei segnali provenienti da altri apparecchi o da altri baby monitor.	Allontanare l'unità genitore da altri apparecchi wireless a 2,4 GHz come i telefoni.
	La batteria ricaricabile dell'unità genitore potrebbe essere scarica.	Ricaricarla.
	Sul display si nota uno sfarfallio.	Le unità sono quasi fuori portata.
L'unità genitore rileva dei segnali provenienti da altri apparecchi o da altri baby monitor.		Allontanare l'unità genitore da altri apparecchi wireless a 2,4 GHz come i telefoni.
	La batteria ricaricabile dell'unità genitore potrebbe essere scarica.	Ricaricarla.
Quando la spia di alimentazione è accesa, non vi è alcuna immagine sul display.	L'unità genitore potrebbe trovarsi in modalità di attivazione vocale automatica.	Premere nuovamente il pulsante di attivazione vocale automatica per accendere il display.

L'immagine sul display non è chiara.	La luminosità del display potrebbe essere troppo bassa o troppo alta.	Consente di regolare la luminosità del display.
L'immagine sul display non è chiara in modalità di visione notturna.	La distanza tra il bambino e l'unità bambino potrebbe essere eccessiva.	Assicurarsi che l'unità bambino si trovi tra 1 e 1,5 metri dal bambino.
L'unità genitore non si ricarica quando viene collegata all'alimentazione.	La batteria ricaricabile potrebbe aver terminato il proprio ciclo di vita.	Sostituirla.
Il LED di visione notturna rimane acceso quando le condizioni ambientali sono sufficientemente luminose.	Il sensore luminoso dell'unità bambino (che si trova nella parte superiore dell'alloggiamento accanto all'antenna) è ostruito.	Trovare una nuova posizione all'unità bambino o lasciarla in quella attuale. L'immagine del display non viene influenzata.



#### Suggerimento

- Le informazioni relative al prodotto sono soggette a modifiche senza preavviso.

