

# Lenco

---

**TRAGBARES FM-STEREO RADIO MIT  
CD/MP3 -SPIELER UND KASSETTENDECK  
SCR-97 MP3 Kids**

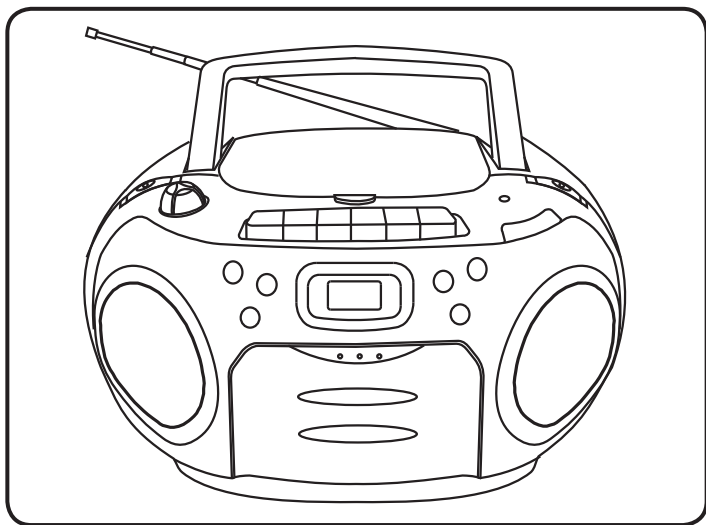

## **BENUTZERHANDBUCH**

Informationen und Hilfestellung erhalten Sie unter [www.lenco.com](http://www.lenco.com)



## WARNUNG

### KLASSE 1 LASERPRODUKT

KLASSE 1 LASERPRODUKT  
APPAREIL À LASER DE CLASSE 1  
PRODUCTO LASER DE CLASE 1

VORSICHT  
UNSICHTBARE LASERSTRAHLUNG TRITT  
AUS, WENN DAS GERÄT GEÖFFNET ODER  
DIE SICHERHEITSMECHANISMEN  
UMGANGEN WERDEN. KONTAKT MIT  
LASERSTRAHL VERMEIDEN.



Dieses Produkt integriert ein Schwachstrom-Lasergerät.

**Warnung: Die Linse nicht berühren.  
BATTERIEN NICHT INS FEUER WERFEN!**

## SICHERHEITSVORKEHRUNGEN

Beachten Sie die nachfolgenden Anleitungen für einen sicheren und ordnungsgemäßen Gebrauch.

### STANDORT

- Verwenden Sie das Gerät nicht an Orten, die extrem heiß, kalt, schmutzig oder feucht sind.
- Stellen Sie das Gerät auf einen flachen, stabilen Untergrund.
- Um die Belüftung des Geräts nicht zu beeinträchtigen, darf das Gerät nicht an schlecht belüftete Orte gestellt, mit einem Tuch abgedeckt oder auf einen Teppich gestellt werden.

### SICHERHEIT

- Ziehen Sie am Stecker und nicht am Kabel, wenn Sie das Gerät anschließen oder vom Netz trennen, da anderenfalls Schäden am Kabel oder Gefahrensituationen verursacht werden könnten.
- Trennen Sie das Gerät vom Netz, wenn Sie es über einen längeren Zeitraum nicht verwenden werden.

### NETZSPANNUNG

- Prüfen Sie vor dem Gebrauch, dass die Spannung in Ihrem Haushalt mit der Spannung des Geräts übereinstimmt.

### KONDENSATION

- In beheizten Räumen, in denen es warm und feucht ist, können sich im Inneren des CD-Spielers Tropfen oder Kondensation bilden.
- Bei Kondensation im Inneren des Geräts funktioniert das Gerät möglicherweise nicht ordnungsgemäß.
- Warten Sie 1 bis 2 Stunden, bis Sie das Gerät erneut einschalten, oder erwärmen Sie schrittweise den Raum, um das Gerät vor dem nächsten Gebrauch zu trocknen.
- Lassen Sie um das Gerät herum mindestens 5 cm Platz für eine ausreichende Belüftung.
- Die Belüftungsöffnungen dürfen nicht durch Zeitungen, Tischdecken, Gardinen usw. verdeckt werden, um die Belüftung nicht zu beeinträchtigen.
- Stellen Sie kein offenes Feuer, wie angezündete Kerzen, auf das Gerät.
- Entsorgen Sie Batterien umweltgerecht.
- Verwenden Sie das Gerät nur in moderaten Klimabedingungen.
- Das Gerät ist nicht tropf- und spritzwasserdicht.
- Stellen Sie keine mit Flüssigkeit gefüllten Gegenstände wie Vasen auf das Gerät.
- Die Batterie sollte keiner übermäßigen Hitze wie Sonnenschein, Feuer oder dergleichen ausgesetzt werden.
- Der Netzstecker des Gerätes sollte nicht während der vorgesehenen Verwendung behindert werden, oder sollte leicht zugänglich.

**Bei Störungen sollten Sie den Stecker ziehen und das Gerät von qualifiziertem Fachpersonal warten lassen.**



Der Blitz mit Pfeilspitze im gleichseitigen Dreieck soll den Benutzer vor „gefährlicher Spannung“ im Inneren des Geräts warnen.

**VORSICHT**  
STROMSCHLAGGEFAHR  
NICHT ÖFFNEN

**ACHTUNG:** Die Abdeckung darf nicht entfernt werden; es besteht Stromschlaggefahr. Es befinden sich keine vom Nutzer zu wartenden Teile im Inneren des Geräts. Lassen Sie Wartungsarbeiten nur von qualifiziertem Fachpersonal durchführen.



Das Ausrufezeichen im gleichseitigen Dreieck weist auf wichtige Gebrauchsanleitungen in den Begleitunterlagen des Produkts hin.

Bei Fehlfunktionen aufgrund elektrostatischer Aufladung muss das Gerät zurückgesetzt werden, indem Sie den Stecker aus der Steckdose ziehen.

**DAS TYPENSCHILD BEFINDET SICH AUF DEM GEHÄUSE AN DER RÜCKSEITE DES GERÄTS.**

## GERÄTEÜBERSICHT

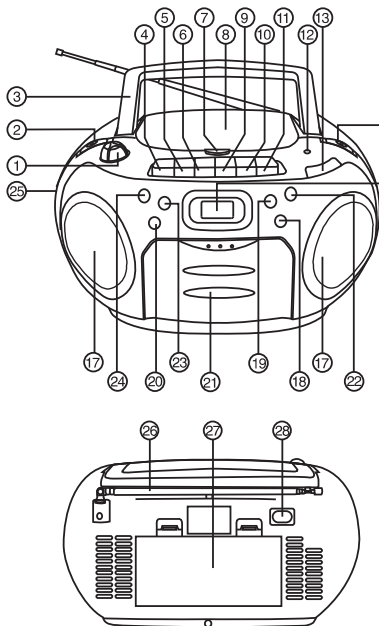

1. LAUTSTÄRKEREGLER
2. FUNKTIONSSCHALTER
3. TRAGEGRIFF
4. KASSETTE PAUSE ■■
5. KASSETTE STOPP/ÖFFNEN ■ ▲
6. KASSETTE VORSPULEN ◀◀
7. CD-FACH ÖFFNEN
8. CD-FACH
9. KASSETTE ZURÜCKSPULEN ▶▶
10. KASSETTE WIEDERGABE ◀
11. KASSETTE AUFNAHME ●
12. FM-STEREO
13. FREQUENZANZEIGE
14. MODUSSCHALTER
15. CD-DISPLAY
16. TUNING-REGLER
17. LAUTSPRECHER
18. CD WEITER ▶▶
19. WIEDERGABE/PAUSE ▶■
20. CD ZURÜCK ◀◀
21. KASSETTENTÜR
22. CD PROGRAMMIEREN/UHRZEIT/ WIEDERGABEMODUS
23. CD STOPP ■
24. BETRIEBSTASTE
25. KOPFHÖRERBUCHSE
26. TELESKOPANTENNE
27. BATTERIEFACH
28. NETZEINGANG

## STROMVERSORGUNG

### NETZSPANNUNG IM HAUSHALT

Prüfen Sie vor dem Gebrauch des Geräts, ob die Spannung in Ihrem Haushalt mit der Spannung des Geräts übereinstimmt.  
Hinweis: Der Netzstecker ist die Trennvorrichtung.  
Die Trennvorrichtung muss immer betriebsbereit sein.

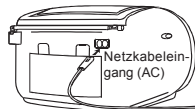

➔ Steckdose (AC)

### BATTERIEBETRIEB

Trennen Sie das Netzkabel vom Gerät. Solange das Kabel angeschlossen ist, ist der Batteriebetrieb automatisch unterbrochen.

Falls die Lautstärke geringer wird oder Tonstörungen auftreten, ersetzen Sie bitte die Batterien.

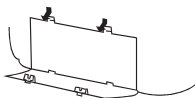

Abdeckung Batteriefach

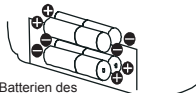

Legen Sie acht Batterien des Typs UM-2 (C) ein.

## GERÄT EIN-/ AUSSCHALTEN

Drücken Sie auf die **BETRIEBSTASTE** zum Einschalten des Geräts. Mit dem **FUNKTIONSPREGLER** stellen Sie einen der Audiomodi ein: CD, USB DISK, RADIO oder KASSETTE. Der Audiomodus wird entsprechend angezeigt. Schalten Sie das Gerät mit der **BETRIEBSTASTE** aus. Im Display erscheint die aktuelle Uhrzeit.

**BETRIEBSTASTE**



## SOUNDEINSTELLUNGEN

### LAUTSTÄRKE EINSTELLEN



### WÄHREND AUFNAHMEN

Während Aufnahmen können Sie die **LAUTSTÄRKE** ohne Auswirkungen auf die Aufnahme einstellen.

### PRIVAT MUSIK HÖREN

Schließen Sie Kopfhörer (ø 3,5 mm Stereo-Minstecker) an die **KOPFHÖRERBUCHSE** an. Bei angeschlossenen Kopfhörern werden die Lautsprecher automatisch stumm geschaltet.

## EINSTELLUNG DER UHRZEIT

Die Uhrzeit wird im Standby-Modus im LCD-Display angezeigt.

1. Drücken Sie die Taste **PROGRAMMIEREN/UHRZEIT**.
2. Wählen Sie mit den Tasten **▶▶ WEITER** oder **◀◀ ZURÜCK** das 12- oder 24-Stundenformat.
3. Bestätigen Sie mit der Taste **PROGRAMMIEREN/UHRZEIT**; die Stundenanzeige blinkt im Display.
4. Stellen Sie mit den Tasten **▶▶ WEITER** oder **◀◀ ZURÜCK** die Stunden ein.
5. Bestätigen Sie mit der Taste **PROGRAMMIEREN/UHRZEIT**; die Minutenanzeige blinkt im Display.
6. Stellen Sie mit den Tasten **▶▶ WEITER** oder **◀◀ ZURÜCK** die Minuten ein.
7. Drücken Sie erneut die Taste **PROGRAMMIEREN/UHRZEIT**; im Display wird nun die aktuelle Uhrzeit angezeigt.

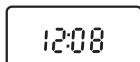

LCD-Display

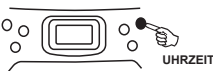

UHRZEIT

## RADIO HÖREN

1. Schalten Sie das Gerät mit der **BETRIEBSTASTE** ein.



POWER

2. Schalten Sie nun den **RADIO**-Modus ein.

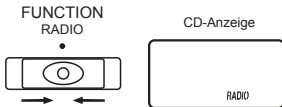

FUNCTION  
RADIO

CD-Anzeige

RADIO

3. Wählen Sie den gewünschten **MODUS**. **FM ST.** oder **FM MONO**.

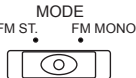

4. Schalten Sie einen Radiosender ein.



TUNING

5. Stellen Sie die Lautstärke entsprechend ein.



MIN. MAX.  
VOLUME

### BESSERER EMPFANG

FM

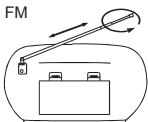

### HINWEIS:

1. Die **FM LED**-Anzeigelampe leuchtet, wenn ein Sender in **FM-Stereo** empfangen wird und der **MODUSSCHALTER** auf „**FM-STEREO**“ steht.
2. Falls während **FM-STEREO** zu viele Störgeräusche zu hören sind, stellen Sie den **MODUSSCHALTER** auf **FM Mono**.

### NACH DEM HÖREN

Schalten Sie das Gerät mit der **BETRIEBSTASTE** aus. Falls innerhalb von 4,5 Stunden keine Eingabe erfolgt, schaltet sich das Gerät automatisch aus.

## WIEDERGABE VON CDs

- Schalten Sie das Gerät mit der **BETRIEBSTASTE** ein.

**POWER**

- Stellen Sie den CD-Modus ein.  
**FUNCTION**  
**CD**



- Drücken Sie auf die Freigabetaste, um das CD-Fach zu öffnen.



- Legen Sie eine Disc mit der bedruckten Seite nach oben ein.

- Schließen Sie das CD-Fach. Die Disc beginnt sich zu drehen und es wird die Gesamtzahl aller Titel angezeigt.

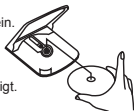

- Drücken Sie die Taste **WIEDERGABE/PAUSE**. Im Display erscheinen während der normalen Wiedergabe der CD die Nummer 01 und das Symbol und CD. Titelnummer 001, das Symbol und MP3 erscheinen während der Wiedergabe von MP3. Während der Wiedergabe von WMA erscheinen im Display die Nummer 001, das Symbol und WMA.

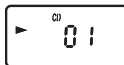

CD-Anzeige

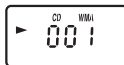

WMA-Anzeige



MP3-Anzeige

### WIEDERGABE UNTERBRECHEN

Drücken Sie die Taste **Wiedergabe/Pause**. Im Display blinkt das Symbol . Drücken Sie die Taste erneut, um die Wiedergabe fortzusetzen.



**PLAY/PAUSE**

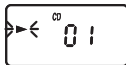

CD-Anzeige



WMA-Anzeige



MP3-Anzeige

### WIEDERGABE BEENDEN

Drücken Sie die Taste **STOPP**. Im Display wird die Gesamtzahl der Titel auf der Disc angezeigt.



### ZUM ANFANG EINES TITELS SPRINGEN

- Drücken Sie je nach gewünschter Richtung eine der Tasten .
- Die Wiedergabe startet am Anfang des gewünschten Titels.
- Drücken Sie während der Wiedergabe einmal die Taste , um den vorhergehenden Titel abzuspielen.
- Drücken Sie während der Wiedergabe einmal die Taste , um den nächsten Titel abzuspielen.

### SCHNELLER SUCHLAUF

- Halten Sie die Taste oder während der Wiedergabe gedrückt, bis Sie die gewünschte Stelle gefunden haben. Lassen Sie dann die Taste los, um die Wiedergabe an dieser Stelle fortzusetzen.



Ohne Betrieb schaltet das Gerät sich automatisch aus nach 0,5 Stunden.

## WIEDERHOLEN, ORDNER WIEDERHOLEN, ALLE WIEDERHOLEN UND WILLKÜRLICHE WIEDERGABE

Drücken Sie die Taste **WIEDERGABEMODUS** während der CD-Wiedergabe. Es werden entweder ein Titel oder alle Titel wiederholt oder alle Titel in willkürlicher Reihenfolge abgespielt.



**PLAY MODE**

## NORMALE WIEDERGABE VON CDs

Sequenz: WIEDERHOLEN >> ALLE WIEDERHOLEN >> RANDOM >> AUS.

Anzeige im 1. Wiederholungsmodus

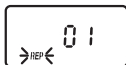

Anzeige im 2. Wiederholungsmodus

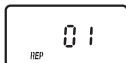

Anzeige während der willkürlichen Wiedergabe

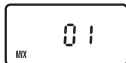

CD-Anzeige

### Hinweis zu CD-R/RW Discs

- Aufgrund nicht standardisierter Formate / Produktion von CD-R/RW kann die Qualität und Leistung variieren.
- Der Hersteller kann aufgrund der Aufnahmesituationen wie PC-Leistung, Schreibsoftware, Medienfähigkeit usw. nicht die Wiedergabefähigkeit von CD-R/RW garantieren.
- Befestigen Sie keine Aufkleber oder Etiketten auf einer der Seiten der CD-R/RW. Dadurch könnten Fehlfunktionen auftreten.
- Auf der CD-R/RW sollten nur Audiodateien gespeichert sein, um ein einfaches Lesen der Disc zu ermöglichen.

## WIEDERGABE VON MP3 / WMA

Sequenz: WIEDERHOLEN >> ORDNER WIEDERHOLEN >> ALLE WIEDERHOLEN >> RANDOM >> AUS.

Anzeige im 1. Wiederholungsmodus



Anzeige im 2. Wiederholungsmodus



Anzeige im 3. Wiederholungsmodus



Anzeige während der willkürlichen Wiedergabe

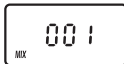

Anzeige in den Modi MP3/WMA

## PROGRAMMIERTE WIEDERGABE

### PROGRAMMIERTE WIEDERGABE

#### FÜR DIE WIEDERGABE NORMALER CDs

Diese Funktion ermöglicht Ihnen, bis zu 20 Titel für die Wiedergabe in beliebiger Reihenfolge zu programmieren.

1. Drücken Sie die Taste „PROGRAMMIEREN“.
2. Wählen Sie mit den Tasten „WEITER“ und „ZURÜCK“ die gewünschte Titelnnummer.
3. Speichern Sie den ausgewählten Titel mit der Taste „PROGRAMMIEREN“.
4. Wiederholen Sie die Schritte 2 und 3, bis Sie alle gewünschten Titel programmiert haben.
5. Drücken Sie zum Start der Wiedergabe die Taste „WIEDERGABE/PAUSE“. Im Display erscheinen „▶“, „PROG“, „MP3/WMA“ und die Titelnnummer.
6. Drücken Sie einmal die Taste „STOPP“, um die Wiedergabe zu beenden.
7. Drücken Sie „WIEDERGABE/PAUSE“ erneut, um die Wiedergabe fortzusetzen.
8. Um den Speicher zu löschen, öffnen Sie das CD-Fach, schalten Sie das Gerät aus oder drücken Sie zweimal die Taste „STOPP“.

Hinweis: Titel lassen sich nur im Stopp-Modus programmieren.

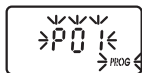

CD-Anzeige „PROGRAMMIEREN“

### WIEDERGABE VON MP3/WMA

Die programmierte Wiedergabefunktion ermöglicht Ihnen, bis zu 20 Ordner/Alben oder Titel in einer beliebigen Reihenfolge für die Wiedergabe zu programmieren.

1. Drücken Sie die Taste „PROGRAMMIEREN“.
2. Wählen Sie mit den Tasten „WEITER“ und „ZURÜCK“ die gewünschte Titelnnummer.
3. Wiederholen Sie die Schritte 2 und 3, bis Sie alle gewünschten Ordner oder Titel programmiert haben.
4. Drücken Sie zum Starten der Wiedergabe die Taste „WIEDERGABE/PAUSE“. Im Display erscheinen „▶“, „PROG“, „MP3/WMA“ und die Titelnnummer.
5. Drücken Sie einmal die Taste „STOPP“, um die programmierte Wiedergabe zu beenden.
6. Drücken Sie die Taste „WIEDERGABE/PAUSE“, um die Wiedergabe fortzusetzen.
7. Um den Speicher zu löschen, öffnen Sie das CD-Fach, schalten Sie das Gerät aus oder drücken Sie zweimal die Taste „STOPP“.

Hinweis: Titel lassen sich nur im Stopp-Modus programmieren.



MP3/WMA -Anzeige „PROGRAMMIEREN“

## WIEDERGABE VON KASSETTEN

1. Stellen Sie den **KASSETTEN-Modus** ein.



2. Legen Sie eine Kassette ein.



3. Drücken Sie die Taste **WIEDERGABE**.

### WIEDERGABE BEENDEN

Drücken Sie die Taste **STOPP/ÖFFNEN**.

### WIEDERGABE UNTERBRECHEN

Drücken Sie die Taste **PAUSE**.

Drücken Sie **PAUSE** erneut, um die Wiedergabe fortzusetzen.

### SCHNELLER SUCHLAUF

Drücken Sie die Tasten **ZURÜCKSPULEN** oder **VORSPULEN**. Drücken Sie an der gewünschten Stelle die Taste **STOPP/ÖFFNEN**.

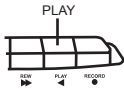

## AUFNAHME

### NORMALE KASSETTEN (TYP I) FÜR AUFNAHMEN VERWENDEN.

1. Legen Sie eine Kassette ein.



2. Drücken Sie die Taste **PAUSE**.

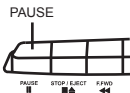

3. Drücken Sie die Taste **AUFNAHME**.

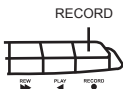

Ohne Betrieb schaltet das Gerät sich automatisch aus nach **4,5 Stunden**.

4. Starten Sie die Wiedergabe der aufzunehmenden Eingangsquelle.

### Aufnahme von CD

**FUNKTIONSREGLER**  
CD



WIEDERGABE VON CD

### Aufnahme vom Radio

**FUNKTIONSREGLER**  
RADIO



SENDER EINSCHALTEN

5. Drücken Sie die Taste **PAUSE**.

### AUFNAHME BEENDEN

Drücken Sie die Taste **STOPP/ÖFFNEN**.

### AUFNAHME UNTERBRECHEN

Drücken Sie die Taste **PAUSE**.

Drücken Sie **PAUSE** erneut, um die Aufnahme fortzusetzen.

### AUFGENOMMENE KASSETTE LÖSCHEN

1. Stellen Sie mit dem **FUNKTIONSREGLER** den **KASSETTEN-Modus** ein.
2. Legen Sie eine Kassette mit der zu löschenden Seite auf Sie gerichtet ein.
3. Drücken Sie die Taste **AUFNAHME**, um den Inhalt zu löschen.

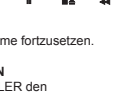
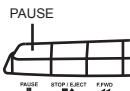

## WARTUNG

### REINIGUNG VON CDs

Falls die CD springt oder nicht abgespielt wird, muss die CD gereinigt werden. Wischen Sie die Disk vor dem Abspielen mit einem Reinigungstuch von der Mitte nach außen hin ab. Bewahren Sie die Disk nach dem Gebrauch in der Schutzhülle auf.



### REINIGUNG DER KASSETTENKÖPFE

Reinigen Sie die Wiedergabe-/Aufnahmeköpfe (a), Löschköpfe (b), Andruckrollen (c) und Tonwellen (d) regelmäßig (aller 10 Spielstunden), um eine optimale Tonqualität zu gewährleisten. Verwenden Sie dafür ein Wattestäbchen, das Sie mit Reinigungsflüssigkeit oder Brennspiritus leicht anfeuchten.

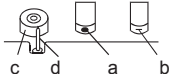

### REINIGUNG DER CD-LINSE

Reinigen Sie eine verstaubte CD-Linse mit einem Pinsel-Gebläse. Blasen Sie mehrere Male und entfernen Sie den Staub mit dem Pinsel. Fingerabdrücke entfernen Sie mit einem Wattestäbchen, das Sie mit Alkohol anfeuchten.



### REINIGUNG DES GERÄTS

Verwenden Sie keine flüchtigen Chemikalien.

Reinigen Sie das Gerät mit einem weichen Tuch.

### WICHTIGER HINWEIS

Falls Betriebsstörungen auftreten oder anomale Anzeigen im Display erscheinen, ziehen Sie den Netzstecker und entfernen Sie die Batterien. Warten Sie mindestens 5 Sekunden, bis Sie das Netzkabel wieder anschließen oder die Batterien einlegen.

### WARNUNG

Falls Sie das CD-Fach vor dem vollständigen Lesen der CD öffnen, kann ein Sperrgeräusch verursacht werden.

## TECHNISCHE DATEN

### KASSETTENDECK

Titelformat:	2-Spur-Stereo
Aufnahmesystem:	AC-Bias
Löschsystem:	Magnetischer Löschvorgang, 6 Pole
Wiedergabeschwindigkeit:	4,75 cm / Sek.
Suchlaufgeschwindigkeit:	170 Sek. (F-60 Kassetten)
Frequenzbereich:	125 Hz - 8000 Hz (normale Kassette)

### CD-FACH

Kanäle:	2 Kanäle
Geräuschpegel:	60 dB
Wow & Flutter:	nicht erkennbar
Abtastrate:	44,1 kHz 8 x Oversampling
Quantenverzerrung:	1 Bit D/A Wandler
Pickup-Laser:	Halbleiteleraser
Pickup-Wellenlänge:	790 nm

### RADIO

Frequenzbereich:	FM 87.5 - 108 MHz
Antenne:	FM Stabantenne

### ALLGEMEIN

Ausgangsleistung:	1,2W + 1,2W (RMS)
Energieverbrauch:	13W
Laufsprecher:	3Zoll 8 OHM
Kopfhörerbuchse:	3,5 mm
Stromversorgung:	AC : 230V~50Hz DC : 12V ( 8 x 1,5V LR14°C/UM2 )

Abmessungen:	288(L) x 238(T) x 155(H)mm
Gewicht	2,2 kg

Aufgrund kontinuierlicher Verbesserung des Produkts unterliegen die Eigenschaften und technischen Daten unangekündigten Änderungen.

### Aufstellungsort des Geräts:

Viele Möbel sind mit Lack oder synthetischen Anstrichen überzogen, die mit einer Vielzahl von Reinigungsprodukten behandelt wurden. Es kann daher nicht ausgeschlossen werden, dass einige dieser Mittel Substanzen enthalten, die sich negativ auf die GummifüÙe des Geräts auswirken und diese aufweichen können. Die GummifüÙe können die Möbeloberfläche verfärben. Stellen Sie das Gerät ggf. auf eine rutschfeste Unterlage.

### Service und Hilfe

Für Informationen: [www.lenco.com](http://www.lenco.com)

Für Hilfe: <http://lencosupport.zendesk.com>

### Lenco Hotlines:

Deutschland	0900-1520530	(Örtliche Gebühren)
Die Niederlande	0900-23553626	(Örtliche Gebühren + 1ct p/min)
Belgien	02-6200115	(Örtliche Gebühren)
Frankreich	03-81484280	(Örtliche Gebühren)

Die Hotline erreichen Sie montags bis freitags von 9 bis 18 Uhr.

Wenn Sie Lenco kontaktieren, werden Sie immer nach der Modell- und Seriennummer des Geräts gefragt. Die Seriennummer finden Sie auf der Rückseite des Geräts. Bitte notieren Sie hier die Seriennummer:

Modell: **SCR-97 MP3 Kids**

Seriennummer: \_\_\_\_\_

Lenco bietet Leistungen und Garantien im Einklang mit Europäischem Recht. Im Falle von Reparaturen (sowohl während als auch nach Ablauf der Garantiezeit) sollten Sie deshalb Ihren Einzelhändler kontaktieren.

**Beachten Sie:** Es ist nicht möglich, Geräte für Reparaturen direkt an Lenco zu schicken.

### Wichtiger Hinweis:

Falls dieses Gerät von einem nicht autorisierten Kundendienst geöffnet oder darauf zugegriffen wird, erlischt die Garantie.

Dieses Gerät ist nicht für professionelle Zwecke geeignet. Falls das Gerät für professionelle Zwecke eingesetzt wird, erlöschen alle Garantieverbindungen seitens des Herstellers.



Dieses Symbol zeigt an, dass das entsprechende Produkt oder dessen Batterie in Europa nicht mit dem normalen Hausmüll entsorgt werden darf. Um die ordnungsgemäÙe Abfallbehandlung des Produkts und dessen Batterie zu gewährleisten, müssen diese im Einklang mit allen anwendbaren örtlichen Vorschriften zur Entsorgung von Elektrogeräten und Batterien entsorgt werden. Dabei helfen Sie natürliche Ressourcen zu schonen und Umweltschutzstandards zur Verwertung und Entsorgung von Altgeräten aufrecht zu halten (Waste Electrical and Electronic Equipment Directive).



Produkte mit der CE Kennzeichnung entsprechen der EMC-Richtlinie (2004/108/EC) und der Niederspannungsrichtlinie (2006/95/EC), herausgegeben von der Kommission der Europäischen Gemeinschaft.

The declaration of conformity may be consulted at <http://www.lenco.eu/supportfiles/CE/kj5894tgmkgk39487nn.pdf>



**WARNUNG:** Eine langfristige Belastung durch laute Musik von Musikspielern kann vorübergehend oder permanent zu Gehörschäden führen.