



DAB+



Radio digitale portatile per DAB+/FM DAB 7

Istruzioni d'uso

Premessa

Questo manuale aiuta a usare

- in modo sicuro e conforme
- a quanto prescritto

la radio, qui di seguito chiamata impianto o apparecchio.

Destinatari di queste istruzioni d'uso

Le istruzioni d'uso sono rivolte a coloro che

- installano,
- utilizzano,
- puliscono
- o smaltiscono l'apparecchio.

Caratteristiche grafiche di queste istruzioni d'uso

Diversi elementi del manuale sono contrassegnati con simboli particolari. In

questo modo risulta semplice capire se si tratta di

testo normale,

- elenchi o
- ➔ istruzioni operative.



Pericolo di esplosione!

Prestare attenzione in caso di impiego di batterie non ricaricabili.

- ➔ Portare l'interruttore 13 del vano batterie su **OFF!**
- ➔ Non utilizzare l'alimentatore!

Indice

Sicurezza e installazione dell'apparecchio	4
Sicurezza	4
Uso delle batterie	5
Descrizione dell'apparecchio	8
Contenuto della confezione	8
Le particolari caratteristiche dell'apparecchio	8
Comandi	9
Come predisporre l'apparecchio per il funzionamento .	11
Inserimento delle batterie/degli accumulatori	11
Funzione di carica della batteria	12
Come migliorare la ricezione dell'antenna	12
Come collegare l'alimentatore	12
Come utilizzare le cuffie	13
Funzioni generali dell'apparecchio	14
Accensione dell'apparecchio	14
Come impostare la sorgente	14
Come regolare il volume	14
Come impostare la lingua	15
Spegnimento dell'apparecchio	15
Funzionamento con la batteria	15
La funzione DAB	16
Che cos'è il DAB+	16

Come usare l'apparecchio in modalità DAB	17
Come eseguire una ricerca con il DAB	17
Selezione manuale delle stazioni / Tuning con DAB	17
Come memorizzare le stazioni DAB	18
Navigazione nel menu	18
Come ripristinare le impostazioni standard	18
Impostazione dell'illuminazione del display	19
Come visualizzare la versione software	19
Aggiorn.software	19
Impostazione della compressione dati DRC	19
Come eliminare le compressioni non attive	19
Visualizzazione delle informazioni	20
Modalità FM	21
Come sintonizzare una stazione VHF/FM	21
Impostazione Mono/Stereo	21
Memorizzazione delle stazioni FM	22
Come pulire l'apparecchio	23
Come richiamare le indicazioni sul display	23
Come eliminare le anomalie	24
Dati tecnici	25
Indicazioni per lo smaltimento	26

Sicurezza e installazione dell'apparecchio

Leggere attentamente le norme di sicurezza e conservarle per eventuali consultazioni successive. Seguire sempre tutte le avvertenze e istruzioni di questo manuale e riportare sul retro dell'apparecchio.

Sicurezza

Cautela nell'uso dell'adattatore di rete!

- L'apparecchio può solo essere collegato a una tensione di rete di 100 - 240 V~, 50/60 Hz. Non cercate mai di far funzionare l'apparecchio con un'altra tensione.
- Usare solo l'alimentatore fornito in dotazione.
- La spina deve essere collegata solo al termine dell'installazione a norma.
- Qualora l'alimentatore risulti difettoso o l'apparecchio presenti altri danni, esso non deve essere messo in funzione.
- Quando si estrae l'alimentatore dalla presa, tirare tenendo la spina, non il cavo.
- Per evitare rischi di incendi e il pericolo di scossa elettrica, non esporre l'apparecchio alla pioggia o ad altre fonti di umidità.

- Non mettere in funzione l'apparecchio nelle vicinanze di vasche da bagno, piscine o dove si formano spruzzi d'acqua.
- Non mettere mai contenitori con liquidi, es. vasi di fiori, sull'apparecchio. Questi potrebbero rovesciarsi, e il liquido fuoriuscito può provocare danni considerevoli o produrre il rischio di scossa elettrica.
- Se dovessero penetrare corpi estranei nell'apparecchio, estrarre la spina dalla presa. Far controllare l'apparecchio da personale esperto altamente qualificato prima di rimetterlo in funzione. In caso contrario, c'è il rischio di subire una scossa elettrica.
- Non aprire il contenitore. In caso contrario, c'è il rischio di subire una scossa elettrica.
- Non cercare mai di riparare da soli un apparecchio difettoso. Rivolgersi sempre a uno dei nostri centri di assistenza clienti.
- Non aprite l'apparecchio in nessun caso - è consentito solo a un tecnico esperto.



- Corpi estranei, ad es. aghi, monete, ecc., non devono cadere all'interno dell'apparecchio.
- Non si devono posare fonti di combustione libere, come ad es. candele accese sull'apparecchio.
- Non permettete mai che i bambini utilizzino da soli l'apparecchio.

- Fare eseguire i lavori di manutenzione sempre da personale specializzato qualificato. Altrimenti si mette in pericolo se stessi e gli altri.
- Non toccate le connessioni sul lato posteriore dell'apparecchio con oggetti metallici o con le dita. Si possono verificare cortocircuiti.
- L'apparecchio rimane collegato alla rete elettrica anche se si trova disattivato in standby. Estrarre la spina dell'alimentatore dalla presa se non si usa l'apparecchio per un lungo periodo di tempo. Tirare tenendo soltanto la spina.
- Non ascoltare la musica a volume eccessivo. Può danneggiare l'udito in modo permanente.
- Questo apparecchio non deve essere utilizzato da persone (inclusi bambini) con facoltà fisiche, sensoriali o mentali limitate, o con mancanza di esperienza e/o di conoscenze, a meno che non siano sotto la sorveglianza di una persona responsabile della loro sicurezza, che eventualmente le abbia anche istruite su come far funzionare l'apparecchio.
- I bambini devono essere sorvegliati affinché non giochino con l'apparecchio.
- Non è consentito apportare modifiche all'apparecchio.
- Apparecchi o accessori danneggiati non devono più essere utilizzati.

Uso delle batterie

- Tenere le batterie fuori dalla portata dei bambini che potrebbero metterle in bocca e inghiottirle. Questo può provocare seri danni alla salute. In tal caso consultare subito un medico!
- Le batterie normali non devono essere ricaricate, riscaldate o gettate nel fuoco (**pericolo di esplosione!**)
- Sostituire a tempo debito le batterie che si stanno esaurendo.
- Sostituire sempre tutte le batterie insieme; utilizzare sempre batterie dello stesso tipo.

Attenzione!

- Le batterie danneggiate o da cui sia fuoriuscito del liquido possono provocare ustioni chimiche al contatto con la pelle. In questo caso usare guanti protettivi adeguati. Pulire il vano batterie con un panno asciutto.
- Non sottoporre le batterie a condizioni estreme. Non metterle su caloriferi e non esporle ai raggi diretti del sole!

Informazioni importanti per lo smaltimento:

Le batterie possono contenere sostanze nocive, che danneggiano la salute e l'ambiente.

- Il prodotto contiene batterie che sono soggette alla direttiva europea 2006/66/CE. Esse non devono essere smaltite tra i normali rifiuti domestici.
- Informatevi sulle norme locali relative allo smaltimento separato delle batterie, perché grazie allo smaltimento corretto si evitano possibili conseguenze negative sull'ambiente e sulle persone.

Questo simbolo è presente sulle batterie contenenti sostanze nocive:



Installazione dell'apparecchio

- Collocare l'apparecchio su un fondo stabile, sicuro e orizzontale. Provvedere a una buona aerazione.
- Non posare mai l'apparecchio su superfici morbide, come tappeti, coperte o in prossimità di tende e ad-dobbi da parete. Si rischia di interrompere la circolazione d'aria necessaria. Questo potrebbe provocare l'incendio dell'apparecchio.
- L'apparecchio non deve essere coperto da tende, coperte o giornali.

- Non collocare l'apparecchio vicino a fonti di calore come ad esempio i radiatori. Evitare i raggi solari diretti e i luoghi con polvere eccessiva.
- Prestare attenzione al fatto che, in determinate condizioni, i piedini dell'apparecchio possono lasciare impronte colorate su alcune superfici dei mobili. Applicare una protezione tra l'apparecchio e la superficie del mobile di appoggio.
- Il posto ove collocare l'apparecchio non deve essere scelto in ambienti a umidità elevata, ad es. cucine o saune, perché la formazione di acqua di condensa può provocare danni all'apparecchio.
- L'apparecchio è destinato all'uso in ambiente asciutto e con clima mite e non deve essere esposto a gocciolamenti o spruzzi d'acqua.
- Durante l'utilizzo, l'apparecchio deve essere sempre in posizione orizzontale. Non usare all'aperto!
- Tenerlo lontano dagli apparecchi che producono forti campi magnetici.
- Se si usano lampade a risparmio di energia nelle immediate vicinanze, il funzionamento dell'apparecchio può risultare compromesso.
- Non posare oggetti pesanti sull'apparecchio.
- Collocare una base antisdrucciolevole sotto i piedini dell'apparecchio per evitare impronte sui mobili.
- Quando si sposta l'apparecchio da un ambiente freddo a uno caldo, è possibile che al suo interno si

formi della condensa. In questo caso attendere circa un'ora prima di mettere in funzione l'apparecchio.

- Accertarsi che il cavo di alimentazione o la spina siano sempre facilmente accessibili, in modo da poter staccare rapidamente l'apparecchio dall'alimentazione elettrica! Posare il cavo di alimentazione in modo da evitare che qualcuno si inciampi.
- La presa deve trovarsi il più possibile vicino all'apparecchio.
- Per il collegamento alla rete, inserire completamente la spina nella presa.
- Usare un allacciamento alla rete adatto e facilmente accessibile e non usare prese multiple!
- Non afferrare l'alimentatore o la spina di rete con le mani bagnate: pericolo di scossa elettrica!
- In caso di anomalie o formazione di fumo e odori nell'involucro, staccare subito la spina dalla presa!
- Prima di un temporale staccare la spina di rete dalla presa.
- Se l'apparecchio non viene usato per lungo tempo, ad esempio nel caso di un lungo viaggio, estrarre la spina di rete dalla presa.
- Un volume troppo alto, in particolare se si usano le cuffie, può provocare danni all'udito.

Uso conforme alle disposizioni

Questo apparecchio è destinato esclusivamente all'utilizzo in ambienti chiusi per l'ascolto della radio. Un utilizzo diverso o che va al di là di quanto detto sopra, non è da considerare conforme alla destinazione d'uso.

L'apparecchio è concepito per un utilizzo privato e non è indicato per scopi promozionali.

Descrizione dell'apparecchio

Contenuto della confezione

Accertarsi che siano presenti tutti gli accessori di seguito elencati:

- apparecchio radio DAB,
- 4 batterie da 1,2 V, tipo AA Ni-MH
- alimentatore,
- il presente manuale d'uso.

Le particolari caratteristiche dell'apparecchio

- La radio digitale mette a disposizione un nuovo formato, che permette di sentire un suono cristallino senza fruscii, né disturbi.

- La radio riceve sulle frequenze FM 87,5–108 MHz (analogico) e DAB 174–240 MHz (digitale).
- Sono disponibili più di 10 posizioni di memoria per le stazioni.
- Quando viene trovata o impostata una stazione, l'ora e la data vengono regolate automaticamente tramite il segnale DAB o FM/RDS.
- L'apparecchio dispone di un indicatore per l'ora e la data.
- L'apparecchio ha un attacco per le cuffie.
- È possibile far funzionare l'apparecchio staccato dalla rete elettrica sia con batterie normali che alcaline. (batterie fornite in dotazione).



Pericolo di esplosione!





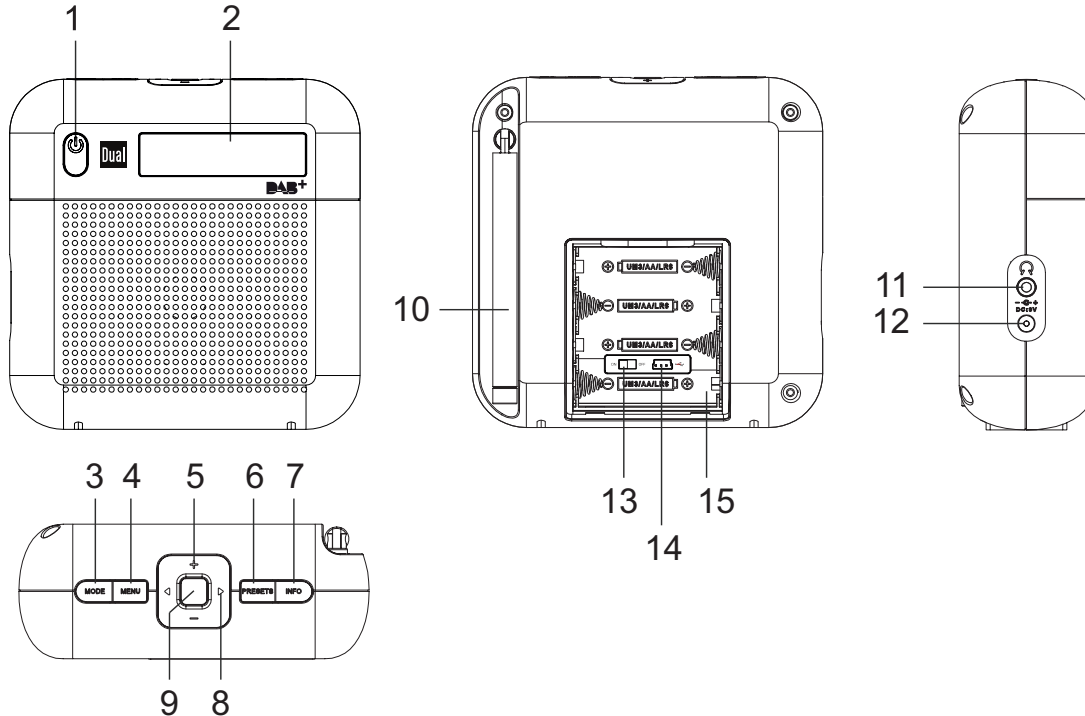

Prestare attenzione in caso di impiego di batterie non ricaricabili.

- ➔ Portare l'interruttore 13 del vano batterie su **OFF!**
- Non utilizzare l'alimentatore!

Comandi

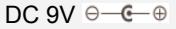

Descrizione dell'apparecchio

1		Accensione, spegnimento dell'apparecchio STANDBY	10		Antenna telescopica DAB/FM
2	Schermo	Display LCD	11		Preso per cuffie spinotto da 3,5 mm
3	MODE	Selettore radio digitale DAB, radio analogica FM	12		Preso per alimentatore, 9V, 1000mA
4	MENU	Aprire, chiudere il menu; indietro nel menu	13	ON OFF	Interruttore di carica delle batterie
5	+ -	pulsanti del volume + : più alto, - : più basso	14		Collegamento di servizio (solo per tecnici)
6	PRESETS	Stazioni programmate, richiamare con PRESET o memorizzare	15		Vano batterie
7	INFO	Visualizzazione informazioni	-		Targhetta identificativa (lato posteriore)
8		Menu: navigazione nei menu DAB: impostazione delle stazioni FM: Premere brevemente il pulsante: impostazione manuale della frequenza (a passi di 0,05 MHz)			
9		DAB, menu: confermare il comando, attivare l'opzione Menu FM: premere tasto ricerca automatica delle stazioni			

Come predisporre l'apparecchio per il funzionamento

Inserimento delle batterie/degli accumulatori



Pericolo di esplosione!

Prestare attenzione in caso di impiego di batterie non ricaricabili.

- ➔ Portare l'interruttore 13 del vano batterie su **OFF!**
- Non utilizzare l'alimentatore!

A batterie (accumulatori) inserite l'apparecchio può riprodurre la musica anche senza essere collegato alla rete elettrica.

Nota:

Nel caso in cui l'apparecchio non venga utilizzato per molto tempo, estrarre le batterie/gli accumulatori che, esaurendosi, potrebbero danneggiare l'apparecchio.

- ➔ Girare l'apparecchio in modo da poter aprire il vano batterie 15.

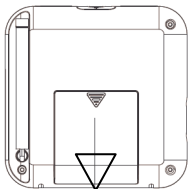

- ➔ Spingere il coperchio verso il basso nel senso indicato dalla freccia.
- ➔ Portare l'interruttore 13 del vano batterie su **ON!**
- ➔ Per far funzionare l'apparecchio senza collegarlo alla rete elettrica inserire le 4 batterie fornite in dotazione.
- ➔ Prestare attenzione alla polarità corretta. Vedere la grafica nel vano batterie.

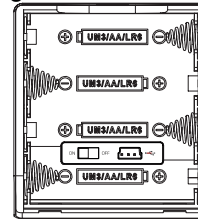

- ➔ Richiudere accuratamente il coperchio del vano batterie, in modo che le linguette di arresto scattino.

Nota:

- utilizzare esclusivamente batterie dello stesso tipo. Non utilizzare mai batterie vecchie e nuove insieme.
- ➔ Utilizzare batterie sigillate contro la perdita di liquido.

Funzione di carica della batteria

- ➔ Portare l'interruttore 13 su **ON** per attivare la funzione di carica.
- ➔ Accertarsi di utilizzare batterie ricaricabili!
- ➔ Collegare la radio all'alimentazione di rete.
- ➔ L'apparecchio si trova ora sotto carica. Le batterie vengono ricaricate automaticamente.
- ➔ L'intero ciclo di carica dura circa 4 ore.
- ➔ Rimuovere la spina di alimentazione.

Nota:

Se si accende l'apparecchio durante il ciclo di carica, si prolunga la durata di caricamento.

Informazioni importanti sullo smaltimento

Le batterie possono contenere sostanze tossiche, che danneggiano l'ambiente.

- ➔ Perciò è tassativo smaltire le batterie come prescritto dalle norme di legge vigenti. Non gettare mai le batterie nei normali rifiuti domestici.

Come migliorare la ricezione dell'antenna

Il numero e la qualità delle stazioni che si ricevono dipende dalle condizioni di ricezione del luogo in cui si trova l'apparecchio. Con l'antenna telescopica DAB/FM 10 è possibile ottenere una ricezione eccellente. L'an-

tenna deve essere estratta completamente e orientata al meglio.

Nota:

Per ricevere le stazioni digitali (modalità DAB) è necessario estrarre completamente l'antenna telescopica 10.

Come collegare l'alimentatore

Collegare l'apparecchio alla rete elettrica (100-240 V~, 50/60 Hz).

- ➔ Per alimentare l'apparecchio con corrente elettrica, inserire il cavo dell'alimentatore nella presa 12 (DC 9V) dell'apparecchio e successivamente inserire la spina nella presa.

Nota:

Usare solo l'alimentatore fornito in dotazione!

- ➔ Prima di collegare il cavo alla presa, assicurarsi che la tensione d'esercizio della spina di alimentazione sia confacente alla tensione di rete locale.

Nota:

In caso di non utilizzo staccare la spina dalla presa. Tirare tenendo la spina di rete e non il cavo. Prima di un temporale staccare la spina di rete dalla presa. Se l'apparecchio non viene usato per lungo tempo, ad esempio nel caso di un lungo viaggio, estrarre la spina.

Per eliminare il calore che si sviluppa durante il funzionamento deve essere garantita una sufficiente aerazione. Pertanto, non coprire l'apparecchio e non collocarlo in un armadio chiuso. Lasciare uno spazio libero di almeno 10 cm intorno all'apparecchio.

Nota:

È possibile che dopo un blackout elettrico il display **non** visualizzi l'ora corretta.

Attenzione!

Eseguire il collegamento alla rete solo dopo aver completato tutti gli altri collegamenti! Osservare le indicazioni riportate sulla targhetta.

Quando l'apparecchio è collegato alla tensione di rete, alcune parti rimangono comunque in esercizio tramite la funzione Standby. Per spegnere completamente l'apparecchio si deve estrarre la spina. È necessario inoltre rimuovere accumulatori/batterie.

Come utilizzare le cuffie



Danni all'udito!

Non ascoltare la radio a volume troppo elevato con le cuffie. Può danneggiare l'udito in modo permanente. Prima di usare le cuffie, regolare il volume dell'apparecchio al livello minimo.

Quando si collegano le cuffie (non in dotazione), il volume degli altoparlanti è azzerato.

- ➔ Utilizzare solo cuffie con uno spinotto da 3,5 mm.
- ➔ Inserire la spina delle cuffie nella presa per cuffie 11 dell'apparecchio.

La riproduzione del suono avviene ora esclusivamente attraverso la cuffia nello stereo.

- ➔ Se si desidera di nuovo sentire il suono attraverso gli altoparlanti, estrarre lo spinotto della cuffia dalla relativa presa presente sull'apparecchio.

Funzioni generali dell'apparecchio

Accensione dell'apparecchio

- ➔ Prima di usare l'apparecchio, estrarre completamente l'antenna telescopica 10.
- ➔ Premere il tasto  1, l'apparecchio si accende. Il display si illumina.
- ➔ Viene visualizzato "Willkommen zu Digital Radio", l'apparecchio si trova in modalità radio DAB.

In modalità STANDBY l'apparecchio è spento, ma utilizzando l'alimentatore è collegato alla rete elettrica. Le batterie vengono ricaricate solo in presenza di collegamento alla rete elettrica.

Presupposto:

Interruttore 13 del vano batterie su **ON!**

Nota:

Dopo la prima accensione, l'apparecchio è nella modalità Radio DAB. L'apparecchio esegue automaticamente una ricerca delle stazioni radio AUTOSCAN. Durante la ricerca il display visualizza il progredire della ricerca e il numero delle stazioni digitali trovate.

Al termine della ricerca delle stazioni, viene riprodotta la prima stazione in ordine alfabetico.

Nota:

Se non viene rilevata alcuna stazione emittente, potrebbe non esserci alcun segnale. Spostare l'apparecchio ed eseguire una nuova ricerca delle stazioni emittenti.

- ➔ Verificare la potenza del segnale, vedere pag. 20.

Come impostare la sorgente

- ➔ Premere ripetutamente il tasto MODE 3 per passare alla fonte desiderata:
 - modalità DAB: Digitalradio
 - modalità FM: radio FM

Come regolare il volume

- ➔ Premere i tasti -VOL+ 10, 11 per impostare il volume desiderato.

Come impostare la lingua

- Premere il tasto MENU 4 e selezionare con ◀ ▶ 8 > **Menu principale**. Confermare premendo il tasto 9.
- Selezionare **Lingua** con ◀ ▶ 8. Confermare premendo il tasto 9.
- Selezionare la lingua desiderata con ◀ ▶ 8. Confermare premendo il tasto 9.

Spegnimento dell'apparecchio

- Per commutare la radio in standby, premere il tasto  1.
- In questa posizione l'apparecchio è spento, ma utilizzando l'alimentatore è collegato alla rete elettrica. Le batterie vengono ricaricate.
- Per scollegare l'apparecchio dalla rete elettrica, rimuovere l'alimentatore.

Funzionamento con la batteria

- Per far funzionare l'apparecchio senza collegarlo alla rete elettrica servirsi delle batterie fornite in dotazione.
- Se sul display compare l'indicazione "Batteria quasi scarica" procedere alla carica.
- Se durante il funzionamento si esegue il collegamento alla rete elettrica, sul display compare l'indicazione "Batterie in carica".
- Durata di funzionamento tipica: ca. 6 – 8 ore con volume a metà

La funzione DAB

Che cos'è il DAB+

DAB è un nuovo formato digitale che permette di avere un suono limpido e senza fruscii.

Diversamente dalle tradizionali stazioni analogiche, con il DAB molte stazioni trasmettono sulla stessa frequenza. Ciò viene detto ensemble o multiplexer. Un ensemble è costituito dalla stazione radio e da numerosi componenti service o dati, che vengono trasmessi individualmente dalle stazioni. Per informazioni consultare www.digitalradio.de o www.digitalradio.ch.

Compressione dei dati

La radio digitale sfrutta le caratteristiche del sistema uditivo umano. L'orecchio umano non percepisce suoni al di sotto di una certa soglia di volume. I dati che si trovano al di sotto di questa soglia, detta "udibilità della soglia al silenzio", possono quindi essere filtrati. Ciò è possibile perché in un flusso di dati digitale di ogni unità di informazioni è memorizzato anche il suo volume, relativo ad altre unità. In un segnale audio, inoltre, i dati con un volume inferiore a un determinato limite vengono coperti da quelli con volume maggiore. Tutte le informazioni audio in un brano di musica che cadono sotto la cosiddetta soglia di mascheramento uditivo, possono essere filtrate dal segnale da trasmettere. Ciò porta a una riduzione del flusso di dati da trasmettere senza che l'ascoltatore possa percepire una differenza di

suono (HE AAC v2 - procedimento di codifica aggiuntivo per DAB+).

Audiostream

Gli audiostream della radio digitale sono flussi di dati costanti, che contengono frame MPEG 1 Audio Layer 2 con cui rappresentano le informazioni acustiche. Ciò permette di trasmettere i programmi radiofonici tradizionali e di ascoltarli. La radio digitale offre non solo un'eccellente qualità del suono, ma anche informazioni supplementari. Esse possono riferirsi al programma in corso (DLS ad es. titolo, interprete) oppure essere indipendenti (ad es. notiziari, meteo, traffico, consigli).

Ricezione radio DAB

Service, selezione e ricerca

L'apparecchio inizia automaticamente la ricerca delle stazioni non appena viene acceso. Se non si dovesse ricevere alcuna stazione, sul display viene visualizzato il messaggio "Not available". Ciò significa che non c'è ricezione oppure che la ricezione è molto debole. In questo caso occorre modificare la posizione dell'apparecchio.

Come usare l'apparecchio in modalità DAB

Come eseguire una ricerca con il DAB

La ricerca automatica "Ricerca completa" esegue una scansione di tutti i canali DAB Band III e trova quindi tutte le stazioni che trasmettono nell'area di ricezione.

- Premere il tasto MENU 4. Il menu si apre.
- Premendo ◀ ▶ 8 selezionare > **Ricerca completa**. Confermare premendo il tasto 9.
- La ricerca inizia, sul display viene visualizzata la barra di avanzamento.
- È possibile verificare sull'apparecchio la stazione trovata. Poi premere ◀ ▶ 8.
- Per selezionare una stazione, premere il tasto 9.

Nota:

Se nessun tasto viene premuto, dopo 10 secondi la radio ritorna automaticamente alla stazione precedente.

Se non è stata trovata alcuna stazione, verificare l'antenna telescopica, estrarla e allungarla completamente. Eventualmente cambiare il luogo in cui si trova l'apparecchio.

- Verificare se nelle vicinanze vengono trasmesse stazioni radio digitali.

Selezione manuale delle stazioni / Tuning con DAB

- Premere il tasto MENU 4. Il menu si apre.
- Premendo ◀ ▶ 8 selezionare > **Sintonizz. manuale**. Confermare premendo il tasto 9.
- Premere ◀ ▶ 8 per scorrere tra le label da 5A fino a 13 F e le relative frequenze, quindi confermare con il tasto 9.
- Viene visualizzato l'indicatore di potenza del segnale. Se su uno dei canali DAB viene trovato un ensemble, il display ne visualizza il nome e vengono automaticamente memorizzate le stazioni.
- Premere il tasto 9 per uscire dal menu.

Come memorizzare le stazioni DAB

La memoria programmi può memorizzare fino a 10 stazioni nell'area DAB.

Nota:

Le stazioni memorizzate permangono anche in caso di assenza di corrente.

- Impostare la stazione desiderata.
- Premere il tasto PRESET 6 in modo prolungato. Compare "**Memor. preselez.**".
- Con ◀ ▶ 8 selezionare la posizione di programma 1 – 10.
- Confermare con il tasto 9.

Selezione delle stazioni programmate

- Premere il tasto PRESET 6, sul display compare "**Visual. preselez.**".
- Con ◀ ▶ 8 selezionare la posizione di programma 1 – 10.
- Confermare con il tasto 9.

Se non è stata memorizzata nessuna stazione radio nella posizione di programma selezionata compare "**(Vuoto)**".

Cancellazione di un'emittente memorizzata

- Salvare una nuova stazione nel posto di memoria abbinato al tasto Preset.

Scorrimento delle stazioni

- Premere il tasto menu 4, confermare > **Lista stazioni** con il tasto 9, con ◀ ▶ 8 scorrere nella lista, attivare la stazione con il tasto 9.
- Con il tasto ◀ ▶ 8 scorrere nella lista, attivare la stazione con il tasto 9.

Navigazione nel menu

Come ripristinare le impostazioni standard

Quando si cambia la collocazione dell'apparecchio, ad es. in caso di un trasloco, è possibile che le stazioni DAB memorizzate non si sentano più. In questo caso ripristinando le impostazioni standard è possibile cancellare tutte le stazioni memorizzate, e contemporaneamente iniziare una nuova ricerca di stazioni.

- Premere il tasto menu 4.
- Con ◀ ▶ 8 selezionare > **Menu principale** e poi > **Valori di default**.
- Confermare sempre con il tasto 9. Confermare la richiesta selezionando "**Si**" e confermare.

Nota:

Tutte le stazioni precedentemente memorizzate sono state cancellate.

Dopo aver effettuato un reset con successo, l'apparecchio avvia una ricerca completa.

Impostazione dell'illuminazione del display

- Premere il tasto MENU 4 e selezionare > **Menu principale** e poi > **Retroilluminazione**. Confermare ogni volta con il tasto 9.
- Impostare la luminosità su una delle tre opzioni: alta, media e bassa. Confermare ogni volta con il tasto 9.

Come visualizzare la versione software

- Premere il tasto MENU 4 e selezionare > **Menu principale** e poi **Versione del software**.
- Confermare con il tasto 9.

Aggiorn.software

- Solo per esperti del servizio.

Impostazione della compressione dati DRC

Il grado di compressione compensa le oscillazioni dinamiche e quindi le variazioni di volume in arrivo.

- Premere il tasto MENU 4 e selezionare con ◀ ▶ 8 > **DRC**.
- Confermare premendo il tasto 9.

Con ◀ ▶ 8 selezionare il grado di compressione:

- DRC alto – compressione elevata
 - DRC basso – compressione bassa
 - DRC disattivato – compressione disattivata.
- Confermare premendo il tasto 9.

Come eliminare le compressioni non attive

È possibile eliminare le stazioni radio che non trasmettono più.

- Premere il tasto MENU 4.
- Con ◀ ▶ 8 **selezionare > Stazioni non attive**.
- Confermare premendo il tasto 9.
- Con ◀ ▶ 8 **selezionare> Sì** e confermare premendo il tasto 9.

Visualizzazione delle informazioni

- Premendo ripetutamente il tasto INFO 7 è possibile scorrere tra le diverse informazioni, come ad es. ora, data, frequenza, velocità di trasmissione audio, potenza del segnale, DLS, tipologia di programma, ensemble/nome multiplex. Vedere pag.23

Potenza del segnale:



- La marcatura 1 mostra il livello necessario.
- Le stazioni, la cui potenza di segnale si trova al di sotto del livello richiesto, non inviano un segnale sufficiente.

Modalità FM

Come sintonizzare una stazione VHF/FM

→ Per commutare su VHF/FM premere MODE 3.

Sul display viene visualizzato brevemente "FM MODALITÀ", quindi la frequenza e "Radio text", se si verifica la ricezione di una stazione.

Nel caso in cui si riceva un segnale RDS, viene visualizzato il nome della stazione e gli eventuali messaggi di testo della radio.

Selezione manuale della stazione emittente

→ Premere ◀ ▶ 8 in modalità FM per impostare la stazione desiderata. Sul display compare la frequenza. Premendo il tasto, la frequenza viene cambiata di volta in volta di 0,05 MHz.

Selezione automatica delle stazioni

→ Premere brevemente il tasto 9 oppure tenere premuto uno dei tasti ◀ ▶ 8 per avviare la ricerca automatica delle stazioni. Sul display scorre in avanti o indietro la frequenza di stazioni emittenti.

Quando viene trovata una stazione FM con un segnale sufficientemente potente, la ricerca si arresta e inizia la riproduzione dei programmi della stazione.

Nota:

Per sintonizzare stazioni più deboli si consiglia di utilizzare la selezione manuale delle stazioni.

È possibile impostare nel menu > **Impostaz. di ricerca** se la ricerca automatica delle stazioni deve cercare solo stazioni con buona ricezione (**Solo stazioni con buona ricezione**) o tutte le stazioni (**Tutte le stazioni**).

Impostazione Mono/Stereo

Nota:

Si può commutare su mono anche manualmente, in questo modo la ricezione è meno disturbata.

- Premere il tasto MENU 4. Il menu si apre.
- Premere ◀ ▶ 8 per selezionare > **Impostaz. audio** .
- Confermare premendo il tasto 9.
- Premere ripetutamente ◀ ▶ 8 per selezionare tra "Ricezione stereo" o "Solo mono". Confermare premendo il tasto 9.

Memorizzazione delle stazioni FM

La memoria programmi può memorizzare fino a 10 stazioni nella banda FM.

Nota:

Le stazioni memorizzate permangono anche in caso di assenza di corrente.

- Impostare la stazione desiderata.
- Premere il tasto PRESET 6 in modo prolungato. Compare "**Memor. preselez.**".
- Con ◀ ▶ 8 selezionare la posizione di programma 1 – 10.
- Confermare con il tasto 9.

Selezione delle stazioni programmate

- Premere il tasto PRESET 6, sul display compare "**Visual. preselez.**".
- Con ◀ ▶ 8 selezionare la posizione di programma 1 – 10.
- Confermare con il tasto 9.

Se non è stata memorizzata nessuna stazione radio nella posizione di programma selezionata compare "**(Vuoto)**".

Cancellazione di un'emittente memorizzata

- Salvare una nuova stazione nel posto di memoria abbinato al tasto Preset.

Come pulire l'apparecchio

Scossa elettrica!

Per evitare il pericolo di scossa elettrica, non pulire l'apparecchio con un panno umido o con l'acqua corrente. Prima della pulizia staccare la spina.

ATTENZIONE!

Non usare spugne abrasive, polvere abrasiva e solventi come alcol o benzina.

➔ Pulire la custodia con un panno morbido, inumidito con acqua.

Direttive e norme

Questo prodotto è conforme

- alla direttiva Bassa Tensione (2006/95/CE),
- alla direttiva ErP (2009/125/CE),
- alla direttiva CEM (2004/108/CE) e alla
- alla direttiva CE per i contrassegni.

Come richiamare le indicazioni sul display

Premendo il tasto INFO 7 si possono visualizzare le seguenti informazioni:

Modalità DAB	Funzionamento FM
DLS: testo scorrevole con informazioni supplementari, se fornite dalle stazioni Titolo canzone, notizie, titoli vari, ecc.	RDS Radiotext
Potenza del segnale	Tipo di programma
Tipo di programma	Frequenza
Nome gruppo Ensemble/Multiplex	Stereo/Mono
Numero Multiplex, frequenza	Ora
Signal Error Rate	Data
Audio Bit Rate/Encoding	
Ora	
Data	

Come eliminare le anomalie

Se l'apparecchio non funziona come previsto, effettuare una verifica utilizzando le seguenti tabelle.

Se non si riesce a eliminare l'anomalia seguendo le verifiche descritte, contattare la casa produttrice.

Problemi con l'apparecchio

Sintomo	Possibile causa/rimedio
L'apparecchio non si accende.	L'apparecchio non è alimentato dalla corrente. Collegare correttamente la spina alla presa di rete. Se occorre cambiare la presa. Batterie: effettuare un processo di carica
Non si sente alcun suono.	Aumentare il volume. Estrarre il connettore delle cuffie dall'apparecchio, per sentire attraverso gli altoparlanti. Potrebbe essere stata scelta la fonte sbagliata.

Sintomo	Possibile causa/rimedio
Si sente un fruscio.	Un cellulare o un altro apparecchio vicino al player emettono onde radio che creano disturbo. Allontanare il cellulare o il dispositivo dalla radio.
Vi sono altri disturbi di funzionamento, forti rumori oppure sul display compare un'indicazione non corretta.	I componenti elettronici dell'apparecchio sono disturbati. Alimentatore di rete: estrarre la spina. Lasciare l'apparecchio staccato dalla fonte di energia per ca. 10 secondi. Collegare nuovamente l'apparecchio oppure inserire le batterie.
Il display non si accende.	Accendere l'apparecchio. Estrarre la spina e reinserirla; accendere l'apparecchio.

Problemi con la radio

Sintomo	Possibile causa/rimedio
Non si riceve nessuna stazione radio.	L'apparecchio non è nella modalità Radio. Premere il tasto MODE.
Non si riceve alcun segnale DAB.	Controllare se nella regione è possibile la ricezione DAB. Orientare nuovamente l'antenna. Provare a ricevere altre stazioni.
Il suono è debole o di cattiva qualità.	Altri apparecchi, ad es. il televisore, disturbano la ricezione. Allontanare l'apparecchio radio da questi apparecchi.
	Le batterie sono esaurite. Sostituire le batterie con batterie nuove.
	L'antenna non è estratta o orientata. Estrarre l'antenna. Girare l'antenna per migliorare la ricezione.



Dati tecnici

Dimensioni dell'apparecchio (larghezza x altezza x profondità):	127 mm x 130 mm x 50 mm
Peso:	ca. 0,5 kg
Alimentazione di tensione:	100 – 240 V corrente alternata, 50/60 Hz, 0,25 A 9 V DC, 1000 mA
Assorbimento di corrente in Standby	< 1 W
Batterie	4 da 1,2 V AA Ni-MH, 2200 mAh
Batterie	4 x 1,5 V AA Mignon LR6
Potenza di uscita:	1 W RMS
Condizioni ambientali:	da +5°C a +35°C 5% - 90% di umidità relativa dell'aria (che non condensa)
Radio: Gamme di frequenze:	FM 87,5–108 MHz DAB 174–240 MHz
Antenna:	Antenna telescopica DAB/FM
Attacco per le cuffie:	3,5 mm

Con riserva di modifiche tecniche ed errori.
Le dimensioni sono approssimative.

Come contattare il produttore

DGC GmbH
Graf-Zeppelin-Str.7

D-86899 Landsberg
www.dual.de

Indicazioni per lo smaltimento

Smaltimento dell'imballaggio

Durante il trasporto, il vostro nuovo apparecchio è stato protetto dall'imballaggio. Tutti i materiali usati sono ecologicamente compatibili e riutilizzabili. Contribuite anche voi smaltendo l'imballaggio nel rispetto dell'ambiente. Potete reperire informazioni sui sistemi di smaltimento presso il vostro rivenditore o il vostro centro di smaltimento comunale. Prima dello smaltimento dell'apparecchio rimuovere le batterie.



Pericolo di soffocamento!

Non lasciare l'imballaggio e relativi componenti ai bambini.

Esiste il pericolo di soffocamento a causa delle pellicole e di altri materiali di imballaggio.

Smaltimento dell'apparecchio

I vecchi apparecchi non sono rifiuti privi di valore. Grazie allo smaltimento nel rispetto dell'ambiente, è possibile recuperare materie prime utili. Informarsi presso la propria amministrazione cittadina o comunale circa le opportunità di smaltimento adeguato ed ecologico dell'apparecchio.



Questo apparecchio è contrassegnato in conformità alla direttiva 2002/96/CE relativa ai vecchi apparecchi elettrici ed elettronici (WEEE).

Una volta terminato il suo ciclo di vita, questo prodotto non deve essere smaltito tra i normali rifiuti domestici, ma deve essere consegnato presso un punto di raccolta per il riciclaggio di apparecchi elettrici ed elettronici. Il simbolo sul prodotto, sul manuale d'uso o sull'imballaggio richiama a tale aspetto. I materiali vanno riciclati in base al proprio simbolo. Con il riutilizzo, il recupero dei materiali o altre forme di riciclaggio di vecchi apparecchi si contribuisce in modo decisivo alla protezione del nostro ambiente.



Pericolo di morte!

Una volta che l'apparecchio è fuori servizio, estrarre la spina della corrente elettrica. Tagliare il cavo di rete e rimuoverlo insieme alla spina.