

Lenco

TV DEL 22 po Ultra haute définition



Manuel d'utilisation

www.lenco.com

CONTENU

INSTRUCTIONS IMPORTANTES CONCERNANT LA SÉCURITÉ	4
INFORMATIONS RELATIVES À LA SÉCURITÉ	5
PRÉPARATION	6
Éléments fournis	6
Vue frontale	7
Vue arrière	8
Installer le pied de support	9
Enlever le pied pour une installation sur le mur	9
Télécommande	10
CONNECTER DES APPAREILS EXTÉRIEURS	11
Première installation pour DVB-C	12-13
Première installation pour DVB-T	14
Enregistrer les chaînes par câble analogique	15
Sécurité enfant/mot de passe/ le mode d'hôtel	16-17
Configurer des émetteurs enregistrés DTV	18
Modifier les chaînes ATV enregistrées	19
Fonctions de base	20
Vidéotex	21
EPG	22
Liste des programmations	23
Utilisation de médias/ navigateur pour médias	24
Lire des fichiers	25-26
Fichiers compatibles	27
CARACTÉRISTIQUES	28

INSTRUCTIONS IMPORTANTES CONCERNANT LA SÉCURITÉ

- **Lisez ces instructions** – toutes les instructions de sécurité et d'utilisation doivent être lues avant d'utiliser ce produit.
- **Gardez ces instructions** – les instructions de sécurité et d'utilisation doivent être conservées pour références ultérieures.
- **Respectez tous les avertissements** – tous les avertissements sur l'appareil et les instructions d'utilisation doivent être respectés.
- **Suivez les instructions** – Toutes les instructions d'utilisation et de fonctionnement doivent être suivies.
- **N'utilisez pas cet appareil près de l'eau** – l'appareil ne doit pas être utilisé près de l'eau ou de l'humidité: par exemple dans une cave humide ou près d'une piscine; etc.
- Ne nettoyez qu'à l'aide d'un linge sec.
- N'obstruez aucune voie de ventilation. Installez conformément aux instructions du fabricant.
- N'installez pas à proximité de sources de chaleur telles que radiateurs, registre de chaleur, poêle ou autres appareils (y compris les amplificateurs) qui produisent de la chaleur.
- Ne sous-estimez pas l'objectif de sécurité des prises polarisées ou de type terre. Une prise polarisée a deux fiches dont l'une est plus large que l'autre. Une prise de type terre à deux fiches plus une fiche supplémentaire de raccord à la terre. La fiche large ou la troisième dent sont conçues pour votre sécurité. Si la prise fournie ne s'adapte pas à votre installation, consultez un électricien pour le remplacement de votre installation obsolète.
- Protégez le cordon d'alimentation contre les piétinements ou les pincements, particulièrement au niveau des branchements, prises de courant, et du point d'où il sort de l'appareil.
- N'utilisez que les extensions/accessoires spécifiés par le fabricant.
- N'utilisez qu'avec un chariot, support, trépied, crochet ou table spécifié par le fabricant, ou vendu avec l'appareil. Lorsque vous utilisez un chariot, soyez attentif lorsque vous déplacez la combinaison chariot/appareil pour éviter les blessures dues au renversement.
- Débranchez cet appareil lors des orages ou lorsqu'il est inutilisé pendant une longue période.
- Confiez toute réparation à du personnel de maintenance qualifié. La réparation est nécessaire lorsque l'appareil a été endommagé de quelque sorte, par exemple si le cordon d'alimentation ou prise sont endommagés, si du liquide a été répandu ou si des objets sont tombés dans l'appareil, ce dernier a été exposé aux moisissures ou à la pluie, s'il ne fonctionne pas normalement, ou qu'il a chuté.
- Veillez à maintenir l'unité dans un environnement bien ventilé.
- **AVERTISSEMENT:** Pour réduire le risque d'incendie ou de choc électrique, n'exposez pas cet appareil à la pluie ou l'humidité. L'appareil ne doit pas être exposé aux suintements ou aux éclaboussures. Aucun objet rempli de liquide, comme des vases, ne doit être placé sur l'unité.
- **AVERTISSEMENT:** Les piles ne doivent pas être exposées à des chaleurs excessives telles que la lumière du soleil, le feu ou autres.
- **AVERTISSEMENT:** L'adaptateur ou plug-in direct sert de dispositif de déconnexion, le dispositif de déconnexion doit rester facilement accessible.
- **AVERTISSEMENT:** Pour éviter les accidents, cet appareil doit être solidement fixé au sol ou au mur selon les instructions d'installation.



- L'éclair avec le symbole de flèche en tête dans un triangle équilatéral a pour but d'alerter l'utilisateur de la présence de « tension dangereuse » non isolée dans l'appareil qui pourrait être d'ampleur suffisante pour constituer un risque de choc électrique.
- Avertissement : Pour réduire le risque de choc électrique, n'enlevez pas la plaque supérieure ou arrière car il n'y a aucune pièce utilisable par l'utilisateur à l'intérieur. Refer servicing to qualified personnel.
- Le point d'exclamation dans un triangle équilatéral a pour but d'alerter l'utilisateur de la présence d'instructions importantes sur le fonctionnement et la réparation (entretien) dans la littérature accompagnant le produit.



Ce produit contient des composants électriques ou électroniques. S'ils ne sont pas mis aux rebuts adéquatement, ces composants pourraient nuire à l'environnement ou à la santé des humains.

La présence de cette étiquette sur le produit signifie qu'il ne doit pas être mis aux rebuts en tant que déchet non trié, mais faire l'objet d'une collecte sélective. Comme consommateur, vous devez vous assurer que ce produit est mis aux rebuts de la bonne manière.

HDMI: Ce téléviseur est doté de la technologie HDMI™ (High-Definition Multimedia Interface). HDMI, le logo HDMI et High-Definition Multimedia Interface sont des marques de commerce ou des marques déposées de HDMI Licensing LLC.

Pour garantir une utilisation fiable et sans danger de cet équipement, veuillez lire soigneusement toutes les instructions de ce guide de l'utilisateur, particulièrement les informations ci-dessous concernant la sécurité.

Sécurité électrique

- Le téléviseur ne doit être connecté sur l'alimentation secteur que si la tension correspond à celle indiquée sur la plaque à l'arrière du produit.
- Pour prévenir la surcharge, ne partagez pas la même prise d'alimentation secteur avec trop d'autres appareils électroménager.
- Ne placez aucun fil de connexion à des endroits où ils peuvent être piétinés ou sur lesquels on peut trébucher. Stellen Sie keine schweren Gegenstände auf Anschlusskabel, da die Kabel dadurch beschädigt werden könnten.
- Ne placez aucun objet lourd sur le cordon d'alimentation, cela pourrait l'endommager.
- Tenez la prise secteur, non les fils, lorsque vous la débranchez d'une prise.
- Pendant un orage, ou lorsque vous n'utilisez pas le téléviseur pendant une longue durée, éteignez l'interrupteur à l'arrière du téléviseur.
- Ne laissez pas d'eau ou d'humidité entrer dans le téléviseur ou l'adaptateur d'alimentation. N'utilisez PAS dans un endroit humide ou mouillée, tel qu'une salle de bain, une cuisine avec de la vapeur ou à proximité d'une piscine.
- Débranchez immédiatement la prise et faites appel à l'aide d'un professionnel si la prise d'alimentation ou le câble est endommagé, si du liquide est renversé dans le téléviseur, si le téléviseur est accidentellement exposé à l'eau ou à l'humidité, si un objet entre accidentellement dans les fentes de ventilation ou si le téléviseur ou si le téléviseur ne fonctionne pas normalement.
- N'essayez PAS d'enlever les couvercles de protection. Il n'y a aucune pièce utilisable pour l'utilisateur à l'intérieur de l'appareil. Essayer de réparer l'unité par vous-même est dangereux et pourrait invalider la garantie du produit. La réparation de cet appareil ne doit être confiée qu'à du personnel qualifié.
- Pour éviter une fuite des piles, enlevez les piles de la télécommande, lorsque la télécommande n'est pas utilisée pendant une longue période, ou lorsque les piles sont vides.
- Ne cassez pas les piles et ne les jetez pas au feu.

Sécurité physique

- Ne bloquez pas les fentes de ventilation dans la plaque de protection arrière. Vous pouvez placer le téléviseur dans un placard, mais en assurant au moins 5 cm (2 po) d'espace autour de l'unité.
- Ne tapez ou ne secouez PAS l'écran, vous pourriez endommager les circuits internes. Prenez bien soin de la télécommande.
- Pour nettoyer le téléviseur, utilisez un linge doux sec. N'utilisez pas de solvants ou de liquides à base de pétrole.
- N'installez pas à proximité de sources de chaleur telles que radiateurs, registre de chaleur, poêle ou autres appareils (y compris les amplificateurs) qui produisent de la chaleur.
- Ne sous-estimez pas l'objectif de sécurité des prises polarisées ou de type terre. Une prise polarisée a deux fiches dont l'une est plus large que l'autre. Une prise de type terre à deux fiches plus une fiche supplémentaire de raccord à la terre. La fiche large ou la troisième dent sont conçues pour votre sécurité. Si la prise fournie ne s'adapte pas à votre installation, consultez un électricien pour le remplacement de votre installation obsolète.
- Protégez le cordon d'alimentation afin que personne ne marche dessus ou le pince, particulièrement au niveau de la prise.
- Débranchez cet appareil lors des orages ou lorsqu'il est inutilisé pendant une longue période.
- Confiez toute réparation à du personnel de maintenance qualifié. Une réparation est nécessaire si l'appareil ne fonctionne pas normalement ou si l'appareil ou son cordon d'alimentation ou la prise a été endommagé de quelque manière.
- Une réparation est également nécessaire si du liquide a été renversé, ou si des objets sont tombés dans l'appareil; lorsque l'appareil a été exposé à la pluie ou à l'humidité; ou si l'appareil a chuté.
- Connectez toujours votre téléviseur à une prise d'alimentation avec une connexion de protection de mise à la terre.

Éléments fournis

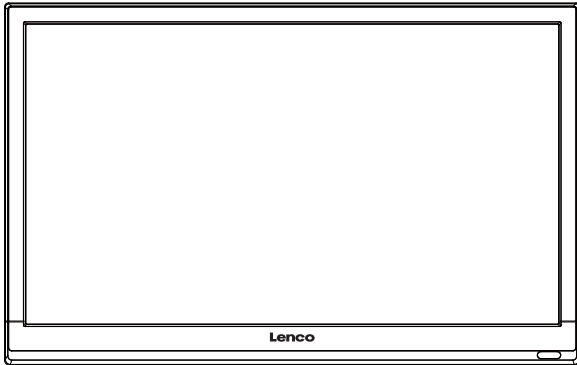

Écran TV

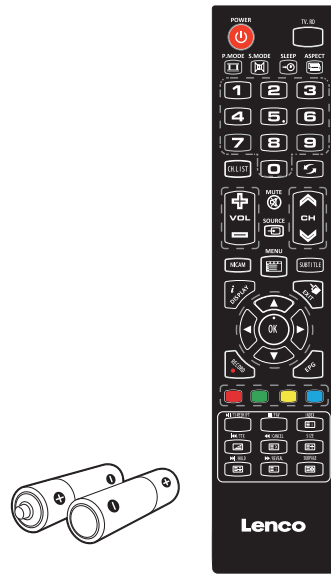

Télécommande avec les piles

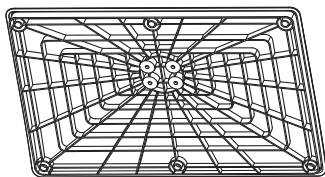

Pied de support



Pied de soutien

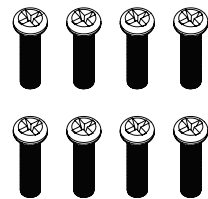

huit vis



Câble de connexion AV Mini

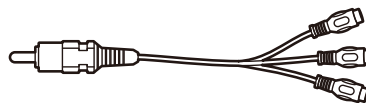

Câble de connexion Mini
YPbPr

PÉRITEL

**Quick
Start
Guide**

Guide de démarrage rapide

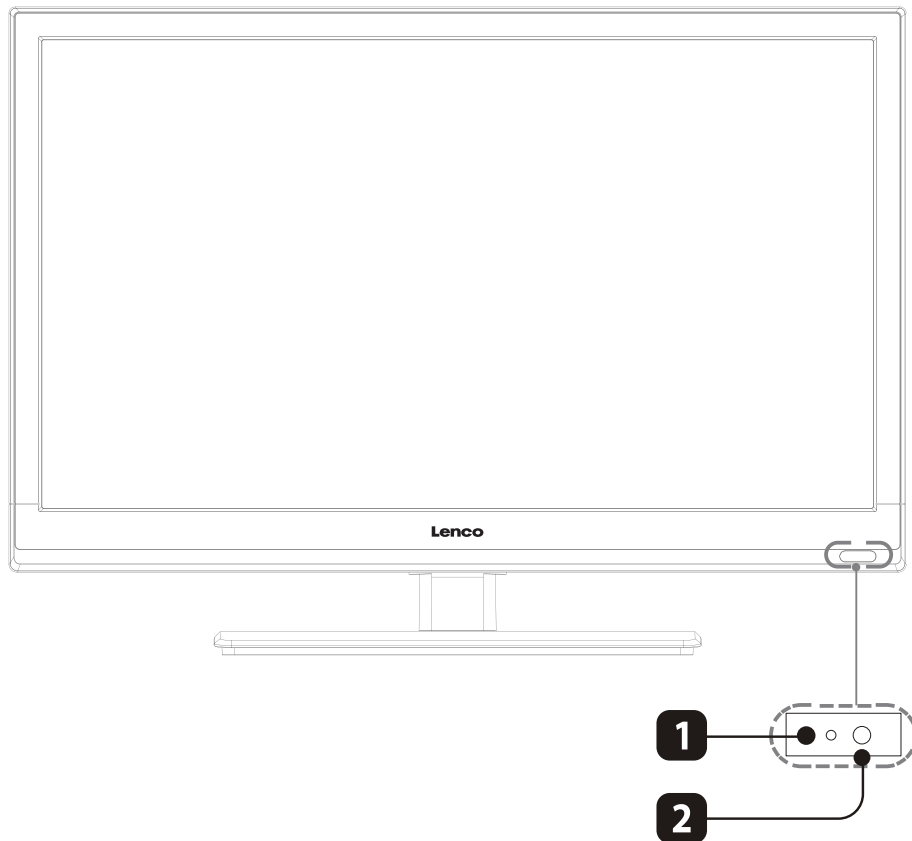
Vue frontale**1. Indicateur d'alimentation**

S'allume en bleu lorsque le téléviseur est allumé. S'allume en rouge lorsque le téléviseur est en mode veille.

2. IR (Récepteur Infrarouge)

Reçoit des signaux infrarouges depuis la télécommande.

Vue arrière

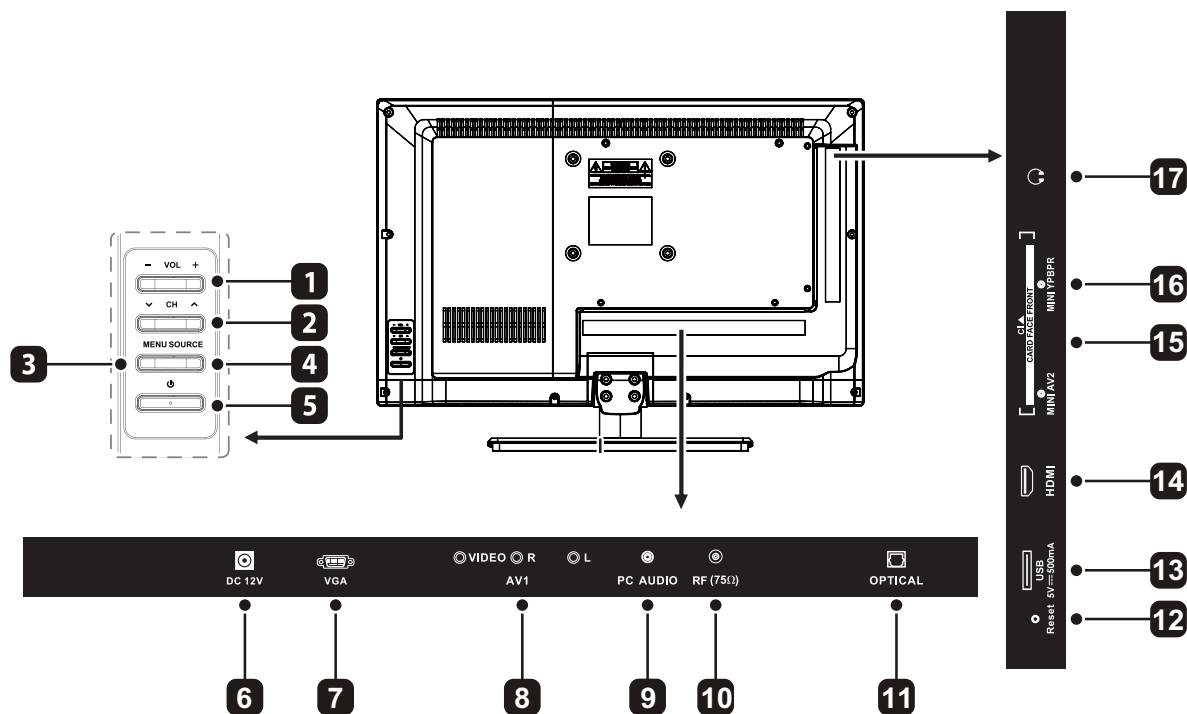

1. **VOLUME +/-**
Appuyez pour régler le volume.
2. **CH ^/▼**
Appuyez sur pour choisir une chaîne.
3. **MENU**
Affiche le menu de l'OSD (On Screen Display)
4. **SOURCE**
Appuyez pour choisir entre les différentes sources de signal d'entrée.
5. **ALIMENTATION**
Allume la TV ou la met en veille.
6. **DC 12V**
Connectez-vous à l'adaptateur AC / DC (12V/3A).
7. **Entrée VGA**
Connecter à un ordinateur ou un autre appareil avec une interface VGA.
8. **AV Input**
Connexion de fentes de sortie VIDEO et AUDIO (L/R) sur les appareils vidéo externes.
9. **Entrée audio PC**
Connecter à une sortie audio d'ordinateur.
10. **Entrée RF (75Ω)**
Connexion à la prise de l'antenne (VHF/ UHF 75Ω) avec le câble coaxial RF.
11. **Sortie audio optique numérique**
Connexion de la fente audio sur le système audio numérique.
12. **REST**
Restaurer les paramètres d'usine.
13. **Port USB**
Connexion à un appareil de stockage USB pour lire les fichiers audio et vidéo compatibles. (Mode USB)
14. **Entrées HDMI**
Connexion à un appareil avec un signal e sortie haute définition (HD).
15. **Fente CI**
Pour insérer une carte CI. Une carte CI vous permet de voir toutes les chaînes auxquelles vous êtes abonné.
16. **MINI YPBPR**
Connectez les appareils AV sur des fentes de sortie vidéo et audio composante (Y/Pb/Pr). COMPOSANTE & VIDEO partagé avec AUDIO IN (L/R).
17. **Prise écouteurs**
Connecter aux écouteurs.

Installer le pied de support

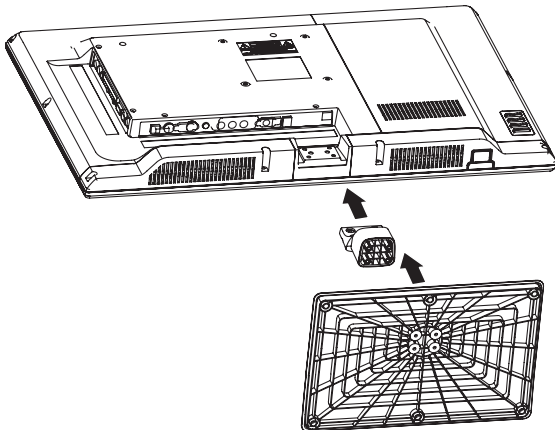

- 1. Posez le téléviseur face en bas sur une surface plate coussinée pour éviter les dégâts ou les rayures.
- 2. Fixer le support de socle au téléviseur à l'aide des 4 vis fournies pcs.
- 3. Fixez le pied de base sur le support de base avec les 4 vis fournies.

Enlever le pied pour une installation sur le mur

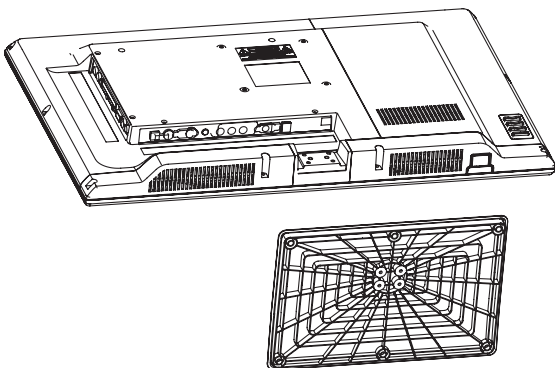

- 1. Posez le téléviseur face en bas sur une surface plate coussinée pour éviter les dégâts ou les rayures.
- 2. Desserrez les 4 vis en tenant l'assemblage du pied et enlevez-les.
- 3. Fixez le crochet de fixation mural sur le téléviseur à l'aide des trous de fixation sur l'arrière du téléviseur. Montez cette unité conformément aux instructions fournies avec le kit de montage.

AVERTISSEMENT: Cet appareil est conçu pour être soutenu par le crochet de fixation murale listé par ULbracket.

CONNECTER DES APPAREILS EXTÉRIEURS

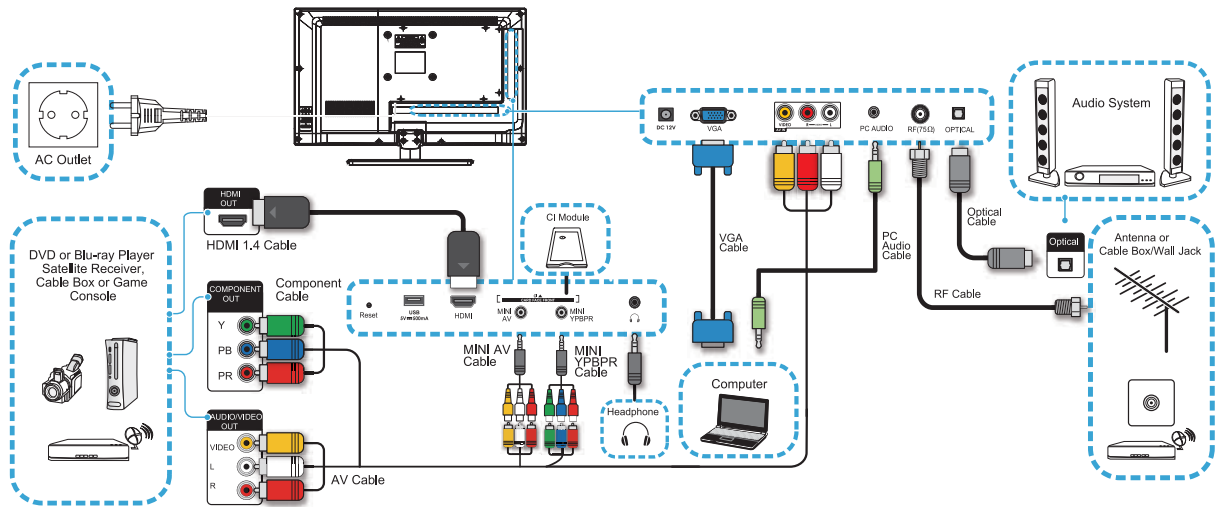

Première installation pour DVB-C

- Lors de la première utilisation après l'achat, le menu PREMIÈRE INSTALLATION s'affichera. Vous pourrez ré-effectuer cette première installation à tout moment (voir ci-dessous).
- **Préparation:** Débrancher le téléviseur du secteur. Brancher l'antenne DVB-C du fournisseur de câble. Ensuite, brancher le téléviseur au secteur et le mettre en marche. Se munir de la télécommande fournie.

1 Avec les touches curseur (▲ ou ▼), choisissez la langue OSD. Puis, réglez la langue avec ◀ ou ▶, par exemple l'Allemand. Puis, ▲ ou ▼ vous permettent de sélectionner Pays. Vous pourrez alors choisir un pays avec ◀ ou ▶, par exemple l'Allemagne. Puis, ▲ ou ▼ vous permettent de sélectionner Modèle Énergie. Vous pourrez alors régler le mode Home ou le mode Magasin avec ◀ ou ▶.

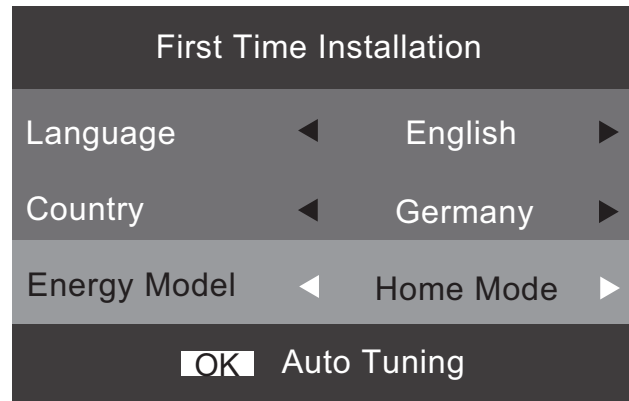

Mode Home = économie d'énergie/ Mode magasin = luminosité maximale

Après le choix du Mode magasin, le message suivant s'affiche: « Souhaitez-vous quitter le mode magasin?

» Adoptez le Mode magasin avec ◀ et retournez dans le Mode Home avec ▶.

2 Appuyez sur OK. ▲ ou ▼ Vous permettent de choisir le type de réception. Vous pourrez sélectionner le mode DTV avec ◀ ou ▶ ▲ ou ▼ vous permettent de choisir le type digital. Vous pourrez alors sélectionner DVB-C avec ◀ ou ▶. ▲ ou ▼ vous permettent de choisir le type de scan. Vous pourrez alors régler Recherche de réseau ou plein avec ◀ ou ▶. Choisissez... Recherche réseau : lorsque cette option est compatible avec votre fournisseur de câble. Plein = lorsque Recherche de réseau n'enregistre pas toutes les chaînes. ID réseau, fréquence et taux de symbole restent en automatique. pour que toutes les chaînes puissent être trouvées.

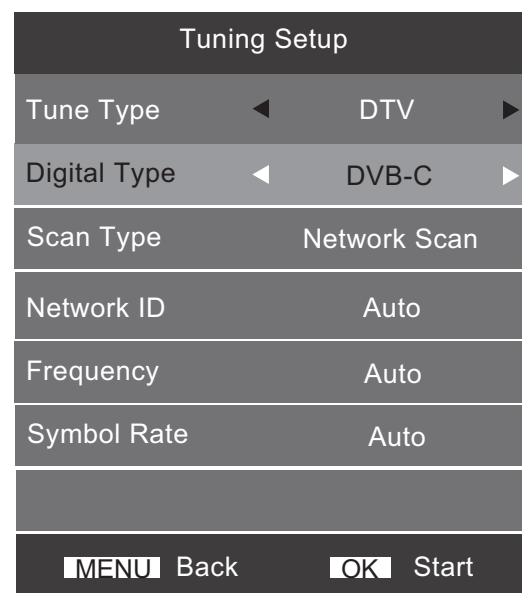

3 Appuyez sur OK. La recherche de réseau démarre. Lorsque les 100 % sont atteints attendez jusqu'à 1 minute que le menu « Recherche » disparaisse automatiquement. Merci pour votre patience. Si l'antenne ne présente pas de défauts, une chaîne DVB-C s'affichera. Si c'est encore un menu qui est affiché, appuyez sur EXIT pour conclure. Toutes les chaînes DVB-C sont désormais enregistrées.

Ré-effectuer la première installation:

Allumer le téléviseur. Appuyer sur la touche Menu. Choisir CONFIGURATION avec ◀ ou ▶. Avec ▲ ou ▼, choisissez PREMIÈRE INSTALLATION. Appuyez ensuite sur OK, et reprenez à l'étape 1 (ci-dessus).

Auto Tuning Status			
TV	:	0	Programme
DTV	:	0	Programme
Radio	:	0	Programme
Data	:	0	Programme
5	%...	134.00 MHz	(TV)
			
Please press MENU key to skip			

Première installation pour DVB-T

- Le téléviseur enregistre soit des chaînes DVB-C, soit des chaînes DVB-T. Lorsque des chaînes DVB-C sont déjà enregistrées, les chaînes DVB-T enregistrées seront supprimées. Les chaînes DVB-T seront enregistrées là où se trouvaient auparavant les chaînes DVB-C.
- Préparation:** Débrancher le téléviseur du secteur. Brancher l'antenne DVB-C du fournisseur de câble. Ensuite, brancher le téléviseur au secteur et le mettre en marche. Appuyer sur la touche SOURCE. Choisir DTV avec ▲ ou ▼, puis appuyer sur OK.

1 Appuyez sur la touche MENU

Naviguez vers les icônes ▲ ou ▼ puis sélectionnez la recherche automatique de chaîne.

Appuyez ensuite sur OK.

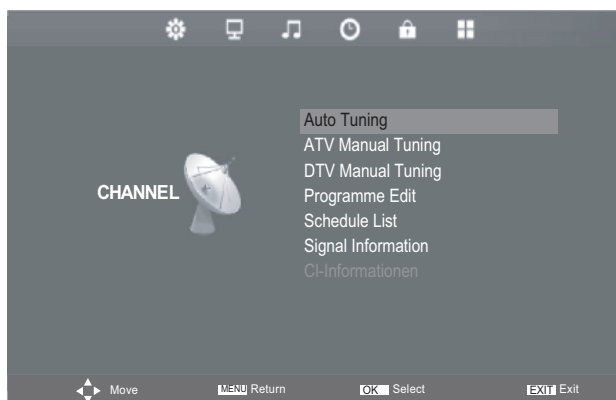

2 ▲ ou ▼ vous permettent de choisir le pays. Puis, vous pourrez sélectionner un pays avec ◀ ou ▶, comme par exemple l'Allemagne. ▲ ou ▼ vous permettent de choisir le type de réception. Puis, vous pourrez choisir DTV avec ◀ ou ▶

▲ ou ▼ vous permettent de choisir le type digital. Puis, vous pourrez régler le type DVB-T à l'aide de ◀ ou de ▶.

3 Appuyez sur OK. La recherche de réseau démarre. Lorsque les 100 % sont atteints attendez jusqu'à 1 minute que le menu « Recherche » disparaisse automatiquement. Merci pour votre patience.

Si l'antenne ne présente pas de défauts, une chaîne DVB-T s'affichera.

Si c'est encore un menu qui est affiché, appuyez sur EXIT pour conclure. Toutes les chaînes DVB-T sont désormais enregistrées.

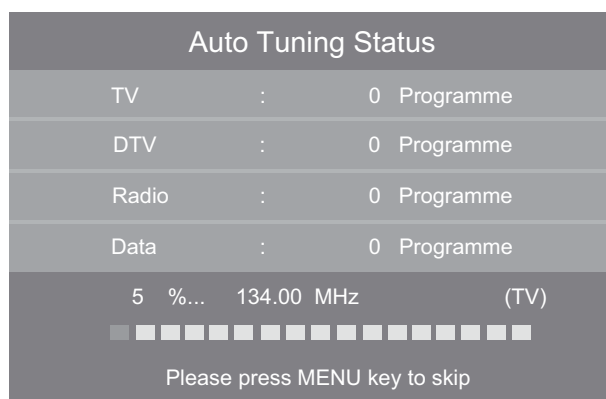
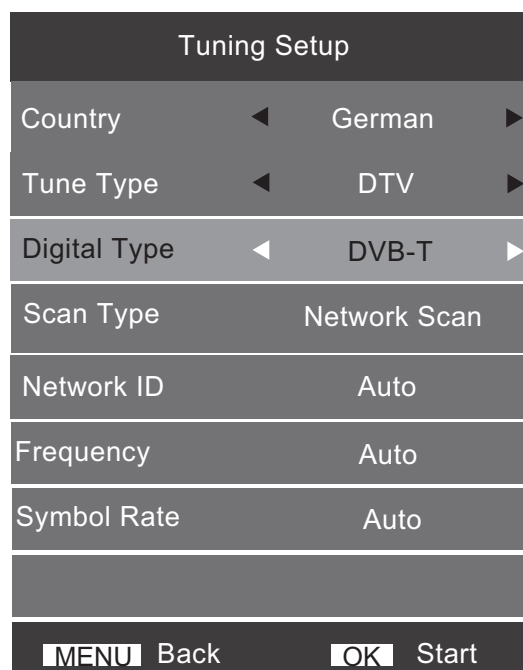

Enregistrer les chaînes par câble analogique

- Les appareils TV analogues à tube ont été pendant 50 ans (de 1950 à 2000) les seuls appareils disponibles. Le signal TV à câble est né à cette époque. Il est optimisé sous condition par la technique analogique présente à cette époque-là et par conséquent ne peut être approprié aux écrans plasmas actuels. La plupart des câbles distributeurs offrent encore de nos jours le signal TV analogique pour les appareils à tube cathodique. Sur un écran plasma l'appareil TV analogue montre cependant des images floues ; les couleurs peuvent s'estomper, l'image est floue et les moindres détails ne se voient pas. Ceci est normal à cause de l'ancienne technique d'émission. Malgré cela, certains acheteurs d'écrans plasma veulent peut-être encore regarder la TV analogique. Procédez ainsi.
- **Préparation** :mettez l'appareil TV hors tension. Puis reliez le câble d'antenne. Raccordez ensuite l'appareil TV à la tension et allumez-la. Appuyez sur la touche SOURCE. Choisissez ATV à l'aide de ▲ ou ▼. Appuyez ensuite sur OK.

1 Appuyez la touche menu Sélectionner recherche automatique A l'aide des touches directionnelles ▲ ou ▼.

Appuyez ensuite OK
2 Sélectionner pays à l'aide des touches ▲ ou ▼. Insérer ensuite le pays (exemple : Allemagne) à l'aide des touches ◀ ou ▶. Sélectionner le mode de réception à l'aide des touches ▲ ou ▼. Insérer ensuite ATV à l'aide des touches ◀ ou ▶.

3 Appuyer sur la touche OK. Le mode de recherche commence ; Cela peut encore durer une minute, jusqu'à ce que le menu "recherche en cours " défile automatiquement. Patientez s'il vous plait. Ensuite un émetteur analogique par câble apparait lors d'une impeccable installation de l'antenne et chez un appareil TV analogique par câble disponible. Appuyez enfin sur Exit, au cas où un émetteur s'affiche encore. Tous les émetteurs analogiques par câble sont déjà sauvegardés dans le lieu d'installation des antennes.

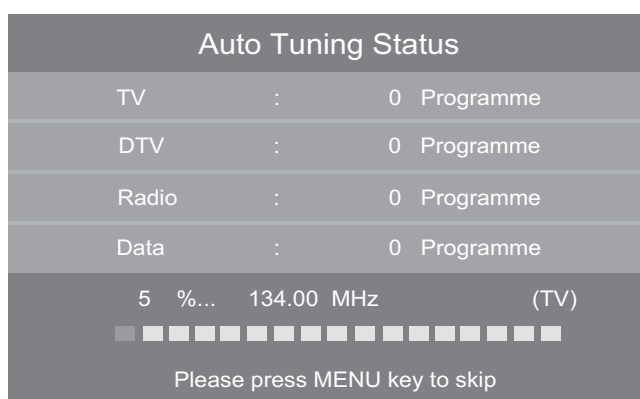
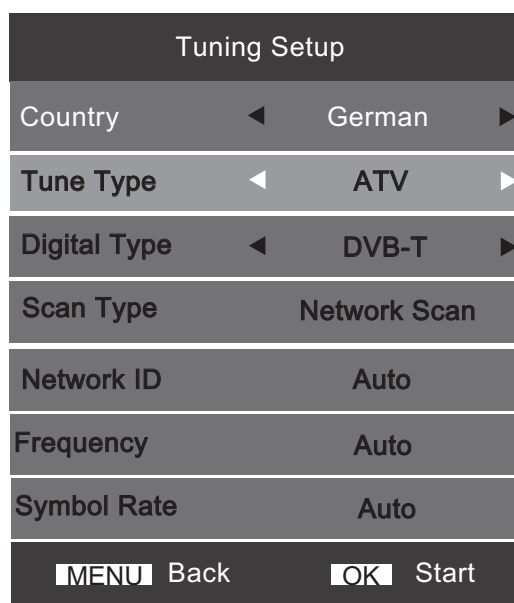
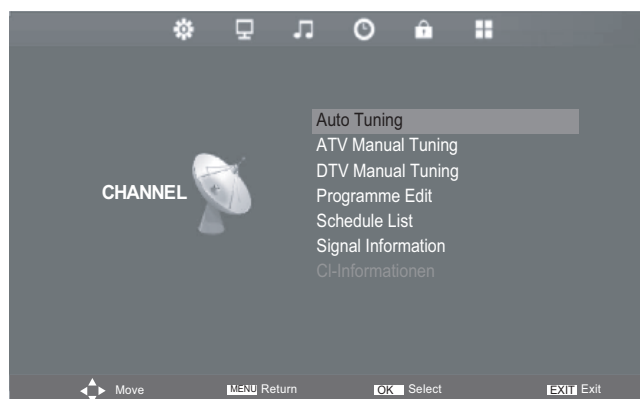

- La protection de la jeunesse est une future fonction prévue par l'émission DVB. Cela fonctionne seulement après avoir été antenné par l'émission.

1 Appuyer la touche menu. Sélectionner "bloquer système" à l'aide de la touche ◀ ou ▶, marquer le système bloquer à l'aide de la touche ▼ appuyer ensuite OK, le Menu "insérer le mot de passe" apparait.

2 Insérer 0000 à l'aide des touches allant de 0 à 3. 0000 est le mot de passe inséré. Activez/ arrêter "bloquer le système en accompagnant avec la touche OK. Les insertions pour protection de la jeunesse, barrer les émetteurs et touches bloquées deviennent seulement efficaces quand "bloquer le système" est activé. Ensuite, la recherche automatique est adaptée le programme sont aussi sauvegardés.

3 Protection de la jeunesse :

Sélectionnez "protection de la jeunesse" à l'aide des touches ▲ / ▼. Sélectionnez un niveau de protection de la jeunesse, à l'aide des touches ▲ / ▼ par ex. 18. Appuyez ensuite sur OK. Quand une émission est reçue avec l'identification correspondante de protection de la jeunesse, (soutenue actuellement par aucun émetteur) on bloque l'émission. Il apparait un menu intitulé "insertion mot de passe". L'émission ne peut être vue, que si l'on insère correctement le mot de passe.

Insertion du mot de passe :

Changez le mot de passe (0000) en un mot de passe qui vous est propre, pour

1. protéger le mot de passe de tout changement non souhaité et
2. pour protéger l'hôtel de mode à tout accès non souhaité.

Attention !

Quand un tiers vous devance et change le mot de passe, vous vous trouvez en face d'un appareil TV verrouillé ! C'est pourquoi vous devriez changer vous-même le mot de passe. Donc vous modifiez le mot de passe : sélectionnez le mot de passe à l'aide des touches ▲ / ▼ insérer

l'identification, puis appuyez sur OK.

1. Insérez l'ancien mot de passe. Lors de la première installation, il s'agit de 0000.
2. Insérez le nouveau mot de passe et notez-le dans un endroit sûr. Appelez le service client si vous avez perdu le nouveau mot de passe ou lorsqu'il a été déplacé par un tiers. L'appareil TV doit être en service.
3. Répétez le nouveau mot de passe. Le mot de passe est maintenant modifié et il est uniquement connu de vous-même. Un tiers ne connaît pas ce mot de passe et ne peut pas le modifier sans autorisation

Verrouillez l'émetteur :

Sélectionnez verrouiller l'émetteur à l'aide des touches ▲/▼ puis appuyez sur la touche ok. A l'aide des touches ▲/▼, sélectionnez un émetteur puis appuyez sur la touche verte. Un symbole de verrouillage apparaît à côté du nom de l'émetteur. Lorsqu'on a choisi l'émetteur, un menu apparaît pour l'insertion du mot de passe. L'émetteur ne peut pas être allumé sans l'insertion du mot de passe.

Verrouiller les touches :

Sélectionnez Verrouiller les touches à l'aide des touches ▲/▼. Activez ou désactivez le verrouillage des touches à l'aide de OK. Au cas où le verrouillage des touches est activé, toutes les touches de l'appareil TV (inclus la touche RESET) sont hors fonctionnement.

Mode hôtel :

Sélectionnez "mode hôtel" à l'aide des touches ▲/▼ ; Appuyez ensuite sur la touche OK. Le menu hôtel apparaît. Appuyez sur OK pour activer le mode hôtel. Le mode hôtel est ensuite actif. "verrouiller le système" (voir ci-dessus) ne doit pas être activé. Vous devriez avoir changé le mot de passe sortie d'usine 000 (voir ci-dessus) pour empêcher les changements du mode hôtel par des tiers n'y étant pas autorisés. Vous insérez le menu hôtel de votre choix. "Exporter la banque de données" sert au clonage de l'appareil TV programmé et activé. Les données d'un appareil donné signalent "importer la banque de données"

Backlight:

Sélectionnez "backlight" à l'aide des touches ▲/▼. Changez la valeur de 1 à 10 à l'aide des touches ▲/▼. 1 = plus faible éclairage et consommation plus faible d'énergie, 10 = éclairage plus puissant et consommation plus élevée d'énergie (plus que la classe d'efficacité énergétique commandée), 8 = modèle de montage pour Home mode avec classe d'efficacité énergétique commandée.

4 Appuyez sur Exit pour quitter le menu.

Configurer des émetteurs enregistrés DTV

Ces options sont disponibles : supprimer des émetteurs (supprimer), changer l'ordre (déplacer), pour faire un saut (sauter), pour ajouter les éléments dans la liste favorite (FAV)

- 1 Si rien n'apparaît, appuyez sur la touche SOURCE et choisir DTV. Appuyez sur la touche MENU. Avec les touches du curseur (▲/▼) choisir Configurer programmes. Puis appuyez sur "OK"
- 2 Choisir le programme à configurer avec ▲/▼ ou encore ▲/▼. Pour supprimer, appuyez sur la touche rouge. Le programme affiché sera supprimé sans apparition de la boîte de dialogue. Pour déplacer, appuyez sur la touche jaune. Le marquage jaune des lignes devient plus grand. Ensuite, appuyez sur entrer les numéros du programme voulu à l'aide des touches numériques. Le nombre entré apparaît en rouge à côté du nom du programme. Ou alors déplacer la ligne jaune à l'aide de ▲/▼ vers la position voulue. Pour terminer, appuyez sur OK. La ligne marquée en jaune redevient plus petite. Pour le programme sauter, choisir comme indiqué plus haut, puis appuyer sur les touches bleues. C'est seulement dans "configurer les programmes" qu'un symbole apparaît à côté du nom du programme. Le programme marqué sera ainsi sauté en poursuivant à l'aide de la touche CH. Pour ajouter un élément dans la liste favorite, choisir le programme comme indiqué plus haut, puis appuyer sur la touche FAV. Un symbole rouge en forme de coeur apparaît à côté du nom du programme.

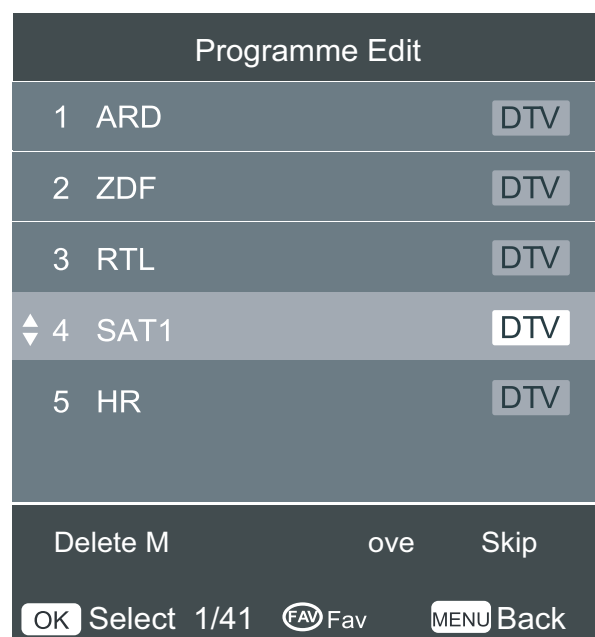
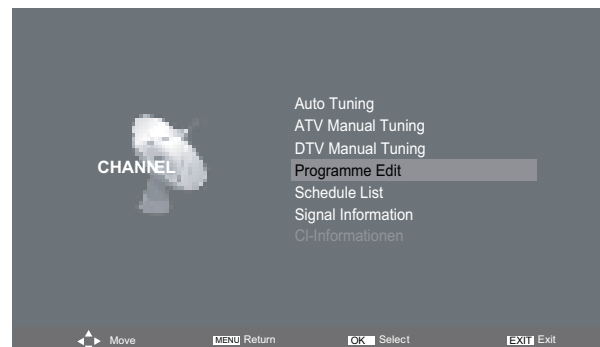

Les options suivantes sont disponibles: Suppression de chaînes (Supprimer), Renommer (Changer), Séquence de changement (Déplacer), Marquer pour passer (Skip), Ajouter aux favoris (FAV).

1 Falls noch nicht geschehen, SOURCE-Taste drücken und ATV wählen. MENU-Taste drücken. Mit den Cursor-tasten (oder) Programme bearbeiten wählen.

Dann OK drücken.

2 Sélectionnez le programme à modifier avec les touches ▲/▼ ou ◀/▶. Appuyez sur le bouton rouge pour supprimer. Le programme sélectionné est supprimé sans confirmation. Pour renommer, appuyez sur le bouton vert. La partie du nom changeable commence à clignoter. Changer avec ▲/▼, sélectionnez une autre partie du nom avec les touches ◀ ou ▶. 5 caractères max. Possibles Appuyez sur la touche jaune pour vous déplacer. Le marquage jaune de la ligne devient plus grand. Déplacez la ligne jaune avec ▲/▼ à la position souhaitée. Puis appuyez sur OK. La ligne marquée en jaune devient plus petite. Pour passer une chaîne, cherchez comme ci-dessus, puis appuyez sur le bouton bleu. Un symbole apparaît à côté du nom du programme uniquement dans Modifier les chaînes/ Liste des Programmes. Le programme/ la chaîne marqué(e) ainsi sera passé lors du changement de chaîne. Pour ajouter à la liste des favoris, rechercher le canal comme cidessus, puis appuyez sur la touche FAV. Un symbole en forme de coeur rouge apparaîtra à côté du nom de chaîne.

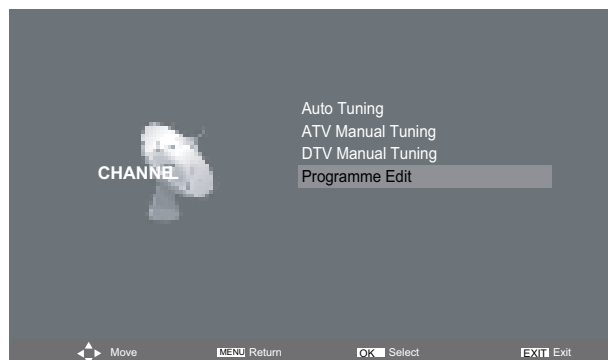

Fonctions de base

Sélectionnez la source d'entrée: Appuyez sur le bouton SOURCE. Sélectionnez l'entrée désirée avec ▲ ou ▼. Puis appuyez sur OK.

Sélection du canal: Appuyez sur le bouton SOURCE. Ensuite, sélectionnez ATV ou DTV. Avec des chiffres (0-9).

Exemple: n°29: Pressez le bouton 2 et appuyez sur la touche 9 dans les 2 secondes.

N° 929: Appuyez sur 9,2,9 comme ci-dessus. Changement de chaîne avec CH ▲ ou ▼: Cela prend environ 2 secondes. Si 5 chaînes seulement ont été enregistrés au cours de la recherche automatique de chaînes, seules ces 5 chaînes seront visibles. Les chaînes marquées à passer ne seront pas visibles (voir S.17).

Liste des chaînes

La liste des chaînes affiche les chaînes stockées/enregistrées. La liste des chaînes est affichée avec CH LIST. Sélectionnez la chaîne de votre choix avec ▲ ou ▼, validez avec OK.

Écran d'information

Appuyez sur /DISPLAY pour afficher le d'information de la télévision numérique.

L'image suivante donne des informations d'une chaîne DVB.

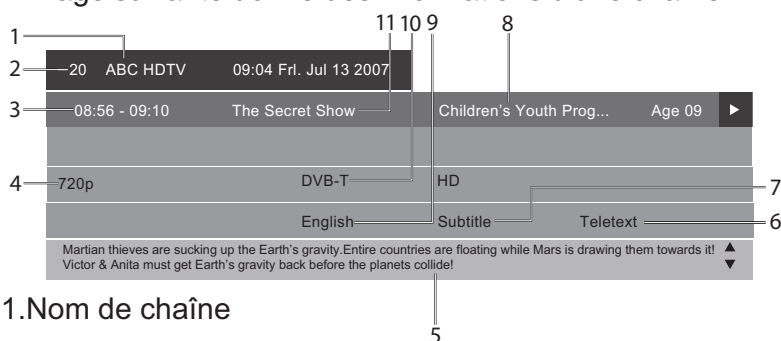

1. Nom de chaîne
2. Numéro de canal
3. Durée du programme
4. Format vidéo
5. Information sur le programme
6. Télétex DVB disponible
7. Sous-titres DVB disponibles
8. Blocage parentale (si disponible)
9. Langue Audio
10. Type de signal
11. Titre du programme

Langue Audio/Sous-titre pour programme DVB.

Si le programme a plus d'une langue audio/sous-titre, vous pouvez alors le changer avec NICAM ou SUBTITLE.

Appuyez sur NICAM plusieurs fois pour sélectionner la langue audio.

Appuyez sur SUBTITLE pour sélectionner la langue des sous-titres.

Le télétexte est diffusé sous forme de page. Cet appareil peut automatiquement stocker jusqu'à 1000 pages, mais elles ne peuvent être accessibles qu'après avoir été stockées. Cela pourrait prendre un certain temps..

Fastext/TOP text

Fastext/TOP text est un télétexte avec un onglet spécial. Il y a quatre champs de couleurs (rouge, vert, jaune et bleu) au bas de l'écran. Ces champs mènent directement aux pages qu'ils affichent. Les touches de couleur de la télécommande correspondent aux champs de couleur respectif sur l'écran. Appuyez sur la touche de couleur correspondante pour afficher la page de télétexte souhaitée.

Activer/désactiver le télétexte.

Le télétexte n'est pas envoyé par toutes les chaînes.

Sélectionnez une chaîne avec télétexte.

Appuyez sur la touche /TTX . Une page télétexte s'affiche (si „100“ s'affiche sans texte d'information, cela pourrait alors signifier que la chaîne sélectionnée ne prend pas en charge le télétexte).

Appuyez de nouveau sur /TTX. Le télétexte et l'image du téléviseur sont affichés en même temps.

Appuyez à nouveau sur /TTX pour désactiver le télétexte.

Remarque:

Vous ne pouvez pas sélectionner d'autres programmes/chaînes tant que le télétexte est activé. Désactivez le télétexte si vous souhaitez changer de chaîne.

Contrairement à la télévision analogique, le DVB peut envoyer des informations sur les programmes. L'EPG (Guide Electronique des Programmes) affiche les informations du canal choisi pour les 7 prochains jours. Sélectionnez les programmes souhaités dans la colonne de droite du guide des programmes avec le bouton vert. Le téléviseur lancera automatiquement le programme sélectionné lorsqu'il commencera. La télévision analogique par le câble TV n'envoie pas ces informations. Par conséquent, l'EPG n'est pas disponible par réception via câble analogique.

1 Si ce n'est pas fait, appuyez sur le bouton SOURCE et sélectionnez DTV. Appuyez sur le bouton OK. Sélectionnez la chaîne désirée. Appuyez sur le bouton EPG une fois. Le guide des programmes s'affichera. Les informations de la chaîne sélectionnée s'affiche dans la colonne de droite. Sélectionnez la chaîne désirée dans la colonne de gauche avec les touches du curseur (▲/▼).

2 Si aucune information ne s'affiche pour la chaîne choisie, appuyez alors sur le bouton OK. Le téléviseur lancera cette chaîne. Les informations disponibles pour cette chaîne seront affichées quelques secondes plus tard.

3 Déplacez vous sur la colonne de droite avec ►. Sélectionnez le programme désiré dans la colonne de droite avec les touches ▲/▼. Appuyez ensuite sur le bouton vert. Un symbole de confirmation apparaîtra sur la gauche à côté de l'heure. Le canal sélectionné apparaît dans la liste de minuterie (voir page suivante). Si vous le souhaitez, passer à la liste de

minuterie pour organiser tous vos programmes sous minuterie, pour supprimer une sélection par exemple (voir page suivante). Un message texte (rappel) apparaîtra sur l'écran juste avant le démarrage du programme sélectionné.

4 Bouton bleu: Affichage de l'EPG chronologique. Touche jaune: Affichage de l'EPG inversé. Désactivation de l'affichage EPG: Appuyez sur le bouton EXIT.



Tout autre que le téléviseur analogique peut diffuser les informations du programme DVB. La "timelist" liste les émissions DVB que vous souhaiteriez qu'elle vous rappelle (voire EPC page précédente). La télévision analogique à câble ne diffuse pas ces informations. C'est pourquoi la "time liste" n'est pas disponible dans les cablo-réception analogiques.

1 Si rien n'est encore apparu, appuyez sur la touche « source' et choisir DTV, appuyez sur la touche OK .Choisir l'émetteur DTV souhaité.

Appuyez une fois sur la touche Menu. Choisir la "timelist" avec les touches du curseur ▲ ou ▼ , puis appuyez sur OK" la timelist s'affiche. Note: Where are the cursor keys? See page 9, Indication : où sont les touches du curseur ? Voir page 9 : télécommande.

Touches jaunes :
Ajouter manuellement un nouveau rappel, si souhaité. Nous recommandons cependant d'ajouter automatiquement de nouveaux rappels sur EPG. (Voire précédente)

Touches bleues :
Changer manuellement le réglage, si souhaité puisque les réglages de l'EPC ont été exactement de manière automatique changé, un changement n'est pas normalement nécessaire.

Aller à la colonne droite à l'aide de ► choisir l'émission souhaitée dans la colonne droite à l'aide de ▲ ou ▼ . Puis appuyez sur les touches jaunes. Pour la confirmation, un symbole apparaît à gauche de l'heure. L'émission ainsi marquée apparaît dans la timelist, si souhaité.) Juste avant le début de l'émission marquée, il apparaît un texte d'information sur l'écran (rappel)

2 Eteindre les informations de la timelist : appuyez sur la touche Exit.

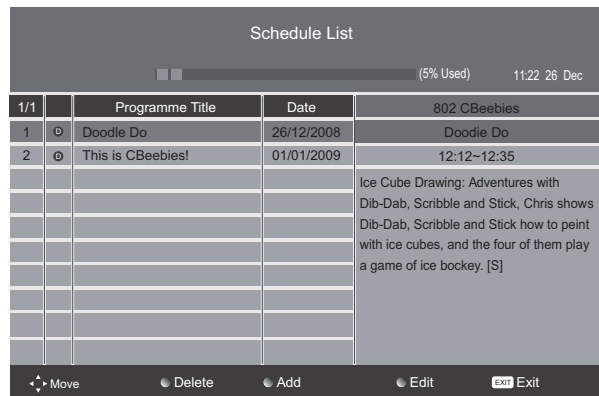

Utilisation de médias/ navigateur pour médias

Insérez une clé USB dans la connexion USB.
Appuyez sur la touche SOURCE. Choisissez le canal avec ▲/▼.

Appuyez sur OK.

Sélection de contenu

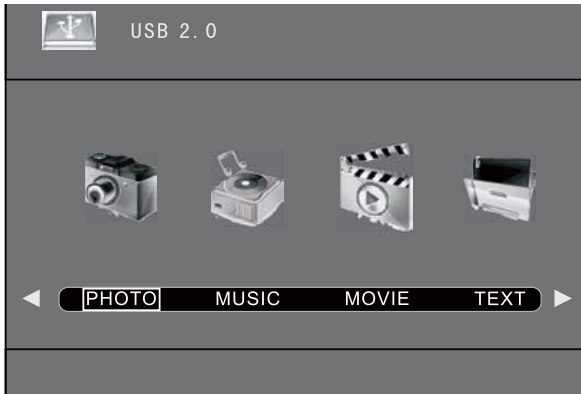

Sélection de fichier



Écran de lecture

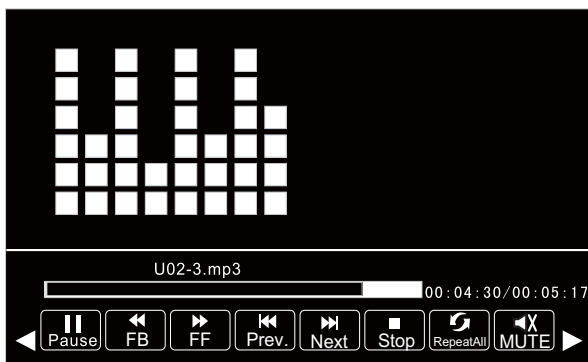

Fichiers lisibles

1 Choisissez Photo, Musique, Film ou Texte avec

◀/▶. Puis appuyez sur OK.

2 Choisissez un fichier avec ▲/▼/◀/▶. Puis appuyez sur OK.

Touche	Réponse
▲/▼/◀/▶	Touches du curseur
OK	Confirmer
▶	Lecture/Pause
■	Stop
▶▶	Fichier suivant
◀◀	Fichier précédent
▶▶▶	Avance rapide
◀◀◀	Retour rapide
i/DISPLAY	Affichage M/A

Photo	
Option	Réponse
Pause/Lecture	Pause / Lecture
Précédent	Précédent
Suivant	Suivant
Stop	Stop
Répéter tout	Choix du mode de répétition (tout/éteint/titre en cours)
Musique	Musique de fond M/A
Liste de lecture	Liste de lecture
Info.	Affiche les informations disponibles
Rotation	Rotation à 90° dans le sens des aiguilles d'une montre
Rotation	Rotation à 90° dans le sens inverse des aiguilles d'une montre
Agrandissement	Élargir
Rétrécissement	Réduire
Déplacer	Déplace l'affichage élargi
MUSIQUE	
Option	Réponse
Pause/Lecture	Pause / PlayPause / Lecture
RR	Retour rapide
AR	Avance rapide
Précédent	Fichier précédent
Suivant	Fichier suivant
Stop	Stop
Répéter tout	Choix du mode de répétition (tout/éteint/titre en cours)
MUET	Son activé/désactivé
Liste de lecture	Liste de lecture
Info.	Affiche les informations disponibles
Aller à Instant	Saut dans le temps

Dateien wiedergeben

FILM	
Option	Réponse
Pause/Lecture	Pause / Lecture
RR	Retour rapide
AR	Avance rapide
Précédent	Fichier précédent
Suivant	Fichier suivant
Encodage	Seulement lorsque le fichier dispose de cette fonction
Répéter tout	Choix du mode de répétition (tout/éteint/titre en cours)
Définir A	Détermine le début / la fin de la répétition de scène
Liste de lecture	Liste de lecture
Info.	Affiche les informations disponibles
Avance rapide	Ralenti
Arrière	Image par image
Aller à Instant	Saut dans le temps
Agrandissement	Élargir
Rétrécissement	Réduire
Format image	Format image
Déplacer	Déplace l'affichage élargi
Bewegen	vergrößerte Ansicht verschieben
TEXTE	
Option	Réponse
Page précédente	Arrière
Page suivante	Suivant
Précédent	Fichier précédent
Suivant	Fichier suivant
Stop	Stop
Encodage	Change l'encodage si le fichier le supporte
Musique	Musique de fond M/A
Liste de lecture	Liste de lecture

Type de fichier	Formats de fichier	Codec vidéo	Codec audio	Remarque
Film	.mpg	MPEG-1, MPEG-2	MP3, AAC	Maximum resolution: 768×576
	.mp4	MPEG-4 H.264		Maximum resolution: 1920×1080
Musique	.mp3	--	MP3	Scanning frequency: 8~48kHz Bit rate 32~320kbps
	.m4a	-	AAC	Scanning frequency: 16~48kHz Bit rate 32~320kbps
Photo	.jpg/	JPEG progressif		Maximum
	.jpeg	Format de base JPEG		Maximum resolution: 8192×8192
	.bmp	BMP		Maximum resolution 6500×6500
				Pixel depth:
.png	Sans saut de ligne		Maximum	
	Avec saut de ligne		Maximum	

CARACTÉRISTIQUES

Dimension du panneau	22 pouces en diagonale
Type d'affichage	LED
Technologie du panneau	TFT
panneau 60Hz Vs. 120 Hz	60 Hz
Résolution de l'écran	1920 x 1080
Résolution du panneau	1920 x 1080
Ratio d'aspect	16:9
Contraste dynamique - panneau	400:1
Luminosité (type centré) Cd/M ²	160
Temps de réponse (G à G)	3.5 ms
Durée de la lampe (Heures types)	25.000 heures
Angle de vision horizontal (à CR>10)	160
Angle de vision vertical (à CR>10)	110
Fixation murale(LxW-mm)	100*100(mm)



Ce symbole indique que le produit électrique concerné ou la batterie ne doit pas être jeté parmi les autres déchets ménagers en Europe. Pour garantir un traitement correct du déchet de la batterie ou de l'appareil, veuillez vous en débarrasser en vous conformant aux règlements en vigueur dans votre secteur en ce qui concerne le des appareils électriques et autres batteries. En agissant de la sorte, vous contribuerez à la préservation des ressources naturelles et à l'amélioration des niveaux de protection environnementale concernant le traitement et la destruction des déchets électriques. (Directive sur les Déchets des Equipements Electriques et Electroniques).

CE Les produits avec la marque CE sont conformes à la directive CEM (2004/108/CE) et à la directive basse tension (2006/95/EC) émises par la commission de la communauté européenne.

Service et support

Pour plus d'informations : www.lenco.com

Pour de l'aide : <http://lencosupport.zendesk.com>

Service d'assistance Lenco :

Allemagne	0900-1520530	(Prix d'un appel local)
Pays-Bas	0900-23553626	(Prix d'un appel local + 1ct P/min)
Belgique	02-6200115	(Prix d'un appel local)
France	03-81484280	(Prix d'un appel local)

Le centre d'assistance est joignable du lundi au vendredi entre 9 heures et 18 heures.

Lorsque vous contactez Lenco, on vous demandera systématiquement le modèle et le numéro de série de votre produit. Le numéro de série se trouve à l'arrière de l'appareil. Écrivez le numéro de série ci-dessous:

Modèle:

Numéro de série : _____

Lenco propose un service et une garantie conformément aux lois européenne, ce qui signifie qu'en besoin de réparation (aussi bien pendant et après la période de garantie), vous pouvez contacter votre revendeur le plus proche.

Remarque importante : Il n'est pas possible de renvoyer l'appareil pour réparation directement à Lenco.

Remarque importante :

Si l'unité est ouverte ou modifiée de quelque manière par un centre de service non agréé, cela mettra fin à la garantie.

Cet appareil ne convient pas pour une utilisation professionnelle. En cas d'utilisation professionnelle, les obligations de garantie du fabricant seront annulées.

©All rights reserved

www.lenco.com