

MIO★STAR

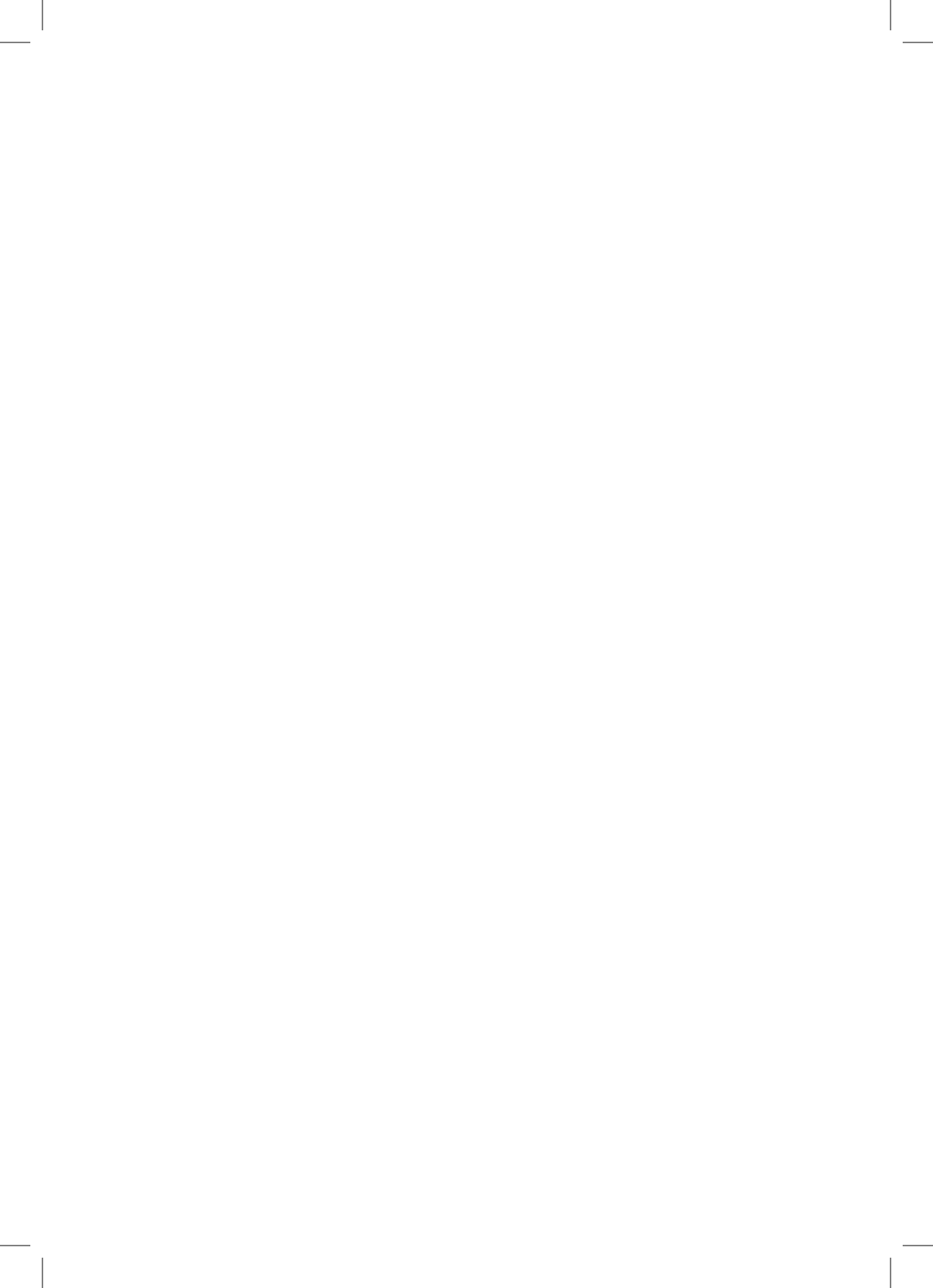

AIR PURIFIER
230

Purificatore d'aria



Congratulazioni!



Acquistando questo apparecchio vi siete garantiti un prodotto di qualità, fabbricato con estrema cura. Con una manutenzione adeguata, l'apparecchio garantirà per anni delle ottime prestazioni.

Prima della messa in funzione iniziale vi preghiamo di leggere attentamente le presenti istruzioni d'uso e di osservare attentamente le avvertenze di sicurezza.

Le persone che non conoscono a fondo queste istruzioni d'uso, non possono utilizzare l'apparecchio.

Indice

Avvertenze	4
Dispositivo depuratore d'aria	6
Struttura del prodotto	7
Prima di mettere in funzione il purificatore d'aria	8
Funzionamento del purificatore d'aria	9
Installazione e rimozione dei filtri	10
Indicatore di sostituzione filtro	10
Pulizia e manutenzione del filtro combinato	11
Filtri	11
N.B.	11
Sostituzione della lampada UV	12
Precauzioni da adottare durante la manutenzione	12
Precauzioni da adottare durante la manutenzione	13
Scheda tecnica	13
Conformità	14
Smaltimento	15



ATTENZIONE: Il prodotto va usato esclusivamente secondo le indicazioni fornite nel presente manuale. Usi diversi da quelli specificati possono causare lesioni gravi.

- **ATTENZIONE:** Usare le apparecchiature elettriche osservando sempre le precauzioni minime di sicurezza al fine di ridurre il rischio di incendi, folgorazione e lesioni alle persone. In particolare:
- **ATTENZIONE:** Questo apparecchio è dotato di una spina polarizzata (riconoscibile da una lama più ampia e una più stretta). Per ridurre il rischio di scosse elettriche, la spina può essere inserita in una presa polarizzata soltanto in un senso. Se la spina non entra completamente nella presa, girarla. Se il problema persiste, contattare un elettricista qualificato. Non tentare di aggirare questa misura di sicurezza.
- **ATTENZIONE:** Questo apparecchio non è destinato ad essere utilizzato da persone (compresi i bambini) con capacità fisiche, sensoriali o mentali limitate o con scarsa esperienza e conoscenze, a meno che non siano direttamente controllate e istruite.
- **ATTENZIONE:** Al fine di evitare incendi e rischi di folgorazione, collegare l'apparecchio direttamente ad una presa elettrica AC adeguata.
- **ATTENZIONE:** Tenere il cavo lontano da zone molto trafficate. Per evitare il rischio di incendi, **NON** far passare **MAI** il cavo sotto tappeti o nelle vicinanze di griglie di ventilazione, radiatori, stufe o caloriferi.
- **ATTENZIONE:** Onde evitare rischi di natura elettrica, **NON** immergere **MAI** nell'acqua né in altri liquidi. Non usare l'apparecchio in prossimità dell'acqua.
- **ATTENZIONE:** I bambini non sono in grado di riconoscere i rischi legati all'uso delle apparecchiature elettriche. Per questo motivo, occorre sempre controllarli quando si trovano in prossimità dell'apparecchio.
- **ATTENZIONE:** Staccare sempre il purificatore d'aria dalla presa prima di spostarlo, aprire la griglia, cambiare i filtri, procedere alla pulizia e ogni qualvolta l'apparecchio non è in funzione. Assicurarsi di staccarlo affermando la presa e non il cavo.

- NON far cadere né inserire alcun oggetto nelle aperture.
- NON far passare il cavo sotto la moquette.
- NON coprire il cavo con tappetini, passacavi o simili.
- NON infilare il cavo al di sotto di mobili o apparecchiature. Sistemare il cavo lontano da zone trafficate e in un luogo dove non possa essere calpestato.
- NON mettere in funzione apparecchi con cavi o spine danneggiati, con ventole del motore guaste, dopo malfunzionamenti, cadute o danneggiamenti di qualsiasi tipo. Rivolgersi invece al Centro assistenza clienti.
- **ATTENZIONE:** Utilizzare l'apparecchio soltanto per uso domestico come descritto nel presente manuale. Qualsiasi altro uso non raccomandato dal produttore può causare incendi, folgorazione o lesioni alle persone.
- NON utilizzare all'aperto.
- NON posizionare alcunché al di sopra dell'apparecchio.
- NON ostruire bocche di ventilazione, griglie o prese d'aria, né collocare su superfici instabili come letti o divani poiché l'apparecchio potrebbe ribaltarsi ostruendo le prese d'aria o le griglie di ventilazione.
- NON tentare di riparare o regolare alcuna funzione elettrica o meccanica dell'apparecchio. In caso contrario, la garanzia perderà validità. All'interno dell'apparecchio non sono presenti componenti riparabili dall'utente. Qualsiasi riparazione deve essere effettuata solo da personale qualificato.
- **ATTENZIONE:** Al fine di ridurre il rischio d'incendi e folgorazioni, non utilizzare la ventola con dispositivi a stato solido per il controllo della velocità.
- Scollegare la spina di alimentazione principale se si prevede di non utilizzare l'apparecchio per lunghi periodi di tempo (come ad esempio durante le vacanze).

6 Dispositivo depuratore d'aria

Questo Depuratore d'aria serve a migliorare la qualità dell'aria degli ambienti chiusi. Consente una depurazione a diversi livelli, essendo dotato di un filtro combinato HEPA che cattura gli allergeni e di un filtro ai carboni attivi che rimuove gli odori. Inoltre, grazie alla tecnologia a raggi UV-C, favorisce l'abbattimento batterico.

PRE-FILTRO: Cattura la polvere più grossolana e le particelle di allergeni.

FILTRO AI CARBONI ATTIVI: Assorbe formaldeide, benzene e altri gas nocivi.

FILTRO HEPA: Cattura polveri, fumo, pollini e altri allergeni.

RAGGI UV-C: Distruggono microrganismi come germi, virus, batteri e funghi (come le micotossine).

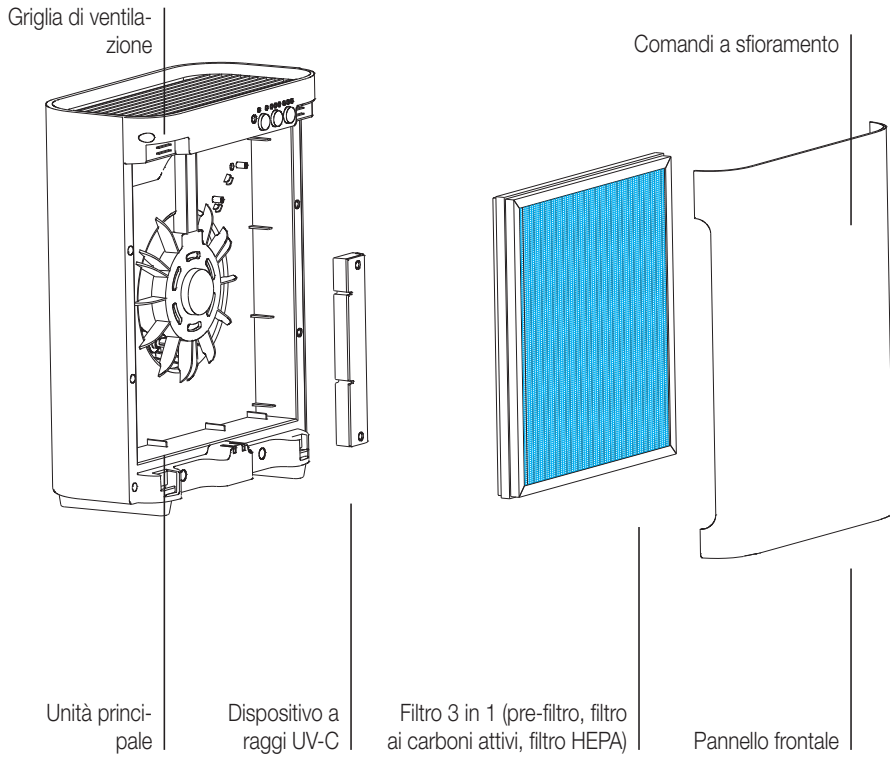

8 Prima di mettere in funzione il purificatore d'aria

1. Rimuovere attentamente l'apparecchio dalla scatola e dall'involucro di plastica.
 2. Scegliere una collocazione stabile, orizzontale e piatta.
 3. Prima dell'uso, rimuovere i filtri, quindi rimuovere e smaltire gli involucri.
 4. Inserire il cavo di alimentazione in una presa AC col corretto voltaggio.
- * Per consentire un flusso d'aria adeguato, posizionare l'apparecchio a una distanza di almeno 30 cm circa dal muro o dalle pareti dei mobili.
- * Assicurarsi che nessuna delle griglie sia ostruita.

IMPORTANTE: Nello spostare il purificatore d'aria, sollevare sempre l'apparecchio mediante la maniglia situata sul retro.

Italiano

POWER **UV-C** **I** **II** **III** **2H** **4H** **8H**

○ ○ ○ ○ ○ ○ ○ ○

**REPLACE
FILTER**

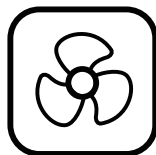
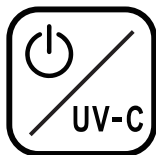



1. TASTO «POWER/UV-C»

- Premere questo tasto per accendere e spegnere l'apparecchio.
- Premendo una volta, si accende con la funzione UV spenta.
- Premendo la seconda volta, è acceso con la funzione UV accesa.
- Premendo la terza volta, è acceso con la funzione UV spenta.
- Premendo la quarta volta, si spegne completamente.



2. TASTO «SPEED»

- È possibile regolare la velocità dell'apparecchio quando questo è in funzione. Ogni volta che viene premuto il tasto, si regola la velocità da L (low-bassa) a M (medium-media) a H (high-alta).



3. TASTO «TIMER»

- 1) Premendo questo tasto, il purificatore può essere impostato per funzionare a intervalli di 2, 4 o 8 ore, arrestandosi automaticamente una volta raggiunto il tempo di funzionamento selezionato.
- 2) Premere il tasto Timer per selezionare il tempo di funzionamento desiderato. Una scritta luminosa indica automaticamente il tempo di funzionamento restante.
- 3) Per selezionare la modalità di funzionamento continuo, premere ripetutamente il tasto fino a quando scompaiono gli indicatori luminosi.

Importante: Quando l'apparecchio non è in funzione, spegnerlo e staccare la spina.

INDICATORE DI SOSTITUZIONE FILTRO

Quando la spia POWER lampeggia in modo continuativo indica che è ora di sostituire il filtro. Sostituire il filtro come da istruzioni, quindi tenere premuto il tasto POWER/UV-C per 5 secondi per riavviare il sistema. La spia smetterà di lampeggiare.

* Il filtro combinato ha una durata di circa 6 mesi.

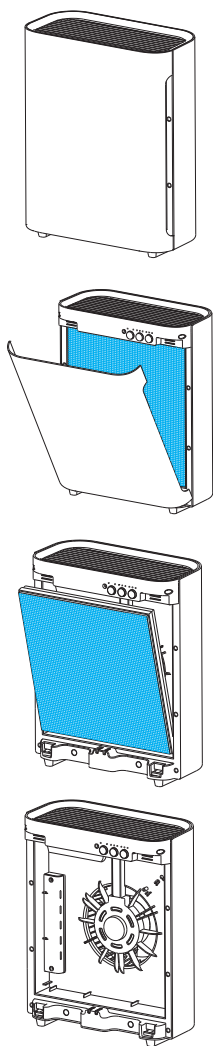

1. Aprire il pannello frontale dall'alto.
2. Rimuovere il filtro combinato tirando le due linguette.
3. Inserire il nuovo filtro combinato nell'apparecchio. Controllare quanto indicato sulle linguette del filtro per installarlo nella direzione corretta.
4. Riapplicare il pre-filtro supplementare al filtro combinato.
5. Riapplicare il pannello frontale dell'apparecchio facendolo scattare in posizione.
6. Tenere premuto il tasto POWER/UV-C per 5 secondi per riavviare l'indicatore di sostituzione del filtro.

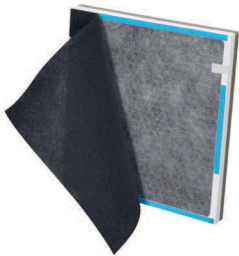

Fronte
(pre-filtro e filtro a carboni attivi)



Retro (filtro HEPA)

Il purificatore d'aria va pulito almeno una volta al mese, così come il pre-filtro e il filtro a carboni attivi abbinato al filtro HEPA. A seconda delle condizioni ambientali, potrebbe essere necessaria una pulizia più frequente.

FILTRI

Pulire i filtri con l'aiuto della spazzola in dotazione all'aspirapolvere. Questo aiuta a rimuovere sporcizia e pelucchi.

N.B.

- Soltanto il Pre-filtro supplementare è lavabile. Assicurarsi che questo sia asciutto quando viene fissato nuovamente al filtro combinato.
- Il filtro combinato è un sistema unico. Dotato di più strati, comprende: il pre-filtro, il filtro a carboni attivi e il filtro HEPA.

12 Pulizia e manutenzione del filtro combinato

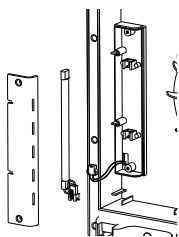

SOSTITUZIONE DELLA LAMPADA UV

1. Aprire il comparto della lampada UV con l'aiuto di un cacciavite.
2. Estrarre con attenzione la lampada UV dal vano e scollegare il connettore.
3. Collegare la nuova lampada UV al connettore e fissare con attenzione la lampada all'interno del vano.

N.B.: Non dirigere lo sguardo direttamente sulla lampada UV.

PRECAUZIONI DA ADOTTARE DURANTE LA MANUTENZIONE

Usare un panno pulito, morbido e asciutto per strofinare la superficie esterna dell'apparecchio.

N.B.: NON introdurre le dita né alcun oggetto estraneo all'interno dell'apparecchio.

ATTENZIONE: NON usare benzina, benzene, diluenti, detersivi aggressivi, ecc. né sull'apparecchio né al suo interno durante la pulizia, in quanto danneggerebbero il prodotto.

NON usare MAI alcool o altri solventi.

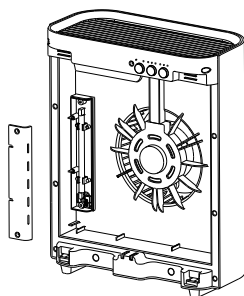

Prima di effettuare qualsiasi controllo tra quelli elencati di seguito, staccare l'apparecchio dalla presa di corrente.

Problema	Possibile causa
Flusso d'aria insufficiente	Verificare che i filtri siano puliti.
	Verificare che non vi siano ostruzioni nelle prese e nelle griglie di ventilazione.
L'apparecchio non si avvia	Controllare l'alimentazione elettrica e i fusibili.
	Verificare che il pannello frontale sia saldamente in posizione.
	Verificare che il filtro sia saldamente in posizione.
Rumorosità eccessiva	Verificare che nessun oggetto estraneo sia a contatto con la ventola.
	Il filtro potrebbe essere intasato e necessitare la sostituzione.
	Le guarnizioni in schiuma sono state installate in maniera errata. Posizione non perfettamente orizzontale.

Scheda tecnica

Tensione nominale	AC 230V, 50Hz
Potenza nominale	55W
Rumorosità	30dB(L), 40dB(M), 50dB(H)
Raggi UV	Lunghezza d'onda: 254 nanometri Vita utile della lampada: ca. 20.000 ore
Peso	4,2 kg
Dimensioni	324 (L) x 162(P) x 409(H) mm
Copertura	ca. 20 – 40 m ²



Il prodotto è conforme alle disposizioni delle seguenti direttive. La conformità è garantita dalla soddisfazione delle norme qui sotto elencate.

2006/95/CE (il 19 aprile 2016) e 2014/35/CE (di 20 aprile 2016)
Direttiva bassa tensione (LVD)

2004/108/CE (il 19 aprile 2016) e 2014/30/CE (di 20 aprile 2016)
Compatibilità elettromagnetica (EMC)

2011/65/UE
Restrizione (dell'uso di determinate) sostanze pericolose (RoHS)

LVD EN 60335-1
EN 60335-2-65
EN 62233

EMC EN 55014-1
EN 55014-2
EN 61000-3-2
EN 61000-3-3



Questo prodotto non deve essere smaltito con gli altri rifiuti domestici. I consumatori hanno l'obbligo di restituire gli apparecchi elettrici ed elettronici di cui intendono disfarsi per garantire uno smaltimento adeguato di questi rifiuti pericolosi. I commercianti, i fabbricanti e gli importatori hanno a loro volta l'obbligo di riprendere – senza costi aggiuntivi – gli apparecchi che figurano nel loro assortimento. La raccolta e la riutilizzazione degli apparecchi elettrici ed elettronici usati permette di salvaguardare le risorse naturali. Inoltre, grazie al riciclo di questi apparecchi o di parte di essi, vengono protetti la salute e l'ambiente. Ulteriori informazioni sui centri di raccolta, sullo smaltimento e sulla riutilizzazione degli apparecchi elettrici ed elettronici si trovano presso l'Ufficio federale dell'ambiente (UFAM), presso il vostro punto di smaltimento locale, presso il commerciante dal quale avete acquistato l'apparecchio o presso il fabbricante dello stesso.

L'apparecchio è stato realizzato con materiale riciclabile. Questo apparecchio è contrassegnato in conformità alla Direttiva Europea 2012/19/UE sui rifiuti di apparecchiature elettriche ed elettroniche (RAEE). Assicurandosi che l'apparecchio venga smaltito in modo corretto, si contribuisce a prevenire le potenziali conseguenze negative per l'ambiente e la salute.



Imballaggio

Il materiale di imballaggio è riciclabile al 100% ed è contrassegnato dal simbolo di riciclo. Per lo smaltimento seguire le normative locali. Il materiale da imballo deve essere tenuto fuori dalla portata dei bambini, in quanto potenziale fonte di pericolo.

Con riserva di modifiche di costruzione e di esecuzione dell'apparecchio dovute al progresso tecnologico.

Garantie | Garantie | Garanzia



2 Jahre M-Garantie
2 ans M-garantie
2 anni M-garanzia

Die MIGROS übernimmt während zwei Jahren seit Kaufabschluss die Garantie für Mängelfreiheit und Funktionsfähigkeit des von Ihnen erworbenen Gegenstandes | Die MIGROS kann die Garantieleistung wahlweise durch kostenlose Reparatur, gleichwertigen Ersatz oder durch Rückerstattung des Kaufpreises erbringen | Weitere Ansprüche sind ausgeschlossen | Nicht unter die Garantie fallen normale Abnutzung sowie die Folgen unsachgemässer Behandlung oder Beschädigung durch den Käufer oder Drittpersonen sowie Mängel, die auf äussere Umstände zurückzuführen sind | Die Garantieverpflichtung erlischt bei Reparaturen durch nicht MIGROS-autorisierte Servicestellen | Garantieschein oder Kaufnachweis (Kassabon, Rechnung) bitte sorgfältig aufbewahren | Bei Fehlen desselben wird jeder Garantieanspruch hinfällig.

MIGROS garantit, pour la durée de deux ans à partir de la date d'achat, le fonctionnement correct de l'objet acquis et son absence de défauts | MIGROS peut choisir la modalité d'exécution de la prestation de garantie entre la réparation gratuite, le remplacement par un produit équivalent ou le remboursement du prix payé | Toutes les autres prétentions sont exclues | La garantie n'inclut pas l'usure normale, ni les conséquences d'un traitement non approprié, ni l'endommagement par l'acheteur ou un tiers, ni les défauts dus à des circonstances extérieures | La garantie n'est valable que si les réparations ont exclusivement été effectuées par le service après-vente MIGROS ou par les services autorisés par MIGROS | Nous vous prions de bien vouloir conserver soigneusement le certificat de garantie ou le justificatif de l'achat (quittance, facture) | Sans celui-ci, aucune réclamation ne sera admise.

La MIGROS si assume per due anni, a partire dalla data d'acquisto, la garanzia per il funzionamento efficiente e l'assenza di difetti dell'oggetto in suo possesso | La MIGROS può scegliere se eseguire la prestazione di garanzia attraverso la riparazione gratuita, la sostituzione del prodotto con uno di uguale valore o il rimborso del prezzo d'acquisto dello stesso. Ogni altra pretesa è esclusa | Non sono compresi nella garanzia i guasti dovuti a normale usura, uso inadeguato o danni provocati dal proprietario o da terze persone, oppure derivanti da cause esterne | L'obbligo di garanzia è valido soltanto all'esplicita condizione, che si ricorra unicamente al servizio dopo vendita MIGROS o ai servizi autorizzati | Per favore conservi il certificato di garanzia oppure il giustificativo d'acquisto (scontrino, fattura) | Con la sua perdita si estingue ogni diritto di garanzia.

MIGROS Service

Bei technischen Problemen können Sie sich an die Nummer 0848 801 001 wenden.

Le 0848 801 001 est à votre disposition en cas de problème technique.

Il nostro servizio clientale è a vostra disposizione allo 0848 801 001.

M-INFOLINE CH-0800 84 0848 www.migros.ch

Haben Sie weitere Fragen? Die M-Infoline hilft Ihnen gerne weiter unter der Tel.-Nr. 0800 84 0848:
Montag bis Freitag 08.00 – 18.30 Uhr; Samstag 08.30 – 17.30
(8 Rp./Min. 08.00 – 17.00 Uhr, 4 Rp./Min von 17.00 – 18.30 Uhr und Samstag).

Vous avez des questions ? M-Infoline est là pour vous aider au: 0800 84 0848 du lundi au vendredi de 8 h à 8 h 30, le samedi de 8 h 30 à 17 h 30
(8 cts/min de 8 h à 17 h, 4 cts/min de 17 h à 18 h 30 et le samedi).

Avete altre domande? L'M-Infoline rimane volentieri a vostra disposizione per ulteriori informazioni: 0800 84 0848 dal lunedì al venerdì dalle 08.00 alle 18.30 e il sabato dalle 08.30 alle 17.30
(8 cent./min. dalle 8.00 alle 17.00, 4 cent./min. dalle 17.00 alle 18.30 e sabato).

www.migros.ch/kontakt

www.migros.ch/contact

www.migros.ch/contatto