



Canon

PowerShot A2500

PowerShot A2550

Guida dell'utente della fotocamera

ITALIANO

- Prima di utilizzare la fotocamera, leggere con attenzione questa guida, incluse le precauzioni per la sicurezza.
- La lettura della presente guida consentirà di imparare a utilizzare correttamente la fotocamera.
- Conservare la guida in un luogo sicuro per un utilizzo futuro.
- Fare clic sui pulsanti in basso a destra per passare ad altre pagine.
 - : pagina successiva
 - : pagina precedente
 - : pagina originale prima di aver selezionato un collegamento
- Per andare all'inizio di un capitolo, fare clic sul titolo del capitolo a destra.
Per andare ai diversi argomenti fare clic sul titolo corrispondente nelle pagine con il titolo del capitolo.

Copertina

Note preliminari
e informazioni legali

Sommario:
operazioni di base

Guida di base

Guida avanzata

1 Nozioni fondamentali della fotocamera

2 Modalità Smart Auto

3 Altre modalità di scatto

4 Modalità P

5 Modalità di riproduzione

6 Menu di impostazione

7 Accessori

8 Appendice

Indice



Contenuto della confezione

Prima di utilizzare la fotocamera, assicurarsi che la confezione contenga gli elementi riportati di seguito.

In caso di elementi mancanti, rivolgersi al rivenditore della fotocamera.



Fotocamera



Batteria ricaricabile
NB-11L

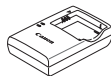

Carica batteria
CB-2LF/CB-2LFE



Cinghietta da polso
WS-800



Guida introduttiva

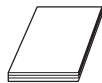

Libretto della
garanzia Canon

- La scheda di memoria non è inclusa.

Schede di memoria compatibili

È possibile utilizzare le schede di memoria riportate di seguito (vendute separatamente), indipendentemente dalla capacità.

- Schede di memoria SD*
- Schede di memoria SDHC*
- Schede di memoria SDXC* 
- Eye-Fi card

* Schede conformi agli standard SD. Tuttavia, non è stato verificato il funzionamento di tutte le schede di memoria con la fotocamera.

Informazioni sulle Eye-Fi card

Non si garantisce la compatibilità di questo prodotto con le funzioni dell'Eye-Fi card (incluso il trasferimento wireless). In caso di problemi con l'Eye-Fi card, si prega di contattare il costruttore della scheda. In molti paesi è richiesta un'approvazione per l'uso dell'Eye-Fi card. Senza la suddetta approvazione, la scheda non può essere utilizzata. Se ci fossero dubbi in merito all'utilizzo della scheda nelle zone d'interesse, si prega di controllare con il costruttore della scheda.

Copertina

Note preliminari
e informazioni legali

Sommario:
operazioni di base

Guida di base

Guida avanzata

1 Nozioni fondamentali della fotocamera

2 Modalità Smart Auto

3 Altre modalità di scatto

4 Modalità P

5 Modalità di riproduzione

6 Menu di impostazione

7 Accessori

8 Appendice

Indice



Note preliminari e informazioni legali

- Inizialmente, effettuare e verificare alcuni scatti per essere sicuri che le immagini vengano registrate in modo corretto. Canon Inc., le sue affiliate e consociate e i distributori non possono essere considerati responsabili per danni indiretti dovuti al malfunzionamento di una fotocamera o di un accessorio, incluse le schede di memoria, che comportino la mancata registrazione di un'immagine o la registrazione in un modo non adatto alla fotocamera.
- Le immagini registrate dalla fotocamera sono destinate all'uso personale. Astenersi dalla registrazione non autorizzata che viola le leggi sul copyright e tenere presente che, anche per uso personale, fotografare durante alcuni spettacoli e alcune mostre o in alcuni contesti commerciali può violare il copyright o altri diritti legali.
- Per informazioni sulla garanzia della fotocamera, consultare quelle fornite con la fotocamera.
Per informazioni sui contatti del Supporto Clienti Canon, consultare le informazioni sulla garanzia.
- Sebbene il monitor LCD venga prodotto in condizioni di fabbricazione di alta precisione e più del 99,99% dei pixel soddisfi le specifiche di progettazione, in rari casi alcuni pixel potrebbero presentare difetti o apparire come punti rossi o neri. Ciò non indica danni della fotocamera e non influisce sulle immagini registrate.
- Il monitor LCD potrebbe essere coperto da una sottile pellicola di plastica per proteggerlo da eventuali graffi durante il trasporto. In tale caso, rimuovere la pellicola prima di utilizzare la fotocamera.
- Utilizzata per lunghi periodi di tempo, la fotocamera potrebbe surriscaldarsi. Ciò non indica danni.

Copertina

Note preliminari
e informazioni legali

Sommario:
operazioni di base

Guida di base

Guida avanzata

1 Nozioni fondamentali
della fotocamera

2 Modalità Smart
Auto

3 Altre modalità
di scatto

4 Modalità P

5 Modalità di
riproduzione

6 Menu di
impostazione

7 Accessori

8 Appendice

Indice



Nomi delle parti e convenzioni utilizzate in questa guida

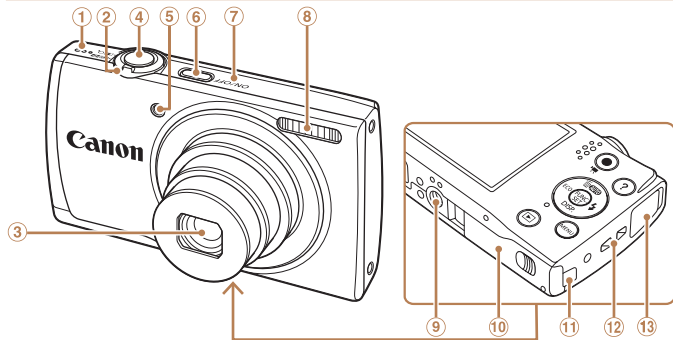

- | | |
|---|---|
| ① Altoparlante | ⑥ Pulsante ON/OFF |
| ② Leva dello zoom | ⑦ Microfono |
| Scatto: $\langle \text{teleobiettivo} \rangle$ / $\langle \text{grandangolo} \rangle$ | ⑧ Flash |
| Riproduzione: $\langle Q \rangle$ (ingrandimento) / $\langle \text{indice} \rangle$ | ⑨ Attacco per il treppiede |
| ③ Obiettivo | ⑩ Sportello della memory card/del vano batteria |
| ④ Pulsante dell'otturatore | ⑪ Porta dell'adattatore di alimentazione |
| ⑤ Lampadina | ⑫ Attacco della cinghia |
| | ⑬ Terminale DIGITAL e AV OUT (uscita audio/video) |

- In questa guida le icone vengono utilizzate per rappresentare i pulsanti della fotocamera corrispondenti su cui appaiono o ai quali assomigliano.
- I pulsanti e i controlli riportati di seguito vengono rappresentati da icone.
 - $\langle \blacktriangle \rangle$ Pulsante Su ③ sulla parte posteriore
 - $\langle \blacktriangleleft \rangle$ Pulsante Sinistra ④ sulla parte posteriore
 - $\langle \blacktriangleright \rangle$ Pulsante Destra ⑨ sulla parte posteriore
 - $\langle \blacktriangledown \rangle$ Pulsante Giù ⑩ sulla parte posteriore
- Le modalità di scatto, le icone e il testo visualizzati sullo schermo sono indicati fra parentesi.

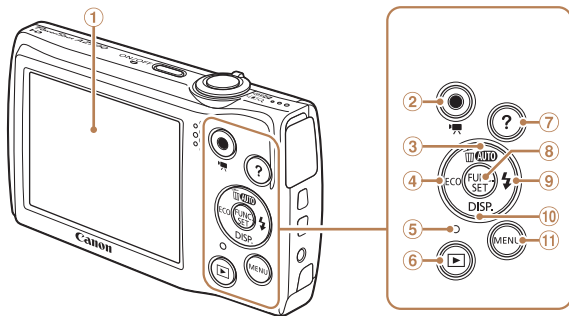

- | | |
|---|---|
| ① Schermo (monitor LCD) | ⑥ Pulsante $\langle \text{Riproduzione} \rangle$ |
| ② Pulsante Filmato | ⑦ Pulsante $\langle ? \rangle$ (Aiuto) |
| ③ Pulsante $\langle \text{AUTO} \rangle$ (Auto) / $\langle \text{Cancella singola immagine} \rangle$ / Su | ⑧ Pulsante FUNC./SET |
| ④ Pulsante $\langle \text{ECO} \rangle$ / Sinistra | ⑨ Pulsante $\langle \text{Flash} \rangle$ / Destra |
| ⑤ Indicatore | ⑩ Pulsante $\langle \text{DISP. (Visualizza)} \rangle$ / Giù |
| | ⑪ Pulsante $\langle \text{MENU} \rangle$ |

- ⓘ: informazioni importanti da sapere
- 🔧: note e suggerimenti per un utilizzo avanzato della fotocamera
- 📖xx: pagine con informazioni correlate (in questo esempio, "xx" rappresenta un numero di pagina)
- Le istruzioni di questa guida si riferiscono alle impostazioni predefinite della fotocamera.
- Per motivi di praticità, tutte le schede di memoria supportate vengono denominate "scheda di memoria".
- Le schede mostrate sopra i titoli indicano se la funzione è utilizzata per le foto, i filmati o per entrambi.

- | | |
|----------------|---|
| Foto | : indica che la funzione è utilizzata per lo scatto o la visualizzazione di foto. |
| Filmati | : indica che la funzione è utilizzata per la ripresa o la visualizzazione di filmati. |

Copertina

Note preliminari e informazioni legali

Sommario: operazioni di base

Guida di base

Guida avanzata

1 Nozioni fondamentali della fotocamera

2 Modalità Smart Auto

3 Altre modalità di scatto

4 Modalità P

5 Modalità di riproduzione

6 Menu di impostazione

7 Accessori

8 Appendice

Indice



Sommario

Contenuto della confezione	2	2 Modalità Smart Auto.....	28
Schede di memoria compatibili.....	2	Scatto (Smart Auto).....	29
Note preliminari e informazioni legali.....	3	Utili funzioni di uso comune	32
Nomi delle parti e convenzioni utilizzate in questa guida	4	Funzioni di personalizzazione delle immagini.....	36
Sommario.....	5	Funzioni di scatto utili	37
Sommario: operazioni di base	6	Personalizzazione del funzionamento della fotocamera	38
Precauzioni per la sicurezza.....	7		

Guida di base 9

Operazioni iniziali.....	10
Prove con la fotocamera.....	14
Utilizzo del software.....	17
Mappa del sistema.....	21

Guida avanzata 22

1 Nozioni fondamentali della fotocamera 22

Accensione/Spengimento.....	23
Pulsante dell'otturatore	24
Opzioni di visualizzazione degli scatti.....	24
Menu FUNC.....	25
Menu MENU	26
Visualizzazione dell'indicatore	27

3 Altre modalità di scatto..... 39

Scene specifiche.....	40
Applicazione di effetti speciali	42
Modalità speciali per altri scopi.....	45

4 Modalità P 47

Scatto in modalità Programma AE (Modalità [P]).....	48
Luminosità dell'immagine (Compensazione dell'esposizione)	48
Colore e scatto continuo	51
Distanza di scatto e messa a fuoco	52
Flash	56
Utilizzo della modalità Eco.....	57
Altre impostazioni.....	57

5 Modalità di riproduzione..... 60

Visualizzazione	61
Scorrimento e applicazione di filtri alle immagini	62
Opzioni di visualizzazione delle immagini	64
Protezione delle immagini.....	65
Eliminazione delle immagini	67
Rotazione delle immagini.....	68
Modifica di foto.....	69

6 Menu di impostazione..... 72

Regolazione delle funzioni di base della fotocamera	73
--	----

7 Accessori 79

Accessori opzionali	80
Utilizzo di accessori opzionali	81
Stampa delle immagini	83
Utilizzo di una Eye-Fi card	90

8 Appendice 92

Risoluzione dei problemi.....	93
Messaggi visualizzati sullo schermo.....	95
Informazioni visualizzate sullo schermo.....	97
Tabelle delle funzioni e dei menu.....	99
Precauzioni di utilizzo	103
Specifiche	103
Indice	106

Copertina

Note preliminari
e informazioni legali

Sommario:
operazioni di base

Guida di base

Guida avanzata

1 Nozioni fondamentali
della fotocamera

2 Modalità Smart
Auto

3 Altre modalità
di scatto

4 Modalità P

5 Modalità di
riproduzione

6 Menu di
impostazione

7 Accessori

8 Appendice

Indice



Sommario: operazioni di base

Scatto

- Utilizzare le impostazioni predefinite della fotocamera (modalità Auto)... 29

Ripresa ottimale di persone



Ritratti
(40)



Sulla neve
(40)

Ripresa in scene specifiche



Luce scarsa
(40)



Fuochi d'artificio
(40)

Applicazione di effetti speciali



Con colori vivaci
(42)



Effetto poster
(42)



Effetto fish-eye
(42)



Effetto miniatura
(43)



Effetto fotocamera giocattolo
(44)



Monocromatico
(44)

- Modificare le impostazioni dell'immagine durante lo scatto (Controllo Live View)..... 41
- Mettere a fuoco i visi 29, 40, 53
- Senza utilizzo del flash (disattivazione del flash)..... 34
- Includere se stessi nello scatto (Autoscatto)..... 33, 45
- Aggiungere un Timbro data..... 35

Visualizzazione

- Visualizzare immagini (modalità di riproduzione)..... 61
- Riproduzione automatica (Presentazione)..... 64
- Su un televisore 81
- Su un computer..... 18
- Scorrere rapidamente le immagini 62
- Eliminare immagini..... 67

Ripresa/Visualizzazione di filmati

- Riprendere filmati 29
- Visualizzare filmati (modalità di riproduzione)..... 61

Stampa

- Stampare foto 83

Salvataggio

- Salvare immagini in un computer..... 18

Copertina

Note preliminari
e informazioni legali

Sommario:
operazioni di base

Guida di base

Guida avanzata

1 Nozioni fondamentali
della fotocamera

2 Modalità Smart
Auto

3 Altre modalità
di scatto

4 Modalità P

5 Modalità di
riproduzione

6 Menu di
impostazione

7 Accessori

8 Appendice

Indice



Precauzioni per la sicurezza

- Prima di utilizzare il prodotto, leggere attentamente le precauzioni per la sicurezza riportate di seguito. Accertarsi sempre che il prodotto venga utilizzato in modo corretto.
- Le precauzioni per la sicurezza delle seguenti pagine vengono fornite per evitare incidenti alle persone o danni all'apparecchiatura.
- Consultare anche le guide fornite con gli accessori in uso acquistati separatamente.



Avvertenza

Indica la possibilità di lesioni gravi o di morte.

- **Non fare scattare il flash in prossimità degli occhi delle persone.**

L'esposizione alla luce intensa generata dal flash potrebbe causare danni alla vista. In particolare, quando si utilizza il flash è necessario mantenersi ad almeno un metro di distanza dai neonati.

- **Conservare l'apparecchiatura fuori della portata di bambini e neonati.**

Cinghia: l'avvolgimento della cinghia al collo di un bambino potrebbe causarne il soffocamento.

- **Utilizzare esclusivamente le sorgenti di alimentazione consigliate.**
- **Non smontare, modificare o esporre il prodotto a fonti di calore.**
- **Non lasciare cadere né sottoporre il prodotto a urti.**
- **Per evitare il rischio di lesioni, non toccare le parti interne del prodotto in caso di caduta o altro tipo di danneggiamento.**
- **Sospendere immediatamente l'uso del prodotto in caso di emissione di fumo o odori strani oppure di altro funzionamento anomalo.**
- **Non utilizzare solventi organici quali alcool, benzina o diluente per pulire il prodotto.**
- **Evitare che il prodotto venga a contatto con acqua, ad esempio l'acqua di mare, o con altri liquidi.**

- **Evitare che liquidi o corpi estranei penetrino all'interno della fotocamera.**

Ciò potrebbe provocare scosse elettriche o incendi.

In caso di contatto di liquidi o corpi estranei con le parti interne della fotocamera, spegnerla immediatamente e rimuovere la batteria.

Se il carica batteria viene a contatto con liquidi, scollegarlo dalla presa e rivolgersi al rivenditore della fotocamera oppure contattare un Help Desk del Supporto Clienti Canon.

- **Utilizzare soltanto la batteria consigliata.**
- **Non posizionare la batteria in prossimità di una fonte di calore né esporla a una fiamma diretta.**
- **Scollegare periodicamente il cavo di alimentazione e, con un panno asciutto, rimuovere la polvere e la sporcizia che si accumulano sulla spina, all'esterno della presa di alimentazione e nell'area circostante.**
- **Non toccare il cavo di alimentazione con le mani bagnate.**
- **Non utilizzare l'apparecchiatura in modo da superare la capacità nominale della presa elettrica o degli accessori di cablaggio. Non utilizzarla se il cavo di alimentazione o la spina risultano danneggiati oppure non inseriti completamente nella presa.**
- **Evitare che oggetti metallici (ad esempio graffette o chiavi) o sporcizia entrino in contatto con i terminali o con la spina.**

La batteria potrebbe esplodere o presentare fuoriuscite di liquido, con conseguente rischio di scosse elettriche o incendi. Ciò potrebbe causare lesioni personali e danni all'ambiente circostante. In caso di contatto degli elettroliti fuoriusciti dalla batteria con occhi, bocca, cute o abiti, sciacquare immediatamente con acqua.

- **Spegnere la fotocamera nei luoghi in cui l'uso di fotocamere è vietato.**

Le onde elettromagnetiche emesse dalla fotocamera potrebbero interferire con il funzionamento di strumenti elettronici e altri dispositivi. Prestare particolare attenzione quando si utilizza la fotocamera in luoghi in cui l'uso di dispositivi elettronici è vietato, ad esempio all'interno di aerei e strutture sanitarie.

Copertina

Note preliminari
e informazioni legali

Sommario:
operazioni di base

Guida di base

Guida avanzata

1 Nozioni fondamentali
della fotocamera

2 Modalità Smart
Auto

3 Altre modalità
di scatto

4 Modalità P

5 Modalità di
riproduzione

6 Menu di
impostazione

7 Accessori

8 Appendice

Indice





Attenzione

Indica la possibilità di lesioni.

• **Quando si tiene la fotocamera per la cinghia, prestare attenzione a non colpirla né a farle subire forti scosse o urti.**

• **Fare attenzione a non urtare o spingere con forza l'obiettivo.**

Ciò potrebbe provocare lesioni personali o danni alla fotocamera.

• **Prestare attenzione a non urtare lo schermo.**

In caso di rottura dello schermo, i frammenti potrebbero provocare lesioni.

• **Quando si utilizza il flash, prestare attenzione a non coprirlo con le dita o con gli abiti.**

Ciò potrebbe provocare ustioni o danneggiare il flash.

• **Non utilizzare, collocare o conservare il prodotto nei seguenti luoghi:**

- Luoghi esposti a luce del sole diretta

- Luoghi con temperatura superiore a 40 °C

- Ambienti umidi o polverosi

In caso contrario, si potrebbero verificare fuoriuscite di liquido, surriscaldamento o esplosione della batteria, con conseguente rischio di scosse elettriche, incendi, ustioni o altri tipi di lesioni.

Le temperature elevate potrebbero causare la distorsione dell'involucro della fotocamera o del carica batteria.

Attenzione

Indica la possibilità di danni all'apparecchiatura.

• **Non puntare la fotocamera verso sorgenti luminose intense, ad esempio il sole in un giorno sereno.**

In caso contrario, il sensore immagine potrebbe danneggiarsi.

• **Quando si utilizza la fotocamera sulla spiaggia o in località particolarmente ventose, evitare che la polvere o la sabbia penetrino all'interno della fotocamera.**

Ciò potrebbe provocare il malfunzionamento del prodotto.

• **Durante il normale utilizzo, il flash potrebbe emettere piccole quantità di fumo.**

Ciò è dovuto all'elevata intensità del flash, che provoca la combustione di polvere e corpi estranei presenti sulla parte anteriore dell'unità. Utilizzare un batuffolo di cotone per rimuovere la sporcizia, la polvere o altri corpi estranei dal flash per evitare il surriscaldamento e il danneggiamento dell'unità.

• **Rimuovere e conservare la batteria quando la fotocamera non viene utilizzata.**

Se la batteria viene lasciata nella fotocamera, potrebbero verificarsi danni dovuti a fuoriuscite di liquido.

• **Prima di smaltire la batteria, coprire i terminali con nastro adesivo o altro materiale isolante.**

Il contatto con altri materiali metallici potrebbe provocare incendi o esplosioni.

• **Scollegare il carica batteria dalla presa di corrente al termine della ricarica o quando non viene utilizzato.**

• **Durante la fase di ricarica, non coprire il carica batteria con tessuti di alcun tipo.**

Se viene lasciata collegata per un periodo di tempo prolungato, l'unità potrebbe surriscaldarsi e deformarsi, con conseguente rischio di incendio.

• **Non posizionare la batteria in prossimità di animali domestici.**

Gli animali domestici potrebbero mordere la batteria provocando fuoriuscite di liquido, surriscaldamento o esplosioni, con conseguente rischio di incendi o danni.

• **Non sedersi dopo avere riposto la fotocamera in tasca.**

Questa azione potrebbe danneggiare lo schermo o provocarne il malfunzionamento.

• **Nel riporre la fotocamera nella borsa, assicurarsi che oggetti rigidi non urtino lo schermo.**

• **Non collegare alcun oggetto rigido alla fotocamera.**

Questa azione potrebbe danneggiare lo schermo o provocarne il malfunzionamento.

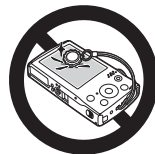

Copertina

Note preliminari e informazioni legali

Sommario: operazioni di base

Guida di base

Guida avanzata

1 Nozioni fondamentali della fotocamera

2 Modalità Smart Auto

3 Altre modalità di scatto

4 Modalità P

5 Modalità di riproduzione

6 Menu di impostazione

7 Accessori

8 Appendice

Indice



Guida di base

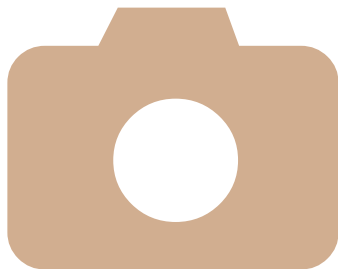

Vengono fornite le istruzioni di base, dalla preparazione iniziale allo scatto, alla riproduzione e al salvataggio su un computer

Operazioni iniziali.....	10
Prove con la fotocamera	14
Utilizzo del software.....	17
Mappa del sistema	21

Copertina

Note preliminari
e informazioni legali

Sommario:
operazioni di base

Guida di base

Guida avanzata

1 Nozioni fondamentali della fotocamera

2 Modalità Smart Auto

3 Altre modalità di scatto

4 Modalità P

5 Modalità di riproduzione

6 Menu di impostazione

7 Accessori

8 Appendice

Indice



Operazioni iniziali

Di seguito sono riportate le operazioni preliminari allo scatto.

Collegamento della cinghia

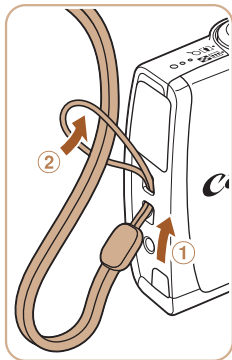

Collegare la cinghia.

- Far passare l'estremità della cinghia attraverso il relativo foro (①), quindi tirare l'altra estremità della cinghia utilizzando l'anello sull'estremità filettata (②).

Come tenere la fotocamera

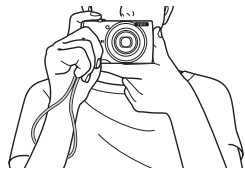

- Mettere la cinghia intorno al polso.
- Durante la ripresa, tenere le braccia vicine al corpo e afferrare saldamente la fotocamera per evitare che si sposti. Non poggiare le dita sul flash.

Carica della batteria

Prima dell'uso, caricare la batteria utilizzando il carica batteria incluso. Assicurarsi di caricare la batteria all'inizio, poiché la fotocamera non viene venduta con la batteria carica.

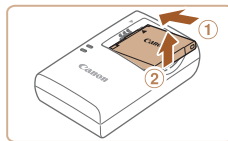
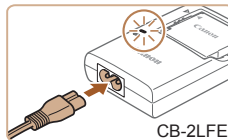
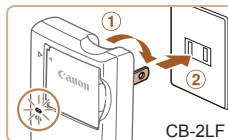
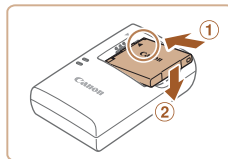

1 Inserire la batteria.

- Dopo avere allineato i simboli ▲ sulla batteria e sul carica batteria, inserire la batteria spingendola all'interno (①) e verso il basso (②).

2 Caricare la batteria.

- CB-2LF: ruotare la spina verso l'esterno (①) e inserire il carica batteria in una presa di corrente (②).
- CB-2LFE: inserire il cavo di alimentazione nel carica batteria, quindi inserirne l'altra estremità in una presa di corrente.
- ▶ La spia di carica diventa arancione e la carica ha inizio.
- ▶ Al termine della carica, la spia diventa verde.

3 Rimuovere la batteria.

- Dopo aver scollegato il carica batteria dalla presa di corrente, rimuovere la batteria spingendola all'interno (①) e verso l'alto (②).

Copertina

Note preliminari e informazioni legali

Sommario: operazioni di base

Guida di base

Guida avanzata

1 Nozioni fondamentali della fotocamera

2 Modalità Smart Auto

3 Altre modalità di scatto

4 Modalità P

5 Modalità di riproduzione

6 Menu di impostazione

7 Accessori

8 Appendice

Indice





- Per proteggere la batteria e tenerla in condizioni ottimali, l'operazione di carica non deve durare più di 24 ore consecutive.
- Per i carica batteria che utilizzano un cavo di alimentazione, non collegare il carica batteria o il cavo ad altri oggetti. Ciò potrebbe provocare un malfunzionamento o danni al prodotto.



- Per informazioni dettagliate sul tempo di ricarica, il numero di scatti e il tempo di registrazione consentiti da una batteria completamente carica, vedere "Numero di scatti/Tempo di ripresa, tempo di riproduzione" (📖 104).
- Le batterie cariche si scaricano gradualmente anche se non sono utilizzate. Caricare la batteria il giorno stesso dell'utilizzo o subito prima.
- Il carica batteria può essere utilizzato in aree con alimentazione CA da 100 – 240 V (50/60 Hz).
Per le prese elettriche di formato diverso, utilizzare un comune adattatore per spine disponibile in commercio. Non utilizzare un trasformatore elettrico progettato per i viaggi all'estero, poiché potrebbe danneggiare la batteria.

Inserimento della batteria e della scheda di memoria

Inserire la batteria inclusa e una scheda di memoria (venduta separatamente). Prima di utilizzare una scheda di memoria nuova (o una scheda di memoria già formattata in un altro dispositivo), è necessario formattarla con la fotocamera in uso (📖 74).

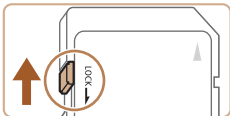

1 Controllare la linguetta di protezione dalla scrittura della scheda.

- Se la linguetta della protezione dalla scrittura è in posizione di blocco (verso il basso), non è possibile registrare sulle schede di memoria. Fare scorrere la linguetta verso l'alto finché non scatta nella posizione di sblocco.

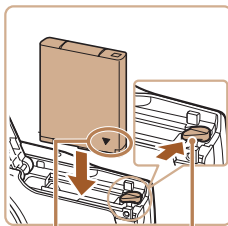
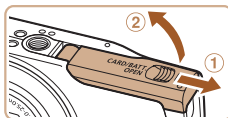

Terminali Blocco della batteria

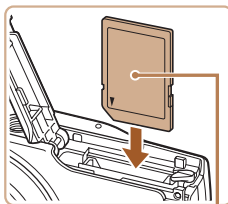

Etichetta

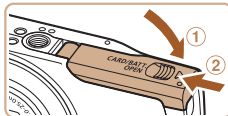

2 Aprire lo sportello.

- Fare scorrere lo sportello (①) e sollevarlo (②).

3 Inserire la batteria.

- Tenendo premuto il blocco della batteria nella direzione indicata dalla freccia, inserire la batteria come mostrato e spingerla finché non scatta nella posizione di blocco.
- Se la batteria viene inserita con orientamento errato, non è possibile bloccarla nella posizione corretta. Verificare sempre che la batteria sia rivolta nella direzione corretta e, una volta inserita, bloccarla.

4 Inserire la scheda di memoria.

- Inserire la scheda di memoria nella direzione mostrata e spingerla finché non scatta nella posizione di blocco.
- Quando si inserisce la scheda di memoria, assicurarsi che sia rivolta nella direzione corretta. L'inserimento di schede di memoria con orientamento errato può danneggiare la fotocamera.

5 Chiudere lo sportello.

- Abbassare lo sportello (①) e tenerlo premuto verso il basso facendolo scorrere finché non scatta nella posizione di chiusura (②).





- Per linee guida sul numero di scatti o sulle ore di registrazione che è possibile salvare su una scheda di memoria, vedere "Numero di scatti per scheda di memoria" (104).

Rimozione della batteria e della scheda di memoria

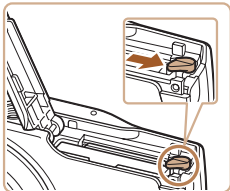

Rimuovere la batteria.

- Aprire lo sportello e premere il blocco della batteria nella direzione indicata dalla freccia.
- ▶ La batteria verrà espulsa.

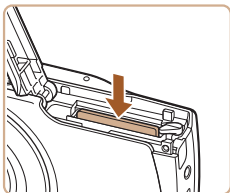

Rimuovere la scheda di memoria.

- Spingere la scheda di memoria finché non scatta, quindi rilasciarla lentamente.
- ▶ La scheda di memoria verrà espulsa.

Impostazione di data e ora

Impostare correttamente la data e l'ora correnti come descritto di seguito se viene visualizzata la schermata [Data/Ora] quando si accende la fotocamera. Le informazioni specificate vengono salvate nelle proprietà dell'immagine al momento dello scatto e vengono utilizzate per gestire le immagini in base alla data di scatto o per stampare immagini che mostrano la data. È anche possibile aggiungere un timbro data agli scatti (35).

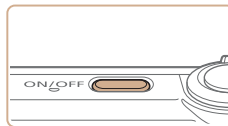

1 Accendere la fotocamera.

- Premere il pulsante ON/OFF.
- ▶ Viene visualizzata la schermata [Data/Ora].



2 Impostare la data e l'ora.

- Premere i pulsanti <<>> per scegliere un'opzione.
- Premere i pulsanti <▲><▼> per specificare la data e l'ora.
- Al termine, premere il pulsante <FUNC SET>.



3 Impostare il fuso orario locale.

- Premere i pulsanti <<>> per scegliere il fuso orario locale.

Copertina

Note preliminari e informazioni legali

Sommario: operazioni di base

Guida di base

Guida avanzata

1 Nozioni fondamentali della fotocamera

2 Modalità Smart Auto

3 Altre modalità di scatto

4 Modalità P

5 Modalità di riproduzione

6 Menu di impostazione

7 Accessori

8 Appendice

Indice



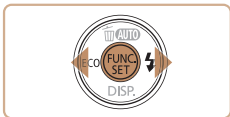

4 Terminare il processo di impostazione.

- Premere il pulsante per completare l'impostazione. La schermata delle impostazioni non viene più visualizzata.
- Al termine dell'impostazione della data e dell'ora, la schermata [Data/Ora] non verrà più visualizzata.
- Per spegnere la fotocamera, premere il pulsante ON/OFF.



- Se la data e l'ora non vengono impostate, la schermata [Data/Ora] verrà visualizzata ogni volta che si accende la fotocamera. Specificare le informazioni corrette.



- Per impostare l'ora legale (1 ora avanti), scegliere al passo 2, quindi scegliere premendo i pulsanti .

Modifica della data e dell'ora

Modificare la data e l'ora attenendosi alla seguente procedura.

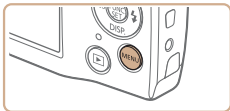

1 Accedere al menu della fotocamera.

- Premere il pulsante .

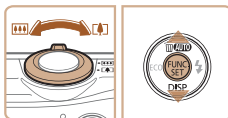
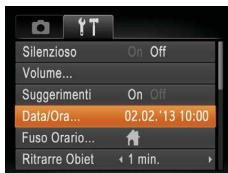

2 Scegliere [Data/Ora].

- Spostare la leva dello zoom per scegliere la scheda .
- Premere i pulsanti per scegliere [Data/Ora], quindi premere il pulsante .

3 Modificare la data e l'ora.

- Attenersi alla procedura indicata al passo 2 in "Impostazione di data e ora" (12) per regolare le impostazioni.
- Premere il pulsante per chiudere il menu.



- Le impostazioni di data/ora possono essere conservate per circa 3 settimane dalla batteria data/ora incorporata (batteria di riserva) della fotocamera dopo la rimozione della batteria ricaricabile.
- La batteria data/ora verrà caricata in circa 4 ore dopo avere inserito una batteria carica o avere collegato la fotocamera a un kit adattatore CA (venduto separatamente, 80), anche se la fotocamera viene tenuta spenta.
- Quando la batteria data/ora è scarica, all'accensione della fotocamera viene visualizzata la schermata [Data/Ora]. Attenersi alla procedura indicata in "Impostazione di data e ora" (12) per impostare la data e l'ora.

Copertina

Note preliminari
e informazioni legali

Sommario:
operazioni di base

Guida di base

Guida avanzata

1 Nozioni fondamentali
della fotocamera

2 Modalità Smart
Auto

3 Altre modalità
di scatto

4 Modalità P

5 Modalità di
riproduzione

6 Menu di
impostazione

7 Accessori

8 Appendice

Indice



Lingua di visualizzazione

Modificare la lingua di visualizzazione in base alle esigenze.

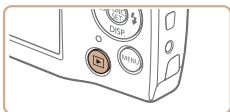

1 Attivare la modalità di riproduzione.

- Premere il pulsante <▶>.

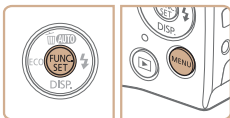

2 Accedere alla schermata delle impostazioni.

- Tenere premuto il pulsante <FUNC SET>, quindi premere il pulsante <MENU>.

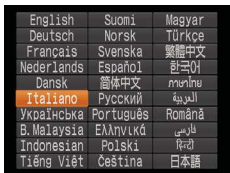

3 Impostare la lingua di visualizzazione.

- Premere i pulsanti <▲><▼><◀><▶> per scegliere una lingua, quindi premere il pulsante <FUNC SET>.
- ▶ Una volta impostata la lingua di visualizzazione, la schermata delle impostazioni non viene più visualizzata.



- È possibile cambiare la lingua di visualizzazione anche premendo il pulsante <MENU> e scegliendo [Lingua] nella scheda [↑↑].

Prove con la fotocamera

Foto

Filmati

Attenersi alle istruzioni riportate di seguito per accendere la fotocamera, scattare foto o filmati e visualizzarli.

Scatto (Smart Auto)

Per una selezione completamente automatica delle impostazioni ottimali per scene specifiche, è sufficiente consentire alla fotocamera di determinare le condizioni del soggetto e dello scatto.

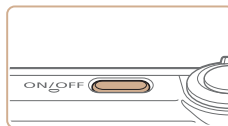

1 Accendere la fotocamera.

- Premere il pulsante ON/OFF.
- ▶ Viene visualizzata la schermata di avvio.



2 Attivare la modalità [AUTO].

- Premere ripetutamente il pulsante <▲> finché non viene visualizzato [AUTO].
- Puntare la fotocamera su un soggetto. Mentre la fotocamera determina la scena, viene emesso un leggero scatto.
- ▶ Un'icona della scena viene visualizzata nella parte superiore destra dello schermo.
- ▶ Le cornici visualizzate intorno ai soggetti rilevati indicano che questi ultimi sono a fuoco.



Copertina

Note preliminari e informazioni legali

Sommario: operazioni di base

Guida di base

Guida avanzata

1 Nozioni fondamentali della fotocamera

2 Modalità Smart Auto

3 Altre modalità di scatto

4 Modalità P

5 Modalità di riproduzione

6 Menu di impostazione

7 Accessori

8 Appendice

Indice



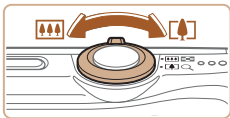

3 Comporre lo scatto.

- Per effettuare lo zoom e ingrandire il soggetto, spostare la leva dello zoom verso <[T]> (teleobiettivo) e per allontanare lo zoom dal soggetto, spostare la leva verso <[W]> (grandangolo).

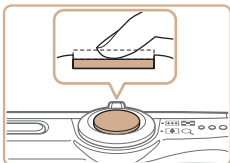

4 Scattare.

Scatto di foto

① Mettere a fuoco.

- Premere leggermente il pulsante dell'otturatore fino a metà corsa. La fotocamera emette due segnali acustici dopo la messa a fuoco e vengono visualizzate cornici AF per indicare le aree a fuoco dell'immagine.

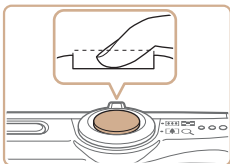
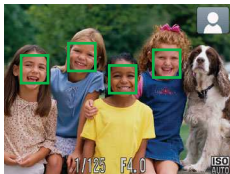

② Scattare.

- Premere completamente il pulsante dell'otturatore.
- ▶ Mentre la fotocamera scatta, viene riprodotto il suono dello scatto e, in condizioni di luce scarsa, il flash si attiva automaticamente.
- Tenere ferma la fotocamera fino al termine del suono dello scatto.
- ▶ Lo scatto viene visualizzato solo finché la fotocamera non è pronta a eseguire un nuovo scatto.



Tempo trascorso



Ripresa di filmati

① Avviare la ripresa.

- Premere il pulsante del filmato. Quando la registrazione inizia, la fotocamera emette un segnale acustico e viene visualizzato [●REC] insieme al tempo trascorso.
- ▶ Le barre nere visualizzate sui bordi superiore e inferiore dello schermo indicano aree dell'immagine non registrate.
- ▶ Le cornici visualizzate intorno ai visi rilevati indicano che questi ultimi sono a fuoco.
- Una volta iniziata la registrazione, sollevare il dito dal pulsante del filmato.

② Terminare la ripresa.

- Premere nuovamente il pulsante del filmato per arrestare la ripresa. Quando la registrazione si interrompe, la fotocamera emette due segnali acustici.

Visualizzazione

Dopo la ripresa di immagini o filmati, è possibile visualizzarli sullo schermo attenendosi alla seguente procedura.

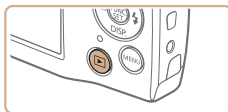

1 Attivare la modalità di riproduzione.

- Premere il pulsante <[R]>.
- ▶ Viene visualizzato l'ultimo scatto.

Copertina

Note preliminari
e informazioni legali

Sommario:
operazioni di base

Guida di base

Guida avanzata

1 Nozioni fondamentali
della fotocamera

2 Modalità Smart
Auto

3 Altre modalità
di scatto

4 Modalità P

5 Modalità di
riproduzione

6 Menu di
impostazione

7 Accessori

8 Appendice

Indice





2 Scorrere le immagini.

- Per visualizzare l'immagine precedente, premere il pulsante <<|. Per visualizzare l'immagine successiva, premere il pulsante >|>.
- Tenere premuti i pulsanti <<|>|> per scorrere rapidamente le immagini. Con questa operazione, le immagini appaiono sgranate.

- I filmati sono identificati dall'icona [SET ▶]. Per riprodurre i filmati, andare al passo 3.

3 Riprodurre i filmati.

- Premere il pulsante <FUNC. SET>, premere i pulsanti <▲><▼> per scegliere [▶], quindi premere nuovamente il pulsante <FUNC. SET>.
- ▶ La riproduzione ha inizio e, al termine del filmato, viene visualizzato [SET ▶].
- Per regolare il volume, premere i pulsanti <▲><▼>.



- Per passare dalla modalità di riproduzione alla modalità di scatto, premere il pulsante dell'otturatore fino a metà corsa.

■ Eliminazione delle immagini

È possibile scegliere ed eliminare singolarmente le immagini non più necessarie. Prestare attenzione durante l'eliminazione delle immagini, poiché non sarà possibile recuperarle.



1 Scegliere l'immagine da eliminare.

- Premere i pulsanti <<|>|> per scegliere un'immagine.

2 Eliminare l'immagine.

- Premere il pulsante <▲>.
- Dopo che viene visualizzato [Elimina?], premere i pulsanti <<|>|> per scegliere [Elimina], quindi premere il pulsante <FUNC. SET>.
- ▶ L'immagine corrente viene eliminata.
- Per annullare l'eliminazione, premere i pulsanti <<|>|> per scegliere [Annulla], quindi premere il pulsante <FUNC. SET>.



- È anche possibile eliminare tutte le immagini contemporaneamente (📖 67).

Copertina

Note preliminari e informazioni legali

Sommario: operazioni di base

Guida di base

Guida avanzata

1 Nozioni fondamentali della fotocamera

2 Modalità Smart Auto

3 Altre modalità di scatto

4 Modalità P

5 Modalità di riproduzione

6 Menu di impostazione

7 Accessori

8 Appendice

Indice



Visualizzazione del menu Guida

È possibile visualizzare sullo schermo le descrizioni delle scene rilevate dalla fotocamera, consigli per la ripresa e istruzioni per la riproduzione attenendosi alla seguente procedura.



- Premere il pulsante <?> per visualizzare il menu Guida.
- Premere nuovamente il pulsante <?> per tornare alla visualizzazione originale.
- In modalità di scatto viene visualizzata una descrizione della scena rilevata dalla fotocamera. A seconda della scena, vengono anche visualizzati consigli per la ripresa.
- In modalità di riproduzione premere i pulsanti <▲><▼> e scegliere un elemento. La leva dello zoom e i pulsanti sono visualizzati nell'immagine della fotocamera.
- Scegliere un elemento e premere il pulsante <▶>. Viene visualizzata una spiegazione dell'elemento. Per continuare a leggere la spiegazione, premere i pulsanti <▲><▼> per scorrere verso l'alto o verso il basso lo schermo. Premere il pulsante <◀> per tornare allo schermo di sinistra.



- Il menu Guida può anche essere utilizzato in modalità di scatto diverse da [AUTO], e in tali modalità verrà visualizzato allo stesso modo che nella modalità di riproduzione.

Utilizzo del software

Di seguito viene presentato il software che può essere scaricato dal sito Web di Canon, con istruzioni per l'installazione e il salvataggio delle immagini in un computer.

Software

Dopo aver scaricato il software dal sito Web di Canon e averlo installato, è possibile effettuare sul computer le operazioni descritte di seguito.

CameraWindow

- Importare immagini e modificare le impostazioni delle fotocamera
- Gestire le immagini: visualizzazione, ricerca e organizzazione
- Stampare e modificare immagini



- È necessario disporre dell'accesso a Internet. Eventuali costi per l'account ISP e tariffe di accesso devono essere pagati separatamente.

Guida al software

Quando si utilizza il software, consultare questa guida, È possibile accedere alla guida dal sistema di aiuto del software (tranne alcune applicazioni).

Copertina

Note preliminari
e informazioni legaliSommarrio:
operazioni di base

Guida di base

Guida avanzata

1 Nozioni fondamentali
della fotocamera2 Modalità Smart
Auto3 Altre modalità
di scatto

4 Modalità P

5 Modalità di
riproduzione6 Menu di
impostazione

7 Accessori

8 Appendice

Indice



Requisiti di sistema

Il software può essere utilizzato sui computer riportati di seguito.

	Windows	Macintosh
Sistema operativo	Windows 8 Windows 7 SP1 Windows Vista SP2 Windows XP SP3	Mac OS X 10.6 Mac OS X 10.7 Mac OS X 10.8*1
Computer	Computer che eseguono uno dei sistemi operativi riportati sopra (preinstallato), con una porta USB inclusa e connessione a Internet	
Processore	Foto 1,6 GHz o superiore Filmati Core 2 Duo 1,66 GHz o superiore	Mac OS X 10.7 – 10.8: Core 2 Duo o superiore Mac OS X 10.6: Core Duo 1,83 GHz o superiore
RAM	Foto Windows 8 (64 bit), Windows 7 (64 bit): almeno 2 GB Windows 8 (32 bit), Windows 7 (32 bit), Windows Vista: almeno 1 GB Windows XP: almeno 512 MB Filmati almeno 1 GB	Mac OS X 10.7 – 10.8: almeno 2 GB Mac OS X 10.6: almeno 1 GB
Interfacce	USB	
Spazio libero su disco	Almeno 440 MB*2	Almeno 550 MB*2
Schermo	Risoluzione da 1.024 x 768 o superiore	

*1 Le informazioni sui modelli di computer compatibili con Mac OS X 10.8 sono disponibili sul sito Web di Apple.

*2 Include Silverlight 5.1 (max 100 MB). Inoltre, con Windows XP è necessario avere installato Microsoft .NET Framework 3.0 o versione successiva (max 500 MB). L'installazione potrebbe richiedere qualche minuto in base alle prestazioni del computer.



- Visitare il sito Web Canon per informazioni sui requisiti di sistema più recenti, incluse le versioni del sistema operativo supportate.

Installazione del software

Le schermate di Windows 7 e Mac OS X 10.6 vengono qui utilizzate per finalità illustrative.

Requisiti:

- Computer
- Cavo USB (estremità fotocamera: Mini-B)

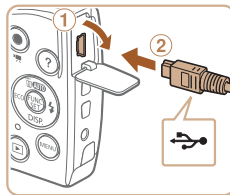

1 Scaricare il software.

- Su un computer connesso a Internet andare all'indirizzo <http://www.canon.com/icpd/>.
- Accedere al sito del proprio paese o regione.
- Scaricare il software.

2 Avviare l'installazione.

- Aprire il file scaricato.
- Fare clic su [Installazione standard] e seguire le istruzioni visualizzate per completare il processo di installazione.

3 Collegare la fotocamera al computer quando viene visualizzato un messaggio nel quale è richiesto di eseguire questa operazione.

- Aprire lo sportello con la fotocamera spenta (①). Utilizzando la spina più piccola del cavo USB con l'orientamento mostrato, inserire completamente la spina nel terminale della fotocamera (②).

Copertina

Note preliminari e informazioni legali

Sommario: operazioni di base

Guida di base

Guida avanzata

1 Nozioni fondamentali della fotocamera

2 Modalità Smart Auto

3 Altre modalità di scatto

4 Modalità P

5 Modalità di riproduzione

6 Menu di impostazione

7 Accessori

8 Appendice

Indice



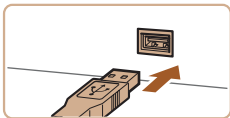

- Inserire la spina più grande del cavo USB nella porta USB del computer. Per ulteriori informazioni sulle connessioni USB del computer, consultare il manuale per l'utente del computer.

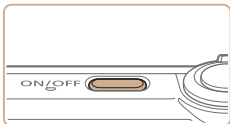

4 Installare i file.

- Accendere la fotocamera e seguire le istruzioni visualizzate per completare il processo di installazione.
- ▶ Il software si conatterà a Internet per eseguire l'aggiornamento alla versione più recente e scaricare le nuove funzioni. L'installazione potrebbe richiedere qualche minuto in base alle prestazioni del computer e alla connessione a Internet.
- Fare clic su [Fine] o [Riavvia] nella schermata al termine dell'installazione.
- Spegnere la fotocamera e scollegare il cavo.



- Con il software è possibile eseguire l'aggiornamento alla versione più recente e scaricare le nuove funzioni da Internet (tranne alcune applicazioni).
- Al primo collegamento della fotocamera al computer, verranno installati i driver, pertanto potrebbero trascorrere alcuni minuti prima di poter accedere alle immagini della fotocamera.
- Poiché il contenuto e le funzioni del software variano in base al modello di fotocamera, se si dispone di più fotocamere, è necessario aggiornare ogni fotocamera all'ultima versione del software.

Salvataggio delle immagini in un computer

Le schermate di Windows 7 e Mac OS X 10.6 vengono qui utilizzate per finalità illustrative. Per altre funzioni vedere il sistema di aiuto del software specifico (tranne alcune applicazioni).

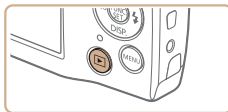

1 Collegare la fotocamera al computer.

- Attenersi alle istruzioni del passo 3 in "Installazione del software" (18) per collegare la fotocamera a un computer.

2 Accendere la fotocamera per accedere a CameraWindow.

- Premere il pulsante <▶> per accendere la fotocamera.
- Su un computer Macintosh, CameraWindow viene visualizzato quando si stabilisce una connessione tra la fotocamera e il computer.
- Per Windows, seguire i passi riportati di seguito.
- Nella schermata visualizzata fare clic sul collegamento [] per modificare il programma.
- Scegliere [Scarica le immagini da Canon Camera utilizzando Canon CameraWindow], quindi fare clic su [OK].



Copertina

Note preliminari
e informazioni legali

Sommario:
operazioni di base

Guida di base

Guida avanzata

1 Nozioni fondamentali
della fotocamera

2 Modalità Smart
Auto

3 Altre modalità
di scatto

4 Modalità P

5 Modalità di
riproduzione

6 Menu di
impostazione

7 Accessori

8 Appendice

Indice





CameraWindow



- Fare doppio clic su .

3 Salvare le immagini nel computer.

- Fare clic su [Importa immagini da fotocamera], quindi su [Importa immagini non trasferite].
- ▶ Le immagini vengono salvate nella cartella Immagini del computer, in cartelle separate denominate dalla data.
- Dopo aver salvato le immagini, chiudere CameraWindow, premere il pulsante <▶> per spegnere la fotocamera e scollegare il cavo.
- Per istruzioni sulla visualizzazione di immagini su un computer, consultare la *Guida al software* (📖 17).



- In Windows 7, se la schermata mostrata al passo 2 non viene visualizzata, fare clic sull'icona  nella barra delle applicazioni.
- Per avviare CameraWindow in Windows Vista o XP, fare clic su [Scarica le immagini da Canon Camera utilizzando Canon CameraWindow] nella schermata visualizzata quando si accende la fotocamera al passo 2. Se CameraWindow non viene visualizzato, fare clic sul menu [Start] e scegliere [Tutti i programmi] ▶ [Canon Utilities] ▶ [CameraWindow] ▶ [CameraWindow].
- Su un computer Macintosh, se CameraWindow non viene visualizzato dopo il passo 2, fare clic sull'icona [CameraWindow] sul Dock (la barra visualizzata nella parte inferiore del desktop).

- È possibile salvare le immagini su un computer collegando semplicemente la fotocamera al computer senza utilizzare il software; tenere comunque presente che in questo caso vi sono delle limitazioni.
 - Dopo avere collegato la fotocamera al computer, potrebbero trascorrere alcuni minuti prima di poter accedere alle immagini della fotocamera.
 - È possibile che le immagini scattate con l'orientamento verticale vengano salvate con l'orientamento orizzontale.
 - Le impostazioni di protezione delle immagini potrebbero essere cancellate dalle immagini salvate in un computer.
 - Possono verificarsi alcuni problemi quando si effettua il salvataggio di immagini o delle informazioni relative alle immagini, in base alla versione del sistema operativo, al software in uso o alle dimensioni dei file immagine.
 - Alcune funzioni offerte dal software potrebbero non essere disponibili, ad esempio la modifica dei filmati.

Copertina

Note preliminari e informazioni legali

Sommario: operazioni di base

Guida di base

Guida avanzata

1 Nozioni fondamentali della fotocamera

2 Modalità Smart Auto

3 Altre modalità di scatto

4 Modalità P

5 Modalità di riproduzione

6 Menu di impostazione

7 Accessori

8 Appendice

Indice



Mappa del sistema

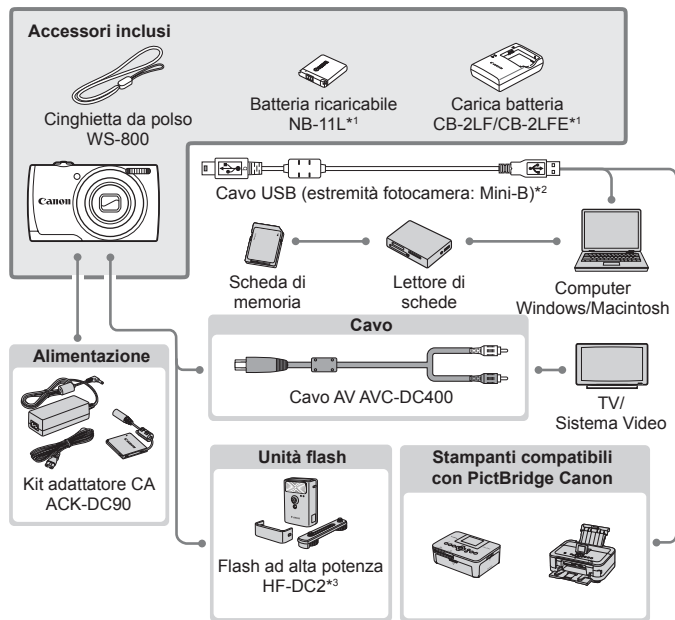

*1 Acquistabile anche separatamente.

**2 È disponibile anche un accessorio Canon originale (cavo interfaccia IFC-400PCU).

*3 È supportato anche il flash ad alta potenza HF-DC1.

Si consiglia di utilizzare accessori Canon originali.

Questa fotocamera è progettata per garantire prestazioni eccellenti quando viene utilizzata con accessori originali Canon.

Canon non si assume alcuna responsabilità per danni alla fotocamera e/o incidenti, quali incendi o altro, provocati dal malfunzionamento di accessori non originali (ad esempio, fuoriuscite di liquido e/o esplosione della batteria ricaricabile). Questa garanzia non è valida per le riparazioni causate dal malfunzionamento di accessori non originali, anche in caso di richieste di riparazione a pagamento.

La disponibilità varia in base all'area e alcuni accessori potrebbero non essere più disponibili.

Copertina

Note preliminari
e informazioni legali

Sommario:
operazioni di base

Guida di base

Guida avanzata

1 Nozioni fondamentali
della fotocamera

2 Modalità Smart
Auto

3 Altre modalità
di scatto

4 Modalità P

5 Modalità di
riproduzione

6 Menu di
impostazione

7 Accessori

8 Appendice

Indice



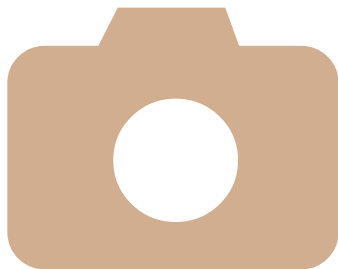

Guida avanzata

1

Nozioni fondamentali della fotocamera

In questa guida pratica vengono illustrate le nozioni di base della fotocamera e le opzioni di scatto e riproduzione

Accensione/Spegnimento	23	Menu MENU	26
Pulsante dell'otturatore	24	Visualizzazione dell'indicatore.....	27
Opzioni di visualizzazione degli scatti	24		
Menu FUNC.....	25		

Copertina

Note preliminari e informazioni legali

Sommario: operazioni di base

Guida di base

Guida avanzata

1 Nozioni fondamentali della fotocamera

2 Modalità Smart Auto

3 Altre modalità di scatto

4 Modalità P

5 Modalità di riproduzione

6 Menu di impostazione

7 Accessori

8 Appendice

Indice



Accensione/Spegnimento

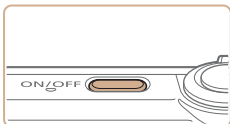

Modalità di scatto

- Per accendere la fotocamera ed effettuare le operazioni preliminari alla ripresa, premere il pulsante ON/OFF.
- Per spegnere la fotocamera, premere nuovamente il pulsante ON/OFF.



Modalità di riproduzione

- Per accendere la fotocamera e visualizzare gli scatti effettuati, premere il pulsante <▶>.
- Per spegnere la fotocamera, premere nuovamente il pulsante <▶>.



- Per passare dalla modalità di scatto alla modalità di riproduzione, premere il pulsante <▶>.
- Per passare dalla modalità di riproduzione alla modalità di scatto, premere il pulsante dell'otturatore fino a metà corsa (📖24).
- Quando la fotocamera è in modalità di riproduzione, l'obiettivo rientra dopo circa un minuto. Con l'obiettivo rientrato, è possibile spegnere la fotocamera premendo il pulsante <▶>.

Funzioni di risparmio batteria (Autospegnimento)

Per preservare la carica della batteria, lo schermo (Spegni display) si disattiva automaticamente e la fotocamera si spegne dopo un periodo di inattività specificato.

■ Risparmio batteria in modalità di scatto

Lo schermo si disattiva automaticamente dopo circa un minuto di inattività. Dopo circa altri due minuti, l'obiettivo rientra e la fotocamera si spegne. Per attivare lo schermo ed effettuare le operazioni preliminari alla ripresa quando lo schermo è spento ma l'obiettivo non è ancora rientrato, premere il pulsante dell'otturatore fino a metà corsa (📖24).

■ Risparmio batteria in modalità di riproduzione

La fotocamera si spegne automaticamente dopo circa cinque minuti di inattività.



- Se si desidera, è possibile disattivare la funzione Autospegnimento e regolare il tempo per lo spegnimento del display (📖76).
- La funzione di risparmio batteria non è attiva quando la fotocamera è connessa a un computer (📖19).

Copertina

Note preliminari e informazioni legali

Sommario: operazioni di base

Guida di base

Guida avanzata

1 Nozioni fondamentali della fotocamera

2 Modalità Smart Auto

3 Altre modalità di scatto

4 Modalità P

5 Modalità di riproduzione

6 Menu di impostazione

7 Accessori

8 Appendice

Indice



Pulsante dell'otturatore

Affinché gli scatti siano a fuoco, iniziare sempre tenendo premuto il pulsante dell'otturatore fino a metà corsa, quindi, quando il soggetto è a fuoco, premere completamente il pulsante per scattare.

In questo manuale le operazioni del pulsante dell'otturatore descritte sono quelle relative alla pressione del pulsante fino a *metà corsa* o *completa*.

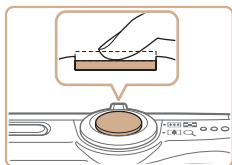

1 Premere fino a metà corsa (pressione leggera per la messa a fuoco).

- Premere il pulsante dell'otturatore fino a metà corsa. La fotocamera emette due segnali acustici e intorno alle aree a fuoco dell'immagine vengono visualizzate cornici AF.

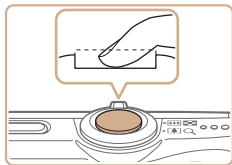

2 Premere completamente (dalla posizione di metà corsa, premere completamente per scattare).

- ▶ La fotocamera scatta, mentre viene riprodotto il suono dello scatto.
- Tenere ferma la fotocamera fino al termine del suono dello scatto.



- Se si scatta senza avere inizialmente premuto il pulsante dell'otturatore fino a metà corsa, le immagini potrebbero essere fuori fuoco.
- La durata del suono dello scatto varia in base al tempo necessario per lo scatto. Per alcune scene potrebbe durare più a lungo e le immagini risulteranno sfocate se si sposta la telecamera (o se il soggetto si muove).

Opzioni di visualizzazione degli scatti

Premere il pulsante <▼> per visualizzare altre informazioni sullo schermo o per nasconderle. Per ulteriori informazioni sulle informazioni visualizzate, vedere "Informazioni visualizzate sullo schermo" (p. 97).



Le informazioni vengono visualizzate



Non viene visualizzata alcuna informazione



- Quando si scatta in condizioni di scarsa illuminazione, la luminosità dello schermo aumenta automaticamente grazie alla funzione Scatti in notturno, rendendo più semplice il controllo della composizione degli scatti. La luminosità dell'immagine sullo schermo, tuttavia, potrebbe non corrispondere e quella degli scatti. Eventuali distorsioni dell'immagine sullo schermo o bruschi movimenti del soggetto non influiscono sulle immagini registrate.
- Per informazioni sulle opzioni di visualizzazione in modalità di riproduzione, vedere "Alternanza delle modalità di visualizzazione" (p. 62).

Copertina

Note preliminari e informazioni legali

Sommario: operazioni di base

Guida di base

Guida avanzata

1 Nozioni fondamentali della fotocamera

2 Modalità Smart Auto

3 Altre modalità di scatto

4 Modalità P

5 Modalità di riproduzione

6 Menu di impostazione

7 Accessori

8 Appendice

Indice



Menu FUNC.

Configurare le funzioni di uso comune tramite il menu FUNC. come descritto di seguito.

Le voci e le opzioni del menu variano in base alla modalità di scatto ( 100) o alla modalità di riproduzione ( 102).

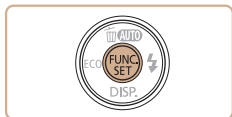



1 Accedere al menu FUNC.

- Premere il pulsante <>.



Voci di menu

2 Scegliere una voce di menu.

- Premere i pulsanti <▲><▼> per scegliere una voce di menu, quindi premere il pulsante <> o <▶>.
- Per alcune voci di menu è possibile specificare le funzioni semplicemente premendo il pulsante <> o <▶>, oppure viene visualizzata un'altra schermata per configurare le funzioni.



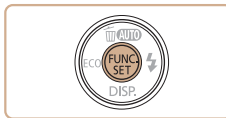

3 Scegliere un'opzione.

- Premere i pulsanti <▲><▼> per scegliere un'opzione.
- Le opzioni contrassegnate con un'icona [] possono essere configurate premendo il pulsante <MENU>.
- Per tornare alle voci di menu, premere il pulsante <◀>.



4 Terminare il processo di impostazione.

- Premere il pulsante <>.
- ▶ La schermata mostrata prima di premere il pulsante <> al passo 1 viene visualizzata nuovamente con l'opzione configurata.



- Per annullare eventuali modifiche involontarie delle impostazioni, è possibile ripristinare le impostazioni predefinite della fotocamera ( 78).

Copertina

Note preliminari
e informazioni legali

Sommario:
operazioni di base

Guida di base

Guida avanzata

1 Nozioni fondamentali
della fotocamera

2 Modalità Smart
Auto

3 Altre modalità
di scatto

4 Modalità P

5 Modalità di
riproduzione

6 Menu di
impostazione

7 Accessori

8 Appendice

Indice



Menu MENU

È possibile configurare varie funzioni della fotocamera tramite altri menu, come descritto di seguito. Le voci dei menu sono raggruppate nelle schede in base allo scopo, ad esempio lo scatto [CAMERA], la riproduzione [REPRODUCTION] e così via. Le impostazioni disponibili variano in base alla modalità di scatto o di riproduzione selezionata (101 – 102).



1 Accedere al menu.

- Premere il pulsante <MENU>.



2 Scegliere una scheda.

- Spostare la leva dello zoom per scegliere una scheda.
- Dopo aver premuto i pulsanti <▲><▼> per scegliere all'inizio una scheda, è possibile passare da una scheda all'altra premendo i pulsanti <◀><▶>.

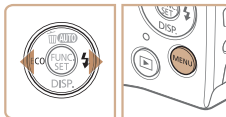
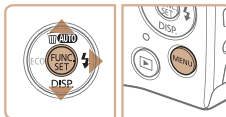
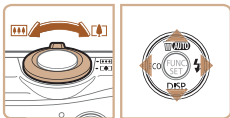

3 Scegliere un'impostazione.

- Premere i pulsanti <▲><▼> per scegliere un'impostazione.
- Per scegliere le impostazioni con le opzioni non mostrate, prima premere il pulsante <FUNC/SET> o <DISP> per cambiare schermata, quindi premere i pulsanti <▲><▼> per selezionare l'impostazione.
- Per tornare alla schermata precedente, premere il pulsante <MENU>.

4 Scegliere un'opzione.

- Premere i pulsanti <◀><▶> per scegliere un'opzione.

5 Terminare il processo di impostazione.

- Premere il pulsante <MENU> per tornare alla schermata visualizzata prima di premere il pulsante <MENU> al passo 1.



- Per annullare eventuali modifiche involontarie delle impostazioni, è possibile ripristinare le impostazioni predefinite della fotocamera (78).

Copertina

Note preliminari
e informazioni legali

Sommario:
operazioni di base

Guida di base

Guida avanzata

1 Nozioni fondamentali
della fotocamera

2 Modalità Smart
Auto

3 Altre modalità
di scatto

4 Modalità P

5 Modalità di
riproduzione

6 Menu di
impostazione

7 Accessori

8 Appendice

Indice



Visualizzazione dell'indicatore

L'indicatore sulla parte posteriore della fotocamera (📖4) si accende o lampeggia in base allo stato della fotocamera.

Colore	Stato dell'indicatore	Stato della fotocamera
Verde	On	Connessa a un computer (📖19) o display spento (📖23, 35, 57, 76)
	Lampeggiante	Avvio, registrazione/lettura/trasmissione di immagini o scatti con esposizioni lunghe (📖46)



- Quando l'indicatore lampeggia in verde, non eseguire mai una delle seguenti operazioni per evitare di danneggiare le immagini oppure la fotocamera o la scheda di memoria.
 - Spegnerla la fotocamera
 - Scuotere o capovolgere la fotocamera
 - Aprire lo sportello della memory card/del vano batteria

Copertina

Note preliminari
e informazioni legali

Sommario:
operazioni di base

Guida di base

Guida avanzata

1 Nozioni fondamentali
della fotocamera

2 Modalità Smart
Auto

3 Altre modalità
di scatto

4 Modalità P

5 Modalità di
riproduzione

6 Menu di
impostazione

7 Accessori

8 Appendice

Indice



2

Modalità Smart Auto

Utile modalità che consente di scattare in modo facile esercitando un maggiore controllo sulla ripresa



Scatto (Smart Auto).....	29	Funzioni di scatto utili	37
Utili funzioni di uso comune ...	32	Personalizzazione del funzionamento della fotocamera	38
Funzioni di personalizzazione delle immagini.....	36		

Copertina

Note preliminari
e informazioni legali

Sommario:
operazioni di base

Guida di base

Guida avanzata

1 Nozioni fondamentali
della fotocamera

2 Modalità Smart
Auto

3 Altre modalità
di scatto

4 Modalità P

5 Modalità di
riproduzione

6 Menu di
impostazione

7 Accessori

8 Appendice

Indice



Scatto (Smart Auto)

Per una selezione completamente automatica a impostazioni ottimali per scene specifiche, è sufficiente consentire alla fotocamera di determinare le condizioni del soggetto e dello scatto.

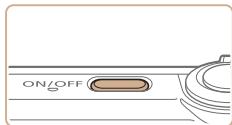

1 Accendere la fotocamera.

- Premere il pulsante ON/OFF.
- ▶ Viene visualizzata la schermata di avvio.



2 Attivare la modalità [AUTO].

- Premere ripetutamente il pulsante <▲> finché non viene visualizzato [AUTO].
- Puntare la fotocamera su un soggetto. Mentre la fotocamera determina la scena, viene emesso un leggero scatto.
- ▶ Un'icona della scena viene visualizzata nella parte superiore destra dello schermo (📖 31).
- ▶ Le cornici visualizzate intorno ai soggetti rilevati indicano che questi ultimi sono a fuoco.

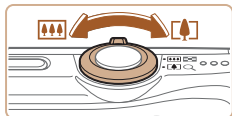

Barra dello zoom



3 Comporre lo scatto.

- Per effettuare lo zoom e ingrandire il soggetto, spostare la leva dello zoom verso <[+]> (teleobiettivo) e per allontanare lo zoom dal soggetto, spostare la leva verso <[-]> (grandangolo). (Viene visualizzata una barra dello zoom con l'indicazione della posizione dello zoom.)

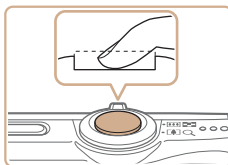
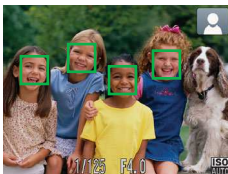
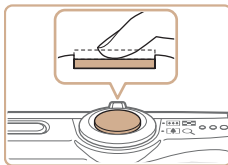

4 Scattare. Scatto di foto

1 Mettere a fuoco.

- Premere il pulsante dell'otturatore fino a metà corsa. La fotocamera emette due segnali acustici dopo la messa a fuoco e vengono visualizzate cornici AF per indicare le aree a fuoco dell'immagine.
- ▶ Quando più aree sono a fuoco, vengono visualizzate diverse cornici AF.

2 Scattare.

- Premere completamente il pulsante dell'otturatore.
- ▶ Mentre la fotocamera scatta, viene riprodotto il suono dello scatto e, in condizioni di luce scarsa, il flash si attiva automaticamente.
- Tenere ferma la fotocamera fino al termine del suono dello scatto.
- ▶ Lo scatto viene visualizzato solo finché la fotocamera non è pronta a eseguire un nuovo scatto.



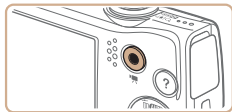

Tempo trascorso

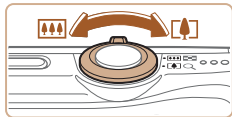

Ripresa di filmati

① Avviare la ripresa.

- Premere il pulsante del filmato. Quando la registrazione inizia, la fotocamera emette un segnale acustico e viene visualizzato [●REC] insieme al tempo trascorso.
- ▶ Le barre nere visualizzate sui bordi superiore e inferiore dello schermo indicano aree dell'immagine non registrate.
- ▶ Le cornici visualizzate intorno ai visi rilevati indicano che questi ultimi sono a fuoco.
- Una volta iniziata la registrazione, sollevare il dito dal pulsante del filmato.

② Ridimensionare il soggetto ed effettuare di nuovo la composizione dello scatto in base alle esigenze.

- Per ridimensionare il soggetto, ripetere le procedure del passo 3 (102). Tuttavia, i suoni prodotti dalla fotocamera verranno registrati e i filmati ripresi con i fattori di zoom mostrati in blu appariranno sgranati.
- Quando si effettua di nuovo la composizione degli scatti, la messa a fuoco, la luminosità e i colori verranno regolati automaticamente.

③ Terminare la ripresa.

- Premere nuovamente il pulsante del filmato per arrestare la ripresa. Quando la registrazione si interrompe, la fotocamera emette due segnali acustici.
- ▶ La registrazione si interromperà automaticamente quando la scheda di memoria si riempie.

Foto/filmati



- Se la fotocamera è accesa mentre viene premuto il pulsante <◀▶>, non verrà più prodotto alcun suono. Per ripristinare i suoni, premere il pulsante <MENU> e scegliere [Silenzioso] nella scheda [f], quindi premere i pulsanti <◀><▶> per scegliere [Off].

Foto



- Un'icona [G] lampeggiante avvisa che l'effetto fotocamera mossa aumenta la probabilità che le immagini siano sfocate. In questo caso, fissare la fotocamera a un treppiede oppure adottare altri metodi per tenerla ferma.
- Se le foto risultano scure nonostante l'attivazione del flash, avvicinarsi al soggetto. Per ulteriori informazioni sulla portata del flash, vedere "Copertura del flash" (104).
- Se la fotocamera emette un solo segnale acustico quando si preme il pulsante dell'otturatore fino a metà corsa, il soggetto potrebbe essere troppo vicino. Per ulteriori informazioni sul campo di messa a fuoco (distanza di scatto), vedere "Distanza di scatto" (104).
- Per ridurre l'effetto occhi rossi e facilitare la messa a fuoco, è possibile che la spia si attivi in condizioni di luce scarsa.
- Un'icona [⚡] lampeggiante visualizzata quando si tenta di scattare indica che non è possibile effettuare riprese fino a quando il flash non termina la ricarica. È possibile riprendere a scattare non appena il flash è pronto, quindi premere completamente il pulsante dell'otturatore e attendere oppure rilasciarlo e premerlo nuovamente.



- È possibile modificare il tempo di visualizzazione delle immagini dopo lo scatto (59).

Copertina

Note preliminari e informazioni legali

Sommario: operazioni di base

Guida di base

Guida avanzata

1 Nozioni fondamentali della fotocamera

2 Modalità Smart Auto

3 Altre modalità di scatto

4 Modalità P

5 Modalità di riproduzione

6 Menu di impostazione

7 Accessori

8 Appendice

Indice



Filmati



- La fotocamera potrebbe surriscaldarsi se si effettuano riprese di filmati ripetutamente per un periodo di tempo prolungato. Ciò non indica danni.

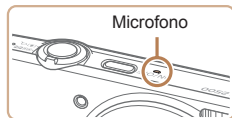

- Durante la ripresa di filmati, tenere le dita lontane dal microfono. Il blocco del microfono potrebbe impedire la registrazione dell'audio o causare la registrazione di un suono smorzato.

- Durante la ripresa di filmati, evitare di toccare comandi della fotocamera diversi dal pulsante del filmato perché i suoni prodotti dalla fotocamera verranno registrati.



- La registrazione audio è mono.



Icone delle scene

In modalità [AUTO] le scene di ripresa determinate dalla fotocamera sono indicate dall'icona visualizzata e le impostazioni corrispondenti vengono selezionate automaticamente per ottenere condizioni ottimali di messa a fuoco, luminosità del soggetto e colore.

Soggetto	Gente			Altri soggetti			Colore di sfondo dell'icona
	In movimento*1	Ombre sul viso*1		In movimento*1	Vicini		
Chiario				AUTO			Grigio
Contro-luce			–				
Con cielo blu				AUTO			Blu chiaro
Contro-luce			–				
Tramonti	–				–		Arancione
Luci spot							Blu scuro
Scuro				AUTO			
Con treppiede		–			–		

*1 Non visualizzata per i filmati.

*2 Visualizzata in scene scure quando la fotocamera viene tenuta ferma, ad esempio quando viene fissata a un treppiede.



- Provare a scattare in modalità [P] (47) se l'icona della scena non corrisponde alle condizioni di scatto effettive oppure se non è possibile scattare con l'effetto, il colore o la luminosità prevista.

Foto

Filmati

Copertina

Note preliminari e informazioni legali

Sommario: operazioni di base

Guida di base

Guida avanzata

1 Nozioni fondamentali della fotocamera

2 Modalità Smart Auto

3 Altre modalità di scatto

4 Modalità P

5 Modalità di riproduzione

6 Menu di impostazione

7 Accessori

8 Appendice

Indice



Cornici visualizzate sullo schermo

Quando la fotocamera rileva i soggetti verso i quali si sta puntando la fotocamera, vengono visualizzate varie cornici.

- Una cornice bianca viene visualizzata intorno al soggetto (o al viso della persona) determinato come soggetto principale dalla fotocamera e intorno agli altri visi rilevati vengono visualizzate cornici grigie. Le cornici seguono i soggetti in movimento fino a una certa distanza per mantenerli a fuoco.

Tuttavia, se la fotocamera rileva il movimento del soggetto, solo la cornice bianca resterà sullo schermo.

- Quando si preme il pulsante dell'otturatore fino a metà corsa e la fotocamera rileva il movimento del soggetto, viene visualizzata una cornice blu e la messa a fuoco e la luminosità dell'immagine vengono regolati costantemente (AF Servo).



- Provare a scattare in modalità [P] (☰ 47) se non viene visualizzata alcuna cornice, se non vengono visualizzate cornici intorno ai soggetti desiderati o se le cornici vengono visualizzate sullo sfondo in aree simili.

Utili funzioni di uso comune

Ingrandimento ravvicinato sui soggetti (Zoom Digitale)

Quando i soggetti distanti sono troppo lontani per essere ingranditi utilizzando lo zoom ottico, utilizzare lo zoom digitale per un ingrandimento fino a circa 20x.

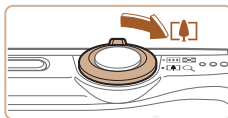

1 Spostare la leva dello zoom verso <[Zoom Digitale]>.

- Tenere la leva finché lo zoom non si arresta.
- ▶ Lo zoom si arresta quando raggiunge il fattore massimo possibile (prima che l'immagine diventi eccessivamente sgranata), che viene indicato sullo schermo.

2 Spostare nuovamente la leva dello zoom verso <[Zoom Digitale]>.

- ▶ La fotocamera ingrandisce ancora di più il soggetto.



- Spostando la leva dello zoom viene visualizzata la barra dello zoom (che indica la posizione dello zoom). Il colore della barra dello zoom cambia in base all'intervallo di zoom.
 - Intervallo bianco: intervallo dello zoom ottico in cui l'immagine non appare sgranata.
 - Intervallo giallo: intervallo dello zoom digitale in cui le immagini non sono visibilmente sgranate (ZoomPlus).
 - Intervallo blu: intervallo dello zoom digitale in cui l'immagine appare sgranata.



L'intervallo blu non sarà disponibile per alcune impostazioni di risoluzione (📖36), pertanto il massimo fattore di zoom può essere ottenuto seguendo il passo 1.



- La lunghezza focale quando lo zoom ottico e lo zoom digitale vengono combinati è la seguente (in termini equivalenti a una pellicola da 35 mm). 28 – 560 mm (28 – 140 mm solo con lo zoom ottico)

Foto

Filmati

Utilizzo dell'autoscatto

L'autoscatto consente di includere se stessi nelle foto di gruppo o in altri scatti temporizzati. La fotocamera scatterà circa 10 secondi dopo aver premuto il pulsante dell'otturatore.

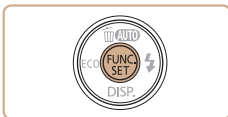

1 Configurare l'impostazione.

- Premere il pulsante <FUNC SET>, scegliere [C] dal menu, quindi scegliere l'opzione [C] (📖25).
- ▶ Al termine dell'impostazione, viene visualizzato [C].



2 Scattare.

- Per le foto: premere il pulsante dell'otturatore fino a metà corsa per mettere a fuoco il soggetto, quindi premerlo completamente.
- Per i filmati: premere il pulsante del filmato.



- ▶ Dopo aver avviato l'autoscatto, la spia lampeggerà e la fotocamera riprodurrà il suono dell'autoscatto.
- ▶ Due secondi prima dello scatto, la frequenza di lampeggiamento della spia e di emissione del suono dell'autoscatto aumenta (la spia resterà accesa per l'eventuale attivazione del flash).
- Per annullare la ripresa dopo avere attivato l'autoscatto, premere il pulsante <MENU>.
- Per ripristinare l'opzione originale, scegliere [C] al passo 1.

Foto

Filmati

Utilizzo dell'autoscatto per evitare l'effetto fotocamera mossa

Questa opzione ritarda il rilascio del pulsante dell'otturatore fino a circa due secondi dopo aver premuto il relativo pulsante. L'eventuale instabilità della fotocamera durante la pressione dell'otturatore non influisce sullo scatto.



Configurare l'impostazione.

- Attenersi alla procedura del passo 1 in "Utilizzo dell'autoscatto" (📖33) e scegliere [C].
- ▶ Al termine dell'impostazione, viene visualizzato [C].
- Attenersi alla procedura del passo 2 di "Utilizzo dell'autoscatto" (📖33) per scattare.

Copertina

Note preliminari e informazioni legali

Sommario: operazioni di base

Guida di base

Guida avanzata

1 Nozioni fondamentali della fotocamera

2 Modalità Smart Auto

3 Altre modalità di scatto

4 Modalità P

5 Modalità di riproduzione

6 Menu di impostazione

7 Accessori

8 Appendice

Indice



Personalizzazione dell'autoscatto

È possibile specificare il ritardo (0 – 30 secondi) e il numero di scatti (1 – 10).



1 Scegliere [C].

- Seguendo la procedura indicata nel passo 1 in “Utilizzo dell'autoscatto” (📖 33), scegliere [C] e premere il pulsante <MENU>.

2 Configurare l'impostazione.

- Premere i pulsanti <▲><▼> per scegliere [Ritardo] o [Fotogrammi].
- Premere i pulsanti <◀><▶> per scegliere un valore, quindi premere il pulsante <FUNC SET>.
- ▶ Al termine dell'impostazione, viene visualizzato [C].
- Attenersi alla procedura del passo 2 di “Utilizzo dell'autoscatto” (📖 33) per scattare.

- ! Per la ripresa di filmati effettuata con l'autoscatto, [Ritardo] rappresenta il ritardo prima dell'inizio della registrazione, ma l'impostazione [Fotogrammi] non produce alcun effetto.



- Quando si specificano più scatti, la luminosità e il bilanciamento del bianco dell'immagine sono determinati dal primo scatto. Se il flash scatta o se è stato specificato un numero di scatti eccessivo, è necessaria una maggiore quantità di tempo tra uno scatto e l'altro. La ripresa si interromperà automaticamente quando la scheda di memoria si riempie.
- Quando si specifica un ritardo superiore a due secondi, due secondi prima dello scatto la frequenza di lampeggiamento della spia e di emissione del suono dell'autoscatto aumenta (la spia resterà accesa per l'eventuale attivazione del flash).

Disattivazione del flash

Preparare la fotocamera per le riprese senza flash attenendosi alla seguente procedura.



Configurare l'impostazione.

- Premere ripetutamente il pulsante <▶> finché non viene visualizzato [🔇].
- ▶ Il flash non verrà più attivato.
- Per attivare il flash, premere nuovamente il pulsante <▶>. (Viene visualizzato [🔊].) Il flash scatterà automaticamente in condizioni di scarsa illuminazione.



- Se viene visualizzata un'icona [🔇] lampeggiante quando si preme il pulsante dell'otturatore fino a metà corsa in condizioni di luce scarsa, fissare la fotocamera a un treppiede oppure adottare altri metodi per tenerla ferma.



Aggiunta di un timbro data

La fotocamera può aggiungere la data di scatto alle immagini nell'angolo in basso a destra.

Tuttavia, non è possibile modificare o rimuovere il timbro data, quindi è necessario verificare preventivamente che la data e l'ora siano corrette (📖 12).



1 Configurare l'impostazione.

- Premere il pulsante <MENU>, scegliere [Timbro data] nella scheda [📷], quindi scegliere l'opzione desiderata (📖 26).
- ▶ Al termine dell'impostazione, viene visualizzato [📷].



2 Scattare.

- ▶ Man mano che si effettuano gli scatti, la fotocamera aggiunge la data o l'ora di scatto nell'angolo in basso a destra delle immagini.
- Per ripristinare l'impostazione originale, scegliere [Off] al passo 1.



- ❗ • Non è possibile modificare o rimuovere i timbri data.



- Le foto scattate senza l'aggiunta del timbro data possono essere stampate con il timbro data attenendosi alla seguente procedura. Tuttavia, se si aggiunge il timbro data a immagini in cui queste informazioni sono già presenti, è possibile che il timbro data venga stampato due volte.
 - Stampare con le funzioni della stampante (📖 83)
 - Per stampare, utilizzare le impostazioni di stampa DPOF (📖 86)
 - Per stampare, utilizzare il software scaricato dal sito Web di Canon
- Per ulteriori informazioni, consultare la *Guida al software* (📖 17).

Utilizzo della modalità Eco

Questa funzione consente di preservare la carica della batteria in modalità di scatto. Quando la fotocamera non viene utilizzata, lo schermo diventa rapidamente scuro per ridurre il consumo della batteria.



1 Configurare l'impostazione.

- Premere più volte il pulsante <◀▶> finché non viene visualizzato [ECO].
- ▶ Lo schermo diventa scuro se la fotocamera non viene utilizzata per circa 2 secondi; circa dieci secondi dopo l'oscuramento lo schermo si spegne. La fotocamera si spegne automaticamente dopo circa tre minuti di inattività.
- Se si preme nuovamente il pulsante <◀▶>, viene visualizzato [ECO] e la modalità Eco viene disattivata.

2 Scattare.

- Per attivare lo schermo ed effettuare le operazioni preliminari alla ripresa quando lo schermo è spento ma l'obiettivo non è ancora rientrato, premere il pulsante dell'otturatore fino a metà corsa.



Funzioni di personalizzazione delle immagini

Foto

Modifica della risoluzione dell'immagine (dimensioni)

Scegliere fra 5 livelli di risoluzione dell'immagine, come descritto di seguito. Per linee guida sul numero di scatti che una scheda di memoria è in grado di contenere a ciascuna impostazione di risoluzione, vedere "Numero di scatti per scheda di memoria" (104).



Configurare l'impostazione.

- Premere il pulsante <FUNC SET>, scegliere [L] dal menu, quindi l'opzione desiderata (25).
- ▶ Viene visualizzata l'opzione configurata.
- Per ripristinare l'impostazione originale, ripetere la procedura scegliendo, tuttavia, [L].



Linee guida per la scelta di una risoluzione in base al formato carta

A2 (420 × 594 mm)

L

A3 – A5 (297 × 420–148 × 210 mm)

M1

130 x 180 mm
Cartolina
90 x 130 mm

M2

- [S]: per l'invio di immagini tramite e-mail.
- [W]: per le immagini visualizzate su televisori HD widescreen o dispositivi di visualizzazione simili, su uno schermo 16:9.

Foto

Correzione dell'effetto occhi rossi

L'effetto occhi rossi che si verifica nella fotografia con flash può essere corretta automaticamente utilizzando la procedura descritta di seguito.

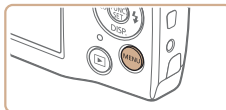

Configurare l'impostazione.

- Premere il pulsante <MENU>, scegliere [Occhi rossi] nella scheda [CAMERA], quindi scegliere [On] (26).
- ▶ Al termine dell'impostazione, viene visualizzato [OK].
- Per ripristinare l'impostazione originale, ripetere la procedura scegliendo, tuttavia, [Off].



- ⚠ La correzione dell'effetto occhi rossi può essere applicata alle aree dell'immagine diverse dagli occhi (ad esempio nel caso in cui un trucco rosso degli occhi venga erroneamente interpretato come effetto pupille rosse).



- È anche possibile correggere le immagini esistenti (71).

Copertina

Note preliminari e informazioni legali

Sommario: operazioni di base

Guida di base

Guida avanzata

1 Nozioni fondamentali della fotocamera

2 Modalità Smart Auto

3 Altre modalità di scatto

4 Modalità P

5 Modalità di riproduzione

6 Menu di impostazione

7 Accessori

8 Appendice

Indice



Modifica della qualità del filmato

Sono disponibili 2 impostazioni della qualità dell'immagine. Per linee guida sulla lunghezza massima dei filmati che una scheda di memoria è in grado di contenere a ciascun livello di qualità dell'immagine, vedere "Tempo di registrazione per scheda di memoria" (📖 104).



Configurare l'impostazione.

- Premere il pulsante <FUNC SET>, scegliere [F1280] dal menu, quindi l'opzione desiderata (📖 25).
- ▶ Viene visualizzata l'opzione configurata.
- Per ripristinare l'impostazione originale, ripetere la procedura scegliendo, tuttavia, [F1280].



Qualità immagine	Risoluzione	Frame Rate	Dettagli
F1280	1280 x 720	25 fps	Per la ripresa in HD
F640	640 x 480	30 fps	Per la ripresa in definizione standard



- In modalità [F1280] le barre nere visualizzate sui bordi superiore e inferiore dello schermo indicano aree dell'immagine non registrate.

Funzioni di scatto utili

Verifica degli occhi chiusi

[☺] viene visualizzato quando la fotocamera rileva la possibilità che le persone abbiano gli occhi chiusi.



1 Configurare l'impostazione.

- Premere il pulsante <MENU>, scegliere [Ril. occhi ch.] nella scheda [☺], quindi scegliere [On] (📖 26).

2 Scattare.

- ▶ Quando la fotocamera rileva una persona che ha gli occhi chiusi, viene visualizzato [☺].
- Per ripristinare l'impostazione originale, scegliere [Off] al passo 1.



- Se sono stati specificati più scatti nella modalità [☺], questa funzione è disponibile solo per lo scatto finale.
- Viene visualizzata una cornice intorno alle persone con gli occhi chiusi se è stato selezionato [2 sec.], [4 sec.], [8 sec.] o [Mantieni] in [Tempo visual.] (📖 59).
- La cornice non viene visualizzata quando [Tempo visual.] è impostato su [Breve] (📖 59).



Personalizzazione del funzionamento della fotocamera

Personalizzare le funzioni di scatto nella scheda [CAM] come descritto di seguito.

Per istruzioni sulle funzioni del menu, vedere “Menu MENU” (📖26).

Foto

Disattivazione della lampada

È possibile disattivare la lampada che normalmente si accende per facilitare la messa a fuoco quando si preme il pulsante dell'otturatore a metà corsa in condizioni di luce scarsa oppure che si illumina per ridurre l'effetto occhi rossi causato dall'utilizzo del flash in condizioni di luce scarsa.



Configurare l'impostazione.

- Premere il pulsante <MENU>, scegliere [Impost. lampada] nella scheda [CAM], quindi scegliere [Off] (📖26).
- Per ripristinare l'impostazione originale, ripetere la procedura scegliendo, tuttavia, [On].

Copertina

Note preliminari
e informazioni legali

Sommario:
operazioni di base

Guida di base

Guida avanzata

1 Nozioni fondamentali
della fotocamera

2 Modalità Smart
Auto

3 Altre modalità
di scatto

4 Modalità P

5 Modalità di
riproduzione

6 Menu di
impostazione

7 Accessori

8 Appendice

Indice



3

Altre modalità di scatto

Grazie agli esclusivi effetti immagine e alle funzioni speciali è possibile scattare bellissime foto di qualità professionale in vari tipi di scene



Scene specifiche	40
Applicazione di effetti speciali.....	42
Modalità speciali per altri scopi.....	45

Copertina
Note preliminari e informazioni legali
Sommario: operazioni di base
Guida di base
Guida avanzata
1 Nozioni fondamentali della fotocamera
2 Modalità Smart Auto
3 Altre modalità di scatto
4 Modalità P
5 Modalità di riproduzione
6 Menu di impostazione
7 Accessori
8 Appendice
Indice



Scene specifiche

Scegliere una modalità corrispondente alla scena da riprendere. La fotocamera configurerà in modo automatico le impostazioni per effettuare scatti ottimali.



1 Scegliere una modalità di scatto.

- Premere ripetutamente il pulsante <▲> finché non viene visualizzato [LIVE].
- Premere il pulsante <FUNC. SET>, scegliere [LIVE] dal menu, quindi l'opzione desiderata (25).

2 Scattare.

Ritratti (Ritratto)

- Riprendere immagini di persone con un effetto sfumato.

Riprese in condizioni di luce scarsa (Luce scarsa)

- Scatto con livelli minimi dell'effetto di fotocamera mossa e della sfocatura del soggetto anche in condizioni di illuminazione insufficiente.



Scatti con sfondi innevati (Neve)

- Riprese di persone su sfondi innevati con colori luminosi e naturali.

Riprese di fuochi d'artificio (Fuochi d'artif)

- Riprese di fuochi d'artificio con colori intensi.



- In modalità fissare la fotocamera a un treppiede oppure adottare altri metodi per tenerla ferma e impedire l'effetto fotocamera mossa.



- La risoluzione della modalità è [M] (2304 x 1728) e non può essere modificata.

Copertina

Note preliminari e informazioni legali

Sommario: operazioni di base

Guida di base

Guida avanzata

1 Nozioni fondamentali della fotocamera

2 Modalità Smart Auto

3 Altre modalità di scatto

4 Modalità P

5 Modalità di riproduzione

6 Menu di impostazione

7 Accessori

8 Appendice

Indice



Personalizzazione della luminosità/colore (Controllo Live View)

È possibile personalizzare con facilità la luminosità o i colori delle immagini durante lo scatto attenendosi alla seguente procedura.

1 Attivare la modalità [LIVE].

- Attenersi alla procedura indicata nel passo 1 in "Scene specifiche" (📖 40) e scegliere [LIVE].

2 Configurare l'impostazione.

- Premere il pulsante <▼> per accedere alla schermata delle impostazioni. Premere i pulsanti <▲><▼> per scegliere un'impostazione, quindi premere i pulsanti <◀><▶> per modificare il valore osservando lo schermo.
- Premere il pulsante <Ⓜ/SET>.

3 Scattare.

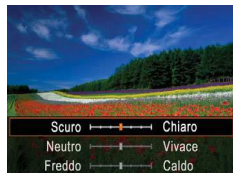

Luminosità	Per ottenere immagini più luminose, spostare il livello verso destra. Per ottenere immagini più scure, spostarlo verso sinistra.
Colore	Per ottenere immagini con colori più intensi, spostare il livello verso destra. Per ottenere immagini con colori più attenuati, spostarlo verso sinistra.
Tonalità	Per ottenere immagini con tonalità più calde e rossastre, spostare il livello verso destra. Per ottenere immagini con tonalità più fredde e bluastre, spostarlo verso sinistra.

Scatto con riduzione della sfocatura (IS digitale)

Scattare riducendo al minimo l'effetto di fotocamera mossa e la sfocatura del soggetto. Nelle scene senza persone le immagini scattate in modo continuo possono essere combinate per ridurre l'effetto di fotocamera mossa ed eventuali disturbi.

1 Attivare la modalità [👤].

- Attenersi alla procedura indicata nel passo 1 in "Scene specifiche" (📖 40) e scegliere [👤].

2 Scattare.

- Premere il pulsante dell'otturatore fino a metà corsa. [📷] è visualizzato a sinistra sullo schermo nelle scene senza persone.
- Quando [📷] è visualizzato, premere completamente il pulsante dell'otturatore. Le immagini verranno scattate in modo continuo per poi essere combinate.
- Quando l'icona non è visualizzata, premere completamente il pulsante dell'otturatore per scattare una singola immagine.



- Poiché la fotocamera scatterà in modo continuo quando [📷] è visualizzato, si consiglia di tenerla saldamente senza muoverla.
- In alcune scene le immagini potrebbero non essere quelle previste.
- Il flash non si attiva quando [📷] è visualizzato, anche se l'illuminazione è scarsa.
- Nelle scene con persone la fotocamera scatterà in modo continuo quando il flash è impostato su [📷].



- Quando si utilizza un treppiede, scattare in modalità [AUTO].
- La risoluzione della modalità [👤] è [M] (2304 x 1728) e non può essere modificata.



Applicazione di effetti speciali

Aggiungere vari effetti alle immagini durante lo scatto.

1 Scegliere una modalità di scatto.

- Attenersi alla procedura indicata nei passi 1 – 2 in “Scene specifiche” (📖40) per scegliere una modalità di scatto.

2 Scattare.



Foto

Filmati

📷 Riprese con colori vivaci (Extra vivace)

- Riprese con colori intensi e vivaci.



Foto

Filmati

📷 Scatti posterizzati (Effetto poster)

- Riprese con l'aspetto di un poster o di un'immagine invecchiata.

- ! • Nelle modalità [📷] e [📷] si consiglia di effettuare qualche scatto preliminare di prova per assicurarsi di ottenere i risultati desiderati.

Foto

Scatto con l'effetto di un obiettivo fish-eye (Effetto fish-eye)

Scattare con l'effetto di distorsione di un obiettivo fish-eye.

1 Scegliere [📷].

- Attenersi alla procedura indicata nei passi 1 – 2 in “Scene specifiche” (📖40) e scegliere [📷].

2 Scegliere il livello dell'effetto.

- Premere il pulsante <▼>, premere i pulsanti <◀><▶> per scegliere un livello dell'effetto, quindi premere il pulsante <PUSH SET>.
- ▶ Viene mostrata l'anteprima dello scatto con l'effetto applicato.

3 Scattare.



- ! • Si consiglia di effettuare qualche scatto preliminare di prova per assicurarsi di ottenere i risultati desiderati.

Copertina

Note preliminari e informazioni legali

Sommario: operazioni di base

Guida di base

Guida avanzata

1 Nozioni fondamentali della fotocamera

2 Modalità Smart Auto

3 Altre modalità di scatto

4 Modalità P

5 Modalità di riproduzione

6 Menu di impostazione

7 Accessori

8 Appendice

Indice



Scatti con l'aspetto di modelli in miniatura (Effetto miniatura)

Crea l'effetto di un modello in miniatura, sfocando le aree dell'immagine che si trovano sopra e sotto l'area selezionata.

È anche possibile riprendere filmati che hanno l'aspetto di scene di modelli in miniatura scegliendo la velocità di riproduzione prima della registrazione del filmato. Le persone e gli oggetti nella scena si muoveranno rapidamente durante la riproduzione. I suoni non vengono registrati.

1 Scegliere [].

- Attenersi alla procedura indicata nel passo 1 in "Scene specifiche" (40) e scegliere [].
- ▶ Viene visualizzata una cornice bianca a indicare l'area dell'immagine che non verrà sfocata.

2 Scegliere l'area da mantenere a fuoco.

- Premere il pulsante <▼>.
- Spostare la leva dello zoom per ridimensionare la cornice e premere i pulsanti <▲><▼> per spostarla.

3 Per i filmati, scegliere la velocità di riproduzione.

- Premere il pulsante <MENU>, quindi premere i pulsanti <◀><▶> per scegliere la velocità.

4 Tornare alla schermata di scatto e scattare.

- Premere il pulsante <MENU> per tornare alla schermata di scatto e scattare.



Velocità di riproduzione e durata di riproduzione stimata (per filmati di un minuto)

Velocità	Durata riproduzione
5x	Circa 12 sec.
10x	Circa 6 sec.
20x	Circa 3 sec.



- Lo zoom non è disponibile nella ripresa di filmati. Assicurarsi di impostare lo zoom prima della ripresa.
- Si consiglia di effettuare qualche scatto preliminare di prova per assicurarsi di ottenere i risultati desiderati.



- Per modificare l'orientamento della cornice da orizzontale a verticale, premere i pulsanti <◀><▶> al passo 2. Per spostare la cornice, premere nuovamente i pulsanti <◀><▶>. Per tornare all'orientamento orizzontale della cornice, premere i pulsanti <▲><▼>.
- Se la fotocamera viene tenuta in verticale, si cambierà l'orientamento della cornice.
- La qualità dell'immagine del filmato è [640] se si seleziona [L] come risoluzione delle foto e [1280] se si seleziona [W] come risoluzione delle foto (44). Non è possibile modificare tali impostazioni della qualità.



Scatto con l'effetto di una fotocamera giocattolo (Effetto fotocamera giocattolo)

Questo effetto consente alle immagini di sembrare scattate con una fotocamera giocattolo grazie alla vignettatura (angoli dell'immagine più scuri e sfocati) e modificando il colore generale.

1 Scegliere [☒].

- Attenersi alla procedura indicata nel passo 1 in "Scene specifiche" (📖 40) e scegliere [☒].

2 Scegliere un tono colore.

- Premere il pulsante <▼>, premere i pulsanti <◀><▶> per scegliere un tono colore, quindi premere il pulsante <☒>.
- ▶ Viene mostrata l'anteprima dello scatto con l'effetto applicato.

3 Scattare.



Standard	Scatti che sembrano immagini riprese con una fotocamera giocattolo.
Caldo	La tonalità delle immagini risulta più calda rispetto a [Standard].
Freddo	La tonalità delle immagini risulta più fredda rispetto a [Standard].

- ❗ • Si consiglia di effettuare qualche scatto preliminare di prova per assicurarsi di ottenere i risultati desiderati.

Scatti in monocromatico

Scattare immagini in bianco e nero, seppia oppure blu e bianco.

1 Scegliere [☒].

- Attenersi alla procedura indicata nei passi 1 – 2 in "Scene specifiche" (📖 40) e scegliere [☒].

2 Scegliere un tono colore.

- Premere il pulsante <▼>, premere i pulsanti <◀><▶> per scegliere un tono colore, quindi premere il pulsante <☒>.
- ▶ Viene mostrata l'anteprima dello scatto con l'effetto applicato.

3 Scattare.



Bianco & Nero	Scatti in bianco e nero.
Seppia	Scatti con tonalità seppia.
Blu	Scatti in blu e bianco.



Modalità speciali per altri scopi

Foto

Utilizzo della funzione Autoscatto viso

La fotocamera scatterà circa due secondi dopo avere rilevato che il viso di un'altra persona (ad esempio, il fotografo) è entrato nell'area di ripresa (📖53). Questa funzione risulta utile per includere il fotografo nelle foto di gruppo o in riprese simili.

1 Scegliere [👤].

- Attenersi alla procedura indicata nei passi 1 – 2 in “Scene specifiche” (📖40) e scegliere [👤].

2 Comporre lo scatto e premere il pulsante dell'otturatore fino a metà corsa.

- Accertarsi che sul viso messo a fuoco venga visualizzata una cornice verde e sui visi delle altre persone vengano visualizzate cornici bianche.

3 Premere completamente il pulsante dell'otturatore.

- ▶ Nella fotocamera viene attivata la funzione di attesa prima dello scatto e sullo schermo viene visualizzato il messaggio [Guarda dritto in camera all'inizio del count down].
- ▶ La spia lampeggia e viene riprodotto il suono dell'autoscatto.



4 Unirsi ai soggetti nell'area di ripresa e guardare la fotocamera.

- ▶ Quando la fotocamera rileva un nuovo viso, il lampeggiamento della spia e il segnale acustico dell'autoscatto aumentano di frequenza. (Quando il flash si attiva, la spia resterà accesa.) La fotocamera scatterà dopo circa due secondi.
- Per annullare la ripresa dopo avere attivato l'autoscatto, premere il pulsante <MENU>.



- Anche se il proprio viso non viene rilevato dopo essersi uniti ai soggetti nell'area di ripresa, la fotocamera scatterà circa 15 secondi più tardi.
- Per modificare il numero di scatti, premere il pulsante <▼>, premere i pulsanti <◀><▶> per scegliere il numero di scatti, quindi premere il pulsante <📷>. [Ril. occhi ch.] (📖37) è disponibile solo per lo scatto finale.

Copertina

Note preliminari e informazioni legali

Sommario: operazioni di base

Guida di base

Guida avanzata

1 Nozioni fondamentali della fotocamera

2 Modalità Smart Auto

3 Altre modalità di scatto

4 Modalità P

5 Modalità di riproduzione

6 Menu di impostazione

7 Accessori

8 Appendice

Indice



Scatto con esposizioni lunghe (Tempi lunghi)

Specificare una velocità dell'otturatore pari a 1 – 15 secondi per scattare con esposizioni lunghe. In questo caso, fissare la fotocamera a un treppiede oppure adottare altri metodi per tenerla ferma e impedire l'effetto fotocamera mossa.

1 Scegliere [∞].

- Attenersi alla procedura indicata nei passi 1 – 2 in “Scene specifiche” (📖40) e scegliere [∞].

2 Scegliere la velocità dell'otturatore.

- Premere il pulsante <FUNC/SET>, scegliere [1"] dal menu, quindi la velocità dell'otturatore desiderata (📖25).

3 Verificare l'esposizione.

- Premere il pulsante dell'otturatore fino a metà corsa per visualizzare l'esposizione della velocità dell'otturatore selezionata.

4 Scattare.



- Quando il pulsante dell'otturatore viene premuto fino a metà corsa, la luminosità dell'immagine visualizzata nel passo 3 potrebbe essere diversa da quella degli scatti.
- Con velocità dell'otturatore di 1,3 secondi o meno, sarà necessario attendere alcuni secondi prima di effettuare un nuovo scatto, poiché la fotocamera elabora le immagini per ridurre i disturbi.



- Se il flash scatta, lo scatto potrebbe essere sovraesposto. In questo caso, impostare il flash su [☹] e scattare nuovamente (📖56).

Copertina

Note preliminari
e informazioni legaliSommarrio:
operazioni di base

Guida di base

Guida avanzata

1 Nozioni fondamentali
della fotocamera2 Modalità Smart
Auto3 Altre modalità
di scatto

4 Modalità P

5 Modalità di
riproduzione6 Menu di
impostazione

7 Accessori

8 Appendice

Indice



4

Modalità P

Scatti più mirati, con lo stile di ripresa preferito



- Le istruzioni di questo capitolo si riferiscono alla fotocamera impostata sulla modalità **P**.
- **P**: Programma AE, AE: esposizione automatica
- Prima di utilizzare una funzione presentata in questo capitolo in modalità diverse da quella **P**, assicurarsi che la funzione sia disponibile in tali modalità (📖99 – 101).

Scatto in modalità Programma AE (Modalità P)	48
Luminosità dell'immagine (Compensazione dell'esposizione)	48
Colore e scatto continuo	51

Distanza di scatto e messa a fuoco	52
Flash	56
Utilizzo della modalità Eco	57
Altre impostazioni	57

Copertina
Note preliminari e informazioni legali
Sommario: operazioni di base
Guida di base
Guida avanzata
1 Nozioni fondamentali della fotocamera
2 Modalità Smart Auto
3 Altre modalità di scatto
4 Modalità P
5 Modalità di riproduzione
6 Menu di impostazione
7 Accessori
8 Appendice
Indice



Scatto in modalità Programma AE (Modalità [P])

È possibile personalizzare varie impostazioni delle funzioni per soddisfare lo stile di ripresa preferito.



1 Attivare la modalità [P].

- Attenersi alla procedura indicata nei passi 1 – 2 in “Scene specifiche” (📖40) e scegliere [P].

2 Personalizzare le impostazioni in base alle proprie esigenze (📖48 – 59), quindi scattare.



- Le velocità dell'otturatore e il valore del diaframma vengono visualizzati in arancione se non è possibile ottenere un'esposizione adeguata quando si preme il pulsante dell'otturatore fino a metà corsa. In questo caso, provare a modificare la sensibilità ISO (📖50) o ad attivare il flash (se i soggetti sono scuri, 📖56), per ottenere un'adeguata esposizione.
- È possibile registrare i filmati anche in modalità [P] premendo il pulsante del filmato. Tuttavia, alcune impostazioni <FUNC.> e <MENU> potrebbero non venire modificate automaticamente per la registrazione di filmati.
- Per ulteriori informazioni sulla distanza di scatto in modalità [P], vedere “Distanza di scatto” (📖104).

Luminosità dell'immagine (Compensazione dell'esposizione)

Regolazione della luminosità dell'immagine (Compensazione dell'esposizione)

L'esposizione standard impostata dalla fotocamera può essere regolata con incrementi di un 1/3 di stop nell'intervallo compreso fra –2 e +2.



- Premere il pulsante <FUNC SET> e scegliere [±0] dal menu. Guardando lo schermo, premere i pulsanti <▲><▼> per regolare la luminosità (📖25).
- ▶ Viene visualizzato il livello di correzione specificato.
- Durante la ripresa di filmati, scattare con la barra di compensazione dell'esposizione visualizzata.
- Durante lo scatto di foto, premere il pulsante <FUNC SET> per visualizzare la quantità di compensazione dell'esposizione impostata, quindi scattare.



- È anche possibile scattare foto con la barra di compensazione dell'esposizione visualizzata.
- Durante la registrazione di un filmato, viene visualizzato [AEL] e l'esposizione viene bloccata.



Blocco dell'esposizione/luminosità dell'immagine (Blocco AE)

Prima di scattare, è possibile bloccare l'esposizione oppure specificare separatamente la messa a fuoco e l'esposizione.

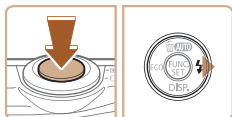

1 Disattivare il flash (📖 34).

2 Bloccare l'esposizione.

- Puntare la fotocamera sul soggetto da riprendere con l'esposizione bloccata. Con il pulsante dell'otturatore premuto fino a metà corsa, premere il pulsante <▶>.
- ▶ Viene visualizzato [AEL] e l'esposizione viene bloccata.
- Per sbloccare AE, rilasciare il pulsante dell'otturatore e premere nuovamente il pulsante <▶>. In questo caso, [AEL] non viene più visualizzato.

3 Comporre la ripresa e scattare.



- AE: esposizione automatica

Modifica del metodo di lettura

Modificare il metodo di lettura (misurazione della luminosità) in base alle condizioni di scatto come indicato di seguito.



- Premere il pulsante <FUNC/SET>, scegliere [[☉]] dal menu, quindi l'opzione desiderata (📖 25).
- ▶ Viene visualizzata l'opzione configurata.

[[☉]] Valutativa	Per condizioni di scatto normali, inclusi gli scatti in controluce. Regola automaticamente l'esposizione per corrispondere alle condizioni di scatto.
[[☐]] Media ponder. centro	Stabilisce la luminosità media della luce su tutta l'area dell'immagine, calcolata attribuendo la priorità alla luminosità dell'area centrale.
[[☉]] Spot	La misurazione viene limitata all'interno della cornice [[]] (Cornice Punto AE Spot), visualizzata al centro dello schermo.



Modifica della sensibilità ISO



- Premere il pulsante , scegliere [ISO AUTO] dal menu, quindi l'opzione desiderata (📖25).
- ▶ Viene visualizzata l'opzione configurata.

ISO AUTO	Regola automaticamente la sensibilità ISO per adattarsi alla modalità e alle condizioni di scatto.	
ISO 100 ISO 200	Basso	Per le riprese in esterni, con tempo buono.
ISO 400 ISO 800	↕	Per le riprese con condizioni di tempo nuvoloso o al crepuscolo.
ISO 1600	Alto	Per le riprese di scene notturne o in stanze scure.



- Per visualizzare la sensibilità ISO impostata automaticamente, premere il pulsante dell'otturatore fino a metà corsa quando la fotocamera è impostata su [ISO AUTO].
- Benché la scelta di una sensibilità ISO più bassa possa ridurre la granulosità delle immagini, i soggetti potrebbero risultare maggiormente sfocati in alcune condizioni di scatto.
- Scegliendo una sensibilità ISO più elevata, si aumenta la velocità dell'otturatore, che potrebbe ridurre la sfocatura dei soggetti e aumentare la portata del flash. Tuttavia, le immagini potrebbero risultare sgranate.

Correzione della luminosità dell'immagine (i-Contrast)

Prima dello scatto, è possibile rilevare le aree dell'immagine troppo luminose o scure (come visi o sfondi) e modificarle automaticamente per ottenere la luminosità ottimale. È anche possibile correggere automaticamente un contrasto insufficiente dell'intera immagine prima dello scatto, per fare risaltare meglio i soggetti.



- Premere il pulsante <MENU>, scegliere [i-Contrast] nella scheda [📷], quindi scegliere [Auto] (📖26).
- ▶ Al termine dell'impostazione, viene visualizzato [Ci].



- In alcune condizioni di ripresa, la correzione potrebbe non essere adeguata oppure le immagini potrebbero apparire sgranate.



- È anche possibile correggere le immagini esistenti (📖70).



Regolazione del bilanciamento del bianco

Modificando il bilanciamento del bianco, è possibile rendere più naturali i colori delle immagini per la scena in fase di ripresa.



- Premere il pulsante **<FUNC/SET>**, scegliere **[AWB]** dal menu, quindi l'opzione desiderata (📖25).
- ▶ Viene visualizzata l'opzione configurata.

AWB Auto	Imposta automaticamente il bilanciamento del bianco ottimale per le condizioni di scatto.
☀️ Luce diurna	Per le riprese in esterni, con tempo buono.
☁️ Nuvoloso	Per le riprese con condizioni di tempo nuvoloso, all'ombra o al crepuscolo.
💡 Tungsteno	Per le riprese con normale illuminazione a incandescenza (tungsteno) e fluorescente di colore simile.
💡 Fluorescent	Per le riprese con illuminazione fluorescente bianca calda (o di colore simile) o bianca fredda.
💡 Fluorescent H	Per le riprese con illuminazione fluorescente diurna e fluorescente di colore simile.
📄 Personalizzato	Per l'impostazione manuale di un valore di bilanciamento del bianco personalizzato (📖51).

Personalizzazione del bilanciamento del bianco

Per colori delle immagini che nello scatto mantengano un aspetto naturale sotto la luce, modificare il bilanciamento del bianco per adattarlo alla sorgente luminosa presente nel punto dello scatto. Impostare il bilanciamento del bianco sotto la stessa sorgente luminosa che illumina la ripresa.



- Seguire la procedura indicata nei passi di “Regolazione del bilanciamento del bianco” (📖51) per scegliere [📄].
- Puntare la fotocamera su un semplice soggetto bianco, in modo da riempire l'intero schermo. Premere il pulsante **<MENU>**.
- ▶ Dopo la registrazione dei dati di bilanciamento del bianco, la tinta dello schermo cambia.

- ⚠️ I colori potrebbero risultare innaturali se vengono modificate le impostazioni della fotocamera dopo avere registrato i dati del bilanciamento del bianco.

Scatto continuo

Premere completamente il pulsante dell'otturatore per scattare in modo continuo.

Per ulteriori informazioni sulla velocità dello scatto continuo, vedere "Velocità di scatto continuo" (📖 105).



1 Configurare l'impostazione.

- Premere il pulsante <FUNC SET>, scegliere [] dal menu, quindi [] (📖 25).
- ▶ Al termine dell'impostazione, viene visualizzato [].

2 Scattare.

- ▶ Premere completamente il pulsante dell'otturatore per scattare in modo continuo.



- Non utilizzabile con l'autoscatto (📖 33) o [Ril. occhi ch.] (📖 37).
- Durante lo scatto continuo, la messa a fuoco e l'esposizione sono bloccate in corrispondenza della posizione/del livello stabilito quando si è premuto il pulsante dell'otturatore fino a metà corsa.
- La ripresa potrebbe interrompersi temporaneamente oppure lo scatto continuo potrebbe rallentare a seconda delle condizioni di scatto, delle impostazioni della fotocamera e della posizione dello zoom.
- Con il crescere del numero degli scatti, la ripresa potrebbe rallentare.
- La ripresa potrebbe rallentare se il flash scatta.



- Lo scatto continuo è più rapido in modalità [] (📖 40).

Distanza di scatto e messa a fuoco

Scatti ravvicinati (Macro)

Per mettere a fuoco solo i soggetti vicini, impostare la fotocamera su []. Per ulteriori informazioni sulla distanza di messa a fuoco, vedere "Distanza di scatto" (📖 104).



- Premere il pulsante <FUNC SET>, scegliere [] dal menu, quindi scegliere l'opzione [] (📖 25).
- ▶ Al termine dell'impostazione, viene visualizzato [].



- Se il flash scatta, potrebbe verificarsi l'effetto vignettatura.
- Nell'area di visualizzazione della barra giallo sotto quello dello zoom [] diventerà grigio e la fotocamera non effettuerà la messa a fuoco.



- Per impedire l'effetto fotocamera mossa, fissare la fotocamera a un treppiede e scattare con la fotocamera impostata su [] (📖 33).



Soggetti distanti (Infinito)

Per mettere a fuoco solo i soggetti distanti, impostare la fotocamera su [▲]. Per ulteriori informazioni sulla distanza di messa a fuoco, vedere “Distanza di scatto” (📖 104).



- Premere il pulsante <PUSH SET>, scegliere [▲] dal menu, quindi scegliere l'opzione [▲] (📖 25).
- ▶ Al termine dell'impostazione, viene visualizzato [▲].

Modifica della modalità Cornice AF

Modificare la modalità Cornice AF (Autofocus) in base alle condizioni di scatto come segue.



- Premere il pulsante <MENU>, scegliere [Cornice AF] nella scheda [📷], quindi scegliere l'opzione desiderata (📖 26).

AiAF viso

- Con questa funzione è possibile rilevare i visi delle persone, quindi impostare la messa a fuoco, l'esposizione (solo in modalità di lettura valutativa) e il bilanciamento del bianco (solo [AWB]).
- Dopo che si è puntata la fotocamera direttamente sui soggetti, sul viso del soggetto ritenuto principale dalla fotocamera viene visualizzata una cornice bianca e sugli altri visi rilevati vengono visualizzate fino a due cornici grigie.
- Anche se la fotocamera rileva un movimento, le cornici seguiranno i soggetti nell'ambito di una determinata distanza.
- Dopo avere premuto il pulsante dell'otturatore fino a metà corsa, sui visi dei soggetti messi a fuoco vengono visualizzate fino a nove cornici verdi.



- Se non viene rilevato alcun viso o vengono visualizzate solo cornici grigie (senza una cornice bianca), quando il pulsante dell'otturatore viene premuto fino a metà corsa vengono visualizzate fino a nove cornici verdi nelle aree messe a fuoco.
- Se non viene rilevato alcun viso quando AF Servo (📖 54) è impostato su [On], la cornice AF viene visualizzata al centro dello schermo se si preme il pulsante dell'otturatore fino a metà corsa.
- Esempi di visi che non possono essere rilevati:
 - Soggetti troppo distanti o estremamente vicini
 - Soggetti scuri o chiari
 - Visi di profilo, inclinati o parzialmente nascosti
- La fotocamera potrebbe erroneamente identificare soggetti non umani come visi.
- Se la fotocamera non riesce a mettere a fuoco quando si preme il pulsante dell'otturatore fino a metà corsa, non viene visualizzata alcuna cornice AF.



Scelta dei soggetti da mettere a fuoco (AF tracking)

Scattare dopo avere scelto un soggetto da mettere a fuoco attenendosi alla seguente procedura.

1 Scegliere [AF tracking].

- Seguire la procedura indicata nei passi di "Modifica della modalità Cornice AF" (📖53) per scegliere [AF tracking].
- ▶ [☐] viene visualizzato al centro dello schermo.

2 Scegliere un soggetto da mettere a fuoco.

- Puntare la fotocamera in modo che [☐] sia sul soggetto desiderato.
- Premere il pulsante dell'otturatore fino a metà corsa. [☐] si trasforma in un [☐] blu che segue il soggetto mentre la fotocamera continua a regolare la messa a fuoco e l'esposizione (AF Servo) (📖54).
- ▶ Se non viene rilevato alcun soggetto, viene visualizzato [☐].

3 Scattare.

- Premere completamente il pulsante dell'otturatore per scattare.



- ! [AF Servo] (📖54) è impostato su [On] e non può essere modificato.
- Potrebbe non essere possibile utilizzare la funzione AF tracking se i soggetti sono troppo piccoli o si muovono troppo rapidamente oppure se il colore o la luminosità del soggetto risulta troppo simile a quella dello sfondo.
- L'opzione [AF-Point Zoom] della scheda [📷] non è disponibile.
- [📷] e [📷] non sono disponibili.

Centro

Al centro viene visualizzata una cornice AF. Utile per una messa a fuoco affidabile.

- ! • Se la fotocamera non riesce a mettere a fuoco quando si preme il pulsante dell'otturatore fino a metà corsa, viene visualizzata una cornice AF gialla con [!]. Non è possibile utilizzare la funzione AF-Point Zoom (📖58).

- ✎ • Per comporre scatti in modo che i soggetti siano posizionati in un bordo o in un angolo, puntare prima la fotocamera per acquisire il soggetto in una cornice AF, quindi tenere premuto il pulsante dell'otturatore fino a metà corsa. Continuando a tenere premuto il pulsante dell'otturatore fino a metà corsa, ricomporre lo scatto in base alle proprie preferenze, quindi premere completamente il pulsante dell'otturatore (Blocco della messa a fuoco).

Scatto con AF Servo

Questa modalità consente di riprendere i soggetti in movimento, poiché la fotocamera continua a metterli a fuoco e modifica l'esposizione finché il pulsante dell'otturatore viene tenuto premuto fino a metà corsa.

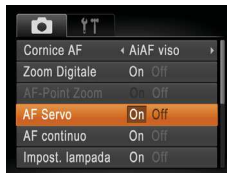

1 Configurare l'impostazione.

- Premere il pulsante <MENU>, scegliere [AF Servo] nella scheda [📷], quindi scegliere [On] (📖26).

2 Mettere a fuoco.

- La messa a fuoco e l'esposizione vengono mantenute dove viene visualizzata la cornice AF blu mentre si preme il pulsante dell'otturatore fino a metà corsa.





- In alcune condizioni di scatto, la messa a fuoco potrebbe risultare impossibile.
- In condizioni di scarsa illuminazione, potrebbe non essere possibile attivare la funzione AF Servo (le cornici AF potrebbero non diventare blu) quando si preme il pulsante dell'otturatore fino a metà corsa. In questo caso, la messa a fuoco e l'esposizione vengono impostate in base alla modalità Cornice AF specificata.
- Se non è possibile ottenere un'esposizione adeguata, le velocità dell'otturatore e i valori del diaframma vengono visualizzati in arancione. Rilasciare il pulsante dell'otturatore, quindi premerlo nuovamente fino a metà corsa.
- Lo scatto in modalità Blocco AF non è disponibile.
- L'opzione [AF-Point Zoom] della scheda [CAMERA] non è disponibile.
- Non disponibile se si utilizza l'autoscatto (33).

Foto

Filmati

Modifica dell'impostazione di messa a fuoco

È possibile modificare il funzionamento predefinito della fotocamera di messa a fuoco costante dei soggetti verso cui è rivolta, anche senza premere il pulsante dell'otturatore. È possibile limitare la messa a fuoco della fotocamera al momento in cui si preme il pulsante dell'otturatore fino a metà corsa.

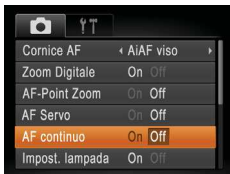

- Premere il pulsante <MENU>, scegliere [AF continuo] nella scheda [CAMERA], quindi scegliere [Off] (26).

On Questa funzione consente di scattare cogliendo sempre l'attimo migliore poiché la fotocamera esegue continuamente la messa a fuoco dei soggetti finché il pulsante dell'otturatore non viene premuto fino a metà corsa.

Off Questa funzione consente di risparmiare la carica della batteria poiché la fotocamera non esegue la messa a fuoco continua.

Foto

Filmati

Scatto con Blocco AF

La messa a fuoco può essere bloccata. Dopo che si blocca la messa a fuoco, la posizione di messa a fuoco non cambia anche se si toglie il dito dal pulsante dell'otturatore.

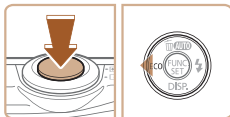

1 Bloccare la messa a fuoco.

- Con il pulsante dell'otturatore premuto fino a metà corsa, premere il pulsante <<>.
- ▶ La messa a fuoco è ora bloccata e viene visualizzato [AFL].
- Per sbloccare la messa a fuoco, rilasciare il pulsante dell'otturatore e premere nuovamente il pulsante <<>. In questo caso, [AFL] non viene più visualizzato.

2 Comporre la ripresa e scattare.

Copertina

Note preliminari e informazioni legali

Sommarario: operazioni di base

Guida di base

Guida avanzata

1 Nozioni fondamentali della fotocamera

2 Modalità Smart Auto

3 Altre modalità di scatto

4 Modalità P

5 Modalità di riproduzione

6 Menu di impostazione

7 Accessori

8 Appendice

Indice



Flash

Foto

Modifica della modalità Flash

È possibile modificare la modalità Flash per adattarla alla scena da riprendere.



- Premere il pulsante <▶>, premere i pulsanti <◀><▶> per scegliere una modalità Flash, quindi premere il pulsante <FUNC/SET>.
- ▶ Viene visualizzata l'opzione configurata.

[⚡] Auto

Il flash si attiva automaticamente in condizioni di luce scarsa.

[⚡] On

È possibile fare in modo che il flash si attivi a ogni scatto. Per ulteriori informazioni sulla portata del flash, vedere "Copertura del flash" (📖 104).

[⚡] Sincro lenta

Con questa opzione, il flash scatta per aumentare la luminosità del soggetto principale (ad esempio, le persone), mentre la fotocamera scatta con una velocità dell'otturatore inferiore per aumentare la luminosità dello sfondo al di fuori della portata del flash.



- Anche dopo che il flash è scattato, assicurarsi che il soggetto principale non si muova fino al termine del suono dello scatto.
- Fissare la fotocamera a un treppiede oppure adottare altri metodi per tenerla ferma e impedire l'effetto fotocamera mossa.

[🚫] Off

Per scatti senza il flash.



- Se viene visualizzata un'icona [🔊] lampeggiante quando si preme il pulsante dell'otturatore fino a metà corsa in condizioni di luce scarsa, fissare la fotocamera a un treppiede oppure adottare altri metodi per tenerla ferma.

Foto

Scatto con Blocco FE

Analogamente al Blocco AE (📖 49), è possibile bloccare l'esposizione per gli scatti con il flash.

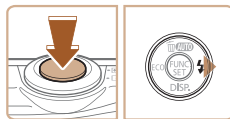

1 Impostare il flash su [⚡] (📖 56).

2 Bloccare l'esposizione del flash.

- Puntare la fotocamera sul soggetto da riprendere con l'esposizione bloccata. Con il pulsante otturatore premuto fino a metà corsa, premere il pulsante <▶>.
- ▶ Il flash scatta e quando viene visualizzato [FEL], il livello di potenza del flash viene mantenuto.
- Per sbloccare FE, rilasciare il pulsante dell'otturatore e premere nuovamente il pulsante <▶>. In questo caso, [FEL] non viene più visualizzato.

3 Comporre la ripresa e scattare.



- FE: esposizione flash

Copertina

Note preliminari
e informazioni legali

Sommario:
operazioni di base

Guida di base

Guida avanzata

1 Nozioni fondamentali
della fotocamera

2 Modalità Smart
Auto

3 Altre modalità
di scatto

4 Modalità P

5 Modalità di
riproduzione

6 Menu di
impostazione

7 Accessori

8 Appendice

Indice



Utilizzo della modalità Eco

Questa funzione consente di preservare la carica della batteria in modalità di scatto. Quando la fotocamera non viene utilizzata, lo schermo diventa rapidamente scuro per ridurre il consumo della batteria.

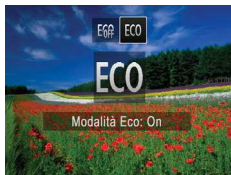

1 Configurare l'impostazione.

- Premere il pulsante <◀>, quindi premere i pulsanti <◀><▶> per scegliere [ECO].
- ▶ [ECO] viene ora visualizzato nella schermata di scatto (📖 97).
- ▶ Lo schermo diventa scuro se la fotocamera non viene utilizzata per circa 2 secondi; circa dieci secondi dopo l'oscuramento lo schermo si spegne. La fotocamera si spegne automaticamente dopo circa tre minuti di inattività.

2 Scattare.

- Per attivare lo schermo ed effettuare le operazioni preliminari alla ripresa quando lo schermo è spento ma l'obiettivo non è ancora rientrato, premere il pulsante dell'otturatore fino a metà corsa.
- Per ripristinare l'opzione originale, scegliere [ECO] al passo 1.

Altre impostazioni

Foto

Filmati

Visualizzazione della griglia

È possibile visualizzare sullo schermo una griglia per l'orientamento verticale e orizzontale come riferimento per lo scatto.



Configurare l'impostazione.

- Premere il pulsante <MENU>, scegliere [Griglia] nella scheda [📷], quindi scegliere [On] (📖 26).
- ▶ Al termine dell'impostazione, la griglia viene visualizzata sullo schermo.
- Per ripristinare l'impostazione originale, ripetere la procedura scegliendo, tuttavia, [Off].



- La griglia non viene registrata negli scatti.

Copertina

Note preliminari e informazioni legali

Sommario: operazioni di base

Guida di base

Guida avanzata

1 Nozioni fondamentali della fotocamera

2 Modalità Smart Auto

3 Altre modalità di scatto

4 Modalità P

5 Modalità di riproduzione

6 Menu di impostazione

7 Accessori

8 Appendice

Indice



Disattivazione dello zoom digitale

Se si preferisce non utilizzare lo zoom digitale (📖32), è possibile disattivarlo attenendosi alla seguente procedura.



Configurare l'impostazione.

- Premere il pulsante <MENU>, scegliere [Zoom Digitale] nella scheda [📷], quindi scegliere [Off] (📖26).

Ingrandimento dell'area messa a fuoco

È possibile verificare la messa a fuoco premendo il pulsante dell'otturatore fino a metà corsa per ingrandire la parte dell'immagine a fuoco nella cornice AF.

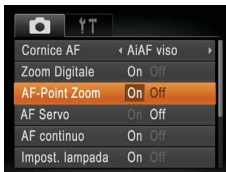
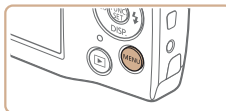

1 Configurare l'impostazione.

- Premere il pulsante <MENU>, scegliere [AF-Point Zoom] nella scheda [📷], quindi scegliere [On] (📖26).

2 Verificare la messa a fuoco.

- Premere il pulsante dell'otturatore fino a metà corsa. Il viso rilevato come soggetto principale adesso è ingrandito.
- Per ripristinare l'impostazione originale, scegliere [Off] al passo 1.

- ⚠️ • Quando si preme il pulsante dell'otturatore fino a metà corsa, l'area di messa a fuoco non viene ingrandita se il viso non viene rilevato, se il soggetto è troppo vicino alla fotocamera e il viso risulta essere troppo grande per lo schermo o se la fotocamera rileva il movimento del soggetto.

- ✎ • La visualizzazione non verrà ingrandita se si utilizza lo zoom digitale (📖32) o AF tracking (📖54).



Modifica dello stile di visualizzazione dell'immagine dopo gli scatti

È possibile modificare la durata di visualizzazione delle immagini e le informazioni visualizzate immediatamente dopo lo scatto.

Modifica del periodo di visualizzazione dell'immagine dopo gli scatti



1 Andare alla schermata [Visual. Immag. dopo lo scatto].

- Premere il pulsante <MENU>, scegliere [Visual. Immag. dopo lo scatto] nella scheda [CAM], quindi premere il pulsante <FUNC/SET> (📖26).

2 Configurare l'impostazione.

- Premere i pulsanti <▲><▼> per scegliere [Tempo visual.]. Premere i pulsanti <◀><▶> per scegliere l'opzione desiderata.
- Per ripristinare l'impostazione originale, ripetere la procedura scegliendo [Breve].

Breve	Consente di visualizzare le immagini solo finché non è possibile effettuare un nuovo scatto.
2 sec., 4 sec., 8 sec.	Consente di visualizzare per la durata specificata. Anche durante la visualizzazione della foto scattata è possibile effettuare un altro scatto premendo nuovamente il pulsante dell'otturatore fino a metà corsa.
Mantieni	Consente di visualizzare le immagini finché non viene premuto il pulsante dell'otturatore fino a metà corsa.
Off	Nessuna visualizzazione delle immagini dopo gli scatti.

Modifica della schermata visualizzata dopo gli scatti



1 Impostare [Tempo visual.] su [2 sec.], [4 sec.], [8 sec.] o [Mantieni] (📖59).

2 Configurare l'impostazione.

- Premere i pulsanti <▲><▼> per scegliere [Info visual.]. Premere i pulsanti <◀><▶> per scegliere l'opzione desiderata.
- Per ripristinare l'impostazione originale, ripetere la procedura scegliendo, tuttavia, [Off].

Off	Consente di visualizzare solo l'immagine.
Dettaglio	Consente di visualizzare i dettagli dello scatto (📖98).



- Se [Tempo visual.] (📖59) è impostato su [Off] o [Breve], [Info visual.] è impostato su [Off] e non può essere modificato.
- Se si preme il pulsante <DISP.> quando un'immagine è visualizzata dopo lo scatto, è possibile cambiare le informazioni visualizzate. Premendo il pulsante <INFO> è possibile eseguire le seguenti operazioni. Si noti che le impostazioni di [Info visual.] nella scheda [CAM] non possono essere modificate.
 - Protezione (📖65)





5

Modalità di riproduzione

Rivedere gli scatti, scorrerli o modificarli a proprio piacere è un divertimento assicurato

- Per preparare la fotocamera per queste operazioni, premere il pulsante <▶> per attivare la modalità di riproduzione.
- ! • Potrebbe non essere possibile riprodurre o modificare le immagini ridenominate o già modificate su un computer oppure quelle di altre fotocamere.

Visualizzazione.....	61	Rotazione delle immagini	68
Scorrimento e applicazione di filtri alle immagini	62	Modifica di foto.....	69
Opzioni di visualizzazione delle immagini	64		
Protezione delle immagini.....	65		
Eliminazione delle immagini ...	67		

Copertina
Note preliminari e informazioni legali
Sommario: operazioni di base
Guida di base
Guida avanzata
1 Nozioni fondamentali della fotocamera
2 Modalità Smart Auto
3 Altre modalità di scatto
4 Modalità P
5 Modalità di riproduzione
6 Menu di impostazione
7 Accessori
8 Appendice
Indice



Visualizzazione

Dopo la ripresa di immagini o filmati, è possibile visualizzarli sullo schermo attenendosi alla seguente procedura.

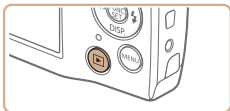

1 Attivare la modalità di riproduzione.

- Premere il pulsante <▶>.
- ▶ Viene visualizzato l'ultimo scatto.



2 Scorrere le immagini.

- Per visualizzare l'immagine precedente, premere il pulsante <◀>. Per visualizzare l'immagine successiva, premere il pulsante <▶>.
- Tenere premuti i pulsanti <◀><▶> per scorrere rapidamente le immagini. Con questa operazione, le immagini appaiono sgranate.



- I filmati sono identificati dall'icona [SET ▶]. Per riprodurre i filmati, andare al passo 3.



Indicatore del volume

3 Riprodurre i filmati.

- Per iniziare la riproduzione, premere il pulsante <FUNC SET>, premere i pulsanti <▲><▼> per scegliere [▶], quindi premere nuovamente il pulsante <FUNC SET>.

4 Regolare il volume.

- Premere i pulsanti <▲><▼> per regolare il volume.
- Per regolare il volume quando la barra non è più visualizzata, premere i pulsanti <▲><▼>.

5 Sospendere la riproduzione.

- Per sospendere o riprendere la riproduzione, premere il pulsante <FUNC SET>.
- ▶ Al termine del filmato, viene visualizzato [SET ▶].



- Per passare dalla modalità di riproduzione alla modalità di scatto, premere il pulsante dell'otturatore fino a metà corsa.
- Se si preferisce che venga visualizzato lo scatto più recente quando si accede alla modalità di riproduzione, premere il pulsante <MENU> e nella scheda [▶] scegliere [Riprendi] e quindi [Ult.scatto].
- Per modificare la transizione mostrata tra le immagini, premere il pulsante <MENU>, scegliere [Transizione] nella scheda [▶], quindi premere i pulsanti <◀><▶> per scegliere l'effetto.

Copertina

Note preliminari
e informazioni legaliSommaro:
operazioni di base

Guida di base

Guida avanzata

1 Nozioni fondamentali
della fotocamera2 Modalità Smart
Auto3 Altre modalità
di scatto

4 Modalità P

5 Modalità di
riproduzione6 Menu di
impostazione

7 Accessori

8 Appendice

Indice



Alternanza delle modalità di visualizzazione

Premere il pulsante <▼> per visualizzare altre informazioni sullo schermo o per nasconderle. Per ulteriori informazioni sulle informazioni visualizzate, vedere “Riproduzione (visualizzazione dettagliata delle informazioni)” (p. 98).



Visualizzazione senza informazioni



Visualizzazione semplice delle informazioni



Visualizzazione dettagliata delle informazioni



Avvertenza di sovraesposizione (per eccessiva illuminazione dell'immagine)

Le aree sbiadite dell'immagine lampeggiano sullo schermo nella visualizzazione dettagliata delle informazioni (p. 62).

Istogramma



Scuro ←→ Chiaro

- Il grafico della visualizzazione dettagliata delle informazioni (p. 62) è un istogramma in cui è mostrata la distribuzione della luminosità nell'immagine. L'asse orizzontale rappresenta il grado di luminosità, mentre quello verticale mostra quanta parte dell'immagine si trova in corrispondenza di ciascun livello di luminosità. Visualizzando l'istogramma è possibile controllare l'esposizione.

Scorrimento e applicazione di filtri alle immagini

Navigazione delle immagini in un indice

Visualizzando più immagini in un indice consente di trovare rapidamente quelle desiderate.

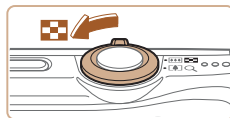

1 Visualizzare le immagini in un indice.

- Spostare la leva dello zoom verso <◀▶> per visualizzare le immagini in un indice. Spostando nuovamente la leva si aumenta il numero di immagini visualizzate.
- Per visualizzare un numero inferiore di immagini, spostare la leva dello zoom verso <Q>. Il numero di immagini diminuisce ogni volta che viene spostata la leva.

2 Scegliere un'immagine.

- Premere i pulsanti <▲><▼><◀><▶> per scegliere un'immagine.
- ▶ Intorno all'immagine selezionata viene visualizzata una cornice arancione.
- Premere il pulsante <FUNC/SET> per visualizzare l'immagine selezionata nella visualizzazione di singole immagini.



Ricerca di immagini che corrispondono alle condizioni specificate

Per trovare velocemente le immagini desiderate in una scheda di memoria, è possibile filtrarne la visualizzazione in base alle condizioni specificate. È anche possibile proteggere (🔒 65) o eliminare (🗑️ 67) tutte le immagini contemporaneamente.

📅 Data	Consente di visualizzare le immagini scattate in una data specifica.
📷 Immagine/filmato	Consente di visualizzare solo foto o filmati.



1 Scegliere la prima condizione per la visualizzazione delle immagini o la navigazione.

- Premere il pulsante <FUNC SET>, scegliere [📅] dal menu, quindi scegliere una condizione (📖 25).

2 Scegliere la seconda condizione per la visualizzazione delle immagini o la navigazione.

- Premere i pulsanti <▲><▼><◀><▶> per scegliere una condizione, quindi premere il pulsante <FUNC SET>.

3 Visualizzare le immagini filtrate.

- Le immagini che corrispondono alle condizioni impostate sono visualizzate in cornici gialle. Per visualizzare solo queste immagini, premere i pulsanti <◀><▶>.
- Per annullare la visualizzazione filtrata, scegliere [🔍] al passo 1.



- ❗ Se la fotocamera non rileva immagini che corrispondono ad alcune condizioni, tali condizioni non saranno disponibili.



- Le opzioni per la visualizzazione delle immagini trovate (passo 3) includono "Alternanza delle modalità di visualizzazione" (📖 62), "Visualizzazione di presentazioni" (📖 64) e "Ingrandimento delle immagini" (📖 64). È possibile proteggere, eliminare o stampare contemporaneamente tutte le immagini di un risultato della ricerca scegliendo [Selez. tutte imm. in ricerca] in "Protezione delle immagini" (📖 65), "Eliminazione di tutte le immagini" (📖 67), "Aggiunta di immagini all'elenco stampa (DPOF)" (📖 86) o "Aggiunta di immagini a un fotolibro" (📖 88).
- Se si modificano e si salvano le immagini in nuove immagini (📖 69 – 71), viene visualizzato un messaggio e le immagini trovate non vengono più visualizzate.



Opzioni di visualizzazione delle immagini

Ingrandimento delle immagini

Foto

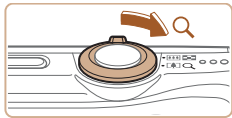

Posizione approssimativa dell'area visualizzata

1 Ingrandire un'immagine.

- Se si sposta la leva dello zoom verso <Q>, l'immagine verrà ingrandita e verrà visualizzato [SET]. È possibile ingrandire le immagini fino a circa 10x continuando a tenere la leva dello zoom.
- Per rimpicciolire la visualizzazione, spostare la leva dello zoom verso <Q>. Continuando a tenerlo premuto, è possibile ripristinare la visualizzazione di singole immagini.

2 Spostare la posizione di visualizzazione e scorrere le immagini in base alle necessità.

- Per spostare la posizione di visualizzazione, premere i pulsanti <▲><▼><◀><▶>.
- Mentre è visualizzato [SET], è possibile passare a [SET] premendo il pulsante <FUNC SET>. Per passare ad altre immagini ingrandite, premere i pulsanti <◀><▶>. Premere nuovamente il pulsante <FUNC SET> per ripristinare l'impostazione originale.



- È possibile tornare alla visualizzazione di immagini singole da quella ingrandita premendo il pulsante <MENU>.

Visualizzazione di presentazioni

Foto

Filmati

Riprodurre automaticamente le immagini da una scheda di memoria attenendosi alla seguente procedura. Ciascuna immagine viene visualizzata per circa tre secondi.



Scegliere la transizione della presentazione e iniziare la riproduzione.

- Premere il pulsante <FUNC SET>, scegliere [Off] dal menu, quindi scegliere l'opzione desiderata (25).
- ▶ La presentazione viene avviata alcuni secondi dopo la visualizzazione di [Apertura immagine].
- Premere il pulsante <MENU> per interrompere la presentazione.



- Durante le presentazioni, le funzioni di risparmio batteria della fotocamera (23) vengono disattivate.



- Per sospendere o riprendere le presentazioni, premere il pulsante <FUNC SET>.
- Durante la presentazione è possibile passare ad altre immagini premendo i pulsanti <◀><▶>. Per avanzare o tornare indietro velocemente, tenere premuti i pulsanti <◀><▶>.
- Nella modalità ricerca immagini (63), vengono riprodotte solo le immagini che corrispondono alle condizioni di ricerca.

Copertina

Note preliminari e informazioni legali

Sommario: operazioni di base

Guida di base

Guida avanzata

1 Nozioni fondamentali della fotocamera

2 Modalità Smart Auto

3 Altre modalità di scatto

4 Modalità P

5 Modalità di riproduzione

6 Menu di impostazione

7 Accessori

8 Appendice

Indice



Modifica delle impostazioni delle presentazioni

È possibile impostare le presentazioni in modo che vengano ripetute nonché modificare le transizioni fra le immagini e la durata di visualizzazione di ciascuna immagine.



1 Accedere alla schermata delle impostazioni.

- Premere il pulsante <MENU>, quindi scegliere [Presentazione] nella scheda [▶] (📖64).



2 Configurare le impostazioni.

- Scegliere la voce di menu da configurare, quindi l'opzione desiderata (📖26).
- Per iniziare la presentazione con le impostazioni personalizzate, scegliere [Avvio] e premere il pulsante <FUNC SET>.
- Per tornare alla schermata del menu, premere il pulsante <MENU>.

Protezione delle immagini

Proteggere le immagini importanti per evitare l'eliminazione accidentale da parte della fotocamera (📖67).



- Premere il pulsante <FUNC SET>, quindi scegliere [On] dal menu (📖25). Viene visualizzato [Protetto].
- Per annullare la protezione, ripetere la procedura e scegliere nuovamente [Off], quindi premere il pulsante <FUNC SET>.

Utilizzo del menu

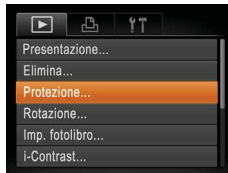

1 Accedere alla schermata delle impostazioni.

- Premere il pulsante <MENU> e scegliere [Protezione] nella scheda [▶] (📖26).



2 Scegliere un metodo di selezione.

- Scegliere una voce di menu e un'impostazione (📖26).
- Per tornare alla schermata del menu, premere il pulsante <MENU>.

Copertina

Note preliminari e informazioni legali

Sommario: operazioni di base

Guida di base

Guida avanzata

1 Nozioni fondamentali della fotocamera

2 Modalità Smart Auto

3 Altre modalità di scatto

4 Modalità P

5 Modalità di riproduzione

6 Menu di impostazione

7 Accessori

8 Appendice

Indice





- Le immagini protette presenti su una scheda di memoria verranno eliminate se si formatta la scheda (📖74).



- La fotocamera non è in grado di eliminare le immagini protette utilizzando la funzione di eliminazione. Per eliminare queste immagini, annullare prima la protezione.

Scelta delle immagini singole

1 Selezionare [Scegli].

- Attenersi alla procedura indicata al passo 2 in "Utilizzo del menu" (📖65), scegliere [Scegli] e premere il pulsante

2 Scegliere un'immagine.

- Premere i pulsanti <◀><▶> per scegliere un'immagine, quindi premere il pulsante . Viene visualizzato
- Per annullare la selezione, premere nuovamente il pulsante . non viene più visualizzato.
- Ripetere la procedura per specificare altre immagini.

3 Proteggere l'immagine.

- Premere il pulsante <MENU>. Viene visualizzato un messaggio di conferma.
- Premere i pulsanti <◀><▶> per scegliere [OK], quindi premere il pulsante .



- Le immagini non verranno protette se si passa alla modalità di scatto o si spegne la fotocamera prima di completare l'impostazione nel passo 3.

Specifica di tutte le immagini contemporaneamente

1 Scegliere [Sel. tutte le immag.].

- Attenersi alla procedura indicata al passo 2 in "Utilizzo del menu" (📖65), scegliere [Sel. tutte le immag.] e premere il pulsante .

2 Proteggere le immagini.

- Premere i pulsanti <▲><▼> per scegliere [Protezione], quindi premere il pulsante .



- Per annullare la protezione di gruppi di immagini, scegliere [Sblocco] al passo 2.

Copertina

Note preliminari e informazioni legali

Sommario: operazioni di base

Guida di base

Guida avanzata

1 Nozioni fondamentali della fotocamera

2 Modalità Smart Auto

3 Altre modalità di scatto

4 Modalità P

5 Modalità di riproduzione

6 Menu di impostazione

7 Accessori

8 Appendice

Indice



Eliminazione delle immagini

È possibile scegliere ed eliminare singolarmente le immagini non più necessarie. Prestare attenzione durante l'eliminazione delle immagini, poiché non sarà possibile recuperarle. Tuttavia, non è possibile eliminare le immagini protette (📖65).

1 Scegliere l'immagine da eliminare.

- Premere i pulsanti <◀><▶> per scegliere un'immagine.

2 Eliminare l'immagine.

- Premere il pulsante <▲>.
- Dopo che viene visualizzato [Elimina?], premere i pulsanti <◀><▶> per scegliere [Elimina], quindi premere il pulsante <FUNC SET>.
- ▶ L'immagine corrente viene eliminata.
- Per annullare l'eliminazione, premere i pulsanti <◀><▶> per scegliere [Annulla], quindi premere il pulsante <FUNC SET>.



Eliminazione di tutte le immagini

È possibile eliminare tutte le immagini contemporaneamente. Prestare attenzione durante l'eliminazione delle immagini, poiché non sarà possibile recuperarle. Tuttavia, non è possibile eliminare le immagini protette (📖65).

Scelta di un metodo di selezione



1 Accedere alla schermata delle impostazioni.

- Premere il pulsante <MENU>, quindi scegliere [Elimina] nella scheda [▶] (📖26).

2 Scegliere un metodo di selezione.

- Premere i pulsanti <▲><▼> per scegliere un metodo di selezione, quindi premere il pulsante <FUNC SET>.
- Per tornare alla schermata del menu, premere il pulsante <MENU>.

Scelta delle immagini singole

1 Selezionare [Scegli].

- Attenersi alla procedura indicata al passo 2 in "Scelta di un metodo di selezione" (vedere sopra), scegliere [Scegli] e premere il pulsante <FUNC SET>.

2 Scegliere un'immagine.

- Dopo aver scelto un'immagine seguendo quanto indicato al passo 2 in "Scelta delle immagini singole" (📖66), viene visualizzato [✓].
- Per annullare la selezione, premere nuovamente il pulsante <FUNC SET>. [✓] non viene più visualizzato.
- Ripetere la procedura per specificare altre immagini.





Specifica di tutte le immagini contemporaneamente



3 Eliminare l'immagine.

- Premere il pulsante <MENU>. Viene visualizzato un messaggio di conferma.
- Premere i pulsanti <◀><▶> per scegliere [OK], quindi premere il pulsante <FUNC SET>.

1 Scegliere [Sel. tutte le immag.].

- Attenersi alla procedura indicata al passo 2 in "Scelta di un metodo di selezione" (📖67), scegliere [Sel. tutte le immag.] e premere il pulsante <FUNC SET>.

2 Eliminare le immagini.

- Premere i pulsanti <◀><▶> per scegliere [OK], quindi premere il pulsante <FUNC SET>.

Rotazione delle immagini

Modificare l'orientamento delle immagini e salvarle attendendosi alla seguente procedura.

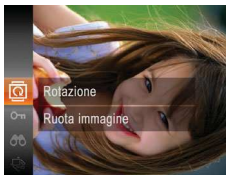

1 Scegliere [Q].

- Premere il pulsante <FUNC SET>, quindi scegliere [Q] dal menu (📖25).

2 Ruotare l'immagine.

- Premere il pulsante <◀> o <▶>, in base alla direzione desiderata. Ogni volta che si preme il pulsante, l'immagine viene ruotata di 90°. Premere il pulsante <FUNC SET> per completare l'impostazione.

Utilizzo del menu

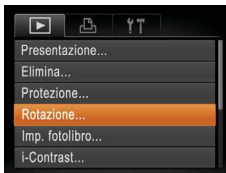

1 Scegliere [Rotazione].

- Premere il pulsante <MENU> e scegliere [Rotazione] nella scheda [▶] (📖26).

Copertina
Note preliminari e informazioni legali
Sommario: operazioni di base
Guida di base
Guida avanzata
1 Nozioni fondamentali della fotocamera
2 Modalità Smart Auto
3 Altre modalità di scatto
4 Modalità P
5 Modalità di riproduzione
6 Menu di impostazione
7 Accessori
8 Appendice
Indice





2 Ruotare l'immagine.

- Premere i pulsanti <◀><▶> per scegliere un'immagine.
- Ogni volta che si preme il pulsante <FUNC. SET>, l'immagine viene ruotata di 90°.
- Per tornare alla schermata del menu, premere il pulsante <MENU>.

- Non è possibile ruotare i filmati con una qualità dell'immagine pari a [F280].
- Non è possibile effettuare una rotazione se [Orient. Immag.] è impostato su [Off] (📖 69).

Disattivazione della rotazione automatica

Attenersi alla seguente procedura per disattivare la rotazione automatica della fotocamera, che consente di ruotare le immagini riprese con orientamento verticale, in modo che siano visualizzate in senso verticale nella fotocamera.

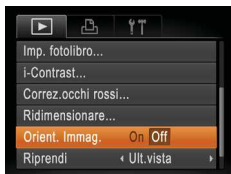

- Premere il pulsante <MENU>, scegliere [Orient. Immag.] nella scheda [▶], quindi scegliere [Off] (📖 26).

- Non è possibile ruotare le immagini (📖 68) se [Orient. Immag.] è impostato su [Off]. Inoltre, le immagini già ruotate verranno visualizzate con l'orientamento originale.

Modifica di foto

- La funzione di modifica delle foto (📖 69 – 71) è disponibile solo se vi è spazio sufficiente nella scheda di memoria.

Ridimensionamento delle immagini

Salvare una copia delle immagini con una risoluzione inferiore.



1 Scegliere [Ridimensionare].

- Premere il pulsante <MENU> e scegliere [Ridimensionare] nella scheda [▶] (📖 26).

2 Scegliere un'immagine.

- Premere i pulsanti <◀><▶> per scegliere un'immagine, quindi premere il pulsante <FUNC. SET>.

3 Scegliere il formato dell'immagine.

- Premere i pulsanti <◀><▶> per scegliere il formato, quindi premere il pulsante <FUNC. SET>.
- ▶ Viene visualizzato [Salva una nuova immagine?].



4 Salvare la nuova immagine.

- Premere i pulsanti <◀><▶> per scegliere [OK], quindi premere il pulsante <FUNC. SET>.
- ▶ L'immagine viene salvata come nuovo file.



Copertina

Note preliminari
e informazioni legali

Sommario:
operazioni di base

Guida di base

Guida avanzata

1 Nozioni fondamentali
della fotocamera

2 Modalità Smart
Auto

3 Altre modalità
di scatto

4 Modalità P

5 Modalità di
riproduzione

6 Menu di
impostazione

7 Accessori

8 Appendice

Indice





5 Controllare la nuova immagine.

- Premere il pulsante <MENU>. Viene visualizzato [Mostra una nuova immagine?].
- Premere i pulsanti <◀><▶> per scegliere [Sì], quindi premere il pulsante <FUNC SET>.
- ▶ L'immagine salvata viene visualizzata.

! • Non è possibile modificare le immagini scattate con una risoluzione pari a [W] (📖36) o salvate come [S] nel passo 3.

✎ • Non è possibile ridimensionare le immagini a una risoluzione superiore.

Foto

Correzione della luminosità dell'immagine (i-Contrast)

È possibile rilevare le aree dell'immagine troppo scure (come visi o sfondi) e modificarle automaticamente per ottenere la luminosità ottimale. Anche un contrasto insufficiente dell'intera immagine viene corretto automaticamente, per fare risaltare meglio i soggetti. Scegliere fra quattro livelli di correzione e salvare l'immagine come file separato.



1 Scegliere [i-Contrast].

- Premere il pulsante <MENU>, quindi scegliere [i-Contrast] nella scheda [▶] (📖26).

2 Scegliere un'immagine.

- Premere i pulsanti <◀><▶> per scegliere un'immagine, quindi premere il pulsante <FUNC SET>.



3 Scegliere un'opzione.

- Premere i pulsanti <◀><▶> per scegliere un'opzione, quindi premere il pulsante <FUNC SET>.

4 Salvare come nuova immagine e controllare.

- Attenersi alla procedura indicata ai passi 4 – 5 in "Ridimensionamento delle immagini" (📖69).

! • Per alcune immagini, la correzione potrebbe non essere adeguata oppure le immagini potrebbero apparire sgranate.

- Le immagini potrebbero apparire sgranate dopo ripetuti interventi di modifica con questa funzione.

✎ • Se [Auto] non produce i risultati previsti, correggere le immagini con [Basso], [Medio] o [Alto].

Copertina

Note preliminari e informazioni legali

Sommario: operazioni di base

Guida di base

Guida avanzata

1 Nozioni fondamentali della fotocamera

2 Modalità Smart Auto

3 Altre modalità di scatto

4 Modalità P

5 Modalità di riproduzione

6 Menu di impostazione

7 Accessori

8 Appendice

Indice



Correzione dell'effetto occhi rossi

Corregge automaticamente le immagini in cui sono presenti occhi rossi. È possibile salvare l'immagine corretta come file separato.



1 Scegliere [Correz.occhi rossi].

- Premere il pulsante <MENU>, quindi scegliere [Correz.occhi rossi] nella scheda [▶] (📖26).

2 Scegliere un'immagine.

- Premere i pulsanti <◀><▶> per scegliere un'immagine.

3 Correggere l'immagine.

- Premere il pulsante <FUNC. SET>.
- ▶ Gli occhi rossi rilevati dalla fotocamera vengono corretti e viene visualizzata una cornice intorno alle aree corrette dell'immagine.
- Ingrandire o ridurre le immagini in base alle necessità. Attenersi alla procedura indicata in "Ingrandimento delle immagini" (📖64).

4 Salvare come nuova immagine e controllare.

- Premere i pulsanti <▲><▼><◀><▶> per scegliere [Nuovo file], quindi premere il pulsante <FUNC. SET>.
- ▶ L'immagine viene salvata come nuovo file.
- Attenersi alla procedura indicata al passo 5 in "Ridimensionamento delle immagini" (📖70).



- Alcune immagini potrebbero non essere corrette in modo preciso.
- Per sovrascrivere l'immagine originale con quella corretta, scegliere [Sovrascrivere] nel passo 4. In questo caso, l'immagine originale viene eliminata.
- Non è possibile sovrascrivere le immagini protette.

Copertina

Note preliminari
e informazioni legaliSommarario:
operazioni di base

Guida di base

Guida avanzata

1 Nozioni fondamentali
della fotocamera2 Modalità Smart
Auto3 Altre modalità
di scatto

4 Modalità P

5 Modalità di
riproduzione6 Menu di
impostazione

7 Accessori

8 Appendice

Indice



6

Menu di impostazione

Personalizzare o modificare le funzioni di base della fotocamera per una maggiore comodità

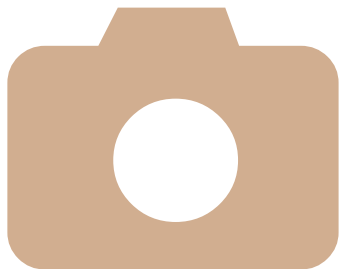

Regolazione delle funzioni di base della fotocamera73

Copertina
Note preliminari e informazioni legali
Sommario: operazioni di base
Guida di base
Guida avanzata
1 Nozioni fondamentali della fotocamera
2 Modalità Smart Auto
3 Altre modalità di scatto
4 Modalità P
5 Modalità di riproduzione
6 Menu di impostazione
7 Accessori
8 Appendice
Indice



Regolazione delle funzioni di base della fotocamera

È possibile configurare le funzioni nella scheda [F]. Personalizzare le funzioni di uso comune in base alle proprie esigenze, per maggiore comodità (26).

Disattivazione dei suoni delle operazioni della fotocamera

Disattivare i suoni e i filmati della fotocamera attenendosi alla seguente procedura.

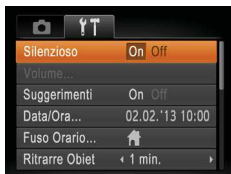

- Scegliere [Silenzioso], quindi [On].



- Per disattivare i suoni delle operazioni è anche possibile tenere premuto il pulsante <v> mentre si accende la fotocamera.
- Se disattivati, i suoni non vengono riprodotti durante i filmati (73). Per ripristinare i suoni nei filmati, premere il pulsante <a>. Regolare il volume con i pulsanti <a><v>, in base alle necessità.

Regolazione del volume

Regolare il volume dei singoli segnali acustici della fotocamera attenendosi alla seguente procedura.



- Scegliere [Volume], quindi premere il pulsante <F>.
- Scegliere una voce, quindi premere i pulsanti <v><v> per regolare il volume.

Nascondere i suggerimenti

È possibile disattivare la visualizzazione dei suggerimenti per le funzioni della fotocamera.



- Scegliere [Suggerimenti], quindi scegliere [Off].

Luminosità dello schermo

Modificare la luminosità dello schermo attenendosi alla seguente procedura.



- Scegliere [Luminosità LCD], quindi premere i pulsanti <v><v> per regolare la luminosità.



- Per ottenere la massima luminosità, tenere premuto il pulsante <v> per almeno un secondo quando è visualizzata la schermata di scatto o nella visualizzazione di singole immagini. Ciò annullerà l'impostazione [Luminosità LCD] nella scheda [F]. Per ripristinare la luminosità originale, tenere nuovamente premuto il pulsante <v> per almeno un secondo o spegnere e riaccendere la fotocamera.

Copertina

Note preliminari e informazioni legali

Sommario: operazioni di base

Guida di base

Guida avanzata

1 Nozioni fondamentali della fotocamera

2 Modalità Smart Auto

3 Altre modalità di scatto

4 Modalità P

5 Modalità di riproduzione

6 Menu di impostazione

7 Accessori

8 Appendice

Indice



Per nascondere la schermata di avvio

Se lo si desidera, è possibile disattivare la visualizzazione della schermata di avvio normalmente mostrata all'accensione della fotocamera.



- Scegliere [Immagine avvio], quindi scegliere [Off].

Formattazione delle schede di memoria

Prima di utilizzare una scheda di memoria nuova o una scheda di memoria già formattata in un altro dispositivo, è necessario formattarla con la fotocamera in uso.

La formattazione elimina tutti i dati della scheda di memoria. Prima di procedere alla formattazione, copiare le immagini dalla scheda di memoria sul computer oppure effettuarne un backup.

Una Eye-Fi card (📖90) include software. Prima di formattare una Eye-Fi card, installare in un computer il software.

1 Accedere alla schermata [Formattazione].

- Scegliere [Formattazione], quindi premere il pulsante <FUNC SET>.

2 Scegliere [OK].

- Premere i pulsanti <▲><▼> per scegliere [Annulla], premere i pulsanti <◀><▶> per scegliere [OK], quindi premere il pulsante <FUNC SET>.



3 Formattare la scheda di memoria.

- Per iniziare la formattazione, premere i pulsanti <▲><▼> per scegliere [OK], quindi premere il pulsante <FUNC SET>.
- Al termine della formattazione, viene visualizzato il messaggio [Formattazione scheda di memoria completata]. Premere il pulsante <FUNC SET>.

- ⚠ La formattazione o l'eliminazione dei dati di una scheda di memoria modifica semplicemente le informazioni di gestione dei file nella scheda e non garantisce la completa eliminazione dei dati. Quando si trasferisce o si smaltisce una scheda di memoria, è necessario adottare alcune precauzioni per proteggere le informazioni personali, ad esempio distruggere fisicamente la scheda.



- La capacità totale della scheda indicata nella schermata di formattazione potrebbe essere inferiore a quella pubblicizzata.

Formattazione di basso livello

Eseguire la formattazione a basso livello nei seguenti casi: viene visualizzato [Errore memory card], la fotocamera non funziona correttamente, la lettura/scrittura delle immagini della scheda risulta rallentata, lo scatto continuo risulta rallentato o la registrazione dei filmati si interrompe improvvisamente. La formattazione di basso livello elimina tutti i dati della scheda di memoria. Prima di procedere alla formattazione di basso livello, copiare le immagini dalla scheda di memoria sul computer oppure effettuarne un backup.



- Nella schermata del passo 2 di "Formattazione delle schede di memoria" (📖74), premere i pulsanti <▲><▼> per scegliere [Formatt. basso liv.], quindi premere i pulsanti <◀><▶> per selezionare questa opzione. Viene visualizzato un'icona [✓].
- Attenersi alla procedura nel passo 3 in "Formattazione delle schede di memoria" (📖74) per continuare la formattazione.

Copertina

Note preliminari
e informazioni legali

Sommario:
operazioni di base

Guida di base

Guida avanzata

1 Nozioni fondamentali
della fotocamera

2 Modalità Smart
Auto

3 Altre modalità
di scatto

4 Modalità P

5 Modalità di
riproduzione

6 Menu di
impostazione

7 Accessori

8 Appendice

Indice





- La formattazione di basso livello richiede più tempo rispetto alla "Formattazione delle schede di memoria" (📖74), poiché i dati vengono eliminati da tutti i settori di archiviazione della scheda di memoria.
- Per annullare la formattazione di basso livello in corso, scegliere [Stop]. In questo caso, tutti i dati verranno eliminati, ma sarà possibile utilizzare normalmente la scheda di memoria.

Numero file

Gli scatti vengono automaticamente numerati in ordine sequenziale (0001 – 9999) e salvati in cartelle in grado di memorizzare fino a 2.000 immagini ciascuna. È possibile modificare l'assegnazione dei numeri di file da parte della fotocamera.



- Scegliere [Numero file] e scegliere un'opzione.

Continuo	Le immagini vengono numerate consecutivamente (fino alla ripresa o al salvataggio dello scatto numero 9999), anche se si alterna la scheda di memoria.
Auto reset	La numerazione delle immagini viene reimpostata su 0001 se si alterna la scheda di memoria o si crea una nuova cartella.



- A prescindere dall'opzione selezionata in questa impostazione, gli scatti possono venire numerati consecutivamente partendo dall'ultimo numero delle immagini esistenti nelle schede di memoria appena inserite. Per iniziare il salvataggio degli scatti dal numero 0001, utilizzare una scheda di memoria vuota o formattata (📖74).
- Per informazioni sulla struttura delle cartelle della scheda e sui tipi di immagini, consultare la *Guida al software* (📖17).

Archiviazione di immagini in base alla data

Anziché salvare le immagini in cartelle create mensilmente, è possibile fare in modo che la fotocamera crei cartelle con frequenza giornaliera, per archiviare gli scatti effettuati in quel giorno.



- Scegliere [Crea Cartella], quindi scegliere [Giornaliero].
- ▶ Le immagini verranno ora salvate in cartelle create in corrispondenza della data di scatto.

Temporizzazione rientro obiettivo

Per ragioni di sicurezza, l'obiettivo in genere rientra circa un minuto dopo avere premuto il pulsante <▶> nella modalità di scatto (📖23). Per fare in modo che l'obiettivo rientri immediatamente dopo la pressione del pulsante <▶>, impostare il tempo di rientro su [0 sec.].



- Scegliere [Ritrarre Obiet], quindi scegliere [0 sec.].

Copertina

Note preliminari e informazioni legali

Sommario: operazioni di base

Guida di base

Guida avanzata

1 Nozioni fondamentali della fotocamera

2 Modalità Smart Auto

3 Altre modalità di scatto

4 Modalità P

5 Modalità di riproduzione

6 Menu di impostazione

7 Accessori

8 Appendice

Indice



Modifica della funzione di risparmio batteria

Modificare la temporizzazione della disattivazione automatica della fotocamera e dello schermo (rispettivamente, autospegnimento e spegnimento del display) in base alle necessità (📖23).

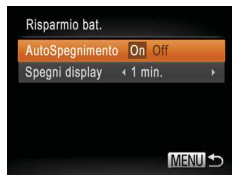

- Scegliere [Risparmio bat.], quindi premere il pulsante <FUNC SET>.
- Dopo avere scelto una voce, premere i pulsanti <◀><▶> per modificarla in base alle necessità.

- ❗ Per preservare la carica della batteria, scegliere [On] per [AutoSpegnimento] e [1 min.] o un valore inferiore per [Spegni display].
- ✎ L'impostazione [Spegni display] viene applicata anche se si imposta [AutoSpegnimento] su [Off].
- Queste funzioni di risparmio batteria non sono disponibili quando la modalità Eco (📖35, 57) è impostata su [ECO].

Orologio globale

Per assicurarsi che sugli scatti venga riportata la data e l'ora con il fuso orario corretto quando si viaggia all'estero, è sufficiente registrare preventivamente la destinazione e selezionare il relativo fuso orario. Questa comoda funzione elimina la necessità di modificare manualmente l'impostazione Data/Ora. Prima di utilizzare l'orologio globale, assicurarsi di impostare preventivamente la data, l'ora e il fuso orario locale, come descritto in "Impostazione di data e ora" (📖12).



1 Specificare la destinazione.

- Scegliere [Fuso Orario], quindi premere il pulsante <FUNC SET>.
- Premere i pulsanti <▲><▼> per scegliere [✈ Internaz.], quindi premere il pulsante <FUNC SET>.
- Premere i pulsanti <◀><▶> per scegliere la destinazione.
- Per impostare l'ora legale (avanti di 1 ora), premere i pulsanti <▲><▼> per scegliere [☀].
- Premere il pulsante <FUNC SET>.

2 Passare al fuso orario di destinazione.

- Premere i pulsanti <▲><▼> per scegliere [✈ Internaz.], quindi premere il pulsante <MENU>.
- ▶ [✈] viene ora visualizzato nella schermata di scatto ("Informazioni visualizzate sullo schermo" (📖97)).

- ✎ Modificando la data e l'ora nella modalità [✈] (📖12), si aggiornerà automaticamente la data e l'ora [🏠 Locale].

Copertina

Note preliminari e informazioni legali

Sommario: operazioni di base

Guida di base

Guida avanzata

1 Nozioni fondamentali della fotocamera

2 Modalità Smart Auto

3 Altre modalità di scatto

4 Modalità P

5 Modalità di riproduzione

6 Menu di impostazione

7 Accessori

8 Appendice

Indice



Data e ora

Modificare la data e l'ora attenendosi alla seguente procedura.



- Scegliere [Data/Ora], quindi premere il pulsante .
- Premere i pulsanti <◀><▶> per scegliere un'impostazione, quindi premere i pulsanti <▲><▼> per regolarne il valore.

Verifica dei loghi di certificazione

Sullo schermo è possibile visualizzare alcuni loghi relativi ai requisiti di certificazione soddisfatti dalla fotocamera. Altri loghi di certificazione sono stampati nella presente guida, sulla confezione della fotocamera o sul corpo della fotocamera.



- Scegliere [Visualizzaz. logo certificazioni], quindi premere il pulsante .

Lingua di visualizzazione

Modificare la lingua di visualizzazione in base alle esigenze.



- Scegliere [Lingua], quindi premere il pulsante .
- Premere i pulsanti <▲><▼><◀><▶> per scegliere una lingua, quindi premere il pulsante .

Modifica di altre impostazioni

Anche le seguenti impostazioni possono essere modificate nella scheda [↑↑].

- [Sistema Video] (81)
- [Impostazioni Eye-Fi] (90)

Copertina

Note preliminari
e informazioni legali

Sommario:
operazioni di base

Guida di base

Guida avanzata

1 Nozioni fondamentali
della fotocamera

2 Modalità Smart
Auto

3 Altre modalità
di scatto

4 Modalità P

5 Modalità di
riproduzione

6 Menu di
impostazione

7 Accessori

8 Appendice



Indice



Ripristino delle impostazioni predefinite

Per annullare eventuali modifiche accidentali delle impostazioni, è possibile ripristinare le impostazioni predefinite della fotocamera.



- Scegliere [Reset completo], quindi premere il pulsante .
- Premere i pulsanti <◀><▶> per scegliere [OK], quindi premere il pulsante .
- ▶ Le impostazioni predefinite sono ora ripristinate.



- Non è possibile ripristinare le impostazioni predefinite delle seguenti funzioni.
 - Le impostazioni della scheda [↑↑] [Data/Ora] (📖12), [Fuso Orario] (📖76), [Lingua] [🗺️] (📖14) e [Sistema Video] (📖81)
 - I dati di bilanciamento del bianco personalizzati registrati (📖51)
 - Modalità di scatto (📖40)

Copertina

Note preliminari
e informazioni legali

Sommario:
operazioni di base

Guida di base

Guida avanzata

1 Nozioni fondamentali
della fotocamera

2 Modalità Smart
Auto

3 Altre modalità
di scatto

4 Modalità P

5 Modalità di
riproduzione

6 Menu di
impostazione

7 Accessori

8 Appendice

Indice



7

Accessori

È possibile utilizzare in modo efficace gli accessori forniti e sfruttare al massimo le potenzialità della fotocamera con gli accessori Canon opzionali e altri accessori compatibili, venduti separatamente



Accessori opzionali	80
Utilizzo di accessori opzionali	81
Stampa delle immagini	83
Utilizzo di una Eye-Fi card.....	90

Copertina
Note preliminari e informazioni legali
Sommario: operazioni di base
Guida di base
Guida avanzata
1 Nozioni fondamentali della fotocamera
2 Modalità Smart Auto
3 Altre modalità di scatto
4 Modalità P
5 Modalità di riproduzione
6 Menu di impostazione
7 Accessori
8 Appendice

Indice



Accessori opzionali

I seguenti accessori della fotocamera sono venduti separatamente. La disponibilità varia in base all'area e alcuni accessori potrebbero non essere più disponibili.

Alimentatori

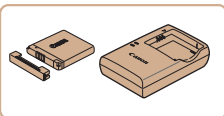

Batteria ricaricabile NB-11L

- Batteria ricaricabile agli ioni di litio
- Carica batteria per batteria ricaricabile NB-11L



- La batteria è dotata di un pratico coperchio che è possibile fissare per conoscere all'istante il livello di carica. Fissare il coperchio in modo che ▲ sia visibile su una batteria carica, e fissarlo in modo che ▲ non sia visibile su una batteria scarica.
- È supportato anche CB-2LD.

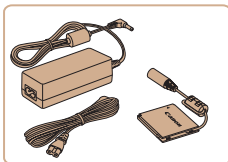

Kit adattatore CA ACK-DC90

- Consente di alimentare la fotocamera utilizzando l'alimentazione domestica. Consigliato quando si utilizza la fotocamera per periodi di tempo prolungati o quando si collega la fotocamera a una stampante o a un computer. Non può essere utilizzato per caricare la batteria della fotocamera.



- Il carica batteria e il Kit adattatore CA possono essere utilizzati in aree con alimentazione CA a 100 – 240 V (50/60 Hz).
- Per le prese elettriche di formato diverso, utilizzare un comune adattatore per spine disponibile in commercio. Non utilizzare un trasformatore elettrico progettato per i viaggi all'estero, poiché potrebbe danneggiare la batteria.

Unità flash

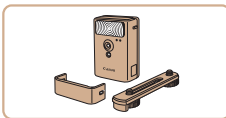

Flash ad alta potenza HF-DC2

- Flash esterno per l'illuminazione di soggetti posti al di fuori della portata del flash incorporato. È anche possibile utilizzare il flash ad alta potenza HF-DC1.

Altri accessori

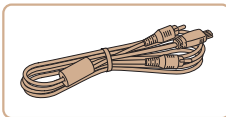

Cavo AV AVC-DC400

- Collegare la fotocamera a un televisore per riprodurre le riprese su uno schermo più grande.

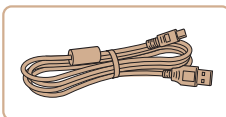

Cavo interfaccia IFC-400PCU

- Per il collegamento della fotocamera a un computer o a una stampante.

Stampanti

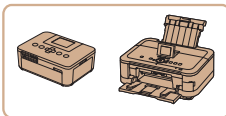

Stampanti compatibili con PictBridge Canon

- È possibile stampare le immagini senza utilizzare un computer collegando la fotocamera a una stampante compatibile con PictBridge Canon. Per ulteriori informazioni, rivolgersi al più vicino rivenditore Canon.

Copertina

Note preliminari e informazioni legali

Sommario: operazioni di base

Guida di base

Guida avanzata

1 Nozioni fondamentali della fotocamera

2 Modalità Smart Auto

3 Altre modalità di scatto

4 Modalità P

5 Modalità di riproduzione

6 Menu di impostazione

7 Accessori

8 Appendice

Indice



Utilizzo di accessori opzionali

Riproduzione su un televisore

Collegando la fotocamera a un televisore utilizzando il cavo AV AVC-DC400 (venduto separatamente), è possibile visualizzare gli scatti su uno schermo più grande mentre si utilizza la fotocamera.

Per ulteriori informazioni sul collegamento o su come commutare gli ingressi, fare riferimento al manuale del televisore.



- È possibile che alcune informazioni non vengano visualizzate sul televisore (p. 98).

1 Assicurarsi che la fotocamera e il televisore siano spenti.

2 Collegare la fotocamera al televisore.

- Nel televisore, inserire completamente la spina del cavo nell'ingresso video come mostrato.
- Nella fotocamera, aprire il copritermine e inserire completamente la spina del cavo nel terminale della fotocamera.

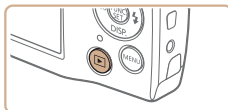
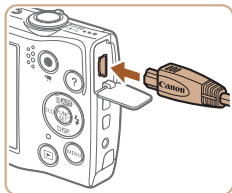
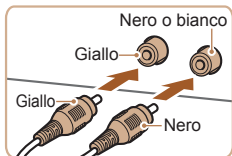

3 Accendere il televisore e passare all'ingresso video.

- Commutare l'ingresso del televisore all'ingresso video a cui si è collegato il cavo al passo 2.

4 Accendere la fotocamera.

- Premere il pulsante <DISP> per accendere la fotocamera.
- ▶ Le immagini della fotocamera vengono visualizzate sul televisore. Sullo schermo della fotocamera non viene visualizzato nulla.
- Al termine, spegnere la fotocamera e il televisore prima di scollegare il cavo.



- Non è possibile ottenere una visualizzazione corretta se il formato di uscita video della fotocamera (NTSC o PAL) non corrisponde a quello del televisore. Per cambiare il formato di uscita video, premere il pulsante <MENU> e scegliere [Sistema Video] nella scheda [FF].



Alimentazione della fotocamera utilizzando l'alimentazione domestica

Se si alimenta la fotocamera con il Kit adattatore CA ACK-DC90 (venduto separatamente) non è necessario monitorare il livello residuo della batteria.

1 Assicurarsi che la fotocamera sia spenta.

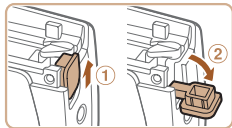

2 Aprire lo sportello.

- Attenersi alla procedura indicata al passo 2 in "Inserimento della batteria e della scheda di memoria" (📖 11) per aprire lo sportello della memory card/del vano batteria, quindi aprire lo sportello della porta del cavo dell'adattatore di alimentazione come mostrato.

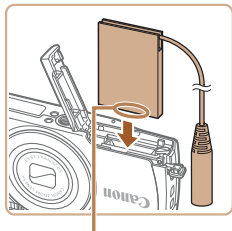

3 Inserire l'adattatore di alimentazione.

- Inserire l'adattatore nella direzione mostrata, come se si trattasse di una batteria (attenendosi alla procedura indicata nel passo 3 in "Inserimento della batteria e della scheda di memoria" (📖 11)).

Terminali

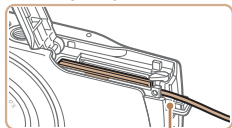

Porta del cavo dell'adattatore

- Assicurarsi che il cavo dell'adattatore passi attraverso la porta.

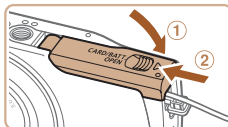

4 Chiudere lo sportello.

- Abbassare lo sportello (①) e tenerlo premuto verso il basso facendolo scorrere finché non scatta nella posizione di chiusura (②).

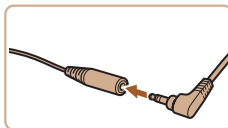

5 Collegare il cavo di alimentazione.

- Inserire la spina dell'adattatore nell'estremità del cavo dell'adattatore.
- Inserire un'estremità del cavo di alimentazione nell'adattatore compatto CA e inserire l'altra estremità nella presa di corrente.
- Accendere la fotocamera e utilizzarla in base alle necessità.
- Al termine, spegnere la fotocamera e scollegare il cavo di alimentazione dalla presa di corrente.

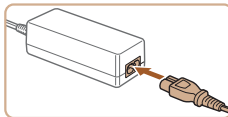

- Non scollegare l'adattatore né il cavo di alimentazione mentre la fotocamera è ancora accesa. Ciò potrebbe eliminare gli scatti o danneggiare la fotocamera.
- Non collegare l'adattatore o il cavo dell'adattatore in altri oggetti. Ciò potrebbe provocare un malfunzionamento o danni al prodotto.



Stampa delle immagini

È possibile stampare con facilità gli scatti collegando la fotocamera a una stampante. Nella fotocamera, è possibile specificare le immagini per impostare la stampa in batch, preparare gli ordini per i centri di sviluppo fotografico, nonché preparare ordini o stampare immagini per fotolibri. Per finalità illustrative, viene qui utilizzata una stampante Compact Photo Printer Canon serie SELPHY CP. Le schermate visualizzate e le funzioni disponibili variano in base alla stampante. Per ulteriori informazioni, consultare anche il manuale della stampante.

Stampa facile

Collegando la fotocamera a una stampante compatibile con PictBridge (venduta separatamente) tramite il cavo USB, è possibile stampare con facilità le foto scattate.

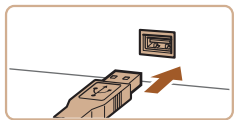
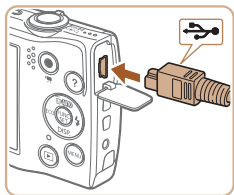

1 Assicurarsi che la fotocamera e la stampante siano spente.

2 Collegare la fotocamera alla stampante.

- Aprire lo sportello. Tenendo la spina più piccola del cavo nella direzione mostrata, inserirla completamente nel terminale della fotocamera.
- Collegare la spina più grande del cavo alla stampante. Per ulteriori informazioni sul collegamento, consultare il manuale della stampante.

3 Accendere la stampante.

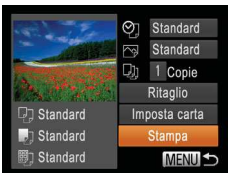
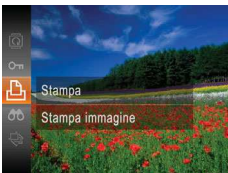
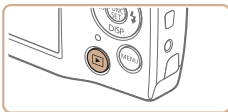

4 Accendere la fotocamera.

- Premere il pulsante <▶> per accendere la fotocamera.

5 Scegliere un'immagine.

- Premere i pulsanti <◀><▶> per scegliere un'immagine.

6 Accedere alla schermata di stampa.

- Premere il pulsante <FUNC SET>, scegliere [Stampa], quindi premere nuovamente il pulsante <FUNC SET>.

7 Stampare l'immagine.

- Premere i pulsanti <▲><▼> per scegliere [Stampa], quindi premere il pulsante <FUNC SET>.
- ▶ La stampa ha inizio.
- Per stampare altre immagini, ripetere la procedura indicata nei passi 5 – 6 al termine della stampa.
- Al termine della stampa, spegnere la fotocamera e la stampante e scollegare il cavo.



- Per informazioni sulle stampanti compatibili con PictBridge Canon (vendute separatamente), vedere "Stampanti" (80).

Configurazione delle impostazioni di stampa

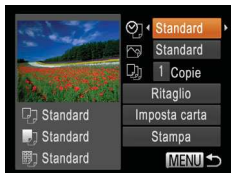

1 Accedere alla schermata di stampa.

- Attenersi alla procedura indicata ai passi 1 – 6 in “Stampa facile” (83) per accedere alla schermata mostrata a sinistra.

2 Configurare le impostazioni.

- Premere i pulsanti <▲><▼> per scegliere una voce, quindi premere i pulsanti <◀><▶> per scegliere un'opzione.

📄	Standard	Corrisponde alle impostazioni correnti della stampante.
	Data	Stampa le immagini a cui è stata aggiunta la data.
	Nr.File	Stampa le immagini a cui è stato aggiunto il numero di file.
	Entrambi	Stampa le immagini a cui sono stati aggiunti la data e il numero di file.
	Off	–
📧	Standard	Corrisponde alle impostazioni correnti della stampante.
	Off	–
	On	Utilizza le informazioni dell'ora di scatto per stampare con impostazioni ottimali.
📄	O.rossi1	Consente di correggere l'effetto occhi rossi.
	N. di copie	Scegliere il numero di copie da stampare.
Ritaglio	–	Specificare l'area desiderata dell'immagine da stampare (84).
Imposta carta	–	Specificare il formato della carta, il layout e altri dettagli (85).

Ritaglio delle immagini prima della stampa (Ritaglio)

Ritagliando le immagini prima della stampa, è possibile stampare un'area desiderata dell'immagine, anziché l'immagine completa.

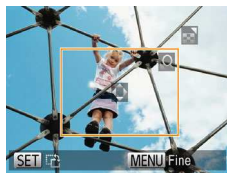

1 Scegliere [Ritaglio].

- Dopo aver eseguito la procedura indicata al passo 1 in “Configurazione delle impostazioni di stampa” (84) per accedere alla schermata di stampa, scegliere [Ritaglio] e premere il pulsante <FUNC SET>.
- ▶ Intorno all'area dell'immagine da stampare viene visualizzata una cornice di ritaglio.

2 Modificare la cornice di ritaglio in base alle necessità.

- Per ridimensionare la cornice, spostare la leva dello zoom.
- Per spostare la cornice, premere i pulsanti <▲><▼><◀><▶>.
- Per ruotare la cornice, premere il pulsante <FUNC SET>.
- Premere il pulsante <MENU>, premere i pulsanti <▲><▼> per scegliere [OK], quindi premere il pulsante <FUNC SET>.

3 Stampare l'immagine.

- Attenersi alla procedura indicata al passo 7 in “Stampa facile” (83) per stampare.



- Potrebbe non essere possibile ritagliare immagini di piccole dimensioni o di determinati formati.
- Le date potrebbero non venire stampate correttamente se si ritagliano immagini con [Timbro data] selezionato.



Scelta del formato della carta e del layout prima della stampa

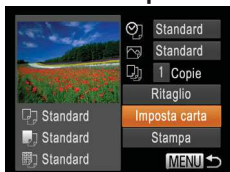

1 Scegliere [Imposta carta].

- Dopo aver eseguito la procedura indicata al passo 1 in "Configurazione delle impostazioni di stampa" (84) per accedere alla schermata di stampa, scegliere [Imposta carta] e premere il pulsante $\langle \text{FUNC. SET} \rangle$.

2 Scegliere un formato della carta.

- Premere i pulsanti $\langle \blacktriangle \rangle \langle \blacktriangledown \rangle$ per scegliere un'opzione, quindi premere il pulsante $\langle \text{FUNC. SET} \rangle$.

3 Scegliere il tipo di carta.

- Premere i pulsanti $\langle \blacktriangle \rangle \langle \blacktriangledown \rangle$ per scegliere un'opzione, quindi premere il pulsante $\langle \text{FUNC. SET} \rangle$.

4 Scegliere il layout.

- Premere i pulsanti $\langle \blacktriangle \rangle \langle \blacktriangledown \rangle$ per scegliere un'opzione.
- Se si sceglie [N°imm.xpag], premere i pulsanti $\langle \blacktriangle \rangle \langle \blacktriangledown \rangle$ per specificare il numero di immagini per foglio.
- Premere il pulsante $\langle \text{FUNC. SET} \rangle$.

5 Stampare l'immagine.



Opzioni di layout disponibili

Standard	Corrisponde alle impostazioni correnti della stampante.
Con bordi	Stampa lasciando uno spazio bianco intorno all'immagine.
No bordi	Stampa senza lasciare alcun bordo.
N°imm.xpag	Scegliere il numero di immagini da stampare per foglio.
ID foto	Stampa le immagini a fini identificativi. Disponibile solo per le immagini con risoluzione L.
Form.fisso	Scegliere il formato di stampa. È possibile scegliere fra i formati 90 x 130 mm, Cartolina e Ampio.

Stampa di fototessere

1 Scegliere [ID foto].

- Dopo aver eseguito la procedura indicata ai passi 1 – 4 in "Scelta del formato della carta e del layout prima della stampa" (85), scegliere [ID foto] e premere il pulsante $\langle \text{FUNC. SET} \rangle$.

2 Scegliere la lunghezza del lato lungo e di quello corto.

- Premere i pulsanti $\langle \blacktriangle \rangle \langle \blacktriangledown \rangle$ per scegliere una voce. Scegliere la lunghezza premendo i pulsanti $\langle \blacktriangle \rangle \langle \blacktriangledown \rangle$, quindi premere il pulsante $\langle \text{FUNC. SET} \rangle$.





3 Scegliere l'area di stampa.

- Attenersi alla procedura del passo 2 in "Ritaglio delle immagini prima della stampa (Ritaglio)" (📖 84) per scegliere l'area di stampa.

4 Stampare l'immagine.

Filmati

Stampa di scene di filmati



1 Accedere alla schermata di stampa.

- Attenersi alla procedura indicata ai passi 1 – 6 in "Stampa facile" (📖 83) per scegliere un filmato. Viene visualizzata la schermata a sinistra.

2 Scegliere un metodo di stampa.

- Premere i pulsanti <▲><▼> per scegliere [📄], quindi premere i pulsanti <◀><▶> per scegliere il metodo di stampa.

3 Stampare l'immagine.

Opzioni di stampa dei filmati

Singolo	Consente di stampare la scena corrente come una foto.
Sequenza	Consente di stampare una serie di scene, separate da una certa distanza, su un singolo foglio. È anche possibile stampare il numero di cartella, il numero del file e il tempo trascorso per il fotogramma impostando [Didascalia] su [On].



- Per annullare la stampa in corso, premere il pulsante <🛑>.
- [ID foto] e [Sequenza] non sono selezionabili sulle stampanti compatibili con PictBridge Canon dai modelli CP720/CP730 e precedenti.

Foto

Aggiunta di immagini all'elenco stampa (DPOF)

Nella fotocamera è possibile impostare la stampa in batch (📖 88) e l'ordine di stampe da un centro di sviluppo fotografico. Scegliere fino a 998 immagini nella scheda di memoria e configurare le relative impostazioni, come il numero di copie, attenendosi alla seguente procedura. Le informazioni di stampa approntate in questo modo saranno conformi agli standard DPOF (Digital Print Order Format).

Foto

Configurazione delle impostazioni di stampa

Specificare il formato di stampa, se aggiungere la data o il numero di file e altre impostazioni attenendosi alla seguente procedura. Queste impostazioni vengono applicate a tutte le immagini dell'elenco stampa.



- Premere il pulsante <MENU>, quindi scegliere [Impostaz. di Stampa] nella scheda [📄]. Scegliere e configurare le impostazioni in base alle necessità (📖 26).

Copertina

Note preliminari e informazioni legali

Sommario: operazioni di base

Guida di base

Guida avanzata

1 Nozioni fondamentali della fotocamera

2 Modalità Smart Auto

3 Altre modalità di scatto

4 Modalità P

5 Modalità di riproduzione

6 Menu di impostazione

7 Accessori

8 Appendice

Indice



Tipo di stampa	Standard	Viene stampata un'immagine per foglio.
	Indice	In ogni foglio vengono stampate versioni di dimensioni ridotte di più immagini.
	Entrambi	Vengono stampati entrambi i formati standard e indice.
Data	On	Le immagini vengono stampate con la data di scatto.
	Off	–
Nr.File	On	Le immagini vengono stampate con il numero di file.
	Off	–
Elim.Dati DPOF	On	Tutte le impostazioni dell'elenco stampa vengono eliminate dopo la stampa.
	Off	–

- ❗ In alcuni casi, alcune impostazioni DPOF potrebbero non venire applicate dalla stampante o dal centro di sviluppo fotografico.
- ❗ [!] potrebbe venire visualizzato nella fotocamera per avvertire che le impostazioni di stampa della fotocamera sono state configurate in un'altra fotocamera. Modificando le impostazioni di stampa con questa fotocamera si potrebbero sovrascrivere tutte le impostazioni precedenti.
- Se [Data] è impostata su [On], alcune stampanti potrebbero stampare la data due volte.

- ✏ Specificando [Indice], non sarà possibile scegliere [On] per [Data] e [Nr.File] contemporaneamente.
- La data viene stampata in un formato che corrisponde alle informazioni sulle impostazioni di [Data/Ora] nella scheda [fT], accessibile premendo il pulsante <MENU> (12).
- Con alcune stampanti compatibili con PictBridge Canon (vendute separatamente), la funzione di stampa indice non è disponibile.

Impostazione della stampa per singole immagini



1 Scegliere [Selez.Immag&Q.tà].

- Premere il pulsante <MENU>, scegliere [Selez.Immag&Q.tà] nella scheda [fT], quindi premere il pulsante <FUNC.SET>.

2 Scegliere un'immagine.

- Premere i pulsanti <<>> per scegliere un'immagine, quindi premere il pulsante <FUNC.SET>.
- ▶ A questo punto è possibile specificare il numero di copie.
- Se per l'immagine si specifica la stampa indice, viene contrassegnata con l'icona [✓]. Per annullare la stampa indice dell'immagine, premere nuovamente il pulsante <FUNC.SET>. [✓] non viene più visualizzato.

3 Specificare il numero di stampe.

- Premere i pulsanti <▲><▼> per specificare il numero di stampe (fino a 99).
- Per impostare la stampa per altre immagini e specificare il numero di stampe, ripetere la procedura dei passi 2 – 3.
- La quantità di stampa non può essere specificata per le stampe indice. È possibile scegliere solo le immagini da stampare, attenendosi alla procedura del passo 2.
- Al termine, premere il pulsante <MENU> per tornare alla schermata del menu.



Foto

Copertina

Note preliminari
e informazioni legali

Sommario:
operazioni di base

Guida di base

Guida avanzata

1 Nozioni fondamentali
della fotocamera

2 Modalità Smart
Auto

3 Altre modalità
di scatto

4 Modalità P

5 Modalità di
riproduzione

6 Menu di
impostazione

7 Accessori

8 Appendice

Indice



Impostazione della stampa per tutte le immagini



- Attenersi alla procedura indicata al punto 1 in "Impostazione della stampa per singole immagini" (87), scegliere [Sel. tutte le immag.] e premere il pulsante <FUNC SET>.
- Premere i pulsanti <◀><▶> per scegliere [OK], quindi premere il pulsante <FUNC SET>.

Cancellazione di tutte le immagini dall'elenco stampa



- Attenersi alla procedura indicata al passo 1 in "Impostazione della stampa per singole immagini" (87), scegliere [Elimina le Selezioni] e premere il pulsante <FUNC SET>.
- Premere i pulsanti <◀><▶> per scegliere [OK], quindi premere il pulsante <FUNC SET>.

Stampa di immagini aggiunte all'elenco stampa (DPOF)



- Dopo avere aggiunto le immagini alla lista di stampa (86 – 88), viene visualizzata la schermata mostrata sulla sinistra dopo avere collegato la fotocamera a una stampante compatibile con PictBridge. Premere i pulsanti <▲><▼> per scegliere [Stampa ora], quindi premere il pulsante <FUNC SET> per stampare le immagini nell'elenco stampa.
- Qualsiasi lavoro di stampa DPOF temporaneamente sospeso verrà ripreso dall'immagine successiva.

Aggiunta di immagini a un fotolibro

Per impostare i fotolibri nella fotocamera, scegliere fino a 998 immagini di una scheda di memoria e importarle nel software incluso nel computer, dove vengono memorizzate nella relativa cartella. Questa funzione è utile per ordinare fotolibri stampati online o per stamparli con la propria stampante.

Scelta di un metodo di selezione



- Premere il pulsante <MENU>, scegliere [Imp. fotolibro] nella scheda [▶], quindi scegliere il metodo di selezione delle immagini.



- [!] potrebbe venire visualizzato nella fotocamera per avvertire che le impostazioni di stampa della fotocamera sono state configurate in un'altra fotocamera. Modificando le impostazioni di stampa con questa fotocamera si potrebbero sovrascrivere tutte le impostazioni precedenti.



- Dopo avere importato le immagini nel computer, consultare anche la *Guida al software* (17) e il manuale della stampante per ulteriori informazioni.

Aggiunta di singole immagini

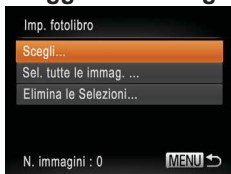

1 Selezionare [Scegli].

- Attenersi alla procedura indicata in “Scelta di un metodo di selezione” (📖88), scegliere [Scegli] quindi premere il pulsante <FUNC SET>.

2 Scegliere un'immagine.

- Premere i pulsanti <◀><▶> per scegliere un'immagine, quindi premere il pulsante <FUNC SET>.
- ▶ Viene visualizzato [✓].
- Per rimuovere l'immagine dal fotolibro, premere nuovamente il pulsante <FUNC SET>. [✓] non viene più visualizzato.
- Ripetere la procedura per specificare altre immagini.
- Al termine, premere il pulsante <MENU> per tornare alla schermata del menu.



Aggiunta di tutte le immagini a un fotolibro



- Attenersi alla procedura indicata “Scelta di un metodo di selezione” (📖88), scegliere [Sel. tutte le immag.] quindi premere il pulsante <FUNC SET>.
- Premere i pulsanti <◀><▶> per scegliere [OK], quindi premere il pulsante <FUNC SET>.

Rimozione di tutte le immagini da un fotolibro



- Attenersi alla procedura indicata “Scelta di un metodo di selezione” (📖88), scegliere [Elimina le Selezioni] e premere il pulsante <FUNC SET>.
- Premere i pulsanti <◀><▶> per scegliere [OK], quindi premere il pulsante <FUNC SET>.



Utilizzo di una Eye-Fi card

Prima di utilizzare una Eye-Fi card, verificare che sia possibile utilizzarla nel luogo in cui ci si trova (📖2).

L'inserimento di una Eye-Fi card predisposta consente il trasferimento wireless automatico delle immagini a un computer o il caricamento in un sito Web di condivisione di foto.

Le immagini vengono trasferite tramite la Eye-Fi card. Per istruzioni sulla preparazione e l'utilizzo delle schede o la risoluzione dei problemi di trasferimento, consultare il manuale dell'utente della scheda.



- Quando si utilizza un'Eye-Fi card, tenere presente quanto segue.
 - Anche se [Trasf. Eye-Fi] è impostato su [Disatt.] (📖91), le card possono continuare a trasmettere onde radio. Rimuovere la Eye-Fi card prima di entrare in ospedali, a bordo di aerei oppure in aree in cui è proibito questo tipo di trasmissione.
 - Per la risoluzione di problemi nel trasferimento delle immagini, controllare le impostazioni della scheda e del computer. Per ulteriori informazioni, consultare il manuale dell'utente della scheda.
 - Se la qualità della connessione Eye-Fi è insufficiente, il trasferimento delle immagini potrebbe essere rallentato e in alcuni casi potrebbe venire interrotto.
 - Le Eye-Fi card potrebbero surriscaldarsi a causa delle funzioni di trasferimento.
 - Il consumo della batteria sarà più rapido rispetto all'uso normale.
 - Il funzionamento della fotocamera potrebbe risultare anomalo. Per ovviare a questo problema, impostare [Trasf. Eye-Fi] su [Disatt.].

È possibile verificare lo stato di connessione delle Eye-Fi card nella schermata di scatto (nella normale modalità di visualizzazione informazioni) e nella schermata di riproduzione (nella modalità di visualizzazione semplice delle informazioni).

	(Grigio)	Non connesso		Interrotto
	(Bianco lampeggiante)	Connessione		Assenza di comunicazione
	(Bianco)	Connesso		Errore durante l'acquisizione delle informazioni della Eye-Fi card*2
	(Animato)	Trasferimento in corso*1		

*1 La funzione di risparmio batteria (📖23) della fotocamera viene temporaneamente disattivato durante il trasferimento delle immagini.

*2 Riavviare la fotocamera. La visualizzazione ripetuta di questa icona potrebbe indicare un problema della scheda.

Le immagini contrassegnate con l'icona [📶] sono state trasferite.

Verifica delle informazioni di connessione

Verificare il punto di accesso SSID utilizzato dalla Eye-Fi card o lo stato di connessione, in base alle esigenze.



- Premere il pulsante <MENU>, scegliere [Impostazioni Eye-Fi] nella scheda [📷], quindi premere il pulsante <FUNC.SET>.
- Scegliere [Info connessione], quindi premere il pulsante <FUNC.SET>.
- ▶ Viene visualizzata la schermata delle informazioni sulla connessione.

Copertina

Note preliminari e informazioni legali

Sommarrio: operazioni di base

Guida di base

Guida avanzata

1 Nozioni fondamentali della fotocamera

2 Modalità Smart Auto

3 Altre modalità di scatto

4 Modalità P

5 Modalità di riproduzione

6 Menu di impostazione

7 Accessori

8 Appendice

Indice



Disattivazione del trasferimento Eye-Fi

Configurare l'impostazione come segue per disattivare il trasferimento Eye-Fi tramite la scheda, se necessario.



Scegliere [Disatt.] in [Trasf. Eye-Fi].

- Premere il pulsante <MENU>, scegliere [Impostazioni Eye-Fi] nella scheda [↑↑], quindi premere il pulsante <FUNC SET>.
- Scegliere [Trasf. Eye-Fi], quindi [Disatt.].



- [Impostazioni Eye-Fi] non verrà visualizzato se una Eye-Fi card non è inserita nella fotocamera con la linguetta di protezione dalla scrittura dell'Eye-Fi card nella posizione di sblocco. Per tale motivo, non è possibile modificare le impostazioni di una Eye-Fi card inserita se la linguetta di protezione dalla scrittura è nella posizione di blocco.

Copertina

Note preliminari
e informazioni legali

Sommario:
operazioni di base

Guida di base

Guida avanzata

1 Nozioni fondamentali
della fotocamera

2 Modalità Smart
Auto

3 Altre modalità
di scatto

4 Modalità P

5 Modalità di
riproduzione

6 Menu di
impostazione

7 Accessori

8 Appendice

Indice



8

Appendice

Informazioni utili per l'utilizzo della fotocamera

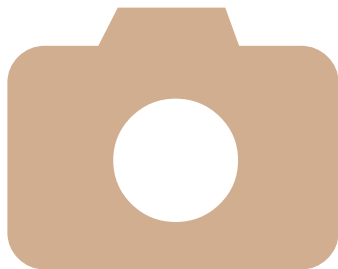

Risoluzione dei problemi.....	93	Precauzioni di utilizzo.....	103
Messaggi visualizzati sullo schermo	95	Specifiche	103
Informazioni visualizzate sullo schermo	97		
Tabelle delle funzioni e dei menu	99		

Copertina
Note preliminari e informazioni legali
Sommario: operazioni di base
Guida di base
Guida avanzata
1 Nozioni fondamentali della fotocamera
2 Modalità Smart Auto
3 Altre modalità di scatto
4 Modalità P
5 Modalità di riproduzione
6 Menu di impostazione
7 Accessori
8 Appendice

Indice



Risoluzione dei problemi

In caso di problemi relativi alla fotocamera, controllare prima quanto segue. Se le indicazioni riportate di seguito non consentono di risolvere il problema, contattare l'Help Desk del Supporto Clienti Canon.

Alimentazione

Quando si preme il pulsante ON/OFF non accade nulla.

- Verificare che la batteria sia carica (📖10).
- Verificare che la batteria sia inserita secondo l'orientamento corretto (📖11).
- Verificare che lo sportello della memory card/del vano batteria sia completamente chiuso (📖11).
- I terminali delle batterie sporchi riducono le prestazioni delle batterie. Provare a pulire i terminali con un batuffolo di cotone e a reinserire la batteria per alcune volte.

La batteria si esaurisce rapidamente.

- Alle basse temperature, le prestazioni delle batterie possono risultare inferiori. Provare a riscaldare leggermente la batteria riponendola, ad esempio, in una tasca, e assicurarsi che i terminali non tocchino oggetti metallici.
- Se le misure intraprese non sono risolutive e la batteria continua a esaurirsi rapidamente dopo la ricarica, vuol dire che ha esaurito il suo ciclo di vita. Acquistare una nuova batteria.

La batteria si è gonfiata.

- Il rigonfiamento della batteria è normale e non pone problemi di sicurezza. Tuttavia, se il rigonfiamento è tale da impedire l'inserimento della batteria nella fotocamera, contattare l'Help Desk del Supporto Clienti Canon.

Visualizzazione su televisore

Le immagini della fotocamera appaiono distorte o non vengono visualizzate sul televisore (📖81).

Scatto

Non è possibile scattare.

- In modalità di riproduzione (📖14) premere il pulsante dell'otturatore fino a metà corsa (📖24).

In condizioni di luce scarsa la visualizzazione sullo schermo è anomala (📖24).

Durante lo scatto la visualizzazione sullo schermo è anomala.

Tenere presente che i problemi di visualizzazione riportati di seguito non vengono registrati nelle foto, ma nei filmati.

- Lo schermo può scurirsi in presenza di luce intensa.
- Quando viene utilizzata l'illuminazione fluorescente o LED, potrebbe verificarsi lo sfarfallio dello schermo.
- Se si compone uno scatto che include una sorgente di luce intensa, sullo schermo potrebbero apparire strisce di luce rossastra.

Il timbro data non è stato aggiunto alle immagini.

- Configurare l'impostazione di [Timbro data] (📖35). Il timbro data non viene aggiunto automaticamente alle immagini, solo perché si sono configurate le impostazioni di [Data/Ora] (📖77).
- I timbri data non vengono aggiunti nelle modalità di scatto (📖99) in cui non è possibile configurare tale impostazione (📖35).

[📖] lampeggia sullo schermo quando si preme il pulsante dell'otturatore e non è possibile effettuare riprese (📖30).

[📖] viene visualizzato quando si preme il pulsante dell'otturatore fino a metà corsa (📖34).

- Impostare la modalità Flash su [📖] (📖56).
- Aumentare la sensibilità ISO (📖50).

Gli scatti non sono a fuoco.

- Premere il pulsante dell'otturatore fino a metà corsa per mettere a fuoco i soggetti prima di premerlo completamente per scattare (📖24).
- Assicurarsi che i soggetti si trovino all'interno del campo di messa a fuoco (📖104).
- Impostare [Impost. lampada] su [On] (📖38).
- Verificare che le funzioni non necessarie, ad esempio la funzione macro, siano disattivate.
- Provare a scattare utilizzando il blocco della messa a fuoco o il Blocco AF (📖54, 55).

Quando si preme il pulsante dell'otturatore fino a metà corsa, non viene visualizzata alcuna cornice AF e la fotocamera non mette a fuoco.

- Affinché le cornici AF siano visualizzate e la fotocamera metta a fuoco correttamente, provare a comporre lo scatto centrando le aree del soggetto a contrasto più elevato prima di premere il pulsante dell'otturatore fino a metà corsa. In alternativa, provare a premere ripetutamente il pulsante dell'otturatore fino a metà corsa.

I soggetti negli scatti appaiono troppo scuri.

- Impostare la modalità Flash su [📖] (📖56).
- Regolare la luminosità utilizzando la compensazione dell'esposizione (📖48).
- Regolare il contrasto utilizzando i-Contrast (📖50, 70).

Copertina

Note preliminari
e informazioni legali

Sommario:
operazioni di base

Guida di base

Guida avanzata

1 Nozioni fondamentali
della fotocamera

2 Modalità Smart
Auto

3 Altre modalità
di scatto

4 Modalità P

5 Modalità di
riproduzione

6 Menu di
impostazione

7 Accessori

8 Appendice

Indice



- Utilizzare il Blocco AE o la funzione di lettura spot (📖49).

I soggetti appaiono troppo luminosi, sono presenti aree sbiadite.

- Impostare la modalità Flash su [☀] (📖34).
- Regolare la luminosità utilizzando la compensazione dell'esposizione (📖48).
- Utilizzare il Blocco AE o la funzione di lettura spot (📖49).
- Ridurre l'illuminazione sui soggetti.

Gli scatti appaiono troppo scuri nonostante l'attivazione del flash (📖30).

- Scattare nell'area di copertura del flash (📖104).
- Aumentare la sensibilità ISO (📖50).

I soggetti negli scatti effettuati con il flash appaiono troppo luminosi, sono presenti aree sbiadite.

- Scattare nell'area di copertura del flash (📖104).
- Impostare la modalità Flash su [☀] (📖34).

Negli scatti con il flash appaiono puntini bianchi o simili artefatti dell'immagine.

- Questo problema è causato dalla luce prodotta dal flash, che riflette la polvere o particelle aerodisperse.

Le immagini appaiono sgranate.

- Ridurre la sensibilità ISO (📖50).
- In alcune modalità di scatto le sensibilità ISO elevate possono causare immagini sgranate.

I soggetti presentano l'effetto occhi rossi (📖36).

- Impostare [Impost. lampada] su [On] (📖38) per attivare la lampadina di riduzione occhi rossi (📖4) negli scatti con il flash. Quando la lampadina di riduzione occhi rossi è accesa (per circa un secondo), non è possibile scattare perché è in corso la neutralizzazione dell'effetto occhi rossi. Per ottenere risultati ottimali, indicare ai soggetti di guardare la lampadina di riduzione occhi rossi. Provare, inoltre, ad aumentare l'illuminazione nelle scene di interni e a scattare da una distanza più ravvicinata.
- Modificare le immagini utilizzando la correzione occhi rossi (📖71).

La registrazione delle immagini nella scheda di memoria richiede troppo tempo o lo scatto continuo è più lento.

- Utilizzare la fotocamera per eseguire la formattazione di basso livello della scheda di memoria (📖74).

Le impostazioni di scatto o le impostazioni del menu FUNC. non sono disponibili.

- Le voci delle impostazioni disponibili variano a seconda della modalità di scatto. Consultare le sezioni "Funzioni disponibili in ogni modalità di scatto", "Menu FUNC." e "Menu Scatto" (📖99 – 101).

Ripresa di filmati

Il tempo trascorso visualizzato non è corretto o la registrazione è interrotta.

- Utilizzare la fotocamera per formattare la scheda di memoria o passare a una scheda che supporta la registrazione ad alta velocità. Anche se la visualizzazione del tempo trascorso non è corretta, la lunghezza dei filmati nella scheda di memoria corrisponde al tempo di registrazione effettivo (📖74, 104).

[🔊] viene visualizzato e la ripresa si interrompe automaticamente.

- Il buffer della memoria interna della fotocamera si è riempito perché la fotocamera non è riuscita a registrare sulla scheda di memoria con sufficiente rapidità. Attenersi a una delle seguenti misure.
- Utilizzare la fotocamera per eseguire la formattazione di basso livello della scheda di memoria (📖74).
- Ridurre la qualità dell'immagine (📖37).
- Passare a una scheda di memoria che supporta la registrazione ad alta velocità (📖104).

Non è possibile effettuare lo zoom.

- Non è possibile effettuare lo zoom durante la ripresa di filmati in modalità [📷] (📖43).

Riproduzione

Non è possibile effettuare la riproduzione.

- La riproduzione di immagini o filmati potrebbe non essere possibile se si utilizza un computer per rinominare i file o modificare la struttura delle cartelle. Per informazioni dettagliate sulla struttura delle cartelle e sui nomi dei file, fare riferimento alla *Guida al software* (📖17).

La riproduzione si arresta o l'audio salta.

- Passare a una scheda di memoria sulla quale è stata eseguita la formattazione di basso livello con la fotocamera (📖74).
- Durante la riproduzione di filmati copiati in schede di memoria con velocità di lettura basse possono verificarsi brevi interruzioni.
- Durante la riproduzione di filmati su un computer, i fotogrammi possono bloccarsi e l'audio saltare se le prestazioni del computer non sono adeguate.

Copertina

Note preliminari
e informazioni legali

Sommario:
operazioni di base

Guida di base

Guida avanzata

1 Nozioni fondamentali
della fotocamera

2 Modalità Smart
Auto

3 Altre modalità
di scatto

4 Modalità P

5 Modalità di
riproduzione

6 Menu di
impostazione

7 Accessori

8 Appendice

Indice



Il suono non viene riprodotto durante i filmati.

- Regolare il volume (🔊61) nel caso in cui sia stato attivato [Silenzioso] (🔇73) o se il suono nel filmato è debole.
- Per i filmati ripresi in modalità [📹] (📖43) non viene riprodotto alcun suono perché l'audio non viene registrato in questa modalità.

Scheda di memoria

La scheda di memoria non viene riconosciuta.

- Riavviare la fotocamera con la scheda di memoria inserita (📖11).

Computer

Non è possibile trasferire le immagini a un computer.

Quando si tenta di trasferire immagini al computer utilizzando un cavo, provare a ridurre la velocità di trasferimento attenendosi alla seguente procedura.

- Premere il pulsante <▶> per attivare la modalità di riproduzione. Tenere premuto il pulsante <MENU> mentre si premono i pulsanti <▲> e <🔍> contemporaneamente. Nella schermata successiva premere i pulsanti <◀><▶> per scegliere [B], quindi premere il pulsante <🔍>.

Eye-Fi card

Non è possibile trasferire le immagini (📖90).

Messaggi visualizzati sullo schermo

Se viene visualizzato un messaggio di errore, effettuare le seguenti operazioni.

Memory card assente

- La scheda di memoria potrebbe essere stata inserita secondo l'orientamento errato. Reinserirla secondo l'orientamento corretto (📖11).

Scheda memoria bloccata

- La linguetta di protezione dalla scrittura della scheda di memoria è impostata sulla posizione di blocco. Impostare la linguetta di protezione dalla scrittura sulla posizione di sblocco (📖11).

Impossibile registrare!

- Si è tentato di scattare senza aver inserito una scheda di memoria nella fotocamera. Per scattare, inserire una scheda secondo l'orientamento corretto (📖11).

Errore memory card (📖74)

- Se lo stesso messaggio di errore viene visualizzato anche dopo aver inserito una scheda di memoria formattata (📖2) secondo l'orientamento corretto, contattare l'Help Desk del Supporto Clienti Canon (📖11).

Spazio scheda insuff.

- Lo spazio libero sulla scheda di memoria è insufficiente per scattare (📖28, 39, 47) o modificare le immagini (📖69 – 71). Eliminare le immagini non necessarie (📖67) o inserire una scheda di memoria con spazio libero sufficiente (📖11).

Caricare la batteria (📖10)

Nessuna Immagine.

- La scheda di memoria non contiene immagini da visualizzare.

Elemento protetto! (📖65)

Immagine non identificata./JPEG Incompatibile/Immagine troppo grande./Impossib. riprodurre MOV/Impossib. riprodurre MP4/RAW

- Non è possibile visualizzare immagini non supportate o danneggiate.
- Potrebbe non essere possibile visualizzare immagini modificate o ridenominate su un computer oppure le immagini scattate con un'altra fotocamera.

Copertina

Note preliminari
e informazioni legali

Sommario:
operazioni di base

Guida di base

Guida avanzata

1 Nozioni fondamentali
della fotocamera

2 Modalità Smart
Auto

3 Altre modalità
di scatto

4 Modalità P

5 Modalità di
riproduzione

6 Menu di
impostazione

7 Accessori

8 Appendice

Indice



Impossibile ingrandire/Impossibile ruotare/Imposs. modificare l'immag./Imposs.modificare/Impos.assegn.a categoria/Immagine non selezionabile.

- Le funzioni riportate di seguito potrebbero non essere disponibili per le immagini ridenominate o già modificate su un computer oppure per le immagini scattate con un'altra fotocamera. Le funzioni indicate con un asterisco (*) non sono disponibili per i filmati.
Ingrandimento* (📖64), Orientamento (📖68), Modifica* (📖69 – 71), Elenco di stampa* (📖86) e Impostazione del fotolibro* (📖88)

Limite selez. superato

- Non è stato possibile salvare correttamente le impostazioni dell'elenco di stampa (📖86) o del fotolibro (📖88). Ridurre il numero delle immagini selezionate e riprovare.

Errore di comunicazione

- Un numero eccessivo di immagini (circa 1.000) presenti nella scheda di memoria ha impedito la stampa o il trasferimento di immagini al computer. Per trasferire le immagini, utilizzare un lettore di schede USB disponibile in commercio. Per stampare, inserire la scheda di memoria direttamente nel relativo slot della stampante.

Errore nome!

- Non è stato possibile creare la cartella o l'immagine perché è già stato raggiunto il numero massimo di file consentito (999) per memorizzare immagini nella scheda ed è stato raggiunto il numero massimo di immagini consentito (9999) nelle cartelle. Nel menu [🔍] impostare [Numero file] su [Auto reset] (📖75) o formattare la scheda di memoria (📖74).

Errore obiettivo

- Questo errore può verificarsi se l'obiettivo viene trattenuto mentre è in movimento oppure quando la fotocamera è utilizzata in ambienti in cui è presente polvere o sabbia.
- La visualizzazione frequente di questo messaggio di errore può indicare danni della fotocamera. In questo caso, contattare l'Help Desk del Supporto Clienti Canon.

Rilevato errore fotocamera (numero errore)

- Se questo messaggio di errore viene visualizzato immediatamente dopo uno scatto, è possibile che l'immagine non sia stata salvata. Passare alla modalità di riproduzione per controllare l'immagine.
- La visualizzazione frequente di questo messaggio di errore può indicare danni della fotocamera. In questo caso, prendere nota del numero di errore (Exx) e contattare l'Help Desk del Supporto Clienti Canon.

Errore file

- Potrebbe non essere possibile eseguire correttamente la stampa (📖83) di foto di altre fotocamere o di immagini che sono state modificate utilizzando il software del computer, anche se la fotocamera è connessa alla stampante.

Errore di stampa

- Verificare l'impostazione del formato carta (📖85). Se questo messaggio di errore viene visualizzato quando l'impostazione è corretta, riavviare la stampante e ripetere l'impostazione sulla fotocamera.

Assorb. inchiostro pieno

- Contattare l'Help Desk del Supporto Clienti Canon per richiedere un assorbitore di inchiostro sostitutivo.

Copertina

Note preliminari e informazioni legali

Sommario: operazioni di base

Guida di base

Guida avanzata

1 Nozioni fondamentali della fotocamera

2 Modalità Smart Auto

3 Altre modalità di scatto

4 Modalità P

5 Modalità di riproduzione

6 Menu di impostazione

7 Accessori

8 Appendice

Indice



Informazioni visualizzate sullo schermo

Scatto (Visualizzazione informazioni)

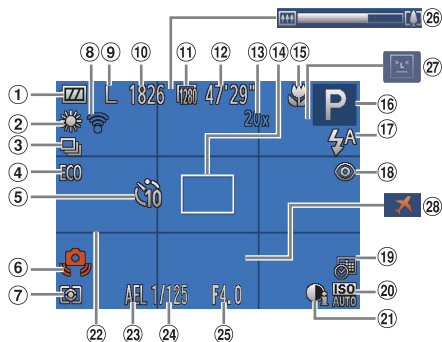

- | | | |
|--|--|--|
| 1 Livello della batteria (p. 97) | 8 Stato connessione Eye-Fi (p. 90) | 15 Campo di messa a fuoco (p. 52, 53), Blocco AF (p. 55) |
| 2 Bilanciamento del bianco (p. 51) | 9 Risoluzione (p. 36) | 16 Modalità di scatto (p. 99), Icona delle scene (p. 31) |
| 3 Modo scatto (p. 52) | 10 Scatti registrabili (p. 104) | 17 Modalità Flash (p. 34, 56) |
| 4 Modalità Eco (p. 35, 57) | 11 Qualità filmato (p. 37) | 18 Correzione dell'effetto occhi rossi (p. 36) |
| 5 Autoscatto (p. 33) | 12 Tempo disponibile (p. 104) | 19 Timbro data (p. 35) |
| 6 Avvertenza di effetto fotocamera mossa (p. 30) | 13 Ingrandimento zoom digitale (p. 32) | 20 Sensibilità ISO (p. 50) |
| 7 Metodo di lettura (p. 49) | 14 Cornice AF (p. 53) | |

- | | | |
|---|-----------------------------|-------------------------------------|
| 21 i-Contrast (p. 50) | 24 Velocità dell'otturatore | 27 Rilevamento occhi chiusi (p. 37) |
| 22 Griglia (p. 57) | 25 Diaframma | 28 Fuso Orario (p. 76) |
| 23 Blocco AE (p. 49), Blocco FE (p. 56) | 26 Barra dello zoom (p. 97) | |

Livello della batteria

Un'icona o un messaggio sullo schermo indica il livello di carica della batteria.

Schermo	Dettagli
	Carica sufficiente
	Batteria parzialmente esaurita, ma carica sufficiente
 (Rosso lampeggiante)	Batteria quasi esaurita; sostituirla a breve
[Caricare la batteria]	Batteria esaurita; sostituirla immediatamente

Copertina

Note preliminari e informazioni legali

Sommario: operazioni di base

Guida di base

Guida avanzata

1 Nozioni fondamentali della fotocamera

2 Modalità Smart Auto

3 Altre modalità di scatto

4 Modalità P

5 Modalità di riproduzione

6 Menu di impostazione

7 Accessori

8 Appendice

Indice



Riproduzione (visualizzazione dettagliata delle informazioni)

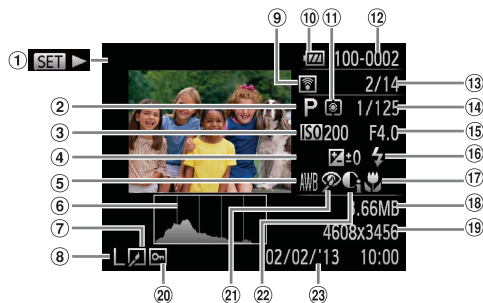

- | | | |
|---|--|---|
| ① Filmati (61, 29) | ⑧ Risoluzione (36), MOV (filmati) | ⑮ Diaframma |
| ② Modalità di scatto (99) | ⑨ Trasferimento mediante Eye-Fi (90) | ⑯ Flash (56) |
| ③ Sensibilità ISO (50), Velocità di riproduzione (43) | ⑩ Livello della batteria (97) | ⑰ Campo di messa a fuoco (52, 53) |
| ④ Livello di compensazione dell'esposizione (48) | ⑪ Metodo di lettura (49) | ⑱ Dimensioni file |
| ⑤ Bilanciamento del bianco (51) | ⑫ Numero cartella - Numero file (75) | ⑲ Foto: Risoluzione (104)
Filmati: Durata riproduzione (104) |
| ⑥ Istogramma (62) | ⑬ Numero immagine corrente / Numero totale di immagini | ⑳ Protezione (65) |
| ⑦ Modifica di immagini (69 - 71) | ⑭ Velocità otturatore (foto), Qualità immagine / Frame rate (filmati) (37) | ㉑ Correzione dell'effetto occhi rossi (36, 71) |
| | | ㉒ i-Contrast (50, 70) |
| | | ㉓ Data/ora di scatto (12) |



- È possibile che alcune informazioni non vengano mostrate quando si visualizzano le immagini su un televisore (81).

Riepilogo del pannello di controllo del filmato in "Visualizzazione" (61)

	Esci
	Play
	Visione rallentata (premere i pulsanti <◀><▶> per regolare la velocità di riproduzione. Non viene riprodotto alcun suono).
	Salta indietro* (per continuare a saltare indietro, tenere premuto il pulsante <◀>).
	Precedente (per il riavvolgimento rapido, tenere premuto il pulsante <◀>).
	Successivo (per l'avanzamento veloce, tenere premuto il pulsante <▶>).
	Salta avanti* (per continuare a saltare avanti, tenere premuto il tasto <▶>).
	Mostrata quando la fotocamera è collegata a una stampante compatibile con PictBridge (83).

* Visualizza il fotogramma che si trova circa 4 sec. prima o dopo quello corrente.



- Per saltare avanti o indietro durante la riproduzione del filmato, premere i pulsanti <◀><▶>.

Copertina

Note preliminari e informazioni legali

Sommario: operazioni di base

Guida di base

Guida avanzata

1 Nozioni fondamentali della fotocamera

2 Modalità Smart Auto

3 Altre modalità di scatto

4 Modalità P

5 Modalità di riproduzione

6 Menu di impostazione

7 Accessori

8 Appendice

Indice



Tabelle delle funzioni e dei menu

Funzioni disponibili in ogni modalità di scatto

Modalità di scatto	AUTO	P	LIVE													
Funzione																
Flash (34, 56)																
	○	○	○	○	○	○	○	○	○	○	○	○	○	○	○	○
	–	○	○	–	○	○	–	○	○	○	○	○	○	○	○	○
	*1	○	○	–	–	–	–	–	–	–	–	–	–	–	–	–
	○	○	○	○	○	○	○	○	○	○	○	○	○	○	○	○
Blocco AE/ Blocco FE*2 (49, 56)	–	○	–	–	–	–	–	–	–	–	–	–	–	–	–	–
Blocco AF (55)	–	○	○	–	–	–	–	–	–	–	–	–	–	–	○	○
Modalità Eco (35, 57)																
On/Off	○	○	○	○	○	○	○	○	○	○	○	○	○	○	○	○
Visualizzazione sullo schermo																
Visualizzazione senza informazioni	○	○	–	○	○	–	○	–	–	–	○	○	○	○	○	○
Visualizzazione informazioni	○	○	○	○	○	○	○	○	○	○	○	○	○	○	○	○

○ Disponibile o impostato automaticamente. – Non disponibile.

*1 Non disponibile, ma in alcuni casi passa a .

*2 Blocco FE non disponibile nella modalità Flash .

Copertina

Note preliminari
e informazioni legali

Sommario:
operazioni di base

Guida di base

Guida avanzata

1 Nozioni fondamentali della fotocamera

2 Modalità Smart Auto

3 Altre modalità di scatto

4 Modalità P

5 Modalità di riproduzione

6 Menu di impostazione

7 Accessori

8 Appendice

Indice



Menu FUNC.

Modalità di scatto	AUTO	P	LIVE														
Funzione																	
Compensazione dell'esposizione (📖48)	○	○	*1	○	○	○	○	○	○	○	○	○	○	○	○	○	○
Sensibilità ISO (📖50)																	
ISO AUTO	○	○	○	○	○	○	○	○	○	○	○	○	○	○	○	○	-
ISO 100 200 400 800 1600	-	○	-	-	-	-	-	-	-	-	-	-	-	-	-	-	○
Bilanciamento del bianco (📖51)																	
AWB	○	○	○	○	○	○	○	○	○	○	○	○	○	○	○	○	○
	-	○	-	○	-	○	○	-	-	-	-	-	-	-	-	-	○
Modo scatto (📖52)																	
	○	○	○	-	○	○	○	○	○	○	○	○	○	○	○	○	○
	-	-	-	○	-	-	-	-	-	-	-	-	-	-	-	-	-
	-	○	-	-	○	-	○	○	○	○	○	○	○	○	○	○	-
Autoscatto (📖33)																	
	○	○	○	○	○	○	○	○	○	○	○	○	○	○	○	○	○
	○	○	○	○	○	-	○	○	○	○	○	○	○	○	○	○	○
Impostazioni autoscatto (📖34)																	
Ritardo*2	○	○	○	○	○	-	○	○	○	○	○	○	○	○	○	○	○
Fotogrammi*3	○	○	○	○	○	-	○	○	○	○	○	○	○	○	○	○	○
Metodo di lettura (📖49)																	
	○	○	○	○	○	○	○	○	○	○	○	○	○	○	○	○	○
	-	○	-	-	-	-	-	-	-	-	-	-	-	-	-	-	-

Modalità di scatto	AUTO	P	LIVE														
Funzione																	
Risoluzione (📖36)																	
L	○	○	○	-	○	○	-	○	○	○	○	○	○	○	○	○	○
M1M2	○	○	-	-	○	○	-	-	-	-	-	-	-	-	-	-	○
M	-	-	-	○	-	-	○	-	-	-	-	-	-	-	-	-	-
S	○	○	-	-	○	○	-	-	-	-	-	-	-	-	-	○	○
W	○	○	-	-	○	○	-	-	○	-	-	-	-	-	-	○	○
Qualità filmato (📖37)																	
1280 640	○	○	○	○	○	○	○	○	○	*4	○	○	○	○	○	○	○
Campo di messa a fuoco (📖52, 53)																	
	○	○	○	○	○	○	○	○	○	○	○	○	○	○	○	○	○
	-	○	○	○	○	-	○	○	○	○	○	○	○	○	○	○	-

○ Disponibile o impostato automaticamente. - Non disponibile.

*1 Impostazioni [Scuro – Chiaro].

*2 Non impostabile su 0 secondi nelle modalità in cui non è possibile selezionare il numero di scatti.

*3 Un fotogramma (non modificabile) nelle modalità in cui non è possibile selezionare il numero di scatti.

*4 Viene sincronizzato con l'impostazione della risoluzione e viene impostato automaticamente (📖43).

Copertina

Note preliminari e informazioni legali

Sommario: operazioni di base

Guida di base

Guida avanzata

1 Nozioni fondamentali della fotocamera

2 Modalità Smart Auto

3 Altre modalità di scatto

4 Modalità P

5 Modalità di riproduzione

6 Menu di impostazione

7 Accessori

8 Appendice

Indice



Menu Scatto

Modalità di scatto	AUTO	P	LIVE	(A)	(B)	(C)	(D)	(E)	(F)	(G)	(H)	(I)	(J)	(K)	(L)	(M)	(N)	(O)	(P)	(Q)	(R)	(S)	(T)	(U)	(V)	(W)	(X)	(Y)	(Z)
Funzione																													
Cornice AF (M53)																													
AiAF viso*1	O	O	O	O	O	O	O	O	-	-	O	O	O	O	O	O	O	-	O										
AF tracking	-	O	O	O	O	O	-	O	-	-	-	O	O	O	O	O	-	O											
Centro	-	O	O	O	O	O	-	O	O	-	O	O	O	O	O	O	O	O											
Zoom Digitale (M32)																													
On	O	O	O	-	O	O	-	-	-	-	-	-	-	-	O	O	O												
Off	-	O	O	O	O	O	O	O	O	O	O	O	O	O	O	O	O												
AF-Point Zoom (M58)																													
On	-	O	O	O	O	O	O	-	-	-	O	O	O	O	-	O													
Off	O	O	O	O	O	O	O	O	O	O	O	O	O	O	O	O													
AF Servo (M54)																													
On	-	O	O	O	O	-	O	-	-	-	O	O	O	O	-	-													
Off*2	O	O	O	O	O	O	O	O	O	O	O	O	O	O	O	O													
AF continuo (M55)																													
On	O	O	O	O	O	O	-	O	O	O	O	O	O	O	-	O													
Off	-	O	O	O	O	O	-	O	O	O	O	O	O	O	O	O													
Impost. lampada (M38)																													
On	O	O	O	O	O	O	O	O	O	O	O	O	O	O	O	-	O												
Off	O	O	O	O	O	O	O	O	O	O	O	O	O	O	O	O													
Occhi rossi (M36)																													
On	O	O	-	O	O	O	O	-	-	-	-	-	-	-	O	-	O												
Off	O	O	O	O	O	O	O	O	O	O	O	O	O	O	O	-	O												
i-Contrast (M50)																													
Auto	O	O	-	-	-	-	O	-	-	-	-	-	-	-	-	-													
Off	-	O	O	O	O	O	-	O	O	O	O	O	O	O	O	O													

Modalità di scatto	AUTO	P	LIVE	(A)	(B)	(C)	(D)	(E)	(F)	(G)	(H)	(I)	(J)	(K)	(L)	(M)	(N)	(O)	(P)	(Q)	(R)	(S)	(T)	(U)	(V)	(W)	(X)	(Y)	(Z)
Funzione																													
Visual. Immag. dopo lo scatto (M59)																													
Tempo visual.	Off/ Breve/ 2 sec./ 4 sec./ 8 sec./ Mantieni																												
	Info visual.	O	O	O	O	O	O	O	O	O	O	O	O	O	O	O	O	O	O	O	O	O	O	O	O	O	O	O	
Ril. occhi ch. (M37)																													
On	O	O	O	-	O	O	O	-	-	-	-	O	O	O	-	-													
Off	O	O	O	O	O	O	O	O	O	O	O	O	O	O	O	O													
Griglia (M57)																													
On	-	O	O	O	O	O	O	O	O	O	O	O	O	O	O	O	O												
Off	O	O	O	O	O	O	O	O	O	O	O	O	O	O	O	O													
Timbro data (M35)																													
Off	O	O	O	O	O	O	O	O	O	O	O	O	O	O	O	O	O	O	O	O	O	O	O	O	O	O	O		
Data / Data e ora	O	O	O	-	O	O	-	-	-	-	-	-	-	-	-	O	O												

O Disponibile o impostato automaticamente. - Non disponibile.

*1 Il funzionamento quando non è rilevato alcun viso varia in base alla modalità di scatto.

*2 [On] quando il movimento del soggetto viene rilevato in modalità **[AUTO]**.

Copertina

Note preliminari
e informazioni legali

Sommario:
operazioni di base

Guida di base

Guida avanzata

1 Nozioni fondamentali della fotocamera

2 Modalità Smart Auto

3 Altre modalità di scatto

4 Modalità P

5 Modalità di riproduzione

6 Menu di impostazione

7 Accessori

8 Appendice

Indice



☝ Menu Impostazione

Voce	Pagina di rif.	Voce	Pagina di rif.
Silenzioso	73	Formattazione	74
Volume	73	Numero file	75
Suggerimenti	73	Crea Cartella	75
Data/Ora	12	Sistema Video	81
Fuso Orario	76	Impostazioni Eye-Fi	90
Ritrarre Obiet	75	Visualizzaz. logo certificazioni	77
Risparmio bat.	23, 76	Lingua 	14
Luminosità LCD	73	Reset completo	78
Immagine avvio	74		

▶ Menu Play

Voce	Pagina di rif.	Voce	Pagina di rif.
Presentazione	64	Correz. occhi rossi	71
Elimina	67	Ridimensionare	69
Protezione	65	Orient. Immag.	69
Rotazione	68	Riprendi	61
Imp. fotolibro	88	Transizione	61
i-Contrast	70		

🖨 Menu Stampa

Voce	Pagina di rif.	Voce	Pagina di rif.
Stampa	–	Elimina le Selezioni	88
Selez.Immag&Q.tà	87	Impostaz.di Stampa	86
Sel. tutte le immag.	88		

Modalità di riproduzione menu FUNC.

Voce	Pagina di rif.	Voce	Pagina di rif.
Rotazione	68	Ripr. filmato	61
Protezione	65	Ricerca imm.	63
Stampa	86	Presentazione	64

Copertina

Note preliminari e informazioni legali

Sommario: operazioni di base

Guida di base

Guida avanzata

1 Nozioni fondamentali della fotocamera

2 Modalità Smart Auto

3 Altre modalità di scatto

4 Modalità P

5 Modalità di riproduzione

6 Menu di impostazione

7 Accessori

8 Appendice

Indice



Precauzioni di utilizzo

- La fotocamera è un dispositivo elettronico di alta precisione. Evitare di lasciarla cadere o di sottoporla a forti urti.
- Non avvicinare mai la fotocamera a magneti, motori o altri dispositivi che generano forti campi elettromagnetici, i quali potrebbero causare malfunzionamenti o eliminare i dati delle immagini.
- Per rimuovere goccioline d'acqua o sporcizia dalla fotocamera o dallo schermo, pulire con un panno morbido asciutto, ad esempio una salvietta per la pulizia degli occhiali. Non strofinare eccessivamente né forzare.
- Non utilizzare detersivi contenenti solventi organici per pulire la fotocamera o lo schermo.
- Per rimuovere la polvere dall'obiettivo, utilizzare l'apposito pennello a pompetta. In caso di difficoltà con le operazioni di pulizia, contattare l'Help Desk del Supporto clienti Canon.
- Per evitare che si formi condensa sulla fotocamera dopo un brusco cambiamento di temperatura (quando la fotocamera viene trasferita da ambienti freddi ad ambienti caldi), riporre l'apparecchiatura in un sacchetto di plastica a tenuta ermetica e attendere che si adatti alle variazioni di temperatura prima di rimuoverla dal sacchetto.
- Se comunque si forma condensa sulla fotocamera, interrompere immediatamente l'utilizzo dell'apparecchiatura. In caso contrario, potrebbero verificarsi danni alla fotocamera. Rimuovere la batteria e la scheda di memoria e attendere che l'umidità sia evaporata prima di riutilizzare l'apparecchiatura.
- Prima di conservare la batteria per un periodo di tempo prolungato, scaricarla completamente, rimuoverla dalla fotocamera e riporla in una busta di plastica o contenitore simile. La conservazione di una batteria parzialmente carica per lunghi periodi di tempo (circa un anno) può abbreviarne la durata o incidere negativamente sulle prestazioni.

Specifiche

Pixel effettivi della fotocamera (max)	Circa 16 milioni di pixel
Lunghezza focale dell'obiettivo	Zoom 5x: 5.0 (G) – 25.0 (T) mm (in termini equivalenti a una pellicola da 35 mm: 28 (G) – 140 (T) mm)
Monitor LCD	LCD TFT a colori da 6,8 cm (2,7") Pixel effettivi: circa 230.000 punti
Formato file	Compatibile con DCF (Design rule for Camera File system) e DPOF versione 1.1
Tipo di dati	Foto: Exif 2.3 (JPEG) Filmati: MOV (Dati immagine: H.264; dati audio: PCM lineare (mono))
Interfaccia	Hi-speed USB Output audio analogico (mono) Output video analogico (NTSC/PAL)
Sorgente di alimentazione	Batteria ricaricabile NB-11L Kit adattatore CA ACK-DC90
Dimensioni (dati basati sulle linee guida CIPA)	97,7×56,0×20,9 mm
Peso (dati basati sulle linee guida CIPA)	Circa 125 g (incluse batteria e scheda di memoria) Circa 110 g (solo corpo fotocamera)

Copertina

Note preliminari e informazioni legali

Sommario: operazioni di base

Guida di base

Guida avanzata

1 Nozioni fondamentali della fotocamera

2 Modalità Smart Auto

3 Altre modalità di scatto

4 Modalità P

5 Modalità di riproduzione

6 Menu di impostazione

7 Accessori

8 Appendice

Indice



Numero di scatti/Tempo di ripresa, tempo di riproduzione

Numero di scatti	Circa 220
In modalità Eco	Circa 300
Tempo di registrazione filmato*1	Circa 50 minuti
Scatto continuo*2	Circa 1 ora e 30 minuti
Durata riproduzione	Circa 5 ore

*1 Tempi basati sulle impostazioni predefinite della fotocamera, quando vengono eseguite operazioni normali quali lo scatto, la messa in pausa, l'accensione e lo spegnimento della fotocamera, e lo zoom.

*2 Tempo disponibile quando si effettua la ripresa ripetuta fino alla durata massima del filmato (fino all'interruzione automatica della registrazione).

- Il numero di scatti che è possibile effettuare si basa sulle linee guida di misura dell'associazione CIPA (Camera & Imaging Products Association).
- A seconda delle condizioni di scatto, il numero di scatti possibili e il tempo di registrazione potrebbero essere inferiori a quelli indicati sopra.
- Numero di scatti/tempo di registrazione con una batteria completamente carica.

Numero di scatti per scheda di memoria

Pixel di registrazione	Numero di scatti per scheda di memoria (scatti approssimativi)	
	8 GB	32 GB
L (Grande) 16M/4608x3456	1903	7684
M1 (Media 1) 8M/3264x2448	3721	15020
M2 (Media 2) 2M/1600x1200	12927	52176
S (Piccola) 0.3M/640x480	40937	165225
W (Widescreen) 4608x2592	2531	10219

- I valori della tabella sono conformi agli standard Canon. Possono tuttavia variare a seconda del soggetto, della scheda di memoria e delle impostazioni della fotocamera.

Tempo di registrazione per scheda di memoria

Qualità immagine	Tempo di registrazione per scheda di memoria	
	8 GB	32 GB
	49 min. e 15 sec.	3 ore 19 min. e 00 sec.
	1 ora 28 min. e 53 sec.	5 ore 59 min. e 05 sec.

- I valori della tabella sono conformi agli standard Canon. Possono tuttavia variare a seconda del soggetto, della scheda di memoria e delle impostazioni della fotocamera.
- La registrazione si interrompe automaticamente quando la dimensione del file del filmato raggiunge 4 GB o quando il tempo di registrazione è di circa 29 minuti e 59 secondi quando si scatta in oppure di circa 1 ora in .
- Su alcune schede di memoria, la registrazione potrebbe interrompersi prima che venga raggiunta la durata massima del filmato. Si consiglia di utilizzare schede di memoria SD Speed Class 6 o superiori.

Copertura del flash

Impostazione massima del grandangolo (50 cm – 3,0 m
Impostazione massima del teleobiettivo (1,2 m – 2,0 m

Distanza di scatto

Modalità di scatto	Campo di messa a fuoco	Impostazione massima del grandangolo (<th>Impostazione massima del teleobiettivo (</th>	Impostazione massima del teleobiettivo (
AUTO	–	3 cm – infinito	1,2 m – infinito
Altre modalità		5 cm – infinito	1,2 m – infinito
		3 – 50 cm	–
		3 m – infinito	3 m – infinito

- * Non disponibile in alcune modalità di scatto.

Copertina

Note preliminari e informazioni legali

Sommario: operazioni di base

Guida di base

Guida avanzata

1 Nozioni fondamentali della fotocamera

2 Modalità Smart Auto

3 Altre modalità di scatto

4 Modalità P

5 Modalità di riproduzione

6 Menu di impostazione

7 Accessori

8 Appendice

Indice



Velocità di scatto continuo

Modalità di scatto	Velocità
P	Circa 0,8 scatti/sec.
	Circa 2,9 scatti/sec.

Velocità dell'otturatore

Modalità [AUTO], impostazione automatica dell'intervallo	1 – 1/2000 sec.
Intervallo in tutte le modalità di scatto	15 – 1/2000 sec.

Diaframma

f/numero	f/2.8 / f/7.9 (G), f/6.9 / f/20 (T)
----------	-------------------------------------

Batteria ricaricabile NB-11L

Tipo:	Batteria ricaricabile agli ioni di litio
Tensione nominale:	3,6 V CC
Capacità nominale:	680 mAh
Cicli di ricarica:	Circa 300 volte
Temperature di funzionamento:	0 – 40 °C
Dimensioni:	34,6 x 40,2 x 5,2 mm
Peso:	Circa 13 g

Carica batteria CB-2LF/CB-2LFE

Input nominale:	100 – 240 V AC (50/60 Hz) 8,0 VA, 0,07 A (100 V) – 0,04 A (240 V)
Output nominale:	4,2 V / 0,41 A
Tempo di ricarica:	Circa 2 ore (se si utilizza NB-11L)
Indicatore di carica:	Carica: arancione/completamente carica: verde (sistema a due indicatori)
Temperature di funzionamento:	5 – 40 °C

- Tutti i dati si basano sui test eseguiti da Canon.
- Le specifiche e l'aspetto della fotocamera sono soggetti a modifiche senza preavviso.

Copertina

Note preliminari
e informazioni legali

Sommario:
operazioni di base

Guida di base

Guida avanzata

1 Nozioni fondamentali della fotocamera

2 Modalità Smart Auto

3 Altre modalità di scatto

4 Modalità P

5 Modalità di riproduzione

6 Menu di impostazione

7 Accessori

8 Appendice

Indice



Indice

A	C
Accessori..... 80	Campo di messa a fuoco
AF Servo..... 54	Infinito..... 53
AF tracking..... 54	Macro..... 52
AiAF viso (modalità Cornice AF)..... 53	Carica batteria..... 2
Alimentazione → Adattatore compatto CA	Cavo AV..... 81
→ Batteria	Cavo AV stereo..... 81
→ Batteria e kit carica batteria	Centro (modalità Cornice AF)..... 54
→ Batterie	Cinghia..... 2, 10
→ Kit adattatore CA	Cinghietta da polso → Cinghia
Autoscatto..... 33	Colore (bilanciamento del bianco)..... 51
Autoscatto viso	Contenuto della confezione..... 2
(modalità di scatto)..... 45	Controllo Live View
Personalizzazione	(modalità di scatto)..... 41
dell'autoscatto..... 34	Cornici AF..... 53
Self-timer 2 secondi..... 33	Correzione dell'effetto occhi rossi.. 36, 71
Autoscatto viso (modalità di scatto)..... 45	
B	D
Batteria	Data/ora
Carica..... 10	Aggiunta dei timbri data..... 35
Livello..... 97	Batteria data/ora..... 13
Risparmio batteria..... 23	Impostazioni..... 12
Batterie → Data/ora (batteria data/ora)	Modifica..... 13, 59
Risparmio batteria..... 23	Orologio globale..... 76
Bilanciamento del bianco (colore)..... 51	DPOF..... 86
Blocco AE..... 49	
Blocco AF..... 55	E
Blocco della messa a fuoco..... 54	Effetto fish-eye (modalità di scatto)..... 42
Blocco FE..... 56	Effetto fotocamera giocattolo
	(modalità di scatto)..... 44
	Effetto miniatura (modalità di scatto)... 43

Effetto poster (modalità di scatto)..... 42	Indicatore..... 27
Eliminazione..... 67	Infinito (modalità di messa a fuoco)..... 53
Esposizione	
Blocco AE..... 49	
Blocco FE..... 56	
Compensazione..... 48	
Extra vivace (modalità di scatto)..... 42	
Eye-Fi card..... 2, 90	
F	L
Filmati	Lingua di visualizzazione..... 14
Qualità immagine (risoluzione/ frame rate)..... 37	Luce scarsa (modalità di scatto)..... 40
Tempo di registrazione..... 104	
Filtri creativi (modalità di scatto)..... 42	
Flash	
Disattivazione del flash..... 34	
On..... 56	
Fotocamera	
Reset completo..... 78	
Fuochi d'artificio (modalità di scatto) ... 40	
G	M
Griglia..... 57, 58	Macro (modalità di messa a fuoco) 52
	Menu
	Operazioni di base..... 26
	Tabella..... 99
	Menu FUNC.
	Operazioni di base..... 25
	Tabella..... 100, 102
	Messa a fuoco
	AF-Point Zoom..... 58, 59
	AF Servo..... 54
	Blocco AF..... 55
	Cornici AF..... 53
	Messaggi di errore..... 95
	Metodo di lettura..... 49
	Modalità AUTO
	(modalità di scatto)..... 14, 29
	Modalità Eco..... 35, 57
	Modifica
i-Contrast..... 50, 70	Correzione dell'effetto
Immagini	occhi rossi..... 71
Eliminazione..... 67	i-Contrast..... 70
Protezione..... 65	Ridimensionamento delle
Riproduzione → Visualizzazione	immagini..... 69
Impostazione del fotolibro..... 88	Modo scatto..... 52
Impostazioni predefinite → Reset completo	Monocromatico (modalità di scatto)..... 44

Copertina

Note preliminari
e informazioni legali

Sommario:
operazioni di base

Guida di base

Guida avanzata

1 Nozioni fondamentali
della fotocamera

2 Modalità Smart
Auto

3 Altre modalità
di scatto

4 Modalità P

5 Modalità di
riproduzione

6 Menu di
impostazione

7 Accessori

8 Appendice

Indice



N	
Neve (modalità di scatto).....	40
Numero file	75
O	
Orologio globale	76
P	
Personalizzazione del bilanciamento del bianco	51
PictBridge	80, 83
P (modalità di scatto).....	48
Presentazione.....	64
Programma AE.....	48
Protezione	65
Q	
Qualità immagine → Rapporto di compressione (qualità immagine)	
R	
Reset completo.....	78
Ricerca	63
Ridimensionamento delle immagini.....	69
Rilevamento occhi chiusi.....	37
Riproduzione → Visualizzazione	
Risoluzione dei problemi	93
Risoluzione (dimensioni dell'immagine)	36
Risparmio batteria	23
Ritratto (modalità di scatto).....	40
Rotazione	68

S	
Scatto	
Data/ora di scatto → Data/ora	
Informazioni di scatto	97
Scatto continuo.....	52
Schede di memoria.....	2
Tempo di registrazione	104
Schede di memoria SD/SDHC/ SDXC → Schede di memoria	
Schermo	
Icane	97, 98
Lingua di visualizzazione	14
Menu → Menu FUNC., Menu	
Sensibilità ISO	50
Stampa	83
Suoni	73

T	
Tempi lunghi (modalità di scatto).....	46
Terminale.....	81, 83

V	
Viaggi all'estero con la fotocamera.....	76
Visualizzazione	15
Presentazione	64
Ricerca di immagini	63
Visualizzazione di singole immagini.....	15
Visualizzazione indice	62
Visualizzazione ingrandita.....	64
Visualizzazione su televisore	81
Visualizzazione ingrandita.....	64
Visualizzazione su televisore.....	81

W	
Widescreen (risoluzione).....	36

Z	
Zoom	15, 29, 32
Zoom Digitale	32

Copertina

Note preliminari
e informazioni legali

Sommario:
operazioni di base

Guida di base

Guida avanzata

1 Nozioni fondamentali
della fotocamera

2 Modalità Smart
Auto

3 Altre modalità
di scatto

4 Modalità P

5 Modalità di
riproduzione

6 Menu di
impostazione

7 Accessori

8 Appendice

Indice



ATTENZIONE

RISCHIO DI ESPLOSIONE IN CASO DI SOSTITUZIONE DELLA BATTERIA CON UN TIPO NON IDONEO. SMALTIRE LE BATTERIE USATE CONFORMEMENTE ALLE NORME VIGENTI.

Note sui marchi

- Il logo SDXC è un marchio di SD-3C, LLC.
- Questo dispositivo include la tecnologia exFAT concessa in licenza da Microsoft.

Informazioni sulla licenza MPEG-4

- This product is licensed under AT&T patents for the MPEG-4 standard and may be used for encoding MPEG-4 compliant video and/or decoding MPEG-4 compliant video that was encoded only (1) for a personal and non-commercial purpose or (2) by a video provider licensed under the AT&T patents to provide MPEG-4 compliant video.
No license is granted or implied for any other use for MPEG-4 standard.

Dichiarazione di non responsabilità

- È vietata la riproduzione, la trasmissione o la memorizzazione in un sistema di ricerca delle informazioni, anche parziali, contenute in questa guida senza la previa autorizzazione di Canon.
- Canon si riserva il diritto di modificare in qualsiasi momento e senza preavviso il contenuto della presente guida.
- Le figure e le schermate riportate in questa guida potrebbero risultare leggermente diverse da quelle effettivamente visualizzate nell'apparecchiatura.
- Indipendentemente da quanto stabilito sopra, Canon declina qualsiasi responsabilità in caso di danni dovuti a un utilizzo improprio dei prodotti.

Copertina

Note preliminari
e informazioni legaliSommarrio:
operazioni di base

Guida di base

Guida avanzata

1 Nozioni fondamentali
della fotocamera**2** Modalità Smart
Auto**3** Altre modalità
di scatto**4** Modalità P**5** Modalità di
riproduzione**6** Menu di
impostazione**7** Accessori**8** Appendice

Indice

