



Contact SAMSUNG WORLDWIDE

If you have any questions or comments relating to Samsung products, please contact the SAMSUNG customer care centre.

| Country     | Customer Care Centre ☎   | Web Site   |
|-------------|--|--|
| ALBANIA     | 42 27 5755   | -  |
| AUSTRIA     | 0810 - SAMSUNG (7267864, € 0.07/min)   | www.samsung.com  |
| BELGIUM     | 02-201-24-18   | www.samsung.com/be (Dutch)<br>www.samsung.com/be_fr (French) |
| BOSNIA      | 05 133 1999  | -  |
| BULGARIA    | 07001 33 11  | www.samsung.com  |
| CROATIA     | 062 SAMSUNG (062 726 7864)   | www.samsung.com  |
| CZECH       | 800 - SAMSUNG (800-726786)   | www.samsung.com  |
| DENMARK     | 70 70 19 70  | www.samsung.com  |
| FINLAND     | 030 - 6227 515   | www.samsung.com  |
| FRANCE      | 01 48 63 00 00   | www.samsung.com  |
| GERMANY     | 01805 - SAMSUNG (726-7864 € 0,14/Min)  | www.samsung.com  |
| GREECE      | 2106293100   | www.samsung.com  |
| HUNGARY     | 06-80-SAMSUNG (726-7864)   | www.samsung.com  |
| ITALIA      | 800-SAMSUNG (726-7864)   | www.samsung.com  |
| KOSOVO      | +381 0113216899  | -  |
| LUXEMBURG   | 261 03 710   | www.samsung.com  |
| MACEDONIA   | 023 207 777  | -  |
| MONTENEGRO  | 020 405 888  | -  |
| NETHERLANDS | 0900-SAMSUNG (0900-7267864) (€ 0,10/Min)   | www.samsung.com  |
| NORWAY      | 815-56 480   | www.samsung.com  |
| POLAND      | 0 801 1SAMSUNG (172678)<br>022-607-93-33   | www.samsung.com  |
| PORTUGAL    | 80820-SAMSUNG (726-7864)   | www.samsung.com  |
| RUMANIA     | 08010 SAMSUNG (08010 7267864) – doar din rețeaua Romtelecom, tarif local;<br>021.206.01.10 – din orice rețea, tarif normal | www.samsung.com  |
| SERBIA      | 0700 Samsung (0700 726 7864)   | www.samsung.com  |
| SLOVAKIA    | 0800 - SAMSUNG (0800-726 786)  | www.samsung.com/sk   |
| SPAIN       | 902 - 1 - SAMSUNG (902 172 678)  | www.samsung.com  |
| SWEDEN      | 0771 726 7864 (SAMSUNG)  | www.samsung.com  |
| Switzerland | 0848 - SAMSUNG(7267864, CHF 0.08/min)  | www.samsung.com/ch<br>www.samsung.com/ch_fr/(French)         |
| U.K         | 0330 SAMSUNG (7267864)   | www.samsung.com  |
| EIRE        | 0818 717100  | www.samsung.com  |
| LITHUANIA   | 8-800-77777  | www.samsung.com  |
| LATVIA      | 8000-7267  | www.samsung.com  |
| ESTONIA     | 800-7267   | www.samsung.com  |
| Turkey      | 444 77 11  | www.samsung.com  |



# LED TV

## user manual

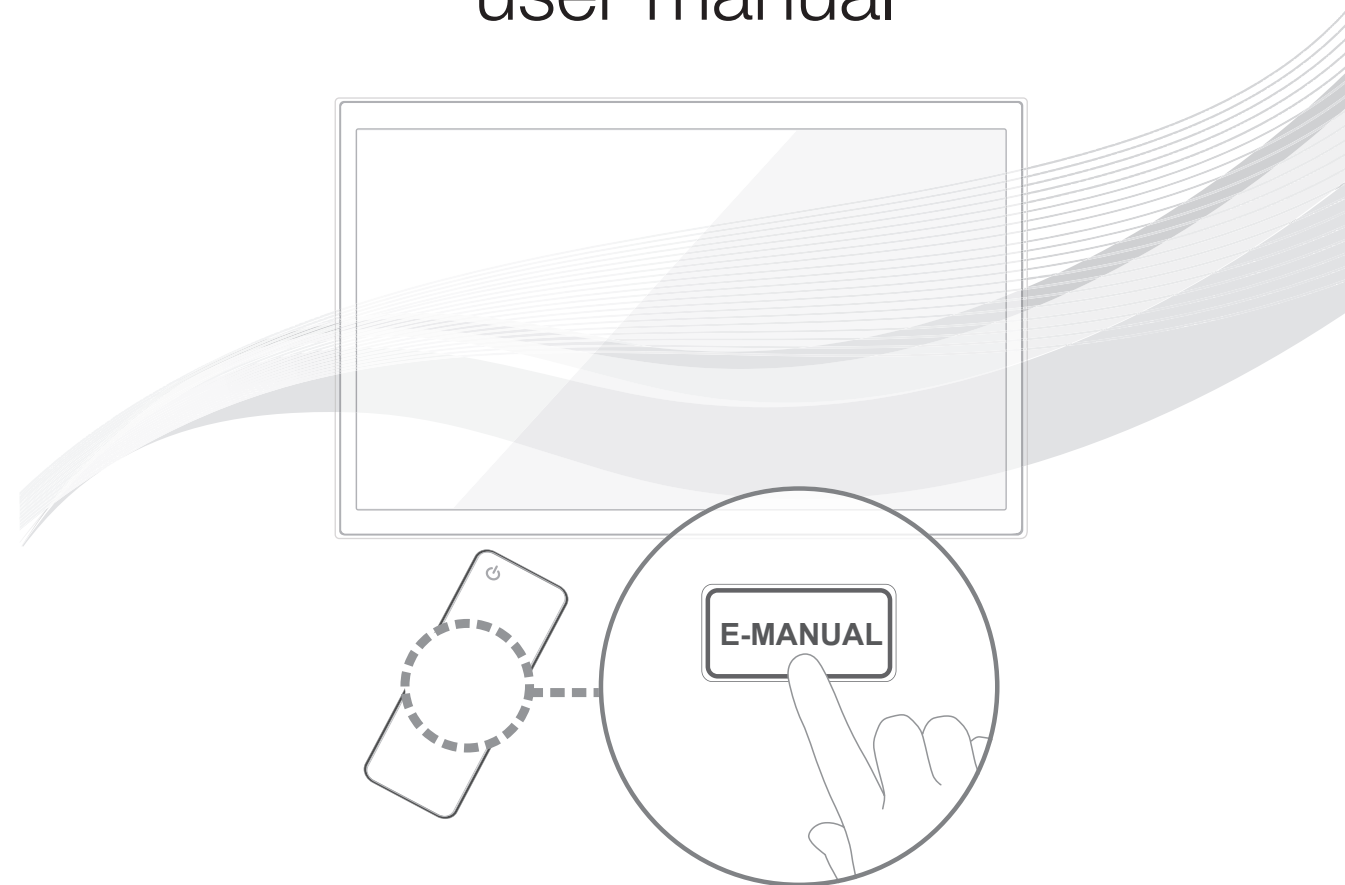

imagine the possibilities

Thank you for purchasing this Samsung product. To receive more complete service, please register your product at

[www.samsung.com/register](http://www.samsung.com/register)

Model \_\_\_\_\_ Serial No. \_\_\_\_\_



BN68-03776E-00

## For more information on how to use the e-Manual (p. 14)

Figures and illustrations in this User Manual are provided for reference only and may differ from actual product appearance. Product design and specifications may be changed without notice.

### Digital TV notice

1. Functionalities related to Digital TV (DVB) are only available in countries/areas where DVB-T (MPEG2 and MPEG4 AVC) digital terrestrial signals are broadcasted or where you are able to access to a compatible DVB-C (MPEG2 and MPEG4 AAC) cable-TV service. Please check with your local dealer the possibility to receive DVB-T or DVB-C signal.
2. DVB-T is the DVB European consortium standard for the broadcast transmission of digital terrestrial television and DVB-C is that for the broadcast transmission of digital TV over cable. However, some differentiated features like EPG (Electric Programme Guide), VOD (Video On Demand) and so on, are not included in this specification. So, they cannot be workable at this moment.
3. Although this TV set meets the latest DVB-T and DVB-C standards, as of [August, 2008], the compatibility with future DVB-T digital terrestrial and DVB-C digital cable broadcasts cannot be guaranteed.
4. Depending on the countries/areas where this TV set is used some cable-TV providers may charge an additional fee for such a service and you may be required to agree to terms and conditions of their business.
5. Some Digital TV functions might be unavailable in some countries or regions and DVB-C might not work correctly with some cable service providers.
6. For more information, please contact your local Samsung customer care centre.

 The reception quality of TV may be affected due to differences in broadcasting method between the countries. Please check the TV performance in the local SAMSUNG Authorized Dealer, or the Samsung Call Centre whether it can be improved by reconfiguring TV setting or not.



### Still image warning

Avoid displaying still images (like jpeg picture files) or still image element (like TV programme logo, panorama or 4:3 image format, stock or news bar at screen bottom etc.) on the screen. Constant displaying of still picture can cause ghosting of LED screen, which will affect image quality. To reduce risk of this effect, please follow below recommendations:

- Avoid displaying the same TV channel for long periods.
- Always try to display any image on full screen, use TV set picture format menu for best possible match.
- Reduce brightness and contrast values to minimum required to achieve desired picture quality, exceeded values may speed up the burnout process.
- Frequently use all TV features designed to reduce image retention and screen burnout, refer to e-Manual for details.

### Securing the Installation Space

Keep the required distances between the product and other objects (e.g. walls) to ensure proper ventilation. Failing to do so may result in fire or a problem with the product due to an increase in the internal temperature of the product.

-  When using a stand or wall-mount, use parts provided by Samsung Electronics only.
- If you use parts provided by another manufacturer, it may result in a problem with the product or an injury due to the product falling.
-  The appearance may differ depending on the product.
- Be careful when you contact the TV because some parts can be somewhat hot.

#### Installation with a stand.

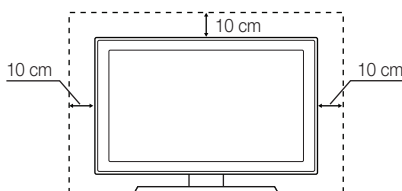

#### Installation with a wall-mount.

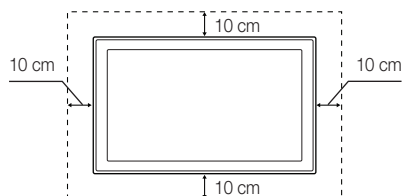

#### Correct Disposal of This Product (Waste Electrical & Electronic Equipment)

(Applicable in the European Union and other European countries with separate collection systems)

This marking on the product, accessories or literature indicates that the product and its electronic accessories (e.g. charger, headset, USB cable) should not be disposed of with other household waste at the end of their working life. To prevent possible harm to the environment or human health from uncontrolled waste disposal, please separate these items from other types of waste and recycle them responsibly to promote the sustainable reuse of material resources. Household users should contact either the retailer where they purchased this product, or their local government office, for details of where and how they can take these items for environmentally safe recycling. Business users should contact their supplier and check the terms and conditions of the purchase contract. This product and its electronic accessories should not be mixed with other commercial wastes for disposal.



#### Correct disposal of batteries in this product

(Applicable in the European Union and other European countries with separate battery return systems)

This marking on the battery, manual or packaging indicates that the batteries in this product should not be disposed of with other household waste at the end of their working life. Where marked, the chemical symbols Hg, Cd or Pb indicate that the battery contains mercury, cadmium or lead above the reference levels in EC Directive 2006/66. If batteries are not properly disposed of, these substances can cause harm to human health or the environment. To protect natural resources and to promote material reuse, please separate batteries from other types of waste and recycle them through your local, free battery return system.



## Accessories

- ✎ Please make sure the following items are included with your TV. If any items are missing, contact your dealer.
- ✎ The items' colours and shapes may vary depending on the models.
- ✎ Cables not included in the package contents can be purchased separately.
- ✎ Check that there is no accessory hidden behind packing materials when you open the box.

### **⚠ CAUTION: INSERT SECURELY LEST SHOULD BE DETACHED IN SET**

- Remote Control & Batteries (AAA x 2)
- Owner's Instructions
- Warranty Card (Not available in some locations) / Safety Guide
- Cleaning-Cloth
- Power cord



Holder Ring (4 EA)



Holder-Wire Stand

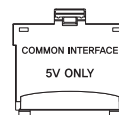

CI Card Adapter



AV / Component Adapter



Scart Adapter

An administration fee may be charged if either

- (a) an engineer is called out at your request and there is no defect in the product (i.e. where you have failed to read this user manual)
- (b) you bring the unit to a repair centre and there is no defect in the product (i.e. where you have failed to read this user manual).
- The amount of such administration charge will be advised to you before any work or home visit is carried out.



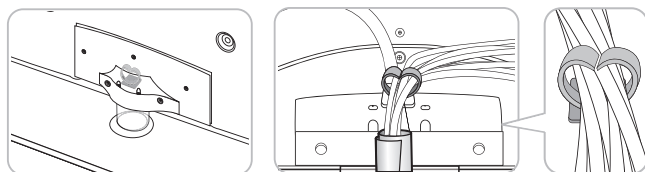



### **Assembling the Holder-Wire stand**

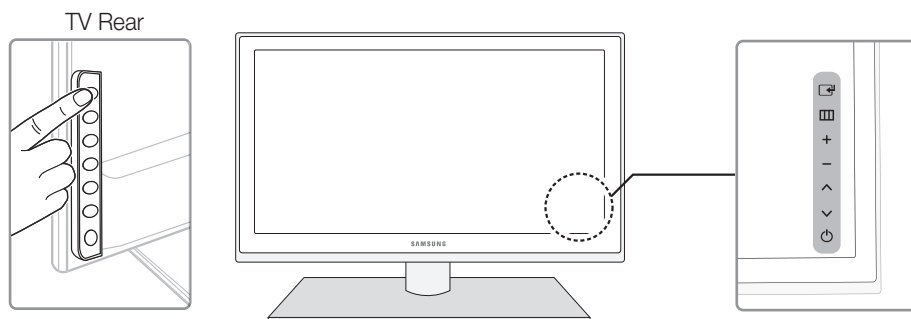

## Viewing the Control Panel

- The product colour and shape may vary depending on the model.
- There are control buttons in rear of TV. When you touch the button, control icons appears.
- Any object (an electric wire, etc.) near the control panel may cause unintended activation of the OSD.
- Press the **POWER** button a little longer when you turn off the TV.



|   |   |
|---|---|
| Remote control sensor   | Aim the remote control towards this spot on the TV.   |
| Power Indicator   | Blinks and turns off when the power is on and lights up in standby mode.  |
|  (Source)  | Toggles between all the available input sources. In the on-screen menu, use this button as you would use the <b>ENTER</b>  button on the remote control. |
|  (Menu)    | Displays an on-screen menu, the OSD (on screen display) of your TV's features.  |
|  (Volume)  | Adjusts the volume. In the OSD, use the <b>+ -</b> buttons as you would use the <b>◀</b> and <b>▶</b> buttons on the remote control.  |
|  (Channel) | Changes the channels. In the OSD, use the <b>^ v</b> buttons as you would use the <b>▲</b> and <b>▼</b> buttons on the remote control.  |
|  (Power) | Turns the TV on or off.   |

### Standby mode

Do not leave your TV in standby mode for long periods of time (when you are away on a holiday, for example). A small amount of electric power is still consumed even when the power button is turned off. It is best to unplug the power cord.



## Viewing the Remote Control

This is a special remote control for the visually impaired persons and has Braille points on the Power, Channel and Volume buttons.

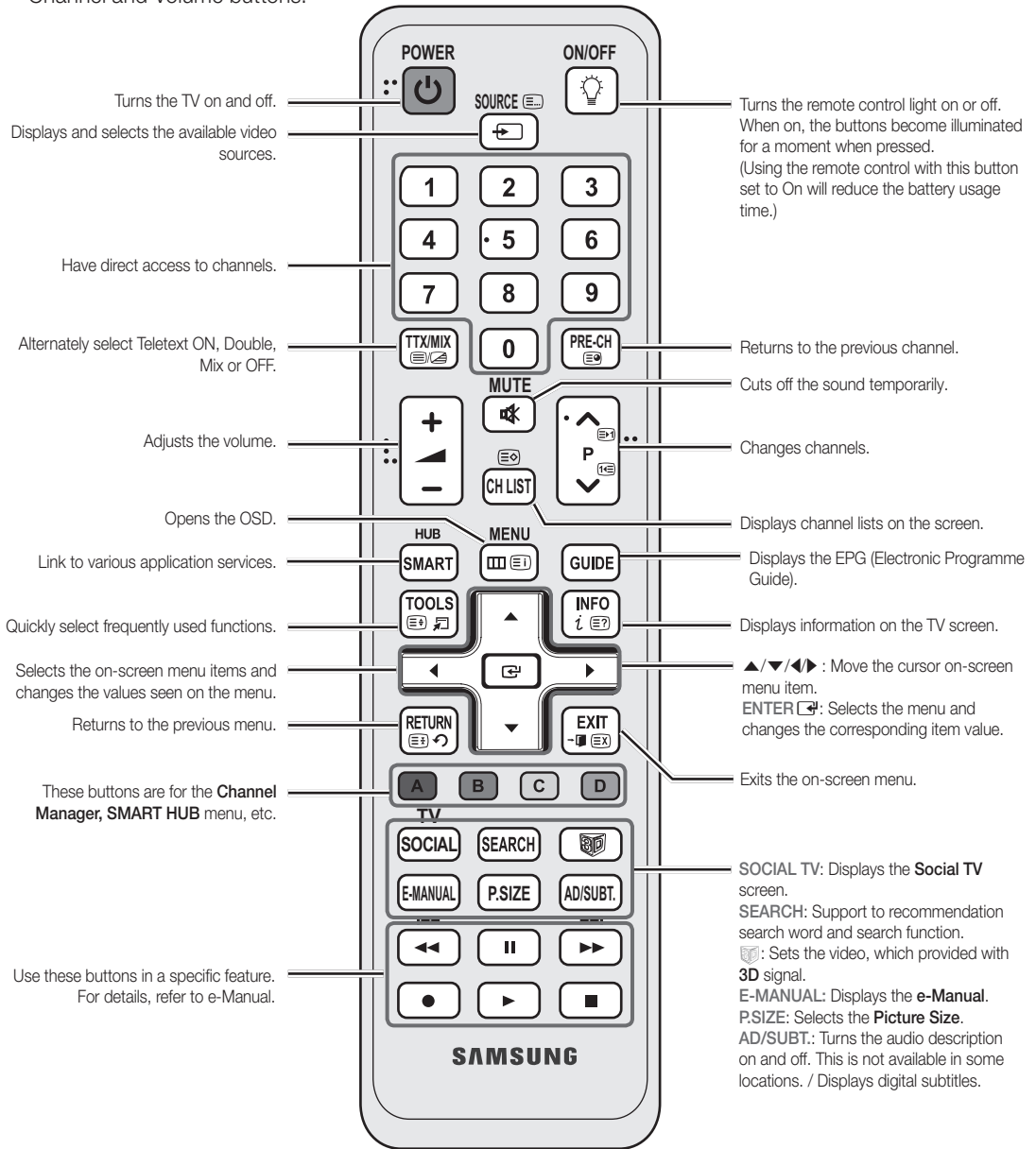

## Installing batteries (Battery size: AAA)

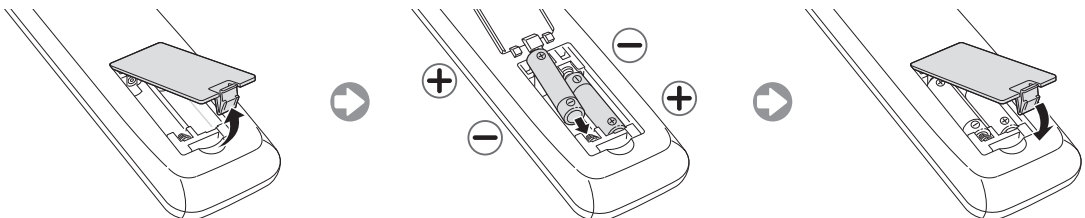

## Changing the Input Source

### Source

Use to select TV or an external input sources such as a DVD / Blu-ray player / cable box / STB satellite receiver.

- **TV / Ext. / PC / AV / Component / HDMI1/DVI / HDMI2 / HDMI3 / HDMI4 / USB / AllShare**



- ✎ In the **Source**, connected inputs will be highlighted.
- ✎ **Ext.** and **PC** always stay activated.
- ✎ If the connected external devices are not highlighted, press the red button. The TV will search for connected devices.

### Edit Name

In the **Source**, press the **TOOLS** button, and then you can set an external input sources name you want.

- **VCR / DVD / Cable STB / Satellite STB / PVR STB / AV Receiver / Game / Camcorder / PC / DVI PC / DVI Devices / TV / IPTV / Blu-ray / HD DVD / DMA**: Name the device connected to the input jacks to make your input source selection easier.

- ✎ When connecting a PC to the **HDMI IN 1(DVI)** port with HDMI cable, you should set the **TV** to **PC** mode under **Edit Name**.
- ✎ When connecting a PC to the **HDMI IN 1(DVI)** port with HDMI to DVI cable, you should set the **TV** to **DVI PC** mode under **Edit Name**.
- ✎ When connecting an AV devices to the **HDMI IN 1(DVI)** port with HDMI to DVI cable, you should set the TV to **DVI Devices** mode under **Edit Name**.

### Edit Favourites

In the **Source**, press the **TOOLS** button to select **Edit Favourites**. You can set an external input source to Favorites.

### Information

You can see detailed information about the selected external device.

### Refresh

In the **Source**, If the external devices are not displayed, press the **TOOLS** button to select **Refresh**. Search for connected devices.

- ✎ For best cable connection to this product, be sure to use cables with a maximum thickness as below:

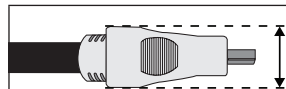

- Maximum thickness - 0.55 inches (14mm)

## Connecting to an Antenna

When the TV is initially powered on, basic settings proceed automatically.

- ✎ Preset: Connecting the mains and antenna.

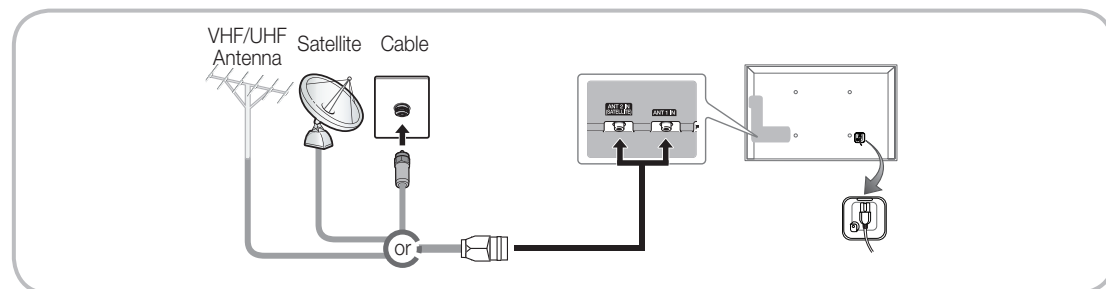













## Plug & Play (Initial Setup)

When the TV is initially powered on, a sequence of on-screen prompts will assist in configuring basic settings. Press the **POWER**  button. **Plug & Play** is available only when the Input source is set to TV.

 Before turning on the TV, make sure the antenna cable is connected (p. 6).

 The option may differ depending on country.

|          |   |   |
|----------|---|---|
| <b>1</b> | Selecting the OSD Language                        | Press the <b>▲</b> or <b>▼</b> button, then press the <b>ENTER</b>  button.<br>Select the desired OSD (On Screen Display) language.  |
| <b>2</b> | Setting up the Network                            | Set up your network connection. Press the <b>ENTER</b>  button to start.<br>If you do not know your network set up information or want to set to it later, select <b>Skip</b> . We suggest you skip network connection setup now and refer to "Network menu" in the e-Manual for set up requirements and instructions, and the Network Connection section of this manual (Page 13).<br>You can set up the network connection later using the Network menu.   |
| <b>3</b> | Software upgrade                                  | When network connection settings are complete, Software Upgrade is available. Select Next to upgrade TV software. Your TV will automatically upgrade, if your TV need a software upgrade. If you want to upgrade later, select the Skip. For more information, refer to "Software Upgrade" (Preference → Support) in the e-Manual.<br> This may take some time, depending on network status.   |
| <b>4</b> | Selecting the usage mode                          | Press the <b>▲</b> or <b>▼</b> button to select <b>Home Use</b> , and then press the <b>ENTER</b>  button twice.<br>Select the <b>Home Use</b> mode. <b>Store Demo</b> mode is for retail environments.  |
| <b>5</b> | Selecting a country<br>(Depending on the country) | Press the <b>▲</b> or <b>▼</b> button, then press the <b>ENTER</b>  button.<br>Select the appropriate country.<br> After selecting the country in the <b>Country</b> menu, some models may proceed with an additional option to setup the pin number.<br> When you input the PIN number, "0-0-0-0" is not available.<br> The option may differ depending on country.   |
| <b>6</b> | Setting the <b>Clock Mode</b>                     | Set the <b>Clock Mode</b> automatically or manually.  |
| <b>7</b> | Selecting search options for auto tuning          | Press the <b>▲</b> or <b>▼</b> button, then press the <b>ENTER</b>  button. Select the channel source to memorise. When setting the antenna source to Cable, a step appears allowing you to assign numerical values (channel frequencies) to the channels. For more information, refer to <b>Channel - Memorising Channels - Auto Tuning</b> .<br> When Aerial or Cable is selected first: After all Aerial or Cable channels are stored, the step for storing Satellite channels is displayed.<br> When Satellite is selected first: After all Satellite channels are stored, the step for storing Aerial or Cable channels is displayed.<br> Press the <b>ENTER</b>  button at any time to interrupt the memorisation process. |
| <b>8</b> | <b>Enjoy your TV.</b>                             | If you want to watch a broadcast program, select <b>Close</b> . If you want to enjoy the <b>Smart Hub</b> , select the <b>Smart Hub</b> . The <b>Smart Hub</b> will start. For more detailed information, refer to "Smart Hub" in the e-Manual.   |

### If You Want to Reset This Feature...

You should do **Plug & Play** (**MENU** → **System**) again at home although you did in shop.

Select **System - Plug & Play** (Initial Setup). Enter your 4 digit PIN number. The default PIN number is "0-0-0-0" (except France). If you want to change the PIN number, use the **Change PIN** function.

 If you forget the PIN code, press the remote control buttons in the following sequence in Standby mode, which resets the PIN to "0-0-0-0"(France: "1-1-1-1"): **MUTE** → 8 → 2 → 4 → **POWER** (on).

## Connecting to an AV devices

Available devices: DVD, Blu-ray player, HD cable box, HD STB (Set-Top-Box) satellite receiver, VCR

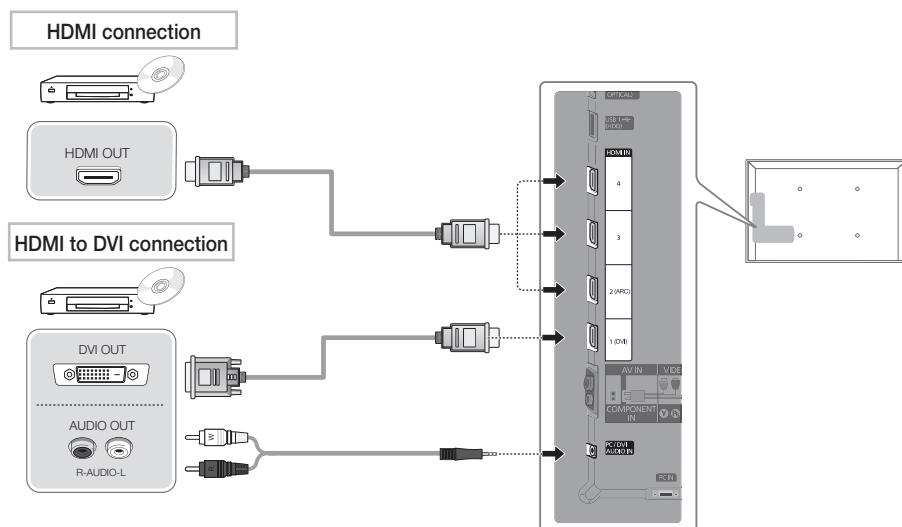

### Using an HDMI or an HDMI to DVI cable (up to 1080p)

#### HDMI IN 1(DVI), 2(ARC), 3, 4 / PC/DVI AUDIO IN

- For better picture and audio quality, connect to a digital device using an HDMI cable.
- An HDMI cable supports digital video and audio signals, and does not require an audio cable.
  - To connect the TV to a digital device that does not support HDMI output, use an HDMI/DVI and audio cables.
- The picture may not display normally (if at all) or the audio may not work if an external device that uses an older version of HDMI mode is connected to the TV. If such a problem occurs, ask the manufacturer of the external device about the HDMI version and, if out of date, request an upgrade.
- Be sure to use an HDMI cable with a thickness of 14 mm or less.
- Be sure to purchase a certified HDMI cable. Otherwise, the picture may not display or a connection error may occur.
- A basic high-speed HDMI cable or one with ethernet is recommended. This product does not support the ethernet function via HDMI.
- This product supports the 3D and ARC (Audio Return Channel) functions via an HDMI cable. Note that the ARC function is supported by the **HDMI IN 2(ARC)** port only.
- The ARC function allows digital audio to output via the **HDMI IN 2(ARC)** port. It can be enabled only when the TV is connected with an audio receiver that supports the ARC function.

### Component connection

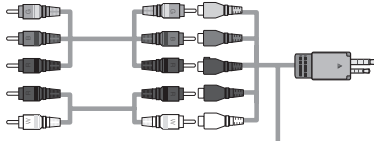
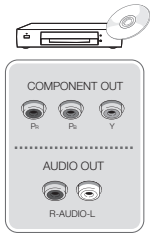

### AV connection

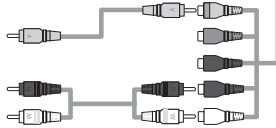
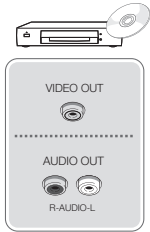

### SCART connection

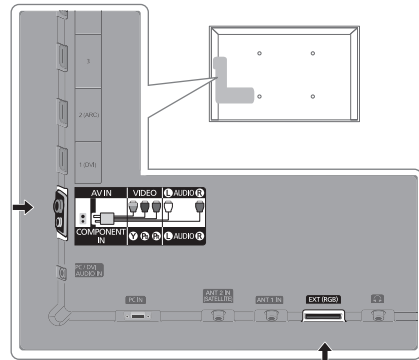
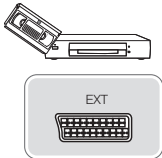

## Using a Component (up to 1080p) or an Audio/Video (480i only) and a Scart Cable

- In **Ext.** mode, DTV Out supports MPEG SD Video and Audio only.
- When connecting to **AV IN**, the colour of the **AV IN [VIDEO]** jack (green) will not match the video cable (yellow).
- To obtain the best picture quality, the Component connection is recommended over the A/V connection.

## Connecting to a PC and Audio device

### Using an HDMI cable or an HDMI to DVI cable or a D-sub cable

✎ Connecting through the HDMI cable may not be supported depending on the PC.

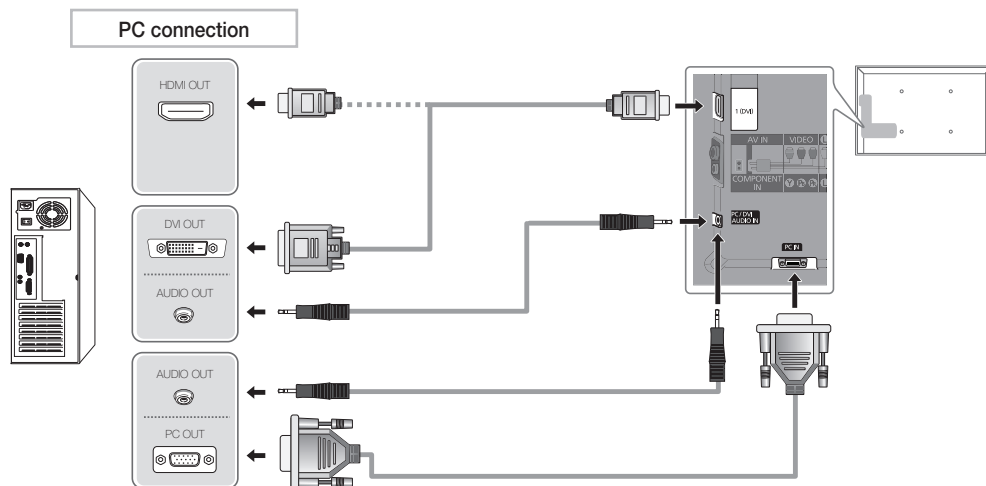

### Display Modes (D-Sub and an HDMI to DVI Input)

Optimal resolution is 1920 X 1080 @ 60 Hz.

| Mode                  | Resolution   | Horizontal Frequency (KHz) | Vertical Frequency (Hz) | Pixel Clock Frequency (MHz) | Sync Polarity (H / V) |
|-----------------------|--------------|----------------------------|-------------------------|-----------------------------|-----------------------|
| IBM                   | 640 x 350    | 31.469                     | 70.086                  | 25.175                      | +/-                   |
|                       | 720 x 400    | 31.469                     | 70.087                  | 28.322                      | -/+                   |
| MAC                   | 640 x 480    | 35.000                     | 66.667                  | 30.240                      | -/-                   |
|                       | 832 x 624    | 49.726                     | 74.551                  | 57.284                      | -/-                   |
|                       | 1152 x 870   | 68.681                     | 75.062                  | 100.000                     | -/-                   |
| VESA DMT              | 640 x 480    | 31.469                     | 59.940                  | 25.175                      | -/-                   |
|                       | 640 x 480    | 37.861                     | 72.809                  | 31.500                      | -/-                   |
|                       | 640 x 480    | 37.500                     | 75.000                  | 31.500                      | -/-                   |
|                       | 800 x 600    | 37.879                     | 60.317                  | 40.000                      | +/+                   |
|                       | 800 x 600    | 48.077                     | 72.188                  | 50.000                      | +/+                   |
|                       | 800 x 600    | 46.875                     | 75.000                  | 49.500                      | +/+                   |
|                       | 1024 x 768   | 48.363                     | 60.004                  | 65.000                      | -/-                   |
|                       | 1024 x 768   | 56.476                     | 70.069                  | 75.000                      | -/-                   |
|                       | 1024 x 768   | 60.023                     | 75.029                  | 78.750                      | +/+                   |
|                       | 1152 x 864   | 67.500                     | 75.000                  | 108.000                     | +/+                   |
|                       | 1280 x 1024  | 63.981                     | 60.020                  | 108.000                     | +/+                   |
|                       | 1280 x 1024  | 79.976                     | 75.025                  | 135.000                     | +/+                   |
|                       | 1280 x 800   | 49.702                     | 59.810                  | 83.500                      | -/-                   |
|                       | 1280 x 800   | 62.795                     | 74.934                  | 106.500                     | -/-                   |
|                       | 1280 x 960   | 60.000                     | 60.000                  | 108.000                     | +/+                   |
| 1360 x 768            | 47.712       | 60.015                     | 85.500                  | +/+                         |                       |
| 1440 x 900            | 55.935       | 59.887                     | 106.500                 | -/-                         |                       |
| 1440 x 900            | 70.635       | 74.984                     | 136.750                 | -/-                         |                       |
| 1680 x 1050           | 65.290       | 59.954                     | 146.250                 | -/-                         |                       |
| VESA DMT /<br>DTV CEA | 1920 x 1080p | 67.500                     | 60.000                  | 148.500                     | +/+                   |

### ✎ NOTE

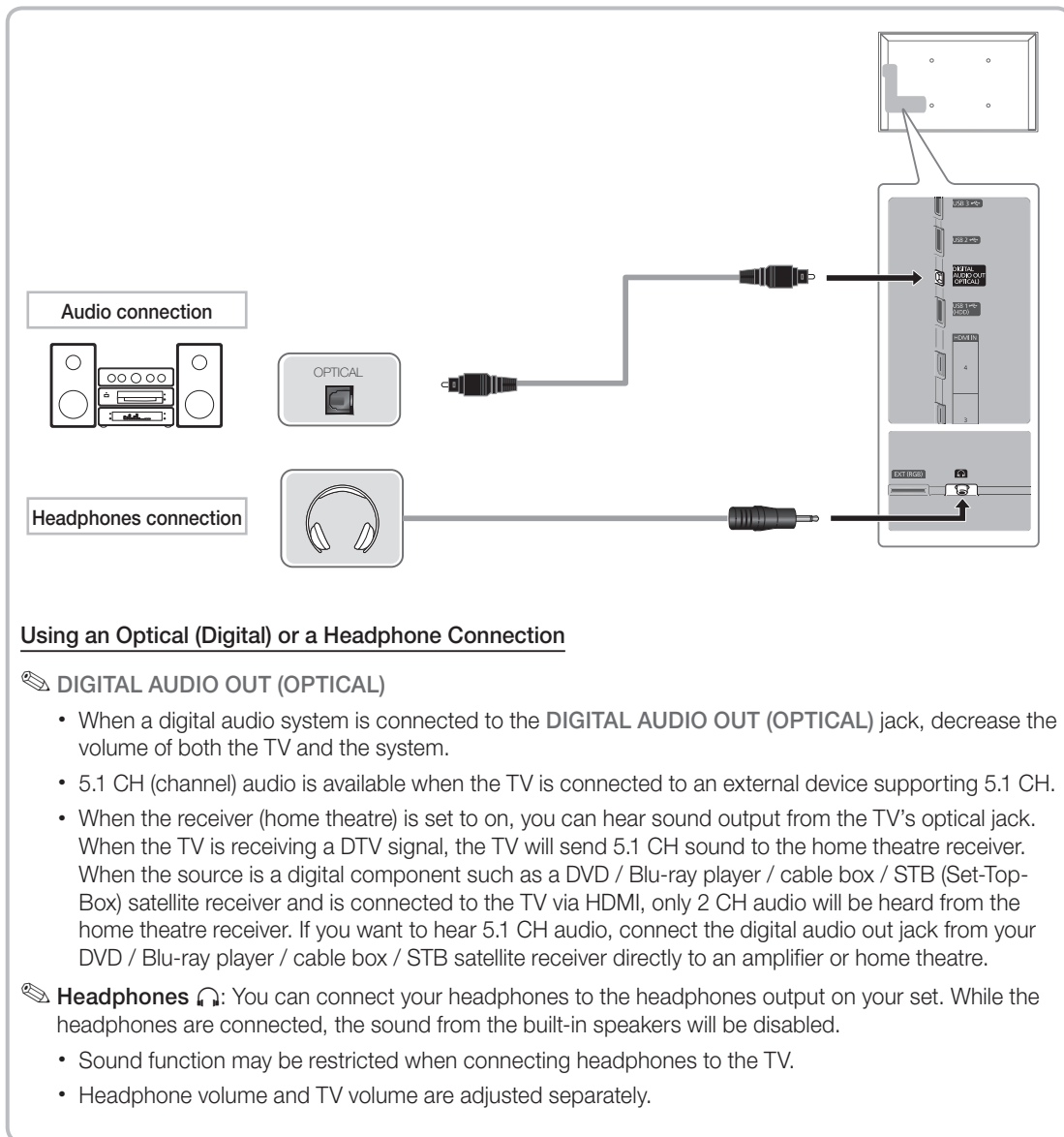

- For HDMI/DVI cable connection, you must use the **HDMI IN 1 (DVI)** jack.
- The interlace mode is not supported.
- The set might operate abnormally if a non-standard video format is selected.
- Separate and Composite modes are supported. SOG(Sync On Green) is not supported.



### Using an Optical (Digital) or a Headphone Connection

#### DIGITAL AUDIO OUT (OPTICAL)

- When a digital audio system is connected to the **DIGITAL AUDIO OUT (OPTICAL)** jack, decrease the volume of both the TV and the system.
- 5.1 CH (channel) audio is available when the TV is connected to an external device supporting 5.1 CH.
- When the receiver (home theatre) is set to on, you can hear sound output from the TV's optical jack. When the TV is receiving a DTV signal, the TV will send 5.1 CH sound to the home theatre receiver. When the source is a digital component such as a DVD / Blu-ray player / cable box / STB (Set-Top-Box) satellite receiver and is connected to the TV via HDMI, only 2 CH audio will be heard from the home theatre receiver. If you want to hear 5.1 CH audio, connect the digital audio out jack from your DVD / Blu-ray player / cable box / STB satellite receiver directly to an amplifier or home theatre.

 **Headphones** : You can connect your headphones to the headphones output on your set. While the headphones are connected, the sound from the built-in speakers will be disabled.

- Sound function may be restricted when connecting headphones to the TV.
- Headphone volume and TV volume are adjusted separately.

## Connecting to a COMMON INTERFACE slot

### Attaching the CI Card Adapter

Attach the adapter as shown below.

To connect the CI CARD Adapter, follow these steps.

-  We recommend attaching the adapter before installing the wall mount, or inserting the “CI or CI+ CARD.”
1. Insert the CI CARD Adapter into the two holes on the product **1**.

 Please find a two holes on the rear of the TV. A two holes is beside the **COMMON INTERFACE** port.
  2. Connect the CI CARD Adapter into the **COMMON INTERFACE** port on the product **2**.
  3. Insert the “CI or CI+ CARD”.

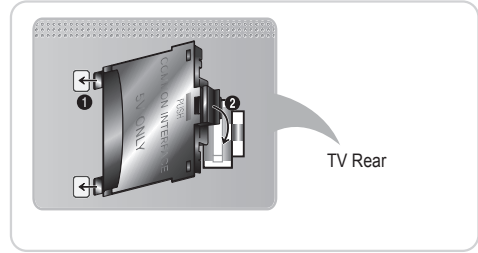

We recommend that you insert the CI card before you mount the TV on a wall. It may be difficult to insert after the mounting. Insert the card after attaching the CI CARD Adapter, on TV. It is difficult to attach the module if you insert the card before attaching.

### Using the “CI or CI+ CARD”

To watch paid channels, the “CI or CI+ CARD” must be inserted.

- If you don't insert the “CI or CI+ CARD,” some channels will display the message “Scrambled Signal”.
- The pairing information containing a telephone number, the “CI or CI+ CARD” ID the Host ID and other information will be displayed in about 2~3 minutes. If an error message is displayed, please contact your service provider.
- When the configuration of channel information has finished, the message “Updating Completed” is displayed, indicating the channel list is updated.

#### NOTE

- You must obtain a “CI or CI+ CARD” from a local cable service provider.
- When removing the “CI or CI+ CARD”, carefully pull it out with your hands since dropping the “CI or CI+ CARD” may cause damage to it.
- Insert the “CI or CI+ CARD” in the direction marked on the card.
- The location of the **COMMON INTERFACE** slot may be different depending on the model.
- “CI or CI+ CARD” is not supported in some countries and regions; check with your authorized dealer.
- If you have any problems, please contact a service provider.
- Insert the “CI or CI+ CARD” that supports the current antenna settings. The screen will be distorted or will not be seen.

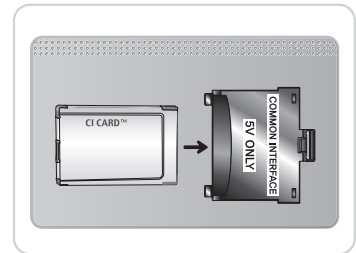



## Network Connection

You can connect your TV to your LAN through a standard wireless router or modem. You can use a wireless network to use the Samsung Wireless LAN Adapter where is built-in the TV.

### Network Connection - Wireless

You can connect your TV to your LAN through a standard wireless router or modem.

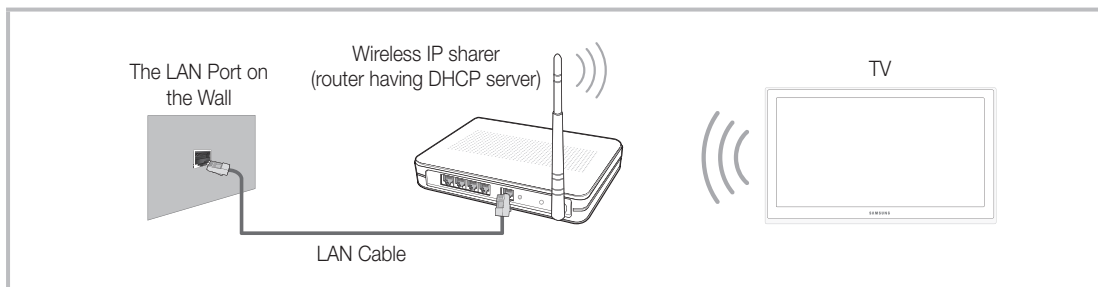

Samsung's Wireless LAN adapter supports the IEEE 802.11a/b/g and n communication protocols. Samsung recommends using IEEE 802.11n. When you play the video over a IEEE 802.11b/g connection, the video may not play smoothly.

Most wireless network systems incorporate a security system that requires devices that access the network through an access point or Wireless router (typically a wireless IP Sharer) to transmit an encrypted security code called an access key.

If Pure High-throughput (Greenfield) 802.11n mode is selected and the Encryption type is set to WEP, TKIP or TKIP AES (WPS2Mixed) for your AP, Samsung TVs will not support a connection in compliance with new Wi-Fi certification specifications.

### Network Connection - Wired

There are two main ways to connect your TV to your network using cable, depending on your network setup. They are illustrated below:

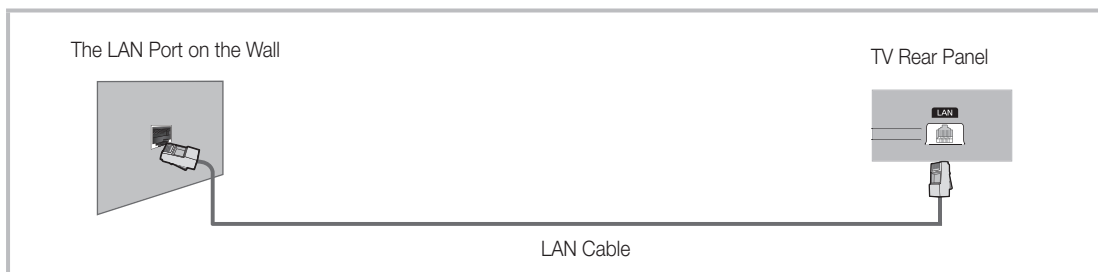
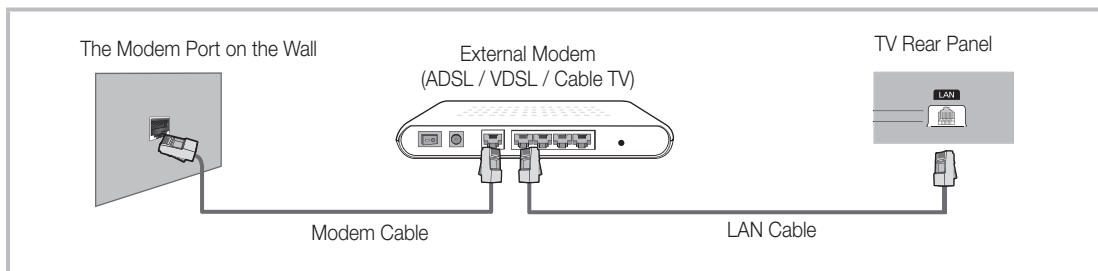

 It is not supported when the network speed is under 10 Mbps.

# How to use the e-Manual

**E-MANUAL**



You can read the introduction and instructions about the TV features stored in your TV.

**MENU** → **Support** → **e-Manual** → **ENTER**

If you want to return to e-Manual, press **E-MANUAL** button on remote.

You can't use the **Try Now** function, if the menu is not activated.

## Screen Display

TV Screen: Displays the current input source screen.

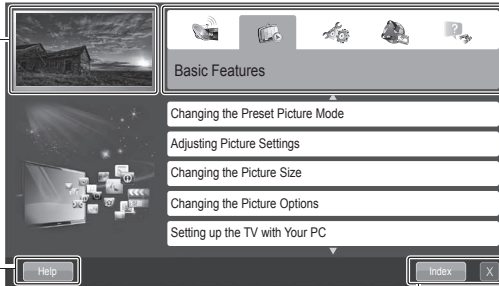

Change the category. Press **◀** or **▶** button to select category you want.

Displays the sub-menu list. Press **ENTER** button to select sub-menu you want.

**Help**: Displays the **e-Manual Guide** or **Product guide**. Press **ENTER** button.

**Index**: Displays index screen.  
**X**: Exit the e-Manual.

## Using the Help

Display the e-Manual Guide & the Product Guide by pressing **Help**.

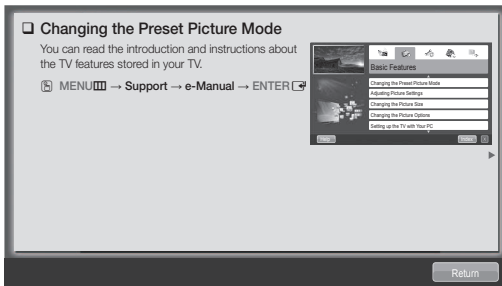

**<e-Manual Guide>**

The e-Manual guide appears as above.



**<Product Guide>**

The product guide appears as above.

## How to toggle between the e-Manual and the corresponding menu(s).

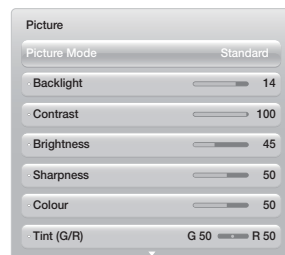
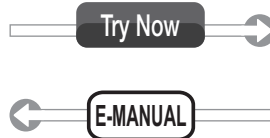

This function is not enabled in some menus.

## Method 1

1. During watching the e-Manual, move the cursor to select **Try Now**, when you want to execute the corresponding menu(s).
2. To return to the e-Manual screen, press the **E-MANUAL** button.

## Method 2

1. Press the **ENTER** button when selecting Contents Area. The “**Are you sure?**” is displayed. Select **Yes** and then press the **ENTER** button. The OSD window will be displayed.
2. To return to the e-Manual screen, press the **E-MANUAL** button.

## Viewing the Contents

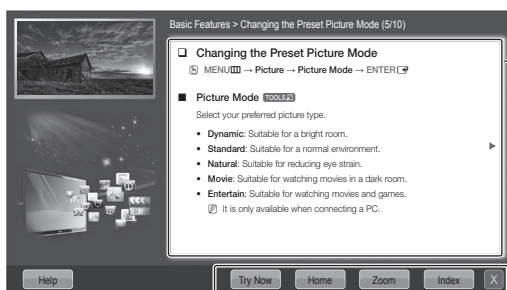

Contents Area: You can view the corresponding contents, if you selected a sub-menu. To move previous or next page, press the ◀ or ▶ button.

**Try Now:** Displays the corresponding menu(s).  
**Home:** Moves to the e-Manual home screen.  
**Zoom:** Magnifies a screen.  
**Index:** Displays index screen.

## Using the Zoom mode

When you view the e-Manual instruction, select the **Zoom** to magnify the screen. You can scroll through the magnified screen by using the ▲ or ▼ buttons.

✎ To return to the previous screen, press the **RETURN** button.

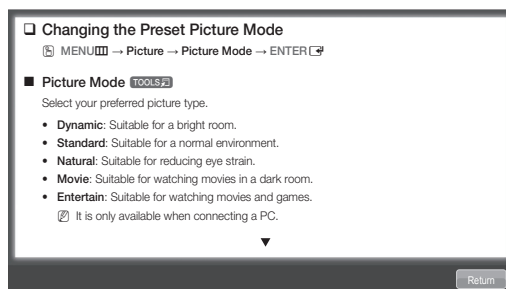

## How to search a keyword by using index page

✎ This function may not supported depending on the language.

1. If you want to search a keyword, select **Index**.
2. Press the ◀ or ▶ button to select a character order you want, and then press the **ENTER** button.
3. Press the ▲ or ▼ button to select a keyword you want to see, and then press the **ENTER** button.
4. You can view the corresponding e-Manual instruction screen.

✎ To close the **Index** screen, press the **RETURN** button.

## Installing the Wall Mount

### Installing the Wall Mount Kit

The wall mount kit (sold separately) allows you to mount the TV on the wall.

For detailed information on installing the wall mount, see the instructions provided with the wall mount. Contact a technician for assistance when installing the wall mount bracket.

Samsung Electronics is not responsible for any damage to the product or injury to yourself or others if you elect to install the TV on your own.

### Preparing before installing Wall-Mount

#### Case A. Installing the SAMSUNG Wall-Mount

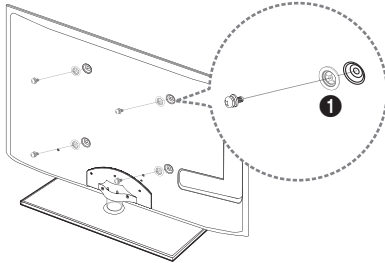

#### Case B. Installing another company's Wall-Mount

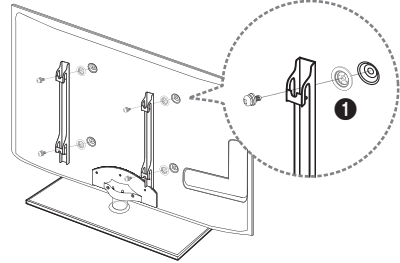

To install a wall-mount, use the Holder-Ring ❶.

## Wall Mount Kit Specifications (VESA)

Install your wall mount on a solid wall perpendicular to the floor. When attaching to other building materials, please contact your nearest dealer. If installed on a ceiling or slanted wall, it may fall and result in severe personal injury.

### NOTE

- Standard dimensions for wall mount kits are shown in the table below.
- When purchasing our wall mount kit, a detailed installation manual and all parts necessary for assembly are provided.
- Do not use screws that do not comply with the VESA standard screw specifications.
- Do not use screws that are longer than the standard dimension or do not comply with the VESA standard screw specifications. Screws that are too long may cause damage to the inside of the TV set.
- For wall mounts that do not comply with the VESA standard screw specifications, the length of the screws may differ depending on the wall mount specifications.
- Do not fasten the screws that are too strongly; this may damage the product or cause the product to fall, leading to personal injury. Samsung is not liable for these kinds of accidents.
- Samsung is not liable for product damage or personal injury when a non-VESA or non-specified wall mount is used or the consumer fails to follow the product installation instructions.
- Our 55" model do not comply with VESA Specifications. Therefore, you should use our dedicated wall mount kit for this model.
- Do not mount the TV at more than a 15 degree tilt.

| Product Family | inches | VESA Spec. (A * B) | Standard Screw | Quantity |
|----------------|--------|--------------------|----------------|----------|
| LED-TV         | 19~22  | 75 X 75            | M4             | 4        |
|                | 23~27  | 200 X 100          |                |          |
|                | 32~40  | 200 X 200          | M8             |          |
|                | 46~60  | 400 X 400          |                |          |
|                | 65~75  | 600 X 400          |                |          |

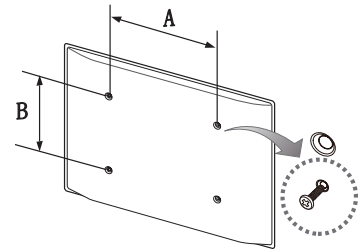



Do not install your Wall Mount Kit while your TV is turned on. It may result in personal injury due to electric shock.

## Troubleshooting

If you have any questions about the TV, first refer to this list. If none of these troubleshooting tips apply, please visit “[www.samsung.com](http://www.samsung.com)”, then click on Support, or contact the call centre listed on the back-cover of this manual.

| Issues  | Solutions and Explanations  |
|---|---|
| The TV won't turn on.   | <ul style="list-style-type: none"> <li>• Make sure the AC power cord is securely plugged in to the wall outlet and the TV.</li> <li>• Make sure the wall outlet is working.</li> <li>• Try pressing the <b>POWER</b> button on the TV to make sure the problem is not the remote. If the TV turns on, refer to “Remote control does not work” below.</li> </ul>   |
| There is no picture/video.  | <ul style="list-style-type: none"> <li>• Check cable connections (remove and reconnect all cables connected to the TV and external devices).</li> <li>• Set your external device's (Cable/Sat Box, DVD, Blu-ray etc) video outputs to match the connections to the TV input. For example, if an external device's output is HDMI, it should be connected to an HDMI input on the TV.</li> <li>• Make sure your connected devices are powered on.</li> <li>• Be sure to select the TV's correct source by pressing the <b>SOURCE</b> button on the remote control.</li> <li>• Reboot the connected device by reconnecting the device's power cable.</li> </ul> |
| The remote control does not work.   | <ul style="list-style-type: none"> <li>• Replace the remote control batteries with the poles (+/-) in the right direction.</li> <li>• Clean the sensor's transmission window on the remote.</li> <li>• Try pointing the remote directly at the TV from 5–6 feet away.</li> </ul>  |
| The cable/set top box remote control doesn't turn the TV on or off, or adjust the volume. | <ul style="list-style-type: none"> <li>• Programme the Cable/Set remote control to operate the TV. Refer to the Cable/Set user manual for the SAMSUNG TV code.</li> </ul>   |

 This TFT LED panel uses a panel consisting of sub pixels which require sophisticated technology to produce. However, there may be a few bright or dark pixels on the screen. These pixels will have no impact on the performance of the product.

 You can keep your TV as optimum condition to upgrade the latest firmware on web site ([samsung.com](http://samsung.com) → Support → Downloads) by USB.

## Licence



## List of Features

Excellent Digital Interface & Networking: With a built-in HD digital tuner, nonsubscription HD broadcasts can be viewed without a cable box / STB (Set-Top-Box) satellite receiver.

### 3D

This exciting new feature enables you to view 3D content.

### SMART HUB

The Gateway to all content integrated in one place

- It's all integrated to guide you to easier and diverse entertainment choices.
- Control your entertainment life with easy and simple user friendly UI.
- Access to diverse Apps that are adding up every day.
- Customize your TV, by App grouping & sorting to your taste.

### AllShare™

AllShare™ connects your TV and compatible Samsung mobile phones/devices through a network.

### Anynet+(HDMI-CEC)

Allows you to control all connected Samsung devices that support anynet+ with your Samsung TV's remote.

## Storage and Maintenance

 If you attached some stickers on the TV screen, it remains some debris after removing the sticker. Please clean it to watch TV.



Do not spray water or a cleaning agent directly onto the product. Any liquid that goes into the product may cause a failure, fire, or electric shock.

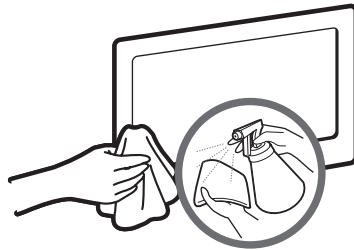

Clean the product with a soft cloth dapped in a small amount of water.

## Securing the TV to the wall



**Caution:** Pulling, pushing, or climbing onto the TV may cause the TV to fall. In particular, ensure that your children do not hang over or destabilize the TV; doing so may cause the TV to tip over, resulting in serious injuries or death. Follow all safety precautions provided in the included Safety Flyer. For added stability and safety, install the anti-fall device as follows.

### To Avoid the TV from Falling

- Put the screws into the clamps and firmly fasten them onto the wall.  
Confirm that the screws have been firmly installed onto the wall.
  - You may need additional material such as an anchor depending on the type of wall.
  - Since the necessary clamps, screws, and string are not supplied, please purchase these additionally.
- Remove the screws from the back centre of the TV, put the screws into the clamps, and then fasten the screws onto the TV again.
  - Screws may not be supplied with the product. In this case, please purchase the screws of the following specifications.
  - Screw Specifications
    - For a 19 ~ 27 inch: M4
    - For a 32 ~ 75 inch: M8
- Connect the clamps fixed onto the TV and the clamps fixed onto the wall with a strong cable and then tie the string tightly.
  - NOTE**
    - Install the TV near to the wall so that it does not fall backwards.
    - It is safe to connect the string so that the clamps fixed on the wall are equal to or lower than the clamps fixed on the TV.
    - Untie the string before moving the TV.
- Verify all connections are properly secured. Periodically check connections for any sign of fatigue for failure. If you have any doubt about the security of your connections, contact a professional installer.

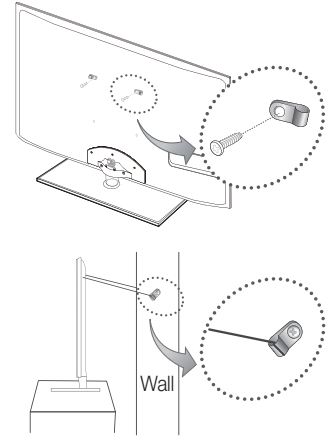



## Specifications

|                              |   |   |   |
|------------------------------|---|---|---|
| Display Resolution           | 1920 x 1080   |   |   |
| Environmental Considerations |   |   |   |
| Operating Temperature        | 10°C to 40°C (50°F to 104°F)  |   |   |
| Operating Humidity           | 10% to 80%, non-condensing  |   |   |
| Storage Temperature          | -20°C to 45°C (-4°F to 113°F)   |   |   |
| Storage Humidity             | 5% to 95%, non-condensing   |   |   |
| TV System                    | Analogue: B/G, D/K, L, I (Depending on your country selection)<br>Digital: DVB-T/DVB-C/DVB-S2                         |   |   |
| Colour/Video System          | Analogue: PAL, SECAM, NTSC-4.43, NTSC-3.58, PAL60<br>Digital: MPEG-2 MP@ML, MPEG-4, H.264/AVC MP@L3, MP@L4.0, HP@L4.0 |   |   |
| Sound System                 | BG, DK, L, NICAM, MPEG1, DD, DD+, HEAAC.  |   |   |
| HDMI IN                      | Video: 1080 24p, 1080p, 1080i, 720p, 576p, 480p<br>Audio: 2Ch Linear PCM 32/44.1/48kHz, 16/20/24bits.                 |   |   |
| Stand Swivel (Left / Right)  | -20° ~ 20°  |   |   |
| Model Name                   | UE32D6500 / UE32D6510<br>/ UE32D6530 / UE32D6540 /<br>UE32D6570   | UE37D6500 / UE37D6510<br>/ UE37D6530 / UE37D6540 /<br>UE37D6570 | UE40D6500 / UE40D6510 /<br>UE40D6530 / UE40D6540 /<br>UE40D6570 |
| Screen Size                  | 32 inches (80 cm)   | 37 inches (94 cm)   | 40 inches (101cm)   |
| Sound (Output)               | 10 W X 2  |   |   |
| Dimensions (WxDxH)           |   |   |   |
| Body                         | 745.8 X 29.9 X 443.4 mm   | 867.7 X 29.9 X 512.3 mm   | 933.0 X 29.9 X 548.8 mm   |
| With stand                   | 745.8 X 240.0 X 503.8 mm  | 867.7 X 255.0 X 571.6 mm  | 933.0 X 255.0 X 608.2 mm  |
| Weight                       |   |   |   |
| Without Stand                | 7.1 kg  | 9.1 kg  | 10.7 kg   |
| With Stand                   | 9.8 kg  | 12.4 kg   | 14.0 kg   |
| Model Name                   | UE46D6500 / UE46D6510<br>/ UE46D6530 / UE46D6540 /<br>UE46D6570   | UE55D6500 / UE55D6510<br>/ UE55D6530 / UE55D6540 /<br>UE55D6570 | UE60D6500   |
| Screen Size                  | 46 inches (116 cm)  | 55 inches (138 cm)  | 60 inches (152 cm)  |
| Sound (Output)               | 10 W X 2  | 15 W X 2  |   |
| Dimensions (WxDxH)           |   |   |   |
| Body                         | 1068.4 X 29.9 X 625.2 mm  | 1258.8 X 29.9 X 731.7 mm  | 1379.0 X 30.4 X 799.4 mm  |
| With stand                   | 1068.4 X 275.0 X 683.6 mm   | 1258.8 X 305.0 X 791.4 mm                                       | 1379.0 X 335.0 X 860.3 mm                                       |
| Weight                       |   |   |   |
| Without Stand                | 12.7 kg   | 17.3 kg   | 23.5 kg   |
| With Stand                   | 16.9 kg   | 22.0 kg   | 29.1 kg   |

 Design and specifications are subject to change without prior notice.

 For information about power supply, and more about power consumption, refer to the label attached to the product.

### Recommendation - EU Only



- Hereby, Samsung Electronics, declares that this LED TV is in compliance with the essential requirements and other relevant provisions of Directive 1999/5/EC.
- The official Declaration of Conformity may be found at <http://www.samsung.com>, go to Support > Search Product Support and enter the model name.
- This equipment may only be used indoors.
- This equipment may be operated in all EU countries.

## Pour plus d'informations sur l'utilisation du manuel électronique (p. 14)

Les figures et illustrations contenues dans ce mode d'emploi sont fournies pour référence uniquement. Elles peuvent différer de l'aspect réel du produit. La conception et les spécifications du produit sont susceptibles d'être modifiées sans préavis.

### Avis concernant le téléviseur numérique

1. Les fonctions relatives au téléviseur numérique (DVB) ne sont disponibles que dans les pays ou régions où des signaux terrestres numériques de type DVB-T (MPEG2 et MPEG4 AVC) sont diffusés ou dans lesquels vous avez accès à un service de télévision par câble compatible DVB-C (MPEG2 et MPEG4 AAC). Consultez votre distributeur local pour connaître les possibilités en matière de réception des signaux DVB-T ou DVB-C.
2. DVB-T est la norme du consortium européen pour la diffusion de signaux terrestres de télévision numérique. La norme DVB-C est quant à elle prévue pour la diffusion des signaux de télévision numérique par câble. Certaines fonctions particulières, telles que le guide électronique des programmes (Electric Program Guide - EPG) ou encore la vidéo à la demande (Video On Demand - VOD), ne sont toutefois pas incluses dans cette spécification. Dès lors, elles ne seront pas traitées pour l'instant.
3. Bien que ce téléviseur soit conforme aux dernières normes DVB-T et DVB-C (août 2008), il n'est pas garanti qu'il soit compatible avec les futures diffusions de signaux numériques terrestres DVB-T et par câble DVB-C.
4. En fonction du pays ou de la région où vous vous trouvez, certains opérateurs de télévision par câble peuvent facturer des frais supplémentaires pour un tel service. Vous devrez aussi peut-être accepter les termes et conditions de ces sociétés.
5. Il se peut que certaines fonctions de TV numérique ne soient pas disponibles dans certains pays ou certaines régions et que la réception des signaux DVB-C ne soit pas correcte avec tous les opérateurs.
6. Pour plus d'informations, contactez le service client local de Samsung.

Les différentes méthodes de diffusion adoptées en fonction des pays peuvent affecter la qualité de réception du téléviseur. Vérifiez le fonctionnement du téléviseur chez votre revendeur agréé SAMSUNG ou contactez le centre d'appel de Samsung pour savoir s'il est possible d'en améliorer les performances en reconfigurant les réglages.

### Avertissement d'image fixe

Évitez d'afficher sur l'écran des images fixes (telles que des photos au format JPEG) ou des éléments d'images fixes (tels que des logos de programmes TV, un format d'image 4:3 ou panoramique, des bandeaux d'actualités ou d'informations boursières au bas de l'écran, etc.). L'affichage permanent d'images fixes risque, en effet, d'entraîner l'apparition d'images fantôme à l'écran, ce qui peut se traduire par une dégradation de la qualité d'image. Pour atténuer les risques, suivez scrupuleusement les recommandations suivantes :

- Évitez d'afficher longuement la même chaîne de télévision.
- Essayez toujours d'afficher l'image en plein écran ; pour obtenir une correspondance optimale, utilisez le menu de format d'image du téléviseur.
- Réduisez les valeurs de luminosité et de contraste sur le minimum requis pour obtenir la qualité d'image souhaitée. L'utilisation de valeurs trop élevées risque d'accélérer le processus de brûlure.
- Utilisez fréquemment toutes les fonctions du téléviseur conçues pour réduire le phénomène de rémanence et la brûlure d'écran. Pour plus d'informations à ce sujet, consultez la section appropriée du mode d'emploi.

### Sécurisation de l'espace d'installation

Maintenez les distances requises entre le produit et les autres objets (par exemple, les murs) afin de garantir une ventilation adaptée.

Le Non-respect de ces distances peut provoquer un incendie ou un problème au produit en raison d'une augmentation de la température interne de celui-ci.

Lors de l'utilisation d'un pied ou d'un support mural, utilisez uniquement les pièces fournies par Samsung Electronics.

- L'utilisation de pièces fournies par un autre fabricant peut occasionner un problème au niveau du produit ou la chute de celui-ci, ce qui pourrait vous blesser.

L'aspect peut varier en fonction du produit.

- Soyez prudent lorsque vous touchez le téléviseur, car certaines parties peuvent être brûlantes.

#### Installation avec un pied.

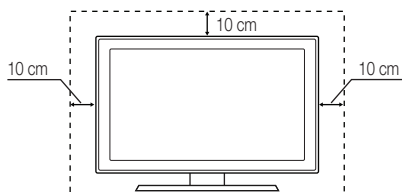

#### Installation avec un support de montage mural.

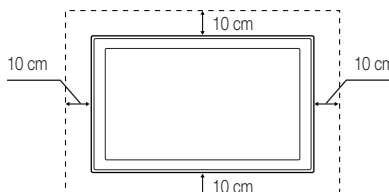

#### Instructions de mise au rebut de ce produit (Déchets d'équipements électriques et électroniques)

(Applicable dans les pays de l'Union européenne et dans d'autres pays européens pratiquant la collecte sélective de déchets)

Ce symbole sur le produit, ses accessoires ou sa documentation indique que ni le produit, ni ses accessoires électroniques usagés (chargeur, casque audio, câble USB, etc.) ne peuvent être jetés avec les autres déchets ménagers. La mise au rebut incontrôlée des déchets présentant des risques pour l'environnement et la santé publique, veuillez séparer vos produits et accessoires usagés des autres déchets. Vous favoriserez ainsi le recyclage de la matière qui les compose dans le cadre d'un développement durable. Les particuliers sont invités à contacter le magasin leur ayant vendu le produit ou à se renseigner auprès des autorités locales pour connaître les procédures et les points de collecte de ces produits en vue de leur recyclage. Les utilisateurs professionnels doivent contacter leur fournisseur et consulter les conditions générales du contrat d'achat. Ce produit et ses accessoires ne peuvent être jetés avec les autres déchets professionnels et commerciaux.



#### Élimination des piles de ce produit

(Applicable aux pays de l'Union européenne et aux autres pays européens dans lesquels des systèmes de collecte sélective sont mis en place)

Le symbole sur le manuel, l'emballage ou les piles indique que celles-ci ne doivent pas être éliminées en fin de vie avec les autres déchets ménagers. L'indication éventuelle des symboles chimiques Hg, Cd ou Pb signifie que la pile ou l'accumulateur contient des quantités de mercure, de cadmium ou de plomb supérieures aux niveaux de référence stipulés dans la directive CE 2006/66. Si les piles ne sont pas correctement éliminées, ces substances peuvent porter préjudice à la santé humaine ou à l'environnement. Afin de protéger les ressources naturelles et de favoriser la réutilisation du matériel, veuillez à séparer les piles des autres types de déchets et à les recycler via votre système local de collecte gratuite des piles et accumulateurs.



## Accessoires

🔗 Vérifiez que les éléments suivants sont inclus avec votre téléviseur. S'il manque des éléments, contactez votre revendeur.

🔗 Les couleurs et les formes des éléments peuvent varier en fonction des modèles.

🔗 Les câbles qui ne se trouvent pas dans le contenu de l'emballage peuvent être achetés séparément.

🔗 Vérifiez qu'aucun accessoire n'est caché dans l'emballage lorsque vous ouvrez la boîte.

### ⚠ ATTENTION : INSEREZ FERMEMENT DE MANIERE A CE QU'IL NE SE DETACHE PAS

- Télécommande et piles (AAA x 2)
- Manuel d'utilisation
- Carte de garantie (non disponible dans certains pays) / Manuel de sécurité
- Tissu de nettoyage
- Câble d'alimentation



Anneau de support (4 EA)



Support du serre-câble

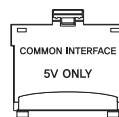

Adaptateur de carte CI



AV / Adaptateur composant

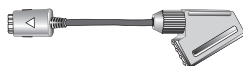

Adaptateur Scart

Des frais d'administration peuvent vous être facturés si :

- (a) un technicien intervient à votre demande et que le produit ne comporte aucun défaut (c.-à-d. si vous n'avez pas pris la peine de lire le présent manuel d'utilisation).
- (b) vous amenez le produit dans un centre de réparation alors qu'il ne comporte aucun défaut (c.-à-d. si vous n'avez pas pris la peine de lire le présent manuel d'utilisation).
- Le montant de ces frais d'administration vous sera signifié avant la réalisation de toute prestation ou visite à domicile.

### Installation du support du serre-câble

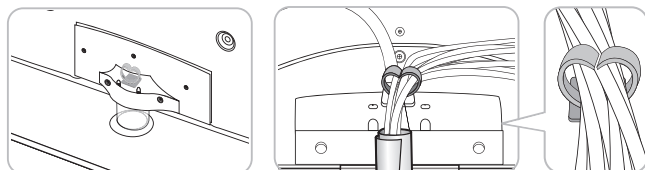

## Présentation du panneau de configuration

- La couleur et la forme du produit peuvent varier en fonction du modèle.
- L'arrière du téléviseur comporte des boutons de commande. Si vous touchez ces boutons, des icônes de commande s'affichent.
- La présence d'un objet (par exemple, câble électrique) à proximité du panneau de configuration peut provoquer l'activation involontaire de l'affichage à l'écran.

Arrière du téléviseur

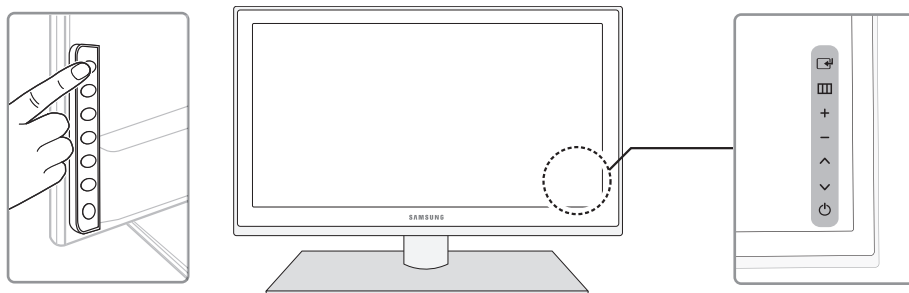

|                            |   |
|----------------------------|---|
| Capteur de la télécommande | Dirigez la télécommande vers ce point du téléviseur.  |
| Témoin d'alimentation      | Clignote, puis s'arrête lorsque le téléviseur est allumé. S'allume en mode Veille.  |
| ↔ (Source)                 | Bascule entre toutes les sources d'entrée disponibles. Dans le menu du téléviseur, ce bouton a la même fonction que le bouton ENTER ↔ de la télécommande. |
| ■ (Menu)                   | Affiche un menu à l'écran OSD (on screen display) reprenant les fonctions de votre téléviseur.  |
| ± (Volume)                 | Règle le volume. Dans le menu à l'écran (OSD), utilisez les boutons ◀ et ▶ de la même façon que les boutons + - de la télécommande.                       |
| ◇ (Canal)                  | Permet de modifier les chaînes. Dans le menu à l'écran (OSD), utilisez les boutons ^ v de la même façon que les boutons ▲ ▼ de la télécommande.           |
| ⏻ (Alimentation)           | Permet d'allumer et d'éteindre le téléviseur.   |

### Mode veille

Ne laissez pas le téléviseur en mode veille pendant de longues périodes (lorsque vous partez en vacances, par exemple). Même s'il est en veille, l'appareil consomme toujours une petite quantité d'énergie. Il est préférable de débrancher le cordon d'alimentation.

## Présentation de la télécommande

Ceci est une télécommande spéciale destinée aux malvoyants. Elle dispose de points Braille sur les boutons Alimentation, Canal et Volume.

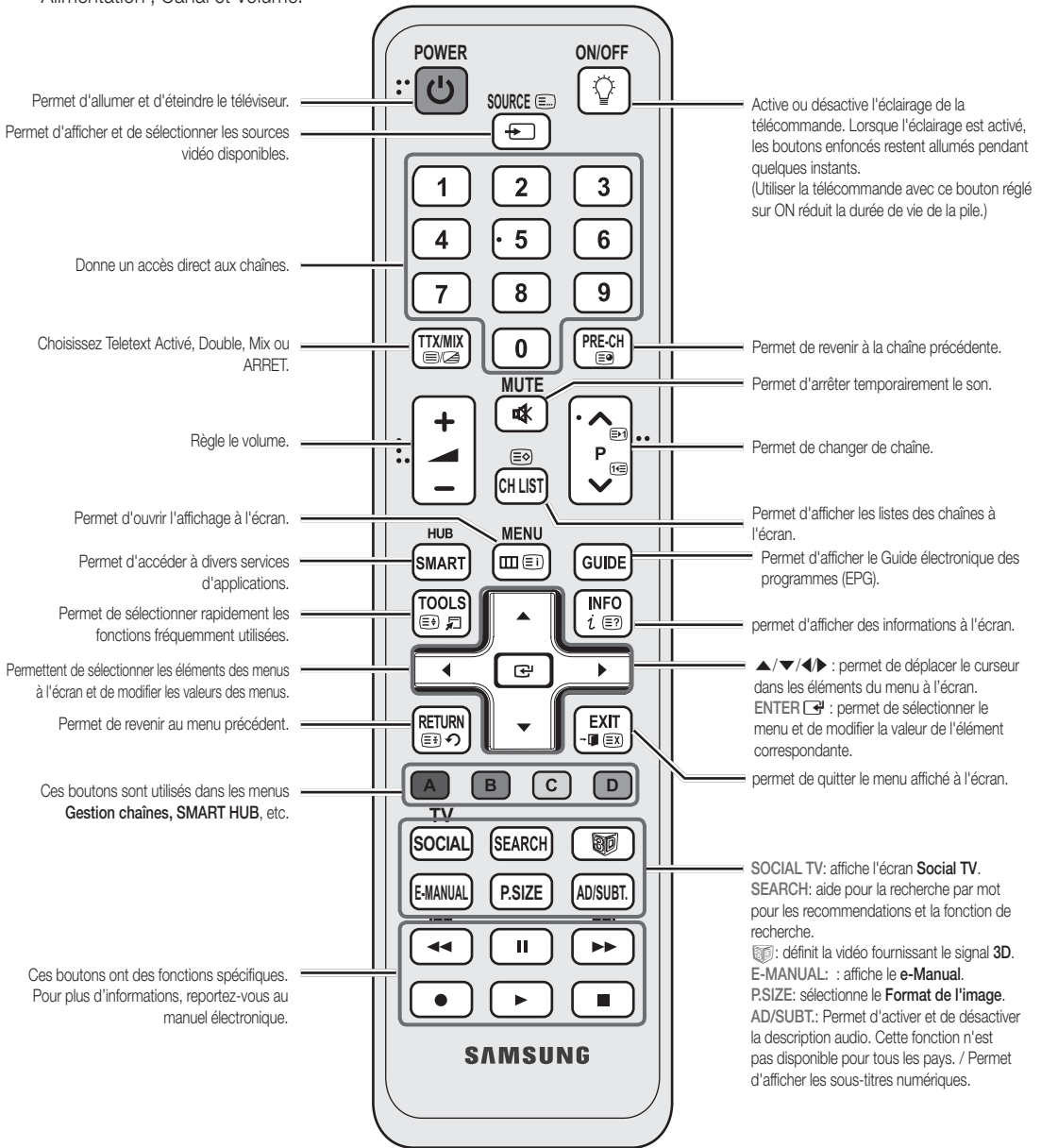

### Installation des piles (type de pile : AAA)

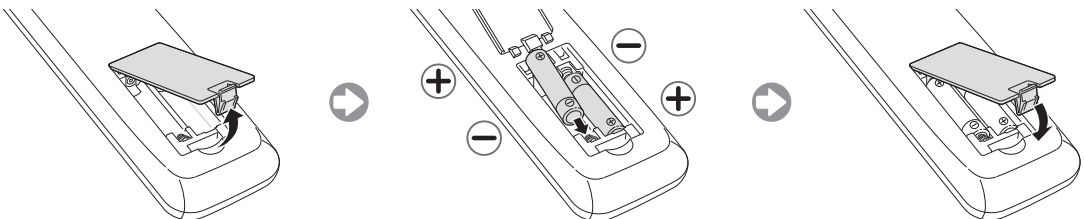

## Changement de la source d'entrée

### Source

A utiliser pour sélectionner le téléviseur ou d'autres sources d'entrée externes, telles que des lecteurs DVD/Blu-ray, des décodeurs câble ou des récepteurs satellite (boîtiers décodeurs).

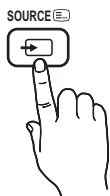

#### ■ TV / Ext. / PC / AV / Component / HDMI1/DVI / HDMI2 / HDMI3 / HDMI4 / USB / AllShare

- Les entrées connectées sont mises en surbrillance dans **Source**.
- Les options **Ext.** et **PC** sont toujours activées.
- Si les périphériques externes connectés ne sont pas mis en surbrillance, appuyez sur le bouton rouge. Le téléviseur lance une recherche de périphériques.

### Modif. Nom

Dans **Source**, appuyez sur le bouton **TOOLS**. Vous pouvez ensuite définir le nom de la source externe que vous souhaitez.

#### ■ Magnétoscope / DVD / Décodeur Câble / Décodeur satellite / Décodeur PVR / Récepteur AV / Jeu / Caméscope / PC / DVI PC / Périph. DVI / TV / IPTV / Blu-ray / HD DVD / DMA: nommez le périphérique connecté aux prises d'entrée pour faciliter la sélection de la source d'entrée.

- Pour obtenir la meilleure connexion câblée possible vers cet appareil, utilisez des câbles de l'épaisseur maximale indiquée ci-dessous.

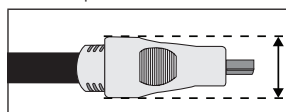

- Épaisseur maximale – 0,55 pouce (14 mm)

- Lorsque vous connectez un PC au port HDMI IN 1(DVI) avec un câble HDMI, vous devez définir le **TV** en mode **PC** dans **Modif. Nom**.
- Lorsque vous connectez un PC au port HDMI IN 1(DVI) avec un câble HDMI, vous devez définir le **TV** en mode **DVI PC** dans **Modif. Nom**.
- Lorsque vous connectez un périphérique AV au port HDMI IN 1(DVI) avec un câble HDMI/DVI, vous devez définir le téléviseur en mode **Périph. DVI** dans **Modif. Nom**.

### Modifier favoris

Dans **Source**, appuyez sur le **TOOLS** pour sélectionner **Modifier favoris**. Vous pouvez définir une source d'entrée externe sur Favoris.

### Information

Affiche des informations détaillées sur le périphérique externe sélectionné.

### Rafraîchir

Dans **Source**, si les périphériques externes ne s'affichent pas, appuyez sur le bouton **TOOLS** pour sélectionner **Rafraîchir**. Recherche des périphériques connectés.

## Raccordement à une antenne

Lorsque vous allumez le téléviseur pour la première fois, des réglages de base s'effectuent de manière automatique.

- Préréglage : connexion du câble d'alimentation et de l'antenne.

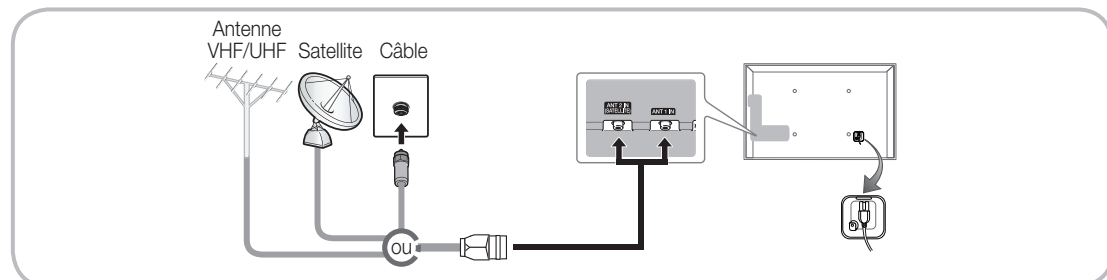













## Plug & Play (configuration initiale)

Lorsque le téléviseur est allumé pour la première fois, plusieurs invites s'affichent pour vous aider à configurer les réglages de base. Appuyez sur le bouton **POWER** . **Plug & Play** est disponible uniquement si la source Entrée est définie sur TV.

 Avant de mettre le téléviseur sous tension, assurez-vous que l'antenne est branchée (p. 6).

 L'option peut varier en fonction du pays.

|          |   |   |
|----------|---|---|
| <b>1</b> | Sélectionnez la langue de des menus à l'écran.    | Appuyez sur le bouton ▲ ou ▼, puis appuyez sur le bouton <b>ENTER</b>  .<br>Sélectionnez la langue de votre choix pour l'affichage à l'écran.  |
| <b>2</b> | Configuration du réseau                           | Configurez votre connexion réseau. Appuyez sur le bouton <b>ENTER</b>  pour démarrer. Si vous ne connaissez pas les paramètres de votre réseau ou si vous souhaitez le configurer plus tard, sélectionnez <b>Ignorer</b> . Nous vous recommandons d'ignorer la configuration de la connexion réseau pour le moment et de consulter la section "Menu Réseau" du manuel électronique pour obtenir les spécifications et les instructions ainsi qu'à la section Connexion réseau de ce manuel (p. 13).<br>Vous pouvez configurer la connexion réseau ultérieurement à l'aide du menu Réseau .   |
| <b>3</b> | Mise à niveau du logiciel                         | Une fois les paramètres de connexion réseau effectués, la fonction de mise à jour logicielle est disponible. Sélectionnez <b>Suivant</b> pour mettre à niveau le logiciel du téléviseur. Si nécessaire, le logiciel du téléviseur est mis à niveau automatiquement. Si vous souhaitez effectuer la mise à niveau ultérieurement, sélectionnez <b>Ignorer</b> . Pour plus d'informations, reportez-vous à la section "Mise à niveau du logiciel" (Préférence → Assistance) du manuel électronique.<br> En fonction de l'état du réseau, cette opération peut prendre quelques minutes.  |
| <b>4</b> | Sélection du mode d'utilisation                   | Appuyez sur le bouton ▲ ou ▼ pour sélectionner <b>Util. domicile</b> , puis appuyez deux fois sur le bouton <b>ENTER</b>  .<br>Sélectionnez le mode <b>Util. domicile</b> . Le mode <b>Enr. démo</b> est prévu pour un usage en magasin.   |
| <b>5</b> | Sélection d'un pays<br>(En fonction du pays)      | Appuyez sur le bouton ▲ ou ▼, puis sur le bouton <b>ENTER</b>  .<br>Sélectionnez le pays de votre choix.<br> Après la sélection du pays dans le menu <b>Pays</b> , certains modèles peuvent demander, en plus, le code PIN.<br> Lors de l'entrée du code PIN, "0-0-0-0" n'est pas disponible.<br> L'option peut varier en fonction du pays.   |
| <b>6</b> | Réglage du <b>Mode Horloge</b>                    | Réglez le <b>Mode Horloge</b> automatiquement ou manuellement.  |
| <b>7</b> | Sélection d'options pour la recherche automatique | Appuyez sur le bouton ▲ ou ▼, puis appuyez sur le bouton <b>ENTER</b>  . sélectionnez la source de chaîne à mémoriser. Lors du réglage de la source d'antenne sur Câble, une fenêtre s'affiche pour vous permettre d'attribuer des valeurs numériques (fréquences) aux chaînes. Pour plus d'informations, reportez-vous à <b>Channel</b> → <b>Mémorisation de chaînes</b> → <b>Recherche automatique</b> .<br> Lorsque Aerial ou Câble est sélectionné en premier : Une fois que toutes les chaînes Aerial ou Câble sont enregistrées, l'étape d'enregistrement des chaînes Satellite s'affiche.<br> Lorsque Satellite est sélectionné en premier : Une fois que toutes les chaînes Satellite sont enregistrées, l'étape d'enregistrement des chaînes Aerial ou Câble s'affiche.<br> Appuyez sur le bouton <b>ENTER</b>  à tout moment pour interrompre la mémorisation. |
| <b>8</b> | <b>Profitez de votre téléviseur.</b>              | Pour regarder une émission diffusée, sélectionnez <b>Fermer</b> . Si vous souhaitez profiter de la fonction <b>Smart Hub</b> , sélectionnez <b>Smart Hub</b> . La fonction <b>Smart Hub</b> démarre. Pour plus d'informations, consultez la section "Smart Hub" dans le manuel électronique.  |

### Si vous souhaitez réinitialiser cette fonction...

Vous devez à nouveau sélectionner **Plug & Play** (**MENU** → **Système**) chez vous, bien que vous l'ayez fait en magasin.

Sélectionnez **Système - Plug & Play** (Configuration initiale). Entrez votre code PIN à quatre chiffres. Le code PIN par défaut est "0-0-0-0"(excepté France). Si vous souhaitez modifier le code PIN, utilisez la fonction **Modifier PIN**.

 Si vous avez oublié ce code, appuyez sur les touches de la télécommande dans l'ordre suivant, ce qui aura pour effet de réinitialiser le code sur "0-0-0-0" (France: "1-1-1-1"): **MUTE** → 8 → 2 → 4 → **POWER** (marche).

## Connexion à un périphérique AV

Périphériques disponibles : DVD, Blu-ray player, HD cable box, HD STB (Set-Top-Box) satellite récepteur, Magnétoscope

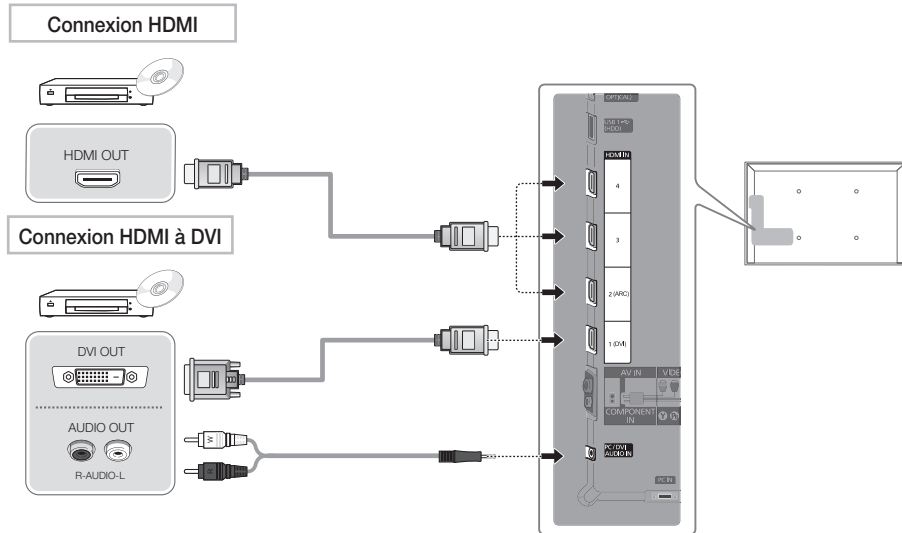

### Utilisation d'un câble HDMI ou HDMI vers DVI (jusqu'à 1080p)

#### HDMI IN 1(DVI), 2(ARC), 3, 4 / PC/DVI AUDIO IN

- Pour une meilleure qualité d'image et de son, effectuez la connexion au moyen d'un câble HDMI.
- Un câble HDMI prend en charge les signaux vidéo et audio numériques, et ne nécessite aucun câble audio.
  - Pour connecter le téléviseur à un appareil numérique dépourvu de sortie HDMI, utilisez une prise HDMI/DVI et des câbles audio.
- Il se peut que l'affichage soit médiocre, voire inexistant, ou que le son soit de mauvaise qualité si un périphérique externe connecté au téléviseur utilise un mode HDMI d'une ancienne version. Dans ce cas, demandez au fabricant du périphérique externe de vous communiquer la version HDMI et, dans l'hypothèse où elle serait obsolète, demandez-lui une mise à niveau.
- Veillez à utiliser un câble HDMI de 14 mm de diamètre maximum.
- Veillez également à acheter un câble HDMI certifié. Dans le cas contraire, il se peut que l'écran n'affiche aucune image ou qu'une erreur de connexion se produise.
- Il est recommandé d'employer un câble HDMI haut débit de base ou un câble possédant une fiche Ethernet. Ce produit ne prend pas en charge la fonction Ethernet via HDMI.
- Ce produit prend en charge les fonctions 3D et ARC (canal de retour audio) via un câble HDMI. Cependant, la fonction ARC n'est prise en charge que sur le port HDMI IN 2(ARC).
- La fonction ARC permet la sortie audio numérique via le port HDMI IN 2(ARC). Elle ne peut être activée que lorsque le téléviseur est connecté à un récepteur audio compatible.



### Connexion à composantes

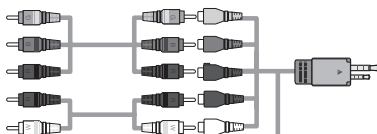
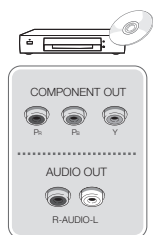

### Connexion AV

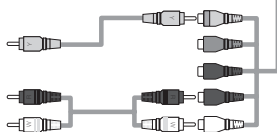
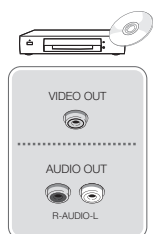

### Connexion SCART

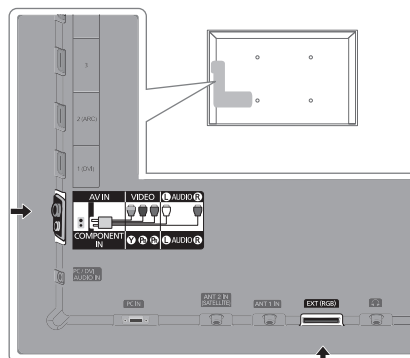
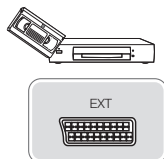

### Utilisation d'un câble Composant (jusqu'à 1080p) ou Audio/Vidéo (480i uniquement) et d'un câble Scart

- ✎ En mode **Ext.**, la sortie DTV prend uniquement en charge les signaux vidéo et audio MPEG SD.
- ✎ Lors de la connexion à AV IN, la couleur de la prise AV IN [VIDEO] (verte) ne correspond pas à celle du câble vidéo (jaune).
- ✎ Pour obtenir une qualité d'image optimale, il est préférable d'opter pour la connexion Composante (plutôt que la connexion A/V).

## Connexion entre un PC et un périphérique audio

### Utilisation d'un câble HDMI, d'un câble HDMI vers DVI ou d'un câble D-Sub

En fonction du PC, la connexion à l'aide du câble HDMI peut ne pas être prise en charge.

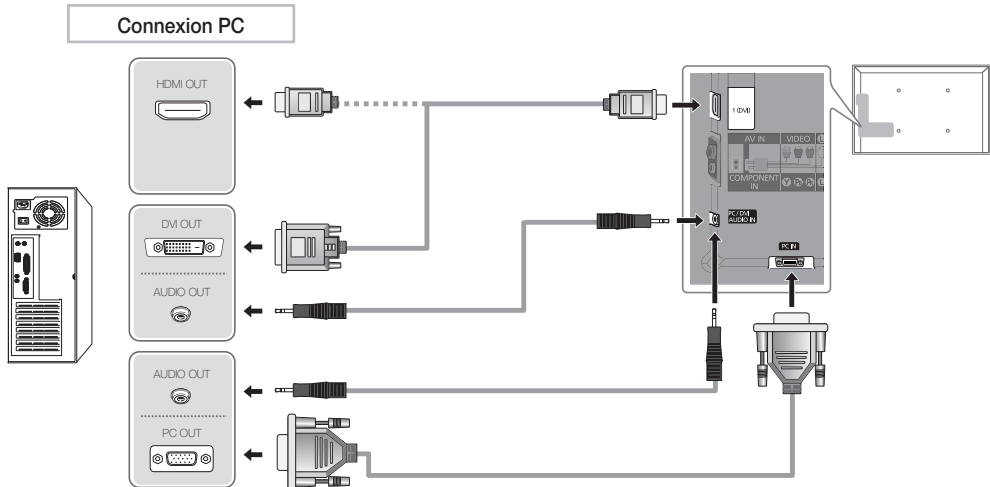

#### Modes d'affichage (entrées D-Sub et HDMI vers DVI)

La résolution optimale est de 1920 X 1080 à 60 Hz.

| Mode               | Résolution   | Fréquence horizontale (kHz) | Fréquence verticale (kHz) | Fréquence d'horloge pixels (MHz) | Polarité de synchronisation (H/V) |
|--------------------|--------------|-----------------------------|---------------------------|----------------------------------|-----------------------------------|
| IBM                | 640 x 350    | 31,469                      | 70,086                    | 25,175                           | +/-                               |
|                    | 720 x 400    | 31,469                      | 70,087                    | 28,322                           | -/+                               |
| MAC                | 640 x 480    | 35,000                      | 66,667                    | 30,240                           | -/-                               |
|                    | 832 x 624    | 49,726                      | 74,551                    | 57,284                           | -/-                               |
|                    | 1152 x 870   | 68,681                      | 75,062                    | 100,000                          | -/-                               |
| VESA DMT           | 640 x 480    | 31,469                      | 59,940                    | 25,175                           | -/-                               |
|                    | 640 x 480    | 37,861                      | 72,809                    | 31,500                           | -/-                               |
|                    | 640 x 480    | 37,500                      | 75,000                    | 31,500                           | -/-                               |
|                    | 800 x 600    | 37,879                      | 60,317                    | 40,000                           | +/+                               |
|                    | 800 x 600    | 48,077                      | 72,188                    | 50,000                           | +/+                               |
|                    | 800 x 600    | 46,875                      | 75,000                    | 49,500                           | +/+                               |
|                    | 1024 x 768   | 48,363                      | 60,004                    | 65,000                           | -/-                               |
|                    | 1024 x 768   | 56,476                      | 70,069                    | 75,000                           | -/-                               |
|                    | 1024 x 768   | 60,023                      | 75,029                    | 78,750                           | +/+                               |
|                    | 1152 x 864   | 67,500                      | 75,000                    | 108,000                          | +/+                               |
|                    | 1280 x 1024  | 63,981                      | 60,020                    | 108,000                          | +/+                               |
|                    | 1280 x 1024  | 79,976                      | 75,025                    | 135,000                          | +/+                               |
|                    | 1280 x 800   | 49,702                      | 59,810                    | 83,500                           | -/+                               |
|                    | 1280 x 800   | 62,795                      | 74,934                    | 106,500                          | -/+                               |
|                    | 1280 x 960   | 60,000                      | 60,000                    | 108,000                          | +/+                               |
| 1360 x 768         | 47,712       | 60,015                      | 85,500                    | +/+                              |                                   |
| 1440 x 900         | 55,935       | 59,887                      | 106,500                   | -/+                              |                                   |
| 1440 x 900         | 70,635       | 74,984                      | 136,750                   | -/+                              |                                   |
| 1680 x 1050        | 65,290       | 59,954                      | 146,250                   | -/+                              |                                   |
| VESA DMT / DTV CEA | 1920 x 1080p | 67,500                      | 60,000                    | 148,500                          | +/+                               |

#### REMARQUE

- Dans le cas d'une connexion avec câble HDMI/DVI, vous devez utiliser la prise **HDMI IN 1 (DVI)**.
- Le mode entrelacé n'est pas pris en charge.
- Le téléviseur peut fonctionner de façon anormale si le format vidéo sélectionné n'est pas standard.
- Les modes Separate et Composite sont pris en charge. Le mode SOG (Sync On Green) n'est pas pris en charge.

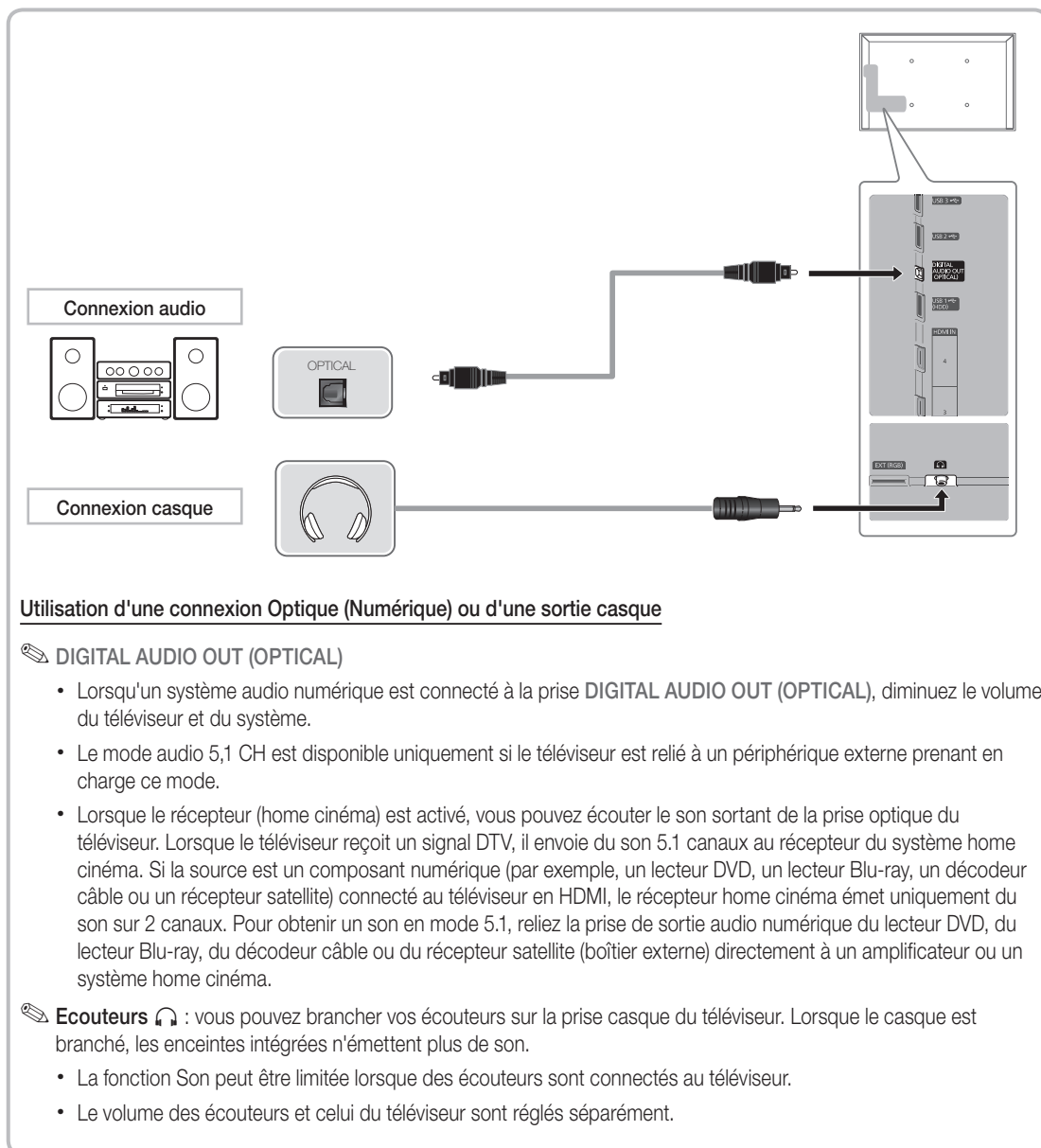

## Connexion à un port INTERFACE COMMUNE

### Connexion de l'adaptateur de carte CI

Connectez l'adaptateur comme illustré ci-dessous.

Pour connecter l'adaptateur de carte CI, procédez comme suit :

✎ Il est conseillé de connecter l'adaptateur avant l'installation du montage mural ou d'insérer la "CARTE CI ou CI+".

1. Insérez l'adaptateur de carte CI dans les deux trous du produit ❶.

✎ Deux trous sont présents à l'arrière du téléviseur. Deux trous sont présents à proximité du port **COMMON INTERFACE**.

2. Insérez l'adaptateur de carte CI dans le port **COMMON INTERFACE** du produit ❷.

3. Insérez la "CARTE CI ou CI+".

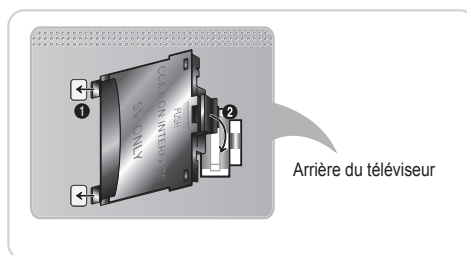

Il est conseillé d'insérer la carte CI avant de fixer le téléviseur en position murale.

L'insertion peut, en effet, se révéler difficile après le montage.

Insérez la carte après avoir connecté le module CI au téléviseur.

Il est difficile de connecter le module si vous insérez d'abord la carte.

### Utilisation de la "CARTE CI ou CI+"

Pour regarder les chaînes payantes, la carte d'interface commune "CARTE CI ou CI+" doit être insérée.

- Si vous ne l'insérez pas, certaines chaînes afficheront le message "Signal brouillé".
- Les informations de pairage contenant un numéro de téléphone, l'ID de la carte d'interface commune "CARTE CI ou CI+", l'ID de l'hôte et d'autres informations s'afficheront après 2 ou 3 minutes. Si un message d'erreur s'affiche, contactez votre fournisseur d'accès.
- Lorsque la configuration des informations sur les canaux est terminée, le message "Mise à jour terminée" s'affiche, indiquant que la liste des chaînes est mise à jour.

#### ✎ REMARQUE

- Vous devez vous procurer une carte d'interface commune "CARTE CI ou CI+" auprès d'un fournisseur local de diffusion par câble.
- Lorsque vous sortez la carte d'interface commune "CARTE CI ou CI+", tirez-la délicatement. Une chute pourrait en effet l'endommager.
- Insérez la carte d'interface commune "CARTE CI ou CI+" dans le sens indiqué sur celle-ci.
- L'emplacement de la fente **COMMON INTERFACE** peut varier en fonction du modèle.
- La carte d'interface commune "CARTE CI ou CI+" n'est pas prise en charge dans certains pays et certaines régions ; vérifiez auprès de votre revendeur agréé.
- Si vous rencontrez des problèmes, contactez le fournisseur d'accès.
- Insérez la carte d'interface commune "CARTE CI ou CI+", qui prend en charge les paramètres actuels de l'antenne. L'image sera déformée, voire invisible.

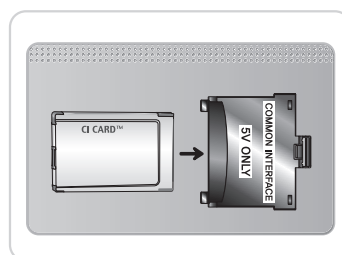

## Connexion réseau

Vous pouvez connecter votre téléviseur au réseau local par le biais d'un routeur ou d'un modem sans fil standard. Vous devez utiliser un réseau sans fil pour utiliser l'adaptateur LAN sans fil Samsung intégré dans le téléviseur.

### Connexion réseau - Sans fil

Vous pouvez connecter votre téléviseur au réseau local par le biais d'un routeur ou d'un modem sans fil standard.

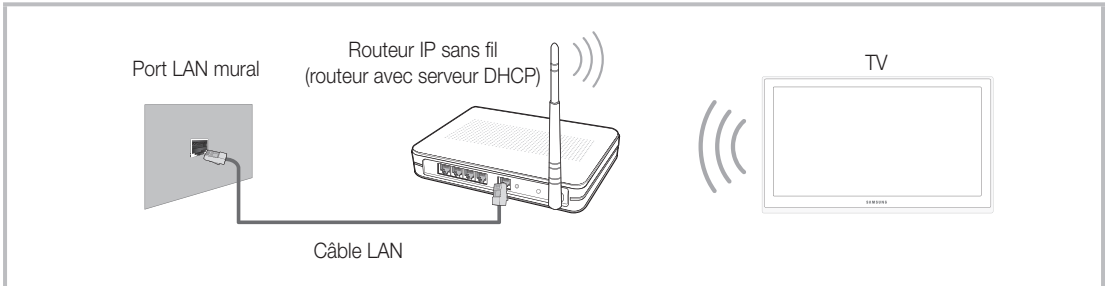

L'adaptateur LAN sans fil Samsung prend en charge les protocoles de communication IEEE 802,11a/b/g et n. Samsung vous conseille d'utiliser le protocole IEEE 802,11n. Si vous lisez la vidéo sur une connexion IEEE 802,11b/g, des saccades risquent d'apparaître.

La plupart des réseaux sans fil disposent d'un système de sécurité nécessitant l'accès de périphériques au réseau à un point d'accès (connexion câblée ou sans fil) pour transmettre un code de sécurité crypté appelé code de sécurité ou clé d'accès.

Si le mode Pure High-throughput (Greenfield) 802,11n est sélectionné et que le type de cryptage est défini sur WEP, TKIP ou TKIP-AES (WPS2Mixed) pour votre point d'accès, les téléviseurs Samsung ne prendront pas en charge la connexion, conformément aux nouvelles spécifications de certification Wi-Fi.

### Connexion réseau - Câble

Il existe deux façons principales de connecter votre téléviseur à votre réseau à l'aide d'un câble, en fonction de votre configuration réseau. De la manière illustrée ci-dessous :

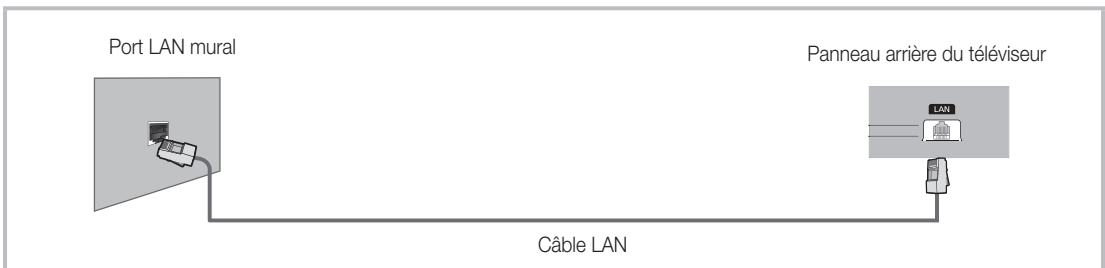
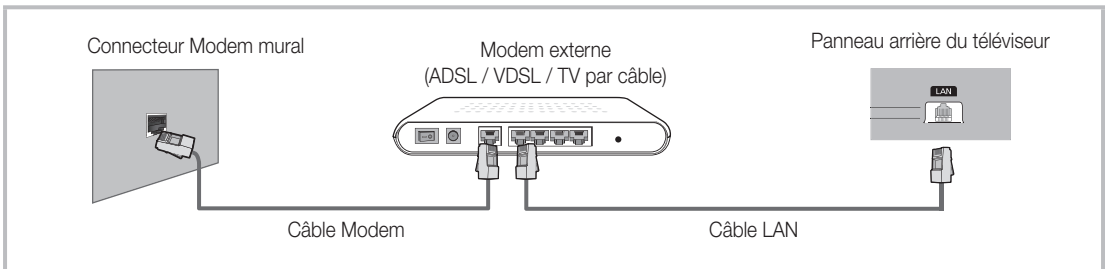

🔧 La configuration automatique n'est pas prise en charge lorsque la vitesse du réseau est inférieure à 10 Mbit/s.

# Consultation du manuel électronique

**E-MANUAL**



Vous pouvez lire l'introduction et les instructions relatives aux fonctions de votre TV.

**MENU** **Assistance** **e-Manual** **ENTER**

Pour revenir au manuel électronique, appuyez sur la touche **E-MANUAL** de la télécommande.

Vous ne pouvez pas utiliser la fonction **Essayer** si le menu n'est pas activé.

## Affichage

TV Screen: affiche l'écran de la source d'entrée actuelle.

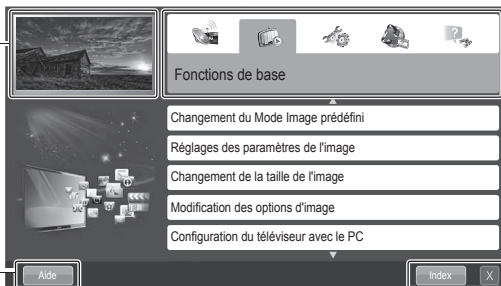

Changer de catégorie. Appuyez sur le bouton ou pour sélectionner la catégorie de votre choix.

Affiche la liste des sous-menus. Appuyez sur le bouton **ENTER** pour sélectionner le sous-menu de votre choix.

Aide : affiche le Guide e-Manual ou le Guide Produit. Appuyez sur le bouton **ENTER** .

**Index** : affiche l'écran d'index.  
**X** : permet de quitter le manuel électronique.

## Utilisation de l'aide

Appuyez sur **Aide** pour afficher le Guide e-Manual et le Guide Produit.

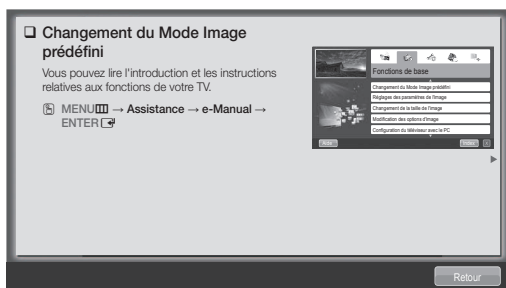

<Guide e-Manual>

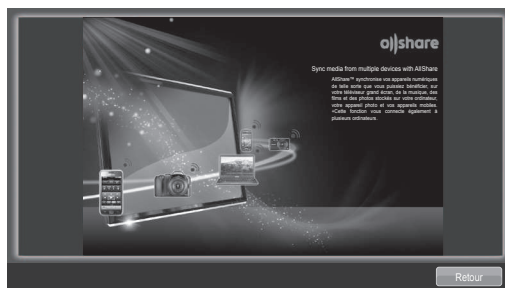

<Guide Produit>

Le Guide e-Manual s'affiche comme illustré ci-dessus. Le Guide Produit s'affiche comme illustré ci-dessus.

## Comment basculer entre le manuel électronique et le(s) menu(s) correspondant(s)

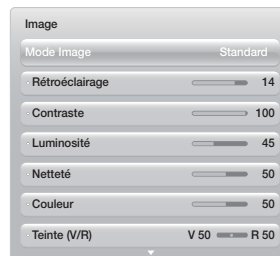
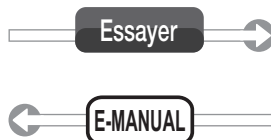
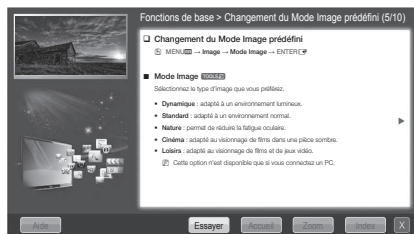



Cette fonction n'est pas disponible dans certains menus.

## Méthode 1

1. Pendant la lecture du manuel électronique, déplacez le curseur pour sélectionner **Essayer**, si vous souhaitez exécuter le(s) menu(s) correspondant(s).
2. Pour revenir à l'écran du manuel électronique, appuyez sur le bouton **E-MANUAL**.

## Méthode 2

1. Appuyez sur le bouton **ENTER**  lors de la sélection de la zone de contenu. Le message "**Exécuter?**" s'affiche. Sélectionnez **Oui** et appuyez ensuite sur le bouton **ENTER** . La fenêtre des menus à l'écran s'affiche.
2. Pour revenir à l'écran du manuel électronique, appuyez sur le bouton **E-MANUAL**.

### Affichage du contenu

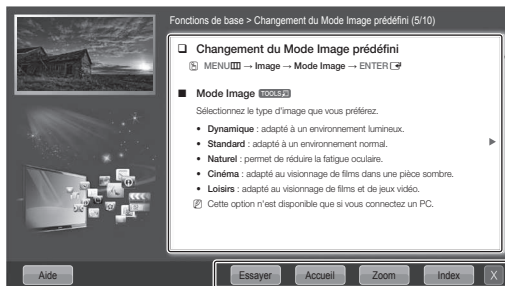

Zone de contenu : si vous avez sélectionné un sous-menu, vous pouvez afficher le contenu correspondant. Pour accéder à la page précédente ou suivante, appuyez sur le bouton ◀ ou ▶.

**Essayer** : affiche le(s) menu(s) correspondant(s).

**Accueil** : permet d'accéder à l'écran d'accueil du manuel électronique.

**Zoom** : agrandit l'écran.

**Index** : affiche l'écran d'index.

### Utilisation du mode Zoom

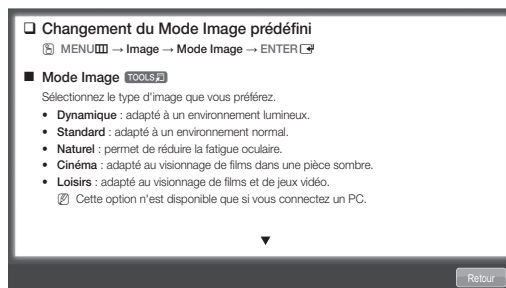

Lors de la consultation des instructions du manuel électronique, sélectionnez l'option **Zoom** pour agrandir l'écran. Pour parcourir l'écran agrandi, utilisez le bouton ▲ ou ▼.

 Pour revenir à l'écran précédent, appuyez sur le bouton **RETURN**.



### Recherche d'un mot-clé en utilisant la page d'index

 Cette fonction n'est pas prise en charge dans toutes les langues.

1. Si vous souhaitez rechercher un mot-clé, sélectionnez **Index**.
2. Appuyez sur le bouton ◀ ou ▶ pour sélectionner l'ordre des caractères de votre choix et appuyez ensuite sur **ENTER** .
3. Appuyez sur le bouton ▲ or ▼ pour sélectionner le mot-clé à afficher et appuyez ensuite sur **ENTER** .
4. Vous accédez à l'écran d'instructions correspondant du manuel électronique.

 Pour fermer l'écran **Index**, appuyez sur le bouton **RETURN**.

## Installation du support mural

### Installation du kit de montage mural

Le kit de montage mural (vendu séparément) permet de fixer le téléviseur au mur.

Pour plus d'informations sur l'installation du support mural, reportez-vous aux instructions fournies avec le support mural. Faites appel à un technicien pour installer la fixation murale.

Samsung Electronics ne saurait être tenu pour responsable d'un endommagement du produit ou d'une blessure si vous choisissez d'effectuer vous-même l'installation murale.

### Préparation avant l'installation d'un dispositif de fixation murale

#### Cas A. Installation du dispositif de fixation murale SAMSUNG

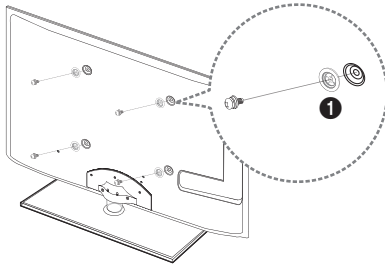

#### Cas B. Installation du support mural d'un autre fabricant

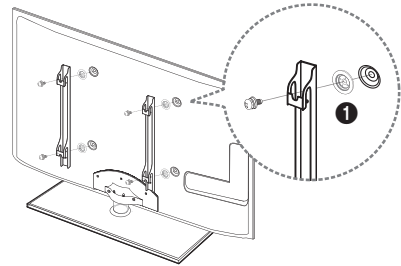

Pour installer un support mural, utilisez l'anneau de support ❶.



## Caractéristiques du kit de fixation murale (VESA)

Installez votre fixation murale sur un mur solide perpendiculaire au sol. Si vous souhaitez la fixer sur d'autres matériaux de construction, veuillez prendre contact avec votre revendeur le plus proche. Si vous l'installez au plafond ou sur un mur non droit, la fixation risque de tomber et de provoquer de graves blessures.

### REMARQUE

- Les dimensions standard pour tous les kits de fixation murale sont indiquées dans le tableau ci-dessous.
- Un manuel d'installation détaillé et toutes les pièces nécessaires au montage sont fournis avec le kit de fixation mural.
- N'utilisez pas de vis non conformes aux spécifications des vis VESA standard.
- N'utilisez pas de vis plus longues que la dimension standard ou non conformes aux caractéristiques des vis VESA standard. Des vis trop longues pourraient endommager l'intérieur du téléviseur.
- Pour les fixations murales non conformes aux caractéristiques des vis VESA standard, la longueur des vis peut varier, selon les caractéristiques de la fixation murale.
- Ne serrez pas trop les vis : cela pourrait endommager le produit ou provoquer sa chute, entraînant des blessures corporelles. Samsung ne peut être tenue responsable de ce type d'accident.
- Samsung ne peut être tenue responsable de tout dommage au produit ou toute blessure corporelle dans le cas de l'utilisation d'une fixation murale non-VESA ou non spécifiée, ou si l'utilisateur ne suit pas les instructions d'installation du produit.
- Notre modèle 55" n'est pas conforme aux spécifications VESA. Vous devez, par conséquent, utiliser le kit de fixation murale approprié à ce modèle.
- N'inclinez pas le téléviseur de plus de 15 degrés.

| Famille de produits             | pouces | Spéc. VESA (A * B) | Vis standard | Quantité |
|---------------------------------|--------|--------------------|--------------|----------|
| Téléviseur à rétroéclairage LED | 19~22  | 75 X 75            | M4           | 4        |
|                                 | 23~27  | 200 X 100          |              |          |
|                                 | 32~40  | 200 X 200          | M8           |          |
|                                 | 46~60  | 400 X 400          |              |          |
|                                 | 65~75  | 600 X 400          |              |          |

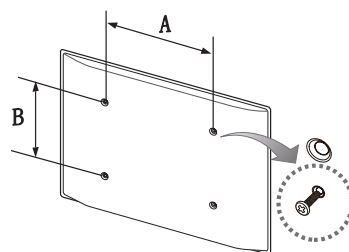

N'installez pas votre kit de fixation murale lorsque le téléviseur est allumé. Vous risqueriez de vous électrocuter.

## Résolution des problèmes

Si vous avez des questions sur le téléviseur, commencez par consulter la liste ci-dessous. Si aucune de ces solutions de dépannage ne s'applique à votre problème, rendez-vous sur le site "[www.samsung.com](http://www.samsung.com)", puis cliquez sur Assistance ou contactez le centre d'appels, dont les coordonnées figurent sur la dernière page de ce manuel.

| Problèmes   | Solutions et explications  |
|---|--|
| La télévision ne s'allume pas.  | <ul style="list-style-type: none"> <li>• Vérifiez que le cordon d'alimentation secteur est branché correctement sur la prise murale et sur le téléviseur.</li> <li>• Vérifiez que la prise murale est opérationnelle.</li> <li>• Essayez d'appuyer sur le bouton POWER du téléviseur pour vous assurer que le problème n'est pas dû à la télécommande. Si le téléviseur s'allume, reportez-vous au problème "La télécommande ne fonctionne pas" ci-après.</li> </ul>   |
| Aucune image/vidéo n'est affichée.                                    | <ul style="list-style-type: none"> <li>• Vérifiez le raccordement des câbles (retirez tous les câbles connectés au téléviseur et aux appareils externes, puis rebranchez-les).</li> <li>• Réglez la sortie vidéo de votre périphérique externe (décodeur câble/satellite, DVD, Blu-ray, etc.) pour faire correspondre les connexions à l'entrée du téléviseur. Par exemple, si la sortie d'un périphérique externe est HDMI, vous devez établir une connexion avec une entrée HDMI du téléviseur.</li> <li>• Vérifiez que les appareils connectés sont sous tension.</li> <li>• Veillez à sélectionner la source appropriée du téléviseur en appuyant sur la touche SOURCE de la télécommande.</li> <li>• Redémarrez le périphérique connecté en rebranchant le câble d'alimentation du périphérique.</li> </ul> |
| La télécommande ne fonctionne pas.                                    | <ul style="list-style-type: none"> <li>• Vérifiez que la polarité (+/-) des piles de la télécommande est respectée.</li> <li>• Nettoyez la lentille de la télécommande.</li> <li>• Essayez de diriger directement la télécommande vers le téléviseur à une distance de 1,5 à 1,8 m.</li> </ul>   |
| La télécommande du décodeur câble/boîtier décodeur ne fonctionne pas. | <ul style="list-style-type: none"> <li>• Programmez la télécommande du décodeur câble/boîtier décodeur de telle sorte qu'elle puisse commander le téléviseur. Consultez le mode d'emploi du décodeur câble/boîtier décodeur pour obtenir le code du téléviseur SAMSUNG.</li> </ul>   |

 Ce téléviseur LED TFT est équipé d'un écran constitué de sous-pixels dont la fabrication nécessite une technologie sophistiquée. Il se peut toutefois que quelques points clairs ou sombres apparaissent à l'écran. Ils n'ont aucune incidence sur la performance du produit.

 Vous pouvez maintenir votre téléviseur dans des conditions optimales en le mettant à niveau avec le dernier micrologiciel ([samsung.com](http://samsung.com) → Support → Downloads) par le biais d'un périphérique USB.

## Licence



## Liste des fonctions

Interface numérique et réseau excellents : avec un syntoniseur numérique HD intégré, le visionnage des émissions HD sans abonnement ne nécessite pas de décodeur câble/récepteur satellite (boîtier décodeur).

### 3D

Cette nouvelle fonctionnalité vous permet de regarder du contenu 3D.

### SMART HUB

La Passerelle vers tous les contenus intégrés en un seul lieu

- Tout est intégré pour faciliter et diversifier les possibilités de loisirs.
- Contrôlez vos loisirs avec une interface simple et conviviale.
- Accédez à diverses applications tous les jours.
- Personnalisez votre téléviseur, en regroupant ou en triant vos applications en fonction de vos goûts.

### AllShare™

AllShare™ connecte votre téléviseur et vos téléphones portables/appareils Samsung compatibles via un réseau.

### Anynet+ (HDMI-CEC)

Vous permet de contrôler tous les appareils Samsung connectés compatibles Anynet+ à l'aide de votre télécommande Samsung.

## Stockage et entretien

📎 Si des autocollants sont appliqués sur l'écran du téléviseur, leur retrait peut laisser quelques traces. Nettoyez-les avant d'utiliser le téléviseur.

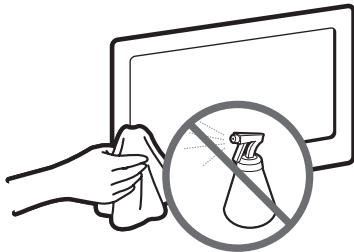

Ne vaporisez pas d'eau ni d'agent nettoyant directement sur le produit. Tout liquide qui entre dans le produit peut engendrer une défaillance, un incendie ou une électrocution.

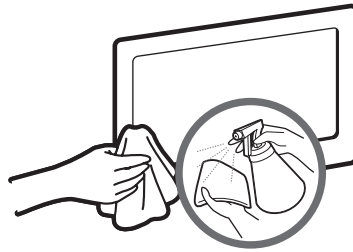

Nettoyez le produit à l'aide d'un chiffon doux imprégné d'une petite quantité d'eau.

## Fixation du téléviseur au mur



**Attention** : si vous tirez ou poussez le téléviseur ou si vous grimpez dessus, il risque de tomber. Veillez notamment à ce que vos enfants ne se suspendent pas au téléviseur, ni ne le déséquilibrent, car cela pourrait le faire basculer et occasionner des blessures graves, voire entraîner la mort. Respectez toutes les précautions de sécurité indiquées dans la brochure relative à la sécurité. Pour une stabilité et une sécurité accrues, installez le dispositif antichute comme indiqué ci-après.

### Pour éviter toute chute du téléviseur :

1. Glissez les vis dans les colliers, puis fixez-les solidement au mur. Assurez-vous que les vis ont été fermement fixées au mur.

 En fonction du type de mur, il est possible que vous ayez besoin de matériel supplémentaire, tel que des chevilles.

 Les colliers, vis et chaînettes n'étant pas fournis, vous devez les acheter séparément.

2. Retirez les vis situées sur la partie centrale arrière du téléviseur, placez les vis dans les bagues, puis fixez-les à nouveau sur le téléviseur.

 Il se peut que les vis ne soient pas fournies avec le produit. Dans ce cas, achetez des vis présentant les caractéristiques suivantes.

 Caractéristiques des vis

- Pour un téléviseur de 19 à 27 pouces : M4
- Pour un téléviseur de 32 à 75 pouces : M8

3. Reliez les colliers fixés au téléviseur et ceux fixés sur le mur à l'aide d'un câble solide, puis attachez-les fermement.

#### REMARQUE

- Placez le téléviseur à proximité du mur afin qu'il ne bascule pas vers l'arrière.
- Il est recommandé de placer la chaînette de façon à ce que les colliers fixés au mur soient placés à la même hauteur ou plus bas que ceux fixés au téléviseur.
- Détachez la chaînette avant de déplacer le téléviseur.

4. Vérifiez que toutes les connexions sont fixées correctement. Vérifiez régulièrement que les connexions ne présentent aucun signe d'usure. Si vous avez un doute quant à la sécurité des connexions, contactez un installateur professionnel.

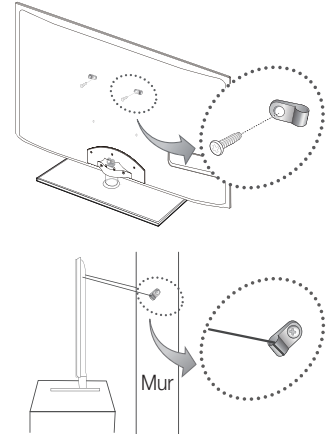

## Caractéristiques techniques

|                                  |   |  |  |
|----------------------------------|---|--|--|
| Résolution de l'affichage        | 1920 x 1080   |  |  |
| Conditions ambiantes             |   |  |  |
| Température en service           | De 10°C à 40°C (50°F à 104°F)   |  |  |
| Humidité en fonctionnement       | 10% à 80%, sans condensation  |  |  |
| Température de stockage          | de -20°C à 45°C. (-4 °F à 113 °F)   |  |  |
| Humidité sur le lieu de stockage | 5 % à 95 %, sans condensation   |  |  |
| Système TV                       | Analogique : B/G, D/K, L, I (en fonction de votre pays)<br>Numérique : DVB-T/DVB-C/DVB-S2                                   |  |  |
| Système de couleur/vidéo         | Analogique : PAL, SECAM, NTSC-4.43, NTSC-3.58, PAL60<br>Numérique : MPEG-2 MP@ML, MPEG-4, H.264/AVC MP@L3, MP@L4.0, HP@L4.0 |  |  |
| Système Sonore                   | BG, DK, L, NICAM, MPEG1, DD, DD+, HEAAC   |  |  |
| HDMI IN                          | Vidéo : 1080 24p, 1080p, 1080i, 720p, 576p, 480p<br>Audio : 2Ch Linear PCM 32/44.1/48 kHz, 16/20/24 bits.                   |  |  |
| Socle orientable (gauche/droite) | -20° ~ 20°  |  |  |
| Nom du modèle                    | UE32D6500 / UE32D6510<br>/ UE32D6530 / UE32D6540 / UE32D6570  | UE37D6500 / UE37D6510<br>/ UE37D6530 / UE37D6540 / UE37D6570 | UE40D6500 / UE40D6510 / UE40D6530 /<br>UE40D6540 / UE40D6570 |
| Taille de l'écran                | 32 pouces (80 cm)   | 37 pouces (94 cm)  | 40 pouces (101cm)  |
| Son (Sortie)                     | 10 W X 2  |  |  |
| Dimensions (L x P x H)           |   |  |  |
| Corps                            | 745,8 X 29,9 X 443,4 mm   | 867,7 X 29,9 X 512,3 mm                                      | 933,0 X 29,9 X 548,8 mm                                      |
| Avec socle                       | 745,8 X 240,0 X 503,8 mm  | 867,7 X 255,0 X 571,6 mm                                     | 933,0 X 255,0 X 608,2 mm                                     |
| Poids                            |   |  |  |
| Sans socle                       | 7,1 kg  | 9,1 kg   | 10,7 kg  |
| Avec socle                       | 9,8 kg  | 12,4 kg  | 14,0 kg  |
| Nom du modèle                    | UE46D6500 / UE46D6510<br>/ UE46D6530 / UE46D6540 / UE46D6570  | UE55D6500 / UE55D6510<br>/ UE55D6530 / UE55D6540 / UE55D6570 | UE60D6500  |
| Taille de l'écran                | 46 pouces (116 cm)  | 55 pouces (138 cm)   | 60 pouces (152 cm)   |
| Son (Sortie)                     | 10 W X 2  | 15 W X 2   |  |
| Dimensions (L x P x H)           |   |  |  |
| Corps                            | 1068,4 X 29,9 X 625,2 mm  | 1258,8 X 29,9 X 731,7 mm                                     | 1379,0 x 30,4 x 799,4 mm                                     |
| Avec socle                       | 1068,4 X 275,0 X 683,6 mm   | 1258,8 X 305,0 X 791,4 mm                                    | 1379,0 x 335,0 x 860,3 mm                                    |
| Poids                            |   |  |  |
| Sans socle                       | 13,2 kg   | 17,3 kg  | 23,5 kg  |
| Avec socle                       | 17,2 kg   | 21,5 kg  | 29,1 kg  |

 La conception et les spécifications peuvent être modifiées sans préavis.

 Pour plus d'informations sur les caractéristiques d'alimentation et de consommation électrique, reportez-vous à l'étiquette fixée au produit.

### Recommandation - UE uniquement



- Par la présente, Samsung Electronics déclare que ce Téléviseur à rétroéclairage LED satisfait aux exigences essentielles et aux autres dispositions pertinentes de la directive 1999/5/EC.
- La déclaration de conformité est accessible à l'adresse <http://www.samsung.com>, en accédant à Assistance > Recherche d'assistance pour vos produits, puis entrez le nom du modèle.
- Cet équipement ne doit être utilisé qu'en intérieur.
- Cet équipement peut fonctionner dans tous les pays de l'UE.

## Weitere Informationen zur Verwendung des e-Manuals (p. 14)

Die Abbildungen und Illustrationen in diesem Handbuch dienen nur zur Information und können vom tatsächlichen Aussehen des Geräts abweichen. Änderungen an Ausführung und technischen Daten vorbehalten.

### Hinweis zu Digitalfernsehen

1. Die Funktionalitäten für Digital TV (DVB) stehen nur in Ländern/Regionen zur Verfügung, in denen digitale terrestrische DVB-T-Signale (MPEG2 und MPEG4 AVC) gesendet werden oder in denen Sie Zugang zu einem kompatiblen Kabelfernsehdienst mit DVB-C (MPEG2 und MPEG4 AAC) haben. Fragen Sie Ihren örtlichen Händler, wenn Sie Informationen über die Verfügbarkeit von DVB-T oder DVB-C in Ihrer Gegend benötigen.
2. DVB-T ist der Standard des europäischen DVB-Konsortiums für die terrestrische Versorgung mit digitalem Fernsehen, und DVB-C ist der Standard des Konsortiums für die Versorgung mit digitalem Kabelfernsehen. Allerdings werden manche Unterscheidungsmerkmale wie EPG (elektrische Programmzeitschrift), VOD (Video on Demand) usw. in dieser Spezifikation nicht berücksichtigt. Deshalb können sie zum jetzigen Zeitpunkt noch nicht eingesetzt werden.
3. Zwar hält dieses Fernsehgerät die aktuellen Standards der DVB-T- und DVB-C-Spezifikationen [Version August 2008] ein, aber es kann nicht garantiert werden, dass die Kompatibilität mit zukünftigen digitalen terrestrischen DVB-T und DVB-C-Signalen gewahrt bleibt.
4. In Abhängigkeit von den Ländern/Regionen, in denen dieses Fernsehgerät eingesetzt wird, verlangen manche Kabelfernsehanbieter zusätzliche Gebühren für solch einen Dienst, und möglicherweise wird verlangt, dass Sie den Vertragsbedingungen des Unternehmens zustimmen.
5. Manche Digitalfernsehfunktionen sind in einigen Ländern oder Regionen möglicherweise nicht verfügbar, und bei DVB-C kann das Gerät möglicherweise mit manchen Kabelfernseh Anbietern nicht störungsfrei zusammenarbeiten.
6. Für weitere Informationen setzen Sie sich bitte mit dem Samsung-Kundendienstzentrum in Verbindung.  
 Die Empfangsqualität des Fernsehgeräts kann durch Unterschiede bei den Sendeverfahren in verschiedenen Ländern beeinträchtigt werden. Kontrollieren Sie die Leistung des Fernsehgeräts bei Ihrem örtlichen SAMSUNG-Händler oder wenden Sie sich an das Samsung-Callcenter um festzustellen, ob sich die Empfangsqualität durch Ändern der Fernseheinstellungen verbessern lässt.



### Warnung bei Standbildern

Vermeiden Sie die Anzeige von Standbildern (wie z. B. JPEG-Bilddateien) oder Standbildelementen (wie z. B. Senderlogos, Panorama- oder 4:3-Bilder, Aktien- oder Laufschriften mit Nachrichten am unteren Bildschirmrand usw.) auf dem Bildschirm. Durch lang anhaltende Anzeige von Standbildern kann es zu Schattenbildern auf dem LED-Bildschirm kommen, wodurch die Bildqualität beeinträchtigt wird. Um die Gefahr dieses Effekts zu vermindern, befolgen Sie bitte die nachfolgenden Empfehlungen:

- Vermeiden Sie es, für lange Zeit denselben Fernsehsender anzuzeigen.
- Versuchen Sie, Abbildungen immer als Vollbild anzuzeigen. Verwenden Sie das Bildformatmenü des Fernsehgeräts, um die beste Anzeigemöglichkeit zu finden.
- Reduzieren Sie die Helligkeits- und Kontrastwerte soweit wie möglich, um immer noch die gewünschte Bildqualität zu erreichen. Zu hohe Werte können das Ausbrennen beschleunigen.
- Verwenden Sie regelmäßig alle Funktionen Ihres Fernsehgeräts, die dazu dienen, das Einbrennen von Bildern und das Ausbrennen des Bildschirms zu reduzieren. Weitere Informationen hierzu finden Sie im e-Manual.

### Absichern des Aufstellbereichs

Halten Sie die erforderlichen Abstände zwischen dem Gerät und anderen Objekten (z.B. Wänden) ein, um eine ausreichende Lüftung sicherzustellen. Wenn Sie dies nicht tun, besteht die Gefahr, dass aufgrund eines Anstiegs der Temperatur im Innern des Geräts ein Brand ausbricht oder andere Probleme mit dem Gerät auftreten.

-  Wenn Sie einen Standfuß oder eine Wandhalterung einsetzen, verwenden Sie ausschließlich Teile von Samsung Electronics.
  - Wenn Sie Teile eines anderen Herstellers verwenden, kann es zu Problemen mit dem Gerät oder zu Verletzungen kommen, weil das Gerät herunterfällt.
-  Das Aussehen kann sich je nach Gerät unterscheiden.
  - Gehen Sie beim Anschließen des Fernsehgeräts vorsichtig vor, da einige Teile warm werden können.

#### Aufstellen des Geräts mit dem Standfuß

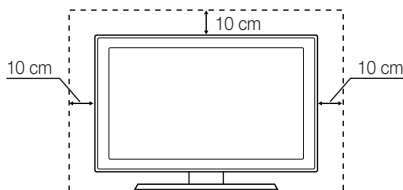

#### Installation des Geräts mit der Wandhalterung

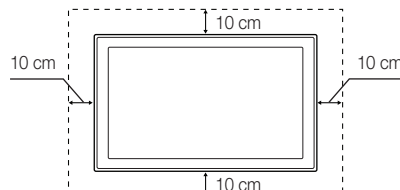

#### Ordnungsgemäße Entsorgung dieses Geräts (Elektro- und Elektronik-Altgeräte) (Anwendbar in der Europäischen Union und anderen europäischen Staaten mit Systemen zur getrennten Sammlung von Wertstoffen)

Diese Kennzeichnung auf dem Gerät, dem Zubehör oder der Dokumentation bedeutet, dass das Gerät sowie das elektronische Zubehör (z. B. Ladegerät, Headset, USB-Kabel) am Ende ihrer Lebensdauer nicht im normalen Hausmüll entsorgt werden dürfen. Entsorgen Sie diese Geräte bitte getrennt von anderen Abfällen, um der Umwelt bzw. der menschlichen Gesundheit nicht durch unkontrollierte Müllbeseitigung zu schaden. Recyceln Sie das Gerät, um die nachhaltige Wiederverwertung von stofflichen Ressourcen zu fördern. Private Nutzer sollten den Händler, bei dem das Produkt gekauft wurde, oder die zuständigen Behörden kontaktieren, um in Erfahrung zu bringen, wie sie das Gerät auf umweltfreundliche Weise recyceln können. Gewerbliche Benutzer wenden sich an ihren Lieferanten und überprüfen die Bedingungen Ihres Kaufvertrags. Dieses Gerät und seine elektronischen Zubehörtteile dürfen nicht zusammen mit anderem Gewerbemüll entsorgt werden.



#### Ordnungsgemäße Entsorgung der Batterien dieses Produkts (Anzuwenden in den Ländern der Europäischen Union und anderen europäischen Ländern mit einem separaten Sammelsystem für Batterien)

Diese Kennzeichnung auf der Batterie, dem Handbuch oder der Verpackung bedeutet, dass die Batterie am Ende ihrer Lebensdauer nicht im normalen Hausmüll entsorgt werden darf. Die Kennzeichnung mit den chemischen Symbolen für Hg, Cd oder Pb bedeutet, dass die Batterie Quecksilber, Cadmium oder Blei in Mengen enthält, die die Grenzwerte der EU-Direktive 2006/66 übersteigen. Wenn Batterien nicht ordnungsgemäß entsorgt werden, können diese Substanzen die Gesundheit von Menschen oder die Umwelt gefährden. Zum Schutz der natürlichen Ressourcen und zur Förderung der Wiederverwertung von Materialien trennen Sie die Batterien von anderem Müll und führen Sie sie Ihrem örtlichen Recyclingsystem zu.



## Zubehör

- 📎 Vergewissern Sie sich, dass im Lieferumfang des Fernsehgeräts folgende Komponenten enthalten sind. Falls irgendwelche Teile fehlen sollten, setzen Sie sich bitte mit Ihrem Händler in Verbindung.
- 📎 Farbe und Form der Teile können sich je nach Modell unterscheiden.
- 📎 Kabel, die nicht zum Paketinhalt gehören, können gesondert erworben werden.
- 📎 Achten Sie darauf, dass Sie beim Auspacken keine Zubehöerteile übersehen, die durch Verpackungsmaterialien verdeckt werden.

**⚠️ VORSICHT: STELLEN SIE DIE VERBINDUNG DAUERHAFT HER, DAMIT DAS NETZTEIL NICHT VOM GERÄT GETRENNT WERDEN KANN**

- Fernbedienung und 2 Batterien (Typ AAA)
- Bedienungsanleitung
- Garantiekarte (nicht überall verfügbar) / Sicherheitshinweise
- Reinigungstuch
- Netzkabel



Haltering (4 Stk.)



Standfuß mit Kabelhalter

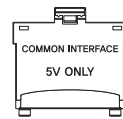

CI-Kartenadapter



AV / Komponentenadapter



Scart-Adapter

Verwaltungskosten werden abgerechnet, wenn:

- (a) auf Ihren Wunsch ein Ingenieur zu Ihnen geschickt wird, und es liegt kein Defekt des Geräts vor (d.h. wenn Sie dieses Benutzerhandbuch nicht gelesen haben)
- (b) Sie das Gerät in eine Reparaturwerkstatt bringen, und es liegt kein Defekt des Geräts vor (d.h. wenn Sie dieses Benutzerhandbuch nicht gelesen haben)
- Der abgerechnete Betrag wird Ihnen mitgeteilt, ehe irgendwelche Arbeiten oder Kundenbesuche ausgeführt werden.

### Montieren des Standfußes mit Kabelhalter

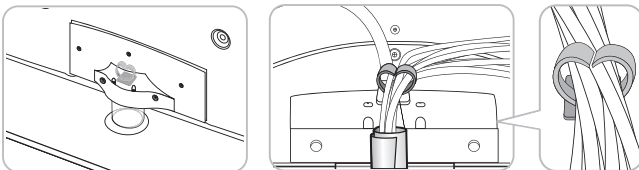

## Bedienfeld

- ✎ Form und Farbe des Geräts können sich je nach Modell unterscheiden.
- ✎ Es gibt Bedienelemente auf der Rückseite des Fernsehgeräts. Wenn Sie die Taste berühren, wird das Bedienungssymbol angezeigt.
- ✎ Jedes Objekt (z. B. ein Stromkabel), das sich in der Nähe der Systemsteuerung befindetet kann zu einer unbeabsichtigten Aktivierung des Bildschirms führen.

Rückseite des Fernsehgeräts

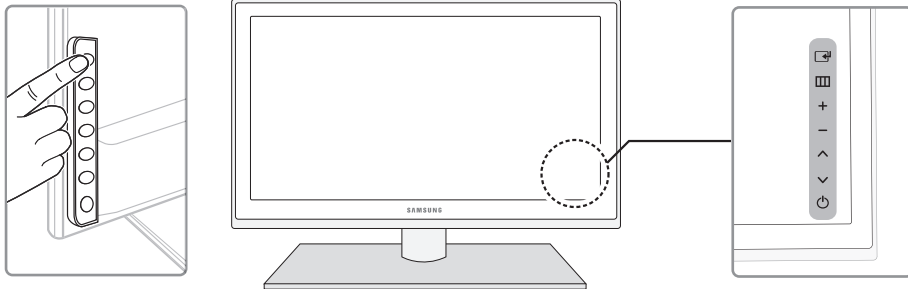

|                      |  |
|----------------------|--|
| Fernbedienungssensor | Richten Sie die Fernbedienung auf diesen Sensor am Fernsehgerät.   |
| Netzanzeige          | Beim Einschalten des Fernsehgeräts blinkt die Netzleuchte kurz und erlischt anschließend. Im Standby-Modus leuchtet die Anzeige permanent.                   |
| ↔ (Quelle)           | Umschalten zwischen allen verfügbaren Signalquellen. Im Bildschirmsmenü können Sie diese Taste wie die Eingabetaste ENTER ↵ auf der Fernbedienung verwenden. |
| ☰ (Menü)             | Hiermit zeigen Sie die Funktionen des Fernsehgeräts in einem Bildschirmsmenü an.   |
| ± (Lautstärke)       | Einstellen der Lautstärke. Im Bildschirmsmenü können Sie die + - Schaltflächen wie die Tasten ◀ und ▶ auf der Fernbedienung verwenden.                       |
| ◇ (Sender)           | Wechseln des Senders. Im Bildschirmsmenü können Sie die ^ v -Schaltflächen wie die Tasten ▲ und ▼ auf der Fernbedienung verwenden.                           |
| ⏻ (Ein/Aus)          | Ein- oder Ausschalten des Fernsehgeräts.   |

### Standby-Modus

Der Standby-Modus ist nicht für längere Phasen der Abwesenheit gedacht (z. B. wenn Sie verreist sind). Eine kleine Menge Strom wird auch dann noch verbraucht, wenn das Gerät mit dem Netzschalter ausgeschaltet wurde. Es ist am besten, das Netzkabel aus der Steckdose zu ziehen.



## Fernbedienung

 Dies ist eine spezielle Fernbedienung für Personen mit eingeschränktem Sehvermögen. Die Netztaaste sowie die Tasten zum Einstellen des Senders und der Lautstärke sind in Braille beschriftet.

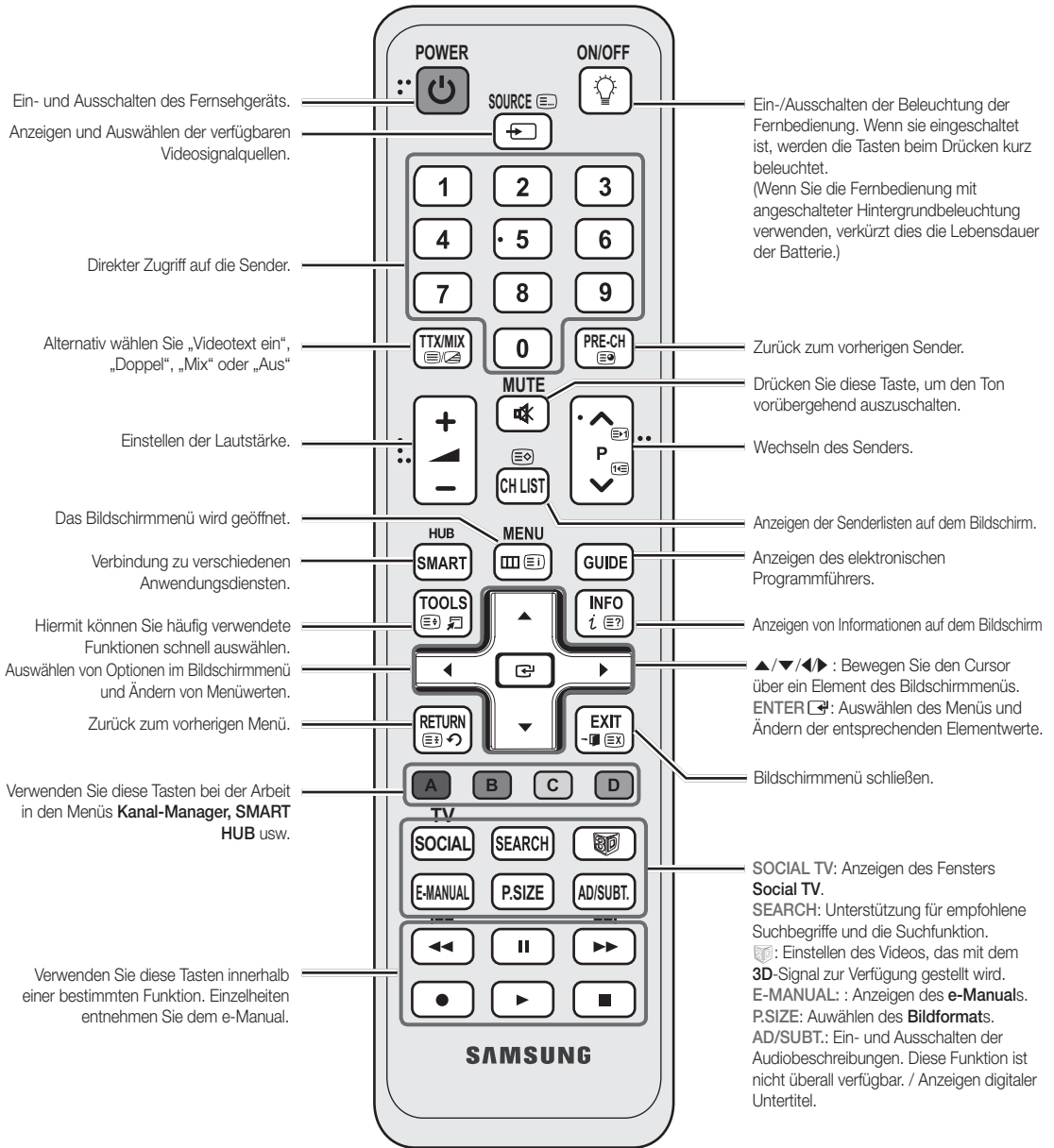

### Einlegen von Batterien (Batteriegöße: AAA)

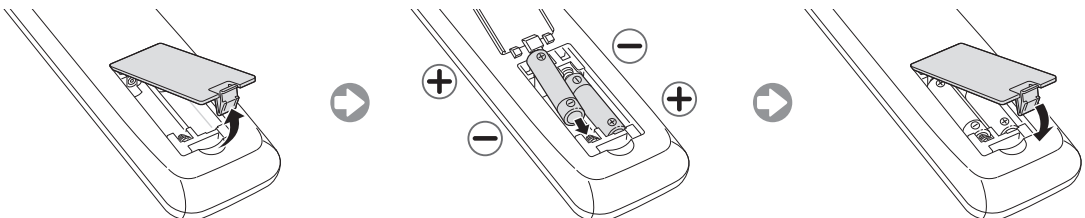

## Ändern der Eingangsquelle

### Quelle

Hiermit wählen Sie, ob das Fernsehgerät mit einem Fernsehsignal versorgt wird oder an externe Signaleingänge wie z. B. DVD- / Blu-Ray-Player / Kabelreceiver / Satellitenreceiver (Set-Top Box) angeschlossen ist.



■ **TV / Ext. / PC / AV / Component / HDMI1/DVI / HDMI2 / HDMI3 / HDMI4 / USB / AllShare**

- Im Fenster **Quelle** werden die angeschlossenen Signalquellen hervorgehoben.
- Ext.** und **PC** bleiben immer aktiviert.
- Wenn die angeschlossenen externen Geräte nicht hervorgehoben werden, drücken Sie den roten Knopf. Das Fernsehgerät sucht nach angeschlossenen Geräten.

### Name bearb.

Drücken Sie im Fenster **Quelle** die Taste **TOOLS**, um die gewünschten externen Eingangsquellen einzustellen.

■ **VCR / DVD / Kabelreceiver / Satellitenreceiver / PVR-Receiver / AV-Receiver / Spiele / Camcorder / PC / DVI PC / DVI-Geräte / TV / IPTV / Blu-ray / HD DVD / DMA:** Vergeben Sie Namen für die an die Eingangsbuchsen angeschlossenen Geräte, um die Auswahl der Signalquelle zu vereinfachen.

- Die optimale Kabelverbindung ist bei diesem Gerät gewährleistet, wenn Sie Kabel mit den nachfolgend angegebenen Maßen verwenden.



- Maximaler Durchmesser - 0,55 Zoll (14 mm)

## Anschließen an eine Antenne

Wenn das Fernsehgerät zum ersten Mal eingeschaltet wird, werden automatisch die Grundeinstellungen vorgenommen.

- Voreinstellung: Anschließen ans Stromnetz und an die Fernsehantenne.

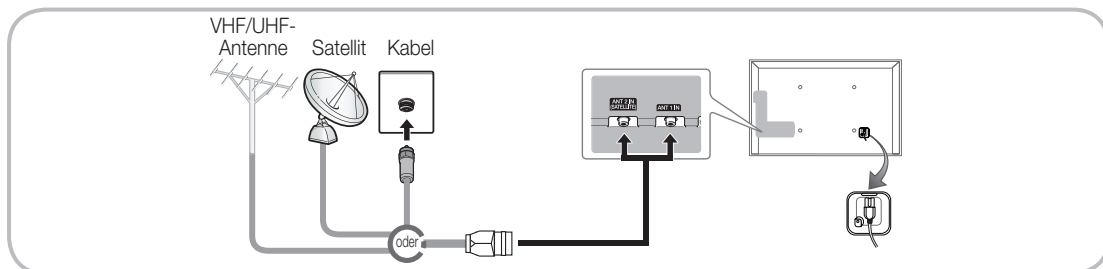

- Beim Anschließen eines PCs an den **HDMI IN 1(DVI)**-Anschluss über ein HDMI-Kabel, müssen Sie unter **Name bearb.** den **PC**-Modus des Fernsehgeräts aktivieren.
- Beim Anschließen eines PCs an den **HDMI IN 1(DVI)**-Anschluss über ein HDMI/DVI-Kabel, müssen Sie unter **Name bearb.** den **DVI PC**-Modus des Fernsehgeräts aktivieren.
- Beim Anschließen von AV-Geräten an den **HDMI IN 1(DVI)**-Anschluss über ein HDMI/DVI-Kabel, müssen Sie unter **Name bearb.** den Modus **DVI-Geräte** des Fernsehgeräts aktivieren.

### Favorit. bearb.

Wählen Sie im Fenster **Quelle** mit der Taste **TOOLS** die Option **Favorit. bearb.** bearb. Sie können Favoriten als externe Eingangsquelle festlegen.

### Information

Sie können Detailinformationen zum ausgewählten externen Gerät anzeigen.

### Aktual.

Wenn die externen Geräte nicht angezeigt werden, wählen Sie im Fenster **Quelle** mit der Taste **TOOLS** die Option **Aktual.** Suchen nach angeschlossenen Geräten.

## Plug & Play (Anfangseinstellung)

Wenn das Fernsehgerät erstmals eingeschaltet wird, helfen eine Reihe aufeinanderfolgender Abfragen beim Durchführen der Grundeinstellungen. Drücken Sie die Taste **POWER** . **Plug & Play** ist nur verfügbar, wenn die Eingangsquelle auf TV eingestellt ist.

- Stellen Sie vor dem Einschalten des Fernsehgeräts sicher, dass das Antennenkabel angeschlossen ist (S. 6).
- Diese Option kann je nach Land unterschiedlich sein.

|          |   |  |
|----------|---|--|
| <b>1</b> | Auswählen der Sprache des Bildschirmenüs                    | Drücken Sie die Taste <b>▲</b> oder <b>▼</b> , und drücken Sie dann die Taste <b>ENTER</b> .<br>Wählen Sie die gewünschte Sprache des Bildschirmenüs (OSD) aus.  |
| <b>2</b> | Konfigurieren des Netzwerks                                 | Einrichten der Netzwerkverbindung. Drücken Sie zum Starten die Taste <b>ENTER</b> .<br>Wenn Sie Ihre Netzwerkinformationen nicht kennen oder sie später einrichten möchten, wählen Sie <b>Überspr.</b> Wir empfehlen, dass Sie die Konfiguration der Netzwerkverbindung nun beenden und im e-Manual unter „Netzwerkmenü“ nachschlagen, um die Konfigurationsanforderungen zu erfahren, und im Abschnitt zur Netzwerkverbindung in diesem Handbuch (Seite 13) nachschlagen.<br>Sie können die Netzwerkverbindung später mithilfe des Netzwerkmenüs einrichten.  |
| <b>3</b> | Software-Update   | Wählen Sie „Weiter“, um die Software des Fernsehgeräts zu aktualisieren. Das Software-Update wird automatisch durchgeführt, wenn Ihr Fernsehgerät eine ältere Version verwendet. Wenn Sie das Update später durchführen möchten, wählen Sie „Überspr.“. Weitere Informationen finden Sie im e-Manual unter „Software-Update“ (Voreinstellung → Unterstützung).<br>Dies kann je nach Netzwerkstatus einige Zeit dauern.   |
| <b>4</b> | Auswählen des Nutzungsmodus.                                | Wählen Sie durch Drücken der Tasten <b>▲</b> oder <b>▼</b> die Option <b>Privatgebrauch</b> und drücken Sie dann zweimal auf die Taste <b>ENTER</b> .<br>Wählen Sie den Modus <b>Privatgebrauch</b> aus. Der Modus <b>Shop-Demo</b> ist für den Betrieb in Einzelhandelsgeschäften bestimmt.   |
| <b>5</b> | Auswählen eines Landes (je nach Land)                       | Drücken Sie die Taste <b>◀</b> oder <b>▶</b> , und drücken Sie dann auf die Eingabetaste <b>ENTER</b> .<br>Wählen Sie das gewünschte Land aus.<br>Nachdem Sie im Menü <b>Land</b> das Land eingestellt haben, werden Sie bei manchen Modellen aufgefordert, die PIN-Nummer einzurichten.<br>Die Ziffernkombination „0-0-0-0“ dürfen Sie als PIN-Nummer nicht eingeben.<br>Diese Option kann je nach Land unterschiedlich sein.   |
| <b>6</b> | Einstellen des <b>Uhrmodus</b>                              | Stellen Sie den <b>Uhrmodus</b> automatisch oder manuell ein.  |
| <b>7</b> | Auswählen von Suchoptionen für die automatische Sendersuche | Drücken Sie die Taste <b>▲</b> oder <b>▼</b> , und drücken Sie dann die Taste <b>ENTER</b> . Sendertyp für den Suchlauf auswählen. Wenn Sie den Antennentyp auf Kabel einstellen, können Sie den Sendern im nächsten Schritt einen Zahlenwert (Senderfrequenzen) zuweisen. Weitere Informationen hierzu finden Sie unter <b>Sender</b> → <b>Speichern von Sendern</b> → <b>Autom. Sendersuchlauf</b> .<br>Wenn zuerst terrestrische oder Kabelsender gewählt werden: Nachdem alle terrestrischen oder Kabelsender gespeichert wurden, wird der Schritt zum Speichern der Satellitensender angezeigt.<br>Wenn zuerst Satellit gewählt wird: Nachdem alle Satellitensender wurden, wird der Schritt zum Speichern der terrestrischen oder Kabelsender angezeigt.<br>Zum Unterbrechen des Speichervorgangs zu einem beliebigen Zeitpunkt drücken Sie die Taste <b>ENTER</b> . |
| <b>8</b> | <b>Gute Fernsehunterhaltung!</b>                            | Wenn Sie eine Sendung sehen möchten, wählen Sie <b>Schließen</b> . Wenn Sie die Möglichkeiten von <b>Smart Hub</b> nutzen möchten, wählen Sie <b>Smart Hub</b> . <b>Smart Hub</b> wird gestartet. Genauere Informationen finden Sie im e-Manual unter „Smart Hub“.   |

### So setzen Sie diese Funktion zurück:

Sie sollten das **Plug & Play**-Verfahren (**MENU** → **System**) zuhause erneut durchführen, selbst wenn Sie es bereits im Geschäft durchgeführt haben. Wählen Sie **System - Plug & Play** (Anfangseinstellung). Geben Sie Ihre vierstellige PIN ein. Die Standard-PIN lautet „0-0-0-0“ (außer Frankreich). Wenn Sie die PIN ändern möchten, verwenden Sie die Funktion **PIN ändern**.

- Wenn Sie den PIN-Code vergessen haben, drücken Sie die Tasten auf der Fernbedienung im Standby-Modus in der angegebenen Reihenfolge, um die PIN auf „0-0-0-0“ (Frankreich: „1-1-1-1“) zurückzusetzen:  
**POWER** (Aus) → **MUTE** → **8** → **2** → **4** → **POWER** (Ein).

## Anschließen an ein AV-Gerät

Verfügbare Geräte: Verfügbare Geräte: DVD, Blu-ray-Player, HD-Kabelreceiver, HD-Satellitenreceiver, Videorekorder

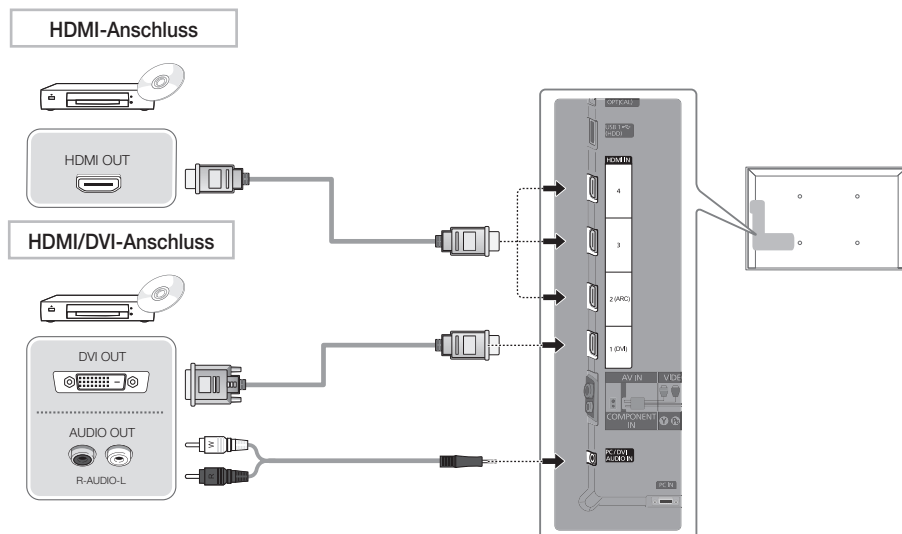

### Mit Hilfe eines HDMI- oder HDMI/DVI-Kabels (bis zu 1080p)

#### HDMI IN 1(DVI), 2(ARC), 3, 4 / PC/DVI AUDIO IN

- Für bessere Bild- und Tonqualität stellen Sie die Verbindung zu digitalen Geräten mit Hilfe eines HDMI-Kabels her.
- HDMI-Kabel unterstützen digitale Video- und Audiosignale, und Sie benötigen dann kein Audiokabel mehr.
  - Um das Fernsehgerät mit einem digitalen Gerät zu verbinden, das keine HDMI-Ausgabe unterstützt, verwenden Sie ein HDMI/DVI- und ein Audiokabel.
- Das Bild wird möglicherweise nicht normal (wenn überhaupt) angezeigt oder es erfolgt keine Tonausgabe, wenn ein externes Gerät an den Fernseher angeschlossen wird, das eine ältere HDMI-Version verwendet. Wenn solch ein Problem auftritt, erfragen Sie die HDMI-Version beim Hersteller des externen Geräts und bitten Sie, wenn veraltet, um ein Upgrade.
- Verwenden Sie auf jeden Fall ein HDMI-Kabel mit einer Dicke von maximal 14 mm.
- Achten Sie darauf, nur ein zertifiziertes HDMI-Kabel zu kaufen. Andernfalls kann es passieren, dass kein Bild angezeigt wird oder ein Verbindungsfehler auftritt.
- Es wird ein einfaches Hochgeschwindigkeits-HDMI-Kabel oder eines mit Ethernet-Anschluss empfohlen. Dieses Gerät unterstützt die Netzwerkfunktion nicht über HDMI.
- Dieses Gerät unterstützt die 3D- und ARC-Funktionen (ARC = Audio-Rückkanal) über das HDMI-Kabel. Beachten Sie, dass die ARC-Funktion nur vom **HDMI IN 2(ARC)**-Anschluss unterstützt wird.
- Mit der ARC-Funktion werden digitale Audiosignale über den **HDMI IN 2(ARC)**-Anschluss ausgegeben. Sie kann nur aktiviert werden, wenn das Fernsehgerät an einen Audioreceiver angeschlossen ist, der die ARC-Funktion unterstützt.

### Komponentenanschluss

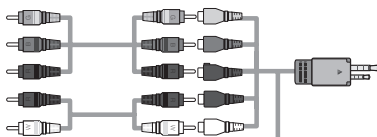
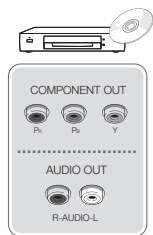

### AV-Anschluss

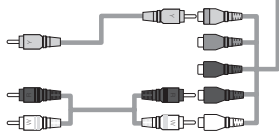
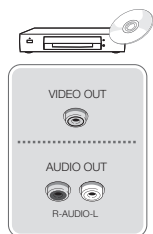

### SCART-Anschluss

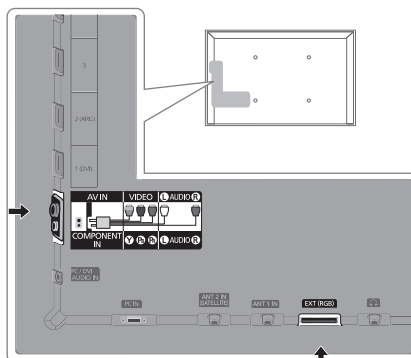
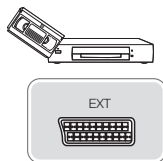

### Mit Hilfe eines Komponentenkabels (bis 1080p) oder eines Audio/Video-Kabels (nur 480i) und eines Scartkabels

- 📌 Im Modus **Ext.** unterstützt DTV Out nur MPEG SD-Video und -Audio.
- 📌 Bei Anschluss an **AV IN** stimmt die Farbe des Anschlusses **AV IN [VIDEO]** (grün) nicht mit der des Videokabels (gelb) überein.
- 📌 Um die beste Bildqualität zu erhalten, wird eine Komponentenverbindung über den A/V-Anschluss empfohlen.

## Anschließen an einen PC und ein Audiogerät

### Mit Hilfe eines HDMI-, HDMI/DVI- oder D-Sub-Kabels

Der Anschluss über ein HDMI-Kabel wird je nach PC möglicherweise nicht unterstützt.

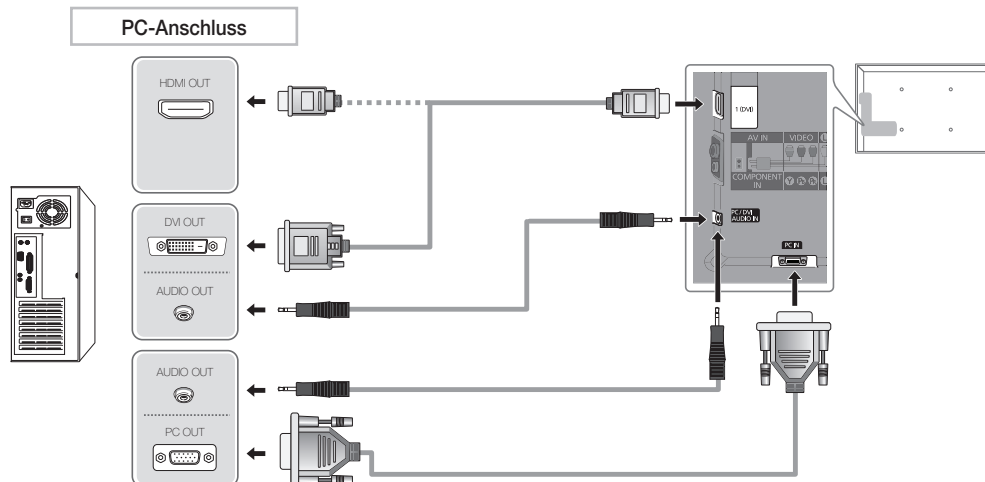

### Anzeigemodi (D-Sub- und HDMI/DVI-Eingang)

Die optimale Auflösung beträgt 1920 x 1080 bei 60 Hz.

| Modus              | Auflösung    | Horizontalfrequenz (kHz) | Vertikalfrequenz (Hz) | Pixeltakt (MHz) | Synchronisationspolarität (H/V) |
|--------------------|--------------|--------------------------|-----------------------|-----------------|---------------------------------|
| IBM                | 640 x 350    | 31,469                   | 70,086                | 25,175          | +/-                             |
|                    | 720 x 400    | 31,469                   | 70,087                | 28,322          | -/+                             |
| MAC                | 640 x 480    | 35,000                   | 66,667                | 30,240          | -/-                             |
|                    | 832 x 624    | 49,726                   | 74,551                | 57,284          | -/-                             |
|                    | 1152 x 870   | 68,681                   | 75,062                | 100,000         | -/-                             |
| VESA DMT           | 640 x 480    | 31,469                   | 59,940                | 25,175          | -/-                             |
|                    | 640 x 480    | 37,861                   | 72,809                | 31,500          | -/-                             |
|                    | 640 x 480    | 37,500                   | 75,000                | 31,500          | -/-                             |
|                    | 800 x 600    | 37,879                   | 60,317                | 40,000          | +/+                             |
|                    | 800 x 600    | 48,077                   | 72,188                | 50,000          | +/+                             |
|                    | 800 x 600    | 46,875                   | 75,000                | 49,500          | +/+                             |
|                    | 1024 x 768   | 48,363                   | 60,004                | 65,000          | -/-                             |
|                    | 1024 x 768   | 56,476                   | 70,069                | 75,000          | -/-                             |
|                    | 1024 x 768   | 60,023                   | 75,029                | 78,750          | +/+                             |
|                    | 1152 x 864   | 67,500                   | 75,000                | 108,000         | +/+                             |
|                    | 1280 x 1024  | 63,981                   | 60,020                | 108,000         | +/+                             |
|                    | 1280 x 1024  | 79,976                   | 75,025                | 135,000         | +/+                             |
|                    | 1280 x 800   | 49,702                   | 59,810                | 83,500          | -/+                             |
|                    | 1280 x 800   | 62,795                   | 74,934                | 106,500         | -/+                             |
|                    | 1280 x 960   | 60,000                   | 60,000                | 108,000         | +/+                             |
| 1360 x 768         | 47,712       | 60,015                   | 85,500                | +/+             |                                 |
| 1440 x 900         | 55,935       | 59,887                   | 106,500               | -/+             |                                 |
| 1440 x 900         | 70,635       | 74,984                   | 136,750               | -/+             |                                 |
| 1680 x 1050        | 65,290       | 59,954                   | 146,250               | -/+             |                                 |
| VESA DMT / DTV CEA | 1920 x 1080p | 67,500                   | 60,000                | 148,500         | +/+                             |

### HINWEIS

- Bei Anschluss über ein HDMI/DVI-Kabel müssen Sie den **HDMI IN 1(DVI)**-Anschluss verwenden.
- Das Zeilensprungverfahren wird nicht unterstützt.
- Das Fernsehgerät funktioniert möglicherweise nicht ordnungsgemäß, wenn kein Standardmodus ausgewählt wird.
- Separate- und Composite-Modus werden unterstützt. SOG (Sync On Green) wird nicht unterstützt.

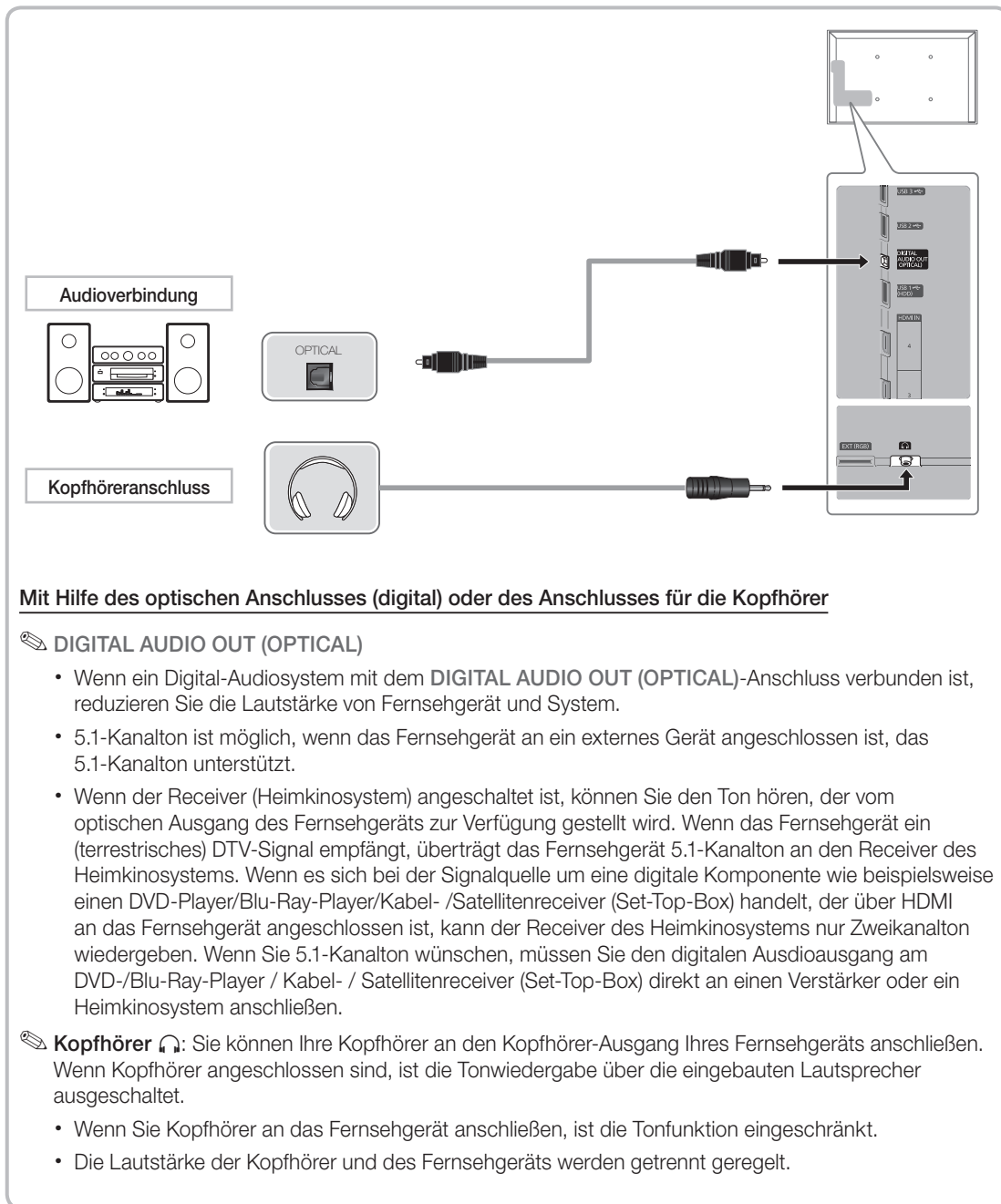

## Anschließen an den COMMON INTERFACE-Steckplatz

### Befestigen des CI-Kartenadapters

Befestigen Sie den Adapter wie unten gezeigt.

Gehen Sie folgendermaßen vor, um den CI-Kartenadapter anzuschließen.

✎ Wir empfehlen, den Adapter anzuschließen, bevor Sie die Wandhalterung befestigen oder die „CI“- oder „CI+“-Karte einstecken.

1. Setzen Sie die CI-Karte in die beiden Bohrungen am Gerät **1** ein.

✎ Suchen Sie die beiden Bohrungen auf der Rückseite des Fernsehgeräts. Die Bohrungen befinden sich neben dem **COMMON INTERFACE**-Anschluss.

2. Schließen Sie den CI-Kartenadapter an den **COMMON INTERFACE**-Anschluss des Geräts an **2**.

3. Stecken Sie die „CI“- oder „CI+“-Karte ein.

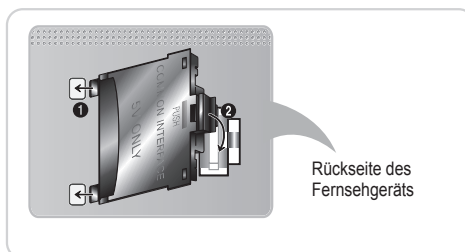

Wir empfehlen, die CI-Karte einzustecken, bevor Sie das Fernsehgerät an der Wand befestigen. Es könnte schwierig sein, sie erst nach der Montage einzustecken.

Stecken Sie die Karte ein, nachdem Sie den CI-Kartenadapter am Fernsehgerät befestigt haben. Es ist schwierig, das Modul zu befestigen, wenn Sie die Karte bereits eingesteckt haben.

### Verwenden der „CI“- oder „CI+“-Karte

Um Bezahlender zu sehen, müssen Sie eine „CI“ oder „CI+“-Karte einsetzen.

- Wenn Sie keine „CI“ oder „CI+“-Karte einsetzen, wird bei einigen Kanälen die Meldung „Gestörtes Signal“ angezeigt.
- Die Verbindungsinformationen mit Telefonnummer, Kennung der „CI“ oder „CI+“-Karte, Hostkennung und anderen Angaben wird nach ungefähr 2 bis 3 Minuten angezeigt. Wenn eine Fehlermeldung angezeigt wird, wenden Sie sich bitte an Ihren Dienstanbieter.
- Wenn die Kanalinformationskonfiguration abgeschlossen ist, wird die Meldung „Updating Completed“ (Aktualisierung abgeschlossen) angezeigt. Dies bedeutet, dass die Kanalliste aktualisiert ist.

#### ✎ HINWEIS

- Sie können die „CI“ oder „CI+“-Karte bei einem der örtlichen Kabelnetzbetreiber erwerben.
- Ziehen Sie die „CI“- oder „CI+“-Karte vorsichtig mit den Händen heraus. Sie könnte beim Herunterfallen ansonsten beschädigt werden.
- Die Richtung, in der Sie die „CI“ oder „CI+“-Karte einsetzen müssen, ist auf der Karte markiert.
- Die Position des **COMMON INTERFACE**-Steckplatzes ist modellabhängig.
- „CI“ oder „CI+“-Karten werden in einigen Ländern und Regionen nicht unterstützt. Fragen Sie diesbezüglich Ihren offiziellen Händler.
- Wenden Sie sich bei Problemen an den Dienstanbieter.
- Setzen Sie eine „CI“ oder „CI+“-Karte ein, die für die aktuellen Antenneneinstellungen geeignet ist. Andernfalls ist das Bild gestört oder es fällt aus.

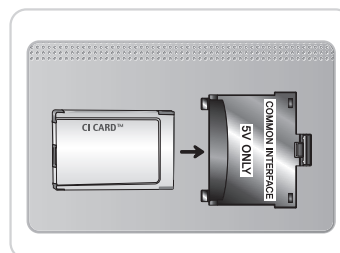



## Netzwerkverbindung

Sie können Ihr Fernsehgerät über einen standardmäßigen WLAN-Router oder ein Modem mit Ihrem LAN verbinden. Sie können den im Fernsehgerät eingebauten Samsung WLAN-Adapter verwenden, um die Verbindung zu einem Drahtlosnetzwerk herzustellen.

### Netzwerkverbindung - Drahtlos

Sie können Ihr Fernsehgerät über einen standardmäßigen WLAN-Router oder ein Modem mit Ihrem LAN verbinden.

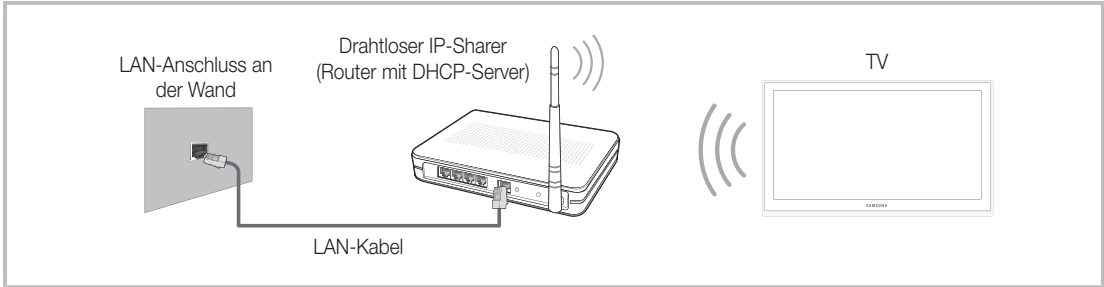

Der Samsung WLAN-Adapter unterstützt die Kommunikationsprotokolle IEEE 802,11a/b/g und n. Samsung empfiehlt, IEEE 802,11n zu verwenden. Wenn Sie Video über die IEEE 802,11b/g-Verbindung anzeigen, wird das Videobild möglicherweise nicht ohne Unterbrechungen angezeigt.

Die meisten Drahtlosnetzwerke verfügen über ein Sicherheitssystem, mit dem alle Geräte, die über einen Zugangspunkt (in der Regel ein drahtloser IP-Sharer) auf das Netzwerk zugreifen wollen, einen verschlüsselten Sicherheitscode (den so genannten Zugriffsschlüssel) übertragen müssen.

Wenn Sie im 802,11n-Modus Pure High-throughput (Greenfield) wählen und als Verschlüsselungstyp ist für Ihren Zugangspunkt WEP, TKIP oder TKIP-AES (WPS2Mixed) eingestellt, so unterstützt das Samsung-Fernsehgerät eine Verbindung gemäß der Spezifikation für die neue Wi-Fi-Zertifizierung nicht.

### Netzwerkverbindung – Kabel

Je nach der Konfiguration Ihres Netzwerks können Sie Ihr Fernsehgerät auf zwei Arten über ein Kabel mit Ihrem Netzwerk verbinden. Diese sind im Folgenden abgebildet:

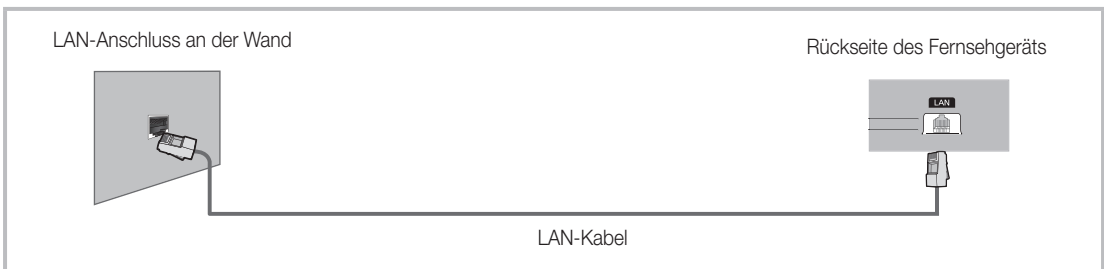
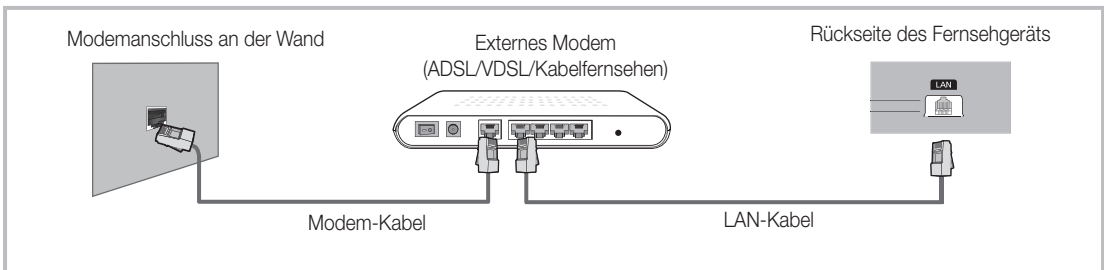

🔌 Diese Option wird nicht unterstützt, wenn die Netzwerkgeschwindigkeit weniger als 10 Mbit/s beträgt.

# So zeigen Sie das e-Manual an



Hier erhalten Sie eine Einführung sowie Anweisungen zur Verwendung der TV-Funktionen Ihres Fernsehgeräts.

**MENU** → **Unterstützung** → **e-Manual** → **ENTER**

- Drücken Sie die Taste **E-MANUAL** auf der Fernbedienung, um zum e-Manual zurückzukehren.
- Wenn das Menü deaktiviert ist, können Sie die Funktion **Jetzt test.** nicht verwenden.

## Bildschirmanzeige

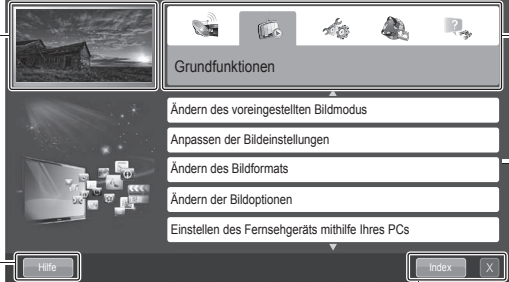

**Fernsehbildschirm:** Anzeigen des Bilds der aktuellen Eingangsquelle.

**Ändern Sie die Kategorie.** Drücken Sie die Taste ◀ oder ▶, um die gewünschte Kategorie auszuwählen.

**Anzeigen der Untermenüliste** Drücken Sie die Taste ENTER, um das gewünschte Untermenü auszuwählen.

**Hilfe:** Anzeigen der e-Manual-Anl. oder der **Produktdemo.** Drücken Sie die Taste ENTER.

**Index:** Anzeigen des Index-Fensters.  
**X:** Schließen des e-Manuals.

## Verwenden der Hilfe

Klicken Sie auf die Schaltfläche **Hilfe**, um die e-Manual-Anleitung und die Produktdemo anzuzeigen.

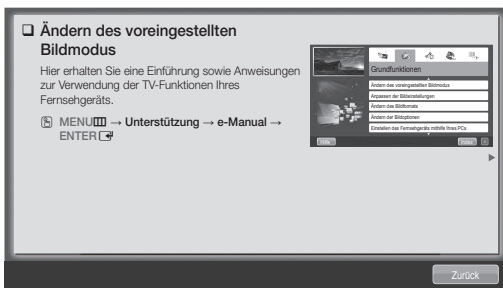

Die e-Manual-Anleitung wird wie oben abgebildet angezeigt. Die Produktdemo wird wie oben abgebildet angezeigt.

## So wechseln Sie zwischen dem e-Manual und den entsprechenden Menüs.

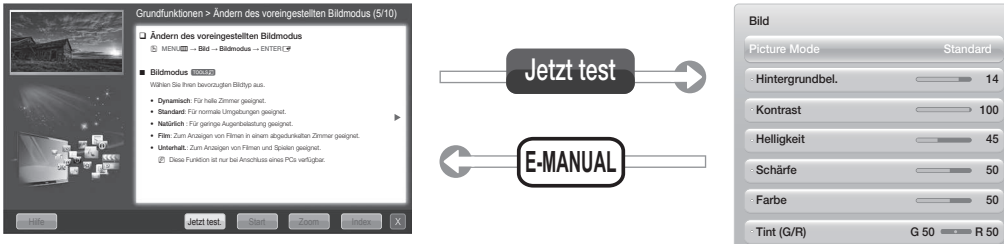

The diagram shows a flow from the e-Manual screen to a 'Bild' (Picture) menu. The 'Bild' menu includes settings for Picture Mode (Standard), Hintergrundbel. (14), Kontrast (100), Helligkeit (45), Schärfe (50), Farbe (50), and Tint (G/R) (G 50, R 50). A 'Jetzt test.' button is shown between the e-Manual and the menu.

⚠ Diese Funktion steht in einigen Menüs nicht zur Verfügung.

## Methode 1

1. Wählen Sie beim Anzeigen des e-Manuals mit dem Cursor die Option **Jetzt test.**, um die entsprechenden Menüs auszuführen.
2. Drücken Sie die Taste **E-MANUAL**, um zum Fenster des e-Manuals zurückzukehren.

## Methode 2

1. Wählen Sie mit der Taste **ENTER** das Inhaltsfenster aus. Die Meldung „**Möchten Sie dies ausführen?**“ wird angezeigt. Wählen Sie **Ja** aus, und drücken Sie die Taste **ENTER**. Das Bildschirmmenü wird angezeigt.
2. Drücken Sie die Taste **E-MANUAL**, um zum Fenster des e-Manuals zurückzukehren.

## Anzeigen der Inhalte

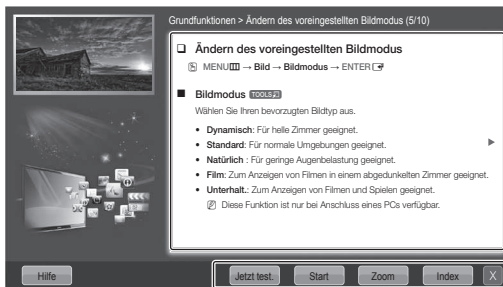

Inhaltsfenster: Wenn Sie ein Untermenü auswählen, können Sie die entsprechenden Inhalte anzeigen. Mit der Taste ◀ oder ▶ wechseln Sie zur vorherigen oder zur nächsten Seite.

**Jetzt test.:** Anzeigen der entsprechenden Menüs.  
**Start:** Wechseln zum Startfenster des e-Manuals.  
**Zoom:** Vergrößern des Fensters.  
**Index:** Anzeigen des Index-Fensters.

## Verwenden des Zoommodus

Wenn Sie das e-Manual anzeigen, können Sie mit der Option **Zoom** das Fenster vergrößern. Mit der Taste ▲ oder ▼ können Sie durch das vergrößerte Fenster blättern.

Um zum vorherigen Menü zurückzukehren, drücken Sie die Taste **RETURN**.

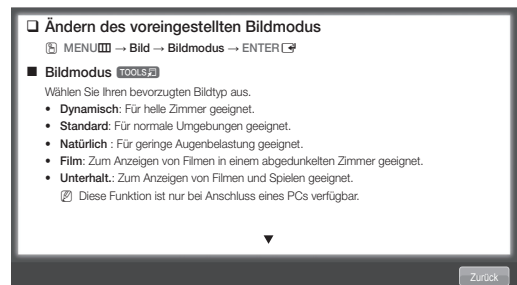

## So suchen Sie mithilfe der Indexseite nach einem Stichwort

Diese Funktion wird, je nach Sprache, möglicherweise nicht unterstützt.

1. Wenn Sie nach einem Stichwort suchen möchten, wählen Sie mit der blauen Taste **Index**.
2. Wählen Sie mit der Taste ◀ oder ▶ den Anfangsbuchstaben des gewünschten Stichworts aus, und drücken Sie dann die Taste **ENTER**.
3. Wählen Sie mit der Taste ▲ oder ▼ das gewünschte Stichwort aus, und drücken Sie dann die Taste **ENTER**.
4. Sie können das Fenster der entsprechenden Anweisung im e-Manual anzeigen.

Drücken Sie die Taste **RETURN**, um das **Index**-Fenster zu schließen.

## Anbringen der Wandhalterung

### Anbringen der Wandhalterung

Mit der (separat erhältlichen) Wandhalterung können Sie das Fernsehgerät an einer Wand befestigen. Detaillierte Informationen zum Montieren der Wandhalterung finden Sie in den Anweisungen, die im Lieferumfang der Wandhalterung enthalten sind. Lassen Sie sich beim Anbringen der Wandhalterung von einem Techniker helfen.

Samsung Electronics haftet nicht für Schäden an Gerät oder Personen, wenn die Montage vom Kunden selbst durchgeführt wird.

### Vorbereiten für den Einbau der Wandhalterung

#### Fall A. Anbringen der SAMSUNG-Wandhalterung

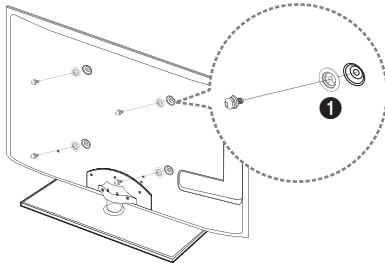

#### Fall B. Anbringen der Wandhalterung eines anderen Unternehmens

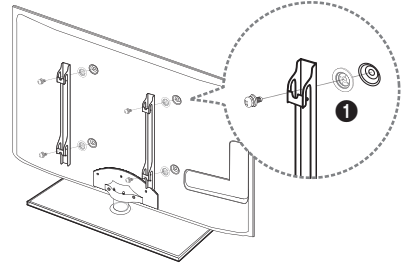

Beim Einbau einer Wandhalterung, verwenden Sie den Haltering ❶.

## Spezifikation (VESA) der Wandhalterung

Montieren Sie die Wandhalterung an einer soliden Wand, die senkrecht zum Boden steht. Bei Installation auf anderen Trägermaterialien wenden Sie sich bitte an Ihren Fachhändler. Bei Montage an einer Decke oder schrägen Wand kann das Fernsehgerät herunterfallen und zu Verletzungen führen.

### HINWEIS

- Die Standardabmessungen der Wandhalterung finden Sie in der nachfolgenden Tabelle.
- Beim Kauf unserer Wandhalterung erhalten Sie ein detailliertes Installationshandbuch sowie alle für die Montage erforderlichen Teile.
- Verwenden Sie keine Schrauben, die nicht der VESA-Standardspezifikation für Schrauben entsprechen.
- Verwenden Sie keine Schrauben, die länger sind als in der VESA-Standardspezifikation für Schrauben angegeben. Zu lange Schrauben können Schäden an den inneren Bauteilen des Fernsehgeräts verursachen.
- Bei Wandhalterungen, die nicht der VESA-Standardspezifikation für Schrauben entsprechen, hängt die Länge der Schrauben von der Spezifikation der Wandhalterung ab.
- Ziehen Sie die Schrauben nicht zu fest an, weil Sie auf diese Weise das Gerät beschädigen könnten oder weil das Gerät dadurch herunterfallen und damit Verletzungen verursachen könnte. Samsung haftet nicht bei derartigen Unfällen.
- Samsung haftet nicht für Geräteschäden oder Verletzungen, wenn eine Wandhalterung verwendet wird, die nicht dem VESA-Standard entspricht oder nicht spezifiziert ist, oder wenn der Verbraucher die Installationsanleitung für das Produkt nicht befolgt.
- Unser 55-Zoll-Modell entspricht nicht der VESA-Spezifikation. Verwenden Sie für diese Modelle deshalb unseren speziellen Wandmontagesatz.
- Montieren Sie das Fernsehgerät nicht in einem Winkel von mehr als 15 Grad.

| Produktfamilie | Zoll  | VESA-Spezifikation (A * B) | Standardschraube | Menge |
|----------------|-------|----------------------------|------------------|-------|
| LED-Fernseher  | 19~22 | 75 X 75                    | M4               | 4     |
|                | 23~27 | 200 X 100                  |                  |       |
|                | 32~40 | 200 X 200                  | M8               |       |
|                | 46~60 | 400 X 400                  |                  |       |
|                | 65~75 | 600 X 400                  |                  |       |

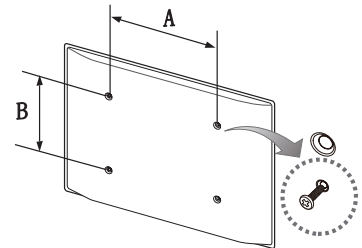

Installieren Sie die Wandhalterung nicht bei eingeschaltetem Fernsehgerät. Sie könnten dabei einen Stromschlag erhalten und sich verletzen.

## Fehlerbehebung

Bei Fragen zum Fernsehgerät schauen Sie zuerst in dieser Liste nach. Wenn keiner dieser Tipps zur Fehlerbehebung weiterhilft, wechseln Sie zur Website „[www.samsung.com](http://www.samsung.com)“ und klicken Sie dort auf „Support“ oder wenden Sie sich an das in der Liste auf der letzten Seite angegebene Callcenter.

| Probleme  | Lösungen und Erklärungen  |
|---|---|
| Der Fernseher kann nicht eingeschaltet werden.  | <ul style="list-style-type: none"> <li>Vergewissern Sie sich, dass das Netzkabel sicher mit der Wandsteckdose und dem Fernsehgerät verbunden ist.</li> <li>Vergewissern Sie sich, dass die Netzsteckdose Strom liefert.</li> <li>Drücken Sie die Taste POWER am Fernsehgerät, um zu prüfen, ob die Fernbedienung richtig funktioniert. Wenn das Fernsehgerät angeht, lesen Sie den Abschnitt „Die Fernbedienung funktioniert nicht“ weiter unten.</li> </ul>  |
| Kein Bild/Video.  | <ul style="list-style-type: none"> <li>Überprüfen Sie die Kabelverbindungen. Unterbrechen Sie kurzzeitig alle Kabelverbindungen zwischen dem Fernsehgerät und den externen Geräten.</li> <li>Stellen Sie den Videoausgang Ihres externen Geräts (Kabel-/Satellitenreceiver, DVD-/Blu-ray-Player usw.) so ein, dass er zur Verbindung mit dem Fernsehgerät passt. Zum Beispiel: Wenn der HDMI-Ausgang des externen Geräts verwendet wird, schließen Sie es an den HDMI-Eingang Ihres Fernsehers an.</li> <li>Stellen Sie sicher, dass die angeschlossenen Geräte eingeschaltet sind.</li> <li>Vergewissern Sie sich, dass die richtige Signalquelle für den Fernseher eingestellt ist. Drücken Sie dazu die Taste SOURCE auf der Fernbedienung.</li> <li>Schießen Sie das Netzkabel an, um das angeschlossene Gerät neu zu starten.</li> </ul> |
| Die Fernbedienung funktioniert nicht.   | <ul style="list-style-type: none"> <li>Ersetzen Sie die Batterien der Fernbedienung, und achten Sie dabei auf die richtige Polung (+/-).</li> <li>Reinigen Sie das Sendefeld der Fernbedienung.</li> <li>Versuchen Sie, die Fernbedienung von 1,5 bis 1,8 Meter Entfernung aus direkt auf das TV-Gerät zu richten.</li> </ul>   |
| Die Fernbedienung des Kabel-/Satellitenreceivers schaltet das Fernsehgerät nicht ein/aus oder regelt auch nicht die Lautstärke. | <ul style="list-style-type: none"> <li>Programmieren Sie die Fernbedienung des Kabel-/Satellitenreceivers so, dass sie das Fernsehgerät anspricht. Den Code für SAMSUNG TV finden Sie in der Bedienungsanleitung für Ihren Kabel-/Satellitenreceiver.</li> </ul>  |

Der TFT-LED-Bildschirm enthält Unterpixel. Hierfür ist eine ausgefeilte Fertigungstechnologie erforderlich ist. Allerdings können ein paar zu helle oder zu dunkle Pixel auf der Bildfläche zu sehen sein. Diese Pixelfehler haben keinen Einfluss auf die Geräteleistung.

Sie können den optimalen Zustand Ihres Fernsehgeräts erhalten, indem Sie die aktuelle Firmware per USB von der Website ([samsung.com](http://samsung.com) → Support → Downloads) herunterladen.

## Lizenz



## Liste der Funktionen

Hervorragende digitale Schnittstelle und Netzwerkverbindung: Mit dem eingebauten digitalen HDTV-Tuner können Sie unverschlüsselte HDTV-Sendungen ohne zusätzlichen Kabel-/Satellitenreceiver empfangen.

### 3D

Mit dieser aufregenden neuen Funktion können Sie Inhalte räumlich anzeigen.

### SMART HUB

Eine integrierte Sammelstelle für alle Inhalte

- Smart Hub hilft Ihnen bei der vielfältigen Auswahl Ihres Unterhaltungsprogramms.
- Dadurch können Sie Ihre Unterhaltung schnell und einfach über eine benutzerfreundliche Benutzeroberfläche steuern.
- Greifen Sie auf zahlreiche Anwendungen zu, die täglich neu hinzugefügt werden.
- Richten Sie Ihre Fernsehgerät nach Ihren Wünschen ein, indem Sie die Anwendungen gemäß Ihren Vorlieben gruppieren und sortieren.

### AllShare™

AllShare™ verbindet Ihr Fernsehgerät und Ihre Samsung-Mobiltelefone bzw. -Geräte über ein Netzwerk miteinander.

### Anynet+ (HDMI-CEC)

Dabei handelt es sich um eine Funktion, mit der Sie alle angeschlossenen Samsung-Geräte, die Anynet+ unterstützen, mit der Fernbedienung für Ihr Samsung-Fernsehgerät steuern können.

## Lagerung und Wartung

-  Wenn Sie Aufkleber auf dem Bildschirm des Fernsehgeräts anbringen, bleiben nach dem Entfernen Kleberückstände zurück. Entfernen Sie diese, bevor Sie fernsehen.

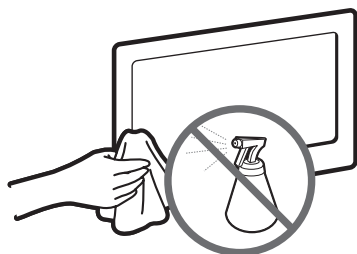

Sprühen Sie kein Wasser oder Reinigungsmittel direkt auf das Gerät. Jede Flüssigkeit, die in das Gerät eindringt, kann zu einer Funktionsstörung, einem Brand oder einem Stromschlag führen.

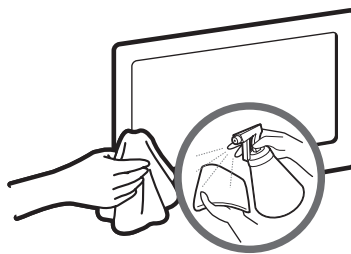

Reinigen Sie das Gerät mit einem weichen Tuch, das Sie vorher mit einer kleinen Menge Wasser anfeuchten.

## Befestigen des Fernsehgeräts an der Wand



**Achtung:** Das Fernsehgerät kann hinfallen, wenn Sie daran ziehen, es schieben oder darauf klettern. Stellen Sie insbesondere sicher, dass sich keine Kinder an das Gerät hängen oder es aus dem Gleichgewicht bringen. Anderenfalls könnte das Gerät umkippen und zu schweren Verletzungen oder dem Tod führen. Beachten Sie alle Anweisungen der beigefügten Sicherheitshinweise. Noch mehr Stabilität und Sicherheit erreichen Sie, wenn Sie den Kippschutz installieren. Gehen Sie dazu folgendermaßen vor.

### So verhindern Sie, dass das Fernsehgerät umkippt

1. Stecken Sie die Schrauben durch die Halterungen und befestigen Sie sie fest an der Wand. Vergewissern Sie sich, dass die Schrauben gut halten.

 Je nach Ausführung der Wand benötigen Sie zum Befestigen weiteres Material, wie z. B. Dübel.

 Da die benötigten Halterungen, Schrauben und das Band nicht zum Lieferumfang gehören, müssen Sie diese Teile gesondert erwerben.

2. Entfernen Sie die Schrauben in der Mitte auf der Rückseite des Fernsehgeräts. Setzen Sie diese Schrauben in die Halterungen ein, und befestigen Sie die Schrauben dann wieder am Fernsehgerät.

 Die Schrauben werden möglicherweise nicht zusammen mit dem Gerät geliefert. Kaufen Sie in diesem Fall Schrauben entsprechend den folgenden Angaben.

 Daten der Schrauben

- Bei einem 19 – 27-Zoll-Gerät: M4
- Bei einem 32 – 75-Zoll-Gerät: M8

3. Verbinden Sie die Halterungen an der Wand und die Halterung am Fernsehgerät mit einem festen Kabel miteinander, und ziehen Sie es dann fest.

#### HINWEIS

- Stellen Sie das Fernsehgerät in der Nähe der Wand auf, damit es nicht nach hinten kippen kann.
- Es ist noch sicherer, wenn die Halterungen an der Wand niedriger als die Halterungen am Fernsehgerät sind.
- Lösen Sie das Band, ehe Sie den Fernseher bewegen.

4. Kontrollieren Sie, ob alle Anschlüsse weiterhin fest verbunden sind. Prüfen Sie regelmäßig die Verbindungen auf Zeichen von Ermüdung oder Versagen. Bei Zweifeln hinsichtlich der Sicherheit Ihrer Halterungen wenden Sie sich an einen professionellen Installationsbetrieb.

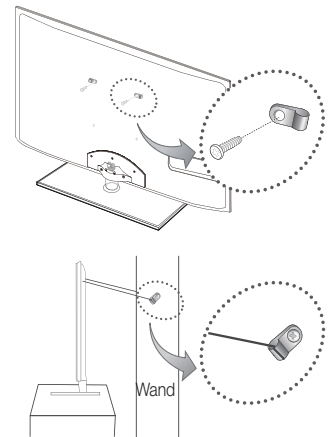



## Technische Daten

|  |  |   |   |
|--|--|---|---|
| Anzeigeauflösung   | 1920 x 1080  |   |   |
| Umgebungsbedingungen<br>Betriebstemperatur<br>Luftfeuchtigkeit (bei Betrieb)<br>Temperatur (Lagerung)<br>Luftfeuchtigkeit (Lagerung) | 10° C bis 40° C (50°F a 104°F)<br>10% bis 80%, nicht kondensierend<br>-20° C bis 45° C (-4 °F a 113 °F)<br>5 % bis 95 %, nicht kondensierend |   |   |
| TV-System  | Analog: B/G, D/K, L, I (je nach eingestelltem Land)<br>Digital: DVB-T/DVB-C/DVB-S2   |   |   |
| Fernsehnorm/Videosystem  | Analog: PAL, SECAM, NTSC-4.43, NTSC-3.58, PAL60<br>Digital: MPEG-2 MP@ML, MPEG-4, H.264/AVC MP@L3, MP@L4.0, HP@L4.0                          |   |   |
| Audiosystem  | BG, DK, L, NICAM, MPEG1, DD, DD+, HEAAC.   |   |   |
| HDMI IN  | Video: 1080 24p, 1080p, 1080i, 720p, 576p, 480p<br>Audio: 2-Kanal-Linear-PCM 32/44.1/48 kHz, 16/20/24 Bit.                                   |   |   |
| Drehbarer Fuß (Links / Rechts)   | -20° ~ 20°   |   |   |
| Modellname   | UE32D6500 / UE32D6510<br>/ UE32D6530 / UE32D6540 /<br>UE32D6570  | UE37D6500 / UE37D6510<br>/ UE37D6530 / UE37D6540 /<br>UE37D6570 | UE40D6500 / UE40D6510 /<br>UE40D6530 / UE40D6540 /<br>UE40D6570 |
| Bildschirmgröße  | 32 Zoll (80 cm)  | 37 Zoll (94 cm)   | 40 Zoll (101 cm)  |
| Ton<br>(Ausgang)   | 10 W x 2   |   |   |
| Abmessungen (BxTxH)<br>Gehäuse<br>Mit Fuß  | 745,8 X 29,9 X 443,4 mm<br>745,8 X 240,0 X 503,8 mm  | 867,7 X 29,9 X 512,3 mm<br>867,7 X 255,0 X 571,6 mm             | 933,0 X 29,9 X 548,8 mm<br>933,0 X 255,0 X 608,2 mm             |
| Gewicht<br>Ohne Fuß<br>Mit Fuß   | 7,1 kg<br>9,8 kg   | 9,1 kg<br>12,4 kg   | 10,7 kg<br>14,0 kg  |
| Modellname   | UE46D6500 / UE46D6510<br>/ UE46D6530 / UE46D6540 /<br>UE46D6570  | UE55D6500 / UE55D6510<br>/ UE55D6530 / UE55D6540 /<br>UE55D6570 | UE60D6500   |
| Bildschirmgröße  | 46 Zoll (116 cm)   | 55 Zoll (138 cm)  | 60 Zoll (152 cm)  |
| Ton<br>(Ausgang)   | 10 W x 2   | 15 W X 2  |   |
| Abmessungen (BxTxH)<br>Gehäuse<br>Mit Fuß  | 1068,4 X 29,9 X 625,2 mm<br>1068,4 X 275,0 X 683,6 mm  | 1258,8 X 29,9 X 731,7 mm<br>1258,8 X 305,0 X 791,4 mm           | 1379,0 x 30,4 x 799,4 mm<br>1379,0 x 335,0 x 860,3 mm           |
| Gewicht<br>Ohne Fuß<br>Mit Fuß   | 13,2 kg<br>17,2 kg   | 17,3 kg<br>21,5 kg  | 23,5 kg<br>29,1 kg  |

Änderungen der technischen Daten und des Geräte-Designs vorbehalten.

Die technischen Daten zur benötigten Netzspannung und zum Energieverbrauch finden Sie auf dem Etikett am Produkt.

### Empfehlung - Nur EU



Hiermit erklärt Samsung Electronics, dass dieses LED-Fernseher zu allen wesentlichen Anforderungen und sonstigen relevanten Bestimmungen der Direktive 1999/5/EC konform ist.

Die offizielle Konformitätserklärung finden Sie unter <http://www.samsung.com>. Wechseln Sie zu Support > Produktsuche, und geben Sie den Modellnamen ein.

Dieses Gerät ist ausschließlich für die Verwendung in geschlossenen Räumen geeignet.

Dieses Gerät kann in allen Ländern in der EU verwendet werden.

## Voor meer informatie over het gebruik van de E-handleiding (p. 14)

De figuren en illustraties in deze gebruikershandleiding dienen alleen ter referentie en kunnen afwijken van het werkelijke uiterlijk van het product. Het ontwerp en de specificaties van het product kunnen zonder kennisgeving worden gewijzigd.

### Opmerking over digitale tv

1. Functionaliteit betreffende digitale televisie (DVB) is alleen beschikbaar in landen/gebieden waar digitale DVB-T-televisiesignalen (MPEG2 en MPEG4 AVC) per zendmast worden uitgezonden of waar u toegang hebt tot een compatibele DVB-C-service (MPEG2 en MPEG4 AAC) voor kabel-tv. Informeer bij een lokale dealer of u DVB-T- of DVB-C-signalen kunt ontvangen.
2. DVB-T is de Europese DVB-consortiumnorm voor de uitzending van digitale televisie per zendmast en DVB-C voor de uitzending van digitale televisie over de kabel. Bepaalde specifieke functies, zoals EPG (Electronic Programme Guide), VOD (Video on Demand) enzovoort, zijn echter niet opgenomen in deze specificatie. Deze werken dus op dit moment nog niet.
3. Hoewel dit televisietoestel voldoet aan de huidige DVB-T- en DVB-C-normen vanaf [augustus 2008], kan de compatibiliteit met toekomstige digitale DVB-T-signalen via de zendmast en digitale DVB-C-signalen via de kabel niet worden gegarandeerd.
4. Afhankelijk van de landen/gebieden waar dit televisietoestel wordt gebruikt, kunnen leveranciers van kabeltelevisie aanvullende kosten voor dergelijke services in rekening brengen en moet u wellicht akkoord gaan met hun voorwaarden en bepalingen.
5. Bepaalde digitale televisiefuncties zijn mogelijk niet beschikbaar in bepaalde landen of regio's en DVB-C werkt mogelijk niet goed met bepaalde leveranciers van kabelservices.
6. Neem voor meer informatie contact op met de klantendienst van Samsung.  
 De ontvangstkwaliteit van televisie-uitzendingen kan minder goed zijn door verschil in uitzendmethode tussen landen. Controleer de televisieprestaties bij uw plaatselijke geautoriseerde SAMSUNG-dealer of bel de klantenservice van Samsung om te informeren of u de kwaliteit kunt verbeteren door de tv-instellingen aan te passen.



### Waarschuwing over stilstaand beeld

Vermijd de weergave op het scherm van stilstaande beelden (zoals jpeg-foto's) of statische beeldelementen (zoals het logo van tv-programma's, een panorama- of 4:3-beeldverhouding, een aandelen- of nieuwsticker onder in het scherm, enz.). Wanneer er langdurig een statisch beeld op het LED-scherm wordt weergegeven, kan het beeld inbranden. Dit kan ten koste gaan van de beeldkwaliteit. Volg de onderstaande aanbevelingen op om de kans hierop te verkleinen:

- Vermijd langdurige weergave van hetzelfde tv-kanaal.
- Probeer beelden altijd schermvullend weer te geven; gebruik het beeldformaatmenu voor de beste optie.
- Reduceer de helderheid en het contrast tot de minimaal benodigde waarden voor de gewenste beeldkwaliteit; hogere waarden kunnen het opbrandproces versnellen.
- Gebruik regelmatig alle tv-functies die bedoeld zijn voor het tegengaan van beeldretentie en het opbranden van het scherm; raadpleeg de E-handleiding voor meer informatie.

### Installatieruimte

Bewaar de nodige afstand tussen het product en andere objecten (bijvoorbeeld muren) zodat er een goede ventilatie mogelijk is. Wanneer u dit niet doet, kunnen er door een stijging van de interne temperatuur brand of problemen bij het product ontstaan.

-  Bij gebruik van een voet of wandbevestiging mogen er alleen onderdelen worden gebruikt die door Samsung Electronics zijn geleverd.
- Het gebruik van onderdelen van een andere fabrikant kan leiden tot problemen met het product of zelfs tot lichamelijk letsel doordat het product valt.
-  Het uiterlijk van het product kan afwijken van het afgebeelde apparaat.
- Wees voorzichtig wanneer u de tv aanraakt. Sommige onderdelen kunnen heet zijn.

#### Plaatsing op een voet.

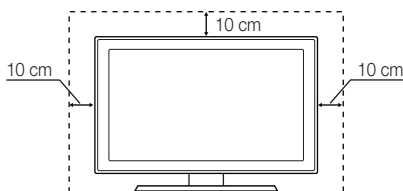

#### Plaatsing met een wandbevestiging.

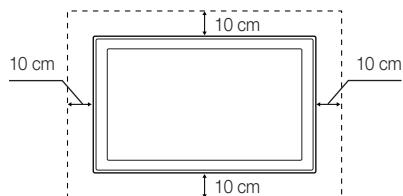

#### Juiste afvoer van dit product (afvalverwerking van elektrische en elektronische apparatuur)

##### (Van toepassing in de Europese Unie en overige Europese landen met gescheiden inzamelingsystemen)

Dit label op het product, de accessoires of de documentatie bij dit product duidt erop dat het product en de bijbehorende elektronische accessoires (bijvoorbeeld de oplader, headset of USB-kabel) aan het eind van de levensduur niet mogen worden afgevoerd met het huishoudelijk afval. Om milieuvriendelijkheid of problemen voor de volksgezondheid als gevolg van onregelde afvalverwerking te voorkomen, dient u deze items van het andere afval te scheiden zodat de materialen op verantwoorde wijze kunnen worden hergebruikt. Thuisgebruikers moeten contact opnemen met de winkel waar ze het product gekocht hebben of met de plaatselijke overheidsinstanties als ze willen weten waar en hoe ze deze items op milieuvriendelijke wijze kunnen recyclen. Zakelijke gebruikers dienen contact op te nemen met de leverancier en de voorwaarden en bepalingen van het koopcontract te raadplegen. Dit product en de bijbehorende elektronische accessoires mogen niet samen met ander commercieel afval worden afgevoerd.



#### Juiste afvoer van de batterijen in dit product

##### (Van toepassing in de Europese Unie en andere Europese landen met systemen voor batterij-inzameling)

Wanneer deze marking op de batterij, de handleiding of de verpakking wordt weergegeven, geeft dit aan dat de batterijen in dit product aan het einde van hun levensduur niet samen met het gewone huishoudelijke afval mogen worden afgevoerd. Wanneer u de chemische symbolen Hg, Cd of Pb ziet, betekent dit dat de batterij respectievelijk kwik, cadmium of lood boven de referentieniveaus in EU-richtlijn 2006/66 bevat. Als batterijen niet op de juiste wijze worden afgevoerd, kunnen deze stoffen schade aanrichten aan het milieu of de menselijke gezondheid. Om de natuurlijke hulpbronnen te beschermen en hergebruik van materiaal te bevorderen, moet u batterijen scheiden van andere soorten afval en ze via uw plaatselijke, gratis batterij-inzamelsysteem recyclen.



## Accessoires

- Controleer of de volgende onderdelen bij uw tv geleverd zijn. Neem contact op met uw verkoper als er onderdelen ontbreken.
- De vorm en kleur van de items kunnen enigszins afwijken. Dit is afhankelijk van het model.
- Kabels die niet bij het product worden geleverd, kunnen apart worden aangeschaft.
- Controleer of er geen accessoire is achtergebleven in het verpakkingsmateriaal in de doos.

### **⚠ LET OP: STEVIG BEVESTIGEN ZODAT DE ADAPTER GOED IS VASTGEKOPPELD**

- Afstandsbediening en batterijen (AAA x 2)
- Schoonmaakdoekje
- Gebruikershandleiding
- Netsnoer
- Garantiekaart (niet op alle locaties beschikbaar) / Veiligheidsvoorschriften



Houderring (4 EA)



Snoervoet

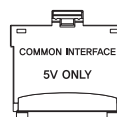

CI Card-adapter



AV / Componentadapter



Scart-adapter

In de volgende gevallen kunnen administratiekosten in rekening worden gebracht:

- (a) Er wordt op uw verzoek een engineer gestuurd, maar het product is niet defect (wanneer u deze gebruikershandleiding niet hebt gelezen).
- (b) U brengt het apparaat naar een reparatiecentrum, maar het product is niet defect (wanneer u deze gebruikershandleiding niet hebt gelezen).
- U wordt op de hoogte gesteld van deze administratiekosten voordat een dergelijke reparatie of bezoek wordt uitgevoerd.

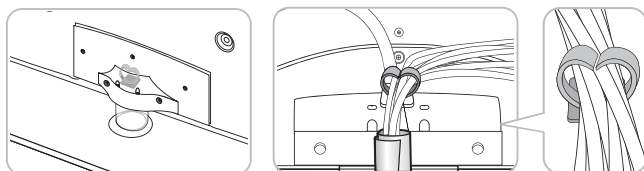

### De snoervoet installeren

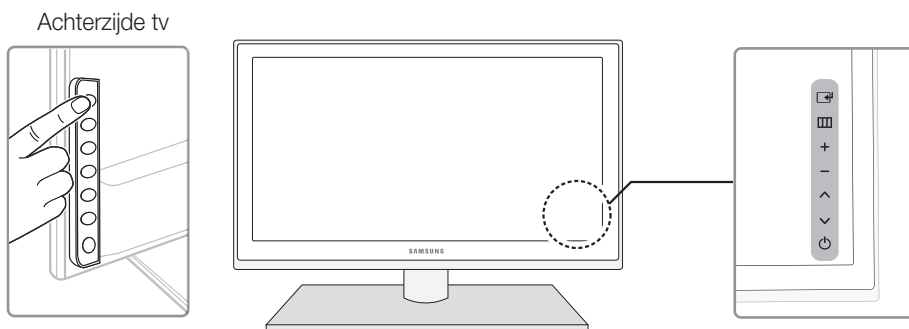

## Overzicht van het bedieningspaneel

- De vorm en kleur van het product kunnen afhankelijk van het model variëren.
- Achter op de tv zijn bedieningsknoppen. Als u de knop aanraakt, worden er bedieningspictogrammen weergegeven.
- Elk voorwerp (elektriciteitsdraden enz.) in de buurt van het regelpaneel kunnen leiden tot onbedoelde activering van de OSD.



|   |   |
|---|---|
| Sensor voor de afstandsbediening  | Richt de afstandsbediening op dit punt van de tv.   |
| Aan/uit-lampje  | Als de stroom is ingeschakeld, knippert het lampje even en gaat het vervolgens uit. In de stand-bymodus blijft het aan.   |
|  (Bron)      | Hiermee schakelt u tussen de beschikbare ingangsbronnen. Gebruik deze toets in het schermmenu zoals u de toets <b>ENTER</b>  op de afstandsbediening gebruikt. |
|  (Menu)      | Hiermee wordt het schermmenu met de functies van de tv weergegeven.   |
|  (Volume)    | Hiermee regelt u het volume. Gebruik de <b>+ -</b> -toetsen in het schermmenu zoals u de toetsen <b>◀</b> en <b>▶</b> op de afstandsbediening gebruikt.   |
|  (Kanaal)  | Hiermee wisselt u van kanaal. Gebruik de <b>^ v</b> -toetsen in het schermmenu zoals u de toetsen <b>▲</b> en <b>▼</b> op de afstandsbediening gebruikt.  |
|  (Energie) | Hiermee schakelt u de tv in en uit.   |

### Stand-bymodus

Laat de tv niet gedurende langere tijd in de stand-bymodus staan (bijvoorbeeld wanneer u op vakantie bent). Zelfs wanneer het apparaat via de aan/uit-knop is uitgeschakeld, wordt een kleine hoeveelheid stroom gebruikt. U kunt het netsnoer het beste loskoppelen.

## Overzicht van de afstandsbediening

 Dit is een speciale afstandsbediening voor visueel gehandicapten en is voorzien van brailletekens bij de aan/uit-, kanaal- en volumetoetsen.

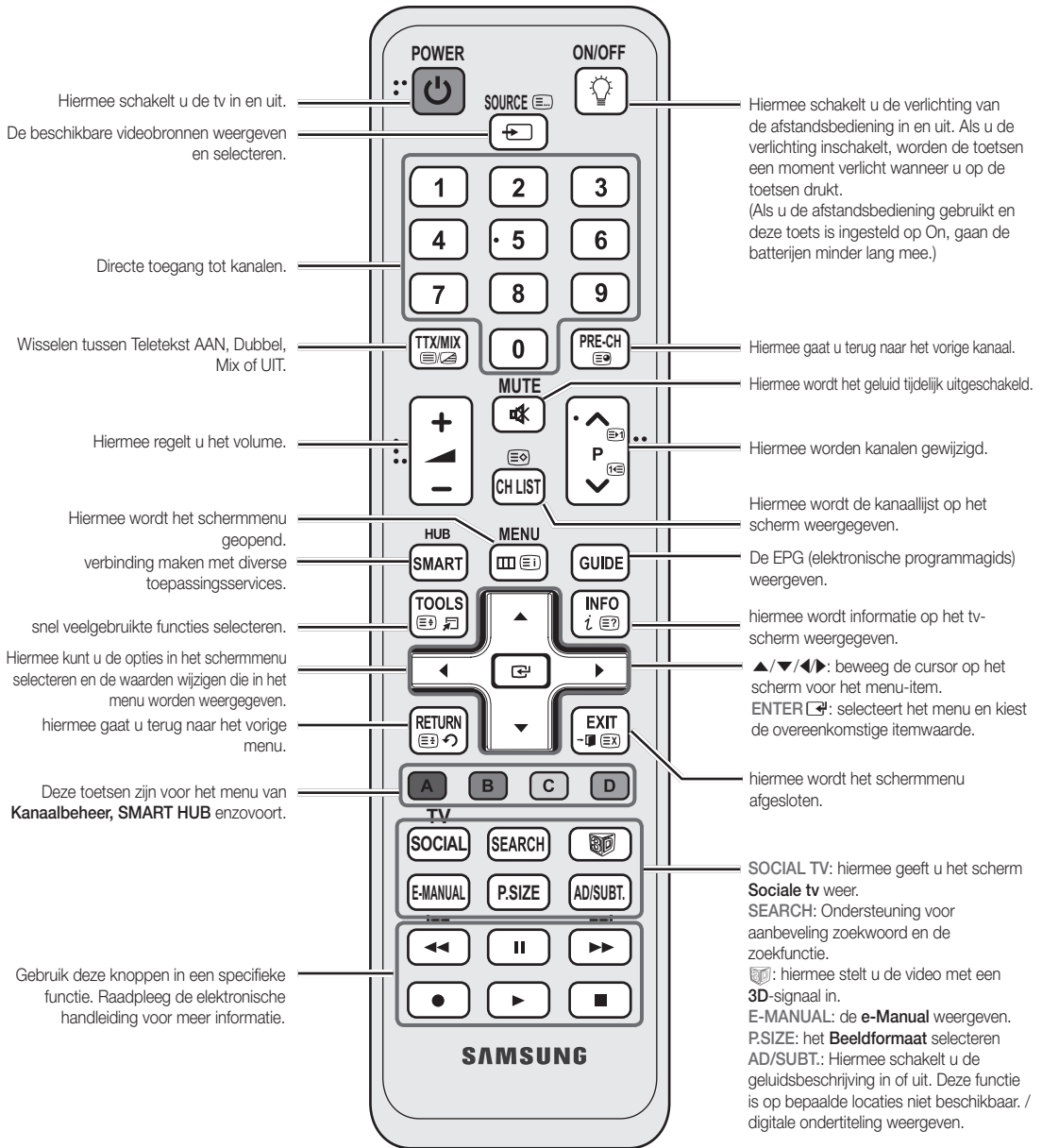

### Batterijen plaatsen (batterijformaat: AAA)

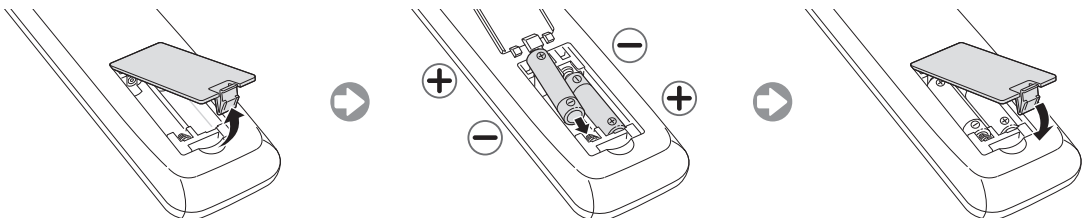

## De ingangsbron wijzigen

### Bron

Hiermee kunt u de tv of een externe ingangsbron selecteren, zoals een dvd-speler/Blu-rayspeler/kabelbox/STB-satellietontvanger.

- **TV / Ext. / PC / AV / Component / HDMI1/DVI / HDMI2 / HDMI3 / HDMI4 / USB / AllShare**

🔧 In de **Bron** worden aangesloten ingangen gemarkeerd.

🔧 **Ext.** en **PC** blijven altijd geactiveerd.

🔧 Als de aangesloten externe apparaten niet zijn gemarkeerd, druk dan op de rode toets. De tv zoekt dan naar aangesloten apparaten.



- 🔧 Wanneer u een pc met een HDMI-kabel aansluit op de **HDMI IN 1(DVI)**-poort, moet u de **Tv** instellen op de modus **PC** onder **Naam wijzigen**.
- 🔧 Wanneer u een pc met een HDMI-naar-DVI-kabel aansluit op de **HDMI IN 1(DVI)**-poort, moet u de **Tv** instellen op de modus **DVI PC** onder **Naam wijzigen**.
- 🔧 Wanneer u AV-apparaat met een HDMI-naar-DVI-kabel aansluit op de **HDMI IN 1(DVI)**-poort, moet u de tv instellen op de modus **DVI-apparaten** onder **Naam wijzigen**.

### Naam wijzigen

Druk in de **Bron** op de toets **TOOLS**. Hier kunt u een naam voor externe-invoerbron instellen.

- **VCR / DVD / Kabel STB / Satelliet STB / PVR STB / AV-ontvanger / Spelcomputer / Camcorder / PC / DVI PC / DVI-apparaten / TV / IPTV/Blu-ray / HD DVD / DMA:** geef het apparaat dat op de ingangen is aangesloten, een naam om de selectie van de ingangsbron gemakkelijker te maken.

### Favorieten bew.

Druk in de **Bron** op de toets **TOOLS** om **Favorieten bewerken** te selecteren. U kunt een externe invoerbron selecteren als Favorieten.

### Informatie

Hiermee kunt u gedetailleerde informatie over het geselecteerde externe apparaat weergeven.

### Vernieuwen

Als het externe apparaat niet wordt weergegeven, in de **Bron** op de toets **TOOLS** om **Vernieuwen** te selecteren. Search for connected devices.

🔧 Gebruik voor de beste kabelverbinding van dit product kabels met een maximale dikte die hieronder wordt aangegeven:

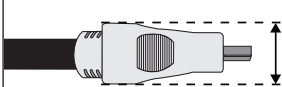

- Maximale dikte - 0.55 inches (14mm)

## Aansluiten op een antenne

Wanneer u de tv voor het eerst inschakelt, worden er automatisch enkele basisinstellingen uitgevoerd.

🔧 Vooraf doen: het netsnoer en de antenne aansluiten.

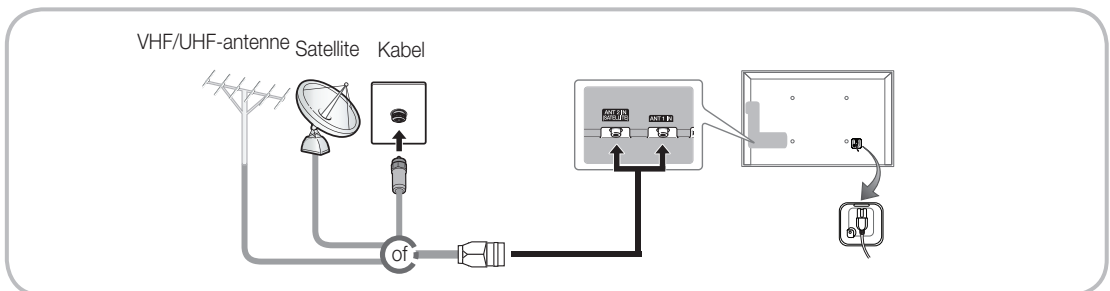

## Plug & Play (eerste instelling)

Wanneer de tv voor het eerst wordt ingeschakeld, verschijnen er een enkele instructies op het scherm die u helpen de basisinstellingen te configureren. Druk op de toets **POWER** . **Plug & Play** is alleen beschikbaar wanneer de invoerbron is ingesteld op Tv.

Zorg ervoor dat de antennekabel is aangesloten voordat u de tv inschakelt (p. 6).

deze optie kan afwijken, afhankelijk van het land.

|          |  |  |
|----------|--|--|
| <b>1</b> | Selecteer de taal voor het schermmenu.             | Druk op de toets <b>▲</b> of <b>▼</b> en druk vervolgens op de toets <b>ENTER</b> .<br>Selecteer de gewenste taal voor het schermmenu.   |
| <b>2</b> | Het netwerk instellen                              | Uw netwerkverbinding instellen. Druk op de <b>ENTER</b> -toets om te starten.<br>Als de instelgegevens van uw netwerk niet weet of als u het netwerk later wilt instellen, selecteert u <b>Over slaan</b> . We raden u aan het instellen van de netwerkverbinding nu over te slaan en "Netwerkmenu" in de e-Manual te raadplegen voor de vereisten van het instellen van het netwerk en voor de instructies, en het hoofdstuk Netwerk verbinden in de deze handleiding (p. 13).<br>U kunt de netwerkverbinding later instellen met behulp van de het netwerkmenu.  |
| <b>3</b> | Software-upgrade                                   | Selecteer <b>Volgende</b> om de tv-software te upgraden. Er wordt automatisch een upgrade voor uw tv uitgevoerd, als uw tv een software-upgrade nodig heeft. Als u later een upgrade wilt uitvoeren, selecteert u <b>Over slaan</b> .<br>Raadpleeg "Software-upgrade" (Voorkeursfuncties → Menu Ondersteuning) in de e-Manual voor meer informatie.<br>Dit kan enige tijd duren, afhankelijk van de netwerkstatus.   |
| <b>4</b> | De gebruiksmodus selecteren                        | Druk op de toets <b>▲</b> of <b>▼</b> om <b>Thuisgebruik</b> in te stellen en druk dan tweemaal op de knop <b>ENTER</b> .<br>Selecteer de modus <b>Thuisgebruik</b> . De modus <b>Winkeldemo</b> is alleen bedoeld voor gebruik in winkels.  |
| <b>5</b> | Uw land selecteren (afhankelijk van het land)      | Druk op de toets <b>▲</b> of <b>▼</b> en druk vervolgens op de toets <b>ENTER</b> .<br>Selecteer uw land.<br>Na het selecteren van uw land in het menu <b>Land</b> moet u op sommige modellen vervolgens een pincode instellen.<br>Wanneer u een pincode invoert, is "0-0-0-0" niet beschikbaar.<br>deze optie kan afwijken, afhankelijk van het land.   |
| <b>6</b> | De <b>Klokmodus</b> instellen                      | Stel de <b>Klokmodus</b> automatisch of handmatig in.  |
| <b>7</b> | Zoekopties voor automatische afstemming selecteren | Druk op de toets <b>▲</b> of <b>▼</b> en druk vervolgens op de toets <b>ENTER</b> .<br>Selecteer de kanaalbron die moet worden opgeslagen. Wanneer u de antennebron als Kabel instelt, kunt u numerieke waarden (kanaalfrequenties) voor de kanalen opgeven. Raadpleeg voor meer informatie <b>Kanaal</b> → <b>Kanalen in het geheugen opnemen</b> → <b>Automatische afstemming</b> .<br>Wanneer Antenne of Kabel als eerste is geselecteerd: nadat alle kanalen voor Antenne of Kabel zijn opgeslagen, wordt de stap voor het opslaan van kanalen voor Satelliet weergegeven.<br>Wanneer Satelliet als eerste is geselecteerd: nadat alle kanalen voor Satelliet zijn opgeslagen, wordt de stap voor het opslaan van kanalen voor Antenne of Kabels weergegeven.<br>Druk op elk gewenst moment op de toets <b>ENTER</b> om de opslagprocedure te onderbreken. |
| <b>8</b> | Veel kijkplezier.                                  | Als u een uitzending wilt bekijken, selecteert u <b>Sluiten</b> . Als u wilt genieten van de <b>Smart Hub</b> , selecteert u de <b>Smart Hub</b> . De <b>Smart Hub</b> wordt gestart.<br>Raadpleeg voor meer gedetailleerde gegevens <b>Smart Hub</b> in de e-Manual.  |

### Als u deze functie wilt resetten...

Ook al hebt u dit al in de winkel gedaan, moet u nogmaals **Plug & Play** (MENU → **Systeem**) uitvoeren.

Selecteer **Systeem – Plug & Play** (eerste instelling). Voer uw viercijferige pincode in. De standaardpincode is '0-0-0-0'(met uitzondering van Frankrijk). Als u de pincode wilt wijzigen, gebruikt u de functie **PIN wijzigen**.

Als u de pincode bent vergeten, drukt u in de stand-bymodus achtereenvolgens op de volgende toetsen van de afstandsbediening zodat de pincode opnieuw wordt ingesteld op '0-0-0-0' (France: '1-1-1-1'):  
**POWER** (uit) → **MUTE** → 8 → 2 → 4 → **POWER** (aan).

## Aansluiten op een AV-apparaat

Beschikbare apparaten: DVD, Blu-ray player, HD cable box, HD STB (Set-Top-Box) satellite receiver, VCR

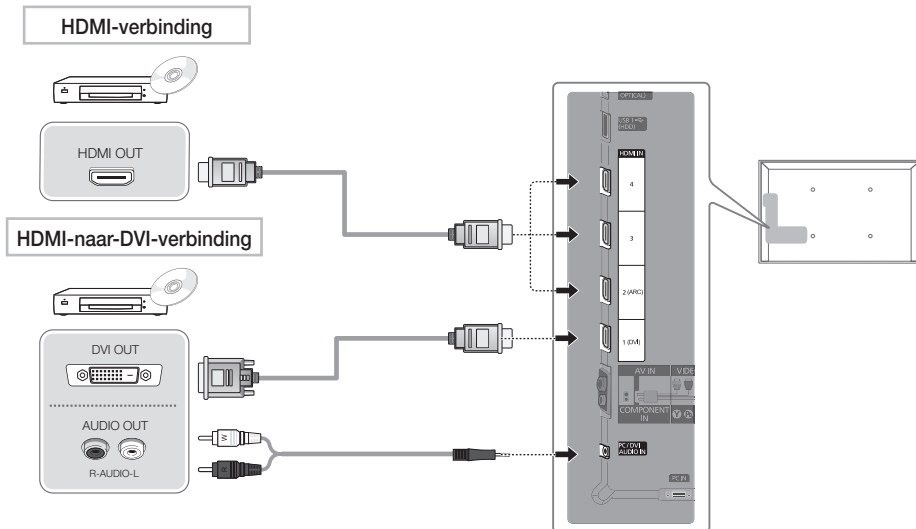

### Een HDMI- een HDMI-naar-DVI-kabel gebruiken (tot 1080p)

#### HDMI IN 1(DVI), 2(ARC), 3, 4 / PC/DVI AUDIO IN

- Voor een betere beeld- en geluidskwaliteit maakt u via een HDMI-kabel verbinding met een digitaal apparaat.
- Een HDMI-kabel ondersteunt digitale video- en audiosignalen en vereist geen aparte audiokabel.
  - Als u de televisie wilt aansluiten op een digitaal apparaat dat geen HDMI-uitvoer ondersteunt, gebruikt u een HDMI/DVI-kabel en een audiokabel.
- Mogelijk wordt het beeld niet normaal (of helemaal niet) weergegeven of werkt het geluid niet als een extern apparaat dat met een oudere versie van HDMI werkt, op de televisie wordt aangesloten. Als een dergelijk probleem zich voordoet, informeert u bij de fabrikant van het externe apparaat naar de HDMI-versie die wordt ondersteund en vraagt u, als deze verouderd is, om een upgrade.
- Gebruik een HDMI-kabel met een dikte van 14 mm of minder.
- Let op dat u een goedgekeurde HDMI-kabel aanschaft. Anders wordt het beeld mogelijk niet weergegeven of treedt er een verbindingsofout op.
- Een elementaire high-speed HDMI-kabel of een Ethernet-kabel wordt aanbevolen. Dit product biedt geen ondersteuning voor de Ethernet-functie via HDMI.
- Dit product ondersteunt de 3D- en ARC-functies (Audio Return Channel) via een HDMI-kabel. Let op: de ARC-functie wordt alleen ondersteund op de **HDMI IN 2(ARC)**-poort.
- Met de ARC-functie is digitale uitvoer via de **HDMI IN 2(ARC)**-poort mogelijk. Deze functie kan alleen worden ingeschakeld als de televisie is verbonden met een audio-ontvanger die de ARC-functie ondersteunt.



### Component-verbinding

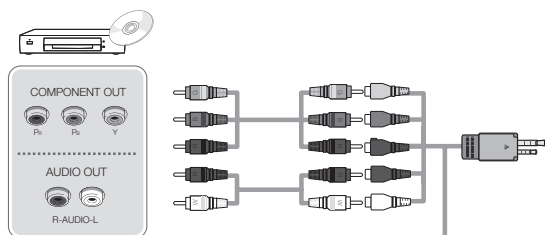

### AV-verbinding

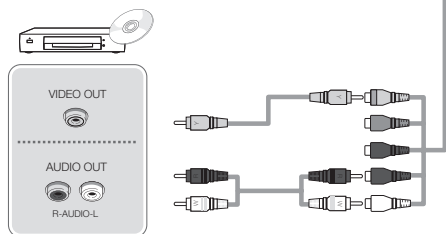

### SCART-verbinding

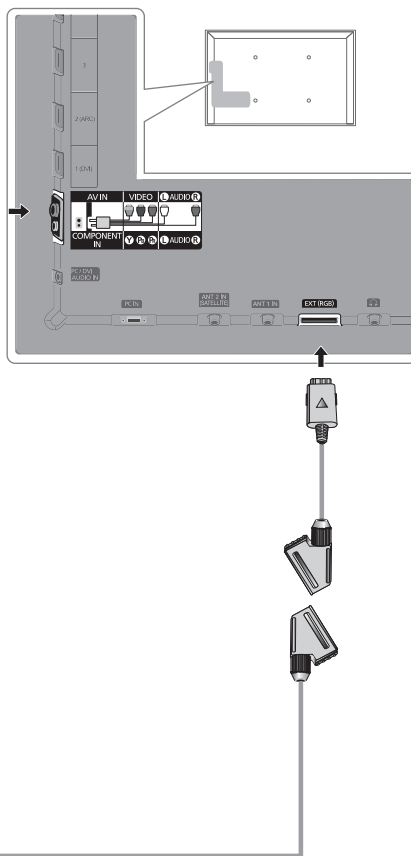
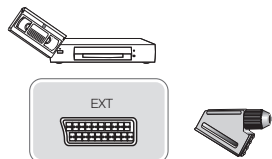

### Een component gebruiken (maximaal 1080p) of een audio/video (uitsluitend 480i) en een scartkabel gebruiken

- In de modus **Ext.** ondersteunt DTV Out alleen MPEG SD-video en -audio.
- Wanneer u verbinding maakt met **AV IN**, komt de kleur van de **AV IN [VIDEO]**-aansluiting (groen) niet overeen met die van de videokabel (geel).
- Voor de beste beeldkwaliteit kunt u beter de componentaansluiting in plaats van de A/V-aansluiting gebruiken.

## Verbinding maken met een pc en audio-apparaat

### Een HDMI-kabel of een HDMI-naar-DVI-kabel of een D-subkabel gebruiken

🔗 Verbinding maken via de HDMI-kabel wordt mogelijk niet ondersteund, afhankelijk van de pc.

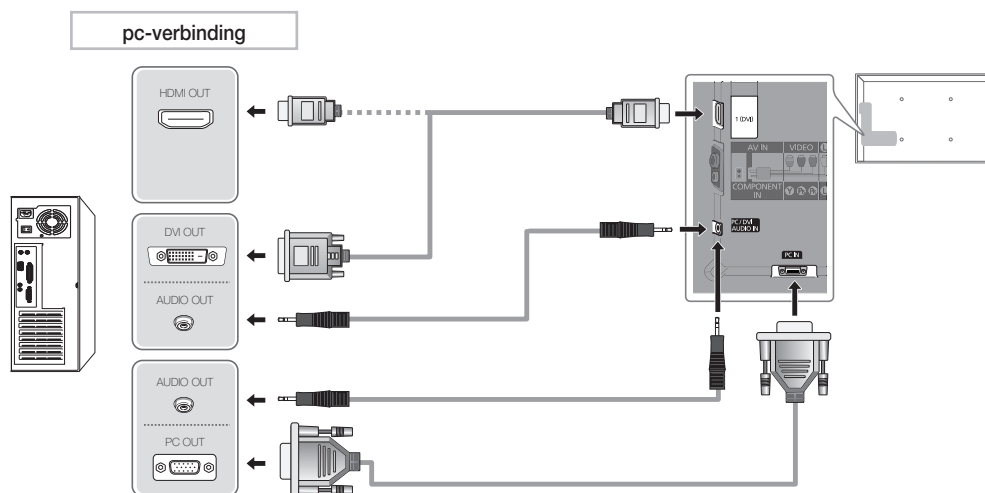

### Weergavemodi (D-Sub en HDMI-naar-DVI-invoer)

De optimale resolutie is 1920 x 1080 bij 60 Hz.

| Modus            | Resolutie    | Horizontale frequentie (kHz) | Verticale frequentie (Hz) | Pixelklokfrequentie (MHz) | Synchronisatie-polariteit (H/V) |
|------------------|--------------|------------------------------|---------------------------|---------------------------|---------------------------------|
| IBM              | 640 x 350    | 31,469                       | 70,086                    | 25,175                    | +/-                             |
|                  | 720 x 400    | 31,469                       | 70,087                    | 28,322                    | -/+                             |
| MAC              | 640 x 480    | 35,000                       | 66,667                    | 30,240                    | -/-                             |
|                  | 832 x 624    | 49,726                       | 74,551                    | 57,284                    | -/-                             |
|                  | 1152 x 870   | 68,681                       | 75,062                    | 100,000                   | -/-                             |
| VESA DMT         | 640 x 480    | 31,469                       | 59,940                    | 25,175                    | -/-                             |
|                  | 640 x 480    | 37,861                       | 72,809                    | 31,500                    | -/-                             |
|                  | 640 x 480    | 37,500                       | 75,000                    | 31,500                    | -/-                             |
|                  | 800 x 600    | 37,879                       | 60,317                    | 40,000                    | +/+                             |
|                  | 800 x 600    | 48,077                       | 72,188                    | 50,000                    | +/+                             |
|                  | 800 x 600    | 46,875                       | 75,000                    | 49,500                    | +/+                             |
|                  | 1024 x 768   | 48,363                       | 60,004                    | 65,000                    | -/-                             |
|                  | 1024 x 768   | 56,476                       | 70,069                    | 75,000                    | -/-                             |
|                  | 1024 x 768   | 60,023                       | 75,029                    | 78,750                    | +/+                             |
|                  | 1152 x 864   | 67,500                       | 75,000                    | 108,000                   | +/+                             |
|                  | 1280 x 1024  | 63,981                       | 60,020                    | 108,000                   | +/+                             |
|                  | 1280 x 1024  | 79,976                       | 75,025                    | 135,000                   | +/+                             |
|                  | 1280 x 800   | 49,702                       | 59,810                    | 83,500                    | -/+                             |
|                  | 1280 x 800   | 62,795                       | 74,934                    | 106,500                   | -/+                             |
|                  | 1280 x 960   | 60,000                       | 60,000                    | 108,000                   | +/+                             |
| 1360 x 768       | 47,712       | 60,015                       | 85,500                    | +/+                       |                                 |
| 1440 x 900       | 55,935       | 59,887                       | 106,500                   | -/+                       |                                 |
| 1440 x 900       | 70,635       | 74,984                       | 136,750                   | -/+                       |                                 |
| 1680 x 1050      | 65,290       | 59,954                       | 146,250                   | -/+                       |                                 |
| VESA DMT/DTV CEA | 1920 x 1080p | 67,500                       | 60,000                    | 148,500                   | +/+                             |

### 🔗 OPMERKING

- Bij gebruik van de HDMI/DVI-kabelaansluiting moet u de HDMI IN 1(DVI)-aansluiting gebruiken.
- De interlace-modus wordt niet ondersteund.
- De tv werkt mogelijk niet normaal als een afwijkend videoformaat wordt geselecteerd.
- Afzonderlijke modus en compositemodus worden ondersteund. SOG (Sync On Green) wordt niet ondersteund.

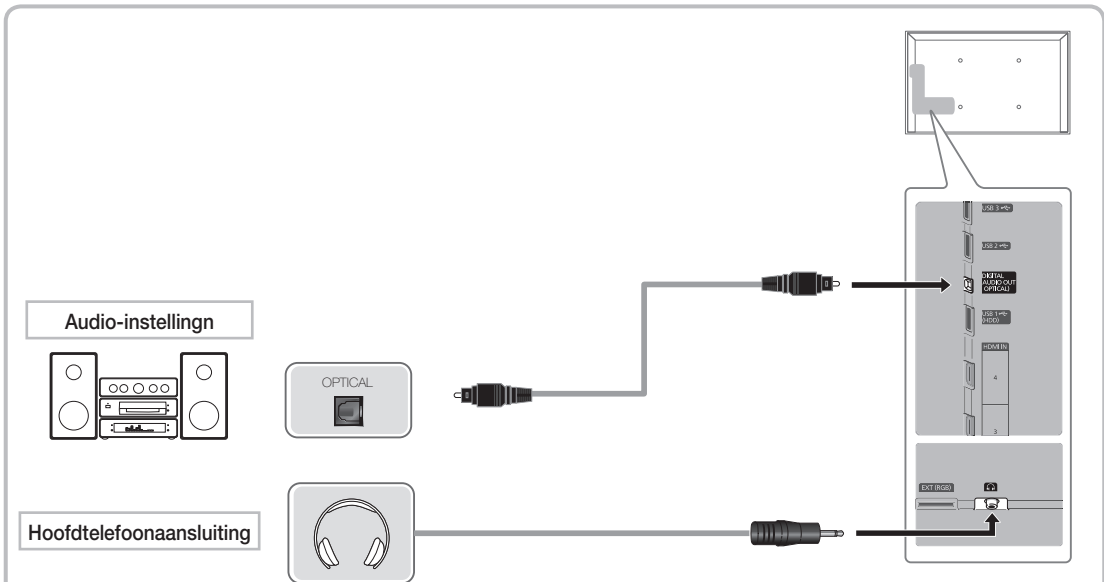

### Een optische (digitale) aansluiting of een hoofdtelefoonaansluiting gebruiken

#### DIGITAL AUDIO OUT (OPTICAL)

- Wanneer een digitaal audiosysteem op de **DIGITAL AUDIO OUT (OPTICAL)**-aansluiting wordt aangesloten, moet u het volume van zowel de tv als het audiosysteem reduceren.
- 5.1-kanaals audio is mogelijk wanneer de tv op een extern apparaat is aangesloten dat dit ondersteunt.
- Wanneer de ontvanger (thuisbioscoop) is ingesteld op Aan, hoort u alleen geluid via de optische aansluiting van de tv. Wanneer de tv een DTV-sigitaal ontvangt, zendt de tv een 5.1-kanaalsgeluid naar de ontvanger van de thuisbioscoop. Wanneer de bron een digitale component is, zoals een dvd-speler/blu-rayspeler/kabelbox/STB-satellietontvanger (settopbox) en via HDMI op de tv is aangesloten, geeft de ontvanger van de thuisbioscoop alleen 2-kanaalsgeluid weer. Als u 5.1-kanaalsgeluid wilt horen, sluit u de digitale uitgang van de dvd-speler/Blu-rayspeler/kabelbox/STB-satellietontvanger (settopbox) rechtstreeks op een versterker of thuisbioscoop aan.

 **Hoofdtelefoon** : u kunt een hoofdtelefoon op de desbetreffende uitgang van uw set aansluiten. Wanneer de hoofdtelefoon is aangesloten, worden de ingebouwde luidsprekers uitgeschakeld.

- Mogelijk kunt u de geluidsfunctie beperkt gebruiken wanneer er een hoofdtelefoon op de tv is aangesloten.
- Het volume van de hoofdtelefoon en het volume van de tv worden apart geregeld.

## Aansluiten op een aansluiting voor ALGEMENE INTERFACE

### De CI-cardadapter bevestigen

De adapter bevestigen zoals hieronder wordt weergegeven.

Voor het aansluiten van de CI CARD-adapter volgt u deze stappen.

 We raden aan de adapter te bevestigen alvorens de wandmontage te installeren of de "CI of CI+ CARD" te plaatsen.

1. Plaats de CI CARD-adapter in de twee openingen in het product **1**.

 Zoek twee openingen aan de achterkant van de tv. De twee openingen zijn naast de poort voor de **COMMON INTERFACE**.

2. Plaats de CI CARD-adapter in de **COMMON INTERFACE**-poort op het product **2**

3. Plaats de "CI of CI+ CARD".

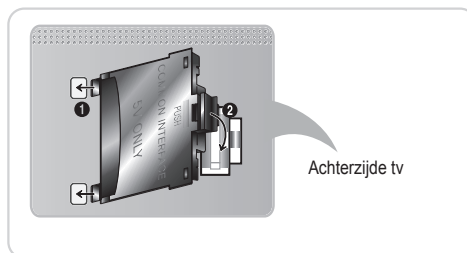

Wij bevelen aan dat u de CI card invoert voordat u de tv aan een muur bevestigt. Het is wellicht moeilijk om deze in te voeren als de tv aan de muur is bevestigd.

Voer de kaart in nadat de CI Card-adapter aan de tv is bevestigd. Het is moeilijk om de module te bevestigen als u eerst de kaart hebt ingevoerd.

### De CI of CI+ CARD gebruiken

Voor betaalde kanalen moet een "CI of CI+ CARD" zijn geplaatst.

- Als u de "CI of CI+ CARD" niet plaatst, wordt bij sommige kanalen het bericht "Gecodeerd signaal" weergegeven.
- De koppelingsgegevens met een telefoonnummer, de ID van de "CI of CI+ CARD", de host-ID en andere informatie worden na circa 2-3 minuten weergegeven. If an error message is displayed, please contact your service provider.
- Wanneer de kanaalgegevens zijn geconfigureerd, wordt het bericht Update voltooid weergegeven. Hiermee wordt aangegeven dat de kanaallijst is bijgewerkt.

#### **OPMERKING**

- U kunt een "CI of CI+ CARD" bij een lokale kabelaanbieder aanschaffen.
- Wanneer u de "CI of CI+ CARD" wilt verwijderen, doet u dat door de kaart er met uw handen voorzichtig uit te trekken, want de kaart kan beschadigen als u deze laat vallen.
- Plaats de "CI of CI+ CARD" in de richting die op de kaart staat gemarkeerd.
- De plaats van de **COMMON INTERFACE**-aansluiting kan per model verschillen.
- "CI of CI+ CARD" wordt in sommige landen en regio's niet ondersteund. Controleer dit bij uw geautoriseerde verkoper.
- Neem contact op met uw serviceprovider als u problemen ondervindt.
- Plaats de "CI of CI+ CARD" die de huidige antenne-instellingen ondersteunt. Er wordt een vervormd beeld of helemaal geen beeld weergegeven.

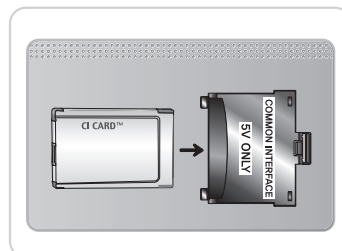

## Netwerkverbinding

U kunt uw tv aansluiten op uw LAN via een draadloze standaardrouter of -modem. U kunt een draadloos netwerk gebruiken om de draadloze LAN-adapter van Samsung te gebruiken die in de tv is ingebouwd.

### Netwerkverbinding - draadloos

U kunt uw tv aansluiten op uw LAN via een draadloze standaardrouter of -modem.

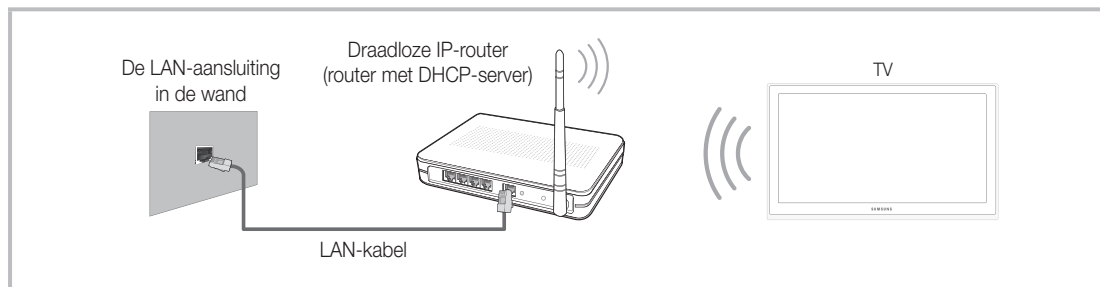

Samsung draadloze LAN-adapter ondersteunt de communicatieprotocollen IEEE 802,11a/b/g en n. Samsung beveelt het gebruik van IEEE 802,11n aan. Wanneer u de video over een IEEE 802,11b/g-verbinding afspeelt, wordt de video mogelijk niet vloeiend weergegeven.

De meeste netwerksystemen bevatten een beveiligingssysteem dat vereist dat apparaten die toegang krijgen tot het netwerk via een toegangspunt of Draadloze router (Access Point), een versleutelde beveiligingscode versturen, die een toegangscode heet.

Als de modus Pure High-throughput (Greenfield) 802,11n is geselecteerd en het type codering voor uw toegangspunt is ingesteld op WEP, TKIP of TKIP-AES (WPS2Mixed), ondersteunt de Samsung-tv geen verbinding die voldoet aan de nieuwe Wi-Fi-certificeringsspecificaties.

### Netwerkverbinding - met gebruik van kabels

Er zijn twee manieren om uw tv met een kabel op het netwerk aan te sluiten, afhankelijk van uw netwerkinstallatie. Zie de afbeeldingen hieronder:

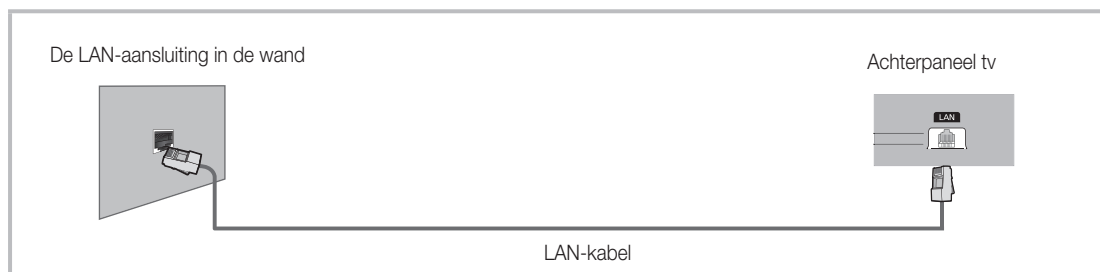
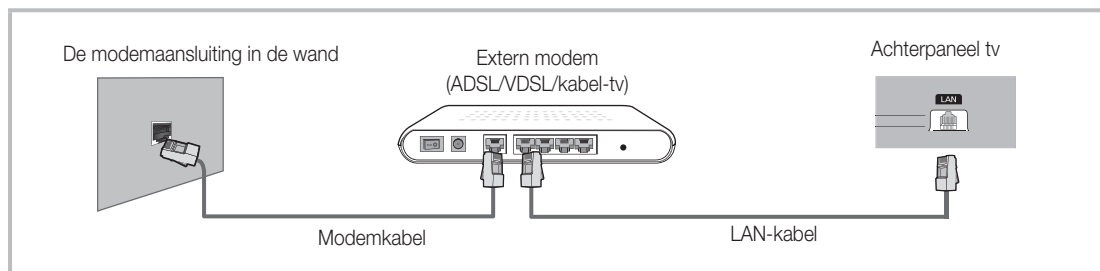

 Een netwerksnelheid van minder dan 10 Mbps wordt niet ondersteund.

# De e-Manual weergeven

E-MANUAL



Hier kunt u de introductie en instructies over de functies van uw tv lezen.

**MENU** → **Ondersteuning** → **e-Manual** → **ENTER**

Om terug te keren naar de E-handleiding drukt u op de toets **E-MANUAL** op uw afstandsbediening.

U kunt de functie **Probeer nu** niet gebruiken als het menu niet is geactiveerd.

## Schermweergave

Tv-scherm: geeft het beeld voor de huidige invoerbron weer.



De categorie wijzigen. Druk op de toets ◀ of ▶ om de gewenste categorie te selecteren.

De lijst met submenu's wordt weergegeven. Druk op de toets **ENTER** om het gewenste submenu weer te geven.

**Help:** De e-Manual Guide of Product guide weergeven. Druk op de toets **ENTER** .

**Index:** het indexscherm weergeven.  
**X:** de e-Manual sluiten.

## De Help gebruiken

U kunt de e-Manual en de producthandleiding gebruiken door op **Help** te drukken.

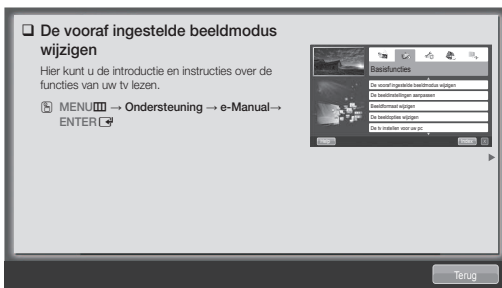

<e-Manual Guide>

De e-Manual wordt als hierboven weergegeven.

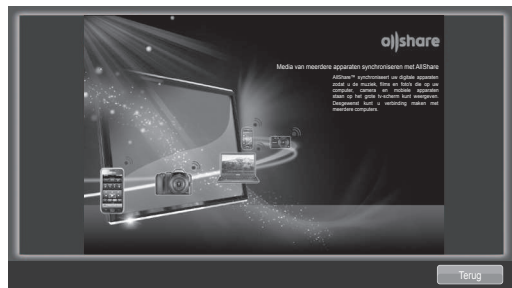

<Product Guide>

De producthandleiding wordt als hierboven weergegeven.

## Schakelen tussen de e-Manual en de bijbehorende menu's.

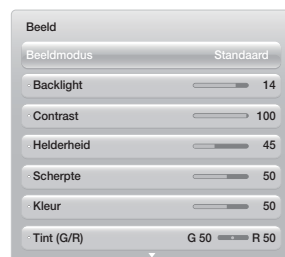
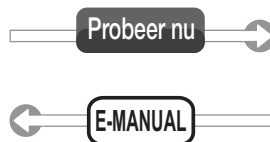

Deze functie is niet beschikbaar sommige menu's.

## Methode 1



1. Terwijl u de E-handleiding bekijkt, kunt u de cursor bewegen om **Probeer nu** te selecteren als u de overeenkomstige menu's wilt uitvoeren.
2. Om terug te keren naar het vorige scherm van de e-Manual drukt u op de toets **E-MANUAL**.

## Methode 2

1. Druk op de toets **ENTER**  wanneer u het inhoudsgebied hebt geselecteerd. "**Wilt u dit uitvoeren?**" wordt weergegeven. Selecteer **Ja** en druk vervolgens op de toets **ENTER** . Het schermvenster wordt weergegeven.
2. Om terug te keren naar het vorige scherm van de e-Manual drukt u op de toets **E-MANUAL**.



## De inhoud weergeven



Inhoudsgebied: als u een submenu selecteert, kunt u de bijbehorende inhoud weergeven. Druk op de toets  of  om naar de vorige of volgende pagina te gaan.

**Probeer nu:** de bijbehorende menu's weergeven.  
**Home:** het startscherm van de e-Manual weergeven.  
**Zoom:** een beeld vergroot weergeven.  
**Index:** het indexscherm weergeven.

## Verwenden des Zoommodus



Wanneer u de e-Manual-instructies weergeeft, selecteert u **Zoom** om in te zoomen op het scherm. U kunt door het ingezoomde scherm schuiven met de toetsen  en .

 Om terug te keren naar het vorige menu drukt u op de toets **RETURN**.



## Een trefwoord zoeken via de indexpagina

 Deze functie wordt mogelijk niet in alle talen ondersteund.

1. Als u een trefwoord wilt zoeken, selecteert u **Index**.
2. Druk op de toets  of  om een beginletter te selecteren en druk vervolgens op de toets **ENTER** .
3. Druk op de toets  of  om een trefwoord te selecteren die uw wilt weergeven, en druk vervolgens op de toets **ENTER** .
4. U kunt het bijbehorende scherm met instructies voor de E-handleiding weergeven.

 Als u het scherm **Index** wilt sluiten, drukt u op de toets **RETURN**.

## De wandbevestiging plaatsen

### De wandbevestigingsset monteren

Met de wandbevestigingsset (apart verkrijgbaar) kunt u de tv aan de muur bevestigen.

Zie de instructies bij de onderdelen voor wandbevestiging als u wilt weten hoe u de wandbevestiging installeert. Neem contact op met een technicus voor hulp alvorens de wandbeugel te bevestigen.

Samsung Electronics is niet verantwoordelijk voor schade aan het product of voor verwondingen die u zelf of anderen oplopen wanneer u besluit de tv zelfstandig te installeren.

### Voorbereiding voor installatie van de muurbevestiging

#### Situatie A. De muurbevestiging van SAMSUNG plaatsen

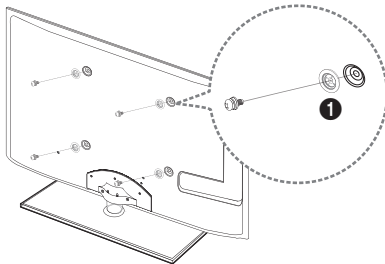

#### Situatie B. De muurbevestiging van een andere fabrikant plaatsen

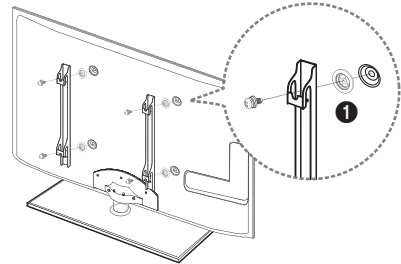

Als u een muurbevestiging wilt installeren, gebruikt u de houderring ❶.



## Specificaties voor de wandbevestigingsset (VESA)

Monteer de wandbevestiging op een stevige wand die loodrecht op de vloer staat. Wanneer de steun aan andere bouwmaterialen bevestigd moet worden, dient u contact op te nemen met de dichtstbijzijnde leverancier. Als u de wandbevestiging aan het plafond of een schuine wand monteert, kan de tv vallen en daarmee tot zwaar lichamelijk letsel leiden.

### OPMERKING

- In de onderstaande tabel vindt u de standaardafmetingen voor wandbevestigingssets.
- Wanneer u onze wandbevestigingsset aanschaft, zijn een gedetailleerde installatiegids en alle vereiste montageonderdelen daarbij inbegrepen.
- Gebruik geen schroeven die niet aan de standaard VESA-schroefspecificaties voldoen.
- Gebruik geen schroeven die langer zijn dan de standaardafmeting of die niet aan de standaard VESA-schroefspecificaties voldoen. Schroeven die te lang zijn, kunnen de binnenkant van de televisie beschadigen.
- Voor wandbevestigingen die niet voldoen aan de standaardspecificaties voor VESA-schroeven, kan de lengte van de schroeven afwijken, afhankelijk van de specificaties voor wandbevestiging.
- Draai de schroeven niet te vast. Hierdoor kan het product beschadigd raken of vallen, wat kan leiden tot lichamelijk letsel. Samsung is voor dit soort ongevallen niet aansprakelijk.
- Samsung is niet aansprakelijk voor productschade of lichamelijk letsel wanneer een niet-VESA of niet-gespecificeerde wandbevestiging is gebruikt of wanneer de consument de installatie-instructies voor het product niet in acht heeft genomen.
- Ons model van 55" voldoet niet aan de VESA-specificaties. Gebruik daarom voor dit model onze speciaal samengestelde wandbevestigingsset.
- Bevestig de televisie niet in een hoek van meer dan 15 graden.

| Productgroep | formaat in cm | VESA-spec. (A * B) | Standaardschroef | Aantal |
|--------------|---------------|--------------------|------------------|--------|
| LED-tv       | 19~22         | 75 X 75            | M4               | 4      |
|              | 23~27         | 200 X 100          |                  |        |
|              | 32~40         | 200 X 200          | M8               |        |
|              | 46~60         | 400 X 400          |                  |        |
|              | 65~75         | 600 X 400          |                  |        |

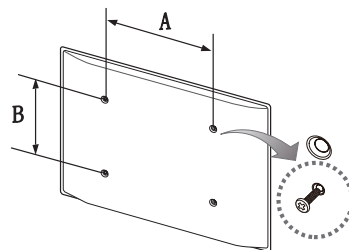



Monteer de wandbevestigingsset niet terwijl de tv is ingeschakeld. Dit kan resulteren in lichamelijk letsel door elektrische schokken.

## Problemen oplossen

Als u u vragen over deze tv hebt, kunt u eerst deze lijst raadplegen. Als geen van de tips in deze lijst van toepassing zijn, gaat u naar 'www.samsung.com' en klikt u daar op Ondersteuning, of neemt u contact op met een van de callcenters die u op de achterkant van deze handleiding vindt.

| Probleem  | Oplossingen en uitleg  |
|---|--|
| De tv kan niet worden ingeschakeld.   | <ul style="list-style-type: none"> <li>Controleer of het netsnoer stevig op het stopcontact en op de tv is aangesloten.</li> <li>Controleer of het stopcontact werkt.</li> <li>Druk op de POWER-toets op de tv om te controleren of het probleem niet bij de afstandsbediening ligt. Als de tv wordt ingeschakeld, raadpleegt u 'De afstandsbediening werkt niet' hieronder.</li> </ul>  |
| Er is geen beeld/video.   | <ul style="list-style-type: none"> <li>Controleer de kabelverbindingen (haal alle kabels die op de tv en externe apparaten zijn aangesloten, los en sluit ze vervolgens weer aan).</li> <li>Stel de video-uitgang van het externe apparaat (aftakdoos, satellietdoos, dvd, Blu-ray enzovoort) in zodat deze overeenkomt met de aansluitingen van de tv-ingang. Als bijvoorbeeld de HDMI-uitgang van een extern apparaat wordt gebruikt, moet deze op de HDMI-ingang van de tv worden aangesloten.</li> <li>Controleer of de aangesloten apparaten zijn ingeschakeld.</li> <li>Selecteer de juiste bron voor de tv door op de toets SOURCE op de afstandsbediening te drukken.</li> <li>Start het aangesloten apparaat opnieuw op door het netsnoer van het apparaat opnieuw aan te sluiten.</li> </ul> |
| De afstandsbediening werkt niet.  | <ul style="list-style-type: none"> <li>Vervang de batterijen van de afstandsbediening en plaats de batterijen met de polen (+/-) in de juiste richting.</li> <li>Reinig het venster van de zender op de afstandsbediening.</li> <li>Richt vanaf circa 1,5 tot 2 meter afstand de afstandsbediening direct naar de televisie.</li> </ul>  |
| Met de afstandsbediening van de kabelbox/settopbox kan de tv niet worden in- of uitgeschakeld of kan het volume niet worden geregeld. | <ul style="list-style-type: none"> <li>Programmeer de afstandsbediening voor de kabelbox/settopbox zodanig dat deze werkt voor de tv. Raadpleeg de gebruikershandleiding van uw kabelbox/settopbox voor de code voor de SAMSUNG-tv.</li> </ul>   |

 Het paneel van dit TFT LED-scherm bestaat uit subpixels die met geavanceerde technologie zijn geproduceerd. Het scherm kan echter enkele heldere of donkere pixels bevatten. Deze pixels zijn niet van invloed op de prestaties van het product.

 U kunt uw tv in optimale toestand houden door de nieuwste firmware op de website (samsung.com → Ondersteuning → Downloads) via USB te installeren.

## Licentie-informatie



## Lijst met functies

Excellent Digital Interface & Networking: Met een ingebouwde digitale HD-tuner kunnen HD-uitzendingen zonder abonnement worden bekeken zonder kabelbox/STB-satellietontvanger (settopbox).

### 3D

Met deze fantastische nieuwe functie kunt u 3D-inhoud bekijken.

### SMART HUB

De gateway voor alle inhoud, op één locatie geïntegreerd

- Alles is geïntegreerd om u eenvoudiger een keuze kunt maken uit de diverse amusementsopties.
- Amusement beheren met eenvoudige en een gebruiksvriendelijke interface.
- Elke dag toegang tot nieuw Apps
- Uw tv aanpassen door Apps naar wens te sorteren

### AllShare™

Met AllShare™ brengt u via het netwerk een verbinding tot stand tussen uw tv en compatibele mobiele telefoon/apparaat van Samsung.

### Anynet+ (HDMI-CEC)

Hiermee kunt u alle aangesloten Samsung-apparaten die Anynet+ ondersteunen met de afstandsbediening van de Samsung-tv bedienen.

## Opslag en onderhoud

Als u stickers op het tv-scherm hebt geplakt, kunnen er resten achterblijven als u de sticker weghaalt. Reinig het tv-scherm voordat u tv gaat kijken.

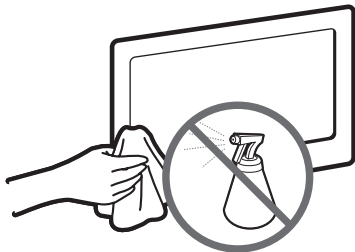

Spuit geen water of reinigingsmiddel rechtstreeks op het product. Vloeistoffen die in het product terechtkomen kunnen een storing, brand of elektrische schok veroorzaken.

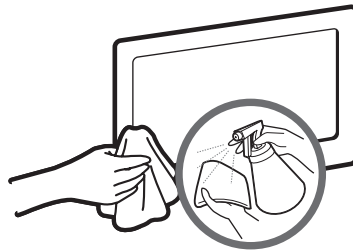

Reinig het product met een zachte doek die licht met water is bevochtigd.

## De tv vastzetten aan de wand



**Let op:** als u duwt of trekt aan de tv of op de tv klimt, kan deze vallen. Zie er met name op toe dat uw kinderen niet aan de tv gaan hangen of deze uit balans brengen. De tv kan dan omvallen, wat verwondingen kan veroorzaken of zelfs fatale gevolgen kan hebben. Neem alle voorzorgsmaatregelen die in de bijgesloten veiligheidsfolder worden genoemd. Om veiligheidsredenen is het raadzaam de antivalvoorziening te installeren om de stabiliteit van het toestel te verhogen.

### Voorkomen dat de tv valt

1. Plaats de schroeven in de beugels en bevestig deze stevig aan de wand. Controleer of de schroeven stevig in de wand zijn gedraaid.

 Afhankelijk van het wandtype hebt u mogelijk aanvullend materiaal nodig om het geheel te verankeren.

 De benodigde beugels, schroeven en draad worden niet meegeleverd. Deze moeten apart worden aangeschaft.

2. Verwijder de schroeven in het midden aan de achterkant van de tv, steek de schroeven door de beugels en draai de schroeven weer vast in de tv.

 Het is mogelijk dat de schroeven niet bij het product worden meegeleverd. In dat geval moet u schroeven met de volgende specificaties aanschaffen.

 Specificaties van de schroeven

- Voor een 19 ~ 27 inch: M4
- Voor een 32 ~ 75 inch: M8

3. Verbind de beugels die aan de tv zijn bevestigd met een sterke draad aan de beugels die aan de muur zijn bevestigd en knoop de draad stevig vast.

#### **OPMERKING**

- Plaats de tv dicht bij de muur zodat deze niet achterover kan vallen.
- Het is veilig om de draad zodanig aan te brengen dat de beugels die aan de muur zijn bevestigd zich boven de beugels op de tv of op gelijke hoogte daarmee bevinden.
- Haal de draad los voordat u de tv verplaatst.

4. Controleer of alle bevestigingen goed zijn aangebracht. Controleer de bevestigingspunten regelmatig op tekenen van moeheid of verzwakking. Neem in geval van twijfel over de veiligheid van de bevestiging contact op met een professionele installateur.

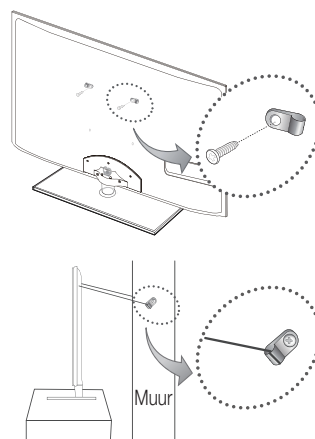

## Specificaties

|                          |   |   |  |
|--------------------------|---|---|--|
| Beeldresolutie           | 1920 x 1080   |   |  |
| Omgevingsvereisten       | 10°C tot 40°C (50°F a 104°F)  |   |  |
| Bedrijfstemperatuur      | 10% tot 80%, niet-condenserend  |   |  |
| Gebruiksvochtigheid      | -20°C tot 45°C (-4 °F a 113 °F)   |   |  |
| Opslagtemperatuur        | 5% tot 95%, niet-condenserend   |   |  |
| Opslagvochtigheid        |   |   |  |
| Tv-systeem               | Analoog: B/G, D/K, L, I (afhankelijk van de landkeuze)<br>Digitaal: DVB-T/DVB-C/DVB-S2                                |   |  |
| Kleuren-/videosysteem    | Analoog: PAL, SECAM, NTSC-4.43, NTSC-3.58, PAL60<br>Digitaal: MPEG-2 MP@ML, MPEG-4, H.264/AVC MP@L3, MP@L4.0, HP@L4.0 |   |  |
| Geluidssysteem           | BG, DK, L, NICAM, MPEG1, DD, DD+, HEAAC.  |   |  |
| HDMI IN                  | Video: 1080 24p, 1080p, 1080i, 720p, 576p, 480p<br>Audio: 2-kan. lineair PCM 32/44.1/48 kHz, 16/20/24 bits.           |   |  |
| Draaivoet (links/rechts) | -20° ~ 20°  |   |  |
| Modelnaam                | UE32D6500 / UE32D6510<br>/ UE32D6530 / UE32D6540 / UE32D6570  | UE37D6500 / UE37D6510<br>/ UE37D6530 / UE37D6540 / UE37D6570    | UE40D6500 / UE40D6510 /<br>UE40D6530 / UE40D6540 / UE40D6570 |
| Schermaformaat           | 32 inch (80 cm)   | 37 inch (94 cm)   | 40 inch (101cm)  |
| Geluid (Uitgang)         | 10 W x 2  |   |  |
| Afmetingen (BxHxD)       |   |   |  |
| Behuizing                | 745,8 X 29,9 X 443,4 mm   | 867,7 X 29,9 X 512,3 mm   | 933,0 X 29,9 X 548,8 mm                                      |
| Met voet                 | 745,8 X 240,0 X 503,8 mm  | 867,7 X 255,0 X 571,6 mm  | 933,0 X 255,0 X 608,2 mm                                     |
| Gewicht                  |   |   |  |
| Zonder voet              | 7,1 kg  | 9,1 kg  | 10,7 kg  |
| Met voet                 | 9,8 kg  | 12,4 kg   | 14,0 kg  |
| Modelnaam                | UE46D6500 / UE46D6510<br>/ UE46D6530 / UE46D6540 /<br>UE46D6570   | UE55D6500 / UE55D6510<br>/ UE55D6530 / UE55D6540 /<br>UE55D6570 | UE60D6500  |
| Schermaformaat           | 46 inch (116 cm)  | 55 inch (138 cm)  | 60 inch (152 cm)   |
| Geluid (Uitgang)         | 10 W x 2  | 15 W X 2  |  |
| Afmetingen (BxHxD)       |   |   |  |
| Behuizing                | 1068,4 X 29,9 X 625,2 mm  | 1258,8 X 29,9 X 731,7 mm  | 1379,0 x 30,4 x 799,4 mm                                     |
| Met voet                 | 1068,4 X 275,0 X 683,6 mm   | 1258,8 X 305,0 X 791,4 mm                                       | 1379,0 x 335,0 x 860,3 mm                                    |
| Gewicht                  |   |   |  |
| Zonder voet              | 13,2 kg   | 17,3 kg   | 23,5 kg  |
| Met voet                 | 17,2 kg   | 21,5 kg   | 29,1 kg  |

 Vormgeving en specificaties kunnen zonder kennisgeving worden gewijzigd.

 Zie voor informatie over de stroomvoorziening en het energieverbruik het etiket op het product.

### Aanbeveling - alleen EU



- Hierbij verklaart Samsung Electronics dat dit/deze LED-tv voldoet aan de essentiële vereisten en overige bepalingen van Richtlijn 1999/5/EC.
- De officiële conformiteitsverklaring kunt u vinden op <http://www.samsung.com>. Ga naar Service > Zoek product ondersteuning en voer de naam van het model in.
- Deze apparatuur mag uitsluitend binnenshuis worden gebruikt.
- Deze apparatuur mag in alle EU-landen worden gebruikt.

***This page is intentionally  
left blank.***