

# SONY®

LCD Digital Colour TV

KDL-52Z5500

KDL-46Z5500

KDL-40Z5500/40Z5710

Bedienungsanleitung \_\_\_\_\_ **DE**

Manual de instrucciones \_\_\_\_\_ **ES**

Mode d'emploi \_\_\_\_\_ **FR**

Istruzioni per l'uso \_\_\_\_\_ **IT**

Gebruiksaanwijzing \_\_\_\_\_ **NL**

Manual de Instruções \_\_\_\_\_ **PT**

# BRAVIA

## Einführung

Vielen Dank, dass Sie sich für ein Produkt von Sony entschieden haben. Bitte lesen Sie dieses Handbuch aufmerksam durch, bevor Sie das Fernsehgerät verwenden, und bewahren Sie es auf, um später bei Bedarf darin nachschlagen zu können.

Der Hersteller dieses Produktes ist Sony Corporation, 1-7-1 Konan Minato-ku Tokio, 108-0075 Japan. Bevollmächtigter für EMV und Produktsicherheit ist Sony Deutschland GmbH, Hedelfinger Strasse 61, 70327 Stuttgart, Deutschland. Für Kundendienst- oder Garantieangelegenheiten wenden Sie sich bitte an die in Kundendienst- oder Garantiedokumenten genannten Adressen.

## Anmerkungen zu Funktionen für digitale Sender

- Alle Funktionen, die sich auf digitales Fernsehen (DVB) beziehen, funktionieren nur in Ländern und Gebieten, in denen digitale terrestrische Fernsehsignale im Standard DVB-T (MPEG-2 und H.264/MPEG-4 AVC) ausgestrahlt werden oder in denen ein Zugang zu DVB-C-kompatiblen Kabeldiensten (MPEG-2 und H.264/MPEG-4 AVC) existiert. Bitte erkundigen Sie sich bei Ihrem Fachhändler vor Ort, ob an Ihrem Wohnort DVB-T-Signale empfangen werden können oder fragen Sie Ihren Kabelanbieter, ob dessen DVB-C-Kabeldienst mit dem Betrieb dieses Fernsehers kompatibel ist.
- Ihr Kabelanbieter kann für seine Dienste eine Gebühr oder die Anerkennung seiner Geschäftsbedingungen verlangen.
- Dieses Fernsehgerät erfüllt die DVB-T- und DVB-C-Spezifikationen. Die Kompatibilität mit zukünftigen digitalen terrestrischen DVB-T und DVB-C-Signalen ist jedoch nicht garantiert.
- In manchen Ländern/Gebieten sind u. U. einige Funktionen für digitales Fernsehen nicht verfügbar, sodass die Möglichkeit besteht, dass das DVB-C-Kabelsignal bei einigen Anbietern nicht einwandfrei funktioniert.

Eine Liste der kompatiblen Kabelanbieter finden Sie auf der Support-Webseite:

<http://support.sony-europe.com/TV/DVBC/>



- Die in diesem Handbuch verwendeten Abbildungen zeigen - falls nichts Anderes angegeben ist - das Gerät KDL-40Z5500.

## Information zu Warenzeichen

DVB ist ein eingetragenes Warenzeichen des DVB-Projekts.

HDMI, das HDMI-Logo und High-Definition Multimedia Interface sind Marken oder eingetragene Warenzeichen von HDMI Licensing LLC.

DLNA und DLNA CERTIFIED sind Warenzeichen und /oder Dienstleistungszeichen von Digital Living Network Alliance.

GUIDE Plus+™ ist (1) ein eingetragenes Warenzeichen oder Warenzeichen von (2). Herstellung in Lizenz von (3) und Gegenstand verschiedener internationaler Patente und Patentanträge im Besitz von oder lizenziert für Gemstar-TV Guide International, Inc. und/oder seine verbundenen Unternehmen.

GEMSTAR-TV GUIDE INTERNATIONAL, INC. UND/ODER MIT IHR VERBUNDENE UNTERNEHMEN SIND IN KEINER FORM VERANTWORTLICH FÜR DIE GENAUIGKEIT DER VON GUIDE PLUS+ SYSTEM GEGEBENEN INFORMATIONEN ZU DEN SENDEPLÄNEN. GEMSTAR-TV GUIDE INTERNATIONAL, INC. UND/ ODER MIT IHR VERBUNDENE UNTERNEHMEN SIND UNTER KEINEN UMSTÄNDEN HAFTBAR FÜR GEWINNVERLUSTE, GESCHÄFTSVERLUSTE ODER INDIREKTE, SPEZIELLE ODER FOLGESCHÄDEN IM ZUSAMMENHANG MIT DER BEREITSTELLUNG ODER NUTZUNG JEDWEDER DAS SYSTEM BETREFFENDEN INFORMATION, AUSSTATTUNG ODER GUIDE Plus+™ DIENSTLEISTUNGEN.

In Lizenz von Dolby Laboratories hergestellt. „Dolby“ und das Doppel-D Symbol sind Warenzeichen der Dolby Laboratories.

„BRAVIA“ und BRAVIA sind Warenzeichen der Sony Corporation.

„XMB™“ und „XrossMediaBar“ sind Warenzeichen von Sony Corporation und Sony Computer Entertainment Inc.

**HDMI**<sup>™</sup>  
HIGH-DEFINITION MULTIMEDIA INTERFACE

**DOLBY**  
DIGITAL PLUS

**dlna**<sup>™</sup>  
CERTIFIED

**GUIDE plus+**  
GEMSTAR

# Inhaltsverzeichnis

<b>Leitfaden zur Inbetriebnahme</b>	<b>4</b>
Sicherheitsinformationen .....	8
Sicherheitsmaßnahmen .....	9
Fernbedienung und Fernsehsteuerung/Anzeigen.....	11
<b>Fernsehen</b>	
Fernsehen .....	16
<b>Bedienungsanleitung</b>	
Bedienungsanleitung .....	17
Anleitung für die Bedienungsanleitung .....	17
<b>Zusatzinformationen</b>	
Installieren des Zubehörs (Wandmontagehalterung) .....	18
Technische Daten.....	21
Störungsbehebung.....	24

Lesen Sie vor der Inbetriebnahme des Fernsehgeräts bitte den Abschnitt „Sicherheitsinformationen“ (Seite 8) in dieser Anleitung. Bewahren Sie die Anleitung zum späteren Nachschlagen auf.

# Leitfaden zur Inbetriebnahme

## Vor Gebrauch

### Überprüfen der Zubehörteile

Netzkabel (1)

Kabelhalter (1)

Ständer (1) und Schrauben (4) (außer beim 52-Zoll-Modell)

Fernbedienung RM-ED019 (1)

Batterien der Größe AA (Typ R6) (2)

### So setzen Sie Batterien in die Fernbedienung ein

Drücken Sie zum Öffnen den Riegel und heben gleichzeitig die Abdeckung an.

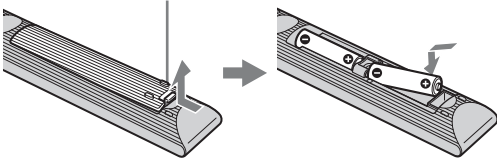

## 1: Befestigung des Ständers (außer beim 52-Zoll-Modell)

- 1 Öffnen Sie den Karton und entnehmen Sie den Ständer und die Schrauben.
- 2 Stellen Sie das Fernsehgerät auf den Ständer.

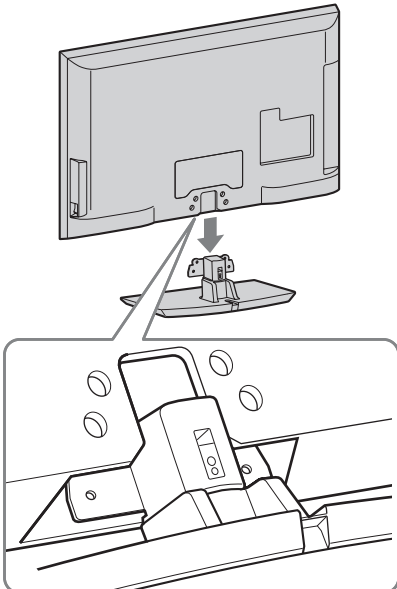

- 3 Befestigen Sie das Fernsehgerät am Ständer, indem Sie die mitgelieferten Schrauben in die richtigen Schraubenbohrungen drehen, wie mit den Pfeilmarkierungen  angegeben.

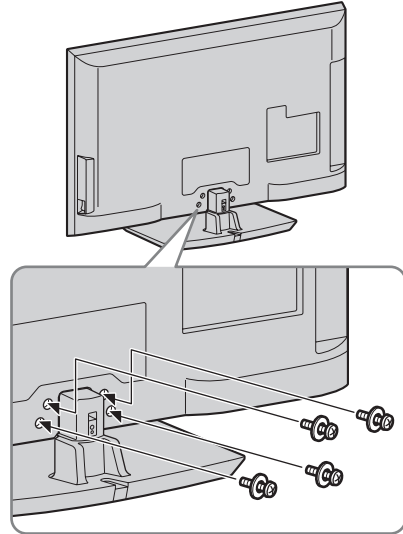

- Falls Sie einen elektrischen Schraubendreher verwenden, stellen Sie das Anzugsmoment auf ca. 1,5 N·m {15 kgf·cm} ein.

## 2: Anschluss von Antenne/ Set-Top-Box/Rekorder (z.B. DVD-Rekorder)

Anschluss von Set-Top-Box/Rekorder (z.B.  
DVD-Rekorder) mit SCART

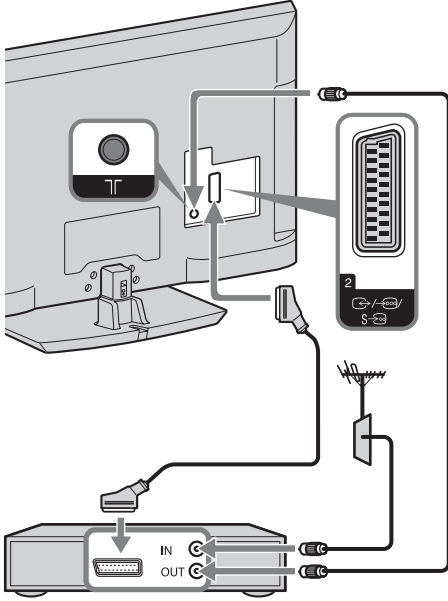

Set-Top-Box/Rekorder (z.B. DVD-Rekorder)

Anschluss von Set-Top-Box/Rekorder (z.B.  
DVD-Rekorder) mit HDMI

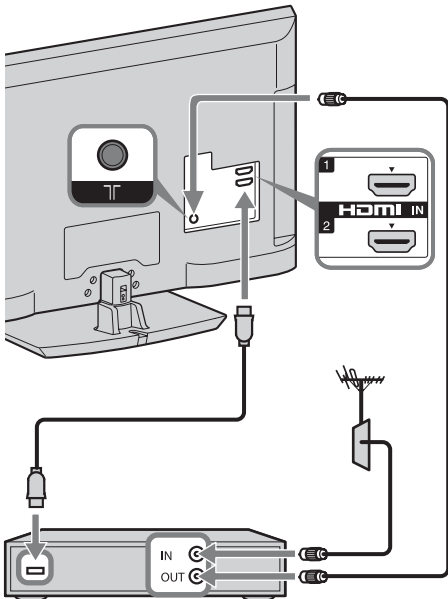

Set-Top-Box/Rekorder (z.B. DVD-Rekorder)

## 3: Sichern des Fernsehgeräts gegen Umfallen

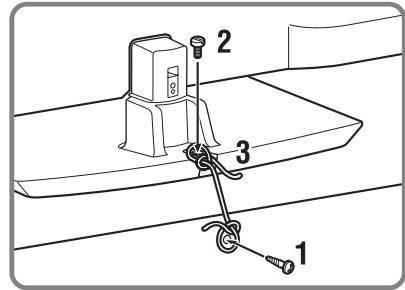
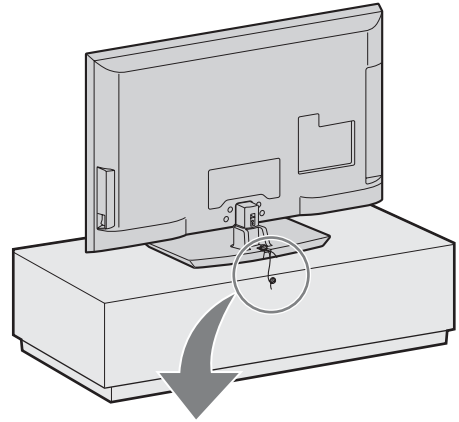

- 1 Schrauben Sie eine Holzschraube (4 mm Durchmesser, nicht mitgeliefert) in das Fernsehuntergestell.
- 2 Schrauben Sie eine Maschinenschraube (M4 × 20, nicht mitgeliefert) in das Schraubenloch des Fernsehgerätes.
- 3 Verbinden Sie die Holzschraube und die Maschinenschraube mit einem starken Seil.

## 4: Bündeln der Kabel

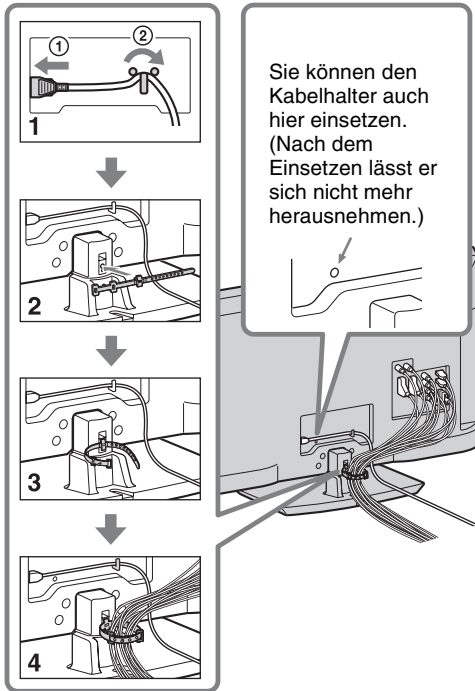

Sie können den Kabelhalter auch hier einsetzen. (Nach dem Einsetzen lässt er sich nicht mehr herausnehmen.)



- Bündeln Sie das Netzkabel nicht mit anderen Kabeln.

## 5: Durchführen der Grundeinstellungen

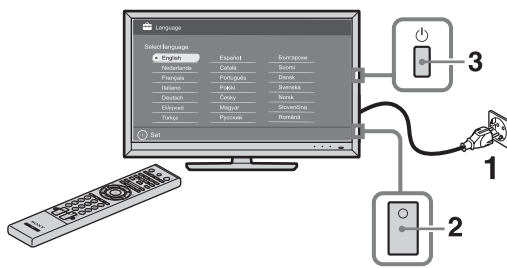

- 1 Schließen Sie das Fernsehgerät an die Netzsteckdose an.
- 2 Schalten Sie den **ENERGY SAVING SWITCH** ein (Seite 11).
- 3 Drücken Sie am Fernsehgerät auf . Wenn Sie das Fernsehgerät zum ersten Mal einschalten, erscheint auf dem Bildschirm das Menü für die Sprachauswahl.

4

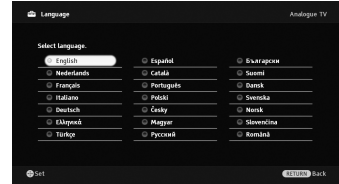

Folgen Sie den Anweisungen auf dem Bildschirm.

**Auto. Digital-Suchlauf:** Wenn Sie „Kabel“ auswählen, wird empfohlen, „Schnellsuchlauf“ zu wählen, damit die Kanäle schnell eingestellt werden. Stellen Sie „Frequenz“ und „Netzwerk-ID“ gemäß der von Ihrem Kabelanbieter gelieferten Information ein. Wenn mit „Schnellsuchlauf“ keine Kanäle gefunden werden, versuchen Sie es mit „Vollständiger Suchlauf“ (dies kann jedoch einige Zeit dauern). Eine Liste der kompatiblen Kabelanbieter finden Sie auf der Support-Webseite: <http://support.sony-europe.com/TV/DVBC/>

**Programme ordnen:** Verändert die Reihenfolge, in der analoge Sender im Fernsehgerät gespeichert sind.

- 1 Wählen Sie mit / den Sender, den Sie an eine andere Position verschieben möchten, und drücken Sie dann .
- 2 Wählen Sie mit / die neue Position für den Sender aus, und drücken Sie anschließend .

**Öko-Einstellungen:** Wenn Sie „Ja“ wählen, werden die „Öko“-Einstellungen zur Energieeinsparung auf die empfohlenen Werte abgeändert.



- Sie können die Kanäle auch manuell einstellen.

## Grundeinstellungen für das GUIDE Plus+™ System

(nur bei Verfügbarkeit des GUIDE Plus+™ Systems)\*

- \* Voraussetzungen zur Verwendung dieser Funktion:
- Als Land ist Großbritannien, Deutschland oder Spanien eingestellt.
  - Sie können digitale Funksignale empfangen.
  - Unter „5: Durchführen der Grundeinstellungen“ wurde „Antenne“ ausgewählt.

**1** Geben Sie mit  $\uparrow/\downarrow/\leftarrow/\rightarrow/\oplus$  die Postleitzahl der Gegend ein, in der Sie leben.



- Fangen Sie mit der Eingabe von links an, wenn die Postleitzahl weniger als sieben Stellen hat.

**2** Wählen Sie die Sprache für GUIDE Plus+ aus.

Dieser Schritt wird übersprungen, wenn unter „5: Durchführen der Grundeinstellungen“ eine der folgenden Sprachen gewählt wird: „English“, „Deutsch“, „Español“, „Italiano“, „Français“ oder „Nederlands“.

**3** Führen Sie den GUIDE Plus+ Datendownload aus.

Der anfängliche Download kann einige Zeit dauern. Haben Sie Geduld und drücken Sie keine Taste am Fernsehgerät oder auf der Fernbedienung. Sobald Sie den ersten Download der Programmdateien erhalten haben, werden alle zukünftigen Downloads automatisch durchgeführt.

## Einstellen des Bildbetrachtungswinkels

Dieses Fernsehgerät kann innerhalb der unten angezeigten Winkel angepasst werden.

**Drehen Sie das Fernsehgerät nach links oder rechts, um den gewünschten Winkel einzustellen**

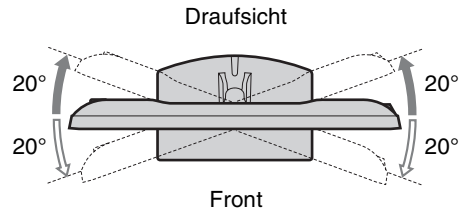

## Abnehmen des Tischständers vom Fernsehgerät



- Entfernen Sie die Schrauben vom Fernsehgerät, wie mit den Pfeilmarkierungen  $\uparrow$  angegeben.
- Nehmen Sie den Tischständer außer zur Montage entsprechender Zubehörteile am Fernsehgerät niemals ab.

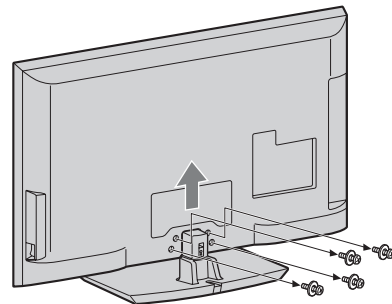

# Sicherheitsinformationen

## Installation/Einstellung

Installieren und benutzen Sie das Fernsehgerät unter Berücksichtigung der unten angegebenen Anweisungen, um alle Risiken wie Feuer, Elektroschock oder Beschädigungen und /oder Verletzungen zu vermeiden.

## Installation

- Das Fernsehgerät sollte neben einer frei zugänglichen Netzsteckdose installiert werden.
- Stellen Sie das Fernsehgerät auf eine stabile, ebene Fläche.
- Wandeinbauten sollten nur von qualifiziertem Fachpersonal ausgeführt werden.
- Aus Sicherheitsgründen wird dringend empfohlen, ausschließlich Sony Zubehöreile zu verwenden, inklusive:
  - Wandmontagehalterung SU-WL500
- Verwenden Sie zum Befestigen der Montagehaken am Fernsehgerät bitte die gemeinsam mit der Wandmontagehalterung gelieferten Schrauben. Die mitgelieferten Schrauben sind derart konzipiert, dass sie von der Befestigungsfläche des Montagehakens aus 8 mm bis 12 mm lang sind. Durchmesser und Länge der Schrauben variieren je nach Modell der Wandmontagehalterung. Durch die Verwendung anderer als der mitgelieferten Schrauben kann das Fernsehgerät beschädigt werden oder herunterfallen.

8 mm - 12 mm

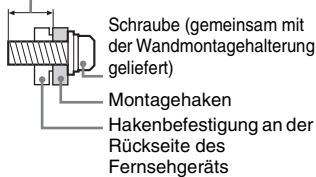

## Transport

- Vor dem Transport des Fernsehgeräts ziehen Sie bitte alle Kabel aus dem Gerät.
- Zum Transport eines großen Fernsehgeräts sind zwei oder drei Personen nötig.
- Wenn Sie das Fernsehgerät von Hand transportieren, halten Sie es bitte wie rechts dargestellt. Üben Sie weder auf den LCD-Bildschirm noch auf den Bildschirmrahmen Druck aus.
- Wenn Sie das Fernsehgerät anheben oder transportieren, halten Sie dieses fest an der Unterkante.

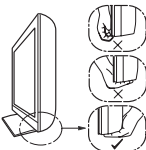

- Setzen Sie das Fernsehgerät beim Transport weder Stößen noch starken Erschütterungen aus.
- Wenn Sie das Fernsehgerät für Reparaturen oder bei einem Umzug transportieren müssen, verpacken Sie es mithilfe der Originalverpackungsmaterialien im Originalkarton.

## Luftzirkulation

- Decken Sie nie die Lüftungsöffnungen ab und stecken Sie nichts in das Gehäuse.
- Lassen Sie ausreichend Platz um das Fernsehgerät (siehe Abbildung).
- Es wird dringend empfohlen, die offizielle Sony Wandmontagehalterung zu verwenden, um eine ausreichende Luftzirkulation zu gewährleisten.

## Installation an der Wand

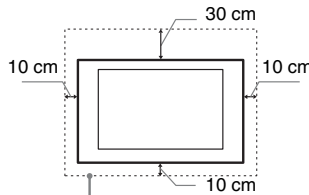

Lassen Sie mindestens so viel Platz um das Gerät.

## Aufstellung auf dem Standfuß

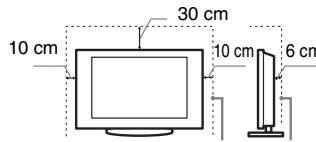

Lassen Sie mindestens so viel Platz um das Gerät.

- Um eine ausreichende Belüftung zu gewährleisten und Staub-, oder Schmutzablagerungen zu vermeiden:
  - Stellen Sie das Fernsehgerät weder flach, noch auf dem Kopf stehend, falsch herum oder seitwärts geneigt auf.
  - Stellen Sie das Fernsehgerät weder auf einem Regal, einem Teppich, einem Bett oder in einem Schrank auf.
  - Decken Sie das Fernsehgerät nicht mit Decken oder Vorhängen ab und legen Sie keine Gegenstände wie Zeitungen usw. darauf.
  - Installieren Sie das Fernsehgerät nicht wie auf der Abbildung gezeigt.

Die Luftzirkulation wird unterbunden.

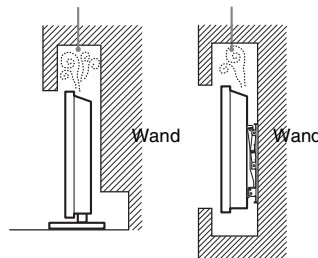

## Netzkabel

Um alle Risiken wie Feuer, Elektroschock oder Beschädigungen und /oder Verletzungen auszuschließen, sollten Sie das Netzkabel und den Stecker wie hier angegeben handhaben:

- Verwenden Sie ausschließlich die von Sony und keinen anderen Anbietern gelieferte Netzkabel.
- Stecken Sie den Stecker ganz in die Netzsteckdose.
- Dieses Fernsehgerät ist ausschließlich für den Betrieb an 220-240 V Wechselstrom ausgelegt.
- Trennen Sie das Gerät zu Ihrer eigenen Sicherheit unbedingt vom Netzstrom, wenn Sie Kabel an dem Gerät anschließen und stolpern Sie nicht über die Kabel.
- Trennen Sie das Netzkabel von der Netzsteckdose, bevor Sie das Fernsehgerät reparieren oder transportieren.
- Halten Sie das Netzkabel von Wärmequellen fern.
- Ziehen Sie den Netzstecker aus der Steckdose und reinigen Sie ihn regelmäßig. Wenn der Stecker verstaubt ist und sich Feuchtigkeit ablagert, kann die Isolierung leiden und es besteht Feuergefahr.

## Anmerkungen

- Verwenden Sie das mitgelieferte Netzkabel nicht mit anderen Geräten.
- Klemmen, biegen oder verdrehen Sie das Netzkabel nicht übermäßig. Die blanken Adern im Inneren des Kabels könnten freiliegen oder brechen.
- Nehmen Sie am Netzkabel keine Veränderungen vor.
- Stellen Sie keine schweren Gegenstände auf das Netzkabel.
- Ziehen Sie nicht am Kabel, selbst wenn Sie das Netzkabel aus der Steckdose herausziehen.
- Achten Sie darauf, nicht zu viele andere Geräte an dieselbe Netzsteckdose anzuschließen.
- Verwenden Sie eine Netzsteckdose, in der der Stecker fest sitzt.

## Verbotene Nutzung

Installieren Sie das Fernsehgerät weder an Standorten, in Umgebungen noch in Situationen wie den hier aufgeführten, da dies zu Fehlfunktionen des Fernsehgeräts und Feuer, Elektroschock, Beschädigungen und/oder Verletzungen führen kann.

## Standort:

Im Freien (in direktem Sonnenlicht), am Meer, auf einem Schiff oder Boot, im Innern eines Fahrzeugs, in medizinischen Einrichtungen, instabilen Standorten, in der Nähe von Wasser, Regen, Feuchtigkeit oder Rauch.



## Umgebung:

An heißen, feuchten oder übermäßig staubigen Orten, an denen Insekten in das Gerät eindringen können; an denen es mechanischen Erschütterungen ausgesetzt ist, neben brennbaren Objekten (Kerzen usw.). Das Fernsehgerät darf weder Tropfen oder Spritzern ausgesetzt werden. Es dürfen keine mit Flüssigkeit gefüllten Gegenstände, zum Beispiel Vasen, auf dem Fernsehgerät abgestellt werden.

## Situation:

Nicht mit nassen Händen, ohne Gehäuse oder mit anderem als vom Hersteller empfohlenen Zubehör benutzen. Trennen Sie das Fernsehgerät bei Gewitter von der Netzsteckdose und der Antenne.

## Bruchstücke:

- Werfen Sie nichts gegen das Fernsehgerät. Das Glas des Bildschirms könnte durch den Aufprall zerbrechen und schwere Verletzungen verursachen.
- Falls die Oberfläche des Fernsehgeräts zerspringt, ziehen Sie zuerst das Netzkabel aus der Steckdose, bevor sie das Gerät berühren. Andernfalls besteht die Gefahr eines elektrischen Schlages.

## Wenn das Gerät nicht benutzt wird

- Zum Schutz der Umwelt und aus Sicherheitsgründen empfiehlt es sich, das Fernsehgerät vom Stromnetz zu trennen, wenn es mehrere Tage nicht benutzt wird.
- Da das Fernsehgerät auch in ausgeschaltetem Zustand mit dem Stromnetz verbunden ist, wenn es nur ausgeschaltet wurde, muss der Stecker aus der Netzsteckdose gezogen werden, um das Fernsehgerät vollkommen auszuschalten.
- Bei einigen Fernsehgeräten gibt es jedoch möglicherweise Funktionen, für die das Fernsehgerät in den Bereitschaftsmodus geschaltet sein muss.

## Kinder

- Sorgen Sie dafür, dass Kinder nicht auf das Fernsehgerät klettern.
- Bewahren Sie kleine Zubehörteile außerhalb der Reichweite von Kindern auf, damit diese nicht irrtümlicherweise verschluckt werden.

## Falls folgende Probleme auftreten...

**Schalten Sie** das Fernsehgerät sofort aus und ziehen Sie den Netzstecker aus der Steckdose, sobald eines der folgenden Probleme auftritt.

Wenden Sie sich an Ihren Händler oder das Sony Kundendienstzentrum, um es von qualifiziertem Fachpersonal überprüfen zu lassen.

## Wenn:

- Das Netzkabel beschädigt ist.
- Der Stecker nicht fest in der Netzsteckdose sitzt.
- Das Fernsehgerät durch Fallen, Stoßen oder einen geworfenen Gegenstand beschädigt ist.
- Flüssigkeit oder Fremdkörper durch die Öffnungen in das Fernsehgerät gelangen.

## Sicherheitsmaßnahmen

### Fernsehen

- Schauen Sie bei gemäßigter Beleuchtung fern. Durch falsche Beleuchtung oder langes Fernsehen werden die Augen belastet.
- Stellen Sie beim Verwenden von Kopfhörern die Lautstärke moderat ein. Andernfalls kann es zu Gehörschäden kommen.

### LCD-Bildschirm

- Obwohl bei der Herstellung des LCD-Bildschirms mit hochpräziser Technologie gearbeitet wird und der Bildschirm 99,99% und mehr effektive Pixel besitzt, ist es möglich, dass dauerhaft einige schwarze oder leuchtende Punkte (rot, grün oder blau) sichtbar sind. Es handelt sich dabei um eine strukturelle Eigenschaft von LCD-Bildschirmen und nicht um eine Fehlfunktion.
- Stoßen Sie nicht gegen den Filter an der Vorderseite, zerkratzen Sie ihn nicht und stellen Sie nichts auf dieses Fernsehgerät. Das Bild kann ungleichmäßig werden und der LCD-Bildschirm kann beschädigt werden.
- Wenn dieses Fernsehgerät an einem kalten Ort verwendet wird, kommt es möglicherweise zu Schmierstreifen im Bild oder das Bild wird dunkel. Dabei handelt es sich nicht um ein Versagen. Diese Effekte verschwinden, wenn die Temperatur steigt.
- Wenn Standbilder längere Zeit angezeigt werden, kann es zu Doppelbildern kommen. Dieser Effekt verschwindet in der Regel nach einigen Augenblicken.
- Bildschirm und Gehäuse erwärmen sich, wenn das Fernsehgerät in Betrieb ist. Dies ist keine Fehlfunktion.
- Der LCD-Bildschirm enthält eine kleine Menge Flüssigkristalle. Einige der Leuchtstoffröhren, die in diesem Fernsehgerät verwendet werden, enthalten auch Quecksilber. Befolgen Sie bei der Entsorgung die bei Ihnen geltenden Entsorgungsrichtlinien.

## Pflegen und Reinigen der Bildschirmoberfläche bzw. des Gehäuses des Fernsehgeräts.

Trennen Sie das Netzkabel unbedingt von der Netzsteckdose, bevor Sie das Gerät reinigen.

Um Materialschäden oder Schäden an der Bildschirmbeschichtung zu vermeiden, beachten Sie bitte folgende Vorsichtsmaßnahmen.

- Entfernen Sie Staub vorsichtig mit einem weichen Tuch von der Bildschirmoberfläche bzw. dem Gehäuse. Bei stärkerer Verschmutzung feuchten Sie ein weiches Tuch leicht mit einer milden Reinigungslösung an und wischen dann über den Bildschirm.
- Verwenden Sie keine Scheuerschwämme, keine alkalischen/säurehaltigen Reinigungsmittel, kein Scheuerpulver oder flüchtigen Lösungsmittel wie Alkohol, Benzin, Verdünnung oder Insektizide. Wenn Sie solche Mittel verwenden oder das Gerät längere Zeit mit Gummi- oder Vinylmaterialien in Berührung kommt, kann es zu Schäden an der Bildschirm- oder der Gehäuseoberfläche kommen.
- Um eine ausreichende Belüftung zu gewährleisten, wird regelmäßiges Staubsaugen der Lüftungsöffnungen empfohlen.
- Wenn Sie den Winkel des Fernsehgeräts einstellen, bewegen Sie das Fernsehgerät mit Vorsicht, damit es nicht verrutscht oder vom Ständer fällt.

## Sonderzubehör

- Halten Sie Zusatzteile oder Geräte mit elektromagnetischer Strahlung von dem Fernsehgerät fern. Andernfalls können Bild- und/oder Tönstörungen auftreten.
- Dieses Gerät wurde geprüft und erfüllt die EMV-Richtlinie, sofern ein Signalverbindungskabel von unter 3 m Länge verwendet wird.

## Batterien

- Achten Sie beim Einsetzen von Batterien auf die richtige Polung.
- Verwenden Sie Batterien unterschiedlicher Typen nicht gemeinsam und auch nicht alte und neue Batterien zusammen.
- Entsorgen Sie verbrauchte Batterien umweltschonend. Beachten Sie bitte geltende Entsorgungsrichtlinien für Batterien. Wenden Sie sich ggf. an die zuständige Behörde.
- Behandeln Sie die Fernbedienung sorgfältig. Lassen Sie sie nicht fallen, treten Sie nicht darauf und schütten Sie keine Flüssigkeiten darauf.
- Bewahren Sie die Fernbedienung nicht neben einer Wärmequelle, unter direkter Sonneneinstrahlung oder an einem feuchten Ort auf.

## Entsorgen des Fernsehgeräts



Entsorgung von gebrauchten elektrischen und elektronischen Geräten  
(anzuwenden in

den Ländern der Europäischen Union und anderen europäischen Ländern mit einem separaten Sammelsystem für diese Geräte)

Das Symbol auf dem Produkt oder seiner Verpackung weist darauf hin, dass dieses Produkt nicht als normaler Haushaltsabfall zu behandeln ist, sondern an einer Annahmestelle für das Recycling von elektrischen und elektronischen Geräten abgegeben werden muss. Durch Ihren Beitrag zum korrekten Entsorgen dieses Produkts schützen Sie die Umwelt und die Gesundheit Ihrer Mitmenschen. Umwelt und Gesundheit werden durch falsches Entsorgen gefährdet. Materialrecycling hilft, den Verbrauch von Rohstoffen zu verringern. Weitere Informationen zum Recycling dieses Produkts erhalten Sie bei Ihrer Gemeindeverwaltung, den kommunalen Entsorgungsbetrieben oder dem Geschäft, in dem Sie das Produkt gekauft haben.



Entsorgung von gebrauchten Batterien und Akkus  
(anzuwenden in den Ländern der

Europäischen Union und anderen europäischen Ländern mit einem separaten Sammelsystem für diese Produkte)

Das Symbol auf der Batterie/dem Akku oder der Verpackung weist darauf hin, dass diese nicht als normaler Haushaltsabfall zu behandeln sind. Ein zusätzliches chemisches Symbol Pb (Blei) oder Hg (Quecksilber) unter der durchgestrichenen Mülltonne bedeutet, dass die Batterie/der Akku einen Anteil von mehr als 0,0005% Quecksilber oder 0,004% Blei enthält. Durch Ihren Beitrag zum korrekten Entsorgen dieser Batterien/Akkus schützen Sie die Umwelt und die Gesundheit Ihrer Mitmenschen. Umwelt und Gesundheit werden durch falsches Entsorgen gefährdet. Materialrecycling hilft, den Verbrauch von Rohstoffen zu verringern. Bei Produkten, die auf Grund ihrer Sicherheit, der Funktionalität oder als Sicherung vor Datenverlust eine ständige Verbindung zur eingebauten Batterie benötigen, sollte die Batterie nur durch qualifiziertes Servicepersonal ausgetauscht werden. Um sicherzustellen, dass die Batterie korrekt entsorgt wird, geben Sie das Produkt zwecks Entsorgung an einer Annahmestelle für das Recycling von elektrischen und elektronischen Geräten ab. Für alle anderen Batterien entnehmen Sie die Batterie bitte entsprechend dem Kapitel über die sichere Entfernung der Batterie. Geben Sie die Batterie an einer Annahmestelle für das Recycling von Batterien/Akkus ab. Weitere Informationen über das Recycling dieses Produkts oder der Batterie erhalten Sie von Ihrer Gemeinde, den kommunalen Entsorgungsbetrieben oder dem Geschäft, in dem Sie das Produkt gekauft haben.

# Fernbedienung und Fernsehsteuerung/Anzeigen

## Fernbedienung und Fernsehsteuerung

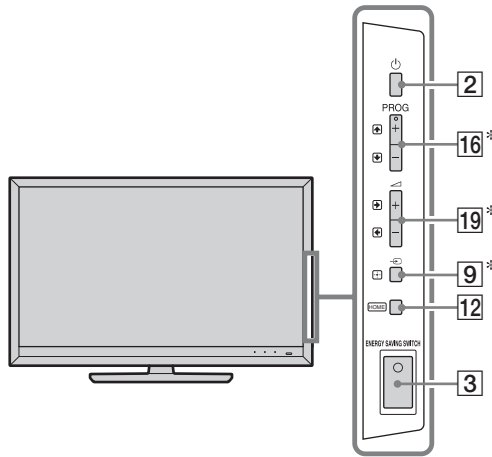



Die Tasten am Fernsehgerät und an der Fernbedienung funktionieren gleich.





\* Im TV-Menü erfüllen diese Tasten die Funktion von  $\uparrow/\downarrow/\leftarrow/\rightarrow/+$ .



- Die Zahlentaste **5**, **▶**, **PROG +** und **AUDIO** auf der Fernbedienung haben Tastpunkte. Verwenden Sie die Tastpunkte beim Bedienen des Fernsehgeräts als Bezugspunkt.

Taste/Schalter	Beschreibung
<b>1</b> TV I/O (TV-Standby)	Drücken, um das Fernsehgerät aus dem Standby-Betrieb ein- und auszuschalten.
<b>2</b> (Ein/Aus)	Drücken, um das Fernsehgerät ein- oder auszuschalten.  <ul style="list-style-type: none"> <li>• Wenn der <b>ENERGY SAVING SWITCH</b> ausgeschaltet ist, lässt sich das Fernsehgerät nicht einschalten.</li> <li>• Wenn Sie das Fernsehgerät vom Netz trennen wollen, schalten Sie das Fernsehgerät aus und trennen dann das Netzkabel von der Netzsteckdose.</li> </ul>
<b>3</b> ENERGY SAVING SWITCH	Drücken, um das Fernsehgerät ein- oder auszuschalten. Wenn der <b>ENERGY SAVING SWITCH</b> ausgeschaltet ist, reduziert sich der Stromverbrauch. Wenn sich das Fernsehgerät jedoch im Standby-Modus befindet, wenn der <b>ENERGY SAVING SWITCH</b> ausgeschaltet wird, wird das Fernsehgerät durch Einschalten des <b>ENERGY SAVING SWITCH</b> nur in den Standby-Modus zurückgeschaltet.  <ul style="list-style-type: none"> <li>• Wenn der <b>ENERGY SAVING SWITCH</b> ausgeschaltet ist, können Funktionen wie Speichern der Uhrzeit, EPG-Downloads oder Softwareaktualisierungen nicht durchgeführt werden.</li> </ul>



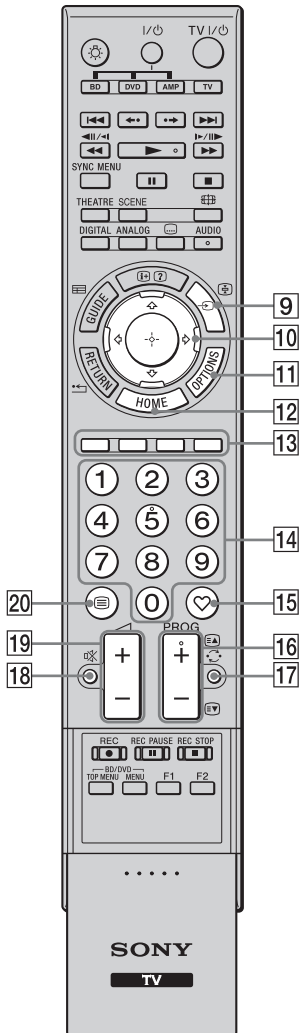

Taste/Schalter	Beschreibung
4 SCENE	Drücken Sie die Taste, um das „Szenenauswahl“-Menü anzuzeigen. Wenn Sie die gewünschte Szenen-Option auswählen, wird die optimale Ton- und Bildqualität für die gewählte Szene automatisch eingestellt. Wählen Sie mit $\leftarrow/\rightarrow/\uparrow/\downarrow$ die Szenen-Option, und drücken Sie anschliessend $\oplus$ . <b>Kino:</b> Liefert Bilder mit einer kinoähnlichen Atmosphäre und dynamischem Ton. <b>Foto:</b> Liefert Bilder mit authentischer Wiedergabe der Textur und Farbe eines gedruckten Fotos. <b>Sport:</b> Liefert Bilder, die Ihnen realistische Bild- und Tonerlebnisse wie in einem Stadium verschaffen. <b>Musik:</b> Liefert Klangeffekte, die Ihnen dynamische und klare Tonerlebnisse wie bei einem Konzert verschaffen. <b>Spiel:</b> Liefert Bilder, die Ihnen mit hervorragender Bild- und Tonqualität ein optimales Spielerlebnis verschaffen. <b>Grafik:</b> Liefert Bilder, die Ihnen ein anhaltendes Betrachten des Bildschirms erleichtern und Ermüdungserscheinungen durch hellere, detailreiche Bilder reduzieren. <b>Allgemein:</b> Bei dieser Einstellung werden die Ton- und Bildqualität generell nicht optimiert. <b>Autom.:</b> Je nach Eingangssignal werden die optimale Ton- und Bildqualität automatisch eingestellt, jedoch kann es, abhängig von den angeschlossenen Geräten, ohne Auswirkung bleiben.  <ul style="list-style-type: none"> <li>• Welche Optionen eingestellt werden können, hängt von der Situation ab.</li> <li>• Nicht verfügbare Optionen werden grau oder gar nicht angezeigt.</li> <li>• Wenn der Theater-Modus (Seite 14) auf „Ein“ eingestellt wird, wechselt die Einstellung von „Szenenauswahl“ automatisch zu „Kino“.</li> </ul>
5  (Bildschirm-Modus)	Drücken Sie die Taste, um das Bildschirmformat abzuändern.
6 AUDIO	<b>Im Analogmodus:</b> Drücken Sie diese Taste, um den Zweittonmodus zu ändern. <b>Im Digitalmodus:</b> Drücken Sie diese Taste, um die Sprachauswahl für die eingestellte Sendung zu ändern.
7  (Untertitel Einstellung)	Drücken Sie die Taste, um die Sprache der Untertitel zu ändern (nur im Digitalmodus).
8  (Info/Text einblenden)	Jedes Mal, wenn Sie die Taste drücken, wechselt der Bildschirminhalt wie folgt: <b>Im Digitalmodus:</b> Kurzinfo zur eingestellten Sendung $\rightarrow$ Kurzinfo zur nächsten Sendung (nur bei Sony Guide) <b>Im Analogmodus:</b> Aktuelle Kanalnummer und Bildschirmmodus $\rightarrow$ Zeitangabe <b>Im Textmodus:</b> Zum Anzeigen verdeckter Informationen (z.B. Antworten auf Quizfragen).



Taste/Schalter	Beschreibung
9  (Eingangswahl/Text anhalten)	<b>Im Fernsehbetrieb:</b> Drücken Sie die Taste zum Anzeigen der Eingangsliste. <b>Im Textmodus:</b> Drücken Sie die Taste, um die aktuelle Seite anzuhalten.
10	Drücken Sie    , um den Bildschirmlcursor zu bewegen. Drücken Sie , um das hervorgehobene Element auszuwählen/zu bestätigen. Beim Abspielen einer Fotodatei: Drücken Sie  zum Unterbrechen/Starten einer Diashow. Drücken Sie   , um die vorherige Datei auszuwählen. Drücken Sie   , um die nachfolgende Datei auszuwählen. Beim Abspielen einer Musik/Videodatei: Drücken Sie  zum Unterbrechen/Starten der Wiedergabe. Halten Sie    gedrückt für den Schnellvorlauf/Schnellrücklauf und lassen Sie dann die Taste an der Stelle los, an der Sie mit der Wiedergabe fortfahren möchten. Drücken Sie   , um die Wiedergabe vom Beginn der aktuellen Datei zu starten. Drücken Sie   , um zur nächsten Datei zu springen.
11 <b>OPTIONS</b>	Drücken Sie die Taste, um eine Liste mit „Gerätesteuerung“ oder Verknüpfungen zu anderen Einstellungsmenüs anzuzeigen. Verwenden Sie das Menü „Gerätesteuerung“, um mit der Steuerung für HDMI kompatible Geräte zu bedienen. Die aufgelisteten Optionen sind abhängig vom Eingangssignal.
12 <b>HOME</b>	Drücken, um das TV-Home-Menü anzuzeigen.
13 <b>Farbtasten</b>	Wenn die Farbtasten verfügbar sind, erscheint eine Bedienungsanweisung auf dem Bildschirm.
14 <b>Zahlentasten</b>	<b>Im Fernsehbetrieb:</b> Zum Auswählen von Kanälen. Geben Sie für Programmnummern ab 10 und darüber die nächste Ziffer schnell ein. <b>Im Textmodus:</b> Geben Sie eine Seitenzahl ein.
15  (Favoriten)	Drücken Sie die Taste, um die von Ihnen festgelegte Favoritenliste anzuzeigen.
16 <b>PROG +/-</b>	<b>Im Fernsehbetrieb:</b> Drücken Sie die Taste, um den folgenden (+) oder vorherigen (-) Kanal zu wählen. <b>Im Textmodus:</b> Drücken Sie die Taste, um die nächste () oder vorherige () Seite zu wählen.
17  (Zuletzt gesehener Sender)	Zum Zurückschalten zum zuletzt gesehenen Sender (der mindestens 5 Sekunden lang ausgewählt war).
18  (Stummschalten)	Drücken Sie die Taste zum Stummschalten. Drücken Sie sie erneut, um den Ton wiederherzustellen.  • Wenn Sie das Fernsehgerät im Standby-Modus ohne Ton einschalten möchten, drücken Sie diese Taste.
19  +/- (Lautstärke)	Drücken Sie die Taste zum Einstellen der Lautstärke.
20  (Text)	Drücken Sie die Taste, um die Textinformation anzuzeigen.



Taste/Schalter	Beschreibung
21  RETURN	Drücken Sie die Taste, um zum vorherigen Bildschirm des angezeigten Menüs zurückzukehren. Beim Abspielen einer Foto/Musik/Videodatei: Drücken Sie die Taste zum Anhalten der Wiedergabe. (Die Anzeige kehrt zur Datei- oder Verzeichnisliste zurück.)
22  GUIDE (EPG)	Drücken Sie die Taste, um den Digitalen Elektronischen Programmführer (EPG) anzuzeigen.
23 ANALOG	Drücken Sie die Taste, um den zuletzt betrachteten Analogkanal anzuzeigen. Beim Ansehen von Bildern angeschlossener Geräte: Drücken Sie die Taste, um zum normalen Fernsehprogramm zurückzuschalten.
24 DIGITAL	Drücken Sie die Taste, um den zuletzt betrachteten Digitalkanal anzuzeigen. Beim Ansehen von Bildern angeschlossener Geräte: Drücken Sie die Taste, um zum normalen Fernsehprogramm zurückzuschalten.
25 THEATRE	Sie können den Theater-Modus ein- oder ausschalten. Wenn der Theater-Modus eingeschaltet ist, werden für die Filminhalte optimale Tonqualität (wenn das Fernsehgerät über ein HDMI-Kabel mit einem Audiosystem verbunden ist) und optimale Bildqualität automatisch eingestellt.  <ul style="list-style-type: none"> <li>• Wenn Sie das Fernsehgerät ausschalten, wird auch der Theater-Modus ausgeschaltet.</li> <li>• Wenn Sie die Einstellung für „Szenenauswahl“ ändern, schaltet sich der Theater-Modus automatisch aus.</li> <li>• „Steuerung für HDMI“ (BRAVIA Sync) ist nur für Sony-Geräte verfügbar, die mit dem BRAVIA Sync- oder BRAVIA Theatre Sync-Logo versehen oder mit der Steuerung für HDMI kompatibel sind.</li> </ul>
26 SYNC MENU	Zeigt das Menü angeschlossener HDMI-Geräte an. Wenn die Taste während der Anzeige anderer Eingangsbilder oder Fernsehprogramme gedrückt wird, erscheint „HDMI-Geräteauswahl“.  <ul style="list-style-type: none"> <li>• „Steuerung für HDMI“ (BRAVIA Sync) ist nur für Sony-Geräte verfügbar, die mit dem BRAVIA Sync- oder BRAVIA Theatre Sync-Logo versehen oder mit der Steuerung für HDMI kompatibel sind.</li> </ul>
27  (Beleuchtung)	Mit dieser Taste können Sie die Tasten auf der Fernbedienung beleuchten, so dass sie auch in einem dunklen Raum gut zu sehen sind.
28 Tasten zum Verwenden von Zusatzgeräten	Sie können an das Fernsehgerät angeschlossene Geräte bedienen, wenn Sie die Fernbedienung entsprechend programmieren.

## Anzeigeelemente

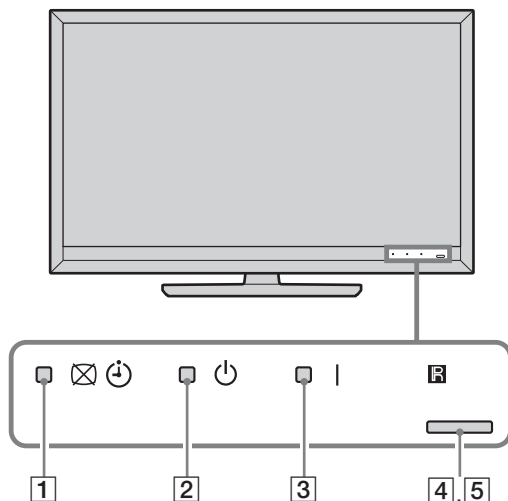

Anzeige	Beschreibung
1  (Bild aus / Timer)	Leuchtet grün, wenn Sie „Bild aus“ wählen. Leuchtet orange, wenn der Timer eingestellt wurde.
2	Leuchtet rot, wenn sich das Fernsehgerät im Standby-Betrieb befindet.
3  (Ein/Aus)	Leuchtet grün, wenn das Fernsehgerät eingeschaltet ist.
4 <b>Lichtsensord</b>	Legen Sie nichts vor den Sensor, da dies seine Funktionsweise beeinträchtigen könnte.
5 <b>Sensor für Signale der Fernbedienung</b>	Empfängt Signale von der Fernbedienung. Legen Sie nichts vor den Sensor. Der Sensor kann beeinträchtigt werden.

## Bedienungshinweise auf dem Fernsehbildschirm





Bedienungshinweise

Beispiel: Drücken Sie oder **RETURN** (siehe [10](#) (Seite 13) oder [21](#) (Seite 14)).

Die Bedienungshinweise erläutern die Bedienung des Fernsehgeräts mithilfe der Fernbedienung. Sie erscheinen am unteren Bildschirmrand. Verwenden Sie die in den Bedienungshinweisen angegebenen Fernbedienungstasten.

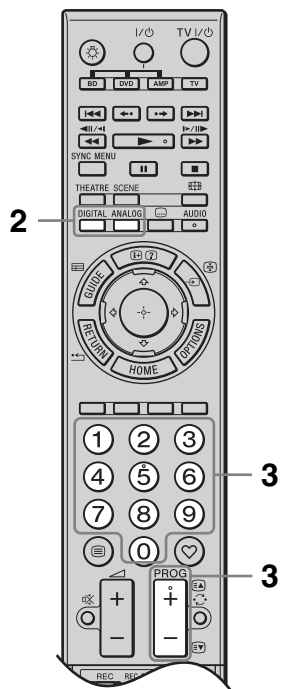
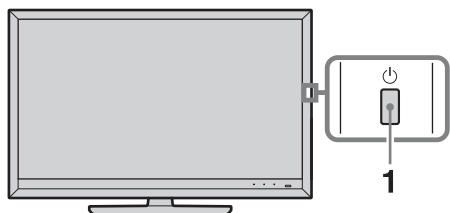
## Fernsehen



- 1 Drücken Sie  an dem Fernsehgerät, um dieses anzuschalten.

Wenn das Fernsehgerät nicht eingeschaltet werden kann, schalten Sie den **ENERGY SAVING SWITCH** ein (Seite 11).

Wenn sich das Fernsehgerät im Standby-Modus befindet (die Standby-Anzeige  an der Vorderseite des Fernsehgeräts leuchtet rot), drücken Sie auf der Fernbedienung **TV I/O**, um das Fernsehgerät einzuschalten.

- 2 Drücken Sie **DIGITAL**, wenn Sie in den Digitalmodus schalten möchten oder **ANALOG**, um in den Analogmodus zu schalten.









Welche Sender verfügbar sind, ist modusabhängig.

- 3 Wählen Sie mit den Zahlentasten oder mit **PROG +/-** einen Sender aus.

Im Digitalmodus wird für kurze Zeit ein Informationsfeld eingeblendet. Jedes Mal, wenn Sie die Taste  drücken, wechselt das Informationsfeld zyklisch wie folgt: Informationen zur aktuellen Sendung → Informationen zur nächsten Sendung → kein Informationsfeld

Wenn GUIDE Plus+ verwendet wird, stehen die Informationen zur nächsten Sendung möglicherweise nicht zur Verfügung.

In diesem Feld können folgende Symbole angezeigt werden:

- : Interaktiver Dienst verfügbar (Digitaltext)
- : Radiosender
- : Verschlüsselter Dienst bzw. nur für Abonnenten
- : Mehrere Audiosprachen verfügbar
- : Untertitel verfügbar
- : Untertitel für Hörgeschädigte verfügbar
- : Erinnerung
- : Empfohlenes Mindestalter für die aktuelle Sendung (von 4 bis 18 Jahren) (nur für Spanien: von 4 bis 18 Jahren und X)
- : Kindersicherung



# ? Bedienungsanleitung

## Bedienungsanleitung

Zeigt die Bedienungsanleitung auf dem Bildschirm an.

### Anleitung für die Bedienungsanleitung

- 1 Drücken Sie **HOME**, um die XMB™ anzuzeigen.

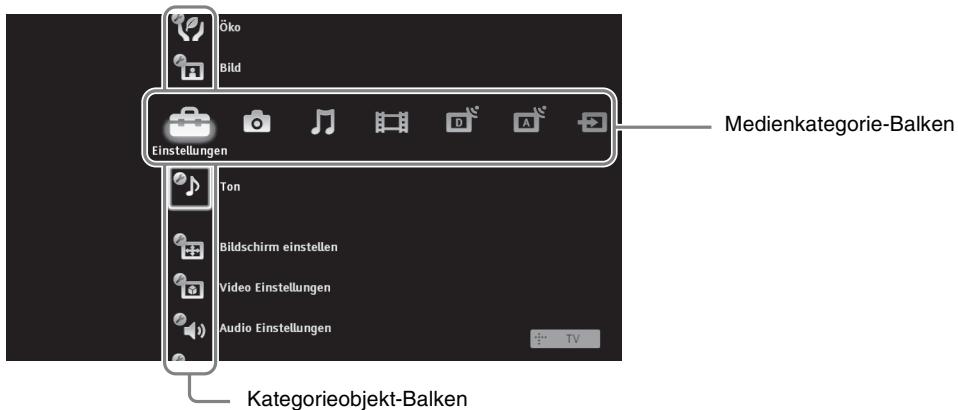

- 2 Drücken Sie  $\leftarrow/\rightarrow$  zum Auswählen von „Einstellungen“.
- 3 Drücken Sie  $\uparrow/\downarrow$  zum Auswählen der „Bedienungsanleitung“ und drücken Sie dann  $\oplus$ .
- 4 Drücken Sie  $\uparrow/\downarrow$ , um ein Thema aus dem Inhaltsverzeichnis auszuwählen, und drücken Sie dann  $\oplus$ .

Benutzen Sie die entsprechende Farbtaste, um zur nächsten oder zur vorangegangenen Seite zu gehen und um zum Inhaltsverzeichnis zurückzukehren.

Wenn die Erklärung in direktem Zusammenhang mit einem anderen Thema steht, erscheint das Symbol  $\rightarrow$ . Drücken Sie  $\uparrow/\downarrow/\leftarrow/\rightarrow$ , um  $\rightarrow$  auszuwählen, und drücken Sie dann  $\oplus$ . Drücken Sie **RETURN**, um zurückzugehen.

- 5 Drücken Sie **HOME**, um diesen Modus zu beenden.



- Die XMB™ (XrossMediaBar) ist ein Menü für BRAVIA -Funktionen und -Signalquellen, die auf dem Fernsehbildschirm angezeigt werden.

## Installieren des Zubehörs (Wandmontagehalterung)

### Für Kunden:

Aus Produktschutz- und Sicherheitsgründen empfiehlt Sony, Ihr Fernsehgerät von einem Sony-Händler oder zugelassenen Lieferanten installieren zu lassen. Versuchen Sie nicht, es selbst zu installieren.

### Für Sony Händler und Lieferanten:

Achten Sie besonders auf die Sicherheit bei der Installation, auf eine regelmäßige Wartung und Prüfung dieses Produktes.

Ihr Fernsehgerät kann mit der Wandhalterung SU-WL500 montiert werden (wird separat verkauft).

- Anweisungen zur korrekten Installation finden Sie in der zusammen mit der Wandhalterung gelieferten Bedienungsanleitung.
- Beachten Sie die Erläuterungen unter „Abnehmen des Tischständers vom Fernsehgerät“ (Seite 7).
- Beachten Sie die Erläuterungen unter „Installationsabmessungstabelle“ (Seite 19).
- Beachten Sie die Erläuterungen unter „Diagramm/Tabelle der Schrauben- und Hakenpositionen“ (Seite 20).



- Stellen Sie das Fernsehgerät zur Befestigung der Montagehaken auf den Tischständer.

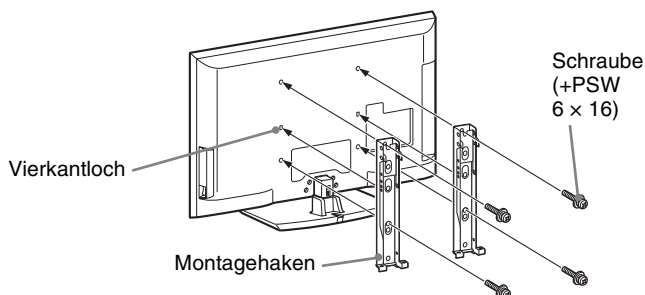

Zur Installation dieses Produktes sind hinreichende Fachkenntnisse notwendig, besonders im Hinblick auf die Einschätzung der Wandstärke, die das Gewicht des Fernsehgeräts aushalten muss. Überlassen Sie die Wandbefestigung dieses Geräts einem Sony Händler oder Vertragslieferanten und achten Sie in angemessener Weise auf die Sicherheit während der Installation. Sony übernimmt keine Haftung für Schäden oder Verletzungen, die auf falsche Handhabung oder eine fehlerhafte Installation zurückzuführen sind.

## Installationsabmessungstabelle

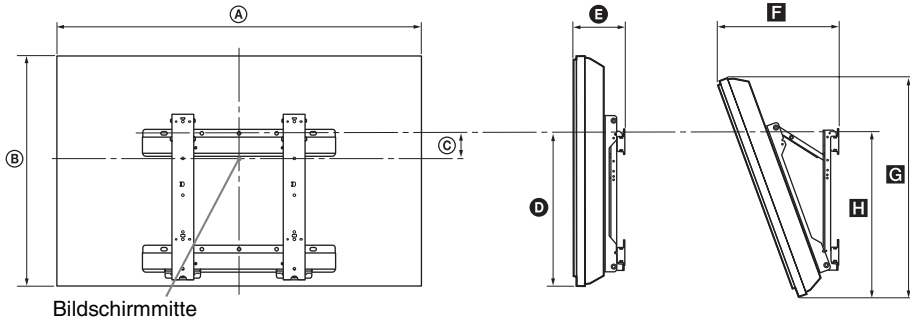

Einheit: cm

Modellbezeichnung	Bildschirmabmessungen		Abmessung der Bildschirmmitte	Länge für jeden Montagewinkel				
				Winkel (0°)		Winkel (20°)		
	A	B	C	D	E	F	G	H
<b>KDL-52Z5500</b>	124,0	76,7	4,6	44,5	13,5	36,9	72,9	47,6
<b>KDL-46Z5500</b>	109,1	67,2	8,7	43,6	13,5	34,0	63,2	46,7
<b>KDL-40Z5500/ 40Z5710</b>	95,8	59,6	12,6	43,6	13,5	31,4	56,1	46,7

Die Angaben in der obigen Tabelle können je nach Installationsart geringfügig variieren.

### WARNUNG

Die Wand, an der das Fernsehgerät befestigt wird, sollte mindestens mit dem vierfachen Gewicht des Fernsehgerätes belastet werden können. Einzelheiten zum Gewicht entnehmen Sie bitte dem Abschnitt „Technische Daten“ (Seite 21).

## Diagramm/Tabelle der Schrauben- und Hakenpositionen

Modellbezeichnung	Schraubenposition	Hakenposition
KDL-52Z5500/46Z5500/40Z5500/40Z5710	d, g	b

### Schraubenposition

Installation der Montagehaken am Fernsehgerät.

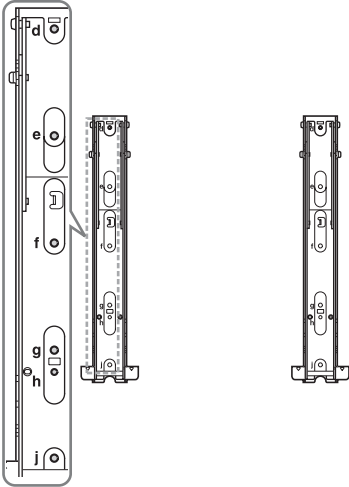





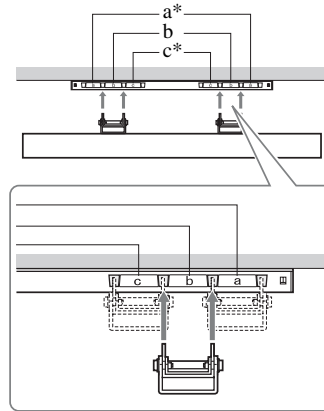









### Hakenposition

Installation des Fernsehgeräts an der Sockelhalterung.



Die Hakenpositionen „a“ und „c“ können nicht für die Modelle verwendet werden.

# Technische Daten

TV-System	
Bildschirmsystem	LCD-Bildschirm (Flüssigkristallbildschirm)
Fernsehnorm	Analog: Je nach ausgewähltem Land/Gebiet: B/G/H, D/K, L, I Digital: DVB-T/DVB-C
Farb-/Videosystem	Analog: PAL, PAL60 (nur Videoeingang), SECAM, NTSC3.58, NTSC4.43 (nur Videoeingang) Digital: MPEG-2 MP@ML/HL, H.264/MPEG-4 AVC MP/HP@L4
Kanalbereich	Analog: VHF: E2–E12/UHF: E21–E69/CATV: S1–S20/HYPER: S21–S41 D/K: R1–R12, R21–R69/L: F2–F10, B–Q, F21–F69/I: UHF B21–B69 Digital: VHF/UHF
Tonausgänge	10 W + 10 W
Eingangs-/Ausgangsbuchsen	
Antennenkabel	75 Ohm, externer Anschluss für VHF/UHF
 AV1	21-poliger Scart-Anschluss (CENELEC-Standard) mit Audio-/Videoeingang, RGB-Eingang und Audio-/Videoausgang für Fernsehsignale.
 AV2	21-poliger Scart-Anschluss (CENELEC-Standard) mit Audio-/Videoeingang, RGB-Eingang und wählbarem Audio-/Videoausgang.
 COMPONENT IN	Unterstützte Formate: 1080p, 1080i, 720p, 576p, 576i, 480p, 480i Y: 1 Vp-p, 75 Ohm, 0,3V negative Sync/Pb/Cb: 0,7 Vp-p, 75 Ohm/ Pr/Cr: 0,7 Vp-p, 75 Ohm
 COMPONENT IN	Audioeingang (CINCH)
HDMI IN 1, 2, 3, 4	Video: 1080/24p, 1080p, 1080i, 720p, 576p, 576i, 480p, 480i Audio: Zwei-Kanal lineare PCM 32, 44,1 und 48 kHz, 16, 20 und 24 Bits, Dolby Digital Analoger Audioeingang (Miniklinke) (nur HDMI IN 1) PC-Eingang (Seite 23)
 AV3	Videoeingang (CINCH)
 AV3	Audioeingang (CINCH)
 DIGITAL AUDIO OUT (OPTICAL)	Digitale optische Buchse (Zwei Kanal, linearer PCM, Dolby Digital)
	Audioausgänge (CINCH)
 PC IN	PC-Eingang (D-Sub, 15-polig) (Seite 23) G: 0,7 Vp-p, 75 Ohm, kein Sync auf Grün/B: 0,7 Vp-p, 75 Ohm/ R: 0,7 Vp-p, 75 Ohm/HD: 1-5 Vp-p/VD: 1-5 Vp-p  PC-Audioeingang (Miniklinke)
	USB-Anschluss
	Kopfhörerbuchse
	CAM-Slot (Zugangskontrollmodul)
 LAN	10BASE-T/100BASE-TX-Stecker (Je nach Betriebskonfiguration des Netzwerkes kann die Verbindungsgeschwindigkeit unterschiedlich sein. 10BASE-T/100BASE-TX Übertragungsraten und Übertragungsqualität sind für dieses Fernsehgerät nicht garantiert.)

<b>Modellbezeichnung</b>		<b>KDL-52Z5500</b>	<b>KDL-46Z5500</b>	<b>KDL-40Z5500</b>	<b>KDL-40Z5710</b>
<b>Strom und Sonstiges</b>					
Betriebsspannung		220 V – 240 V AC, 50 Hz			
Bildschirmgröße (diagonal gemessen)		52 Zoll/ca. 132,2 cm	46 Zoll/ca. 116,8 cm	40 Zoll/ca. 101,6 cm	
Bildschirmauflösung		1.920 Punkte (horizontal) × 1.080 Zeilen (vertikal)			
Stromverbrauch	im Modus „Wohnung“/ „Standard“	194 W	166 W	154 W	
	im Modus „Geschäft“/ „Brillant“	330 W	241 W	210 W	
Stromverbrauch im Standby-Betrieb*		0,19 W (16,5 W, wenn „Schnellstart“ auf „Ein“ eingestellt ist)			
Mitgeliefertes Zubehör		Siehe „Überprüfen der Zubehörteile“ (Seite 4).			
Sonderzubehör		Wandmontagehalterung: SU-WL500			

<b>Modellbezeichnung</b>	<b>KDL-52Z5500</b>	<b>KDL-46Z5500</b>	<b>KDL-40Z5500</b>	<b>KDL-40Z5710</b>
<b>Abmessungen (ca.) (B × H × T)</b>				
mit Tischständer	124,0 × 82,1 × 35,8 cm	109,1 × 72,5 × 33,0 cm	95,8 × 64,9 × 30,3 cm	95,8 × 64,9 × 30,2 cm
ohne Tischständer	124,0 × 76,7 × 8,6 cm	109,1 × 67,2 × 8,6 cm	95,8 × 59,6 × 8,6 cm	
<b>Gewicht (ca.)</b>				
mit Tischständer	31,3 kg	25,3 kg	20,8 kg	
ohne Tischständer	27,2 kg	21,9 kg	17,9 kg	

\*Der angegebene Stromverbrauch im Standby-Betrieb wird erreicht, nachdem das Fernsehgerät die notwendigen internen Prozesse abschließt.

Änderungen, die dem technischen Fortschritt dienen, bleiben vorbehalten.

## Referenztable für PC-Eingangssignale für PC und HDMI IN 1, 2, 3, 4

Auflösung			Zeilenfrequenz (kHz)	Bildfrequenz (Hz)	Standard	
Signale	Horizontal (Pixel)	x Vertikal (Zeile)				
VGA	<b>640</b>	x	<b>480</b>	<b>31,5</b>	<b>60</b>	<b>VESA</b>
	640	x	480	37,5	75	VESA
	720	x	400	31,5	70	VESA
SVGA	<b>800</b>	x	<b>600</b>	<b>37,9</b>	<b>60</b>	<b>VESA</b>
	800	x	600	46,9	75	VESA
XGA	<b>1024</b>	x	<b>768</b>	<b>48,4</b>	<b>60</b>	<b>VESA</b>
	1024	x	768	56,5	70	VESA
	1024	x	768	60,0	75	VESA
WXGA	<b>1280</b>	x	<b>720</b>	<b>45,0</b>	<b>60</b>	<b>EIA</b>
	<b>1280</b>	x	<b>768</b>	<b>47,4</b>	<b>60</b>	<b>VESA</b>
	<b>1280</b>	x	<b>768</b>	<b>47,8</b>	<b>60</b>	<b>VESA</b>
	<b>1280</b>	x	<b>960</b>	<b>60,0</b>	<b>60</b>	<b>VESA</b>
	<b>1360</b>	x	<b>768</b>	<b>47,7</b>	<b>60</b>	<b>VESA</b>
SXGA	<b>1280</b>	x	<b>1024</b>	<b>64,0</b>	<b>60</b>	<b>VESA</b>
HDTV	<b>1920</b>	x	<b>1080</b>	<b>66,6</b>	<b>60</b>	<b>VESA*</b>
	<b>1920</b>	x	<b>1080</b>	<b>67,5</b>	<b>60</b>	<b>EIA*</b>

\* 1080p Timing wird beim HDMI-Eingang als Video-Timing und nicht als PC-Timing behandelt. Dies betrifft das „Video Einstellungen“-Menü und die „Bildschirm einstellen“-Menüeinstellungen.  
Zur Anzeigen von PC-Inhalten setzen Sie „Bildformat“ auf „Wide“ und „Anzeigebereich“ auf „Vollpixel“.





- Der PC-Eingang dieses Fernsehgeräts unterstützt kein Sync-Signal auf Grün oder Composite Sync.
- Der PC-Eingang dieses Fernsehgeräts unterstützt keine Interlaced-Signale.
- Für die beste Bildqualität ist es empfehlenswert, die in der o.g. Tabelle aufgeführten Signale mit 60 Hz Bildfrequenz zu nutzen (in Fettschrift).

# Störungsbehebung

Überprüfen Sie, ob die Standby-Anzeige  rot blinkt.







## Wenn die Standby-Anzeige blinkt

Die Selbstdiagnosefunktion wurde aktiviert.



- 1 Zählen Sie, wie oft die Standby-Anzeige  zwischen jeder 2-sekündigen Pause blinkt.  
Beispiel: Die Anzeige blinkt dreimal, dann folgt eine 2-sekündige Pause, nach der die Anzeige wieder dreimal blinkt.
- 2 Schalten Sie das Fernsehgerät mit  aus, trennen Sie das Netzkabel vom Gerät und teilen Sie Ihrem Händler oder dem Sony-Kundendienst mit, wie die Anzeige blinkt (Anzahl der Blinkzeichen).

## Wenn die Standby-Anzeige nicht blinkt

- 1 Sehen Sie in den folgenden Tabellen nach.
- 2 Wenn sich das Problem nicht beheben lässt, lassen Sie das Fernsehgerät von qualifiziertem Kundendienstpersonal überprüfen.

Zustand	Erklärung/Lösung
<b>Bild</b>	
Kein Bild (Bildschirm ist dunkel) und kein Ton.	<ul style="list-style-type: none"><li>• Prüfen Sie die Antennen- oder Kabelverbindung.</li><li>• Schließen Sie das Fernsehgerät an die Netzsteckdose an, und drücken Sie  am Fernsehgerät.</li><li>• Wenn die Standby-Anzeige  rot leuchtet, drücken Sie <b>TV I</b>/.</li></ul>
Kein Bild oder Menü von einem über Scart-Buchse angeschlossenen Gerät erscheint auf dem Bildschirm.	<ul style="list-style-type: none"><li>• Drücken Sie , um die Liste der Eingänge aufzurufen, und wählen Sie dann den gewünschten Eingang.</li><li>• Überprüfen Sie die Verbindung zwischen dem angeschlossenen Gerät und dem Fernsehgerät.</li></ul>
Geisterbilder treten auf oder Doppelbilder erscheinen.	<ul style="list-style-type: none"><li>• Prüfen Sie die Antennen- oder Kabelverbindung.</li><li>• Überprüfen Sie Aufstellort und Ausrichtung der Antenne.</li></ul>
Auf dem Bildschirm erscheint nur Schnee und Störgeräuschen.	<ul style="list-style-type: none"><li>• Überprüfen Sie, ob die Antenne defekt oder abgeknickt ist.</li><li>• Überprüfen Sie, ob die Lebensdauer der Antenne (drei bis fünf Jahre bei normalem Betrieb, ein bis zwei Jahre in Meeresnähe) abgelaufen ist.</li></ul>
Bildrauschen oder andere Störgeräusche beim Anschauen eines Fernsehsenders.	<ul style="list-style-type: none"><li>• Stellen Sie „AFT“ (Automatische Feinabstimmung) ein, um das Bild mit besserer Bildqualität zu empfangen.</li></ul>
Auf dem Bildschirm sind winzige schwarze und/oder helle Punkte zu sehen.	<ul style="list-style-type: none"><li>• Der Bildschirm setzt sich aus Pixeln zusammen. Winzige schwarze Punkte und/oder helle Lichtpunkte (Pixel) auf dem Bildschirm stellen keine Fehlfunktion dar.</li></ul>
Die Bildkonturen sind verzerrt.	<ul style="list-style-type: none"><li>• Wählen Sie „Standard“ oder „Aus“ unter „Motionflow“.</li><li>• Ändern Sie die aktuelle Einstellung von „Film Modus“ in eine andere Einstellung.</li></ul>
Das Bild erscheint nicht in Farbe.	<ul style="list-style-type: none"><li>• Wählen Sie „Normwerte“.</li></ul>
Das Bild von einer an die Buchsen  COMPONENT IN angeschlossenen Komponente wird nicht in Farbe oder in unregelmäßigen Farben angezeigt.	<ul style="list-style-type: none"><li>• Überprüfen Sie die Verbindung der Buchsen  COMPONENT IN und überprüfen Sie, ob alle Stecker fest in den Buchsen sitzen.</li></ul>



Zustand	Erklärung/Lösung
Es erscheint kein Bild von einem angeschlossenen Gerät auf dem Bildschirm.	<ul style="list-style-type: none"> <li>• Schalten Sie das angeschlossene Gerät ein.</li> <li>• Überprüfen Sie den Kabelanschluss.</li> <li>• Drücken Sie , um die Liste der Eingänge aufzurufen, und wählen Sie dann den gewünschten Eingang.</li> <li>• Schieben Sie die Speicherkarte oder ein anderes Speichergerät korrekt in die digitale Fotokamera ein.</li> <li>• Verwenden Sie die Speicherkarte einer digitalen Fotokamera oder ein anderes Speichergerät, das nach den Angaben der mitgelieferten Betriebsanleitung der digitalen Fotokamera formatiert wurde.</li> <li>• Der Betrieb ist nicht für alle USB-Geräte garantiert. Der Betrieb unterscheidet sich auch abhängig von den Funktionen des USB-Geräts und dem gespielten Video.</li> </ul>
Sie können das angeschlossene Gerät im Home-Menü nicht wählen oder den Eingang nicht umschalten.	<ul style="list-style-type: none"> <li>• Überprüfen Sie den Kabelanschluss.</li> <li>• Stellen Sie den Server so ein, dass er im Home-Menü angezeigt wird.</li> </ul>
Ton	
Das Bild ist gut, aber es ist kein Ton zu hören.	<ul style="list-style-type: none"> <li>• Drücken Sie  +/- oder  (Stummschalten).</li> <li>• Überprüfen Sie, ob „Lautsprecher“ auf „TV-Lautsprecher“ eingestellt ist.</li> <li>• Wenn Sie Super Audio CD- oder DVD-Audio-Signale über einen HDMI-Eingang einspeisen, werden über DIGITAL AUDIO OUT (OPTICAL) möglicherweise keine Audiosignale ausgegeben.</li> </ul>
Sender	
Sie können den gewünschten Sender nicht auswählen.	<ul style="list-style-type: none"> <li>• Schalten Sie zwischen Digital- und Analogmodus um und wählen Sie den gewünschten digitalen oder analogen Sender aus.</li> </ul>
Bei manchen Sendern erscheint kein Bild.	<ul style="list-style-type: none"> <li>• Der Sender wird verschlüsselt ausgestrahlt und steht nur Abonnenten zur Verfügung. Abonnieren Sie den Pay-TV-Service.</li> <li>• Der Kanal wird nur für Datenübermittlung genutzt (kein Bild, kein Ton).</li> <li>• Fragen Sie beim Programmanbieter direkt nach.</li> </ul>
Sie können keine digitalen Sender sehen.	<ul style="list-style-type: none"> <li>• Fragen Sie einen örtlichen Fachmann, ob in Ihrer Gegend digital ausgestrahlte Sender empfangen werden können.</li> <li>• Besorgen Sie sich eine Antenne mit höherer Verstärkungsleistung.</li> </ul>
Home-Netzwerk	
Das Ergebnis der Anschlussdiagnose weist auf einen Fehler hin.	<p><b>Überprüfen Sie die Anschlüsse</b></p> <ul style="list-style-type: none"> <li>• Verwenden Sie ein nicht gekreuztes Kabel als LAN-Kabel.</li> <li>• Prüfen Sie, ob das Kabel fest eingesteckt ist.</li> <li>• Überprüfen Sie die Verbindung zwischen dem Fernsehgerät und dem Router.</li> </ul> <p><b>Überprüfen Sie die Einstellungen</b></p> <ul style="list-style-type: none"> <li>• Ändern Sie die Internetprotokolladresse für den DNS-Server („Überprüfen der Netzwerkverbindung“). Beachten Sie dabei Folgendes. <ul style="list-style-type: none"> <li>–Kontaktieren Sie Ihren Internetdienstanbieter.</li> <li>–Geben Sie die Internetprotokolladresse des Routers an, wenn Sie die DNS-Adresse Ihres Internetdienstanbieters nicht kennen.</li> </ul> </li> </ul>

Zustand	Erklärung/Lösung
<p>Der Server kann nicht gefunden werden, es kann keine Liste abgerufen werden und die Wiedergabe schlägt fehl.</p>	<ul style="list-style-type: none"> <li>• Sobald die Server-Optionen geändert sind, schalten Sie das Fernsehgerät aus und ein, indem Sie am Fernsehgerät auf  drücken.</li> <li>• Führen Sie die „Serverdiagnose“ durch.</li> </ul> <p><b>Wenn Sie den PC als Server verwenden</b></p> <ul style="list-style-type: none"> <li>• Überprüfen Sie, ob der PC eingeschaltet ist. Schalten Sie den PC beim Zugriff nicht aus.</li> <li>• Falls eine Sicherheitssoftware auf dem PC installiert ist, achten Sie darauf, Verbindungen von externen Geräten zuzulassen. Einzelheiten entnehmen Sie bitte der Ihrer Sicherheitssoftware beigefügten Bedienungsanleitung.</li> <li>• Ihr PC kann überlastet sein oder die Serveranwendung kann instabil werden. Versuchen Sie Folgendes: <ul style="list-style-type: none"> <li>–Halten Sie die Serveranwendung an und starten Sie sie neu.</li> <li>–Starten Sie den PC neu.</li> <li>–Schränken Sie die Zahl der auf dem PC laufenden Anwendungen ein.</li> <li>–Schränken Sie die Anzahl der Inhalte ein.</li> </ul> </li> </ul>
<p>Die Änderungen auf dem Server wurden nicht übernommen oder der angezeigte Inhalt unterscheidet sich vom Inhalt auf dem PC.</p>	<ul style="list-style-type: none"> <li>• Manchmal werden die Änderungen nicht auf die Anzeigen des Fernsehgeräts angewendet, obwohl der Inhalt auf dem Server hinzugefügt und/oder gelöscht wurde. Wenn dies der Fall ist, gehen Sie eine Ebene höher und versuchen Sie erneut, das Verzeichnis oder den Server zu öffnen.</li> </ul>
<p>Foto-, Musik- oder Videodateien erscheinen nicht oder die Symbole werden nicht angezeigt.</p>	<p><b>Vorabüberprüfung</b></p> <ul style="list-style-type: none"> <li>• Überprüfen Sie, ob das angeschlossene Gerät DLNA unterstützt.</li> <li>• Der Betrieb wird nicht für alle Server garantiert. Der Betrieb kann je nach Serverfunktionen und dem jeweiligen Inhalt variieren.</li> <li>• Schalten Sie das angeschlossene Gerät ein.</li> </ul> <p><b>Überprüfen Sie die Anschlüsse</b></p> <ul style="list-style-type: none"> <li>• Überprüfen Sie, ob das LAN-Kabel und/oder das Netzkabel des Servers abgeklemmt ist.</li> </ul> <p><b>Überprüfen Sie die Einstellungen</b></p> <ul style="list-style-type: none"> <li>• Überprüfen Sie, ob das angeschlossene Gerät unter „Server-Anzeigeeinstellungen“ registriert ist.</li> <li>• Überprüfen Sie, ob der Server korrekt konfiguriert ist.</li> <li>• Überprüfen Sie, ob das gewählte Gerät an das Netzwerk angeschlossen ist und aufgerufen werden kann.</li> <li>• Falls die „IP-Adresseinstellungen“ im „Netzwerk“ unter „Netzwerkeinstellungen“ auf „DHCP (DNS automatisch)“ oder „DHCP (DNS manuell)“ eingestellt sind, kann es einige Zeit dauern, die Geräte zu erkennen, wenn kein DHCP-Server vorhanden ist. Führen Sie die „Serverdiagnose“ durch.</li> </ul>
<p>Das Fernsehgerät wird von dem Renderer-kompatiblen Gerät (der Steuerung) nicht erkannt.</p>	<p><b>Überprüfen Sie die Anschlüsse</b></p> <ul style="list-style-type: none"> <li>• Überprüfen Sie, ob das LAN-Kabel und/oder das Netzkabel des Servers abgeklemmt wurde.</li> </ul> <p><b>Überprüfen Sie die Einstellungen</b></p> <ul style="list-style-type: none"> <li>• Prüfen Sie, ob „Renderer-Funktion“ aktiviert ist.</li> <li>• Überprüfen Sie, ob das angeschlossene Gerät unter „Renderer-Zugriffskontrolle“ registriert ist.</li> </ul>
<p>Es erscheinen nur wenige Symbole unter „Netzwerk“ im Home-Menü.</p>	<ul style="list-style-type: none"> <li>• Das ist normal, wenn keine Internetverbindung besteht. Sie können drei vorinstallierte Widgets ordnungsgemäß nutzen. Um mehr Widgets verwenden zu können, überprüfen Sie, ob das LAN-Kabel und/oder das Netzkabel des Servers abgeklemmt ist. (*)</li> </ul>

Zustand	Erklärung/Lösung
Sie haben bisher registrierte Widgets benutzt, aber nun erscheinen einige Inhalte nicht mehr auf den Widgets.	<ul style="list-style-type: none"> <li>• Überprüfen Sie, ob das LAN-Kabel und/oder das Netzkabel des Routers/Modems abgeklemmt ist. (*)</li> <li>• Es besteht die Möglichkeit, dass der Server des Widgetanbieters außer Betrieb ist. Bitte versuchen Sie, den Widget später zu benutzen.</li> <li>(*) Ihr Router/Modem muss vorab richtig eingestellt werden, damit eine Internetverbindung hergestellt werden kann. Bitte setzen Sie sich bezüglich der Router/Modem-Einstellungen mit Ihrem Internetanbieter in Verbindung.</li> </ul>
<b>Allgemeines</b>	
Das Fernsehgerät kann nicht eingeschaltet werden.	<ul style="list-style-type: none"> <li>• Prüfen Sie, ob der <b>ENERGY SAVING SWITCH</b> eingeschaltet ist (Seite 11).</li> </ul>
Bild- und/oder Tonstörungen.	<ul style="list-style-type: none"> <li>• Halten Sie das Fernsehgerät fern von Quellen elektrischer Störfelder wie beispielsweise Autos, Motorräder, Föhne und optische Geräte.</li> <li>• Lassen Sie beim Aufstellen angeschlossener Geräte etwas Platz zwischen dem Gerät und dem Fernsehgerät.</li> <li>• Prüfen Sie die Antennen- oder Kabelverbindung.</li> <li>• Verlegen Sie das Antennen- bzw. Kabelfernsehkabel nicht neben anderen Verbindungskabeln.</li> </ul>
Das Fernsehgerät schaltet sich automatisch aus (wechselt in den Standby-Betrieb).	<ul style="list-style-type: none"> <li>• Prüfen Sie, ob der „Abschalttimer“ aktiviert ist, oder überprüfen Sie die Einstellung von „Dauer“ unter „Einschalttimer“.</li> <li>• Prüfen Sie, ob „TV-Standby nach Nichtbenutzung“ aktiviert ist.</li> <li>• Wenn im Fernseh-Modus 10 Minuten lang kein Signal empfangen und keine Taste gedrückt wird, schaltet das Fernsehgerät automatisch in den Standby-Betrieb.</li> </ul>
Das Fernsehgerät schaltet sich automatisch ein.	<ul style="list-style-type: none"> <li>• Prüfen Sie, ob „Einschalttimer“ aktiviert ist.</li> </ul>
Einige Eingangsquellen lassen sich nicht auswählen.	<ul style="list-style-type: none"> <li>• Wählen Sie „AV-Einstellungen“ und deaktivieren Sie die Einstellung „Auslassen“ für die Eingangsquelle.</li> </ul>
Die Fernbedienung funktioniert nicht.	<ul style="list-style-type: none"> <li>• Tauschen Sie die Batterien aus.</li> </ul>
Im GUIDE Plus+ System werden keine Programminformationen angezeigt.	<ul style="list-style-type: none"> <li>• Prüfen Sie die Antennen- oder Kabelverbindung.</li> <li>• Ihre Verkabelungen und Installation sind in Ordnung, aber Ihr GUIDE Plus+ System war nicht lange genug eingeschaltet, um die Programminformationsdaten zu erhalten. Lassen Sie das Fernsehgerät über Nacht (24 Stunden) im „STANDBY“-Modus oder verwenden Sie „Manueller Download“.</li> <li>• Sie leben in einem Land/einer Gegend, wo das GUIDE Plus+ System noch nicht verfügbar ist. Überprüfen Sie die Länderliste, um zu sehen, ob Sie in einer unterstützten Gegend leben. <a href="http://www.europe.guideplus.com/">http://www.europe.guideplus.com/</a></li> </ul>
Ein HDMI-Gerät erscheint nicht auf der „HDMI-Geräteliste“.	<ul style="list-style-type: none"> <li>• Überprüfen Sie, ob Ihr Gerät mit der Steuerung für HDMI kompatibel ist.</li> </ul>
Unter „Steuerung für HDMI“ kann „Aus“ nicht ausgewählt werden.	<ul style="list-style-type: none"> <li>• Wenn mit der Steuerung für HDMI kompatible Audio-Geräte an das Fernsehgerät angeschlossen sind, können Sie „Aus“ in diesem Menü nicht auswählen. Wenn Sie den Audio-Ausgang auf die TV-Lautsprecher umschalten möchten, wählen Sie „TV-Lautsprecher“ im Menü „Lautsprecher“.</li> </ul>
Nicht alle Sender wurden für den Kabelempfang eingestellt.	<ul style="list-style-type: none"> <li>• Suchen Sie auf der Support-Webseite Informationen zu den Kabelbetreibern. <a href="http://support.sony-europe.com/TV/DVBC/">http://support.sony-europe.com/TV/DVBC/</a></li> </ul>

## Introducción

Gracias por elegir este producto Sony. Antes de utilizar el televisor, lea este manual atentamente y consérvelo para consultarlo en el futuro.

El fabricante de este producto es Sony Corporation, 1-7-1 Konan Minato-ku Tokyo, 108-0075 Japón. El representante autorizado para EMC y seguridad en el producto es Sony Deutschland GmbH, Hedelfinger Strasse 61, 70327 Stuttgart, Alemania. Para cualquier asunto relacionado con servicio o garantía por favor diríjase a la dirección indicada en los documentos de servicio o garantía adjuntados con el producto.

## Nota sobre la función de Televisión digital

- Toda función relacionada con la Televisión digital (DVB) sólo funcionará en los países o zonas donde se emitan señales digitales terrestres DVB-T (MPEG-2 y H.264/MPEG-4 AVC) o donde pueda acceder a un servicio de cable DVB-C (MPEG-2 y H.264/MPEG-4 AVC) compatible. Compruebe con su distribuidor local si puede recibir la señal DVB-T en su vivienda o pregunte a su operador de cable si su servicio de cable DVB-C puede funcionar de manera integrada con este televisor.
- El operador de cable puede cobrar por dicho servicio o exigirle que acepte sus términos y condiciones comerciales.
- Este televisor cumple las especificaciones de DVB-T y DVB-C, pero no se puede garantizar la compatibilidad con futuras emisiones digitales terrestres DVB-T y emisiones digitales por cable DVB-C.
- Es posible que algunas funciones de la televisión digital no estén disponibles en algunos países/regiones y que el cable DVB-C no funcione correctamente con algunos los proveedores.

Consulte la lista de proveedores de cable compatibles en el sitio web sobre compatibilidad:

<http://support.sony-europe.com/TV/DVBC/>



- Las ilustraciones mostradas en el presente manual corresponden al KDL-40Z5500 a menos que se indique otra cosa.

## Información sobre las marcas comerciales

**DVB** es una marca registrada del Proyecto DVB.

HDMI, el logotipo de HDMI y High-Definition Multimedia Interface son marcas comerciales o marcas comerciales registradas de HDMI Licensing LLC.

DLNA y DLNA CERTIFIED son marcas comerciales y/o marcas de servicio de Digital Living Network Alliance.

GUIDE Plus+™ es (1) una marca registrada comercial o marca registrada de, (2) se fabrica bajo licencia de, y (3) está sujeta a diversas patentes internacionales y solicitudes de patente que pertenecen a, o se conceden a, Gemstar-TV Guide International, Inc. y/o sus filiales.

GEMSTAR-TV GUIDE INTERNATIONAL, INC. Y/O SUS FILIALES NO SE HACEN RESPONSABLES DE LA PRECISIÓN DE LA INFORMACIÓN SOBRE EL CALENDARIO DE PROGRAMACIÓN FACILITADO POR EL SISTEMA GUIDE PLUS+. GEMSTAR-TV GUIDE INTERNATIONAL, INC. Y/O SUS FILIALES NO ASUMIRÁN RESPONSABILIDAD ALGUNA POR NINGUNA CANTIDAD EQUIVALENTE A LA PÉRDIDA DE BENEFICIOS, PÉRDIDA DE NEGOCIO, O DAÑOS INDIRECTOS, ESPECIALES O RESULTANTES CON RELACIÓN A LA FACILITACIÓN O USO DE INFORMACIÓN, EQUIPOS O SERVICIOS RELATIVOS AL SISTEMA GUIDE Plus+™.

Fabricado bajo licencia de Dolby Laboratories. Dolby y el símbolo con una doble D son marcas comerciales de Dolby Laboratories.

“BRAVIA” and BRAVIA son marcas comerciales de Sony Corporation.

“XMB™” y “XrossMediaBar” son marcas comerciales de Sony Corporation y Sony Computer Entertainment Inc.

**HDMI**™  
HIGH-DEFINITION MULTIMEDIA INTERFACE

**DOLBY**  
DIGITAL PLUS

**dlna**™  
CERTIFIED

**GUIDE plus+**  
GEMSTAR

# Índice

<b>Guía de uso</b>	<b>4</b>
Información de seguridad.....	8
Precauciones .....	9
Indicadores/Mando a distancia y controles del televisor .....	10
<b>Ver la televisión</b>	
Ver la televisión .....	15
<b>Manual de instrucciones</b>	
Manual de instrucciones.....	16
Cómo navegar por el Manual de instrucciones.....	16
<b>Información complementaria</b>	
Instalación de los accesorios (Soporte de pared).....	17
Especificaciones .....	20
Solución de problemas .....	23

Antes de utilizar el televisor, lea "Información de seguridad" (página 8). Conserve este manual para consultarlo en el futuro.

## Antes de usar el televisor

### Comprobación de los accesorios

Cable de alimentación (1)

Portacables (1)

Pedestal (1) y tornillos (4) (excepto para el televisor de 52 pulgadas)

Mando a distancia RM-ED019 (1)

Pilas tamaño AA (Tipo R6) (2)

### Colocación de las pilas en el mando a distancia

Presione y eleve la tapa para abrir el compartimento.

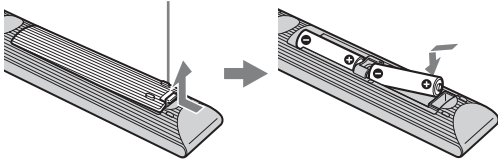

## 1: Instalación del pedestal (excepto para el televisor de 52 pulgadas)

- 1 Abra la caja de cartón y extraiga el pedestal y los tornillos.
- 2 Coloque el televisor sobre el pedestal.

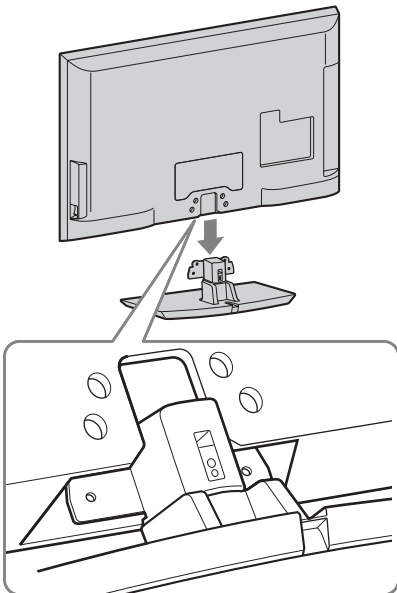

- 3 Fije el televisor al pedestal siguiendo la dirección de las flechas  de guía de los orificios de los tornillos mediante los tornillos suministrados.

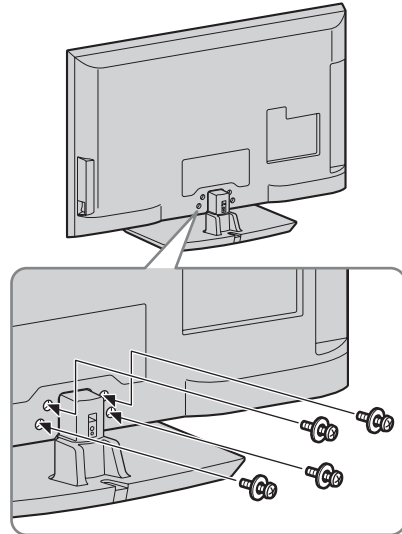

- Si utiliza un destornillador eléctrico, ajuste el par de apriete en 1,5 N·m {15 kgf·cm} aproximadamente.

## 2: Conexión de una antena/ Set Top Box/grabadora (p. ej., grabadora de DVD)

Conexión de un Set Top Box/grabadora (p. ej., grabadora de DVD) con EUROCONECTOR

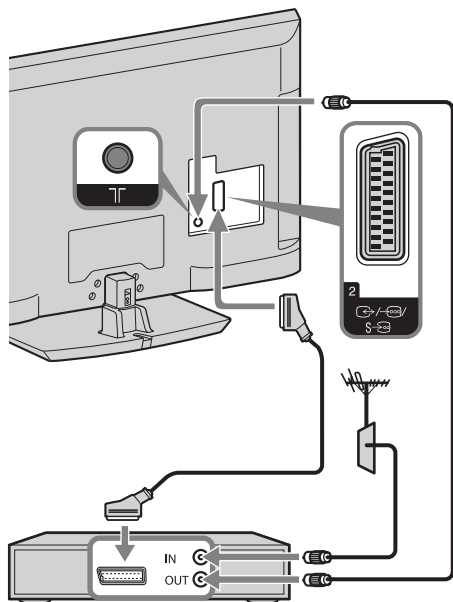

Set Top Box/grabadora (p. ej., grabadora de DVD)

Conexión de un Set Top Box/grabadora (p. ej., grabadora de DVD) con HDMI

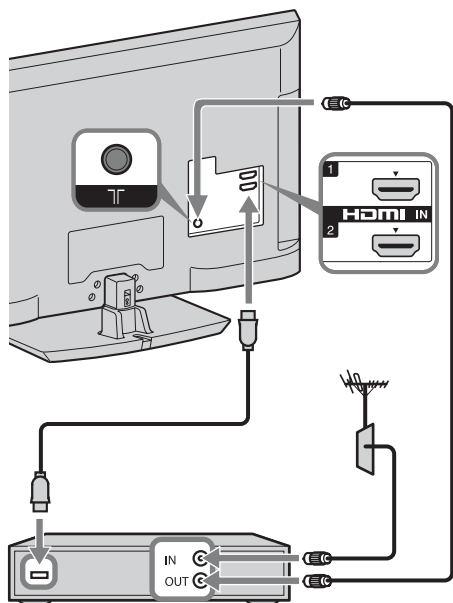

Set Top Box/grabadora (p. ej., grabadora de DVD)

## 3: Cómo evitar la caída del televisor

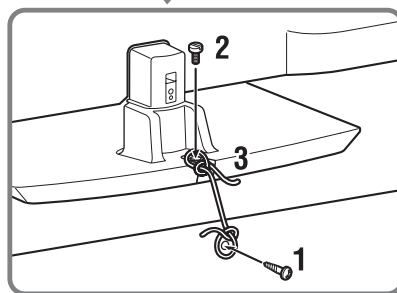
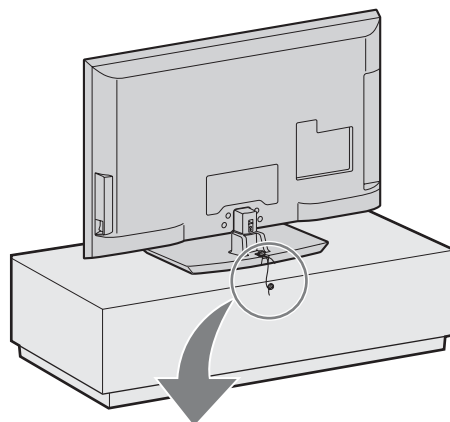

- 1 Coloque un tornillo para madera (4 mm de diámetro, no suministrado) en el pedestal del televisor.
- 2 Coloque un tornillo para metales (M4 x 20, no suministrado) en el orificio del televisor.
- 3 Ate el tornillo para madera y el tornillo para metales con una cuerda resistente.

## 4: Sujeción de los cables



- No junte el cable de alimentación a otros cables.

## 5: Cómo realizar la configuración inicial

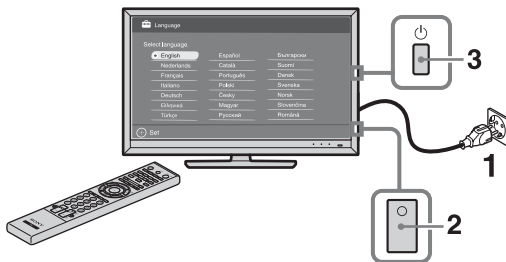

- 1 Conecte el televisor a la toma de corriente.
- 2 Encienda el interruptor **ENERGY SAVING SWITCH** (página 10).
- 3 Pulse en el televisor.  
Cuando encienda el televisor por primera vez, aparecerá el menú de idiomas en la pantalla.

4



Siga las instrucciones que aparecen en pantalla.

**Sintonía automática digital:** Si selecciona “Cable”, le recomendamos que seleccione “Búsqueda Rápida” para que la sintonización sea rápida. Ajuste “Frecuencia” e “ID de Red” según la información facilitada por su proveedor de cable. Si no encuentra ningún canal con “Búsqueda Rápida”, inténtelo con “Búsqueda Completa” (aunque esta búsqueda puede llevar algún tiempo). Consulte la lista de proveedores de cable compatibles en el sitio web sobre compatibilidad:  
<http://support.sony-europe.com/TV/DVBC/>

**Ordenación Progra.:** Cambia el orden de los canales analógicos guardados en el televisor.

- 1 Pulse para seleccionar el canal que desea desplazar a una nueva posición y, a continuación, pulse .
- 2 Pulse para seleccionar la nueva posición del canal y, a continuación, pulse .

**Ajustes Ecológicos:** Si selecciona “Sí”, los ajustes de “Ecología” pasarán a ser los valores recomendados para reducir el consumo eléctrico.



- También puede sintonizar los canales manualmente.

**Para Ajustes el sistema GUIDE Plus+™** (sólo si el sistema GUIDE Plus+™ está disponible)\*

- \* Esta prestación está disponible cuando:
  - ajusta el país en Reino Unido, Alemania o España.
  - puede recibir emisión digital.
  - se ha seleccionado “Antena” en “5: Cómo realizar la configuración inicial”.



- 1 Introduzca el código postal de la región en la que vive utilizando ↕/↔/↔/↔/⊕.



- Introduzca el código desde la izquierda, si tiene menos de siete dígitos.

- 2 Seleccione el idioma de GUIDE Plus+.

Ignore este paso si selecciona uno de los siguientes idiomas en “5: Cómo realizar la configuración inicial”: “English”, “Deutsch”, “Español”, “Italiano”, “Français” o “Nederlands”.

- 3 Descarga de datos de GUIDE Plus+.

La descarga inicial puede llevar algún tiempo así que no pulse ningún botón del televisor ni del mando a distancia durante dicho proceso. Cuando haya recibido la primera descarga de datos de listados de programación, las siguientes descargas se realizarán automáticamente.

## Ajuste del ángulo de visualización del televisor

Puede ajustar este televisor con los siguientes ángulos.

### Ajuste el ángulo hacia la izquierda y la derecha (gire el televisor)

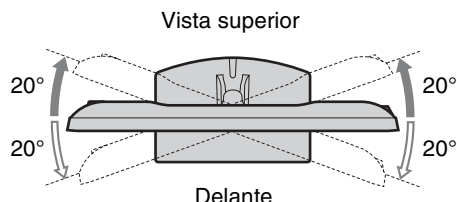

## Extracción del soporte de mesa del televisor



- Extraiga los tornillos siguiendo las ↑.
- No extraiga el soporte de mesa por ningún motivo, salvo para instalar los accesorios correspondientes en el televisor.

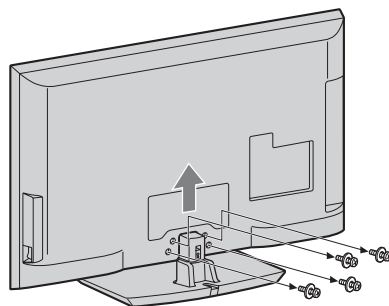

# Información de seguridad

## Instalación/ configuración

Instale y utilice el televisor siguiendo estas instrucciones para evitar el riesgo de incendios, descargas eléctricas u otros daños y/o lesiones.

### Instalación

- Debe instalar el televisor cerca de una toma de corriente de fácil acceso.
- Coloque el televisor sobre una superficie estable y plana.
- La instalación en pared sólo puede ser realizada por personal cualificado.
- Por razones de seguridad, se recomienda utilizar accesorios Sony como:
  - Soporte de pared SU-WL500
- Para colocar los ganchos de montaje en el televisor, debe utilizar los tornillos que se suministran con el soporte de pared. Los tornillos suministrados han sido diseñados para que tengan una longitud de 8 mm a 12 mm cuando se midan desde la superficie de colocación del gancho de montaje. El diámetro y longitud de los tornillos varía en función del modelo de soporte de pared. Si utiliza otros tornillos, puede provocar un daño interno en el televisor o éste puede caerse, etc.

8 mm - 12 mm

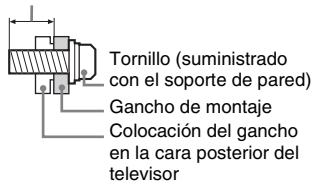

### Transporte

- Desconecte todos los cables antes de transportar el televisor.
- Se necesitan dos o tres personas para transportar un televisor grande.
- Cuando transporte el televisor con las manos, sujételo como se indica a la derecha. No ejerza presión sobre la pantalla LCD ni el marco que la rodea.
- Cuando eleve o desplace el televisor, sujételo bien por abajo.
- Durante el transporte, no someta el televisor a sacudidas o vibraciones excesivas.
- Cuando transporte el televisor para repararlo o cuando lo cambie de sitio, embálelo con la caja y el material de embalaje originales.

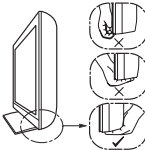
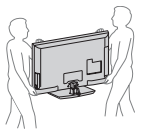

### Ventilación

- Nunca obstruya, cubra ni inserte nada en los orificios de ventilación del aparato.
- Deje espacio alrededor del televisor, tal y como se muestra más abajo.
- Se recomienda utilizar el soporte de pared de Sony para que el aire circule correctamente.

#### Instalación en la pared

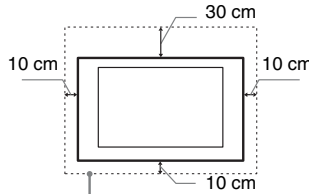

Deje, como mínimo, estas distancias alrededor del televisor.

#### Instalación sobre pedestal

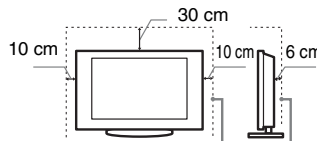

Deje, como mínimo, estas distancias alrededor del televisor.

- Para garantizar una ventilación apropiada y evitar la acumulación de suciedad o polvo:
  - No instale el televisor boca arriba, boca abajo, hacia atrás ni de lado.
  - No instale el televisor en un estante, sobre una alfombra, sobre una cama o dentro de un armario.
  - No cubra el televisor con tejidos como cortinas, ni otros objetos como periódicos, etc.
  - No instale el televisor como se muestra a continuación.

La circulación de aire queda obstruida.

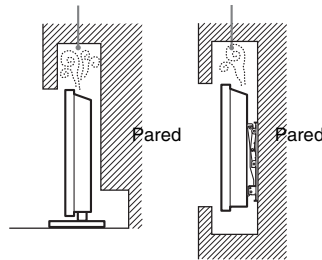

### Cable de alimentación

Utilice el cable y el enchufe tal y como se indica a continuación para evitar el riesgo de incendios, descargas eléctricas u otros daños y/o lesiones:

- Utilice únicamente cables de alimentación suministrados por Sony. No utilice cables de otros proveedores.
- Inserte el enchufe totalmente en la toma de corriente.
- Este televisor sólo funciona con alimentación de CA de 220-240 V.
- Cuando conecte los cables, no olvide desenchufar el cable de alimentación por razones de seguridad y evite tropezar o enredarse con los cables.
- Desenchufe el cable de alimentación antes de manipular o desplazar el televisor.

- Mantenga el cable de alimentación alejado de fuentes de calor.
- Desconecte el enchufe y límpielo regularmente. Si se acumula polvo o humedad en el enchufe, puede deteriorarse el aislamiento y producirse un incendio.

### Notas

- No utilice el cable de alimentación suministrado con otros equipos.
- No apriete, doble ni retuerza excesivamente el cable de alimentación. Los conductores internos podrían quedar al descubierto o romperse.
- No modifique el cable de alimentación.
- No coloque ningún objeto pesado encima del cable de alimentación.
- No tire del cable para desconectarlo.
- No conecte demasiados aparatos a la misma toma de corriente.
- No utilice una toma de corriente de mala calidad.

### Uso prohibido

No instale/utilice el televisor en lugares, entornos o situaciones como las descritas a continuación ya que el televisor podría funcionar mal y provocar un incendio, una descarga eléctrica u otros daños y/o lesiones.

### Lugar:

Espacios exteriores (con luz solar directa), en la costa, en una embarcación, dentro de un vehículo, en centros sanitarios, ubicaciones inestables, cerca del agua, la lluvia, humedad o humo.

### Entorno:

Lugares cálidos, húmedos o con excesivo polvo; lugares en los que puedan entrar insectos; lugares expuestos a vibraciones mecánicas, o lugares próximos a objetos inflamables (velas, etc.). No exponga el televisor a goteos ni salpicaduras ni coloque sobre el aparato ningún objeto lleno de líquido como los floreros.

### Situación:

No lo utilice si tiene las manos mojadas, si se ha extraído la carcasa o con accesorios no recomendados por el fabricante. Desconecte el televisor del cable de alimentación y de la antena durante las tormentas eléctricas.

### Piezas rotas:

- No arroje ningún objeto contra el televisor. El cristal de la pantalla podría romperse debido al impacto y causar lesiones graves.
- Si la superficie del televisor se agrieta o se rompe, no la toque sin antes desconectar el cable de alimentación. De lo contrario, podría recibir una descarga eléctrica.

### Cuando no se utilice

- Si no va a utilizar el televisor durante varios días, desconecte el cable por razones medioambientales y de seguridad.
- El televisor no se desconecta de la toma de corriente cuando se apaga. Desenchúfelo para que quede totalmente desconectado.
- No obstante, es posible que algunos televisores dispongan de funciones que precisen que se encuentren en modo de espera para funcionar correctamente.

## Niños

- No deje que los niños suban al televisor.
- Mantenga los accesorios pequeños fuera del alcance de los niños para que no los tragan.

## Si ocurren los siguientes problemas...

**Apague** el televisor y desenchúfelo inmediatamente si ocurre cualquiera de los siguientes problemas.

Pida a su distribuidor o al servicio técnico de Sony que le revise el televisor.

### Quando:

- El cable de alimentación está dañado.
- Toma de corriente de mala calidad.
- El televisor está dañado porque se ha caído, ha sido golpeado o le ha sido arrojado algún objeto.
- Alguna sustancia líquida o sólida cae dentro del televisor.

## Precauciones

### Ver la televisión

- Vea la televisión en una habitación con suficiente iluminación, ya que, si lo hace con poca luz o durante mucho tiempo, somete la vista a un sobreesfuerzo.
- Cuando utilice auriculares, ajuste el volumen de forma que se eviten niveles excesivos, ya que podría sufrir daños en los oídos.

### Pantalla LCD

- Aunque la pantalla LCD ha sido fabricada con tecnología de alta precisión y posee píxeles con una eficacia del 99,99% o superior, pueden aparecer de forma constante unos puntos negros o puntos brillantes de luz (rojos, azules o verdes). No se trata de un fallo de funcionamiento, sino de una característica de la estructura de la pantalla de cristal líquido.
- No presione ni raye el filtro frontal, ni coloque objetos encima del televisor, ya que la imagen podría resultar irregular o la pantalla de cristal líquido podría dañarse.
- Si se utiliza el televisor en un lugar frío, es posible que la imagen se oscurezca o que aparezca una mancha en la pantalla. Esto no significa que el televisor se ha estropeado. Este fenómeno irá desapareciendo a medida que aumente la temperatura.
- Si se visualizan imágenes fijas continuamente, es posible que se produzca un efecto de imagen fantasma que puede desaparecer transcurridos unos segundos.
- Cuando se utiliza el televisor, la pantalla y la carcasa se calientan. No se trata de un fallo de funcionamiento.
- La pantalla LCD contiene una pequeña cantidad de cristal líquido. Algunos tubos fluorescentes que utiliza este televisor también contienen mercurio. Siga la normativa local para deshacerse de él.

## Tratamiento y limpieza de la superficie de la pantalla y la carcasa del televisor

Desenchufe el cable de alimentación conectado al televisor antes de limpiarlo.

Para evitar la degradación del material o del acabado de la pantalla, tenga en cuenta las siguientes precauciones.

- Para eliminar el polvo de la superficie de la pantalla y la carcasa, pase cuidadosamente un paño suave. Si no consigue eliminar completamente el polvo, humedezca ligeramente el paño con una solución de detergente neutro poco concentrada.
- No utilice nunca estropajos abrasivos, productos de limpieza ácidos o alcalinos, detergente concentrado ni disolventes volátiles, como alcohol, bencina, diluyente o insecticida. Si utiliza este tipo de materiales o expone la unidad a un contacto prolongado con materiales de goma o vinilo, puede dañar el material de la superficie de la pantalla y de la carcasa.
- Se recomienda pasar la aspiradora periódicamente por los orificios de ventilación para que el televisor se ventile adecuadamente.
- Si necesita ajustar el ángulo del televisor, desplácelo lentamente para evitar que se desencaje del soporte.

### Equipos opcionales

- Sitúe los equipos opcionales o cualquier equipo que emita radiaciones electromagnéticas lejos del televisor. De lo contrario, la imagen puede aparecer distorsionada y/o pueden emitirse ruidos.
- El equipo ha sido probado y cumple los límites establecidos por la directiva EMC utilizando un cable de señal de conexión de una longitud inferior a 3 metros.

### Pilas

- Coloque las pilas con la polaridad correcta.
- No utilice pilas de distintos tipos ni mezcle pilas nuevas con viejas.
- Sea respetuoso con el medio ambiente y deseche las pilas en los contenedores dispuestos para este fin. En ciertas regiones, la eliminación de las pilas está regulada. Consúltelo con las autoridades locales.
- Use el mando a distancia con cuidado. No lo deje caer ni lo pise, ni tampoco derrame sobre él ningún tipo de líquido.
- No deje el mando a distancia cerca de una fuente de calor, en un lugar expuesto a la luz solar directa ni en una habitación húmeda.

## Cómo deshacerse del televisor



**Tratamiento de los equipos eléctricos y electrónicos al final de su vida útil (aplicable en la Unión Europea**

**y en países europeos con sistemas de recogida selectiva de residuos)**

Este símbolo en el equipo o el embalaje indica que el presente producto no puede ser tratado como residuo doméstico normal, sino que debe entregarse en el correspondiente punto de recogida de equipos eléctricos y electrónicos. Al asegurarse de que este producto sea desechado correctamente, Ud. ayuda a prevenir las consecuencias negativas para el medio ambiente y la salud humana que podrían derivarse de la incorrecta manipulación en el momento de deshacerse de este producto. El reciclaje de materiales ayuda a conservar los recursos naturales. Para recibir información detallada sobre el reciclaje de este producto, póngase en contacto con su ayuntamiento, el punto de recogida más cercano o el establecimiento donde ha adquirido el producto.



**Pb**

**Tratamiento de las baterías al final de su vida útil (aplicable en la Unión Europea y en países**

**europeos con sistemas de recogida selectiva de residuos)**

Este símbolo en la batería o en el embalaje indica que la batería proporcionada con este producto no puede ser tratada como un residuo doméstico normal. En algunas baterías este símbolo puede utilizarse en combinación con el símbolo químico. El símbolo químico del mercurio (Hg) o del plomo (Pb) se añadirá si la batería contiene más del 0,0005% de mercurio o del 0,004% de plomo. Al asegurarse de que estas baterías se desechan correctamente, Ud. ayuda a prevenir las consecuencias negativas para el medio ambiente y la salud humana que podrían derivarse de la incorrecta manipulación en el momento de deshacerse de la batería. El reciclaje de materiales ayuda a conservar los recursos naturales. En el caso de productos que por razones de seguridad, rendimiento o mantenimiento de datos, sea necesaria una conexión permanente con la batería incorporada, esta batería solo deberá ser reemplazada por personal técnico cualificado para ello. Para asegurarse de que la batería será tratada correctamente, entregue el producto al final de su vida útil en un punto de recogida para el reciclado de aparatos eléctricos y electrónicos. Para las demás baterías, vea la sección donde se indica cómo quitar la batería del producto de forma segura. Deposite la batería en el correspondiente punto de recogida para el reciclado. Para recibir información detallada sobre el reciclaje de este producto o de la batería, póngase en contacto con el ayuntamiento, el punto de recogida más cercano o el establecimiento donde ha adquirido el producto.

# Indicadores/Mando a distancia y controles del televisor

## Mando a distancia y controles del televisor

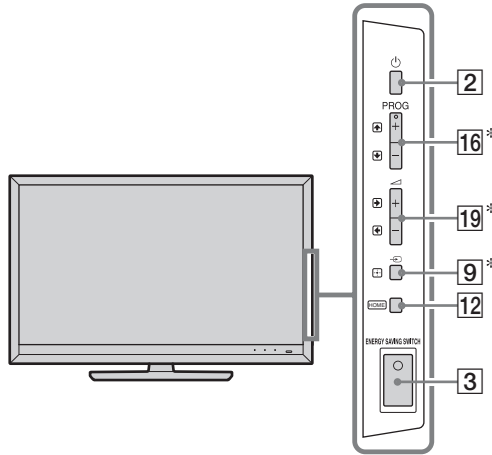

Los botones del televisor funcionan de la misma manera que los del mando a distancia.



\* En el menú del televisor, estos botones funcionan como  $\uparrow/\downarrow/\leftarrow/\rightarrow/\oplus$ .



- Los botones del número 5, **PROG +** y **AUDIO** del mando a distancia poseen un punto táctil. Utilice dichos puntos como referencia para usar el televisor.

Botón/interruptor	Descripción
<b>1</b> TV I/O (Modo de espera del televisor)	Púselo para encender y apagar el televisor desde el modo de espera.
<b>2</b>  (alimentación)	Púselo para encender o apagar el televisor. <ul style="list-style-type: none"> <li>• Si el interruptor <b>ENERGY SAVING SWITCH</b> está apagado, no podrá encender el televisor.</li> <li>• Para desconectar el televisor, apáguelo y, a continuación, desconecte el cable de alimentación de la toma de corriente.</li> </ul>
<b>3</b> <b>ENERGY SAVING SWITCH</b>	Púselo para encender o apagar el televisor. Si el interruptor <b>ENERGY SAVING SWITCH</b> está apagado, el consumo de energía será inferior. Si el televisor se encuentra en modo de espera cuando apaga el interruptor <b>ENERGY SAVING SWITCH</b> , al encender dicho interruptor <b>ENERGY SAVING SWITCH</b> , solamente se restablecerá el modo de espera en el televisor. <ul style="list-style-type: none"> <li>• Si apaga <b>ENERGY SAVING SWITCH</b>, no podrá realizar algunas funciones como guardar los ajustes del reloj, descargar EPGs ni actualizar software.</li> </ul>



Botón/interruptor	Descripción
4 SCENE	<p>Púlselo para mostrar el menú “Selección de escena”.</p> <p>Cuando seleccione el tipo de escena, se ajustará automáticamente la calidad del sonido y de la imagen de dicha escena.</p> <p>Pulse <math>\leftarrow/\rightarrow/\leftarrow/\rightarrow</math> para elegir el tipo de escena y, a continuación, pulse <math>\oplus</math>.</p> <p><b>Cine:</b> Ofrece las escenas como si estuviera en un cine, con sonido dinámico.</p> <p><b>Foto:</b> Ofrece las escenas reproduciendo la textura y color de una foto impresa.</p> <p><b>Deportes:</b> Ofrece las escenas de forma realista y reproduciendo la sensación de estar en un estadio.</p> <p><b>Música:</b> Ofrece efectos de sonido similares a los de un concierto en directo.</p> <p><b>Juego:</b> Ofrece las escenas reproduciendo la gran calidad de imagen y sonido de los videojuegos.</p> <p><b>Gráficos:</b> Ofrece las escenas con mayor detalle y claridad para poder ver la pantalla durante más tiempo y reducir la fatiga de los ojos.</p> <p><b>Genérico:</b> Utilice este ajuste si no desea optimizar la calidad de sonido y la calidad de imagen de ninguna escena.</p> <p><b>Auto:</b> La calidad óptima del sonido y de la imagen se ajusta automáticamente según la fuente de entrada aunque, dependiendo de los dispositivos conectados, quizás no se produzca ningún efecto diferente.</p> <p></p> <ul style="list-style-type: none"> <li>• Las opciones disponibles dependen de cada situación.</li> <li>• Las opciones no disponibles aparecen atenuadas o no se muestran.</li> <li>• Cuando active el Modo Teatro (página 13), el ajuste “Selección de escena” cambiará a “Cine” automáticamente.</li> </ul>
5  (modo pantalla)	Púlselo para cambiar el formato de pantalla.
6 AUDIO	<p><b>En modo analógico:</b> Púlselo para cambiar el modo de sonido dual.</p> <p><b>En modo digital:</b> Púlselo para cambiar el idioma del programa que está viendo actualmente.</p>
7  (Configuración de subtítulos)	Púlselo para cambiar el idioma de los subtítulos (sólo en modo digital).
8 $\leftarrow/\rightarrow/\leftarrow/\rightarrow$ (Mostrar Info/Texto)	<p>Cada vez que lo pulse, la pantalla cambiará de la siguiente forma:</p> <p><b>En modo digital:</b> Descripción del programa actual <math>\rightarrow</math> Muestra una descripción del programa siguiente (solamente para Sony Guide)</p> <p><b>En modo analógico:</b> Modo de visualización y número de canal actuales <math>\rightarrow</math> Información sobre el reloj</p> <p><b>En modo Texto:</b> Muestra información oculta (p. ej., las respuestas de un cuestionario).</p>

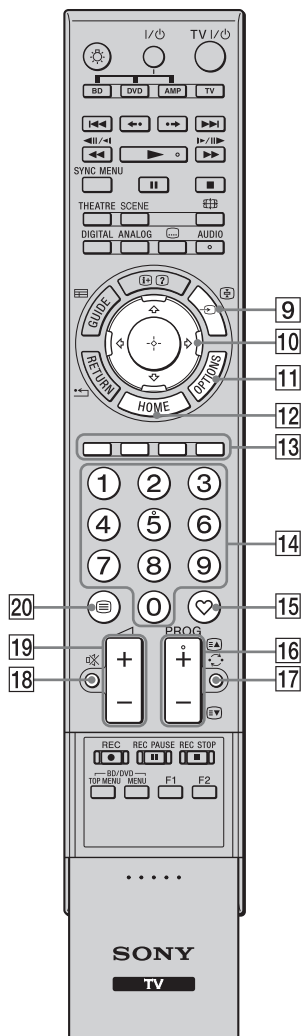

Botón/interruptor	Descripción
9  (Selección de fuente de entrada/ Bloqueo de Texto)	<b>En modo TV:</b> Púlselo para mostrar la lista de entradas. <b>En modo Texto:</b> Púlselo para mantener la página actual.
10	Pulse  para desplazar el cursor de pantalla. Pulse  para seleccionar/confirmar el elemento resaltado. Cuando reproduzca un archivo de fotos: Pulse  para interrumpir/iniciar un pase de diapositivas. Pulse  para seleccionar el archivo anterior. Pulse  para seleccionar el siguiente archivo. Cuando reproduzca un archivo de música/ vídeo: Pulse  para interrumpir/iniciar la reproducción. Mantenga pulsado  para avanzar/retroceder con rapidez y, a continuación, suelte el botón en el punto donde desea retomar la reproducción. Pulse  para comenzar la reproducción desde el comienzo del archivo actual. Pulse  para ir al siguiente archivo.
11 <b>OPTIONS</b>	Púlselo para mostrar una lista que contiene “Control de dispositivos” o accesos directos a algunos menús de ajuste. Utilice el menú “Control de dispositivos” para activar un equipo compatible con Control por HDMI. Las opciones disponibles pueden variar dependiendo de la fuente de entrada.
12 <b>HOME</b>	Púlselo para mostrar el menú TV Home.
13 <b>Botones coloreados</b>	Si los botones coloreados están disponibles, aparecerá una guía de funcionamiento en la pantalla.
14 <b>Botones numéricos</b>	<b>En modo TV:</b> Púlselos para seleccionar canales. Para los canales número 10 y posteriores, pulse rápidamente el siguiente dígito. <b>En modo Texto:</b> Púlselos para introducir un número de página.
15  (Favoritos)	Púlselo para mostrar la Lista favoritos que ha especificado.
16 <b>PROG +/-</b>	<b>En modo TV:</b> Púlselos para seleccionar el canal siguiente (+) o anterior (-). <b>En modo Texto:</b> Púlselos para seleccionar la página siguiente () o anterior ().
17  (Canal anterior)	Pulse este botón para regresar al último canal visualizado (durante más de cinco segundos).
18  (eliminar sonido)	Púlselo para eliminar el sonido. Vuelva a pulsarlo para recuperar el sonido.  • En modo de espera, púlselo si desea encender el televisor sin sonido.
19  +/- (Volumen)	Púlselos para ajustar el volumen.
20  (Texto)	Púlselo para mostrar información del teletexto.



Botón/interruptor	Descripción
21  RETURN	Púlselo para volver a la pantalla anterior del menú mostrado. Cuando reproduzca un archivo de fotos/música/vídeo: Púlselo para parar la reproducción. (La pantalla vuelve a la lista de carpetas o archivos.)
22  GUIDE (EPG)	Púlselo para mostrar la Guía del Programa Electrónico Digital (EPG).
23 ANALOG	Púlselo para mostrar el último canal analógico que se ha visto. Cuando vea imágenes del equipo conectado: Púlselo para volver al modo de TV normal.
24 DIGITAL	Púlselo para mostrar el último canal digital que se ha visto. Cuando vea imágenes del equipo conectado: Púlselo para volver al modo de TV normal.
25 THEATRE	Puede activar o desactivar Modo Teatro. Si el Modo Teatro está activado, se configuran automáticamente la calidad de sonido (si el televisor está conectado a un sistema de audio que emplea un cable HDMI) y la calidad de imagen óptimas para contenidos de película.  <ul style="list-style-type: none"> <li>• Si apaga el televisor, también se desactiva el Modo Teatro.</li> <li>• Cuando cambie el ajuste “Selección de escena”, Modo Teatro se desactivará automáticamente.</li> <li>• “Control por HDMI” (BRAVIA Sync) sólo está disponible con equipos Sony conectados que llevan el logotipo BRAVIA Sync o BRAVIA Theatre Sync o son compatibles con el Control por HDMI.</li> </ul>
26 SYNC MENU	Permite visualizar el menú del equipo HDMI conectado. Mientras ve otras pantallas de entrada o programas de televisión, “Selección Disp. HDMI” aparece cuando se pulsa el botón.  <ul style="list-style-type: none"> <li>• “Control por HDMI” (BRAVIA Sync) sólo está disponible con equipos Sony conectados que llevan el logotipo BRAVIA Sync o BRAVIA Theatre Sync o son compatibles con el Control por HDMI.</li> </ul>
27  (Luz)	Pulse este botón para iluminar los botones del mando a distancia de forma que sea más fácil distinguirlos incluso en una habitación a oscuras.
28 Botones para utilizar el equipo opcional	Si se programa el mando a distancia, es posible controlar el equipo conectado al televisor.

## Indicadores

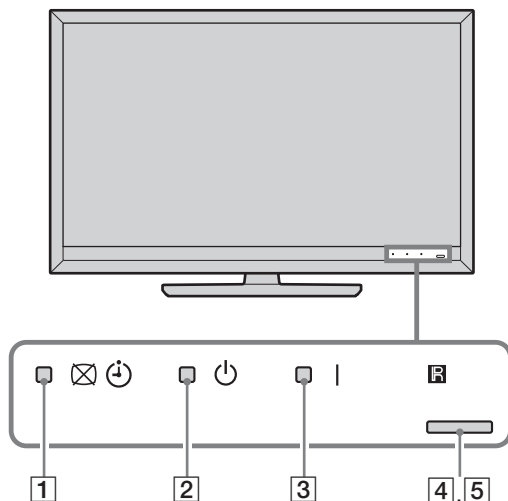

Indicador	Descripción
1  (Sin imagen / Temporizador)	Si selecciona "Sin imagen", aparece una luz verde. Se enciende una luz naranja cuando está activado el temporizador.
2  (Modo de espera)	Cuando el televisor está en modo de espera, se enciende una luz roja.
3  (alimentación)	Cuando el televisor está encendido, aparece una luz verde.
4 <b>Sensor de luz</b>	No coloque nada sobre el sensor ya que podría afectar a su funcionamiento.
5 <b>Sensor del mando</b>	Recibe señales del mando a distancia. No coloque nada sobre el sensor. Podría funcionar mal.

## Acerca de la guía de funcionamiento que aparece en pantalla



Guía de funcionamiento

Ejemplo: Pulse o **RETURN** (ver [10](#) (página 12) o [21](#) (página 13)).

La guía de funcionamiento ayuda al usuario a utilizar el televisor con el mando a distancia y aparece en la parte inferior de la pantalla. Utilice los botones del mando a distancia que se muestran en la guía.



## Ver la televisión

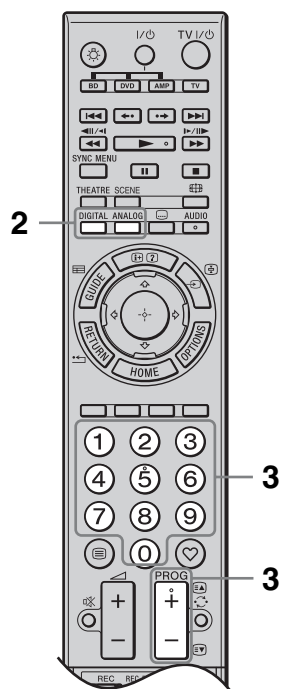
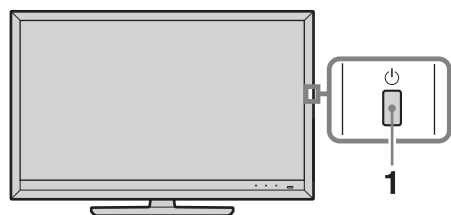

- 3** Pulse los botones numéricos o **PROG +/-** para seleccionar el canal de televisión.

En el modo digital, aparece un titular informativo brevemente. Cada vez que pulse **GUIDE**, el titular cambiará de manera secuencial de este modo: información del programa actual → información del programa siguiente → sin titular. Si utiliza la función **GUIDE Plus+**, la opción del programa siguiente no se encontrará disponible.

En la información pueden indicarse los siguientes iconos.

- : El servicio interactivo (Teletexto digital) está disponible
- : Servicio de radio
- : Servicio de suscripción/codificado
- : Múltiples idiomas de audio disponibles
- : Subtítulos disponibles
- : Subtítulos disponibles para personas con problemas auditivos
- : Recordatorio
- : Edad mínima recomendada para el programa actual (de 4 a 18 años) (solo para España: de 4 a 18 años y X)
- : Bloqueo TV

- 1** Pulse en el televisor para encenderlo. Si no puede encender el televisor, encienda el interruptor **ENERGY SAVING SWITCH** (página 10). Cuando el televisor esté en modo de espera (el indicador (modo de espera) de la parte frontal del televisor esté iluminado en rojo), pulse **TV I/O** en el mando a distancia para encender el televisor.
- 2** Pulse **DIGITAL** para cambiar a modo digital o pulse **ANALOG** para cambiar a modo analógico. Los canales disponibles varían en función del modo.

# ? Manual de instrucciones

## Manual de instrucciones

Muestra el manual de instrucciones en la pantalla.

### Cómo navegar por el Manual de instrucciones

- 1 Pulse **HOME** para que aparezca el XMB™.

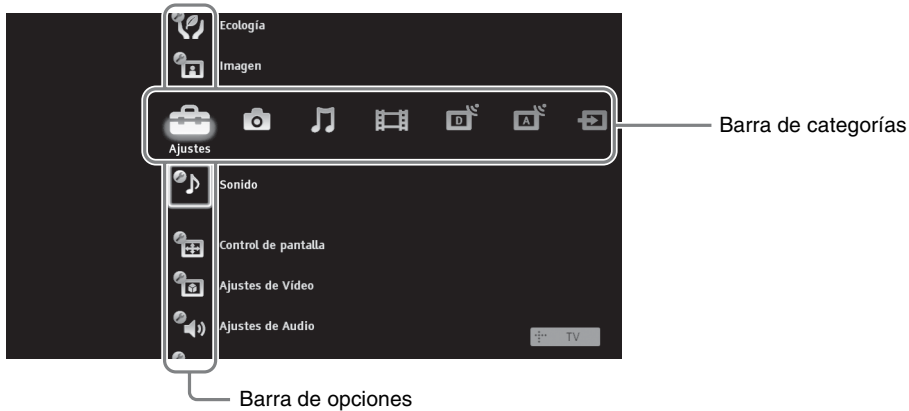

- 2 Pulse  $\leftarrow/\rightarrow$  para seleccionar “Ajustes”.
- 3 Pulse  $\uparrow/\downarrow$  para seleccionar “Manual de instrucciones” y, a continuación, pulse  $\oplus$ .
- 4 Pulse  $\uparrow/\downarrow$  para seleccionar un tema del Índice y, a continuación, pulse  $\oplus$ .  
Utilice el botón de color correspondiente para ir a la página anterior o siguiente y para volver al Índice.  
Si la explicación está vinculada a otro tema, aparecerá el símbolo  $\rightarrow$ . Pulse  $\uparrow/\downarrow/\leftarrow/\rightarrow$  para seleccionar  $\rightarrow$  y, a continuación, pulse  $\oplus$ . Pulse **RETURN** para volver.
- 5 Pulse **HOME** para salir.



- El XMB™ (XrossMediaBar) es un menú de prestaciones y fuentes de entrada BRAVIA que se muestran en la pantalla del televisor.

## Instalación de los accesorios (Soporte de pared)

### Para los clientes:

Para proteger el producto, y por motivos de seguridad, Sony recomienda que el televisor sea instalado por técnicos de Sony o de una empresa autorizada por Sony. No instale el televisor usted mismo.

### Para técnicos de Sony o de otras empresas autorizadas:

Preste la máxima atención a la seguridad durante la instalación, las labores de mantenimiento periódicas y las revisiones de este producto.

Puede instalar el televisor con el soporte de pared SU-WL500 (se vende por separado).

- Consulte el manual de instrucciones facilitado con el soporte de pared para realizar correctamente la instalación.
- Consulte “Extracción del soporte de mesa del televisor” (página 7).
- Consulte “Tabla de dimensiones para instalar el televisor” (página 18).
- Consulte “Dibujos/tabla de ubicación de los tornillos y ganchos” (página 19).



- Coloque el televisor sobre el soporte de mesa para fijar el gancho de montaje.

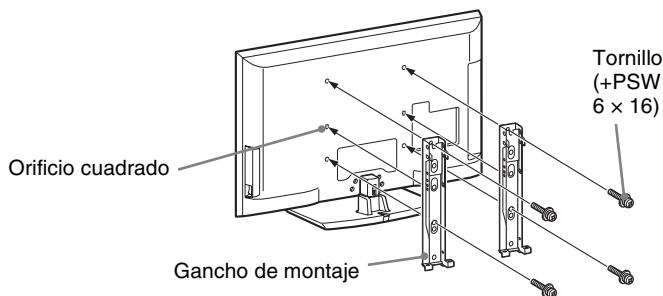

El técnico debe poseer los conocimientos necesarios para instalar este producto, especialmente para determinar si la pared tiene la resistencia suficiente para soportar el peso del televisor. Este producto debe ser instalado en la pared por técnicos de Sony o de una empresa autorizada y éstos deben prestar la máxima atención a la seguridad durante la instalación. Sony no se hace responsable por ningún daño material ni físico resultantes del manejo o instalación inadecuadas del producto.

## Tabla de dimensiones para instalar el televisor

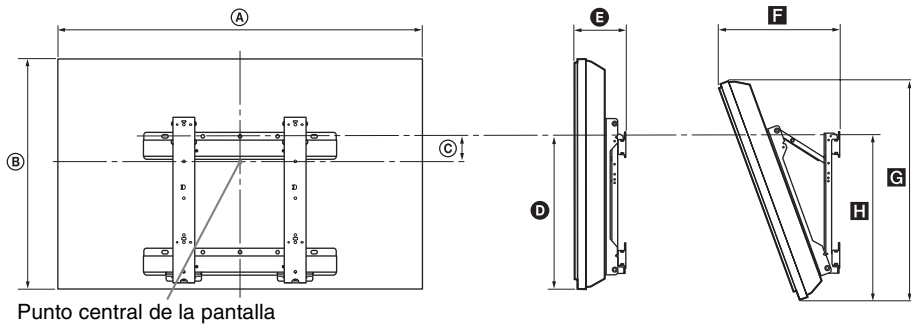

Punto central de la pantalla

Unidad: cm

Nombre de modelo	Dimensiones de la pantalla		Dimensión del centro de la pantalla	Longitud para cada ángulo de montaje				
				Ángulo (0°)		Ángulo (20°)		
	A	B	C	D	E	F	G	H
<b>KDL-52Z5500</b>	124,0	76,7	4,6	44,5	13,5	36,9	72,9	47,6
<b>KDL-46Z5500</b>	109,1	67,2	8,7	43,6	13,5	34,0	63,2	46,7
<b>KDL-40Z5500/ 40Z5710</b>	95,8	59,6	12,6	43,6	13,5	31,4	56,1	46,7

Las cifras anteriores pueden variar según cómo se instale el televisor.

### AVISO

La pared en la que se instalará el televisor debe ser capaz de soportar un peso cuatro veces superior al del televisor, como mínimo. Consulte el peso del televisor en “Especificaciones” (página 20).

## Dibujos/tabla de ubicación de los tornillos y ganchos

Nombre de modelo	Ubicación de los tornillos	Ubicación del gancho
KDL-52Z5500/46Z5500/40Z5500/40Z5710	d, g	b

### Ubicación de los tornillos

Para instalar el gancho de montaje en el televisor.

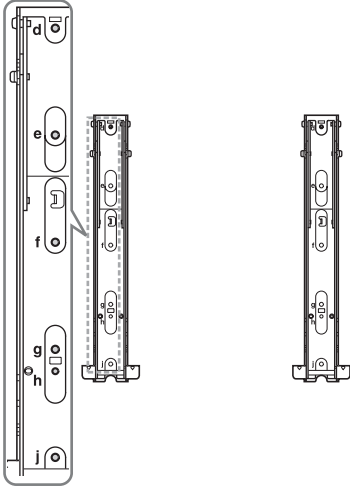





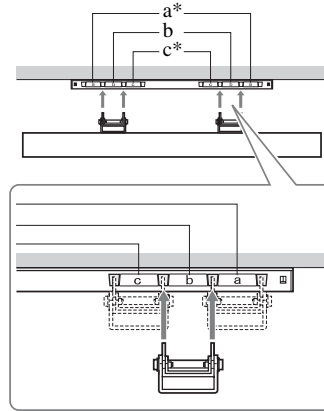





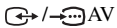



### Ubicación del gancho

Para instalar el televisor en el soporte base.



La posición de gancho "a" y "c" no puede utilizarse para los modelos indicados.

# Especificaciones

Sistema	
Sistema de panel	Panel LCD (pantalla de cristal líquido)
Sistema de televisión	Analógico: En función del país/zona seleccionado: B/G/H, D/K, L, I Digital: DVB-T/DVB-C
Sistema de color/vídeo	Analógico: PAL, PAL60 (sólo entrada de vídeo), SECAM, NTSC3.58, NTSC4.43 (sólo entrada de vídeo) Digital: MPEG-2 MP@ML/HL, H.264/MPEG-4 AVC MP/HP@L4
Cobertura de canales	Analógico: VHF: E2-E12/UHF: E21-E69/CATV: S1-S20/HYPER: S21-S41 D/K: R1-R12, R21-R69/L: F2-F10, B-Q, F21-F69/I: UHF B21-B69 Digital: VHF/UHF
Salida de sonido	10 W + 10 W
Conectores de entrada/salida	
Antena	Terminal externa de 75 ohmios para VHF/UHF
 AV1	Euroconector de 21 pines (norma CENELEC) con entrada de audio/vídeo, entrada RGB y salida de audio/vídeo de televisión.
 AV2	Euroconector de 21 pines (norma CENELEC) con entrada de audio/vídeo, entrada RGB y salida de audio/vídeo seleccionable.
 COMPONENT IN	Formatos compatibles: 1080p, 1080i, 720p, 576p, 576i, 480p, 480i Y: 1 Vp-p, 75 ohmios, 0,3V sincr. negativa/Pb/Cb: 0,7 Vp-p, 75 ohmios/ Pr/Cr: 0,7 Vp-p, 75 ohmios
 COMPONENT IN	Entrada de audio (conectores RCA)
HDMI IN1, 2, 3, 4	Imagen: 1080/24p, 1080p, 1080i, 720p, 576p, 576i, 480p, 480i Sonido: PCM lineal de dos canales: 32, 44,1 y 48 kHz, 16, 20 y 24 bits, Dolby Digital Entrada de audio analógico (miniconector) (sólo HDMI IN1) Entrada de PC (página 22)
 AV3	Entrada de vídeo (conector RCA)
 AV3	Entrada de audio (conectores RCA)
 DIGITAL AUDIO OUT (OPTICAL)	Conector óptico digital (PCM lineal de dos canales, Dolby Digital)
	Salida de audio (conectores RCA)
 PC IN	Entrada de PC (D-sub 15 pins) (página 22) V: 0,7 Vp-p, 75 ohmios, sin sincr. en verde/B: 0,7 Vp-p, 75 ohmios/ R: 0,7 Vp-p, 75 ohmios/HD: 1-5 Vp-p/VD: 1-5 Vp-p  Entrada de audio de PC (miniconector)
	Puerto USB
	Conector para auriculares
	Módulo de acceso condicional (CAM)
 LAN	Conector 10BASE-T/100BASE-TX (Según el entorno operativo de la red, puede variar la velocidad de conexión. No se garantizan la velocidad ni calidad de la comunicación de 10BASE-T/100BASE-TX para este televisor.)

Nombre del modelo		KDL-52Z5500	KDL-46Z5500	KDL-40Z5500	KDL-40Z5710
<b>Alimentación y otros aspectos</b>					
Requisitos de potencia		CA de 220 a 240 V, 50 Hz			
Tamaño de la pantalla (medida diagonalmente)		52 pulgadas/ aprox. 132,2 cm	46 pulgadas/ aprox. 116,8 cm	40 pulgadas/aprox. 101,6 cm	
Resolución de la pantalla		1.920 puntos (horizontal) × 1.080 líneas (vertical)			
Consumo	en modo "Uso doméstico"/ "Estándar"	194 W	166 W	154 W	
	en modo "Uso comercial"/ "Viva"	330 W	241 W	210 W	
Consumo de energía en modo de espera*		0,19 W (16,5 W cuando "Inicio rápido" está ajustado en "Sí")			
Accesorios suministrados		Consulte "Comprobación de los accesorios" (página 4).			
Accesorios opcionales		Soporte de pared: SU-WL500			

Nombre del modelo	KDL-52Z5500	KDL-46Z5500	KDL-40Z5500	KDL-40Z5710
Dimensiones (aprox.) (an × al × prf)				
con soporte de mesa	124,0 × 82,1 × 35,8 cm	109,1 × 72,5 × 33,0 cm	95,8 × 64,9 × 30,3 cm	95,8 × 64,9 × 30,2 cm
sin soporte de mesa	124,0 × 76,7 × 8,6 cm	109,1 × 67,2 × 8,6 cm	95,8 × 59,6 × 8,6 cm	
Peso (aprox.)				
con soporte de mesa	31,3 kg	25,3 kg	20,8 kg	
sin soporte de mesa	27,2 kg	21,9 kg	17,9 kg	

\* El consumo de energía en modo de espera especificado se alcanza cuando el televisor termina los procesos internos necesarios.

El diseño y las especificaciones están sujetos a modificaciones sin previo aviso.

## Cuadro de referencia de señales de entrada del PC para PC y HDMI IN 1, 2, 3, 4

<b>Resolución</b>			<b>Frecuencia horizontal (kHz)</b>	<b>Frecuencia vertical (Hz)</b>	<b>Estándar</b>
<b>Señales</b>	<b>Horizontal (Píxel)</b>	<b>× Vertical (Línea)</b>			
VGA	<b>640</b>	× <b>480</b>	<b>31,5</b>	<b>60</b>	<b>VESA</b>
	640	× 480	37,5	75	VESA
	720	× 400	31,5	70	VESA
SVGA	<b>800</b>	× <b>600</b>	<b>37,9</b>	<b>60</b>	<b>VESA</b>
	800	× 600	46,9	75	VESA
XGA	<b>1024</b>	× <b>768</b>	<b>48,4</b>	<b>60</b>	<b>VESA</b>
	1024	× 768	56,5	70	VESA
	1024	× 768	60,0	75	VESA
WXGA	<b>1280</b>	× <b>720</b>	<b>45,0</b>	<b>60</b>	<b>EIA</b>
	<b>1280</b>	× <b>768</b>	<b>47,4</b>	<b>60</b>	<b>VESA</b>
	<b>1280</b>	× <b>768</b>	<b>47,8</b>	<b>60</b>	<b>VESA</b>
	<b>1280</b>	× <b>960</b>	<b>60,0</b>	<b>60</b>	<b>VESA</b>
	<b>1360</b>	× <b>768</b>	<b>47,7</b>	<b>60</b>	<b>VESA</b>
SXGA	<b>1280</b>	× <b>1024</b>	<b>64,0</b>	<b>60</b>	<b>VESA</b>
HDTV	<b>1920</b>	× <b>1080</b>	<b>66,6</b>	<b>60</b>	<b>VESA*</b>
	<b>1920</b>	× <b>1080</b>	<b>67,5</b>	<b>60</b>	<b>EIA*</b>

\* El ajuste de tiempo de 1080p aplicado a la entrada de HDMI será tratado como un ajuste de tiempo del vídeo y no del PC. Esto afecta a los ajustes del menú “Ajustes de Vídeo” y del menú “Control de pantalla”. Para ver los contenidos del PC, ajuste “Formato de Pantalla” en “Horizontal” y “Area de Pantalla” en “Píxel completo”.



- La entrada de PC de este televisor no es compatible con la sincronización en verde ni la sincronización compuesta.
- La entrada de PC de este televisor no es compatible con las señales entrelazadas.
- Para disfrutar de la mejor calidad de imagen, se recomienda utilizar las señales del cuadro anterior con una frecuencia vertical de 60 Hz (en negrita).





## Solución de problemas

Compruebe si el indicador  (modo de espera) parpadea en rojo.







### Si el indicador (modo de espera) parpadea



La función de autodiagnóstico está activada.

- 1 Cuente cuántas veces parpadea el indicador  (modo de espera) después de cada intervalo de dos segundos.  
Por ejemplo, el indicador puede parpadear tres veces, apagarse durante dos segundos y volver a parpadear tres veces.
- 2 Pulse  en el televisor para apagarlo, desconecte el cable de alimentación e informe a su distribuidor o al centro de servicio técnico de Sony sobre el parpadeo del indicador (número de parpadeos).

### Si el indicador (modo de espera) no parpadea

- 1 Compruebe los elementos de las tablas siguientes.
- 2 Si el problema persiste, solicite al personal de servicio especializado que repare el televisor.

Problema	Explicación/Solución
<b>Imagen</b>	
Ausencia de imagen (la pantalla aparece oscura) y de sonido.	<ul style="list-style-type: none"><li>• Revise la conexión de la antena/cable.</li><li>• Conecte el televisor a la corriente CA, y pulse  en el televisor.</li><li>• Si el indicador  (modo de espera) se ilumina en rojo, pulse <b>TV I/</b>.</li></ul>
No aparece en pantalla la imagen ni el menú de información del equipo conectado al euroconector.	<ul style="list-style-type: none"><li>• Pulse  para mostrar la lista de entradas y, a continuación, elija la entrada deseada.</li><li>• Compruebe la conexión entre el equipo opcional y el televisor.</li></ul>
Aparecen imágenes dobles o imágenes fantasma.	<ul style="list-style-type: none"><li>• Revise la conexión de la antena/cable.</li><li>• Compruebe la ubicación y dirección de la antena.</li></ul>
Sólo aparecen el efecto nieve y ruido en la pantalla.	<ul style="list-style-type: none"><li>• Compruebe si la antena está rota o doblada.</li><li>• Compruebe si la antena ha llegado al final de su vida útil (tres a cinco años de uso normal, uno a dos años de uso en la costa).</li></ul>
Ruido de sonido o imagen al ver un canal de televisión.	<ul style="list-style-type: none"><li>• Ajuste “AFT” (sintonización fina automática) para recibir mejor la imagen.</li></ul>
Aparecen pequeños puntos negros y/o brillantes en la pantalla.	<ul style="list-style-type: none"><li>• La imagen está compuesta de píxeles. Los pequeños puntos negros y/o brillantes (píxeles) de la pantalla no son síntoma de un funcionamiento defectuoso.</li></ul>
Los contornos de la imagen están distorsionados.	<ul style="list-style-type: none"><li>• Seleccione “Estándar” o “No” en “Motionflow”.</li><li>• Cambie el ajuste actual de “Modo Película” a otros ajustes.</li></ul>
La imagen no aparece en color.	<ul style="list-style-type: none"><li>• Seleccione “Preestablecido”.</li></ul>
La imagen del equipo conectado a las tomas  COMPONENT IN no se ve en color o se ve con colores irregulares.	<ul style="list-style-type: none"><li>• Revise la conexión de las tomas  COMPONENT IN y compruebe que están colocadas firmemente en sus respectivas tomas de corriente.</li></ul>

Problema	Explicación/Solución
No aparece en pantalla ninguna imagen del equipo conectado.	<ul style="list-style-type: none"> <li>• Encienda el equipo conectado.</li> <li>• Revise la conexión del cable.</li> <li>• Pulse  para mostrar la lista de entradas y, a continuación, elija la entrada deseada.</li> <li>• Introduzca correctamente la tarjeta de memoria u otro dispositivo de almacenamiento en la cámara digital.</li> <li>• Utilice una tarjeta de memoria u otro dispositivo de almacenamiento formateados según las indicaciones del manual de instrucciones suministrado con la cámara digital.</li> <li>• No se garantizan las operaciones de todos los dispositivos de USB. Además, las operaciones pueden variar en función de las prestaciones del dispositivo de USB y del vídeo utilizados.</li> </ul>
No puede seleccionar el equipo conectado en el menú de uso doméstico o no puede cambiar la entrada.	<ul style="list-style-type: none"> <li>• Revise la conexión del cable.</li> <li>• Configure el servidor para que aparezca en el menú de uso doméstico.</li> </ul>
Sonido	
Buena calidad de imagen pero no hay sonido.	<ul style="list-style-type: none"> <li>• Pulse  +/- o  (eliminar sonido).</li> <li>• Compruebe si “Altavoz” está ajustado en “Altavoz de TV”.</li> <li>• Si utiliza la entrada de HDMI con Super Audio CD o DVD-Audio, es probable que DIGITAL AUDIO OUT (OPTICAL) no emita señales de audio.</li> </ul>
Selección	
No puede seleccionar los canales deseados.	<ul style="list-style-type: none"> <li>• Cambie entre modo digital y analógico y seleccione el canal digital/analógico deseado.</li> </ul>
Algunos canales están vacíos.	<ul style="list-style-type: none"> <li>• El canal sólo sirve para servicios codificados/de suscripción. Suscríbase a un servicio de televisión de pago.</li> <li>• El canal sólo se utiliza para datos (sin imagen ni sonido).</li> <li>• Póngase en contacto con la emisora para recibir información sobre la transmisión.</li> </ul>
No puede ver canales digitales.	<ul style="list-style-type: none"> <li>• Póngase en contacto con un instalador local para averiguar si dispone de transmisiones digitales en su zona.</li> <li>• Utilice una antena de mayor ganancia.</li> </ul>
Red doméstica	
El diagnóstico de conexión indica que hay una avería.	<p><b>Revise las conexiones</b></p> <ul style="list-style-type: none"> <li>• Utilice un cable recto para el cable LAN.</li> <li>• Compruebe si el cable está bien conectado.</li> <li>• Compruebe la conexión entre el televisor y el enrutador.</li> </ul> <p><b>Compruebe los ajustes</b></p> <ul style="list-style-type: none"> <li>• Cambie la dirección de IP del servidor DNS (“Comprobación de la conexión de red”) y haga lo siguiente: <ul style="list-style-type: none"> <li>–Póngase en contacto con su proveedor de servicios de Internet.</li> <li>–Especifique la dirección de IP del enrutador si no sabe el DNS de su proveedor de servicios de Internet.</li> </ul> </li> </ul>

Problema	Explicación/Solución
No se puede encontrar el servidor, no se puede recuperar ninguna lista y falla la reproducción.	<ul style="list-style-type: none"> <li>• Cuando cambie los ajustes del servidor, apague el televisor y vuelva a encenderlo pulsando  en el aparato.</li> <li>• Ejecute “Diagnóstico de servidor”.</li> </ul> <p><b>Si utiliza un PC como servidor</b></p> <ul style="list-style-type: none"> <li>• Compruebe si el PC está encendido. No apague el ordenador mientras está accediendo.</li> <li>• Si hay un software de seguridad instalado en el ordenador, debe permitir todas las conexiones de dispositivos externos. Para obtener más información, consulte el manual suministrado con su software de seguridad.</li> <li>• La carga en el PC puede ser demasiado alta o la aplicación del servidor puede desestabilizarse. Intente lo siguiente: <ul style="list-style-type: none"> <li>–Cierre la aplicación del servidor y reiníciela.</li> <li>–Reinicie el PC.</li> <li>–Reduzca el número de aplicaciones abiertas en el PC.</li> <li>–Reduzca la cantidad de contenidos.</li> </ul> </li> </ul>
No se están aplicando cambios en el servidor o el contenido mostrado en pantalla es diferente al contenido del servidor.	<ul style="list-style-type: none"> <li>• A veces, no se aplican los cambios a las pantallas del televisor aunque se haya añadido y/o eliminado contenido en el servidor. Si esto ocurre, vuelva a avanzar un nivel e intente volver a abrir la carpeta o el servidor.</li> </ul>
Los archivos de fotos, música y/o vídeo no aparecen o no se ven sus iconos.	<p><b>Revisión preliminar</b></p> <ul style="list-style-type: none"> <li>• Compruebe que el dispositivo conectado es compatible con DLNA.</li> <li>• No se garantizan las operaciones de todos los servidores. Además, las operaciones pueden variar en función de las prestaciones del servidor y del contenido en cuestión.</li> <li>• Encienda el dispositivo conectado.</li> </ul> <p><b>Revise las conexiones</b></p> <ul style="list-style-type: none"> <li>• Compruebe que no se ha desconectado el cable LAN ni el cable de alimentación del servidor.</li> </ul> <p><b>Compruebe los ajustes</b></p> <ul style="list-style-type: none"> <li>• Compruebe que el dispositivo conectado está registrado como “Ajustes de visualización de servidor”.</li> <li>• Compruebe si el servidor está bien configurado.</li> <li>• Compruebe que el dispositivo seleccionado está conectado a la red y se puede acceder a él.</li> <li>• Si los “Ajustes de dirección IP” de “Red” en “Ajustes de red” están ajustados en “DHCP (DNS automático)” o “DHCP (DNS manual)”, el reconocimiento de los dispositivos puede llevar un tiempo si no hay servidor DHCP. Ejecute “Diagnóstico de servidor”.</li> </ul>
No puede encontrarse el televisor desde el dispositivo compatible con Renderer (el controlador).	<p><b>Revise las conexiones</b></p> <ul style="list-style-type: none"> <li>• Compruebe que no se ha desconectado el cable LAN ni el cable de alimentación del servidor.</li> </ul> <p><b>Compruebe los ajustes</b></p> <ul style="list-style-type: none"> <li>• Compruebe si “Función Renderer” está activado.</li> <li>• Compruebe que el dispositivo conectado está registrado como “Control de acceso de Renderer”.</li> </ul>
Solo aparecen unos pocos iconos en “Red” en el menú Uso doméstico.	<ul style="list-style-type: none"> <li>• Esto es normal cuando no hay conexión a internet. Puede utilizar correctamente tres widgets pre-instalados. Para disfrutar de más widgets, compruebe que no se ha desconectado el cable LAN ni el cable de alimentación del enrutador/módem. (*)</li> </ul>
Ha estado utilizando widgets registrados, pero ahora algunos contenidos no aparecerán en los widgets.	<ul style="list-style-type: none"> <li>• Compruebe que no se ha desconectado el cable LAN ni el cable de alimentación del enrutador/módem. (*)</li> <li>• Es probable que el servidor del proveedor de widgets no esté operativo. Intente utilizar el widget más tarde.</li> </ul> <p>(*) Debe ajustar correctamente el enrutador/módem para conectarse a internet con antelación. Póngase en contacto con su proveedor de servicios de internet para consultar los ajustes del enrutador/módem.</p>

Problema	Explicación/Solución
<b>Generales</b>	
No se puede encender el televisor.	<ul style="list-style-type: none"> <li>• Compruebe que el interruptor <b>ENERGY SAVING SWITCH</b> esté encendido (página 10).</li> </ul>
Imagen y/o sonidos distorsionados.	<ul style="list-style-type: none"> <li>• Mantenga el televisor lejos de fuentes de perturbación eléctrica como coches, motos, secadores o equipos ópticos.</li> <li>• Cuando instale un equipo opcional, deje un espacio razonable entre éste y el televisor.</li> <li>• Revise la conexión de la antena/cable.</li> <li>• Mantenga la antena/cable del televisor lejos de otros cables de conexión.</li> </ul>
El televisor se apaga automáticamente (entra en modo de espera).	<ul style="list-style-type: none"> <li>• Compruebe si “Desconex. Aut.” está activado o confirme el ajuste “Duración” de “Conexión Aut.”.</li> <li>• Compruebe si “Televisor inactivo a Standby” está activado.</li> <li>• Si no se recibe ninguna señal y no se realiza ninguna operación en modo TV durante 10 minutos, el televisor se pone automáticamente en modo de espera.</li> </ul>
El televisor se enciende automáticamente.	<ul style="list-style-type: none"> <li>• Compruebe si “Conexión Aut.” está activado.</li> </ul>
Algunas fuentes de entrada no pueden seleccionarse.	<ul style="list-style-type: none"> <li>• Seleccione “Etiquetado de AV” y cancele “Omitir” de la fuente de entrada.</li> </ul>
El mando a distancia no funciona.	<ul style="list-style-type: none"> <li>• Cambie las pilas.</li> </ul>
Hay una lista de programas vacía en el sistema GUIDE Plus+.	<ul style="list-style-type: none"> <li>• Revise la conexión de la antena/cable.</li> <li>• El cableado y la configuración son correctos pero el sistema GUIDE Plus+ no ha estado conectado el tiempo suficiente para que reciba los datos de programación. Deje el televisor en “STANDBY” durante 24 horas o utilice “Descarga manual”.</li> <li>• Usted vive en un país/región en que el sistema GUIDE Plus+ aún no está disponible. Compruebe la lista de los países para saber si vive en una región en la que el sistema sí está disponible. <a href="http://www.europe.guideplus.com/">http://www.europe.guideplus.com/</a></li> </ul>
El equipo HDMI no aparece en “Lista Dispositivos HDMI”.	<ul style="list-style-type: none"> <li>• Compruebe si su equipo es compatible con el Control por HDMI.</li> </ul>
No puede seleccionar “No” en “Control por HDMI”.	<ul style="list-style-type: none"> <li>• Si ha conectado un sistema de audio compatible con Control por HDMI, no puede seleccionar “No” en este menú. Si desea cambiar la salida de audio al altavoz del televisor, seleccione “Altavoz de TV” en el menú “Altavoz”.</li> </ul>
No están sintonizados todos los canales para cable.	<ul style="list-style-type: none"> <li>• Busque información en el sitio web de asistencia técnica. <a href="http://support.sony-europe.com/TV/DVBC/">http://support.sony-europe.com/TV/DVBC/</a></li> </ul>



## Introduction

Sony vous remercie d'avoir choisi ce téléviseur. Avant de l'utiliser, nous vous invitons à lire attentivement ce manuel et à le conserver pour vous y référer ultérieurement.

Le fabricant de ce produit est Sony Corporation, 1-7-1 Konan Minato-ku Tokyo, 108-0075 Japon. Le représentant autorisé pour les questions de compatibilité électromagnétique (EMC) et la sécurité des produits est Sony Deutschland GmbH, Hedelfinger Strasse 61, 70327 Stuttgart, Allemagne. Pour toute question relative au SAV ou à la garantie, merci de bien vouloir vous référer aux coordonnées contenues dans les documents relatifs au SAV ou la garantie.

## Notes sur la fonction TV numérique

- Les fonctions du Téléviseur numérique (DVB) ne sont opérationnelles que dans les pays ou les zones assurant la diffusion des signaux numériques terrestres DVB-T (MPEG-2 et H.264/MPEG-4 AVC) ou dans les pays ou les zones couverts par un service de diffusion par câble DVB-C (MPEG-2 et H.264/MPEG-4 AVC) compatible. Vérifiez auprès de votre revendeur local que votre zone de résidence permet la réception du signal DVB-T ou renseignez-vous auprès de votre câblo-opérateur pour être sûr de la compatibilité du service DVB-C avec ce téléviseur.
- Il est possible que celui-ci vous facture des frais supplémentaires pour ce service et qu'il vous faille accepter ses conditions générales pour cette prestation.
- Ce téléviseur est conforme aux spécifications DVB-T et DVB-C mais sa compatibilité avec les futurs programmes numériques terrestres DVB-T et par le câble DVB-C ne peut en aucun cas être garantie.
- Certaines fonctions du Téléviseur numérique peuvent ne pas être disponibles dans tous les pays/régions et le service câblé DVB-C peut ne pas s'avérer totalement opérationnel avec certains opérateurs.

Pour une liste des câblo-opérateurs compatibles, consulter le site d'assistance Internet :

<http://support.sony-europe.com/TV/DVBC/>



- Sauf indication contraire, les illustrations utilisées dans le présent manuel sont celles du KDL-40Z5500.

## Informations sur les marques commerciales

DVB est une marque déposée du projet DVB.

HDMI, le logo HDMI et High-Definition Multimedia Interface sont des marques ou des marques déposées de HDMI Licensing, LLC.

DLNA et DLNA CERTIFIED sont des marques et/ou des marques de service de Digital Living Network Alliance.

GUIDE Plus+™ est (1) une marque déposée ou une marque de, (2) fabriqué sous licence de et (3) sujette à plusieurs brevets internationaux et demandes de brevet propriété de ou sous licence de Gemstar-TV Guide International, Inc. et/ou ses filiales.

GEMSTAR-TV GUIDE INTERNATIONAL, INC. ET/OU SES FILLIALES NE SONT EN AUCUN CAS RESPONSABLES DE L'EXACTITUDE DES INFORMATIONS DE LA GRILLE DES PROGRAMMES FOURNIES PAR LE SYSTÈME GUIDE PLUS+. EN AUCUN CAS GEMSTAR-TV GUIDE INTERNATIONAL, INC. ET/OU SES FILLIALES NE POURRONT ÊTRE TENUES RESPONSABLES DE TOUTE PERTE DE PROFITS, DES PERTES COMMERCIALES, OU DES DOMMAGES INDIRECTS, SPÉCIAUX OU CONSÉQUENTS EN RAPPORT AVEC LA PROVISION OU L'UTILISATION DE TOUTE INFORMATION, ÉQUIPEMENT OU SERVICES CONCERNANT LE SYSTÈME GUIDE Plus+™.

Fabriqué sous licence de Dolby Laboratories. Dolby et le symbole à double D sont des marques de Dolby Laboratories.

« BRAVIA » et BRAVIA sont des marques de Sony Corporation.

« XMB™ » et « XrossMediaBar » sont des marques de Sony Corporation et Sony Computer Entertainment Inc.

**HDMI**<sup>™</sup>  
HIGH-DEFINITION MULTIMEDIA INTERFACE

**DOLBY**  
DIGITAL PLUS

**dlna**<sup>™</sup>  
CERTIFIED

**GUIDE plus+**  
GEMSTAR

# Table des matières

<b>Guide de démarrage</b>	<b>4</b>
Consignes de sécurité .....	8
Précautions .....	9
Contrôles/témoins de la télécommande et du téléviseur .....	11
<b>Regarder la télévision</b>	
Regarder la télévision .....	16
<b>Mode d'emploi</b>	
Mode d'emploi .....	17
Naviguer dans le Mode d'emploi.....	17
<b>Informations complémentaires</b>	
Installation des accessoires (Support mural).....	18
Spécifications .....	21
Dépannage .....	24

# Guide de démarrage

## Avant utilisation

### Vérifier les accessoires

Cordon d'alimentation secteur (1)

Support de câble (1)

Pied (1) et vis (4) (Excepté pour le modèle de 52 pouces)

Télécommande RM-ED019 (1)

Piles AA (type R6) (2)

### Pour insérer les piles dans la télécommande

Appuyez sur le couvercle du compartiment des piles tout en le soulevant pour l'ouvrir.

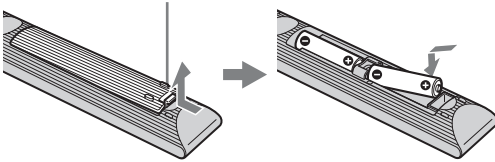

## 1 : Fixation du pied (Excepté pour le modèle de 52 pouces)

- 1 Ouvrez le carton et sortez-en le pied et les vis.
- 2 Placez le téléviseur sur le pied.

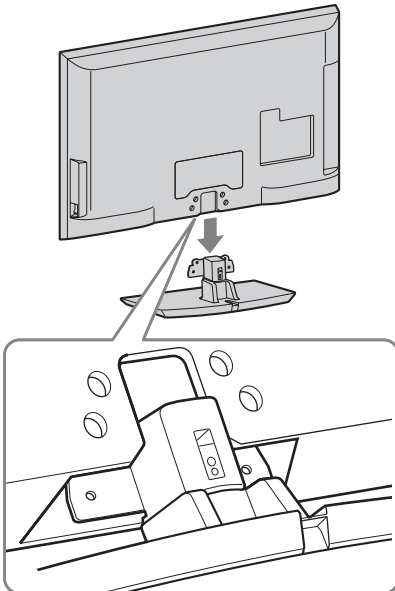

- 3 Fixez le téléviseur sur le pied en utilisant les vis fournies selon les marques des flèches ↑ qui guident les trous des vis.

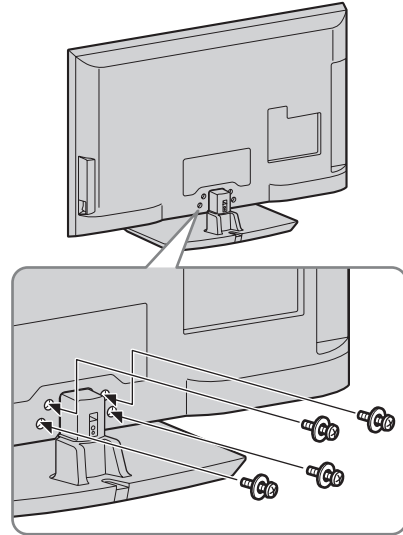

- Si vous utilisez un tournevis électrique, réglez son couple sur 1,5 N·m {15 kgf·cm} environ.



## 2 : Raccordement d'une antenne/d'un décodeur numérique/d'un graveur (ex. graveur DVD)

Raccordement d'un décodeur numérique/d'un graveur (ex. graveur DVD) par Péritel

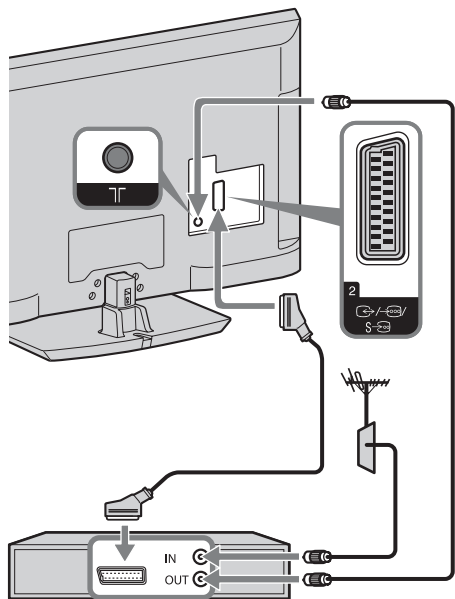

décodeur numérique/graveur (ex. graveur DVD)

Raccordement d'un décodeur numérique/d'un graveur (ex. graveur DVD) par HDMI

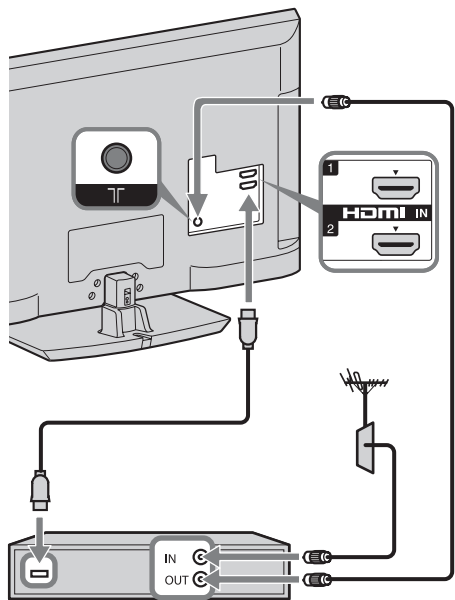

décodeur numérique/graveur (ex. graveur DVD)

## 3 : Protection du téléviseur contre les chutes

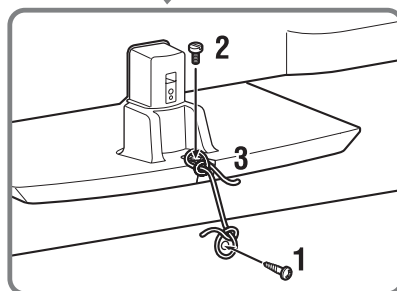
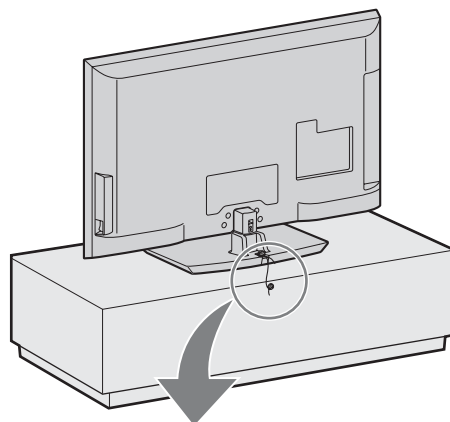

- 1 Fixez une vis à bois (4 mm de diamètre, non fournie) sur le meuble du téléviseur.
- 2 Installez une vis métallique (M4 × 20, non fournie) dans l'orifice du téléviseur.
- 3 Reliez la vis à bois et la vis mécanique à l'aide d'un lien résistant.

## 4 : Rangement des câbles

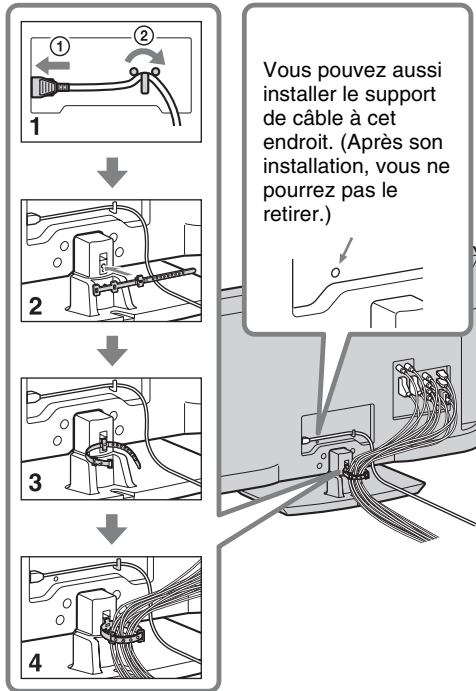

- Ne mêlez pas le cordon d'alimentation secteur avec d'autres câbles.

## 5 : Premiers réglages

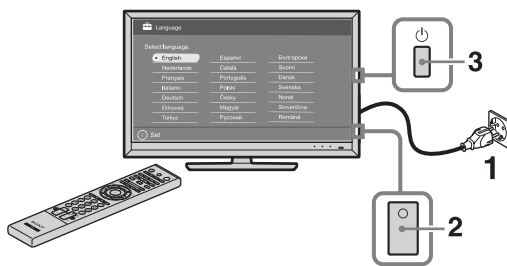

- 1 Branchez le téléviseur à la prise de courant.
- 2 Mettez **ENERGY SAVING SWITCH** sous tension (page 11).
- 3 Appuyez sur la touche du téléviseur. La première fois que vous mettez sous tension le téléviseur, le menu Langue apparaît sur l'écran.

4

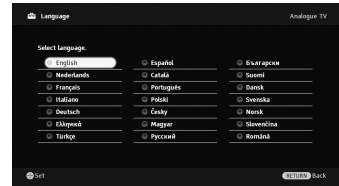

Suivez les instructions affichées à l'écran.

**Mémo numérique auto :** Quand vous sélectionnez « Câble », nous vous recommandons de sélectionner « Recherche rapide » pour un réglage rapide. Réglez « Fréquence » et « Identification de réseau » selon les informations fournies par votre câblo-opérateur. Si vous ne trouvez aucune chaîne en utilisant « Recherche rapide », essayez « Recherche complète » (même si cela peut prendre un certain temps). Pour une liste des câblo-opérateurs compatibles, consultez notre site d'assistance Internet : <http://support.sony-europe.com/TV/DVBC/>

**Ordre des chaînes :** Change l'ordre dans lequel les chaînes analogiques sont mémorisées sur le téléviseur.

- 1 Appuyez sur pour sélectionner la chaîne que vous souhaitez déplacer vers un autre numéro, puis appuyez sur .
- 2 Appuyez sur pour sélectionner la nouvelle position de la chaîne puis appuyez sur .

**Préréglages Ecologiques :** Quand vous sélectionnez « Oui », les réglages « Ecologie » passent aux valeurs recommandées pour réduire la consommation d'énergie.



- Vous pouvez aussi régler les chaînes manuellement.

## Pour configurer le Système GUIDE Plus+™

(uniquement quand le Système GUIDE Plus+™ est disponible)\*

- \* Vous ne pourrez configurer cette fonction que :
- si vous sélectionnez le Royaume-Uni, l'Allemagne ou l'Espagne comme pays ;
  - si vous pouvez recevoir ce programme numérique ;
  - si « Antenne » est sélectionné dans « 5 : Premiers réglages ».

- 1 Entrez le code postal de la région où vous vivez en utilisant  $\uparrow/\downarrow/\leftarrow/\rightarrow/\oplus$ .



- Entrez par la gauche, lorsque le code postal comporte moins de sept chiffres.

- 2 Sélectionnez la langue pour GUIDE Plus+.

Cette étape va être ignorée si l'une des langues suivantes est choisie dans « 5 : Premiers réglages » : « English », « Deutsch », « Español », « Italiano », « Français » ou « Nederlands ».

- 3 Téléchargement de données GUIDE Plus+.

Le téléchargement initial peut prendre un certain temps. N'appuyez sur aucune touche du téléviseur ou de la télécommande pendant son exécution. Une fois que vous avez reçu le premier téléchargement des programmes TV, tous les téléchargements futurs se feront automatiquement.

## Réglage de l'angle de vue du téléviseur

Ce téléviseur doit être réglé selon les angles apparaissant ci-dessous.

### Régler les angles à gauche et à droite (pivoter)

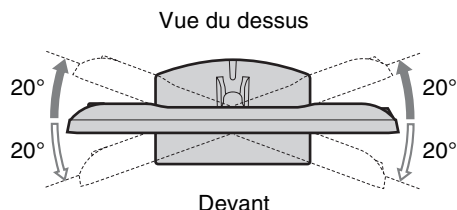

## Démontage du pied de table du téléviseur



- Enlevez les vis en vous guidant avec les flèches  $\uparrow$  du téléviseur.
- Aucun motif ne justifie le démontage du pied de table du téléviseur, excepté l'installation des accessoires correspondants sur le téléviseur.

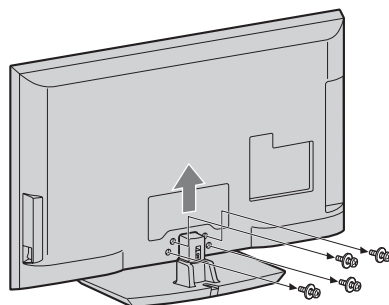

# Consignes de sécurité

## Installation/Mise en place

Installez et utilisez le téléviseur conformément aux instructions ci-dessous afin d'éviter tout risque d'incendie, d'électrocution ou autre dommage et/ou blessure.

## Installation

- Le téléviseur doit être installé à proximité d'une prise de courant aisément accessible.
- Placez le téléviseur sur une surface stable et horizontale.
- L'installation murale du téléviseur doit être confiée à un technicien spécialisé.
- Pour des raisons de sécurité, il est vivement recommandé d'utiliser les accessoires Sony, notamment :
  - Support mural SU-WL500
- Veillez à bien utiliser les vis fournies avec le support mural lors de la mise en place des crochets de montage à l'arrière du téléviseur. Ces vis sont usinées de façon à mesurer entre 8 mm et 12 mm de long à partir de la surface de fixation du crochet de montage. Leur diamètre et leur longueur varient suivant le modèle de support mural. L'utilisation de vis autres que celles fournies peut occasionner des dégâts à l'intérieur du téléviseur ou provoquer sa chute, etc.

8 mm à 12 mm

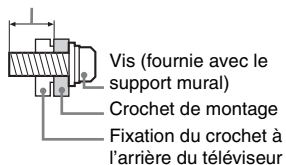

## Transport

- Avant de transporter le téléviseur, débranchez tous ses câbles.
- La présence de deux ou trois personnes est nécessaire pour le transport des téléviseurs de grande taille.
- Pour transporter le téléviseur à la main, saisissez-le de la manière illustrée ci-contre. N'exercez aucune pression sur le panneau LCD ni sur le cadre qui entoure l'écran.
- Pour soulever ou déplacer le téléviseur, saisissez-le par sa base.
- Lorsque vous transportez le téléviseur, ne le soumettez pas à des secousses ou des vibrations excessives.
- Lorsque vous transportez le téléviseur pour le porter à réparer ou lorsque vous déménagez, glissez-le dans son emballage et son carton d'origine.

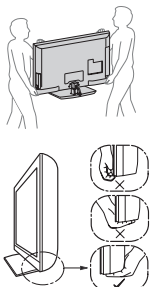

## Aération

- Vous ne devez jamais obstruer les orifices d'aération du boîtier ni y introduire un objet quelconque.
- Laissez un espace libre autour du téléviseur, comme indiqué ci-dessous.
- Il est vivement recommandé d'utiliser le support mural Sony pour favoriser la circulation adéquate de l'air.

### Installation murale

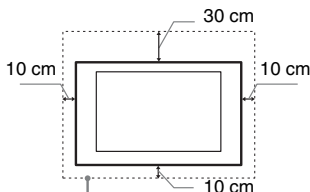

Laissez au moins cet espace libre autour du téléviseur.

### Installation sur pied

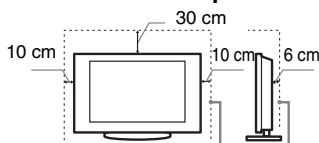

Laissez au moins cet espace libre autour du téléviseur.

- Pour une ventilation correcte, sans accumulation de salissures ni de poussière :
  - Ne placez pas le téléviseur à plat, à l'envers, vers l'arrière ou sur le côté.
  - Ne placez pas le téléviseur sur une étagère, un tapis, un lit ou dans un placard.
  - Ne couvrez pas le téléviseur avec des tissus tels que des rideaux, pas plus qu'avec des journaux, etc.
  - N'installez pas le téléviseur comme illustré ci-dessous.

La circulation de l'air est bloquée.

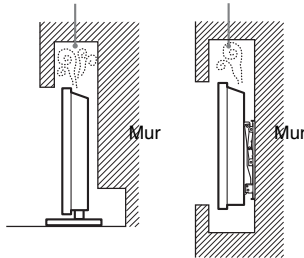

## Cordon d'alimentation secteur

Manipulez le cordon et la prise d'alimentation secteur comme indiqué ci-dessous afin d'éviter tout risque d'incendie, d'électrocution ou autre dommage et/ou blessure :

- Utilisez uniquement un cordon d'alimentation Sony et pas d'une autre marque.
- Insérez la fiche à fond dans la prise secteur.
- Utilisez le téléviseur sur une alimentation de 220-240 V CA uniquement.

- Pour votre propre sécurité, assurez-vous que le cordon d'alimentation secteur est débranché lorsque vous réalisez des branchements et veillez à ne pas trébucher dans les câbles.
- Avant d'effectuer tout type d'intervention ou de déplacer le téléviseur, débranchez le cordon d'alimentation secteur de la prise de courant.
- Eloignez le cordon d'alimentation secteur des sources de chaleur.
- Débranchez la fiche du cordon d'alimentation secteur et nettoyez-la régulièrement. Si la fiche accumule de la poussière ou est exposée à l'humidité, son isolation peut se détériorer et un incendie peut se déclarer.

## Remarques

- N'utilisez pas le cordon d'alimentation fourni avec un autre appareil.
- Ne pliez pas et ne tordez pas exagérément le cordon d'alimentation secteur. Cela pourrait mettre à nu ou rompre les fils conducteurs.
- Ne modifiez pas le cordon d'alimentation secteur.
- Ne posez jamais d'objet lourd sur le cordon d'alimentation secteur.
- Ne tirez jamais sur le cordon d'alimentation secteur proprement dit pour le débrancher.
- Veillez à ne pas brancher un trop grand nombre d'appareils sur la même prise de courant.
- Pour la prise de courant, n'utilisez pas une prise de mauvaise qualité.

## Ce qu'il ne faut pas faire

N'installez/n'utilisez pas le téléviseur dans des lieux, environnements ou situations comparables à ceux répertoriés ci-dessous car sinon, il risque de ne pas fonctionner correctement ou de provoquer un incendie, une électrocution, d'autres dommages et/ou des blessures.

## Lieu :

A l'extérieur (en plein soleil), au bord de la mer, sur un bateau ou voilier, à l'intérieur d'un véhicule, dans des établissements hospitaliers, des sites instables, exposés à la pluie, l'humidité ou à la fumée.

## Environnement :

Endroits excessivement chauds, humides ou poussiéreux ; accessibles aux insectes ; soumis à des vibrations mécaniques, à proximité d'objets inflammables (bougies, etc.). Le téléviseur ne doit être exposé à aucune forme d'écoulement ou d'éclaboussure. C'est pourquoi aucun objet rempli d'un liquide quelconque, comme un vase, ne doit être placé sur le téléviseur.

## Situation:

N'utilisez pas le téléviseur avec les mains mouillées, sans son boîtier ou avec des accessoires non recommandés par le fabricant. En cas d'orage, débranchez le téléviseur de la prise secteur et de la prise d'antenne.

## Eclats et projections d'objets :

- Ne projetez aucun objet en direction du téléviseur. Le verre de l'écran pourrait être brisé lors de l'impact et provoquer des blessures graves.
- Si la surface de l'écran se fendille, ne touchez pas le téléviseur avant d'avoir débranché le cordon d'alimentation secteur. Le non-respect de cette consigne peut entraîner un risque d'électrocution.

## Au repos

- Si vous envisagez de ne pas utiliser le téléviseur pendant plusieurs jours, il est conseillé de le débrancher de l'alimentation secteur pour des raisons de sécurité et de protection de l'environnement.
- Le téléviseur étant toujours sous tension lorsqu'il est simplement éteint, débranchez la fiche d'alimentation secteur de la prise de courant pour le mettre complètement hors tension.
- Toutefois, certains téléviseurs possèdent des caractéristiques dont le bon fonctionnement peut exiger que l'appareil demeure sous tension lorsqu'il est en mode veille.

## Avec les enfants

- Ne laissez pas les enfants grimper sur le téléviseur.
- Conservez les petits accessoires hors de portée des enfants pour éviter tout risque d'ingestion accidentelle.

## Si vous rencontrez les problèmes suivants...

**Eteignez** le téléviseur et débranchez immédiatement le cordon d'alimentation de la prise secteur si l'un des problèmes suivants devait survenir.

Contactez votre revendeur ou le centre de service après-vente Sony pour faire contrôler votre téléviseur par un technicien spécialisé.

### Si :

- Le cordon d'alimentation secteur est endommagé.
- La prise de courant est de mauvaise qualité.
- Le téléviseur est endommagé après avoir subi une chute, un impact ou la projection d'un objet.
- Un objet liquide ou solide a pénétré à l'intérieur des ouvertures du boîtier.

## Précautions

### Regarder la télévision

- Regarder la télévision dans une pièce modérément éclairée ou peu éclairée ou pendant une période prolongée soumet vos yeux à un effort.
- Si vous utilisez un casque, réglez le volume de façon à éviter un niveau sonore excessif qui pourrait altérer votre capacité auditive.

### Ecran LCD

- Bien que l'écran LCD soit fabriqué avec une technologie de haute précision et soit doté d'une définition de pixels effectifs de 99,99 % ou supérieure, il est possible que quelques points noirs ou points lumineux (rouges, bleus ou verts) apparaissent constamment sur l'écran. Ce phénomène est inhérent à la structure de l'écran LCD et n'indique pas un dysfonctionnement.
- N'appuyez pas sur le filtre avant, ne l'effleurez pas et ne placez pas d'objets sur ce téléviseur. L'image pourrait être instable ou l'écran LCD être endommagé.
- Si ce téléviseur est utilisé dans un environnement froid, l'image peut apparaître sale ou sombre. Ce n'est pas le signe d'un dysfonctionnement. Ce phénomène disparaît au fur et à mesure que la température augmente.
- Une image rémanente peut apparaître lorsque des images fixes sont affichées en continu. Elle peut disparaître au bout d'un certain temps.
- L'écran et le boîtier se réchauffent lorsque le téléviseur est en cours d'utilisation. Ceci n'a rien d'anormal.
- L'écran LCD contient une petite quantité de cristaux liquides. Certains tubes fluorescents utilisés dans ce téléviseur contiennent également du mercure. Respectez les réglementations locales en vigueur concernant la mise au rebut de cet équipement.

### Traitement et nettoyage du boîtier et de la surface de l'écran du téléviseur

Assurez-vous que le cordon d'alimentation secteur relié au téléviseur est débranché de la prise de courant avant d'entreprendre toute opération de nettoyage.

Pour éviter toute dégradation du matériau ou du revêtement de l'écran, respectez les précautions suivantes.

- Pour ôter la poussière du boîtier ou de la surface de l'écran, frottez délicatement avec un linge doux. En cas de saleté tenace, frottez avec un linge doux légèrement imprégné d'une solution à base de détergent doux dilué.
- N'utilisez jamais d'éponge abrasive, de produit de nettoyage alcalin/acide, de poudre à récurer ou de solvant volatil, qu'il s'agisse d'alcool, d'essence, de diluant ou d'insecticide. L'utilisation de ces produits ou tout contact prolongé avec des matériaux en caoutchouc ou en vinyle peut endommager la surface de l'écran et le matériau du boîtier.
- Le nettoyage régulier des ouvertures de ventilation est recommandé pour assurer une ventilation correcte.

- Si l'angle du téléviseur doit être réglé, déplacez lentement ce dernier pour éviter qu'il ne se désolidarise et tombe de son pied.

### Appareils optionnels

- Eloigner le téléviseur de tout appareil ou équipement optionnel émettant des rayonnements électromagnétiques. Sinon, cela pourrait entraîner une déformation de l'image et/ou un bruit.
- Cet appareil a été testé et déclaré conforme aux limites de la Directive CEM lors de l'utilisation d'un câble de signal de liaison dont la longueur ne dépasse pas 3 mètres.

### Piles

- Respectez les polarités lors de l'insertion de piles.
- Ne mélangez pas des piles de types différents, ni des piles usagées avec des piles neuves.
- Respectez l'environnement lorsque vous jetez les piles. L'élimination des piles peut être réglementée dans certaines régions. Consultez les autorités locales.
- Manipulez la télécommande avec soin. Ne la laissez pas tomber, ne la piétinez pas et ne renversez aucun liquide sur celle-ci.
- Ne placez pas la télécommande à proximité d'une source de chaleur, dans un endroit exposé à la lumière directe du soleil ou dans une pièce humide.

### Mise au rebut du téléviseur



**Traitement des appareils électriques et électroniques en fin de vie**  
(Applicable dans

les pays de l'Union Européenne et aux autres pays européens disposant de systèmes de collecte sélective)

Ce symbole, apposé sur le produit ou sur son emballage, indique que ce produit ne doit pas être traité avec les déchets ménagers. Il doit être remis à un point de collecte approprié pour le recyclage des équipements électriques et électroniques. En s'assurant que ce produit est bien mis au rebut de manière appropriée, vous aiderez à prévenir les conséquences négatives potentielles pour l'environnement et la santé humaine. Le recyclage des matériaux aidera à préserver les ressources naturelles. Pour des informations détaillées sur le recyclage de ce produit, veuillez contacter le service municipal local, le service chargé du traitement des déchets ménagers ou le magasin où vous avez acheté le produit.



**Elimination des  
piles et  
accumulateurs  
usagés**

**Pb**

**(Applicable dans  
les pays de**

**l'Union Européenne et aux  
autres pays européens  
disposant de systèmes de  
collecte sélective)**

Ce symbole, apposé sur les piles et accumulateurs ou sur les emballages, indique que les piles et accumulateurs fournis avec ce produit ne doivent pas être traités comme de simples déchets ménagers. Sur certains types de piles, ce symbole apparaît parfois combiné avec un symbole chimique. Les symboles pour le mercure (Hg) ou le plomb (Pb) sont rajoutés lorsque ces piles contiennent plus de 0.0005% de mercure ou 0.004% de plomb. En vous assurant que ces piles et accumulateurs sont mis au rebut de façon appropriée, vous participez activement à la prévention des conséquences négatives que leur mauvais traitement pourrait provoquer sur l'environnement et sur la santé humaine. Le recyclage des matériaux contribue par ailleurs à la préservation des ressources naturelles. Pour les produits qui pour des raisons de sécurité, de performance ou d'intégrité de données nécessitent une connexion permanente à une pile ou à un accumulateur, il conviendra de vous rapprocher d'un service technique qualifié pour effectuer son remplacement. En rapportant votre appareil électrique en fin de vie à un point de collecte approprié vous vous assurez que la pile ou l'accumulateur incorporé sera traitée correctement. Pour tous les autres cas de figure et afin d'enlever les piles ou accumulateurs en toute sécurité de votre appareil, reportez-vous au manuel d'utilisation. Rapporter les piles ou accumulateurs usagés au point de collecte approprié pour le recyclage. Pour toute information complémentaire au sujet du recyclage de ce produit ou des piles et accumulateurs, vous pouvez contacter votre municipalité, votre déchetterie locale ou le point de vente où vous avez acheté ce produit.

# Contrôles/témoins de la télécommande et du téléviseur

## Contrôles de la télécommande et du téléviseur

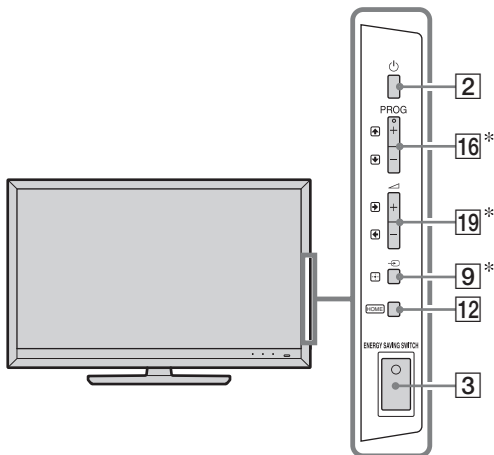

Les touches du téléviseur fonctionnent de la même manière que ceux de la télécommande.

\* Dans le menu du téléviseur, ces touches fonctionneront comme  $\uparrow/\downarrow/\leftarrow/\rightarrow/+$ .



- Les touches numéro 5,  $\blacktriangleright$ , **PROG +** et **AUDIO** de la télécommande disposent de points tactiles. Ils vous serviront de référence lors de l'utilisation du téléviseur.

Touche/Interrupteur	Description
1 TV I/O (Veille du téléviseur)	Met le téléviseur sous/hors tension depuis le mode veille.
2 (Alimentation)	Met le téléviseur sous/hors tension. <ul style="list-style-type: none"> <li>• Si <b>ENERGY SAVING SWITCH</b> est désactivé, le téléviseur ne peut être mis sous tension.</li> <li>• Pour déconnecter le téléviseur, mettez-le hors tension, puis débranchez le cordon d'alimentation secteur.</li> </ul>
3 ENERGY SAVING SWITCH	Met le téléviseur sous/hors tension. Lorsque <b>ENERGY SAVING SWITCH</b> est désactivé, la consommation électrique est réduite. Si le téléviseur est en veille lorsque <b>ENERGY SAVING SWITCH</b> est désactivé, vous pouvez activer <b>ENERGY SAVING SWITCH</b> pour que le téléviseur revienne en mode veille. <ul style="list-style-type: none"> <li>• Quand <b>ENERGY SAVING SWITCH</b> est désactivé, vous ne pouvez pas utiliser certaines fonctions comme la sauvegarde des réglages de l'horloge, le téléchargement de guides des programmes numériques (EPG) ou la mise à jour de logiciels.</li> </ul>





Touche/Interrupteur	Description
---------------------	-------------

<b>4</b> SCENE	Appuyez sur cette touche pour afficher le menu « Sélection scène ». Lorsque vous sélectionnez l'option de scène souhaitée, les valeurs optimales de qualité de son et d'image pour la scène sélectionnée sont automatiquement réglées. Appuyez sur $\uparrow/\downarrow/\leftarrow/\rightarrow$ pour sélectionner l'option de scène puis appuyez sur $\oplus$ . <b>Cinéma</b> : Affiche ces images/scènes exactement comme dans une ambiance de théâtre avec un son dynamique. <b>Photo</b> : Affiche ces images/scènes qui reproduisent de manière authentique la texture et les couleurs d'une photo imprimée. <b>Sports</b> : Affiche ces images/scènes pour vous faire apprécier une image et un son réalistes comme dans un stade. <b>Musique</b> : Offre des effets de son qui vous feront sentir un son clair et dynamique comme dans un concert. <b>Jeu</b> : Affiche ces images/scènes pour vous faire vivre votre expérience de jeu de manière optimale avec une superbe qualité d'image et de son. <b>Graphiques</b> : Affiche ces images/scènes qui facilitent un visionnage prolongé de votre téléviseur et réduit la fatigue en affichant des images aux détails plus clairs. <b>Général</b> : Utilisez ce réglage pour ne pas optimiser la qualité audio et vidéo des scènes. <b>Auto</b> : Les valeurs optimales de qualité de son et d'image pour la scène sélectionnée sont automatiquement réglées selon la source d'entrée ; il se peut qu'il n'y ait aucun effet, cela dépend des appareils branchés.
----------------	--



- Les options configurables varient suivant le contexte.
- Les options indisponibles ne sont pas affichées ou sont en grisé.
- Lorsque vous mettez Mode Cinéma (page 14) sur Oui, le réglage « Sélection scène » passe automatiquement à « Cinéma ».

<b>5</b> $\text{Ⓜ}$ (Mode d'écran)	Appuyez pour changer le format d'écran.
------------------------------------	---

<b>6</b> AUDIO	<b>En mode analogique</b> : Appuyez sur cette touche pour changer le mode Choix Son. <b>En mode numérique</b> : Appuyez sur cette touche pour changer la langue du programme en cours.
----------------	---

<b>7</b> $\text{⋮}$ (Réglage sous-titre)	Appuyez pour changer la langue des sous-titres (en mode numérique uniquement).
--	--

<b>8</b> $\text{Ⓜ}/?$ (Infos/Telétexte affichage)	A chaque fois que vous appuyez sur la touche, l'affichage change comme suit : <b>En mode numérique</b> : Détails du programme en cours → Informations sur le programme suivant (uniquement pour le Sony Guide) <b>En mode analogique</b> : Numéro et mode d'écran de la chaîne en cours → Informations sur l'horloge <b>En mode Telétexte</b> : Affiche les informations masquées (par exemple, les réponses à un questionnaire).
---	--



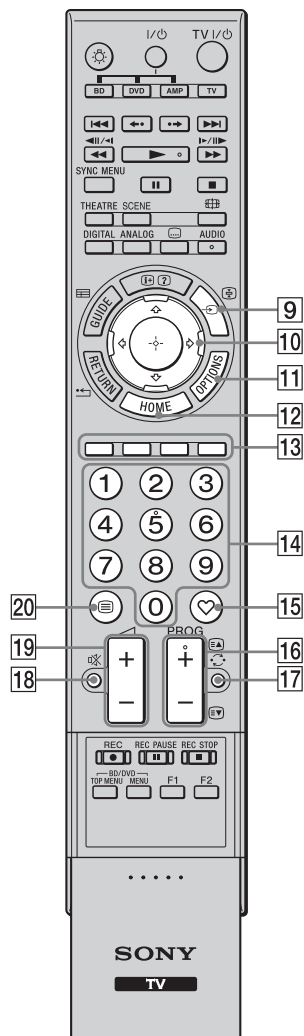

Touche/Interrupteur	Description
9 →/⊞ (Sélecteur d'entrée/Telétexte maintien)	<b>En mode TV :</b> Appuyez pour afficher une liste des entrées. <b>En mode Telétexte :</b> Appuyez pour maintenir la page en cours.
10 ⬆/⬇/⬅/➡/⊕	Appuyez sur ⬆/⬇/⬅/➡ pour faire bouger le curseur à l'écran. Appuyez sur ⊕ pour sélectionner/confirmer l'élément mis en évidence. Lors de la reproduction d'un fichier photo : Appuyez sur ⊕ pour faire une pause/redémarrer le diaporama. Appuyez sur ⬆/➡ pour sélectionner le fichier précédent. Appuyez sur ⬇/➡ pour sélectionner le fichier suivant. Lors de la reproduction d'un fichier de musique/vidéo : Appuyez sur ⊕ pour faire une pause/redémarrer la reproduction. Maintenez enfoncées les touches ⬆/➡ pour une avance rapide/un retour rapide puis relâchez la touche au moment où vous souhaitez reprendre la reproduction. Appuyez sur ⬆ pour commencer la reproduction au début du fichier. Appuyez sur ⬇ pour aller au fichier suivant.
11 OPTIONS	Appuyez sur cette touche pour afficher une liste contenant « Commande de périphérique » ou des raccourcis vers certains menus de réglage. Utilisez le menu « Commande de périphérique » pour faire fonctionner un équipement qui est compatible avec Commande pour HDMI. La liste des options varie selon la source d'entrée.
12 HOME	Appuyez pour afficher le menu TV Home.
13 Touches de couleurs	Quand les touches de couleurs sont disponibles, un guide d'opération apparaît à l'écran.
14 Touches numériques	<b>En mode TV :</b> Appuyez pour sélectionner les chaînes. Pour les chaînes à partir du numéro 10, appuyez rapidement sur le deuxième chiffre. <b>En mode Telétexte :</b> Appuyez pour entrer un numéro de page.
15 ♥ (Favori)	Appuyez pour afficher la liste des chaînes favorites que vous avez spécifiée.
16 PROG +/- ⒺA/ⒺV	<b>En mode TV :</b> Appuyez pour sélectionner la chaîne suivante (+) ou précédente (-). <b>En mode Telétexte :</b> Appuyez pour sélectionner la page suivante (ⒺA) ou précédente (ⒺV).
17 ↻ (Chaîne précédente)	Appuyez sur cette touche pour revenir à la dernière chaîne que vous avez visualisée (pendant plus de cinq secondes).
18 🔊 (Coupeure du son)	Appuyez sur cette touche pour couper le son. Appuyez de nouveau pour rétablir le son. 🔊 • En mode veille, si vous souhaitez mettre le téléviseur sous tension sans le son, appuyez sur cette touche.
19 🔊 +/- (Volume)	Appuyez pour régler le volume.
20 ☰ (Telétexte)	Appuyez pour afficher les informations de texte.



Touche/Interrupteur	Description
21  RETURN	Appuyez pour retourner à l'écran précédent du menu affiché. Lors de la reproduction d'un fichier photo/musique/vidéo : Appuyez pour arrêter la reproduction. (La liste des fichiers ou des dossiers est de nouveau affichée.)
22  GUIDE (EPG)	Appuyez pour afficher le guide des programmes électroniques numériques (EPG).
23 ANALOG	Appuyez pour afficher la dernière chaîne analogique visionnée. Lorsque vous regardez des photos à partir d'un appareil raccordé : Appuyez pour revenir au mode TV normal.
24 DIGITAL	Appuyez pour afficher la dernière chaîne numérique visionnée. Lorsque vous regardez des photos à partir d'un appareil raccordé : Appuyez pour revenir au mode TV normal.
25 THEATRE	Vous pouvez activer ou désactiver Mode Cinéma. Lorsque Mode Cinéma est réglé sur Oui, la qualité de son optimale (si le téléviseur est raccordé à un système audio par un câble HDMI) et la qualité d'image pour des films sont automatiquement réglés.  <ul style="list-style-type: none"> <li>• Si vous mettez le téléviseur hors tension, Mode Cinéma est également éteint.</li> <li>• Quand vous changez le réglage « Sélection scène », Mode Cinéma s'éteint automatiquement.</li> <li>• « Commande pour HDMI » (BRAVIA Sync) est disponible uniquement lorsqu'est raccordé l'appareil Sony qui porte le logo BRAVIA Sync ou BRAVIA Theatre Sync ou qui est compatible avec Commande pour HDMI.</li> </ul>
26 SYNC MENU	Affiche le menu de l'appareil HDMI raccordé. Si vous affichez d'autres écrans d'entrée ou programmes, « Sélection Périph. HDMI » s'affiche en cas de pression sur cette touche.  <ul style="list-style-type: none"> <li>• « Commande pour HDMI » (BRAVIA Sync) est disponible uniquement lorsqu'est raccordé l'appareil Sony qui porte le logo BRAVIA Sync ou BRAVIA Theatre Sync ou qui est compatible avec Commande pour HDMI.</li> </ul>
27  (Lumière)	Appuyez sur cette touche pour allumer les touches de la télécommande afin que vous puissiez les voir aisément même dans une pièce sombre.
28 Touches de commande des appareils optionnels	Vous pouvez piloter l'appareil raccordé au téléviseur en programmant la télécommande.

## Indicateurs

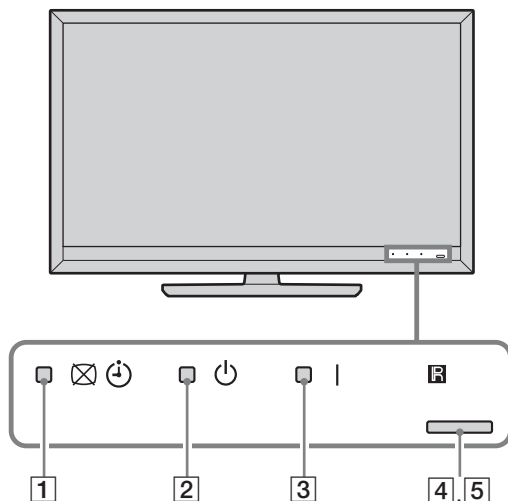

Indicateur	Description
1  (Sans image / Minuterie)	S'allume en vert lorsque vous sélectionnez « Sans image ». S'allume en orange lorsque vous réglez la minuterie de veille.
2  (Veille)	S'allume en rouge lorsque le téléviseur est en mode veille.
3  (Alimentation)	S'allume en vert lorsque le téléviseur est sous tension.
4  Capteur de lumière	Ne posez jamais rien sur le capteur, cela pourrait gêner son fonctionnement.
5  Capteur de la télécommande	Reçoit des signaux de la télécommande. Ne posez jamais rien sur le capteur. Le capteur pourrait ne pas fonctionner correctement.

## A propos du guide d'opération sur l'écran du téléviseur

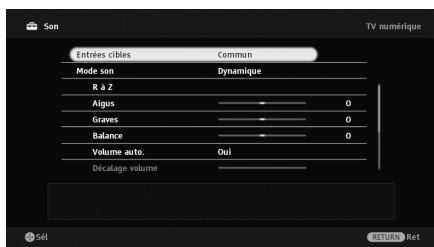

Guide d'opération

Exemple : Appuyez sur ou RETURN (voir [10](#) (page 13) ou [21](#) (page 14)).

Le guide d'opération offre une aide concernant l'utilisation du téléviseur avec la télécommande et il s'affiche en bas de l'écran. Utilisez les touches de la télécommande qui apparaissent sur le guide d'opération.

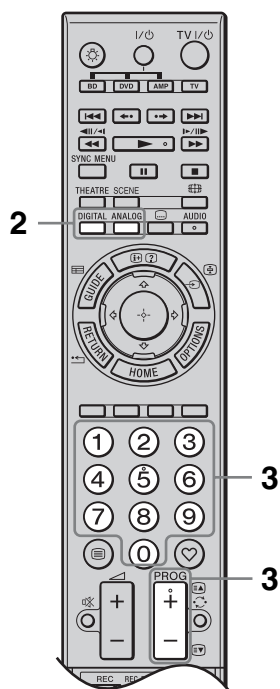
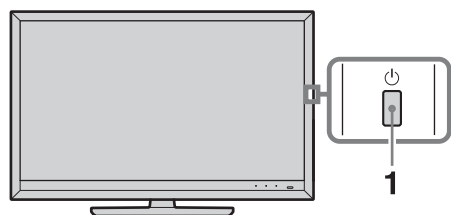

# Regarder la télévision

## Regarder la télévision



- 1** Appuyez sur  sur le téléviseur pour le mettre hors tension.

Lorsque le téléviseur ne peut être mis sous tension, activez **ENERGY SAVING SWITCH** (page 11).

Lorsque le téléviseur est en mode de veille (le témoin  (veille) situé à l'avant du téléviseur est rouge), appuyez sur la touche **TV I/** de la télécommande pour mettre le téléviseur sous tension.

- 2** Appuyez sur **DIGITAL** pour passer en mode numérique, ou appuyez sur **ANALOG** pour passer en mode analogique.









Les chaînes disponibles varient en fonction du mode.

- 3** Appuyez sur les touches numériques ou sur **PROG +/-** pour sélectionner la chaîne de télévision.

En mode numérique, une bannière d'informations apparaît promptement. A chaque appui de , la bannière change de manière cyclique dans l'ordre suivant :  
Informations sur le programme en cours  
→ Informations sur le programme suivant  
→ Aucune bannière

Si vous utilisez **GUIDE Plus+**, les informations sur le programme suivant ne sont pas disponibles.

Les icônes ci-dessous sont indiquées dans la bannière.

-  : Service interactif disponible (Télétexte numérique)
-  : Service radio
-  : Service Codage/Abonnement
-  : Plusieurs langues audio sont disponibles
-  : Sous-titres disponibles
-  : Sous-titres disponibles pour les malentendants
-  : Rappel
-  : Age minimum recommandé pour le programme actuel (de 4 à 18 ans) (Pour l'Espagne uniquement : de 4 à 18 ans et X)
-  : Verrouillage parental

# ? Mode d'emploi

## Mode d'emploi

Affiche le mode d'emploi à l'écran.

### Naviguer dans le Mode d'emploi

- 1 Appuyez sur **HOME** pour afficher le XMB™.

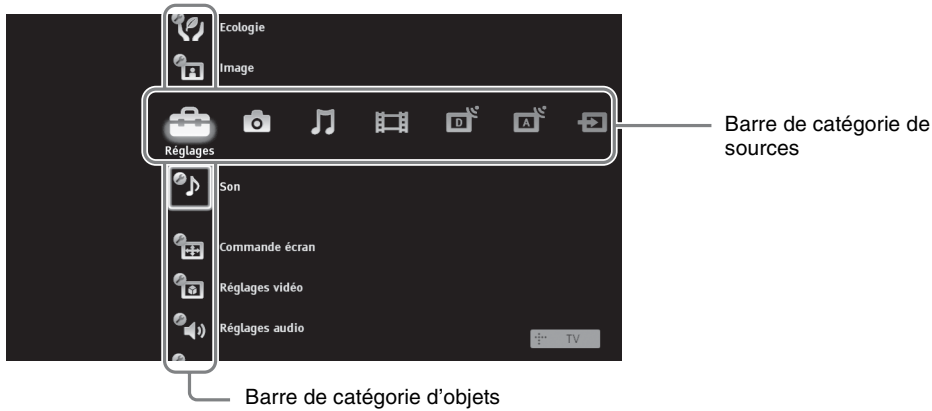

- 2 Appuyez sur  $\leftarrow/\rightarrow$  pour sélectionner des « Réglages ».
- 3 Appuyez sur  $\uparrow/\downarrow$  pour sélectionner le « Mode d'emploi » puis appuyez sur  $\oplus$ .
- 4 Appuyez sur  $\uparrow/\downarrow$  pour sélectionner un élément de la Table des matières puis appuyez sur  $\oplus$ . Utilisez la touche de couleur correspondant pour aller à la page suivante ou la page précédente et pour revenir à la Table des matières. Si l'explication est liée à un autre élément, le symbole  $\rightarrow$  apparaîtra. Appuyez sur  $\uparrow/\downarrow/\leftarrow/\rightarrow$  pour sélectionner  $\ominus$  puis appuyez sur  $\oplus$ . Appuyez sur **RETURN** pour revenir en arrière.
- 5 Appuyez sur **HOME** pour sortir.



- Le XMB™ (XrossMediaBar) est un menu de fonctions BRAVIA et de sources d'entrée affiché sur l'écran du téléviseur.

## Installation des accessoires (Support mural)

### Avis aux clients :

Pour des raisons de protection des produits et de sécurité, Sony recommande fortement que l'installation de votre téléviseur soit réalisée par des revendeurs Sony ou des prestataires agréés. N'essayez pas de l'installer vous-même.

### Avis aux revendeurs Sony et aux prestataires :

Prêtez une attention particulière à la sécurité durant l'installation, l'entretien périodique et l'examen de ce produit.

Votre téléviseur peut être installé en utilisant le support mural SU-WL500 (vendu séparément).

- Consultez les Instructions fournies avec le support mural pour l'installer correctement.
- Consultez « Démontage du pied de table du téléviseur » (page 7).
- Consultez « Tableau des dimensions d'installation du téléviseur » (page 19).
- Consultez « Diagramme/tableau de localisation des vis et crochet » (page 20).



- Placez le téléviseur sur le pied de table lorsque vous assemblez le crochet de montage.

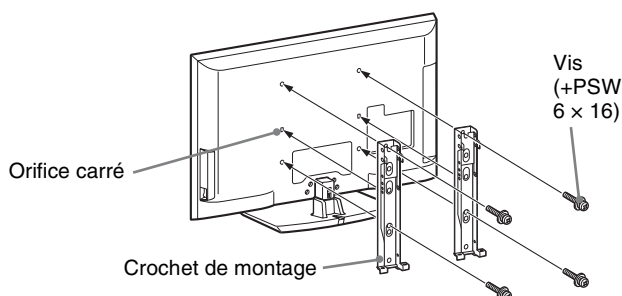

Une expertise suffisante est nécessaire pour installer ce produit, en particulier pour déterminer la résistance du mur qui doit supporter le poids du téléviseur. Assurez-vous de confier le montage de ce produit sur le mur à des revendeurs Sony ou des prestataires agréés et accordez une attention particulière à la sécurité pendant l'installation. Sony n'est pas responsable des dommages ou blessures consécutives d'une mauvaise utilisation ou d'une installation inappropriée.

## Tableau des dimensions d'installation du téléviseur

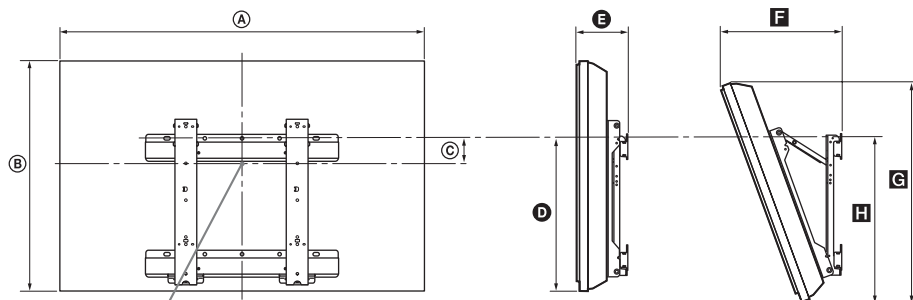

Point central de l'écran

Unité : cm

Nom du modèle	Dimensions d'affichage		Dimension du centre de l'écran	Longueur pour chaque angle de montage				
				Angle (0°)		Angle (20°)		
	A	B	C	D	E	F	G	H
<b>KDL-52Z5500</b>	124,0	76,7	4,6	44,5	13,5	36,9	72,9	47,6
<b>KDL-46Z5500</b>	109,1	67,2	8,7	43,6	13,5	34,0	63,2	46,7
<b>KDL-40Z5500/ 40Z5710</b>	95,8	59,6	12,6	43,6	13,5	31,4	56,1	46,7

Les valeurs du tableau ci-dessus peuvent différer légèrement selon l'installation.

### AVERTISSEMENT

Le mur sur lequel sera installé le téléviseur doit pouvoir supporter un poids d'au moins quatre fois celui du téléviseur. Consultez « Spécifications » (page 21) pour son poids.

## Diagramme/tableau de localisation des vis et crochet

Nom du modèle	Localisation des vis	Localisation du crochet
KDL-52Z5500/46Z5500/40Z5500/40Z5710	d, g	b

### Localisation des vis

Lors de l'installation du crochet de montage sur le téléviseur.

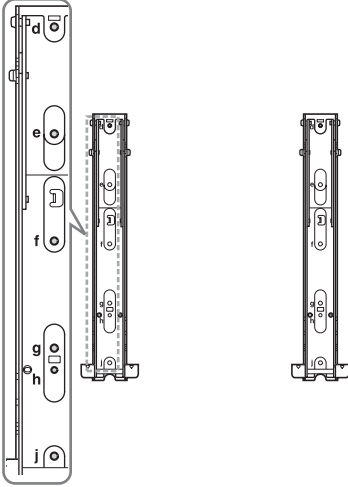

### Localisation du crochet



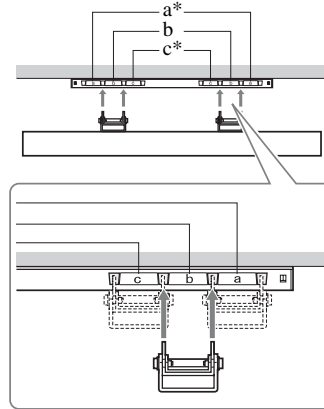







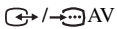
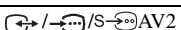

Lors de l'installation du téléviseur sur le crochet de base.



Les positions de crochet « a » et « c » ne peuvent pas être utilisées pour les modèles.



# Spécifications

Norme	
Type d'affichage	Ecran à cristaux liquides
Standard de télévision	Analogique : Selon le pays/la région sélectionné : B/G/H, D/K, L, I Numérique : DVB-T/DVB-C
Norme Couleur/Vidéo	Analogique : PAL, PAL60 (uniquement entrée vidéo), SECAM, NTSC3.58, NTSC4.43 (uniquement entrée vidéo) Numérique : MPEG-2 MP@ML/HL, H.264/MPEG-4 AVC MP/HP@L4
Canaux couverts	Analogique : VHF : E2-E12/UHF : E21-E69/CATV : S1-S20/HYPER : S21-S41 D/K : R1-R12, R21-R69/L : F2-F10, B-Q, F21-F69/I : UHF B21-B69 Numérique : VHF/UHF
Sortie son	10 W + 10 W
Prises entrée/sortie	
Câble antenne	Borne 75 ohms externe pour VHF/UHF
 AV1	Connecteur Péritel à 21 broches (norme CENELEC) comprenant entrée audio et vidéo, entrée RVB et sortie audio et vidéo TV.
 AV2	Connecteur Péritel à 21 broches (norme CENELEC) comprenant entrée audio et vidéo, entrée RVB et sortie audio et vidéo commutable.
 COMPONENT IN	Formats pris en charge : 1080p, 1080i, 720p, 576p, 576i, 480p, 480i Y : 1 Vp-p, 75 ohms, 0,3 V négatif sync/Pb/Cb : 0,7 Vp-p, 75 ohms/ Pr/Cr : 0,7 Vp-p, 75 ohms
 COMPONENT IN	Entrée audio (prises phono)
HDMI IN1, 2, 3, 4	Vidéo : 1080/24p, 1080p, 1080i, 720p, 576p, 576i, 480p, 480i Audio : Linéaire deux canaux PCM 32, 44,1 et 48 kHz, 16, 20 et 24 bits, Dolby Digital Entrée audio analogique (mini-prise) (HDMI IN1 uniquement) Entrée PC (page 23)
 AV3	Entrée vidéo (prise phono)
 AV3	Entrée audio (prises phono)
 DIGITAL AUDIO OUT (OPTICAL)	Prise numérique optique (Linéaire deux canaux PCM, Dolby Digital)
	Sortie audio (prises phono)
 PC IN	Entrée PC (15 Dsub) (page 23) G : 0,7 Vp-p, 75 ohms, non Sync sur le vert/B : 0,7 Vp-p, 75 ohms/ R : 0,7 Vp-p, 75 ohms/HD : 1-5 Vp-p/VD : 1-5 Vp-p  Entrée audio PC (mini-prise)
	Port USB
	Prise casque
	Emplacement CAM (Module pour système à contrôle d'accès)
 LAN	Connecteur 10BASE-T/100BASE-TX (Selon l'environnement d'opération du réseau, la vitesse de connexion peut différer. Le débit et la qualité de la communication du 10BASE-T/100BASE-TX ne sont pas garantis pour ce téléviseur.)

Nom du modèle		KDL-52Z5500	KDL-46Z5500	KDL-40Z5500	KDL-40Z5710
<b>Alimentation et autres</b>					
Puissance requise		220 V – 240 V C.A, 50 Hz			
Taille de l'écran (mesuré en diagonale)		52 pouces/ environ 132,2 cm	46 pouces/ environ 116,8 cm	40 pouces/environ 101,6 cm	
Résolution d'affichage		1 920 points (horizontal) × 1 080 lignes (vertical)			
Consommation électrique	en mode « Domicile »/ « Standard »	194 W	166 W	154 W	
	en mode « Point de vente »/ « Intense »	330 W	241 W	210 W	
Consommation d'énergie en mode veille*		0,19 W (16,5 W lorsque « Démarrage rapide » est réglé sur « Oui »)			
Accessoires fournis		Voir la section « Vérifier les accessoires » (page 4).			
Accessoires en option		Support mural : SU-WL500			

Nom du modèle	KDL-52Z5500	KDL-46Z5500	KDL-40Z5500	KDL-40Z5710
<b>Dimensions (environ) (w × h × d)</b>				
avec pied de table	124,0 × 82,1 × 35,8 cm	109,1 × 72,5 × 33,0 cm	95,8 × 64,9 × 30,3 cm	95,8 × 64,9 × 30,2 cm
sans pied de table	124,0 × 76,7 × 8,6 cm	109,1 × 67,2 × 8,6 cm	95,8 × 59,6 × 8,6 cm	
<b>Poids (environ)</b>				
avec pied de table	31,3 kg	25,3 kg	20,8 kg	
sans pied de table	27,2 kg	21,9 kg	17,9 kg	

\*La consommation spécifiée en mode de veille est atteinte une fois que le téléviseur a terminé tous les processus internes nécessaires.

La conception et les spécifications sont sujettes à modification sans préavis.

Tableau de compatibilité du signal d'entrée de l'ordinateur pour PC et HDMI IN 1, 2, 3, 4

Résolution			Fréquence horizontale (kHz)	Fréquence verticale (Hz)	Standard	
Signaux	Horizontal (Pixel)	× Vertical (Ligne)				
VGA	<b>640</b>	×	<b>480</b>	<b>31,5</b>	<b>60</b>	<b>VESA</b>
	640	×	480	37,5	75	VESA
	720	×	400	31,5	70	VESA
SVGA	<b>800</b>	×	<b>600</b>	<b>37,9</b>	<b>60</b>	<b>VESA</b>
	800	×	600	46,9	75	VESA
XGA	<b>1024</b>	×	<b>768</b>	<b>48,4</b>	<b>60</b>	<b>VESA</b>
	1024	×	768	56,5	70	VESA
	1024	×	768	60,0	75	VESA
WXGA	<b>1280</b>	×	<b>720</b>	<b>45,0</b>	<b>60</b>	<b>EIA</b>
	<b>1280</b>	×	<b>768</b>	<b>47,4</b>	<b>60</b>	<b>VESA</b>
	<b>1280</b>	×	<b>768</b>	<b>47,8</b>	<b>60</b>	<b>VESA</b>
	<b>1280</b>	×	<b>960</b>	<b>60,0</b>	<b>60</b>	<b>VESA</b>
	<b>1360</b>	×	<b>768</b>	<b>47,7</b>	<b>60</b>	<b>VESA</b>
SXGA	<b>1280</b>	×	<b>1024</b>	<b>64,0</b>	<b>60</b>	<b>VESA</b>
HDTV	<b>1920</b>	×	<b>1080</b>	<b>66,6</b>	<b>60</b>	<b>VESA*</b>
	<b>1920</b>	×	<b>1080</b>	<b>67,5</b>	<b>60</b>	<b>EIA*</b>

\* La durée 1080p lorsqu'elle s'applique à l'entrée HDMI sera traitée comme la durée vidéo et non pas une durée d'ordinateur. Cela affecte les réglages du menu « Réglages vidéo » et du menu « Commande écran ». Pour voir le contenu de l'ordinateur, réglez « Format écran » sur « Plein » et « Zone d'affichage » sur « Tous les pixels ».



- L'entrée PC de ce téléviseur ne prend pas en charge le synchronisme sur le Vert ou le signal composite de synchronisation.
- L'entrée PC de ce téléviseur ne prend pas en charge les signaux entrelacés.
- Pour une meilleure qualité d'image, il est recommandé d'utiliser des signaux du tableau ci-dessus avec une fréquence verticale de 60 Hz (gras).

## Dépannage

Vérifiez si le témoin  (veille) clignote en rouge.

### Lorsque le témoin (veille) clignote

La fonction d'auto-diagnostic est activée.







- 1 Comptez le nombre de clignotements du témoin  (veille) après chaque pause de deux secondes.



Par exemple, le témoin clignote trois fois, s'éteint pendant deux secondes et clignote de nouveau trois fois.

- 2 Appuyez sur  sur le téléviseur pour le mettre hors tension, débranchez le cordon d'alimentation et informez votre revendeur ou service après-vente Sony de la manière dont clignote le témoin (nombre de clignotements).

### Lorsque le témoin (veille) ne clignote pas

- 1 Vérifiez les éléments ci-dessous.
- 2 Si le problème persiste, confiez votre téléviseur à un technicien qualifié.

Condition	Explication/Solution
<b>Image</b>	
Aucune image (l'écran est noir) et aucun son.	<ul style="list-style-type: none"><li>• Vérifiez le branchement du câble/de l'antenne.</li><li>• Raccordez le téléviseur à la prise d'alimentation et appuyez sur  sur le téléviseur.</li><li>• Lorsque le témoin  (veille) s'allume en rouge, appuyez sur <b>TV I</b>/.</li></ul>
Aucune image ou aucune information de menu de l'appareil branché au connecteur Péritel n'apparaît à l'écran.	<ul style="list-style-type: none"><li>• Appuyez sur  pour afficher la liste des entrées puis appuyez sur l'entrée voulue.</li><li>• Vérifiez le raccordement entre l'appareil optionnel et le téléviseur.</li></ul>
Image double ou fantôme.	<ul style="list-style-type: none"><li>• Vérifiez le branchement du câble/de l'antenne.</li><li>• Vérifiez le raccordement et la direction de l'antenne.</li></ul>
Seuls des parasites ou de la neige apparaissent sur l'écran.	<ul style="list-style-type: none"><li>• Vérifiez si l'antenne est brisée ou pliée.</li><li>• Vérifiez si l'antenne n'a pas atteint le terme de sa vie utile (trois à cinq ans pour une utilisation normale, un à deux ans au bord de la mer).</li></ul>
L'image d'une chaîne s'accompagne de parasites/bruit.	<ul style="list-style-type: none"><li>• Réglez la commande « AFT » (Automatic Fine Tuning) pour améliorer la réception de l'image.</li></ul>
Des petits points noirs et/ou brillants apparaissent à l'écran.	<ul style="list-style-type: none"><li>• L'écran est composée de pixels. La présence de petits points noirs et/ou brillants (pixels) à l'écran n'est pas le signe d'une défaillance.</li></ul>
Les contours de l'image sont déformés.	<ul style="list-style-type: none"><li>• Sélectionnez « Standard » ou « Non » dans « Motionflow ».</li><li>• Changez le réglage actuel de « Mode Film » à d'autres réglages.</li></ul>
L'image ne s'affiche pas en couleurs.	<ul style="list-style-type: none"><li>• Sélectionnez « R à Z ».</li></ul>
L'image de l'appareil raccordé aux prises  COMPONENT IN ne s'affiche pas en couleur, ou elle s'affiche avec des couleurs irrégulières.	<ul style="list-style-type: none"><li>• Vérifiez le branchement des prises  COMPONENT IN et vérifiez que les fiches sont bien enfoncées dans leurs prises respectives.</li></ul>

Condition	Explication/Solution
Aucune image de l'appareil raccordé n'apparaît à l'écran.	<ul style="list-style-type: none"> <li>• Allumez l'appareil raccordé.</li> <li>• Vérifiez le raccordement des câbles.</li> <li>• Appuyez sur  pour afficher la liste des entrées puis appuyez sur l'entrée voulue.</li> <li>• Insérez correctement la carte mémoire ou un autre matériel de stockage dans l'appareil photo numérique.</li> <li>• Utilisez la carte mémoire d'un appareil photo numérique ou un autre appareil de stockage qui a été formaté selon le mode d'emploi fourni avec l'appareil photo numérique.</li> <li>• Les opérations ne sont pas garanties pour tous les appareils USB. En outre, les opérations peuvent différer selon les fonctions de l'appareil USB et la vidéo reproduite.</li> </ul>
Vous ne pouvez pas sélectionner l'appareil raccordé dans le menu Home ou vous ne pouvez pas détecter l'entrée.	<ul style="list-style-type: none"> <li>• Vérifiez le raccordement des câbles.</li> <li>• Configurez le serveur pour qu'il soit reproduit dans le menu Home.</li> </ul>
<b>Son</b>	
L'image est bonne mais il n'y a aucun son.	<ul style="list-style-type: none"> <li>• Appuyez sur  +/- ou  (coupure du son).</li> <li>• Vérifiez si l'option « Haut-parleur » est réglée sur « Haut-parleur TV ».</li> <li>• Lors de l'utilisation de l'entrée HDMI avec le son CD ou DVD Super Audio, DIGITAL AUDIO OUT (OPTICAL) peut ne pas restituer en sortie les signaux audio.</li> </ul>
<b>Chaînes</b>	
Vous ne pouvez pas sélectionner la chaîne que vous voulez.	<ul style="list-style-type: none"> <li>• Basculez entre les modes numérique et analogique et sélectionnez la chaîne numérique ou analogique désirée.</li> </ul>
Certaines chaînes n'affichent aucune image.	<ul style="list-style-type: none"> <li>• Cette chaîne est disponible uniquement sous abonnement/cryptée. Abonnez-vous au service télévisuel payant.</li> <li>• La chaîne n'est utilisée que pour les données (pas pour l'image ou le son).</li> <li>• Contactez l'émetteur pour obtenir les détails sur la transmission.</li> </ul>
Vous ne pouvez pas voir les chaînes numériques.	<ul style="list-style-type: none"> <li>• Adressez-vous à un installateur local pour savoir si les émissions numériques existent dans votre zone.</li> <li>• Augmentez le gain de l'antenne.</li> </ul>
<b>Réseau domestique</b>	
Les résultats du diagnostic indiquent un échec.	<p><b>Vérifiez les branchements</b></p> <ul style="list-style-type: none"> <li>• Utilisez un câble droit pour le câble LAN.</li> <li>• Vérifiez si le câble est fermement branché.</li> <li>• Vérifiez la connexion entre le téléviseur et le routeur.</li> </ul> <p><b>Vérifiez la configuration</b></p> <ul style="list-style-type: none"> <li>• Changez l'adresse IP pour le serveur DNS (« Vérifier le raccordement réseau ») en consultant les éléments suivants. <ul style="list-style-type: none"> <li>–Contactez votre fournisseur d'accès Internet.</li> <li>–Spécifiez l'adresse IP du routeur si vous ne connaissez pas le DNS de votre fournisseur d'accès Internet.</li> </ul> </li> </ul>

Condition	Explication/Solution
Impossible de trouver le serveur, de récupérer une liste et aucune reproduction.	<ul style="list-style-type: none"> <li>• Une fois que vous avez changé la configuration du serveur, mettez le téléviseur hors tension en appuyant sur  sur le téléviseur.</li> <li>• Exécutez « Diagnostics de serveur ».</li> </ul> <p><b>Lorsque vous utilisez un ordinateur comme serveur</b></p> <ul style="list-style-type: none"> <li>• Vérifiez que l'ordinateur est allumé. N'éteignez pas l'ordinateur lors de l'accès.</li> <li>• Si un logiciel de sécurité est installé sur l'ordinateur, assurez-vous qu'il autorise les connexions avec des appareils externes. Pour plus d'informations, consultez le mode d'emploi fourni avec le logiciel de sécurité.</li> <li>• La charge sur l'ordinateur peut devenir trop importante ou l'application du serveur peut devenir instable. Essayez les actions suivantes : <ul style="list-style-type: none"> <li>– Arrêtez l'application du serveur et redémarrez-la.</li> <li>– Redémarrez l'ordinateur.</li> <li>– Réduisez le nombre d'applications qui fonctionnent sur l'ordinateur.</li> <li>– Réduisez la quantité de contenu.</li> </ul> </li> </ul>
Les changements sur le serveur ne sont pas appliqués ou les contenus affichés différent du contenu du serveur.	<ul style="list-style-type: none"> <li>• Parfois les changements ne sont pas appliqués à ce qui est affiché sur l'écran du téléviseur même si le contenu a été ajouté et/ou effacé du serveur. Dans ce cas, reculez d'un niveau et essayez d'ouvrir de nouveau le dossier ou le serveur.</li> </ul>
Les fichiers photo, musique et/ou vidéo n'apparaissent pas ou les icônes ne s'affichent pas.	<p><b>Vérification préliminaire</b></p> <ul style="list-style-type: none"> <li>• Vérifiez que l'appareil raccordé est compatible avec DLNA.</li> <li>• Les opérations ne sont pas garanties pour tous les serveurs. De plus, les opérations diffèrent selon les fonctions du serveur et le contenu en question.</li> <li>• Allumez l'appareil raccordé.</li> </ul> <p><b>Vérifiez les branchements</b></p> <ul style="list-style-type: none"> <li>• Vérifiez que le câble LAN et/ou le cordon d'alimentation du serveur n'ont pas été débranchés.</li> </ul> <p><b>Vérifiez la configuration</b></p> <ul style="list-style-type: none"> <li>• Vérifiez que l'appareil raccordé est enregistré « Paramètres d'affichage des serveurs ».</li> <li>• Vérifiez que le serveur est correctement configuré.</li> <li>• Vérifiez que l'appareil sélectionné est raccordé au réseau et que l'accès est autorisé.</li> <li>• Si « Paramètres d'adresse IP » dans « Réseau », « Paramètres réseau » est réglé sur « DHCP (DNS automatique) » ou « DHCP (DNS manuel) », cela peut prendre un certain temps pour reconnaître les appareils s'il n'y a pas serveur DHCP. Exécutez « Diagnostics de serveur ».</li> </ul>
Le téléviseur ne peut être trouvé par l'appareil compatible avec renderer (le controller).	<p><b>Vérifiez les branchements</b></p> <ul style="list-style-type: none"> <li>• Vérifiez que le câble LAN et/ou le cordon d'alimentation du serveur n'ont pas été débranchés.</li> </ul> <p><b>Vérifiez la configuration</b></p> <ul style="list-style-type: none"> <li>• Vérifiez si la fonction « Fonction Renderer » est activée.</li> <li>• Vérifiez que l'appareil raccordé est enregistré « Contrôle d'accès Renderer ».</li> </ul>
Seules quelques icônes apparaissent sous le « Réseau » dans le menu Domicile.	<ul style="list-style-type: none"> <li>• Cela est normal lorsque la connexion Internet n'est pas disponible. Vous pouvez utiliser correctement trois Widgets pré-installés. Pour profiter de davantage de Widgets, vérifiez que le câble LAN et/ou le cordon d'alimentation du routeur/modem n'a pas été débranché. (*)</li> </ul>
Vous avez utilisé des Widgets enregistrés, mais désormais certains contenus n'apparaîtront pas sur les Widgets.	<ul style="list-style-type: none"> <li>• Vérifiez que le câble LAN et/ou le cordon d'alimentation du routeur/modem n'a pas été débranché. (*)</li> <li>• Le serveur du fournisseur de Widget est peut-être hors service. Réessayez ultérieurement d'utiliser le Widget.</li> </ul> <p>(*) Votre routeur/modem doit être correctement configuré pour qu'il se connecte à Internet par avance. Veuillez contacter votre fournisseur d'accès Internet pour la configuration de votre routeur/modem.</p>

Condition	Explication/Solution
<b>Général</b>	
Le téléviseur ne peut être mis sous tension.	<ul style="list-style-type: none"> <li>• Vérifiez si <b>ENERGY SAVING SWITCH</b> est activé (page 11).</li> </ul>
Image et/ou son déformé.	<ul style="list-style-type: none"> <li>• Eloignez le téléviseur des sources de parasites électriques notamment les voitures, les motos, les sèche-cheveux ou encore les appareils optiques.</li> <li>• Lorsque vous installez les appareils optionnels, laissez un espace entre ceux-ci et le téléviseur.</li> <li>• Vérifiez le raccordement de l'antenne/du câble.</li> <li>• Eloignez le câble d'antenne/du système câblé des autres câbles.</li> </ul>
Le téléviseur s'éteint automatiquement (il passe en mode veille).	<ul style="list-style-type: none"> <li>• Vérifiez si « Arrêt programmé » est activé ou confirmez le réglage « Durée » de « Marche programmée ».</li> <li>• Vérifiez si la fonction « Mise en veille du téléviseur » est activée.</li> <li>• En l'absence de signal et si vous n'appuyez sur aucune touche pendant 10 minutes, le téléviseur passe automatiquement en mode veille.</li> </ul>
Le téléviseur s'allume automatiquement.	<ul style="list-style-type: none"> <li>• Vérifiez si la fonction « Marche programmée » est activée.</li> </ul>
Certaines sources d'entrées ne peuvent pas être sélectionnées.	<ul style="list-style-type: none"> <li>• Sélectionnez « Présél. audio/vidéo » et annulez le réglage « Saut » pour la source d'entrée.</li> </ul>
La télécommande ne fonctionne pas.	<ul style="list-style-type: none"> <li>• Remplacez les piles.</li> </ul>
Une liste vide apparaît dans le système GUIDE Plus+.	<ul style="list-style-type: none"> <li>• Vérifiez le raccordement de l'antenne/du câble.</li> <li>• Les branchements et la configuration sont corrects mais votre système GUIDE Plus+ n'a pas été branché suffisamment longtemps pour recevoir les données de programmes. Laissez le téléviseur en « VEILLE » pendant une nuit (24 heures) ou utilisez « Téléchargement manuel ».</li> <li>• Vous vivez dans un pays/une région où le système GUIDE Plus+ n'est pas encore disponible. Vérifiez la liste des pays pour voir si vous vous trouvez dans une région compatible. <a href="http://www.europe.guideplus.com/">http://www.europe.guideplus.com/</a></li> </ul>
Les appareils HDMI n'apparaissent pas dans la « Liste des périph. HDMI ».	<ul style="list-style-type: none"> <li>• Vérifiez que vos appareils sont compatibles avec la Commande pour HDMI.</li> </ul>
Vous ne parvenez pas à sélectionner « Non » dans « Commande pour HDMI ».	<ul style="list-style-type: none"> <li>• Si un appareil audio compatible avec la Commande pour HDMI est raccordé au téléviseur, vous ne pouvez pas sélectionner « Non » dans ce menu. Pour changer la sortie audio du haut-parleur du téléviseur, sélectionnez « Haut-parleur TV » dans le menu « Haut-parleur ».</li> </ul>
Tous les canaux ne sont pas mémorisés pour le câble.	<ul style="list-style-type: none"> <li>• Consultez les informations concernant le fournisseur d'accès au câble sur le site Web d'assistance. <a href="http://support.sony-europe.com/TV/DVBC/">http://support.sony-europe.com/TV/DVBC/</a></li> </ul>

## Introduzione

Grazie per avere scelto questo prodotto Sony. Prima di mettere in funzione il televisore, si prega di leggere attentamente il presente manuale e di conservarlo per farvi riferimento in futuro.

Il fabbricante di questo prodotto è Sony Corporation, 1-7-1 Konan Minato-ku Tokyo, 108-0075, Giappone. Il rappresentante autorizzato ai fini della Compatibilità Elettromagnetica e della sicurezza del prodotto è Sony Deutschland GmbH, Hedelfinger Strasse 61, 70327, Stoccarda Germania. Per qualsiasi problema relativo all'assistenza o alla garanzia, si prega di fare riferimento agli indirizzi indicati nei documenti di assistenza e garanzia forniti con il prodotto.

## Note sul funzionamento del televisore digitale

- Le funzioni relative al televisore digitale (DVB) saranno attive esclusivamente in paesi o zone dove vengano trasmessi i segnali digitali terrestri DVB-T (MPEG-2 e H.264/MPEG-4 AVC) o dove sia disponibile un servizio via cavo DVB-C compatibile (MPEG-2 e H.264/MPEG-4 AVC). Verificare con il proprio rivenditore locale la possibilità di ricevere un segnale DVB-T nella zona di residenza o chiedere al fornitore di servizi via cavo se il servizio DVB-C è adatto al funzionamento integrato con questo televisore.
- Il vostro fornitore di servizi via cavo potrà addebitare un costo aggiuntivo per tale servizio e richiedere che vengano accettati i propri termini e condizioni commerciali.
- Sebbene questo televisore segua le specifiche DVB-T e DVB-C, non è possibile garantire la compatibilità con future trasmissioni digitali terrestri DVB-T e digitali via cavo DVB-C.

- Alcune funzioni del televisore digitale potranno non essere disponibili in alcuni paesi/regioni e il cavo DVB-C potrà non funzionare correttamente con tutti i fornitori.

Per ottenere un elenco dei fornitori di servizi via cavo supportati, visitare il sito web per l'assistenza:

<http://support.sony-europe.com/TV/DVBC/>



- Le illustrazioni utilizzate nel presente manuale si riferiscono al modello KDL-40Z5500 salvo diversamente specificato.

## Informazioni sui marchi

DVB è un marchio depositato del progetto DVB.

HDMI, il logo HDMI e High-Definition Multimedia Interface sono marchi di fabbrica o marchi depositati di HDMI Licensing LLC.

DLNA e DLNA CERTIFIED sono marchi depositati e/o marchi di servizio di Digital Living Network Alliance.

GUIDE Plus+™ è (1) un marchio registrato o marchio depositato di, (2) prodotto su licenza di e (3) oggetto di vari brevetti internazionali e richieste di brevetti proprietà di, o concessi a, Gemstar-TV Guide International, Inc. e/o le sue filiali.

GEMSTAR-TV GUIDE INTERNATIONAL, INC. E/O LE SUE FILIALI NON ASSUMONO ALCUNA RESPONSABILITÀ IN MERITO ALLA PRECISIONE DELLE INFORMAZIONI RELATIVE ALLA PROGRAMMAZIONE FORNITE DAL SISTEMA GUIDE PLUS+. GEMSTAR-TV GUIDE INTERNATIONAL, INC. E/O LE SUE FILIALI NON SARANNO IN ALCUN MODO RESPONSABILI DI QUALSIASI SOMMA RELATIVA A PERDITA DI UTILI, PERDITA DI BUSINESS O DANNI INDIRECTI,

SPECIALI O CONSEQUENZIALI RELATIVI ALL'USO DI QUALSIASI INFORMAZIONE, DISPOSITIVO O SERVIZIO COLLEGATO AL SISTEMA GUIDE Plus+™.

Prodotto su licenza di Dolby Laboratories. Dolby e il simbolo doppio D sono marchi depositati di Dolby Laboratories.

"BRAVIA" e BRAVIA sono marchi depositati di Sony Corporation.

"XMB™" e "XrossMediaBar" sono marchi depositati di Sony Corporation e Sony Computer Entertainment Inc.

**HDMI**  
HIGH-DEFINITION MULTIMEDIA INTERFACE

**DOLBY**  
DIGITAL PLUS

**dlna**  
CERTIFIED

**GUIDEplus+**  
GEMSTAR

## DICHIARAZIONE DI CONFORMITÀ IN BASE ALL'ARTICOLO 2 PARAGRAFO B DEL D.M. 26.03.1992

Si dichiara che questi modelli sono stati assemblati nella Comunità Economica Europea nel rispetto delle disposizioni di cui al D.M. 26.03.92 ed in particolare sono conformi alle prescrizioni dell'articolo 1 dello stesso D.M.

## DICHIARAZIONE DI CONFORMITÀ

Si dichiara che gli apparecchi sono stati fabbricati in conformità all'Art. 2 Comma 1 del D.M. 28.08.1995 n.548.

Le prescrizioni alle frequenze sono quelle indicate nel paragrafo 3 dell'allegato A. al D.M. 25.06.85 e nel paragrafo 3 dell'allegato 1 al D.M. 27.08.87 e precisamente:

### BANDE DI FREQUENZA

#### 1. Bande di frequenza:

Low VHF	E2 - C	Freq. da 48,25 a 82,25 MHz	Compresso Canale C
	S01 - S2	Freq. da 69,25 a 112,25 MHz	
	S3 - S10	Freq. da 119,25 a 168,25 MHz	
High VHF	E5 - E12	Freq. da 175,25 a 224,25 MHz	
	S11 - S20	Freq. da 231,25 a 294,25 MHz	
Hyperband	S21 - S36	Freq. da 303,25 a 423,25 MHz	
	S37 - S41	Freq. da 431,25 a 463,25 MHz	
UHF	E21- E69	Freq. da 471,25 a 855,25 MHz	

2. Frequenza intermedia: Multi - Standard FI-Video: 38,9 MHz  
FI-Audio I: 33,4 MHz  
FI-Audio II: 33,16 MHz

3. Oscillatore locale: Frequenza oscillatore locale superiore a quella del segnale.



# Sommario

## *Guida all'avvio*

4

Informazioni di sicurezza.....	8
Precauzioni .....	9
Comandi/Indicatori del telecomando e del televisore.....	10

## *Visione del televisore*

Visione del televisore.....	15
-----------------------------	----

## *Manuale di istruzioni*

Manuale di istruzioni .....	16
Visione del Manuale di istruzioni .....	16

## *Informazioni utili*

Istallazione degli accessori (staffa per il montaggio a parete) .....	17
Caratteristiche tecniche.....	20
Ricerca guasti .....	23

Prima di mettere in funzione il televisore, si prega di leggere attentamente "Informazioni di sicurezza" (pagina 8). Conservare il manuale per farvi riferimento in futuro.

## Prima dell'uso

### Controllo degli accessori

Cavo di alimentazione (1)

Reggicavo (1)

Supporto (1) e viti (4) (tranne per i 52 pollici)

Telecomando RM-ED019 (1)

Batterie AA (tipo R6) (2)

### Inserimento delle batterie nel telecomando

Per aprire, premere e sollevare il coperchio.

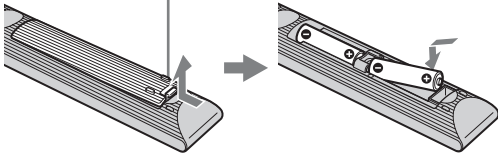

## 1: Fissaggio del supporto (tranne per i 52 pollici)

- 1 Aprire la scatola di cartone ed estrarre il supporto e le viti.
- 2 Collocare il televisore sul supporto.

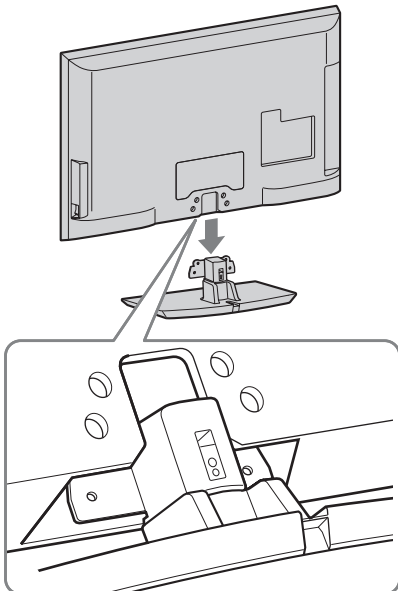

- 3 Fissare il televisore al supporto in base all'indicazione delle frecce  che fungono da guida per i fori delle viti utilizzando le viti in dotazione.

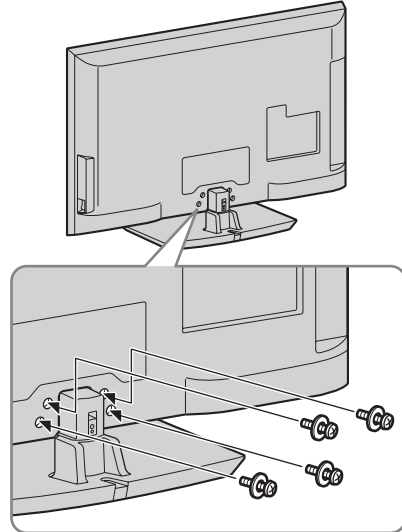

- Qualora si utilizzi un cacciavite elettrico, impostare la coppia di serraggio a circa 1,5 N·m {15 kgf·cm}.

## 2: Collegamento dell'antenna/del Set Top Box/del registratore (ad es. un registratore DVD)

Collegare un Set Top Box/registratore (ad es. un registratore DVD) con la SCART

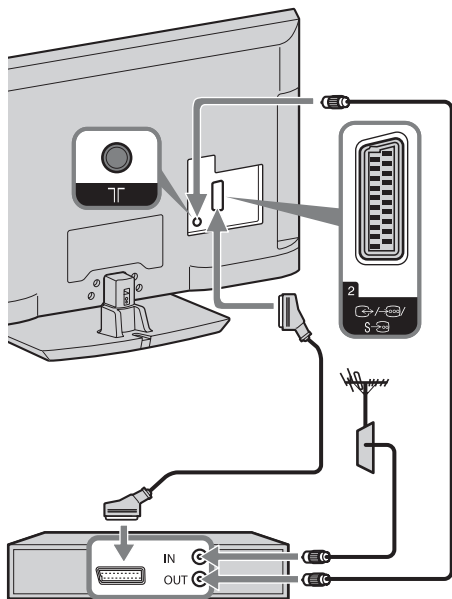

Set Top Box/registratore (ad es. un registratore DVD)

Collegare un Set Top Box/registratore (ad es. un registratore DVD) con la HDMI

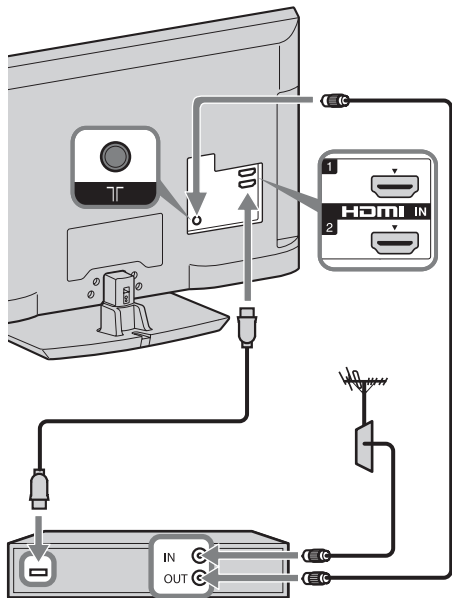

Set Top Box/registratore (ad es. un registratore DVD)

## 3: Fissaggio antirovesciamento del televisore

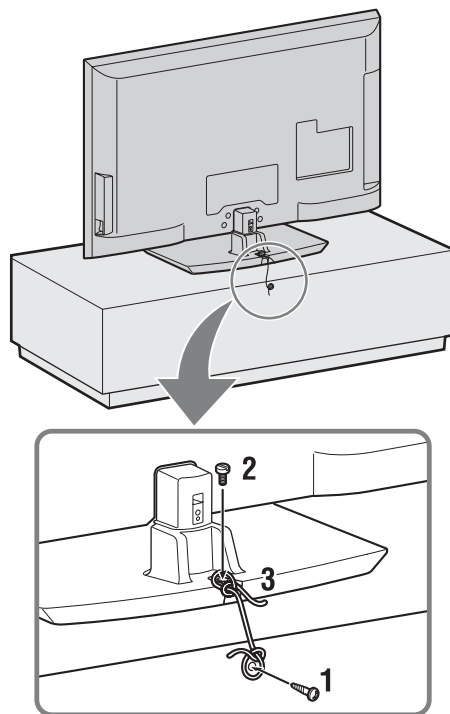

- 1 Installare una vite per legno (4 mm di diametro, non in dotazione) nel supporto del televisore.
- 2 Installare una vite per ferro (M4 × 20, non in dotazione) nell'apposito foro del televisore.
- 3 Legare tra di loro la vite per il legno e quella per il ferro con una corda resistente.

## 4: Raggruppamento dei cavi

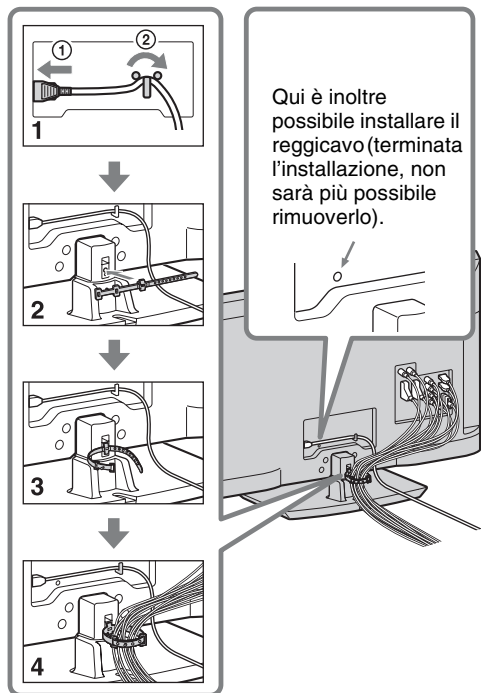

- Non unire il cavo di alimentazione.

## 5: Esecuzione dell'impostazione iniziale

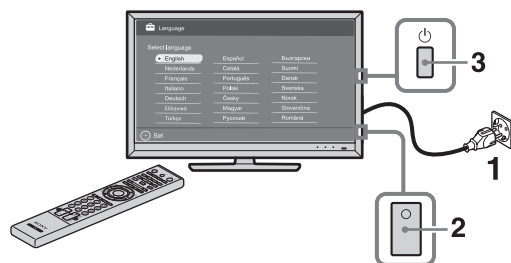

- 1 Collegare il televisore alla presa di rete.
- 2 Attivare **ENERGY SAVING SWITCH** (pagina 10).
- 3 Premere  sul televisore.  
La prima volta che si accende il televisore, sullo schermo compare il menu Lingua.

4

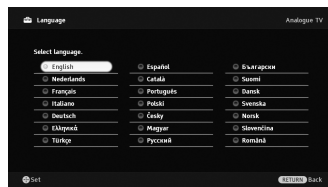





Seguire le istruzioni sullo schermo.

### Preselezione Digitale Automatica:

Quando si seleziona “via Cavo”, consigliamo di selezionare “Scansione rapida” per una sintonizzazione rapida. Impostare “Frequenza” e “ID rete” in base alle informazioni indicate dal fornitore del cavo. Se non si trova nessun canale utilizzando “Scansione rapida”, provare con “Scansione completa” (anche se ciò può richiedere del tempo). Per ottenere un elenco dei fornitori di servizi via cavo compatibili, visitare il sito Web per l’assistenza: <http://support.sony-europe.com/TV/DVBC/>

**Ordinamento Programmi:** Consente di modificare l’ordine in cui i canali analogici vengono memorizzati sul televisore.

- 1 Premere  per selezionare il canale che si desidera spostare in una nuova posizione, quindi premere .
- 2 Premere  per selezionare la nuova posizione da assegnare al canale, quindi premere .

**Impostazione Eco:** Quando si seleziona “Sì”, le impostazioni “Eco” assumono i valori consigliati per ridurre il consumo di energia.



- Si possono sintonizzare i canali anche manualmente.

## Impostazione del sistema GUIDE Plus+™

(solo quando il sistema GUIDE Plus+™ è disponibile)\*

- \* Si può impostare questa caratteristica quando:
- si imposta il paese su Regno Unito, Germania o Spagna.
  - si può ricevere il segnale digitale.
  - si seleziona “Antenna” in “5: Esecuzione dell'impostazione iniziale”.

- 1** Inserire il codice postale della regione in cui ci si trova utilizzando  $\swarrow/\searrow/\swarrow/\nwarrow/\oplus$ .



- Inserire i dati da sinistra, quando il codice postale ha meno di sette cifre.

- 2** Selezionare la lingua per GUIDE Plus+.

Questo passaggio verrà saltato se si seleziona una delle seguenti lingue in “5: Esecuzione dell'impostazione iniziale”: “English”, “Deutsch”, “Español”, “Italiano”, “Français” o “Nederlands”.

- 3** Download dei dati di GUIDE Plus+.

Il download dei dati potrebbe richiedere del tempo, per cui non premere nessun pulsante del televisore o del telecomando durante la realizzazione dello stesso. Una volta completato il primo download dei dati relativi ai programmi TV, tutti i download futuri verranno effettuati automaticamente.

## Regolare l'angolazione di visualizzazione del televisore

Questo televisore si può regolare entro le angolazioni sottoindicate.

### Regolare l'angolazione sinistra e destra (piattaforma girevole)

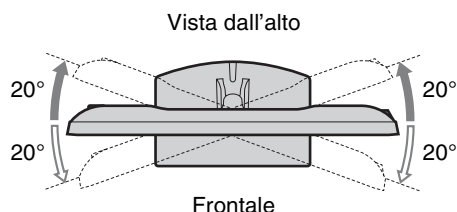

## Rimozione del supporto da tavolo dal televisore



- Togliere le viti indicate dal simbolo delle frecce  $\uparrow$  dal televisore.
- Non rimuovere il supporto da tavolo per nessuna ragione salvo che per montare sul televisore i relativi accessori.

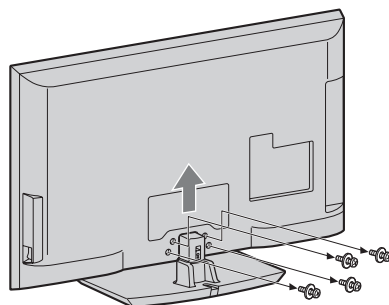

# Informazioni di sicurezza

## Installazione/ Impostazione

Installare e utilizzare il televisore attenendosi alle istruzioni fornite di seguito al fine di evitare il rischio di incendi, scosse elettriche o danni e/o lesioni.

### Installazione

- Il televisore deve essere installato in prossimità di una presa di rete facilmente accessibile.
- Collocare il televisore su una superficie piana e stabile.
- Per l'installazione a parete rivolgersi esclusivamente a personale qualificato.
- Per motivi di sicurezza, si consiglia caldamente di utilizzare esclusivamente accessori Sony, compresi:
  - Staffa di montaggio a parete SU-WL500
- Per fissare i ganci di montaggio al televisore, utilizzare le viti fornite in dotazione con la staffa per l'installazione a parete. La lunghezza delle viti in dotazione è compresa tra 8 mm e 12 mm, misurata dalla superficie di fissaggio del gancio di montaggio.  
Il diametro e la lunghezza delle viti differiscono in base al modello di staffa per il montaggio a parete.  
L'uso di viti diverse da quelle in dotazione può determinare danni interni al televisore o provocarne la caduta, ecc.

8 mm - 12 mm

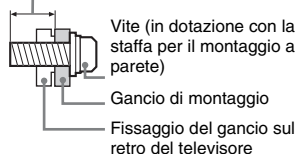

### Trasporto

- Prima di trasportare il televisore, scollegare tutti i cavi.
- Per trasportare un televisore di grandi dimensioni sono necessarie due o tre persone.
- Se il televisore viene trasportato a mano, sollevarlo come illustrato a destra. Non praticare pressione sul pannello LCD e sulla cornice intorno allo schermo.
- Durante il sollevamento o lo spostamento del televisore, sorreggerlo saldamente dal fondo.
- Durante il trasporto, non sottoporre il televisore a urti o vibrazioni eccessive.
- Nel caso in cui si renda necessario trasportare il televisore per farlo riparare o per un trasloco, richiuderlo sempre nell'imballaggio originale.

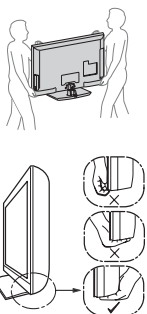

### Ventilazione

- Non coprire i fori di ventilazione o inserire oggetti nel mobile.
- Lasciare un po' di spazio intorno al televisore.
- Si raccomanda caldamente di utilizzare la staffa di montaggio a parete Sony al fine di consentire un'adeguata circolazione dell'aria.

#### Installato a parete

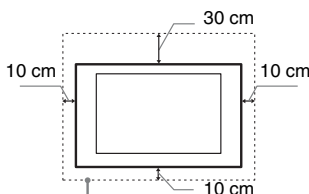

Spazio minimo indispensabile attorno al televisore.

#### Installato sul supporto

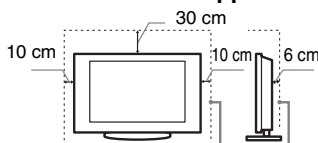

Spazio minimo indispensabile attorno al televisore.

- Per garantire una ventilazione adeguata ed evitare l'accumulo di sporcizia e polvere:
  - Non posare il televisore piatto, né installarlo in posizione capovolta, girato all'indietro o lateralmente.
  - Non posizionare il televisore su uno scaffale o dentro un armadio.
  - Non coprire il televisore con tessuti od oggetti, come per esempio tende, giornali e simili.
  - Non installare il televisore nel modo indicato di seguito.

#### Circolazione dell'aria bloccata.

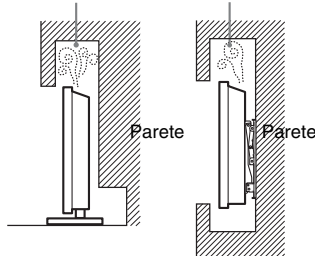

### Cavo di alimentazione

Maneggiare il cavo e la presa di rete nel modo indicato di seguito al fine di evitare il rischio di incendi, scosse elettriche o danni e/o lesioni:

- Utilizzare soltanto cavi di alimentazione forniti da Sony, non di altre marche.
- Inserire completamente la spina nella presa di rete.
- Utilizzare il televisore esclusivamente con alimentazione da 220-240 V CA.
- Prima di effettuare i collegamenti, per motivi di sicurezza assicurarsi di aver scollegato il cavo di alimentazione e prestare attenzione a non rimanere impigliati nei cavi con i piedi.
- Disinserire il cavo di alimentazione dalla presa di rete prima di effettuare operazioni sul televisore o di spostarlo.

- Tenere il cavo di alimentazione lontano da fonti di calore.
- Scollegare e pulire regolarmente la spina del cavo di alimentazione. Se la spina è ricoperta di polvere ed è esposta a umidità, l'isolamento potrebbe deteriorarsi e provocare un incendio.

### Note

- Non utilizzare il cavo di alimentazione fornito su altri apparecchi.
- Non sottoporre a pressione, piegare o attorcigliare eccessivamente il cavo di alimentazione. I fili interni potrebbero scoprirsi o danneggiarsi.
- Non modificare il cavo di alimentazione.
- Non collocare oggetti pesanti sul cavo di alimentazione.
- Non tirare il cavo di alimentazione per disinserirlo.
- Non collegare un numero eccessivo di apparecchiature alla medesima presa di rete.
- Non utilizzare una presa di rete inadeguata alla spina in uso.

### Uso proibito

Non installare/utilizzare il televisore in luoghi, ambienti o situazioni come quelle elencate di seguito: il televisore potrebbe presentare un malfunzionamento e provocare incendi, scosse elettriche, danni e/o lesioni.

### Luogo:

All'aperto (esposto alla luce solare diretta), in spiaggia, su imbarcazioni, all'interno di un veicolo, in ambiente medico, in posizioni instabili, esposto all'acqua, pioggia, umidità o fumo.

### Ambiente:

Luoghi caldi, umidi o eccessivamente polverosi; esposti all'ingresso di insetti; dove potrebbero essere soggetti a vibrazioni meccaniche; nelle vicinanze di oggetti infiammabili (candele, ecc.). Non esporre il televisore a sgocciolamento o spruzzi e non posizionarvi sopra oggetti contenenti liquidi, come per esempio vasi.

### Situazione:

Non utilizzare con le mani bagnate, senza il mobile o con accessori diversi da quelli raccomandati dal fabbricante. Durante i temporali scollegare il televisore dalla presa di rete e dall'antenna.

### Rottura di componenti:

- Non tirare oggetti contro il televisore. Il vetro dello schermo potrebbe rompersi a causa dell'impatto e provocare lesioni gravi.
- Se la superficie del televisore si rompe, non toccarla finché non è stato scollegato il cavo di alimentazione. In caso contrario, potrebbero generarsi scosse elettriche.

### Periodi di inutilizzo

- Qualora si preveda di non utilizzare il televisore per numerosi giorni, esso dovrà essere scollegato dalla presa di rete per motivi ambientali e di sicurezza.
- Anche se spento, il televisore non è scollegato dalla rete elettrica; per scollegare completamente il televisore, estrarre la spina dalla presa di rete.
- Alcuni televisori potrebbero comunque disporre di funzioni che per operare correttamente richiedono di lasciare il televisore in standby.

## Bambini

- Impedire ai bambini di salire sul televisore.
- Tenere gli accessori di piccole dimensioni lontano dalla portata dei bambini, affinché non vengano accidentalmente ingeriti.

## Qualora si verificano i seguenti problemi...

**Spegnere** il televisore e disinserire immediatamente il cavo di alimentazione qualora si verificano i seguenti problemi.

Rivolgersi al proprio rivenditore o a Sony per fare controllare il televisore da personale opportunamente qualificato.

### Quando:

- Il cavo di alimentazione è danneggiato.
- La presa di rete è inadeguata alla spina in uso.
- Il televisore è danneggiato per una caduta, un urto o un oggetto lanciato.
- All'interno del televisore sono penetrate sostanze liquide o oggetti solidi.

## Precauzioni

### Visione del televisore

- Si consiglia la visione del televisore in condizioni di luce adatta, in quanto condizioni di luce scarsa o periodi prolungati danneggiano la vista.
- Onde evitare danni all'udito, durante l'uso delle cuffie regolare il volume a livelli moderati.

### Schermo LCD

- Per quanto lo schermo LCD sia realizzato con tecnologia ad alta precisione e disponga del 99,99% od oltre di pixel effettivi, potranno comparire ripetutamente punti neri o luminosi (rossi, blu o verdi) sullo schermo. Ciò costituisce una caratteristica di fabbricazione dello schermo LCD e non è un problema di funzionamento.
- Non spingere o graffiare il filtro anteriore e non posizionare oggetti sopra al televisore. L'immagine potrà risultare non uniforme o lo schermo LCD danneggiato.
- Se il televisore viene utilizzato in un luogo freddo, le immagini potrebbero risultare distorte o più scure del normale. Non si tratta di un problema di funzionamento, bensì di un fenomeno che scompare con l'aumento della temperatura.
- Se vengono visualizzati in modo continuo fermi immagine, è possibile che si presenti un'immagine residua. Tale immagine scompare dopo alcuni istanti.
- Durante l'uso del televisore, lo schermo e il rivestimento si scaldano. Non si tratta di un problema di funzionamento.
- Lo schermo LCD contiene piccole quantità di cristalli liquidi. I tubi fluorescenti utilizzati in questo televisore, contengono mercurio. Per lo smaltimento attenersi ai regolamenti e alle normative locali.

## Cura e pulizia della superficie dello schermo e del rivestimento

Verificare di avere disinserito il cavo di alimentazione collegato al televisore dalla presa di rete prima di procedere alla pulizia.

Per evitare il degradamento del materiale o del rivestimento dello schermo, prendere le seguenti precauzioni.

- Per rimuovere la polvere dalla superficie dello schermo e dal rivestimento, utilizzare un panno morbido e procedere con delicatezza. Se la polvere persiste, utilizzare un panno morbido leggermente inumidito con una soluzione detergente neutra diluita.
- Non utilizzare spugnette abrasive, detergenti alcalini o acidi, polveri abrasive o solventi volatili quali alcool, benzene, diluenti o insetticidi. L'uso di tali materiali o il contatto prolungato con gomma o materiali vinilici potrebbero danneggiare la superficie dello schermo e il materiale di rivestimento del televisore.
- Si consiglia di passare di tanto in tanto l'aspirapolvere sulle aperture di ventilazione per garantire una ventilazione adeguata.
- Per regolare l'angolazione del televisore, spostarlo lentamente in modo da evitare che muovendolo scivoli dalla base.

## Apparecchiature opzionali

- Mantenere i componenti opzionali o eventuali apparecchiature che emettono radiazioni elettromagnetiche lontano dal televisore. In caso contrario, si potranno verificare distorsioni dell'immagine e/o disturbi dell'audio.
- Il presente apparecchio è stato testato ed è risultato conforme ai limiti imposti dalla Direttiva EMC utilizzando un cavo del segnale di collegamento di lunghezza inferiore a 3 metri.

## Batterie

- Inserire le batterie rispettando la corretta polarità.
- Non utilizzare tipi diversi di batterie insieme o combinare batterie usate e nuove.
- Nel rispetto dell'ambiente, depositare le batterie scariche negli appositi contenitori adibiti alla raccolta differenziata. Alcune regioni potrebbero avere normative particolari per lo smaltimento delle batterie. Consultare le autorità locali.
- Maneggiare il telecomando con cura, evitando di lasciarlo cadere, calpestarlo o rovesciarlo sopra liquidi di alcun tipo.
- Non posizionare il telecomando in prossimità di fonti di calore, né in luoghi direttamente esposti alla luce solare o in stanze umide.

## Smaltimento del televisore



**Trattamento del dispositivo elettrico o elettronico a fine vita (applicabile in tutti i paesi dell'Unione**

**Europea e in altri paesi europei con sistema di raccolta differenziata)**

Questo simbolo sul prodotto o sulla confezione indica che il prodotto non deve essere considerato come un normale rifiuto domestico, ma deve invece essere consegnato a un punto di raccolta appropriato per il riciclo di apparecchi elettrici ed elettronici. Accertando che questo prodotto sia smaltito correttamente, si contribuisce a prevenire potenziali conseguenze negative per l'ambiente e per

la salute che potrebbero altrimenti essere causate dal suo smaltimento inadeguato. Il riciclo dei materiali aiuta a conservare le risorse naturali. Per informazioni più dettagliate circa il riciclo di questo prodotto, potete contattare l'ufficio comunale, il servizio locale di smaltimento rifiuti oppure il negozio dove l'avete acquistato. Trattamento delle pile esauste (applicabile in tutti i paesi dell'Unione Europea e in altri paesi Europei con sistema di raccolta differenziata).



**Trattamento delle pile esauste (applicabile in tutti i paesi dell'Unione Europea e in altri**

**paesi Europei con sistema di raccolta differenziata)**

Questo simbolo sul prodotto o sulla confezione indica che la pila non deve essere considerata un normale rifiuto domestico. Su alcuni tipi di pile questo simbolo potrebbe essere utilizzato in combinazione con un simbolo chimico. I simboli chimici per il mercurio (Hg) o per il piombo (Pb) sono aggiunti, se la batteria contiene più dello 0,005% di mercurio o dello 0,004% di piombo. Assicurandovi che le pile siano smaltite correttamente, contribuirete a prevenire potenziali conseguenze negative per l'ambiente e per la salute che potrebbero altrimenti essere causate dal loro inadeguato smaltimento. Il riciclaggio dei materiali aiuta a conservare le risorse naturali. In caso di prodotti che per motivi di sicurezza, prestazione o protezione dei dati richiedano un collegamento fisso ad una pila interna, la stessa dovrà essere sostituita solo da personale di assistenza qualificato. Consegnare il prodotto a fine vita al punto di raccolta idoneo allo smaltimento di apparecchiature elettriche ed elettroniche; questo assicura che anche la pila al suo interno venga trattata correttamente. Per le altre pile consultate la sezione relativa alla rimozione sicura delle pile. Conferire le pile esauste presso i punti di raccolta indicati per il riciclo. Per informazioni più dettagliate circa lo smaltimento della pila esausta o del prodotto, potete contattare il Comune, il servizio locale di smaltimento rifiuti oppure il negozio dove l'avete acquistato.

# Comandi/Indicatori del telecomando e del televisore

## Comandi del telecomando e del televisore

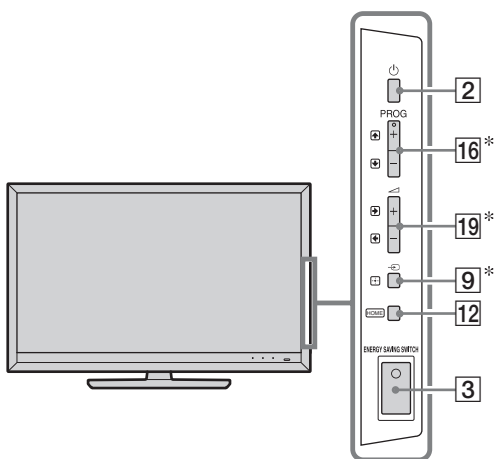



I pulsanti sul televisore funzioneranno nello stesso modo di quelli del telecomando.

\* Nel menu del televisore, questi pulsanti funzioneranno come  $\uparrow/\downarrow/\leftarrow/\rightarrow/+$ .







- I tasti numero 5, ►, **PROG +** e **AUDIO** sono dotati di pallini per il riconoscimento tattile. Utilizzare i pallini per il riconoscimento tattile come punti di riferimento durante l'uso del televisore.

Pulsante/ Interruttore	Descrizione
<b>1</b> TV I/O (Standby TV)	Premere per accendere e spegnere il televisore dalla modalità standby.
<b>2</b> $\updownarrow$ (Alimentazione)	<p>Premere per accendere o spegnere il televisore.</p> <p></p> <ul style="list-style-type: none"> <li>• Se <b>ENERGY SAVING SWITCH</b> è disattivato, non è possibile accendere il televisore.</li> <li>• Per disconnettere il televisore, spegnere l'apparecchio, quindi scollegare il cavo di alimentazione.</li> </ul>
<b>3</b> <b>ENERGY SAVING SWITCH</b>	<p>Premere per accendere o spegnere il televisore. Quando <b>ENERGY SAVING SWITCH</b> è disattivato, il consumo energetico viene ridotto. Se il televisore si trova in modalità standby quando viene spento <b>ENERGY SAVING SWITCH</b>, allorché si accende <b>ENERGY SAVING SWITCH</b> il televisore torna solamente in modalità standby.</p> <p></p> <ul style="list-style-type: none"> <li>• Quando si spegne <b>ENERGY SAVING SWITCH</b>, non è possibile effettuare operazioni come salvare le impostazioni dell'orologio, scaricare EPG o aggiornare il software.</li> </ul>





Pulsante/ Interruttore	Descrizione
<b>4 SCENE</b>	<p>Premere per visualizzare il menu "Selezione scena". Quando si seleziona l'opzione di scena desiderata, vengono impostate automaticamente la qualità dell'audio e dell'immagine ottimali per la scena selezionata.</p> <p>Premere <math>\swarrow/\searrow/\swarrow/\searrow</math> per selezionare l'opzione di scena, quindi premere <math>\oplus</math>.</p> <p><b>Cinema:</b> Offre delle scene con immagini simili all'atmosfera che si vive in un teatro, con un audio dinamico.</p> <p><b>Foto:</b> Offre delle scene con immagini che riproducono in modo autentico la trama e il colore di una foto stampata.</p> <p><b>Sport:</b> Offre delle scene con immagini che consentono di vivere un'immagine e un audio realistici come se ci si trovasse in uno stadio.</p> <p><b>Musica:</b> Offre degli effetti audio che consentono di ascoltare un suono dinamico e nitido come quello di un concerto.</p> <p><b>Gioco:</b> Offre delle scene con immagini che consentono di vivere un'esperienza di gioco ai massimi livelli con un'eccellente qualità di immagine e di audio.</p> <p><b>Grafica:</b> Offre delle scene con immagini che agevolano una visualizzazione prolungata dello schermo e riducono l'affaticamento con delle immagini dettagliate più nitide.</p> <p><b>Generico:</b> Utilizzare questa impostazione quando non si desidera ottimizzare la qualità del suono e dell'immagine per nessuna scena.</p> <p><b>Auto:</b> La qualità dell'audio e dell'immagine ottimali vengono impostate automaticamente a seconda della sorgente di ingresso, anche se potrebbe non esservi alcun effetto a seconda dei dispositivi connessi.</p> <p></p> <ul style="list-style-type: none"> <li>Le opzioni regolabili variano a seconda della situazione.</li> <li>Le opzioni non disponibili appaiono in grigio oppure non vengono visualizzate.</li> <li>Quando si imposta Modalità Theatre (pagina 13) su Si, l'impostazione "Selezione scena" si regola automaticamente su "Cinema".</li> </ul>
<b>5  (Modalità schermo)</b>	Premere per modificare il formato dello schermo.
<b>6 AUDIO</b>	<p><b>In modalità analogica:</b> Premere per modificare la modalità doppio audio.</p> <p><b>In modalità digitale:</b> Premere per modificare la lingua da usare per il programma visualizzato in quel momento.</p>
<b>7  (Impostazione Sottotitoli)</b>	Premere per cambiare la lingua dei sottotitoli (solo in modalità digitale).
<b>8  (Visualizzazione Info/Testo)</b>	<p>Ad ogni pressione del pulsante, vengono visualizzati:</p> <p><b>In modalità digitale:</b> Dettagli relativi al programma attuale → Dettagli relativi al programma successivo (solo per Sony Guide)</p> <p><b>In modalità analogica:</b> Numero del canale e modalità dello schermo attuali → Informazioni sull'orologio</p> <p><b>In modalità Testo:</b> Consente di visualizzare informazioni nascoste (per es. le risposte a un test).</p>

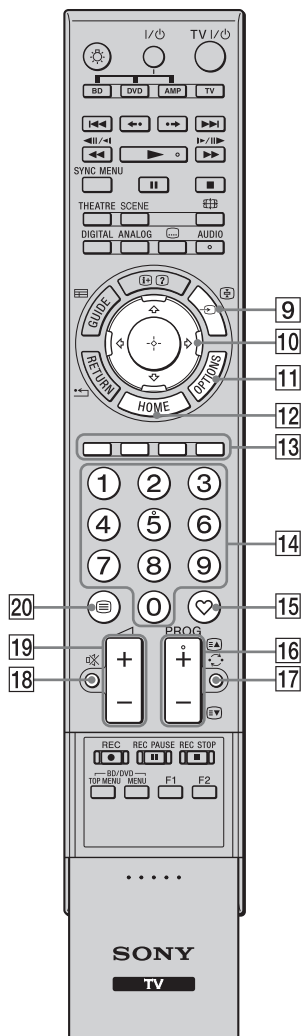

Pulsante/ Interruttore	Descrizione
9	<b>In modalità TV:</b> Premere per visualizzare un elenco degli ingressi. <b>In modalità Testo:</b> Premere per mantenere visualizzata la pagina attuale.
10	Premere / / /  per spostare il cursore sullo schermo. Premere  per selezionare/ confermare l'elemento evidenziato. Durante la riproduzione di un file di foto: Premere  per mettere in pausa/far partire una presentazione. Premere /  per selezionare il file precedente. Premere /  per selezionare il file successivo. Quando si riproduce un file di musica/video: Premere  per mettere in pausa/avviare la riproduzione. Premere e mantenere premuto /  per andare avanti/indietro veloce e rilasciare il pulsante nel punto in cui si desidera riprendere la riproduzione. Premere  per avviare la riproduzione dall'inizio del file attuale. Premere  per passare al file successivo.
11 <b>OPTIONS</b>	Premere per visualizzare un elenco che contenga "Controllo dispositivi" o scorciatoie per alcuni minuti di impostazione. Utilizzare il menu "Controllo dispositivi" per fare funzionare il dispositivo che sia compatibile con Controllo per HDMI. Le opzioni elencate cambiano a seconda della sorgente di ingresso.
12 <b>HOME</b>	Premere per visualizzare il menu TV Home.
13 <b>Tasti colorati</b>	Quando sono disponibili i tasti colorati, appare sullo schermo una guida di funzionamento.
14 <b>Tasti numerati</b>	<b>In modalità TV:</b> Premere per selezionare i canali. Per i numeri dei canali da 10 in avanti, digitare la seconda cifra entro pochi secondi. <b>In modalità Testo:</b> Premere per inserire un numero di pagina.
15 <b>(Preferiti)</b>	Premere per visualizzare l'Elenco Preferiti specificato.
16 <b>PROG +/-</b> /	<b>In modalità TV:</b> Premere per selezionare il canale successivo (+) o quello precedente (-). <b>In modalità Testo:</b> Premere per selezionare la pagina successiva () o quella precedente ()
17 <b>(Canale precedente)</b>	Premere per ritornare all'ultimo canale visualizzato (per oltre cinque secondi).
18 <b>(Esclusione audio)</b>	Premere per escludere l'audio. Premere di nuovo per ripristinare l'audio.  • In modalità standby, se si desidera accendere il televisore senza l'audio, premere questo pulsante.
19 <b>(Volume)</b>	Premere per regolare il volume.
20 <b>(Testo)</b>	Premere per visualizzare le informazioni del televideo.



Pulsante/ Interruttore	Descrizione
21  RETURN	<p>Premere per tornare allo schermo precedente del menu visualizzato.</p> <p>Quando si riproduce un file di foto/musica/video: Premere per fermare la riproduzione. (Lo schermo torna all'elenco dei file o delle cartelle.)</p>
22  GUIDE (EPG)	<p>Premere per visualizzare la Guida di Programmazione Elettronica Digitale (EPG).</p>
23 ANALOG	<p>Premere per vedere l'ultimo canale analogico visualizzato.</p> <p>Quando si visualizzano immagini da apparecchiature collegate: Premere per tornare alla visualizzazione normale.</p>
24 DIGITAL	<p>Premere per vedere l'ultimo canale digitale visualizzato.</p> <p>Quando si visualizzano immagini da apparecchiature collegate: Premere per tornare alla visualizzazione normale.</p>
25 THEATRE	<p>È possibile attivare o disattivare Modalità Theatre. Quando Modalità Theatre è attivato, vengono impostati automaticamente l'uscita audio (qualora il televisore sia collegato a un impianto audio mediante cavo HDMI) e la qualità dell'immagine ottimali per i film.</p> <p></p> <ul style="list-style-type: none"> <li>• Spegnendo il televisore, verrà disattivato anche Modalità Theatre.</li> <li>• Quando si modifica l'impostazione "Selezione scena", Modalità Theatre si spegne automaticamente.</li> <li>• "Controllo per HDMI" (BRAVIA Sync) è disponibile esclusivamente con apparecchiature collegate Sony che rechino il logo BRAVIA Sync o BRAVIA Theatre Sync o siano compatibili con Controllo per HDMI.</li> </ul>
26 SYNC MENU	<p>Consente di visualizzare il menu delle apparecchiature HDMI collegate. Durante la visualizzazione di altre schermate di ingresso o programmi televisivi, alla pressione del tasto viene visualizzato "Selezionare dispositivo HDMI".</p> <p></p> <ul style="list-style-type: none"> <li>• "Controllo per HDMI" (BRAVIA Sync) è disponibile esclusivamente con apparecchiature collegate Sony che rechino il logo BRAVIA Sync o BRAVIA Theatre Sync o siano compatibili con Controllo per HDMI.</li> </ul>
27  (Luce)	<p>Premere per illuminare i tasti del telecomando in modo da poterli individuare facilmente anche se l'ambiente è buio.</p>
28 Tasti per l'uso delle apparecchiature opzionali	<p>È possibile utilizzare l'apparecchio collegato al televisore programmando il telecomando.</p>

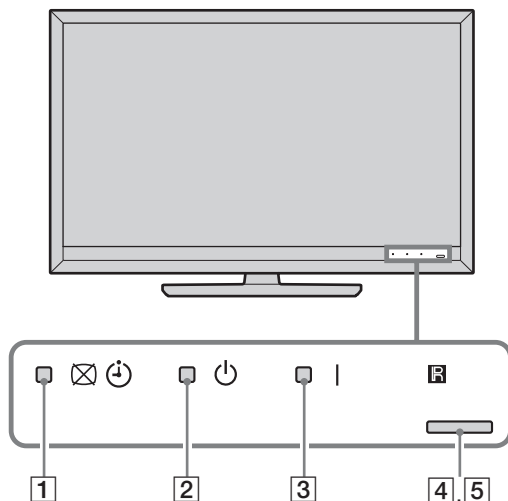

Indicatore	Descrizione
1  (Immagine Assente / Timer)	Si illumina di verde quando si seleziona “Immagine Assente”. Si illumina di arancione quando si imposta il timer.
2  (Standby)	Si illumina di rosso quando il televisore si trova in modalità standby.
3  (Alimentazione)	Si illumina di verde all'accensione del televisore.
4 <b>Sens. Luce Amb.</b>	Non posizionare oggetti sopra il sensore, la sua funzionalità potrebbe risulterne compromessa.
5 <b>Sensore del telecomando</b>	Riceve i segnali dal telecomando. Non posizionare oggetti sopra il sensore. Il sensore potrebbe non funzionare correttamente.

## Informazioni sulla guida di funzionamento nello schermo del televisore



Guida di funzionamento

Esempio: Premere o **RETURN** (vedi **10** (pagina 12) o **21** (pagina 13)).

La guida di funzionamento fornisce informazioni su come far funzionare il televisore con il telecomando, e viene visualizzata nella parte bassa dello schermo. Utilizzare i pulsanti del telecomando indicati nella guida di funzionamento.

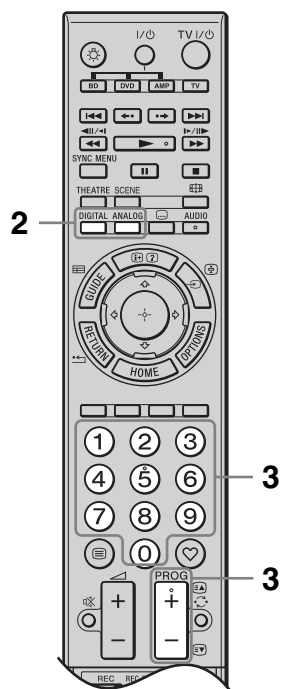
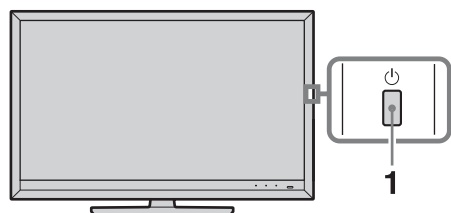

# Visione del televisore

## Visione del televisore



- 1** Premere  sul televisore per accenderlo.

Quando non è possibile accendere il televisore, attivare **ENERGY SAVING SWITCH** (pagina 10).

Quando il televisore si trova in modalità standby (l'indicatore  (standby) sul lato anteriore del televisore è rosso), premere **TV I/** sul telecomando per accendere il televisore.

- 2** Premere **DIGITAL** per passare alla modalità digitale o **ANALOG** per passare alla modalità analogica.









I canali disponibili variano in base alla modalità.

- 3** Premere i tasti numerati o **PROG +/-** per selezionare un canale televisivo.

In modalità digitale, viene visualizzato brevemente un menu informativo. A ogni pressione di , il menu cambia ciclicamente come segue: informazioni sul programma in corso → informazioni sul programma successivo → nessun menu

Se si utilizza GUIDE Plus+, il programma successivo non è disponibile.

Sul menu potranno essere presenti le seguenti icone.

- : Servizio interattivo disponibile (testo digitale)
- : Servizio radio
- : Servizio codificato/abbonamento
- : Varie lingue audio disponibili
- : Sottotitoli disponibili
- : Sottotitoli per non udenti disponibili
- : Promemoria
- : Età minima consigliata per il programma in corso (da 4 a 18 anni) (solo per la Spagna: da 4 a 18 e X anni)
- : Blocco Programmi

# ? *Manuale di istruzioni*

## **Manuale di istruzioni**

Consente di visualizzare il manuale di istruzioni sullo schermo.

### **Visione del Manuale di istruzioni**

- 1 Premere **HOME** per visualizzare l'XMB™.



- 2 Premere  $\leftarrow/\rightarrow$  per selezionare “Impostazioni”.
- 3 Premere  $\uparrow/\downarrow$  per selezionare il “Manuale di istruzioni”, quindi premere  $\oplus$ .
- 4 Premere  $\uparrow/\downarrow$  per selezionare un argomento dall’Indice, quindi premere  $\oplus$ .  
Utilizzare i tasti colorati corrispondenti per andare alla pagina successiva o a quella precedente e per tornare all’Indice.  
Se la spiegazione è collegata a un altro argomento, apparirà il simbolo  $\rightarrow$ . Premere  $\uparrow/\downarrow/\leftarrow/\rightarrow$  per selezionare  $\rightarrow$ , quindi premere  $\oplus$ . Premere **RETURN** per tornare indietro.
- 5 Premere **HOME** per uscire.



- Il XMB™ (XrossMediaBar) è un menu di funzioni BRAVIA e sorgenti di ingresso visualizzate sullo schermo del televisore.

## Istallazione degli accessori (staffa per il montaggio a parete)

### Ai Clienti:

Per la protezione del prodotto e per motivi di sicurezza, Sony consiglia caldamente di far realizzare l'installazione del televisore da rivenditori Sony o distributori autorizzati. Non cercare di installare il televisore da soli.

### Ai rivenditori e distributori Sony:

Prestare particolare attenzione alle misure di sicurezza durante l'installazione, la manutenzione periodica e la revisione del presente prodotto.

Il televisore si può installare utilizzando la staffa di montaggio a parete SU-WL500 (venduta separatamente).

- Prendere come riferimento le istruzioni fornite con la staffa per il montaggio a parete per effettuare l'installazione correttamente.
- Fare riferimento a "Rimozione del supporto da tavolo dal televisore" (pagina 7).
- Fare riferimento a "Tabella delle dimensioni per l'installazione del televisore" (pagina 18).
- Fare riferimento a "Schema/tabella della posizione delle viti e del gancio" (pagina 19).



- Collocare il televisore sul supporto da tavolo, mentre si fissa il gancio di montaggio.

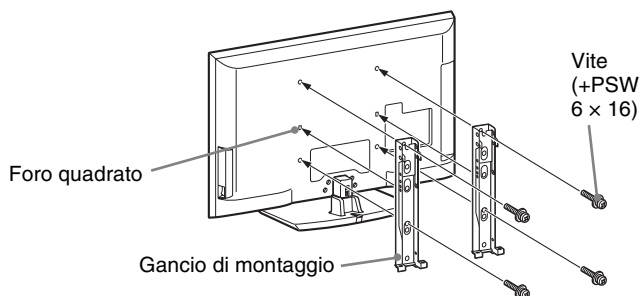

Per l'installazione di questo prodotto è necessaria una certa esperienza, soprattutto per stabilire la resistenza del muro per sostenere il peso del televisore. Affidare il lavoro di collocazione di questo prodotto a parete a rivenditori Sony o a distributori autorizzati e prestare l'attenzione necessaria alla sicurezza durante l'installazione. Sony non assume alcuna responsabilità in caso di danni o ferite causate da una gestione non adeguata o da un'installazione scorretta.

## Tabella delle dimensioni per l'installazione del televisore

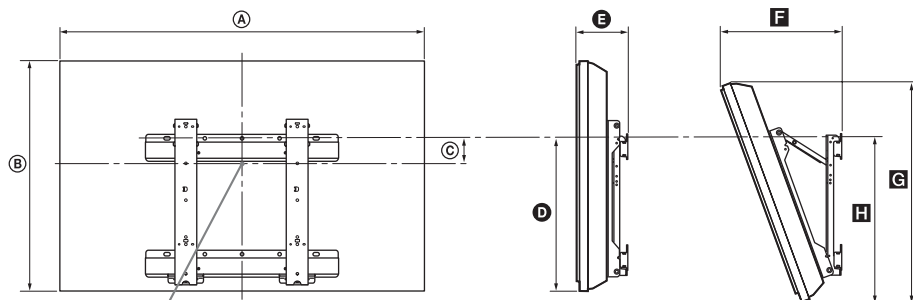

Punto centrale dello schermo

Unità: cm

Nome del modello	Dimensioni dello schermo		Dimensioni del centro dello schermo	Lunghezza per ogni angolo di montaggio				
				Angolo (0°)		Angolo (20°)		
	A	B	C	D	E	F	G	H
<b>KDL-52Z5500</b>	124,0	76,7	4,6	44,5	13,5	36,9	72,9	47,6
<b>KDL-46Z5500</b>	109,1	67,2	8,7	43,6	13,5	34,0	63,2	46,7
<b>KDL-40Z5500/ 40Z5710</b>	95,8	59,6	12,6	43,6	13,5	31,4	56,1	46,7

I numeri nella tabella sopra possono essere leggermente diversi a seconda dell'installazione.

### ATTENZIONE

Il muro su cui verrà installato il televisore dovrà essere in grado di sostenere un peso almeno quattro volte superiore a quello del televisore stesso. Fare riferimento a "Caratteristiche tecniche" (pagina 20) per conoscerne il peso.



## Schema/tabella della posizione delle viti e del gancio

Nome del modello	Posizione delle viti	Posizione del gancio
KDL-52Z5500/46Z5500/40Z5500/40Z5710	d, g	b

### Posizione delle viti

Quando si installa il gancio di montaggio sul televisore.

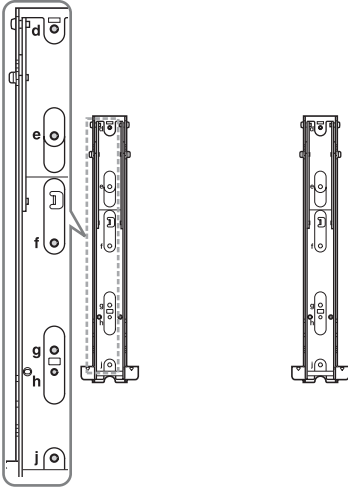





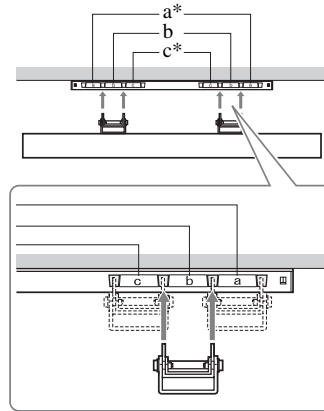





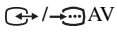

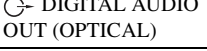

### Posizione del gancio

Quando si installa il televisore sulla staffa della base.

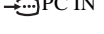

Le posizioni del gancio "a" e "c" non possono essere utilizzate per i modelli.

## Caratteristiche tecniche

Sistema	
Sistema pannello	Pannello LCD (Display Cristalli Liquidi)
Sistema televisivo	Analogico: In base alla nazione/regione selezionata: B/G/H, D/K, L, I Digitale: DVB-T/DVB-C
Sistema Colore/Video	Analogico: PAL, PAL60 (solo ingresso video), SECAM, NTSC3.58, NTSC4.43 (solo ingresso video) Digitale: MPEG-2 MP@ML/HL, H.264/MPEG-4 AVC MP/HP@L4
Copertura dei canali	Analogico: VHF: E2-E12/UHF: E21-E69/CATV: S1-S20/HYPER: S21-S41 D/K: R1-R12, R21-R69/L: F2-F10, B-Q, F21-F69/I: UHF B21-B69 Digitale: VHF/UHF
Uscita audio	10 W + 10 W
Jack di entrata/uscita	
Cavo antenna	Terminale esterno 75 ohm per VHF/UHF
 AV1	Connettore scart a 21 pin (standard CENELEC) per ingresso audio/video, ingresso RGB e uscita audio/video TV.
 AV2	Connettore scart a 21 pin (standard CENELEC) per ingresso di segnali audio/video, ingresso RGB e uscita audio/video selezionabile.
 COMPONENT IN	Formati supportati: 1080p, 1080i, 720p, 576p, 576i, 480p, 480i Y: 1 Vp-p, 75 ohm, 0,3V sincron negativa/Pb/Cb: 0,7 Vp-p, 75 ohm/ Pr/Cr: 0,7 Vp-p, 75 ohm
 COMPONENT IN	Ingresso audio (connettori fono)
HDMI IN1, 2, 3, 4	Video: 1080/24p, 1080p, 1080i, 720p, 576p, 576i, 480p, 480i Audio: PCM lineare due canali: 32, 44,1 e 48 kHz, 16, 20 e 24 bit, Dolby Digital Ingresso audio analogico (mini-jack) (solo HDMI IN1) Ingresso PC (pagina 22)
 AV3	Ingresso video (connettore fono)
 AV3	Ingresso audio (connettori fono)
 DIGITAL AUDIO OUT (OPTICAL)	Connettore ottico digitale (PCM lineare due canali, Dolby Digital)
	Uscita audio (connettori fono)
 PC IN	Ingresso PC (15-pin D-sub) (pagina 22) G: 0,7 Vp-p, 75 ohm, non Sincron su Verde/B: 0,7 Vp-p, 75 ohm/ R: 0,7 Vp-p, 75 ohm/HD: 1-5 Vp-p/VD: 1-5 Vp-p  Ingresso audio del PC (minijack)
	Porta USB
	Connettore cuffia
	Alloggiamento CAM (Conditional Access Module, modulo di accesso condizionale)
 LAN	Connettore 10BASE-T/100BASE-TX (A seconda del sistema operativo della rete, la velocità di connessione può variare. Il livello di comunicazione e la qualità di comunicazione 10BASE-T/100BASE-TX non sono garantiti per questo televisore.)

Nome del modello		KDL-52Z5500	KDL-46Z5500	KDL-40Z5500	KDL-40Z5710
<b>Alimentazione e altro</b>					
Requisiti di alimentazione		220 V – 240 V AC, 50 Hz			
Dimensioni dello schermo (misurate in diagonale)		52 pollici/circa 132,2 cm	46 pollici/circa 116,8 cm	40 pollici/circa 101,6 cm	
Risoluzione schermo		1.920 punti (orizzontale) × 1.080 linee (verticale)			
Potenza assorbita	in modalità “Casa”/ “Standard”	194 W	166 W	154 W	
	in modalità “Negozio”/ “Brillante”	330 W	241 W	210 W	
Potenza assorbita in modalità standby*		0,19 W (16,5 W quando “Avvio rapido” è impostato su “SI”)			
Accessori forniti		Vedere “Controllo degli accessori” (pagina 4).			
Accessori opzionali		Staffa di montaggio a parete: SU-WL500			

Nome del modello	KDL-52Z5500	KDL-46Z5500	KDL-40Z5500	KDL-40Z5710
Dimensioni (circa) (l × a × p)				
con supporto da tavolo	124,0 × 82,1 × 35,8 cm	109,1 × 72,5 × 33,0 cm	95,8 × 64,9 × 30,3 cm	95,8 × 64,9 × 30,2 cm
senza supporto da tavolo	124,0 × 76,7 × 8,6 cm	109,1 × 67,2 × 8,6 cm	95,8 × 59,6 × 8,6 cm	
Peso (circa)				
con supporto da tavolo	31,3 kg	25,3 kg	20,8 kg	
senza supporto da tavolo	27,2 kg	21,9 kg	17,9 kg	

\*Il consumo specificato in standby viene raggiunto una volta ultimati i processi interni necessari del televisore. Design e specifiche sono soggetti a modifiche senza preavviso.

## Schema di riferimento segnali di ingresso computer per PC e HDMI IN 1, 2, 3, 4

Risoluzione			Frequenza orizzontale (kHz)	Frequenza verticale (Hz)	Standard
Segnali	Orizzontale (Pixel)	× Verticale (Linea)			
VGA	<b>640</b>	× <b>480</b>	<b>31,5</b>	<b>60</b>	<b>VESA</b>
	640	× 480	37,5	75	VESA
	720	× 400	31,5	70	VESA
SVGA	<b>800</b>	× <b>600</b>	<b>37,9</b>	<b>60</b>	<b>VESA</b>
	800	× 600	46,9	75	VESA
XGA	<b>1024</b>	× <b>768</b>	<b>48,4</b>	<b>60</b>	<b>VESA</b>
	1024	× 768	56,5	70	VESA
	1024	× 768	60,0	75	VESA
WXGA	<b>1280</b>	× <b>720</b>	<b>45,0</b>	<b>60</b>	<b>EIA</b>
	<b>1280</b>	× <b>768</b>	<b>47,4</b>	<b>60</b>	<b>VESA</b>
	<b>1280</b>	× <b>768</b>	<b>47,8</b>	<b>60</b>	<b>VESA</b>
	<b>1280</b>	× <b>960</b>	<b>60,0</b>	<b>60</b>	<b>VESA</b>
	<b>1360</b>	× <b>768</b>	<b>47,7</b>	<b>60</b>	<b>VESA</b>
SXGA	<b>1280</b>	× <b>1024</b>	<b>64,0</b>	<b>60</b>	<b>VESA</b>
HDTV	<b>1920</b>	× <b>1080</b>	<b>66,6</b>	<b>60</b>	<b>VESA*</b>
	<b>1920</b>	× <b>1080</b>	<b>67,5</b>	<b>60</b>	<b>EIA*</b>

\* Quando il formato 1080p viene applicato all'ingresso HDMI, verrà trattato come un formato video e non come un formato PC. Ciò influenza le impostazioni del menu "Impostazioni video" e del menu "Controllo Schermo".

Per vedere il contenuto del PC, impostare "Formato Schermo" su "Wide" e "Area Schermo" su "Pixel pieno".





- L'ingresso PC di questo televisore non supporta il sincronismo sul verde o il sincronismo composito.
- L'ingresso PC di questo televisore non supporta segnali interlacciati.
- Per ottenere la migliore qualità di immagine si consiglia di utilizzare i segnali nel grafico sopra con una frequenza verticale di 60 Hz (grassetto).

## Ricerca guasti

Verificare se l'indicatore  (standby) lampeggia in rosso.







### Quando l'indicatore (standby) lampeggia



La funzione di autodiagnostica è attivata.

- 1 Annotare quante volte l'indicatore  (standby) lampeggia tra ogni interruzione di due secondi. Per esempio, l'indicatore lampeggia tre volte, quindi c'è una sospensione di due secondi, seguita da altri tre lampeggi.
- 2 Premere  sul televisore per spegnerlo, scollegare il cavo di alimentazione e comunicare al proprio rivenditore o centro servizi Sony la modalità di lampeggio dell'indicatore (numero di lampeggi).

### Quando l'indicatore (standby) non lampeggia

- 1 Controllare gli elementi indicati nella tabella sottostante.
- 2 Se il problema persiste, fare riparare il televisore da personale tecnico qualificato.

Condizione	Spiegazione/Soluzione
<b>Immagine</b>	
Assenza di immagine (schermo scuro) e assenza di audio.	<ul style="list-style-type: none"><li>• Controllare il collegamento dell'antenna/del cavo.</li><li>• Collegare il televisore alla rete di alimentazione, e premere  sul televisore.</li><li>• Qualora l'indicatore  (standby) si accenda in rosso, premere <b>TV I</b>/.</li></ul>
Assenza di immagine o di informazioni menu dall'apparecchiatura collegata al connettore scart sullo schermo.	<ul style="list-style-type: none"><li>• Premere  per visualizzare l'elenco degli ingressi, quindi selezionare l'ingresso desiderato.</li><li>• Controllare il collegamento tra l'apparecchiatura opzionale e il televisore.</li></ul>
Appaiono delle immagini doppie o ombre.	<ul style="list-style-type: none"><li>• Controllare il collegamento dell'antenna/del cavo.</li><li>• Controllare l'ubicazione e il direzionamento dell'antenna.</li></ul>
Sullo schermo compaiono solo effetto neve e rumore.	<ul style="list-style-type: none"><li>• Controllare che l'antenna non sia rotta o piegata.</li><li>• Controllare che la durata dell'antenna non sia giunta al termine (3-5 anni in caso di uso normale, 1-2 anni in zone di mare).</li></ul>
Immagine con disturbi visivi o audio durante la visualizzazione di un canale televisivo.	<ul style="list-style-type: none"><li>• Regolare "AFT" (Sintonizzazione automatica di precisione) per ottenere una migliore ricezione dell'immagine.</li></ul>
Sullo schermo compaiono dei puntini neri e/o luminosi.	<ul style="list-style-type: none"><li>• Lo schermo è costituito da pixel. Eventuali puntini neri e/o luminosi (pixel) sullo schermo non denotano un malfunzionamento.</li></ul>
I contorni dell'immagine sono distorti.	<ul style="list-style-type: none"><li>• Selezionare "Standard" o "No" in "Motionflow".</li><li>• Cambiare le impostazioni attuali di "Modalità Film" con altre impostazioni.</li></ul>
L'immagine non appare a colori.	<ul style="list-style-type: none"><li>• Selezionare "Ripristino".</li></ul>
L'immagine proveniente dall'apparecchiatura collegata alle prese  COMPONENT IN non viene visualizzata a colori, o viene visualizzata con colori irregolari.	<ul style="list-style-type: none"><li>• Verificare il collegamento delle prese  COMPONENT IN e controllare che i connettori siano saldamente inseriti nelle rispettive prese.</li></ul>

Condizione	Spiegazione/Soluzione
Assenza di immagine dall'apparecchiatura collegata al televisore.	<ul style="list-style-type: none"> <li>• Accendere l'apparecchiatura collegata.</li> <li>• Controllare la connessione del cavo.</li> <li>• Premere  per visualizzare l'elenco degli ingressi, quindi selezionare l'ingresso desiderato.</li> <li>• Inserire correttamente la scheda di memoria o altri dispositivi di salvataggio nella fotocamera digitale.</li> <li>• Utilizzare una scheda di memoria o altri dispositivi di salvataggio per la fotocamera digitale che siano stati formattati in base al manuale delle istruzioni fornito con la fotocamera digitale.</li> <li>• Il funzionamento non è garantito con tutti i dispositivi USB. Inoltre, il funzionamento può variare a seconda delle caratteristiche del dispositivo USB e del video che viene riprodotto.</li> </ul>
Non è possibile selezionare l'apparecchiatura collegata nel Menu Home oppure non si può cambiare l'ingresso.	<ul style="list-style-type: none"> <li>• Controllare la connessione del cavo.</li> <li>• Impostare il server affinché venga visualizzato nel Menu Home.</li> </ul>
<b>Suono</b>	
L'immagine è buona, ma l'audio è assente.	<ul style="list-style-type: none"> <li>• Premere  +/- o  (esclusione audio).</li> <li>• Verificare se "Altoparlante" è impostato su "Altoparlante TV".</li> <li>• Quando si utilizza un ingresso HDMI con CD Super Audio o DVD-Audio, DIGITAL AUDIO OUT (OPTICAL) potrebbe non emettere segnali audio.</li> </ul>
<b>Canali</b>	
Non è possibile selezionare il canale desiderato.	<ul style="list-style-type: none"> <li>• Passare dalla modalità digitale a quella analogica o viceversa e selezionare il canale digitale/analogico desiderato.</li> </ul>
Alcuni canali sono vuoti.	<ul style="list-style-type: none"> <li>• Il canale viene utilizzato solo per il servizio codificato/di abbonamento. Abbonarsi a un servizio televisivo a pagamento.</li> <li>• Il canale viene utilizzato solo per i dati (immagine e audio assenti).</li> <li>• Rivolgersi all'emittente televisiva per i dettagli della trasmissione.</li> </ul>
Non si possono visualizzare i canali digitali.	<ul style="list-style-type: none"> <li>• Rivolgersi a un installatore locale per verificare se sono disponibili trasmissioni digitali nella zona.</li> <li>• Procurarsi un'antenna più potente.</li> </ul>
<b>Rete domestica</b>	
La diagnosi di connessione indica un guasto.	<p><b>Verificare le connessioni</b></p> <ul style="list-style-type: none"> <li>• Utilizzare un cavo di rete non incrociato.</li> <li>• Verificare che il cavo sia saldamente connesso.</li> <li>• Controllare la connessione tra il televisore e il router.</li> </ul> <p><b>Controllare le impostazioni</b></p> <ul style="list-style-type: none"> <li>• Cambiare l'indirizzo IP per il server DNS ("Controllare la connessione di rete") e prendere in considerazione quanto segue. <ul style="list-style-type: none"> <li>–Contattare il proprio provider di servizi Internet.</li> <li>–Specificare l'indirizzo IP del router se non si conosce la DNS del provider di servizi Internet.</li> </ul> </li> </ul>

Condizione	Spiegazione/Soluzione
Impossibile trovare il server, non si può recuperare un elenco e la riproduzione non funziona.	<ul style="list-style-type: none"> <li>• Una volta modificate le impostazioni del server, spegnere il televisore e riaccenderlo premendo  sul televisore.</li> <li>• Eseguire “Diagnostica server”.</li> </ul> <p><b>Quando si usa un PC come server</b></p> <ul style="list-style-type: none"> <li>• Verificare che il PC sia acceso. Non spegnere il PC durante l’accesso.</li> <li>• Se sul PC è installato del software di sicurezza, assicurarsi di consentire le connessioni da dispositivi esterni. Per i dettagli, consultare il manuale fornito con il software di sicurezza.</li> <li>• Il carico sul PC potrebbe essere troppo elevato o l’applicazione del server potrebbe diventare instabile. Provare quanto segue: <ul style="list-style-type: none"> <li>–Arrestare l’applicazione del server e riavviare.</li> <li>–Riavviare il PC.</li> <li>–Ridurre il numero di applicazioni attive nel PC.</li> <li>–Ridurre la quantità di contenuto.</li> </ul> </li> </ul>
Le modifiche sul server non vengono applicate o il contenuto visualizzato è diverso dal contenuto del server.	<ul style="list-style-type: none"> <li>• A volte le modifiche non vengono applicate sui display del televisore anche se del contenuto è stato aggiunto e/o cancellato dal server. Se ciò accade, provare a risalire di un livello e cercare di aprire la cartella o il server di nuovo.</li> </ul>
I file di foto, musica e/o video non appaiono o non vengono visualizzate le icone.	<p><b>Controllo preliminare</b></p> <ul style="list-style-type: none"> <li>• Verificare che l’apparecchiatura collegata supporti DLNA.</li> <li>• Il funzionamento non è garantito con tutti i server. Inoltre, il funzionamento può variare a seconda delle caratteristiche del server e del contenuto in questione.</li> <li>• Accendere l’apparecchiatura collegata.</li> </ul> <p><b>Verificare le connessioni</b></p> <ul style="list-style-type: none"> <li>• Verificare che il cavo di rete e/o il cavo di alimentazione del server non si sia scollegato.</li> </ul> <p><b>Controllare le impostazioni</b></p> <ul style="list-style-type: none"> <li>• Verificare che il dispositivo connesso sia registrato sotto “Impostazioni visualizzazione server”.</li> <li>• Verificare che il server sia configurato correttamente.</li> <li>• Verificare che il dispositivo selezionato sia collegato alla rete e vi si possa accedere.</li> <li>• Se “Impostazioni indirizzi IP” in “Rete” sotto “Impostazioni di rete” è impostato su “DHCP (DNS automatico)” o “DHCP (DNS manuale)”, ci potrebbe voler del tempo per riconoscere i dispositivi in caso di assenza di un server DHCP. Eseguire “Diagnostica server”.</li> </ul>
Il televisore non viene trovato da un dispositivo compatibile con il renderer (il controller).	<p><b>Verificare le connessioni</b></p> <ul style="list-style-type: none"> <li>• Verificare che il cavo di rete LAN e/o il cavo di alimentazione del server non si siano scollegati.</li> </ul> <p><b>Controllare le impostazioni</b></p> <ul style="list-style-type: none"> <li>• Verificare se “Funzione Renderer” è attivato.</li> <li>• Verificare che il dispositivo connesso sia registrato sotto “Controllo di accesso al Renderer”.</li> </ul>
Appaiono solo poche icone in “Rete” nel Menu Home.	<ul style="list-style-type: none"> <li>• Ciò è normale quando non è presente una connessione a Internet. Si possono utilizzare senza problemi tre Widget pre-installati. Per poter accedere a più Widget, verificare che il cavo LAN e/o il cavo di alimentazione del router/modem non siano scollegati. (*)</li> </ul>
Sono stati utilizzati dei Widget registrati, ma ora alcuni contenuti non appariranno nei Widget.	<ul style="list-style-type: none"> <li>• Verificare che il cavo LAN e/o il cavo di alimentazione del router/modem non siano scollegati. (*)</li> <li>• È possibile che il server del provider del Widget sia fuori servizio. Provare ad utilizzare il Widget più tardi.</li> </ul> <p>(*) Per il collegamento a Internet, è necessario che il proprio router/modem sia stato precedentemente impostato in maniera adeguata. Contattare il provider di servizi Internet per le impostazioni del router/modem.</p>

Condizione	Spiegazione/Soluzione
<b>Generico</b>	
L'alimentazione del televisore non si può accendere.	<ul style="list-style-type: none"> <li>• Verificare se <b>ENERGY SAVING SWITCH</b> è attivato (pagina 10).</li> </ul>
Immagine e/o audio distorti.	<ul style="list-style-type: none"> <li>• Tenere il televisore lontano da fonti di rumore quali autovetture, motocicli, asciugacapelli o apparecchiature ottiche.</li> <li>• Durante l'installazione delle apparecchiature opzionali, lasciare spazio tra queste e il televisore.</li> <li>• Controllare il collegamento dell'antenna/del cavo.</li> <li>• Tenere il cavo televisivo dell'antenna/del cavo lontano da altri cavi di connessione.</li> </ul>
Il televisore si spegne automaticamente (passa automaticamente alla modalità standby).	<ul style="list-style-type: none"> <li>• Verificare se "Timer Spegnimento" è attivato, o confermare l'impostazione "Durata" di "Avvio timer".</li> <li>• Verificare se "Standby TV per inattività" è attivato.</li> <li>• Qualora non venga ricevuto alcun segnale o non si effettui nessuna operazione in modalità televisore per 10 minuti, il televisore si pone automaticamente in modalità standby.</li> </ul>
Il televisore si accende automaticamente.	<ul style="list-style-type: none"> <li>• Verificare se "Avvio timer" è attivato.</li> </ul>
Impossibile selezionare alcune fonti di ingresso.	<ul style="list-style-type: none"> <li>• Selezionare "Impostazione AV" e disattivare l'impostazione "Salta" per la fonte di ingresso.</li> </ul>
Il telecomando non funziona.	<ul style="list-style-type: none"> <li>• Sostituire le batterie.</li> </ul>
Appare una lista di programmi TV vuota nel sistema GUIDE Plus+.	<ul style="list-style-type: none"> <li>• Controllare il collegamento dell'antenna/del cavo.</li> <li>• Il cablaggio e l'impostazione sono corretti, ma il Sistema GUIDE Plus+ non è rimasto collegato abbastanza tempo per ricevere i dati dei programmi TV. Lasciare il televisore in "STANDBY" durante la notte (24 ore) o utilizzare "Download dati manuale".</li> <li>• Ci si trova in un paese/regione in cui non è ancora disponibile il Sistema GUIDE Plus+. Verificare l'elenco dei paesi per vedere se ci si trova in una zona in cui è supportato. <a href="http://www.europe.guideplus.com/">http://www.europe.guideplus.com/</a></li> </ul>
L'apparecchiatura HDMI non compare in "Elenco Dispositivi HDMI".	<ul style="list-style-type: none"> <li>• Verificare che l'apparecchiatura sia compatibile con Controllo per HDMI.</li> </ul>
Non è possibile selezionare "No" in "Controllo per HDMI".	<ul style="list-style-type: none"> <li>• Se è stato collegato un sistema audio compatibile con Controllo per HDMI, non sarà possibile selezionare "No" in questo menu. Se si desidera modificare l'uscita audio all'altoparlante del televisore, selezionare "Altoparlante TV" nel menu "Altoparlante".</li> </ul>
Non tutti i canali sono preselezionati per il cavo.	<ul style="list-style-type: none"> <li>• Visitare il sito Web dell'assistenza per informazioni sui fornitori di servizi via cavo. <a href="http://support.sony-europe.com/TV/DVBC/">http://support.sony-europe.com/TV/DVBC/</a></li> </ul>



# Diagrammi a blocchi

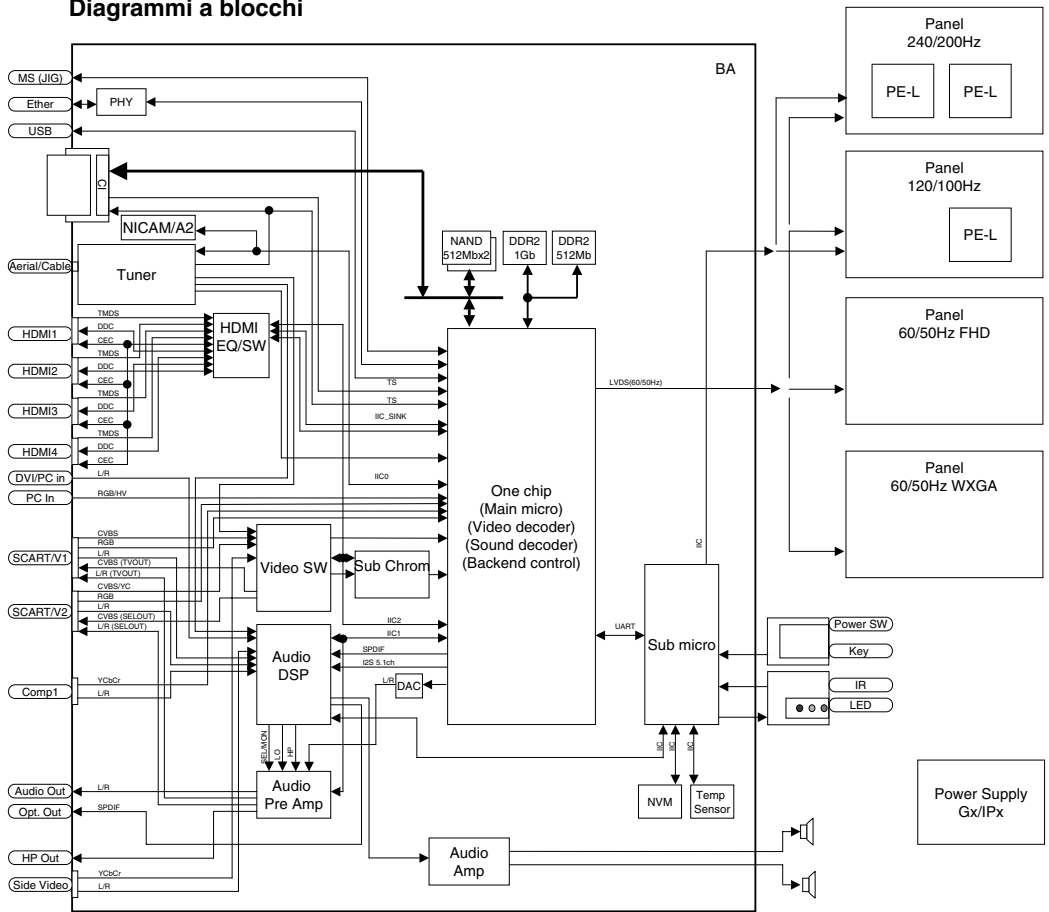

## Inleiding

Bedankt dat u hebt gekozen voor dit Sony-product. Alvorens de televisie te gebruiken, dient u deze handleiding volledig door te lezen. Bewaar de handleiding voor raadpleging in de toekomst.

De fabrikant van dit product is Sony Corporation, 1-7-1 Konan Minato-ku Tokyo, 108-0075 Japan. De geautoriseerde vertegenwoordiging voor EMC en product veiligheid is Sony Deutschland GmbH, Hedelfinger Strasse 61, 70327 Stuttgart, Duitsland. Voor service- of garantie zaken verwijzen wij u graag naar de adressen in de afzonderlijke service/garantie documenten.

## Opmerkingen betreffende de digitale televisiefunctie

- Functies met betrekking tot digitale televisie (**DVB**) werken alleen in landen of gebieden waar DVB-T (MPEG-2 en H.264/MPEG-4 AVC) digitale aardse signalen worden uitgezonden of waar toegang is tot een compatibele DVB-C (MPEG-2 en H.264/MPEG-4 AVC) kabelservice. Vraag uw dealer of u een DVB-T-signaal kunt ontvangen waar u woont of vraag uw kabelleverancier of hun DVB-C-kabelservice geschikt is voor een geïntegreerde werking met deze televisie.
- Uw kabelleverancier kan voor een dergelijke service kosten in rekening brengen en het kan zijn dat u moet instemmen met bepaalde voorwaarden.
- Dit televisietoestel voldoet aan de DVB-T- en DVB-C-specificaties, maar de compatibiliteit met toekomstige DVB-T digitale aardse en DVB-C digitale kabeluitzendingen kan niet worden gegarandeerd.
- Bepaalde digitale televisiefuncties zijn wellicht niet beschikbaar in sommige landen/regio's en DVB-C-kabel werkt wellicht niet goed bij bepaalde aanbieders.

Raadpleeg voor een lijst met compatibele kabelaanbieders de ondersteunings-site: <http://support.sony-europe.com/TV/DVBC/>



- De afbeeldingen in deze handleiding zijn van model KDL-40Z5500, tenzij anders wordt aangegeven.

## Informatie over handelsmerken

**DVB** is een gedeponeerd handelsmerk van het DVB project.

HDMI, het HDMI-logo en High-Definition Multimedia Interface zijn handelsmerken of gedeponeerde handelsmerken van HDMI Licensing LLC.

DLNA en DLNA CERTIFIED zijn handelsmerken en/of servicemerken van Digital Living Network Alliance.

GUIDE Plus+™ is (1) een gedeponeerd handelsmerk of handelsmerk van (2) vervaardigd onder licentie van en (3) onderworpen aan verscheidene internationale octrooien en octrooiapplicaties in eigendom van, of gelicentieerd aan, Gemstar-TV Guide International, Inc. en/of haar dochterondernemingen.

GEMSTAR-TV GUIDE INTERNATIONAL, INC. EN/OF HAAR DOCHTERONDERNEMINGEN ZIJN OP GENEREEL WIJZE AANSPRAKELIJK VOOR DE NAUWKEURIGHEID VAN DE INFORMATIE VAN HET PROGRAMMASCHEMA DAT WORDT GELEVERD DOOR HET GUIDE PLUS+ SYSTEEM. GEMSTAR-TV GUIDE INTERNATIONAL, INC. EN/OF HAAR DOCHTERONDERNEMINGEN ZIJN IN GEEN GEVAL AANSPRAKELIJK VOOR SCHADEVERGOEDINGEN BETREFFENDE VERLIES VAN WINST, VERLIES VAN ZAKEN, OF INDIRECTE, SPECIALE OF GEVOLGSCHADE IN SAMENHANG MET DE VOORZIENING OF HET GEBRUIK VAN ENIGE INFORMATIE, APPARATUUR, OF DIENSTEN IN RELATIE TOT HET GUIDE PLUS+™-SYSTEEM.

Vervaardigd onder licentie van Dolby Laboratories. Dolby en het dubbele D-symbool zijn handelsmerken van Dolby Laboratories.

"BRAVIA" en BRAVIA zijn handelsmerken van Sony Corporation.

"XMB™" en "XrossMediaBar" zijn handelsmerken van Sony Corporation en Sony Computer Entertainment Inc.

**HDMI**  
HIGH-DEFINITION MULTIMEDIA INTERFACE

**DOLBY**  
DIGITAL PLUS

**dlna**  
CERTIFIED

**GUIDE plus+**  
GEMSTAR

# Inhoudsopgave

<b><i>Aan de slag</i></b>	<b>4</b>
Veiligheidsinformatie .....	8
Voorzorgsmaatregelen.....	9
Toetsen en lampjes op de afstandsbediening en de televisie .....	10
<b><i>Televisie kijken</i></b>	
Televisie kijken .....	15
<b><i>Gebruiksaanwijzing</i></b>	
Gebruiksaanwijzing.....	16
Navigeren door de Gebruiksaanwijzing .....	16
<b><i>Overige informatie</i></b>	
De accessoires installeren (wandmontagesteun) .....	17
Specificaties .....	20
Problemen oplossen .....	23

# Aan de slag

## Vóór gebruik

### De accessoires controleren

Netsnoer (1)

Kabelhouder (1)

Standaard (1) en schroeven (4) (behalve voor 52 inch)

Afstandsbediening RM-ED019 (1)

Batterijen AA-formaat (type R6) (2)

### Batterijen in de afstandsbediening plaatsen

Druk op het lipje en haal het omhoog om te openen.

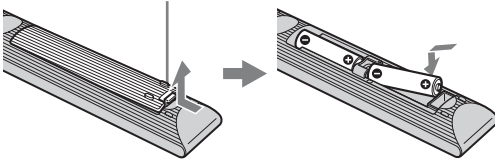

## 1: De standaard bevestigen (behalve voor 52 inch)

- 1 Open de kartonnen doos en haal de standaard en de schroeven eruit.
- 2 Plaats de televisie op de standaard.

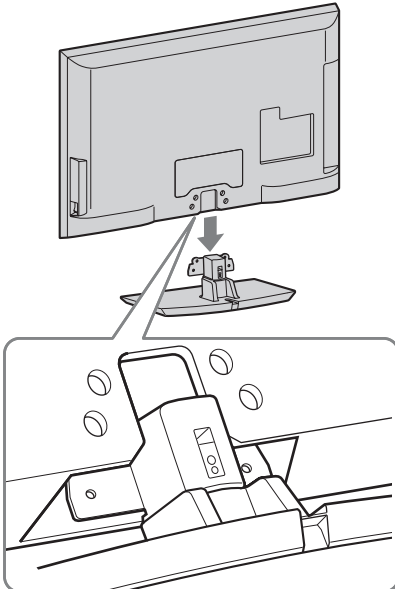

- 3 Bevestig de televisie op de standaard met de bijgeleverde schroeven volgens de pijlen  die de schroefopeningen aangeven.

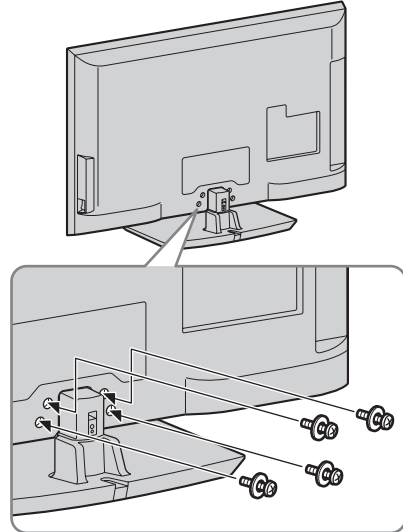

- Als u een elektrische schroevendraaier gebruikt, stelt u het aandraaimoment in op ongeveer 1,5 N·m { 15 kgf·cm }.

## 2: Een antenne/set-top box/recorder (bv. dvd-recorder) aansluiten

Een set-top box/recorder (bv. dvd-recorder) aansluiten met SCART

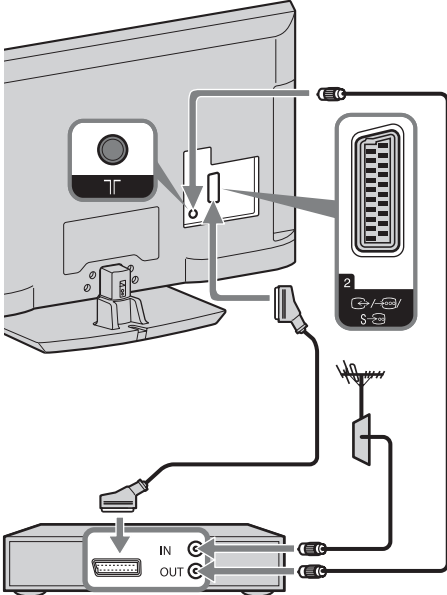

Set-top box/recorder (bv. dvd-recorder)

Een set-top box/recorder (bv. dvd-recorder) aansluiten met HDMI

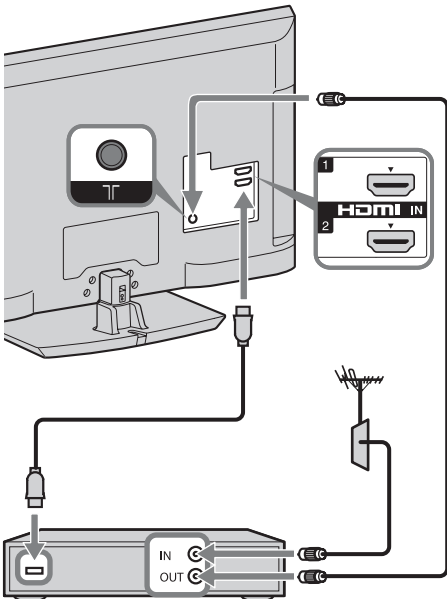

Set-top box/recorder (bv. dvd-recorder)

## 3: Voorkomen dat de televisie omvalt

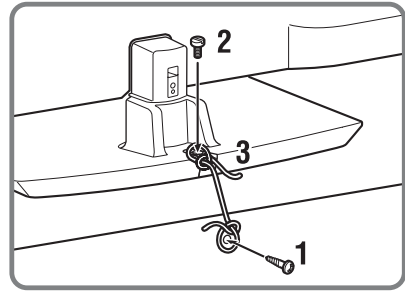
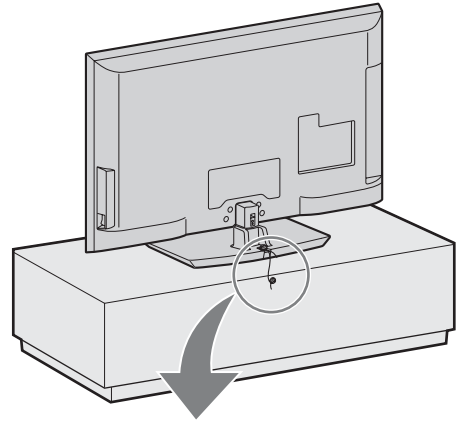

- 1 Plaats een houtschroef (4 mm diameter, niet bijgeleverd) in de televisiestandaard.
- 2 Plaats een kolomschroef (M4 × 20, niet bijgeleverd) in de schroefopening van de televisie.
- 3 Bevestig de houtschroef en de kolomschroef met een stevige draad.

## 4: Kabels bundelen

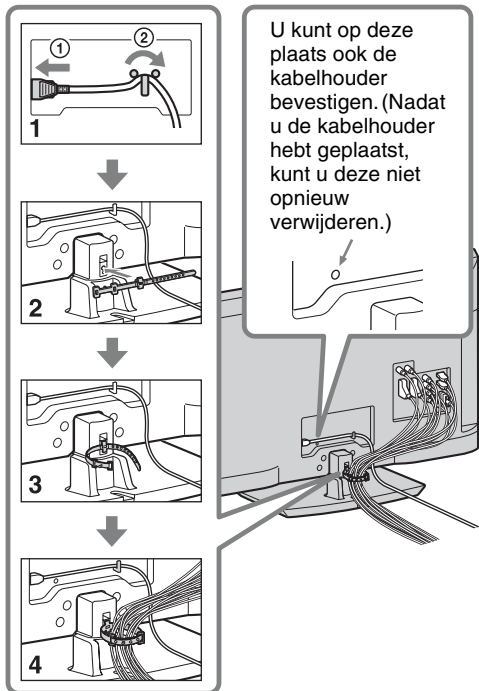

- Bundel het netsnoer niet samen met andere kabels.

## 5: De eerste installatie uitvoeren

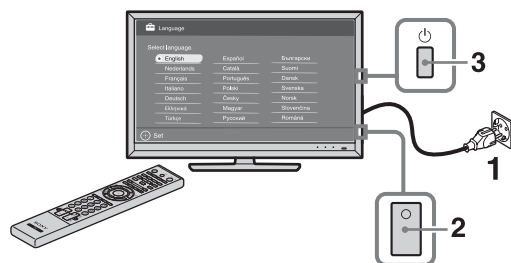

- 1 Sluit de televisie aan op de netspanning.
- 2 Schakel de **ENERGY SAVING SWITCH** in (pagina 10).
- 3 Druk op op de televisie. De eerste keer dat u de televisie aanzet, verschijnt het menu Taal het scherm.

4

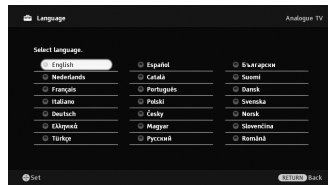

Volg de instructies op het scherm.

**Digitale autom. Afstemming:** als u "Kabel" selecteert, raden wij u aan "Snelscan" te selecteren voor een snelle programmering. Stel "Frequentie" en "Netwerk-ID" in volgens de informatie die u hebt gekregen van uw kabelleverancier. Als er geen kanaal wordt gevonden via "Snelscan", probeer het dan met "Volledige scan" (dit kan enige tijd in beslag nemen). Raadpleeg voor een lijst met compatibele kabelaanbieders de ondersteuningsite: <http://support.sony-europe.com/TV/DVBC/>

**Programma's sorteren:** Hiermee wijzigt u de volgorde waarin analoge kanalen op de televisie zijn opgeslagen.

- 1 Druk op om het kanaal te selecteren dat u naar een nieuwe positie wilt verplaatsen en druk op .
- 2 Druk op om de nieuwe positie voor het kanaal te selecteren en druk op .

**Eco-voorkeuze:** Als u "Ja" selecteert, worden de "Eco"-instellingen gewijzigd naar de aanbevolen waarden om het stroomverbruik te verminderen.



- De kanalen kunnen ook handmatig worden ingesteld.

## Instellingen GUIDE Plus+™ systeem installeren

(alleen als GUIDE Plus+™ systeem beschikbaar is)\*

- \* Voorwaarden voor het instellen van deze functie:
- u dient uw land in te stellen op het VK, Duitsland of Spanje.
  - u ontvangt digitale uitzendingen.
  - "Aards" is geselecteerd in "5: De eerste installatie uitvoeren".

- 1** Voer de postcode in van de regio waar u woont met /↕/↔/↔/⊕.



- Vanaf de linkerkant invoeren als u postcode uit minder dan zeven cijfers bestaat.

- 2** Selecteer de taal voor GUIDE Plus+.

Deze stap wordt overgeslagen als een van de volgende talen is geselecteerd in "5: De eerste installatie uitvoeren": "English", "Deutsch", "Español", "Italiano", "Français" of "Nederlands".

- 3** GUIDE Plus+ gegevens downloaden.

De eerste maal downloaden kan enige tijd duren; druk tijdens het zoeken geen toetsen in op de televisie of de afstandsbediening. Als de televisielijsten de eerste maal zijn gedownload, worden alle toekomstige downloads automatisch uitgevoerd.

## De kijkhoek van de televisie aanpassen

De kijkhoek van deze tv kan worden aangepast zoals hieronder afgebeeld.

### Hoek naar links en rechts aanpassen (draaien)

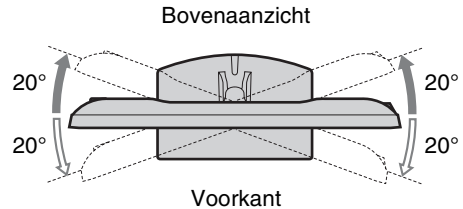

## De tafelstandaard van de televisie losmaken



- Verwijder de schroeven volgens de pijlen  op de televisie.
- Verwijder de tafelstandaard niet, tenzij u bepaalde accessoires aan de televisie wilt monteren.

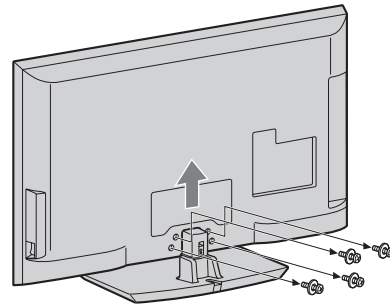

# Veiligheidsinformatie

## Installatie/configuratie

Installeer en gebruik de televisie volgens de instructies hieronder om het risico op brand, elektrische schok, schade en/of letsel te vermijden.

### Installatie

- Het televisietoestel moet in de buurt van een goed toegankelijk stopcontact worden geplaatst.
- Plaats het televisietoestel op een stabiele, vlakke ondergrond.
- Laat wandinstallaties alleen door gekwalificeerd servicepersoneel uitvoeren.
- Het wordt om veiligheidsredenen aanbevolen accessoires van Sony te gebruiken, zoals:
  - Wandmontagesteun SU-WL500
- Gebruik de schroeven die bij de wandmontagesteun zijn geleverd voor het bevestigen van de montagehaken aan het televisietoestel. De meegeleverde schroeven zijn 8 mm tot 12 mm lang gemeten langs het bevestigingsoppervlak van de montagehaak. De diameter en de lengte van de schroeven verschillen naar gelang het model van de wandmontagesteun. Het gebruik van andere schroeven dan de meegeleverde schroeven kan resulteren in interne schade van het televisietoestel of kan ertoe leiden dat de televisie valt enz.

8 mm - 12 mm



### Transport

- Voordat u het televisietoestel transporteert, moet u alle snoeren loskoppelen.
- Voor het transport van een groot televisietoestel zijn twee of drie personen nodig.
- Als u het televisietoestel in uw armen draagt, moet u het vasthouden zoals rechts wordt getoond. Druk niet tegen het LCD-scherm en het kader rond het scherm.
- Als het televisietoestel wordt opgetild of verplaatst, houdt u het toestel stevig vast aan de onderkant.
- Wanneer u het televisietoestel vervoert, mag u dit niet blootstellen aan schokken of sterke trillingen.
- Als u het televisietoestel naar de reparateur brengt of vervoert, verpakt u het in de oorspronkelijke doos en verpakkingsmaterialen.

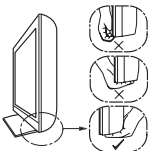

### Ventilatie

- Bedek nooit de ventilatie-openingen en steek nooit iets daardoor naar binnen.
- Houd ruimte vrij rond het televisietoestel zoals hierna wordt aangegeven.
- Het wordt aanbevolen de wandmontagesteun van Sony te gebruiken voor een goede luchtcirculatie.

#### Installatie aan de wand

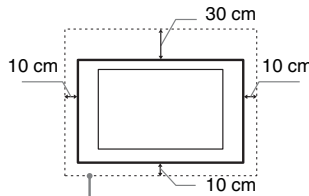

Houd minimaal deze ruimte vrij rond het toestel.

#### Installatie op de standaard

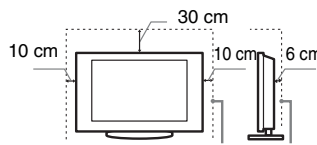

Houd minimaal deze ruimte vrij rond het toestel.

- Voor een goede ventilatie en om ophoping van vuil en stof te voorkomen:
  - Plaat het televisietoestel niet plat op de grond en installeer het niet ondersteboven, achterstevoren of gedraaid.
  - Installeer het televisietoestel niet op een plank, kleed, bed of in een kast.
  - Dek het televisietoestel niet af met een doek, zoals gordijnen, of voorwerpen als kranten enz.
  - Installeer het televisietoestel niet zoals hierna wordt getoond.

Luchtcirculatie geblokkeerd.

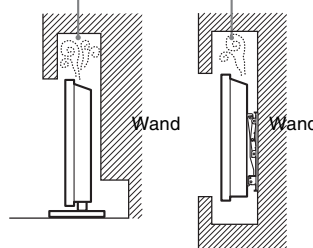

### Netsnoer

- Hanteer het netsnoer en het stopcontact als volgt om het risico op brand, elektrische schok of schade en/of letsel te vermijden:
- Gebruik alleen Sony-netsnoeren en geen netsnoeren van andere leveranciers.
  - Steek de stekker volledig in het stopcontact.
  - Gebruik het televisietoestel uitsluitend op een wisselspanning van 220–240 V.
  - Koppel voor alle veiligheid het netsnoer los als u de kabels aansluit en let erop dat u niet over de kabels struikelt.
  - Verwijder het netsnoer uit het stopcontact voordat er werkzaamheden aan het televisietoestel worden uitgevoerd of het wordt verplaatst.

- Houd het netsnoer uit de buurt van warmtebronnen.
- Verwijder de stekker uit het stopcontact en reinig deze regelmatig. Indien de stekker wordt bedekt door stof en vocht opneemt, kan de isolatie verslechteren, hetgeen brand kan veroorzaken.

### Opmerkingen

- Gebruik het meegeleverde netsnoer niet voor andere apparatuur.
- Zorg dat het netsnoer niet teveel wordt afgeklemd, gebogen of gedraaid. Hierdoor kunnen de draden worden blootgelegd of doorgesneden.
- Pas het netsnoer niet aan.
- Plaats geen zware voorwerpen op het netsnoer.
- Trek nooit aan het netsnoer zelf als dit wordt losgekoppeld.
- Sluit niet te veel apparaten aan op hetzelfde stopcontact.
- Gebruik geen stopcontact waarbij de stekker slecht contact maakt.

### Verboden gebruik

Installeer/gebruik het televisietoestel niet op locaties, in omgevingen of situaties die hierna worden weergegeven. Het televisietoestel kan dan slecht gaan functioneren en brand, elektrische schok, schade en/of letsel veroorzaken.

### Locatie:

Buiten (in direct zonlicht), aan de kust, op een schip of ander vaartuig, in een voertuig, in medische instellingen, op instabiele locaties, in de buurt van water, regen vocht of rook.

### Omgeving:

Locaties die heet, vochtig of zeer stoffig zijn; waar insecten kunnen binnendringen; waar het toestel kan worden blootgesteld aan mechanische trillingen, in de buurt van brandbare voorwerpen (kaarsen enz.). Stel het televisietoestel niet bloot aan druppels of spetters en plaats geen met vloeistof gevulde voorwerpen, zoals vazen, op het toestel.

### Situatie:

Gebruik het toestel niet als u natte handen heeft, als de kast is verwijderd of met bevestigingen die niet worden aangeraden door de fabrikant. Verwijder de stekker van het televisietoestel uit het stopcontact en ontkoppel de antenne tijdens onweer.

### Gebroken glas:

- Gooi niets tegen het televisietoestel. Het schermglas kan breken door de impact en ernstig letsel veroorzaken.
- Als het scherm van het televisietoestel barst, mag u het toestel pas aanraken nadat u de stekker uit het stopcontact hebt getrokken. Anders bestaat er gevaar op elektrische schokken.

### Wanneer de televisie niet wordt gebruikt

- Als u het televisietoestel een aantal dagen niet gebruikt, dan moet het worden losgekoppeld van de netspanning vanwege milieu- en veiligheidsredenen.
- Als het televisietoestel nog onder spanning staat wanneer het net is uitgeschakeld, trekt u de stekker uit het stopcontact om het televisietoestel volledig uit te schakelen.



- Bepaalde televisietoestellen kunnen over functies beschikken waarvoor het toestel in de stand-by stand moet blijven om correct te werken.

## Voor kinderen

- Zorg dat kinderen niet op het televisietoestel klimmen.
- Houd kleine accessoires buiten het bereik van kinderen, zodat deze niet kunnen worden ingeslikt.

## In het geval de volgende problemen optreden...

**Schakel** het televisietoestel uit en verwijder onmiddellijk het netsnoer als een van de volgende problemen optreedt.

Vraag uw dealer of Sony-servicecentrum het toestel te laten nakijken door gekwalificeerd servicepersoneel.

### In het geval:

- het netsnoer is beschadigd.
- het netsnoer niet goed past.
- het televisietoestel is beschadigd omdat het is gevallen, er tegenaan is geslagen of er iets naar is gegooid.
- een vloeibaar of vast voorwerp door de openingen in de kast terecht is gekomen.

## Voorzorgsmaatregelen

### Televisie kijken

- Kijk televisie met gedempt licht, omdat televisie kijken in het donker of gedurende een lange periode de ogen extra belast.
- Als u een hoofdtelefoon gebruikt, mag u het volume niet te hoog zetten om gehoorbeschadiging te voorkomen.

### LCD-scherm

- Hoewel het LCD-scherm is vervaardigd met precisietechnologie en 99,99% of meer van de pixels werken, kunnen er toch donkere of heldere puntjes (rood, blauw of groen) permanent zichtbaar zijn op het LCD-scherm. Dit is een structureel kenmerk van een LCD-scherm en duidt niet op een defect.
- Druk en kras niet het op het scherm en plaats geen voorwerpen op het televisietoestel. Het beeld kan hierdoor vervormen of het LCD-scherm kan beschadigen.
- Als het televisietoestel op een koude plaats wordt gebruikt, kan het beeld vlekkelig of donker zijn. Dit wijst niet op een storing. Dit verschijnsel verdwijnt wanneer de temperatuur stijgt.
- Bij langdurige weergave van stilstaande beelden kunnen spookbeelden optreden. Deze kunnen na enige tijd verdwijnen.
- Het scherm en de kast worden warm als het televisietoestel wordt gebruikt. Dit duidt niet op een defect.
- Het LCD-scherm bevat een kleine hoeveelheid vloeibare kristallen en kwik. Sommige fluorescentielampen in het televisietoestel bevatten ook kwik. Gooi het toestel weg volgens de geldende lokale wetgeving en voorschriften.

## Schermpoppervlak/kast van het televisietoestel behandelen en reinigen

Zorg er om veiligheidsredenen voor dat u het netsnoer van het televisietoestel loskoppelt voordat u het reinigt.

Neem de volgende voorzorgsmaatregelen in acht om verkleuring of beschadiging van het materiaal of de coating van het scherm te voorkomen.

- Reinig het schermoppervlak/de kast met een zachte doek om stof te verwijderen. Bevochtig een zachte doek licht met een verdund reinigingsmiddel bij hardnekkige stofvorming.
- Gebruik geen schuursponsje, alkalisch/zuurhoudend reinigingsmiddel, schuurpoeder of vluchtig oplosmiddel, zoals alcohol, benzeen, thinner of insectenbestrijdingsmiddel. Het gebruik van dergelijke materialen of het langdurig in aanraking komen met rubber- of vinylmaterialen kan beschadiging van het schermoppervlak en het materiaal van de kast tot gevolg hebben.
- Het wordt aanbevolen de ventilatie-openingen regelmatig met de stofzuiger te reinigen om een goede ventilatie te handhaven.
- Als u de hoek van het televisietoestel aanpast, moet u het toestel langzaam verplaatsen om te voorkomen dat het televisietoestel van de standaard schiet.

### Optionele apparatuur

- Plaats optionele onderdelen of apparatuur die elektromagnetische straling uitzendt op een afstand van het televisietoestel. Anders kan beeldvervalsing en/of ruis optreden.
- Dit toestel is getest en compatibel bevonden met de limieten vermeld in de EMC-richtlijn voor het gebruiken van een verbindingssignaalkabel korter dan 3 meter.

### Batterijen

- Let op de + en de - bij het plaatsen van de batterijen.
- Combineer geen verschillende typen batterijen, of oude en nieuwe batterijen.
- Gooi oude batterijen niet gewoon weg, maar lever ze in. In bepaalde regio's kan het verwerken van batterijen aan regels zijn gebonden. Neem hiervoor contact op met de lokale autoriteiten.
- Hanteer de afstandsbediening met zorg. Laat de afstandsbediening niet vallen, ga er niet op staan en mors er geen vloeistof op.
- Plaats de afstandsbediening niet in de buurt van een warmtebron, op een plek in direct zonlicht of in een vochtige ruimte.

## Wegwerpen van het televisietoestel



**Verwijdering van oude elektrische en elektronische apparaten (toepasbaar in de Europese Unie en**

**andere Europese landen met gescheiden afvalsystemen)**

Het symbool op het product of op de verpakking wijst erop dat dit product niet

als huishoudelijk afval mag worden behandeld. Het moet echter naar een plaats worden gebracht waar elektrische en elektronische apparatuur wordt gerecycled. Als u ervoor zorgt dat dit product op de correcte manier wordt verwerkt, voorkomt u voor mens en milieu negatieve gevolgen die zich zouden kunnen voordoen in geval van verkeerde afvalbehandeling. De recycling van materialen draagt bij tot het vrijwaren van natuurlijke bronnen. Voor meer details in verband met het recyclen van dit product, neemt u contact op met de gemeentelijke instanties, het bedrijf of de dienst belast met de verwijdering van huishoudafval of de winkel waar u het product hebt gekocht.



**Pb**

**Verwijdering van oude batterijen (in de Europese Unie en andere Europese landen met afzonderlijke inzamelingssystemen)**

Dit symbool op de batterij of verpakking wijst erop dat de meegeleverde batterij van dit product niet als huishoudelijk afval behandeld mag worden. Op sommige batterijen kan dit symbool voorkomen in combinatie met een chemisch symbool. De chemische symbolen voor kwik (Hg) of lood (Pb) worden toegevoegd als de batterij meer dan 0,0005 % kwik of 0,004 % lood bevat. Door deze batterijen op juiste wijze af te voeren, voorkomt u voor mens en milieu negatieve gevolgen die zich zouden kunnen voordoen in geval van verkeerde afvalbehandeling. Het recyclen van materialen draagt bij tot het vrijwaren van natuurlijke bronnen. In het geval dat de producten om redenen van veiligheid, prestaties dan wel in verband met data-integriteit een permanente verbinding met batterij vereisen, dient deze batterij enkel door gekwalificeerd servicepersoneel vervangen te worden. Om ervoor te zorgen dat de batterij op een juiste wijze zal worden behandeld, dient het product aan het eind van zijn levenscyclus overhandigd te worden aan het desbetreffende inzamelingspunt voor de recyclage van elektrisch en elektronisch materiaal. Voor alle andere batterijen verwijzen we u naar het gedeelte over hoe de batterij veilig uit het product te verwijderen. Overhandig de batterij bij het desbetreffende inzamelingspunt voor de recyclage van batterijen. Voor meer details in verband met het recyclen van dit product of batterij, neemt u contact op met de gemeentelijke instanties, het bedrijf of de dienst belast met de verwijdering van huishoudafval of de winkel waar u het product hebt gekocht.

# Toetsen en lampjes op de afstandsbediening en de televisie

## Toetsen op de afstandsbediening en televisie

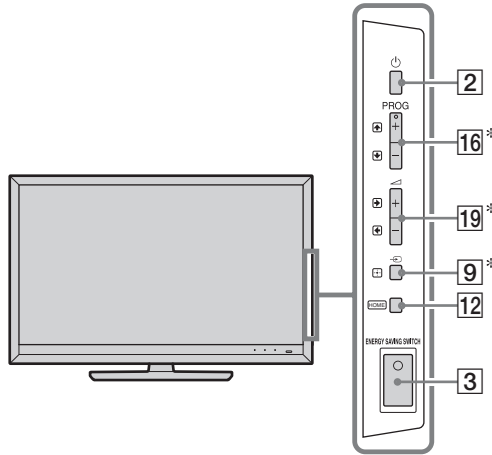



De toetsen op de televisie werken op dezelfde manier als op de afstandsbediening.



\* In het televisiemenu werken deze toetsen als  $\uparrow/\downarrow/\leftarrow/\rightarrow/+$ .











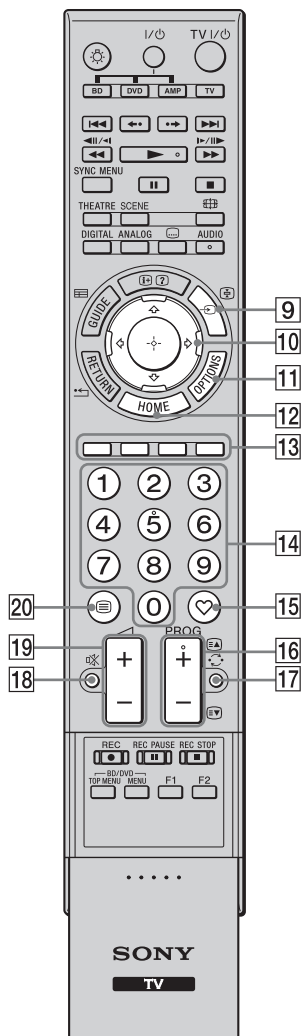













- Nummer 5, de toetsen **►**, **PROG +** en **AUDIO** zijn voorzien van een voetstip. Gebruik deze toetsen ter referentie bij het bedienen van de televisie.

Toets/schakelaar	Beschrijving
<b>1</b> TV I/O (televisie stand-by)	Indrukken om de televisie vanuit de stand-by modus in- en uit te schakelen.
<b>2</b> $\text{⏻}$ (AAN/UIT)	Indrukken om de televisie in of uit te schakelen.  <ul style="list-style-type: none"> <li>• Wanneer de <b>ENERGY SAVING SWITCH</b> uitgeschakeld is, kan de televisie niet worden ingeschakeld.</li> <li>• Om de televisie los te koppelen, schakelt u de televisie uit en trekt u vervolgens de stekker uit het stopcontact.</li> </ul>
<b>3</b> <b>ENERGY SAVING SWITCH</b>	Indrukken om de televisie in of uit te schakelen. Wanneer de <b>ENERGY SAVING SWITCH</b> is uitgeschakeld, wordt het stroomverbruik verminderd. Als de televisie zich in de stand-by modus bevindt als de <b>ENERGY SAVING SWITCH</b> wordt uitgeschakeld, heeft het inschakelen van de <b>ENERGY SAVING SWITCH</b> alleen tot gevolg dat de televisie weer in de stand-by modus wordt gezet.  <ul style="list-style-type: none"> <li>• Als de <b>ENERGY SAVING SWITCH</b> wordt uitgeschakeld, kunt u functies als klokinstellingen opslaan, het downloaden van EPG's of het updaten van software niet uitvoeren.</li> </ul>



Toets/schakelaar	Beschrijving
4 SCENE	<p>Indrukken om het menu "Scène kiezen" weer te geven.</p> <p>Als u de gewenste scène-optie selecteert, worden de optimale geluidskwaliteit en beeldkwaliteit voor de geselecteerde scène automatisch ingesteld.</p> <p>Druk op <math>\odot/\odot/\odot/\odot</math> om de scène-optie te selecteren en druk vervolgens op <math>\oplus</math>.</p> <p><b>Bioscoop:</b> zorgt voor beeldscènes in een theatersfeer met dynamisch geluid.</p> <p><b>Foto:</b> zorgt voor beeldscènes waarbij de textuur en de kleur van een afgedrukte foto op een authentieke manier worden gereproduceerd.</p> <p><b>Sport:</b> zorgt voor beeldscènes waarbij u realistisch beeld en geluid als in een stadion ervaart.</p> <p><b>Muziek:</b> zorgt voor geluidseffecten waarbij u dynamisch en helder geluid als bij een concert ervaart.</p> <p><b>Spel:</b> zorgt voor beeldscènes waarbij u van games kunt genieten met superieure beeld- en geluidskwaliteit.</p> <p><b>Grafisch:</b> zorgt voor beeldscènes waarbij langdurig naar de monitor kijken wordt verzacht en vermoeidheid wordt verminderd door de weergave van helderdere gedetailleerde beelden.</p> <p><b>Algemeen:</b> gebruik deze instelling wanneer u de geluids- en beeldkwaliteit voor geen enkel type scène wenst te optimaliseren.</p> <p><b>Auto:</b> de optimale geluids- en beeldkwaliteit worden automatisch ingesteld op basis van de ingangsbron; het kan zijn dat er geen effect optreedt afhankelijk van de aangesloten apparatuur.</p> <p></p> <ul style="list-style-type: none"> <li>• De opties die u kunt aanpassen, variëren afhankelijk van de situatie.</li> <li>• Niet beschikbare opties worden grijs of niet weergegeven.</li> <li>• Als u Theatermodus (pagina 13) op AAN instelt, schakelt de instelling voor "Scène kiezen" automatisch naar "Bioscoop".</li> </ul>
5  (beeldregelingsmodus)	<p>Indrukken om het schermformaat te wijzigen.</p>
6 AUDIO	<p><b>In analoge modus:</b> indrukken om de modus 2-talig te wijzigen.</p> <p><b>In digitale modus:</b> indrukken om de taal te wijzigen voor het programma dat momenteel wordt bekeken.</p>
7  (ondertiteling instellen)	<p>Indrukken om de taal van de ondertitels te wijzigen (alleen in digitale modus).</p>
8 $\odot/\odot$ (Info/Tekst weergeven)	<p>Elke keer dat u de toets indrukt, wijzigt het scherm als volgt:</p> <p><b>In digitale modus:</b> gegevens over het huidige programma → gegevens over het volgende programma (alleen voor Sony Guide)</p> <p><b>In analoge modus:</b> huidig kanaalnummer en beeldregeling-modus → klok-informatie.</p> <p><b>In Tekst-modus:</b> geeft verborgen informatie weer (b.v. antwoorden op quizvragen).</p>



Toets/schakelaar	Beschrijving
9  (ingang selecteren/ Tekst vasthouden)	<b>In TV-modus:</b> indrukken voor een lijst met ingangen. <b>In Tekst-modus:</b> indrukken om de huidige pagina vast te houden.
10 	Druk op  om de cursor op het scherm te verplaatsen. Druk op  om het gemarkeerde item te selecteren/bevestigen. Als een fotobestand wordt afgespeeld: druk op  om een diavoorstelling te pauzeren/starten. Druk op  om het vorige bestand te selecteren. Druk op  om het volgende bestand te selecteren. Als een muziek/videobestand wordt afgespeeld: druk op  om het afspelen te pauzeren/starten. Houd  ingedrukt om snel vooruit/achteruit te spoelen en laat de toets los op het punt waar u het afspelen wilt hervatten. Druk op  om het afspelen vanaf het begin van het huidige bestand te starten. Druk op  om naar het volgende bestand te gaan.
11 <b>OPTIONS</b>	Indrukken voor een lijst met "Apparaatbesturing" of snelkoppelingen naar bepaalde instellingsmenu's. Gebruik het menu "Apparaatbesturing" om apparatuur te bedienen die compatibel is met Controle voor HDMI. De weergegeven opties variëren naargelang de ingangsbron.
12 <b>HOME</b>	Indrukken om het thuismenu van de televisie weer te geven.
13 <b>Gekleurde toetsen</b>	Als de gekleurde toetsen beschikbaar zijn, verschijnt er een bedieningsgids op het scherm.
14 <b>Cijfertoeetsen</b>	<b>In TV-modus:</b> indrukken om kanalen te selecteren. Voor de kanaalnummers 10 en hoger, drukt u het tweede cijfer snel in. <b>In Tekst-modus:</b> indrukken om een paginanummer in te voeren.
15  (Favorieten)	Indrukken om de favorieten-lijst weer te geven die u hebt opgegeven.
16 <b>PROG +/-</b>  / 	<b>In TV-modus:</b> indrukken om naar het volgende (+) of vorige (-) kanaal te gaan. <b>In Tekst-modus:</b> indrukken om de volgende (  ) of vorige (  ) pagina te selecteren.
17  (Vorig kanaal)	Indrukken om terug te keren naar het kanaal dat het laatst werd bekeken (gedurende meer dan vijf seconden).
18  (geluid onderdrukken)	Indrukken om het geluid te onderdrukken. Nogmaals indrukken om het geluid te herstellen.  • Als u in de stand-bymodus de televisie wilt inschakelen zonder geluid, drukt u op deze toets.
19  +/- (volume)	Indrukken om het volumeniveau te wijzigen.
20  (Tekst)	Indrukken voor teletekstinformatie.



Toets/schakelaar	Beschrijving
21  RETURN	Indrukken om terug te keren naar het vorige scherm van het weergegeven menu. Als een foto/muziek/videobestand wordt afgespeeld: indrukken om het afspelen te stoppen (het scherm keert terug naar de lijst met bestanden of mappen).
22  GUIDE (EPG)	Indrukken om de digitale elektronische programmagids (EPG) weer te geven.
23 ANALOG	Indrukken om het analoge kanaal weer te geven dat het laatst werd bekeken. Als beelden van aangesloten apparaat worden bekeken: indrukken om terug te keren naar de normale televisiemodus.
24 DIGITAL	Indrukken om het digitale kanaal weer te geven dat het laatst werd bekeken. Als beelden van aangesloten apparaat worden bekeken: indrukken om terug te keren naar de normale televisiemodus.
25 THEATRE	U kunt de Theatermodus in- of uitschakelen. Als de Theatermodus ingeschakeld is, worden automatisch de optimale geluidskwaliteit (als de televisie met gebruik van een HDMI-kabel op een audiosysteem is aangesloten) en beeldkwaliteit voor op film gebaseerde inhoud ingesteld.  <ul style="list-style-type: none"> <li>Als u de televisie uitschakelt, wordt de Theatermodus ook uitgeschakeld.</li> <li>Als u de "Scène kiezen"-instelling wijzigt, wordt de Theatermodus automatisch uitgeschakeld.</li> <li>"Controle voor HDMI" (BRAVIA Sync) is alleen beschikbaar met de aangesloten Sony-apparatuur die voorzien is van het BRAVIA Sync of BRAVIA Theatre Sync-logo of die compatibel is met Controle voor HDMI.</li> </ul>
26 SYNC MENU	Geeft het menu van de aangesloten HDMI-apparatuur weer. Tijdens het bekijken van beelden van andere ingangen of televisieprogramma's wordt "Selectie HDMI-apparatuur" weergegeven als de knop wordt ingedrukt.  <ul style="list-style-type: none"> <li>"Controle voor HDMI" (BRAVIA Sync) is alleen beschikbaar met de aangesloten Sony-apparatuur die voorzien is van het BRAVIA Sync of BRAVIA Theatre Sync-logo of die compatibel is met Controle voor HDMI.</li> </ul>
27  (Licht)	Druk op deze knop om de knoppen op de afstandsbediening te laten oplichten zodat u ze ook duidelijk kunt zien als het donker is in de kamer.
28 <b>Knoppen voor gebruik van optionele apparatuur</b>	U kunt de apparatuur bedienen die op de televisie is aangesloten door de afstandsbediening te programmeren.

## Lampjes

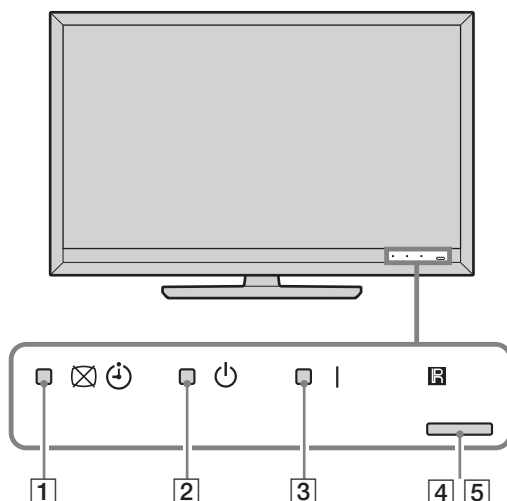

Lampje	Beschrijving
1  (Beeld uit / Timer)	Licht op in groen als u "Beeld uit" selecteert. Licht op in oranje als u de timer instelt.
2  (stand-by)	Licht op in rood als de televisie in de stand-bymodus staat.
3  (AAN/UIT)	Licht op in groen als de televisie is ingeschakeld.
4 <b>Licht Sensor</b>	Plaats niets voor de sensor omdat dit de functie kan beïnvloeden.
5 <b>Sensor afstandsbediening</b>	Ontvangt signalen van de afstandsbediening. Plaats niets voor de sensor. De sensor werkt dan wellicht niet meer goed.

## Informatie over de bedieningsgids op het televisiescherm

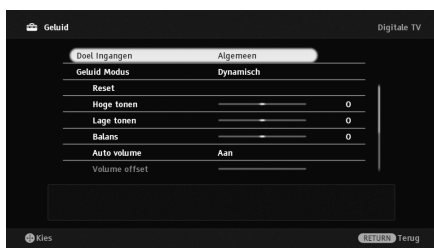



### Bedieningsgids

Voorbeeld: druk op of **RETURN** (zie [10](#) (pagina 12) of [21](#) (pagina 13)).

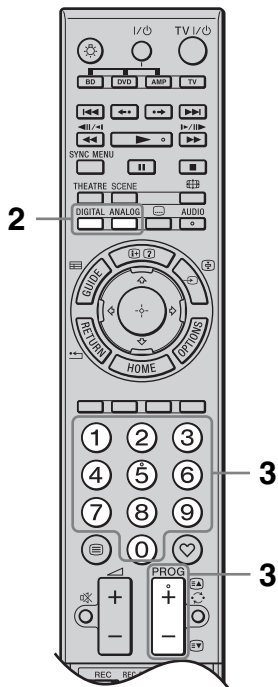
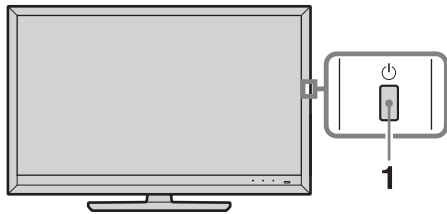

De bedieningsgids biedt hulp bij het bedienen van de televisie via de afstandsbediening en wordt onderaan op het scherm weergegeven. Gebruik de toetsen van de afstandsbediening die in de bedieningsgids worden aangegeven.

## Televisie kijken



- 1 Druk op  op de televisie om de televisie in te schakelen.

Als de televisie niet kan worden ingeschakeld, schakelt u de **ENERGY SAVING SWITCH** in (pagina 10).

Als de televisie in de stand-bymodus staat (het lampje  (stand-by) op de voorkant van de televisie is rood), drukt u op **TV I/** op de afstandsbediening om de televisie aan te zetten.









- 2 Druk op **DIGITAL** om over te schakelen naar de digitale modus of op **ANALOG** om over te schakelen naar de analoge modus.

De beschikbare kanalen variëren naar gelang de ingestelde modus.

- 3 Druk op de nummertoesen of **PROG +/-** om een televisiekanaal te selecteren.

In de digitale modus verschijnt er kort een tekst met informatie. Telkens wanneer u op  drukt, wijzigt de informatie cyclisch als volgt: informatie over het huidige programma → informatie over het volgende programma → geen informatie

Wanneer u **GUIDE Plus+** gebruikt, is het mogelijk dat "informatie over het volgende programma" niet beschikbaar is. De volgende pictogrammen kunnen worden weergegeven.

- : Interactieve service is beschikbaar (digitale tekst)
- : Radioservice
- : Gecodeerde/abonneeservice
- : Meerdere audiotalen beschikbaar
- : Ondertitels beschikbaar
- : Ondertitels voor doven en slechthorenden beschikbaar
- : Herinnering
- : Aanbevolen leeftijd voor huidig programma (van 4 tot 18 jaar) (alleen voor Spanje: van 4 tot 18 jaar en X)
- : Kinderslot

# ? Gebruiksaanwijzing

## Gebruiksaanwijzing

Geeft de gebruiksaanwijzing op het scherm weer.

### Navigeren door de Gebruiksaanwijzing

- 1 Druk op **HOME** om de XMB™ weer te geven.

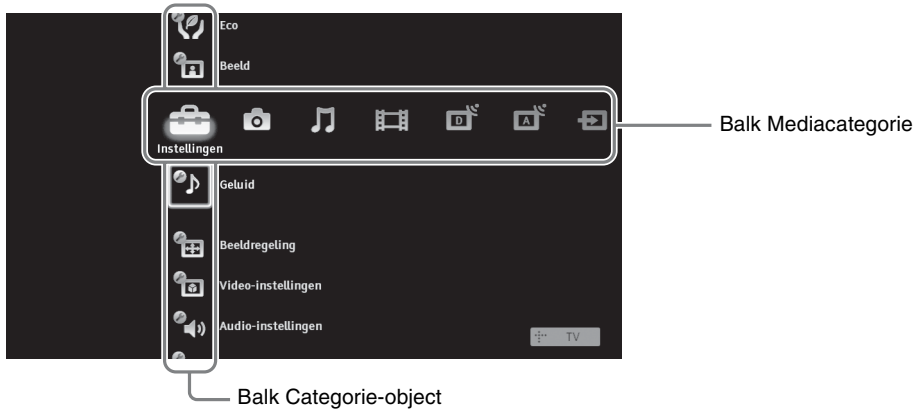

- 2 Druk op  $\leftarrow/\rightarrow$  om "Instellingen" te selecteren.
- 3 Druk op  $\uparrow/\downarrow$  om "Gebruiksaanwijzing" te selecteren en druk vervolgens op  $\oplus$ .
- 4 Druk op  $\uparrow/\downarrow$  om een onderwerp in de Inhoudsopgave te selecteren, druk vervolgens op  $\oplus$ . Gebruik de bijbehorende gekleurde toets om naar de volgende of vorige pagina te gaan en om terug te keren naar de Inhoudsopgave.  
Als de uitleg is gekoppeld aan een ander onderwerp, verschijnt het symbool  $\rightarrow$ . Druk op  $\uparrow/\downarrow/\leftarrow/\rightarrow$  om  $\rightarrow$  te selecteren, druk vervolgens op  $\oplus$ . Druk op  $\leftarrow$  **RETURN** om terug te gaan.
- 5 Druk op **HOME** om af te sluiten.



- Het XMB™ (XrossMediaBar) is een menu van BRAVIA-eigenschappen en ingangsbronnen die op het televisiescherm worden weergegeven.



## De accessoires installeren (wandmontagesteun)

### Beste klanten:

Ter bescherming van het product en om veiligheidsredenen raadt Sony ten zeerste aan de televisie te laten installeren door uw Sony-dealer of een erkende leverancier. Probeer de televisie niet zelf te installeren.

### Beste Sony-dealer of leverancier:

Houd de veiligheid goed in acht ten tijde van de installatie, periodiek onderhoud en onderzoek van dit product.

Uw televisie kan worden geïnstalleerd met de wandmontagesteun SU-WL500 (los verkrijgbaar).

- Raadpleeg de instructies van de wandmontagesteun om de installatie goed uit te voeren.
- Raadpleeg "De tafelstandaard van de televisie losmaken" (pagina 7).
- Raadpleeg "Tabel met afmetingen voor installatie van de televisie" (pagina 18).
- Raadpleeg "Tabel/overzicht met de plaatsen van de schroeven en haak" (pagina 19).



- Plaats de televisie op de tafelstandaard terwijl u de montagehaak bevestigt.

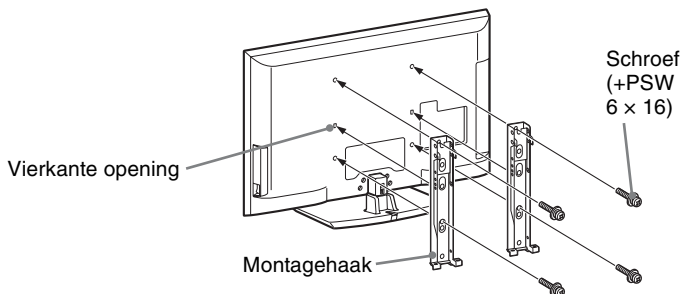

Voor het installeren van dit product is een bepaalde mate van kennis noodzakelijk, met name om te bepalen of de wand stevig genoeg is voor het gewicht van de televisie. Laat dit product alleen door een Sony-dealer of een erkende dealer aan de wand bevestigen en houdt tijdens de installatie de veiligheid goed in acht. Sony is niet aansprakelijk voor enige schade of letsel veroorzaakt door een onjuiste hantering of incorrecte installatie van dit product.

## Tabel met afmetingen voor installatie van de televisie

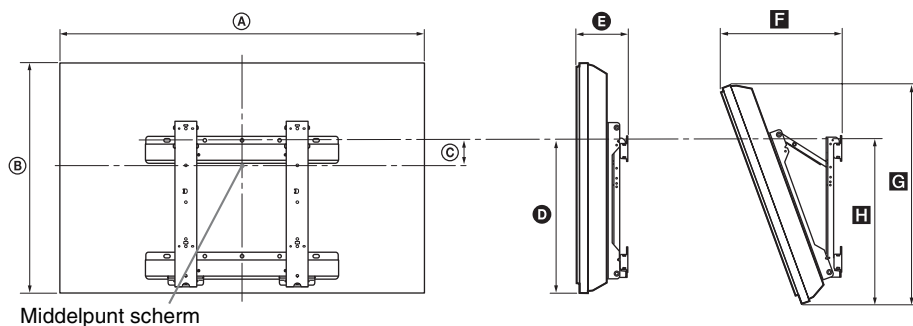

Eenheid: cm

Naam model	Scherm-afmetingen		Afmeting Middelpunt scherm	Lengte voor elke montagehoek				
				Hoek (0°)		Hoek (20°)		
	A	B	C	D	E	F	G	H
<b>KDL-52Z5500</b>	124,0	76,7	4,6	44,5	13,5	36,9	72,9	47,6
<b>KDL-46Z5500</b>	109,1	67,2	8,7	43,6	13,5	34,0	63,2	46,7
<b>KDL-40Z5500/ 40Z5710</b>	95,8	59,6	12,6	43,6	13,5	31,4	56,1	46,7

De afmetingen in bovenstaande tabel kunnen licht afwijken afhankelijk van de installatie.

### WAARSCHUWING

De wand waaraan de televisie wordt bevestigd moet minimaal vier maal het gewicht van de televisie kunnen dragen. Raadpleeg "Specificaties" (pagina 20) voor het gewicht.

## Tabel/overzicht met de plaatsen van de schroeven en haak

Naam model	Schroeflocatie	Plaats van de haak
KDL-52Z5500/46Z5500/40Z5500/40Z5710	d, g	b

### Schroeflocatie

Bij installatie van de montagehaak aan de televisie.

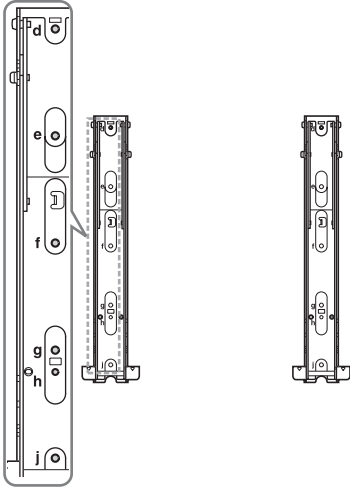



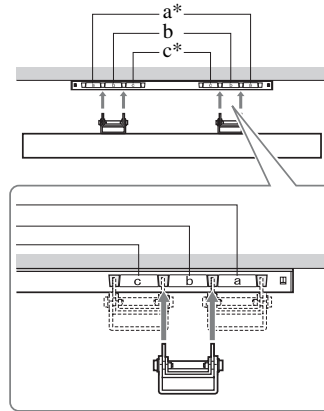

### Plaats van de haak

Bij installatie van de televisie op de basissteun.

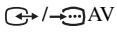
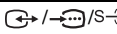

Plaats "a" en "c" van de haak kunnen niet worden gebruikt voor de modellen.

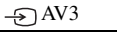
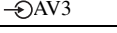
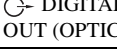
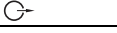
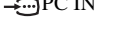
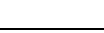
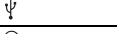
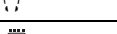
# Specificaties

Systeem	
Beeldschermstelsysteem	LCD-scherm (van het Engelse "Liquid Crystal Display" = display van vloeibare kristallen)
Televisiesysteem	Analoog: afhankelijk van de land/gebiedkeuze: B/G/H, D/K, L, I Digitaal: DVB-T/DVB-C
Kleur-/videosysteem	Analoog: PAL, PAL60 (alleen video-ingang), SECAM, NTSC3.58, NTSC4.43 (alleen video-ingang) Digitaal: MPEG-2 MP@ML/HL, H.264/MPEG-4 AVC MP/HP@L4
Beschikbare kanalen	Analoog: VHF: E2-E12/UHF: E21-E69/CATV: S1-S20/HYPER: S21-S41 D/K: R1-R12, R21-R69/L: F2-F10, B-Q, F21-F69/I: UHF B21-B69 Digitaal: VHF/UHF
Geluidsuitgang	10 W + 10 W
Ingangen/uitgangen	
Antennekabel	75 ohm externe aansluiting voor VHF/UHF
 AV1	21-pins scart-aansluiting (CENELEC-standaard) inclusief audio/video-ingang, RGB-ingang en TV audio/video-uitgang.
 AV2	21-pins scart-aansluiting (CENELEC-standaard) inclusief audio/video-ingang, RGB-ingang en selecteerbare audio/video-uitgang.
 COMPONENT IN	Ondersteunde formaten: 1080p, 1080i, 720p, 576p, 576i, 480p, 480i Y: 1 Vp-p, 75 ohm, 0,3V negatieve sync/Pb/Cb: 0,7 Vp-p, 75 ohm/ Pr/Cr: 0,7 Vp-p, 75 ohm
 COMPONENT IN	Audio-ingang (RCA-aansluitingen)
HDMI IN1, 2, 3, 4	Video: 1080/24p, 1080p, 1080i, 720p, 576p, 576i, 480p, 480i Audio: Twee kanalen lineaire PCM: 32, 44,1 en 48 kHz, 16, 20 en 24 bits, Dolby Digital Analoge audio-ingang (mini-aansluiting) (alleen HDMI IN1) Pc-ingang (pagina 22)
 AV3	Video-ingang (RCA-aansluiting)
 AV3	Audio-ingang (RCA-aansluitingen)
 DIGITAL AUDIO OUT (OPTICAL)	Digitale optische RCA (twee kanalen lineaire PCM, Dolby Digital)
	Audio-uitgang (RCA-aansluitingen)
 PC IN	Pc-ingang (D-sub 15-pin) (pagina 22) G: 0,7 Vp-p, 75 ohm, geen sync op groen/B: 0,7 Vp-p, 75 ohm/ R: 0,7 Vp-p, 75 ohm/HD: 1-5 Vp-p/VD: 1-5 Vp-p  Pc-audio-ingang (mini-aansluiting)
	USB-poort
	Aansluiting hoofdtelefoon
	CAM (Conditional Access Module)-gleuf
 LAN	10BASE-T/100BASE-TX-connector (afhankelijk van de besturingsomgeving van het netwerk kan de verbindingssnelheid verschillen. 10BASE-T/100BASE-TX-communicatiesnelheid en communicatiekwaliteit worden voor deze televisie niet gegarandeerd.)

Naam model		KDL-52Z5500	KDL-46Z5500	KDL-40Z5500	KDL-40Z5710
<b>Stroom en overige zaken</b>					
Netspanningvereisten		220 V – 240 V AC, 50 Hz			
Schermformaat (diagonaal gemeten)		52 inch/ong. 132,2 cm	46 inch/ong. 116,8 cm	40 inch/ong. 101,6 cm	
Beeldschermresolutie		1.920 punten (horizontaal) × 1.080 lijnen (verticaal)			
Stroomverbruik	in de modus "Thuis"/ "Standaard"	194 W	166 W	154 W	
	in de modus "Winkel"/ "Levendig"	330 W	241 W	210 W	
Stroomverbruik in standby*		0,19 W (16,5 W als "Snel starten" is ingesteld op "Aan")			
Bijgeleverde accessoires		Zie "De accessoires controleren" (pagina 4).			
Extra accessoires		Wandmontagesteun: SU-WL500			

Naam model	KDL-52Z5500	KDL-46Z5500	KDL-40Z5500	KDL-40Z5710
<b>Afmetingen (bij benadering) (b × h × d)</b>				
met tafelstandaard	124,0 × 82,1 × 35,8 cm	109,1 × 72,5 × 33,0 cm	95,8 × 64,9 × 30,3 cm	95,8 × 64,9 × 30,2 cm
zonder tafelstandaard	124,0 × 76,7 × 8,6 cm	109,1 × 67,2 × 8,6 cm	95,8 × 59,6 × 8,6 cm	
<b>Gewicht (bij benadering)</b>				
met tafelstandaard	31,3 kg	25,3 kg	20,8 kg	
zonder tafelstandaard	27,2 kg	21,9 kg	17,9 kg	

\* Het gespecificeerde stand-byverbruik wordt bereikt als de televisie de benodigde interne processen heeft voltooid.

Ontwerp en specificaties zijn onderhevig aan wijzigingen zonder voorafgaande kennisgeving.

## Referentietabel pc-ingangssignaal voor PC en HDMI IN 1, 2, 3, 4

Resolutie			Horizontale frequentie (KHz)	Verticale frequentie (Hz)	Standaard
Signalen	Horizontaal (pixel)	× Verticaal (lijn)			
VGA	<b>640</b>	× <b>480</b>	<b>31,5</b>	<b>60</b>	<b>VESA</b>
	640	× 480	37,5	75	VESA
	720	× 400	31,5	70	VESA
SVGA	<b>800</b>	× <b>600</b>	<b>37,9</b>	<b>60</b>	<b>VESA</b>
	800	× 600	46,9	75	VESA
XGA	<b>1024</b>	× <b>768</b>	<b>48,4</b>	<b>60</b>	<b>VESA</b>
	1024	× 768	56,5	70	VESA
	1024	× 768	60,0	75	VESA
WXGA	<b>1280</b>	× <b>720</b>	<b>45,0</b>	<b>60</b>	<b>EIA</b>
	<b>1280</b>	× <b>768</b>	<b>47,4</b>	<b>60</b>	<b>VESA</b>
	<b>1280</b>	× <b>768</b>	<b>47,8</b>	<b>60</b>	<b>VESA</b>
	<b>1280</b>	× <b>960</b>	<b>60,0</b>	<b>60</b>	<b>VESA</b>
	<b>1360</b>	× <b>768</b>	<b>47,7</b>	<b>60</b>	<b>VESA</b>
SXGA	<b>1280</b>	× <b>1024</b>	<b>64,0</b>	<b>60</b>	<b>VESA</b>
HDTV	<b>1920</b>	× <b>1080</b>	<b>66,6</b>	<b>60</b>	<b>VESA*</b>
	<b>1920</b>	× <b>1080</b>	<b>67,5</b>	<b>60</b>	<b>EIA*</b>

\* 1080p-timing wordt bij toepassing op de HDMI-ingang behandeld als een videotiming en niet als een pc-timing. Dit is van invloed op het menu "Video-instellingen" en de "Beeldregeling"-menu-instellingen. Stel voor het bekijken van de pc-inhoud "Schermmodus" in op "Wide" en "Beeld bereik" op "Hoge resolutie".



- De pc-ingang op deze televisie ondersteunt geen sync op groen of composiet sync.
- De pc-ingang op deze televisie ondersteunt geen interlaced signalen.
- Voor de beste beeldkwaliteit wordt aangeraden de signalen in de hierboven weergegeven tabel te gebruiken met een verticale frequentie van 60 Hz (vetgedrukt).

## Problemen oplossen

Controleer of het  (stand-by) lampje rood knippert.

### Als het lampje (stand-by) knippert

De functie voor zelfdiagnose is geactiveerd.







- 1 Tel hoe vaak het  (stand-by) lampje knippert tussen elke pauze van twee seconden.



Het lampje kan bijvoorbeeld driemaal knipperen, twee seconden uit gaan en vervolgens weer driemaal knipperen.

- 2 Druk op  op de televisie om deze uit te schakelen, haal de stekker uit het stopcontact en informeer uw dealer of het Sony-servicecentrum over het knipperen van het lampje (duur en interval).

### Als het lampje (stand-by) niet knippert

- 1 Controleer de items in de onderstaande tabellen.
- 2 Als het probleem aanhoudt, moet u de televisie laten nakijken door bevoegd onderhoudspersoneel.

Toestand	Uitleg/oplossing
<b>Beeld</b>	
Er is geen beeld (donker scherm) en geen geluid.	<ul style="list-style-type: none"><li>• Controleer de aansluiting van de antenne/kabel.</li><li>• Steek de stekker in het stopcontact en druk op  op de televisie.</li><li>• Als het  (stand-by) lampje rood oplicht, drukt u op <b>TV I</b>/.</li></ul>
Er verschijnt geen beeld of geen menu-informatie op het scherm van apparatuur die op de scart-aansluiting is aangesloten.	<ul style="list-style-type: none"><li>• Druk op  om de lijst met aangesloten apparatuur weer te geven en selecteer vervolgens de gewenste invoer.</li><li>• Controleer de verbinding tussen de optionele apparatuur en de televisie.</li></ul>
Er treden echobeelden of dubbele beelden op.	<ul style="list-style-type: none"><li>• Controleer de aansluiting van de antenne/kabel.</li><li>• Controleer de locatie en de richting van de antenne.</li></ul>
Er verschijnt alleen sneeuw en ruis op het scherm.	<ul style="list-style-type: none"><li>• Controleer of de antenne defect of verbogen is.</li><li>• Controleer of de antenne het einde van de levensduur heeft bereikt (drie tot vijf jaar bij normaal gebruik, een tot twee jaar bij gebruik in kustgebieden).</li></ul>
Er is beeld- of geluidsruijs bij het bekijken van een televisiekanaal.	<ul style="list-style-type: none"><li>• Stel de "AFT" (van het Engelse Automatic Fine Tuning = automatische fijnafstemming) voor een betere beeldontvangst in.</li></ul>
Er verschijnen kleine zwarte en/of heldere punten op het scherm.	<ul style="list-style-type: none"><li>• Het scherm bestaat uit pixels. Kleine zwarte en/of heldere puntjes (pixels) op het scherm duiden niet op een storing.</li></ul>
De beeldcontouren zijn vervormd.	<ul style="list-style-type: none"><li>• Selecteer "Standaard" of "Uit" bij "Motionflow".</li><li>• Wijzig de huidige instelling van "Film Mode" naar andere instellingen.</li></ul>
Het beeld wordt niet in kleur weergegeven.	<ul style="list-style-type: none"><li>• Selecteer "Reset".</li></ul>
Het beeld van apparatuur die is aangesloten op de  COMPONENT IN-aansluitingen wordt niet in kleur of in onregelmatige kleuren weergegeven.	<ul style="list-style-type: none"><li>• Controleer de aansluiting van de  COMPONENT IN-aansluitingen en controleer of de aansluitingen stevig zijn uitgevoerd.</li></ul>

Toestand	Uitleg/oplossing
Er verschijnt geen beeld van de aangesloten apparatuur op het scherm.	<ul style="list-style-type: none"> <li>• Schakel de aangesloten apparatuur in.</li> <li>• Controleer de kabelaansluiting.</li> <li>• Druk op  om de lijst met aangesloten apparatuur weer te geven en selecteer vervolgens de gewenste invoer.</li> <li>• Plaats de geheugenkaart of een ander opslagapparaat op de juiste manier in de digitale fotocamera.</li> <li>• Gebruik een geheugenkaart van een digitale fotocamera of een ander opslagapparaat dat is geformatteerd volgens de gebruiksaanwijzing van de digitale fotocamera.</li> <li>• De werking van elk USB-apparaat kan niet worden gegarandeerd. Bovendien kunnen werkingen afwijken naar gelang de functies van het USB-apparaat en de video die wordt afgespeeld.</li> </ul>
U kunt de aangesloten apparatuur niet selecteren in het Home-menu of u kunt geen andere ingang selecteren.	<ul style="list-style-type: none"> <li>• Controleer de kabelaansluiting.</li> <li>• Stel de server die moet worden weergegeven in het Home-menu in.</li> </ul>
<b>Geluid</b>	
Het beeld is goed, maar er is geen geluid.	<ul style="list-style-type: none"> <li>• Druk op  +/- of  (geluid onderdrukken).</li> <li>• Controleer of de "Speaker" is ingesteld op "TV-speaker".</li> <li>• Als de HDMI-ingang wordt gebruikt voor Super Audio CD of DVD-Audio, is het mogelijk dat DIGITAL AUDIO OUT (OPTICAL) geen audiosignalen uitvoert.</li> </ul>
<b>Kanalen</b>	
U kunt het gewenste kanaal niet selecteren.	<ul style="list-style-type: none"> <li>• Schakel tussen de digitale en analoge modus en selecteer het gewenste digitale/analoge kanaal.</li> </ul>
Bij sommige kanalen wordt geen beeld weergegeven.	<ul style="list-style-type: none"> <li>• Het kanaal is gecodeerd/het is een abonneekanaal. Meld u aan bij de betaaltelevisieservice.</li> <li>• Het kanaal wordt alleen voor gegevens gebruikt (geen beeld of geluid).</li> <li>• Neem contact op met de zender voor uitzendinginformatie.</li> </ul>
U kunt geen digitale kanalen bekijken.	<ul style="list-style-type: none"> <li>• Neem contact op met een lokaal installatiebedrijf om te achterhalen of er in uw omgeving digitaal wordt uitgezonden.</li> <li>• Sluit een antenne aan met een hoger vermogen.</li> </ul>
<b>Thuisnetwerk</b>	
De diagnoseresultaten van de aansluiting geven een storing aan.	<p><b>Controleer de aansluitingen</b></p> <ul style="list-style-type: none"> <li>• Gebruik een rechte LAN-kabel.</li> <li>• Controleer of de kabel goed is aangesloten.</li> <li>• Controleer de aansluiting tussen de televisie en de router.</li> </ul> <p><b>Controleer de instellingen</b></p> <ul style="list-style-type: none"> <li>• Wijzig het IP-adres van de DNS-server ("De netwerkverbinding controleren") verwijzend naar het volgende. <ul style="list-style-type: none"> <li>–Neem contact op met uw internetprovider.</li> <li>–Specificeer het IP-adres van de router indien u het DNS van uw internetprovider niet kent.</li> </ul> </li> </ul>



Toestand	Uitleg/oplossing
De server wordt niet gevonden, een lijst kan niet worden opgehaald en het afspelen mislukt.	<ul style="list-style-type: none"> <li>• Zodra de serverinstellingen zijn gewijzigd, schakelt u de televisie uit door  in te drukken op de televisie.</li> <li>• Voer "Serverdiagnoses" uit.</li> </ul> <p><b>Als een pc als server wordt gebruikt</b></p> <ul style="list-style-type: none"> <li>• Controleer of de pc is ingeschakeld. Schakel de pc niet uit wanneer de pc gegevens raadpleegt.</li> <li>• Als u beveiligingssoftware op uw pc hebt geïnstalleerd, moet u ervoor zorgen dat verbinding met externe apparatuur is toegestaan. Raadpleeg voor meer informatie de handleiding die bij de software is geleverd.</li> <li>• De belasting voor de pc kan te groot zijn of de serverapplicatie kan instabiel worden. Probeer het volgende: <ul style="list-style-type: none"> <li>– Stop de serverapplicatie en start deze opnieuw op.</li> <li>– Start de pc opnieuw op.</li> <li>– Verminder het aantal actieve applicaties op de pc.</li> <li>– Verminder de hoeveelheid inhoud.</li> </ul> </li> </ul>
Wijzigingen op de server worden niet toegepast of de weergegeven inhoud wijkt af van de inhoud op de server.	<ul style="list-style-type: none"> <li>• Soms worden wijzigingen niet toegepast op weergaves op de televisie hoewel er inhoud op de server is toegevoegd en/of verwijderd. Als dit gebeurt, gaat u een niveau omhoog en probeert u de map of server nogmaals te openen.</li> </ul>
Foto-, muziek- en/of videobestanden verschijnen niet of pictogrammen worden niet weergegeven.	<p><b>Vorbereidende controle</b></p> <ul style="list-style-type: none"> <li>• Controleer of het aangesloten apparaat DLNA ondersteunt.</li> <li>• Werkingen kunnen niet voor alle servers worden gegarandeerd. Bovendien kunnen werkingen afwijken naar gelang de functies van de server en de betreffende inhoud.</li> <li>• Schakel het aangesloten apparaat in.</li> </ul> <p><b>Controleer de aansluitingen</b></p> <ul style="list-style-type: none"> <li>• Controleer of de LAN-kabel en/of het netsnoer van de server niet zijn losgekoppeld.</li> </ul> <p><b>Controleer de instellingen</b></p> <ul style="list-style-type: none"> <li>• Controleer of het aangesloten apparaat is geregistreerd onder "Instellingen serverweergave".</li> <li>• Controleer of de server goed is geconfigureerd.</li> <li>• Controleer of het geselecteerde apparaat is verbonden met het netwerk en kan worden geactiveerd.</li> <li>• Als de "IP-adresinstellingen" in "Netwerk" onder "Netwerkinstellingen" zijn ingesteld op "DHCP (DNS automatisch)" of "DHCP (DNS handmatig)", dan kan het enige tijd duren om apparaten te herkennen als er geen DHCP-server is. Voer "Serverdiagnoses" uit.</li> </ul>
De televisie kan niet worden gevonden via een renderer-compatibel apparaat (de controller).	<p><b>Controleer de aansluitingen</b></p> <ul style="list-style-type: none"> <li>• Controleer of de LAN-kabel en/of het netsnoer van de server niet zijn losgekoppeld.</li> </ul> <p><b>Controleer de instellingen</b></p> <ul style="list-style-type: none"> <li>• Controleer of "Renderer-functie" is geactiveerd.</li> <li>• Controleer of het aangesloten apparaat is geregistreerd onder "Toegangscontrole Renderer".</li> </ul>
Er worden slechts een paar pictogrammen weergegeven onder "Netwerk" in het Home-menu.	<ul style="list-style-type: none"> <li>• Dit is normaal als er geen internetverbinding beschikbaar is. U kunt de drie vooraf geïnstalleerde widgets zonder problemen gebruiken. Om meer widgets te gebruiken controleert u of de LAN-kabel en/of het netsnoer van de router/modem niet is losgeraakt. (*)</li> </ul>
U maakt gebruik van geregistreerde widgets, maar bepaalde inhoud wordt niet door de widgets weergegeven.	<ul style="list-style-type: none"> <li>• Controleer of de LAN-kabel en/of het netsnoer van de router/modem niet is losgeraakt. (*)</li> <li>• Het is mogelijk dat de server van de widgetaanbieder buiten gebruik is. Probeer de widget op een later moment opnieuw te gebruiken.</li> </ul> <p>(*) Uw router/modem moet vooraf op de juiste manier zijn ingesteld voor verbinding met het internet. Neem a.u.b. contact op met uw internetaanbieder voor de router-/modeminstellingen.</p>

Toestand	Uitleg/oplossing
<b>Algemeen</b>	
De stroom van de televisie kan niet worden ingeschakeld.	<ul style="list-style-type: none"> <li>Controleer of de <b>ENERGY SAVING SWITCH</b> is geactiveerd (pagina 10).</li> </ul>
Vervormd beeld en/of ruis.	<ul style="list-style-type: none"> <li>Houd de televisie uit de buurt van elektrische ruisbronnen zoals auto's, motoren, haardrogers of optische apparatuur.</li> <li>Houd bij het installeren van de optionele apparatuur wat ruimte vrij tussen de optionele apparatuur en de televisie.</li> <li>Controleer de aansluiting van de antenne/kabel.</li> <li>Houd de kabel van de antenne/kabeltelevisie uit de buurt van andere aansluitkabels.</li> </ul>
De televisie wordt automatisch uitgeschakeld (de televisie wordt stand-by gezet).	<ul style="list-style-type: none"> <li>Controleer of de "Sleep Timer" is geactiveerd of bevestig de "Duur"-instelling van "Timer Aan".</li> <li>Controleer of "Inactiviteit TV Stand-by" is geactiveerd.</li> <li>Indien er gedurende 10 minuten geen signaal wordt ontvangen en geen werking wordt uitgevoerd in de TV-modus, dan schakelt de televisie automatisch over op stand-by.</li> </ul>
De televisie schakelt automatisch in.	<ul style="list-style-type: none"> <li>Controleer of "Timer Aan" is geactiveerd.</li> </ul>
Sommige ingangsbronnen kunnen niet worden geselecteerd.	<ul style="list-style-type: none"> <li>Selecteer "AV voorkeuze" en annuleer de "Overslaan"-instelling voor de ingangsbron.</li> </ul>
De afstandsbediening werkt niet.	<ul style="list-style-type: none"> <li>Vervang de batterijen.</li> </ul>
Een programmalijst in het GUIDE Plus+ systeem is leeg.	<ul style="list-style-type: none"> <li>Controleer de aansluiting van de antenne/kabel.</li> <li>Uw bekabeling en installatie is in orde, maar uw GUIDE Plus+ systeem is niet lang genoeg verbonden geweest om programmalijsten te ontvangen. Houd de televisie een nacht op "STAND-BY" (24 uur) of gebruik "Manuele download".</li> <li>U woont in een land/gebied waar het GUIDE Plus+ systeem nog niet beschikbaar is. Controleer de landenlijst om na te gaan of u in een ondersteunde regio woont. <a href="http://www.europe.guideplus.com/">http://www.europe.guideplus.com/</a></li> </ul>
HDMI-apparatuur verschijnt niet op de "HDMI-apparatuurlijst".	<ul style="list-style-type: none"> <li>Controleer of uw apparatuur compatibel is met Controle voor HDMI.</li> </ul>
U kunt "Uit" niet selecteren in "Controle voor HDMI".	<ul style="list-style-type: none"> <li>Als u een audiosysteem hebt aangesloten dat compatibel is met Controle voor HDMI, dan kunt u "Uit" niet selecteren in dit menu. Als u de audio-uitgang wilt wijzigen naar de TV-speaker, dan selecteert u "TV-speaker" in het menu "Speaker".</li> </ul>
Niet alle kanalen zijn ingesteld voor kabel.	<ul style="list-style-type: none"> <li>Raadpleeg de website voor klantenondersteuning voor meer informatie over kabelaanbieders. <a href="http://support.sony-europe.com/TV/DVBC/">http://support.sony-europe.com/TV/DVBC/</a></li> </ul>



## Introdução

Obrigado por escolher este produto Sony. Antes de utilizar o televisor, leia este manual com atenção e guarde-o para futuras consultas.

O fabricante deste produto é a Sony Corporation, 1-7-1 Konan Minato-ku Tokyo, 108-0075 Japão. O representante autorizado para Compatibilidade Electromagnética e segurança do produto é a Sony Deutschland GmbH, Hedelfinger Strasse 61, 70327 Stuttgart, Alemanha. Para qualquer assunto relacionado com serviço ou garantia por favor consulte a morada indicada nos documentos sobre serviço e garantias que se encontram junto ao produto.

## Aviso para a função de televisor digital

- Todas as funções relativas à televisão digital (DVB) estarão disponíveis apenas para os países ou áreas em que são transmitidos sinais terrestres digitais DVB-T (MPEG-2 e H.264/MPEG-4 AVC) ou onde existe acesso a um serviço de cabo compatível com DVB-C (MPEG-2 e H.264/MPEG-4 AVC). Por favor, confirme com o seu agente local se pode receber um sinal DVB-T no seu local de residência ou pergunte ao seu fornecedor de cabo se o seu serviço de cabo DVB-C é adequado para operação integrada com este televisor.
- O fornecedor de cabo pode cobrar um preço adicional pelos seus serviços e pode que deva concordar com os seus termos e condições de negócio.
- Este televisor cumpre com as especificações DVB-T e DVB-C, mas a compatibilidade com futuras transmissões terrestres digitais DVB-T e por cabo digitais DVB-C não é garantida.
- Algumas funções de televisão digital podem não estar disponíveis em alguns países/áreas e o cabo DVB-C pode não funcionar correctamente com alguns fornecedores.

Para uma lista de fornecedores de cabo compatíveis, consulte o site web de suporte:

<http://support.sony-europe.com/TV/DVBC/>



- A ilustrações utilizadas neste manual correspondem ao KDL-40Z5500 a menos que se indique o contrário.

## Informação da marca registada

**DVB** é uma marca registada do Projecto DVB.

HDMI, o logo HDMI e High-Definition Multimedia Interface são marcas ou marcas registadas da HDMI Licensing, LLC.

DLNA e DLNA CERTIFIED são marcas e/ou marcas de serviço da Digital Living Network Alliance.

GUIDE Plus+™ é (1) uma marca registada ou marca de, (2) fabricada sob licença de e (3) sujeito de várias patentes e aplicações de patente internacionais propriedade de, ou sob licença para, a Gemstar-TV Guide International, Inc. e/ou as suas filiais relacionadas.

A GEMSTAR-TV GUIDE INTERNATIONAL, INC. E/OU AS SUAS FILIAIS RELACIONADAS NÃO SÃO RESPONSÁVEIS DE MODO NENHUM PELA EXACTIDÃO DAS INFORMAÇÕES DE PROGRAMAÇÃO FORNECIDAS PELO SISTEMA GUIDE PLUS+. EM NENHUM CASO, A GEMSTAR-TV GUIDE INTERNATIONAL, INC. E/OU AS SUAS FILIAIS RELACIONADAS SERÃO RESPONSÁVEIS POR QUAISQUER QUANTIAS QUE REPRESENTEM PERDA DE LUCROS, PERDA DE NEGÓCIO OU DANOS INDIRECTOS, ESPECIAIS OU CONSEQUENCIAIS COM RELAÇÃO À PRESTAÇÃO OU UTILIZAÇÃO DE QUALQUER INFORMAÇÃO, EQUIPAMENTO OU SERVIÇO RELACIONADO COM O GUIDE Plus+™ SISTEMA.

Fabricado sob licença da Dolby Laboratories. Dolby e o símbolo com duplo D são marcas registadas da Dolby Laboratories.

“BRAVIA” e BRAVIA são marcas da Sony Corporation.

“XMB™” e “XrossMediaBar” são marcas da Sony Corporation e da Sony Computer Entertainment Inc.

**HDMI**<sup>™</sup>  
HIGH-DEFINITION MULTIMEDIA INTERFACE

**DOLBY**  
DIGITAL PLUS

**dlna**<sup>™</sup>  
CERTIFIED

**GUIDE plus+**  
GEMSTAR

# Índice

<b><i>Guia de Iniciação</i></b>	<b>4</b>
Informações de segurança .....	8
Precauções .....	9
Indicadores/controlos de Telecomando e TV .....	10
<b><i>Ver televisão</i></b>	
Ver televisão .....	15
<b><i>Manual de Instruções</i></b>	
Manual de Instruções .....	16
Navegar através do Manual de Instruções .....	16
<b><i>Informações adicionais</i></b>	
Instalar os Acessórios (Suporte para montagem na parede) .....	17
Características técnicas .....	20
Resolução de problemas .....	23

Antes de utilizar o TV, por favor leia “Informações de segurança” (página 8). Guarde este manual para futuras consultas.

# Guia de Iniciação

## Antes de Utilizar

### Verificar os acessórios

Cabo de alimentação (1)

Suporte do cabo (1)

Base (1) e parafusos (4) (Excepto para 52 polegadas)

Telecomando RM-ED019 (1)

Pilhas tamanho AA (tipo R6) (2)

### Colocar as pilhas no telecomando

Empurre e levante a tampa para abri-la.

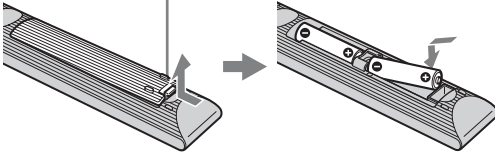

## 1: Fixar a base (Excepto para 52 polegadas)

- 1 Abra a caixa de papelão e tire a base e os parafusos.
- 2 Coloque o televisor sobre a base.

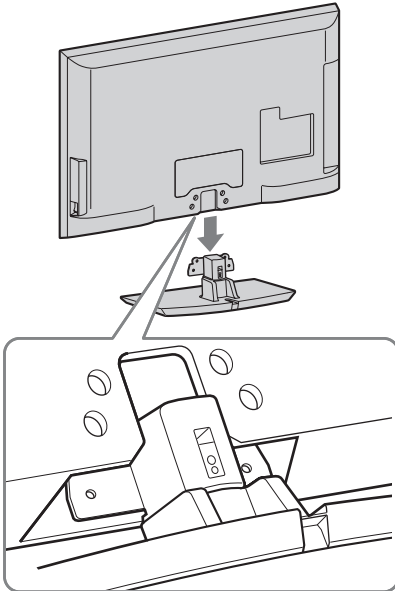

- 3 Fixe o televisor à base de acordo com marcas de seta ↕ que guiam os orifícios para parafuso utilizando os parafusos fornecidos.

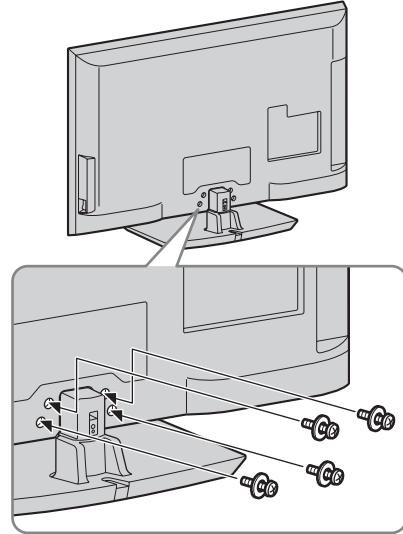

- Se utilizar uma chave de fendas eléctrica, ajuste o binário de aperto em aproximadamente 1,5 N·m {15 kgf·cm}.

## 2: Ligação de uma antena/ Set Top Box/gravador (p. ex. gravador de DVD)

Ligação de um Set Top Box/gravador (p. ex. gravador de DVD) com EUROCONECTOR

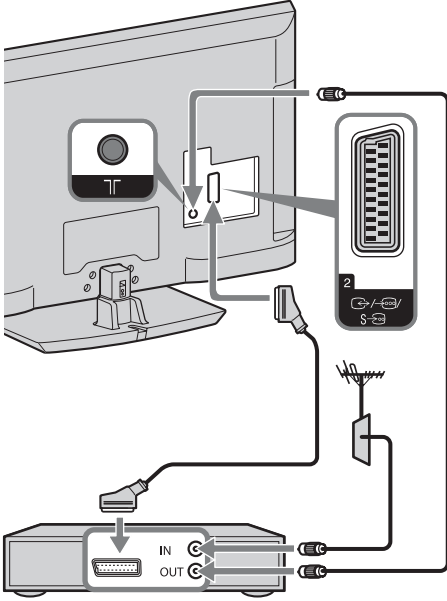

Set Top Box/gravador (p. ex. gravador de DVD)

Ligação de um Set Top Box/gravador (p. ex. gravador de DVD) com HDMI

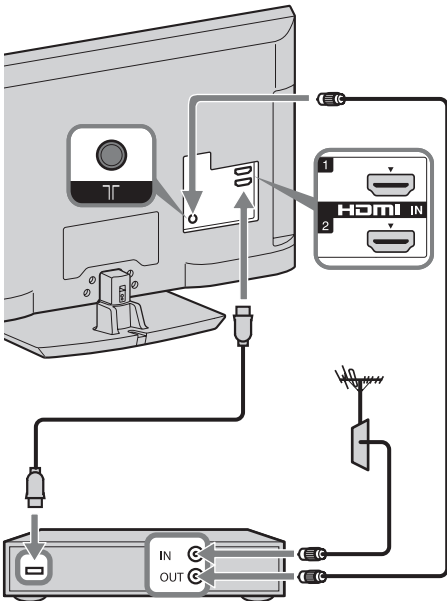

Set Top Box/gravador (p. ex. gravador de DVD)

## 3: Impedir que o televisor tombe

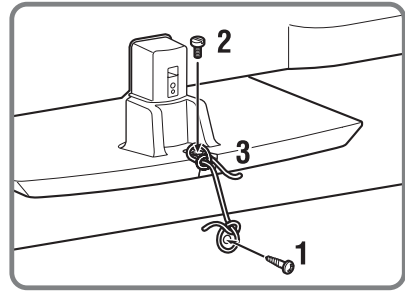
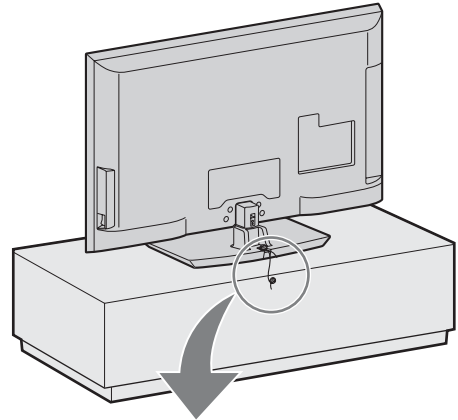

- 1 Coloque um parafuso para madeira (4 mm de diâmetro, não fornecido) na base do televisor.
- 2 Instale um parafuso de montagem (M4 × 20, não fornecido) no orifício para parafuso do televisor.
- 3 Agarre o parafuso para madeira ao parafuso de montagem com uma corda forte.

## 4: Juntar os cabos

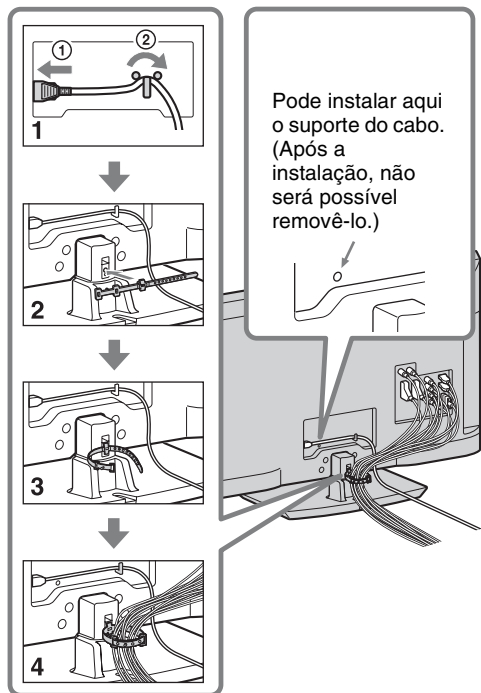

- Não junte o cabo de alimentação com outros cabos.

## 5: Executar a configuração inicial

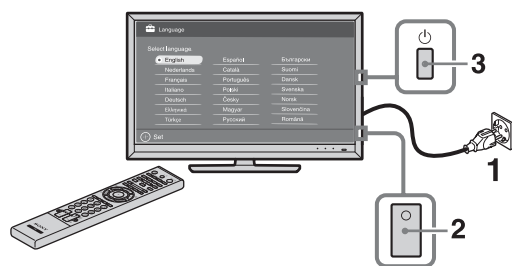

- 1 Ligue o televisor à tomada de corrente eléctrica.
- 2 Ligue **ENERGY SAVING SWITCH** (página 10).
- 3 Carregue em no TV.  
Quando ligar o televisor pela primeira vez, o menu Idioma aparece no ecrã.

4

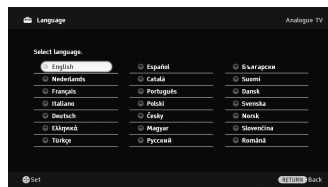

Siga as instruções no ecrã.

### Sintonização Automática Digital:

Quando seleccionar “Cabo”, recomendamos que seleccione “Pesquisa Rápida” para sintonização rápida. Configure “Frequência” e “ID de Rede” de acordo com a informação fornecida pelo seu fornecedor de cabo. Se não for encontrado nenhum canal utilizando “Pesquisa Rápida”, tente “Pesquisa Completa” (o processo pode demorar algum tempo).

Para uma lista de fornecedores de cabo compatíveis, consulte o site web de suporte:

<http://support.sony-europe.com/TV/DVBC/>

**Ordenar Programas:** Altera a ordem dos canais analógicos memorizados no televisor.

- 1 Carregue em para seleccionar o canal que pretende mover para uma nova posição e depois carregue em .
- 2 Carregue em para seleccionar a nova posição para o canal e depois carregue em .

**Predefinição Eco:** Quando seleccionar “Sim”, os ajustes “Eco” são alterados para os valores recomendados de forma a reduzir o consumo de energia.



- Pode também sintonizar canais manualmente.

### Para Configurar Sistema GUIDE Plus+™

(apenas quando Sistema GUIDE Plus+™ está disponível)\*

- \* Condição em que pode configurar esta característica:
  - quando ajusta o seu país para RU, Alemanha ou Espanha.
  - quando receber transmissão digital.
  - quando “Antena” for seleccionado em “5: Executar a configuração inicial”.



- 1 Introduzir código postal da região em que mora utilizando ↵/↶/↷/↸/⊕.



- Introduza a partir da esquerda quando o código postal tiver menos de sete dígitos.

- 2 Seleccionar idioma para GUIDE Plus+.

Este passo será saltado se qualquer um dos idiomas seguintes for seleccionado em “5: Executar a configuração inicial”: “English”, “Deutsch”, “Español”, “Italiano”, “Français” ou “Nederlands”.

- 3 Transferir Dados GUIDE Plus+.

A transferência inicial pode demorar algum tempo, por isso não carregue em nenhum botão do televisor ou do telecomando durante o processo. Após ter recebido a primeira transferência de dados de listagem de TV, todas as seguintes transferências serão feitas automaticamente.

## Ajustar o ângulo de visualização do televisor

Este televisor pode ser ajustado dentro dos ângulos mostrados abaixo.

### Ajustar o ângulo esquerdo e direito (girar)

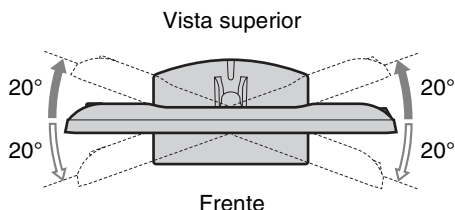

## Separação da base de mesa do televisor



- Remova os parafusos guiados pelas marcas de seta ↑ do televisor.
- A base de mesa do televisor só deve ser removida para instalar os acessórios correspondentes no televisor.

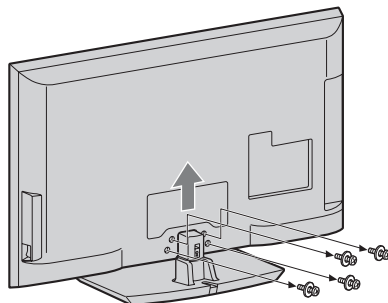

# Informações de segurança

## Instalação/Programação

Instale e utilize o televisor conforme as instruções abaixo para evitar todo o risco de incêndio, choque eléctrico ou avaria e/ou feridas.

### Instalação

- O televisor deve ser instalado perto de uma tomada de corrente eléctrica facilmente acessível.
- Coloque-o numa superfície estável e nivelada.
- Só técnicos de assistência qualificadas devem realizar as instalações de parede.
- Por razões de segurança, recomendamos fortemente que utilize acessórios da Sony, a incluir:
  - Suporte para montagem na parede SU-WL500

- Quando fixar os ganchos de montagem no televisor, utilize os parafusos fornecidos com o Suporte para montagem na parede. Os parafusos fornecidos têm de 8 mm a 12 mm de comprimento quando medidos a partir da superfície de fixação do gancho de montagem.

O diâmetro e o comprimento dos parafusos são diferentes dependendo do modelo de Suporte para montagem na parede.

A utilização de parafusos diferentes dos fornecidos pode provocar avarias internas no televisor ou fazer com que caia, etc.

8 mm - 12 mm

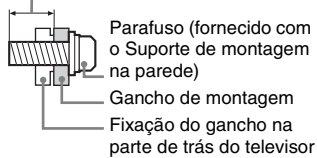

### Transporte

- Antes de transportar o televisor, desligue todos os cabos.
- São necessárias duas ou mais pessoas para transportar um televisor de tamanho grande.

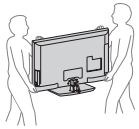

- Se pegar no televisor para o transportar, agarre-o como se mostra na figura da direita. Não faça pressão sobre o painel LCD nem sobre a moldura em redor do ecrã.

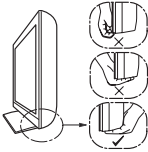

- Quando levantar ou deslocar o televisor, agarre-o firmemente pela base.
- Não exponha o televisor a choques ou vibrações excessivas durante o transporte.
- Se tiver que transportar o televisor ou levá-lo para reparações, utilize a caixa e os materiais de embalagem originais.

### Ventilação

- Nunca tape os orifícios de ventilação nem introduza nenhum objecto na caixa.
- Deixe espaço à volta do televisor como mostrado abaixo.
- Recomendamos fortemente que utilize o suporte para montagem na parede da Sony para permitir uma circulação de ar adequada.

#### Instalação na parede

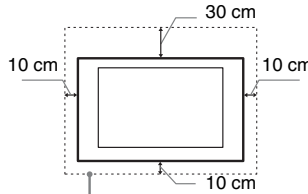

Deixe pelo menos este espaço à volta do televisor.

#### Instalação com base

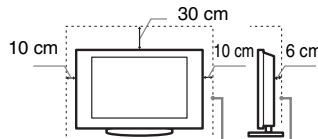

Deixe pelo menos este espaço à volta do televisor.

- Para assegurar uma ventilação adequada e evitar a acumulação de sujidade ou poeira:
  - Não instale o televisor em posição horizontal, às avessas, para trás ou de lado.
  - Não coloque o televisor numa estante, num tapete, numa cama ou num armário.
  - Não tape o televisor com panos, por exemplo, cortinas nem com outros objectos, como jornais, etc.
  - Não instale o televisor como mostrado abaixo.

Circulação de ar bloqueada.

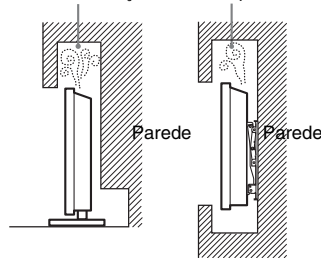

### Cabo de alimentação

Manipule o cabo de alimentação e a tomada da seguinte maneira para evitar todo o risco de incêndio, choque eléctrico ou avaria e/ou feridas:

- Utilize apenas um cabo de alimentação fornecido pela Sony e não por outros fornecedores.
- Introduza a ficha na tomada até ao fim.
- Este televisor funciona apenas com corrente alterna de 220-240 V.
- Por motivos de segurança, desligue o cabo de alimentação e evite que os seus pés fiquem entre os cabos quando efectuar as ligações.

- Desligue o cabo de alimentação da tomada eléctrica antes de trabalhar com o televisor ou de deslocá-lo.
- Afaste o cabo de alimentação de fontes de calor.
- Desligue a ficha e limpe-a regularmente. Se a ficha estiver húmida e coberta de pó, o isolamento pode ficar danificado, o que pode provocar um incêndio.

### Notas

- Não utilize o cabo de alimentação fornecido em qualquer outro equipamento.
- Não entale, dobre ou torça o cabo à força. Os fios principais podem ficar descarnados ou ser cortados.
- Não modifique o cabo de alimentação.
- Não coloque objectos pesados em cima do cabo de alimentação.
- Nunca puxe pelo próprio cabo de alimentação quando o desligar.
- Não ligue muitos aparelhos à mesma tomada.
- Não utilize uma tomada de corrente que não esteja bem presa à parede.

### Utilização proibida

Não instale/utilize o televisor em locais, ambientes ou situações como os listados abaixo, ou, caso contrário, o televisor pode funcionar mal e provocar um incêndio, choque eléctrico, avaria e/ou feridas.

#### Local:

Ao ar livre (sob a luz solar directa), perto do mar, num navio ou outra embarcação, dentro de um veículo, em instituições médicas, locais instáveis, perto de água, chuva, humidade ou fumo.

#### Ambiente:

Locais quentes, húmidos ou com muito pó; onde possam entrar insectos; onde possa estar sujeito a vibrações mecânicas, perto de objectos de fogo (velas, etc). O televisor não deve ser exposto à água ou salpicos e não devem ser colocados quaisquer objectos que contenham líquidos, como por exemplo vasos, em cima do televisor.

#### Situação:

Não utilize o televisor quando tiver as mãos molhadas, com a tampa retirada, ou com acessórios não recomendados pelo fabricante. Desligue o televisor da tomada de corrente e da antena durante as trovoadas.

#### Peças danificadas:

- Não lance nada contra o televisor. O vidro do ecrã pode partir-se devido ao impacto e provocar ferimentos graves.
- Se a superfície do televisor rachar, não toque nela até ter desligado o cabo de alimentação. Caso contrário, pode provocar um choque eléctrico.

### Quando não estiver a ser utilizado

- Se não vai utilizar o televisor durante vários dias, deve desligá-lo da alimentação por razões ambientais e de segurança.
- Como o televisor não está desligado da alimentação quando está apenas em estado de desligado, retire a ficha da tomada para desligar o televisor completamente.

- No entanto, alguns televisores possuem funções que precisam que o televisor fique no modo de espera (standby) para funcionarem correctamente.

## Para as crianças

- Não deixe as crianças subir para o televisor.
- Mantenha os acessórios fora do alcance das crianças, para que não possam ser engolidos por engano.

## Se ocorrerem os seguintes problemas...

**Desligue** o televisor e retire a ficha da tomada imediatamente se algum dos seguintes problemas ocorrer.

Dirija-se a um agente ou centro de assistência Sony para enviar o televisor a um técnico de assistência qualificado para verificação.

### Quando:

- O cabo de alimentação estiver danificado.
- A tomada de corrente não estiver bem presa à parede.
- O televisor estiver danificado por ter caído, ter sofrido uma pancada ou ter sido lançada alguma coisa contra ele.
- Se algum líquido ou objecto sólido penetrar nos orifícios da caixa.

## Precauções

### Ver televisão

- Veja televisão com uma luz ambiente adequada, pois uma luz fraca ou ver televisão durante um longo período de tempo prejudica a vista.
- Se utilizar auscultadores, não regule o volume para um nível demasiado alto, para evitar lesões auditivas.

### Ecrã LCD

- Embora o ecrã LCD seja fabricado com uma tecnologia de alta precisão e 99,99% ou mais dos pixels sejam efectivos, podem aparecer sistematicamente pontos pretos ou pontos brilhantes de luz (vermelha, azul ou verde). Não se trata de uma avaria, mas sim de uma característica da estrutura do LCD.
- Não carregue nem risque o filtro frontal, nem coloque objectos em cima do televisor. Pode danificar o ecrã LCD ou a imagem ficar irregular.
- Se utilizar o televisor num local frio, as imagens podem ficar escuras ou com manchas. Não se trata de uma avaria. Este fenómeno desaparece logo que subir a temperatura.
- Se visualizar imagens fixas continuamente, pode produzir-se uma imagem fantasma. Essa imagem desaparece pouco depois.
- Durante a utilização do televisor, o ecrã e a caixa aquecem. Isso não é sinónimo de avaria.
- O ecrã LCD contém uma pequena quantidade de cristais líquidos. Alguns tubos fluorescentes utilizados neste televisor também contém mercúrio. Para se desfazer deles, cumpra as regulamentações e imposições locais.

## Utilizar e limpar o ecrã/ caixa do televisor

Desligue o cabo de alimentação que liga o televisor à tomada de corrente eléctrica antes de limpar.

Para evitar a degradação do material ou a degradação do revestimento do ecrã, respeite as seguintes precauções.

- Limpe o pó do ecrã/da caixa com cuidado com um pano de limpeza macio. Se não conseguir limpar bem o pó, humedeça ligeiramente um pano macio numa solução de detergente suave.
- Não utilize esfregões abrasivos, líquidos de limpeza alcalinos/ácidos, pós de limpeza ou solventes voláteis, como álcool, benzina, diluente ou insecticida. Se utilizar este tipo de materiais ou mantiver um contacto prolongado com materiais de borracha ou vinil danifica a superfície do ecrã e o material da caixa.
- É recomendado passar periodicamente o aspirador pelos orifícios de ventilação para assegurar uma ventilação adequada.
- Quando ajustar o ângulo do televisor, mova-o lentamente de forma a impedir que o televisor se desloque ou se separe da base.

### Equipamento opcional

- Coloque os componentes opcionais ou qualquer equipamento que emita radiação electromagnética longe do televisor. Caso contrário, pode aparecer distorção da imagem e/ou som com ruído.
- Este equipamento foi testado e verificou-se que cumpre os limites estabelecidos pela Directiva EMC, utilizando um cabo de sinal de ligação com menos de 3 metros.

### Pilhas

- Respeite a polaridade correcta quando colocar as pilhas.
- Não use tipos de pilhas diferentes, nem misture pilhas novas com pilhas usadas.
- Deite as pilhas fora respeitando as leis de protecção ambiental. Algumas regiões podem ter regulamentações acerca da eliminação de pilhas. Aconselhe-se junto das autoridades locais.
- Utilize o telecomando com cuidado. Não entorne líquidos sobre o telecomando nem o pise ou deixe cair.
- Não coloque o telecomando num local perto de uma fonte de calor, num local exposto à luz solar directa ou numa sala húmida.

### Eliminação do televisor



**Tratamento de Equipamentos Eléctricos e Electrónicos no final da sua vida útil (Aplicável na**

**União Europeia e em países Europeus com sistemas de recolha selectiva de resíduos)**

Este símbolo, colocado no produto ou na sua embalagem, indica que este não deve ser tratado como resíduo urbano indiferenciado. Deve sim ser colocado num ponto de recolha destinado a resíduos

de equipamentos eléctricos e electrónicos. Assegurando-se que este produto é correctamente depositado, irá prevenir potenciais consequências negativas para o ambiente bem como para a saúde, que de outra forma poderiam ocorrer pelo mau manuseamento destes produtos. A reciclagem dos materiais contribuirá para a conservação dos recursos naturais. Para obter informação mais detalhada sobre a reciclagem deste produto, por favor contacte o município onde reside, os serviços de recolha de resíduos da sua área ou a loja onde adquiriu o produto.



**Tratamento de pilhas no final da sua vida útil (Aplicável na União Europeia e em países**

**Europeus com sistemas de recolha selectiva de resíduos)**

Este símbolo, colocado na pilha ou na sua embalagem, indica que estes produtos não devem ser tratados como resíduos urbanos indiferenciados. Em determinadas pilhas este símbolo pode ser usado em combinação com um símbolo químico. Os símbolos químicos para o mercúrio (Hg) ou chumbo (Pb) são adicionados se a pilha contiver mais de 0,0005% em mercúrio ou 0,004% em chumbo. Devem antes ser colocados num ponto de recolha destinado a resíduos de pilhas e acumuladores. Assegurando-se que estas pilhas são correctamente depositadas, irá prevenir potenciais consequências negativas para o ambiente bem como para a saúde, que de outra forma poderiam ocorrer pelo mau manuseamento destas pilhas. A reciclagem dos materiais contribuirá para a conservação dos recursos naturais. Se por motivos de segurança, desempenho ou protecção de dados, os produtos necessitem de uma ligação permanente a uma pilha integrada, esta só deve ser substituída por profissionais qualificados. Acabado o período de vida útil do aparelho, coloque-o no ponto de recolha de produtos eléctricos/electrónicos de forma a garantir o tratamento adequado da bateria integrada. Para as restantes pilhas, por favor, consulte as instruções do equipamento sobre a remoção da mesma. Deposite a bateria num ponto de recolha destinado a resíduos de pilhas e baterias. Para informações mais detalhadas sobre a reciclagem deste produto, por favor contacte o município onde reside, os serviços de recolha de resíduos da sua área ou a loja onde adquiriu o produto.

# Indicadores/controles de Telecomando e TV

## Controlos de Telecomando e TV

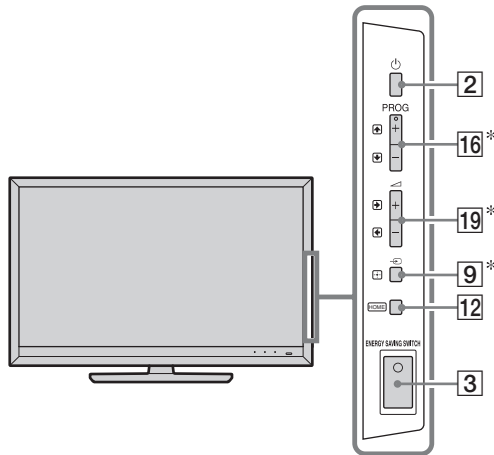

Os botões do televisor funcionarão da mesma forma que os do telecomando.



\* No menu do televisor, estes botões funcionarão como  $\uparrow/\downarrow/\leftarrow/\rightarrow/+$ .



- Os botões número 5,  $\blacktriangleright$ , **PROG +** e **AUDIO** do telecomando têm um ponto táctil. Utilize os pontos tácteis como referência ao utilizar o televisor.

Botão/Selector	Descrição
<b>1</b> TV I/O (TV em espera)	Carregue para ligar e desligar o televisor a partir do modo de espera (standby).
<b>2</b> $\text{\textcircled{P}}$ (Alimentação)	Carregue para ligar ou desligar o televisor. <ul style="list-style-type: none"> <li>Quando <b>ENERGY SAVING SWITCH</b> está desligado, o televisor não pode ser ligado.</li> <li>Para desligar o televisor, desligue o televisor e, de seguida, desligue o cabo de alimentação da tomada de alimentação.</li> </ul>
<b>3</b> <b>ENERGY SAVING SWITCH</b>	Carregue para ligar ou desligar o televisor. Quando <b>ENERGY SAVING SWITCH</b> está desligado, o consumo de energia é reduzido. Se o televisor estiver em modo de espera quando <b>ENERGY SAVING SWITCH</b> está desligado, ligar <b>ENERGY SAVING SWITCH</b> coloca novamente o televisor apenas no modo de espera. <ul style="list-style-type: none"> <li>Se <b>ENERGY SAVING SWITCH</b> estiver desligado, não poderá executar funções como guardar ajustes de relógio, transferir EPGs ou actualizar software.</li> </ul>



Botão/Selector	Descrição
4 SCENE	<p>Carregue para visualizar o menu “Seleção de Cena”.</p> <p>Quando seleccionar a opção de cena pretendida, a qualidade de som e a qualidade de imagem óptimas para a cena seleccionada serão ajustadas automaticamente.</p> <p>Carregue em <math>\uparrow/\downarrow/\leftarrow/\rightarrow</math> para seleccionar a opção de cena, e depois carregue em <math>\oplus</math>.</p> <p><b>Cinema:</b> Apresenta cenas de imagem como as existentes numa atmosfera como a de um teatro com som dinâmico.</p> <p><b>Fotografia:</b> Apresenta cenas de imagem que reproduzem de forma autêntica a textura e a cor de uma fotografia impressa.</p> <p><b>Desporto:</b> Apresenta cenas de imagem que lhe permitem experimentar imagem e som realistas como os de um estádio.</p> <p><b>Música:</b> Apresenta efeitos de som que lhe permitem experimentar um som dinâmico e claro como o de um concerto.</p> <p><b>Jogo:</b> Apresenta cenas de imagem que lhe permitem desfrutar ao máximo da sua experiência em jogos com uma qualidade de imagem e áudio soberba.</p> <p><b>Gráficos:</b> Apresenta cenas de imagem que facilitam a sua experiência de visualização de monitor prolongada e reduz a fadiga ao permitir visualizar imagens detalhadas mais nítidas.</p> <p><b> Geral:</b> Utilize este ajuste quando não otimiza a qualidade de áudio e a qualidade de imagem para qualquer cena.</p> <p><b>Auto:</b> A qualidade de áudio e a qualidade de imagem óptimas são ajustadas automaticamente de acordo com a fonte de entrada, ainda que possa não produzir nenhum efeito dependendo.</p> <p></p> <ul style="list-style-type: none"> <li>• As opções que podem ser reguladas variam dependendo da situação.</li> <li>• As opções indisponíveis aparecem a cinzento ou não são visualizadas.</li> <li>• Quando ajustar Modo de Teatro (página 13) para activado, a configuração de “Seleção de Cena” passa para “Cinema” automaticamente.</li> </ul>
5  (Modo de ecrã)	Carregue para alterar o formato de ecrã.
6 AUDIO	<p><b>No modo analógico:</b> Carregue para alterar o modo de Som Duplo.</p> <p><b>No modo digital:</b> Carregue para alterar o idioma a ser utilizado para o programa que está a ser visto actualmente.</p>
7  (Configurar Legendas)	Carregue para alterar o idioma das legendas (apenas no modo digital).
8 $\oplus/\text{?}$ (Informação/Revelar Texto)	<p>Sempre que carregar neste botão, o visor muda da maneira seguinte:</p> <p><b>No modo digital:</b> Informações do programa actual <math>\rightarrow</math> Detalhes sobre o programa seguinte (apenas para Sony Guide)</p> <p><b>No modo analógico:</b> Modo de ecrã e número do canal actual <math>\rightarrow</math> Informações do relógio</p> <p><b>No modo de Texto:</b> Revela informações ocultas (p. ex., respostas num jogo de perguntas e respostas).</p>

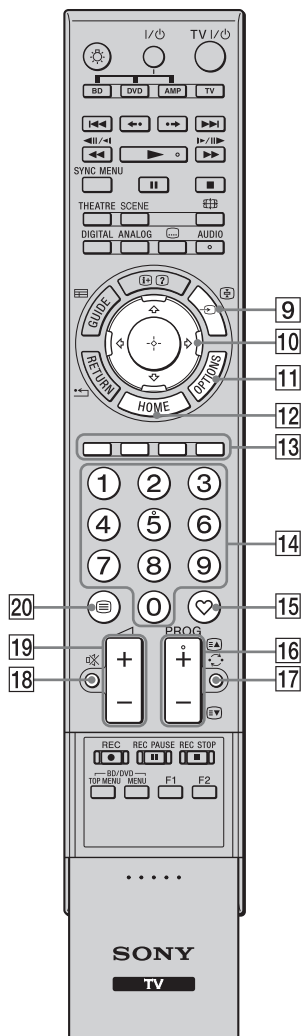

Botão/Selector	Descrição
9  /	<b>No modo de televisor:</b> Carregue para visualizar uma lista de entradas. <b>No modo de Texto:</b> Carregue para manter a página actual.
10  /  /  /  /	Carregue em  /  /  /  para deslocar o cursor sobre o ecrã. Carregue em  para seleccionar/confirmar o item realçado. Quando reproduzir um ficheiro de fotografia: Carregue em  para parar/começar um slideshow. Carregue em  para seleccionar o ficheiro anterior. Carregue em  para seleccionar o ficheiro seguinte. Quando reproduzir um ficheiro de música/vídeo: Carregue em  para parar/começar a reprodução. Carregue e mantenha carregado  /  para avanço rápido/recuo rápido e depois liberte o botão no ponto em que deseja recomeçar a reprodução. Carregue em  para começar a reprodução a partir do começo do ficheiro actual. Carregue em  para ir para o seguinte ficheiro.
11 <b>OPTIONS</b>	Carregue para visualizar uma lista que contém “Controlo de Dispositivos” ou atalhos para alguns menus de configuração. Utilize o menu “Controlo de Dispositivos” para utilizar equipamento que é compatível com Controlo para HDMI. As opções listadas variam dependendo da fonte de entrada.
12 <b>HOME</b>	Carregue para visualizar o menu TV Home.
13 <b>Botões de Cores</b>	Quando os botões de cores estão disponíveis, um guia de utilização surge no ecrã.
14 <b>Botões de números</b>	<b>No modo de televisor:</b> Carregue para seleccionar canais. Para os números de programa de dois dígitos, carregue no dígito seguinte rapidamente. <b>No modo de Texto:</b> Carregue para inserir um número de página.
15  ( <b>Favorito</b> )	Carregue para visualizar a Lista de Favoritos que tenha especificado.
16 <b>PROG +/-</b> /	<b>No modo de televisor:</b> Carregue para seleccionar o canal seguinte (+) ou anterior (-). <b>No modo de Texto:</b> Carregue para seleccionar a página seguinte () ou anterior ()
17  ( <b>Canal anterior</b> )	Prima para regressar ao último canal que foi visualizado (durante mais de cinco segundos).
18  ( <b>Cortar</b> )	Carregue para cortar o som. Carregue novamente para restabelecer o som.  • No modo de espera, se desejar ligar o televisor sem som, carregue neste botão.
19  ( <b>Volume</b> )	Carregue para ajustar o volume.
20  ( <b>Texto</b> )	Carregue para visualizar informação de texto.



Botão/Selector	Descrição
21  RETURN	Carregue para voltar ao ecrã anterior do menu visualizado. Quando reproduzir um ficheiro de fotografia/música/vídeo: Carregue para parar a reprodução. (O ecrã volta ao ficheiro ou lista de pastas.)
22  GUIDE (EPG)	Carregue para visualizar o Guia de Programas Electrónico Digital (EPG).
23 ANALOG	Carregue para visualizar o último canal analógico que estava a ser visto. Quando visualizar imagens de um equipamento ligado: Carregue para voltar ao modo TV normal.
24 DIGITAL	Carregue para visualizar o último canal digital que estava a ser visto. Quando visualizar imagens de um equipamento ligado: Carregue para voltar ao modo TV normal.
25 THEATRE	Pode ajustar Modo de Teatro para activado ou desactivado. Quando Modo de Teatro estiver activado, a qualidade de áudio óptima (se o televisor estiver ligado com um sistema de áudio utilizando um cabo HDMI) e a qualidade da imagem para conteúdos baseados em filmes são configuradas automaticamente.  <ul style="list-style-type: none"> <li>• Se desligar o televisor, Modo de Teatro também se desligará.</li> <li>• Quando alterar a configuração de “Seleção de Cena”, Modo de Teatro desligar-se-á automaticamente.</li> <li>• “Controlo para HDMI” (BRAVIA Sync) está disponível apenas com o equipamento Sony ligado que tenha o logo BRAVIA Sync ou o logo BRAVIA Theatre Sync ou que seja compatível com Controlo para HDMI.</li> </ul>
26 SYNC MENU	Apresenta o menu do equipamento HDMI ligado. Enquanto visualiza outros ecrãs de entrada ou programas de televisão, “Selec. Dispositivo HDMI” é mostrado quando carregar no botão.  <ul style="list-style-type: none"> <li>• “Controlo para HDMI” (BRAVIA Sync) está disponível apenas com o equipamento Sony ligado que tenha o logo BRAVIA Sync ou o logo BRAVIA Theatre Sync ou que seja compatível com Controlo para HDMI.</li> </ul>
27  (Luz)	Prima para iluminar os botões no telecomando para que os possa ver facilmente, mesmo se a sala estiver escura.
28 Botões para utilizar o equipamento opcional	Pode utilizar o equipamento ligado ao televisor programando o telecomando.

## Indicadores

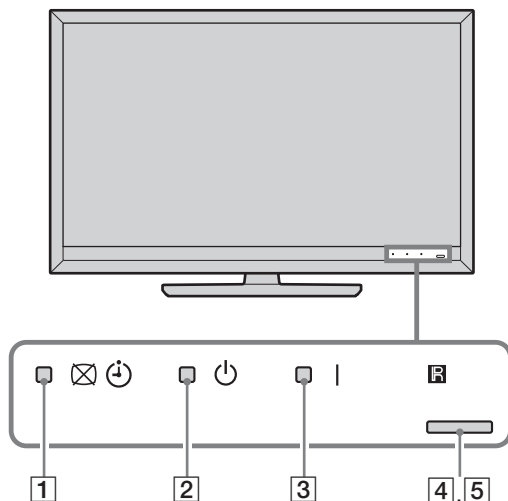

Indicador	Descrição
1  (Imagem Desligada / Temporizador)	Ilumina-se a verde quando selecciona “Imagem Desligada”. Ilumina-se a laranja quando ajusta o temporizador.
2  (Modo de espera)	Ilumina-se a vermelho quando o televisor está no modo de espera (standby).
3  (Alimentação)	Ilumina-se a verde quando o televisor está ligado.
4 <b>Sensor de Luz</b>	Não coloque nada sobre o sensor, já que o seu funcionamento pode ser afectado.
5 <b>Sensor do telecomando</b>	Recebe sinais do telecomando. Não coloque nada sobre o sensor. O sensor pode não funcionar correctamente.

## Sobre o guia de utilização no ecrã do televisor



### Guia de Utilização



Exemplo: Carregue em ou em **RETURN** (ver [10](#) (página 12) ou em [21](#) (página 13)).

O guia de utilização fornece ajuda sobre como utilizar o televisor através do telecomando, e é visualizado na base do ecrã. Utilize os botões do telecomando mostrados no guia de utilização.

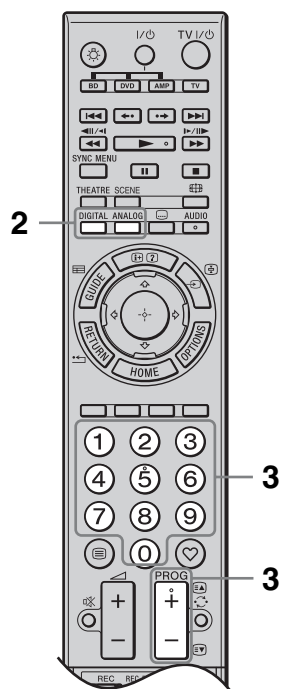
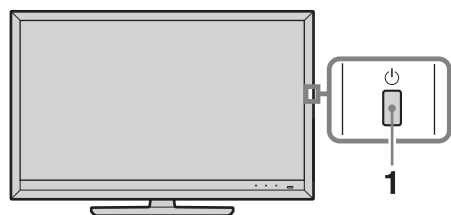

## Ver televisão











- 1** Carregue em  no televisor para ligá-lo. Quando o televisor não puder ser ligado, ligue **ENERGY SAVING SWITCH** (página 10). Se o televisor estiver no modo de espera (com o indicador  (standby) na parte de frente do televisor iluminado a vermelho), carregue em **TV I/** no telecomando para ligar o televisor.
- 2** Carregue em **DIGITAL** para ligar o modo digital ou em **ANALOG** para ligar o modo analógico. Os canais disponíveis variam dependendo do modo.

- 3** Carregue nos botões numéricos ou em **PROG +/-** para seleccionar um canal de televisão.

No modo digital, uma faixa de informação aparece brevemente. Sempre que carregar em , a faixa muda ciclicamente da seguinte forma: Informação do programa actual → Informação do programa seguinte → Sem faixa

Quando o **GUIDE Plus+** é utilizado, o programa Seguinte não está disponível. Os ícones seguintes podem ser indicados na faixa.

- : O serviço interactivo está disponível (Texto Digital)
- : Serviço de rádio
- : Serviço de codificação/assinatura
- : Vários Idiomas de áudio disponíveis
- : Legendas disponíveis
- : Legendas disponíveis para pessoas com problemas auditivos
- : Lembrete
- : Idade mínima recomendada para este programa (de 4 a 18 anos) (Apenas para Espanha: de 4 a 18 anos e X)
- : Bloqueio Parental

# ? Manual de Instruções

## Manual de Instruções

Mostra o manual de instruções no ecrã.

### Navegar através do Manual de Instruções

- 1 Carregue em **HOME** para visualizar o XMB™.

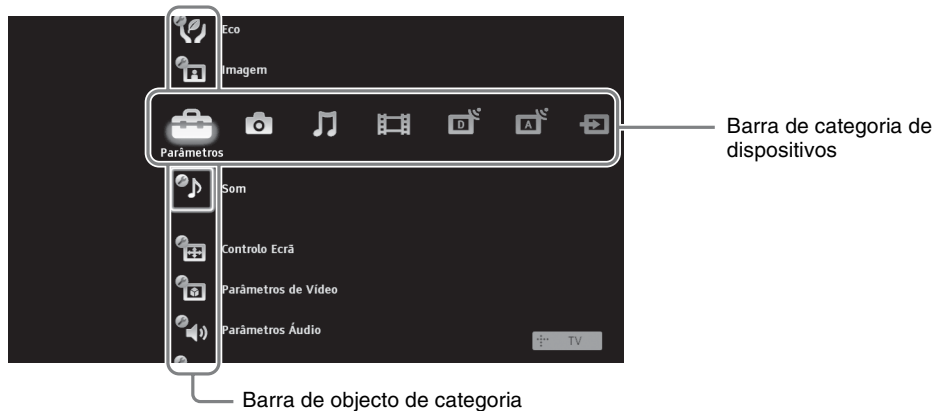

- 2 Carregue em  $\leftarrow/\rightarrow$  para seleccionar “Parâmetros”.
- 3 Carregue em  $\uparrow/\downarrow$  para seleccionar “Manual de Instruções” e depois carregue em  $\oplus$ .
- 4 Carregue em  $\uparrow/\downarrow$  para seleccionar um item do Índice e depois carregue em  $\oplus$ .  
Utilize o respectivo botão colorido para ir para a página seguinte ou anterior e para voltar ao Índice.  
Se a explicação estiver vinculada a outro item, o símbolo  $\rightarrow$  surgirá. Carregue em  $\uparrow/\downarrow/\leftarrow/\rightarrow$  para seleccionar  $\rightarrow$  e depois carregue em  $\oplus$ . Carregue em **RETURN** para voltar.
- 5 Carregue em **HOME** para sair.



- O XMB™ (XrossMediaBar) é um menu de funções e fontes de entrada visualizado no ecrã do televisor.

## Instalar os Acessórios (Suporte para montagem na parede)

### Para os Clientes:

Para protecção do produto e razões de segurança, a Sony recomenda fortemente que a instalação do seu televisor seja realizada por agentes da Sony ou instaladores autorizados. Não tente instalá-lo sozinho.

### Para Agentes e Instaladores da Sony:

Preste a devida atenção à segurança durante a instalação, manutenção periódica e exame deste produto.

O seu televisor pode ser instalado utilizando o Suporte para Montagem na Parede SU-WL500 (vendido separadamente).

- Consulte as Instruções fornecidas com o Suporte para Montagem na Parede de forma a realizar correctamente a instalação.
- Consulte “Separação da base de mesa do televisor” (página 7).
- Consulte “Tabela de dimensões de instalação do televisor” (página 18).
- Consulte “Tabela/diagrama de localizações de parafuso e gancho” (página 19).



- Coloque o televisor sobre a base de mesa quando segurar o Gancho de montagem.

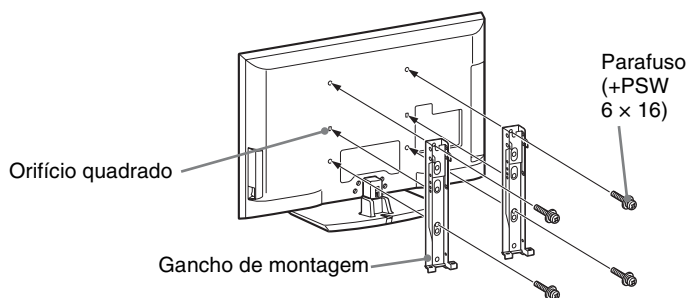

É necessária competência suficiente para instalar este produto, especialmente para determinar a solidez da parede para resistir ao peso do televisor. Certifique-se de que confia a fixação deste produto à parede a agentes da Sony ou instaladores autorizados e preste a atenção adequada à segurança durante a instalação. A Sony não se responsabiliza por qualquer dano ou ferimento causado por uma instalação mal conduzida ou inadequada.

## Tabela de dimensões de instalação do televisor

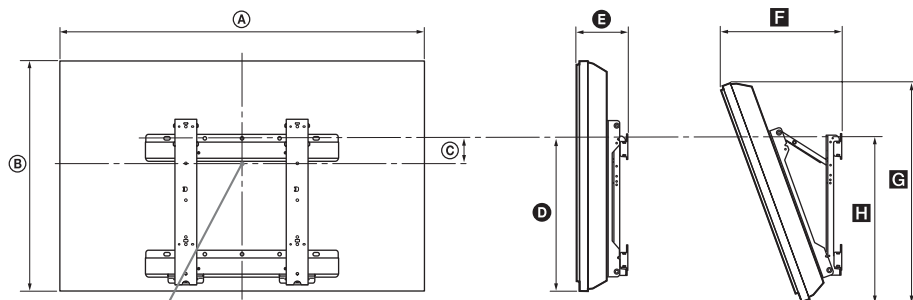

Ponto central do ecrã

Unidade: cm

Nome do modelo	Dimensões do ecrã		Dimensões do centro do ecrã	Comprimento para cada ângulo de montagem				
				Ângulo (0°)		Ângulo (20°)		
	A	B	C	D	E	F	G	H
<b>KDL-52Z5500</b>	124,0	76,7	4,6	44,5	13,5	36,9	72,9	47,6
<b>KDL-46Z5500</b>	109,1	67,2	8,7	43,6	13,5	34,0	63,2	46,7
<b>KDL-40Z5500/ 40Z5710</b>	95,8	59,6	12,6	43,6	13,5	31,4	56,1	46,7

Os números da tabela acima podem variar ligeiramente dependendo da instalação.

### ATENÇÃO

A parede em que o televisor será instalado deverá ser capaz de suportar um peso pelo menos quatro vezes superior ao do televisor. Consulte “Características técnicas” (página 20) para obter informações sobre o seu peso.

## Tabela/diagrama de localizações de parafuso e gancho

Nome do modelo	Localização do parafuso	Localização do gancho
KDL-52Z5500/46Z5500/40Z5500/40Z5710	d, g	b

### Localização do parafuso

Quando instalar o Gancho de montagem no televisor.

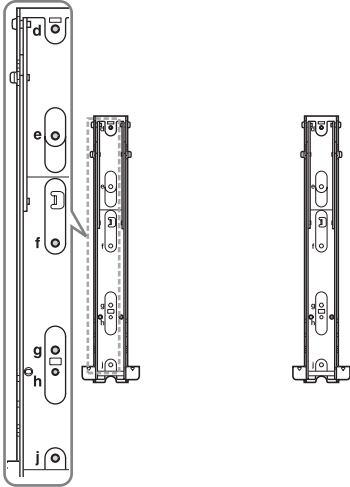





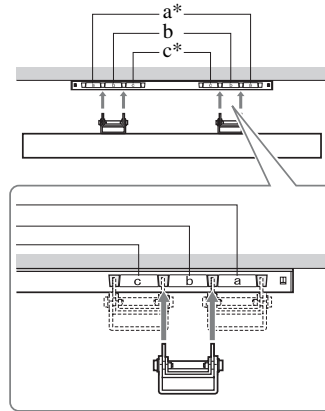





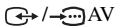



### Localização do gancho

Quando instalar o televisor sobre o Suporte da base.



A posição do gancho "a" e "c" não pode ser usada nestes modelos.

## Características técnicas

Sistema	
Sistema do ecrã	Ecrã LCD (Visor de Cristal Líquido)
Sistema de televisão	Analógico: Dependendo da selecção do seu país/área: B/G/H, D/K, L, I Digital: DVB-T/DVB-C
Sistema de Cor/Vídeo	Analógico: PAL, PAL60 (só entrada de vídeo), SECAM, NTSC3.58, NTSC4.43 (só entrada de vídeo) Digital: MPEG-2 MP@ML/HL, H.264/MPEG-4 AVC MP/HP@L4
Cobertura de canais	Analógico: VHF: E2-E12/UHF: E21-E69/CATV: S1-S20/HYPER: S21-S41 D/K: R1-R12, R21-R69/L: F2-F10, B-Q, F21-F69/I: UHF B21-B69 Digital: VHF/UHF
Saída de som	10 W + 10 W
Tomadas de Entrada/Saída	
Cabo de antena	Terminal externo de 75 ohm para VHF/UHF
 AV1	Euroconector de 21 pinos (norma CENELEC) incluindo entrada de áudio/vídeo, entrada RGB e saída áudio/vídeo de TV.
 AV2	Euroconector de 21 pinos (norma CENELEC), incluindo entrada de áudio / vídeo, entrada RGB e saída de áudio / vídeo seleccionável.
 COMPONENT IN	Formatos suportados: 1080p, 1080i, 720p, 576p, 576i, 480p, 480i Y: 1 Vp-p, 75 ohms, 0,3V sincron. negativa/Pb/Cb: 0,7 Vp-p, 75 ohms/ Pr/Cr: 0,7 Vp-p, 75 ohms
 COMPONENT IN	Entradas de áudio (tomadas RCA)
HDMI IN1, 2, 3, 4	Vídeo: 1080/24p, 1080p, 1080i, 720p, 576p, 576i, 480p, 480i Áudio: PCM linear de dois canais: 32, 44,1 e 48 kHz, 16, 20 e 24 bits, Dolby Digital Entrada de áudio analógico (mini-entrada) (apenas HDMI IN1) Entrada para PC (página 22)
 AV3	Entrada de vídeo (tomada RCA)
 AV3	Entradas de áudio (tomadas RCA)
 DIGITAL AUDIO OUT (OPTICAL)	Tomada óptica digital (PCM linear de dois canais, Dolby Digital)
	Saída de áudio (tomadas RCA)
 PC IN	Entrada para PC (D-sub 15 pinos) (página 22) G: 0,7 Vp-p, 75 ohms, sem sincron. a verde/B: 0,7 Vp-p, 75 ohms/ R: 0,7 Vp-p, 75 ohms/HD: 1-5 Vp-p/VD: 1-5 Vp-p  Entrada de áudio para PC (mini-tomada)
	Porta USB
	Tomada de auscultadores
	Ranhura CAM (Módulo de Acesso Condicional)
 LAN	Conector 10BASE-T/100BASE-TX (Dependendo do ambiente operativo da rede, a velocidade de ligação pode variar. A taxa de comunicação e a qualidade de 10BASE-T/100BASE-TX não estão garantidos para este televisor TV.)

Nome do modelo		KDL-52Z5500	KDL-46Z5500	KDL-40Z5500	KDL-40Z5710
<b>Alimentação e outros</b>					
Requisitos de alimentação		220 V – 240 V C.A, 50 Hz			
Tamanho do ecrã (medido diagonalmente)		52 polegadas/ Aprox. 132,2 cm	46 polegadas/ Aprox. 116,8 cm	40 polegadas/Aprox. 101,6 cm	
Resolução do ecrã		1.920 pontos (horizontal) × 1.080 linhas (vertical)			
Consumo de energia	no modo “Residência”/ “Standard”	194 W	166 W	154 W	
	no modo “Loja”/ “Vívido”	330 W	241 W	210 W	
Consumo de energia no modo de espera*		0,19 W (16,5 W quando “Início Rápido” estiver ajustado para “Activar”)			
Acessórios fornecidos		Ver “Verificar os acessórios” (página 4).			
Acessórios opcionais		Suporte para Montagem na Parede: SU-WL500			

Nome do modelo	KDL-52Z5500	KDL-46Z5500	KDL-40Z5500	KDL-40Z5710
Dimensões (Aprox.) (larg × alt × prof)				
com Base de mesa	124,0 × 82,1 × 35,8 cm	109,1 × 72,5 × 33,0 cm	95,8 × 64,9 × 30,3 cm	95,8 × 64,9 × 30,2 cm
sem Base de mesa	124,0 × 76,7 × 8,6 cm	109,1 × 67,2 × 8,6 cm	95,8 × 59,6 × 8,6 cm	
Peso (Aprox.)				
com Base de mesa	31,3 kg	25,3 kg	20,8 kg	
sem Base de mesa	27,2 kg	21,9 kg	17,9 kg	

\*A energia em modo de espera especificada é atingida depois de o televisor concluir os processos internos necessários.

Design e especificações sujeitos a alterações sem aviso prévio.

## Quadro de referência do sinal de entrada de PC para PC e HDMI IN 1, 2, 3, 4

Resolução			Frequência horizontal (kHz)	Frequência vertical (Hz)	Standard	
Sinais	Horizontal (Pixel)	x Vertical (Linha)				
VGA	<b>640</b>	x	<b>480</b>	<b>31,5</b>	<b>60</b>	<b>VESA</b>
	640	x	480	37,5	75	VESA
	720	x	400	31,5	70	VESA
SVGA	<b>800</b>	x	<b>600</b>	<b>37,9</b>	<b>60</b>	<b>VESA</b>
	800	x	600	46,9	75	VESA
XGA	<b>1024</b>	x	<b>768</b>	<b>48,4</b>	<b>60</b>	<b>VESA</b>
	1024	x	768	56,5	70	VESA
	1024	x	768	60,0	75	VESA
WXGA	<b>1280</b>	x	<b>720</b>	<b>45,0</b>	<b>60</b>	<b>EIA</b>
	<b>1280</b>	x	<b>768</b>	<b>47,4</b>	<b>60</b>	<b>VESA</b>
	<b>1280</b>	x	<b>768</b>	<b>47,8</b>	<b>60</b>	<b>VESA</b>
	<b>1280</b>	x	<b>960</b>	<b>60,0</b>	<b>60</b>	<b>VESA</b>
	<b>1360</b>	x	<b>768</b>	<b>47,7</b>	<b>60</b>	<b>VESA</b>
SXGA	<b>1280</b>	x	<b>1024</b>	<b>64,0</b>	<b>60</b>	<b>VESA</b>
HDTV	<b>1920</b>	x	<b>1080</b>	<b>66,6</b>	<b>60</b>	<b>VESA*</b>
	<b>1920</b>	x	<b>1080</b>	<b>67,5</b>	<b>60</b>	<b>EIA*</b>

\* A temporização de 1080p quando aplicada à entrada HDMI será tratada como uma temporização de vídeo e não como uma temporização de PC. Isto afecta as definições do menu “Parâmetros de Vídeo” e do menu “Controlo Ecrã”.

Para ver conteúdos de PC, ajuste “Formato Ecrã” em “Expandido” e “Área de Ecrã” em “Pixel total”.



- Esta entrada para PC do televisor não suporta sincron. a verde nem sincron. composta.
- Esta entrada para PC do televisor não suporta sinais entrelaçados.
- Para a melhor qualidade de imagem, é recomendado utilizar os sinais indicados no quadro acima com uma frequência vertical de 60 Hz (a negrito).





## Resolução de problemas

Verifique se o indicador de modo  (espera) está a piscar com uma luz vermelha.







### Quando o indicador (standby) está a piscar



A função de auto-diagnóstico está activada.

- 1 Anote quantas vezes o indicador  (standby) pisca entre cada intervalo de dois segundos.  
Por exemplo, o indicador pode piscar três vezes, apagar-se durante dois segundos e depois piscar novamente três vezes.
- 2 Carregue em  no televisor para o desligar, desligue o cabo de alimentação e informe o agente ou centro de assistência Sony sobre como o indicador pisca (número de piscadelas).

### Quando o indicador (standby) não está a piscar

- 1 Verifique os itens das tabelas seguintes.
- 2 Se não conseguir resolver o problema, mande reparar o televisor por um técnico de assistência qualificado.

Estado	Explicação/Solução
<b>Imagem</b>	
Não aparece a imagem (o ecrã está escuro) nem o som.	<ul style="list-style-type: none"><li>• Verifique a ligação de antena/cabo.</li><li>• Ligue o televisor à alimentação e carregue em  no televisor.</li><li>• Se o indicador de modo  (espera) se iluminar a vermelho, carregue em <b>TV I</b>/.</li></ul>
Não aparece no ecrã a imagem ou as informações de menu do equipamento ligado ao Euroconector.	<ul style="list-style-type: none"><li>• Carregue em  para visualizar a lista de entradas e depois seleccione a entrada pretendida.</li><li>• Verifique a ligação entre o equipamento opcional e o televisor.</li></ul>
Aparecem duas imagens ou fantasma.	<ul style="list-style-type: none"><li>• Verifique a ligação de antena/cabo.</li><li>• Verifique a localização e a orientação da antena.</li></ul>
Só aparece chuva e ruído no ecrã.	<ul style="list-style-type: none"><li>• Verifique se a antena está partida ou dobrada.</li><li>• Verifique se a antena alcançou o final da sua vida útil (tem uma duração de três a cinco anos em condições de utilização normal e de um a dois anos num local ao pé do mar).</li></ul>
Interferências na imagem ou no som quando se vê um canal de televisão.	<ul style="list-style-type: none"><li>• Ajuste “AFT” (Sintonia Fina Automática) para melhorar a recepção da imagem.</li></ul>
Aparecem pequenos pontos pretos e/ou brilhantes no ecrã.	<ul style="list-style-type: none"><li>• O ecrã é composto de pixéis. Os pequenos pontos pretos e/ou brilhantes (pixéis) que aparecem no ecrã não são sinal de avaria.</li></ul>
Os contornos da imagem estão distorcidos.	<ul style="list-style-type: none"><li>• Seleccione “Normal” ou “Desactivar” em “Motionflow”.</li><li>• Altere a definição actual de “Modo Filme” para outras definições.</li></ul>
A imagem não é visualizada a cores.	<ul style="list-style-type: none"><li>• Seleccione “Recomeço”.</li></ul>
A imagem do equipamento ligado às tomadas  COMPONENT IN não é visualizada a cores ou é visualizada com cores irregulares.	<ul style="list-style-type: none"><li>• Verifique a ligação das tomadas  COMPONENT IN e verifique se as tomadas estão firmemente ajustadas nas suas respectivas tomadas.</li></ul>

<b>Estado</b>	<b>Explicação/Solução</b>
Não aparece no ecrã a imagem do equipamento ligado.	<ul style="list-style-type: none"> <li>• Ligue o equipamento ligado.</li> <li>• Verifique a ligação de cabo.</li> <li>• Carregue em  para visualizar a lista de entradas e depois seleccione a entrada pretendida.</li> <li>• Introduza correctamente o cartão de memória ou outro dispositivo de armazenamento na câmara fixa digital.</li> <li>• Utilize um cartão de memória de câmara fixa digital ou outro dispositivo de armazenamento que tenha sido formatado de acordo com o manual de instruções fornecido com a câmara fixa digital.</li> <li>• As operações não são garantidas para todos os dispositivos USB. As operações também podem variar dependendo das características do dispositivo USB e do vídeo que está a ser visualizado.</li> </ul>
Não pode seleccionar o equipamento ligado no menu Home ou não pode ligar a entrada.	<ul style="list-style-type: none"> <li>• Verifique a ligação de cabo.</li> <li>• Configure o servidor para ser visualizado no menu Home.</li> </ul>
<b>Som</b>	
A imagem é boa, mas não há som.	<ul style="list-style-type: none"> <li>• Carregue em  <b>+/-</b> ou em  (Corte de som).</li> <li>• Verifique se “Altifalante” está ajustado em “Altifalante TV”.</li> <li>• Quando utilizar uma entrada HDMI com CD Super Áudio ou DVD-Áudio, DIGITAL AUDIO OUT (OPTICAL) pode não transmitir sinais de áudio.</li> </ul>
<b>Canais</b>	
Não pode seleccionar o canal pretendido.	<ul style="list-style-type: none"> <li>• Troque entre o modo analógico e o modo digital e seleccione o canal analógico/digital pretendido.</li> </ul>
Alguns canais estão vazios.	<ul style="list-style-type: none"> <li>• O canal é apenas para serviço de codificação/assinatura. Assine um serviço de televisão pago.</li> <li>• O canal é utilizado somente para dados (nem imagem nem som).</li> <li>• Para obter mais informações da transmissão, contacte a estação de televisão.</li> </ul>
Não pode ver canais digitais.	<ul style="list-style-type: none"> <li>• Contacte um instalador local para saber se são fornecidas transmissões digitais na sua zona.</li> <li>• Actualize para uma antena de ganho mais alto.</li> </ul>
<b>Rede Doméstica</b>	
Os resultados do diagnóstico de ligação indicam uma falha.	<p><b>Verifique as Ligações</b></p> <ul style="list-style-type: none"> <li>• Utilize um cabo directo para o cabo LAN.</li> <li>• Verifique se o cabo está ligado firmemente.</li> <li>• Verifique a ligação entre o televisor e o router.</li> </ul> <p><b>Verifique as Definições</b></p> <ul style="list-style-type: none"> <li>• Altere o endereço IP para o servidor DNS (“Verificar a Ligação de Rede”) enquanto consulta o seguinte. <ul style="list-style-type: none"> <li>–Contacte o seu fornecedor de serviço de Internet.</li> <li>–Especifique o endereço IP do router se não conhece o DNS do seu fornecedor de serviço de Internet.</li> </ul> </li> </ul>

Estado	Explicação/Solução
<p>O servidor não pode ser encontrado, uma lista não pode ser recuperada, e a reprodução falha.</p>	<ul style="list-style-type: none"> <li>• Uma vez alteradas as definições do servidor, desligue e volte a ligar o televisor carregando em  no televisor.</li> <li>• Execute “Diagnóstico de Servidor”.</li> </ul> <p><b>Quando utilizar um PC como servidor</b></p> <ul style="list-style-type: none"> <li>• Verifique se o PC está ligado. Não desligue o PC enquanto acede.</li> <li>• Se um software de segurança estiver instalado no PC, certifique-se de que permite as ligações de dispositivos externos. Para detalhes, consulte o manual fornecido com o software de segurança.</li> <li>• O carregamento no PC pode ser demasiado alto ou a aplicação do servidor pode tornar-se instável. Tente o seguinte: <ul style="list-style-type: none"> <li>–Pare a aplicação do servidor e reinicie-a.</li> <li>–Reinicie o PC.</li> <li>–Reduza o número de aplicações a funcionar no PC.</li> <li>–Reduza a quantidade de conteúdo.</li> </ul> </li> </ul>
<p>As alterações no servidor não estão a ser aplicadas ou o conteúdo visualizado é diferente do conteúdo do servidor.</p>	<ul style="list-style-type: none"> <li>• Às vezes, as alterações não são aplicadas à visualização do televisor embora o conteúdo tenha sido adicionado e/ou apagado no servidor. Se isso ocorrer, recue um nível e tente novamente a abertura da pasta ou servidor.</li> </ul>
<p>Os ficheiros de fotografia, música e/ou vídeo não aparecem ou os ícones não são visualizados.</p>	<p><b>Verificação preliminar</b></p> <ul style="list-style-type: none"> <li>• Verifique se o dispositivo ligado suporta DLNA.</li> <li>• As operações não são garantidas para todos os servidores. As operações também podem variar dependendo das características do servidor e do conteúdo em causa.</li> <li>• Ligue o dispositivo ligado.</li> </ul> <p><b>Verifique as Ligações</b></p> <ul style="list-style-type: none"> <li>• Verifique se o cabo LAN e/ou o cabo de alimentação do servidor não ficaram desligados.</li> </ul> <p><b>Verifique as Definições</b></p> <ul style="list-style-type: none"> <li>• Verifique se o dispositivo ligado está registado sob “Definições de Visualização de Servidor”.</li> <li>• Verifique se o servidor está configurado correctamente.</li> <li>• Verifique se o dispositivo seleccionado está ligado à rede e se é possível aceder a ele.</li> <li>• Se “Definições de Endereço IP” em “Rede” sob “Definições de Rede” estiver ajustado em “DHCP (DNS automático)” ou em “DHCP (DNS manual)”, pode demorar algum tempo o reconhecimento de dispositivos se não há um servidor DHCP. Execute “Diagnóstico de Servidor”.</li> </ul>
<p>O televisor não pode ser encontrado a partir de um dispositivo compatível com renderer (o controller).</p>	<p><b>Verifique as Ligações</b></p> <ul style="list-style-type: none"> <li>• Verifique se o cabo LAN e/ou o cabo de alimentação do servidor não ficaram desligados.</li> </ul> <p><b>Verifique as Definições</b></p> <ul style="list-style-type: none"> <li>• Verifique se a opção “Função Renderer” está activada.</li> <li>• Verifique se o dispositivo ligado está registado sob “Controlo de Acesso Renderer”.</li> </ul>
<p>Apenas alguns ícones aparecem sob “Rede” no Menu Home.</p>	<ul style="list-style-type: none"> <li>• Isto é normal quando a ligação à Internet não está disponível. Pode utilizar três Widgets pré-instalados correctamente. Para visualizar mais Widgets, deve verificar que o cabo LAN e/o o cabo de alimentação do router/modem não ficaram desligados. (*)</li> </ul>
<p>Tem estado a utilizar Widgets registados, mas agora alguns conteúdos não aparecem nos Widgets.</p>	<ul style="list-style-type: none"> <li>• Verifique se o cabo LAN e/ou o cabo de alimentação do router/modem não ficaram desligados. (*)</li> <li>• Existe a possibilidade de o servidor do Fornecedor do Widget estar fora de serviço. Por favor, tente utilizar o Widget mais tarde.</li> </ul> <p>(*) O seu router/modem deve ser correctamente configurado com antecedência para ligar à Internet. Por favor contacte o seu Fornecedor de Serviço de Internet para os parâmetros do router/modem.</p>

Estado	Explicação/Solução
<b>Geral</b>	
A alimentação do televisor não pode ser ligada.	<ul style="list-style-type: none"> <li>• Verifique se <b>ENERGY SAVING SWITCH</b> está ligado (página 10).</li> </ul>
Imagem e/ou som com distorções.	<ul style="list-style-type: none"> <li>• Afaste o televisor de fontes de interferências eléctricas, como automóveis, motocicletas, secadores para o cabelo ou equipamento óptico.</li> <li>• Quando instalar o equipamento opcional, deixe algum espaço entre o equipamento e o televisor.</li> <li>• Verifique a ligação da antena ou cabo.</li> <li>• Afaste o cabo de televisão da antena ou do cabo dos outros cabos de ligação.</li> </ul>
O televisor desliga-se automaticamente (o televisor entra no modo de espera).	<ul style="list-style-type: none"> <li>• Verifique se a opção “Temp. Desligar” está activada ou confirme o ajuste “Duração” de “Temp. Ligar”.</li> <li>• Verifique se a opção “Modo de espera de televisor inactivo” está activada.</li> <li>• O televisor entra automaticamente no modo de espera, se permanecer inactivo e não receber nenhum sinal durante 10 minutos.</li> </ul>
O televisor liga-se automaticamente.	<ul style="list-style-type: none"> <li>• Verifique se a opção “Temp. Ligar” está activada.</li> </ul>
Algumas fontes de entrada não podem ser seleccionadas.	<ul style="list-style-type: none"> <li>• Selecciona “Tomada AV” e cancele a definição “Saltar” para a fonte.</li> </ul>
O telecomando não funciona.	<ul style="list-style-type: none"> <li>• Substitua as pilhas.</li> </ul>
Tem listagens de TV vazias no Sistema GUIDE Plus+.	<ul style="list-style-type: none"> <li>• Verifique a ligação da antena ou cabo.</li> <li>• A cablagem e a configuração são correctas, mas o seu Sistema GUIDE Plus+ não foi ligado durante tempo suficiente para receber dados de listagens de TV. Deixe o televisor em espera “STANDBY” durante a noite (24 horas) ou utilize “Manual Data Download”.</li> <li>• Você mora num país/região em que o Sistema GUIDE Plus+ ainda não está disponível. Verifique a lista de países para ver se se encontra numa região que é suportada. <a href="http://www.europe.guideplus.com/">http://www.europe.guideplus.com/</a></li> </ul>
O equipamento HDMI não aparece em “Lista Dispositivos HDMI”.	<ul style="list-style-type: none"> <li>• Verifique se o seu equipamento é compatível com Controlo para HDMI.</li> </ul>
Não pode seleccionar “Desactivar” em “Controlo para HDMI”.	<ul style="list-style-type: none"> <li>• Se ligou algum sistema de áudio compatível com Controlo para HDMI, não pode seleccionar “Desactivar” neste menu. Se quiser alterar a saída de áudio para o altifalante do televisor, seleccione “Altifalante TV” no menu “Altifalante”.</li> </ul>
Nem todos os canais foram sintonizados para cabo.	<ul style="list-style-type: none"> <li>• Verifique o site web de suporte para mais informação sobre fornecimento de cabo. <a href="http://support.sony-europe.com/TV/DVBC/">http://support.sony-europe.com/TV/DVBC/</a></li> </ul>







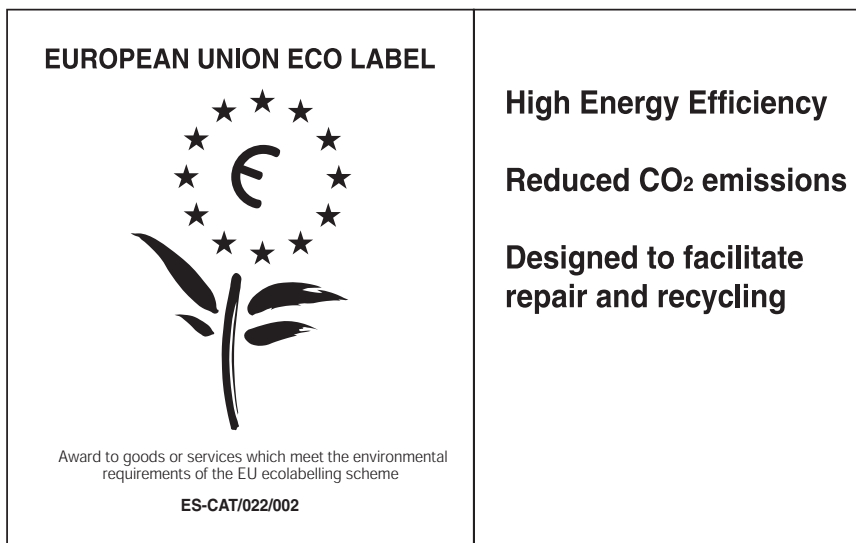

At Sony we are constantly rethinking and redesigning in order to create innovative digital entertainment products. And we are also constantly rethinking and re-evaluating our products, processes and our potential impact on the planet.

Thanks to our results in that direction, this product achieved the European Eco label award issued by the European Commission. You can get more information in following link: <http://europa.eu.int/comm/environment/ecolabel>

**Sony gewährt eine Mindestgarantiezeit von 2 Jahren für dieses LCD Fernsehgerät und 7 Jahre Lieferbarkeit für den Ersatz von Elektronikteilen.**

**Sony concede una garantía mínima de dos años para este televisor LCD y siete años para poder cambiar piezas electrónicas.**

**Sony offre une garantie de 2 ans minimum pour ce téléviseur LCD et 7 ans de disponibilité pour le remplacement de pièces électroniques.**

**Sony fornisce un minimo di 2 anni di garanzia per questo televisore LCD e 7 anni di disponibilità per i pezzi di ricambio elettronici.**

**Sony biedt een minimum garantie van 2 jaar voor deze LCD-televisie en 7 jaar beschikbaarheid voor vervanging van elektronische onderdelen.**

**A Sony dá um mínimo de 2 anos de garantia a este televisor LCD e uma disponibilidade de 7 anos para substituição de peças electrónicas.**

Anweisungen zum „Installieren der Wandhalterung“ sind in der Bedienungsanleitung dieses Fernsehgeräts enthalten.

En el manual de instrucciones de este televisor, se incluye la explicación sobre la “Instalación del soporte de pared”.

Les instructions relatives à « l'installation du support mural » sont incluses dans ce mode d'emploi.

Le istruzioni per “l'installazione della staffa di montaggio a parete” sono presenti all'interno di questo manuale di istruzioni del televisore.

Instructies voor het "Installeren van de wandmontagesteun" staan vermeld in de gebruiksaanwijzing van deze televisie.

As instruções sobre “Instalar o suporte para montagem na parede” são incluídas neste manual de instruções do televisor.

 Fur hilfreiche Informationen zu Sony Produkten  
 Información de utilidad para productos Sony  
 Pour obtenir les informations utiles concernant les produits Sony  
 Per informazioni utili sui prodotti Sony  
 Voor nuttige informatie over Sony producten  
 Para informação útil sobre os produtos Sony

<http://www.sony-europe.com/myproduct/>



4-151-686-22(1)

<http://www.sony.net/>

Printed in Slovak Republic