

# SONY®

3-091-535-41(1)

## *Digital Still Camera*

### Bedienungsanleitung

Bitte lesen Sie diese Anleitung vor Inbetriebnahme der Kamera sorgfältig durch, und bewahren Sie sie zum späteren Nachschlagen auf.

### Gebruiksaanwijzing

Lees deze gebruiksaanwijzing aandachtig door alvorens u het toestel gaat bedienen. Bewaar de gebruiksaanwijzing zodat u deze later nog kunt raadplegen.

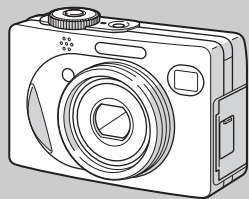

**Cyber-shot**



MEMORY STICK™

## **DSC-W1/W12**

© 2004 Sony Corporation

DE

NL

## WARNUNG

**Um Feuer- oder Berühungsgefahr zu verhüten, setzen Sie das Gerät weder Regen noch Feuchtigkeit aus.**

**Um einen elektrischen Schlag zu vermeiden, unterlassen Sie das Öffnen des Gehäuses. Überlassen Sie Wartungsarbeiten grundsätzlich nur qualifiziertem Fachpersonal.**

## Achtung für Kunden in Europa

Dieses Produkt wurde geprüft und erfüllt die Auflagen der EMV-Richtlinie für den Gebrauch von Verbindungskabeln, die kürzer als 3 m sind.

### Achtung

Das bei bestimmten Frequenzen abgegebene elektromagnetische Feld kann Bild und Ton dieser Kamera beeinflussen.

### Hinweis

Wenn es auf Grund von statischer Elektrizität oder elektromagnetischer Einstrahlung zu einer Unterbrechung der Datenübertragung (oder einem Fehler) kommt, muss das Programm neu gestartet oder das USB-Kabel einmal abgetrennt und wieder angeschlossen werden.

## Hinweis

In bestimmten Ländern und Gebieten kann die Entsorgung der für den Betrieb dieses Produkts verwendeten Batterie reguliert sein. Bitte wenden Sie sich an Ihre örtliche Behörde.

## Für Kunden in Deutschland

Entsorgungshinweis: Bitte werfen Sie nur entladene Batterien in die Sammelboxen beim Handel oder den Kommunen. Entladen sind Batterien in der Regel dann, wenn das Gerät abschaltet und signalisiert „Batterie leer“ oder nach längerer Gebrauchsdauer der Batterien „nicht mehr einwandfrei funktioniert“. Um sicherzugehen, kleben Sie die Batteriepole z.B. mit einem Klebestreifen ab oder geben Sie die Batterien einzeln in einen Plastikbeutel.

## Probeaufnahme

Bevor Sie wichtige, einmalige Ereignisse aufnehmen, sollten Sie sich anhand einer Probeaufnahme davon überzeugen, dass die Kamera einwandfrei funktioniert.

## Kein Schadenersatz bei Funktionsstörungen

Falls Aufnahme oder Wiedergabe wegen einer Funktionsstörung der Kamera oder des Speichermediums usw. nicht durchführbar ist, besteht kein Anspruch auf Schadenersatz.

## Erstellen Sie Sicherungskopien

Um möglichem Datenverlust vorzubeugen, sollten Sie stets Sicherungskopien wichtiger Daten auf einer Disk anfertigen.

## Hinweise zur Kompatibilität der Bilddaten

- Diese Kamera entspricht der von der JEITA (Japan Electronics and Information Technology Industries Association) aufgestellten Universalnorm „Design rule for Camera File system“.
- Werden mit dieser Kamera aufgenommene Bilder auf Fremdgeräten, bzw. mit Fremdgeräten aufgenommene oder bearbeitete Bilder auf dieser Kamera wiedergegeben, kann eine einwandfreie Wiedergabe nicht garantiert werden.

## Hinweis zum Urheberrecht

Fernsehprogramme, Filme, Videobänder und andere Materialien können urheberrechtlich geschützt sein. Unerlaubtes Aufnehmen solcher Materialien kann gegen das Urheberrecht verstoßen.

## Schütteln oder Anstoßen der Kamera vermeiden

Dadurch kann es nicht nur zu Funktionsstörungen und Versagen der Aufnahmefunktion kommen, sondern es besteht auch die Gefahr, dass der „Memory Stick“ unbrauchbar wird, was Ausfall, Beschädigung oder Verlust von Bilddaten zur Folge haben kann.

## LCD-Monitor, LCD-Sucher (nur Modelle mit LCD-Sucher) und Objektiv

- LCD-Monitor und LCD-Sucher werden unter Einsatz von Präzisionstechnologie hergestellt, weshalb über 99,99 % der Bildpunkte für den effektiven Gebrauch funktionsfähig sind. Trotzdem kann es vorkommen, dass einige winzige schwarze und/oder helle Punkte (weiße, rote, blaue oder grüne) ständig auf dem LCD-Monitor und im LCD-Sucher sichtbar sind. Dies ist durch den Herstellungsprozess bedingt und hat keinerlei Einfluss auf die Aufnahme.
- Lassen Sie die Kamera nicht in der Nähe eines Fensters oder im Freien liegen. Werden LCD-Monitor, Sucher oder Objektiv längere Zeit direkter Sonnenbestrahlung ausgesetzt, kann es zu Funktionsstörungen kommen.
- Setzen Sie den LCD-Monitor keinem starken Druck aus. Der Monitor könnte verformt werden, was zu einer Funktionsstörung führen könnte.
- Bei niedrigen Temperaturen kann ein Nachzieheffekt auf dem LCD-Monitor auftreten. Dies ist keine Funktionsstörung.

### **Das Motorzoomobjektiv**

Diese Kamera ist mit einem Motorzoomobjektiv ausgestattet. Achten Sie darauf, dass das Objektiv keinen Erschütterungen oder Gewaltanwendung ausgesetzt wird.

### **Reinigen Sie die Blitzoberfläche vor der Benutzung**

Die Wärme des Blitzlichts kann dazu führen, dass sich Schmutz auf der Blitzoberfläche verfärbt oder daran haften bleibt, was unzureichende Lichtabgabe zur Folge haben kann.

### **Lassen Sie die Kamera nicht nass werden**

Achten Sie bei Außenaufnahmen im Regen oder unter feuchten Bedingungen unbedingt darauf, dass die Kamera nicht nass wird. Wasser, das in das Innere der Kamera eindringt, kann Funktionsstörungen verursachen, die in manchen Fällen irreparabel sein können. Falls Feuchtigkeitskondensation auftritt, ergreifen Sie die auf Seite 117 beschriebenen Abhilfemaßnahmen, bevor Sie die Kamera benutzen.

### **Schützen Sie die Kamera vor Sand oder Staub**

Die Benutzung der Kamera in sandiger oder staubiger Umgebung kann zu einer Funktionsstörung führen.

### **Richten Sie die Kamera nicht auf die Sonne oder eine andere helle Lichtquelle**

Dies kann Ihren Augen bleibenden Schaden zufügen. Oder es kann zu einer Funktionsstörung Ihrer Kamera kommen.

### **Hinweise zur Benutzungsumgebung der Kamera**

Benutzen Sie die Kamera nicht in der Nähe von Geräten, die starke Radiowellen erzeugen oder Strahlung abgeben. Die Kamera ist dann möglicherweise nicht in der Lage, einwandfrei aufzunehmen oder wiederzugeben.

### **Carl Zeiss-Objektiv**

Diese Kamera ist mit einem hochwertigen Carl Zeiss-Objektiv ausgestattet, das scharfe Bilder mit ausgezeichnetem Kontrast reproduziert.

Das Objektiv dieser Kamera wurde unter einem von Carl Zeiss geprüften Qualitätssicherungssystem in Übereinstimmung mit den von Carl Zeiss Deutschland aufgestellten Qualitätsnormen hergestellt.

### **Die in dieser Anleitung verwendeten Bilder**

Bei den in dieser Anleitung als Beispiele verwendeten Fotos handelt es sich um reproduzierte Bilder, nicht um tatsächlich mit dieser Kamera aufgenommene Bilder.

## Warenzeichen

- **Cyber-shot** ist ein Warenzeichen der Sony Corporation.
- „Memory Stick“ , „Memory Stick PRO“, **MEMORY STICK PRO**, „Memory Stick Duo“, **MEMORY STICK DUO**, „Memory Stick PRO Duo“, **MEMORY STICK PRO DUO**, „MagicGate“ und **MAGIC GATE** sind Warenzeichen der Sony Corporation.
- Picture Package ist ein Warenzeichen der Sony Corporation.
- Microsoft, Windows und Windows Media, und DirectX sind Warenzeichen oder eingetragene Warenzeichen der Microsoft Corporation in den Vereinigten Staaten und in anderen Ländern.
- Macintosh, Mac OS, QuickTime, iMac, iBook, PowerBook, Power Mac und eMac sind Warenzeichen der Apple Computer, Inc.
- Macromedia und Flash sind Warenzeichen oder eingetragene Warenzeichen der Macromedia, Inc. in den Vereinigten Staaten und in anderen Ländern.
- Intel, MMX und Pentium sind Warenzeichen oder eingetragene Warenzeichen der Intel Corporation.
- Außerdem sind die in dieser Anleitung verwendeten System- und Produktbezeichnungen im Allgemeinen Warenzeichen oder eingetragene Warenzeichen ihrer jeweiligen Entwickler oder Hersteller. Die Zeichen <sup>TM</sup> oder ® werden jedoch nicht in allen Fällen in dieser Anleitung verwendet.

# Inhaltsverzeichnis

Bitte zuerst lesen .....	3
Bezeichnung der Teile .....	8
Moduswahlknopf .....	10

## Vorbereitung

Vorbereiten der Batterien .....	11
Laden der Akkus .....	11
Einlegen der Batterien .....	13
Betrieb mit dem Netzgerät .....	16
Benutzung der Kamera im Ausland .....	16
Ein- und Ausschalten der Kamera .....	17
Gebrauch der Steuertaste .....	17
Einstellen von Datum und Uhrzeit .....	18

## Standbild-Aufnahme

Einsetzen und Herausnehmen eines „Memory Stick“ .....	20
Einstellen der Standbildgröße .....	21
Bildgröße und Bildqualität .....	22
Grundlegende Standbild-Aufnahme	
— Im Automatikmodus .....	24
Überprüfen des zuletzt aufgenommenen Bilds	
— Quick Review .....	26
Verwendung der Zoom-Funktion .....	26
Nahaufnahmen — Makro .....	28
Verwendung des Selbstauslösers .....	29
Wahl des Blitzmodus .....	30
Verwendung des Suchers zum Aufnehmen .....	32

Einblenden von Datum und Uhrzeit in ein Standbild .....	33
Anpassen der Kamera an die Aufnahmebedingungen .....	34

## Wiedergabe von Standbildern

Bildwiedergabe auf dem LCD-Monitor der Kamera .....	37
Bildwiedergabe auf einem Fernsehschirm .....	39

## Löschen von Standbildern

Löschen von Bildern .....	41
Formatieren eines „Memory Stick“ .....	43

## Vor fortgeschrittenen Bedienungsvorgängen

Einrichtung und Bedienung der Kamera .....	45
Ändern der Menüeinstellungen .....	45
Ändern der Posten auf dem Bildschirm SET UP .....	46
Bestimmen der Standbildqualität .....	46
Anlegen oder Auswählen eines Ordners .....	47
Anlegen eines neuen Ordners .....	47
Ändern des Aufnahmeordners .....	47

## Fortgeschrittene Standbild- Aufnahme

Wahl der Autofokusmethode .....	48
Wahl des Fokus-Messsucherrahmens	
— AF-Messsucher .....	48
Wahl des Fokussierbetriebs	
— AF-Modus .....	49
Einstellen der Entfernung zum Motiv	
— Fokusvorwahl .....	50
Aufnahmen mit manuell eingestellter Verschlusszeit und Blende	
— Manuelle Belichtung .....	51
Einstellen der Belichtung	
— EV-Belichtungskorrektur .....	54
Anzeigen eines Histogramms .....	55
Wahl der Messmethode .....	56
Einstellen des Farbtons	
— Weißabgleich .....	57
Einstellen der Blitzintensität	
— Blitzstufe .....	58
Bild-Serienaufnahme .....	59
Aufnahmen im Multi Burst-Modus	
— Multi Burst .....	60
Aufnahmen mit Spezialeffekten	
— Bildeffekt .....	61

## Fortgeschrittene Standbild-Wiedergabe

Auswählen des Ordners und Wiedergeben der Bilder	
— Ordner .....	62
Vergrößern eines Standbildausschnitts ...	63
Bildvergrößerung	
— Wiedergabezoom .....	63
Aufzeichnen eines vergrößerten Bildausschnitts	
— Trimmen .....	64
Fortlaufende Standbild-Wiedergabe	
— Bildvorführung .....	64
Drehen von Standbildern	
— Drehen .....	65
Wiedergeben von im Multi Burst-Modus aufgenommenen Bildern.....	65
Kontinuierliche Wiedergabe .....	66
Einzelbild-Wiedergabe .....	66

## Bearbeiten von Standbildern

Schützen von Bildern	
— Schützen.....	67
Ändern der Bildgröße	
— Skalieren .....	68
Auswählen von auszudruckenden Bildern	
— Drucksymbol (DPOF).....	69

## Ausdrucken von Standbildern (PictBridge-Drucker)

Anschluss an einen PictBridge-kompatiblen Drucker.....	71
Ausdrucken von Bildern .....	72
Ausdrucken von Indexbildern.....	74

## Filmbetrieb

Filmaufnahme .....	77
Wiedergabe von Filmen auf dem LCD-Monitor .....	78
Löschen von Bewegtbildern .....	79
Schneiden von Bewegtbildern .....	80

## Bildwiedergabe auf Ihrem Computer

Kopieren von Bildern zum Computer	
— Für Windows-Anwender .....	82
Installieren des USB-Treibers .....	83
Anschließen der Kamera an Ihren Computer.....	84
Kopieren von Bildern .....	85
Wiedergeben der Bilder auf Ihrem Computer.....	87
Bilddatei-Speicheradressen und Dateinamen .....	87
Erneute Wiedergabe von Bilddateien, die einmal zu einem Computer kopiert wurden, mit der Kamera.....	89

Installieren von „Picture Package“ .....	89
Kopieren von Bildern mit „Picture Package“ .....	91
Verwendung von „Picture Package“ .....	92
Kopieren von Bildern zum Computer	
— Für Macintosh-Anwender .....	93
Verwendung von „ImageMixer VCD2“ .....	95

## Störungsbehebung

Störungsbehebung .....	97
Warn- und Hinweismeldungen.....	107
Selbstdiagnose-Anzeige .....	109

## Zusatzinformationen

Anzahl der speicherbaren Bilder oder Aufnahmezeit.....	110
Menüposten .....	111
SET UP-Posten.....	115
Vorsichtsmaßnahmen .....	117
Informationen zum „Memory Stick“ .....	118
Nickel-Metallhydrid-Akkus .....	120
Hinweise zum Ladegerät .....	121
Technische Daten .....	121
LCD-Monitor .....	123

## Index

Index.....	127
------------	-----

# Bezeichnung der Teile

Einzelheiten zur Bedienung finden Sie auf den in Klammern angegebenen Seiten.

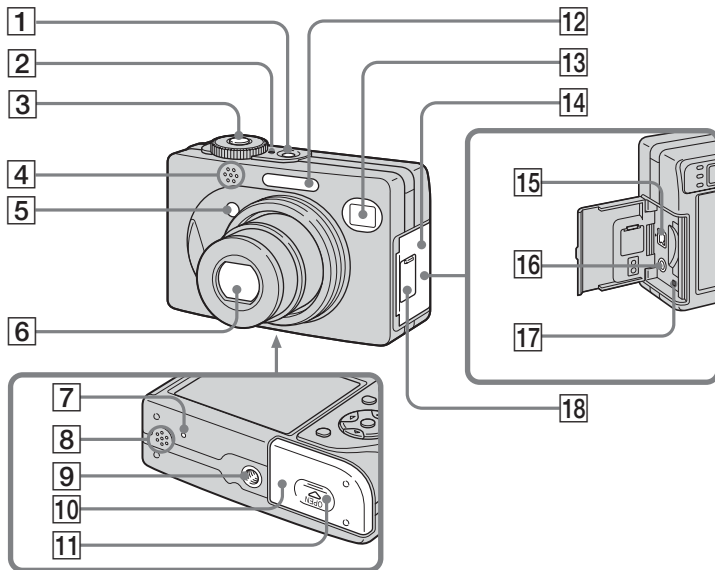

- 1 Taste POWER (17)
- 2 Lampe POWER (17)
- 3 Auslöser (25)
- 4 Mikrofon
- 5 Selbstausröserlampe (29)/  
AF-Illuminator (31, 115)
- 6 Objektiv
- 7 Taste RESET (97)
- 8 Lautsprecher
- 9 Stativgewinde
- 10 Akkufachdeckel (13)
- 11 Taste OPEN (13)
- 12 Blitz (30)
- 13 Sucherfenster
- 14 Buchsenabdeckung/„Memory  
Stick“
- 15 Buchse DC IN (16)
- 16 Buchse A/V OUT (MONO) (39)
- 17 Zugriffslampe (20)
- 18 DC IN-Buchsenabdeckung (16)

- Verwenden Sie ein Stativ mit einer Schraubenlänge von weniger als 5,5 mm. Ist die Schraube länger, kann die Kamera nicht richtig am Stativ befestigt oder sogar beschädigt werden.



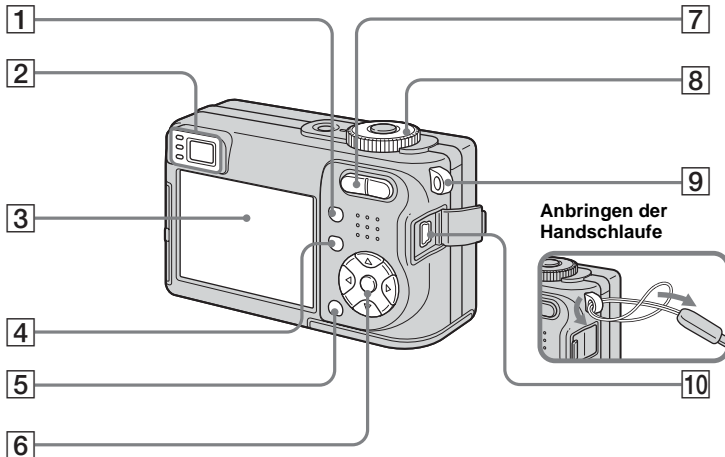

**1** Taste  (Display/LCD ein/aus) (32)

**2** Sucher (32)

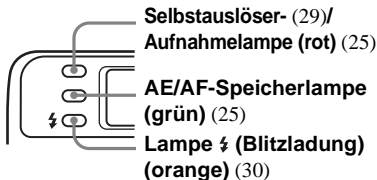

**3** LCD-Monitor  
Einzelheiten zu den Anzeigen auf dem LCD-Monitor finden Sie auf den Seiten 123 bis 126.

**4** Taste MENU (45, 111)

**5** Taste  /  (Bildgröße/  
Löschen) (21, 41)

- 6** Steuertaste  
Menü ein:  /  /  /  /  (17)/  
Menü aus:  /  /  /  (30/29/26/28)  
Moduswahlknopf „M“:  
Verschlusszeit/Blendenwert (51)
- 7** Für Aufnahme: Zoomwippe (W/  
T) (26)  
Für Wiedergabe: Taste  /   
(Wiedergabezoom)(63)/Taste   
(Index) (38)
- 8** Moduswahlknopf (10, 111)
- 9** Öse für Handschlaufe
- 10** Buchse  (USB) (84)

Anbringen der  
Handschlaufe

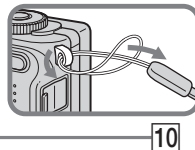

## Moduswahlknopf

Bevor Sie Ihre Kamera benutzen, stellen Sie das gewünschte Symbol auf dem Moduswahlknopf auf die Seite der Lampe POWER ein.

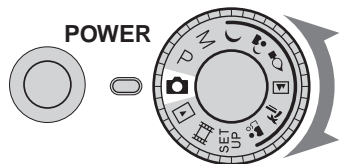

### (Automatikmodus)

Schärfe, Belichtung und Weißabgleich werden für bequemes Aufnehmen automatisch eingestellt. Die Bildqualität wird auf [Fein] (Seite 46) eingestellt.

### **P (Aufnehmen mit Programmautomatik)**

Die Aufnahmeeinstellungen werden wie bei der Vollautomatik automatisch durchgeführt, aber Sie haben zusätzlich die Möglichkeit, die Schärfe und andere Einstellungen wunschgemäß zu verändern. Darüber hinaus können Sie auch verschiedene Aufnahmefunktionen mit Hilfe der Menüs einstellen (Seiten 45 und 111).

### **M (Manuelle Belichtungseinstellung)**

Sie können den Blendenwert und die Verschlusszeit manuell einstellen (Seite 51). Darüber hinaus können Sie auch verschiedene Aufnahmefunktionen mit Hilfe der Menüs einstellen (Seiten 45 und 111).

 (Dämmerungsmodus)

 (Dämmerungs-Porträtmodus)

 (Kerzenlichtmodus)

 (Landschaftsmodus)

 (Strandmodus)

 (Soft-Snap-Modus)

Auf Standardsituationen abgestimmte Programme ermöglichen bequemes Aufnehmen effektiver Bilder (Seite 34). Darüber hinaus können Sie auch verschiedene Aufnahmefunktionen mit Hilfe der Menüs einstellen (Seiten 45 und 112).

### **SET UP (Einrichtung)**

Damit können Sie die Einstellungen der Kamera ändern (Seiten 46 und 115).

### (Filmaufnahme)

Damit können Sie Filme aufnehmen (Seite 77).

### (Wiedergabe/Bearbeitung)

Damit können Sie aufgenommene Standbilder und Filme wiedergeben oder bearbeiten (Seiten 37 und 67).

# Vorbereiten der Batterien

Verwenden Sie die folgenden Batterien in dieser Kamera.

## Verwendbare Batterien

HR 15/51:HR6 (Größe AA) Nickel-Metallhydrid-Akkus (2)

- NH-AA-DA (2) (mitgeliefert)
- NH-AA-2DA Doppelpack (nicht mitgeliefert) usw.

R6-Alkalibatterien (Größe AA) (2)

## Nicht verwendbare Batterien

Manganbatterien  
Lithiumbatterien  
Ni-Cad-Batterien

Falls Sie die oben beschriebenen Batterien benutzen, können wir je nach den Eigenschaften der Batterien (z.B. Spannungsabfall) keine volle Leistung der Kamera garantieren.

## Hinweise zur Benutzung von Alkalibatterien

- Alkalibatterien haben im Vergleich zu den mitgelieferten Nickel-Metallhydrid-Batterien eine kürzere Lebensdauer. Aus diesem Grund kann sich die Kamera vorzeitig ausschalten, obwohl die Batterie-Restzeitanzeige eine noch ausreichende Restzeit anzeigt.
- Die Batterieleistung unterliegt je nach Hersteller und Typ beträchtlichen Schwankungen, und in manchen Fällen kann die Batteriebensdauer sehr kurz sein. Dies trifft insbesondere für niedrige Temperaturen zu, und unter 5°C ist u.U. keine Aufnahme mehr möglich.
- Verwenden Sie keine neuen und alten Batterien zusammen.
- Bei Verwendung von Alkalibatterien zeigt die Batterie-Restzeitanzeige nicht die korrekte Information an.
- Aufgrund der Eigenschaften von Alkalibatterien gibt es einen großen Unterschied zwischen der verfügbaren Aufnahmezeit und der verfügbaren Wiedergabezeit. Aus diesem Grund kann sich die Kamera bei ausgefahrenem Objektivteil ausschalten, wenn der Moduswahlknopf verstellt wird. Ersetzen Sie in diesem Fall die Batterien durch neue oder voll aufgeladene Nickel-Metallhydrid-Batterien.

**Wir empfehlen die Verwendung der mitgelieferten Nickel-Metallhydrid-Batterien.**

# Laden der Akkus

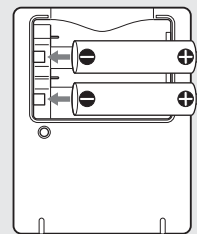

1

➔ **Legen Sie die Nickel-Metallhydrid-Akkus mit korrekter Polarität +/- in das Ladegerät (mitgeliefert) ein.**

- **Alkalibatterien können nicht mit dem Ladegerät aufgeladen werden.**
- **Die mit der Kamera gelieferten Nickel-Metallhydrid-Akkus müssen vor Gebrauch geladen werden.**
- Schließen Sie das Ladegerät an eine leicht zugängliche Netzsteckdose in der Nähe an.
- Selbst wenn die Lampe CHARGE nicht leuchtet, ist das Ladegerät nicht von der Netzstromquelle getrennt, solange es an die Netzsteckdose angeschlossen ist. Sollte während der Benutzung des Ladegeräts eine Störung auftreten, unterbrechen Sie sofort die Stromversorgung durch Abziehen des Steckers von der Netzsteckdose.

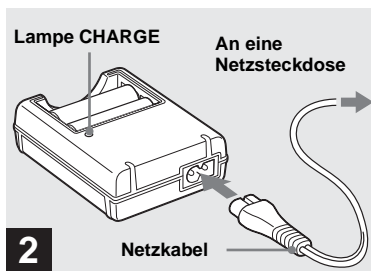

➔ **Schließen Sie das Ladegerät mit dem Netzkabel an eine Netzsteckdose an.**

Die Lampe CHARGE leuchtet auf, wenn der Ladevorgang beginnt, und erlischt, wenn der Ladevorgang beendet ist. Einzelheiten über den Gebrauch des (mitgelieferten) Ladegeräts finden Sie auf Seite 121.

**So nehmen Sie die Batterien heraus**

Drücken Sie die Seite – der Batterie nach unten, um die Seite + anzuheben, und nehmen Sie dann die Batterie heraus.

- Wenn der Ladevorgang beendet ist, ziehen Sie das Netzkabel von der Netzsteckdose ab, und nehmen Sie die Nickel-Metallhydrid-Akkus aus dem Ladegerät heraus.

**Ladezeit**

Nickel-Metallhydrid-Akku	Ladezeit
NH-AA-DA × 2 (mitgeliefert)	ca. 6 Stunden

Dieser Wert repräsentiert die erforderliche Zeit, um völlig entladene Nickel-Metallhydrid-Akkus mit dem mitgelieferten Ladegerät bei einer Umgebungstemperatur von 25°C zu laden.

- Ein vollständiger Ladevorgang der Akkus dauert etwa sechs Stunden. Die Lampe CHARGE kann länger als sechs Stunden erleuchtet bleiben, was jedoch keine Funktionsstörung darstellt.
- Wenn Sie das im STAMINA „Quick charge“-Kit (nicht mitgeliefert) enthaltene Ladegerät verwenden, werden die Batterien schneller geladen.

**Ladezeit**

Laden von zwei Nickel-Metallhydrid-Batterien:

ca. 2 Stunde 30 Minuten

Laden von vier Nickel-Metallhydrid-Batterien:

ca. 5 Stunden

**Hinweise zu den Nickel-Metallhydrid-Akkus**

- Wenn die Nickel-Metallhydrid-Akkus noch fabriken sind oder längere Zeit nicht benutzt wurden, werden sie möglicherweise nicht voll aufgeladen. Dies ist normal für diese Art von Akkus und stellt keine Funktionsstörung dar. Sollte dies eintreten, kann das Problem durch wiederholtes völliges Entladen und anschließendes Wiederaufladen der Batterien behoben werden.
- Falls die Pole der Nickel-Metallhydrid-Akkus schmutzig sind, werden die Akkus möglicherweise nicht richtig geladen. Reinigen Sie daher die Pole der Akkus und die Kontakte des Ladegeräts gelegentlich durch Abwischen mit einem trockenen Tuch.
- Bewahren Sie die Nickel-Metallhydrid-Batterien immer im mitgelieferten Batteriegehäuse auf. Anderenfalls können die Pole + und – durch Metallgegenstände kurzgeschlossen werden, was zu Erwärmung oder einem Brand führen kann.
- Wenn Nickel-Metallhydrid-Akkus nicht benutzt werden, unterliegen sie einer allmählichen Selbstentladung. Es wird daher empfohlen, die Akkus vor dem Gebrauch wieder aufzuladen.

## Einlegen der Batterien

- Wenn noch nicht völlig entladene Nickel-Metallhydrid-Akkus wieder aufgeladen werden, kann die Akku-Warnanzeige früher als erwartet erscheinen. Dieses Phänomen nennt man „Memory-Effekt“.\* Sollte dieses Problem auftreten, kann es behoben werden, indem die Akkus erst dann geladen werden, wenn sie völlig verbraucht sind.

\* „Memory-Effekt“ – ein Zustand, bei dem sich die Akkukapazität vorübergehend verringert.

- Um die Batterien vollkommen zu entladen, schalten Sie die Kamera in den Dia-Show-Modus (Seite 64), und lassen Sie sie in diesem Zustand, bis die Batterien erschöpft sind.
- Unterlassen Sie das Ablösen der Außenhülle, und vermeiden Sie eine Beschädigung der Akkus. Verwenden Sie niemals Akkus, deren Siegel teilweise oder vollständig entfernt wurden, oder die irgendwelche Risse aufweisen. Solche Akkus können auslaufen, explodieren oder heiß werden und Verbrennungen oder Verletzungen von Personen verursachen. Sie können außerdem eine Funktionsstörung des Ladegeräts verursachen.

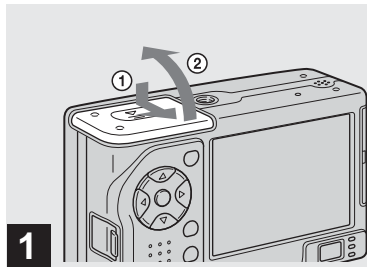

### 1 → Öffnen Sie den Akkufachdeckel.

Drücken Sie ▼ auf dem Knopf OPEN, und schieben Sie ihn zum Öffnen des Deckels in Pfeilrichtung.

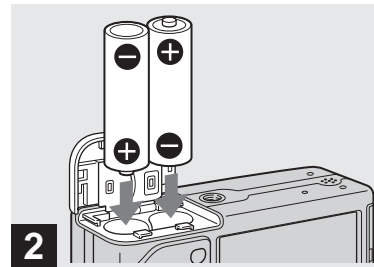

### 2 → Legen Sie die Batterien ein.

Richten Sie die Pole +/- der Batterien auf die Markierungen +/- im Batteriefach aus.

- Wischen Sie von Zeit zu Zeit etwaigen Schmutz mit einem trockenen Tuch von den Batteriepolen und den Kontakten auf der Innenseite der Innenabdeckung ab. Fingerabdrücke und anderer Schmutz auf den Batteriepolen und Kontakten können die von den Batterien gelieferte Betriebszeit beträchtlich verkürzen.

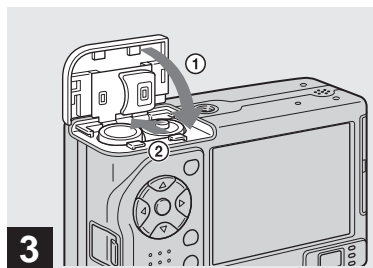

### → Schließen Sie den Akkufachdeckel.

Drücken Sie die Batterien mit dem Deckel hinein, und schließen Sie den Deckel fest, bis er einrastet.

### So nehmen Sie die Batterien heraus

Halten Sie die Kamera so, dass der Batteriefachdeckel oben liegt, öffnen Sie den Deckel, und nehmen Sie die Batterien heraus.

- Achten Sie beim Öffnen oder Schließen des Batteriefachdeckels darauf, dass die Batterien nicht herausfallen.

## Akku-Restzeitanzeige (bei Verwendung von Nickel-Metallhydrid-Akkus)

Wenn die Akkuladung bei Gebrauch abnimmt, zeigt die Akku-Restzeitanzeige die verbleibende Akkuladung mit den folgenden Symbolen an.

Akku-Restzeitanzeige	Symbolbedeutung
	Ausreichende Leistung vorhanden
	Akku ist noch halb voll
	Akku ist schwach, Aufnahme/Wiedergabe stoppt bald.
	Ersetzen Sie die Akkus durch voll aufgeladene, oder laden Sie diese Akkus auf. (Die Warnanzeige blinkt.)

- Falls der LCD-Monitor ausgeschaltet ist, drücken Sie , um ihn einzuschalten.
- Je nach den Benutzungsbedingungen der Kamera, dem Ladezustand oder den Umweltbedingungen ist die angezeigte Information eventuell nicht korrekt.
- Bei Verwendung von Alkalibatterien zeigt die Batterie-Restzeitanzeige nicht die korrekte Information an. Darüber hinaus unterliegt die Batterieleistung je nach Hersteller und Typ der Batterie beträchtlichen Schwankungen, und die Kamera kann sich vorzeitig ausschalten, obwohl die Batterie-Restzeitanzeige eine noch ausreichende Restzeit anzeigt. Ersetzen Sie in diesem Fall die Batterien durch neue, oder verwenden Sie die mitgelieferten Nickel-Metallhydrid-Batterien.
- Bei Verwendung des Netzgeräts (nicht mitgeliefert) wird die Akku-Restzeitanzeige nicht angezeigt.

## Anzahl der Bilder und Akku-Betriebszeiten für Aufnahme/Wiedergabe

Die Tabellen geben die ungefähre Bilderzahl und die Batterie-Nutzungszeiten an, die mit voll aufgeladenen Batterien (mitgeliefert) bei einer Temperatur von 25°C für Aufnahme/Wiedergabe verfügbar sind. Die Zahlen der Bilder, die aufgezeichnet oder wiedergegeben werden können, beinhalten das Auswechseln des mitgelieferten „Memory Stick“ je nach Bedarf. Beachten Sie, dass die tatsächlichen Zahlen je nach den Benutzungsbedingungen kleiner als die angegebenen Zahlen sein können.

- Die Akkukapazität nimmt im Laufe der Zeit mit zunehmender Benutzungshäufigkeit ab (Seite 120).

## Standbild-Aufnahme Unter durchschnittlichen Bedingungen<sup>1)</sup>

Bildgröße	NH-AA-DA (2) (mitgeliefert)		
	LCD-Monitor	Anzahl der Bilder	Akku-Betriebszeit (Min.)
5M	Ein	ca. 340	ca. 170
	Aus	ca. 580	ca. 290
VGA (E-Mail)	Ein	ca. 340	ca. 170
	Aus	ca. 580	ca. 290

Bildgröße	R6-Alkalibatterien (Größe AA) (2) (nicht mitgeliefert)		
	LCD-Monitor	Anzahl der Bilder	Akku-Betriebszeit (Min.)
5M	Ein	ca. 70	ca. 35
	Aus	ca. 150	ca. 75
VGA (E-Mail)	Ein	ca. 70	ca. 35
	Aus	ca. 150	ca. 75

- Bei Verwendung von Sony-Alkalibatterien

<sup>1)</sup> Aufnahme in den folgenden Situationen:

- Der Schalter  (Bildqualität) ist auf [Fein] eingestellt
- Eine Aufnahme alle 30 Sekunden
- Der Zoom wird abwechselnd zwischen den Stellungen W und T umgeschaltet
- Der Blitz wird bei jeder zweiten Aufnahme ausgelöst
- Die Kamera wird nach jeweils zehn Aufnahmen ein- und ausgeschaltet
- [AF-Modus] ist auf [Einzel] eingestellt
- Die Messmethode basiert auf dem CIPA-Standard. (CIPA: Camera & Imaging Products Association)

## Wiedergabe von Standbildern<sup>2)</sup>

Bildgröße	NH-AA-DA (2) (mitgeliefert)	
	Anzahl der Bilder	Akku-Betriebszeit (Min.)
5M	ca. 6800	ca. 340
VGA (E-Mail)	ca. 6800	ca. 340

<sup>2)</sup> Wiedergabe einer Einzelbildfolge mit Intervallen von etwa drei Sekunden

## Bewegbild-Aufnahme<sup>3)</sup>

NH-AA-DA (2) (mitgeliefert)	
LCD-Monitor Ein	LCD-Monitor Aus
ca. 170 Min.	ca. 240 Min.

<sup>3)</sup> Kontinuierliche Filmaufnahme mit Bildgröße [160]

- Die Anzahl der Bilder und die Akku-Betriebszeiten für Aufnahme/Wiedergabe verringern sich unter den folgenden Bedingungen:
  - Wenn die Umgebungstemperatur niedrig ist
  - Wenn der Blitz benutzt wird
  - Die Kamera ist oft ein- und ausgeschaltet worden
  - Häufige Zoombenutzung
  - [LCD-Beleuchtg] wurde im Menü [Hell] auf SET UP eingestellt
  - [AF-Modus] wurde im Menü [Monitor] auf SET UP eingestellt
  - Wenn der Akku schwach ist

## Betrieb mit dem Netzgerät

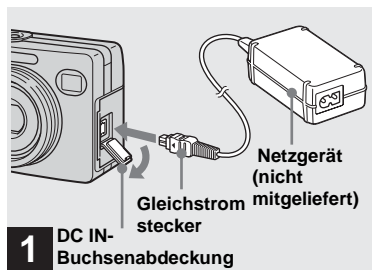

- ➔ Öffnen Sie die DC IN-Buchsenabdeckung, und schließen Sie das AC-LS5 Netzgerät (nicht mitgeliefert) an die Buchse DC IN Ihrer Kamera an.

Schließen Sie den Gleichstromstecker so an, dass die Markierung ▲ zur Vorderseite der Kamera weist.

- Verwenden Sie unbedingt das Netzgerät AC-LS5. Andere Netzgeräte können nicht mit dieser Kamera verwendet werden.
- Schließen Sie das Netzgerät an eine leicht zugängliche Netzsteckdose in der Nähe an. Sollte während der Benutzung des Netzgerätes eine Störung auftreten, unterbrechen Sie sofort die Stromversorgung durch Abziehen des Steckers von der Netzsteckdose.

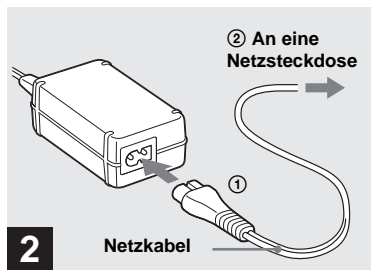

- ➔ Schließen Sie das Netzkabel erst an das Netzgerät und dann an eine Netzsteckdose an.

- Trennen Sie das Netzgerät nach dem Gebrauch von der Buchse DC IN der Kamera und von der Netzsteckdose ab.
- Das Gerät ist auch im ausgeschalteten Zustand nicht vollständig vom Stromnetz getrennt, solange der Netzstecker noch an der Netzsteckdose angeschlossen ist.

## Benutzung der Kamera im Ausland

### Stromquellen

Sie können Ihre Kamera über das Ladegerät (mitgeliefert) oder das Netzgerät AC-LS5 (nicht mitgeliefert) in allen Ländern oder Gebieten mit einer Netzspannung zwischen 100 V und 240 V AC und einer Netzfrequenz von 50/60 Hz betreiben. Verwenden Sie je nach Form der Netzsteckdose [b] nötigenfalls einen im Fachhandel erhältlichen Netzsteckeradapter [a].

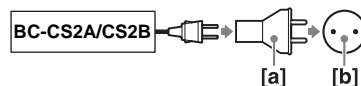

- Verwenden Sie keinen elektronischen Transformator (Reisekonverter), weil solche Geräte eine Funktionsstörung verursachen können.



## Ein- und Ausschalten der Kamera

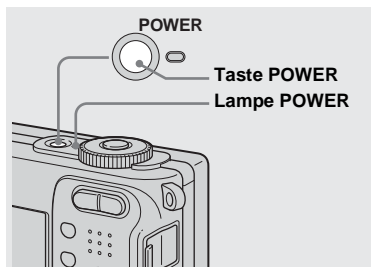

### → Drücken Sie POWER.

Die Lampe POWER (grün) leuchtet auf, und die Kamera schaltet sich ein. Wenn Sie die Kamera zum ersten Mal einschalten, erscheint der Bildschirm Uhreinstellung (Seite 18).

### Ausschalten der Kamera

Drücken Sie POWER erneut. Die Lampe POWER erlischt, und die Kamera schaltet sich aus.

- Lassen Sie die Kamera nach dem Ausfahren des Objektivs nicht längere Zeit mit herausgenommenen Batterien oder abgetrenntem Netzgerät (nicht mitgeliefert) usw. liegen, weil dadurch eine Funktionsstörung verursacht werden kann.

- Wenn Sie die Kamera in einer anderen Moduswahlknopfstellung als SET UP oder einschalten oder den Knopf RESET drücken, bewegt sich der Objektivteil. Berühren Sie nicht das Objektiv während des Betriebs.

### Abschaltautomatik

Wird die Kamera während der Aufnahme, Wiedergabe oder im Modus SET UP etwa drei Minuten lang nicht bedient, schaltet sie sich zur Schonung des Akkus automatisch aus. Die Abschaltautomatik funktioniert nur, wenn die Kamera mit Batterien betrieben wird. Die Abschaltautomatik funktioniert auch in den folgenden Fällen nicht.

- Während der Filmwiedergabe
- Bei der Wiedergabe einer Bildvorführung
- Wenn ein Anschluss an die Buchse  $\psi$  (USB) oder A/V OUT (MONO) vorgenommen wird

## Gebrauch der Steuertaste

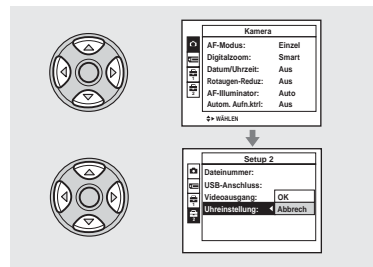



Um die aktuellen Einstellungen der Kamera zu ändern, rufen Sie das Menü oder den Bildschirm SET UP auf (Seite 46), und nehmen Sie die Änderungen mit der Steuertaste vor.

Zum Einstellen eines Menüpostens drücken Sie  $\blacktriangle/\blacktriangledown/\blacktriangleleft/\blacktriangleright$  der Steuertaste, um den gewünschten Postens bzw. die gewünschte Einstellung auszuwählen und die Einstellung vorzunehmen. Zum Einstellen eines SET UP Postens drücken Sie  $\blacktriangle/\blacktriangledown/\blacktriangleleft/\blacktriangleright$  der Steuertaste, um den gewünschten Posten bzw. die gewünschte Einstellung auszuwählen und die Einstellung vorzunehmen, und drücken Sie dann  $\bullet$ , um die Einstellung einzugeben.

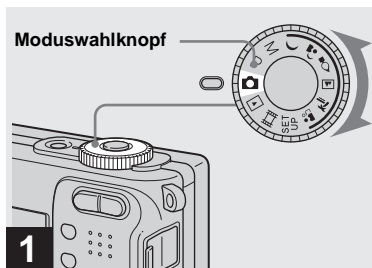
# Einstellen von Datum und Uhrzeit



➔ Stellen Sie den Moduswahlknopf auf .

- Um Datum und Uhrzeit zu ändern, stellen Sie den Moduswahlknopf auf SET UP, wählen Sie [Uhreinstellung] in  (Setup 2) (Seiten 46 und 116), und führen Sie den Vorgang ab Schritt **3** durch.

- Dieser Vorgang kann auch in der Stellung P, M,  oder  des Moduswahlknopfes ausgeführt werden.

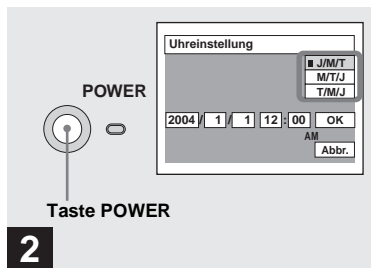

➔ Drücken Sie POWER, um die Kamera einzuschalten.

Die Lampe POWER (grün) leuchtet auf, und der Bildschirm „Uhreinstellung“ erscheint auf dem LCD-Monitor.

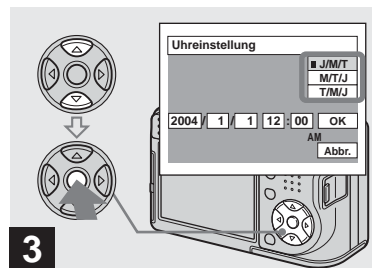

➔ Wählen Sie das gewünschte Anzeigeformat mit ▲/▼ der Steuertaste, und drücken Sie dann ●.

Zur Auswahl stehen die Formate [J/M/T] (Jahr/Monat/Tag), [M/T/J] (Monat/Tag/Jahr) und [T/M/J] (Tag/Monat/Jahr).

- Falls die wiederaufladbare Knopfzelle (Seite 118), die den Zeitdatenspeicher versorgt, erschöpft wird, erscheint der Bildschirm „Uhreinstellung“ wieder. Stellen Sie in diesem Fall Datum und Uhrzeit ab dem obigen Schritt **3** neu ein.

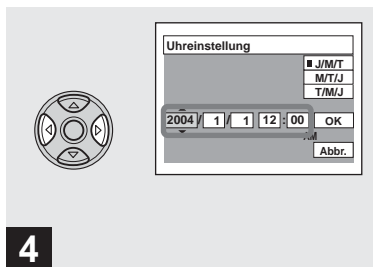

- 4** → Wählen Sie das einzustellende Feld für Jahr, Monat, Tag, Stunde oder Minute mit ◀/▶ der Steuertaste an.

Der einzustellende Posten wird mit ▲/▼ angezeigt.

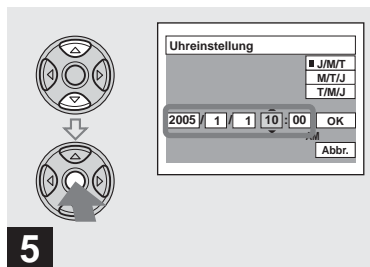

- 5** → Stellen Sie den Zahlenwert mit ▲/▼ der Steuertaste ein, und drücken Sie dann ● zur Eingabe.

Nach der Eingabe des Zahlenwertes können Sie mit ▲/▼ den nächsten Posten auswählen. Wiederholen Sie die Schritte **4** und **5**, bis alle Posten eingestellt sind.

- Wenn Sie [T/M/J] in Schritt **3** gewählt haben, stellen Sie die Uhrzeit im 24-Stunden-System ein.
- Mitternacht wird als 12:00 AM, und Mittag als 12:00 PM angezeigt.

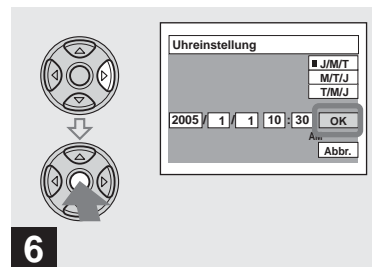

- 6** → Wählen Sie [OK] mit ▶ der Steuertaste, und drücken Sie dann ●.

Datum und Uhrzeit werden eingegeben, und die Uhr läuft an, um mit der Zeitmessung zu beginnen.

- Um die Datums- und Uhrzeiteinstellung zu annullieren, wählen Sie [Abbr.] mit ▲/▼/◀/▶ der Steuertaste, und drücken Sie dann ●.

# Einsetzen und Herausnehmen eines „Memory Stick“

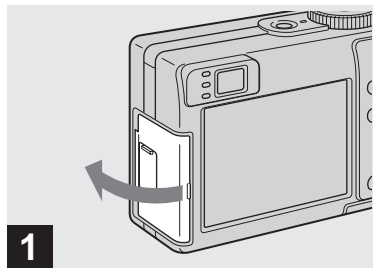

➔ Öffnen Sie den Buchsen-/ „Memory Stick“-Deckel.

- Einzelheiten zu „Memory Stick“ finden Sie auf Seite 118.

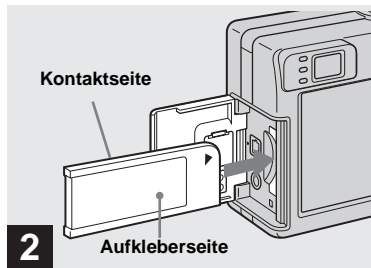

➔ Schieben Sie den „Memory Stick“ ein.

Schieben Sie den „Memory Stick“ gemäß der Abbildung vollständig ein, bis er einrastet.

- Schieben Sie den „Memory Stick“ bis zum Anschlag ein, so dass er einwandfrei im Anschluss sitzt. Wenn der „Memory Stick“ nicht korrekt eingeschoben wird, können möglicherweise keine Bilder auf den „Memory Stick“ aufgezeichnet oder von ihm wiedergegeben werden.

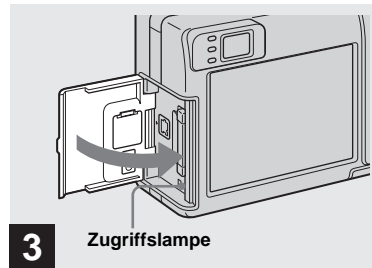

➔ Schließen Sie den Buchsen-/ „Memory Stick“-Deckel, bis er einrastet.

**So nehmen Sie den „Memory Stick“ heraus**





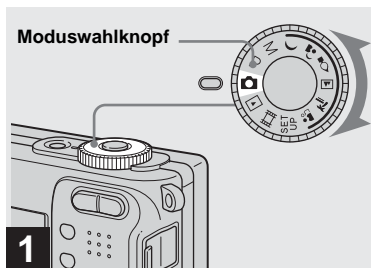

Öffnen Sie den Buchsen-/„Memory Stick“-Deckel, und drücken Sie dann den „Memory Stick“ hinein, um ihn auszurasen.

- Wenn die Zugriffslampe leuchtet, wird ein Bild aufgezeichnet oder ausgelesen. Während dieser Zeit darf auf keinen Fall der „Memory Stick“ herausgenommen oder die Kamera ausgeschaltet werden. Andernfalls können die Daten verfälscht werden.

# Einstellen der Standbildgröße



➔ Stellen Sie den Moduswahlknopf auf , und schalten Sie die Kamera ein.

- Dieser Vorgang kann auch in der Stellung P, M, , , , ,  oder  des Moduswahlknopfes ausgeführt werden.

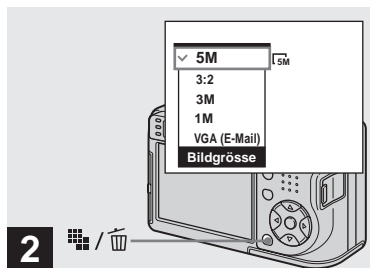



➔ Drücken Sie  /  (Bildgröße).

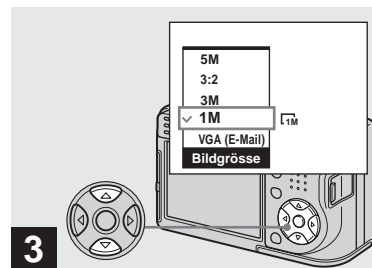

Der Posten „Bildgröße“ erscheint.

- Einzelheiten über die Bildgröße finden Sie auf Seite 22.



➔ Wählen Sie die gewünschte Bildgröße mit  /  der Steuertaste aus.

Die Bildgröße wird festgelegt.

Wenn Sie mit der Einstellung fertig sind, drücken Sie  /  (Bildgröße), um den Posten „Bildgröße“ vom LCD-Monitor auszublenden.

- Die hier gewählte Bildgrößen-Einstellung bleibt auch nach dem Ausschalten der Kamera erhalten.

# Bildgröße und Bildqualität

Wählen Sie die Bildgröße (Anzahl der Pixel) und die Bildqualität (Komprimierungsverhältnis) je nach dem Verwendungszweck der aufzunehmenden Bilder aus.

Die Bildgröße wird durch die Anzahl der Pixel (Punkte) (horizontal × vertikal), aus denen sich ein Bild zusammensetzt, angezeigt. Beispielsweise bedeutet eine Bildgröße von 5M (2592×1944), dass 2592 Pixel in der Horizontalen und 1944 Pixel in der Vertikalen vorhanden sind. Je größer die Zahl der Pixel ist, desto größer ist die Bildgröße.

Für die Bildqualität stehen Fein (hohe Qualität) und Standard zur Auswahl. Jede dieser Einstellungen verwendet ein anderes Komprimierungsverhältnis.

Wenn Sie Fein wählen, verbessert sich die Bildqualität mit zunehmender Bildgröße, aber die Menge der aufgezeichneten Daten nimmt ebenfalls zu, während die Anzahl der auf einem „Memory Stick“ speicherbaren Bilder abnimmt. Wählen Sie mit Hilfe der Tabelle auf der rechten Seite die Bildgröße und Bildqualität entsprechend dem Verwendungszweck der aufgenommenen Bilder.

## Kurzbeschreibung der Bildgröße

Die nachstehende Abbildung veranschaulicht, wie groß das Bild bei Verwendung der maximalen und minimalen Bildgröße wird.

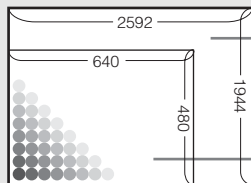

**Bildschirmauflösung:** 5M

Bildgröße: 5M

2592 Pixel × 1944 Pixel = 5.038.848 Pixel

**Bildschirmauflösung:** VGA (E-Mail)

Bildgröße: VGA

640 Pixel × 480 Pixel = 307.200 Pixel

## Auf der Bildgröße basierende Beispiele

Bildgröße		Benutzungsrichtlinien
5M <sup>1)</sup> (2592×1944)	Größer ↑ ↓ Kleiner	<ul style="list-style-type: none"><li>• Zum Speichern wichtiger Bilder, Drucken im A4-Format oder Drucken von hochauflösenden Bildern im A5-Format</li><li>• Zum Drucken im Postkartenformat</li><li>• Zum Aufnehmen einer größeren Anzahl von Bildern</li><li>• Zum Anhängen von Bildern an E-Mails oder Erstellen einer Homepage</li></ul>
3:2 <sup>2)</sup> (2592×1728)		
3M (2048×1536)		
1M (1280×960)		
VGA (E-Mail) (640×480)		

<sup>1)</sup> Die Werksvorgabe ist [5M]. Dies ist die höchste Bildqualität dieser Kamera.

<sup>2)</sup> Bilder werden mit dem gleichen 3:2-Seitenverhältnis wie Fotodruckpapier, Postkarten usw. aufgenommen.

## Auf der Bildqualität basierende Beispiele

Bildqualität (Komprimierungsverhältnis)		Benutzungsrichtlinien
Fein	Niedrige Komprimierung (bessere Bildqualität)	<ul style="list-style-type: none"> <li>• Für Aufnahmen oder Ausdrücke von höherer Bildqualität</li> <li>• Zum Aufnehmen einer größeren Anzahl von Bildern</li> </ul>
Standard	Hohe Komprimierung (normal)	

- Wenn mit älteren Sony-Modellen aufgenommene Bilder auf dieser Kamera wiedergegeben werden, kann die Anzeige von der tatsächlichen Bildgröße abweichen.
- Auf dem LCD-Monitor der Kamera werden alle Bilder in der gleichen Größe wiedergegeben.
- Die tatsächliche Anzahl der speicherbaren Bilder kann je nach den Aufnahmebedingungen von diesen Werten abweichen.
- Wenn die Zahl der noch verbleibenden Aufnahmen größer als 9.999 ist, erscheint die Anzeige „>9999“ auf dem LCD-Monitor.
- Die Bildgröße kann nachträglich geändert werden (Skalierfunktion, siehe Seite 68).

## Anzahl der auf einem „Memory Stick“ speicherbaren Bilder<sup>3)</sup>

Die in der folgenden Tabelle angegebenen Werte gelten für Speicherung im Modus Fein (Standard)<sup>4)</sup>.

(Einheiten: Anzahl von Bildern)

Kapazität Bildgröße	16MB	32MB	64MB	128MB	MSX-256	MSX-512	MSX-1G
	5M	6 (11)	12 (23)	25 (48)	51 (96)	92 (174)	188 (354)
3:2	6 (11)	12 (23)	25 (48)	51 (96)	92 (174)	188 (354)	384 (723)
3M	10 (18)	20 (37)	41 (74)	82 (149)	148 (264)	302 (537)	617 (1097)
1M	24 (46)	50 (93)	101 (187)	202 (376)	357 (649)	726 (1320)	1482 (2694)
VGA (E-Mail)	97 (243)	196 (491)	394 (985)	790 (1975)	1428 (3571)	2904 (7261)	5928 (14821)

<sup>3)</sup> Bei Einstellung von [AUFN-Modus] auf [Normal].

Angaben zur Anzahl der speicherbaren Bilder in anderen Modi finden Sie auf Seite 110.

<sup>4)</sup> Weitere Informationen über die Bildqualität (Komprimierungsverhältnis) finden Sie auf Seite 46.

## Korrektes Halten der Kamera



Achten Sie beim Fotografieren mit der Kamera darauf, dass Sie das Objektiv, das Sucherfenster, den Blitzstrahler, das Mikrophon oder die Selbstauslöserlampe / den AF-Illuminator (Seite 8) nicht mit Ihren Fingern verdecken.

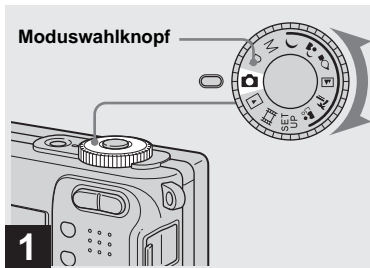

➔ **Stellen Sie den Moduswahlknopf auf , und schalten Sie die Kamera ein.**

- Der Objektivschieber öffnet sich beim Einschalten der Kamera automatisch.
- Vermeiden Sie eine Berührung des Objektivteils während des Betriebs, z.B. wenn Sie POWER zum Einschalten der Kamera drücken, oder wenn die Zoomfunktion arbeitet (Seite 26).
- Diese Kamera kann neue Ordner auf dem „Memory Stick“ anlegen und für die Speicherung zu verwendende Ordner auswählen (Seite 47).

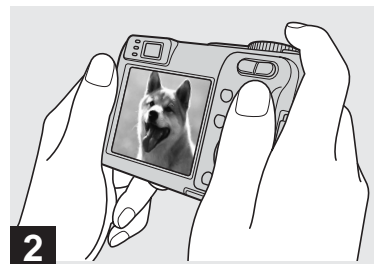

➔ **Halten Sie die Kamera mit beiden Händen ruhig, und bringen Sie das Motiv in die Mitte des AF-Rahmens.**

- Die minimale Aufnahmeentfernung zum Motiv beträgt ca. 50 cm. Um Motive aus noch kürzerer Entfernung aufzunehmen, verwenden Sie den Nahaufnahmemodus (Makro) (Seite 28).
- Der auf dem LCD-Monitor sichtbare Rahmen zeigt den Entfernungseinstellbereich an (AF-Messsucher, Seite 48).





**3** → Halten Sie den Auslöser halb niedergedrückt.

Der Signalton ertönt, aber das Bild wird noch nicht aufgezeichnet. Wenn die AE/AF-Speicheranzeige von Blinken zu Leuchten wechselt, ist die Kamera aufnahmebereit.

(Je nach dem Motiv kann die LCD-Monitor-Anzeige für einen Sekundenbruchteil einfrieren.)

- Wenn Sie den Auslöser loslassen, wird die Aufnahme abgebrochen.
- Sie können weiter aufnehmen, selbst wenn die Kamera keine Pieptöne abgibt, aber in diesem Fall wird die Schärfe nicht richtig eingestellt.

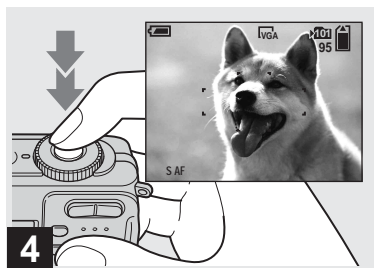

**4** → Drücken Sie den Auslöser ganz durch.

Das Verschlussgeräusch ertönt. Das Bild wird auf den „Memory Stick“ aufgezeichnet. Wenn die Aufnahmelampe (Seite 9) erlischt, können Sie das nächste Bild aufnehmen.

- Erfolgt bei Batteriebetrieb der Kamera während der Aufnahme oder Wiedergabe eine Zeitlang kein Bedienungsvorgang, schaltet sich die Kamera zur Schonung der Batterien automatisch aus (Seite 17).

### Autofokus

Wenn Sie versuchen, ein Motiv aufzunehmen, das schwer scharfzustellen ist, wechselt die AE/AF-Speicheranzeige auf langsames Blinken. Außerdem ertönt der Piepton für die Belichtungsspeicherung nicht.

Die Autofokus-Funktion arbeitet unter den folgenden Bedingungen möglicherweise nicht einwandfrei. Lassen Sie in solchen Fällen den Auslöser los, wählen Sie erneut den Bildausschnitt, und fokussieren Sie noch einmal.

- Das Motiv ist weit von der Kamera entfernt und dunkel.
- Der Kontrast zwischen Motiv und Hintergrund ist schwach.
- Das Motiv liegt hinter Glas (z.B. Fensterscheibe).
- Ein sich schnell bewegendes Motiv.
- Das Motiv hat eine reflektierende oder glänzende Oberfläche (z.B. ein Spiegel oder ein Leuchtkörper).
- Ein blinkendes Motiv.
- Motive vor hellem Hintergrund.

Zwei Autofokus-Funktionen stehen zur Verfügung: „AF-Messzonensucherrahmen“, wobei die Fokussierposition entsprechend der Position und Größe des Motivs festgelegt wird, und „AF-Modus“, wobei der Fokussier-Start/Stop-Zeitpunkt festgelegt wird. Einzelheiten finden Sie auf Seite 48.

## Überprüfen des zuletzt aufgenommenen Bilds — Quick Review

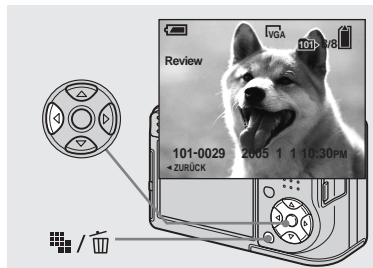

### ➔ Drücken Sie ◀ (Ⓢ) der Steuertaste.

Um auf den normalen Aufnahmemodus zurückzuschalten, drücken Sie den Auslöser leicht nieder, oder drücken Sie ◀ (Ⓢ) erneut.

### So löschen Sie das auf dem LCD-Monitor angezeigte Bild

- 1 Drücken Sie / (Löschen).
- 2 Wählen Sie [Löschen] mit ▲ der Steuertaste, und drücken Sie dann ●. Das Bild wird gelöscht.

- Das Bild kann unmittelbar nach dem Wiedergabestart wegen der Bildverarbeitung grob erscheinen.

## Verwendung der Zoom-Funktion

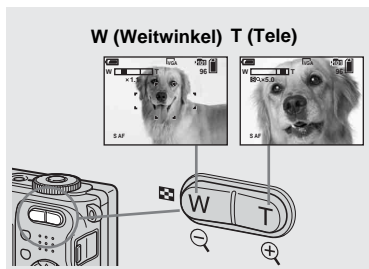

### ➔ Benutzen Sie die Zoomwippe, um den gewünschten Bildausschnitt für die Aufnahme festzulegen.

### Minimale Aufnahmeentfernung zum Motiv

ca. 50 cm von der Frontlinse

- Das Objektiv bewegt sich während des Zoombetriebs. Berühren Sie nicht das Objektiv während des Betriebs.
- Bei Filmaufnahmen kann der Zoomfaktor nicht verändert werden (Seite 77).

## Zoom

Ihre Kamera ist mit Zoomfunktionen ausgestattet, die das Bild mit optischem Zoom und zwei verschiedenen digitalen Verarbeitungsmethoden vergrößern. Für den Digitalzoom stehen die Methoden Smart-Zoom und Präzisions-Digitalzoom zur Verfügung. Wenn Digitalzoom aktiviert ist, wechselt die Zoommethode von optischem Zoom zu Digitalzoom, sobald der Zoomfaktor 3× überschritten wird.

Um nur den optischen Zoom zu benutzen, setzen Sie [Digitalzoom] im Menü SET UP (Seite 115) auf [Aus]. In diesem Fall erscheint der Digitalzoombereich nicht im Zoombalken auf dem LCD-Monitor, und der maximale Zoomfaktor ist auf 3× begrenzt. Da Vergrößerungsmethode und Zoomfaktor von Bildgröße und Zoomtyp abhängig sind, sollten Sie eine für den Aufnahmepurpose geeignete Zoommethode wählen.

Wenn Sie die Zoomwippe drücken, erscheint die Zoom-Faktoranzeige auf dem LCD-Monitor wie folgt.

Die W-Seite links von dieser Linie ist der optische Zoombereich, und die T-Seite rechts von der Linie ist der Digitalzoombereich

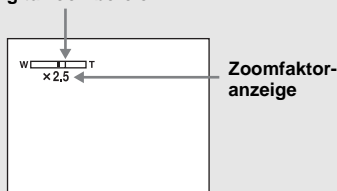

- Die Zoom-Faktoranzeige hängt vom jeweiligen Zoomtyp ab.
  - Optischer Zoom: **X**
  - Smart-Zoom: **SQx**
  - Präzisions-Digitalzoom: **PQx**
- Bei Verwendung des Digitalzooms wird der AF-Messzonensucherrahmen nicht angezeigt. Die Anzeige **AF** oder **T** blinkt, und der Autofokus arbeitet mit Vorrang auf Motiven nahe der Bildmitte.

### Smart-Zoom



Optischer Zoom

Smart-Zoom

Das Bild wird nahezu verzerrungsfrei vergrößert. Daher vermittelt der Smart-Zoom das gleiche Gefühl wie der optische Zoom. Um den Smart-Zoom zu aktivieren,

setzen Sie [Digitalzoom] im Menü SET UP (Seite 115) auf [Smart]. Die Kamera wurde werksseitig auf Smart-Zoom eingestellt. Der maximale Zoomfaktor hängt von der Bildgröße ab wie folgt.

Bildgröße	Maximale Zoomfaktor
3M	3.8×
1M	6.1×
VGA (E-Mail)	12×

**Der Smart-Zoom kann nicht benutzt werden, wenn die Bildgröße auf [5M] oder [3:2] eingestellt ist. Stellen Sie daher eine andere Bildgröße ein. Die Werksvorgabe für die Bildgröße Ihrer Kamera ist [5M].**

- Bei Verwendung der Smart-Zoom-Funktion kann das Bild auf dem LCD-Monitor grob erscheinen. Dieses Phänomen hat jedoch keinen Einfluss auf das aufgenommene Bild.
- Der Smart-Zoom kann nicht im Multi Burst-Modus benutzt werden.

### Präzisions-Digitalzoom



Optischer Zoom

Präzisions-Digitalzoom

Alle Bildgrößen werden bis auf den maximalen Faktor 6× vergrößert. Da diese Funktion einen bestimmten Bildausschnitt vergrößert, verschlechtert sich die Bildqualität. Um den Präzisions-Digitalzoom zu aktivieren, setzen Sie [Digitalzoom] im Menü SET UP (Seite 115) auf [Präzision].



Der Nahaufnahmemodus (Makro) wird verwendet, wenn Sie nahe an kleine Motive, wie Blumen oder Insekten, herangehen. Wenn Sie den Zoom bis zum Anschlag auf die W-Seite einstellen, können Sie bis auf 6 cm an Motive herangehen. Die minimale Aufnahmeentfernung hängt von der Zoomposition ab. Daher wird empfohlen, mit dem Zoom am W-Anschlag aufzunehmen.



### Wenn sich der Zoom am Anschlag der Seite W befindet:

ca. 6 cm von der Frontlinse



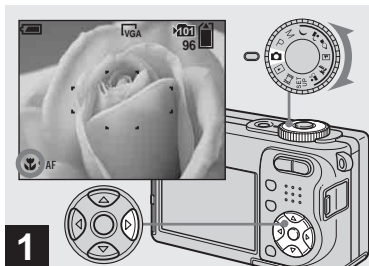

### Wenn sich der Zoom am Anschlag der Seite T befindet:

ca. 30 cm von der Frontlinse



➔ **Stellen Sie den Moduswahlknopf auf , und drücken Sie  der Steuertaste.**

Die Anzeige  (Makro) erscheint auf dem LCD-Monitor.

- Falls das Menü gegenwärtig angezeigt wird, drücken Sie zuerst MENU, um das Menü auszublenden.
- Dieser Vorgang kann auch in der Stellung P, M, , ,  oder  des Moduswahlknopfes ausgeführt werden.

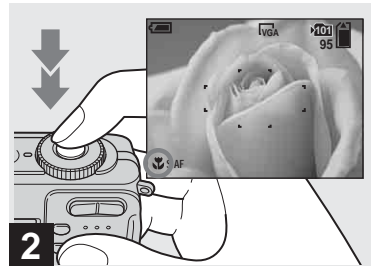

➔ **Zentrieren Sie das Motiv im Rahmen. Halten Sie den Auslöser zum Fokussieren erst halb niedergedrückt, und drücken Sie ihn dann ganz durch.**

### So schalten Sie auf den



### Normalaufnahmemodus zurück

Drücken Sie  der Steuertaste erneut.



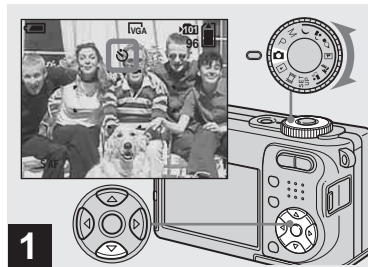



Die Anzeige  wird vom LCD-Monitor ausgeblendet.

- Wenn Sie im Nahaufnahmemodus (Makro) aufnehmen, verwenden Sie den LCD-Monitor. Wenn Sie den Sucher benutzen, kann der im Sucher sichtbare Bereich vom tatsächlichen Aufnahmebereich abweichen. Dies ist auf die Parallaxe zurückzuführen.
- Wenn Sie im Nahaufnahmemodus (Makro) aufnehmen, wird die Schärfentiefe sehr flach, so dass das ganze Motiv unscharf sein kann.
- Beim Aufnehmen im Nahaufnahmemodus (Makro) wird die AF-Geschwindigkeit verringert, damit Sie exakt auf nahe Objekte fokussieren können.



- 1** → Stellen Sie den Moduswahlknopf auf , und drücken Sie  der Steuertaste.

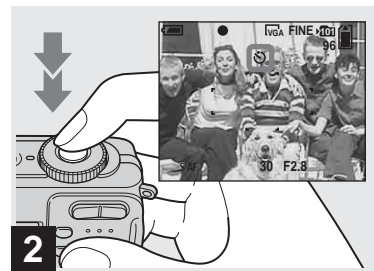

Die Anzeige  (Selbstauslöser) erscheint auf dem Monitor.

- Falls das Menü gegenwärtig angezeigt wird, drücken Sie zuerst MENU, um das Menü auszublenden.
- Dieser Vorgang kann auch in der Stellung P, M, , , , , ,  oder  des Moduswahlknopfes ausgeführt werden.





- 2** → Zentrieren Sie das Motiv im Rahmen. Halten Sie den Auslöser zum Fokussieren erst halb niedergedrückt, und drücken Sie ihn dann ganz durch.

Nach dem Drücken des Auslösers blinkt die Selbstauslöserlampe (Seite 8), und ein Piepton ertönt bis zur Verschlussauslösung (ca. 10 Sekunden).

**So brechen Sie den Selbstauslöservorgang vorzeitig ab**  
Drücken Sie  der Steuertaste erneut. Die Anzeige  wird vom LCD-Monitor ausgeblendet.

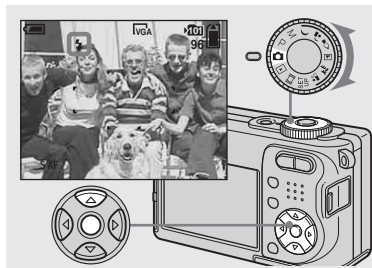
- Wenn Sie den Auslöser drücken, während Sie vor der Kamera stehen, werden Fokus und Belichtung möglicherweise nicht richtig eingestellt.



➔ **Stellen Sie den Moduswahlknopf auf , und drücken Sie  (⚡) der Steuertaste mehrmals zur Wahl des gewünschten Blitzmodus.**

Mit jedem Drücken von  (⚡) ändert sich die Anzeige wie folgt.









**Keine Anzeige (Automatik):** Bei schwacher Beleuchtung oder Gegenlichtaufnahmen wird der Blitz automatisch ausgelöst. Die Werksvorgabe ist Automatik.

**⚡ (Zwangsblitz):** Der Blitz wird immer ausgelöst, ungeachtet der Umgebungshelligkeit.

**⚡<sub>SL</sub> (Langzeit-Synchronisierung):** Der Blitz wird immer ausgelöst, ungeachtet der Umgebungshelligkeit. An dunklen Orten wird eine lange Verschlusszeit verwendet, so dass der außerhalb der Blitzreichweite

liegende Hintergrund klar aufgenommen wird.

**⚡<sub>SP</sub> (Blitzsperre):** Der Blitz wird nicht ausgelöst.

- Falls das Menü gegenwärtig angezeigt wird, drücken Sie zuerst MENU, um das Menü auszublenden.
- Dieser Vorgang kann auch in der Stellung P, M, ,  oder  des Moduswahlknopfes ausgeführt werden.
- Die empfohlene Aufnahme-Entfernung mit dem eingebauten Blitz beträgt etwa 0,2 m bis 3,5 m (W)/0,3 m bis 2,5 m (T) (Wenn [ISO] in den Menüeinstellungen auf [Auto] eingestellt wird).
- Der Blitz wird zweimal ausgelöst. Der erste Blitz ist der Vorblitz, der zur Einstellung der Blitzlichtmenge dient, und der zweite Blitz ist der eigentliche Blitz, bei dem das Bild aufgenommen wird.
- Sie können die Blitzintensität mit  (Blitzstufe) in den Menüeinstellungen (Seite 58) ändern. (In der Stellung  des Moduswahlknopfes kann die Blitzintensität nicht geändert werden.)
- Wenn Sie den Modus  (Langzeit-Synchronisierung) oder  (Blitzsperre) verwenden, wird die Belichtungszeit an dunklen Orten länger, weshalb die Verwendung eines Stativs empfohlen wird.
- Während der Blitz geladen wird, blinkt die Lampe  (Blitzladung). Die Lampe erlischt nach Abschluss des Ladevorgangs.
- Diese Einstellung bleibt auch nach dem Ausschalten der Kamera erhalten.

## Gegenlichtaufnahmen

Im Automatikmodus wird bei Gegenlichtaufnahmen automatisch der Blitz ausgelöst, selbst wenn genügend Umlicht um das Motiv vorhanden ist (Tageslicht-Synchronisierung).

### Ohne Blitz



### Mit Blitz



- Die Tageslicht-Synchronisierung liefert je nach den Aufnahmebedingungen u.U. nicht die gewünschten Ergebnisse.
- Wenn Sie den Blitz nicht benutzen wollen, stellen Sie den Blitzmodus auf  (Blitzsperre) ein.

## So vermeiden Sie den Rote-Augen-Effekt bei Personen

Stellen Sie [Rotaugen-Reduz] im Menü SET UP auf [Ein] ein (Seite 115). Die Anzeige  erscheint auf dem LCD-Monitor, und der Blitz gibt vor der eigentlichen Aufnahme einen Vorblitz ab, um den Rote-Augen-Effekt zu reduzieren.



- Die Rotaugen-Reduzierung liefert je nach den Gegebenheiten der Personen oder der Entfernung zum Motiv eventuell nicht den gewünschten Rotaugen-Reduzierungseffekt, wenn die betreffende Person nicht in den Vorblitz blickt, oder wenn andere Ursachen vorliegen.
- Wenn [Rotaugen-Reduz] auf [Ein] gesetzt wird, wird der Blitz zweimal oder mehr ausgelöst.



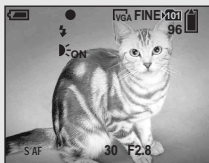

## Aufnahmen mit dem AF-Illuminator

Der AF-Illuminator gibt ein Hilfslicht ab, um die Scharfeinstellung auf ein Motiv in dunkler Umgebung zu erleichtern. Die Anzeige  erscheint auf dem LCD-Monitor, und der AF-Illuminator strahlt ein rotes Licht ab, wenn der Auslöser bis zur Entfernungsspeicherung halb niedergedrückt wird.





Wenn Sie diese Funktion nicht benötigen, setzen Sie [AF-Illuminator] im Menü SET UP (Seite 115) auf [Aus].

- Falls das Licht des AF-Illuminators das Motiv nicht ausreichend aufhellt oder das Motiv keinen Kontrast aufweist, wird keine Scharfeinstellung erzielt. (Ein ungefährer Abstand von bis zu 3,5 m (W)/2,5 m (T) wird empfohlen.)
- Eine korrekte Scharfeinstellung wird erzielt, solange das Licht des AF-Illuminators das Motiv erreicht, selbst wenn es leicht von der Mitte des Motivs abweicht.

- Wenn die Fokusvorwahlentfernung eingestellt wird (Seite 50), funktioniert der AF-Illuminator nicht.
- Der AF-Messzonensucherrahmen wird nicht angezeigt. Die Anzeige  oder  blinkt, und der Autofokus arbeitet mit Vorrang auf Motiven nahe der Bildmitte.
- In der Moduswahlknopfstellung  oder  funktioniert der AF-Illuminator nicht.
- Der AF-Illuminator strahlt ein sehr helles Licht ab. Obwohl es ungefährlich ist, wird nicht empfohlen, aus kurzer Entfernung direkt in den Strahl des AF-Illuminators zu blicken.

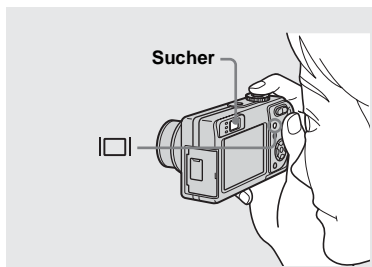
## Verwendung des Suchers zum Aufnehmen



Der Sucher ist zweckmäßig, wenn Sie Akkustrom sparen wollen, oder wenn der LCD-Monitor nur schlecht ablesbar ist. Mit jedem Drücken von  ändert sich die Anzeige in der folgenden Reihenfolge.

### Histogramm eingeschaltet

(Bildinformationen können auch während der Wiedergabe angezeigt werden.)



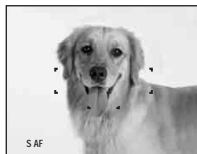

### Anzeigen ausgeschaltet



### LCD-Monitor ausgeschaltet

### Anzeigen eingeschaltet



- Das Sucherbild stellt nicht den tatsächlichen Aufnahmebereich dar. Dies ist auf die Parallaxe zurückzuführen. Um den Aufnahmebereich zu überprüfen, verwenden Sie den LCD-Monitor.
- Wenn die AE/AF-Speicherlampe im Sucher zu blinken aufhört und erleuchtet bleibt, können Sie mit der Aufnahme beginnen, genau wie bei der AE/AF-Speicheranzeige auf dem LCD-Monitor (Seite 25).
- Wenn der LCD-Monitor ausgeschaltet ist:
  - Der Digitalzoom funktioniert nicht (Seite 27).
  - [AF-Modus] ist auf [Einzel] eingestellt (Seite 49).
  - Wenn Sie  (Blitzmodus)/ (Selbstausslöser)/ (Makro) drücken, wird das Bild etwa zwei Sekunden lang auf dem LCD-Monitor angezeigt, damit Sie die Einstellung überprüfen oder ändern können.
- Wenn Sie Filme aufnehmen/wiedergeben, ändert sich der Status des LCD-Monitors wie folgt: Anzeigen aus → LCD-Monitor aus → Anzeigen ein
- Eine ausführliche Beschreibung der Anzeigen finden Sie auf Seite 123.
- Eine ausführliche Beschreibung des Histogramms finden Sie auf Seite 55.
- Diese Einstellung bleibt auch nach dem Ausschalten der Kamera erhalten.



## Einblenden von Datum und Uhrzeit in ein Standbild

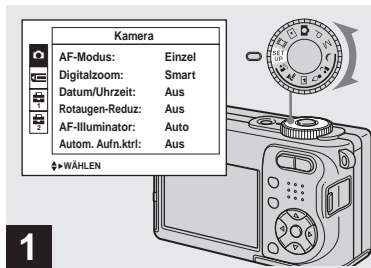

**1** → Stellen Sie den Moduswahlknopf auf SET UP.

Der Bildschirm SET UP erscheint.

- Datum und Uhrzeit werden im Multi Burst-Modus nicht eingeblendet.
- Wenn Bilder mit eingeblendeter Datums- und Uhrzeitanzeige aufgenommen werden, kann diese Einblendung später nicht mehr entfernt werden.
- Datum und Uhrzeit werden während der Aufnahme nicht auf dem LCD-Monitor angezeigt. Statt dessen erscheint die Anzeige **DATE** auf dem LCD-Monitor. Die eigentliche Datums- und Uhrzeitanzeige erscheint nur während der Wiedergabe in Rot in der unteren rechten Ecke.

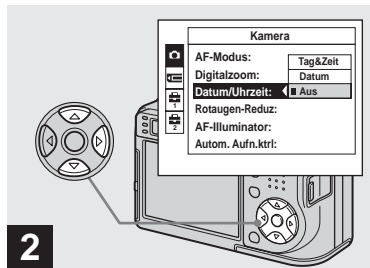

**2** → Wählen Sie (Kamera) mit ▲ der Steuertaste, und drücken Sie dann ►. Wählen Sie [Datum/Uhrzeit] mit ▲/▼, und drücken Sie dann ►.

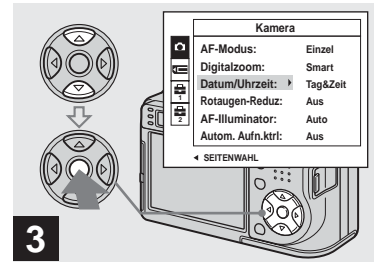

**3** → Wählen Sie die Datums- und Uhrzeiteinstellung mit ▲/▼ der Steuertaste, und drücken Sie dann ●.

**Tag&Zeit:** Datum, Stunde und Minute werden in das Bild eingeblendet.

**Datum:** Jahr, Monat und Tag werden in das Bild eingeblendet.

**Aus:** Datum und Uhrzeit werden nicht in das Bild eingeblendet.

Stellen Sie den Moduswahlknopf nach der Einstellung auf , und nehmen Sie das Bild auf.

- Sie können auch in der Stellung P, M, , , oder des Moduswahlknopfes aufnehmen.
- Wenn Sie [Datum] wählen, wird das Datum in der Form in das Bild eingeblendet, die unter „Einstellen von Datum und Uhrzeit“ (Seite 18) gewählt wurde.
- Diese Einstellung bleibt auch nach dem Ausschalten der Kamera erhalten.

## Anpassen der Kamera an die Aufnahmebedingungen

Sie können effektivere Aufnahmen machen, indem Sie vor dem Drücken des Auslösers den geeigneten Modus wählen.

### ☾ Dämmerungsmodus

Dieser Modus ermöglicht die Aufnahme von entfernten Abendscenen, ohne die dunkle Atmosphäre der Umgebung zu verlieren. Da die Kamera eine längere Verschlusszeit wählt, ist die Verwendung eines Stativs zu empfehlen.



### 👤☾ Dämmerungs-Porträtmodus

Dieser Modus eignet sich für Porträtaufnahmen an dunklen Orten. Personen an dunklen Orten werden scharf abgebildet, ohne die dunkle Atmosphäre der Umgebung zu verlieren. Da die Kamera eine längere Verschlusszeit wählt, ist die Verwendung eines Stativs zu empfehlen.



### 🕯️ Kerzenlichtmodus

Damit können Sie Partys, Kerzenfeiern und andere Kerzenlichtszenen aufnehmen, ohne die Atmosphäre zu zerstören. Da die Kamera eine längere Verschlusszeit wählt, ist die Verwendung eines Stativs zu empfehlen.



### 🏔️ Landschafts-Modus

In diesem Modus fokussiert die Kamera nur auf entfernte Objekte, um Landschaften usw. aufzunehmen.



### 🏖️ Strandmodus







Wenn Sie Szenen an einem Meeresstrand oder Seeufer aufnehmen, kommt das Blau des Wassers klar zum Ausdruck.

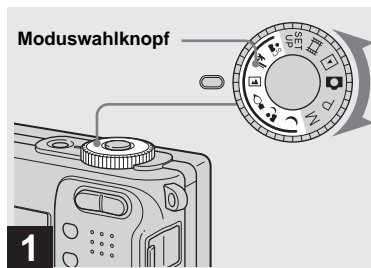

## **Soft-Snap-Modus**

Dieser Modus liefert schönere Bilder mit helleren und wärmeren Hauttönen. Darüber hinaus erzeugt der Weichzeichnereffekt eine sanftere Atmosphäre für Porträtaufnahmen sowie Nahaufnahmen von Blumen usw.



➔ Stellen Sie den Moduswahlknopf auf , , , , ,  oder .

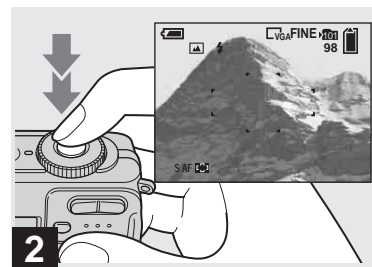

➔ Zentrieren Sie das Motiv im Rahmen. Halten Sie den Auslöser zum Fokussieren erst halb niedergedrückt, und drücken Sie ihn dann ganz durch.

## Kombinationen für jede Moduswahlknopfstellung

Wenn Sie in der Moduswahlknopfstellung , , , , oder aufnehmen, wird die Kombination der Funktionen (z.B. Blitzmodus) im Voraus festgelegt, um die optimalen Einstellungen für die jeweilige Szene zu erhalten. Siehe die nachstehende Tabelle.

Funktion Moduswahlknopf	Makro	Blitzmodus	AF-Messsucher-rahmen	Fokusvorwahl	Weißabgleich	Burst/Multi-Burst-Dateien
	—		○	∞	○	—
	○	SL	○	○	Auto	—
	—		Center-AF	0.5m/1.0m/ 3.0m/7.0m		—
	—		○	∞	○	○
	○		○	○	○	○
	○	○	○	○	○	○

- zeigt an, dass die Funktion wunschgemäß eingestellt werden kann.

## Langzeitbelichtungs-Rauschunterdrückungsfunktion

Die Langzeitbelichtungs-Rauschunterdrückungsfunktion liefert klare Bilder, indem sie Rauschstörungen in aufgenommenen Bildern reduziert. Wenn Sie eine Verschlusszeit von 1/6 Sekunden oder länger wählen, aktiviert die Kamera automatisch die Langzeitbelichtungs-Rauschunterdrückungsfunktion, und „NR“ wird neben der Verschlusszeit angezeigt.



Drücken Sie den Auslöser ganz durch.

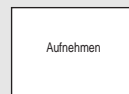

Der Bildschirm wird schwarz.



Wenn „Verarbeiten“ ausgeblendet wird, ist die Bildaufzeichnung beendet.

- Um Verwackeln zu vermeiden, wird die Verwendung eines Stativs empfohlen.
- Wenn Sie eine lange Verschlusszeit einstellen, kann die Verarbeitung einige Zeit in Anspruch nehmen.

# Bildwiedergabe auf dem LCD-Monitor der Kamera

## Einzelbildwiedergabe

### Einzelbild-Anzeige (Einzelbild)



### Index-Anzeige (Neun-Bild-Anzeige)



### Index-Anzeige (Sechzehn-Bild-Anzeige)



Sie können die mit der Kamera aufgenommenen Bilder fast sofort auf dem LCD-Monitor wiedergeben. Für die Bildwiedergabe stehen die folgenden drei Methoden zur Auswahl.

### Einzelbild-Anzeige (Einzelbild)

Einzelbilder werden bildschirmfüllend angezeigt.

### Index-Anzeige (Neun/Sechzehn-Bild)

Neun oder sechzehn Bilder werden in getrennten Feldern gleichzeitig auf dem LCD-Monitor angezeigt.

- Einzelheiten zur Wiedergabe von Bewegtbildern finden Sie auf Seite 78.
- Eine ausführliche Beschreibung der Anzeigen finden Sie auf Seite 125.

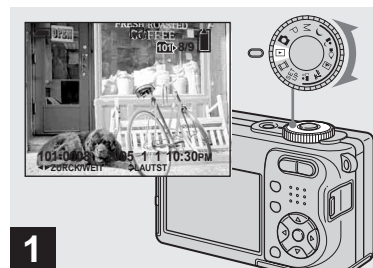

➔ Stellen Sie den Moduswahlknopf auf , und schalten Sie die Kamera ein.

Das letzte Bild im ausgewählten Aufnahmeordner (Seite 62) wird auf dem LCD-Monitor angezeigt.

- Das Bild kann unmittelbar nach dem Wiedergabestart wegen der Bildverarbeitung grob erscheinen.

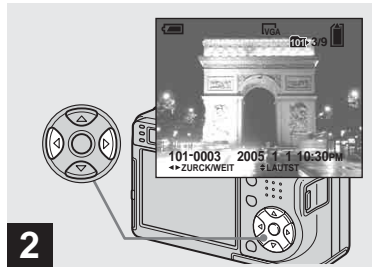

➔ Wählen Sie das gewünschte Standbild mit ◀/▶ der Steuertaste aus.

◀ : Zum Anzeigen des vorhergehenden Bilds

▶ : Zum Anzeigen des nächsten Bilds



➔ Drücken Sie  (Index) einmal.

Das Display wird auf die **Index- (Neun-Bild)-Anzeige** umgeschaltet.

**So zeigen Sie die nächste (vorhergehende) Index-Anzeige an**

Drücken Sie ▲/▼/◀/▶ der Steuertaste, um den gelben Rahmen nach oben/unten/links/rechts zu bewegen.

**So schalten Sie von der Neun-Bild-Anzeige auf die Einzelbild-Anzeige zurück**

Drücken Sie die Seite T der Zoomwippe, oder drücken Sie ● der Steuertaste einmal.

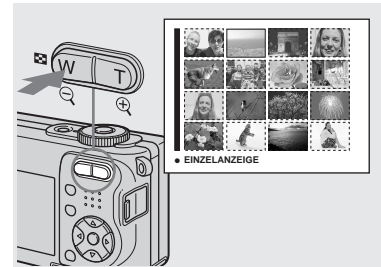

➔ Drücken Sie  (Index) zweimal.

Die Anzeige wird auf die **Index- (Sechzehn-Bild)-Anzeige** umgeschaltet.

**So zeigen Sie die nächste (vorhergehende) Index-Anzeige an**

Drücken Sie ▲/▼/◀/▶ der Steuertaste, um den gelben Rahmen nach oben/unten/links/rechts zu bewegen.

**So schalten Sie von der Sechzehn-Bild-Anzeige auf die Einzelbild-Anzeige zurück**

Drücken Sie die Seite T der Zoomwippe zweimal, oder drücken Sie ● der Steuertaste einmal.

# Bildwiedergabe auf einem Fernsehschirm

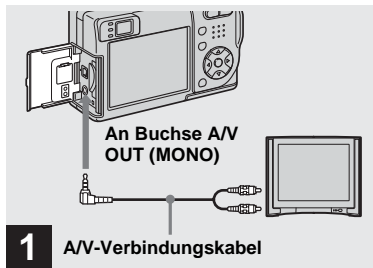

- ➔ Schließen Sie das A/V-Verbindungskabel (mitgeliefert) an die Buchse A/V OUT (MONO) der Kamera und die Audio/Video-Eingangsbuchsen des Fernsehgerätes an.

Wenn Ihr Fernsehgerät Stereo-Eingangsbuchsen besitzt, schließen Sie den Audiostecker (schwarz) des A/V-Verbindungskabels an die Buchse für den linken Kanal an.

- Schalten Sie Kamera und Fernsehgerät aus, bevor Sie die beiden Geräte mit dem A/V-Verbindungskabel verbinden.



- ➔ Schalten Sie das Fernsehgerät ein, und stellen Sie den TV/ Video-Wahlschalter auf „Video“.

- Die Bezeichnung und Lage dieses Schalters kann je nach Fernsehgerät unterschiedlich sein. Einzelheiten entnehmen Sie bitte der Bedienungsanleitung Ihres Fernsehgerätes.

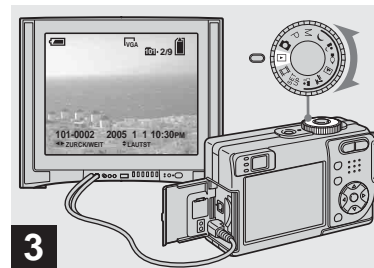

- ➔ Stellen Sie den Moduswahlknopf auf , und schalten Sie die Kamera ein.

Drücken Sie  der Steuertaste, um das gewünschte Bild auszuwählen.

- Wenn Sie Ihre Kamera im Ausland benutzen, kann je nach dem TV-System des betreffenden Landes eine Umschaltung des Video-Ausgangssignals erforderlich sein (Seite 116).

### **Bildwiedergabe auf einem Fernsehschirm**

Wenn Sie Bilder auf einem Fernsehschirm wiedergeben wollen, benötigen Sie ein Fernsehgerät mit einer Videoeingangsbuchse und ein A/V-Multikabel (mitgeliefert). Das Farbsystem des Fernsehgerätes muss mit dem der Digitalkamera übereinstimmen. Überprüfen Sie die folgenden Listen:

#### **NTSC-System**

Bahamas, Bolivien, Chile, Ecuador, Jamaika, Japan, Kanada, Kolumbien, Korea, Mexiko, Mittelamerika, Peru, Philippinen, Surinam, Taiwan, USA, Venezuela usw.

#### **PAL-System**

Australien, Belgien, China, Dänemark, Deutschland, Finnland, Großbritannien, Holland, Hongkong, Italien, Kuwait, Malaysia, Neuseeland, Norwegen, Österreich, Polen, Portugal, Schweden, Schweiz, Singapur, Slowakei, Spanien, Thailand, Tschechien, Ungarn, usw.

#### **PAL-M-System**

Brasilien

#### **PAL-N-System**

Argentinien, Paraguay, Uruguay



#### **SECAM-System**

Bulgarien, Frankreich, Guyana, Irak, Iran, Monaco, Russland, Ukraine, usw.

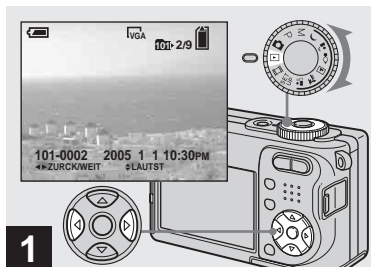

# Löschen von Bildern



➔ Stellen Sie den Moduswahlknopf auf , und schalten Sie die Kamera ein. Drücken Sie /  der Steuertaste, um das zu löschende Bild auszuwählen.

- Beachten Sie, dass gelöschte Bilder nicht wiederhergestellt werden können.

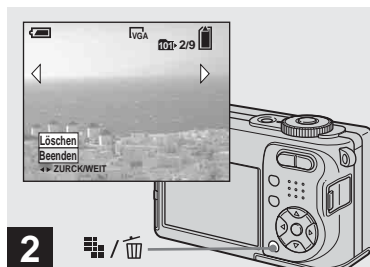



➔ Drücken Sie  /  (Löschen).

Das Bild ist zu diesem Zeitpunkt noch nicht gelöscht worden.

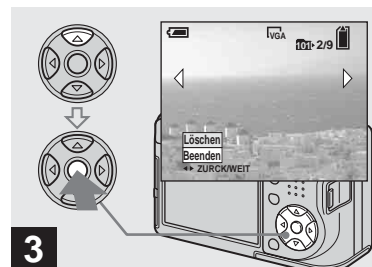



- Geschützte Bilder können nicht gelöscht werden (Seite 67).





➔ Wählen Sie [Löschen] mit  der Steuertaste, und drücken Sie dann .

Die Meldung „Zugriff“ erscheint, und das Bild ist gelöscht worden.

**So fahren Sie fort und löschen weitere Bilder**



Zeigen Sie das zu löschende Bild mit /  der Steuertaste an. Wählen Sie dann [Löschen] mit , und drücken Sie .

**So brechen Sie den Löschvorgang ab**

Wählen Sie [Beenden] mit  der Steuertaste, und drücken Sie dann .

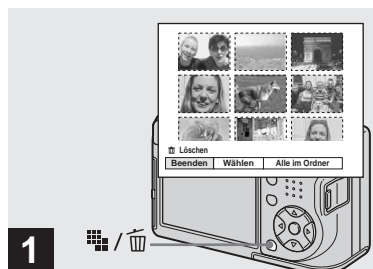

## Löschen von Bildern im Indexmodus (Neun-Bild/Sechzehn-Bild) Anzeige





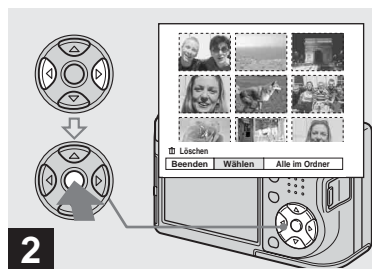

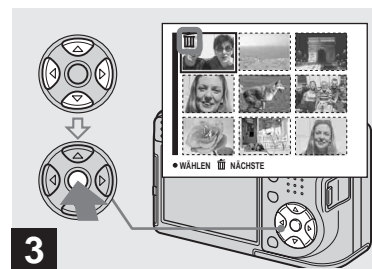

**1** → Drücken Sie  /  (Löschen), während die Index-Ansicht (neun oder sechzehn Bilder) angezeigt wird. (Seite 38) angezeigt wird.

- Beachten Sie, dass gelöschte Bilder nicht wiederhergestellt werden können.





**2** → Wählen Sie [Wählen] mit  /  der Steuertaste, und drücken Sie dann .





**3** → Wählen Sie das zu löschende Bild mit  /  /  /  der Steuertaste aus, und drücken Sie dann .

Das Symbol  (Löschen) erscheint auf dem ausgewählten Bild. Das Bild ist zu diesem Zeitpunkt noch nicht gelöscht worden. Wiederholen Sie diesen Schritt für alle zu löschenden Bilder.

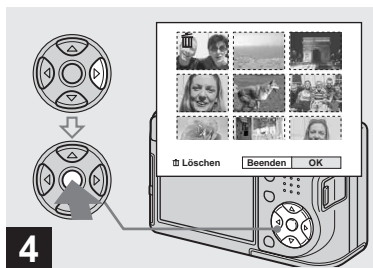
- Um eine Wahl aufzuheben, Wählen Sie das Bild aus, und drücken Sie dann  der Steuertaste erneut, so dass die Anzeige  verschwindet.



➔ Drücken Sie  /  (Löschen). Wählen Sie [OK] mit ► der Steuertaste, und drücken Sie dann ●.

Die Meldung „Zugriff“ erscheint, und die mit dem Symbol  markierten Bilder sind gelöscht worden.

#### So brechen Sie den Löschvorgang ab

Wählen Sie [Beenden] mit ◀ der Steuertaste, und drücken Sie dann ●.

#### So löschen Sie alle Bilder im Ordner

Wählen Sie [Alle im Ordner] mit ► der Steuertaste in Schritt 2, und drücken Sie dann ●. Wählen Sie [OK], und drücken Sie dann ●. Alle ungeschützten Bilder im Ordner werden gelöscht. Um den Löschvorgang abzubrechen, wählen Sie [Abbrechen], und drücken Sie dann ●.

## Formatieren eines „Memory Stick“

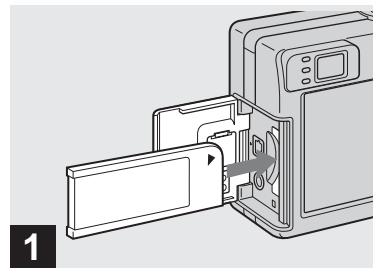



➔ Schieben Sie den zu formatierenden „Memory Stick“ in die Kamera ein.

- Unter „Formatieren“ versteht man die Vorbereitung eines „Memory Stick“ zum Aufzeichnen von Bildern; dieser Vorgang wird auch „Initialisierung“ genannt.
- Der mit dieser Kamera gelieferte „Memory Stick“ und im Handel erhältliche „Memory Stick“ sind bereits formatiert und können sofort verwendet werden.
- **Beachten Sie, dass durch Formatieren eines „Memory Stick“ alle auf dem „Memory Stick“ gespeicherten Daten unwiederbringlich gelöscht werden. Geschützte Bilder werden ebenfalls gelöscht.**

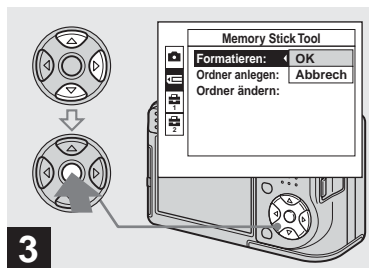

- Stellen Sie den Moduswahlknopf auf SET UP, und schalten Sie die Kamera ein.



- Wählen Sie  (Memory Stick Tool) mit ▲/▼ der Steuertaste. Wählen Sie [Formatieren] mit ►, und drücken Sie dann ►. Wählen Sie [OK] mit ▲, und drücken Sie dann ●.

#### So brechen Sie den Formatiervorgang ab

- Wählen Sie [Abbruch] mit ▼ der Steuertaste, und drücken Sie dann ●.

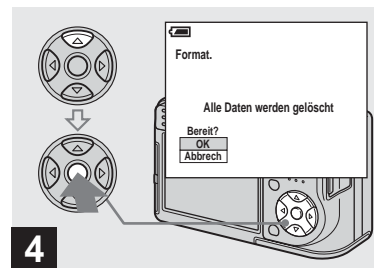

- Wählen Sie [OK] mit ▲ der Steuertaste, und drücken Sie dann ●.

Die Meldung „Formatiervorgang“ erscheint. Sobald diese Meldung ausgeblendet wird, ist der Formatiervorgang beendet.

# Einrichtung und Bedienung der Kamera

Im Folgenden wird der Gebrauch der Menüs und der Posten des Bildschirms SET UP die beschrieben.

Moduswahlknopf

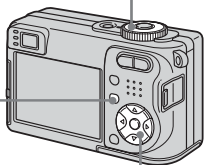
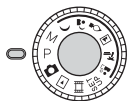

MENU

Steuertaste

- Eine ausführliche Beschreibung des Moduswahlknopfes finden Sie auf Seite 10.

## Ändern der Menüeinstellungen

### 1 Stellen Sie den Moduswahlknopf auf , P, M,

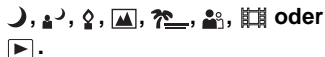

### 2 Drücken Sie MENU.

Die Menüleiste erscheint.

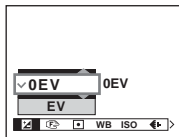

- Die angezeigten Posten hängen von der Stellung des Moduswahlknopfes ab.

### 3 Drücken Sie der Steuertaste, um den einzustellenden Posten auszuwählen.

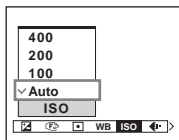

- Wenn der Moduswahlknopf auf gestellt wird, drücken Sie der Steuertaste, nachdem Sie den Posten ausgewählt haben.

### 4 Drücken Sie / der Steuertaste, um die gewünschte Einstellung auszuwählen.

Die ausgewählte Einstellung wird vergrößert angezeigt und eingegeben.

## Wenn das Symbol über oder das Symbol unter einem Posten erscheint

Es sind weitere Posten vorhanden, die nicht auf dem Bildschirm angezeigt werden.

Drücken Sie / der Steuertaste, um diese Posten anzuzeigen.

## So schalten Sie die Menüanzeige ab

Drücken Sie MENU erneut.

- In Grau angezeigte Posten können nicht gewählt werden.
- Eine ausführliche Beschreibung der Menüposten finden Sie auf Seite 111.

## Ändern der Posten auf dem Bildschirm SET UP

### 1 Stellen Sie den Moduswahlknopf auf SET UP.

Der Bildschirm SET UP erscheint.

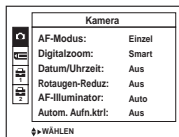

### 2 Drücken Sie ▲/▼/◀/▶ der Steuertaste, um den einzustellenden Posten auszuwählen.

Der Rahmen des ausgewählten Postens wird gelb.

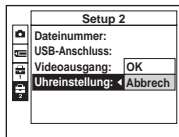

### 3 Drücken Sie ● der Steuertaste, um die Einstellung einzugeben.

## So schalten Sie die Bildschirmanzeige SET UP ab

Stellen Sie den Moduswahlknopf auf eine beliebige Stellung außer SET UP.

- Eine ausführliche Beschreibung des SET UP-Posten, finden Sie auf Seite 115.

## Bestimmen der Standbildqualität

Sie können entweder [Fein] (hohe Qualität) oder [Standard] für die Standbildqualität wählen.

### Moduswahlknopf

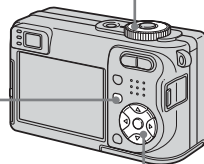
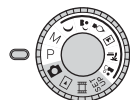

MENU

Steuertaste

### 1 Stellen Sie den Moduswahlknopf auf P, M, $\curvearrowright$ , $\curvearrowleft$ , $\odot$ , $\square$ , $\triangle$ , $\nabla$ oder $\oplus$ .

### 2 Drücken Sie MENU.

Die Menüleiste erscheint.

### 3 Wählen Sie $\leftarrow$ (Bildqualität) mit $\leftarrow/\rightarrow$ , und wählen Sie dann die gewünschte Bildqualität mit $\blacktriangle/\blacktriangledown$ .

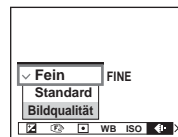

## Anlegen oder Auswählen eines Ordners

Ihre Kamera kann mehrere Ordner in einem „Memory Stick“ anlegen. Sie können den für die Speicherung der Bilder verwendeten Ordner auswählen.

Wenn Sie keinen neuen Ordner anlegen, wird der Ordner „101MSDCF“ als Aufnahmeordner gewählt.

Sie können Ordner bis zur Maximalnummer „999MSDCF“ anlegen.

### Moduswahlknopf

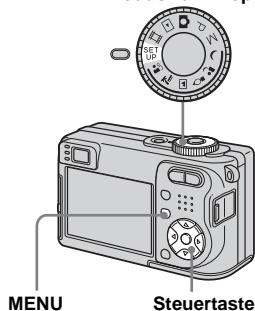

- Bis zu 4.000 Bilder können in einem Ordner gespeichert werden. Bei Überschreitung der Ordnerkapazität wird automatisch ein neuer Ordner angelegt.

## Anlegen eines neuen Ordners

- 1 Stellen Sie den Moduswahlknopf auf SET UP.**
- 2 Wählen Sie (Memory Stick Tool) mit  $\blacktriangle/\blacktriangledown$ , [Ordner anlegen] mit  $\blacktriangleright/\blacktriangleleft$ , und [OK] mit  $\blacktriangleright/\blacktriangleleft$ , und drücken Sie dann  $\bullet$ .**

Der Ordner-Erzeugungsbildschirm erscheint.

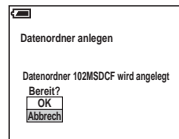

- 3 Wählen Sie [OK] mit  $\blacktriangle$ , und drücken Sie dann  $\bullet$ .**

Ein neuer Ordner, dessen Nummer um eins höher als die höchste Nummer im „Memory Stick“ ist, wird angelegt, und dieser Ordner wird dann zum Aufnahmeordner.

## So brechen Sie die Ordnererzeugung ab

Wählen Sie [Abbrechen] in Schritt **2** oder **3**.

- Wenn Sie einen neuen Ordner anlegen, können Sie den neuen Ordner nicht mit der Kamera löschen.
- Die Bilder werden in dem neu angelegten Ordner aufgezeichnet, bis ein anderer Ordner angelegt oder ausgewählt wird.

## Ändern des Aufnahmeordners

- 1 Stellen Sie den Moduswahlknopf auf SET UP.**
- 2 Wählen Sie (Memory Stick Tool) mit  $\blacktriangle/\blacktriangledown$ , [Ordner ändern] mit  $\blacktriangleright/\blacktriangleleft$ , und [OK] mit  $\blacktriangleright/\blacktriangleleft$  und drücken Sie dann  $\bullet$ .**

Der Aufnahmeordner-Auswahlbildschirm erscheint.



- 3 Wählen Sie den gewünschten Ordner mit  $\blacktriangleleft/\blacktriangleright$ , und [OK] mit  $\blacktriangle$  aus, und drücken Sie dann  $\bullet$ .**

## So brechen Sie die Änderung des Aufnahmeordners ab

Wählen Sie [Abbrechen] in Schritt **2** oder **3**.

- Der Ordner „100MSDCF“ kann nicht als Aufnahmeordner gewählt werden (Seite 87).
- Das Bild wird in dem neu ausgewählten Ordner gespeichert. Mit dieser Kamera können aufgenommene Bilder nicht zu einem anderen Ordner verschoben werden.

## Wahl der Autofokussmethode

Sie können den AF-Messzonenucherrahmen und den AF-Modus einstellen.

### AF-Messucherrahmen

Dieser Rahmen dient zur Wahl der Fokussierposition entsprechend der Position und Größe des Motivs.

### AF-Modus

Dieser Modus dient zur Festlegung des Start- und Stoppzeitpunkts des Fokussierbetriebs.

#### Moduswahlknopf

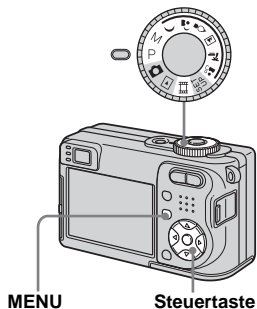

## Wahl des Fokus-Messsucherrahmens







### — AF-Messucher

#### Multifeld-AF (AF)

Die Kamera berechnet die Entfernung in fünf Zonen, links, rechts, oben, unten und in der Bildmitte, so dass Sie sich voll auf die Bildkomposition konzentrieren können, ohne sich Gedanken um die Scharfeinstellung zu machen. Dieser Modus ist nützlich, wenn die Scharfeinstellung des Motivs schwierig ist, weil es sich nicht in der Bildmitte befindet. Sie können die Position, an welcher die Scharfeinstellung durchgeführt wurde, mit Hilfe des grünen Rahmens überprüfen. Die Werksvorgabe ist Multifeld-AF.



#### Center-AF (AF)

Dieser Modus eignet sich zur Scharfeinstellung eines Motivs, das sich in der Nähe der Bildmitte befindet. Wenn Sie diese Funktion in Verbindung mit der AF-Speicherfunktion benutzen, können Sie mit der gewünschten Bildkomposition aufnehmen.

**1** Stellen Sie den Moduswahlknopf auf P, M, , , , ,  oder .

**2** Drücken Sie MENU.

Die Menüleiste erscheint.

**3** Wählen Sie  (Fokus) mit , und dann [Multi-AF] oder [Center-AF] mit .

Die Schärfe wird automatisch eingestellt. Die Farbe des AF-Messucherrahmens wechselt von Weiß auf Grün.

#### Multifeld-AF



AF-Messucherrahmen

Anzeige für AF-Messucherrahmen



#### Center-AF



AF-Messucherrahmen

Anzeige für AF-Messucherrahmen



- Wenn Sie Filme mit Multifeld-AF aufnehmen, wird der Abstand zur Bildschirmmitte als Durchschnittswert geschätzt, so dass der Autofokus selbst bei einem gewissen Grad an Vibrationen funktioniert. Der AF-Messzonensucherrahmen ist . Da bei Center-AF die Scharfeinstellung automatisch nur im ausgewählten Rahmen erfolgt, ist diese Funktion praktisch, wenn Sie nur auf das anvisierte Objekt fokussieren wollen.
- Wenn Sie den Digitalzoom oder den AF-Illuminator verwenden, arbeitet der Autofokus mit Priorität auf Motiven in oder nahe der Bildmitte. In diesem Fall blinkt die Anzeige  oder , und der AF-Messzonensucherrahmen wird nicht angezeigt.
- Die Wahl des AF-Messzonensucherrahmens ist je nach der Moduswahlknopfstellung begrenzt (Seite 36).

## Wahl des Fokussierbetriebs

### — AF-Modus

#### Einzelmessungs-AF ( $S_{AF}$ )

Dieser Modus eignet sich zum Aufnehmen unbeweglicher Objekte. Die Scharfeinstellung erfolgt erst, wenn der Auslöser halb niedergedrückt gehalten wird. Wenn der Auslöser halb niedergedrückt gehalten wird und die AF-Speicherung beendet ist, wird die Scharfeinstellung gespeichert.







Die Werksvorgabe ist Einzelmessungs-AF.

#### Nachführungs-AF ( $M_{AF}$ )

Dieser Modus verkürzt die für die Scharfeinstellung erforderliche Zeit. Die Kamera stellt die Schärfe automatisch ein, bevor der Auslöser halb niedergedrückt gehalten wird, so dass Sie Bilder mit bereits eingestellter Schärfe komponieren können. Wenn der Auslöser halb niedergedrückt gehalten wird und die AF-Speicherung beendet ist, wird die Scharfeinstellung gespeichert.

- Der Akkustromverbrauch ist eventuell etwas höher als im Einzelmessungs-AF-Modus.

**1** Stellen Sie den Moduswahlknopf auf SET UP.

**2** Wählen Sie  (Kamera) mit , [AF-Modus] mit /, und dann den gewünschten Modus mit /, und drücken Sie dann .

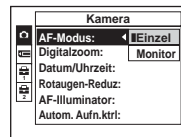

- Wenn Sie bei ausgeschaltetem LCD-Monitor nur mit dem Sucher aufnehmen, arbeitet die Kamera im Einzelmessungs-AF-Modus.

## Aufnahmetechniken

Befindet sich das Motiv am Rand des Rahmens, oder wird Center-AF verwendet, fokussiert die Kamera u.U. auf die Mitte anstatt auf das Motiv am Rand des Rahmens. Verwenden Sie in solchen Fällen den AF-Speicher, um auf das Motiv zu fokussieren, bevor Sie den Bildausschnitt neu festlegen und fotografieren.

Richten Sie die Kamera so aus, dass sich das Motiv im AF-Messsucher befindet, und halten Sie dann den Auslöser halb niedergedrückt. Wenn die AE/AF-Speicheranzeige zu blinken aufhört und erleuchtet bleibt, bewegen Sie die Kamera auf den ursprünglichen Bildausschnitt zurück, und drücken Sie den Auslöser ganz durch.



AF-Messsucherrahmen

AE/AF-Speicheranzeige



- Wenn Sie den AF-Speicher verwenden, können Sie ein Bild mit korrekter Scharfeinstellung aufnehmen, selbst wenn sich das Motiv am Rand des Rahmens befindet.
- Sie können den AF-Speicher-Einstellvorgang beliebig oft ausführen, bevor Sie den Auslöser ganz durchdrücken.





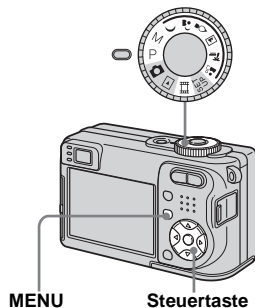

## Einstellen der Entfernung zum Motiv

### — Fokusvorwahl

Wenn Sie ein Motiv mit einer vorgegebenen Aufnahmeentfernung oder durch ein Netz oder eine Glasscheibe hindurch fotografieren wollen, ist es schwierig, die korrekte Schärfentiefe im Autofokusmodus zu erzielen. In solchen Fällen ist die Fokusvorwahl zweckmäßig.

Moduswahlknopf



**1** Stellen Sie den Moduswahlknopf auf P, M, , , , , ,  oder .

**2** Drücken Sie MENU.

Die Menüleiste erscheint.

- 3** Wählen Sie (Fokus) mit und stellen Sie dann die Aufnahmeentfernung mit / ein.

Die folgenden Entfernungseinstellungen stehen zur Auswahl.

0.5m, 1.0m, 3.0m, 7.0m, ∞  
(unendlich)

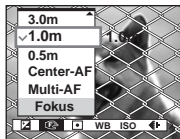

### So schalten Sie auf den Autofokusmodus zurück

Wählen Sie [Multi-AF] oder [Center-AF] in Schritt **3**.

- Die Entfernungsanzeige ist ein Näherungswert und sollte als Anhaltspunkt verwendet werden.
- Wird das Objektiv nach oben oder unten geneigt, vergrößert sich der Fehler.
- Die Einstellungswahl ist je nach Moduswahlknopfstellung begrenzt (Seite 36).

## Aufnahmen mit manuell eingestellter Verschlusszeit und Blende

### — Manuelle Belichtung

Sie können die Verschlusszeit und den Blendenwert manuell einstellen. Die Differenz zwischen dem eingestellten Wert und der von der Kamera ermittelten optimalen Belichtung wird als EV-Wert auf dem LCD-Monitor angezeigt (Seite 54). 0EV kennzeichnet den Wert, der von der Kamera als optimal beurteilt wird.

#### Moduswahlknopf

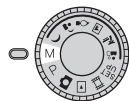

Auslöser

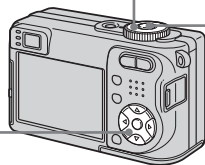

Steuertaste

- 1** Stellen Sie den Moduswahlknopf auf **M**.

- 2** Drücken Sie .

Die Anzeige „Einstlg.“ unten links auf dem LCD-Monitor wechselt zu „Zurück“, und die Kamera schaltet in den Einrichtungsmodus für manuelle Belichtung.

- 3** Wählen Sie die Belichtungszeit mit /.

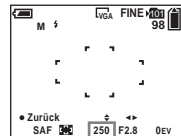

Belichtungszeiten von 1/1000 bis 30 Sekunden stehen zur Auswahl.

Wenn Sie eine Verschlusszeit von 1/6 Sekunde oder länger wählen, erscheint „NR“ vor der Verschlusszeitanzeige, und die Langzeitbelichtungs-Rauschunterdrückungsfunktion wird automatisch aktiviert (Seite 36).

#### 4 Wählen Sie den Blendenwert mit ◀▶.

Je nach Zoomposition können zwei unterschiedliche Blendenwerte gewählt werden.

Wenn sich der Zoom am Anschlag der Seite W befindet: F2.8/F5.6

Wenn sich der Zoom am Anschlag der Seite T befindet: F5.2/F10

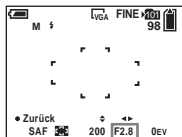

- Verschlusszeiten von einer Sekunde oder länger werden durch ["] in Form von 1" angezeigt.
- Falls nach der Durchführung der Einstellungen keine korrekte Belichtung erzielt wird, blinkt der EV-Wert auf dem LCD-Monitor, wenn der Auslöser halb niedergedrückt wird. Sie können in diesem Zustand weiter aufnehmen, aber wir empfehlen, die Einstellungen erneut vorzunehmen.
- Der Blitzmodus wird auf (Zwangsblitz) oder (Blitzsperr) eingestellt.

#### 5 Nehmen Sie das Bild auf.

##### Zum Benutzen der Funktionen Quick Review, Nahaufnahme (Makro) und Selbstauslöser oder zum Ändern des Blitzmodus

Drücken Sie ● nach Schritt 4, um den Einrichtungsmodus für manuelle Belichtung aufzuheben. Die Anzeige „Zurück“ wechselt zu „Einstlg.“.

##### So heben Sie den manuellen Belichtungsmodus auf

Stellen Sie den Moduswahlknopf auf eine beliebige Stellung außer M.

## Belichtung

Neben der Schärfe und anderen Einstellungen ist es auch wichtig, die Belichtung einzustellen, um gelungene Aufnahmen zu erhalten.

Die Belichtung ist die Lichtmenge, die der CCD-Bildwandler der Digitalkamera erhält. Dieser Wert hängt von der Blende und der Verschlusszeit ab. Wenn die Lichtmenge zu groß ist, wird das Bild heller (weiß), und wenn die Lichtmenge zu klein ist, wird das Bild dunkler. Die richtige Lichtmenge wird „korrekte Belichtung“ genannt.

Die korrekte Belichtung kann beibehalten werden, indem bei einer Verringerung des Blendenwerts eine kürzere Verschlusszeit eingestellt wird, oder eine längere Verschlusszeit, wenn der Blendenwert gegenüber der korrekten Belichtung erhöht wird.

## Einstellung durch die Blende

Die Blende ist die Öffnung des Objektivs, mit der die in die Kamera einfallende Lichtmenge reguliert wird. Die Öffnungsweite der Blende wird „Blendenwert (F-Nummer)“ genannt.

### Offen (kleine F-Nummer)

- Das Bild neigt zu Überbelichtung (heller).
- Die Schärfentiefe verringert sich.



### Geschlossen (große F-Nummer)

- Das Bild neigt zu Unterbelichtung (dunkler).
- Die Schärfentiefe vergrößert sich.



## Einstellung durch Verschlusszeit

Die Verschlusszeit bestimmt die Zeitdauer des Lichteinfalls in die Kamera.

### Kürzer

- Das Bild neigt zu Unterbelichtung (dunkler).
- Bewegte Objekte erscheinen erstarrt.



### Länger

- Das Bild neigt zu Überbelichtung (heller).
- Bewegte Objekte erscheinen verschwommen.



Wenn Sie eine längere Verschlusszeit wählen, empfehlen wir die Verwendung eines Stativs, um Verwackeln zu vermeiden.

## Überbelichtung

- Blende öffnen
- Längere Verschlusszeit wählen



## Korrekte Belichtung



## Unterbelichtung

- Blende schließen
- Kürzere Verschlusszeit wählen

# Einstellen der Belichtung

## — EV-Belichtungskorrektur

Sie können die von der Kamera eingestellte Belichtung manuell ändern. Verwenden Sie diesen Modus, wenn keine korrekte Belichtung erzielt wird, beispielsweise, wenn der Kontrast (Unterschied zwischen hell und dunkel) zwischen dem Motiv und dem Hintergrund sehr groß ist. Der Korrekturwert kann in Schritten von 1/3EV innerhalb des Bereichs von +2,0EV bis -2,0EV eingestellt werden.

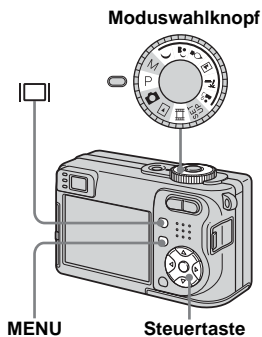
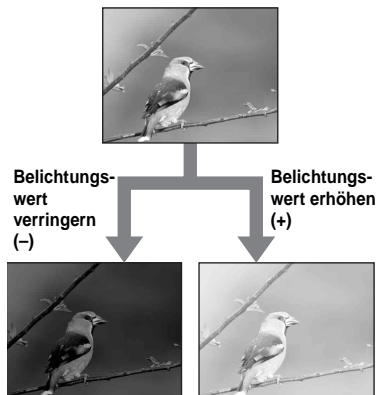

**1** Stellen Sie den Moduswahlknopf auf P, M, A, S, L oder B.

**2** Drücken Sie MENU.

Die Menüleiste erscheint.

**3** Wählen Sie (EV) mit .

Der Belichtungskorrekturwert wird angezeigt.

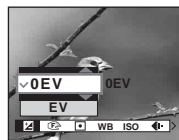

**4** Wählen Sie den gewünschten Belichtungswert mit /.

Stellen Sie den Belichtungswert ein, während Sie die Helligkeit des Hintergrunds überprüfen.

**So schalten Sie auf automatische Belichtung zurück**

Wählen Sie [0EV] in Schritt **4**.







- Die Belichtung wird eventuell nicht richtig eingestellt, wenn das Motiv extrem hell oder dunkel ist, oder wenn Sie den Blitz benutzen.

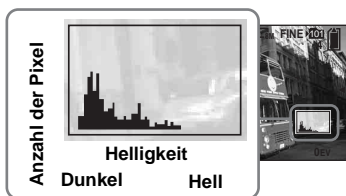

## Anzeigen eines Histogramms

Ein Histogramm ist eine Grafik, welche die Helligkeitsverteilung eines Bilds darstellt. Die horizontale Achse gibt die Helligkeit an, während die vertikale Achse die Anzahl der Pixel angibt. Die Grafik zeigt bei Krümmung nach rechts ein helles Bild, und bei Krümmung nach links ein dunkles Bild an.

Das Histogramm ermöglicht eine Überprüfung der Belichtung während der Aufnahme und Wiedergabe, wenn der Monitor schlecht ablesbar ist.



- 1 Stellen Sie den Moduswahlknopf auf P, , , , ,  oder .**
- 2 Drücken Sie , um das Histogramm anzuzeigen.**
- 3 Stellen Sie die Belichtung auf der Basis des Histogramms ein.**

- Das Histogramm erscheint auch, wenn der Moduswahlknopf auf  oder M gestellt wird, aber die Belichtung kann nicht eingestellt werden.
- Das Histogramm erscheint ebenfalls, wenn Sie  während der Wiedergabe eines Einzelbilds drücken (Seite 37), oder während Quick Review (Seite 26).
- In den folgenden Fällen erscheint das Histogramm nicht:
  - Wenn das Menü angezeigt wird
  - Bei Verwendung von Wiedergabezoom
  - Bei der Aufnahme oder Wiedergabe von Filmen
- In den folgenden Fällen erscheint  und das Histogramm wird nicht angezeigt:
  - Beim Aufnehmen im Digitalzoombereich
  - Wenn die Bildgröße [3:2] beträgt
  - Bei der Wiedergabe von Multi Burst-Bildern
  - Beim Rotieren eines Standbilds
- Das Histogramm vor der Aufnahme repräsentiert das Histogramm des zu dem Zeitpunkt auf dem LCD-Monitor angezeigten Bilds. Ein Unterschied zeigt sich vor und nach dem Drücken des Auslösers im Histogramm. Überprüfen Sie in diesem Fall das Histogramm während der Wiedergabe eines Einzelbilds, oder während Quick Review. Besonders in den folgenden Fällen kann ein großer Unterschied auftreten:
  - Wenn der Blitz ausgelöst wird
  - Bei langer oder kurzer Belichtungszeit
- Für Bilder, die mit anderen Kameras aufgenommen wurden, erscheint das Histogramm möglicherweise nicht.

## Aufnahmetechniken

Beim Fotografieren stellt die Kamera die Belichtung automatisch ein.

Wenn Sie ein Motiv mit hohem Weißanteil, wie z.B. ein Objekt vor hellem Hintergrund oder eine Schneelandschaft, aufnehmen, beurteilt die Kamera das Motiv als hell und wählt eine dunklere Belichtung für das Bild. In solchen Fällen ist eine Belichtungskorrektur in Richtung + (plus) effektiv.



**Korrektur in Richtung +**



Wenn Sie ein dunkles Motiv bildfüllend aufnehmen, beurteilt die Kamera das Motiv als dunkel und wählt eine hellere Belichtung für das Bild. In solchen Fällen ist eine Belichtungskorrektur in Richtung - (minus) effektiv.



**Korrektur in Richtung -**



Nehmen Sie die Korrektur unter Bezugnahme auf das Histogramm so vor, dass das Bild weder überbelichtet (Whiteout) noch unterbelichtet (Blackout) wird.

Probieren Sie verschiedene Aufnahmen mit unterschiedlicher Belichtung aus, um die Ihrem Geschmack entsprechende Helligkeit zu finden.

## Wahl der Messmethode

Sie können den Messmodus wählen, der festlegt, welcher Teil des Motivs gemessen wird, um die Belichtung zu ermitteln.

### Mehrfeldmessung (Keine Anzeige)





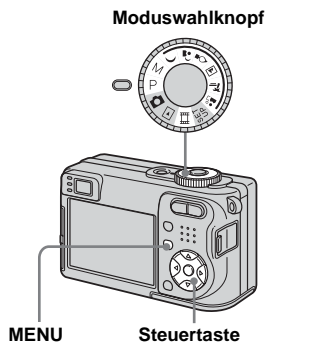

Das Bild wird in mehrere Felder aufgeteilt, und jedes Feld wird gemessen. Die Kamera beurteilt die Position des Motivs und die Hintergrund-Helligkeit, und ermittelt eine wohl ausgewogene Belichtung. Die Werksvorgabe ist Mehrbereichsmessung.

### Spotmessung (☐)





Die Messung wird nur für einen Teil des Motivs durchgeführt. Dieser Modus ermöglicht es Ihnen, Aufnahmen zu machen, die selbst bei Gegenlicht nicht zu dunkel sind, oder die Belichtung an das Motiv anzupassen, wenn ein starker Kontrast zwischen Motiv und Hintergrund vorhanden ist.





**1** Stellen Sie den Moduswahlknopf auf P, M, , , , , ,  oder .

**2** Drücken Sie MENU.  
Die Menüleiste erscheint.

**3** Wählen Sie  (Messmodus) mit / , und dann den gewünschten Belichtungsmessmodus mit / .

**4** Wenn Sie [Spot] in Schritt **3** wählen, richten Sie das Spotmessungs-Fadenkreuz auf einen Punkt des Motivs, das Sie aufnehmen wollen.

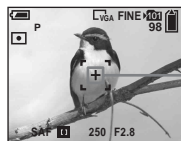

Fadenkreuz für Spotmessung

- Bei Verwendung von Spotmessung ist es empfehlenswert,  (Fokus) zur Fokussierung auf den Messpunkt auf [Center-AF] einzustellen (Seite 48).

## Einstellen des Farbtons

### — Weißabgleich

Sie können den Weißabgleichmodus den jeweiligen Aufnahmebedingungen anpassen. Die Färbung des Motivs wird von den Beleuchtungsverhältnissen beeinflusst. Wenn Sie die Aufnahmebedingungen an die jeweilige Lichtquelle anpassen wollen, oder wenn die Farbe des ganzen Bilds etwas unnatürlich wirkt, empfehlen wir, die Weißabgleich-Einstellung zu korrigieren.

### Auto (keine Anzeige)

Der Weißabgleich wird automatisch eingestellt. Die Werksvorgabe ist Automatik.

### (Tageslicht)

Außenaufnahmen, Aufnahmen von Abendszenen, Neonreklame, Feuerwerk oder Sonnenaufgängen, oder Aufnahmen kurz vor oder nach Sonnenuntergang

### (Bewölkung)

Für Aufnahmen unter bewölktem Himmel

### (Leuchtstofflampe)

Für Aufnahmen unter Leuchtstofflampenlicht

## ☀ (Glühlampe)

- Für Orte mit rasch wechselnden Beleuchtungsverhältnissen
- Bei heller Beleuchtung, wie z.B. in Fotostudios

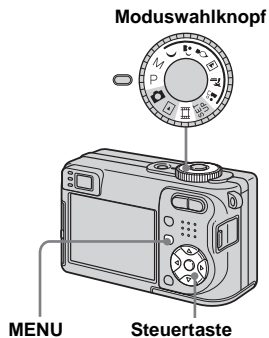

- 1 Stellen Sie den Moduswahlknopf auf P, M,  $\infty$ ,  $\text{A}$ ,  $\text{S}$ ,  $\text{L}$ ,  $\text{A}$  oder  $\text{M}$ .**
- 2 Drücken Sie MENU.**  
Die Menüleiste erscheint.
- 3 Wählen Sie [WB] (Weißabg) mit  $\blacktriangle/\blacktriangleright$ , und dann die gewünschte Einstellung mit  $\blacktriangle/\blacktriangledown$ .**

## So schalten Sie auf automatischen Weißabgleich zurück

Wählen Sie [Auto] in Schritt **3**.

- Unter flimmernden Leuchtstofflampen arbeitet die Weißabgleichfunktion möglicherweise nicht korrekt, selbst wenn Sie  $\text{FL}$  (Leuchtstofflampe) gewählt haben.
- Bei einer Blitzaufnahme wird die manuelle Einstellung aufgehoben, und das Bild wird im Modus [Auto] aufgezeichnet.
- Manche der Weißabgleich-Einstellungen sind je nach der Stellung des Moduswahlknopfs eingeschränkt (Seite 36).

## Einstellen der Blitzintensität

### — Blitzstufe

Sie können die Intensität des Blitzlichts einstellen.

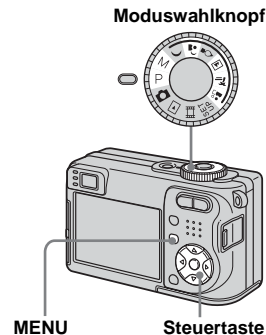

- 1 Stellen Sie den Moduswahlknopf auf P, M,  $\text{A}$ ,  $\text{S}$ ,  $\text{L}$ ,  $\text{A}$  oder  $\text{M}$ .**
- 2 Drücken Sie MENU.**  
Die Menüleiste erscheint.

- 3** Wählen Sie [ $\pm$ ] (Blitzstufe) mit  $\blacktriangle/\blacktriangledown$ , und dann die gewünschte Einstellung mit  $\blacktriangle/\blacktriangledown$ .

**+**: Die Blitzintensität ist höher als normal.

**Normal:** Normaleinstellung.

**-**: Die Blitzintensität ist niedriger als normal.

## Bild-Serienaufnahme

Dieser Modus dient zur Aufnahme von Bildfolgen. Die maximale Anzahl von Bildern, die pro Auslösung aufgenommen werden kann, hängt von den Einstellungen für Bildgröße und Bildqualität ab.

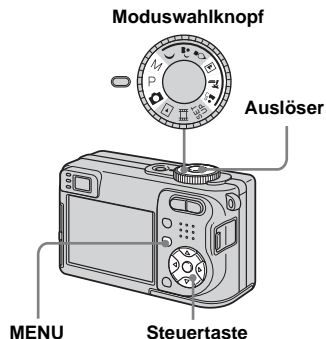

- Wenn die Batteriespannung nach längerem Gebrauch abfällt oder der „Memory Stick“ voll ist, wird die Aufnahme gestoppt, selbst wenn Sie den Auslöser gedrückt halten.

- 1** Stellen Sie den Moduswahlknopf auf  $\text{[Kamera-Symbol]}$ , P, M,  $\text{[Berg-Symbol]}$ ,  $\text{[Flugzeug-Symbol]}$  oder  $\text{[Personen-Symbol]}$ .

- 2** Drücken Sie MENU.  
Die Menüleiste erscheint.

- 3** Wählen Sie [Mode] (AUFN-Modus) mit  $\blacktriangle/\blacktriangledown$ , und dann [Serie] mit  $\blacktriangle/\blacktriangledown$ .

- 4** Nehmen Sie das Bild auf.

Wenn Sie den Auslöser gedrückt halten, nimmt die Kamera die maximale Anzahl von Bildern in Folge auf. Wenn Sie den Auslöser loslassen, wird die Aufnahme an diesem Punkt abgebrochen.

Wenn „Aufnahme“ ausgeblendet wird, können Sie das nächste Bild aufnehmen.

### Maximale Anzahl von Serienaufnahmen (Einheiten: Bilder)

Bildgröße \ Bildqualität	Fein	Standard
5M	9	15
3:2	9	15
3M	13	24
1M	32	59
VGA (E-Mail)	100	100

## So schalten Sie auf den Normalmodus zurück

Wählen Sie [Normal] in Schritt **3**.

- Der Blitzmodus ist auf (Blitzsperr) eingestellt.
- Wenn die Selbstauslöserfunktion aktiviert ist, wird bei jedem Drücken des Auslösers eine Serie von maximal fünf Bildern aufgenommen.
- Wenn der Moduswahlknopf auf M steht, können keine Verschlusszeiten von 1/6 Sekunde oder länger gewählt werden.

## Aufnehmen im Multi Burst-Modus

### — Multi Burst

In diesem Modus werden mit jedem Drücken des Auslösers 16 Bilder in Folge aufgezeichnet. Diese Funktion ist praktisch, um beispielsweise Bewegungsabläufe beim Sport zu überprüfen.

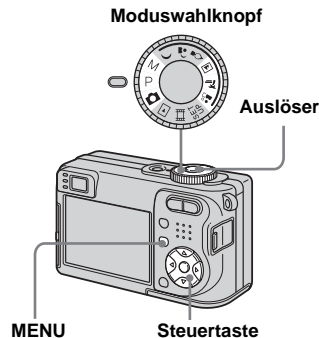

**1** Stellen Sie den Moduswahlknopf auf , P, M, , oder .

**2** Drücken Sie MENU.  
Die Menüleiste erscheint.

**3** Wählen Sie [Mode] (AUFN-Modus) mit , und dann [Multi Burst] mit .

**4** Wählen Sie (Intervall) mit , und dann das gewünschte Bildintervall mit /.

Sie können das Bildintervall auf [1/7.5], [1/15] oder [1/30] einstellen.

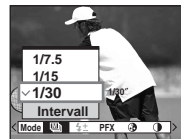

**5** Nehmen Sie das Bild auf.

Eine ununterbrochene Folge von 16 Bildern wird innerhalb eines einzigen Standbilds aufgenommen (Bildgröße 1M).

- Die folgenden Funktionen können nicht im Multi Burst-Modus benutzt werden:
  - Smart-Zoom
  - Blitz
  - Einblenden von Datum und Uhrzeit
- In der Stellung des Moduswahlknopfes wird das Frame-Intervall automatisch auf [1/30] eingestellt.
- Wird der Moduswahlknopf auf M gestellt, kann keine längere Verschlusszeit als 1/30 Sekunde eingestellt werden.

- Angaben zur Wiedergabe von Bildern, die mit dieser Kamera im Multi Burst-Modus aufgenommen wurden, finden Sie auf Seite 65.
- Angaben zur Anzahl der Bilder, die im Multi Burst-Modus aufgezeichnet werden können, finden Sie auf Seite 110.

## Aufnehmen mit Spezialeffekten

### — Bildeffekt

Sie können Bilder digital verarbeiten, um Spezialeffekte zu erzielen.

#### S/W



Das Bild ist monochrom. (schwarzweiß).

#### Sepia



Das Bild erhält eine nostalgische Sepiafärbung.

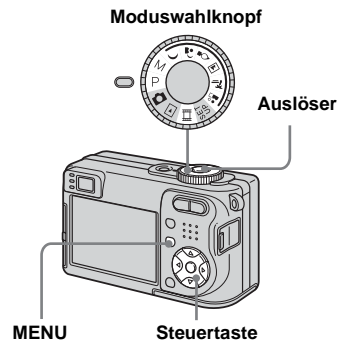

- 1 Stellen Sie den Moduswahlknopf auf P, M,  $\curvearrowright$ ,  $\curvearrowleft$ ,  $\diamond$ ,  $\triangle$ ,  $\nabla$ ,  $\square$  oder  $\text{RE}$ .**
- 2 Drücken Sie MENU.**  
Die Menüleiste erscheint.
- 3 Wählen Sie [PFX] (Bildeffekt) mit  $\blacktriangleleft/\blacktriangleright$ , und dann den gewünschten Modus mit  $\blacktriangle/\blacktriangledown$ .**
- 4 Nehmen Sie das Bild auf.**

**So schalten Sie den Bildeffekt ab**

Wählen Sie [Aus] in Schritt **3**.

## Auswählen des Ordners und Wiedergeben der Bilder

### — Ordner

Wählen Sie den Ordner aus, in dem die wiederzugebenden Bilder gespeichert sind.

Moduswahlknopf

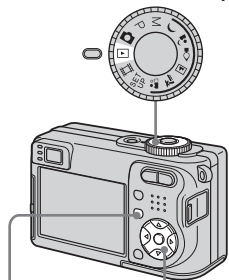

MENU

Steuertaste



**1** Stellen Sie den Moduswahlknopf auf .

**2** Drücken Sie MENU.  
Die Menüleiste erscheint.

**3** Wählen Sie  (Ordner) mit , und drücken Sie dann .

**4** Wählen Sie den gewünschten Ordner mit /  aus.



**5** Wählen Sie [OK] mit , und drücken Sie dann .

### So brechen Sie die Wahl ab

Wählen Sie [Abbrechen] in Schritt **5**.

### Wenn der „Memory Stick“ mehrere Ordner enthält

Wenn das erste oder letzte Bild im Ordner angezeigt wird, erscheinen die folgenden Anzeigen auf dem Bildschirm.

: Ruft den vorhergehenden Ordner auf.

: Ruft den nächsten Ordner auf.

: Ruft den vorhergehenden und nächsten Ordner auf.

### Einzelbild-Anzeige



### Index-Anzeige (Neun-Bild-Anzeige)



### Index-Anzeige (Sechzehn-Bild-Anzeige)



- Wenn der Ordner keine Bilder enthält, erscheint „Keine Datei im Ordner“.

## Vergrößern eines Standbildausschnitts

Sie können einen Bildausschnitt bis zum Fünffachen der Originalgröße vergrößern. Das vergrößerte Bild kann auch als neue Datei gespeichert werden.

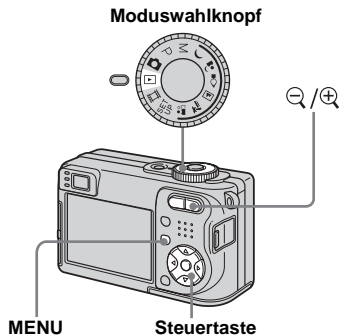

### Bildvergrößerung — Wiedergabezoom

- 1** Stellen Sie den Moduswahlknopf auf .
- 2** Zeigen Sie das zu vergrößernde Bild mit an.
- 3** Drücken Sie (Wiedergabezoom), um das Bild einzuzoomen.
- 4** Wählen Sie den gewünschten Bildausschnitt mit aus.

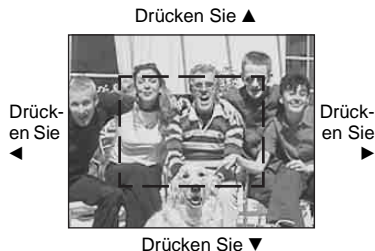

- ▲: Zum Verschieben des Bildausschnitts nach oben
- ▼: Zum Verschieben des Bildausschnitts nach unten
- ◀: Zum Verschieben des Bildausschnitts nach links
- ▶: Zum Verschieben des Bildausschnitts nach rechts

- 5** Stellen Sie die Bildgröße mit der Zoomtaste / (Wiedergabezoom) ein.



### So schalten Sie den Wiedergabezoom ab

Drücken Sie .

- Die Wiedergabezoomfunktion kann nicht für Bewegtbilder und Multi Burst-Bilder verwendet werden.
- Wenn Sie (Wiedergabezoom) drücken, ohne dass ein vergrößertes Bild angezeigt wird, schaltet der LCD-Monitor auf die Index-Anzeige um (Seite 38).
- Sie können die mit der Quick Review-Funktion angezeigten Bilder vergrößern (Seite 26), indem Sie die Schritte **3** bis **5** ausführen.

## Aufzeichnen eines vergrößerten Bildausschnitts — Trimmen

### 1 Drücken Sie MENU nach dem Wiedergebezoom.

Die Menüleiste erscheint.

### 2 Wählen Sie [Trimmen] mit ►, und drücken Sie dann ●.

### 3 Wählen Sie die Bildgröße mit ▲/▼, und drücken Sie dann ●.

Das Bild wird aufgezeichnet, und die LCD-Monitor-Anzeige wird nach der Aufzeichnung wieder auf die Normalgröße umgeschaltet.

- Das ausgeschnittene Bild wird als neueste Datei in dem ausgewählten Aufnahmeordner aufgezeichnet, während das Originalbild erhalten bleibt.
- Die Bildausschnitte können eine verschlechterte Bildqualität aufweisen.
- Trimmen auf ein Seitenverhältnis von 3:2 ist nicht möglich.
- Mit Quick Review angezeigte Bilder können nicht getrimmt werden.

## Fortlaufende Standbild-Wiedergabe

### — Bildvorführung

Sie können aufgezeichnete Bilder der Reihe nach wiedergeben. Diese Funktion ist praktisch, um beispielsweise Bilder zu überprüfen oder vorzuführen.

Moduswahlknopf

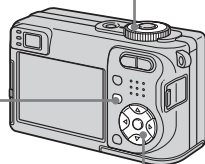
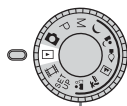

MENU

Steuertaste

### 1 Stellen Sie den Moduswahlknopf auf ►.

### 2 Drücken Sie MENU.

Die Menüleiste erscheint.

### 3 Wählen Sie (Dia) mit ◀/▶, und drücken Sie dann ●.

Stellen Sie die folgenden Posten mit ▲/▼/◀/▶ ein.

### Intervall

3 Sek/5 Sek/10 Sek/30 Sek/1 Min

### Bild

Ordner: Alle Bilder im ausgewählten Ordner werden wiedergegeben.

Alle: Alle im „Memory Stick“ gespeicherten Bilder werden wiedergegeben.

### Wiederh

Ein: Die Bilder werden in einer Endlosschleife wiedergegeben.

Aus: Die Bildvorführung endet, nachdem alle Bilder wiedergegeben worden sind.

### 4 Wählen Sie [Start] mit ▼/▶, und drücken Sie dann ●.

Die Bildvorführung beginnt.

### So brechen Sie die Bildvorführungs-Einstellung ab

Wählen Sie [Abbrechen] in Schritt 3.

### So beenden Sie die Bildvorführung

Drücken Sie ●, wählen Sie [Beenden] mit ►, und drücken Sie dann ● erneut.

### So springen Sie zum nächsten/ vorhergehenden Bild während der Bildvorführung

Drücken Sie ► (weiter) oder ◀ (zurück).

- Die Intervallzeit-Einstellungen sind nur Richtlinien und können je nach Bild unterschiedlich sein.



## Drehen von Standbildern

### — Drehen

Sie können ein im Hochformat aufgenommenes Bild rotieren und im Querformat anzeigen.



Moduswahlknopf

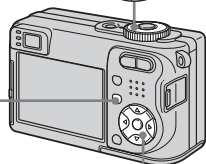
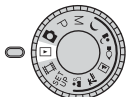

MENU



Steuertaste

**1** Stellen Sie den **Moduswahlknopf** auf , und bringen Sie das zu drehende Bild zur Anzeige.

**2** Drücken Sie **MENU**.

Die Menüleiste erscheint.

**3** Wählen Sie  (**Drehen**) mit , und drücken Sie dann .

**4** Wählen Sie  mit , und drehen Sie dann das Bild mit .

**5** Wählen Sie **[OK]** mit , und drücken Sie dann .

### So brechen Sie die Drehung ab

Wählen Sie **[Abbrechen]** in Schritt **4** oder

**5**, und drücken Sie dann .

- Geschützte Bilder, Filme und Multi Burst-Bilder können nicht gedreht werden.
- Mit anderen Kameras aufgenommene Bilder können u.U. nicht gedreht werden.
- Bei der Wiedergabe von Bildern auf einem Computer kann es je nach der Anwendungs-Software vorkommen, dass die Bildrotationsinformation nicht übertragen wird.

## Wiedergeben von im Multi Burst-Modus aufgenommenen Bildern

Sie können Multi Burst-Bilder entweder kontinuierlich oder einzeln wiedergeben. Diese Funktion wird zur Überprüfung der Bilder verwendet.

Moduswahlknopf

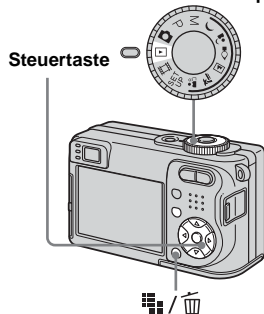

- Wenn Sie Multi Burst-Bilder auf einem Computer oder einer Kamera ohne Multi Burst-Funktion wiedergeben, werden alle 16 Bilder gleichzeitig als Teile eines Bilds wiedergegeben.
- Multi Burst-Bilder können nicht geschnitten werden.

## Kontinuierliche Wiedergabe



**1** Stellen Sie den Moduswahlknopf auf .

**2** Wählen Sie das Multi Burst-Bild mit  aus.

Das ausgewählte Multi Burst-Bild wird kontinuierlich wiedergegeben.



## So unterbrechen Sie die Wiedergabe

Drücken Sie . Um die Wiedergabe fortzusetzen, drücken Sie  erneut. Die Wiedergabe beginnt mit dem auf dem LCD-Monitor angezeigten Bild.

## Einzelbild-Wiedergabe

**1** Stellen Sie den Moduswahlknopf auf .

**2** Wählen Sie das Multi Burst-Bild mit  aus.





Das ausgewählte Multi Burst-Bild wird kontinuierlich wiedergegeben.

**3** Drücken Sie , wenn das gewünschte Bild angezeigt wird.

„Schritt“ erscheint.



**4** Schalten Sie das Bild mit  weiter.



- : Das nächste Bild wird angezeigt. Wenn Sie  gedrückt halten, laufen die Bilder durch.
- : Das vorhergehende Bild wird angezeigt. Wenn Sie  gedrückt halten, laufen die Bilder rückwärts durch.

## So schalten Sie auf normale Wiedergabe zurück

Drücken Sie  in Schritt **4**. Die Wiedergabe beginnt mit dem auf dem LCD-Monitor angezeigten Bild.

## So löschen Sie aufgenommene Bilder

Wenn Sie diesen Modus verwenden, können Sie keine einzelnen Bilder löschen. Wenn Sie Bilder löschen, werden alle 16 Bilder gleichzeitig gelöscht.

- 1** Zeigen Sie das zu löschende Multi Burst-Bild an.
- 2** Drücken Sie  /  (Löschen).
- 3** Wählen Sie [Löschen], und drücken Sie dann . Alle Bilder werden gelöscht.

# Schützen von Bildern

## — Schützen

Diese Funktion dient zum Schutz von Bildern vor versehentlichem Löschen.

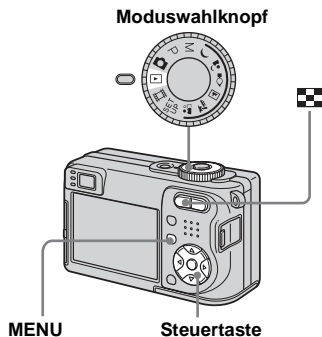

- Beachten Sie, dass durch Formatierung des „Memory Stick“ alle im „Memory Stick“ gespeicherten Daten, einschließlich geschützter Bilder, gelöscht werden, so dass diese nicht wiederhergestellt werden können.
- Das Schützen der Bilder kann einige Zeit in Anspruch nehmen.

## Im Einzelbild-Modus

- 1 Stellen Sie den Moduswahlknopf auf .**
- 2 Bringen Sie das zu schützende Bild mit zur Anzeige.**
- 3 Drücken Sie MENU.**  
Die Menüleiste erscheint.
- 4 Wählen Sie (Schütz) mit , und drücken Sie dann .**

Das angezeigte Bild wird geschützt. Das Symbol (Schützen) erscheint auf dem Bild.



- 5 Um den Vorgang fortzusetzen und weitere Bilder zu schützen, wählen Sie das gewünschte Bild mit aus, und drücken Sie dann .**

## So heben Sie den Löschschutz auf

Drücken Sie erneut in Schritt **4** oder **5**. Die Anzeige wird ausgeblendet.

## Im Index-Modus (Neun-/Sechzehn-Bild-Anzeige)

- 1 Stellen Sie den Moduswahlknopf auf , und drücken Sie dann (Index), um die Index-Anzeige (neun Bilder) aufzurufen.**

Drücken Sie (Index) zweimal, um die Sechzehn-Bild-Ansicht anzuzeigen.

- 2 Drücken Sie MENU.**  
Die Menüleiste erscheint.
- 3 Wählen Sie (Schütz) mit , und drücken Sie dann .**
- 4 Wählen Sie [Wählen] mit , und drücken Sie dann .**
- 5 Wählen Sie das zu schützende Bild mit / aus, und drücken Sie dann .**  
Das grüne Symbol erscheint auf dem ausgewählten Bild.



**6** Wiederholen Sie Schritt **5**, um weitere Bilder zu schützen.

**7** Drücken Sie **MENU**.

**8** Wählen Sie **[OK]** mit **▶**, und drücken Sie dann **●**.

Das Symbol  wird weiß. Die ausgewählten Bilder werden geschützt.

### So beenden Sie die Löschschriftfunktion

Wählen Sie **[Abbrechen]** in Schritt **4** oder **[Beenden]** in Schritt **3**, und drücken Sie dann **●**.

### So heben Sie den Löschschrift einzelner Bilder auf

Wählen Sie das freizugebende Bild mit **▲/▼/◀/▶** in Schritt **5** aus, und drücken Sie dann **●**. Das Symbol  wird grau. Wiederholen Sie diesen Vorgang für alle freizugebenden Bilder. Drücken Sie **MENU**, wählen Sie **[OK]**, und drücken Sie dann **●**.

### So schützen Sie alle Bilder im Ordner

Wählen Sie **[Alle im Ordner]** in Schritt **4**, und drücken Sie **●**. Wählen Sie **[Ein]**, und drücken Sie dann **●**.

### So heben Sie den Löschschrift für alle Bilder im Ordner auf

Wählen Sie **[Alle im Ordner]** in Schritt **4**, und drücken Sie **●**. Wählen Sie **[Aus]**, und drücken Sie dann **●**.

## Ändern der Bildgröße

### — Skalieren

Sie können die Größe eines aufgezeichneten Bilds ändern und das veränderte Bild als neue Datei speichern. Die folgenden Größen stehen für die Skalierung zur Auswahl:  
5M, 3M, 1M, VGA  
Das Originalbild bleibt selbst nach der Skalierung erhalten.

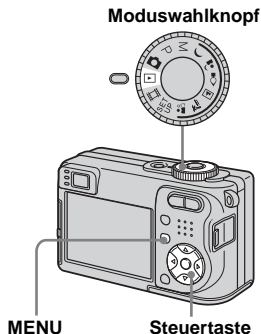

- 1** Stellen Sie den Moduswahlknopf auf .
- 2** Bringen Sie das zu skalierende Bild mit **◀/▶** zur Anzeige.

### 3 Drücken Sie MENU.

Die Menüleiste erscheint.

### 4 Wählen Sie (Skalier) mit , und drücken Sie dann .

### 5 Wählen Sie die gewünschte Größe mit , und drücken Sie dann .

Das skalierte Bild wird als neueste Datei im Aufnahmeordner gespeichert.

## So brechen Sie die Skalierung ab

Wählen Sie [Abbrech] in Schritt **5**.

- Die Größe von Bewegungsbildern oder Multi Burst-Bildern kann nicht geändert werden.
- Wenn Sie ein kleines Bild vergrößern, verschlechtert sich die Bildqualität.
- Skalieren auf ein Seitenverhältnis von 3:2 ist nicht möglich.
- Wenn Sie ein Bild des Formats 3:2 skalieren, erscheinen schwarze Balken am oberen und unteren Bildrand.

## Auswählen von auszudruckenden Bildern

### — Drucksymbol (DPOF)

Sie können mit Ihrer Kamera aufgenommene Bilder, die Sie ausdrucken lassen wollen, markieren. Diese Funktion ist praktisch, wenn Sie Bilder in einem Fotoladen oder mit einem Drucker nach dem Standard DPOF (Digital Print Order Format) oder mit einem PictBridge-kompatiblen Drucker ausdrucken lassen wollen.

#### Moduswahlknopf

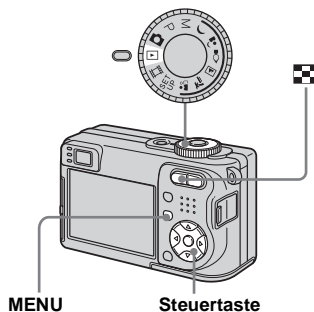

- Filme können nicht markiert werden.
- Wenn Sie im Multi Burst-Modus aufgenommene Bilder markieren, werden alle Bilder auf ein in 16 Felder unterteiltes Blatt ausgedruckt.
- Die Anzahl der Ausdrücke kann nicht eingestellt werden.

## Im Einzelbild-Modus

### 1 Stellen Sie den Moduswahlknopf auf .

### 2 Bringen Sie das zu markierende Bild mit zur Anzeige.

### 3 Drücken Sie MENU.

Die Menüleiste erscheint.

### 4 Wählen Sie DPOF (DPOF) mit , und drücken Sie dann .

Das  angezeigte Bild wird mit dem Drucksymbol markiert.





### 5 Um den Vorgang fortzusetzen und weitere Bilder zu markieren, zeigen Sie das gewünschte Bild mit an, und drücken Sie dann .

## So löschen Sie das Symbol





Drücken Sie  erneut in Schritt **4** oder





### **5**. Das Symbol verschwindet.

## Im Index-Modus (Neun/ Sechzehn-Bild-Anzeige)

- 1 Stellen Sie den Moduswahlknopf auf , und drücken Sie dann  (Index), um die Index-Anzeige (neun Bilder) aufzurufen.**





Drücken Sie  (Index) zweimal, um die Sechzehn-Bild-Ansicht anzuzeigen.







- 2 Drücken Sie MENU.**  
Die Menüleiste erscheint.
- 3 Wählen Sie DPOF (DPOF) mit , und drücken Sie dann .**
- 4 Wählen Sie [Wählen] mit , und drücken Sie dann .**
  - Das Symbol  kann nicht für [Alle im Ordner] gesetzt werden.

- 5 Wählen Sie das zu schützende Bild mit , , ,  aus, und drücken Sie dann .**



Das grüne Symbol  erscheint auf dem ausgewählten Bild.



- 6 Wiederholen Sie Schritt 5, um weitere Bilder zu markieren.**
- 7 Drücken Sie MENU.**
- 8 Wählen Sie [OK] mit , und drücken Sie dann .**  
Das Symbol  wird weiß. Damit ist die Markierung mit dem Drucksymbol  abgeschlossen.

**So löschen Sie das Symbol **  
Wählen Sie das freizugebende Bild mit , , ,  in Schritt 5 aus, und drücken Sie dann .

**So löschen Sie alle Symbole  im Ordner**

Wählen Sie [Alle im Ordner] in Schritt 4, und drücken Sie dann . Wählen Sie [Aus], und drücken Sie dann .

**So beenden Sie die -Symbol-Funktion**

Wählen Sie [Abbrechen] in Schritt 4, oder [Beenden] in Schritt 8.

## Anschluss an einen PictBridge-kompatiblen Drucker

Selbst wenn Sie keinen Computer besitzen, können Sie die mit Ihrer Kamera aufgenommenen Bilder leicht ausdrucken, indem Sie die Kamera an einen PictBridge-kompatiblen Drucker anschließen. Zur Vorbereitung brauchen Sie nur die USB-Verbindung auf dem Bildschirm SET UP einzustellen und die Kamera mit dem USB-Kabel an den Drucker anzuschließen. Mit einem PictBridge-kompatiblen Drucker lassen sich Indexabzüge\* leicht ausdrucken.

### PictBridge

\* Ob die Indexdruckfunktion verfügbar ist, hängt vom jeweiligen Drucker ab.

- Wir empfehlen, voll aufgeladene Nickel-Metallhydrid-Batterien oder das Netzgerät (nicht mitgeliefert) zu verwenden, um zu vermeiden, dass sich die Kamera mitten im Druckvorgang ausschaltet.





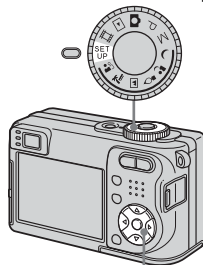

## Vorbereiten der Kamera

Stellen Sie den USB-Modus an der Kamera für den Anschluss an einen Drucker ein.

### Moduswahlknopf



### Steuertaste

- 1 Stellen Sie den Moduswahlknopf auf SET UP.
- 2 Wählen Sie  (Setup 2) mit , und wählen Sie dann [USB-Anschluss] mit / .
- 3 Wählen Sie [PictBridge] mit , , und drücken Sie dann .

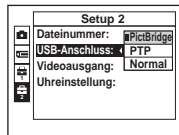

Der USB Modus wird aktiviert.

## Anschließen der Kamera an den Drucker

Verbinden Sie die Buchse  (USB) Ihrer Kamera und die USB-Buchse des Druckers mit dem mitgelieferten USB-Kabel, und schalten Sie dann Ihren Computer und Drucker ein.

Die Kamera wird ohne Rücksicht auf die Stellung des Moduswahlknopfes in den Wiedergabemodus geschaltet, und ein Bild im ausgewählten Wiedergabeordner erscheint auf dem LCD-Monitor.

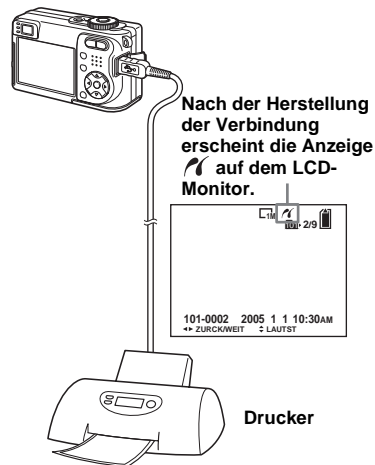



## Wenn [USB-Anschluss] im Menü SET UP nicht auf [PictBridge] eingestellt ist

Selbst wenn die Kamera eingeschaltet wird, kann die PictBridge-Funktion nicht verwendet werden. Trennen Sie das USB-Kabel ab, und setzen Sie [USB-Anschluss] auf [PictBridge] (Seite 71).



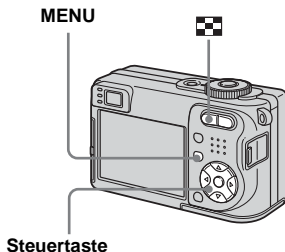



## Ausdrucken von Bildern

Sie können das gewünschte Bild auswählen und ausdrucken. Richten Sie die Kamera nach dem Verfahren auf Seite 71 ein, und schließen Sie den Drucker an.





- Filme können nicht ausgedruckt werden.
- Wenn die Kamera eine Fehlermeldung vom angeschlossenen Drucker empfängt, blinkt die Anzeige  etwa fünf Sekunden lang. Überprüfen Sie den angeschlossenen Drucker.

Im Einzelbild-Modus

- 1 Bringen Sie das auszudruckende Bild mit  zur Anzeige.**
- 2 Drücken Sie MENU.**  
Die Menüleiste erscheint.
- 3 Wählen Sie  (Drucken) mit , und drücken Sie dann .**
- 4 Wählen Sie [Dieses Bild] mit , und drücken Sie dann .**  
Der Druckeinstellungsbildschirm erscheint.



- Einstellungsposten, die der Drucker nicht unterstützt, werden nicht angezeigt.
- 5 Wählen Sie [Menge] mit , und bestimmen Sie die Anzahl der Blätter mit .**  
Die Maximalzahl ist 20.



## 6 Wählen Sie [OK] mit $\blacktriangledown/\blacktriangleright$ , und drücken Sie dann $\bullet$ .

Das Bild wird ausgedruckt.  
Trennen Sie nicht das USB-Kabel ab, solange die Anzeige  (USB-Kabel-Abtrennverbot) auf dem LCD-Monitor sichtbar ist.



## So brechen Sie den Druckvorgang ab

Wählen Sie [Abbrechen] in Schritt 4, oder [Beenden] in Schritt 6.

## So drucken Sie weitere Bilder aus

Wählen Sie das gewünschte Bild nach Schritt 6 aus, und wählen Sie dann [Drucken] mit  $\blacktriangle$ .

## So drucken Sie alle mit dem Drucksymbol (DPOF) markierten Bilder aus

Wählen Sie [DPOF-Bild] in Schritt 4. Alle mit dem Symbol  versehenen Bilder werden mit der angegebenen Anzahl ausgedruckt, ohne Rücksicht auf das angezeigte Bild.

## So blenden Sie Datum und Uhrzeit in Bilder ein

Wählen Sie [Datum] in Schritt 5, und bestimmen Sie dann das Datumsformat mit  $\blacktriangleleft/\blacktriangleright$ . Sie haben die Wahl zwischen [Tag&Zeit] und [Datum]. Wenn Sie [Datum] wählen, wird das Datum in dem unter „Einstellen von Datum und Uhrzeit“ (Seite 18) festgelegten Format eingefügt. Ob diese Funktion verfügbar ist, hängt vom jeweiligen Drucker ab.

## Im Index-Modus (Neun/Sechzehn-Bild-Anzeige)

### 1 Drücken Sie (Index), um die Index-Anzeige (neun Bilder) anzuzeigen.

Drücken Sie  (Index) zweimal, um die Sechzehn-Bild-Ansicht anzuzeigen.

### 2 Drücken Sie MENU.

Die Menüleiste erscheint.

### 3 Wählen Sie (Drucken) mit $\blacktriangleright$ , und drücken Sie dann $\bullet$ .

### 4 Wählen Sie [Wählen] mit $\blacktriangleleft/\blacktriangleright$ , und drücken Sie dann $\bullet$ .

### 5 Wählen Sie das auszudruckende Bild mit $\blacktriangle/\blacktriangledown/\blacktriangleleft/\blacktriangleright$ aus, und drücken Sie dann $\bullet$ .

Das Symbol  $\checkmark$  erscheint auf dem angewählten Bild.



**6** Wiederholen Sie Schritt **5**, um weitere Bilder für den Ausdruck zu markieren.

**7** Drücken Sie **MENU**.

Der Druckeinstellungsbildschirm erscheint.

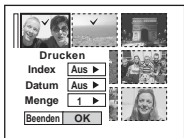

- Einstellungsposten, die der Drucker nicht unterstützt, werden nicht angezeigt.

**8** Wählen Sie [**Menge**] mit **▲/▼**, und bestimmen Sie die Anzahl der Blätter mit **◀/▶**.

Die Maximalzahl ist 20. Alle ausgewählten Bilder werden in der angegebenen Anzahl ausgedruckt.

**9** Wählen Sie [**OK**] mit **▼/▶**, und drücken Sie dann **●**.

Die Bilder werden ausgedruckt. Trennen Sie nicht das USB-Kabel ab, solange die Anzeige  auf dem LCD-Monitor sichtbar ist.

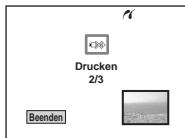

**So brechen Sie den Druckvorgang ab**

Wählen Sie [Abbrechen] in Schritt **4**, oder [Beenden] in Schritt **9**.

**So drucken Sie alle mit dem Drucksymbol (DPOF) markierten Bilder aus**

Wählen Sie [DPOF-Bild] in Schritt **4**. Alle mit dem Symbol  versehenen Bilder werden mit der angegebenen Anzahl ausgedruckt, ohne Rücksicht auf das angezeigte Bild.

**So drucken Sie alle Bilder im Ordner aus**

Wählen Sie [Alle im Ordner] in Schritt **4**, und drücken Sie dann **●**.

**So blenden Sie Datum und Uhrzeit in Bilder ein**

Wählen Sie [Datum] in Schritt **8**, und bestimmen Sie dann das Datumsformat mit **◀/▶**. Sie haben die Wahl zwischen [Tag&Zeit] und [Datum]. Wenn Sie [Datum] wählen, wird das Datum in dem unter „Einstellen von Datum und Uhrzeit“ (Seite 18) festgelegten Format eingefügt. Ob diese Funktion verfügbar ist, hängt vom jeweiligen Drucker ab.

## Ausdrucken von Indexbildern

Sie können einige Bilder nebeneinander ausdrucken. Wir bezeichnen diese Funktion mit Indexdruck\*. Sie können auch eine bestimmte Anzahl von Abzügen desselben Bilds nebeneinander anordnen und als Indexbild ausdrucken (siehe „Im Einzelbild-Modus“), oder einen Satz verschiedener Bilder als Indexbild nebeneinander anordnen und eine bestimmte Anzahl davon ausdrucken (siehe „Im Index-Modus (Neun/Sechzehn-Bild-Anzeige)“).

Richten Sie die Kamera nach dem Verfahren auf Seite 71 ein, und schließen Sie den Drucker an.

\* Ob die Indexdruckfunktion verfügbar ist, hängt vom jeweiligen Drucker ab.

**MENU**

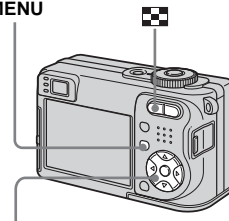

**Steuertaste**

- Filme können nicht ausgedruckt werden.
- Wenn die Kamera eine Fehlermeldung vom angeschlossenen Drucker empfängt, blinkt die Anzeige  etwa fünf Sekunden lang. Überprüfen Sie den angeschlossenen Drucker.

**1** Bringen Sie das auszudruckende Bild mit **◀/▶** zur Anzeige.

**2** Drücken Sie **MENU**.  
Die Menüleiste erscheint.

**3** Wählen Sie  (Drucken) mit **◀/▶**, und drücken Sie dann **●**.

**4** Wählen Sie [Dieses Bild] mit **▲/▼**, und drücken Sie dann **●**.  
Der Druckeinstellungsbildschirm erscheint.



- Einstellungsposten, die der Drucker nicht unterstützt, werden nicht angezeigt.

**5** Wählen Sie [Index] mit **▲**, und dann [Ein] mit **◀/▶**.

**6** Wählen Sie [Menge] mit **▲/▼**, und bestimmen Sie die Anzahl der Blätter mit nebeneinander angeordneten Bildern mit **◀/▶**.

Die Maximalzahl ist 20. Sie können eine bestimmte Anzahl von Abzügen eines einzelnen Bilds nebeneinander anordnen.

**7** Wählen Sie [OK] mit **▼/▶**, und drücken Sie dann **●**.

Das Bild wird ausgedruckt.  
Trennen Sie nicht das USB-Kabel ab, solange die Anzeige  (USB-Kabel-Abtrennverbot) auf dem LCD-Monitor sichtbar ist.



**So brechen Sie den Druckvorgang ab**

Wählen Sie [Abbrech] in Schritt **4**, oder [Beenden] in Schritt **7**.

**So drucken Sie weitere Bilder aus**

Wählen Sie das gewünschte Bild nach Schritt **7** aus. Wählen Sie [Drucken] mit **▲**, und wiederholen Sie dann Schritt **4**.

**So drucken Sie alle mit dem Drucksymbol (DPOF) markierten Bilder aus**

Wählen Sie [DPOF-Bild] in Schritt **4**. Alle mit dem Symbol  versehenen Bilder werden ausgedruckt, ohne Rücksicht auf das angezeigte Bild.

**So blenden Sie Datum und Uhrzeit in Bilder ein**

Wählen Sie [Datum] in Schritt **6**, und bestimmen Sie dann das Datumsformat mit **◀/▶**. Sie haben die Wahl zwischen [Tag&Zeit] und [Datum]. Wenn Sie [Datum] wählen, wird das Datum in dem unter „Einstellen von Datum und Uhrzeit“ (Seite 18) festgelegten Format eingefügt. Ob diese Funktion verfügbar ist, hängt vom jeweiligen Drucker ab.

- Je nach der Anzahl der Bilder kann es sein, dass nicht alle angegebenen Bilder auf ein Blatt passen.

- 1 Drücken Sie  (Index), um die Index-Anzeige (neun Bilder) anzuzeigen.**





Drücken Sie  (Index) zweimal, um die Sechzehn-Bild-Ansicht anzuzeigen.

- 2 Drücken Sie MENU.**

Die Menüleiste erscheint.

- 3 Wählen Sie  (Drucken) mit , und drücken Sie dann .**

- 4 Wählen Sie [Wählen] mit , und drücken Sie dann .**

- 5 Wählen Sie das gewünschte Bild mit , , , und drücken Sie dann .**



Das Symbol  erscheint auf dem angewählten Bild.





- 6 Wiederholen Sie Schritt 5, um weitere Bilder für den Ausdruck zu markieren.**

- 7 Drücken Sie MENU.**

- 8 Wählen Sie [Index] mit , und dann [Ein] mit .**

- 9 Wählen Sie [Menge] mit , und bestimmen Sie die Anzahl der auszudruckenden Sätze mit .**

Die Maximalzahl ist 20.

- 10 Wählen Sie [OK] mit , und drücken Sie dann .**

Das Bild wird ausgedruckt. Trennen Sie nicht das USB-Kabel ab, solange die Anzeige  auf dem LCD-Monitor sichtbar ist.

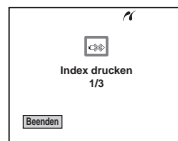

## So brechen Sie den Druckvorgang ab

Wählen Sie [Abbrechen] in Schritt 4, oder [Beenden] in Schritt 10.

## So drucken Sie alle mit dem Drucksymbol (DPOF) markierten Bilder aus

Wählen Sie [DPOF-Bild] in Schritt 4. Alle mit dem Symbol  versehenen Bilder werden ausgedruckt, ohne Rücksicht auf das angezeigte Bild.

## So drucken Sie alle Bilder im Ordner aus

Wählen Sie [Alle im Ordner] in Schritt 4, und drücken Sie dann .

## So blenden Sie Datum und Uhrzeit in Bilder ein

Wählen Sie [Datum] in Schritt 9, und bestimmen Sie dann das Datumsformat mit . Sie haben die Wahl zwischen [Tag&Zeit] und [Datum]. Wenn Sie [Datum] wählen, wird das Datum in dem unter „Einstellen von Datum und Uhrzeit“ (Seite 18) festgelegten Format eingefügt. Ob diese Funktion verfügbar ist, hängt vom jeweiligen Drucker ab.

# Filmaufnahme

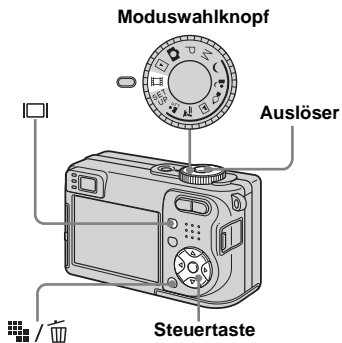

Diese Kamera ist in der Lage, Filmclips mit Ton aufzunehmen.



**1** Stellen Sie den Moduswahlknopf auf .

**2** Drücken Sie  (Bildgröße).

Der Posten „Bildgröße“ erscheint.

**3** Wählen Sie die gewünschte Größe mit /.

Sie haben die Wahl zwischen [640(Fein)], [640(Standard)] und [160].

- [640(Fein)] kann nur auf „Memory Stick PRO“ aufgenommen werden.

**4** Drücken Sie den Auslöser ganz durch.

„AUFNAHME“ erscheint auf dem Bildschirm, und die Kamera beginnt mit der Bild- und Tonaufnahme.



- Die Aufnahme endet, wenn der „Memory Stick“ voll ist.

**5** Drücken Sie den Auslöser erneut ganz durch, um die Aufnahme zu stoppen.

## Anzeigen während der Aufnahme

Die Bildschirmanzeigen werden nicht aufgezeichnet.

Mit jedem Drücken von  ändert sich der Zustand des LCD-Monitors wie folgt: Anzeigen aus → LCD-Monitor aus → Anzeigen ein.

Es wird kein Histogramm angezeigt. Eine ausführliche Beschreibung der Anzeigen finden Sie auf Seite 124.

## Nahaufnahmen (Makro)

Stellen Sie den Moduswahlknopf auf , und folgen Sie dem Verfahren auf Seite 28.

## Verwendung des Selbstauslösers

Stellen Sie den Moduswahlknopf auf , und folgen Sie dem Verfahren auf Seite 29.

- Während der Filmaufnahme sind die folgenden Funktionen nicht verfügbar:
  - Ändern des Zoomfaktors
  - Blitz
  - Einblenden von Datum und Uhrzeit
- Wenn Sie die Bildgröße auf [640(Fein)] einstellen, während das A/V-Verbindungskabel an die Buchse A/V OUT (MONO) angeschlossen ist, erscheint das Motiv nicht auf dem LCD-Monitor. Der LCD-Monitor wird blau.
- Angaben zu den Aufnahmezeiten im jeweiligen Filmmodus finden Sie auf Seite 110.

## Wiedergabe von Filmen auf dem LCD-Monitor

Sie können Filme auf dem LCD-Monitor betrachten, während der Ton über den Lautsprecher wiedergegeben wird.

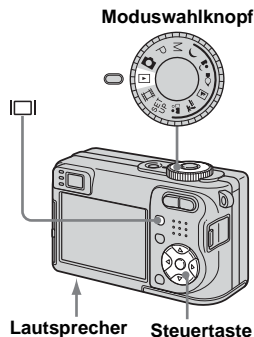

**1 Stellen Sie den Moduswahlknopf auf .**

**2 Wählen Sie den gewünschten Film mit  aus.**

Filme mit einer Bildgröße von [640(Fein)] oder [640(Standard)] werden bildschirmfüllend angezeigt.



- Filme des Bildformats [160] werden eine Größe kleiner angezeigt.

**3 Drücken Sie .**

Film und Ton werden wiedergegeben. Während der Wiedergabe erscheint  (Wiedergabe) auf dem Bildschirm.





Wiedergabeleiste



**So beenden Sie die Wiedergabe**

Drücken Sie  erneut.

**So stellen Sie die Lautstärke ein**

Drücken Sie / zum Einstellen der Lautstärke.

**So spulen Sie den Film vor und zurück**

Drücken Sie  (Vorlauf) oder  (Rücklauf) während der Wiedergabe.

Um auf normale Wiedergabe zurückzuschalten, drücken Sie .

**Anzeigen während der Filmwiedergabe**

Mit jedem Drücken von  ändert sich der Zustand des Bildschirms wie folgt: Anzeigen aus → LCD-Monitor aus → Anzeigen ein.

Es wird kein Histogramm angezeigt. Eine ausführliche Beschreibung der Anzeigen finden Sie auf Seite 126.

- Das Verfahren für die Wiedergabe von Filmen auf einem Fernsehgerät ist das gleiche wie das für die Standbild-Wiedergabe (Seite 39).
- Mit älteren Sony-Modellen aufgenommene Filme können ebenfalls eine Größe kleiner angezeigt werden.

# Löschen von Bewegungsbildern

Sie können unerwünschte Filme löschen.

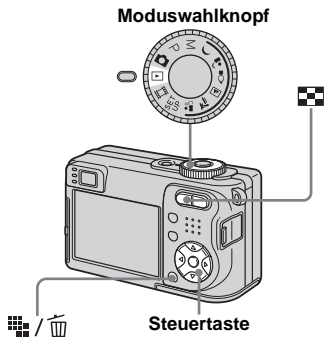

- Geschützte Filme können nicht gelöscht werden.
- Beachten Sie, dass gelöschte Filme nicht wiederhergestellt werden können.

## Im Einzelbild-Modus

- 1 Stellen Sie den Moduswahlknopf auf an.**
- 2 Zeigen Sie den zu löschenden Film mit an.**
- 3 Drücken Sie (Löschen).**  
Der Film ist zu diesem Zeitpunkt noch nicht gelöscht worden.
- 4 Wählen Sie [Löschen] mit , und drücken Sie dann .**  
Die Meldung „Zugriff“ erscheint, und der Film ist gelöscht worden.
- 5 Um den Vorgang fortzusetzen und weitere Filme zu löschen, bringen Sie den zu löschenden Film mit zur Anzeige, und wiederholen Sie Schritt **4**.**

## So brechen Sie den Löschvorgang ab

Wählen Sie [Beenden] in Schritt **4** oder **5**.

## Im Index-Modus (Neun-/Sechzehn-Bild-Anzeige)

- 1 Stellen Sie den Moduswahlknopf auf , und drücken Sie dann (Index), um die Index-Anzeige (neun Bilder) aufzurufen.**
- Drücken Sie (Index) zweimal, um die Sechzehn-Bild-Ansicht anzuzeigen.
- 2 Drücken Sie (Löschen).**
  - 3 Wählen Sie [Wählen] mit , und drücken Sie dann .**
  - 4 Wählen Sie den zu löschenden Film mit /▼/◀/▶, und drücken Sie dann .**



Das grüne Symbol (Löschen) erscheint auf dem ausgewählten Film.



Der Film ist zu diesem Zeitpunkt noch nicht gelöscht worden.

- 5 Wiederholen Sie Schritt **4**, um weitere Filme zu löschen.**

**6** Drücken Sie  /  (Löschen).

**7** Wählen Sie [OK] mit , und drücken Sie dann .





Die Meldung „Zugriff“ erscheint, und der Film ist gelöscht worden.

## So brechen Sie den Löschvorgang ab

Wählen Sie [Beenden] in Schritt **3** oder

**7**.

## So löschen Sie alle Bilder im Ordner

Wählen Sie [Alle im Ordner] in Schritt **3**, und drücken Sie dann . Wählen Sie [OK] mit , und drücken Sie dann . Um den Löschvorgang abzubrechen, wählen Sie [Abbrech] mit , und drücken Sie dann .

## Schneiden von Bewegtbildern

Sie können Filme schneiden oder unnötige Teile von Filmen löschen. Die Verwendung dieser Funktion wird empfohlen, wenn die Kapazität des „Memory Stick“ unzureichend ist, oder wenn Sie Filmclips an Ihre E-Mail-Nachrichten anhängen wollen.

Beachten Sie, dass der Originalfilm nach dem Schneiden gelöscht wird.

## Beim Schneiden von Filmen zugewiesene Dateinummern

Die geschnittenen Filmteile erhalten neue Dateinummern und werden als neueste Dateien im ausgewählten Aufnahmeordner aufgezeichnet. Der Originalfilm wird gelöscht, und seine Nummer wird übersprungen.

<Beispiel> Schneiden eines Films mit der Nummer 101\_0002

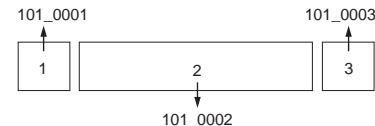

**1. Szene A wird herausgeschnitten.**

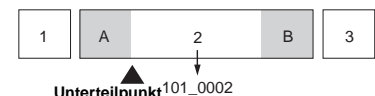

**2. Szene B wird herausgeschnitten.**

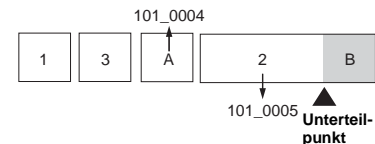

**3. Die Szenen A und B werden gelöscht, falls sie unnötig sind.**

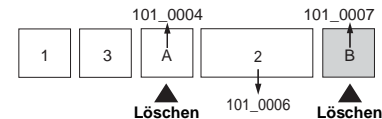

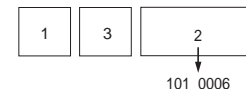

**4. Nur die gewünschten Szenen bleiben übrig.**



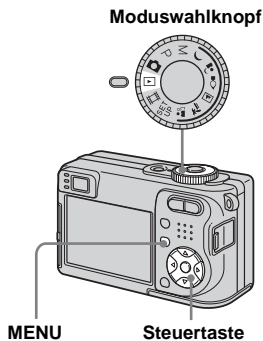







**1** Stellen Sie den Moduswahlknopf auf .

**2** Wählen Sie den zu schneidenden Film mit /  aus.

**3** Drücken Sie MENU.  
Die Menüleiste erscheint.





**4** Wählen Sie  (Untertl) mit , und drücken Sie dann . Wählen Sie anschließend [OK] mit , und drücken Sie dann .



Die Wiedergabe des Films beginnt.



## **5** Bestimmen Sie einen Schnittpunkt.

Drücken Sie am gewünschten Schnittpunkt auf die Mitte  der Steuertaste.



Wenn Sie den Schnittpunkt einstellen wollen, verwenden Sie [||] (Einzelbild rückwärts/ rückwärtsvorwärts), und stellen Sie den Schnittpunkt mit /  ein. Wenn Sie den Schnittpunkt ändern wollen, wählen Sie [Abbrech]. Die Wiedergabe des Films beginnt erneut.

**6** Wenn Sie den Schnittpunkt festgelegt haben, wählen Sie [OK] mit , und drücken Sie dann .

**7** Wählen Sie [OK] mit , und drücken Sie dann .

Der Film wird geschnitten.

## So brechen Sie den Schnitvorgang ab

Wählen Sie [Beenden] in Schritt **5** oder **7**. Der Film erscheint wieder auf dem Monitor.

- Die folgenden Bildtypen können nicht geschnitten werden.
  - Standbild
  - Filme, die zum Schneiden nicht lang genug sind
  - Geschützte Filme
- Geschnittene Dateien können nicht wiederhergestellt werden.
- Der Originalfilm wird nach dem Schneiden gelöscht.
- Die geschnittenen Filme werden als neueste Dateien im ausgewählten Aufnahmeordner aufgezichnet.

## Kopieren von Bildern zum Computer — Für Windows-Anwender

### Empfohlene Computer-Umgebung

**Betriebssystem:** Microsoft Windows 98, Windows 98SE, Windows 2000 Professional, Windows Millennium Edition, Windows XP Home Edition oder Windows XP Professional

Eines der obigen Betriebssysteme muss vorinstalliert sein. In einer Umgebung, die auf eines der oben angegebenen Betriebssysteme aktualisiert wurde, oder in einer Mehrbetriebssystem-Umgebung kann kein einwandfreier Betrieb garantiert werden.

**CPU:** MMX Pentium 200 MHz oder schneller

**USB Anschluss:** Standardmäßig eingebaut

**Auflösung:** 800 × 600 Punkte oder mehr High Color (16-Bit-Farbe, 65.000 Farben) oder höher

- Diese Kamera ist mit Hi-Speed USB (entspricht USB 2.0) kompatibel.
- Der Anschluss an eine USB-Schnittstelle, die mit Hi-Speed USB (entspricht USB 2.0) kompatibel ist, ermöglicht fortgeschrittene Übertragung (Hochgeschwindigkeits-Übertragung).

- Wenn Sie zwei oder mehr USB-Geräte gleichzeitig an einen Computer anschließen, kann es je nach Art der USB-Geräte vorkommen, dass einige Geräte, einschließlich Ihrer Kamera, nicht funktionieren.
- Bei Verwendung einer USB Hubs kann kein einwandfreier Betrieb garantiert werden.
- Es kann kein einwandfreier Betrieb für alle oben empfohlenen Computer-Umgebungen garantiert werden.

### USB-Modus

Zwei Modi stehen für eine USB-Verbindung mit einem Computer zur Verfügung: [Normal] und [PTP]\*. Der Modus [Normal] ist die Werksvorgabe. Dieser Abschnitt beschreibt den Modus [Normal] als Beispiel.

\* Kompatibel mit Windows XP. Wenn Sie Ihre Kamera an einen Computer anschließen, werden nur die Daten in dem von der Kamera ausgewählten Ordner zum Computer kopiert. Um den Ordner auszuwählen, wenden Sie das auf Seite 62 beschriebene Verfahren an.

### Kommunikation mit Ihrem Computer

Wenn Ihr Computer den Betrieb nach dem Pausen- oder Schlafmodus fortsetzt, kann es vorkommen, dass die Kommunikation zwischen der Kamera und dem Computer nicht wiederhergestellt wird.

### Falls Ihr Computer keinen USB-Anschluss besitzt

Wenn weder ein USB-Anschluss noch ein „Memory Stick“-Steckplatz vorhanden ist, können Sie Bilder mit Hilfe von Zusatzgeräten kopieren. Einzelheiten finden Sie auf der Sony-Website. <http://www.sony.net/>

### Inhalt der CD-ROM

#### ■ USB Driver (USB-Treiber)

Dieser Treiber wird benötigt, um die Kamera an einen Computer anzuschließen. Wenn Sie Windows XP benutzen, brauchen Sie den USB-Treiber nicht zu installieren.

#### ■ Picture Package

Diese Anwendung wird verwendet, um Bilder bequem von der Kamera zu einem Computer zu übertragen. Sie ermöglicht auch die Nutzung der verschiedenen Funktionen.

Bei der Installation von „Picture Package“ wird gleichzeitig auch der USB-Treiber installiert.

- Je nach dem von Ihnen verwendeten Betriebssystem sind die Bedienungsvorgänge eventuell geringfügig unterschiedlich.
- **Schließen Sie alle laufenden Anwendungen im Computer, bevor Sie den USB-Treiber und die Anwendung installieren.**
- Wenn Sie Windows XP oder Windows 2000 verwenden, müssen Sie sich als Administrator anmelden.

## Installieren des USB-Treibers

Wenn Sie Windows XP benutzen, brauchen Sie den USB-Treiber nicht zu installieren. Wenn der USB-Treiber einmal installiert worden ist, erübrigt sich eine erneute Installation.

### 1 Schalten Sie Ihren Computer ein, und legen Sie die CD-ROM (mitgeliefert) in das CD-ROM-Laufwerk ein.

**Schließen Sie für diesen Vorgang nicht Ihre Kamera an den Computer an.**

Der Installationsmenü-Bildschirm erscheint. Falls er nicht erscheint, doppelklicken Sie auf  (My Computer) →

 (PICTUREPACKAGE) in dieser Reihenfolge.

- Wenn Sie die Anwendungssoftware „Picture Package“ verwenden wollen, klicken Sie auf [Picture Package]. Der USB-Treiber wird installiert, wenn „Picture Package“ installiert wird (Seite 89).
- **Wenn der Computer in Betrieb ist, beenden Sie alle Anwendungsprogramme, bevor Sie den USB-Treiber installieren.**

### 2 Klicken Sie auf [USB Driver] auf dem Titelschirm.

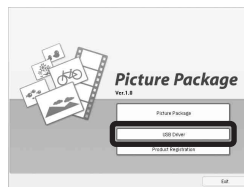

Das Fenster „InstallShield Wizard“ (InstallShield-Assistent) erscheint.

### 3 Klicken Sie auf [Next].



Die Installation des USB-Treibers beginnt. Wenn die Installation beendet ist, erscheint ein Bestätigungsfenster.

### 4 Klicken Sie auf [Yes, I want to restart my computer now] (Ja, ich möchte meinen Computer jetzt neu starten), und klicken Sie dann auf [Finish].



Ihr Computer wird neu gestartet. Nun können Sie die USB-Verbindung herstellen.

### 5 Nehmen Sie die CD-ROM heraus.

## Anschließen der Kamera an Ihren Computer

- 1 Schieben Sie den „Memory Stick“ mit den zu kopierenden Bildern in die Kamera ein.**

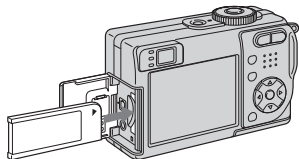

- Verwenden Sie voll aufgeladene Nickel-Metallhydrid-Batterien oder das Netzgerät (nicht mitgeliefert). Falls Sie versuchen, Bilddateien bei schwachen Batterien zu kopieren, besteht die Gefahr, dass der Kopiervorgang misslingt oder die Daten verfälscht werden, wenn die Batterien erschöpft werden.

- 2 Stellen Sie den Moduswahlknopf auf . Schalten Sie Computer und Kamera ein.**

- Dieser Vorgang kann auch in der Stellung SET UP des Moduswahlknopfes ausgeführt werden.

- 3 Schließen Sie das USB-Kabel (mitgeliefert) an die Buchse  (USB) der Kamera an.**

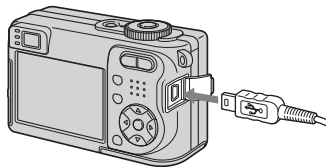

- 4 Schließen Sie das USB-Kabel an Ihren Computer an.**

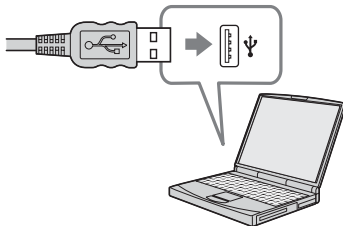

- Wenn Sie einen Desktop-Computer verwenden, empfehlen wir, das USB-Kabel an den USB-Anschluss an der Rückseite anzuschließen.

- Bei Verwendung von Windows XP erscheint der AutoPlay-Assistent automatisch auf dem Desktop. Gehen Sie zu Seite 86 über.

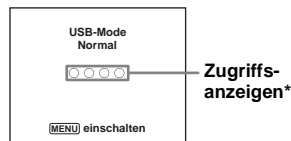

„USB-Mode Normal“ erscheint auf dem LCD-Monitor der Kamera. Bei der ersten Herstellung der USB-Verbindung führt der Computer das Programm zur Erkennung der Kamera automatisch aus. Warten Sie einen Moment.

\* Während der Datenübertragung werden die Zugriffsanzeigen rot. Führen Sie keine Operationen am Computer aus, bis die Zugriffsanzeigen weiß werden.

- Falls „USB-Mode Normal“ nicht in Schritt **4** erscheint, drücken Sie MENU, wählen Sie [USB-Anschluss], und setzen Sie den Posten auf [Normal].

## ■ Abtrennen des USB-Kabels, Herausnehmen des „Memory Stick“, oder Ausschalten der Kamera während der USB-Verbindung

Für Anwender von Windows 2000, Me oder XP

- 1 Doppelklicken Sie auf  in der Taskleiste.



Hier doppelklicken

- 2 Klicken Sie auf  (Sony DSC), dann auf [Stop].
- 3 Überprüfen Sie das Gerät im Bestätigungsfenster, und klicken Sie dann auf [OK].
- 4 Klicken Sie auf [OK]. Schritt 4 erübrigt sich für Benutzer von Windows XP.
- 5 Trennen Sie das USB-Kabel ab, nehmen Sie den „Memory Stick“ heraus, oder schalten Sie die Kamera aus.

## Für Anwender von Windows 98 oder 98SE

Stellen Sie sicher, dass die Farbe der Zugriffsanzeigen (Seite 84) auf dem Monitor weiß geworden ist, und führen Sie nur den obigen Schritt 5 aus.

## Kopieren von Bildern

– Windows 98/98SE/2000/Me

- 1 Doppelklicken Sie auf [My Computer], und dann auf [Removable Disk].

Der Inhalt des in Ihre Kamera eingesetzten „Memory Stick“ wird angezeigt.

- Dieser Abschnitt beschreibt anhand eines Beispiels, wie Sie Bilder in den Ordner „My Documents“ kopieren.
- Wenn das Symbol „Removable Disk“ nicht angezeigt wird, lesen Sie auf Seite 86 weiter.
- Angaben bei Verwendung von Windows XP auf Seite 86.

- 2 Doppelklicken Sie erst auf [DCIM], und dann auf den Ordner, der die zu kopierenden Bilddateien enthält.

- 3 Rechtsklicken Sie auf die Bilddatei, um das Kontextmenü anzuzeigen, und wählen Sie dann [Copy] im Menü aus.

- 4 Doppelklicken Sie auf den Ordner [My Documents], rechtsklicken Sie dann im Fenster „My Documents“, um das Kontextmenü anzuzeigen, und wählen Sie [Paste] im Menü aus.

Die Bilddateien werden in den Ordner „My Documents“ kopiert.

## Falls ein Bild mit dem gleichen Dateinamen im Kopierzielordner existiert

Die Überschreibungs-Bestätigungsmeldung erscheint. Wenn Sie das vorhandene Bild mit dem neuen überschreiben, wird die Originaldatei gelöscht.

## So ändern Sie den Dateinamen

Um eine Bilddatei ohne Überschreibung zum Computer zu kopieren, ändern Sie den Dateinamen in den gewünschten Namen, bevor Sie die Bilddatei kopieren. Beachten Sie jedoch, dass es nach einer Änderung des Dateinamens eventuell nicht mehr möglich ist, das Bild mit Ihrer Kamera wiederzugeben. Um Bilder mit der Kamera wiederzugeben, führen Sie den Bedienungsvorgang auf Seite 89 aus.

## Wenn das Wechselmediensymbol nicht angezeigt wird

- 1 Rechtsklicken Sie auf [My Computer], um das Kontextmenü anzuzeigen, und klicken Sie dann auf [Properties]. Das Fenster „System Properties“ (Eigenschaften von System) erscheint.
- 2 Zeigen Sie den [Device Manager] an.
  - ① Klicken Sie auf [Hardware].
  - ② Klicken Sie auf [Device Manager].
    - Für Benutzer von Windows 98, 98SE, Me erübrigt sich Schritt ①. Klicken Sie auf die Registerkarte [Device Manager].
- 3 Falls [🗑️ Sony DSC] angezeigt wird, löschen Sie den Eintrag.
  - ① Rechtsklicken Sie auf [🗑️ Sony DSC].
  - ② Rechtsklicken Sie auf [Uninstall]. Das Fenster „Confirm Device Removal“ (Gerätelöschung bestätigen) erscheint.
    - Für Anwender von Windows 98, 98SE, Me: Klicken Sie auf [Remove].
  - ③ Klicken Sie auf [OK]. Das Gerät wird gelöscht.

Wiederholen Sie die Installation des USB-Treibers von der CD-ROM (Seite 83).

## – Windows XP

### Kopieren von Bildern mit dem AutoPlay Assistenten von Windows XP

- 1 Stellen Sie eine USB-Verbindung her (Seite 84). Klicken Sie auf [Copy pictures to a folder on my computer using Microsoft Scanner and Camera Wizard] (Bilder mit Microsoft Scanner- und Kamera-Assistenten zu einem Ordner in meinem Computer kopieren), und dann auf [OK].

Das Fenster „Scanner and Camera Wizard“ (Scanner- und Kamera-Assistent) erscheint.

- 2 Klicken Sie auf [Next]. Die im „Memory Stick“ gespeicherten Bilder werden angezeigt.
- 3 Klicken Sie auf die Kontrollkästchen von Bildern, die Sie nicht zu Ihrem Computer kopieren wollen, um das Häkchen zu entfernen, und klicken Sie dann auf [Next].

Das Fenster „Picture Name and Destination“ (Bildname und Zieladresse) erscheint.

- 4 Wählen Sie einen Namen und einen Zielordner für Ihre Bilder aus, und klicken Sie dann auf [Next].

Der Bildkopiervorgang beginnt. Wenn der Kopiervorgang beendet ist, erscheint das Fenster „Other Options“ (Sonstige Optionen).

- 5 Wählen Sie [Nothing. I'm finished working with these pictures] (Nichts. Die Arbeit mit diesen Bildern ist beendet), und klicken Sie dann auf [Next].

Das Fenster „Completing the Scanner and Camera Wizard“ (Scanner- und Kamera-Assistent beenden) erscheint.

- 6 Klicken Sie auf [Finish].

Das Assistent-Fenster wird geschlossen.

- Wenn Sie weitere Bilder kopieren wollen, wenden Sie das unter **4** auf Seite 85 beschriebene Verfahren an, um das USB-Kabel abzutrennen und wieder anzuschließen. Führen Sie dann den Vorgang ab Schritt **1** erneut aus.

## Wiedergeben der Bilder auf Ihrem Computer

### 1 Klicken Sie auf [Start], und klicken Sie dann auf [My Documents].

Der Inhalt des Ordners „My Documents“ wird angezeigt.

- Dieser Abschnitt beschreibt das Verfahren zur Wiedergabe von kopierten Bildern im Ordner „My Documents“.
- Wenn Sie Windows XP nicht benutzen, doppelklicken Sie auf [My Documents] auf dem Desktop.

### 2 Doppelklicken Sie auf die gewünschte Bilddatei.

Das Bild wird angezeigt.

## Bilddatei-Speicheradressen und Dateinamen

Die mit Ihrer Kamera aufgenommenen Bilddateien werden in Ordnern im „Memory Stick“ gruppiert.

### Beispiel: Beim Anzeigen von Ordnern unter Windows XP

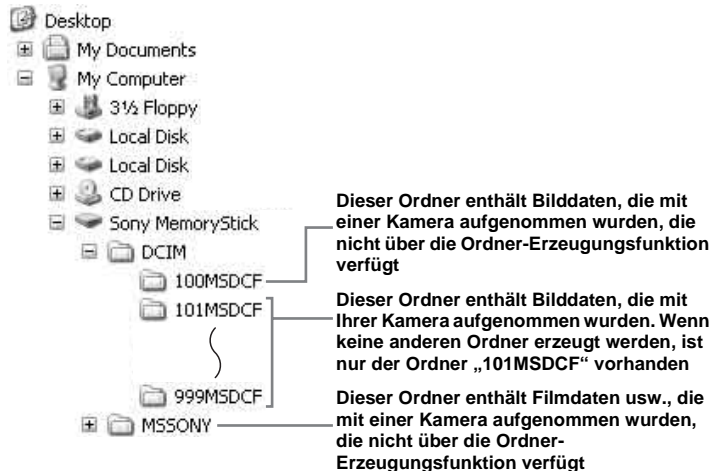

- Im Ordner „100MSDCF“ oder „MSSONY“ können keine Bilder aufzeichnet werden. Die Bilder in diesen Ordnern sind nur für Wiedergabe vorgesehen.
- Weitere Informationen über den Ordner finden Sie auf den Seiten 47 und 62.

Ordner	Dateiname	Bedeutung
101MSDCF bis 999MSDCF	DSC0□□□□.JPG	<ul style="list-style-type: none"> <li>• Standbilddateien, die in einem der folgenden Modi aufgenommen wurden               <ul style="list-style-type: none"> <li>– Normalmodus (Seite 24)</li> <li>– Burst-Modus (Seite 59)</li> <li>– Multi Burst-Modus (Seite 60)</li> </ul> </li> </ul>
	MOV0□□□□.MPG	<ul style="list-style-type: none"> <li>• Filmdateien (Seite 77)</li> </ul>
	MOV0□□□□.THM	<ul style="list-style-type: none"> <li>• Im Filmmodus gleichzeitig aufgenommene Indexbilddatei (Seite 77)</li> </ul>

- □□□□ steht für eine beliebige Zahl von 0001 bis 9999.
- Die Ziffernstellen im Dateinamen einer Filmdatei, die im Filmmodus aufgenommen wurde, und der entsprechenden Indexbilddatei sind identisch.



## Erneute Wiedergabe von Bilddateien, die einmal zu einem Computer kopiert wurden, mit der Kamera

Wenn eine zu einem Computer kopierte Bilddatei nicht mehr auf einem „Memory Stick“ vorhanden ist, können Sie dieses Bild erneut mit Ihrer Kamera wiedergeben, indem Sie die Bilddatei im Computer zu einem „Memory Stick“ kopieren.

- Schritt **1** erübrigt sich, wenn der von der Kamera erzeugte Dateiname nicht geändert worden ist.
- Bilder, die eine bestimmte Bildgröße überschreiten, können eventuell nicht wiedergegeben werden.
- Wenn eine Bilddatei von einem Computer verarbeitet oder mit einem anderen Kameramodell aufgenommen worden ist, kann die einwandfreie Wiedergabe auf Ihrer Kamera nicht garantiert werden.
- Wenn die Überschreibungs-Bestätigungsmeldung erscheint, geben Sie eine andere Zahl in Schritt **1** ein.
- Wenn kein Ordner vorhanden ist, erzeugen Sie zuerst einen Ordner mit Ihrer Kamera, bevor Sie die Bilddatei kopieren (Seite 47).

### **1** Klicken Sie mit der rechten Maustaste auf die Bilddatei, und klicken Sie dann auf [Rename]. Ändern Sie den Dateinamen zu „DSC0□□□□“.

Sie können eine Zahl von 0001 bis 9999 für □□□□ eingeben.

- Je nach den Computer-Einstellungen wird eventuell eine Erweiterung angezeigt. Die Erweiterung für Standbilder ist JPG, und die für Filme ist MPG. Lassen Sie die Erweiterung unverändert.

### **2** Kopieren Sie die Bilddatei zum Ordner „Memory Stick“.

- ① Klicken Sie mit der rechten Maustaste auf die Bilddatei, und klicken Sie dann auf [Copy].
- ② Doppelklicken Sie auf den Ordner [DCIM] unter [Removable Disk] oder [Sony MemoryStick] in [My Computer].
- ③ Klicken Sie mit der rechten Maustaste auf den Ordner [□□□MSDCF] im Ordner [DCIM], und klicken Sie dann auf [Paste]. □□□ steht für eine beliebige Zahl innerhalb des Bereichs von 100 bis 999.

## Installieren von „Picture Package“

### „Picture Package“ läuft nur auf Windows-Computern.

Mit Hilfe der Software „Picture Package“ können Sie die mit Ihrer Kamera aufgenommenen Bilder auf Ihrem Windows-Computer kopieren, betrachten und bearbeiten. Bei der Installation von „Picture Package“ wird gleichzeitig auch der USB-Treiber installiert.

- Wenn der Computer in Betrieb ist, beenden Sie alle Anwendungsprogramme, bevor Sie „Picture Package“ installieren.

## Für die Computer-Umgebung

Angaben zur grundlegenden Windows-Betriebsumgebung finden Sie auf Seite 82. Die übrigen Systemanforderungen sind wie folgt.

**Software:** Macromedia Flash Player 6.0 oder später, Windows Media Player 7.0 oder später, DirectX 9.0b oder später

**Soundkarte:** 16-Bit-Stereo-Soundkarte mit Lautsprechern

**Arbeitsspeicher:** 64 MB oder mehr (128 MB oder mehr empfohlen.)

**Festplatte:** Für die Installation erforderlicher Festplatten-Speicherplatz: ca. 200 MB

**Auflösung:** Eine Graphikkarte mit 4 MB VRAM (kompatibel mit dem Direct Draw-Treiber)

- Um Dia-Shows automatisch zu erzeugen (Seite 93), ist ein Pentium III 500 MHz oder eine schnellere CPU erforderlich.
- Diese Software ist mit der DirectX-Technologie kompatibel. „DirectX“ muss vor der Benutzung installiert werden.
- Um auf CD-R-Discs zu schreiben, ist eine separate Umgebung für den Betrieb des Aufnahmegeräts erforderlich.

## 1 Schalten Sie Ihren Computer ein, und legen Sie die CD-ROM (mitgeliefert) in das CD-ROM-Laufwerk ein.

Der Installationsmenü-Fenster erscheint.

- Wenn Sie den USB-Treiber noch nicht installiert haben (Seite 83), schließen Sie die Kamera nicht an den Computer an, bevor Sie die Software „Picture Package“ installiert haben (außer Windows XP).

## 2 Klicken Sie auf [Picture Package].

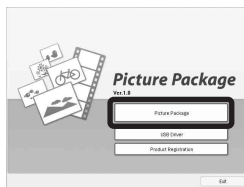

„Choose Setup Language“ (Setup-Sprache wählen) erscheint.

## 3 Wählen Sie die gewünschte Sprache aus, und klicken Sie dann auf [Next].

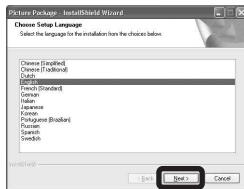

- Dieser Abschnitt beschreibt die englischen Bildschirmanzeigen.

## 4 Klicken Sie auf [Next].

Der Bildschirm „License Agreement“ (Lizenzvereinbarung) erscheint. Lesen Sie die Vereinbarung aufmerksam durch. Wenn Sie die Bedingungen der Vereinbarung akzeptieren, aktivieren Sie das Kontrollkästchen „I accept the terms of the license agreement“ (Ich akzeptiere die Bedingungen der Lizenzvereinbarung), und klicken Sie dann auf [Next].



**5** Klicken Sie auf [Next].



**6** Klicken Sie auf [Install] im Fenster „Ready to Install the Program“ (Bereit zum Installieren des Programms). Die Installation beginnt.



Wenn der Bildschirm „Welcome to setup for Direct X“ (Willkommen auf die Einstellung für „Direct X“) nach der Installation des Anwendungsprogramms erscheint, folgen Sie den Anweisungen.

**7** Vergewissern Sie sich, dass das Kontrollkästchen im „Yes, I want to restart my computer now“ (Ja, ich möchte meinen Computer jetzt neu starten), aktiviert ist, und klicken Sie dann auf [Finish].

Ihr Computer wird neu gestartet.



Die Verknüpfungssymbole von „Picture Package Menu“ und „Picture Package destination Folder“ werden angezeigt.

**8** Nehmen Sie die CD-ROM heraus.

*Kopieren von Bildern mit „Picture Package“*

**Verbinden Sie die Kamera und Ihren Computer mit dem USB-Kabel.**

„Picture Package“ wird automatisch gestartet, und die Bilder werden automatisch zum Computer kopiert. Nachdem die Bilder kopiert worden sind, wird „Picture Package Viewer“ gestartet, und die kopierten Bilder werden angezeigt.



- Normalerweise werden die Ordner „Picture Package“ und „Date“ im Ordner „My Picture“ angelegt, und alle Bilddateien, die Sie mit Ihrer Kamera aufgezeichnet haben, werden in diese Ordner kopiert.

- Windows XP ist so eingestellt, dass der AutoPlay-Assistent des Betriebssystems aktiviert wird.  
Falls der AutoPlay-Assistent des Betriebssystems deaktiviert worden ist, heben Sie die Deaktivierung mit [Settings] im „Picture Package Menu“ auf.
- Falls „Picture Package“ Bilder nicht automatisch kopiert, rufen Sie „Picture Package Menu“ auf, und überprüfen Sie [Settings] unter [Copy automatically].

## Verwendung von „Picture Package“

Starten Sie „Picture Package Menu“ (Menü „Picture Package“) auf dem Desktop, um die verschiedenen Funktion zu benutzen.

- Der anfängliche Bildschirm kann je nach Ihrem Computer anders aussehen. Durch Anklicken von [Setting] in der unteren rechten Ecke des Bildschirms können Sie die Menüanzeigereihenfolge wunschgemäß ändern.
- Um Einzelheiten über den Gebrauch der Anwendungssoftware zu erfahren, rufen Sie durch Klicken auf  in der oberen rechten Ecke des Fensters die Online-Hilfe auf.

**Technische Unterstützung für „Picture Package“ erhalten Sie vom Pixela-Benutzerunterstützungszentrum. Weitere Informationen finden Sie auf der beiliegenden CD-ROM.**

## Betrachten von Bildern auf einem Computer

Klicken Sie auf [Viewing video and pictures on PC] (Betrachten von Videos und Bildern auf einem PC) auf der linken Seite des Fensters, und klicken Sie dann auf [Viewing video and pictures on PC] (Betrachten von Videos und Bildern auf einem PC) in der unteren rechten Ecke des Fensters.

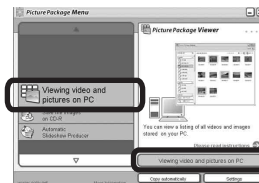

Das Fenster für die Betrachtung von Bildern erscheint.

## Speichern von Bildern auf einer CD-R

Klicken Sie auf [Save the images on CD-R] (Bilder auf CD-R speichern) auf der linken Seite des Fensters, und klicken Sie dann auf [Save the images on CD-R] (Bilder auf CD-R speichern) in der unteren rechten Ecke des Fensters.

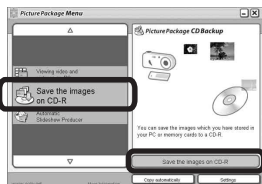

Das Fenster für die Speicherung von Bildern auf einer CD-R erscheint.

- Ein CD-R-Laufwerk ist erforderlich, um Bilder auf einer CD-R zu speichern. Weitere Informationen über kompatible Laufwerke finden Sie auf der folgenden Homepage des Pixela-Benutzerunterstützungszentrums.  
<http://www.ppackage.com/>

## Erzeugen einer Dia-Show

Klicken Sie auf [Automatic Slideshow Producer] (Automatischer Dia-Show-Erzeuger) auf der linken Seite des Fensters, und klicken Sie dann auf [Automatic Slideshow Producer] (Automatischer Dia-Show-Erzeuger) in der unteren rechten Ecke des Fensters.

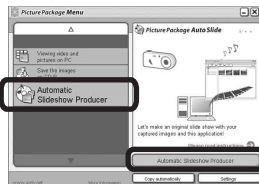

Das Fenster für die Erzeugung einer Dia-Show erscheint.

## Kopieren von Bildern zum Computer — Für Macintosh-Anwender

### Empfohlene Computer-Umgebung

**Betriebssystem:** Mac OS 9.1, 9.2 oder Mac OS X (v10.0/v10.1/v10.2/v10.3)

Eines der obigen Betriebssysteme muss vorinstalliert sein.

**USB Anschluss:** Standardmäßig eingebaut

- Wenn Sie zwei oder mehr USB-Geräte gleichzeitig an einen Computer anschließen, kann es je nach Art der USB-Geräte vorkommen, dass einige Geräte, einschließlich Ihrer Kamera, nicht funktionieren.
- Bei Verwendung eines USB-Hubs kann kein einwandfreier Betrieb garantiert werden.
- Es kann kein einwandfreier Betrieb für alle oben empfohlenen Computer-Umgebungen garantiert werden.

## USB-Modus

Zwei Modi stehen für eine USB-Verbindung mit einem Computer zur Verfügung: [Normal] und [PTP]\*. Der Modus [Normal] ist die Werksvorgabe. Dieser Abschnitt beschreibt den Modus [Normal] als Beispiel.

\* Kompatibel nur mit Mac OS X. Wenn Sie Ihre Kamera an einen Computer anschließen, werden nur die Daten in dem von der Kamera ausgewählten Ordner zum Computer kopiert. Um den Ordner auszuwählen, wenden Sie das auf Seite 62 beschriebene Verfahren an.

## Kommunikation mit Ihrem Computer

Wenn Ihr Computer den Betrieb nach dem Pausen- oder Schlafmodus fortsetzt, kann es vorkommen, dass die Kommunikation zwischen der Kamera und dem Computer nicht wiederhergestellt wird.

## Falls Ihr Computer keinen USB-Anschluss besitzt

Wenn weder ein USB-Anschluss noch ein „Memory Stick“-Steckplatz vorhanden ist, können Sie Bilder mit Hilfe von Zusatzgeräten kopieren. Einzelheiten finden Sie auf der Sony-Website.  
<http://www.sony.net/>

## 1 Anschließen der Kamera an den Computer

Einzelheiten finden Sie auf Seite 84.

## Abtrennen des USB-Kabels, Herausnehmen des „Memory Stick“, oder Ausschalten der Kamera während der USB-Verbindung

Ziehen Sie das Laufwerkssymbol oder das „Memory Stick“-Symbol mittels Drag & Drop zum „Trash“-Symbol, trennen Sie dann das USB-Kabel ab, nehmen Sie den „Memory Stick“ heraus, oder schalten Sie die Kamera aus.

- Wenn Sie Mac OS X v10.0 benutzen, trennen Sie das USB-Kabel usw. ab, nachdem Sie Ihren Computer ausgeschaltet haben.

## 2 Kopieren von Bildern

- 1 Doppelklicken Sie auf das Symbol des neu erkannten Laufwerks auf dem Desktop.  
Der Inhalt des in Ihre Kamera eingesetzten „Memory Stick“ wird angezeigt.
- 2 Doppelklicken Sie auf [DCIM].
- 3 Doppelklicken Sie auf den Ordner, in dem die Bilder, die Sie kopieren wollen, gespeichert sind.

- 4 Ziehen Sie die Bilddateien mittels Drag & Drop zum Festplattensymbol.  
Die Bilddateien werden zur Festplatte kopiert.

- Einzelheiten zur Speicherposition der Bilder und zu den Dateinamen finden Sie auf Seite 87.

## 3 Wiedergeben der Bilder auf Ihrem Computer

- 1 Doppelklicken Sie auf das Festplattensymbol.
  - 2 Doppelklicken Sie in dem Ordner, der die kopierten Dateien enthält, auf die gewünschte Bilddatei.  
Die Bilddatei wird geöffnet.
- „Picture Package“ kann nicht mit Macintosh verwendet werden.

## Verwendung von „ImageMixer VCD2“

### „ImageMixer VCD2“ läuft nur auf Macintosh-Computern (Mac OS X v10.1.5) oder später).

Mit Hilfe von „ImageMixer VCD2“ auf der mit Ihrer Kamera gelieferten CD-ROM können Sie eine Video-CD unter Verwendung des auf Ihrem Computer gespeicherten Bild- oder Filmmaterials erzeugen. Sie können eine Bilddatei erzeugen, die mit der Video-CD-Erzeugungsfunktion von Toast von Roxio (nicht mitgeliefert) kompatibel ist.

- Wenn der Computer in Betrieb ist, beenden Sie alle anderen Anwendungsprogramme, bevor Sie „ImageMixer VCD2“ installieren.

Technische Unterstützung für „ImageMixer VCD2“ erhalten Sie vom Pixela-Benutzerunterstützungszentrum. Weitere Informationen finden Sie auf der beiliegenden CD-ROM.

## Erforderliche Computer- Umgebung

**Betriebssystem:** Mac OS X (v10.1.5 oder später)

Eines der obigen Betriebssysteme muss vorinstalliert sein.

**CPU:** iMac, eMac, iBook, PowerBook, Power Mac der Serie G3/G4

**Arbeitsspeicher:** 128 MB oder mehr (256 MB oder mehr empfohlen.)

**Festplatte:** Für die Installation erforderlicher Festplatten-Speicherplatz: ca. 250 MB

**Auflösung:** 1024 × 768 Punkte oder mehr, 32.000 Farben oder mehr

- QuickTime 4 oder später muss werksseitig vorinstalliert sein. (QuickTime 5 wird empfohlen.)
- Es kann kein einwandfreier Betrieb für alle oben empfohlenen Computer-Umgebungen garantiert werden.

## 1 Installieren von „ImageMixer VCD2“

- 1 Schalten Sie Ihren Computer ein.
  - Als Displayeinstellungen sollten 1024 × 768 Punkte oder mehr und 32.000-Farben oder mehr verwendet werden.
- 2 Legen Sie die CD-ROM (mitgeliefert) in das CD-ROM-Laufwerk ein.
- 3 Doppelklicken Sie auf das CD-ROM-Symbol.
- 4 Ziehen Sie die Datei [IMXINST.SIT] im Ordner [MAC] zum Festplattensymbol.
- 5 Doppelklicken Sie auf die Datei [IMXINST.SIT] im Zielordner.
- 6 Doppelklicken Sie auf die extrahierte Datei von [ImageMixer VCD2\_Install].
- 7 Wenn der Benutzerinformations-Bildschirm erscheint, geben Sie den gewünschten Namen und das Passwort ein.  
Die Installation der Software beginnt.

## 2 Erzeugen einer Video-CD

- 1 Öffnen Sie den Ordner [ImageMixer] in [Application].
- 2 Klicken Sie auf [ImageMixer VCD2].
- 3 Klicken Sie auf [Video CD].  
Der Video-Disc-Modus wird gestartet.
  - Sie können keine DVD-Video erzeugen.

- 4 Wählen Sie den Ordner aus, in dem die gewünschten Bilder gespeichert sind.
  - ① Wählen Sie den gewünschten Ordner im linken Feld aus, und klicken Sie dann auf [Add]. Der ausgewählte Ordner wird zum rechten Feld verschoben.
  - ② Klicken Sie auf [Next].
- 5 Richten Sie den Menühintergrund, die Tasten, Titel usw. ein, und klicken Sie dann auf [Next].

Prüfen Sie, ob die Einrichtung Ihrer Bevorzugung entspricht.
- 6 Prüfen Sie die Vorschau der Video-CD-Datei.
  - ① Klicken Sie die Datei, deren Vorschau Sie sehen wollen, im linken Feld an.
  - ② Klicken Sie auf [▶], um sich eine Vorschau der Datei anzusehen.
- 7 Klicken Sie auf [Next], und geben Sie den Discnamen und seine Zielposition an.

Damit ist die Vorbereitung zur Speicherung der Datei auf einer CD-R abgeschlossen.

  - „ImageMixer VCD2“ kann nur das Disc-Abbild zum Speichern der Bilddatei auf einer CD-R im Video-CD-Format erzeugen. Toast von Roxio (nicht mitgeliefert) wird zur Erzeugung einer Video-CD benötigt.



## Störungsbehebung

Falls Sie Probleme mit Ihrer Kamera haben, probieren Sie die folgenden Abhilfemaßnahmen aus.

- 1 Überprüfen Sie zuerst die Punkte in den folgenden Tabellen. **Falls Code-Anzeigen „C:□□:□□“ auf dem Monitor erscheinen, ist die Selbstdiagnosefunktion aktiv (Seite 109).**

- 2 Falls Ihre Kamera noch immer nicht einwandfrei funktioniert, drücken Sie den Knopf RESET an der Unterseite der Kamera mit einem spitzen Gegenstand hinein, und schalten Sie dann die Kamera wieder ein. (Alle Einstellungen, einschließlich des Datums und der Uhrzeit, werden gelöscht.)

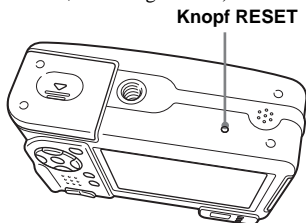







- 3 Sollte Ihre Kamera noch immer nicht einwandfrei funktionieren, wenden Sie sich an Ihren Sony-Händler oder eine örtliche Sony-Kundendienststelle.

## Batterien und Stromversorgung

























Symptom	Ursache	Abhilfemaßnahme
<b>Die Akku-Restzeitanzeige ist falsch, oder der Akku ist trotz Anzeige einer genügenden Restzeit schnell leer.</b>	<ul style="list-style-type: none"><li>• Die Kamera ist an einem sehr kalten Ort benutzt worden.</li><li>• Die Akkus sind entladen.</li><li>• Die Batteriekontakte oder die Kontakte am Batteriefachdeckel sind verschmutzt.</li><li>• Der Memory-Effekt ist in den Nickel-Metallhydrid-Batterien aufgetreten (Seite 13).</li><li>• Eine Abweichung ist in der Akku-Restzeit aufgetreten.</li><li>• Die Akkus sind erschöpft (Seite 120).</li></ul>	<ul style="list-style-type: none"><li>→ Siehe Seite 117.</li><li>→ Setzen Sie geladene Akkus ein (Seite 13).</li><li>→ Wischen Sie Schmutz mit einem trockenen Tuch ab (Seite 13).</li><li>→ Laden Sie die Batterien erst, nachdem sie völlig erschöpft sind, um diesen Zustand zu korrigieren.</li><li>→ Laden Sie die Batterien erst, nachdem sie völlig erschöpft sind, damit die Batterie-Restzeitanzeige korrekt funktioniert (Seite 14).</li><li>→ Ersetzen Sie die Akkus durch neue.</li></ul>

Symptom	Ursache	Abhilfemaßnahme
<b>Die Batterien sind zu schnell erschöpft.</b>	<ul style="list-style-type: none"> <li>• Die Kamera ist an einem sehr kalten Ort benutzt worden.</li> <li>• Die Akkus sind nicht genügend aufgeladen.</li> <li>• Die Akkus sind erschöpft (Seite 120).</li> </ul>	<p>→ Siehe Seite 117.</p> <p>→ Laden Sie die Akkus (Seite 11).</p> <p>→ Ersetzen Sie die Akkus durch neue.</p>
<b>Die Kamera lässt sich nicht einschalten.</b>	<ul style="list-style-type: none"> <li>• Die Akkus sind nicht richtig eingesetzt.</li> <li>• Das Netzgerät (nicht mitgeliefert) ist abgetrennt.</li> <li>• Die Akkus sind entladen.</li> <li>• Die Akkus sind erschöpft (Seite 120).</li> </ul>	<p>→ Setzen Sie die Akkus richtig ein (Seite 13).</p> <p>→ Schließen Sie das Netzgerät korrekt an (Seite 16).</p> <p>→ Setzen Sie geladene Akkus ein (Seite 13).</p> <p>→ Ersetzen Sie die Akkus durch neue.</p>
<b>Die Kamera schaltet sich plötzlich aus.</b>	<ul style="list-style-type: none"> <li>• Wird die Kamera im eingeschalteten Zustand etwa drei Minuten lang nicht bedient, schaltet sie sich zur Schonung der Batterien automatisch aus (Seite 17).</li> <li>• Die Akkus sind entladen.</li> </ul>	<p>→ Schalten Sie die Kamera wieder ein (Seite 17).</p> <p>→ Setzen Sie geladene Akkus ein (Seite 13).</p>

## Aufnahme von Standbildern/Filmen



Symptom	Ursache	Abhilfemaßnahme
<b>Der LCD-Monitor schaltet sich beim Einschalten der Kamera nicht ein.</b>	<ul style="list-style-type: none"> <li>• Die Kamera ist bei der letzten Benutzung bei ausgeschaltetem LCD-Monitor ausgeschaltet worden.</li> </ul>	<p>→ Schalten Sie den LCD-Monitor ein (Seite 32).</p>
<b>Es ist kein Bild auf dem LCD-Monitor sichtbar.</b>	<ul style="list-style-type: none"> <li>• Der Moduswahlknopf steht auf SET UP oder .</li> </ul>	<p>→ Stellen Sie einen anderen Modus als SET UP oder  (Seite 10) ein.</p>
<b>Der LCD-Monitor wird blau, und das Motiv erscheint bei Filmaufnahmen nicht.</b>	<ul style="list-style-type: none"> <li>• Sie haben die Bildgröße auf [640(Fein)] eingestellt, während das A/V-Verbindungskabel an die Buchse A/V OUT (MONO) angeschlossen ist.</li> </ul>	<p>→ Trennen Sie das A/V-Verbindungskabel ab.</p> <p>→ Stellen Sie die Bildgröße auf eine andere Größe als [640(Fein)] ein.</p>
<b>Das Bild ist unscharf.</b>	<ul style="list-style-type: none"> <li>• Das Motiv ist zu nah.</li> <li>• Sie haben den Moduswahlknopf bei Standbildaufnahme auf  oder  gestellt.</li> <li>• Sie haben die Entfernungsvorwahlfunktion aktiviert.</li> </ul>	<p>→ Nehmen Sie im Nahaufnahmemodus (Makro) auf. Achten Sie darauf, dass das Objektiv beim Aufnehmen weiter als die minimale Aufnahmeentfernung vom Motiv entfernt ist (Seite 28).</p> <p>→ Stellen Sie einen anderen Modus als  oder  (Seite 36) ein.</p> <p>→ Stellen Sie die Kamera auf den Autofokusmodus ein (Seite 50).</p>

Symptom	Ursache	Abhilfemaßnahme
<b>Der Zoom funktioniert nicht.</b>	<ul style="list-style-type: none"> <li>Bei Filmaufnahmen kann der Zoomfaktor nicht verändert werden.</li> </ul>	—
<b>Der Präzisions-Digitalzoom funktioniert nicht.</b>	<ul style="list-style-type: none"> <li>[Digitalzoom] wurde im Menü SET UP auf [Smart] oder [Aus] eingestellt.</li> <li>Diese Funktion kann während der Filmaufnahme nicht benutzt werden.</li> </ul>	<p>→ Setzen Sie [Digitalzoom] auf [Präzision] (Seiten 27, 46 und 115).</p> <p>—</p>
<b>Smart-Zoom funktioniert nicht.</b>	<ul style="list-style-type: none"> <li>[Digitalzoom] wurde im Menü SET UP auf [Präzision] oder [Aus] eingestellt.</li> <li>Die Bildgröße ist auf [5M] oder [3:2] eingestellt.</li> <li>Sie nehmen im Multi Burst-Modus auf.</li> <li>Diese Funktion kann während der Filmaufnahme nicht benutzt werden.</li> </ul>	<p>→ Setzen Sie [Digitalzoom] auf [Smart] (Seiten 27, 46 und 115).</p> <p>→ Stellen Sie die Bildgröße auf eine andere Einstellung als [5M] oder [3:2] ein (Seiten 21 und 27).</p> <p>→ Der Smart-Zoom kann nicht im Multi Burst-Modus verwendet werden (Seiten 27 und 60).</p> <p>—</p>
<b>Das Bild ist zu dunkel.</b>	<ul style="list-style-type: none"> <li>Sie nehmen ein Motiv bei Gegenlicht auf.</li> <li>Die Helligkeit des LCD-Monitors ist zu schwach.</li> </ul>	<p>→ Wählen Sie den geeigneten Messmodus (Seite 56).</p> <p>→ Die Belichtung korrigieren (Seiten 53, 54 und 111).</p> <p>→ Stellen Sie die Helligkeit der LCD-Hintergrundbeleuchtung ein (Seite 116).</p>
<b>Das Bild ist zu hell.</b>	<ul style="list-style-type: none"> <li>Sie haben ein angeleuchtetes Motiv an einem dunklen Ort, z.B. auf einer Bühne, aufgenommen.</li> <li>Der LCD-Monitor ist zu hell.</li> </ul>	<p>→ Die Belichtung korrigieren (Seiten 53, 54 und 111).</p> <p>→ Stellen Sie die Helligkeit der LCD-Hintergrundbeleuchtung ein (Seite 116).</p>
<b>Das Bild ist monochrom (schwarzweiß).</b>	<ul style="list-style-type: none"> <li>[PFX] (Bildeffekt) ist auf [S/W] eingestellt.</li> </ul>	<p>→ Stellen Sie den Posten auf einen anderen Modus als [S/W] ein (Seite 61).</p>
<b>Beim Aufnehmen eines sehr hellen Motivs erscheinen vertikale Streifen.</b>	<ul style="list-style-type: none"> <li>Diese Erscheinung ist auf das Schmierphänomen zurückzuführen.</li> </ul>	<p>→ Diese Erscheinung ist keine Funktionsstörung.</p>
<b>Bei Betrachtung des LCD-Monitors an einem dunklen Ort kann das Bild verwascht sein.</b>	<ul style="list-style-type: none"> <li>Bei schwachen Lichtverhältnissen erhöht die Kamera die Sichtbarkeit des LCD-Monitors durch vorübergehende Aufhellung des Bilds.</li> </ul>	<p>→ Dies hat keinen Einfluss auf das aufgenommene Bild.</p>

Symptom	Ursache	Abhilfemaßnahme
<b>Die Kamera nimmt nicht auf.</b>	<ul style="list-style-type: none"> <li>• Es ist kein „Memory Stick“ eingesetzt.</li> <li>• Der „Memory Stick“ ist voll.</li> <li>• Der Schreibe- und Schutzschieber am „Memory Stick“ steht auf der Position LOCK.</li> <li>• Es können keine Bilder aufgenommen werden, während der Blitz geladen wird.</li> <li>• Sie haben den Moduswahlknopf bei Standbildaufnahme auf SET UP oder  gestellt.</li> <li>• Der Moduswahlknopf wurde für Filmaufnahme nicht auf  gestellt.</li> <li>• Die Bildgröße wurde bei Filmaufnahmen auf [640(Fein)] eingestellt.</li> </ul>	<ul style="list-style-type: none"> <li>→ Setzen Sie einen „Memory Stick“ ein (Seite 20).</li> <li>→ Löschen Sie unnötige Bilder auf dem „Memory Stick“ (Seiten 41 und 79).</li> <li>→ Wechseln Sie den „Memory Stick“ aus.</li> <li>→ Den Schieber auf die Aufnahme-Position stellen (Seite 119).</li> <li>—</li> <li>→ Stellen Sie einen anderen Modus als SET UP oder  (Seite 10) ein.</li> <li>→ Auf  einstellen (Seite 77).</li> <li>→ Setzen Sie einen „Memory Stick PRO“ ein (Seiten 77 und 118).</li> <li>→ Stellen Sie die Bildgröße auf eine andere Größe als [640(Fein)] ein.</li> </ul>
<b>Die Aufnahme dauert ungewöhnlich lange.</b>	<ul style="list-style-type: none"> <li>• Die Langzeitbelichtungs-Rauschunterdrückungsfunktion ist aktiviert.</li> </ul>	<ul style="list-style-type: none"> <li>→ Siehe Seite 36.</li> </ul>
<b>Der Blitz funktioniert nicht.</b>	<ul style="list-style-type: none"> <li>• Der Moduswahlknopf steht auf , SET UP oder .</li> <li>• Der Blitzmodus ist auf  (Blitzsperrung) eingestellt.</li> <li>• Sie haben den Moduswahlknopf bei Standbildaufnahme auf  oder  gestellt.</li> <li>• Sie haben den Moduswahlknopf bei Standbildaufnahme auf  oder  gestellt.</li> <li>• [Mode] (AUFN-Modus) ist auf [Serie] oder [Multi Burst] eingestellt.</li> </ul>	<ul style="list-style-type: none"> <li>→ Stellen Sie einen anderen Modus als , SET UP oder  (Seite 10) ein.</li> <li>→ Stellen Sie den Blitzmodus auf Automatik (keine Anzeige),  (Zwangsblitz) oder  (Langzeit-Synchronisierung) ein (Seite 30).</li> <li>→ Stellen Sie einen anderen Modus als  oder  (Seite 36) ein.</li> <li>→ Stellen Sie den Blitzmodus auf  (Zwangsblitz) ein (Seite 30).</li> <li>→ Stellen Sie einen anderen Modus als [Serie] oder [Multi Burst] ein.</li> </ul>
<b>Die Nahaufnahmefunktion (Makro) ist unwirksam.</b>	<ul style="list-style-type: none"> <li>• Sie haben den Moduswahlknopf bei Standbildaufnahme auf ,  oder  gestellt.</li> </ul>	<ul style="list-style-type: none"> <li>→ Stellen Sie einen anderen Modus als ,  oder  (Seite 36) ein.</li> </ul>

Symptom	Ursache	Abhilfemaßnahme
<b>Fortgesetzte Aufnahmen sind nicht möglich.</b>	<ul style="list-style-type: none"> <li>• Der „Memory Stick“ ist voll.</li> <li>• Der Akku ist zu schwach, so dass Sie nur ein Bild aufnehmen können.</li> </ul>	<p>→ Löschen Sie unnötige Bilder auf dem „Memory Stick“ (Seiten 41 und 79).</p> <p>→ Setzen Sie geladene Akkus ein.</p>
<b>Die Augen von Personen erscheinen rot.</b>	—	→ Setzen Sie [Rotaugen-Reduz] im Menü SET UP auf [Ein] (Seiten 31 und 115).
<b>Datum und Uhrzeit werden falsch aufgezeichnet.</b>	<ul style="list-style-type: none"> <li>• Datum und Uhrzeit sind nicht korrekt eingestellt.</li> </ul>	→ Dient zum Einstellen von Datum und Uhrzeit (Seiten 18 und 116).
<b>Blendenwert und Belichtungszeit blinken bei halb niedergedrücktem Auslöser.</b>	<ul style="list-style-type: none"> <li>• Die Belichtung ist falsch.</li> </ul>	→ Korrigieren Sie die Belichtung (Seite 54).

## Anzeigen von Bildern

Symptom	Ursache	Abhilfemaßnahme
<b>Die Kamera gibt keine Bilder wieder.</b>	<ul style="list-style-type: none"> <li>• Sie haben den Moduswahlknopf nicht auf  gestellt.</li> <li>• Der Ordner-/Dateiname ist auf dem Computer geändert worden.</li> <li>• Ihre Kamera kann keine von der Festplatte Ihres Computers kopierte Bilddateien wiedergeben, wenn das Bild verändert worden ist.</li> <li>• Die Kamera befindet sich im USB-Modus.</li> </ul>	<p>→ Auf  einstellen (Seite 37).</p> <p>→ Siehe Seite 89.</p> <p>—</p> <p>→ Brechen Sie die USB-Verbindung ab (Seiten 85 und 94).</p>
<b>Das Bild erscheint grob unmittelbar nach Wiedergabebeginn.</b>	<ul style="list-style-type: none"> <li>• Das Bild kann unmittelbar nach dem Wiedergabestart wegen der Bildverarbeitung grob erscheinen.</li> </ul>	→ Dies ist keine Funktionsstörung.
<b>Es erscheint kein Bild auf dem Fernsehschirm.</b>	<ul style="list-style-type: none"> <li>• Die Einstellung des Video-Ausgangssignals im Menü SET UP ist falsch.</li> <li>• Die Verbindung ist nicht korrekt.</li> </ul>	<p>→ Ändern Sie die Einstellung (Seiten 46 und 116).</p> <p>→ Überprüfen Sie die Verbindung (Seite 39).</p>
<b>Es erfolgt keine Bildwiedergabe auf einem Computer.</b>	—	→ Siehe Seite 102.

## Löschen/Bearbeiten von Bildern

Symptom	Ursache	Abhilfemaßnahme
<b>Ein Bild lässt sich nicht löschen.</b>	<ul style="list-style-type: none"> <li>• Das Bild ist geschützt.</li> <li>• Der Schreibschutzschieber am „Memory Stick“ steht auf der Position LOCK.</li> </ul>	→ Heben Sie den Schutz auf (Seite 67). → Den Schieber auf die Aufnahme-position stellen (Seite 119).
<b>Sie haben ein Bild versehentlich gelöscht.</b>	<ul style="list-style-type: none"> <li>• Nachdem ein Bild einmal gelöscht worden ist, kann es nicht wiederhergestellt werden.</li> </ul>	→ Das Symbol  (Schützen) verhindert versehentliches Löschen von Bildern (Seite 67). → Wir empfehlen, den Schreibschutzschieber des „Memory Stick“ auf die Position LOCK zu stellen, um versehentliches Löschen zu verhindern (Seite 119).
<b>Die Skalierungs-Funktion ist unwirksam.</b>	<ul style="list-style-type: none"> <li>• Die Größe von Bewegtbildern und Multi Burst-Bildern kann nicht verändert werden.</li> </ul>	—
<b>Das Drucksymbol (DPOF) wird nicht angezeigt.</b>	<ul style="list-style-type: none"> <li>• Filmaufnahmen können nicht mit Drucksymbolen (DPOF) markiert werden.</li> </ul>	—
<b>Ein Film lässt sich nicht schneiden.</b>	<ul style="list-style-type: none"> <li>• Der Film ist nicht lang genug zum Schneiden.</li> <li>• Geschützte Filme können nicht geschnitten werden.</li> <li>• Standbilder können nicht geschnitten werden.</li> </ul>	— → Heben Sie den Schutz auf (Seite 67). —

## Computern

Symptom	Ursache	Abhilfemaßnahme
<b>Sie wissen nicht, ob das Betriebssystem Ihres Computers kompatibel ist.</b>	—	→ Überprüfen Sie „Empfohlene Computer-Umgebung“ (Seiten 82 und 93).
<b>Der USB-Treiber kann nicht installiert werden.</b>	—	→ Melden Sie sich in Windows 2000 als Administrator (autorisierter Administrator) an (Seite 82).

Symptom	Ursache	Abhilfemaßnahme
<b>Der Computer erkennt die Kamera nicht.</b>	<ul style="list-style-type: none"> <li>• Die Kamera ist ausgeschaltet.</li> <li>• Der Akku ist schwach.</li>   <li>• Sie verwenden nicht das mitgelieferte USB-Kabel.</li> <li>• Das USB-Kabel ist nicht richtig angeschlossen.</li>   <li>• [USB-Anschluss] im Menü SET UP ist nicht auf [Normal] eingestellt.</li> <li>• Die USB-Anschlüsse des Computers sind außer der Tastatur, der Maus und der Kamera noch mit anderen Geräten verbunden.</li> <li>• Die Kamera ist nicht direkt an Ihren Computer angeschlossen.</li> <li>• Der USB-Treiber ist nicht installiert.</li> <li>• Ihr Computer erkennt das Gerät nicht richtig, weil Sie die Kamera und Ihren Computer über das USB-Kabel verbunden haben, bevor Sie den „USB Driver (USB-Treiber)“ von der mitgelieferten CD-ROM installiert haben.</li> </ul>	<ul style="list-style-type: none"> <li>→ Die Kamera einschalten (Seite 17).</li> <li>→ Verwenden Sie das AC Netzgerät (nicht mitgeliefert) (Seite 16).</li> <li>→ Verwenden Sie das mitgelieferte USB-Kabel (Seiten 84 und 94).</li> <li>→ Trennen Sie das USB-Kabel von Computer und Kamera ab, und schließen Sie es wieder korrekt an. Vergewissern Sie sich, dass „USB-Mode“ auf dem LCD-Monitor angezeigt wird (Seite 84).</li> <li>→ Stellen Sie den Posten auf [Normal] ein (Seiten 46 und 116).</li>   <li>→ Trennen Sie alle Geräte außer Tastatur und Maus von den USB-Anschlüssen ab (Seite 82).</li>   <li>→ Schließen Sie die Kamera ohne Umleitung über einen USB Hub oder ein anderes Gerät direkt an Ihren Computer an (Seite 82).</li> <li>→ Installieren Sie den USB-Treiber (Seite 83).</li> <li>→ Löschen Sie das falsch erkannte Gerät von Ihrem Computer (Seite 86), und installieren Sie dann den USB-Treiber (Seite 83).</li> </ul>
<b>Sie können keine Bilder kopieren.</b>	<ul style="list-style-type: none"> <li>• Die Kamera ist nicht richtig an Ihren Computer angeschlossen.</li> <li>• Sie verwenden nicht das korrekte Kopierverfahren für Ihr Betriebssystem.</li> <li>• Sie haben versucht, einen mit einem Computer formatierten „Memory Stick“ für die Aufnahme zu verwenden.</li> </ul>	<ul style="list-style-type: none"> <li>→ Verbinden Sie die Kamera und Ihren Computer korrekt mit dem mitgelieferten USB-Kabel (Seite 84).</li> <li>→ Wenden Sie das für Ihr Betriebssystem vorgeschriebene Kopierverfahren an (Seiten 85, 86, 91 und 93).</li> <li>→ Verwenden Sie einen mit Ihrer Kamera formatierten „Memory Stick“ für die Aufnahme.</li> </ul>
<b>„Picture Package“ startet nach der Herstellung einer USB-Verbindung nicht automatisch.</b>	<ul style="list-style-type: none"> <li>—</li> <li>—</li> </ul>	<ul style="list-style-type: none"> <li>→ Starten Sie das „Picture Package Menu“, und überprüfen Sie [Settings].</li> <li>→ Stellen Sie die USB-Verbindung nach dem Einschalten des Computers her (Seite 84).</li> </ul>

Symptom	Ursache	Abhilfemaßnahme
<b>Es erfolgt keine Bildwiedergabe auf einem Computer.</b>	— —	→ Wenn Sie die Anwendungssoftware „Picture Package“ verwenden, klicken Sie auf Help in der oberen rechten Ecke des jeweiligen Fensters. → Den Hersteller des Computers oder der Software konsultieren.
<b>Bei der Filmwiedergabe auf einem Computer treten Bild- und Tonstörungen auf.</b>	• Sie versuchen, den Film direkt vom „Memory Stick“ abzuspielen.	→ Kopieren Sie den Film auf die Festplatte Ihres Computers, und geben Sie dann den Film von der Festplatte wieder (Seiten 85, 86, 91 und 93).
<b>Bilder können nicht ausgedruckt werden.</b>	—	→ Überprüfen Sie die Druckereinstellungen.
<b>Bilder, die einmal zum Computer kopiert wurden, können nicht mehr auf der Kamera betrachtet werden.</b>	• Die Bilder wurden zu einem falschen Ordner kopiert.	→ Kopieren Sie sie zu einem verfügbaren Ordner, wie z.B. „101MSDCF“ (Seite 89).

### „Memory Stick“

Symptom	Ursache	Abhilfemaßnahme
<b>Der „Memory Stick“ lässt sich nicht einschieben.</b>	• Sie haben versucht, den „Memory Stick“ verkehrt herum einzuschieben.	→ Schieben Sie ihn richtig herum ein (Seite 20).
<b>Es werden keine Daten auf den „Memory Stick“ aufgezeichnet.</b>	• Der Schreibschuttschieber am „Memory Stick“ steht auf der Stellung LOCK. • Der „Memory Stick“ ist voll.  • Die Bildgröße wurde bei Filmaufnahmen auf [640(Fein)] eingestellt.	→ Den Schieber auf die Aufnahme position stellen (Seite 118).  → Löschen Sie unnötige Bilder auf dem „Memory Stick“ (Seiten 41 und 79). → Setzen Sie einen „Memory Stick PRO“ ein (Seiten 77 und 118). → Stellen Sie die Bildgröße auf eine andere Größe als [640(Fein)] ein.
<b>Der „Memory Stick“ lässt sich nicht formatieren.</b>	• Der Schreibschuttschieber am „Memory Stick“ steht auf der Stellung LOCK.	→ Den Schieber auf die Aufnahme position stellen (Seite 119).
<b>Sie haben einen „Memory Stick“ versehentlich formatiert.</b>	• Durch Formatieren werden alle Daten auf dem „Memory Stick“ gelöscht. Eine Wiederherstellung ist nicht möglich.	→ Wir empfehlen, den Schreibschuttschieber des „Memory Stick“ auf die Position LOCK zu stellen, um versehentliches Löschen zu verhindern (Seite 119).



## PictBridge-kompatibler Drucker

Symptom	Ursache	Abhilfemaßnahme
<b>Die Verbindung wird nicht hergestellt.</b>	<ul style="list-style-type: none"> <li>• Der Drucker ist nicht mit PictBridge kompatibel.</li> <li>• Der Drucker ist nicht für die Verbindung mit der Kamera eingestellt.</li> <li>• [USB-Anschluss] im Menü SET UP ist nicht auf [PictBridge] eingestellt.</li> <li>• Unter bestimmten Umständen wird möglicherweise keine Verbindung hergestellt.</li> </ul>	<ul style="list-style-type: none"> <li>→ Konsultieren Sie den Druckerhersteller.</li> <li>→ Prüfen Sie, ob der Drucker eingeschaltet ist und mit der Kamera verbunden werden kann.</li> <li>→ Auf [PictBridge] einstellen (Seite 116).</li> <li>→ Klemmen Sie das USB-Kabel ab und wieder an. Falls eine Fehlermeldung am Drucker angezeigt wird, schlagen Sie in der Bedienungsanleitung des Druckers nach.</li> </ul>
<b>Es werden keine Bilder gedruckt.</b>	<ul style="list-style-type: none"> <li>• Die Kamera ist nicht mit dem Drucker verbunden.</li> <li>• Der Drucker ist nicht eingeschaltet.</li> <li>• Falls Sie [Beenden] während des Druckvorgangs wählen, ist erneutes Drucken je nach Ihrem Drucker eventuell nicht möglich.</li> <li>• Filme können nicht ausgedruckt werden.</li> <li>• Bilder, die mit einem Computer verändert oder mit einer anderen Kamera als dieser aufgenommen wurden, lassen sich eventuell nicht ausdrucken.</li> </ul>	<ul style="list-style-type: none"> <li>→ Prüfen Sie nach, ob Kamera und Drucker mit dem USB-Kabel korrekt verbunden sind.</li> <li>→ Schalten Sie den Drucker ein. Einzelheiten entnehmen Sie bitte der mitgelieferten Bedienungsanleitung.</li> <li>→ Klemmen Sie das USB-Kabel ab und wieder an. Falls Drucken noch immer nicht möglich ist, trennen Sie das USB-Kabel ab, schalten Sie den Drucker aus und wieder ein, und schließen Sie dann das USB-Kabel wieder an.</li> <li>—</li> <li>—</li> </ul>
<b>Der Druckvorgang wird abgebrochen.</b>	<ul style="list-style-type: none"> <li>• Sie haben das USB-Kabel abgetrennt, bevor das Symbol  (USB-Kabel-Abtrennverbot) ausgeblendet wurde.</li> </ul>	—
<b>Im Indexmodus wird kein Datum eingefügt, oder es werden keine Bilder gedruckt.</b>	<ul style="list-style-type: none"> <li>• Der Drucker bietet diese Funktionen nicht.</li> <li>• Je nach dem Drucker wird im Indexmodus eventuell kein Datum eingefügt.</li> </ul>	<ul style="list-style-type: none"> <li>→ Konsultieren Sie den Druckerhersteller, ob der Drucker diese Funktionen besitzt oder nicht.</li> <li>→ Konsultieren Sie den Druckerhersteller.</li> </ul>
<b>„--- --“ wird im Datumsfeld ausgedruckt.</b>	<ul style="list-style-type: none"> <li>• Die Daten für das Aufnahmedatum sind nicht im Bild aufgezeichnet.</li> </ul>	<ul style="list-style-type: none"> <li>→ Bilder, die keine Aufnahmedatumsdaten besitzen, können nicht mit Datumseinfügung ausgedruckt werden. Setzen Sie [Datum] vor dem Drucken auf [Aus].</li> </ul>





## Sonstiges

Symptom	Ursache	Abhilfemaßnahme
<b>Die Kamera funktioniert nicht.</b>	<ul style="list-style-type: none"> <li>• Der Akku ist schwach. (Die Anzeige  erscheint.)</li> <li>• Das AC Netzgerät (nicht mitgeliefert) ist nicht richtig angeschlossen.</li> </ul>	<p>→ Laden Sie die Akkus (Seite 11).</p> <p>→ Schließen Sie das Netzgerät einwandfrei an die Buchse DC IN der Kamera und an eine Netzsteckdose an (Seite 16).</p>
<b>Die Kamera ist eingeschaltet, aber sie funktioniert nicht.</b>	<ul style="list-style-type: none"> <li>• Der interne Mikrocomputer arbeitet nicht einwandfrei.</li> </ul>	<p>→ Nehmen Sie die Batterien heraus, setzen Sie sie nach einer Minute wieder ein, und schalten Sie die Kamera ein. Sollte die Kamera noch immer nicht einwandfrei funktionieren, drücken Sie den Knopf RESET an der Unterseite der Kamera mit einem spitzen Gegenstand hinein, und schalten Sie dann die Kamera wieder ein. (Dadurch werden die Datums- und Uhrzeiteinstellungen usw. gelöscht.)</p>
<b>Sie können eine Anzeige auf dem Monitor nicht identifizieren.</b>	—	→ Überprüfen Sie die Anzeige (Seiten 123 bis 126).
<b>Das Objektiv beschlägt.</b>	<ul style="list-style-type: none"> <li>• Feuchtigkeit hat sich niedergeschlagen.</li> </ul>	→ Schalten Sie die Kamera aus, und lassen Sie sie etwa eine Stunde lang bei Raumtemperatur liegen, um die Feuchtigkeit verdunsten zu lassen, bevor Sie die Kamera benutzen (Seite 117).
<b>Die Kamera erwärmt sich bei längerer Benutzung.</b>	—	→ Dies ist keine Funktionsstörung.
<b>Das Objektiv wird beim Ausschalten der Kamera nicht eingefahren.</b>	<ul style="list-style-type: none"> <li>• Die Akkus sind entladen.</li> </ul>	→ Ersetzen Sie die Batterien durch aufgeladene (Seiten 11 und 13), oder verwenden Sie das Netzgerät (nicht mitgeliefert) (Seite 16).

## Warn- und Hinweismeldungen

Die folgenden Meldungen können auf dem Monitor erscheinen.

Meldung	Bedeutung/Abhilfemaßnahme
<b>Kein Memory Stick</b>	<ul style="list-style-type: none"><li>• Setzen Sie einen „Memory Stick“ ein (Seite 20).</li></ul>
<b>Systemfehler</b>	<ul style="list-style-type: none"><li>• Die Kamera einmal aus- und wieder einschalten (Seite 17).</li></ul>
<b>Memory Stick-Fehler</b>	<ul style="list-style-type: none"><li>• Der eingesetzte „Memory Stick“ kann nicht in Ihrer Kamera verwendet werden (Seite 118).</li><li>• Der „Memory Stick“ ist beschädigt.</li><li>• Die Kontakte des „Memory Stick“ sind verschmutzt.</li><li>• Setzen Sie den „Memory Stick“ korrekt ein (Seite 20).</li></ul>
<b>Memory Stick-Typenfehler</b>	<ul style="list-style-type: none"><li>• Der eingesetzte „Memory Stick“ kann nicht in Ihrer Kamera verwendet werden (Seite 118).</li></ul>
<b>Formatierfehler</b>	<ul style="list-style-type: none"><li>• Der „Memory Stick“ konnte nicht formatiert werden. Formatieren Sie den „Memory Stick“ erneut (Seite 43).</li></ul>
<b>Memory Stick gesperrt</b>	<ul style="list-style-type: none"><li>• Der Schreibschutzschieber am „Memory Stick“ steht auf der Stellung LOCK. Den Schieber auf die Aufnahme positionieren (Seite 119).</li></ul>
<b>Kein Speicherplatz</b>	<ul style="list-style-type: none"><li>• Die Kapazität des „Memory Stick“ ist unzureichend. Es können keine Bilder aufgezeichnet werden. Löschen Sie unnötige Bilder (Seiten 41 und 79).</li></ul>
<b>Nur-lese-Speicher</b>	<ul style="list-style-type: none"><li>• Ihre Kamera kann keine Bilder auf diesen „Memory Stick“ aufzeichnen oder von ihm löschen.</li></ul>
<b>Keine Datei im Ordner</b>	<ul style="list-style-type: none"><li>• Es sind keine Bilder in diesem Ordner aufgezeichnet.</li></ul>
<b>Ordnerfehler</b>	<ul style="list-style-type: none"><li>• Ein Ordner mit der gleichen Nummer auf den ersten drei Stellen existiert bereits im „Memory Stick“. (Beispiel: 123MSDCF und 123ABCDE) Wählen Sie einen anderen Ordner, oder legen Sie einen neuen an.</li></ul>
<b>Keine weiteren Ordner</b>	<ul style="list-style-type: none"><li>• Ein Ordner, dessen Name auf den ersten drei Stellen mit „999“ beginnt, existiert bereits im „Memory Stick“. Sie können keine Ordner anlegen.</li></ul>
<b>Aufzeichnung unmöglich</b>	<ul style="list-style-type: none"><li>• Die Kamera zeichnet keine Bilder im ausgewählten Ordner auf. Wählen Sie einen anderen Ordner (Seite 47).</li></ul>
<b>Dateifehler</b>	<ul style="list-style-type: none"><li>• Bei der Bildwiedergabe ist ein Fehler aufgetreten.</li></ul>
<b>Datei schützen</b>	<ul style="list-style-type: none"><li>• Das Bild ist löschgeschützt. Heben Sie den Schutz auf (Seite 68).</li></ul>
<b>Bildgröße zu gross</b>	<ul style="list-style-type: none"><li>• Sie haben versucht, ein Bild wiederzugeben, dessen Größe mit dieser Kamera nicht wiedergegeben werden kann.</li></ul>
<b>Unterteilen unmöglich</b>	<ul style="list-style-type: none"><li>• Das Film ist nicht lang genug zum Unterteilen.</li><li>• Die Datei ist kein Film.</li></ul>

Meldung	Bedeutung/Abhilfemaßnahme
<b>Unzulässige Bedienung</b>	<ul style="list-style-type: none"> <li>Sie haben versucht, eine Datei wiederzugeben, die auf einem anderen Gerät als dieser Kamera erzeugt wurde.</li> </ul>
	<ul style="list-style-type: none"> <li>Der Akku ist schwach oder leer. Laden Sie die Akkus (Seite 11). Je nach den Benutzungsbedingungen oder dem Akkutyp kann die Anzeige blinken, selbst wenn noch eine Akku-Restzeit von 5 bis 10 Minuten übrig ist.</li> </ul>
	<ul style="list-style-type: none"> <li>Es besteht Verwacklungsgefahr wegen unzureichender Beleuchtung. Benutzen Sie den Blitz, oder montieren Sie die Kamera auf ein Stativ, oder sichern Sie die Kamera auf eine andere Art.</li> </ul>
<b>Kamera Aus-/Einschalten</b>	<ul style="list-style-type: none"> <li>Ein Problem mit dem Objektiv hat einen Fehler verursacht.</li> </ul>
<b>640(Fein) ist nicht verfügbar</b>	<ul style="list-style-type: none"> <li>Filme im Format 640(Fein) können nur auf einen „Memory Stick PRO“ aufgezeichnet werden. Schieben Sie einen „Memory Stick PRO“ ein, oder stellen Sie die Bildgröße auf eine andere Stufe als [640(Fein)] ein.</li> </ul>
<b>Druckerverbindung aktivieren</b>	<ul style="list-style-type: none"> <li>[USB-Anschluss] ist auf [PictBridge] eingestellt, aber die Kamera ist an ein nicht mit PictBridge kompatibles Gerät angeschlossen. Überprüfen Sie das Gerät.</li> <li>Unter bestimmten Umständen wird möglicherweise keine Verbindung hergestellt. Klemmen Sie das USB-Kabel ab und wieder an. Falls eine Fehlermeldung am Drucker angezeigt wird, schlagen Sie in der Bedienungsanleitung des Druckers nach.</li> </ul>
<b>Mit Gerät  verbinden</b>	<ul style="list-style-type: none"> <li>Sie haben versucht, Bilder zu drucken, bevor die Druckerverbindung hergestellt wurde. Schließen Sie die Kamera an einen PictBridge-kompatiblen Drucker an.</li> </ul>
<b>Kein druckbares Bild</b>	<ul style="list-style-type: none"> <li>Sie haben versucht, [DPOF-Bild] auszuführen, ohne das Symbol  zu aktivieren.</li> <li>Sie haben versucht, [Alle im Ordner] auszuführen, während Sie einen Ordner ausgewählt haben, der nur Filme enthält. Filme können nicht ausgedruckt werden.</li> </ul>
<b>Drucker belegt</b>	<ul style="list-style-type: none"> <li>Da der Drucker belegt ist, kann er keine Druckaufträge annehmen. Überprüfen Sie den Drucker.</li> </ul>
<b>Papierfehler</b>	<ul style="list-style-type: none"> <li>Ein Papierfehler, wie z.B. Papiermangel, Papierstau usw., ist aufgetreten. Überprüfen Sie den Drucker.</li> </ul>
<b>Tintenversorgungsfehler</b>	<ul style="list-style-type: none"> <li>Ein Tintenfehler ist aufgetreten. Überprüfen Sie den Drucker.</li> </ul>
<b>Druckerfehler</b>	<ul style="list-style-type: none"> <li>Die Kamera hat eine Fehlermeldung vom Drucker erhalten. Überprüfen Sie den Drucker, oder prüfen Sie, ob die zu druckende Bilddatei verfälscht ist.</li> </ul>
	<ul style="list-style-type: none"> <li>Die Datenübertragung zum Drucker ist möglicherweise noch nicht beendet. Trennen Sie das USB-Kabel nicht ab.</li> </ul>

## Selbstdiagnose-Anzeige

– Falls ein Code erscheint, der mit einem Buchstaben beginnt

Die Kamera ist mit einer Selbstdiagnosefunktion ausgestattet. Diese Funktion zeigt den Zustand der Kamera mit einer Kombination aus einem Buchstaben und vier Ziffern auf dem LCD-Monitor an. Wird einer dieser Codes angezeigt, entnehmen Sie seine Bedeutung aus der folgenden Code-Tabelle, und ergreifen Sie die entsprechenden Abhilfemaßnahmen. Die letzten zwei Ziffern (durch □□ gekennzeichnet) hängen vom jeweiligen Betriebszustand der Kamera ab.

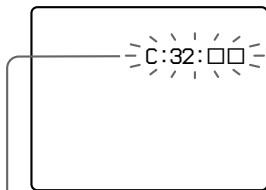

Selbstdiagnose-Anzeige

Code	Ursache	Gegenmaßnahme
C:32: □□	Es liegt eine Störung in der Hardware vor.	• Die Kamera einmal aus- und wieder einschalten (Seite 17).
C:13: □□	Die Kamera kann keine Daten vom/auf den „Memory Stick“ lesen oder schreiben.	• Setzen Sie den „Memory Stick“ wiederholt ein.
	Der eingesetzte „Memory Stick“ ist nicht formatiert.	• Formatieren Sie den „Memory Stick“ (Seite 43).
E:61: □□ E:91: □□ E:92: □□	Der eingesetzte „Memory Stick“ kann nicht mit Ihrer Kamera verwendet werden, oder die Daten sind beschädigt.	• Setzen Sie einen neuen „Memory Stick“ ein (Seite 20).
	Eine vom Benutzer nicht behebbare Kamerastörung ist aufgetreten.	• Drücken Sie den Knopf RESET (Seite 97) an der Unterseite der Kamera hinein, und schalten Sie dann die Kamera wieder ein.

Falls sich die Störung trotz wiederholter Ausführung der Abhilfemaßnahmen nicht beheben lässt, wenden Sie sich an Ihren Sony-Händler oder die örtliche Sony-Kundendienststelle.

## Anzahl der speicherbaren Bilder oder Aufnahmezeit

Die Anzahl der speicherbaren Bilder und die Aufnahmezeiten sind je nach der Kapazität des „Memory Stick“, der Bildgröße und der Bildqualität unterschiedlich. Nehmen Sie bei der Wahl eines „Memory Stick“ die folgenden Tabellen zu Hilfe.

- Die Bilderzahlen sind in der Reihenfolge Fein (Standard) aufgelistet.
- Die Werte für die speicherbaren Bilder und die Aufnahmezeiten sind je nach den Aufnahmebedingungen unterschiedlich.
- Angaben zu den normalen Aufnahmezeiten und speicherbaren Bilderzahlen finden Sie auf Seite 23.
- Wenn die Zahl der noch verbleibenden Aufnahmen größer als 9.999 ist, erscheint die Anzeige „>9999“ auf dem LCD-Monitor.

## Multi Burst

(Einheiten: Bilder)

	16MB	32MB	64MB	128MB	MSX-256	MSX-512	MSX-1G
1M	24 (46)	50 (93)	101 (187)	202 (376)	357 (649)	726 (1320)	1482 (2694)

## Film

	16MB	32MB	64MB	128MB	MSX-256	MSX-512	MSX-1G
640(Fein)	—	—	—	—	0:02:57	0:06:02	0:12:20
640(Standard)	0:00:42	0:01:27	0:02:56	0:05:54	0:10:42	0:21:47	0:44:27
160	0:11:12	0:22:42	0:45:39	1:31:33	2:51:21	5:47:05	11:44:22

Die Zahlen geben die Aufnahmezeit an. Beispiel: „1:34:45“ bedeutet „1 Stunde, 34 Minuten, 45 Sekunden“.

- Die Bildgröße ist wie folgt:  
640(Fein): 640×480  
640(Standard): 640×480  
160: 160×112

## Menüposten





Die einstellbaren Menüposten sind je nach der Stellung des Moduswahlknopfes oder der Einstellung unterschiedlich.









Der Werksvorgaben werden durch ■ angezeigt.

### Bei Einstellung des Moduswahlknopfes auf

Posten	Einstellung	Beschreibung
<b>Mode (AUFN-Modus)</b>	Multi Burst  Serie ■Normal	– Eine ununterbrochene Folge von 16 Bildern wird innerhalb eines einzigen Standbilds aufgenommen (Seite 60). – Die Kamera nimmt eine Bildfolge auf (Seite 59). – Dient zur Aufnahme eines Bilds im normalen Aufnahmemodus.







### Bei Einstellung des Moduswahlknopfes auf P oder M

Posten	Einstellung	Beschreibung
 (EV) <sup>1)</sup>	+2.0EV / +1.7EV / +1.3EV / +1.0EV / +0.7EV / +0.3EV / ■0EV / –0.3EV / –0.7EV / –1.0EV / –1.3EV / –1.7EV / –2.0EV	Damit korrigieren Sie die Belichtung (Seite 54).
 (Fokus)	∞ / 7.0m / 3.0m / 1.0m / 0.5m / Center-AF / ■Multi-AF	Dient zur Wahl der Autofokussmethode (Seite 48) oder zur Einstellung der Scharfeinstellungs-Vorwählentfernung (Seite 50).
 (Messmodus)	Spot / ■Multi	Dient zur Anpassung der Belichtung an das aufzunehmende Motiv (Seite 56). Stellt die Messzone ein.
<b>WB (Weissabgl)</b>		Stellt den Weißabgleichmodus ein (Seite 57).
<b>ISO</b>	400 / 200 / 100 / ■Auto	Dient zur Wahl der ISO-Empfindlichkeit. Wählen Sie einen hohen Wert, wenn Sie an dunklen Orten oder sich schnell bewegende Objekte aufnehmen, oder einen niedrigen Wert, um eine höhere Bildqualität zu erzielen. • Beachten Sie, dass die Rauschstörungen im Bild zunehmen, je höher der ISO-Empfindlichkeitswert ist.



Posten	Einstellung	Beschreibung
 (Bildqualität)	■Fein / Standard	Dient zur Einstellung der Bildqualität auf Fein/Standard (Seite 46).
<b>Mode (AUFN-Modus)</b>	Multi Burst Serie ■Normal	<ul style="list-style-type: none"> <li>– Eine ununterbrochene Folge von 16 Bildern wird innerhalb eines einzigen Standbilds aufgenommen (Seite 60).</li> <li>– Die Kamera nimmt eine Bildfolge auf (Seite 59).</li> <li>– Dient zur Aufnahme eines Bilds im normalen Aufnahmemodus.</li> </ul>
 (Intervall)	1/7.5 / 1/15 / ■1/30	Dient zur Wahl des Multi Burst-Aufnahmeintervalls (Seite 60). (Diese Einstellung ist nicht durchführbar, wenn [Mode] (AUFN-Modus) im Menü auf eine andere Option als [Multi Burst] eingestellt wird.)
 (Blitzstufe)	+ / ■Normal / –	Dient zur Einstellung der Blitzintensität (Seite 58).
<b>PFX (Bildeffekt)</b>	S/W / Sepia / ■Aus	Damit wählen Sie die Bildeffekte (Seite 61).
 (Sättigung)	+ / ■Normal / –	Dient zur Einstellung der Bildsättigung. Das Symbol  erscheint (außer bei Einstellung auf Normal).
 (Kontrast)	+ / ■Normal / –	Dient zur Einstellung des Bildkontrasts. Das Symbol  erscheint (außer bei Einstellung auf Normal).
 (Konturen)	+ / ■Normal / –	Stellt die Scharfzeichnung des Bilds ein. Das Symbol  erscheint (außer bei Einstellung auf Normal).

<sup>1)</sup>Dieser Posten erscheint nicht, wenn der Moduswahlknopf auf M gestellt wird.



### Bei Einstellung des Moduswahlknopfes auf , , , , , oder



Posten	Einstellung	Beschreibung
 (EV)	+2.0EV / +1.7EV / +1.3EV / +1.0EV / +0.7EV / +0.3EV / ■0EV / –0.3EV / –0.7EV / –1.0EV / –1.3EV / –1.7EV / –2.0EV	Damit korrigieren Sie die Belichtung (Seite 54).
 (Fokus) <sup>1)</sup>	∞ / 7.0m / 3.0m / 1.0m / 0.5m / Center-AF / ■Multi-AF	Dient zur Wahl der Autofokusmethode (Seite 48) oder zur Einstellung der Scharfeinstellungs-Vorwahlentfernung (Seite 50).
 (Messmodus)	Spot / ■Multi	Dient zur Anpassung der Belichtung an das aufzunehmende Motiv (Seite 56). Stellt die Messzone ein.
<b>WB (Weißabgl)<sup>1)</sup></b>	 /  /  /  / ■Auto	Stellt den Weißabgleichmodus ein (Seite 57).







Posten	Einstellung	Beschreibung
<b>ISO</b>	Auto	[Auto] wird automatisch gewählt.
 <b>(Bildqualität)</b>	■Fein / Standard	Dient zur Einstellung der Bildqualität auf Fein/Standard (Seite 46).
<b>Mode (AUFN-Modus)<sup>1)</sup></b>	Multi Burst  Serie ■Normal	<ul style="list-style-type: none"> <li>– Eine ununterbrochene Folge von 16 Bildern wird innerhalb eines einzigen Standbilds aufgenommen (Seite 60).</li> <li>– Die Kamera nimmt eine Bildfolge auf (Seite 59).</li> <li>– Dient zur Aufnahme eines Bilds im normalen Aufnahmemodus.</li> </ul>
 <b>(Intervall)<sup>2)</sup></b>	1/7.5 / 1/15 / ■1/30	Dient zur Wahl des Multi Burst-Aufnahmeintervalls (Seite 60). (Diese Einstellung ist nicht durchführbar, wenn [Mode] (AUFN-Modus) im Menü auf eine andere Option als [Multi Burst] eingestellt wird.)
 <b>(Blitzstufe)<sup>3)</sup></b>	+ / ■Normal / –	Dient zur Einstellung der Blitzintensität (Seite 58).
<b>PFX (Bildeffekt)</b>	S/W / Sepia / ■Aus	Damit wählen Sie die Bildeffekte (Seite 61).

<sup>1)</sup> Die Einstellungswahl ist je nach der Moduswahlknopfstellung begrenzt (Seite 36).









<sup>2)</sup> Dieser Posten erscheint nicht, wenn der Moduswahlknopf auf ,  oder  gestellt wird.

<sup>3)</sup> Dieser Posten erscheint nicht, wenn der Moduswahlknopf auf  oder  gestellt wird.

## Bei Einstellung des Moduswahlknopfes auf

Posten	Einstellung	Beschreibung
 <b>(EV)</b>	+2.0EV / +1.7EV / +1.3EV / +1.0EV / +0.7EV / +0.3EV / ■0EV / –0.3EV / –0.7EV / –1.0EV / –1.3EV / –1.7EV / –2.0EV	Damit korrigieren Sie die Belichtung (Seite 54).
 <b>(Fokus)</b>	∞ / 7.0m / 3.0m / 1.0m / 0.5m / Center-AF / ■Multi-AF	Dient zur Wahl der Autofokusmethode (Seite 48) oder zur Einstellung der Scharfeinstellungs-Vorwählentfernung (Seite 50).
 <b>(Messmodus)</b>	Spot / ■Multi	Dient zur Anpassung der Belichtung an das aufzunehmende Motiv (Seite 56). Stellt die Messzone ein.
<b>WB (Weissabgl)</b>		Stellt den Weißabgleichmodus ein (Seite 57).
<b>PFX (Bildeffekt)</b>	S/W / Sepia / ■Aus	Damit wählen Sie die Bildeffekte (Seite 61).

## Bei Einstellung des Moduswahlknopfes auf

Posten	Einstellung	Beschreibung
 (Ordner)	OK / Abbrech	Dient zur Wahl des Ordners, der die wiederzugebenden Bilder enthält (Seite 62).
 (Schütz)	—	Dient zum Aktivieren und Deaktivieren des Schutzes vor versehentlichem Löschen (Seite 67).
DPOF (DPOF)	—	Dient zum Setzen und Löschen der Druckmarke (DPOF) auf auszudruckenden Standbildern (Seite 69).
 (Drucken)	—	Dient zum Ausdrucken von Bildern mit einem PictBridge-kompatiblen Drucker (Seite 71).
 (Dia)	Intervall Bild Wiederh. Start Abbrech	<ul style="list-style-type: none"> <li>– Stellt das Bildvorführungsintervall ein (Seite 64). (Nur im Einzelbildmodus) <ul style="list-style-type: none"> <li>■3 Sek / 5 Sek / 10 Sek / 30 Sek / 1 Min</li> </ul> </li> <li>– Dient zur Festlegung des Bereichs der wiederzugebenden Bilder. <ul style="list-style-type: none"> <li>■Ordner / Alle</li> </ul> </li> <li>– Dient zur wiederholten Wiedergabe von Bildern. <ul style="list-style-type: none"> <li>■Ein / Aus</li> </ul> </li> <li>– Damit starten Sie die Bildvorführung.</li> <li>– Dient zum Abschalten der Bildvorführung.</li> </ul>
 (Skalier)	5M / 3M / 1M / VGA / Abbrech	Damit ändern Sie die Größe des aufgezeichneten Standbilds (Seite 68). (Nur im Einzelbildmodus)
 (Drehen)	 (entgegen dem Uhrzeigersinn) /  (im Uhrzeigersinn) / OK / Abbrech	Dient zum Rotieren von Standbildern (Seite 65). (Nur im Einzelbildmodus)
 (Untertl)	OK / Abbrech	Dient zum Unterteilen eines Bewegtbilds (Seite 80). (Nur im Einzelbildmodus)

## SET UP-Posten

Stellen Sie den Moduswahlknopf auf SET UP. Der Bildschirm SET UP erscheint.

Der Werksvorgaben werden durch ■ angezeigt.

### (Kamera)

Posten	Einstellung	Beschreibung
<b>AF-Modus</b>	■Einzel / Monitor	Dient zur Wahl des Fokussiermodus (Seite 49).
<b>Digitalzoom</b>	■Smart / Präzision / Aus	Dient zur Wahl des Digitalzoommodus (Seite 26).
<b>Datum/Uhrzeit</b>	Tag&Zeit / Datum / ■Aus	Damit wählen Sie, ob Datum oder Uhrzeit in das Bild eingeblendet werden (Seite 33). Datum und Uhrzeit werden im Multi Burst-Modus nicht eingeblendet. Datum und Uhrzeit erscheinen außerdem nur während der Wiedergabe und nicht während der Aufnahme.
<b>Rotaugen-Reduz</b>	Ein / ■Aus	Dient zur Reduzierung des Rote-Augen-Effekts bei Blitzaufnahmen (Seite 31).
<b>AF-Illuminator</b>	■Auto / Aus	Damit wählen Sie, ob bei Dunkelheit ein AF-Hilfslicht abgegeben wird oder nicht. Dient zur Erleichterung der Scharfeinstellung von Motiven bei Dunkelheit (Seite 31).
<b>Autom. Aufn.ktrl</b>	Ein / ■Aus	Damit wählen Sie, ob das aufgenommene Standbild unmittelbar nach der Aufnahme auf dem LCD-Monitor angezeigt wird oder nicht. Bei Wahl von [Ein] wird das aufgenommene Bild ungefähr zwei Sekunden lang angezeigt. Während dieser Zeit kann das nächste Bild nicht aufgenommen werden.

### (Memory Stick Tool)

Posten	Einstellung	Beschreibung
<b>Formatieren</b>	OK / Abbrech	Damit formatieren Sie den „Memory Stick“. Beachten Sie, dass durch Formatieren alle Daten auf einem „Memory Stick“, einschließlich geschützter Bilder, gelöscht werden (Seite 43).
<b>Ordner anlegen</b>	OK / Abbrech	Dient zum Anlegen eines Ordners für die Bildaufzeichnung (Seite 47).
<b>Ordner ändern</b>	OK / Abbrech	Dient zum Ändern eines Ordners für die Bildaufzeichnung (Seite 47).

## (Setup 1)

Posten	Einstellung	Beschreibung
<b>LCD-Beleuchtg</b>	Hell / <input type="checkbox"/> Normal / Dunkel	Dient zur Wahl der Helligkeit der LCD-Hintergrundbeleuchtung. Die Einstellung [Hell] macht den Bildschirm heller und leichter ablesbar, wenn Sie die Kamera im Freien oder an anderen hellen Orten benutzen, verbraucht aber auch mehr Akkustrom. Dieser Posten wird nur bei Akkubetrieb der Kamera angezeigt.
<b>Piepton</b>	Verschluss <input type="checkbox"/> Ein  Aus	<ul style="list-style-type: none"><li>– Das Verschlussgeräusch wird beim Drücken des Auslösers erzeugt.</li><li>– Piepton oder Verschlussgeräusch werden erzeugt, wenn Sie die Steuertaste bzw. den Auslöser drücken.</li><li>– Piepton und Verschlussgeräusch sind abgeschaltet.</li></ul>
<b> Sprache</b>	—	Die Menüposten, Warnungen und Meldungen werden in der ausgewählten Sprache angezeigt.

## (Setup 2)

Posten	Einstellung	Beschreibung
<b>Dateinummer</b>	<input type="checkbox"/> Serie  Rücksetz	<ul style="list-style-type: none"><li>– Damit werden Dateien fortlaufende Nummern zugewiesen, selbst wenn der „Memory Stick“ gewechselt oder der Aufnahmeordner geändert wird.</li><li>– Damit wird die Dateinummerierung bei jedem Ordnerwechsel auf 0001 zurückgesetzt. (Wenn der Aufnahmeordner bereits eine Datei enthält, wird eine Nummer zugewiesen, die um eins höher als die höchste Nummer ist.)</li></ul>
<b>USB-Anschluss</b>	PictBridge / PTP / <input type="checkbox"/> Normal	Dient zum Umschalten des USB-Modus, wenn die Kamera über das USB-Kabel mit einem Computer oder einem PictBridge-kompatiblen Drucker verbunden wird (Seiten 71, 82, 84 und 94).
<b>Videoausgang</b>	NTSC PAL	<ul style="list-style-type: none"><li>– Damit wählen Sie den NTSC-Modus für das Video-Ausgangssignal (z.B. USA, Japan).</li><li>– Damit wählen Sie den PAL-Modus für das Video-Ausgangssignal (z.B. Europa).</li></ul>
<b>Uhreinstellung</b>	OK / Abbrech	Dient zum Einstellen von Datum und Uhrzeit (Seiten 18 und 46).

## Vorsichtsmaßnahmen

### Lassen Sie die Kamera nicht an folgenden Orten liegen

- An einem sehr heißen Ort, wie z.B. in einem in praller Sonne geparkten Auto. Hohe Temperaturen können eine Verformung des Kameragehäuses oder eine Funktionsstörung verursachen.
- Unter direktem Sonnenlicht oder in der Nähe eines Heizkörpers. Hohe Temperaturen können eine Verfärbung oder Verformung des Kameragehäuses oder eine Funktionsstörung verursachen.
- An einem Ort, der starken Vibrationen ausgesetzt ist
- In der Nähe starker Magnetfelder
- Achten Sie an sandigen oder staubigen Orten darauf, dass weder Sand noch Staub in die Kamera eindringt. Es könnte sonst zu einer Funktionsstörung der Kamera kommen, die in manchen Fällen nicht reparierbar ist.

### Zur Reinigung

#### Reinigen des LCD-Monitors

Reinigen Sie den Bildschirm mit einem LCD-Reinigungskit (nicht mitgeliefert), um Fingerabdrücke, Staub usw. zu entfernen.

### Reinigen des Objektivs

Wischen Sie das Objektiv mit einem weichen Tuch ab, um Fingerabdrücke, Staub usw. zu entfernen.

### Reinigen des Kameragehäuses

Reinigen Sie das Kameragehäuse mit einem weichen, leicht mit Wasser angefeuchteten Tuch, und wischen Sie anschließend das Gehäuse mit einem trockenen Tuch ab. Unterlassen Sie die Verwendung der folgenden Mittel, weil sie die Oberfläche angreifen oder das Gehäuse beschädigen können.

- Chemikalien, wie z.B. Verdüner, Benzin, Alkohol, Feuchttücher, Insektenbekämpfungs- oder -vernichtungsmittel usw.
- Berührung der Kamera, wenn eine der obigen Substanzen an Ihren Händen haftet
- Längerer Kontakt mit Gummi oder Vinyl

### Hinweise zur Betriebstemperatur

Ihre Kamera ist für den Einsatz innerhalb eines Temperaturbereichs von 0°C bis 40°C vorgesehen. Der Gebrauch bei sehr niedrigen oder hohen Temperaturen, die außerhalb dieses Bereichs liegen, wird nicht empfohlen.

### Zu Feuchtigkeitskondensation

Falls die Kamera direkt von einem kalten an einen warmen Ort gebracht oder in einen sehr feuchten Raum gelegt wird, kann sich Feuchtigkeit im Inneren oder an der Außenseite der Kamera niederschlagen. Diese Feuchtigkeitskondensierung kann eine Funktionsstörung der Kamera verursachen.

### Die folgenden Fälle begünstigen Feuchtigkeitskondensation:

- Wenn die Kamera von einem kalten Ort (z.B. Skipiste) in einen aufgeheizten Raum gebracht wird
- Wenn die Kamera von einem klimatisierten Raum oder Auto in eine heiße Umgebung gebracht wird

### So verhindern Sie Feuchtigkeitskondensation

Wenn Sie die Kamera von einem kalten an einen warmen Ort bringen, schließen Sie sie luftdicht in einen Plastikbeutel ein, und warten Sie einige Zeit (etwa eine Stunde), bis sie die Umgebungstemperatur angenommen hat.

## Falls Feuchtigkeitskondensation auftritt

Schalten Sie die Kamera aus, und warten Sie etwa eine Stunde lang, bis die Feuchtigkeit verdunstet ist. Falls Sie versuchen, mit der Kamera aufzunehmen, während die Objektivlinsen noch beschlagen sind, erhalten Sie keine scharfen Bilder.

## Hinweise zur internen wiederaufladbaren Knopfzelle

Diese Kamera besitzt eine interne wiederaufladbare Knopfzelle, die den Speicher für Datum und Uhrzeit sowie andere Einstellungen unabhängig vom Betriebszustand der Kamera versorgt. Diese wiederaufladbare Knopfzelle wird ständig geladen, solange die Kamera in Betrieb ist. Wird die Kamera jedoch nur für kurze Perioden benutzt, entlädt sich die Knopfzelle allmählich, und wenn die Kamera etwa einen Monat lang gar nicht benutzt wird, ist sie völlig erschöpft. In diesem Fall muss die wiederaufladbare Knopfzelle vor der Inbetriebnahme der Kamera aufgeladen werden. Aber auch wenn diese wiederaufladbare Knopfzelle nicht geladen wird, kann die Kamera dennoch benutzt werden, solange Sie Datum und Uhrzeit nicht aufzeichnen.

## Lademethode

Setzen Sie geladene Batterien ein, oder schließen Sie die Kamera über das Netzgerät (nicht mitgeliefert) an eine Netzsteckdose an, und lassen Sie sie mindestens 24 Stunden lang ausgeschaltet liegen.

- Die wiederaufladbare Knopfzelle befindet sich hinter einer getrennten Abdeckung im Batteriefach. Die wiederaufladbare Knopfzelle darf auf keinen Fall entfernt werden.

## Informationen zum „Memory Stick“

„Memory Stick“ ist ein kompaktes, tragbares IC-Speichermedium, dessen Speicherkapazität die einer Diskette bei weitem übersteigt.

Die „Memory Stick“-Typen, die mit dieser Kamera verwendet werden können, sind in der nachstehenden Tabelle aufgelistet. Es kann jedoch kein einwandfreier Betrieb für alle „Memory Stick“-Funktionen garantiert werden.

„Memory Stick“-Typ	Aufnahme/Wiedergabe <sup>4)</sup>
Memory Stick	○
Memory Stick Duo <sup>1)</sup>	○
Memory Stick Duo (MagicGate / Hochgeschwindigkeits-Datenübertragung kompatibel) <sup>1)</sup>	○ <sup>2) 3)</sup>
MagicGate Memory Stick	○ <sup>2)</sup>
MagicGate Memory Stick Duo <sup>1)</sup>	○ <sup>2)</sup>
Memory Stick PRO	○ <sup>2) 3)</sup>
Memory Stick PRO Duo <sup>1)</sup>	○ <sup>2) 3)</sup>

<sup>1)</sup> Wenn Sie einen „Memory Stick Duo“ mit dieser Kamera verwenden wollen, setzen Sie ihn unbedingt in den Memory Stick Duo-Adapter ein.

2) „MagicGate Memory Stick“ und „Memory Stick PRO“ sind mit MagicGate-Funktionen ausgestattet. MagicGate ist ein Urheberrechtsschutzverfahren, das sich einer Verschlüsselungstechnologie bedient. Datenaufzeichnung und -wiedergabe, die MagicGate-Funktionen erfordern, können mit dieser Kamera nicht durchgeführt werden.

3) Unterstützt Hochgeschwindigkeits-Datenübertragung über eine parallele Schnittstelle.

4) Filme des Formats 640(Fein) können nur mit einem „Memory Stick PRO“ oder „Memory Stick PRO Duo“ aufgenommen und wiedergegeben werden.

- Der einwandfreie Betrieb eines mit einem Computer formatierten „Memory Stick“ mit dieser Kamera kann nicht garantiert werden.
- Die Datenlese- und -schreibgeschwindigkeiten hängen vom verwendeten „Memory Stick“ und dem jeweiligen Gerät ab.

## Hinweise zum Gebrauch des „Memory Stick“ (mitgeliefert)

- In der Stellung LOCK des Schreibschutzschiebers können keine Bilder aufgenommen, bearbeitet oder gelöscht werden.

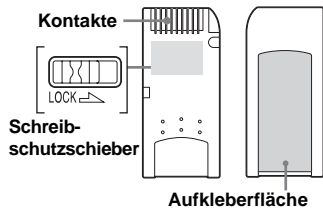

Lage und/oder Form des Schreibschutzschiebers können je nach dem verwendeten „Memory Stick“ unterschiedlich sein.

- Nehmen Sie den „Memory Stick“ nicht während des Daten-Lese- oder -Schreibvorgangs heraus.
- In den folgenden Fällen können Daten verfälscht werden:
  - Wenn der „Memory Stick“ während des Lese- oder Schreibvorgangs entnommen oder die Kamera ausgeschaltet wird
  - Wenn der „Memory Stick“ an Orten benutzt wird, die statischer Elektrizität oder elektrischer Störbeeinflussung ausgesetzt sind
- Es ist empfehlenswert, Sicherungskopien von wichtigen Daten zu machen.
- Bringen Sie kein anderes Material außer dem mitgelieferten Aufkleber an der Aufkleberfläche an.

- Bringen Sie den mitgelieferten Aufkleber nur an der dafür vorgesehen Fläche an. Achten Sie darauf, dass der Aufkleber nicht übersteht.
- Bewahren Sie den „Memory Stick“ beim Transportieren oder Lagern in seinem mitgelieferten Etui auf.
- Vermeiden Sie das Berühren der „Memory Stick“-Kontakte mit den bloßen Fingern oder einem Metallgegenstand.
- Vermeiden Sie Anstoßen, Verbiegen oder Fallenlassen des „Memory Stick“.
- Unterlassen Sie das Zerlegen oder Modifizieren des „Memory Stick“.
- Lassen Sie den „Memory Stick“ nicht nass werden.
- Unterlassen Sie die Benutzung oder Lagerung des „Memory Stick“ unter den folgenden Bedingungen:
  - An Orten mit hohen Temperaturen, z.B. im Fahrgastraum eines in direktem Sonnenlicht geparkten Autos
  - An Orten, die direktem Sonnenlicht ausgesetzt sind
  - An feuchten Orten oder Orten mit korrosiven Substanzen

## Hinweise zum Gebrauch des „Memory Stick Duo“ (nicht mitgeliefert)

- Wenn Sie einen „Memory Stick Duo“ mit der Kamera verwenden wollen, setzen Sie ihn unbedingt in einen Memory Stick Duo-Adapter ein.  
Falls Sie einen „Memory Stick Duo“ ohne den Memory Stick Duo-Adapter in ein „Memory Stick“-kompatibles Gerät einschieben, kann er möglicherweise nicht wieder herausgenommen werden.

- Achten Sie beim Einsetzen eines „Memory Stick Duo“ in einen Memory Stick Duo-Adapter darauf, dass er in der korrekten Richtung eingeschoben wird.
- Wenn Sie einen in einen Memory Stick Duo-Adapter eingesetzten „Memory Stick Duo“ in der Kamera verwenden, achten Sie darauf, dass Sie den „Memory Stick Duo“ in der korrekten Richtung einführen. Beachten Sie, dass unsachgemäßer Gebrauch zu einer Beschädigung des Gerätes führen kann.
- Schieben Sie keinen leeren Memory Stick Duo-Adapter in ein „Memory Stick“-kompatibles Gerät ein. Anderenfalls kann es zu einer Funktionsstörung der Einheit kommen.
- Setzen Sie den „Memory Stick Duo“ zum Formatieren in den Memory Stick Duo-Adapter ein.
- Wenn der „Memory Stick Duo“ mit einem Schreibschutzschieber ausgestattet ist, heben Sie die Sperre auf.

### **Hinweis zum Gebrauch des „Memory Stick PRO“ (nicht mitgeliefert)**

„Memory Stick PRO“ mit einer Kapazität von bis zu 1GB funktionieren einwandfrei mit dieser Kamera.

## *Nickel-Metallhydrid-Akkus*

### **Effektiver Gebrauch des Akkus**

- Die Akkuleistung nimmt bei niedrigen Temperaturen ab, und die Akku-Lebensdauer verkürzt sich unter solchen Bedingungen. Um die Nutzungsdauer eines Akkus zu verlängern, empfehlen wir, den Akku in seinem Etui in einer körpernahen Tasche warm zu halten und ihn erst unmittelbar vor Aufnahmebeginn in die Kamera einzusetzen.
- Bei häufiger Blitzbenutzung sind die Akkus schneller verbraucht.
- Wir empfehlen, genügend Reserveakkus für das Zwei- oder Dreifache der voraussichtlichen Aufnahmedauer bereitzuhalten und Probeaufnahmen vor dem eigentlichen Einsatz der Kamera zu machen.
- Bringen Sie den Akku nicht mit Wasser in Berührung. Der Akku ist nicht wasserfest.

## **Akku-Lebensdauer**

- Die Akku-Lebensdauer ist begrenzt. Im Laufe der Zeit nimmt die Akkukapazität bei häufigem Gebrauch immer mehr ab. Wenn sich die Akku-Nutzungsdauer beträchtlich verkürzt, haben die Akkus wahrscheinlich das Ende ihrer Lebensdauer erreicht.
- Die Akku-Lebensdauer hängt von den Lagerungs- und Benutzungsbedingungen sowie von den Umwelteinflüssen ab und ist für jeden Akku unterschiedlich.



## Hinweise zum Ladegerät

- Laden Sie außer Nickel-Metallhydrid-Akkus von Sony keine anderen Batterien in dem mit Ihrer Kamera gelieferten Ladegerät. Falls Sie versuchen, außer den vorgeschriebenen Akkus andere Batterietypen (z.B. Manganbatterien, Alkali-Trockenzellen, Einweg-Lithiumbatterien oder Ni-Cd-Batterien) zu laden, können diese Batterien auslaufen, überhitzen oder explodieren, was Verbrennungen oder andere Verletzungen zur Folge haben kann.
- Unterlassen Sie erneutes Laden voll aufgeladener Nickel-Metallhydrid-Akkus. Anderenfalls besteht die Gefahr von Auslaufen, Überhitzung, Explosion oder elektrischem Schlag.
- Wenn Sie andere Hochkapazitätsakkus als die mitgelieferten mit dem beigegeführten Ladegerät laden, ist möglicherweise nicht die volle Kapazität der Akkus verfügbar.

- Blinken der Lampe CHARGE kann bedeuten, dass ein Akkufehler vorliegt, oder dass andere Akkus als die vorgeschriebenen eingelegt worden sind. Vergewissern Sie sich, dass die Akkus dem vorgeschriebenen Typ entsprechen. Wenn es sich um Akkus des vorgeschriebenen Typs handelt, nehmen Sie alle Akkus heraus, und ersetzen Sie sie durch neue oder andere, um zu prüfen, ob das Ladegerät einwandfrei funktioniert. Wenn das Ladegerät einwandfrei funktioniert, liegt möglicherweise ein Fehler in einem Akku vor.

## Technische Daten

### ■ Kamera

#### [System]

#### Bildwandler

9,04-mm-Farb-CCD (Typ 1/1,8)  
Primärfarbenfilter

#### Gesamte Pixelzahl der Kamera

ca. 5 255 000 Pixel

#### Effektive Pixelzahl der Kamera

ca. 5 090 000 Pixel

#### Objektiv

Carl Zeiss Vario-Tessar  
3× Zoomobjektiv  
f = 7,9 – 23,7 mm (38 – 114 mm bei Umrechnung auf eine 35 mm-Kleinbildkamera)  
F2,8 – 5,2

#### Belichtungsregelung

Automatische Belichtung, Manuelle Belichtung, Dämmerungs-, Dämmerungs-Porträt-, Kerzenlicht-, Landschafts-, Strand-, Soft-Snap-Modus

#### Weißabgleich

Automatik, Tageslicht, Bewölkt, Leuchtstofflampen, Glühlampen

#### Dateiformat (DCF-kompatibel)

Standbilder: Exif Ver. 2.2 JPEG-kompatibel, DPOF-kompatibel  
Bewegtbilder: MPEG1-kompatibel (Mono)

#### Speichermedium

„Memory Stick“

#### Blitz

Empfohlene Entfernung (Einstellung von ISO auf Auto):  
0,2 m bis 3,5 m (W)  
0,3 m bis 2,5 m (T)

## [Ein- und Ausgangsbuchsen]

### Buchse A/V OUT (MONO) (Mono)

Minibuchse

Video: 1 Vs-s, 75  $\Omega$  unsymmetrisch,  
negative Synchronisierung

Audio: 327 mV (bei einer Last von  
47 k $\Omega$ )

Ausgangsimpedanz 2,2 k $\Omega$

### USB-Buchse

mini-B

### USB-Verbindung

Hi-Speed USB (entspricht USB 2.0)

## [LCD-Monitor]

### LCD-Panel

6,2 cm (Typ 2,5) TFT-Display

### Gesamtzahl der Bildpunkte

123 200 (560×220) Punkte

## [Stromversorgung, Allgemeines]

### Stromversorgung

Nickel-Metallhydrid-Batterien der

Größe AA (2), 2,4 V

AC-LS5 Netzgerät

(nicht mitgeliefert), 4,2 V

### Stromverbrauch (bei Aufnahme mit eingeschaltetem LCD-Monitor)

1,4 W

### Betriebstemperatur

0°C bis +40°C

### Lagertemperatur

-20°C bis +60°C

### Abmessungen

91 × 60 × 36,3 mm

(B/H/T, ohne maximale Vorsprünge)

**Gewicht** ca. 250 g (mit zwei Batterien,  
„Memory Stick“ und Handschlaufe)

**Mikrofon** Elektret-Kondensatormikrofon

### Lautsprecher

Dynamischer Lautsprecher

**Exif Print** Kompatibel

### PRINT Image Matching II

Kompatibel

### PictBridge

Kompatibel

## ■ BC-CS2A/CS2B Ni-MH-Ladegerät

### Stromversorgung

AC 100 bis 240V, 50/60Hz  
3 W

### Ausgangsspannung

AA : 1,4 V Gleichstrom, 400 mA × 2

AAA : 1,4 V Gleichstrom,  
160 mA × 2

### Betriebstemperaturbereich

0°C bis +40°C

### Lagertemperaturbereich

-20°C bis +60°C

### Abmessungen

71 × 30 × 91 mm (B/H/T)

**Gewicht** ca. 90 g

## ■ AC-LS5 Netzgerät (nicht mitgeliefert)

### Eingangslleistung

100 bis 240 V Wechselstrom,  
50/60 Hz, 11 W, 0,16 bis 0,09 A

### Ausgangsleistung

4,2 V Gleichstrom, 1,5 A

### Betriebstemperatur

0°C bis +40°C

### Lagertemperatur

-20°C bis +60°C

### Abmessungen

ca. 48 × 29 × 81 mm

(B/H/T, ohne vorspringende Teile)

**Gewicht** ca. 130 g

## ■ Zubehör

- HR6-Batterien (Größe AA) Ni-MH (DSC-W1: 2, DSC-W12: 4)
- Akku (DSC-W1: 1, DSC-W12: 2)
- BC-CS2A/CS2B Ni-MH-Ladegerät (1)
- Netzkabel (1)
- USB-Kabel (1)
- A/V-Verbindungskabel (1)
- Handschlaufe (1)
- „Memory Stick“ (32 MB) (1)
- CD-ROM (USB-Treiber SPVD-012) (1)
- Bedienungsanleitung (1)
- Tragetasche (nur DSC-W12) (1)

Änderungen, die dem technischen Fortschritt dienen, bleiben vorbehalten.

## Bei Standbild-Aufnahmen

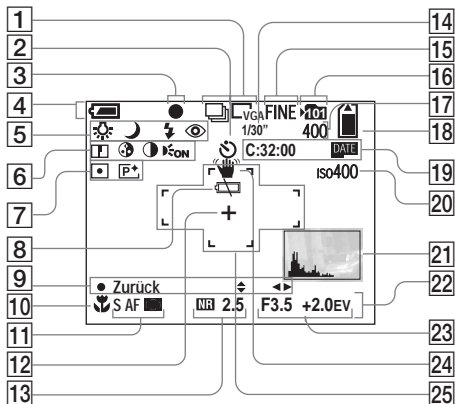

- 1 Aufnahme-/Modus-Anzeige (59, 60)/  
Bildgrößen-Anzeige (21)
- 2 Selbstauslöser-Anzeige (29)
- 3 AE/AF-Speicher-Anzeige (25, 50)
- 4 Akku-Restzeit-Anzeige (14)
- 5 Weißabgleich-Anzeige (57)/  
Moduswahlknopf-Anzeige (10)/  
Blitzmodus-Anzeige (30)/  
Anzeige für Rote-Augen-  
Reduzierung (31)
- 6 Konturenschärfe-Anzeige (112)/  
Sättigungs-Anzeige (112)/  
Kontrast-Anzeige (112)/  
AF-Illuminator (31, 115)
- 7 Messmodus-Anzeige (56)/  
Bildeffekt-Anzeige (61)
- 8 Akku-Warn-Anzeige (108)
- 9 Anzeige für manuellen  
Belichtungs-Einrichtungsmodus  
(51)
- 10 Anzeige für Makro (28)

- 11 Anzeige für AF-Modus (49)/AF-  
Messzonensucherrahmen (48)/  
Fokusvorwahlwert (50)
- 12 Fadenkreuz für Spotmessung  
(57)
- 13 Langzeitbelichtungs-  
Rauschunterdrückungs-Anzeige  
(36)/Verschlusszeit-Anzeige
- 14 Multi Burst-Modus (60)
- 15 Bildqualitäts-Anzeige (46)
- 16 Aufnahmeordner-Anzeige (47)
- 17 Anzeige für verfügbare  
Restbildzahl (23)
- 18 „Memory Stick“-  
Restkapazitäts-Anzeige
- 19 Selbstdiagnose-Anzeige (109)/  
Datum/Uhrzeit-Anzeige (33)
- 20 ISO-Wert-Anzeige (111)
- 21 Histogrammanzeige (55)
- 22 Menüleiste/Führungsmenü (45)
- 23 Blendenwert-Anzeige (51)/  
EV-Stufen-Anzeige (54)
- 24 Vibrations-Warn-Anzeige (108)
- 25 AF-Messsucherrahmen (48)

- Durch Drücken von MENU wird das Menü/  
Führungsmenü ein-/ausgeschaltet.

Die in Klammern angegebenen  
Seitenzahlen verweisen auf wichtige  
Zusatzinformationen.

## Bei Bewegtbild-Aufnahme

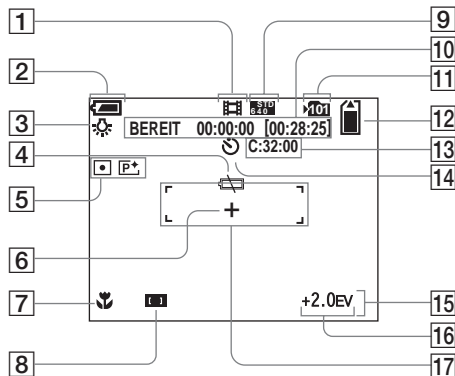

- 1 **Aufnahmemodusanzeige** (77)
- 2 **Akku-Restzeitanzeige** (14)
- 3 **Weißabgleich-Anzeige** (57)
- 4 **Akku-Warnanzeige** (108)
- 5 **Messmodusanzeige** (56)/  
**Bildeffektanzeige** (61)
- 6 **Fadenkreuz für Spotmessung**  
(57)
- 7 **Anzeige für Makro** (28)
- 8 **Anzeige für AF-**  
**Messzonensucherrahmen** (48)/  
**Fokusvorwahlwert** (50)
- 9 **Bildgrößen-Anzeige** (77)
- 10 **Anzeige für Aufnahmezeit**  
**[maximale Aufnahmezeit]** (110)

- 11 **Aufnahmeordneranzeige** (47)
- 12 **„Memory Stick“-**  
**Restkapazitätsanzeige**
- 13 **Selbstdiagnose-Anzeige** (109)
- 14 **Selbstauslöseranzeige** (29)
- 15 **Menüleiste/Führungs Menü** (45)
- 16 **EV-Messwertanzeige** (54)
- 17 **AF-Wert-Anzeige** (48)

- Durch Drücken von MENU wird das Menü/  
Führungs Menü ein-/ausgeschaltet.

Die in Klammern angegebenen  
Seitenzahlen verweisen auf wichtige  
Zusatzinformationen.

## Bei Standbildwiedergabe

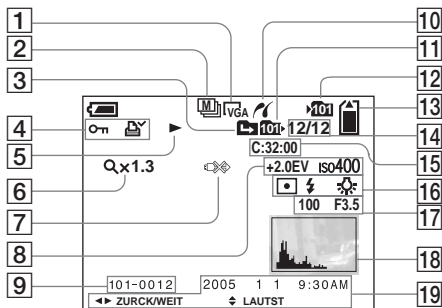

- |  |  |
|--|--|
| <p><b>1</b> Bildgrößen-Anzeige (21)</p> <p><b>2</b> Aufnahmemodusanzeige (59, 60)</p> <p><b>3</b> Ordnerwechselanzeige (62)</p> <p><b>4</b> Schutzanzeige (67)/<br/>Drucksymbolanzeige (DPOF) (69)</p> <p><b>5</b> Wiedergabe-Anzeige (65)</p> <p><b>6</b> Zoomfaktoranzeige (63)/<br/>Einzelbild-Wiedergabeanzeige (66)</p> <p><b>7</b> USB-Kabel-<br/>Abtrennverbotsanzeige (73)</p> <p><b>8</b> EV-Messwertanzeige (54)/<br/>ISO-Wert-Anzeige (111)</p> <p><b>9</b> Ordner-Dateinummer (87)</p> <p><b>10</b> PictBridge-Verbindungsanzeige (71)</p> <p><b>11</b> Wiedergabeordneranzeige (62)</p> <p><b>12</b> Aufnahmeordneranzeige (47)</p> | <p><b>13</b> „Memory Stick“-<br/>Restkapazitätsanzeige</p> <p><b>14</b> Bildnummer/Anzahl der im<br/>ausgewählten Ordner<br/>enthaltenen Bilder</p> <p><b>15</b> Selbstdiagnose-Anzeige (109)</p> <p><b>16</b> Messmodusanzeige (56)/<br/>Blitzanzeige/<br/>Weißabgleichanzeige (57)</p> <p><b>17</b> Verschlusszeitanzeige (51)/<br/>Blendenwertanzeige (51)</p> <p><b>18</b> Histogrammanzeige (55)</p> <p><b>19</b> Aufnahmedatum/-uhrzeit des<br/>Wiedergabebilds (33)/<br/>Menüleiste/Führungsmenü (45)</p> |
|--|--|

- Durch Drücken von MENU wird das Menü/  
Führungsmenü ein-/ausgeschaltet.

Die in Klammern angegebenen  
Seitenzahlen verweisen auf wichtige  
Zusatzinformationen.

## Bei Bewegtbildwiedergabe

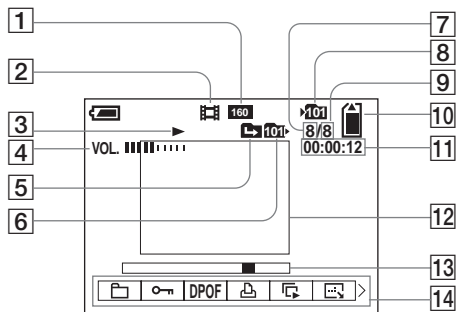

- |   |  |
|---|--|
| <b>1 Bildgrößen-Anzeige (78)</b>                              | <b>11 Zählwerk (78)</b>                |
| <b>2 Aufnahmemodusanzeige (78)</b>                            | <b>12 Wiedergabebild (78)</b>          |
| <b>3 Wiedergabe-Anzeige (78)</b>                              | <b>13 Wiedergabeleiste (78)</b>        |
| <b>4 Lautstärke-Anzeige (78)</b>                              | <b>14 Menüleiste/Führungsmenü (45)</b> |
| <b>5 Ordnerwechselanzeige (62)</b>                            |  |
| <b>6 Wiedergabeordneranzeige (62)</b>                         |  |
| <b>7 Bildnummer</b>   |  |
| <b>8 Aufnahmeordneranzeige (47)</b>                           |  |
| <b>9 Anzahl der im ausgewählten Ordner enthaltenen Bilder</b> |  |
| <b>10 „Memory Stick“-Restkapazitätsanzeige</b>                |  |
- Durch Drücken von MENU wird das Menü/Führungsmenü ein-/ausgeschaltet.

Die in Klammern angegebenen Seitenzahlen verweisen auf wichtige Zusatzinformationen.

# Index

## A

Abschaltautomatik .....	17
AE .....	25
AE/AF-Speicheranzeige .....	25, 50
AF-Illuminator .....	31, 115
AF-Messsucherrahmen .....	48
AF-Modus .....	49
AF-Speicher .....	50
Akku-Lebensdauer .....	15, 120
Akku-Restzeitanzeige .....	14
Anzahl der für Aufnahme oder Wiedergabe verfügbaren Bilder .....	15, 23, 110
Anzeigen für Blitzmodus .....	30
Aufnahme/Wiedergabe-Restzeit .....	15, 110
Aufnahmen mit Programmautomatik .....	10
Auto Review .....	115
Autofokus .....	25, 48
Automatikmodus .....	24
A/V-Verbindungskabel .....	39

## B

Belichtungskorrektur .....	54
Belichtungsmessmodus .....	56
Benutzung der Kamera im Ausland .....	16
Bewölkung .....	57
Bildeffekt .....	61
Bildgröße .....	21, 22
Bildqualität .....	22, 46
Bildvergrößerung .....	63
Bildvorführung .....	64

Bildwiedergabe auf einem Fernsehschirm .....	39
Bildwiedergabe auf Ihrem Computer .....	87
Blendenwert .....	51
Blitzstufe .....	58, 112
Buchse USB .....	71, 84
Burst .....	59

## C

CD-ROM .....	83, 90, 95
Center-AF .....	48

## D

Dämmerungsmodus .....	34
Dämmerungs-Porträtmodus .....	34
Dateinamen .....	87
Datei-Speicheradressen .....	87
Digitalzoom .....	26
DPOF .....	69
Drehen .....	65
Drucksymbol (DPOF) .....	69

## E

Einblenden von Datum und Uhrzeit .....	33
Einstellen von Datum und Uhrzeit .....	18, 115
Einzelbild-Anzeige .....	37
Einzelmessungs-AF .....	49
Ein-/Ausschalten .....	17

## F

Feuchtigkeitskondensation .....	117
Filmaufnahme .....	77
Fokus .....	48
Fokusvorwahl .....	50
Formatieren .....	43

## G

Gleichstromstecker .....	16
Glühlampe .....	58

## H

Histogram .....	55
-----------------	----

## I

ImageMixer VCD2 .....	95
Index-Anzeige .....	37
Installieren .....	83, 89, 95
ISO .....	111

## J

JPG .....	88
-----------	----

## K

Kerzenlichtmodus .....	34
Knopf RESET .....	97
Kontrast .....	112
Konturen .....	112
Kopieren von Bildern zum Computer .....	85, 86, 91, 93

## L

Laden der Akkus .....	11, 121
Ladezeit .....	12
Landschaftsmodus .....	34
Langzeitbelichtungs- Rauschunterdrückungsfunktion .....	36
LCD-Beleuchtg .....	116
LCD-Hintergrundbeleuchtung ein/aus .....	32
Leuchtstofflampe .....	57
Löschen von Filmen .....	79
Löschen von Standbildern .....	41

## M

Manuelle Belichtung .....	51
Mehrfeldmessung .....	56
Memory Stick .....	43, 118
Menü-Einstellungen .....	45, 111
Moduswahlknopf .....	10
Monitor-Anzeigen .....	32, 123
MPG .....	88
Multi AF .....	48
Multi Burst .....	60
Multifeld-AF .....	48

## N

Nachführungs-AF .....	49
Nahaufnahme (Makro) .....	28
Netzgerät .....	16
NTSC-System .....	40, 116

## O

Ordner .....	47, 62
--------------	--------

## P

PAL-System .....	40, 116
PictBridge .....	71
Picture Package .....	89
Piepton/Verschlussgeräusch .....	116
Präzisions-Digitalzoom .....	27
PTP .....	82, 94, 116

## Q

Quick Review .....	26
--------------------	----

## R

Reinigung .....	117
Rote-Augen-Reduzierung .....	31

## S

Sättigung .....	112
Schieben „Memory Stick“ .....	20
Schneiden von Filmen .....	80
Schützen .....	67
Selbstauslöser .....	29
Selbstdiagnose-Anzeige .....	109
Sepia .....	61
SET UP .....	46, 115
Skalieren .....	68
Smart-Zoom .....	26
Soft-Snap-Modus .....	35
Spotmessung .....	56
Standbild-Vollautomatik .....	10, 48
Stuertaste .....	17
Strandmodus .....	34
Sucher .....	32
S/W .....	61

## T

Tageslicht .....	57
Tageslicht-Synchronisierung .....	30
Trimmen .....	64
TV-Farbsystem .....	39

## U

Uhreinstellung .....	18, 116
Unterteilen .....	80
USB-Kabel .....	71, 84
USB-Modus .....	82
USB-Treiber .....	83
USB-Verbindung .....	71, 84

## V

Verschlusszeit .....	51
VGA .....	22
Vorsichtsmaßnahmen .....	117

## W

Warn- und Hinweismeldungen .....	107
Weißabgleich .....	57
Wiedergabe von Filmen auf dem LCD-Monitor .....	78
Wiedergabe von Standbildern auf dem LCD-Monitor .....	37
Wiedergabezoom .....	63

## Z

Zoom .....	26
Zugriffslampe .....	20





### WAARSCHUWING

**Om het gevaar van brand of elektrische schokken te voorkomen, mag het apparaat niet worden blootgesteld aan regen of vocht.**

**Om elektrische schokken te vermijden, mag de behuizing niet worden geopend. Laat reparaties uitsluitend door vakkundig personeel uitvoeren.**

### Voor klanten in Nederland



Gooi de batterij niet weg maar lever deze in als klein chemisch afval (KCA).

### Informatie voor kopers in Europa

Dit product is getest volgens de EMC-richtlijn voor het gebruik van aansluitkabels korter dan 3 meter en voldoet aan de hierin gestelde voorwaarden.

#### Let op

Een elektromagnetisch veld van de opgegeven frequenties kan het beeld en geluid van deze camera beïnvloeden.

#### Opmerking

Als door statische elektriciteit of elektromagnetisme de gegevensoverdracht wordt onderbroken (of mis gaat), start u het applicatieprogramma dan opnieuw, of maak de USB-kabel even los en sluit deze dan weer aan.

### Opmerking

In sommige landen en gebieden zijn regels voor het weggooien van de accu die gebruikt wordt om dit apparaat van stroom te voorzien. Vraag advies aan de plaatselijke overheid.

# Alvorens u de camera gaat gebruiken

## Proefopname

Voordat u een uniek evenement gaat filmen, is het verstandig om eerst een proefopname te maken, dit om ervan verzekerd te zijn dat de camera naar behoren werkt.

## Geen schadevergoeding voor mislukte opnamen

Voor mislukte opnamen door een gebrekkige werking van uw camera of opnamemedia, enz. kan geen schadevergoeding worden geëist.

## Reservekopieën

Om gegevensverlies te voorkomen, zorgt u dat u altijd een reservekopie op een disc maakt.

## Betreffende de uitwisseling van beeldgegevens

- Deze camera voldoet aan de "Design rule for Camera File system", de universele normen van de JEITA (Japan Electronics and Information Technology Industries Association).
- Er worden geen garanties gegeven dat beelden, welke met deze camera zijn opgenomen, kunnen worden weergegeven op andere apparatuur, of dat beelden die met andere apparatuur zijn opgenomen of gemonteerd, kunnen worden weergegeven op deze camera.

## Auteursrechten

Televisieprogramma's, films, videobanden en ander materiaal kunnen beschermd zijn met auteursrechten. Het zonder toestemming opnemen van dergelijk materiaal, kan in strijd zijn met de wetten op de auteursrechten.

## Niet met de camera schudden of er tegenaan stoten

Indien u de camera schudt of er tegenaan stoot, kan dit leiden tot defecten, mislukte opnamen, incompatibiliteit met de "Memory Stick" of aantasting, beschadiging of verlies van beeldgegevens en geheugeninhoud.

## **LCD-scherm, LCD-zoeker (alleen modellen met een LCD-zoeker) en lens**

- Het LCD-scherm en de LCD-zoeker zijn vervaardigd met behulp van precisietechnologie waardoor meer dan 99,99% van de pixels operationeel is. Soms kunnen er op het LCD-scherm en in de LCD-zoeker echter kleine zwarte en/of heldere puntjes (wit, rood, blauw of groen) permanent zichtbaar zijn. Dit is normaal en heeft geen enkele invloed op het opgenomen beeld.
- Wees voorzichtig wanneer u de camera bij een venster of buiten neerzet. Indien het LCD-scherm, de zoeker of de lens langdurig wordt blootgesteld aan direct zonlicht, kan dit tot defecten leiden.
- Druk niet hard op het LCD-scherm. Het scherm kan ongelijkmatig zijn en daardoor een storing veroorzaken.
- In een koude omgeving kunnen de beelden op het LCD-scherm nasporen vertonen. Dit is normaal.

## **De elektrische zoomlens**

Deze camera is uitgerust met een elektrische zoomlens. Wees voorzichtig dat u niet tegen de lens stoot en er geen kracht op uitoefent.

## **Maak het venster van de flitser schoon vóór deze te gebruiken**

De hitte die vrijkomt bij het afgaan van de flitser kan eventueel vuil op het venster van de flitser doen verbranden of vastbakken waardoor onvoldoende licht het voorwerp bereikt.

## **Laat de camera niet nat worden**

Bij het maken van opnamen in de regen of soortgelijke omstandigheden, moet u erop letten dat de camera niet nat wordt. Water dat de camera binnendringt, kan een storing veroorzaken die niet in alle gevallen kan worden verholpen. Wanneer er condensvorming optreedt, zie dan blz. 117 en volg de aanwijzingen voor het verwijderen van de condens alvorens u de camera gaat gebruiken.

## **Stel de camera niet bloot aan zand of stof**

Als u de camera in zanderige of stoffige plaatsen gebruikt, kunnen storingen optreden.

## **Richt de camera niet naar de zon of ander fel licht**

Dit kan leiden tot onherstelbare beschadiging van uw ogen. Of het kan een storing van de camera veroorzaken.

## **Opmerkingen betreffende de gebruikslocatie van de camera**

Gebruik de camera niet in de buurt van een plaats waar sterke radiogolven worden gegenereerd of straling wordt uitgestraald. Het is mogelijk dat de camera dan niet goed kan opnemen of weergeven.

### Carl Zeiss-lens

Deze camera is uitgerust met een Carl Zeiss-lens, die scherpe beelden met uitstekend contrast reproduceert.

De lens van deze camera is geproduceerd onder een kwaliteitborgingssysteem dat is gecertificeerd door Carl Zeiss in overeenstemming met de kwaliteitsnormen van Carl Zeiss, Duitsland.

### De beelden in deze gebruiksaanwijzing

De foto's die in deze gebruiksaanwijzing gebruikt worden als voorbeelden, zijn gereproduceerde beelden die niet daadwerkelijk met deze camera zijn opgenomen.

### Handelsmerken

- **Cyber-shot** is een handelsmerk van Sony Corporation.
- "Memory Stick", , "Memory Stick PRO", **MEMORY STICK PRO**, "Memory Stick Duo", **MEMORY STICK DUO**, "Memory Stick PRO Duo", **MEMORY STICK PRO DUO**, "MagicGate" en **MAGICGATE** zijn handelsmerken van Sony Corporation.
- Picture Package is een handelsmerk van Sony Corporation.
- Microsoft, Windows, Windows Media en DirectX zijn wettig gedeponeerde handelsmerken of handelsmerken van Microsoft Corporation in de Verenigde Staten en/of andere landen.
- Macintosh, Mac OS, QuickTime, iMac, iBook, PowerBook, Power Mac en eMac zijn handelsmerken van Apple Computer, Inc.
- Macromedia en Flash zijn wettig gedeponeerde handelsmerken of handelsmerken van Macromedia, Inc. in de Verenigde Staten en/of andere landen.
- Intel, MMX, en Pentium zijn wettig gedeponeerde handelsmerken of handelsmerken van Intel Corporation.
- Alle andere in deze gebruiksaanwijzing vermelde systeem- en productnamen zijn in het algemeen handelsmerken of wettig gedeponeerde handelsmerken van de betreffende ontwikkelaars of fabrikanten. Verder zijn in deze gebruiksaanwijzing de aanduidingen <sup>TM</sup> en ® in alle voorkomende gevallen weggelaten.

# Inhoud

Alvorens u de camera gaat gebruiken.....	3
Onderdelen.....	8
Modusdraaiknop .....	10

## Vorbereidingen

Vorbereiden van de batterijen.....	11
Opladen van de batterijen .....	11
Plaatsen van de batterijen .....	13
Gebruik van de netspanningsadapter .....	16
Gebruik van de camera in het buitenland .....	16
In- en uitschakelen van de camera.....	17
Gebruik van de regelknop.....	17
De datum en tijd instellen .....	18

## Opnemen van stilstaande beelden

Plaatsen en verwijderen van een "Memory Stick" .....	20
Instellen van het formaat van stilstaand beeld .....	21
Beeldformaat en -kwaliteit.....	22
Basisopname van stilstaande beelden — met automatische regeling.....	24
Controleren van het laatst opgenomen beeld — Quick Review .....	26
Gebruik van de zoomfunctie.....	26
Opnemen van close-ups — Macro .....	28
Gebruik van de zelfontspanner .....	29

Een flitsmodus kiezen .....	30
Beelden opnemen met de zoeker.....	32
De datum en tijd opnemen op een stilstaand beeld .....	33
Opnemen in overeenstemming met de situatie .....	34

## Bekijken van stilstaande beelden

Beelden bekijken op het LCD-scherm van uw camera .....	37
Beelden bekijken op een TV-scherm .....	39

## Stilstaande beelden wissen

Beelden wissen .....	41
Formatteren van een "Memory Stick" .....	43

## Voorafgaand aan geavanceerde bedieningen

Aanwijzingen voor instelling en bediening van uw camera .....	45
De menu-instellingen wijzigen .....	45
De onderdelen van het SET UP-scherm wijzigen.....	46
Kwaliteit van het stilstaand beeld kiezen .....	46
Een map aanmaken of kiezen .....	47
Een nieuwe map aanmaken.....	47
De opnamemap veranderen.....	47

## Geavanceerd opnemen van stilstaande beelden

Een automatische scherpstellingsmethode kiezen.....	48
Een scherpstel-bereikzoekerframe kiezen — AF-bereikzoeker .....	48
Een scherpstellingsmethode kiezen — AF-functie.....	49
De afstand tot het onderwerp instellen — Scherpstelling vooraf.....	50
Opnemen met handmatige sluitertijd en diafragma instellingen — Handmatige belichting.....	51
Belichting regelen — EV-afstelling.....	54
Een histogram afbeelden.....	55
Keuze van de lichtmeetfunctie.....	56
Kleurtinten afstellen — Witbalans .....	57
Het flitserniveau instellen — Flitserniveau .....	58
Continu opnemen .....	59
Opnemen in de Multi Burst-modus — Multi Burst.....	60
Opnemen met speciale effecten — Beeldeffect.....	61

## Geavanceerd bekijken van stilstaande beelden

Een map kiezen en beelden weergeven	
— Map .....	62
Een deel van een stilstaand beeld vergroten .....	63
Een beeld vergroten	
— Weergavezoom .....	63
Een vergroot beeld vastleggen	
— Trimmen .....	64
Weergave van opeenvolgende beelden	
— Diavoorstelling .....	64
Stilstaande beelden roteren	
— Roteren .....	65
Beelden opgenomen in de Multi Burst-modus weergeven .....	65
Continu weergeven .....	66
Frame-voor-frame weergeven .....	66

## Stilstaande beelden bewerken

Beelden beveiligen	
— Beveiliging .....	67
Beeldformaat veranderen	
— Formaat veranderen .....	68
Een afdrukmarkering aanbrengen op beelden	
— Afdrukmarkering (DPOF) .....	69

## Stilstaande beelden afdrukken (PictBridge-printer)

Een PictBridge compatibele printer aansluiten .....	71
Beelden afdrukken .....	72
Index-beelden afdrukken .....	74

## Bewegende beelden

Opnemen van bewegende beelden .....	77
Bewegende beelden bekijken op het LCD-scherm .....	78
Bewegende beelden wissen .....	79
Knippen van bewegende beelden .....	80

## Bekijken van de beelden op uw computer

Beelden kopiëren naar uw computer	
— Voor gebruikers van Windows ...	82
Het USB-stuurprogramma installeren .....	83
De camera aansluiten op de computer .....	84
Beelden kopiëren .....	85
Bekijken van de beelden op uw computer .....	87
Beeldbestand-geheugenlocaties en bestandsnamen .....	87
Beeldbestanden bekijken met de camera nadat ze naar de computer zijn gekopieerd .....	89

Installeren van "Picture Package" .....	89
Beelden kopiëren met "Picture Package" .....	91
"Picture Package" gebruiken .....	92
Beelden kopiëren naar uw computer	
— Voor gebruikers van Macintosh .....	93
"ImageMixer VCD2" gebruiken .....	94

## Verhelpen van storingen

Verhelpen van storingen .....	96
Waarschuwingen en meldingen .....	106
Zelfdiagnosefunctie .....	108

## Aanvullende informatie

Aantal beelden dat kan worden opgeslagen of opnameduur .....	109
Menuonderdelen .....	110
SET UP-onderdelen .....	115
Voorzorgsmaatregelen .....	117
Over "Memory Stick" .....	119
Over nikkel-metaalhydridebatterijen .....	121
Over de batterijlader .....	121
Technische gegevens .....	122
Het LCD-scherm .....	124

## Index

Index .....	128
-------------	-----

# Onderdelen

Nadere bijzonderheden over de bediening vindt u op de tussen haakjes vermelde bladzijden.

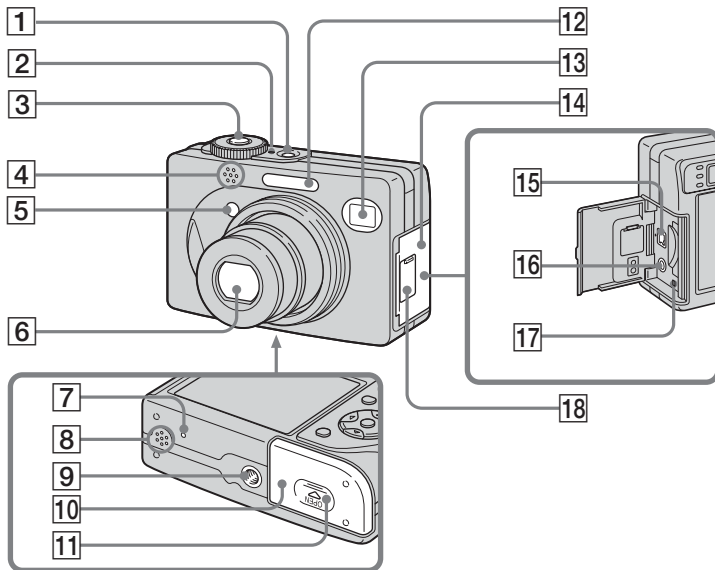

- 1 **POWER-knop** (17)
- 2 **POWER-lampje** (17)
- 3 **Sluiterknop** (25)
- 4 **Microfoon**
- 5 **Zelfontspanner-lampje** (29)/  
**AF-illuminator** (31, 115)
- 6 **Lens**
- 7 **RESET-toets** (96)
- 8 **Luidspreker**
- 9 **Schroefgang voor statief**
- 10 **Batterijdeksel** (13)
- 11 **OPEN-knop** (13)
- 12 **Flitser** (30)
- 13 **Zoekervenster**
- 14 **Busbeschermdoeksel/"Memory Stick"-deksel**
- 15 **DC IN-aansluitbus** (16)
- 16 **A/V OUT (MONO)-aansluitbus** (39)
- 17 **Toegangslampje** (20)
- 18 **DC IN-aansluitbusbeschermdop** (16)

- Gebruik een statief met een schroeflengte van minder dan 5,5 mm. Bij gebruik van langere schroeven kan de camera niet stevig aan het statief worden bevestigd en kan de camera beschadigd raken.



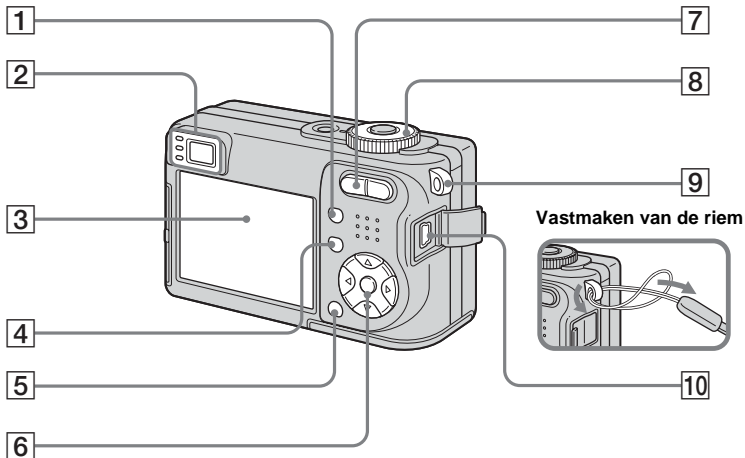

1 (Display/LCD aan/uit)-toets (32)

2 **Zoeker** (32)

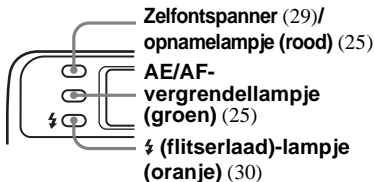

3 **LCD-scherm**

Voor informatie over de onderdelen van het LCD-scherm, zie pagina 124 tot 127.

4 **MENU-toets** (45, 110)

5 (Beeldformaat/Wis)-toets (21, 41)

6 **Regelknop**  
Menu inschakelen: (17)/

Menu uitschakelen: (30/29/26/28)

Modusdraaiknop "M": Sluittijd/  
diafragma waarde (51)

7 **Voor opnemen: Zoomtoetsen (W/T)** (26)

Voor weergeven: /   
(Weergavezoom) toets (63)/  
 (Index) toets (38)

8 **Modusdraaiknop** (10, 110)

9 **Oog voor polsriem**

10 (USB)-aansluitbus (84)

## Modusdraaiknop

Alvorens uw camera te gebruiken, draait u de modusdraaiknop zodat het gewenste merkteken naast het POWER lampje staat.

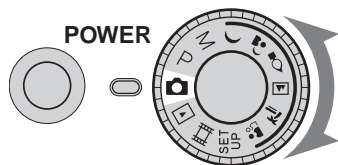

### (Automatische instelfunctie)

De scherpstelling, belichting en witbalans worden automatisch ingesteld zodat u gemakkelijk kunt opnemen. De beeldkwaliteit is op [Fine] ingesteld (blz. 46).

### **P** (Geprogrammeerd automatisch opnemen)

De belichtingsinstellingen worden, net zoals in de automatische opnamestand, automatisch ingesteld, maar u kunt desgewenst de scherpstelling en andere instellingen veranderen. Bovendien kunt u verscheidene voorgeprogrammeerde opnamestanden met behulp van menu's instellen (blz. 45 en 110).

### **M** (Opname met handmatige belichting)

Hiermee kunt u zelf de diafragma waarde en de sluitertijd instellen (blz. 51). Bovendien kunt u verscheidene voorgeprogrammeerde opnamestanden met behulp van menu's instellen (blz. 45 en 110).

#### (Schemerfunctie)

#### (Schemer-portretfunctie)

#### (Kaarslichtfunctie)

#### (Landschapsfunctie)

#### (Strandfunctie)

#### (Zachte-opnamefunctie)

U kunt eenvoudig doeltreffende beelden opnemen afhankelijk van de scène (blz. 34). Bovendien kunt u verscheidene voorgeprogrammeerde opnamestanden met behulp van menu's instellen (blz. 45 en 112).

### **SET UP** (Instellingen)

Hiermee kunt u de instellingen van de camera veranderen (blz.46 en 115).

### (Opnemen van bewegende beelden)

Hiermee kunt u bewegende beelden opnemen (blz. 77).

### (Weergave/bewerken)

Hiermee kunt u de stilstaande en de bewegende beelden weergeven en bewerken (blz.37 en 67).

## Vorbereiden van de batterijen

U kunt de onderstaande batterijen in deze camera gebruiken.

### Toelaatbare batterijen

HR 15/51:HR6 (AA-formaat) nikkel-metaalhydeebatterijen (2)

- NH-AA-DA (2) (bijgeleverd)
- NH-AA-2DA dubbelpak (niet bijgeleverd), enz.

R6-alkalibatterijen (formaat AA, 2 stuks)

### Batterijen die niet kunnen worden gebruikt

Mangaanbatterijen

Lithiumbatterijen

Nikkel-cadmiumbatterijen

Als u bovenstaande batterijen gebruikt, kunnen wij de volledige prestaties van de camera niet garanderen vanwege de eigenschappen van de camera.

### Opmerkingen betreffende het gebruik van alkalibatterijen

- Alkalibatterijen hebben een kortere levensduur dan de bijgeleverde nikkel-metaalhydeebatterijen. Het is daarom mogelijk dat de stroomvoorziening wegvalt terwijl de indicator van de resterende batterijlading nog voldoende lading aangeeft.
- De prestaties van de batterij verschillen sterk afhankelijk van de fabrikant en het type batterij, en in sommige gevallen kan de levensduur van de batterij bijzonder kort zijn. Dit geldt met name bij lage temperaturen en het kan onmogelijk zijn op te nemen bij temperaturen lager dan 5 °C.
- Gebruik oude en nieuwe batterijen niet tezamen.
- Bij gebruik van alkalibatterijen geeft de indicator van de resterende batterijlading niet de juiste informatie aan.
- Als gevolg van de eigenschappen van alkalibatterijen bestaat er een groot verschil tussen de beschikbare opnametijd en de beschikbare weergavetijd. Hierdoor kan de camera, met de lens uitgeschoven, worden uitgeschakeld, wanneer u de modusschakelaar draait. In dat geval vervangt u de batterijen door nieuwe of laadt u de nikkel-metaalhydeebatterijen op.

**Wij adviseren u de bijgeleverde nikkel-metaalhydeebatterijen te gebruiken.**

## Opladen van de batterijen

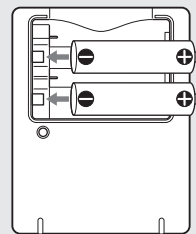

1

➔ **Plaats nikkel-metaalhydeebatterijen in de batterijlader (bijgeleverd) en let daarbij op de richting van de polen +/-.**

- U kunt alkalibatterijen niet opladen met een batterijlader.
- Zorg ervoor dat u de nikkel-metaalhydeebatterijen, die bij de camera geleverd werden, oplaadt alvorens deze te gebruiken.
- Sluit de batterijlader aan op een gemakkelijk bereikbaar stopcontact in de buurt.
- Zelfs als het CHARGE-lampje niet aan is, is de batterijlader niet losgekoppeld van de netspanningsadapter zolang deze in het stopcontact zit. Als zich een storing voordoet tijdens het gebruik van de batterijlader, schakel u dan de stroom onmiddellijk uit door de stekker uit het stopcontact te trekken.

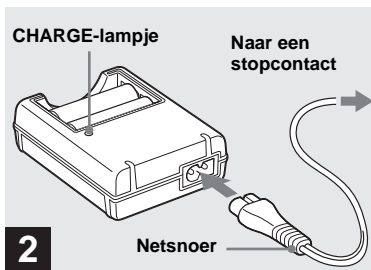

**➔ Sluit de batterijlader aan op een stopcontact met behulp van het netsnoer.**

Het CHARGE-lampje gaat branden wanneer het opladen begint en gaat uit wanneer het opladen klaar is.

Voor verdere informatie over de bijgeleverde batterijlader, zie blz. 121.

**Verwijderen van de batterijen**

Druk het – uiteinde van de batterij omlaag om het + uiteinde omhoog te laten komen, en haal vervolgens de batterij eruit.

- Nadat het opladen klaar is, trekt u de stekker van het netsnoer uit het stopcontact en haalt u de nikkel-metaalhydridebatterijen uit de batterijlader.

**Oplaadtijd**

Nikkel-metaalhydridebatterijen	Oplaadtijd
NH-AA-DA × 2 (bijgeleverd)	circa 6 uur

Dit geeft de tijd aan om geheel lege nikkel-metaalhydridebatterijen op te laden met behulp van de bijgeleverde batterijlader in een omgeving met een kamertemperatuur van 25 °C.

- Het duurt ongeveer 6 uur om de batterijen volledig op te laden. Het is mogelijk dat het CHARGE-lampje langer dan 6 uur blijft branden, maar dit duidt niet op een defect.
- Als u de batterijlader gebruikt die bij de STAMINA "Quick charge" set (niet bijgeleverd) werd geleverd, zullen de batterijen sneller worden opgeladen.

**Oplaadtijd**

Als u twee nikkel-metaalhydridebatterijen oplaadt: circa 2 uur en 30 minuten

Als u vier nikkel-metaalhydridebatterijen oplaadt: circa 5 uur

**Opmerkingen over de nikkel-metaalhydridebatterijen**

- Ten tijde van de aankoop, of nadat de nikkel-metaalhydridebatterijen gedurende lange tijd niet zijn gebruikt, is het mogelijk dat ze niet volledig opgeladen worden. Dit is een kenmerk van dit type batterijen en duidt niet op een defect. Als dit gebeurt, kunt u het probleem oplossen door de batterijen herhaaldelijk volledig op te gebruiken en vervolgens op te laden.
- Als de polen van de nikkel-metaalhydridebatterijen vuil zijn, is het mogelijk dat de batterijen niet goed worden opgeladen. Maak de polen van de batterijen en de contactpunten van de batterijlader af en toe schoon door deze met een droge doek af te vegen.
- Bewaar de nikkel-metaalhydridebatterijen altijd in de bijgeleverde batterijendoos. Anders kunnen metalen voorwerpen de + en – uiteinden kortsluiten, wat kan leiden tot verhitting of brand.
- Zelfs als nikkel-metaalhydridebatterijen niet worden gebruikt, zullen ze met de tijd geleidelijk hun lading verliezen. Wij adviseren u de batterijen op te laden vlak voordat u ze gaat gebruiken.

## Plaatsen van de batterijen

- Als u nikkel-metaalhydridebatterijen oplaadt voordat u de aanwezige lading volledig hebt opgebruikt, kan de waarschuwingsindicatie voor zwakke batterijen eerder dan verwacht verschijnen. Dit heet het "geheugeneffect".\* Als dit probleem zich voordoet, kunt u het alleen oplossen door de batterijen pas op te laden nadat de aanwezige lading volledig is opgebruikt.

\* Het "geheugeneffect" duidt op een situatie waarin de capaciteit van de batterij tijdelijk is verlaagd.

- Om de batterijen volledig op te gebruiken, zet u de camera in de diavoorstellingsfunctie (blz. 64) en laat u deze zo staan totdat de batterijen volledig leeg zijn.
- Trek de uitwendige afdichtingslaag er niet af en beschadig de batterijen niet. Gebruik nooit batterijen waarvan de afdichtingslaag gedeeltelijk of geheel is verwijderd, of batterijen die op een of andere manier zijn open gemaakt. Hierdoor kunnen lekkage, explosie of warm worden van de batterijen ontstaan en bovendien kunnen brandwonden en ander letsel worden veroorzaakt. Hierdoor kan een storing in de batterijlader worden veroorzaakt.

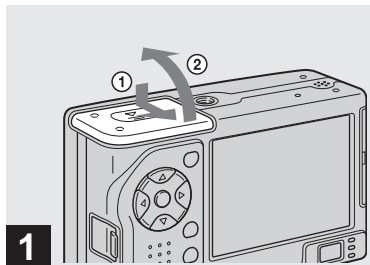

### ➔ Open het batterijdeksel.

Druk op ▼ op de OPEN knop en schuif deze in de richting van de pijl om het deksel te openen.

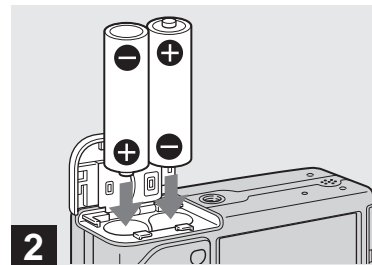

### ➔ Plaats de batterijen.

Lijk de + en – polen van de batterijen uit met de + en – merktekens binnenin het batterijvak.

- Van tijd tot tijd moet u al het vuil van de batterijpolen en de aansluitpunten aan de binnenkant van het binnendeksel met een droge doek afvegen. Huidvet en ander vuil op de polen van de batterijen en de contactpunten kunnen de levensduur van de batterijen in belangrijke mate verkorten.

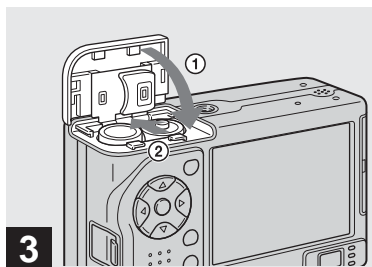

### → Sluit het batterijdeksel.

Druk de batterijen omlaag met behulp van het deksel en sluit het deksel stevig met een klik.

### Verwijderen van de batterijen

Houd de camera vast met het batterijdeksel omhoog gericht, open vervolgens het batterijdeksel en haal de batterijen eruit.

- Wees voorzichtig dat u de batterijen niet laat vallen tijdens het openen of sluiten van het batterijdeksel.

## Batterij-restladings-indicatie (bij gebruik van nikkel-metaalhydridebatterijen)

Naar mate de lading minder wordt tijdens het gebruik van de batterij, geeft de batterij-restladings-indicatie de resterende batterijlading aan door middel van de volgende symbolen.

Batterij-restlading indicatie	Richtlijnen voor de resterende batterijlading
	Voldoende batterijlading resteert
	Batterij is half vol
	Batterij zwak, het opnemen/weergeven zal spoedig stoppen.
	Vervang de huidige batterijen door volledig opgeladen batterijen, of laad de huidige batterijen op. (De waarschuwingsindicatie knippert.)

- Als het LCD-scherm uit staat, drukt u op om het in te schakelen.
- Het is mogelijk dat deze informatie niet juist wordt aangegeven vanwege de omstandigheden waaronder de camera wordt gebruikt en de toestand van de batterijlading, of vanwege de omgeving.
- Bij gebruik van alkalibatterijen geeft de indicator van de resterende acculading niet de juiste informatie aan. Bovendien verschillen de prestaties sterk afhankelijk van de fabrikant en het type batterij, en kan de stroomvoorziening wegvallen terwijl de indicator van de resterende batterijlading nog voldoende lading aangeeft. In dat geval vervangt u de batterijen door nieuwe of laadt u de nikkel-metaalhydridebatterijen op.
- Als de netspanningsadapter (niet bijgeleverd) wordt gebruikt, wordt de batterij-restladings-indicatie niet getoond.

## Aantal beelden dat kan worden opgenomen/weergegeven en levensduur van de batterij

De tabel geeft bij benadering het aantal beelden (en de bijbehorende levensduur van de batterijen) aan dat kan worden opgenomen/bekeken wanneer u beelden opneemt in de normale functie met volledig opgeladen batterijen (bijgeleverd) bij een temperatuur van 25 °C. Bij het aantal beelden dat kan worden opgenomen of bekeken, is rekening gehouden met het verwisselen van de bijgeleverde "Memory Stick" indien noodzakelijk. De werkelijke aantallen kunnen lager zijn al naar gelang de omstandigheden.

- Het batterijvermogen wordt minder naarmate u de batterij meer gebruikt en naarmate de tijd verstrijkt (blz. 121).

## Opnemen van stilstaande beelden

### Onder gemiddelde omstandigheden<sup>1)</sup>

Beeld-formaat	NH-AA-DA (2) (bijgeleverd)		
	LCD-scherm	Aantal beelden	Levensduur van batterij (min.)
5M	Aan	Circa 340	Circa 170
	Uit	Circa 580	Circa 290
VGA (E-Mail)	Aan	Circa 340	Circa 170
	Uit	Circa 580	Circa 290

Beeld-formaat	R6-alkalibatterijen (AA-formaat, 2 stuks, niet bijgeleverd)		
	LCD-scherm	Aantal beelden	Levensduur van batterij (min.)
5M	Aan	Circa 70	Circa 35
	Uit	Circa 150	Circa 75
VGA (E-Mail)	Aan	Circa 70	Circa 35
	Uit	Circa 150	Circa 75

- Bij gebruik van Sony alkalibatterijen

#### 1) Opnemen in de volgende situaties:

- De  (P. Quality) is ingesteld op [Fine].
  - Als u iedere 30 seconden eenmaal opneemt
  - Als de zoom beurtelings tussen de uiterste W- en T-kant omschakelt
  - Als de flitser iedere twee keer eenmaal afgaat
  - Als de stroom iedere tien keer eenmaal aan en uit gaat
  - Wanneer [AF Mode] op [Single] staat
- De meetmethode is gebaseerd op de CIPA-norm. (CIPA: Camera & Imaging Products Association)

## Bekijken van stilstaande beelden<sup>2)</sup>

Beeld-formaat	NH-AA-DA (2) (bijgeleverd)	
	Aantal beelden	Levensduur van batterij (min.)
5M	Circa 6800	Circa 340
VGA(E-Mail)	Circa 6800	Circa 340

- <sup>2)</sup> Weergeven van enkelvoudige beelden op volgorde met tussenpozen van drie seconden

## Opnemen van bewegende beelden<sup>3)</sup>

NH-AA-DA (2) (bijgeleverd)	
LCD-scherm aan	LCD-scherm uit
Circa 170 min.	Circa 240 min.

- <sup>3)</sup> Continu bewegende beelden opnemen met beeldformaat [160]

- Het aantal beelden dat kan worden opgenomen/weergegeven en de levensduur van de batterij worden korter onder de volgende omstandigheden:
  - Wanneer de omgevingstemperatuur laag is
  - Wanneer de flitser wordt gebruikt
  - Wanneer de camera veelvuldig in- en uitgeschakeld wordt
  - Wanneer de zoom veelvuldig wordt gebruikt
  - Wanneer [LCD Backlight] is ingesteld op [Bright] in de SET UP instellingen
  - Wanneer [AF Mode] is ingesteld op [Monitor] in de SET UP instellingen
  - Wanneer de batterij zwak is

## Gebruik van de netspanningsadapter

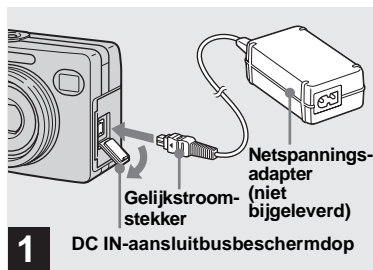

- 1** DC IN-aansluitbusbeschermdop
- ➔ Open de DC IN-busbeschermdop en sluit de netspanningsadapter AC-LS5 (niet bijgeleverd) aan op de DC IN-aansluitbus van uw camera.

Sluit de gelijkstroomstekker aan met het ▲ merkteken in de richting van de voorkant van de camera.

- **Zorg ervoor dat u de netspanningsadapter AC-LS5 gebruikt. Andere netspanningsadapters kunnen niet worden gebruikt met deze camera.**
- Sluit de netspanningsadapter aan op een makkelijk bereikbaar muurstopcontact in de buurt. Indien er zich tijdens het gebruik van de adapter een of ander probleem voordoet, trek dan de stekker onmiddellijk uit het stopcontact.

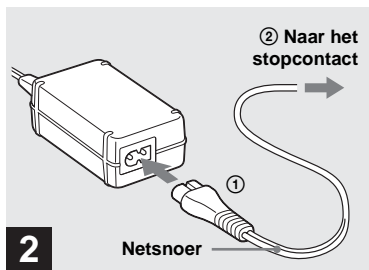

- 2** Netsnoer
- ➔ Sluit het netsnoer aan op de netspanningsadapter en vervolgens op een stopcontact in de muur.

- Nadat het opladen klaar is houdt u de netspanningsadapter uit de DC IN-aansluitbus van de camera en trekt u de stekker van het netsnoer uit het stopcontact.
- Het apparaat is niet losgekoppeld van de netspanning zolang de stekker nog in het stopcontact zit, ook niet als het apparaat zelf uitgeschakeld is.

## Gebruik van de camera in het buitenland

### Spanningsbronnen

U kunt uw camera in ieder land of gebied gebruiken met de batterijlader (bijgeleverd) of de netspanningsadapter AC-LS5 (niet bijgeleverd) tussen 100 V tot 240 V wisselspanning van 50 of 60 Hz. Als de stekker van de adapter niet in het stopcontact **[b]** past, moet u een in de handel verkrijgbaar verloopstuk **[a]** gebruiken.

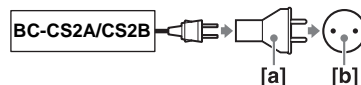

- Gebruik geen elektronische transformator (reisadapter) omdat deze een defect kan veroorzaken.



## In- en uitschakelen van de camera

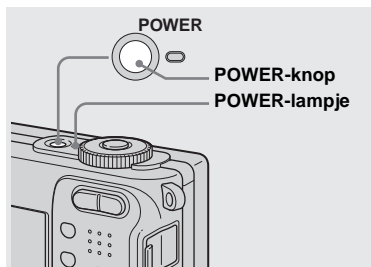

### → Druk op POWER.

Het POWER-lampje (groen) gaat branden en de camera is nu ingeschakeld. Wanneer u de camera voor het eerst inschakelt, verschijnt het Clock Set-scherm (blz. 18).

### Uitschakelen van de camera

Druk opnieuw op POWER. Het POWER-lampje dooft en de camera is nu uitgeschakeld.

- Laat het lensgedeelte van de camera niet gedurende een lange tijd uitgeschoven staan terwijl de batterijen eruit gehaald zijn, de netspanningsadapter (niet bijgeleverd) losgekoppeld is, enz., omdat hierdoor een storing kan optreden.
- Als u de camera inschakelt terwijl de modusschakelaar in een andere stand staat dan SET UP of , of als u op de RESET toets drukt, verschuift de lens. Raak het lensgedeelte niet aan wanneer deze in werking is.





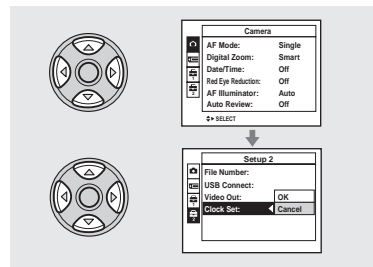

## Automatische uitschakelingsfunctie

Wanneer u de camera tijdens het opnemen of bekijken of tijdens het uitvoeren van SET UP gedurende circa drie minuten niet bedient, wordt de camera automatisch uitgeschakeld om de batterij te sparen. De automatische uitschakelfunctie treedt alleen in werking als de camera op batterijen werkt. In de volgende situaties zal de camera ook niet automatisch worden uitgeschakeld.

- Wanneer u bewegende beelden bekijkt
- Wanneer u een diavoorstelling weergeeft
- Wanneer u aansluit op de  (USB) of A/V OUT (MONO) aansluiting

## Gebruik van de regelknop











Om de huidige instellingen van de camera te veranderen, roept u het menu of het SET UP-scherm (blz. 46) op en gebruikt u de regelknop om de veranderingen te maken. Voor instelling van een menuonderdeel, drukt u op // op de regelknop, om het gewenste onderdeel en instelling te kiezen, en de instelling te realiseren. Voor instelling van de SET UP-onderdelen, drukt u op / op de regelknop om het gewenste onderdeel en instelling te kiezen en druk daarna op  om de instelling te realiseren.

## De datum en tijd instellen



➔ Zet de modusdraaiknop op .

- Om de datum en tijd te veranderen, zet u de modusdraaiknop op **SET UP**, kiest u **[Clock Set]** in  (**Setup 2**) (blz. 46 en 116) en voert u de procedure vanaf stap **3** uit.

- U kunt deze procedure ook uitvoeren wanneer de modusdraaiknop op P, M, , , , , , ,  of .

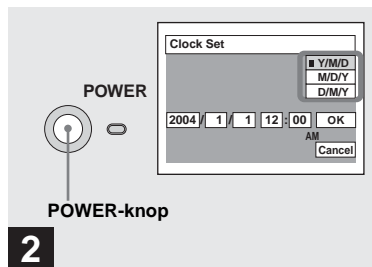

➔ Druk op **POWER** om de camera in te schakelen.

Het POWER-lampje (groen) gaat branden en het Clock Set-scherm verschijnt op het LCD-scherm.

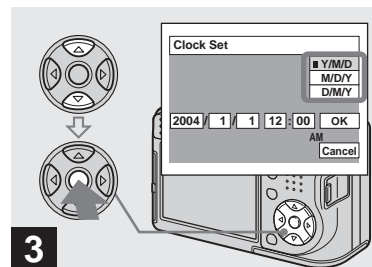

➔ Kies de gewenste datumweergave met **▲/▼** op de regelknop en druk daarna op **●**.

U hebt de keuze uit [Y/M/D] (jaar/maand/dag), [M/D/Y] (maand/dag/jaar) en [D/M/Y] (dag/maand/jaar).

- Indien de oplaadbare knoopp batterij (blz. 118), die de stroom levert voor het opslaan van de tijdinformatie, ooit bijna leeg raakt, zal opnieuw het Clock Set-scherm verschijnen. Wanneer dit gebeurt, moet u de datum en tijd opnieuw instellen door te beginnen bij stap **3** hierboven.

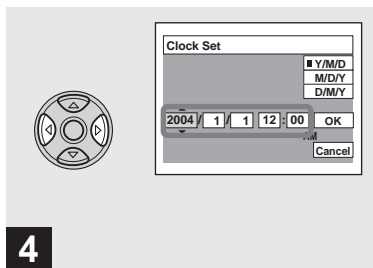

- 4** → Kies het onderdeel (jaar, maand, dag, uur of minuut) dat u wilt instellen met ◀/▶ op de regelknop.

Het onderdeel dat u wilt instellen, wordt aangegeven met ▲/▼.

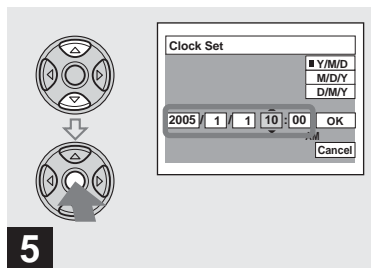

- 5** → Stel de numerieke waarde in met ▲/▼ op de regelknop en druk daarna op ● om de ingestelde waarde te bevestigen.

Nadat het cijfer is ingevoerd, gaat ▲/▼ naar het volgende onderdeel. Herhaal stap **4** en **5** totdat alle onderdelen zijn ingesteld.

- Indien u bij stap **3** [D/M/Y] hebt gekozen, wordt de tijd aangegeven volgens het 24-urensysteem.
- Middernacht wordt aangegeven met 12:00 AM, en midden op de dag met 12:00 PM.

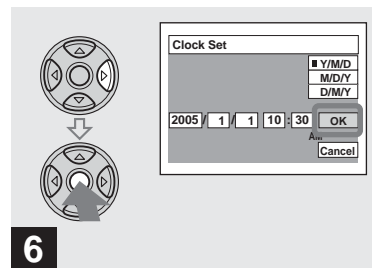

- 6** → Kies [OK] met ▶ op de regelknop en druk daarna op ●.

De datum en tijd worden ingevoerd en de klok begint te lopen.

- Om de instelling van de datum en tijd te annuleren, kiest u [Cancel] met ▲/▼/◀/▶ op de regelknop en daarna drukt u op ●.

## Plaatsen en verwijderen van een "Memory Stick"

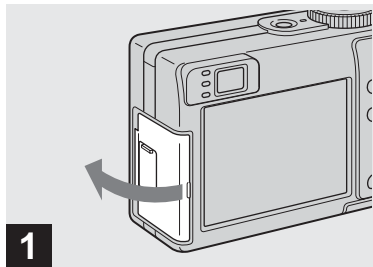

**1** → Open het deksel van de aansluiting/"Memory Stick".

- Voor verdere informatie over "Memory Stick", zie blz. 119.

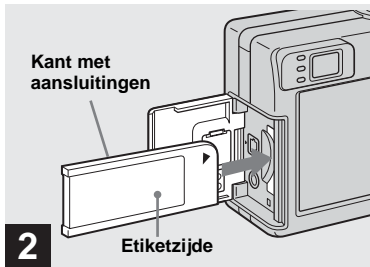

**2** → Breng de "Memory Stick" aan.

Steek een "Memory Stick" helemaal naar binnen zoals aangegeven totdat deze vastklikt.

- Duw de "Memory Stick" helemaal naar binnen zodat deze stevig vastzit in de aansluiting. Als de "Memory Stick" niet juist in de camera is geplaatst, kan het onmogelijk zijn de beelden op de "Memory Stick" op te nemen of weer te geven.

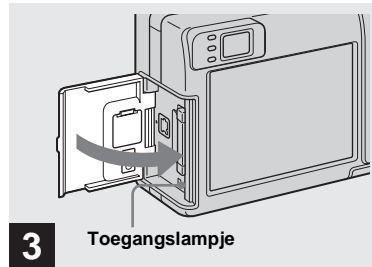

**3** → Sluit het deksel van de aansluiting/"Memory Stick" totdat deze dichtklikt.

### Verwijderen van een "Memory Stick"







Open het deksel van de aansluiting/"Memory Stick" en duw vervolgens tegen de "Memory Stick" zodat deze naar buiten springt.

- Wanneer het toegangslampje brandt, neemt de camera op of leest deze een beeld. In deze situatie mag u de "Memory Stick" nooit verwijderen en nooit het apparaat uitschakelen. De gegevens kunnen beschadigd worden.

# Instellen van het formaat van stilstaand beeld



➔ Zet de modusdraaiknop op  en schakel de camera in.

- U kunt deze procedure ook uitvoeren wanneer de modusdraaiknop op P, M, , , , ,  of .

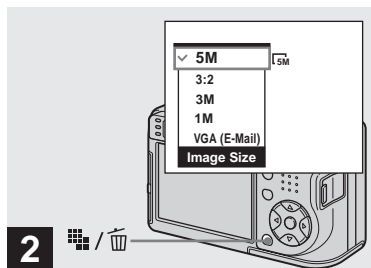



➔ Druk op  /  (Beeldformaat).

Het Image Size-instelmenu wordt afgebeeld.

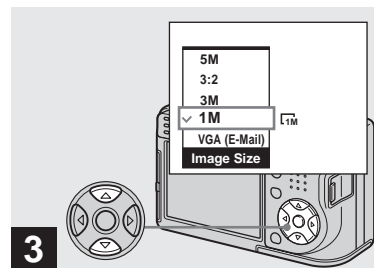
- Voor verdere informatie over het beeldformaat, zie blz. 22.



➔ Kies het gewenste beeldformaat met  /  op de regelknop.

Het beeldformaat is nu ingesteld. Nadat u klaar bent met het maken van instellingen, drukt u op  /  (Beeldformaat) zodat het instelmenu Image Size van het LCD-scherm verdwijnt.

- De instelling van het beeldformaat die u hier kiest blijft behouden, zelfs nadat u de camera uitschakelt.

# Beeldformaat en -kwaliteit

U kunt het beeldformaat (aantal beeldpunten) en de beeldkwaliteit (compressieverhouding) kiezen aan de hand van het soort beelden dat u wilt opnemen. Het beeldformaat wordt aangegeven door het aantal pixels (beeldpunten) (horizontaal × verticaal), waaruit een beeld is opgebouwd. Bijvoorbeeld, een beeldformaat van 5M (2592×1944) geeft aan dat er horizontaal 2592 pixels en verticaal 1944 pixels zijn. Hoe talrijker het aantal pixels, des te groter het beeldformaat. U kunt kiezen uit Fine (hoge) beeldkwaliteit of Standard (normale) beeldkwaliteit. Bij elk wordt een andere mate van comprimeren gebruikt.

Als u Fine kiest, wordt de beeldkwaliteit verhoogd bij vergroting van het beeldformaat, echter de gegevensopslag wordt ook vergroot wat betekent dat u minder beelden kunt opslaan op de "Memory Stick". Raadpleeg de tabel aan de rechterzijde en kies het beeldformaat en de beeldkwaliteit dat geschikt is voor het soort beelden dat u wilt opnemen.

## Korte beschrijving van het beeldformaat

Onderstaande tekening geeft een overzicht van het beeldformaat met een maximuminstelling en een minimuminstelling aan.

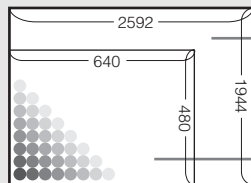

**Grootte weergave:** 5M

Beeldformaat: 5M  
2592 pixels × 1944 pixels=5.038.848 pixels

**Grootte weergave:** VGA (E-Mail)

Beeldformaat: VGA  
640 pixels × 480 pixels=307.200 pixels

## Voorbeelden m.b.t. beeldformaat

Beeldformaat	Aanwijzingen voor gebruik
5M <sup>1)</sup> (2592×1944)	<ul style="list-style-type: none"><li>• Voor het opslaan van belangrijke beelden, afdrucken op A4-formaat, of afdrucken van A5-formaat beelden met een hoge resolutie</li><li>• Voor het afdrucken op briefkaartformaat</li><li>• Voor het opnemen van een groot aantal beelden</li><li>• Voor het verbinden van beelden aan e-mailberichten, of voor het maken van een homepage</li></ul>
3:2 <sup>2)</sup> (2592×1728)	
3M (2048×1536)	
1M (1280×960)	
VGA (E-Mail) (640×480)	

Groter



Kleiner

<sup>1)</sup> De fabrieksinstelling is [5M]. Dit is de hoogste beeldkwaliteit op deze camera.

<sup>2)</sup> De beelden worden opgenomen in dezelfde 3:2 beeldverhouding als fotopapier, briefkaarten, enz.

## Voorbeelden m.b.t. beeldkwaliteit

Beeldkwaliteit (Mate van comprimeren)		Gebruiksadvies
Fine	Minimaal comprimeren (ziet er beter uit)	<ul style="list-style-type: none"> <li>Voor opnamen of afdrucken met een betere beeldkwaliteit</li> <li>Voor het opnemen van een groot aantal beelden</li> </ul>
Standard	Maximaal comprimeren (normaal)	

## Het aantal beelden dat op een "Memory Stick" bewaard kan worden <sup>3)</sup>

Het aantal beelden dat kan worden opgeslagen in de instelling Fine (Standard)<sup>4)</sup> wordt hieronder aangegeven.

(Eenheden: aantal beelden)

Capaciteit Beeldformaat	16MB	32MB	64MB	128MB	MSX- 256	MSX- 512	MSX-1G
	5M	6 (11)	12 (23)	25 (48)	51 (96)	92 (174)	188 (354)
3:2	6 (11)	12 (23)	25 (48)	51 (96)	92 (174)	188 (354)	384 (723)
3M	10 (18)	20 (37)	41 (74)	82 (149)	148 (264)	302 (537)	617 (1097)
1M	24 (46)	50 (93)	101 (187)	202 (376)	357 (649)	726 (1320)	1482 (2694)
VGA (E-Mail)	97 (243)	196 (491)	394 (985)	790 (1975)	1428 (3571)	2904 (7261)	5928 (14821)

<sup>3)</sup> Wanneer [REC Mode] op [Normal] staat.

Het aantal beelden dat in andere modi bewaard kan worden, staat vermeld op blz. 109.

<sup>4)</sup> Voor verdere informatie over de instelling van de beeldkwaliteit (compressieverhouding), zie blz. 46.

- Wanneer beelden die zijn opgenomen met eerdere Sony modellen worden weergegeven op deze camera, kan het display anders zijn dan het werkelijke beeldformaat.
- Wanneer de beelden op het LCD-scherm van de camera worden bekeken, zijn ze allemaal even groot.
- Het aantal opneembare beelden kan variëren, afhankelijk van de opname-omstandigheden.
- Wanneer het aantal resterende beelden om op te nemen hoger is dan 9.999, verschijnt de ">9999" indicatie op het LCD-scherm.
- Het formaat van de beelden kunt u later veranderen (Beeldformaat-instelfunctie, blz. 68).

## Op de juiste manier de camera vasthouden



Wees voorzichtig tijdens het opnemen van beelden met de camera dat uw vingers niet de lens, zoeker, flitser, microfoon of het zelfontspanner-lampje/AF-illuminator (blz. 8) blokkeren.

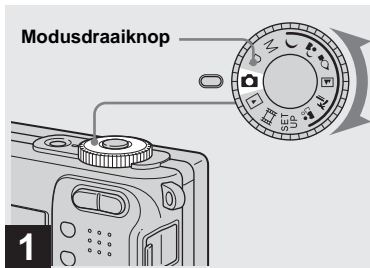

➔ **Zet de modusdraaiknop op  en schakel de camera in.**

- De lensafdekking gaat open wanneer de camera wordt ingeschakeld.
- Raak het lensgedeelte niet aan terwijl de camera in gebruik is, bijvoorbeeld wanneer u op POWER drukt om de camera in te schakelen of wanneer de zoomfunctie werkt (blz. 26).
- Deze camera kan nieuwe mappen aanmaken en mappen selecteren om op de "Memory Stick" op te slaan (blz. 47).

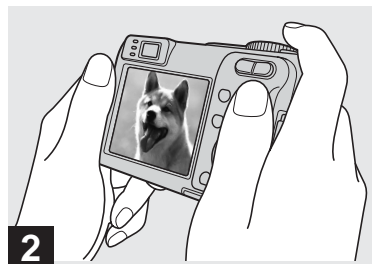

➔ **Houd de camera stevig met beide handen vast en positioneer het onderwerp in het midden van het scherpfstelframe.**

- De minimale scherpfstelf afstand tot het onderwerp is ongeveer 50 cm. Om onderwerpen op te nemen die zich dichterbij bevinden, gebruikt u de close-up (macro)-opnamefunctie (blz. 28).
- Het frame aangegeven op het LCD-scherm laat het instelbereik van de scherpfstelling zien (AF-bereikzoeker, blz. 48).





### → Houd de sluiterknop tot halverwege ingedrukt.

De pieptoon klinkt, maar het beeld is nog niet opgenomen. Wanneer de AE/AF-vergrendelingsindicatie stopt met knipperen en continu gaat branden, is de camera gereed voor opname.

(Het LCD-scherm kan een fractie van een seconde bevroren worden, afhankelijk van het onderwerp.)

- Als u de sluiterknop loslaat, wordt het opnemen geannuleerd.
- U kunt verder gaan met opnemen, zelfs als de camera geen pieptoon laat horen, maar er wordt dan niet goed scherpgesteld.

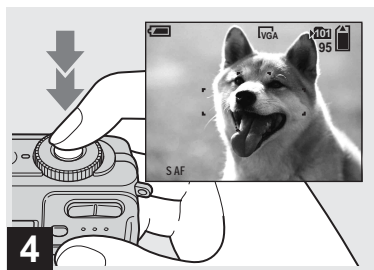

### → Druk de sluiterknop volledig in.

De sluitert maakt een geluid. Het beeld wordt vastgelegd op de "Memory Stick". Wanneer het opnamelampje (blz. 9) uit gaat, kunt u het volgende beeld opnemen.

- Als de camera op batterijen werkt en u de camera enige tijd niet gebruikt tijdens opnemen of weergeven, wordt de camera automatisch uitgeschakeld om batterijlading te sparen (blz. 17).

## Automatische scherpstelling

Wanneer u probeert een onderwerp op te nemen waarop moeilijk scherpgesteld kan worden, gaat de AE/AF-vergrendelingsindicatie langzaam knipperen. Bovendien klinkt de pieptoon van de AE-vergrendelingsfunctie niet. Onder de volgende omstandigheden bestaat de kans dat de automatische scherpstelling niet werkt. In dergelijke gevallen dient u de sluiterknop los te laten, een nieuwe compositie van het beeld te maken en de scherpstelling opnieuw te regelen.

- Het onderwerp is te ver verwijderd van de camera en te donker.
- Er is te weinig contrast tussen het onderwerp en de achtergrond.
- Het onderwerp bevindt zich achter glas, zoals een raam.
- Een snel bewegend onderwerp.
- Het onderwerp reflecteert of heeft een glanzende afwerking, zoals een spiegel of een lichtgevend lichaam.
- Een flitsend onderwerp.
- Een onderwerp met tegenlicht.

Er zijn twee automatische scherpstellingsfuncties: "AF-bereikzoekerframe" waarbij scherpstelling plaats vindt d.m.v. de positie en de grootte van het onderwerp, en de "Automatische scherpstelling" waarmee de begintijd en stoptijd van de scherpstelling ingesteld wordt. Zie blz. 48 voor verdere informatie.

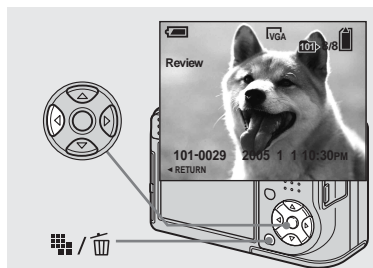

➔ Druk op ◀ (⏪) op de regelknop.

Om terug te keren naar de normale opnamemodus, drukt u zachtjes op de sluiterknop of drukt u opnieuw op ◀ (⏪).

### Het wissen van een foto die op het LCD-scherm weergegeven wordt

- 1 Druk op / (Wissen).
- 2 Kies [Delete] met ▲ op de regelknop en druk daarna op ●.  
Het beeld wordt gewist.

- Als gevolg van de beeldverwerking kan kort na het begin van de weergave, het beeld er korrelig uitzien.

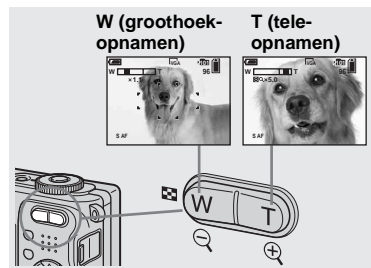

➔ Druk op de zoomknoppen om de gewenste zoomstand voor de opname te kiezen.

### Minimale scherpstelfstand tot het onderwerp

Circa 50 cm van het lensoppervlak

- Het lensgedeelte beweegt wanneer de zoomfunctie in werking is. Raak het lensgedeelte niet aan wanneer dit in werking is.
- U kunt tijdens het opnemen van bewegende beelden de zoomvergroting niet veranderen (blz. 77).

## Zoom

Uw camera is uitgerust met zoomfuncties die het beeld vergroten door middel van optisch zoomen en twee soorten digitale bewerking. U kunt het type digitale-zoomfunctie kiezen uit slimme-zoomfunctie en precisie-digitale-zoomfunctie. Als de digitale zoom is ingesteld, schakelt de zoomfunctie om van optische zoom naar digitale zoom wanneer de zoomvergrotingsfactor hoger wordt dan 3×.

Voor gebruik van alleen de optische zoom, moet [Digital Zoom] op [Off] gezet worden in de SET UP instellingen (blz. 115). In dat geval verschijnt het digitale-zoomgebied niet op de zoom-vergrotingsindicatie op het LCD-scherm, en is de maximale zoomvergrotingsfactor 3×. De vergrotingsmethode en de zoomvergrotingsfactor verschillen afhankelijk van het beeldformaat en de soort zoomfunctie. Kies daarom de zoomfunctie aan de hand van het doel van de opname.

Als u op de zoomknop drukt verschijnt de indicator van de zoomverhouding als volgt op het LCD-scherm.

De W-kant van deze lijn betreft het optische zoomgebied en de T-kant van deze lijn betreft het digitale zoomgebied

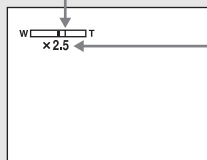

**Zoomvergrotingsindicatie**

- De indicator van de zoomverhouding verandert al naar gelang het type zoom.
  - Optische zoom: **X**
  - Slimme-zoomfunctie: **SQx**
  - Precizie digitale zoom: **PQx**
- Het AF-bereikzoekerframe verschijnt niet tijdens het gebruik van de digitale zoom. De **[Z]** of **[T]** indicaties knipperen en de automatische scherpstelling werkt met voorrang op onderwerpen dicht bij het midden van de zoeker.

### Slimme-zoomfunctie



**Optische zoom**



**Slimme-zoomfunctie**

Het beeld wordt nagenoeg zonder vervorming vergroot. Hiermee kunt u slimme zoom gevoelsmatig hetzelfde gebruiken als optische zoom. Om slimme zoom in te stellen, moet [Digital Zoom] op [Smart] gezet worden in de SET UP instellingen (blz. 115). Bij aankoop van de camera, staat deze ingesteld op slimme zoom.

De maximale zoomvergrotingsfactor hangt als volgt af van het gekozen beeldformaat.

Beeldformaat	Maximale zoomvergrotingsfactor
3M	3.8x
1M	6.1x
VGA (E-Mail)	12x

**Slimme zoom kan niet worden gebruikt wanneer het beeldformaat is ingesteld op [5M] of [3:2]. Stel dus een ander beeldformaat in als u slimme zoom wilt gebruiken. Bij aankoop van de camera, staat het beeldformaat ingesteld op [5M].**

- Wanneer u de slimme-zoomfunctie gebruikt, kan het beeld op het LCD-scherm er grof uit zien. Dit verschijnsel heeft echter geen effect op het opgenomen beeld.
- U kunt slimme zoom niet gebruiken in de Multi Burst-functie.

### Precizie digitale zoom



**Optische zoom**



**Precizie digitale zoom**

Alle beeldformaten worden vergroot tot een maximum van 6x. Met deze functie kunt u een bepaald deel van het beeld uitknippen en vergroten, maar de beeldkwaliteit verslechtert. Om precizie digitale zoom in te stellen, moet [Digital Zoom] op [Precision] gezet worden in de SET UP-instellingen (blz. 115).



De close-up (macro)-opnamefunctie wordt gebruikt bij het inzoomen op onderwerpen zoals bloemen en insecten. Door de zoom helemaal naar de W-kant te brengen, kunt u onderwerpen opnemen op een afstand van minimaal slechts 6 cm. De minimale scherpstelafstand verschilt afhankelijk van de zoomvergroting. Daarom bevelen wij aan op te nemen met de zoom helemaal naar de W-kant gebracht.

### Wanneer de zoom helemaal naar de W-kant is gebracht:

Circa 6 cm van het lensoppervlak



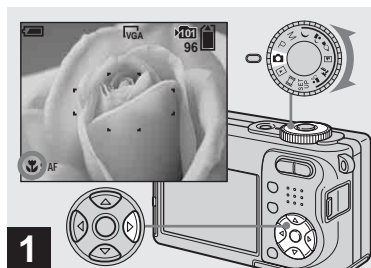

### Wanneer de zoom helemaal naar de T-kant is gebracht:

Circa 30 cm van het lensoppervlak



➔ Zet de modusdraaiknop op  en druk op  (🌸) op de regelknop.

Op het LCD-scherm verschijnt  (macro-indicatie).

- Indien het menu nog wordt weergegeven, druk dan eerst op MENU zodat het menu verdwijnt.
- U kunt deze procedure ook uitvoeren wanneer de modusdraaiknop op P, M, , ,  of  is.

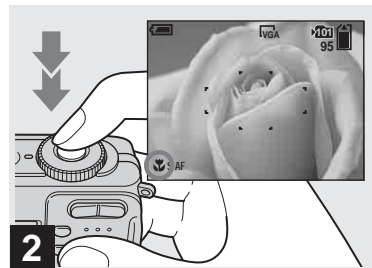





➔ Zorg dat het onderwerp zich midden in het frame bevindt. Houd de sluiterknop halverwege ingedrukt om scherp te stellen en druk daarna de sluiterknop helemaal omlaag.

### Terugkeren naar de normale opname-modus

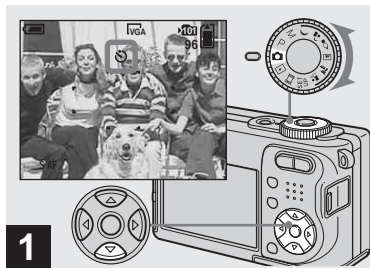





Druk opnieuw op  (🌸) op de regelknop. De  indicatie verdwijnt van het LCD-scherm.

- Tijdens het opnemen in de close-up (macro)-opnamefunctie moet u het LCD-scherm gebruiken. Wanneer u opneemt met gebruikmaking van de zoeker, kan het bereik dat zichtbaar is in de zoeker verschillen van het werkelijke opnamebereik. Dit komt door de parallax.
- Tijdens het opnemen in de close-up (macro)-opnamefunctie wordt de scherpte-diepte zeer gering en het kan voorkomen dat op het gehele onderwerp is scherpgesteld.
- Tijdens het opnemen in de close-up (macro)-opnamefunctie wordt de snelheid van de automatische scherpstelling lager om nauwkeuriger scherp te kunnen stellen op onderwerpen dichtbij.



➔ **Zet de modusdraaiknop op  en druk op  () op de regelknop.**

De  indicatie (zelfontspanner-indicatie) verschijnt op het scherm.

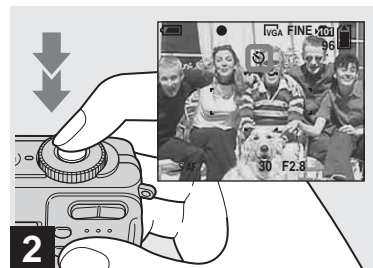

- Indien het menu nog wordt weergegeven, druk dan eerst op MENU zodat het menu verdwijnt.
- U kunt deze procedure ook uitvoeren wanneer de modusdraaiknop op P, M, , , , , ,  of .



➔ **Zorg dat het onderwerp zich midden in het frame bevindt. Houd de sluiterknop halverwege ingedrukt om scherp te stellen en druk daarna de sluiterknop helemaal omlaag.**

Het zelfontspannerlampje (blz. 8) knippert en een pieptoon klinkt nadat u op de sluiterknop hebt gedrukt totdat de zelfontspanner in werking treedt (ongeveer na 10 seconden).



**Om de zelfontspanner halverwege de procedure uit te schakelen**

Druk opnieuw op  () op de regelknop. De  indicatie verdwijnt van het LCD-scherm.

- Indien u de sluiterknop indrukt terwijl u vóór de camera staat, is de kans aanwezig dat de scherpstelling en de belichting niet correct worden geregeld.

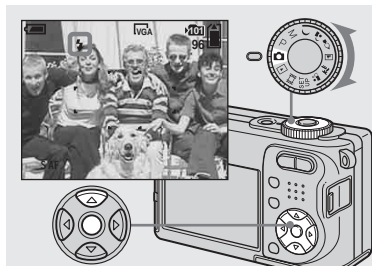
## Een flitsmodus kiezen



➔ **Zet de modusdraaiknop op  en druk herhaaldelijk op  (⚡) op de regelknop om een flitsmodus te kiezen.**









Bij elke druk op  (⚡) verandert de indicatie als volgt.

**Geen indicatie (Automatisch):** De flitser gaat automatisch af wanneer u beelden opneemt op een donkere plaats of tegen een lichtbron in. De fabrieksinstelling is Auto.

**⚡ (Altijd flitsen):** De flitser gaat altijd af, ongeacht de helderheid van de omgeving.

**⚡<sub>SL</sub> (Langzame synchro):** De flitser gaat altijd af, ongeacht de helderheid van de omgeving. In een donkere omgeving is de sluitertijd lang zodat u de achtergrond die buiten het bereik van de flitser ligt, duidelijk kunt opnemen.

** (Niet flitsen):** De flitser gaat niet af.

- Indien het menu nog wordt weergegeven, druk dan eerst op MENU zodat het menu verdwijnt.
- U kunt deze procedure ook uitvoeren wanneer de modusdraaiknop op P, M, ,  of .
- De aanbevolen opnameafstand met gebruik van de flitser is ongeveer 0,2 m tot 3,5 m (W)/0,3 m tot 2,5 m (T) (Wanneer [ISO] is ingesteld op [Auto] in de menu-instellingen).
- De flitser gaat twee keer af. De eerste keer is de voorflits, die gebruikt wordt om de hoeveelheid flitslicht in te stellen en de tweede keer is de eigenlijke flits, waarbij de opname plaats vindt.
- De helderheid van de flitser kunt u, met  (Flash Level) bij de menu-instellingen, regelen (blz. 58). (U kunt de intensiteit van de flits niet veranderen wanneer de modusdraaiknop op  staat.)
- Wanneer u de  (langzame synchro)- of  (niet flitsen)-gebruikt, wordt de sluitertijd langer op donkere plaatsen, zodat het verstandig is een statief te gebruiken.
- Tijdens het opladen van de flitser knippert het  (flitserlaad)-lampje. Wanneer het laden is voltooid, gaat het lampje uit.
- Deze instelling blijft ook na het uitschakelen van de camera bewaard.

## Opnemen van beelden met tegenlicht

Als u in de automatische instelfunctie opneemt met tegenlicht, zal de flitser automatisch afgaan, zelfs als er voldoende licht rondom het onderwerp is (daglicht-synchro).

### Voor flitsen



### Tijdens flitsen



- Afhankelijk van de opnameomstandigheden is het mogelijk dat met daglicht-synchro niet het gewenste effect wordt verkregen.
- Wanneer u de flitser niet wilt gebruiken, stelt u de flitserfunctie in op  (niet flitsen).

## Voorkomen dat de ogen van het onderwerp rood worden

Zet in de SET UP-instellingen (blz. 115) [Red Eye Reduction] op [On]. De  indicatie verschijnt op het LCD-scherm en de flitser gaat vóór het opnemen af om het rode-ogeneffect te verminderen.



- Afhankelijk van individuele verschillen, de afstand tot het onderwerp, het niet opmerken van de voorflits door de gefotografeerde persoon of andere omstandigheden, zal de functie voor vermindering van het rode-ogeneffect niet altijd het gewenste resultaat opleveren.
- Als [Red Eye Reduction] is ingesteld op [On], gaat de flits twee keer of vaker af.



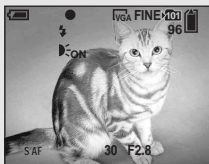

## Beelden opnemen met de AF-illuminator

De AF-illuminator levert vullicht om gemakkelijker op een onderwerp in een donkere omgeving te kunnen scherpstellen. De  indicatie verschijnt op het LCD-scherm en de AF-illuminator werpt rood licht uit wanneer de sluiterknop halverwege ingedrukt is totdat de scherpstelling is vergrendeld.



Als deze functie niet nodig is, stelt u [AF Illuminator] in op [Off] op het SET UP-scherm (blz. 115).

- Als de AF-illuminator het onderwerp niet voldoende raakt of als het onderwerp onvoldoende contrast heeft, kan niet worden scherpgesteld. (Een afstand van maximaal 3,5 m (W) en 2,5 m (T) wordt aanbevolen.)
- De camera kan scherpstellen zolang de AF-illuminator het onderwerp bereikt, zelfs als het rode licht iets buiten het midden van het onderwerp valt.

- Wanneer de afstand van de scherpstelling-voorkeuze is ingesteld (blz. 50), werkt de AF-verlichting niet.
- Het AF-bereikzoekframe verschijnt niet. De  of  indicaties knipperen en de automatische scherpstelling werkt met voorrang op onderwerpen dicht bij het midden van de zoeker.
- Het hulplicht voor automatisch scherpstellen werkt niet wanneer de modusschakelaar in de stand  of  staat.
- De AF-illuminator zendt zeer helder licht uit. Ofschoon de veiligheid niet in het gedrang kan komen, wordt het niet aangeraden om van dichtbij rechtstreeks in het hulplicht voor automatisch scherpstellen te kijken.

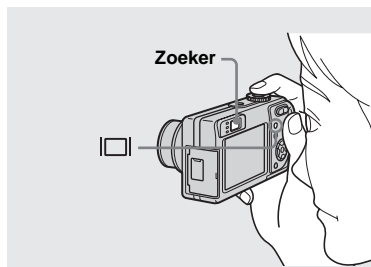

De zoeker is handig voor het geval u acculading wilt besparen of wanneer het moeilijk is het beeld te bepalen op het LCD-scherm.

Bij elke druk op , verandert de indicatie in de hierna aangegeven volgorde.

### Histogram aan

(Histogram aan Beeldinformatie kan ook worden afgebeeld tijdens weergave.)







### Indicaties uit

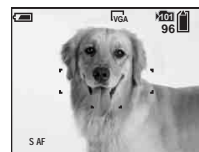

### LCD-scherm uit

### Indicaties aan



- Het beeld op de zoeker geeft niet het werkelijk opneembare bereik aan. Dit komt door de parallax. Om het opneembare bereik te bepalen gebruikt u het LCD-scherm.
- Net als met de AE/AF-vergrendelings-indicatie op het LCD-scherm, wanneer het AE/AF-vergrendellampje van het zoekergedeelte stopt met knippen en aan blijft, kunt u beginnen met het opnemen (blz. 25).
- Wanneer het LCD-scherm wordt uitgeschakeld:
  - De digitale-zoomfunctie werkt niet (blz. 27).
  - [AF Mode] staat op [Single] (blz. 49).
  - en u op  (flitserfunctie)/ (zelfontspannerfunctie)/ (macrofunctie) drukt, zal het beeld gedurende ongeveer twee seconden op het LCD-scherm worden afgebeeld zodat u de instelling kunt controleren of veranderen.
- Tijdens het opnemen/weergeven van bewegende beelden veranderen de aanduidingen op het LCD-scherm als volgt: Indicaties uit → LCD-scherm uit → Indicaties aan.
- Een uitvoerige beschrijving van de indicaties vindt u op blz. 124.
- Een uitvoerige beschrijving van de histogram vindt u op blz. 55.
- Deze instelling blijft ook na het uitschakelen van de camera bewaard.



## De datum en tijd opnemen op een stilstaand beeld

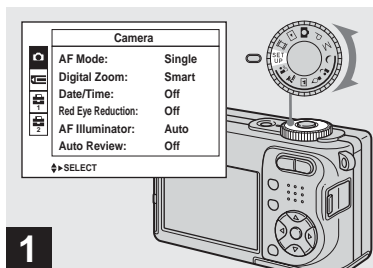

1

➔ Zet de modusdraaiknop op SET UP.

Het SET UP-scherm verschijnt.

- De datum en tijd worden niet opgenomen in de Multi Burst-functie.
- Wanneer opnamen worden gemaakt met de datum en tijd erop geprojecteerd, kunnen de datum en tijd later niet meer worden verwijderd.
- De datum en tijd verschijnen niet op het LCD-scherm tijdens het opnemen; in plaats daarvan verschijnt de **DATE** indicatie op het LCD-scherm. De huidige datum en tijd worden in het rood, alleen tijdens weergave, in de rechter benedenhoek getoond.

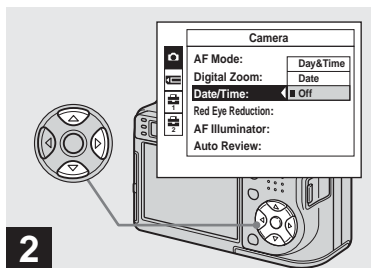

2

➔ Kies (Camera) met ▲ op de regelknop en druk daarna op ►.

Kies [Date/Time] met ▲/▼ en druk daarna op ►.

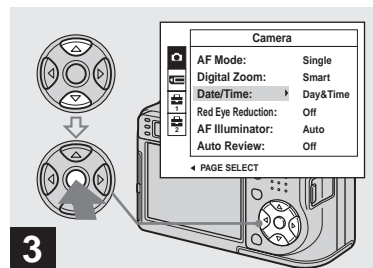

3

➔ Kies de instelling van de datum en tijd met ▲/▼ op de regelknop en druk daarna op ●.

**Day&Time:** Datum, uur en minuten worden op het beeld geprojecteerd.

**Date:** Jaar, maand en dag worden op het beeld geprojecteerd.

**Off:** Datum en tijd worden niet op het beeld geprojecteerd.

Wanneer u klaar bent met instellen, zet u de modusdraaiknop op en maakt u de opname.

- U kunt ook opnamen maken als de modusschakelaar op P, M, , , , , of ingesteld is.
- Indien u [Date] kiest, wordt de datum in de volgorde die werd gekozen bij "De datum en tijd instellen" (blz. 18) op het beeld geprojecteerd.
- Deze instelling blijft ook na het uitschakelen van de camera bewaard.

## Opnemen in overeenstemming met de situatie

U kunt opnamen met een beter resultaat maken door een toepasselijke opnamestand te kiezen en daarna op de sluiterknop te drukken.

### ☾ **Schemerfunctie**

Hiermee kunt u nachtelijke scènes opnemen vanaf grote afstand zonder de atmosfeer van de donkere omgeving te verliezen. De sluitertijd wordt langer, dus is het gebruik van een statief aan te bevelen.



### 👤☾ **Schemer-portretfunctie**

Geschikt voor het maken van portretopnamen op donkere plaatsen. Voor het maken van scherpe opnamen van mensen op donkere plaatsen, zonder dat daarbij de donkere sfeer van de omgeving verloren gaat. De sluitertijd wordt langer, dus is het gebruik van een statief aan te bevelen.



### 🕯️ **Kaarslichtfunctie**

U kunt opnamen maken op feestjes, kerkdiensten en andere scènes met kaarslicht, zonder de ambiance van het kaarslicht te verstoren. De sluitertijd wordt langer, dus is het gebruik van een statief aan te bevelen.



### 🏔️ **Landschapsfunctie**

Om alleen de achtergrond scherp te laten uitkomen, zoals voor landschapsopnamen, enz.



## Strandfunctie





Bij het opnemen van scènes aan zee of langs het meer, wordt met deze functie de blauwe kleur van het water duidelijk opgenomen.

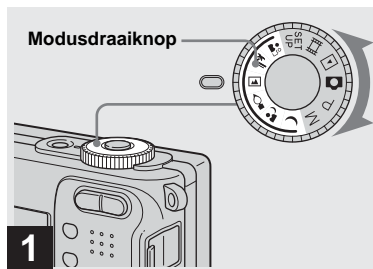

## Zachte-opnamefunctie

Met deze modus kunt u huidskleur opnemen met heldere en warme tinten waardoor uw opnamen mooier worden. Daarnaast geeft het zachte-scherpstellingseffect een vriendelijke atmosfeer aan uw portretten van mensen, bloemen, enz.





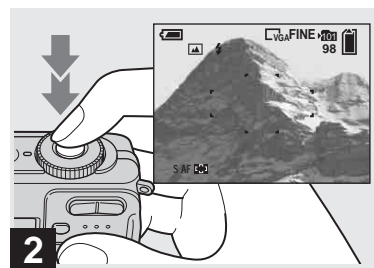















**1** → Zet de modusdraaiknop op , , ,  of .



**2** → Zorg dat het onderwerp zich midden in het frame bevindt. Houd de sluiterknop halverwege ingedrukt om scherp te stellen en druk daarna de sluiterknop helemaal omlaag.

## Combinaties voor iedere stand van de modusdraaiknop

Als u opneemt met de modusdraaiknop in de stand , , , ,  of , ligt de combinatie van functies, zoals de flitserfunctie, van tevoren vast om de optimale instellingen voor de scène te verkrijgen. Zie onderstaande tabel.

Modus- draaiknop \ Functie	Macro	Flitsmodus	AF- bereikzoe- kerframe	Scherp- stelling- voorkeuze	Witbalans	Burst/Multi Burst
	—		<input type="radio"/>	$\infty$	<input type="radio"/>	—
	<input type="radio"/>		<input type="radio"/>	<input type="radio"/>	Auto	—
	—		Center AF	0.5m/1.0m/ 3.0m/7.0m		—
	—		<input type="radio"/>	$\infty$	<input type="radio"/>	<input type="radio"/>
	<input type="radio"/>		<input type="radio"/>	<input type="radio"/>	<input type="radio"/>	<input type="radio"/>
	<input type="radio"/>	<input type="radio"/>	<input type="radio"/>	<input type="radio"/>	<input type="radio"/>	<input type="radio"/>

- Met  wordt aangeduid dat de functie naar uw wens ingesteld kan worden.

## Lange sluitertijd NR

De lange sluitertijd-functie NR (lange sluitertijd) vermindert de ruis op de opnamen, zodat heldere beelden verkregen worden. Bij een sluitertijd van 1/6 of langer, stelt de camera automatisch de functie "NR slow shutter" in werking en de aanduiding "NR" verschijnt bij de aanduiding van de sluitertijd.



Druk de sluiterknop volledig in.

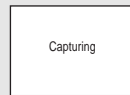

Daarna wordt het scherm zwart.



Tenslotte, nadat "Processing" is uit gegaan, is het beeld opgenomen.

- Om de invloed van trillingen te elimineren, is het gebruik van een statief aan te bevelen.
- Wanneer een lange sluitertijd is ingesteld, kan de verwerking enige tijd duren.

## Beelden bekijken op het LCD-scherm van uw camera

### Enkel scherm (enkelbeeld)



### Index-scherm (met negen beelden)



### Index-scherm (met zestien beelden)



De beelden die u met de camera hebt opgenomen, kunt u bijna onmiddellijk bekijken op het LCD-scherm. Voor het bekijken van beelden hebt u de keuze uit de volgende drie methoden.

### Enkel scherm (enkelbeeld)

U kunt de beelden één voor één bekijken waarbij elk beeld het gehele scherm vult.

### Index-scherm (met negen/zestien beelden)

Op het scherm worden negen of zestien beelden tegelijk weergegeven, met elk beeld in een apart vakje op het LCD-scherm.

- Voor verdere informatie over het bekijken van bewegende beelden, leest u blz. 78.
- Een uitvoerige beschrijving van de indicaties vindt u op blz. 126.

## Individuele beelden bekijken

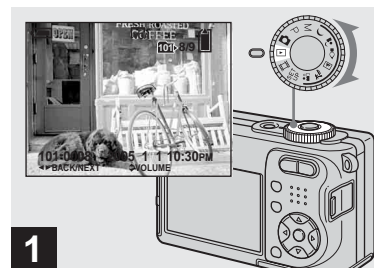

➔ **Zet de modusdraaiknop op  en schakel de camera in.**

Het laatst opgenomen beeld in de gekozen opnamemap (blz. 62) verschijnt op het LCD-scherm.

- Als gevolg van de beeldverwerking kan kort na het begin van de weergave, het beeld er korrelig uitzien.

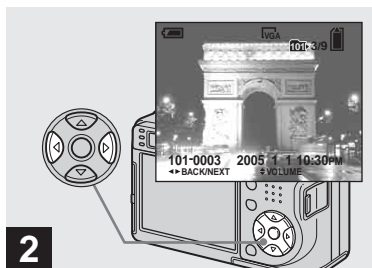

→ Kies het gewenste stilstande beeld met ◀▶ op de regelknop.

- ◀ : Om het vorige beeld te tonen
- ▶ : Om het volgende beeld te tonen

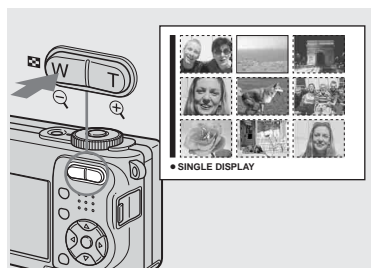

→ Druk eenmaal op  (index).

Het display schakelt over naar het **indexscherm (met negen beelden)**.

**Om het volgende (vorige) indexscherm weer te geven**

Druk op ▲/▼/◀/▶ op de regelknop om het gele frame omhoog/omlaag/naar links/naar rechts te verplaatsen.

**Terugkeren van het negen-beelden-indexscherm naar het enkelbeeldscherm**

Druk eenmaal op de T-zoomtoets of druk op ● op de regelknop.

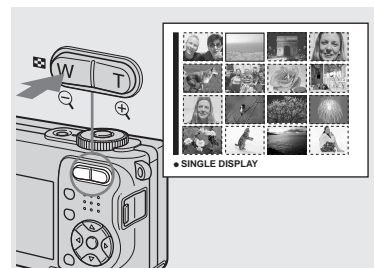

→ Druk tweemaal op  (index).

Het display schakelt over naar het **indexscherm (met zestien beelden)**.

**Om het volgende (vorige) indexscherm weer te geven**

Druk op ▲/▼/◀/▶ op de regelknop om het gele frame omhoog/omlaag/naar links/naar rechts te verplaatsen.

**Terugkeren van het zestien-beelden-indexscherm naar het enkelbeeldscherm**

Druk tweemaal op de T-zoomtoets of druk op ● op de regelknop.

## Beelden bekijken op een TV-scherm

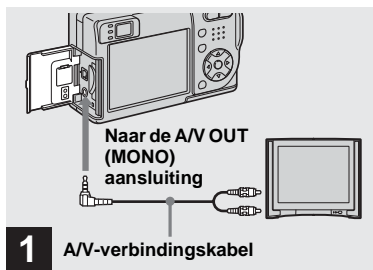

- ➔ Sluit de A/V-aansluitkabel (bijgeleverd) aan op de A/V OUT (MONO) aansluiting van de camera en de audio/video-ingangsaansluitingen van de televisie.

Als uw TV is uitgerust met stereo-ingangsaansluitbussen, sluit u de audiostecker (zwart) van de audio/video-aansluitkabel aan op de linker audio-aansluitbus.

- Schakel zowel uw camera als de TV uit alvorens u de camera en de TV aansluit met de A/V-verbindingkabel.



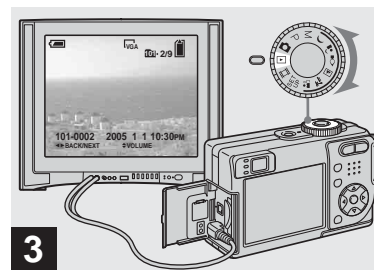

- ➔ Schakel de TV in en zet de TV/Video-schakelaar op "Video".

- De naam en locatie van deze schakelaar kan per TV verschillend zijn. Voor verdere informatie leest u de gebruiksaanwijzingen van de TV.



- ➔ Zet de modusdraaiknop op  en schakel de camera in.

Druk op /  op de regelknop om het gewenste beeld te kiezen.

- Wanneer u uw camera in het buitenland gebruikt, kan het noodzakelijk zijn om het video-uitgangssignaal aan te passen aan dat van uw TV-systeem (blz. 116).

### **Beelden bekijken op een TV-scherm**

Als u beelden op een TV-scherm wilt weergeven hebt u een TV nodig met een video-ingangsaansluitbus en een audio/video-aansluitkabel (bijgeleverd).

Het kleursysteem van de TV moet overeenstemmen met dat van uw digitale stilbeeldcamera. Raadpleeg de onderstaande lijsten:

#### **NTSC-systeem**

Bahama's, Bolivia, Canada, Chili, Colombia, Ecuador, Filippijnen, Jamaica, Japan, Korea, Mexico, Midden-Amerika, Peru, Suriname, Taiwan, Venezuela, VS, enz.

#### **PAL-systeem**

Australië, België, China, Denemarken, Duitsland, Finland, Hongarije, Hongkong, Italië, Koeweit, Maleisië, Nederland, Nieuw-Zeeland, Noorwegen, Oostenrijk, Polen, Portugal, Singapore, Slowakije, Spanje, Thailand, Tsjechië, Verenigd Koninkrijk, Zweden, Zwitserland, enz.

#### **PAL-M-systeem**

Brazilië

#### **PAL-N-systeem**



Argentinië, Paraguay, Uruguay

#### **SECAM-systeem**

Bulgarije, Frankrijk, Guiana, Irak, Iran, Monaco, Oekraïne, Rusland, enz.

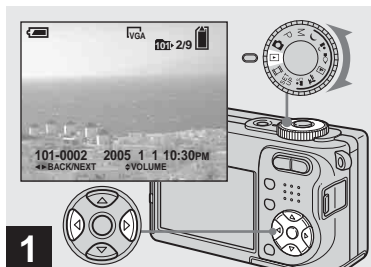



- ➔ Zet de modusdraaiknop op  en schakel de camera in. Druk op  op de regelknop om het beeld te kiezen dat u wilt wissen.

- Merk op dat het niet mogelijk is gewiste beelden te herstellen.

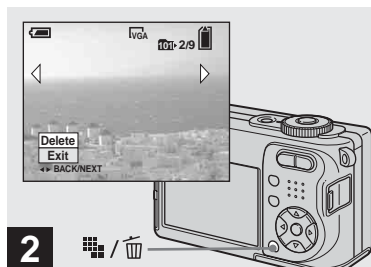

- ➔ Druk op  /  (Wissen).

Het beeld is nu nog niet gewist.

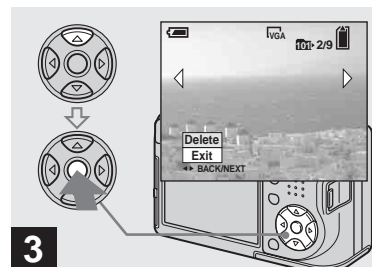

- U kunt een beveiligd beeld niet wissen (blz. 67).





- ➔ Kies [Delete] met  op de regelknop en druk daarna op .

De melding "Access" verschijnt en het beeld is gewist.

## Doorgaan en andere beelden wissen



Geef het beeld dat u wilt wissen weer met  op de regelknop. Kies vervolgens [Delete] met  en druk daarna op .

## Om het wissen te annuleren

Kies [Exit] met  op de regelknop en druk daarna op .

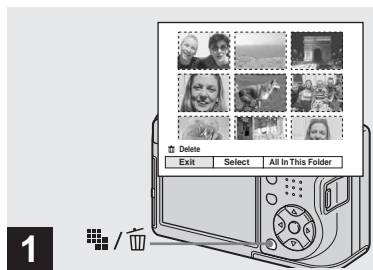
## Beelden wissen in de index-modus (met negen/beelden/met zestien beelden)







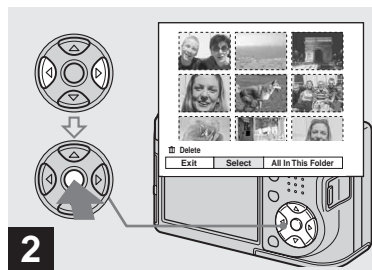

→ Terwijl er een index-scherm (met negen/zestien beelden) (blz. 38) wordt weergegeven, drukt u op  /  (Wissen).

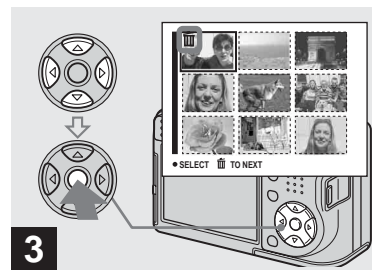
- Merk op dat het niet mogelijk is gewisse beelden te herstellen.





→ Kies [Select] met  /  op de regelknop en druk daarna op .



→ Kies een te wissen beeld met  /  /  /  op de regelknop en druk daarna op .

De  (Wissen) indicatie wordt op het gekozen beeld afgebeeld. Het beeld is nu nog niet gewist. Herhaal deze stap voor alle beelden die u wilt wissen.

- Om een keuze te annuleren, kies de foto, druk daarna nogmaals op de  van de regelknop, zodat de indicatie  verdwijnt.

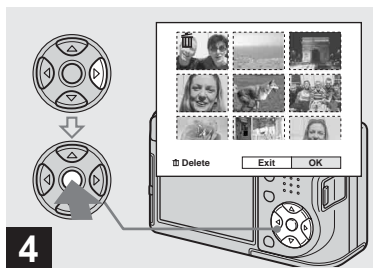

**4** → Druk op / (Wissen) en kies [OK] met op de regelknop, en druk daarna op .

De mededeling "Access " wordt afgebeeld en beelden met de indicator zijn gewist.

#### Om het wissen te annuleren

Kies [Exit] met op de regelknop en druk daarna op .

#### Wissen van alle beelden in de map

Kies [All In This Folder] met op de regelknop in stap **2** en druk daarna op . Kies [OK] en druk daarna op . Alle niet-beveiligde beelden in de map worden gewist. Om te stoppen met wissen, kiest u [Cancel] en drukt u daarna op .

## Formatteren van een "Memory Stick"

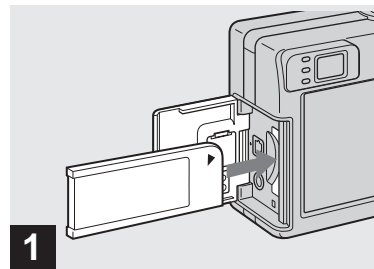

**1** → Plaats de "Memory Stick" die u wilt formatteren in de camera.

- De term "formatteren" betekent het voorbereiden van een "Memory Stick" op het opnemen van beelden. Dit proces wordt ook "initialiseren" genoemd.
- De "Memory Stick" die met uw camera geleverd werd en de in de handel verkrijgbare "Memory Stick" zijn al geformatteerd en kunnen gelijk gebruikt worden.
- **U moet zich realiseren, dat bij het formatteren van een "Memory Stick", alle gegevens op de "Memory Stick" permanent gewist worden. Beveiligde beelden worden ook gewist.**



→ Zet de modusdraaiknop op SET UP en schakel de camera in.

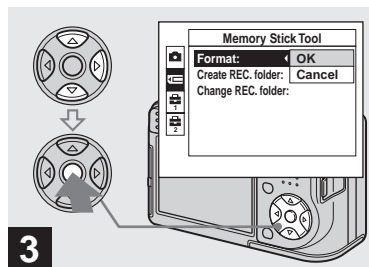

→ Kies **[MST]** (Memory Stick Tool) met **▲/▼** op de regelknop. Kies **[Format]** met **▶** en druk daarna op **▶**. Kies **[OK]** met **▲** en druk daarna op **●**.

#### Annuleren van het formatteren

Kies **[Cancel]** met **▼** op de regelknop en druk daarna op **●**.

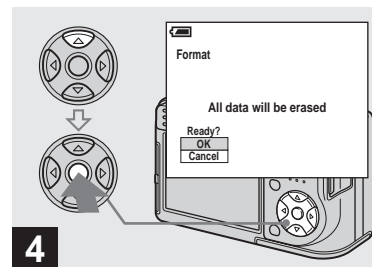

→ Kies **[OK]** met **▲** op de regelknop en druk daarna op **●**.

De melding "Formatting" verschijnt. Wanneer deze melding verdwijnt is het formatteren klaar.

## Aanwijzingen voor instelling en bediening van uw camera

Hieronder worden de menu's en onderdelen van het SET UP-scherm beschreven zoals die vaak worden gebruikt.

Modusdraaiknop

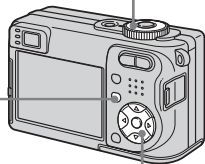
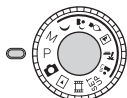









MENU

Regelknop

- Een uitvoerige beschrijving van de modusdraaiknop vindt u op blz. 10.

### De menu-instellingen wijzigen



**1** Zet de modusdraaiknop op , P, M, , , , , , ,  of .

**2** Druk op MENU.

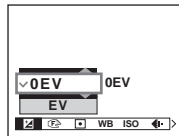

Het menu verschijnt.



- De weergegeven onderdelen verschillen per instelling van de modus/kameraar.

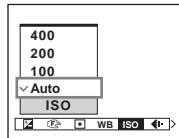

**3** Druk op /  op de regelknop om het onderdeel te kiezen dat u wilt instellen.





- Als de modusdraaiknop is ingesteld op , druk op  op de regelknop na keuze van het onderdeel.

**4** Druk op /  op de regelknop om de gewenste instelling te kiezen.

De gekozen instelling wordt vergroot en de instelling wordt ingevoerd.

**Bij het verschijnen van de aanduiding  boven of de aanduiding  onder het onderdeel**

Sommige onderdelen worden niet op het scherm getoond. Druk op /  op de regelknop om deze onderdelen zichtbaar te maken.

**Om de menuweergave uit te schakelen**

Druk opnieuw op MENU.

- Grijs afgebeelde instellingen kunnen niet worden gekozen.
- Voor een gedetailleerde beschrijving van de menu-onderdelen leest u blz. 110.

## De onderdelen van het SET UP-scherm wijzigen

### 1 Zet de modusdraaiknop op SET UP.

Het SET UP-scherm verschijnt.

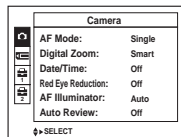

### 2 Druk op ▲/▼/◀/▶ op de regelknop om het onderdeel te kiezen dat u wilt instellen.

De omframing van het gekozen onderdeel verandert in geel.

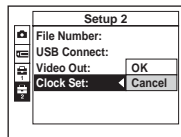

### 3 Druk op ● op de regelknop om de instelling in te voeren.

## Om de SET UP-schermweergave uit te schakelen

Zet de modusdraaiknop in een willekeurige stand behalve SET UP.

- Een uitvoerige beschrijving van de SET UP vindt u op blz. 115.

## Kwaliteit van het stilstaand beeld kiezen

U kunt de kwaliteit van het stilstaand beeld kiezen uit [Fine] of [Standard].

### Modusdraaiknop

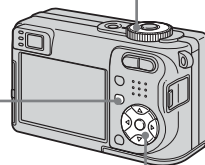

MENU

Regelknop

### 1 Zet de modusdraaiknop op P, M, , , , of .

### 2 Druk op MENU.

Het menu verschijnt.

### 3 Kies (P. Quality) met ◀/▶, en kies daarna de gewenste beeldkwaliteit met ▲/▼.

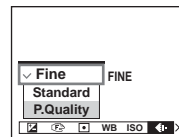

## Een map aanmaken of kiezen

Uw camera kan meerdere mappen aanmaken in een "Memory Stick". U kunt de map kiezen waarin de opgenomen beelden worden bewaard (opnamemap). Wanneer u niet een nieuwe map aanmaakt, wordt de map "101MSDCF" gekozen als de opnamemap. U kunt mappen aanmaken tot en met "999MSDCF".

### Modusdraaiknop

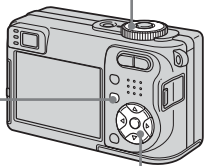
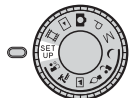

MENU

Regelknop

- Maximaal 4.000 beelden kunnen in een map worden opgeslagen. Wanneer de capaciteit van de map is opgebruikt, wordt automatisch een nieuwe map aangemaakt.

## Een nieuwe map aanmaken

- 1** Zet de modusdraaiknop op SET UP.
- 2** Kies (Memory Stick Tool) met /, [Create REC. Folder] met /▲/▼ en [OK] met /▲, en druk vervolgens op ●.

Het map-aanmaakscherm verschijnt.

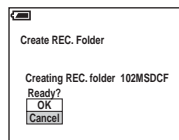

- 3** Kies [OK] met ▲ en druk daarna op ●.

Een nieuwe map wordt aangemaakt met een nummer volgend op het hoogste nummer in de "Memory Stick" en deze map wordt de opnamemap.

## Het aanmaken van een map annuleren

Kies [Cancel] bij stap **2** of **3**.

- Nadat u een nieuwe map hebt aangemaakt, kunt u de nieuwe map niet wissen met de camera.
- De beelden worden opgeslagen in de nieuw aangemaakte map totdat een andere map wordt aangemaakt of gekozen.

## De opnamemap veranderen

- 1** Zet de modusdraaiknop op SET UP.
- 2** Kies (Memory Stick Tool) met /▼, [Change REC. Folder] met /▼, en [OK] met /▲, en druk vervolgens op ●.

Het opnamemap-keuzescherm verschijnt.

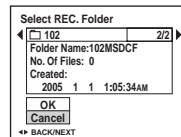

- 3** Kies met /▶ de gewenste map en [OK] met ▲ en druk daarna op ●.

## Het veranderen van de opnamemap annuleren

Kies [Cancel] bij stap **2** of **3**.

- U kunt de map "100MSDCF" niet kiezen als de opnamemap (blz. 87).
- Het beeld wordt opgeslagen in de nieuw gekozen map. U kunt de beelden niet verplaatsen naar een andere map met deze camera.

## Een automatische scherpstellingsmethode kiezen

U kunt het AF-frame van de bereikzoeker en de AF-functie instellen.

### AF-bereikzoekerframe

Hiermee kunt u de plaats, waarop scherp gesteld moet worden, in overeenstemming met de positie en grootte van het onderwerp kiezen.

### AF-functie

Hiermee kunt u de begintijd en stoptijd van de scherpstelling instellen.

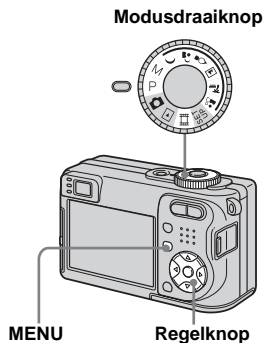

Een scherpstel-  
bereikzoekerframe kiezen

### — AF-bereikzoeker

#### Multipoint AF (AF)

De camera berekent in vijf gebieden, links, rechts, boven, onder en in het midden van het beeld, de afstand, zodat u, zonder zorgen over de beeldcompositie, de automatische scherpstelling kunt gebruiken. Deze functie is handig wanneer het lastig is om scherp te stellen op een onderwerp, dat zich niet in het midden van de zoeker bevindt. U kunt de positie controleren waarop werd scherpgesteld met behulp van het groene frame.

De fabrieksinstelling is Multipoint AF.

#### Midden-AF (AF)

Deze functie is handig voor het scherppstellen op een onderwerp dat zich bij het midden van de zoeker bevindt. Gebruik deze tezamen met de AF-vergrendelfunctie om de gewenste beeldcompositie te kunnen opnemen.

**1** Zet de modusdraaiknop op P, M,  $\text{A}$ ,  $\text{S}$ ,  $\text{L}$ ,  $\text{M}$ ,  $\text{A}$ ,  $\text{P}$ ,  $\text{M}$  of  $\text{L}$ .

**2** Druk op MENU.

Het menu verschijnt.

**3** Kies  $\text{AF}$  (Focus) met  $\text{Left/Right}$ , kies daarna [Multi AF] of [Center AF] met  $\text{Up/Down}$ .

De scherpstelling wordt automatisch geregeld. De kleur van het AF-bereikzoekerframe verandert van wit naar groen.

#### Multipoint AF



Indicatie van AF-frame van bereikzoeker



#### Midden-AF



Indicatie van AF-frame van bereikzoeker

- Wanneer u een film opneemt en Multipoint AF kiest, wordt de afstand tot het midden van het scherm bepaald als een gemiddelde, zodat de automatische scherpstelling zelfs bij een bepaalde mate van trillingen nog werkt. AF-bereikzoekerframe is  $\text{Green}$ . Midden-AF stelt automatisch alleen scherp op het gekozen frame, dus dit is handig als u alleen wilt scherppstellen op het onderwerp waarop u richt.



- Als u de digitale zoom of de AF-illuminator gebruikt, wordt met voorrang scherpgesteld op onderwerpen dicht bij of in het midden van het frame. In dit geval gaan de aanduidingen  of  branden en het AF-bereikzoekerframe wordt niet getoond.
- De keuze van het AF-bereikzoekerframe is beperkt overeenkomstig de stand van de modusdraaiknop (blz. 36).

## Een scherpstellingsmethode kiezen

### — AF-functie

#### Enkelvoudige-AF (S AF)

Deze functie is handig bij het opnemen van stilstaande onderwerpen. Er wordt niet scherpgesteld voordat de sluiterknop tot halverwege ingedrukt wordt gehouden. Wanneer de sluiterknop tot halverwege ingedrukt wordt gehouden en de AF-vergrendeling voltooid is, wordt de scherpstelling vergrendeld. De fabrieksinstelling is enkelvoudige-AF.

#### AF-bewaking (M AF)

Door deze functie wordt de tijdsduur, benodigd voor scherpstelling, korter. De camera stelt automatisch scherp voordat de sluiterknop tot halverwege wordt ingedrukt en vastgehouden, zodat u beelden kunt samenstellen die al zijn scherpgesteld. Wanneer de sluiterknop tot halverwege ingedrukt wordt gehouden en de AF-vergrendeling voltooid is, wordt de scherpstelling vergrendeld.

- Het acculadingverbruik kan hoger zijn dan in de enkelvoudige-AF-functie.

**1** Zet de modusdraaiknop op SET UP.

**2** Kies  (Camera) met ▲, [AF Mode] met ►/▲, kies de gewenste functie met ►/▲/▼, en druk daarna op ●.

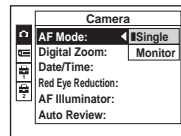

- Wanneer u opneemt met behulp van de zoeker en met het LCD-scherm uitgeschakeld, werkt de camera in de enkelvoudige-AF-functie.

## Opnametechnieken

Als u opneemt met het onderwerp aan de rand van het frame, of als u Midden-AF gebruikt, kan de camera scherpstellen op het midden in plaats van op het onderwerp aan de rand van het frame. In dergelijke gevallen gebruikt u AF-vergrendeling om op het onderwerp scherp te stellen, stelt u het beeld opnieuw samen en neemt u het op.

Stel het beeld zodanig samen dat het onderwerp zich binnen de AF-bereikzoeker bevindt en druk de sluiterknop tot halverwege in.

Wanneer de indicatie van de AE/AF-vergrendeling stopt met knipperen en aan blijft, keert u terug naar het volledig samengestelde beeld en drukt u de sluiterknop helemaal in.



AF-bereikzoekerframe

AE/AF-vergrendelingsindicatie



- Wanneer u AF-vergrendeling gebruikt kunt u een onderwerp scherpgesteld opnemen, zelfs als het aan de rand van het frame ligt.
- U kunt het beeld met AF-vergrendeling samenstellen voordat u de sluiterknop volledig indrukt.

## De afstand tot het onderwerp instellen

### — Scherpstelling vooraf



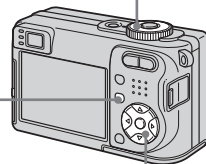
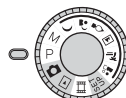

Wanneer u een beeld opneemt met een eerder ingestelde afstand tot het onderwerp, of wanneer u een onderwerp opneemt door een net of een ruit, is het moeilijk goed scherp te stellen met behulp van de automatische scherpstelling. In dergelijke gevallen is het gebruik van de scherpstelling-voorkeuzefunctie handig.

Modusdraaiknop



MENU

Regelknop

**1** Zet de modusdraaiknop op P, M, , , , ,  of .

**2** Druk op MENU.

Het menu verschijnt.

- 3** Kies **F** (Focus) met **◀/▶** en kies daarna met **▲/▼** de afstand tot het onderwerp.

U hebt de keuze uit de volgende afstandsinstellingen.

0.5m, 1.0m, 3.0m, 7.0m, ∞ (oneindige afstand)

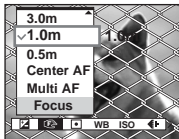

## Terugkeren naar automatische scherpstelling

Kies [Multi AF] of [Center AF] bij stap **3**.

- De scherpstellingsinformatie is bij benadering en dient uitsluitend als richtwaarde.
- Als u de lens op en neer beweegt, wordt de fout vergroot.
- De keuze van de afstand is beperkt overeenkomstig de stand van de modusdraaiknop (blz. 36).

## Opnemen met handmatige sluitertijd en diafragma instellingen

### — Handmatige belichting

Hiermee kunt u zelf de sluitertijd en de diafragma waarde instellen.

Het verschil tussen de ingestelde waarde en de toepasselijke belichting, berekend door de camera, wordt op het LCD-scherm afgebeeld als de EV-waarde (blz. 54). Met 0EV wordt de waarde aangeduid die het meest geschikt is voor de camera.

Modusdraaiknop

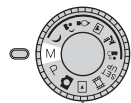

Sluiter

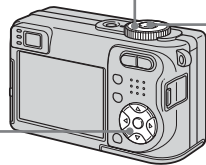

Regelknop

- 1** Zet de modusdraaiknop op M.

- 2** Druk op **●**.

De aanduiding "Set" linksonder in het LCD-scherm verandert naar "Return" en de camera neemt de functie handmatige belichting aan.

- 3** Kies een sluitertijd met **▲/▼**.

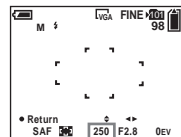

U kunt een sluitertijd van 1/1000 tot 30 seconden kiezen.

Bij een sluitertijd 1/6 of langer, verschijnt de aanduiding "NR" voor de indicatie van de sluitertijd en wordt de NR-lange-sluitertijd functie automatisch in werking gesteld (blz. 36).

#### 4 Kies een diafragma waarde met



U kunt, afhankelijk van de zoompositie, uit twee diafragma waarden kiezen.

Wanneer de zoom helemaal naar de W-kant is gebracht: F2.8/F5.6

Wanneer de zoom helemaal naar de T-kant is gebracht: F5.2/F10

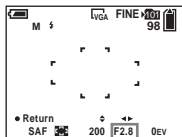

#### 5 Neem het beeld op.

### Het gebruik van de functies Quick Review, close-up (macro) of zelfontspanner, of het veranderen van de functie flitsen

Na stap 4, druk op om de instelfunctie handmatige belichting te annuleren. De aanduiding "Return" verandert naar "Set".

### Het annuleren van de functie handmatige belichting

Zet de modusdraaiknop op een andere stand dan M.

- Sluittijden van een seconde of langer worden aangeduid met [" "] zoals 1".
- Als de juiste belichting niet kan worden verkregen nadat de instellingen zijn gemaakt, knippert de EV waarde op het LCD-scherm als u de sluiterknop tot halverwege indrukt. U kunt, in deze situatie, verder gaan met opnemen maar we raden aan om de instellingen weer te wijzigen.
- De flitser is ingesteld op (altijd flitsen) of (niet flitsen).

## Belichting

Naast het scherpstellen en andere instellingen, is het, voor het maken van goede foto's, ook belangrijk om de belichting in te stellen.

Belichting is de hoeveelheid licht die de CCD van de digitale camera kan verwerken. Deze waarde verandert en is afhankelijk van de combinatie van diafragma-waarde en sluitertijd. Als de hoeveelheid licht te groot is, wordt het beeld lichter (wit), en als de hoeveelheid licht te gering is, wordt het beeld donkerder. De juiste hoeveelheid licht wordt aangeduid met "juiste belichting". De juiste belichting kan gehandhaafd worden door een kortere sluitertijd te kiezen bij een kleinere diafragma-waarde, of een langere sluitertijd bij een grotere diafragma-waarde.

## Instellen met behulp van de diafragma-waarde

De diafragma-waarde geeft de opening van de lens aan waardoor het licht de camera binnenkomt. De grootte van de lensopening wordt de "diafragma-waarde (F-waarde)" genoemd.

## Openen (kleinere F-waarde)

- Het beeld neigt naar overbelichting (lichter).
- Het scherpte-dieptebereik wordt kleiner.



## Sluiten (grotere F-waarde)

- Het beeld neigt naar onderbelichting (donkerder).
- Het scherptedieptebereik wordt groter.



## Instellen met behulp van de sluitertijd

De sluitertijd regelt de tijd waarin het licht de camera binnenkomt.

### Korter

- Het beeld neigt naar onderbelichting (donkerder).
- Bewegende onderwerpen lijken gestopt.



### Langer

- Het beeld neigt naar overbelichting (lichter).
- Bewegende onderwerpen lijken te zweven.



Bij een langere sluitertijd raden wij het gebruik van een statief aan.

## Overbelichting

- De lensopening vergroten
- Een langere sluitertijd



## Juiste belichting



## Onderbelichting

- De lensopening verkleinen
- Een kortere sluitertijd instellen

## Belichting regelen

### — EV-afstelling

U kunt handmatig de door de camera gekozen belichting bijstellen. Gebruik deze functie als het onmogelijk is om de juiste belichting te verkrijgen, bijvoorbeeld als het contrast (verschil tussen licht en donker) tussen onderwerp en achtergrond extreem groot is.

De compensatiewaarde kan in stappen van 1/3EV ingesteld worden tussen +2,0EV en -2,0EV.

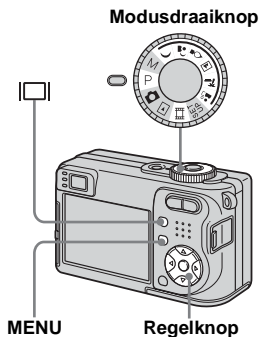
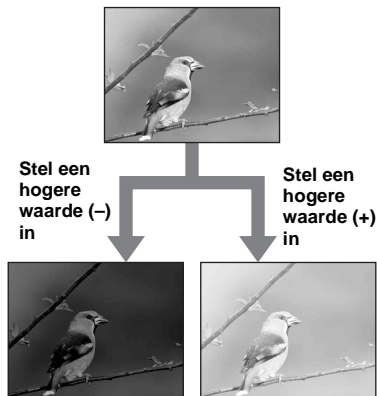

#### 1 Zet de modusdraaiknop op P,

☾, ☽, ☼, 📷, 📷, 📷 of 📷.

#### 2 Druk op MENU.

Het menu verschijnt.

#### 3 Kies (EV) met .

De waarde van de aangepaste belichting wordt afgebeeld.



#### 4 Kies de gewenste belichtingswaarde met ▲/▼.

Regel de belichting terwijl u de helderheid van de achtergrond controleert.

### Om de automatische belichting opnieuw te activeren

Kies bij stap **4** [0EV].

- Wanneer een onderwerp wordt opgenomen onder bijzonder heldere of donkere omstandigheden, of wanneer u de flitser gebruikt, kan de belichting niet goed worden ingesteld.

## Een histogram afbeelden

Een histogram is een grafiek die de helderheid van een beeld weergeeft. Op de horizontale as staat de helderheid, en op de verticale as staat het aantal beeldpunten. De afgebeelde grafiek geeft een donker beeld aan wanneer deze links hoger is en geeft een helder beeld aan wanneer deze rechts hoger is.

U kunt een histogram gebruiken om de belichting te controleren als het scherm moeilijk zichtbaar is tijdens opname en weergave.

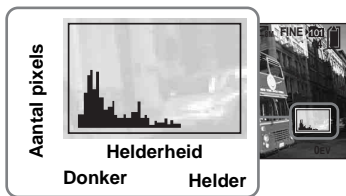

- 1 Zet de modusdraaiknop op P,**  
☾, ☽, ⬇, ⬆, ⬇ or ⬆.
- 2 Druk op [ ] om het histogram af te beelden.**
- 3 Stel de belichting in aan de hand van het histogram.**

- Het histogram wordt ook afgebeeld wanneer de modusdraaiknop op of M wordt gezet, maar u kunt de belichting dan niet instellen.
- Het histogram wordt ook afgebeeld wanneer u op [ ] drukt terwijl u een enkelvoudig beeld weergeeft (blz. 37) of tijdens Quick Review (blz. 26).
- Het histogram wordt niet afgebeeld in de volgende gevallen:
  - Wanneer het menu wordt afgebeeld
  - Tijdens het gebruik van weergavezoom
  - Bij opname en weergave van bewegende beelden
- verschijnt en het histogram wordt in de volgende gevallen niet getoond:
  - Bij opname met digitale zoom
  - Wanneer het beeldformaat [3:2] is
  - Bij weergave van beelden die met Multi-Burst zijn opgenomen
  - Wanneer u een stilstaand beeld roteert
- Het histogram vóór het opnemen geeft het histogram weer van het beeld dat op dat moment op het LCD-scherm werd afgebeeld. Een verschil treedt op in het histogram voor en nadat u op de sluiterknop drukt. Controleer in dit geval het histogram tijdens de weergave van een enkele opname, of tijdens Quick Review. Met name in de volgende gevallen kan een groot verschil optreden:
  - Wanneer de flitser afgaat
  - Wanneer de sluitertijd lang of kort is
- Het histogram wordt misschien niet afgebeeld voor beelden opgenomen op andere camera's.

## Opnametechnieken

Bij het maken van opnamen stelt de camera automatisch de belichting in.

Bij opname van een overheersend wit onderwerp, bijvoorbeeld een onderwerp met tegenlicht of een sneeuwscène, kan de camera vaststellen dat het onderwerp licht is en stelt dan ook een geringere belichting voor het beeld in. In zulke gevallen, kan het helpen om de belichting bij te stellen in de + (plus) richting.



**Bijstellen in de + richting**



Bij opname van een beeldvullend donker onderwerp, kan de camera vaststellen dat het onderwerp donker is en stelt dan ook meer belichting voor het beeld in. In zulke gevallen, kan het helpen om de belichting bij te stellen in de - (min) richting.



**Bijstellen in de - richting**



Raadpleeg het histogram en stel dusdanig bij zodat het beeld niet overbelicht (te licht) of onderbelicht (te donker) is.

Maak verscheidene foto's met verschillende belichtingen om de helderheid naar uw zin te ontdekken.

## Keuze van de lichtmeetfunctie

Met de lichtmeetfunctie kunt u kiezen welk gedeelte van het onderwerp gebruikt moet worden om door meting de belichting vast te stellen.

### Lichtmeting met meerdere patronen (geen indicatie)

Het beeld wordt opgesplitst in meerdere velden en voor elk veld afzonderlijk wordt er een lichtmeting verricht. De camera beoordeelt de positie van het onderwerp en de helderheid van de achtergrond, en zorgt op basis daarvan voor een evenwichtige belichting.





De fabrieksinstelling is lichtmeting met meerdere patronen.

### Puntmeting (☐)

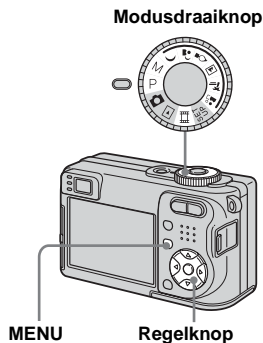
Slechts een klein gedeelte van het onderwerp wordt gebruikt voor de meting. Hiermee kunt u opnamen maken van onderwerpen die niet te donker zijn, zelfs bij tegenlicht, of de belichting bijstellen van een onderwerp waarvan het contrast met de achtergrond groot is.









**1** Zet de modusdraaiknop op P, M, , , , ,  of .

**2** Druk op MENU.

Het menu verschijnt.

**3** Kies  (Metering Mode) met /  en kies daarna met /  de gewenste modus.

**4** Als u [Spot] heeft gekozen in stap **3**, moet het richtmerk van de puntmeting, een deel van het onderwerp, waarvan u een opname wilt maken, raken.

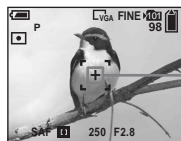

Dradenkruis van de spot

- Als u, bij gebruik van puntmeting, wilt scherpstellen op het lichtmeetpunt, wordt de instelling  (Focus) op [Center AF] aangeraden (blz. 48).

## Kleurtinten afstellen

### — Witbalans

U kunt de witbalans in overeenstemming met de opnameomstandigheden instellen. De natuurlijke kleur van het onderwerp wordt beïnvloed door de belichtingsomstandigheden. Als u de belichtingsomstandigheden wilt corrigeren, of als de kleur van de gehele opname een beetje onnatuurlijk lijkt, adviseren wij u de witbalans in te stellen.

#### Auto (Geen indicatie)

Witbalans automatisch regelen. De fabrieksinstelling is Auto.

#### (Daglicht)

Buitenshuis opnemen en opnemen van nachtelijke scènes, neonverlichting, vuurwerk of zonsopgang, of opnemen net voor en na zonsopgang

#### (Bewolkt)

Opnemen onder een bewolkte lucht

#### (Fluorescerend)

Opnemen onder een fluorescerende verlichting

## (Gloeilamp)

- Plaatsen waar de belichtingsvoorwaarden snel veranderen
- Bij zeer fel licht, zoals in fotostudio's

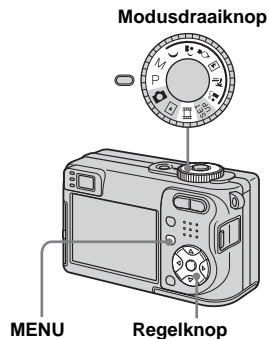

- 1** Zet de modusdraaiknop op P, M, , , , ,  of .
- 2** Druk op MENU.  
Het menu verschijnt.
- 3** Kies [WB] (White Bal) met /  en kies daarna met /  de gewenste instelling.

## Terugkeren naar automatische regeling

Kies bij stap **3** [Auto].

- Het is mogelijk dat de witbalans-instelfunctie niet goed werkt onder fluorescerende lampen die flikkeren, zelfs niet als  (fluorescerend) is gekozen.
- Wanneer de flitser afgaat, wordt de handmatige instelling geannuleerd en wordt het beeld opgenomen in de [Auto].
- Keuze van de witbalans wordt beperkt door de scènekeuzefunctie (blz. 36).

## Het flitserniveau instellen

### — Flitserniveau

U kunt de hoeveelheid flitserlicht instellen.

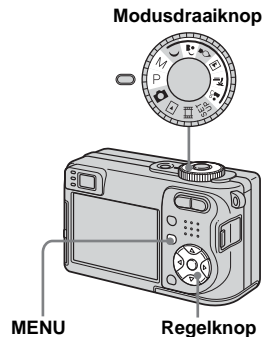

- 1** Zet de modusdraaiknop op P, M, , ,  of .
- 2** Druk op MENU.  
Het menu verschijnt.

- 3** Kies [ $\pm$ ] (Flash Level) met  $\leftarrow/\rightarrow$  en kies daarna met  $\blacktriangle/\blacktriangledown$  de gewenste instelling.

+ : Dit maakt het flitserniveau hoger dan normaal.

**Normal:** Normale instelling.

- : Dit maakt het flitserniveau lager dan normaal.

## Continu opnemen

Deze modus wordt gebruikt voor een doorlopende opname. Het maximale aantal foto's dat u bij een opname kunt schieten, is afhankelijk van het beeldformaat en de instellingen van de beeldkwaliteit.

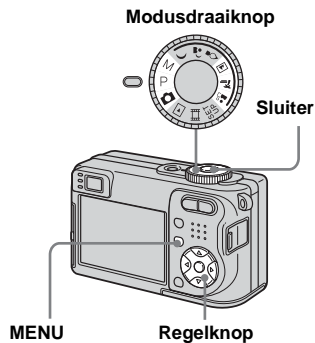

- Als de batterijlading achteruit gaat of de "Memory Stick" vol is, stopt het opnemen, zelfs als u de sluiterknop ingedrukt houdt.

- 1** Zet de modusdraaiknop op , P, M, , or .

- 2** Druk op MENU.  
Het menu verschijnt.

- 3** Kies [Mode] (REC Mode) met  $\leftarrow/\rightarrow$  en kies daarna [Burst] met  $\blacktriangle/\blacktriangledown$ .

- 4** Neem het beeld op.

Als u op de sluiterknop drukt en deze ingedrukt houdt, zal de camera het maximale aantal foto's na elkaar opnemen. Zodra u de sluiterknop loslaat, stopt het opnemen op dat punt. Wanneer "Recording" verdwijnt, kunt u het volgende beeld opnemen.

## Het maximale aantal continu opgenomen beelden

(Eenheden: beelden)

Beeldformaat \ Beeldkwaliteit	Fine	Standard
5M	9	15
3:2	9	15
3M	13	24
1M	32	59
VGA (E-Mail)	100	100

## Om terug te keren naar de normale modus

Kies bij stap 3 [Normal].

- De flitser staat op  (niet flitsen).
- Als u opneemt met de zelfontspanner, wordt voor iedere keer dat u op de sluiterknop drukt, een serie van maximaal vijf beelden opgenomen.
- Wanneer de modusdraaiknop in de stand M staat, kunt u geen sluitertijden kiezen van 1/6 seconde of langer.

## Opnemen in de Multi Burst-modus

### — Multi Burst

In deze modus worden er bij elke druk op de sluiterknop 16 frames achter elkaar opgenomen. Dit is handig om bijvoorbeeld uw sportprestaties te controleren.

#### Modusdraaiknop

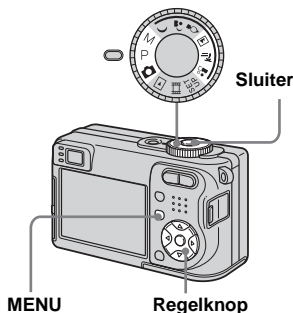

### 1 Zet de modusdraaiknop op ,

P, M, ,  of .

### 2 Druk op MENU.

Het menu verschijnt.

### 3 Kies [Mode] (REC Mode) met en kies daarna [Multi Burst] met .

### 4 Kies (Interval) met en kies daarna met het gewenste frame-interval.

U kunt het frame-interval kiezen uit de [1/7.5], [1/15] of [1/30].

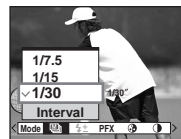

### 5 Neem het beeld op.

Een continue Burst van 16 frames wordt opgenomen binnen een enkel frame (beeldformaat 1M).

- U kunt de volgende functies niet gebruiken in de Multi Burst-modus:
  - Slimme-zoomfunctie
  - Flitser
  - De datum en tijd projecteren
- Als de modusdraaiknop op  staat, wordt het frame-interval automatisch ingesteld op [1/30].
- Als de modusdraaiknop in de stand M staat, kunt u de sluitertijd niet langer instellen dan 1/30 seconde.
- Zie blz. 65 om beelden opgenomen in de Multi Burst-modus weer te geven met behulp van deze camera.
- Het aantal beelden dat kan worden opgenomen in de Multi Burst-modus staat vermeld op blz. 109.

## Opnemen met speciale effecten

### — Beeldeffect

U kunt beelden digitaal bewerken om speciale effecten tot stand te brengen.

#### B&W

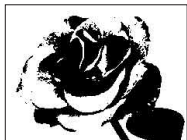

Het beeld is monochroom (zwart-wit).

#### Sepia



Het beeld is sepia, zoals een oude foto.

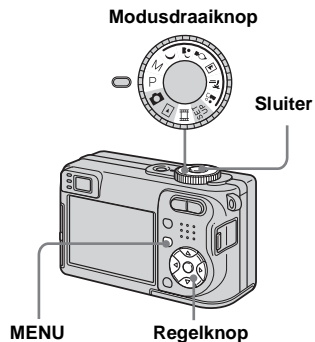

- 1** Zet de modusdraaiknop op P, M, , , , , of .
- 2** Druk op MENU.  
Het menu verschijnt.
- 3** Kies [PFX] (P. Effect) met en kies daarna met de gewenste modus.
- 4** Neem het beeld op.

### Om het beeldeffect te annuleren

Kies bij stap **3** [Off].

## Een map kiezen en beelden weergeven

### — Map

Kies de map waarin de beelden die u wilt weergeven zijn opgeslagen.

Modusdraaiknop

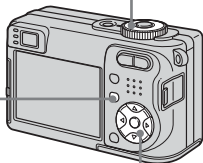
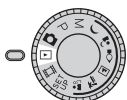

MENU

Regelknop

- 1** Zet de modusdraaiknop op .
- 2** Druk op MENU.  
Het menu verschijnt.
- 3** Kies  (Folder) met  en druk daarna op .

### **4** Kies de gewenste map met

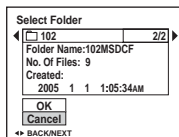

### **5** Kies [OK] met en druk daarna op .

### De keuze annuleren

Kies bij stap **5** [Cancel].

### Wanneer meerdere mappen zijn aangemaakt in de "Memory Stick"

Wanneer het eerste of laatste beeld in de map wordt weergegeven, verschijnen de volgende indicaties op het scherm.

: U kunt naar de voorgaande map gaan.

: U kunt naar de volgende map gaan.

: U kunt naar zowel de volgende als voorgaande map gaan.

### Enkelvoudig scherm



### Index-scherm (met negen beelden)



### Index-scherm (met zestien beelden)



- Wanneer er geen beelden zijn opgeslagen in de map, verschijnt de melding "No file in this folder".

## Een deel van een stilstaand beeld vergroten

U kunt een deel van een beeld vergroten tot vijfmaal het oorspronkelijke formaat. U kunt het vergrote beeld ook vastleggen als een nieuw bestand.

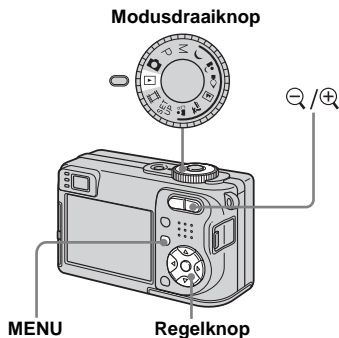

### Een beeld vergroten — Weergavezoom

- 1** Zet de modusdraaiknop in de stand .
- 2** Geef het beeld dat u wilt vergroten weer met /
- 3** Druk op (weergavezoom) om op het beeld in te zoomen.
- 4** Selecteer het gewenste deel van het beeld met /



- ▲: Om meer van de bovenkant van het beeld te zien
- ▼: Om meer van de onderkant van het beeld te zien
- ◀: Om meer van de linkerkant van het beeld te zien
- ▶: Om meer van de rechterkant van het beeld te zien

- 5** Pas het beeldformaat aan met de /



### Om de weergavezoom uit te schakelen

Druk op .

- U kunt de weergavezoom niet gebruiken voor bewegende beelden en Multi Burst-beelden.
- Als u op de (weergavezoom) drukt terwijl een niet-vergroot beeld wordt weergegeven, schakelt het LCD-scherm over op het indexscherm (blz. 38).
- U kunt de beelden die worden weergegeven met de functie Quick Review (blz. 26) vergroten door de stappen **3** t/m **5** uit te voeren.

## Een vergroot beeld vastleggen — *Trimmen*

### 1 Druk na de weergavezoom op MENU.

Het menu verschijnt.

### 2 Kies [Trimming] met ► en druk daarna op ●.

### 3 Kies het beeldformaat met ▲/▼ en druk daarna op ●.

Het beeld wordt opgenomen en na de opname verschijnt op het LCD-scherm weer het beeld met het normale formaat.

- Het getrimde beeld wordt opgenomen als het meest recente bestand in de geselecteerde opnamemap en het oorspronkelijke beeld blijft behouden.
- De kwaliteit van de getrimde beelden kan iets lager zijn.
- Een beeldformaat van 3:2 kan niet worden getrimd.
- Beelden afgebeeld met Quick Review worden niet getrimd.

## Weergave van opeenvolgende beelden

### — Diavoorstelling

U kunt de vastgelegde beelden op volgorde weergeven. Deze functie is handig voor het controleren van uw beelden of voor presentaties, enz.

Modusdraaiknop

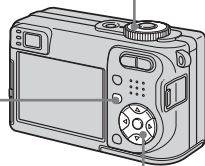
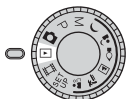

MENU

Regelknop

### 1 Zet de modusdraaiknop op ►.

### 2 Druk op MENU.

Het menu verschijnt.

### 3 Kies ► (Slide) met ◀/▶ en druk daarna op ●.

Stel de volgende onderdelen in met ▲/▼/◀/▶.

### Interval

3 sec/5 sec/10 sec/30 sec/1 min

### Image

Folder: Geeft alle beelden weer in de geselecteerde map.

All: Geeft alle beelden weer in de "Memory Stick".

### Repeat

On: Continu herhaalde weergave van beelden.

Off: Nadat alle beelden zijn weergegeven, eindigt de diavoorstelling.

### 4 Kies [Start] met ▼/► en druk daarna op ●.

De diavoorstelling begint.

### Om de instelling van de diavoorstelling uit te schakelen

Kies bij stap 3 [Cancel].

### Om te stoppen met de weergave van de diavoorstelling

Druk op ●, kies [Exit] met ► en druk daarna opnieuw op ●.

### Om tijdens de diavoorstelling rechtstreeks naar het volgende/vorige beeld te gaan

Druk op ► (volgende) of ◀ (vorige).

- De intervaltijd-instellingen zijn slechts richtlijnen, dus deze kunnen variëren afhankelijk van het beeld.



## Stilstaande beelden roteren

### — Roteren

U kunt een beeld opgenomen in portretformaat roteren en weergeven in landschapsformaat.



Modusdraaiknop

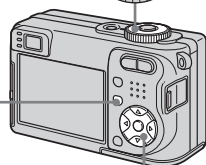
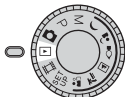





MENU

Regelpknop



**1** Zet de modusdraaiknop op  en geef het beeld weer dat u wilt roteren.

**2** Druk op MENU.

Het menu verschijnt.

**3** Kies  (Rotate) met /  en druk daarna op .

**4** Kies   met  en roteer vervolgens het beeld met .

**5** Kies [OK] met /  en druk daarna op .

### Stoppen met roteren

Kies bij stap **4** of **5** [Cancel] en druk daarna op .

- U kunt beveiligde beelden, bewegende beelden en Multi Burst-beelden niet roteren.
- Beelden die met andere camera's zijn opgenomen, kunnen soms niet worden gerotereerd.
- Wanneer u beelden bekijkt op een computer is het mogelijk dat, afhankelijk van de software, de informatie van het roteren van het beeld niet door de computer wordt herkend.

## Beelden opgenomen in de Multi Burst-modus weergeven

U kunt Multi Burst-beelden continu weergeven of deze frame-voor-frame weergeven. Deze functie wordt gebruikt om het beeld te controleren.

Modusdraaiknop

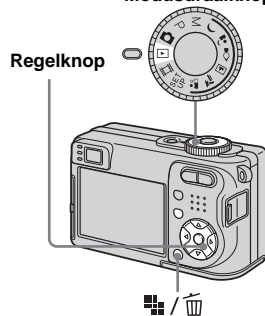

- Wanneer Multi Burst-beelden worden weergegeven op een computer of op een camera zonder de Multi Burst-functie, worden de 16 frames die u hebt opgenomen tegelijkertijd weergegeven als onderdeel van één beeld.
- U kunt het Multi Burst-beeld niet knippen.

## Continu weergeven

**1** Zet de modusdraaiknop op .

**2** Kies het Multi Burst-beeld met .

Het gekozen Multi Burst-beeld wordt continu weergegeven.



## Het weergeven pauzeren

Druk op . Om het weergeven te hervatten, drukt u nogmaals op . Het weergeven wordt hervat vanaf het frame afgebeeld op het LCD-scherm.

## Frame-voor-frame weergeven

**1** Zet de modusdraaiknop op .

**2** Kies het Multi Burst-beeld met .



Het gekozen Multi Burst-beeld wordt continu weergegeven.



**3** Druk op  wanneer het gewenste frame wordt weergegeven.

"Step" verschijnt.



**4** Draai het frame door met .

: Het volgende frame wordt afgebeeld. Wanneer u  ingedrukt houdt, blijven de frames doordraaien.

: Het voorgaande frame wordt afgebeeld. Wanneer u  ingedrukt houdt, blijven de frames achterwaarts doordraaien.

## Naar de normale weergave terugkeren

Druk op  in stap **4**. Het weergeven wordt hervat vanaf het frame afgebeeld op het LCD-scherm.

## Opgenomen beelden wissen

Wanneer u deze functie gebruikt, kunt u niet alleen bepaalde frames wissen.

Wanneer u beelden wist, worden alle 16 frames tegelijkertijd gewist.

**1** Geef het gewenste Multi Burst-beeld weer dat u wilt wissen.

**2** Druk op  /  (Wissen).

**3** Kies [Delete] en druk daarna op . Alle frames worden gewist.

# Beelden beveiligen

## — Beveiliging

Met deze functie kunt u beelden beveiligen tegen per ongeluk wissen.

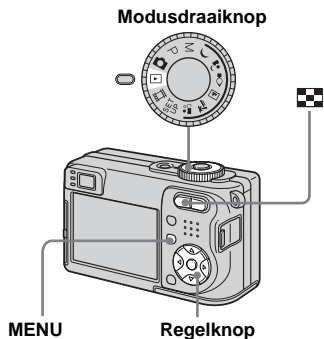

- Merk op dat door de "Memory Stick" te formatteren alle data in de "Memory Stick" gewist zullen worden, zelfs als de beelden beveiligd zijn, en niet kunnen worden hersteld.
- Het beveiligen van de beelden kan enige tijd duren.

In de enkelbeeld-modus

- 1** Zet de modusdraaiknop op .
- 2** Laat met het beeld verschijnen dat u wilt beveiligen.
- 3** Druk op MENU.  
Het menu verschijnt.
- 4** Kies (Protect) met en druk daarna op .



- 5** Om verder te gaan en andere beelden te beveiligen, kiest u het gewenste beeld met en drukt u vervolgens op .

Om de beveiliging te annuleren

Druk bij stap **4** of **5** opnieuw op . De indicatie verdwijnt.

In de index-modus  
(met negen/zestien beelden)

- 1** Zet de modusdraaiknop op en druk daarna op (index) om het index-scherm (met negen beelden) weer te geven.

Druk tweemaal op (index) om het index-scherm met zestien beelden weer te geven.

- 2** Druk op MENU.  
Het menu verschijnt.
- 3** Kies (Protect) met en druk daarna op .
- 4** Kies [Select] met en druk daarna op .
- 5** Kies met het beeld dat u wilt beveiligen en druk daarna op .

De groene indicatie verschijnt op het gekozen beeld.



- 6** Herhaal stap **5** om andere beelden te beveiligen.

## 7 Druk op MENU.

## 8 Kies [OK] met **▶** en druk daarna op **●**.

De indicatie **○** wordt wit. De geselecteerde beelden zijn beveiligd.

## Om de beveiligingsfunctie te verlaten

Kies bij stap **4** de optie [Cancel] of kies bij stap **8** de optie [Exit] en druk daarna op **●**.

## Om de beveiliging van afzonderlijke beelden te annuleren

Kies het beeld waarvan u de beveiliging wilt annuleren met **▲/▼/◀/▶** in stap **5** en druk daarna op **●**. De indicatie **○** wordt grijs. Herhaal deze procedure voor alle beelden waarvan u de beveiliging wilt annuleren. Druk op MENU, kies [OK] en druk daarna op **●**.

## Alle beelden in een map beveiligen

Kies bij stap **4** de optie [All In This Folder] en druk op **●**. Kies [On] en druk daarna op **●**.

## De beveiliging van alle beelden in een map annuleren

Kies bij stap **4** de optie [All In This Folder] en druk op **●**. Kies [Off] en druk daarna op **●**.

## Beeldformaat veranderen

### — Formaat veranderen

U kunt het formaat van een vastgelegd beeld veranderen en het gewijzigde beeld opslaan als een nieuw bestand.

U hebt de keuze uit de volgende formaten: 5M, 3M, 1M, VGA

Ook nadat u het formaat hebt veranderd, blijft het oorspronkelijke beeld bewaard.

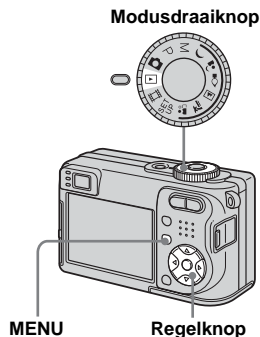

## 1 Zet de modusdraaiknop op **▶**.

## 2 Laat met **◀/▶** het beeld verschijnen waarvan u het formaat wilt veranderen.

## 3 Druk op MENU.

Het menu verschijnt.

## 4 Kies **◻** (Resize) met **◀/▶** en druk daarna op **●**.

## 5 Kies met **▲/▼** het gewenste formaat en druk daarna op **●**.

Het beeld met het nieuwe formaat wordt opgenomen en opgeslagen in de opnamemap als het meest recente bestand.

## Om de verandering van het formaat te annuleren

Kies bij stap **5** [Cancel].

- Voor bewegende beelden of Multi Burst-beelden kan het formaat niet worden veranderd.
- Wanneer u van een klein formaat overschakelt op een groot formaat, gaat de beeldkwaliteit achteruit.
- Een beeld kan niet naar een beeldformaat van 3:2 worden veranderd.
- Wanneer u het formaat van een beeld van 3:2 verandert, worden de zwarte gedeeltes aan de boven- en onderkant weergegeven op het beeld.

## Een afdrukmarkering aanbrengen op beelden

### — Afdrukmarkering (DPOF)

U kunt stilstaande beelden, opgenomen met uw camera, markeren om later af te drukken. Deze functie is handig wanneer u beelden in een winkel laat afdrukken of zelf een printer hebt die voldoet aan de DPOF (Digital Print Order Format) norm of compatibel is met PictBridge.

#### Modusdraaiknop

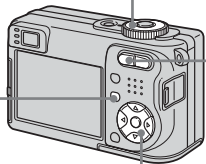
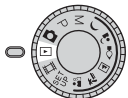

MENU

Regelknop

- Bewegende beelden kunnen niet worden voorzien van een afdrukmarkering.
- Wanneer u een afdrukmarkering aanbrengt op beelden die zijn opgenomen in de Multi Burst-modus, worden alle beelden afgedrukt op één vel dat is onderverdeeld in 16 panelen.
- U kunt het aantal afdrucken niet instellen.

### In de enkelbeeld-modus

- 1** Zet de modusdraaiknop op .
- 2** Laat met het beeld dat u wilt markeren, verschijnen.
- 3** Druk op MENU.  
Het menu verschijnt.
- 4** Kies DPOF (DPOF) met en druk daarna op .

Op het weergegeven beeld wordt de markering aangebracht.



- 5** Om verder te gaan en andere beelden te markeren, geeft u het gewenste beeld weer met en drukt u vervolgens op .

### De afdrukmarkering verwijderen

Druk bij stap **4** of **5** opnieuw op . De indicatie verdwijnt.

### In de index-modus (met negen/zestien beelden)

- 1** Zet de modusdraaiknop op , en druk daarna op (index) om het index-scherm (met negen beelden) weer te geven.

Druk tweemaal op (index) om het index-scherm met zestien beelden weer te geven.

- 2** Druk op MENU.  
Het menu verschijnt.
- 3** Kies DPOF (DPOF) met en druk daarna op .
- 4** Kies [Select] met en druk daarna op .
- 5** Kies het beeld dat u wilt markeren met / en druk daarna op .

• U kunt de afdrukmarkering niet aanbrengen op [All In This Folder].



De groene markering verschijnt op het gekozen beeld.



**6** Herhaal stap **5** om andere beelden te markeren.

**7** Druk op MENU.

**8** Kies [OK] met ► en druk daarna op ●.

De indicatie  wordt wit. Het aanbrengen van de markering  is voltooid.

### De afdrukmarkering verwijderen

Kies het beeld waarvan u de markering wilt verwijderen met ▲/▼/◀/▶ in stap **5** en druk daarna op ●.

### Alle markeringen in een map opheffen

Kies bij stap **4** [All In This Folder] en druk daarna op ●. Kies [Off] en druk daarna op ●.

### Om de functie voor het aanbrengen van een afdrukmarkering te verlaten

Kies bij stap **4** [Cancel] of kies bij stap **8** [Exit].

## Een PictBridge compatibele printer aansluiten

Zelfs als u geen computer hebt, kunt u toch gemakkelijk de beelden die u met deze camera hebt opgenomen afdrukken, door de camera aan te sluiten op een PictBridge-compatibel printer. Als voorbereiding hoeft u alleen de USB-verbinding in te stellen op het SET UP-scherm en de camera aan te sluiten op de printer met een USB-kabel. Door een PictBridge-compatibel printer te gebruiken, kunt u gemakkelijk het indexblad afdrukken\*.

### PictBridge

\* Afhankelijk van de printer is het mogelijk dat de index-blad-afdrukfunctie niet beschikbaar is.

- Wij adviseren u volledig opgeladen nikkel-metaalhydridebatterijen of de netspanningsadapter (niet bijgeleverd) te gebruiken om te voorkomen dat de stroomvoorziening wegvalt tijdens het afdrukken.

## De camera voorbereiden

Stel de USB-functie in op de camera om de camera op de printer te kunnen aansluiten.

### Modusdraaiknop

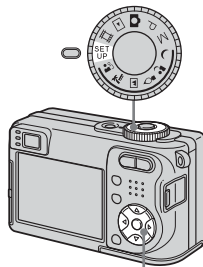

### Regelknop

- 1** Zet de modusdraaiknop op SET UP.
- 2** Kies  (Setup 2) met ▼ en kies daarna [USB Connect] met ▲▼/►.
- 3** Kies [PictBridge] met ►/▲ en druk daarna op ●.

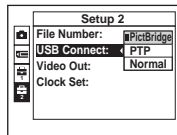

De USB modus is nu ingesteld.

## De camera aansluiten op de printer

Sluit de  (USB) aansluiting van de camera, met behulp van de bijgeleverde USB kabel, aan op de USB aansluiting van de printer en schakel vervolgens de camera en de printer in.

De camera schakelt over naar de weergavefunctie, ongeacht de stand van de modusdraaiknop, en geeft een beeld in de gekozen weergavemap weer op het LCD-scherm.

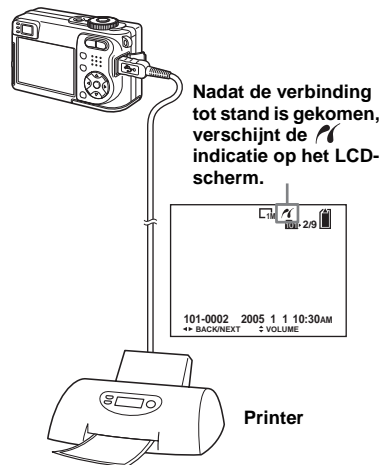



## Wanneer de [USB Connect] niet ingesteld is op [PictBridge] in de SET UP-instellingen

Zelfs als u de camera inschakelt, kunt u de PictBridge-functie niet gebruiken. Maak de USB kabel los en stel [USB Connect] in op [PictBridge] (blz. 71).

## Beelden afdrukken

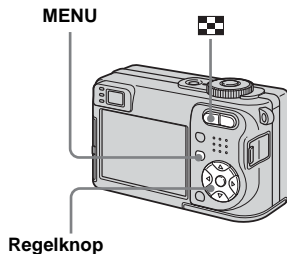
U kunt het beeld kiezen en afdrukken. Stel de camera in volgens de procedure beschreven op blz. 71 en sluit de printer aan.





- U kunt bewegende beelden niet afdrukken.
- Als een foutmelding wordt ontvangen van de aangesloten printer, knippert de  indicatie gedurende ongeveer vijf seconden. Controleer de aangesloten printer.

In de enkelbeeld-modus

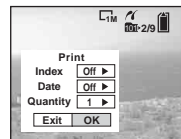
- 1** Laat met  het beeld **verschijnen dat u wilt afdrukken.**
- 2** Druk op **MENU**.  
Het menu verschijnt.
- 3** Kies  (Print) met  en druk daarna op **●**.
- 4** Kies [This image] met  en druk daarna op **●**.  
Het afdruk-instelscherm verschijnt.



- Instelitems die de printer niet ondersteunt, kunnen niet worden afgebeeld.

- 5** Kies [Quantity] met  en kies het aantal kopieën met .

U kunt maximaal 20 kopieën kiezen.



**6 Kies [OK] met ▼/► en druk daarna op ●.**

Het beeld wordt afgedrukt.

Koppel de USB-kabel niet los terwijl de  (USB-kabel niet losmaken) indicator op het LCD-scherm wordt afgebeeld.

**Het afdrukken annuleren**

Kies bij stap **4** [Cancel] of kies bij stap **6** [Exit].

**Andere beelden afdrukken**

Kies het beeld na stap **6** en kies daarna [Print] met ▲.

**Alle beelden met een afdrukmarkering (DPOF) afdrukken**

Kies bij stap **4** [DPOF image]. Van alle beelden met de  afdrukmarkering wordt het ingestelde aantal kopieën afgedrukt, ongeacht welk beeld wordt weergegeven.

**De datum en tijd op beelden projecteren**

Kies [Date] in stap **5** en kies daarna de datumvorm met ◀/▶. U kunt kiezen uit [Day&Time] of [Date]. Als u [Date] kiest, wordt de datum ingevoegd in de volgorde ingesteld in "De datum en tijd instellen" (blz. 18).

Afhankelijk van de printer is het mogelijk dat deze functie niet beschikbaar is.

*In de index-modus (met negen/zestien beelden)*

**1 Druk op  (index) om het index-scherm (met negen beelden) weer te geven.**

Druk tweemaal op  (index) om het index-scherm met zestien beelden weer te geven.

**2 Druk op MENU.**

Het menu verschijnt.

**3 Kies  (Print) met ► en druk daarna op ●.****4 Kies [Select] met ◀/► en druk daarna op ●.****5 Kies met ▲/▼/◀/▶ het beeld dat u wilt afdrukken en druk daarna op ●.**

Op het gekozen beeld verschijnt de indicatie ✓.

**6 Herhaal stap **5** om andere beelden af te drukken.**

## 7 Druk op MENU.

Het afdruk-instelscherm verschijnt.

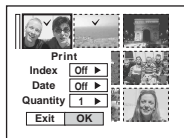

- Instelitems die de printer niet ondersteunt, kunnen niet worden afgebeeld.

## 8 Kies [Quantity] met ▲/▼ en kies het aantal kopieën met ◀/▶.

U kunt maximaal 20 kopieën kiezen. Van alle gekozen beelden wordt het ingestelde aantal afgedrukt.

## 9 Kies [OK] met ▼/▶ en druk daarna op ●.

De beelden worden afgedrukt. Koppel de USB-kabel niet los terwijl de  indicatie op het LCD-scherm wordt afgebeeld.

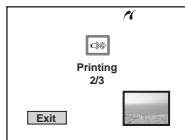

## Het afdrucken annuleren

Kies bij stap 4 [Cancel] of kies bij stap 9 [Exit].

## Alle beelden met een afdrukmarkering (DPOF) afdrucken

Kies bij stap 4 [DPOF image]. Van alle beelden met de  afdrukmarkering wordt het ingestelde aantal kopieën afgedrukt, ongeacht welk beeld wordt weergegeven.

## Alle beelden in de map afdrucken

Kies bij stap 4 [All In This Folder] en druk daarna op ●.

## De datum en tijd op beelden projecteren

Kies [Date] in stap 8 en kies daarna de datumvorm met ◀/▶. U kunt kiezen uit [Day&Time] of [Date]. Als u [Date] kiest, wordt de datum ingevoegd in de volgorde ingesteld in "De datum en tijd instellen" (blz. 18).

Afhankelijk van de printer is het mogelijk dat deze functie niet beschikbaar is.

## Index-beelden afdrucken

U kunt meerdere beelden naast elkaar afdrucken. Deze functie wordt de index-blad-afdrukfunctie genoemd\*. U kunt ook het ingestelde aantal van hetzelfde beeld naast elkaar als een index-blad afdrucken (zie dan "In de enkelbeeld-modus"), of u kunt een groep beelden kiezen om naast elkaar af te drukken als een index-blad en het gewenste aantal kopieën afdrucken (zie dan "In de index-modus (met negen/zestien beelden)").

Stel de camera in volgens de procedure beschreven op blz. 71 en sluit de printer aan.

\* Afhankelijk van de printer is het mogelijk dat de index-blad-afdrukfunctie niet beschikbaar is.

MENU

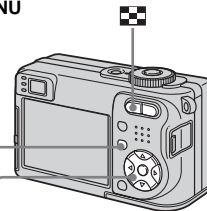

Regelknop

- U kunt bewegende beelden niet afdrucken.
- Als een foutmelding wordt ontvangen van de aangesloten printer, knippert de  indicatie gedurende ongeveer vijf seconden. Controleer de aangesloten printer.

- 1** Laat met ◀/▶ het beeld verschijnen dat u wilt afdrukken.
- 2** Druk op MENU.  
Het menu verschijnt.
- 3** Kies  (Print) met ◀/▶ en druk daarna op ●.
- 4** Kies [This image] met ▲/▼ en druk daarna op ●.  
Het afdruk-instelscherm verschijnt.

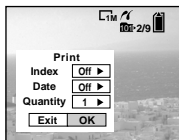

- Instelitems die de printer niet ondersteunt, kunnen niet worden afgebeeld.

- 5** Kies [Index] met ▲ en kies daarna [On] met ◀/▶.

- 6** Kies [Quantity] met ▲/▼ en kies daarna het aantal kopieën van het beeld dat op het indexblad moet worden afgedrukt met ◀/▶.

U kunt maximaal 20 kopieën kiezen. U kunt de indeling van het gekozen aantal index-bladen kiezen.

- 7** Kies [OK] met ▼/▶ en druk daarna op ●.

Het beeld wordt afgedrukt. Koppel de USB-kabel niet los terwijl de  (USB-kabel niet losmaken) indicator op het LCD-scherm wordt afgebeeld.



### Het afdrukken annuleren

Kies bij stap **4** [Cancel] of kies bij stap **7** [Exit].

### Andere beelden afdrukken

Kies het beeld na stap **7**. Kies [Print] met ▲ en herhaal daarna de procedure vanaf stap **4**.

### Alle beelden met een afdrukmarkering (DPOF) afdrukken

Kies bij stap **4** [DPOF image]. Alle beelden met het merkteken  worden afgedrukt, ongeacht het weergegeven beeld.

### De datum en tijd op beelden projecteren

Kies [Date] in stap **6** en kies daarna de datumvorm met ◀/▶. U kunt kiezen uit [Day&Time] of [Date]. Als u [Date] kiest, wordt de datum ingevoegd in de volgorde ingesteld in "De datum en tijd instellen" (blz. 18).

Afhankelijk van de printer is het mogelijk dat deze functie niet beschikbaar is.

- Het is mogelijk dat, afhankelijk van het aantal beelden, niet alle beelden op één blad passen.



In de index-modus (met negen/zestien beelden)



- 1** Druk op  (index) om het index-scherm (met negen beelden) weer te geven.





Druk tweemaal op  (index) om het index-scherm met zestien beelden weer te geven.

- 2** Druk op MENU.

Het menu verschijnt.

- 3** Kies  (Print) met  en druk daarna op .

- 4** Kies [Select] met / en druk daarna op .



- 5** Kies het gewenste beeld met /// en druk daarna op .





Op het gekozen beeld verschijnt de indicatie .



- 6** Herhaal stap **5** om andere beelden af te drukken.

- 7** Druk op MENU.

- 8** Kies [Index] met  en kies daarna [On] met /.

- 9** Kies [Quantity] met / en kies het aantal kopieën dat u wilt afdrukken met /.

U kunt maximaal 20 kopieën kiezen.

- 10** Kies [OK] met / en druk daarna op .

Het beeld wordt afgedrukt.

Koppel de USB-kabel niet los terwijl de  indicatie op het LCD-scherm wordt afgebeeld.

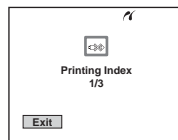

### Het afdrukken annuleren

Kies bij stap **4** [Cancel] of kies bij stap **10** [Exit].



### Alle beelden met een afdrukmarkering (DPOF) afdrukken

Kies bij stap **4** [DPOF image]. Alle beelden met het merkteken  worden afgedrukt, ongeacht het weergegeven beeld.

### Alle beelden in de map afdrukken

Kies bij stap **4** [All In This Folder] en druk daarna op .

### De datum en tijd op beelden projecteren

Kies [Date] in stap **9** en kies daarna de datumvorm met /. U kunt kiezen uit [Day&Time] of [Date]. Als u [Date] kiest, wordt de datum ingevoegd in de volgorde ingesteld in "De datum en tijd instellen" (blz. 18).

Afhankelijk van de printer is het mogelijk dat deze functie niet beschikbaar is.

## Opnemen van bewegende beelden

U kunt met uw camera bewegende beelden met geluid opnemen.

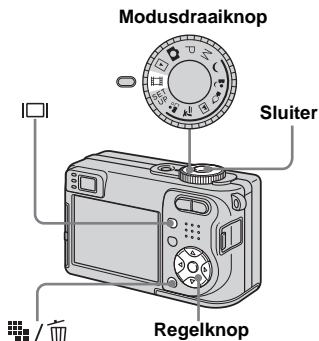

**1** Zet de modusdraaiknop op .

**2** Druk op  /  (Beeldformaat).

Het beeldformaat-instelmenu wordt afgebeeld.

**3** Kies het gewenste formaat met  / .

U kunt kiezen uit [640(Fine)], [640(Standard)] en [160].

- [640(Fine)] kan alleen worden opgenomen op "Memory Stick PRO".

**4** Druk de sluiterknop volledig in.

"REC" verschijnt op het scherm en de camera begint met de opname van het beeld en geluid.



- Het opnemen stopt wanneer de "Memory Stick" vol is.

**5** Druk de sluiterknop opnieuw helemaal in om met opnemen te stoppen.

### Indicaties tijdens het opnemen

De indicaties op het scherm worden niet mee opgenomen.

Bij iedere druk op  verandert de status van het LCD-scherm als volgt: Indicaties uit → LCD-scherm uit → Indicaties aan. Er wordt geen histogram weergegeven. Een uitvoerige beschrijving van de indicaties vindt u op blz. 125.

### Opnemen van close-ups (Macro)

Zet de modusdraaiknop op  en volg de procedure op blz. 28.

### Zelfontspanner gebruiken

Zet de modusdraaiknop op  en volg de procedure op blz. 29.

- Tijdens het opnemen van bewegende beelden kunt u de volgende functies niet gebruiken:
  - De vergrotingsfactor veranderen
  - Flitser
  - De datum en tijd projecteren
- Als u het beeldformaat instelt op [640(Fine)] terwijl u de kabel aansluit op de A/V OUT (MONO) aansluiting, wordt het onderwerp niet weergegeven op het LCD-scherm. Het LCD-scherm wordt blauw.
- Zie blz. 109 voor de opnametijd in iedere opnamefunctie.

## Bewegende beelden bekijken op het LCD-scherm

U kunt bewegende beelden bekijken op het LCD-scherm met het geluid uit de luidspreker.

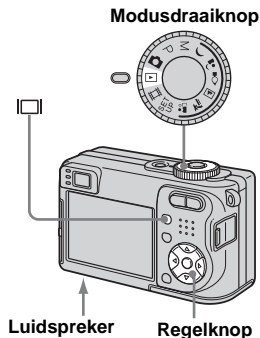

### 1 Zet de modusdraaiknop op .

### 2 Kies met het gewenste bewegende beeld.

Bewegende beelden van het formaat [640(Fine)] of [640(Standard)] worden op het volledige scherm weergegeven.



- Bewegende beelden met het beeldformaat [160] worden een formaat kleiner weergegeven.



### 3 Druk op .

De bewegende beelden en het geluid worden weergegeven. Tijdens weergave verschijnt  (weergave) op het scherm.



Weergavebalk

## Om de bewegende beelden vooruit of terug te spelen

Druk tijdens het weergeven op  (cue-weergave) of op  (review-weergave).

Om terug te keren naar normale weergave, drukt u op .

## Indicaties tijdens het bekijken van bewegende beelden

Elke keer wanneer u  indrukt, verandert de status van het scherm als volgt:

Indicaties uit → LCD-scherm uit → Indicaties aan.

Er wordt geen histogram weergegeven.



Een uitvoerige beschrijving van de indicaties vindt u op blz. 127.

- De procedure voor het bekijken van bewegende beelden op een TV is dezelfde als voor het bekijken van stilstaande beelden (blz. 39).
- Bewegende beelden die zijn opgenomen met voorgaande Sony-modellen kunnen ook een formaat kleiner worden weergegeven.

## Om de weergave te stoppen

Druk opnieuw op .

## Om het volume af te stellen

Druk op   om het volume af te stellen.

## Bewegende beelden wissen

Ongewenste bewegende beelden kunt u wissen.

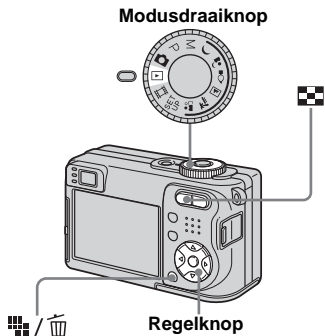

- U kunt beveiligde bewegende beelden niet wissen.
- Merk op dat u gewiste bewegende beelden niet kunt herstellen.



In de enkelbeeld-modus

- 1** Zet de modusdraaiknop op .
- 2** Geef de bewegende beelden die u wilt wissen weer met .
- 3** Druk op  /  (Wissen).  
De bewegende beelden zijn op dit moment nog niet gewist.
- 4** Kies [Delete] met  en druk daarna op .
- 5** Om verder te gaan en andere bewegende beelden te wissen, geeft u de bewegende beelden weer die u wilt wissen met  en herhaalt u vervolgens stap **4**.







### Om te stoppen met wissen

Kies [Exit] bij stap **4** of **5**.

In de index-modus (met negen/zestien beelden)

- 1** Zet de modusdraaiknop op , en druk daarna op  (index) om het index-scherm (met negen beelden) weer te geven.

Druk tweemaal op  (index) om het index-scherm met zestien beelden weer te geven.

- 2** Druk op  /  (Wissen).
- 3** Kies [Select] met  en druk daarna op .
- 4** Kies met  /  /  de bewegende beelden die u wilt wissen en druk daarna op .



De groene  (Wissen) indicator wordt afgebeeld op de gekozen bewegende beelden.



De bewegende beelden zijn op dit moment nog niet gewist.

- 5** Herhaal stap **4** om andere bewegende beelden te wissen.

**6** Druk op  /  (Wissen).





**7** Kies [OK] met  en druk daarna op .

De melding "Access" verschijnt en de bewegende beelden zijn gewist.

### Om te stoppen met wissen

Kies [Exit] bij stap **3** of **7**.

### Alle beelden in de map wissen

Kies bij stap **3** [All In This Folder] en druk daarna op . Kies [OK] met  en druk daarna op . Om te stoppen met wissen, kiest u [Cancel] met  en daarna drukt u op .

## *Knippen van bewegende beelden*

U kunt bewegende beelden knippen of overbodige gedeelten wissen. Dit is de aanbevolen functie om te gebruiken wanneer de capaciteit van de "Memory Stick" onvoldoende is, of wanneer u bewegende beelden als bijlage met uw e-mailberichten verstuurt.

Merk op dat het oorspronkelijke bewegende beeld wordt gewist wanneer u erin knipt.

### Toewijzen van bestandsnummers wanneer bewegende beelden worden geknipt

De geknipte bewegende beelden krijgen nieuwe nummers toegewezen en worden in de gekozen opnamemap opgeslagen als de meest recente bestanden. De oorspronkelijke bewegende beelden worden gewist en dat nummer wordt overgeslagen.

### <Voorbeeld> Knippen van een bewegend beeld genummerd 101\_0002

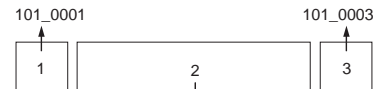

#### 1. Knippen van scène A.

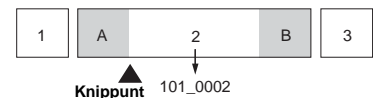

#### 2. Knippen van scène B.

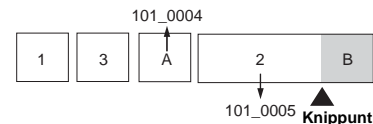

#### 3. Wissen van scènes A en B als deze overbodig zijn.

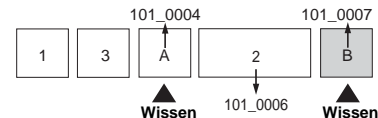

#### 4. Alleen de gewenste scènes blijven over.

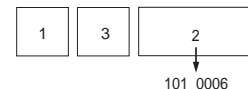



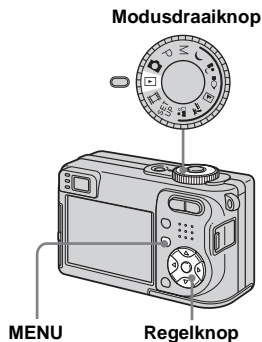

**1** Zet de modusdraaiknop op

**2** Kies de bewegende beelden die u wilt knippen met .

**3** Druk op MENU.  
Het menu verschijnt.

**4** Kies (Divide) met , en druk daarna op . Kies vervolgens [OK] met en druk daarna op .

Het weergeven van de bewegende beelden begint.

**5** Kies een knippunt.

Druk op de middelste op het gewenste knippunt.

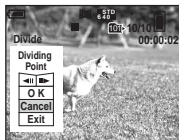

Als u het knippunt wilt aanpassen, drukt u op [ ] (frame terugspoelen/vooruit) en past u het knippunt aan met . Als u een ander knippunt wilt kiezen, kiest u [Cancel]. Het weergeven van de bewegende beelden begint opnieuw.

**6** Als u een knippunt hebt gekozen, kiest u [OK] met en drukt u op .

**7** Kies [OK] met en druk daarna op .

De bewegende beelden worden geknipt.

**Het knippen annuleren**

Kies [Exit] bij stap **5** of **7**. De bewegende beelden worden weer op het scherm weergegeven.

- U kunt de onderstaande beelden niet knippen.
  - Stilstaand beeld
  - Bewegende beelden niet lang genoeg om te knippen
  - Beveiligde bewegende beelden
- U kunt bestanden niet herstellen nadat u ze hebt geknipt.
- De oorspronkelijke bewegende beelden worden gewist nadat ze zijn geknipt.
- De geknipte bewegende beelden worden opgenomen als de meest recente bestanden in de gekozen opnamemap.

# Beelden kopiëren naar uw computer — Voor gebruikers van Windows

## Aanbevolen computeromgeving

### Besturingssysteem:

Microsoft Windows 98, Windows 98SE, Windows 2000 Professional, Windows Millennium Edition, Windows XP Home Edition of Windows XP Professional

Het bovenstaande besturingssysteem dient in de fabriek te zijn geïnstalleerd. De juiste werking kan niet worden gegarandeerd in een computeromgeving die is opgewaarderd tot de hierboven beschreven besturingssystemen of in een computeromgeving met meerdere besturingssystemen.

**CPU:** MMX Pentium 200 MHz of sneller

**USB-poort:** Standaard geleverd

**Beeldscherm:** 800 × 600 beeldpunten of meer  
High Color (16-bit kleuren, 65.000 kleuren)  
of beter

- Deze camera is compatibel met High-Speed USB (voldoet aan USB 2.0)
- Door aan te sluiten via een USB-interface die compatibel is met Hi-Speed USB (voldoet aan USB 2.0) wordt overdracht op hoge snelheid (snelle overdracht) mogelijk.

- Indien u twee of meer USB-apparaten tegelijk op één en dezelfde computer aansluit, zal bepaalde apparatuur, met inbegrip van uw camera, al naar gelang het type USB-apparatuur mogelijk niet werken.
- Bij gebruik van een USB-hub kan een juiste werking niet worden gegarandeerd.
- Voor alle bovenstaande aanbevolen computeromgevingen kan een behoorlijke werking niet worden gegarandeerd.

## USB-modus

Er zijn twee functies voor een USB verbinding wanneer u aansluit op een computer: de [Normal] en [PTP]\* functie. De standaardinstelling is de [Normal]-functie. Dit gedeelte neemt de [Normal] functie als voorbeeld.

\* Compatibel met Windows XP. Indien aangesloten op een computer, worden alleen de gegevens in de map, die is geselecteerd door de camera, gekopieerd naar de computer. Om een map te kiezen, volgt u de procedure op blz. 62.

## Communicatie met uw computer

Na herstel van uw computer vanuit de Suspend- of Sleep-modus is de kans aanwezig dat de communicatie tussen uw camera en uw computer niet op hetzelfde moment hersteld wordt.

## Wanneer uw computer niet is uitgerust met een USB-poort

Wanneer zowel een USB-poort als een "Memory Stick"-gleuf niet aanwezig zijn, kunt u beelden kopiëren via een extern apparaat. Zie de Sony-website voor informatie.

<http://www.sony.net/>

## Inhoud van de CD-ROM

### ■ USB-stuurprogramma

Dit stuurprogramma is noodzakelijk om de camera aan te sluiten op een computer. Indien u Windows XP gebruikt, hoeft u het USB-stuurprogramma niet te installeren.

### ■ Picture Package

Deze applicatie wordt gebruikt om de beelden vanaf de camera gemakkelijk over te dragen naar een computer. Het stelt u tevens in staat de diverse functies te gebruiken.

Bij de installatie van "Picture Package", wordt tegelijkertijd ook het USB-stuurprogramma geïnstalleerd.



- De vereiste bediening kan al naar gelang uw besturingssysteem verschillend zijn.
- **Sluit alle programma's die op de computer draaien af alvorens het USB-stuurprogramma en het softwareprogramma te installeren.**
- Bij gebruik van Windows XP of Windows 2000, logt u in als beheerder (Administrator).

## Het USB-stuurprogramma installeren

Indien u Windows XP gebruikt, hoeft u het USB-stuurprogramma niet te installeren. Nadat het USB-stuurprogramma eenmaal is geïnstalleerd, hoeft u het USB-stuurprogramma niet nogmaals te installeren.

### 1 Schakel de computer in en plaats de CD-ROM (bijgeleverd) in het CD-ROM-station.

**Sluit uw camera nu nog niet aan op uw computer.**

Het installatie-menuscherm wordt afgebeeld. Indien het niet verschijnt, dubbelklik dan op  (My Computer) →  (PICTUREPACKAGE) in die volgorde.

- Als u het "Picture Package" softwareprogramma wilt gaan gebruiken, klikt u op [Picture Package]. Het USB-stuurprogramma wordt geïnstalleerd nadat "Picture Package" is geïnstalleerd (blz. 89).
- **Als de computer reeds gebruikt wordt, sluit u alle softwareprogramma's af voordat u het USB-stuurprogramma installeert.**

### 2 Klik op [USB Driver] op het titelscherm.

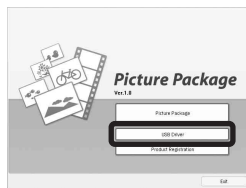

Het "InstallShield Wizard"-scherm verschijnt.

### 3 Klik op [Next].



Het installeren van het USB-stuurprogramma begint. Nadat het installeren klaar is, wordt een mededeling hieromtrent op het scherm afgebeeld.

### 4 Kies [Yes, I want to restart my computer now] (Ja, ik wil mijn computer nu opnieuw opstarten) en klik daarna op [Finish].

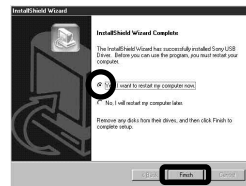

De computer wordt opnieuw opgestart. Hierna kunt u de USB-aansluiting tot stand brengen.

### 5 Haal de CD-ROM eruit.

## De camera aansluiten op de computer

- 1** Plaats de "Memory Stick" met de te kopiëren beelden in de camera.

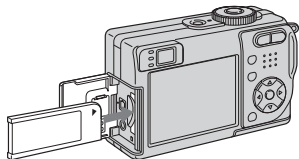

- Gebruik volledig opgeladen nikkel-metaalhydridebatterijen of de netspanningsadapter (niet bijgeleverd). Als u probeert beeldbestanden te kopiëren terwijl er slechts weinig lading in de batterijen zit, kunnen de batterijen leeg raken waardoor het kopiëren zal mislukken en zelfs de data verminkt kunnen raken.

- 2** Zet de modusdraaiknop op . Schakel uw computer en de camera in.

- U kunt deze procedure ook uitvoeren wanneer de modusdraaiknop op SET UP is ingesteld.

- 3** Sluit de USB-kabel (bijgeleverd) aan op de  (USB) aansluiting van de camera.

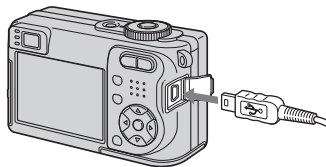

- 4** Sluit de USB-kabel aan op de computer.

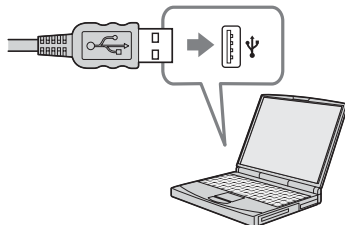

- Wanneer u een desktopcomputer gebruikt, raden wij u aan de USB-kabel aan te sluiten op de USB-aansluiting op het achterpaneel.

- Als u Windows XP gebruikt, verschijnt de AutoPlay wizard automatisch op het bureaublad. Ga verder naar blz. 86.

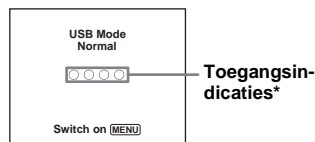

"USB Mode Normal" verschijnt op het LCD-scherm van de camera. Wanneer er voor het eerst een USB-verbinding tot stand wordt gebracht, draait uw computer automatisch het gebruikte programma om de camera te herkennen. Wacht een poosje.

\* Tijdens communicatie zijn de toegangsindicaties rood. Bedien de computer niet totdat de toegangsindicatoren wit zijn geworden.

- Als "USB Mode Normal" niet verschijnt in stap **4**, druk op MENU, kies [USB Connect] en stel [Normal] in.

## De USB-kabel loskoppelen, de "Memory Stick" eruit halen of de camera uitschakelen tijdens een USB-verbinding

Voor gebruikers van Windows 2000, Me of XP

- 1 Dubbelklik  op de taakbalk.



Dubbelklik hier

- 2 Klik op  (Sony DSC) en klik daarna op [Stop].
- 3 Controleer dat het juiste apparaat wordt aangegeven in het bevestigingsvenster en klik op [OK].
- 4 Klik op [OK].  
Stap 4 is niet nodig voor Windows XP gebruikers.
- 5 Koppel de USB-kabel los, haal de "Memory Stick" eruit of schakel de camera uit.

## Voor gebruikers van Windows 98 of 98SE

Controleer dat de toegangsindicaties (blz. 84) op het LCD-scherm wit zijn en voer alleen bovenstaande stap 5 uit.

## Beelden kopiëren

– Windows 98/98SE/2000/Me

### 1 Dubbelklik op [My Computer] en dubbelklik daarna op [Removable Disk].

De inhoud van de "Memory Stick" in de camera verschijnt.

- Dit deel beschrijft een voorbeeld van het kopiëren van beelden naar de "My Documents" map.
- Wanneer het pictogram "Removable Disk" niet wordt afgebeeld, zie blz. 86.
- Wanneer u Windows XP gebruikt, zie blz. 86.

### 2 Dubbelklik op [DCIM] en dubbelklik daarna op de map waarin de beelden zijn opgeslagen die u wilt kopiëren.

### 3 Klik met de rechtermuisknop op het beeldbestand om het menu af te beelden en kies daarna [Copy] op het menu.

### 4 Dubbelklik de map [My Documents], klik met de rechtermuisknop in het venster "My Documents" om het menu af te beelden en kies daarna [Paste] op het menu.

De beeldbestanden worden naar de map "My Documents" gekopieerd.



## Als een beeld met dezelfde bestandsnaam reeds bestaat in de bestemmingsmap

De overschrijven-bevestigingsmelding wordt afgebeeld. Wanneer u het bestaande beeld overschrijft met een nieuw beeld, wordt het oorspronkelijke bestand gewist.

## De bestandsnaam veranderen

Voor het kopiëren van een beeldbestand, zonder overschrijving, moet u de bestandsnaam in de gewenste naam wijzigen en daarna het beeldbestand kopiëren. Merk echter op dat wanneer u de bestandsnaam verandert, u dat beeld mogelijk niet meer kan weergeven met de camera. Als u beelden wilt weergeven met de camera, voert u de bediening uit op blz. 89.

## Wanneer het pictogram van een verwisselbare schijf niet wordt afgebeeld

- 1 Klik met de rechtermuisknop op [My Computer] om het menu af te beelden en klik daarna op [Properties]. Het scherm "System Properties" (Systeemeigenschappen) verschijnt.
- 2 Beeld [Device Manager] af.
  - ① Klik op [Hardware].
  - ② Klik op [Device Manager].
    - Voor gebruikers van Windows 98, 98SE en Me is stap ① overbodig. Klik op het tabblad [Device Manager].
- 3 Als [ Sony DSC] wordt afgebeeld, gooit u dit weg.
  - ① Klik met de rechter muistoets op [ Sony DSC].
  - ② Klik op [Uninstall]. Het "Confirm Device Removal" (Bevestigen van verwijderen van apparaat)-scherm verschijnt.
    - Voor gebruikers van Windows 98, 98SE en Me, klik op [Remove].
  - ③ Klik op [OK]. Het apparaat is verwijderd.

Probeer nogmaals het USB-stuurprogramma te installeren met behulp van de CD-ROM (blz. 83).

## – Windows XP

### Kopiëren van beelden met behulp van Windows XP AutoPlay wizard

- 1 **Breng een USB-verbinding tot stand (blz. 84). Klik op [Copy pictures to a folder on my computer using Microsoft Scanner and Camera Wizard] (Kopieer beelden naar een map op mijn computer met behulp van Microsoft Scanner en Camera Wizard) en klik daarna op [OK].**

Het "Scanner and Camera Wizard" (Wizard voor scanner en camera)-scherm verschijnt.

- 2 **Klik op [Next].** De beelden die op de "Memory Stick" zijn opgeslagen, worden weergegeven.
- 3 **Klik in het selectievakje van de beelden die u niet naar de computer wilt kopiëren om het vinkje te verwijderen en klik daarna op [Next].** Het "Picture Name and Destination" (Naam en bestemming van beeld)-scherm verschijnt.

- 4 **Kies een naam en bestemming voor uw beelden en klik vervolgens op [Next].**

Het beeld wordt nu gekopieerd. Wanneer het kopiëren is voltooid, verschijnt het scherm "Other Options" (Overige opties).

- 5 **Kies [Nothing. I'm finished working with these pictures] (Niets. Ik ben klaar met het bewerken van deze afbeeldingen) en klik daarna op [Next].**

Het scherm "Completing the Scanner and Camera Wizard" (Voltoeien van wizard voor scanner en camera) verschijnt.

- 6 **Klik op [Finish].**

De wizard wordt afgesloten.

- Om door te gaan met het kopiëren van andere beelden, volgt u de procedure beschreven onder **1** op blz. 85 om de USB-kabel los te koppelen en weer aan te sluiten. Voer daarna de procedure vanaf stap **1** opnieuw uit.

## Bekijken van de beelden op uw computer

### 1 Klik op [Start] en klik daarna op [My Documents].

De inhoud van de map "My Documents" wordt weergegeven.

- Dit hoofdstuk beschrijft de procedure voor het bekijken van gekopieerde beelden in de map "My Documents".
- Als u niet Windows XP gebruikt, dubbelklikt u op [My Documents] op het bureaublad.

### 2 Dubbelklik op het gewenste beeldbestand.

Het beeld wordt weergegeven.

## Beeldbestand-geheugenlocaties en bestandsnamen

Beeldbestanden opgenomen met uw camera worden gegroepeerd als mappen in de "Memory Stick".

### Voorbeeld: als u mappen bekijkt onder Windows XP

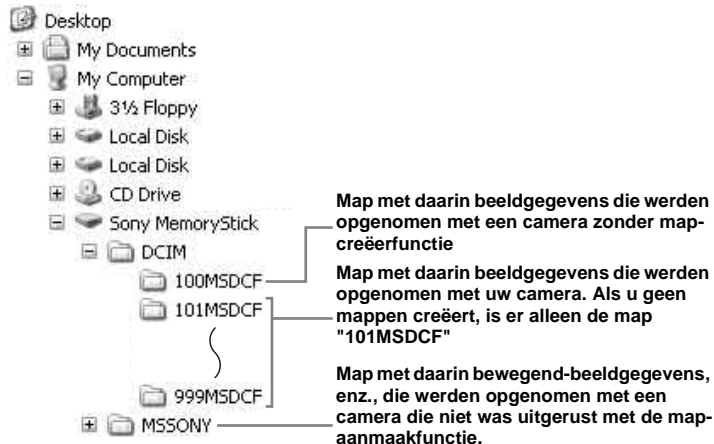

- U kunt geen beelden opnemen in de map "100MSDCF" of de map "MSSONY". De beelden in deze map zijn alleen beschikbaar voor weergave.
- Voor verdere informatie over de map, zie blz. 47 en 62.

Map	Bestandsnaam	Betekenis van bestand
101MSDCF tot 999MSDCF	DSC0□□□□.JPG	<ul style="list-style-type: none"> <li>• Stilstaande-beeldbestanden opgenomen in de               <ul style="list-style-type: none"> <li>– Normale modus (blz. 24)</li> <li>– Burst-modus (blz. 59)</li> <li>– Multi Burst-modus (blz. 60)</li> </ul> </li> </ul>
	MOV0□□□□.MPG	<ul style="list-style-type: none"> <li>• Bewegende-beeldbestanden (blz. 77)</li> </ul>
	MOV0□□□□.THM	<ul style="list-style-type: none"> <li>• Index-beeldbestanden tegelijkertijd opgenomen in de bewegend-beeldmodus (blz. 77)</li> </ul>

- □□□□ betekent ieder willekeurig nummer van 0001 t/m 9999.
- De numerieke delen van een bestand met bewegende beelden, opgenomen in de bewegende-beeldenfunctie, en het bijbehorende indexbeeldbestand zijn dezelfde.



## Beeldbestanden bekijken met de camera nadat ze naar de computer zijn gekopieerd

Als een beeldbestand dat naar de computer is gekopieerd niet meer in een "Memory Stick" is opgeslagen, kunt u dat beeld nogmaals op de camera bekijken door het beeldbestand in de computer te kopiëren naar een "Memory Stick".

- Stap **1** is niet nodig als de bestandsnaam ingesteld in de camera, niet is veranderd.
- Afhankelijk van het beeldformaat kan het onmogelijk zijn bepaalde beelden weer te geven.
- Als een beeldbestand is verwerkt door de computer of als het beeldbestand werd opgenomen door een ander model camera dan die van u, kunnen wij niet garanderen dat het beeldbestand kan worden weergegeven.
- Als de overschrijven-bevestigingsmelding wordt afgebeeld, voert u in stap **1** een ander nummer in.
- Als er geen map is, maakt u eerst een nieuwe map aan met uw camera en kopieert u daarna het beeldbestand (blz. 47).

### **1** Klik met de rechter muisknop op het beeldbestand en klik daarna op [Rename]. Verander de bestandsnaam in "DSC0□□□□".

Voer een nummer in van 0001 t/m 9999 voor □□□□.

- De bestandsextensie kan worden afgebeeld, afhankelijk van de instelling van de computer. De bestandsextensie voor stilstaande beelden is JPG, en de bestandsextensie voor bewegende beelden is MPG. U mag de bestandsextensie niet veranderen.

### **2** Kopieer het beeldbestand naar de map "Memory Stick".

- ① Klik met de rechter muisknop op het beeldbestand en klik daarna op [Copy].
- ② Kies en dubbelklik op de map [DCIM] van de [Removable Disk] of [Sony MemoryStick] in [My Computer].
- ③ Klik met de rechtermuisknop op de [□□□MSDCF] map in de [DCIM] map en klik op [Paste]. □□□ staat voor ieder aantal binnen het bereik van 100 t/m 999.

## Installeren van "Picture Package"

### "Picture Package" is alleen voor Windows computers.

U kunt het programma "Picture Package" op uw Windows-computer gebruiken voor het kopiëren, bekijken en bewerken van de opnamen die u met uw camera hebt gemaakt. Bij de installatie van "Picture Package", wordt tegelijkertijd ook het USB-stuurprogramma geïnstalleerd.

- Als de computer reeds gebruikt wordt, sluit u alle softwareprogramma's af voordat u "Picture Package" installeert.

### Voor computeromgeving

Zie blz. 82 voor een eenvoudige Windows-besturingsomgeving. Andere systeemvereisten zijn als volgt.

**Software:** Macromedia Flash Player 6.0 of hoger, Windows Media Player 7.0 of hoger, DirectX 9.0b of hoger

**Geluidskaart:** 16-bit stereo geluidskaart met luidsprekers

**Geheugen:** 64 MB of meer (128 MB of meer wordt aanbevolen.)

**Vaste schijf:** Vrije schijfruimte benodigd voor installatie: circa 200 MB

**Beeldscherm:** Een videokaart uitgerust met 4 MB VRAM (compatibel met het Direct Draw-stuurprogramma)

- Om automatische diavoorstellingen (blz. 93) te maken, is een Pentium III 500 MHz of een snellere CPU vereist.
- Deze software is geschikt voor DirectX. Voor gebruik moet "DirectX" geïnstalleerd zijn.
- Voor het gebruik van een schrijver, om CD-R's te branden, gelden andere vereisten.

## 1 Schakel de computer in en plaats de CD-ROM (bijgeleverd) in het CD-ROM-station.

Het installatie-menuscherm wordt afgebeeld.

- Als u het USB-stuurprogramma nog niet hebt geïnstalleerd (blz. 83), mag u de camera niet op de computer aansluiten vóórdat u de "Picture Package"-software hebt geïnstalleerd (behalve voor Windows XP).

## 2 Klik op [Picture Package].

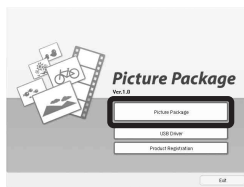

Het scherm "Choose Setup Language" (Kies taal voor installatie) verschijnt.

## 3 Kies de gewenste taal en klik daarna op [Next].



- Deze tekst beschrijft het Engelse scherm.

## 4 Klik op [Next].

Het scherm "License Agreement" (Licentie overeenkomst) verschijnt. Lees de overeenkomst aandachtig door. Als u de voorwaarden van de overeenkomst accepteert, vinkt u het selectievakje "I accept the terms of the license agreement" (ik accepteer de licentie overeenkomst) aan en klikt u op [Next].

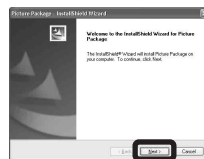

## 5 Klik op [Next].

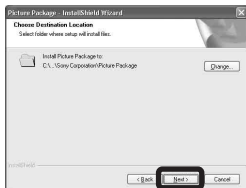

## 6 Klik op [Install] op het scherm "Ready to Install the Program" (Klaar om het programma te installeren).

De installatie begint.



Als het scherm "Welcome to setup for Direct X" (Welkom bij de installatie van Direct X) wordt afgebeeld nadat de installatie van het softwareprogramma klaar is, volgt u de aanwijzingen op het scherm.

## 7 Controleer dat het selectievakje "Yes, I want to restart my computer now" (Ja, ik wil de computer nu opnieuw starten) is aangevinkt en klik daarna op [Finish].

Uw computer start opnieuw op.



De snelkoppelingen van "Picture Package Menu" en "Picture Package destination Folder" worden afgebeeld.

## 8 Haal de CD-ROM eruit.

## Beelden kopiëren met "Picture Package"

Sluit de camera aan op de computer met behulp van de USB-kabel.

"Picture Package" wordt automatisch opgestart en de beelden worden automatisch naar de computer gekopieerd. Nadat de beelden zijn gekopieerd, wordt "Picture Package Viewer" opgestart en worden de gekopieerde beelden afgebeeld.



- Normaal gesproken worden de mappen "Picture Package" en "Date" aangemaakt in de map "My Picture" en worden alle beelden, opgenomen met de camera, in deze mappen gekopieerd.
- Windows XP is zodanig ingesteld dat de OS AutoPlay Wizard wordt geactiveerd. Als u de "OS AutoPlay" uitschakelt, kunt u het inschakelen opheffen met [Settings] op het "Picture Package Menu".
- Als "Picture Package" de beelden niet automatisch kan kopiëren, start u "Picture Package Menu" op en vinkt u [Settings] aan in [Copy automatically].

## "Picture Package" gebruiken

Start "Picture Package Menu" (beeldakketmenu) op het bureaublad op om de diverse functies te gebruiken.

- Het opstartscherm kan er, afhankelijk van uw computer, anders uitzien. U kunt de menuweergave naar wens aanpassen door op [Settings], rechts onder op het scherm, te klikken.
- Voor verdere informatie over het softwareprogramma, klikt u op  in de rechterbovenhoek van ieder scherm om de online Helpfunctie af te beelden.

**Technische ondersteuning van "Picture Package" wordt geleverd door het Pixela User Support Center. Voor verdere informatie leest u de informatie die bij de CD-ROM werd geleverd.**

## Beelden bekijken op een computer

Klik op [Viewing video and pictures on PC] (Video en beelden bekijken op de PC) aan de linkerkant van het scherm en klik daarna op [Viewing video and pictures on PC] (Video en beelden bekijken op de PC) in de rechteronderhoek van het scherm.



Het scherm dat gebruikt wordt voor het bekijken van de beelden, wordt afgebeeld.

## Beelden opslaan op een CD-R

Klik op [Save the images on CD-R] (Afbeldingen opslaan op een CD-R) aan de linkerkant van het scherm en klik daarna op [Save the images on CD-R] (Afbeldingen opslaan op een CD-R) in de rechteronderhoek van het scherm.

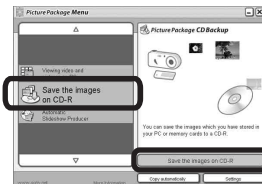

Het scherm dat gebruikt wordt voor het opslaan van beelden op een CD-R wordt afgebeeld.

- Om beelden op een CD-R op te slaan is een cd-schrijver nodig. Voor meer informatie betreffende geschikte schrijvers, moet u de volgende homepage van het Pixela User Support Center raadplegen.  
<http://www.ppackage.com/>

## Een diavoorstelling maken

Klik op [Automatic Slideshow Producer] (Automatische diavoorstelling samensteller) aan de linkerkant van het scherm en klik daarna op [Automatic Slideshow Producer] (Automatische diavoorstelling samensteller) in de rechteronderhoek van het scherm.

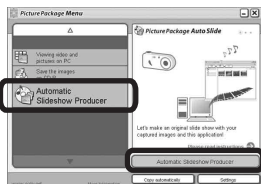

Het scherm dat gebruikt wordt voor het maken van een diavoorstelling, wordt afgebeeld.

## Beelden kopiëren naar uw computer — Voor gebruikers van Macintosh

### Aanbevolen computeromgeving

**Besturingssysteem:** Mac OS 9.1, 9.2, of Mac OS X (v10.0/v10.1/v10.2/v10.3)

Het bovenstaande besturingssysteem dient in de fabriek te zijn geïnstalleerd.

**USB-poort:** Standaard geleverd

- Indien u twee of meer USB-apparaten tegelijk op één en dezelfde computer aansluit, zal bepaalde apparatuur, met inbegrip van uw camera, al naar gelang het type USB-apparatuur mogelijk niet werken.
- Bij gebruik van een USB-hub kan een juiste werking niet worden gegarandeerd.
- Voor alle bovenstaande aanbevolen computeromgevingen kan een behoorlijke werking niet worden gegarandeerd.

## USB-modus

Er zijn twee functies voor een USB verbinding wanneer u aansluit op een computer: de [Normal] en [PTP]\* functie. De standaardinstelling is de [Normal]-functies. Dit gedeelte neemt de [Normal] functie als voorbeeld.

\* Alleen compatibel met Mac OS X. Indien aangesloten op een computer, worden alleen de gegevens in de map, die is geselecteerd door de camera, gekopieerd naar de computer. Om een map te kiezen, volgt u de procedure op blz. 62.

## Communicatie met uw computer

Na herstel van uw computer vanuit de Suspend- of Sleep-modus is de kans aanwezig dat de communicatie tussen uw camera en uw computer niet op hetzelfde moment hersteld wordt.

## Wanneer uw computer niet is uitgerust met een USB-poort

Wanneer zowel een USB-poort als een "Memory Stick"-gleuf niet aanwezig zijn, kunt u beelden kopiëren via een extern apparaat. Zie de Sony-website voor informatie.

<http://www.sony.net/>

## **1 Uw camera aansluiten op uw computer**

Nadere bijzonderheden vindt u op blz. 84.

### **De USB-kabel loskoppelen, de "Memory Stick" eruit halen of de camera uitschakelen tijdens een USB-verbinding**

Sleep het pictogram van het station of de "Memory Stick" en zet het neer op het "Trash" pictogram, koppel daarna de USB-kabel los, verwijder de "Memory Stick" of schakel de camera uit.

- Als u Mac OS X v10.0 gebruikt, verwijdert u de USB-kabel, enz., nadat u de computer hebt uitgeschakeld.

## **2 Beelden kopiëren**

- 1 Dubbelklik op het nieuw herkende pictogram op het bureaublad. De inhoud van de "Memory Stick" in de camera verschijnt.
- 2 Dubbelklik op [DCIM].
- 3 Dubbelklik op de map waarin de beelden die u hebt gekopieerd, zijn opgeslagen.
- 4 Sleep de beeldbestanden naar het pictogram van de harde schijf en zet ze erop neer. De beeldbestanden worden naar de harde schijf gekopieerd.

- Voor informatie over de opslaglocatie van de beelden en de bestandsnamen, leest u blz. 87.

## **3 Bekijken van de beelden op uw computer**

- 1 Dubbelklik op het pictogram van de harde schijf.
- 2 Dubbelklik op het gewenste beeldbestand in de map waarin de gekopieerde bestanden zitten. Het beeldbestand wordt geopend.

- "Picture Package" kan niet worden gebruikt op een Macintosh.

## *"ImageMixer VCD2" gebruiken*

### **"ImageMixer VCD2" is alleen voor Macintosh (Mac OS X (v10.1.5) of hoger) computers.**

Met behulp van "ImageMixer VCD2" op de CD-ROM die bij de camera werd geleverd, kunt u een video-CD maken met stilstaande beelden en bewegende beelden opgeslagen op de computer. U kunt een imagebestand maken dat compatibel is met de video-CD-creëerfunctie van Toast van Roxio (niet bijgeleverd).

- Als de computer reeds gebruikt wordt, sluit u alle softwareprogramma's af voordat u "ImageMixer VCD2" installeert.

Technische ondersteuning van "ImageMixer VCD2" wordt geleverd door het Pixela User Support Center. Voor verdere informatie leest u de informatie die bij de CD-ROM werd geleverd.
---

## Vereiste computeromgeving

### Besturingssysteem: Mac OS X

(v10.1.5 of hoger)

Het bovenstaande besturingssysteem dient in de fabriek te zijn geïnstalleerd.

**CPU:** iMac, eMac, iBook, PowerBook, Power Mac G3/G4-series

**Geheugen:** 128 MB of meer (256 MB of meer wordt aanbevolen.)

**Vaste schijf:** Vrije schijfruimte benodigd voor installatie: circa 250 MB

**Grafisch:** 1024 × 768 pixels of meer, 32.000 kleuren of meer

- QuickTime 4 of hoger moet in de fabriek zijn geïnstalleerd. (QuickTime 5 wordt aanbevolen.)
- Voor alle bovenstaande aanbevolen computeromgevingen kan een behoorlijke werking niet worden gegarandeerd.

## 1 Installeren van "ImageMixer VCD2"

- 1 Schakel uw computer in.
  - De displayinstellingen moeten 1024 × 768 punten of meer en 32.000-bits of meer zijn.
- 2 Plaats de CD-ROM (bijgeleverd) in het CD-ROM-station.
- 3 Dubbelklik op het pictogram CD-ROM.
- 4 Kopieer het bestand [IMXINST.SIT] in de map [MAC] naar de vaste schijf.
- 5 Dubbelklik op het bestand [IMXINST.SIT] in de kopieerbestemmingsmap.
- 6 Dubbelklik op het uitgepakte bestand [ImageMixer VCD2\_Install].
- 7 Nadat het gebruikersinformatiescherm is afgebeeld, voert u de gewenste naam en het wachtwoord in.  
De installatie van de software begint.

## 2 Een video-CD maken

- 1 Open de map [ImageMixer] in [Application].
- 2 Klik op [ImageMixer VCD2].
- 3 Klik op [Video CD].  
De videodiscfunctie start op.
  - U kunt geen DVD-Video disc maken.

- 4 Selecteer de map waarin de gewenste bestanden zijn opgeslagen.
  - ① Selecteer de gewenste map in het linkerkader en klik daarna op [Add].  
De geselecteerde mappen worden naar het rechterkader verplaatst.
  - ② Klik op [Next].
- 5 Stel de menu achtergrond, knoppen, titels, enz., in en klik daarna op [Next].  
Bevestig dat de instellingen overeenkomstig uw wensen zijn.
- 6 Bevestig het voorbeeld van het Video-CD-bestand.
  - ① Klik in het linkerkader op het bestand waarvan u een voorbeeld wilt bekijken.
  - ② Klik op [▶] om een voorbeeld te bekijken.
- 7 Klik op [Next] en voer de discnaam en bestemming in.  
De voorbereidingen voor het opslaan van de bestanden op een CD-R zijn voltooid.

- "ImageMixer VCD2" kan alleen het discimage maken. Om het imagebestand op een CD-R op te slaan in het video-CD-formaat, hebt u Toast van Roxio (niet bijgeleverd) nodig.

## Verhelpen van storingen

Indien u problemen ondervindt met de camera, probeer dan de volgende oplossingen.

- 1 Controleer eerst de punten in de onderstaande tabellen. **Indien er codes "C:□□:□□" op het LCD-scherm verschijnen, is de zelfdiagnosefunctie in werking getreden (blz. 108).**

- 2 Als de camera nog steeds niet juist werkt, drukt u met een puntig voorwerp op de RESET-toets op de onderkant van de camera, en schakelt u daarna de camera weer in. (Door indrukken van deze toets gaan alle instellingen inclusief de datum en tijd verloren.)

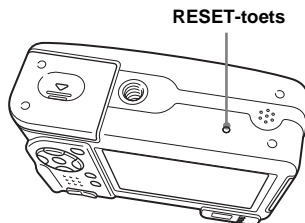

- 3 Mocht het probleem hiermee nog niet zijn opgelost, raadpleeg dan uw Sony-dealer of de plaatselijke technische dienst van Sony.







## Batterij en stroomvoorziening

Symptoom	Oorzaak	Oplossing
<b>De batterij-restladingsindicatie is onjuist of er is volgens de batterij-restladingsindicatie nog voldoende stroom, maar toch is de stroom spoedig op.</b>	<ul style="list-style-type: none"><li>• U hebt de camera in een buitengewoon koude omgeving gebruikt.</li><li>• De batterijen zijn leeg.</li><li>• De batterijpolen of de contactpunten op het batterijdeksel zijn vuil.</li><li>• Het geheueffect is opgetreden in de nikkel-metaalhydridebatterijen (blz. 13).</li><li>• Er is een verandering opgetreden in de resterende gebruiksduur van de accu.</li><li>• De batterijen zijn onbruikbaar (blz. 121).</li></ul>	<ul style="list-style-type: none"><li>→ Zie blz. 117.</li><li>→ Plaats opgeladen batterijen (blz. 13).</li><li>→ Veeg enig vuil van de contactpunten met een droge doek (blz. 13).</li><li>→ Laad de batterijen alleen op nadat de resterende lading is opgebruikt om het probleem op te lossen.</li><li>→ Laad de batterijen alleen op nadat de resterende lading is opgebruikt zodat de indicator van de resterende batterijlading goed werkt (blz. 14).</li><li>→ Vervang de batterijen door nieuwe.</li></ul>
<b>De batterij is te snel leeg.</b>	<ul style="list-style-type: none"><li>• U hebt de camera in een buitengewoon koude omgeving gebruikt.</li><li>• De batterijen zijn niet voldoende opgeladen.</li><li>• De batterijen zijn onbruikbaar (blz. 121).</li></ul>	<ul style="list-style-type: none"><li>→ Zie blz. 117.</li><li>→ Laad de batterijen op (blz. 11).</li><li>→ Vervang de batterijen door nieuwe.</li></ul>



























Symptoom	Oorzaak	Oplossing
<b>De camera kan niet worden ingeschakeld.</b>	<ul style="list-style-type: none"> <li>• De batterijen zijn niet op de juiste wijze geplaatst.</li> <li>• De netspanningsadapter (niet bijgeleverd) is niet goed aangesloten.</li> <li>• De batterijen zijn leeg.</li> <li>• De batterijen zijn onbruikbaar (blz. 121).</li> </ul>	<p>→ Plaats de batterijen op de juiste wijze (blz. 13).</p> <p>→ Sluit de netspanningsadapter goed aan (blz. 16).</p> <p>→ Plaats opgeladen batterijen (blz. 13).</p> <p>→ Vervang de batterijen door nieuwe.</p>
<b>De camera schakelt plotseling uit.</b>	<ul style="list-style-type: none"> <li>• Als u de camera gedurende ongeveer drie minuten niet bedient terwijl deze is ingeschakeld, wordt de camera automatisch uitgeschakeld om te voorkomen dat de batterijen leeg raken (blz. 17).</li> <li>• De batterijen zijn leeg.</li> </ul>	<p>→ Schakel de camera weer in (blz. 17).</p> <p>→ Plaats opgeladen batterijen (blz. 13).</p>

## Stilstaande beelden/bewegende beelden opnemen



Symptoom	Oorzaak	Oplossing
<b>Het LCD-scherm wordt niet ingeschakeld wanneer de camera wordt ingeschakeld.</b>	<ul style="list-style-type: none"> <li>• De laatste keer toen u de camera gebruikte werd deze uitgeschakeld terwijl het LCD-scherm was uitgeschakeld.</li> </ul>	<p>→ Schakel het LCD-scherm in (blz. 32).</p>
<b>Het onderwerp is niet zichtbaar op het LCD-scherm.</b>	<ul style="list-style-type: none"> <li>• De modusdraaiknop staat op SET UP of .</li> </ul>	<p>→ Stel in op een andere functie dan SET UP of  (blz. 10).</p>
<b>Het LCD-scherm wordt blauw en het onderwerp wordt niet weergegeven tijdens het opnemen van bewegende beelden.</b>	<ul style="list-style-type: none"> <li>• Het beeldformaat is ingesteld op [640(Fine)] terwijl een A/V-aansluitkabel is aangesloten op de A/V OUT (MONO) aansluiting.</li> </ul>	<p>→ Koppel de audio/video-aansluitkabel los.</p> <p>→ Stel het beeldformaat in op een andere instelling dan [640(Fine)].</p>
<b>Het beeld is onscherp.</b>	<ul style="list-style-type: none"> <li>• Het onderwerp bevindt zich te dichtbij.</li> <li>• De modusdraaiknop staat in de stand  of  bij het opnemen van stilstaande beelden.</li> <li>• De scherpstelling-voorkeuzefunctie is gekozen.</li> </ul>	<p>→ Neem op in de close-up (macro)-opnamefunctie. Zorg bij het opnemen dat u de lens verder van het onderwerp positioneert dan de kortste opnameafstand (blz. 28).</p> <p>→ Stel in op een andere functie dan  of  (blz. 36).</p> <p>→ Stel de automatische scherpstellingsfunctie in (blz. 50).</p>

Symptoom	Oorzaak	Oplossing
<b>De zoomfunctie werkt niet.</b>	<ul style="list-style-type: none"> <li>• U kunt de zoomvergroting niet veranderen tijdens het opnemen van bewegende beelden.</li> </ul>	—
<b>De digitale precisie-zoomfunctie werkt niet.</b>	<ul style="list-style-type: none"> <li>• [Digital Zoom] is ingesteld op [Smart] of [Off] in de SET UP-instellingen.</li> <li>• Deze functie kan niet worden gebruikt tijdens het opnemen van bewegende beelden.</li> </ul>	→ Stel [Digital Zoom] in op [Precision] (blz. 27, 46 en 115). —
<b>De slimme-zoomfunctie werkt niet.</b>	<ul style="list-style-type: none"> <li>• [Digital Zoom] is ingesteld op [Precision] of [Off] in de SET UP-instellingen.</li> <li>• Het beeldformaat is ingesteld op [5M] of [3:2].</li> <li>• U neemt op in de Multi-Burstmodus.</li> <li>• Deze functie kan niet worden gebruikt tijdens het opnemen van bewegende beelden.</li> </ul>	→ Stel [Digital Zoom] in op [Smart] (blz. 27, 46 en 115). → Stel het beeldformaat in op een andere instelling dan [5M] en [3:2] (blz. 21 en 27). → De smart-zoomfunctie kan niet worden gebruikt in de Multi-Burstmodus (blz. 27 en 60). —
<b>Het beeld is te donker.</b>	<ul style="list-style-type: none"> <li>• U filmt een onderwerp met een lichtbron erachter.</li> <li>• De helderheid van het LCD-scherf is te laag.</li> </ul>	→ Kies de lichtmeetfunctie (blz. 56). → Regel de belichting (blz. 53, 54 en 110). → Regel de helderheid van het LCD-scherf (blz. 116).
<b>Het beeld is te licht.</b>	<ul style="list-style-type: none"> <li>• U neemt een onderwerp onder een spot op in een anderszins donkere omgeving, zoals op een podium.</li> <li>• De helderheid van het LCD-scherf is te hoog.</li> </ul>	→ Regel de belichting (blz. 53, 54 en 110). → Regel de helderheid van het LCD-scherf (blz. 116).
<b>Het beeld is monochroom (zwart-wit).</b>	<ul style="list-style-type: none"> <li>• [PFX] (P. Effect) staat op [B&amp;W].</li> </ul>	→ Stel in op een andere functie dan [B&W] (blz. 61).
<b>Bij het filmen van een zeer helder onderwerp verschijnen er verticale strepen.</b>	<ul style="list-style-type: none"> <li>• Dit is een bekend storingsfenomeen.</li> </ul>	→ Dit verschijnsel duidt niet op een storing.
<b>Wanneer u op een donkere plaats naar het LCD-scherf kijkt, is het beeld gestoord.</b>	<ul style="list-style-type: none"> <li>• De camera probeert de zichtbaarheid van het LCD-scherf te vergroten door het beeld tijdelijk te verhelderen onder onderbelichte omstandigheden.</li> </ul>	→ Dit is niet van invloed op het opgenomen beeld.

Symptoom	Oorzaak	Oplossing
<b>De camera kan geen beelden opnemen.</b>	<ul style="list-style-type: none"> <li>• Er is geen "Memory Stick" geplaatst.</li> <li>• De "Memory Stick" is vol.</li> <li>• De schrijf-beveiligingsschakelaar op de "Memory Stick" staat in de stand LOCK.</li> <li>• Tijdens het opladen van de flitser kunt u geen beelden opnemen.</li> <li>• De modusdraaiknop staat in de stand SET UP of  bij het opnemen van stilstaande beelden.</li> <li>• De modusdraaiknop staat bij het opnemen van bewegende beelden niet op .</li> <li>• Het beeldformaat is ingesteld op [640(Fine)] tijdens het opnemen van bewegende beelden.</li> </ul>	<ul style="list-style-type: none"> <li>→ Plaats een "Memory Stick" (blz. 20).</li> <li>→ Wis overbodige beelden opgeslagen op de "Memory Stick" (blz. 41 en 79).</li> <li>→ Verwissel de "Memory Stick".</li> <li>→ Schuif het in de opnamestand (blz. 120).</li> <li>—</li> <li>→ Stel in op een andere functie dan SET UP of  (blz. 10).</li> <li>→ Zet deze op  (blz. 77).</li> <li>→ Plaats een "Memory Stick PRO" (blz. 77 en 119).</li> <li>→ Stel het beeldformaat in op een andere instelling dan [640(Fine)].</li> </ul>
<b>Het opnemen duurt erg lang.</b>	<ul style="list-style-type: none"> <li>• De lange sluitertijd-functie NR is geactiveerd.</li> </ul>	<ul style="list-style-type: none"> <li>→ Zie blz. 36.</li> </ul>
<b>De flitser werkt niet.</b>	<ul style="list-style-type: none"> <li>• De modusdraaiknop staat in de stand , SET UP of .</li> <li>• De flitser staat op  (niet flitsen).</li> <li>• De modusschakelaar staat in de stand  of  bij het opnemen van stilstaande beelden.</li> <li>• De modusschakelaar staat in de stand  of  bij het opnemen van stilstaande beelden.</li> <li>• [Mode] (REC Mode) is ingesteld op [Burst] of [Multi Burst].</li> </ul>	<ul style="list-style-type: none"> <li>→ Stel in op een andere functie dan , SET UP of  (blz. 10).</li> <li>→ Stel de flitser in op automatisch (geen indicatie),  (altijd flitsen) of  (langzame synchro) (blz. 30).</li> <li>→ Stel in op een andere functie dan  of  (blz. 36).</li> <li>→ Stel de flitser in op  (altijd flitsen) (blz. 30).</li> <li>→ Stel in op een andere functie dan [Burst] of [Multi Burst].</li> </ul>
<b>De close-up (macro)-opnamefunctie werkt niet.</b>	<ul style="list-style-type: none"> <li>• De modusschakelaar staat in de stand ,  of  bij het opnemen van stilstaande beelden.</li> </ul>	<ul style="list-style-type: none"> <li>→ Stel in op een andere functie dan ,  of  (blz. 36).</li> </ul>
<b>Continu opnemen is niet mogelijk</b>	<ul style="list-style-type: none"> <li>• De "Memory Stick" is vol.</li> <li>• De batterij-restlading is onvoldoende, u kunt alleen een enkel beeld opnemen.</li> </ul>	<ul style="list-style-type: none"> <li>→ Wis overbodige beelden opgeslagen op de "Memory Stick" (blz. 41 en 79).</li> <li>→ Plaats opgeladen batterijen.</li> </ul>
<b>De ogen van het onderwerp zijn rood.</b>	—	<ul style="list-style-type: none"> <li>→ Stel in de SET UP-instellingen [Red Eye Reduction] in op [On] (blz. 31 en 115).</li> </ul>

Symptoom	Oorzaak	Oplossing
<b>De datum en tijd worden onjuist opgenomen.</b>	<ul style="list-style-type: none"> <li>• De datum en tijd zijn niet juist ingesteld.</li> </ul>	→ Stel de juiste datum en tijd in (blz. 18 en 116).
<b>De F-waarde en de sluitertijd knipperen wanneer u de sluiterknop tot halverwege indrukt.</b>	<ul style="list-style-type: none"> <li>• De belichting is niet goed.</li> </ul>	→ Stel de belichting goed in (blz. 54).

## Beelden bekijken

Symptoom	Oorzaak	Oplossing
<b>De camera kan geen beelden weergeven.</b>	<ul style="list-style-type: none"> <li>• De modusdraaiknop staat niet op .</li> <li>• De map-/bestandsnaam is veranderd op de computer.</li> <li>• De camera kan een beeldbestand dat van de vaste schijf van de computer is gekopieerd niet weergeven als het bestand is bewerkt.</li> <li>• De camera staat in de USB-functie.</li> </ul>	→ Zet deze op  (blz. 37). → Zie blz. 89.  —  → Annuleer de USB-communicatie (blz. 85 en 94).
<b>Onmiddellijk nadat de weergave is begonnen, ziet het beeld er grof uit.</b>	<ul style="list-style-type: none"> <li>• Als gevolg van de beeldverwerking kan kort na het begin van de weergave, het beeld er korrelig uitzien.</li> </ul>	→ Dit is normaal.
<b>Het beeld verschijnt niet op het TV-scherm.</b>	<ul style="list-style-type: none"> <li>• Het video-uitgangssignaal van uw camera is bij de SET UP-instellingen onjuist ingesteld.</li> <li>• De aansluiting is niet goed.</li> </ul>	→ Verander de instellingen (blz. 46 en 116).  → Controleer de aansluiting (blz. 39).
<b>Het beeld kan niet worden weergegeven op een computer.</b>	—	→ Zie blz. 101.

## Beelden wissen/bewerken

Symptoom	Oorzaak	Oplossing
<b>De camera kan geen beeld wissen.</b>	<ul style="list-style-type: none"> <li>Het beeld is beveiligd.</li> <li>De schrijf-beveiligingsschakelaar op de "Memory Stick" staat in de stand LOCK.</li> </ul>	→ Annuleer de beveiliging (blz. 67). → Schuif het in de opnamestand (blz. 120).
<b>U hebt per ongeluk een beeld gewist.</b>	<ul style="list-style-type: none"> <li>Als u eenmaal een beeld hebt gewist, kunt u dit niet herstellen.</li> </ul>	→ Door de markering  (beveiliging) in te stellen, voortkomt u dat beelden per ongeluk worden gewist (blz. 67). → We adviseren u de schrijf-beveiliging van de "Memory Stick" in de stand LOCK te zetten om te voorkomen dat beelden per ongeluk worden gewist (blz. 120).
<b>De functie voor verandering van het formaat werkt niet.</b>	<ul style="list-style-type: none"> <li>U kunt het beeldformaat van bewegende beelden en Multi Burst-beelden niet veranderen.</li> </ul>	—
<b>U kunt een afdrukmarkering (DPOF) niet afbeelden.</b>	<ul style="list-style-type: none"> <li>U kunt afdrukmarkeringen (DPOF) niet afbeelden op bewegende beelden.</li> </ul>	—
<b>Bewegende beelden kunnen niet worden geknipt.</b>	<ul style="list-style-type: none"> <li>De bewegende beelden duren niet lang genoeg om te knippen.</li> <li>Beveiligde bewegende beelden kunnen niet worden geknipt.</li> <li>Stilstaande beelden kunnen niet worden geknipt.</li> </ul>	→ Annuleer de beveiliging (blz. 67). —

## Computers

Symptoom	Oorzaak	Oplossing
<b>U weet niet of het besturingssysteem van uw computer compatibel is.</b>	—	→ Controleer "Aanbevolen computeromgeving" (blz. 82 en 93).
<b>U kunt het USB-stuurprogramma niet installeren.</b>	—	→ In Windows 2000 logt u in als Administrator (geautoriseerde beheerders) (blz. 82).

Symptoom	Oorzaak	Oplossing
<b>Uw computer herkent de camera niet.</b>	<ul style="list-style-type: none"> <li>• De camera is uitgeschakeld.</li> <li>• De batterij is zwak.</li> <li>• U gebruikt niet de bijgeleverde USB-kabel.</li> <li>• De USB-kabel is niet stevig aangesloten.</li>   <li>• [USB Connect] is niet ingesteld op [Normal] in de SET UP-instellingen.</li> <li>• De USB-poorten op uw computer zijn behalve met het toetsenbord, de muis en de camera ook nog met andere apparatuur verbonden.</li> <li>• De camera is niet rechtstreeks aangesloten op de computer.</li> <li>• Het USB-stuurprogramma is niet geïnstalleerd.</li> <li>• Uw computer herkent het apparaat niet goed omdat u de camera hebt aangesloten op de computer met behulp van een USB-kabel vóórdat u de "USB Driver" (USB-stuurprogramma) hebt geïnstalleerd vanaf de bijgeleverde CD-ROM.</li> </ul>	<ul style="list-style-type: none"> <li>→ Schakel de camera in (blz. 17).</li> <li>→ Gebruik de AC netspanningsadapter (niet bijgeleverd) (blz. 16).</li> <li>→ Gebruik de bijgeleverde USB-kabel (blz. 84 en 94).</li> <li>→ Koppel de USB-kabel los van zowel de computer als de camera en sluit deze vervolgens weer stevig aan. Zorg ervoor dat "USB Mode" wordt afgebeeld op het LCD-scherm (blz. 84).</li> <li>→ Zet deze op [Normal] (blz. 46 en 116).</li>   <li>→ Koppel alle apparatuur van de USB-aansluitingen los, behalve het toetsenbord en de muis (blz. 82).</li>   <li>→ Sluit de camera rechtstreeks aan op de computer en niet via een USB hub of ander apparaat (blz. 82).</li> <li>→ Installeer het USB-stuurprogramma (blz. 83).</li> <li>→ Verwijder het verkeerd herkende apparaat uit de computer (blz. 86) en installeer het USB-stuurprogramma (blz. 83).</li> </ul>
<b>U kunt geen beelden kopiëren.</b>	<ul style="list-style-type: none"> <li>• De camera is niet goed aangesloten op uw computer.</li> <li>• U gebruikt voor het kopiëren niet de procedure die bij uw besturingssysteem past.</li> <li>• U hebt geprobeerd een opname te maken met een "Memory Stick" die geformatteerd was met een computer.</li> </ul>	<ul style="list-style-type: none"> <li>→ Sluit de camera en uw computer op de juiste wijze aan door gebruikmaking van de bijgeleverde USB-kabel (blz. 84).</li> <li>→ Volg de procedure die bij uw besturingssysteem past (blz. 85, 86, 91 en 93).</li> <li>→ Maak een opname met een "Memory Stick" die geformatteerd is door uw camera.</li> </ul>
<b>Na een USB-verbinding tot stand te hebben gebracht, start "Picture Package" niet automatisch.</b>	<ul style="list-style-type: none"> <li>—</li> <li>—</li> </ul>	<ul style="list-style-type: none"> <li>→ Start "Picture Package Menu" op en controleer [Settings].</li> <li>→ Breng een USB-verbinding tot stand terwijl de computer is ingeschakeld (blz. 84).</li> </ul>
<b>Het beeld kan niet worden weergegeven op een computer.</b>	<ul style="list-style-type: none"> <li>—</li> <li>—</li> </ul>	<ul style="list-style-type: none"> <li>→ Als u het programma "Picture Package" gebruikt, moet u op help rechtsboven in elk scherm klikken.</li> <li>→ Raadpleeg de fabrikant van de computer of de software.</li> </ul>

Symptoom	Oorzaak	Oplossing
<b>Wanneer u bewegende beelden op een computer bekijkt, worden beeld en geluid onderbroken door storing.</b>	<ul style="list-style-type: none"> <li>• U geeft de bewegende beelden rechtstreeks vanaf de "Memory Stick" weer.</li> </ul>	→ Kopieer de bewegende beelden naar de harde schijf van uw computer en geef vervolgens de bewegende beelden vanaf de harde schijf weer (blz. 85, 86, 91 en 93).
<b>U kunt een beeld niet afdrukken.</b>	—	→ Controleer de printerinstellingen.
<b>Beelden die al een keer naar de computer gekopieerd zijn kunnen niet door de camera weergegeven worden.</b>	<ul style="list-style-type: none"> <li>• Naar de verkeerde map gekopieerd.</li> </ul>	→ Kopieer ze naar een beschikbare map, zoals "101MSDCF" (blz. 89).

## "Memory Stick"

Symptoom	Oorzaak	Oplossing
<b>U kunt geen "Memory Stick" in de camera plaatsen.</b>	<ul style="list-style-type: none"> <li>• U probeert deze achterstevoren in de camera te plaatsen.</li> </ul>	→ Steek deze op de juiste manier in de camera (blz. 20).
<b>U kunt niet opnemen op een "Memory Stick".</b>	<ul style="list-style-type: none"> <li>• De schrijf-beveiligingsschakelaar op de "Memory Stick" staat in de stand LOCK.</li> <li>• De "Memory Stick" is vol.</li> <li>• Het beeldformaat is ingesteld op [640(Fine)] tijdens het opnemen van bewegende beelden.</li> </ul>	<p>→ Schuif deze in de opnamestand (blz. 119).</p> <p>→ Wis overbodige beelden opgeslagen op de "Memory Stick" (blz. 41 en 79).</p> <p>→ Plaats een "Memory Stick PRO" (blz. 77 en 119).</p> <p>→ Stel het beeldformaat in op een andere instelling dan [640(Fine)].</p>
<b>U kunt een "Memory Stick" niet formatteren.</b>	<ul style="list-style-type: none"> <li>• De schrijf-beveiligingsschakelaar op de "Memory Stick" staat in de stand LOCK.</li> </ul>	→ Schuif deze in de opnamestand (blz. 120).
<b>U hebt een "Memory Stick" per ongeluk geformatteerd.</b>	<ul style="list-style-type: none"> <li>• Alle gegevens op de "Memory Stick" worden gewist bij het formatteren. U kunt deze niet herstellen.</li> </ul>	→ We adviseren u de schrijf-beveiligingsschakelaar van de "Memory Stick" in de stand LOCK te zetten om te voorkomen dat beelden per ongeluk worden gewist (blz. 120).

## PictBridge-compatibele printer

Symptoom	Oorzaak	Oplossing
<b>De verbinding komt niet tot stand.</b>	<ul style="list-style-type: none"> <li>• De printer is niet compatibel met PictBridge.</li> <li>• De printer is niet ingesteld voor een aansluiting met de camera.</li> <li>• [USB Connect] is niet ingesteld op [PictBridge] in de SET UP-instellingen.</li> <li>• De verbinding komt, afhankelijk van de omstandigheden, niet tot stand.</li> </ul>	<ul style="list-style-type: none"> <li>→ Raadpleeg de fabrikant van de printer.</li> <li>→ Controleer of de printer is ingeschakeld en aangesloten kan worden op de camera.</li> <li>→ Zet deze op [PictBridge] (blz. 116).</li> <li>→ Koppel de USB-kabel los en sluit deze weer aan. Bij het verschijnen van een foutmelding op de printer, moet u de handleiding van de printer raadplegen.</li> </ul>
<b>U kunt geen beelden afdrukken.</b>	<ul style="list-style-type: none"> <li>• De camera is niet aangesloten op de printer.</li> <li>• De printer is niet ingeschakeld.</li> <li>• Als u tijdens het afdrukken [Exit] hebt gekozen, is het mogelijk dat u, afhankelijk van de printer, het afdrukken niet kunt hervatten.</li> <li>• Bewegende beelden kunnen niet afgedrukt worden.</li> <li>• Beelden die bewerkt zijn met een computer of beelden die met een andere camera dan deze zijn opgenomen, kunnen mogelijk niet afgedrukt worden.</li> </ul>	<ul style="list-style-type: none"> <li>→ Controleer dat de camera en de printer op de juiste wijze zijn aangesloten met behulp van de USB kabel.</li> <li>→ Schakel de printer in. Voor meer informatie moet u de handleiding, die u meegeleverd kreeg, raadplegen.</li> <li>→ Koppel de USB-kabel los en sluit deze weer aan. Als u nog steeds niet kunt afdrukken, moet u de USB kabel losmaken, de printer uitschakelen en daarna weer inschakelen, en dan weer de USB-kabel aansluiten.</li> <li>—</li> <li>—</li> </ul>
<b>De afdrukopdracht is geannuleerd.</b>	<ul style="list-style-type: none"> <li>• U hebt de USB-kabel losgekoppeld voordat de aanduiding  (USB-kabel niet loskoppelen) verdwenen was.</li> </ul>	—
<b>U kunt in de functie indexweergave geen datum invoeren of de afbeeldingen afdrukken.</b>	<ul style="list-style-type: none"> <li>• De printer heeft deze functies niet.</li> <li>• Afhankelijk van de printer kan de datum niet in de functie indexweergave ingevoerd worden.</li> </ul>	<ul style="list-style-type: none"> <li>→ Raadpleeg de fabrikant of de printer deze functies kan uitvoeren of niet.</li> <li>→ Raadpleeg de fabrikant van de printer.</li> </ul>
<b>"---- --" wordt afgedrukt op de plaats van de ingevoegde datum.</b>	<ul style="list-style-type: none"> <li>• De datumgegevens zijn niet opgenomen met het beeld.</li> </ul>	<ul style="list-style-type: none"> <li>→ Beelden zonder datumgegevens kunnen niet afgedrukt worden met de datum ingevoegd. Stel [Date] in op [Off] en druk daarna af.</li> </ul>







## Overige

Symptoom	Oorzaak	Oplossing
<b>De camera werkt niet.</b>	<ul style="list-style-type: none"><li>• De batterij is zwak. (De indicatie <math>\infty</math> verschijnt.)</li><li>• De AC netspanningsadapter (niet bijgeleverd) is niet goed aangesloten.</li></ul>	<p>→ Laad de batterijen op (blz. 11).</p> <p>→ Sluit deze stevig aan op de DC IN-aansluitbus van uw camera en op een stopcontact (blz. 16).</p>
<b>De camera is wel ingeschakeld, maar werkt niet.</b>	<ul style="list-style-type: none"><li>• De ingebouwde microcomputer werkt niet naar behoren.</li></ul>	<p>→ Haal de batterijen eruit, plaats na één minuut de batterijen er weer in en schakel de camera in. Als dit niet werkt, drukt u met een puntig voorwerp op de RESET toets op de onderkant van de camera en schakelt u de camera weer in. (Hierdoor worden de datum- en tijdstellingen, enz., gewist.)</p>
<b>U kunt een indicatie op het scherm niet herkennen.</b>	—	<p>→ Controleer de indicatie (blz. 124 tot 127).</p>
<b>De lens raakt beslagen.</b>	<ul style="list-style-type: none"><li>• Er is condensvorming opgetreden.</li></ul>	<p>→ Schakel de camera uit en laat deze ongeveer een uur bij kamertemperatuur staan zodat het vocht kan verdampen, alvorens de camera te gebruiken (blz. 117).</p>
<b>De camera wordt warm wanneer u deze lang achtereen gebruikt.</b>	—	<p>→ Dit is normaal.</p>
<b>De lens beweegt niet wanneer u de camera uitschakelt.</b>	<ul style="list-style-type: none"><li>• De batterijen zijn leeg.</li></ul>	<p>→ Vervang deze door opgeladen batterijen (blz. 11 en 13) of gebruik de netspanningsadapter (niet bijgeleverd) (blz. 16).</p>

## Waarschuwingen en meldingen

Op het scherm kunnen de volgende meldingen verschijnen.

Melding	Betekenis/Oplossing
<b>No Memory Stick</b>	<ul style="list-style-type: none"><li>• Plaats een "Memory Stick" (blz. 20).</li></ul>
<b>System error</b>	<ul style="list-style-type: none"><li>• Schakel het apparaat uit en daarna weer in (blz. 17).</li></ul>
<b>Memory Stick error</b>	<ul style="list-style-type: none"><li>• De geplaatste "Memory Stick" kan niet in de camera worden gebruikt (blz. 119).</li><li>• De "Memory Stick" is beschadigd.</li><li>• De aansluitpunten van de "Memory Stick" zijn vuil.</li><li>• Plaats de "Memory Stick" op de juiste wijze (blz. 20).</li></ul>
<b>Memory Stick type error</b>	<ul style="list-style-type: none"><li>• De geplaatste "Memory Stick" kan niet in de camera worden gebruikt (blz. 119).</li></ul>
<b>Format error</b>	<ul style="list-style-type: none"><li>• De "Memory Stick" kon niet worden geformatteerd. Formateer de "Memory Stick" opnieuw (blz. 43).</li></ul>
<b>Memory Stick locked</b>	<ul style="list-style-type: none"><li>• De schrijf-beveiligingsschakelaar op de "Memory Stick" staat in de stand LOCK. Schuif deze in de opnamestand (blz. 120).</li></ul>
<b>No memory space</b>	<ul style="list-style-type: none"><li>• De capaciteit van de "Memory Stick" is ontoereikend. U kunt geen beelden opnemen. Wis overbodige beelden (blz. 41 en 79).</li></ul>
<b>Read only memory</b>	<ul style="list-style-type: none"><li>• De camera kan geen beelden opnemen op of wissen vanaf deze "Memory Stick".</li></ul>
<b>No file in this folder</b>	<ul style="list-style-type: none"><li>• Er zijn geen beelden opgenomen in deze map.</li></ul>
<b>Folder error</b>	<ul style="list-style-type: none"><li>• Een map met dezelfde eerste drie cijfers van de naam bestaat reeds op de "Memory Stick". (Bijvoorbeeld: 123MSDCF en 123ABCDE) Kies een andere map of maak een nieuwe map aan.</li></ul>
<b>Cannot create more folders</b>	<ul style="list-style-type: none"><li>• De map waarvan de eerste drie cijfers van de naam "999" is, bestaat reeds op de "Memory Stick". U kunt geen mappen aanmaken.</li></ul>
<b>Cannot record</b>	<ul style="list-style-type: none"><li>• De camera kan geen beelden opnemen in de gekozen map. Kies een andere map (blz. 47).</li></ul>
<b>File error</b>	<ul style="list-style-type: none"><li>• Tijdens weergave van het beeld is er een fout opgetreden.</li></ul>
<b>File protect</b>	<ul style="list-style-type: none"><li>• Het beeld is beveiligd tegen wissen. Schakel de beveiliging uit (blz. 68).</li></ul>
<b>Image size over</b>	<ul style="list-style-type: none"><li>• U geeft een beeld weer met een formaat dat niet kan worden weergegeven op uw camera.</li></ul>
<b>Cannot divide</b>	<ul style="list-style-type: none"><li>• De bewegende beelden zijn niet lang genoeg om onder te verdelen.</li><li>• Het bestand is geen bewegend beeld.</li></ul>

Melding	Betekenis/Oplossing
<b>Invalid operation</b>	<ul style="list-style-type: none"> <li>• U probeert een bestand weer te geven dat werd aangemaakt op een ander apparaat dan deze camera.</li> </ul>
	<ul style="list-style-type: none"> <li>• De batterij is bijna of volledig uitgeput. Laad de batterijen op (blz. 11). Afhankelijk van de gebruiksomstandigheden en het type batterijen, kan deze indicatie knipperen ondanks dat er nog 5 tot 10 minuten batterij-restlading over is.</li> </ul>
	<ul style="list-style-type: none"> <li>• Camerabewegingen kunnen optreden als gevolg van onvoldoende belichting. Gebruik de flitser, bevestig de camera op een statief of zet de camera op een andere manier vast.</li> </ul>
<b>Turn the power off and on again</b>	<ul style="list-style-type: none"> <li>• Een probleem met de lens heeft een storing veroorzaakt.</li> </ul>
<b>640(Fine) is not available</b>	<ul style="list-style-type: none"> <li>• 640(Fine) formaat bewegende beelden kunnen alleen worden opgenomen op een "Memory Stick PRO". Plaats een "Memory Stick PRO" of stel het beeldformaat anders in dan [640(Fine)].</li> </ul>
<b>Enable printer to connect</b>	<ul style="list-style-type: none"> <li>• [USB Connect] is ingesteld op [PictBridge], echter de camera is aangesloten op een apparaat dat niet PictBridge-compatibel is. Controleer het apparaat.</li> <li>• De verbinding komt, afhankelijk van de omstandigheden, niet tot stand. Koppel de USB-kabel los en sluit deze weer aan. Bij het verschijnen van een foutmelding op de printer, moet u de handleiding van de printer raadplegen.</li> </ul>
<b>Connect to  device</b>	<ul style="list-style-type: none"> <li>• U hebt geprobeerd afdrukken te maken vóórdat de printer was aangesloten. Sluit een printer aan die PictBridge-compatibel is.</li> </ul>
<b>No printable image</b>	<ul style="list-style-type: none"> <li>• U hebt geprobeerd om [DPOF image] uit te voeren zonder eerst de aanduiding  te controleren.</li> <li>• U hebt geprobeerd [All In This Folder] uit te voeren terwijl een map, waarin alleen maar bewegende beelden opgeslagen worden, gekozen was. U kunt bewegende beelden niet afdrukken.</li> </ul>
<b>Printer busy</b>	<ul style="list-style-type: none"> <li>• Aangezien de printer bezig is, kan het geen afdrukopdrachten ontvangen. Controleer de printer.</li> </ul>
<b>Paper error</b>	<ul style="list-style-type: none"> <li>• Er is een storing met het papier opgetreden, zoals papiertekort, papierophoping, enz. Controleer de printer.</li> </ul>
<b>Ink error</b>	<ul style="list-style-type: none"> <li>• Er is een storing met de inktvoorziening opgetreden. Controleer de printer.</li> </ul>
<b>Printer error</b>	<ul style="list-style-type: none"> <li>• De camera ontvangt een storingsmelding van de printer. Controleer de printer, of controleer de foto, die u wilt afdrukken, op beschadigingen.</li> </ul>
	<ul style="list-style-type: none"> <li>• Het is mogelijk dat de gegevensoverdracht naar de printer nog niet voltooid is. Koppel de USB-kabel niet los.</li> </ul>

## Zelfdiagnosefunctie

– Indien er een code verschijnt die met een letter begint

Deze camera beschikt over een zelfdiagnosefunctie. Met deze functie wordt de toestand van de camera weergegeven op het LCD-scherm met een combinatie van één letter en vier cijfers. Indien dat gebeurt, raadpleeg dan de volgende codetabel en probeer de bijbehorende oplossingen uit. De laatste twee cijfers (hieronder aangeduid met twee blokjes □□) verschillen afhankelijk van de toestand van de camera.

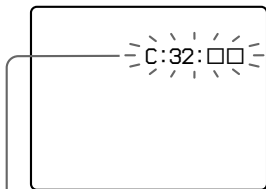

Zelfdiagnosefunctie

Code	Oorzaak	Remedie
C:32: □□	Er is een probleem met de hardware van de camera.	• Schakel het apparaat uit en daarna weer in (blz. 17).
C:13: □□	De camera kan geen gegevens lezen vanaf of schrijven op de "Memory Stick".	• Plaats de "Memory Stick" meerdere keren opnieuw.
	Er is een ongeformatteerde "Memory Stick" geplaatst.	• Formateer de "Memory Stick" (blz. 43).
	De geplaatste "Memory Stick" kan niet in deze camera worden gebruikt, of de gegevens zijn beschadigd.	• Plaats een nieuwe "Memory Stick" (blz. 20).
E:61: □□ E:91: □□ E:92: □□	Er heeft zich een probleem voorgedaan dat u zelf niet kunt oplossen.	• Druk op de RESET-toets (blz. 96) onder op de camera en schakel daarna de camera opnieuw in.

Neem contact op met uw Sony-dealer of de plaatselijke technische dienst van Sony indien u het probleem niet zelf kunt oplossen, zelfs nadat u meerdere keren de bovenstaande oplossingen hebt uitgeprobeerd.

## Aantal beelden dat kan worden opgeslagen of opnameduur

Het aantal beelden dat kan worden opgeslagen en de opnameduur verschillen, afhankelijk van de "Memory Stick", het beeldformaat, en de beeldkwaliteit. Raadpleeg de tabellen hiernaast wanneer u een "Memory Stick" kiest.

- Het aantal beelden is vermeld in de volgorde Fine (Standard).
- Het aantal beelden dat kan worden opgeslagen en de opnameduur kunnen variëren afhankelijk van de opnameomstandigheden.
- Voor de normale opnameduur en het aantal beelden dat kan worden opgenomen, zie blz. 23.
- Wanneer het aantal resterende beelden om op te nemen hoger is dan 9.999, verschijnt de ">9999" indicatie op het LCD-scherm.

### Multi Burst

(Eenheden: beelden)

	16MB	32MB	64MB	128MB	MSX-256	MSX-512	MSX-1G
1M	24 (46)	50 (93)	101 (187)	202 (376)	357 (649)	726 (1320)	1482 (2694)

### Bewegend beeld

	16MB	32MB	64MB	128MB	MSX-256	MSX-512	MSX-1G
640(Fine)	—	—	—	—	0:02:57	0:06:02	0:12:20
640(Standard)	0:00:42	0:01:27	0:02:56	0:05:54	0:10:42	0:21:47	0:44:27
160	0:11:12	0:22:42	0:45:39	1:31:33	2:51:21	5:47:05	11:44:22

De getallen geven de opnametijd weer. Bij voorbeeld: "1:34:45" betekent "1 uur, 34 minuten, 45 seconden".

- Het beeldformaat is als volgt:  
640(Fine): 640×480  
640(Standard): 640×480  
160: 160×112

## Menuonderdelen











De te wijzigen menuonderdelen kunnen, afhankelijk van de positie van de modusschakelaar of de instellingen, verschillen.

De fabrieksinstellingen zijn aangegeven met .

### Wanneer de modusdraaiknop op staat

Onderdeel	Instelling	Beschrijving
<b>Mode (REC Mode)</b>	Multi Burst  Burst  Normal	<ul style="list-style-type: none"><li>– Voor opname van een ononderbroken reeks van 16 beelden in een enkele afbeelding (blz. 60).</li><li>– Neemt ononderbroken op (blz. 59).</li><li>– Een beeld met de normale opnamemodus opnemen.</li></ul>











### Wanneer de modusdraaiknop op P of M

Onderdeel	Instelling	Beschrijving
 (EV) <sup>1)</sup>	+2.0EV / +1.7EV / +1.3EV / +1.0EV / +0.7EV / +0.3EV /  0EV / -0.3EV / -0.7EV / -1.0EV / -1.3EV / -1.7EV / -2.0EV	De belichting regelen (blz. 54).
 (Focus)	∞ / 7.0m / 3.0m / 1.0m / 0.5m / Center AF /  Multi AF	De automatische scherpstellingsmethode kiezen (blz. 48), of de scherpstelling vooraf instellen (blz. 50).
 (Metering mode)	Spot /  Multi	Overeenstemmen met de belichting van het onderwerp dat u wilt opnemen (blz. 56). Het lichtmeetbereik instellen.
<b>WB (White Bal)</b>	 /  /  /  /  Auto	De witbalans instellen (blz. 57).



Onderdeel	Instelling	Beschrijving
<b>ISO</b>	400 / 200 / 100 / Auto	De ISO-gevoeligheid kiezen. Kies een hoog nummer wanneer u op een donkere plaats of een snel bewegend onderwerp opneemt, of kies een laag nummer om een hoge beeldkwaliteit te krijgen. <ul style="list-style-type: none"> <li>• Merk op dat het beeld meer ruis zal vertonen naar mate de ISO-gevoeligheidswaarde hoger wordt.</li> </ul>
<b>(P.Quality)</b>	Fine / Standard	Beelden opnemen met fijne/standaard kwaliteit (blz. 46).
<b>Mode (REC Mode)</b>	Multi Burst  Burst Normal	<ul style="list-style-type: none"> <li>– Voor opname van een ononderbroken reeks van 16 beelden in een enkele afbeelding (blz. 60).</li> <li>– Neemt ononderbroken op (blz. 59).</li> <li>– Een beeld met de normale opnamemodus opnemen.</li> </ul>
<b>(Interval)</b>	1/7.5 / 1/15 / 1/30	Het Multi Burst-interval kiezen (blz. 60). (Deze instelling kan niet worden gemaakt wanneer [Mode] (REC Mode) op het menu is ingesteld op een andere instelling dan [Multi Burst].)
<b>(Flash Level)</b>	+ / Normal / –	De hoeveelheid flitserlicht instellen (blz. 58).
<b>PFX (P.Effect)</b>	B&W / Sepia / Off	Speciale beeldeffecten instellen (blz. 61).
<b>(Saturation)</b>	+ / Normal / –	De verzadiging van het beeld instellen. De  indicatie verschijnt (behalve wanneer de instelling Normal is).
<b>(Contrast)</b>	+ / Normal / –	De contrast van het beeld instellen. De  indicatie verschijnt (behalve wanneer de instelling Normal is).
<b>(Sharpness)</b>	+ / Normal / –	De scherpte van het beeld regelen. De  indicatie verschijnt (behalve wanneer de instelling Normal is).



<sup>1)</sup>Dit gebeurt niet als de modusschakelaar is ingesteld op M.

## Wanneer de modusdraaiknop op , , , , , of staat

Onderdeel	Instelling	Beschrijving
 (EV)	+2.0EV / +1.7EV / +1.3EV / +1.0EV / +0.7EV / +0.3EV / <input type="checkbox"/> 0EV / -0.3EV / -0.7EV / -1.0EV / -1.3EV / -1.7EV / -2.0EV	De belichting regelen (blz. 54).
 (Focus) <sup>1)</sup>	$\infty$ / 7.0m / 3.0m / 1.0m / 0.5m / Center AF / <input type="checkbox"/> Multi AF	De automatische scherpstellingsmethode kiezen (blz. 48), of de scherpstelling vooraf instellen (blz. 50).
 (Metering mode)	Spot / <input type="checkbox"/> Multi	Overeenstemmen met de belichting van het onderwerp dat u wilt opnemen (blz. 56). Het lichtmeetbereik instellen.
WB (White Bal) <sup>1)</sup>	 /  /  /  / <input type="checkbox"/> Auto	De witbalans instellen (blz. 57).
ISO	Auto	[Auto] wordt automatisch gekozen.
 (P.Quality)	<input type="checkbox"/> Fine / Standard	Beelden opnemen met fijne/standaard kwaliteit (blz. 46).
Mode (REC Mode) <sup>1)</sup>	Multi Burst  Burst <input type="checkbox"/> Normal	<ul style="list-style-type: none"> <li>- Voor opname van een ononderbroken reeks van 16 beelden in een enkele afbeelding (blz. 60).</li> <li>- Neemt ononderbroken op (blz. 59).</li> <li>- Een beeld met de normale opnamemodus opnemen.</li> </ul>
 (Interval) <sup>2)</sup>	1/7.5 / 1/15 / <input type="checkbox"/> 1/30	Het Multi Burst-interval kiezen (blz. 60). (Deze instelling kan niet worden gemaakt wanneer [Mode] (REC Mode) op het menu is ingesteld op een andere instelling dan [Multi Burst].)
 (Flash Level) <sup>3)</sup>	+ / <input type="checkbox"/> Normal / -	De hoeveelheid flitserlicht instellen (blz. 58).
PFX (P.Effect)	B&W / Sepia / <input type="checkbox"/> Off	Speciale beeldeffecten instellen (blz. 61).









<sup>1)</sup> De keuze van de instelling is beperkt overeenkomstig de stand van de modusdraaiknop (blz. 36).

<sup>2)</sup> Dit gebeurt niet als de modusdraaiknop is ingesteld op ,  of .









<sup>3)</sup> Dit gebeurt niet als de modusdraaiknop is ingesteld op  of .



## Wanneer de modusdraaiknop op staat

Onderdeel	Instelling	Beschrijving
 (EV)	+2.0EV / +1.7EV / +1.3EV / +1.0EV / +0.7EV / +0.3EV /  0EV / -0.3EV / -0.7EV / -1.0EV / -1.3EV / -1.7EV / -2.0EV	De belichting regelen (blz. 54).
 (Focus)	$\infty$ / 7.0m / 3.0m / 1.0m / 0.5m / Center AF /  Multi AF	De automatische scherpstellingsmethode kiezen (blz. 48), of de scherpstelling vooraf instellen (blz. 50).
 (Metering mode)	Spot /  Multi	Overeenstemmen met de belichting van het onderwerp dat u wilt opnemen (blz. 56). Het lichtmeetbereik instellen.
WB (White Bal)		De witbalans instellen (blz. 57).
PFX (P.Effect)	B&W / Sepia /  Off	Speciale beeldeffecten instellen (blz. 61).

## Wanneer de modusdraaiknop op staat

Onderdeel	Instelling	Beschrijving
 (Folder)	OK / Cancel	De map selecteren waarin zich het beeld bevindt dat u wilt weergeven (blz. 62).
 (Protect)	—	Beelden beveiligen tegen per ongeluk wissen, en de beveiliging opheffen (blz. 67).
DPOF (DPOF)	—	Afdrukmarkeringen (DPOF) op stilstaande beelden aanbrengen die u wilt afdrukken, en deze opheffen (blz. 69).
 (Print)	—	Voor het afdrukken van beelden met een printer die PictBridge-compatibel is (blz. 71).
 (Slide)	Interval  Image  Repeat  Start Cancel	<ul style="list-style-type: none"> <li>– Het interval voor een diavoorstelling instellen (blz. 64). (Alleen in de enkelbeeldmodus) <ul style="list-style-type: none"> <li>■ 3 sec / 5 sec / 10 sec / 30 sec / 1 min</li> </ul> </li> <li>– Het bereik van de beelden die u wilt weergeven instellen. <ul style="list-style-type: none"> <li>■ Folder / All</li> </ul> </li> <li>– De beelden herhaaldelijk weergeven. <ul style="list-style-type: none"> <li>■ On / Off</li> </ul> </li> <li>– De diavoorstelling laten beginnen.</li> <li>– De diavoorstelling annuleren.</li> </ul>
 (Resize)	5M / 3M / 1M / VGA / Cancel	Het formaat van het opgenomen stilstaande beeld veranderen (blz. 68). (Alleen in de enkelbeeldmodus)
 (Rotate)	 (links) /  (rechts) / OK / Cancel	Het stilstaande beeld roteren (blz. 65). (Alleen in de enkelbeeldmodus)
 (Divide)	OK / Cancel	Een bewegend beeld onderverdelen (blz. 80). (Alleen in de enkelbeeldmodus)

## SET UP-onderdelen

Zet de modusdraaiknop op SET UP. Het SET UP-scherm verschijnt.

De fabrieksinstellingen zijn aangegeven met ■.

### (Camera)

Onderdeel	Instelling	Beschrijving
<b>AF Mode</b>	■Single / Monitor	De scherpstellingsfunctie kiezen (blz. 49).
<b>Digital Zoom</b>	■Smart / Precision / Off	De digitale zoomfunctie kiezen (blz. 26).
<b>Date/time</b>	Day&Time / Date / ■Off	Bepalen of u de datum of de tijd wilt projecteren op het beeld (blz. 33). De datum en tijd worden niet ingevoegd in bewegende beelden of in de Multi Burst-functie. Bovendien verschijnen de datum en tijd alleen tijdens het weergeven en niet tijdens het opnemen.
<b>Red Eye Reduction</b>	On / ■Off	Bij gebruik van een flitser het rode-ogeneffect verminderen (blz. 31).
<b>AF Illuminator</b>	■Auto / Off	Kiezen of een AF-hulpverlichting in het donker wordt gebruikt. Dit helpt wanneer het moeilijk is scherp te stellen op het onderwerp bij slechte belichting (blz. 31).
<b>Auto Review</b>	On / ■Off	Kiezen of het opgenomen beeld automatisch wordt weergegeven op het LCD-scherm onmiddellijk na het opnemen van een stilstaand beeld. Indien ingesteld op [On], wordt het opgenomen beeld gedurende ongeveer twee seconden weergegeven. Gedurende deze periode kunt u het volgende beeld niet opnemen.

### (Memory Stick Tool)

Onderdeel	Instelling	Beschrijving
<b>Format</b>	OK / Cancel	De "Memory Stick" formatteren. Door het formatteren worden alle gegevens op de "Memory Stick" gewist, inclusief beveiligde beelden (blz. 43).
<b>Create REC. Folder</b>	OK / Cancel	Een map aanmaken voor het opnemen van beelden (blz. 47).
<b>Change REC. Folder</b>	OK / Cancel	De map veranderen waarin de opgenomen beelden worden opgeslagen (blz. 47).

## (Setup 1)

Onderdeel	Instelling	Beschrijving
<b>LCD Backlight</b>	Bright / <input type="checkbox"/> Normal / Dark	De helderheid van de achtergrondverlichting van het LCD-scherm kiezen. Door [Bright] te kiezen, wordt het scherm helder en goed zichtbaar wanneer de camera buiten of op een andere goed verlichte plek wordt gebruikt, maar ook wordt er dan meer batterijstroom verbruikt. Wordt alleen afgebeeld wanneer u de camera van stroom voorziet met behulp van de batterijen.
<b>Beep</b>	Shutter <input type="checkbox"/> On Off	<ul style="list-style-type: none"><li>– Schakelt het sluitergeluid in dat klinkt als u de sluiterknop indrukt.</li><li>– Schakelt de pieptoon/het sluitergeluid in die/dat klinkt als u de regelknop/sluiterknop indrukt.</li><li>– De pieptoon/het sluitergeluid uitschakelen.</li></ul>
<b> Language</b>	—	De menuonderdelen, waarschuwingen en meldingen afbeelden in de geselecteerde taal.

## (Setup 2)

Onderdeel	Instelling	Beschrijving
<b>File Number</b>	<input type="checkbox"/> Series  Reset	<ul style="list-style-type: none"><li>– Nummers toewijzen aan bestanden op volgorde, zelfs als de "Memory Stick" wordt verwisseld of een andere opnamemap wordt gebruikt.</li><li>– De nummering terugstellen en opnieuw beginnen bij 0001 iedere keer wanneer de opnamemap wordt veranderd. (Als de opnamemap een bestand bevat, wordt een nummer hoger dan het hoogste reeds toegekende nummer toegewezen.)</li></ul>
<b>USB Connect</b>	PictBridge / PTP / <input type="checkbox"/> Normal	Voor het veranderen van de functie USB bij aansluiting van een computer of een PictBridge-compatibel printer, met behulp van een USB-kabel (blz. 71, 82, 84 en 93).
<b>Video Out</b>	NTSC PAL	<ul style="list-style-type: none"><li>– Het video-uitgangssignaal instellen op de NTSC-modus (bijvoorbeeld de VS of Japan).</li><li>– Het video-uitgangssignaal instellen op de PAL-modus (bijvoorbeeld Europa).</li></ul>
<b>Clock Set</b>	OK / Cancel	Voor het instellen van datum en tijd (blz. 18 en 46).

### Laat de camera niet liggen op de volgende plaatsen

- In bijzonder hete plaatsen, zoals in een auto die in de volle zon is geparkeerd. De behuizing van de camera kan vervormd raken of hierdoor kan een storing optreden.
- Onder rechtstreeks zonlicht of nabij een verwarmingsbron. De behuizing van de camera kan verkleurd of vervormd raken of hierdoor kan een storing optreden.
- Op plaatsen met trillingen
- In de buurt van een sterk magnetisch veld
- Op zanderige of stoffige plaatsen, dus wees voorzichtig dat er geen zand of stof in de camera komt. Hierdoor kan in de camera een storing optreden en in bepaalde gevallen kan deze storing niet worden verholpen.

### Reiniging

#### Het LCD-scherm reinigen

Veeg het schermoppervlak schoon met een LCD-reinigingsset (niet bijgeleverd) om vingerafdrukken, stof, enz. te verwijderen.

#### Reiniging van de lens

Veeg de lens schoon met een zachte doek om vingerafdrukken, stof, enz. te verwijderen.

### De buitenkant van de camera reinigen

Maak de buitenkant van de camera schoon met een zachte doek bevochtigd met water en veeg het oppervlak daarna droog met een droge doek. Gebruik de onderstaande middelen niet omdat deze de afwerking of de behuizing kunnen beschadigen.

- Chemische producten zoals verdunner, benzine, alcohol, wegwerpdoeken, insecticiden enz.
- Aanraking van de camera met een bovenstaande stof aan uw handen
- Aanraking door rubber of vinyl gedurende een lange tijd

### Bedrijfstemperatuur

Uw camera is ontworpen voor gebruik bij een temperatuur van 0°C tot 40°C. Het maken van opnamen op extreem koude of warme plaatsen met temperaturen die buiten het bovenstaande bereik vallen, is niet aan te bevelen.

### Condensvorming

Als de camera rechtstreeks van een koude naar een warme omgeving wordt overgebracht, of in een zeer vochtige ruimte wordt neergelegd, kan er vocht condenseren in of op de behuizing van de camera. Deze vochtcondensatie kan een storing in de camera veroorzaken.

### Condensvorming treedt gemakkelijk op wanneer:

- De camera van een koude plaats, zoals een skihelling, naar een goed verwarmde ruimte wordt overgebracht
- De camera bij warm weer vanuit een kamer of auto met airconditioning mee naar buiten wordt genomen, enz.

### Hoe condensvorming te voorkomen

Wanneer u de camera van een koude naar een warme ruimte brengt, verpakt u de camera in een goed gesloten plastic zak en laat u deze langzaam (ongeveer een uur) acclimatiseren.

### Wanneer er condensvorming optreedt

Schakel de camera uit en wacht ongeveer een uur om het vocht te laten verdampen. Als u probeert om opnamen te maken terwijl er nog vocht in de lens aanwezig is, zullen de opgenomen beelden niet helder zijn.

## Ingebouwde oplaadbare knoopp batterij

Deze camera is voorzien van een ingebouwde oplaadbare knoopp batterij voor handhaving van de datum en tijd en andere instellingen, ongeacht of het apparaat is ingeschakeld of uitgeschakeld.

Deze oplaadbare knoopp batterij wordt tijdens het gebruik van de camera continu opgeladen. Indien u de camera echter alleen voor korte perioden gebruikt, raakt deze batterij geleidelijk uitgeput. Indien u de camera helemaal niet gebruikt, is de batterij na circa één maand volledig uitgeput. In dit geval dient u de oplaadbare knoopp batterij altijd op te laden voordat u de camera gaat gebruiken.

Ook indien deze oplaadbare knoopp batterij niet wordt opgeladen, kunt u de camera nog altijd gebruiken zolang u de datum en tijd niet opneemt.

## Opladmethode

Plaats opgeladen batterijen of sluit de camera aan op een stopcontact met behulp van de AC netspanningsadapter (niet bijgeleverd) en laat de camera 24 uur of langer uitgeschakeld liggen.

## De interne oplaadbare knoopp batterij verwijderen

Wanneer u de camera afdankt, moet u de interne oplaadbare knoopp batterij uit de camera verwijderen.

**Raak de interne oplaadbare knoopp batterij niet aan tijdens het gebruik. Wanneer de knoopp batterij is verwijderd, kunt u deze niet terugplaatsen.**

Volg de richtlijnen voor klein chemisch afval wanneer u de oplaadbare knoopp batterij weggooit.

Met de volgende procedure kunt u de knoopp batterij eenvoudig verwijderen.

Gereedschap: een platkopschroevendraaier of een gelijkaardig gereedschap.

Controleer of de camera is uitgeschakeld voordat u de volgende bewerking uitvoert. Verwijder ook de netspanningsadapter en de accu.

## 1 Open het batterijdeksel.

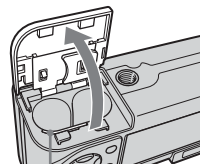

Houder van de interne oplaadbare knoopp batterij

## 2 Steek het gereedschap in de gleuf, zoals aangegeven in de afbeelding, en duw het omhoog in de richting van de pijl.

**Zorg ervoor dat u de batterijhouder hierbij niet aanraakt.**

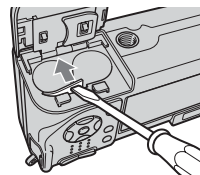

- 3** Wanneer de houder van de interne oplaadbare knoopp batterij los komt en de knoopp batterij zichtbaar wordt, pakt u de de houder met uw vingers vast en trekt u deze in de richting van de pijl om de flexibele kabel eraf te scheuren.

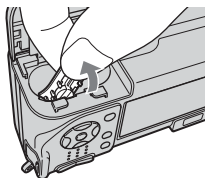

- 4** Steek het gereedschap in de gleuf, zoals aangegeven in de afbeelding, en verwijder de interne oplaadbare knoopp batterij uit de houder.

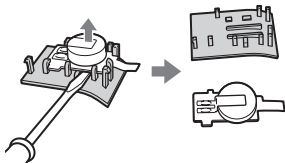

## Over "Memory Stick"

"Memory Stick" is een compact, draagbaar IC-opnamemedium met een gegevenscapaciteit groter dan dat van een floppy disk.

De typen "Memory Stick" die kunnen worden gebruikt met deze camera staan vermeld in de onderstaande tabel. Een goede werking kan echter niet worden gegarandeerd voor alle functies van de "Memory Stick".

"Memory Stick" type	Opnemen/ weergeven <sup>4)</sup>
Memory Stick	○
Memory Stick Duo <sup>1)</sup>	○
Memory Stick Duo (MagicGate/hoge gegevensoverdrachtsnelheid) <sup>1)</sup>	○ <sup>2) 3)</sup>
MagicGate Memory Stick	○ <sup>2)</sup>
MagicGate Memory Stick Duo <sup>1)</sup>	○ <sup>2)</sup>
Memory Stick PRO	○ <sup>2) 3)</sup>
Memory Stick PRO Duo <sup>1)</sup>	○ <sup>2) 3)</sup>

<sup>1)</sup> Wanneer u een "Memory Stick Duo" wilt gebruiken met de camera, steekt u het dan in een Memory Stick Duo-adapter.

- <sup>2)</sup> "MagicGate Memory Stick" en "Memory Stick PRO" zijn uitgerust met MagicGate functies. MagicGate is een copyrightbeschermingstechnologie die gebruik maakt van encryptietechnologie. Opnemen/weergeven van gegevens waarbij MagicGate functies zijn vereist, kan niet met deze camera worden uitgevoerd.
- <sup>3)</sup> Ondersteunt een hoge gegevensoverdrachtsnelheid via een parallelle interface.
- <sup>4)</sup> Bewegende beelden in het beeldformaat 640(Fine) kunnen alleen opgenomen en weergegeven worden met behulp van "Memory Stick PRO" of "Memory Stick PRO Duo".

- Als een "Memory Stick" is geformatteerd op een computer, kan de juiste werking ervan in deze camera niet worden gegarandeerd.
- De lees-/schrijfsnelheid van de gegevens verschilt afhankelijk van de gebruikte "Memory Stick" en apparatuur.

## Opmerkingen betreffende de "Memory Stick" (bijgeleverd)

- U kunt geen beelden opnemen, bewerken of wissen wanneer de schrijfbeveiligingsschakelaar in de stand LOCK staat.

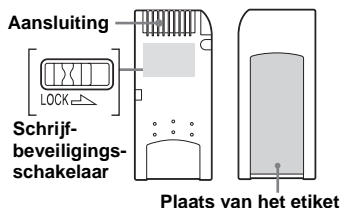

De stand of de vorm van de schrijfbeveiligingsschakelaar kan verschillend zijn afhankelijk van de "Memory Stick" die u gebruikt.

- De "Memory Stick" mag niet worden verwijderd terwijl deze bezig is met het lezen of wegschrijven van gegevens.
- De gegevens kunnen in de volgende gevallen beschadigd zijn:
  - wanneer de "Memory Stick" eruit is gehaald of de camera is uitgeschakeld tijdens het lezen of schrijven
  - wanneer de "Memory Stick" wordt gebruikt op plaatsen met statische elektriciteit of elektrische ruis
- We raden u aan van belangrijke gegevens een reservekopie te maken.
- Bevestig uitsluitend het bijgeleverde etiket op de voorgeschreven plaats.
- Bevestig het bijgeleverde etiket op de voorgeschreven plaats. Let erop dat het etiket niet buiten deze plaats steekt.
- Wanneer u de "Memory Stick" draagt of bewaart, plaatst u deze terug in het doosje dat erbij geleverd werd.
- Raak de aansluitpunten van de "Memory Stick" niet aan met uw hand of een metalen voorwerp.
- De "Memory Stick" niet slaan, verbuigen of laten vallen.
- De "Memory Stick" mag niet worden gedemonteerd of getransformeerd.
- Stel de "Memory Stick" niet bloot aan water.
- U mag de "Memory Stick" niet gebruiken of bewaren op de volgende plaatsen:
  - plaatsen met een hoge temperatuur, zoals in een hete auto die in de zon is geparkeerd
  - plaatsen die zijn blootgesteld aan direct zonlicht
  - vochtige plaatsen of plaatsen waar corrosieve middelen aanwezig zijn

## Opmerkingen betreffende de "Memory Stick Duo" (niet bijgeleverd)

- Wanneer u een "Memory Stick Duo" wilt gebruiken met de camera, steekt u de "Memory Stick Duo" in een Memory Stick Duo-adapter. Als u een "Memory Stick Duo" in een "Memory Stick" compatibel apparaat steekt zonder een Memory Stick Duo-adapter, is het mogelijk dat u hem niet meer uit het apparaat kunt halen.
- Wanneer u een "Memory Stick Duo" in een Memory Stick Duo-adapter steekt, moet u ervoor zorgen dat de "Memory Stick Duo" in de juiste richting wordt geplaatst.
- Wanneer u een "Memory Stick Duo" gebruikt in deze camera, die geplaatst is in een Memory Stick Duo-adapter, moet u ervoor zorgen dat de "Memory Stick Duo" in de juiste richting wordt geplaatst. Merk op dat door onjuist gebruik de camera kan worden beschadigd.
- Steek geen Memory Stick Duo-adapter in een "Memory Stick" compatibel apparaat zonder dat er een "Memory Stick Duo" in de adapter zit. Als u dit toch doet, kan een storing in de camera optreden.
- Als u de "Memory Stick Duo" wilt formatteren, moet u de "Memory Stick Duo" in de Memory Stick Duo-adapter steken.
- Als de "Memory Stick Duo" uitgerust is met een schrijfbeveiligingsschakelaar, moet u deze uit de stand Lock halen.

## Opmerking betreffende de "Memory Stick PRO" (niet bijgeleverd)

Een "Memory Stick PRO" met een capaciteit van maximaal 1GB is getest en goedgevonden voor gebruik met deze camera.



---

## Over nikkel- metaalhydridebatterijen

### Effectief gebruik van de batterijen

- De prestaties van de batterijen worden lager in omgevingen met een lage temperatuur en onder dergelijke omstandigheden is de levensduur van de batterijen korter. Om de batterijen zo lang mogelijk te kunnen gebruiken, adviseren wij u de batterijen in hun doosje te bewaren op een plaats dicht bij uw lichaam om ze warm te houden, en de batterijen pas in de camera te plaatsen vlak voordat u gaat opnemen.
- Als u vaak opneemt met gebruikmaking van de flitser en de zoom, zal de batterijlading sneller worden verbruikt.
- Wij adviseren voldoende reservebatterijen voor te bereiden voor twee of drie keer de verwachte opnameduur en een proefopname te maken alvorens de camera daadwerkelijk te gebruiken.
- Stel de batterijen niet bloot aan water. De batterijen zijn niet bestand tegen water.

### Levensduur van de batterijen

- De levensduur van de batterijen is beperkt. De capaciteit van de batterijen neemt geleidelijk af naarmate u deze meer gebruikt en de tijd verstrijkt. Wanneer de gebruiksduur van de batterijen aanzienlijk korter lijkt te zijn geworden, is het waarschijnlijk dat de batterijen aan het einde van hun levensduur zijn gekomen.
- De levensduur van de batterijen verschilt afhankelijk van opslag, gebruiksomstandigheden en omgevingsfactoren, en is verschillend voor iedere batterij.

---

## Over de batterijlader

- Laad geen andere batterijen op dan Sony nikkel-metaalhydridebatterijen in de batterijlader die bij de camera werd geleverd. Als u een ander soort batterij dan de voorgeschreven soort batterijen probeert op te laden (bijv. manganbatterijen, alkalibatterijen, lithiumbatterijen of Ni-Cd-batterijen), kunnen die batterijen gaan lekken, oververhit raken of exploderen en daarmee brandwonden of ander letsel veroorzaken.
- Laad volledig opgeladen nikkel-metaalhydridebatterijen niet nogmaals op. Anders is er gevaar voor lekkage, oververhitting, explosie of elektrische schokken.
- Wanneer u batterijen oplaadt met een hoog vermogen, anders dan de bijgeleverde batterijen, met de bijgeleverde batterijlader, is het mogelijk dat het volledige vermogen van de batterij niet beschikbaar is.

- Wanneer het CHARGE-lampje knippert, kan dit op een batterijfout duiden of op het feit dat andere dan de voorgeschreven batterijen zijn geplaatst. Controleer dat het batterijen van het voorgeschreven soort zijn. Als de batterijen inderdaad van het voorgeschreven soort zijn, haalt u alle batterijen eruit, vervangt u deze door nieuwe of andere, en controleert u of de batterijlader goed werkt. Als de batterijlader goed werkt, kan een batterijfout zijn opgetreden.

## Technische gegevens

### ■ Camera

#### [Systeem]

##### Beeldsysteem

9,04 mm (1/1,8 type) kleuren-CCD  
Primair kleurfilter

##### Totaal aantal pixels van de camera

Circa 5 255 000 pixels

##### Effectief aantal pixels van de camera

Circa 5 090 000 pixels

##### Lens

Carl Zeiss Vario-Tessar  
3× zoomlens  
f = 7,9 – 23,7 mm (38 – 114 mm  
omgerekend naar een 35 mm  
fotocamera)  
F2.8 – 5.2

##### Belichtingsregeling

Automatische belichting,  
Handmatige belichting, Schemer,  
Schemer-portret, Kaarslicht,  
Landschap, Strand, Zachte sluiters

##### Witbalans

Automatisch, Daglicht, Bewolkt,  
Fluorescerend, Kaarslicht

##### Bestandsformaat (voldoet aan DCF)

Stilstaande beelden: Exif Versie 2.2  
overeenkomstig JPEG, compatibel  
met DPOF  
Bewegende beelden: overeenkomstig  
MPEG1 (mono)

##### Opnamemedium

"Memory Stick"

##### Flitser

Aanbevolen afstand (ISO instellen op  
Auto):  
0,2 m tot 3,5 m (W)  
0,3 m tot 2,5 m (T)

### [Ingangs- en uitgangsaansluitingen]

#### AV OUT (MONO)-aansluitbus (mono)

Mini-aansluiting  
Video: 1 Vp-p, 75Ω, asymmetrisch,  
negatieve sync  
Audio: 327 mV (bij een belasting van  
47 kΩ)  
Uitgangsimpedantie 2,2 kΩ

#### USB-aansluitbus

mini-B

#### USB verbinding

Hi-Speed USB (voldoet aan USB 2.0)

### [LCD-scherm]

#### LCD-scherm

6,2 cm (2,5 type) TFT drive

#### Totaal aantal beeldpunten

123 200 (560×220) beeldpunten

## [Stroomvoorziening, algemeen]

### Stroomvoorziening

AA-formaat nikkel-  
metaalhydridebatterijen (2), 2,4 V  
AC-LS5 netspanningsadapter  
(niet bijgeleverd), 4,2 V

### Stroomverbruik (tijdens het opnemen met het LCD-scherm ingeschakeld)

1,4 W

### Bedrijfstemperatuur

0 °C tot +40 °C

### Opslagtemperatuur

-20 °C tot +60 °C

### Afmetingen

91 × 60 × 36,3 mm  
(B/H/D, excl. uitstekende delen)

### Gewicht

Ong. 250 g (incl. 2 batterijen,  
"Memory Stick" en polsriem)

### Microfoon

Electret-condensatormicrofoon

### Luidspreker

Dynamische luidspreker

### Exif Print Compatibel

### PRINT Image Matching II

Compatibel

### PictBridge

Compatibel

## ■ BC-CS2A/CS2B Ni-MH batterijlader

**Voeding** 100 tot 240 V wisselstroom, 50/60 Hz  
3 W

### Uitgangsspanning

AA : 1,4 V gelijkstroom, 400 mA × 2  
AAA : 1,4 V gelijkstroom,  
160 mA × 2

### Bedrijfstemperatuurbereik

0 °C tot +40 °C

### Opslagtemperatuurbereik

-20 °C tot +60 °C

### Afmetingen

71 × 30 × 91 mm (B/H/D)

**Gewicht** Circa 90 g

## ■ AC-LS5 netspanningsadapter (niet bijgeleverd)

### Ingangsspanning

100 V tot 240 V wisselstroom,  
50/60 Hz, 11 W, 0,16 A tot 0,09 A

### Uitgangsspanning

4,2 V gelijkstroom, 1,5 A

### Bedrijfstemperatuur

0 °C tot +40 °C

### Opslagtemperatuur

-20 °C tot +60 °C

### Afmetingen

Circa 48 × 29 × 81 mm  
(B/H/D, excl. uitstekende delen)

**Gewicht** Circa 130 g

## ■ Accessoires

- HR6 (AA-formaat) Ni-MH batterijen (DSC-W1: 2, DSC-W12: 4)
- Batterijhouder (DSC-W1: 1, DSC-W12: 2)
- BC-CS2A/CS2B Ni-MH Batterijlader (1)
- Netsnoer (1)
- USB-kabel (1)
- A/V-verbindingkabel (1)
- Polsriem (1)
- "Memory Stick" (32 MB) (1)
- CD-ROM (USB-stuurprogramma SPVD-012) (1)
- Gebruiksaanwijzing (1)
- Zachte draagtas (alleen DSC-W12) (1)

Wijzigingen in ontwerp en technische gegevens zijn voorbehouden zonder voorafgaande kennisgeving.

## Bij opname van stilstaande beelden

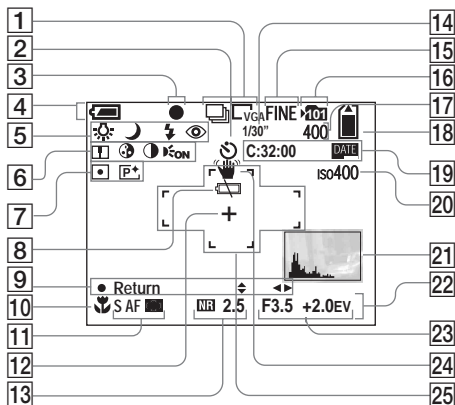

- 1 Opnamemodus-indicatie (59, 60)/  
Beeldformaat-indicatie (21)
- 2 Zelfontspanner-indicatie (29)
- 3 AE/AF-vergrendelings-indicatie  
(25, 50)
- 4 Batterij-restladings-indicatie (14)
- 5 Witbalans-indicatie (57)/  
Modusdraaiknop-indicatie (10)/  
Flitsmodus-indicatie (30)/  
Indicatie van vermindering van  
rode-ogeneffect (31)

- 6 Scherpte-indicatie (111)/  
Verzadigings-indicatie (111)/  
Contrast-indicatie (111)/  
AF-illuminator-indicatie (31, 115)
- 7 Lichtmeetmodus-indicatie (56)/  
Beeldeffect-indicatie (61)
- 8 Waarschuwings-indicatie lege  
batterij (107)
- 9 Aanduiding instelfunctie  
handmatige belichting (51)
- 10 Macro-indicatie (28)

- 11 AF-functie (49)/Indicatie van AF-  
frame van bereikzoeker (48)/  
Scherpstelling-voorkeuzewaarde  
(50)
- 12 Dradenkruis van de spot  
lichtmeting (57)
- 13 Lange sluitertijd NR-indicatie  
(36)/Sluitertijd-indicatie
- 14 Multi Burst-intervalindicatie (60)
- 15 Beeldkwaliteitsindicatie (46)
- 16 Opnamemap-indicatie (47)
- 17 Indicatie van resterend aantal  
opneembare beelden (23)
- 18 Resterende-"Memory Stick"-  
capaciteit-indicatie
- 19 Zelfdiagnosefunctie (108)/  
Datum/tijd-indicatie (33)
- 20 ISO-richtgetalindicatie (111)
- 21 Histogram-indicatie (55)
- 22 Menu/Gidsmenu (45)
- 23 Diafragmawaarde-indicatie (51)/  
EV-niveau-indicatie (54)
- 24 Trillingswaarschuwing-indicatie  
(107)
- 25 AF-bereikzoekerframe (48)

- Door op de toets MENU te drukken zal het menu/helpmenu verschijnen/uitgaan.

Verdere belangrijke informatie vindt u op de tussen haakjes vermelde bladzijden.

## Bij opname van bewegende beelden

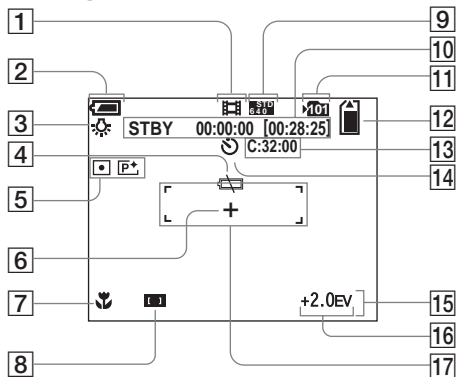

- 1 **Opnamemodus-indicatie** (77)
- 2 **Batterij-restladings-indicatie** (14)
- 3 **Witbalans-indicatie** (57)
- 4 **Waarschuwings-indicatie lege batterij** (107)
- 5 **Aanduiding lichtmeetfunctie** (56)/**Aanduiding beeldeffecten** (61)
- 6 **Dradenkruis van de spot lichtmeting** (57)
- 7 **Macro-indicatie** (28)
- 8 **Indicatie van AF-frame van bereikzoeker** (48)/**Scherpstelling-voorkeuzewaarde** (50)
- 9 **Beeldformaat-indicatie** (77)
- 10 **Indicatie van de opnameduur [maximale opnameduur]** (109)

- 11 **Opnamemap-indicatie** (47)
- 12 **Resterende-"Memory Stick"-capaciteit-indicatie**
- 13 **Zelfdiagnosefunctie** (108)
- 14 **Zelfontspanner-indicatie** (29)
- 15 **Menu/Gidsmenu** (45)
- 16 **EV-niveau-indicatie** (54)
- 17 **AF-bereik-indicatie** (48)

- Door op de toets MENU te drukken zal het menu/helpmenu verschijnen/uitgaan.

Verdere belangrijke informatie vindt u op de tussen haakjes vermelde bladzijden.

## Bij weergave van stilstaande beelden

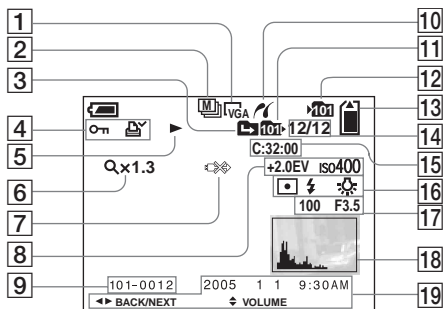

- |   |  |
|---|--|
| <b>1</b> Beeldformaat-indicatie (21)  | <b>13</b> Resterende-"Memory Stick"-capaciteit-indicatie                               |
| <b>2</b> Opnamemodus-indicatie (59, 60)   | <b>14</b> Beeldnummer/Aantal beelden opgenomen in de gekozen map                       |
| <b>3</b> Map-veranderen-indicatie (62)  | <b>15</b> Zelfdiagnosefunctie (108)  |
| <b>4</b> Beveiligings-indicatie (67)/<br>Afdrukmarkerings-indicatie (DPOF) (69) | <b>16</b> Lichtmeetmodus-indicatie (56)/<br>Flits-indicatie/Kleurbalans-indicatie (57) |
| <b>5</b> Weergave-indicatie (65)  | <b>17</b> Sluittijd-indicatie (51)/<br>Diafragma waarde-indicatie (51)                 |
| <b>6</b> Zoomschaal-indicatie (63)/<br>Beeld-voor-beeld-weergave-indicatie (66) | <b>18</b> Histogram-indicatie (55)   |
| <b>7</b> Aanduiding USB-kabel niet loskoppelen (73)                             | <b>19</b> Opnamedatum-/tijd van het weergavebeeld (33)/Menu/Gidsmenu (45)              |
| <b>8</b> EV-niveau-indicatie (54)/<br>ISO-richtgetal-indicatie (111)            |  |
| <b>9</b> Map-bestandsnummer (87)  |  |
| <b>10</b> PictBridge -aansluitings-indicatie (71)                               |  |
| <b>11</b> Weergavemapindicatie (62)   |  |
| <b>12</b> Opnamemap-indicatie (47)  |  |

- Door op de toets MENU te drukken zal het menu/helpmenu verschijnen/uitgaan.

Verdere belangrijke informatie vindt u op de tussen haakjes vermelde bladzijden.

## Bij weergave van bewegende beelden

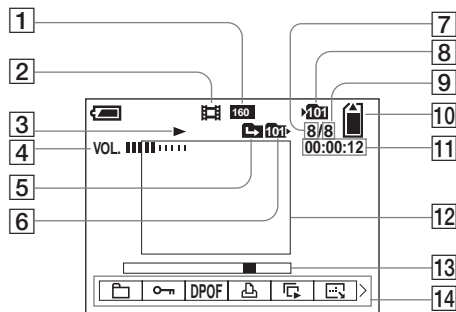

- 1 **Beeldformaat-indicatie** (78)
- 2 **Opnamemodus-indicatie** (78)
- 3 **Weergave-indicatie** (78)
- 4 **Volume-indicatie** (78)
- 5 **Map-veranderen-indicatie** (62)
- 6 **Weergavemap-indicatie** (62)
- 7 **Beeldnummer**
- 8 **Opnamemap-indicatie** (47)
- 9 **Aantal beelden opgenomen in de gekozen map**
- 10 **Resterende-"Memory Stick"-capaciteit-indicatie**

- 11 **Teller** (78)
- 12 **Weergavebeeld** (78)
- 13 **Weergavebalk** (78)
- 14 **Menu/Gidsmenu** (45)

- Door op de toets MENU te drukken zal het menu/helpmenu verschijnen/uitgaan.

Verdere belangrijke informatie vindt u op de tussen haakjes vermelde bladzijden.

# Index

## A

Aantal beelden die kunnen worden opgenomen/weergegeven .....	15, 23, 109
AE .....	25
AE/AF-vergrendeling .....	25, 50
AF-bereikzoekerframe .....	48
AF-bewaking (Monitor) .....	49
Afdrukmarkering (DPOF) .....	69
AF-functie .....	49
AF-illuminator .....	31, 115
AF-vergrendeling .....	50
Auto Review .....	115
Automatisch opnemen van stilstande beelden .....	10, 48
Automatische instelfunctie .....	24
Automatische scherpstelling .....	25, 48
Automatische uitschakelingsfunctie .....	17
A/V-verbindingkabel .....	39

## B

Batterij-restladingsindicatie .....	14
Beeld vergroten .....	63
Beeldeffect .....	61
Beelden bekijken op een TV-scherm .....	39
Beelden bekijken op het LCD-scherm .....	37
Beelden bekijken op uw computer .....	87
Beelden kopiëren naar uw computer .....	85, 86, 91, 93

Beeldformaat .....	21, 22
Beeldkwaliteit .....	22, 46
Bestandsnamen .....	87
Beveiliging .....	67
Bewegende beelden bekijken op het LCD-scherm .....	78
Bewegende beelden wissen .....	79
Bewolkt .....	57
Burst .....	59
B&W .....	61

## C

CD-ROM .....	83, 90, 94
Clock Set .....	18, 116
Close-up (macro)-opnamefunctie .....	28
Condensvorming .....	117
Contrast .....	111

## D

Daglicht .....	57
Daglicht-synchro .....	30
Datum en tijd instellen .....	18, 115
Diafragma waarde .....	51
Diavoorstelling .....	64
Digitale zoom .....	26
DPOF .....	69

## E

Enkelvoudig scherm .....	37
Enkelvoudige-AF (Single) .....	49
EV-afstelling .....	54

## F

Flitserniveau .....	58, 111
Flitsmodus .....	30
Fluorescerend .....	57
Formaat veranderen .....	68
Formatteren .....	43

## G

Gebruik van de camera in het buitenland .....	16
Gelijkstroomstekker .....	16
Geprogrammeerd automatisch opnemen .....	10
Gloeilamp .....	58

## H

Handmatige belichting .....	51
Histogram .....	55

## I

ImageMixer VCD2 .....	94
In- en uitschakelen .....	17
Index-scherm .....	37
Installeren .....	83, 89, 95
ISO .....	111

## J

JPG .....	88
-----------	----

## K

Kaarslichtfunctie .....	34
Knippen van bewegende beelden .....	80



<b>L</b>	
Landschapsfunctie .....	34
Lange sluitertijd NR .....	36
LCD-achtergrondverlichting aan/uit .....	32
LCD-achterverlichting .....	116
Levensduur van de batterijen .....	15, 121
Lichtmeetfunctie .....	56
Lichtmeting met meerdere patronen .....	56
<b>M</b>	
Map .....	47, 62
Memory Stick .....	43, 119
"Memory Stick" aanbrengen .....	20
Menu-instellingen .....	45, 110
Midden-AF .....	48
Modusdraaiknop .....	10
MPG .....	88
Multi AF .....	48
Multi Burst .....	60
Multipoint AF .....	48
<b>N</b>	
Netspanningsadapter .....	16
NTSC-systeem .....	40, 116
<b>O</b>	
Onderverdelen .....	80
Oplaadtijd .....	12
Opladen van de batterijen .....	11, 121
Opnemen van bewegende beelden .....	77
Opslagbestemming van bestanden .....	87
<b>P</b>	
PAL-systeem .....	40, 116
PictBridge .....	71
Picture Package .....	89
Pieptoon/sluitergeluid .....	116
Precizie digitale zoom .....	27
Projecteren van de datum en tijd .....	33
PTP .....	82, 93, 116
<b>Q</b>	
Quick Review .....	26
<b>R</b>	
Regelknop .....	17
Reiniging .....	117
RESET-toets .....	96
Resterende opname/weergave-tijd .....	15, 109
Roteren .....	65
<b>S</b>	
Schemerfunctie .....	34
Schemer-portretfunctie .....	34
Schermsweergave .....	32, 124
Scherpstellen .....	48
Scherpstelling-voorkeuze .....	50
Scherpte .....	111
Sepia .....	61
SET UP .....	46, 115
Slimme-zoomfunctie .....	26
Sluitertijd .....	51
Spot lichtmeting .....	56
Stilstaande beelden wissen .....	41
Strandfunctie .....	35

<b>T</b>	
Toegangslampje .....	20
Trimmen .....	64
TV-kleursysteem .....	39
<b>U</b>	
USB-bus .....	71, 84
USB-kabel .....	71, 84
USB-modus .....	82
USB-stuurprogramma .....	83
USB-verbinding .....	71, 84
<b>V</b>	
Vermindering van het rode-ogeneffect .....	31
Verzadiging .....	111
VGA .....	22
Voorzorgsmaatregelen .....	117
<b>W</b>	
Waarschuwingen en meldingen .....	106
Weergavezoom .....	63
Witbalans .....	57
<b>Z</b>	
Zachte-opname-modus .....	35
Zelfdiagnosefunctie .....	108
Zelfontspanner .....	29
Zoeker .....	32
Zoom .....	26





3091535410



Gedruckt auf 100% Recyclingpapier mit Druckfarbe auf Pflanzenölbasis ohne VOC (flüchtige organische Bestandteile).

Gedruckt op 100% kringlooppapier met VOC (vluchtige organische verbinding)-vrije inkt op basis van plantaardige olie.

<http://www.sony.net/>  
Sony Corporation Printed in Japan

Auf unserer Kundendienst-Website finden Sie Zusatzinformationen zu diesem Produkt und Antworten auf häufig gestellte Fragen.

Nadere bijzonderheden over dit product en de antwoorden op vaak gestelde vragen kunt u vinden op onze klantendienst Website.