

Register your product and get support at

www.philips.com/welcome

SCD610/00



Mode d'emploi

PHILIPS

Table des matières

1	Introduction	4
----------	---------------------	----------

2	Consignes de sécurité importantes	5
	Champs électromagnétiques (CEM)	6
	Recyclage	6

3	Aperçu	7
	Unité parents	7
	Unité bébé	8

4	Prise en main	9
	Charge de l'unité parents	9
	Configuration de l'unité bébé	10
	Montage mural de l'unité bébé	11

5	Utilisation de votre écoute-bébé	12
	Portée	12

6	Menu	13
	Zoom et panoramique	13
	Activation vocale	13
	Réglage de la luminosité	13
	Ajout/Suppression de caméras	14
	Changement de la langue	15
	Réinitialisation	15

7	Optimisation de la durée de vie de la batterie de l'unité parents	16
----------	--	-----------

8	Garantie et service	16
----------	----------------------------	-----------

9	Foire aux questions	17
----------	----------------------------	-----------

1 Introduction

Félicitations pour votre achat et bienvenue chez Philips AVENT ! Pour profiter pleinement de l'assistance offerte par Philips AVENT, enregistrez votre produit à l'adresse suivante : www.philips.com/AVENT.

Philips AVENT s'engage à fabriquer des produits pour bébés fiables afin de fournir aux parents toute l'assurance dont ils ont besoin. Cet écoute-bébé Philips AVENT offre une assistance 24 heures sur 24 en vous assurant de pouvoir toujours entendre votre bébé clairement, sans aucune interférence. Les instructions sont destinées au SCD610 et au SCD609.

- SCD610

- SCD609

Unité bébé

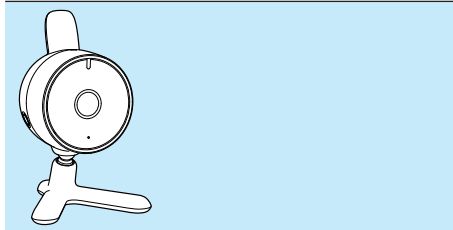

Unité parents

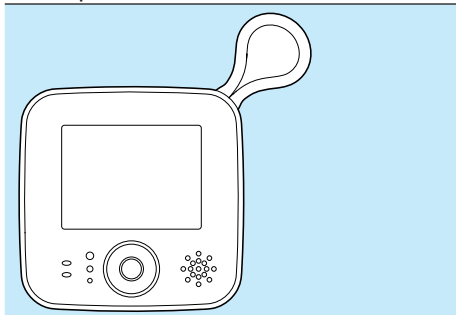

Unité bébé

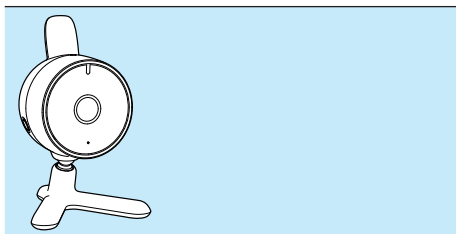

2 Consignes de sécurité importantes

Lisez attentivement ce manuel d'utilisation avant d'utiliser l'écoute-bébé et conservez-le pour un usage ultérieur.



Avertissement

- Pour empêcher l'étranglement avec le cordon d'alimentation, maintenez toujours l'unité bébé et son cordon à une distance d'au moins 1 mètre de votre bébé. N'utilisez pas de rallonges.

Attention : risque d'explosion, de choc électrique, de court-circuit, ou de fuite

- L'appareil ne doit pas être exposé aux fuites et aux éclaboussures. Aucun objet rempli de liquide, par exemple un vase, ne doit être placé sur l'appareil.
- Avant de brancher l'écoute-bébé sur secteur, assurez-vous que la tension indiquée sur les adaptateurs de l'écoute-bébé correspond à la tension secteur.
- Si la fiche d'alimentation secteur est utilisée comme dispositif de sectionnement, celle-ci doit rester facilement accessible.
- Connectez l'écoute-bébé sur secteur à l'aide de l'adaptateur fourni.
- Utilisez l'adaptateur fourni pour charger l'unité parents.
- Afin d'éviter tout risque d'électrocution, n'ouvrez pas le boîtier de l'unité bébé ou de l'unité parents à l'exception des compartiments à piles.
- Veillez à avoir les mains sèches avant d'insérer ou de remplacer les piles (batterie).
- Pour l'unité parents, utilisez uniquement la batterie fournie avec l'écoute-bébé. Chargez la batterie rechargeable fournie comme indiqué dans ce manuel d'utilisation.

- Pour éviter tout risque d'explosion, remplacez la batterie par une batterie de type adéquat.
- Débarrassez-vous des batteries usagées conformément aux instructions.
- Pour éviter l'explosion des piles ou les fuites, qui risquent d'endommager l'écoute-bébé et qui peuvent provoquer des brûlures et une irritation de la peau ou des yeux :
 - ne rechargez pas de piles non rechargeables ;
 - insérez les piles selon leur polarité (+/-) ;
 - retirez les piles si vous ne pensez pas utiliser le produit pendant plus de 30 jours ;
 - tenez la batterie à l'abri de toute source de chaleur excessive, telle que les rayons du soleil, le feu ou source assimilée.
- Pour éviter que la batterie ne surchauffe ou qu'elle ne dégage des substances toxiques, de l'hydrogène ou de l'oxygène :
 - ne surchargez pas ;
 - ne court-circuitiez pas ;
 - n'inversez pas la charge ; ou
 - ne déchiquez pas les piles.
- Pour manipuler des piles endommagées ou qui fuient, utilisez des gants de protection pour protéger votre peau.

Surveillance d'un adulte

- Cet écoute-bébé est destiné à offrir une assistance. Il ne saurait en aucun cas remplacer une surveillance responsable et appropriée de la part d'un adulte.
- Ne placez jamais l'unité bébé dans le lit ou le parc de l'enfant.
- Afin d'éviter la surchauffe, ne recouvrez pas l'écoute-bébé avec une serviette, une couverture, ni aucun autre objet.
- Lorsque votre écoute-bébé est branché sur une prise secteur, assurez-vous que vous pouvez facilement accéder à la prise secteur.
- Pour leur sécurité, n'autorisez pas les enfants à jouer avec l'écoute-bébé.

Précautions de stockage

- Utilisez et rangez l'écoute-bébé à un endroit où la température est comprise entre 10 ° C et 35 ° C. Tenez l'écoute-bébé éloigné de la lumière directe du soleil.

Remplacement

- Si vous devez remplacer les adaptateurs, utilisez le type d'adaptateurs précisé dans ce manuel d'utilisation.
- Si vous devez remplacer la batterie, contactez le Service Consommateurs.

Champs électromagnétiques (CEM)

Cet appareil Philips AVENT est conforme à toutes les normes relatives aux champs électromagnétiques (CEM). Il répond aux règles de sécurité établies sur la base des connaissances scientifiques actuelles s'il est manipulé correctement et conformément aux instructions de ce manuel d'utilisation.

Recyclage



Cet appareil a été conçu et fabriqué avec des matériaux et des composants de haute qualité pouvant être recyclés et réutilisés.

La présence du symbole de poubelle barrée indique que le produit est conforme à la directive européenne 2002/96/CE :



Ne jetez pas ce produit avec les ordures ménagères ordinaires. Renseignez-vous sur les dispositions en vigueur dans votre région concernant la collecte séparée des appareils électriques et électroniques. La mise au rebut

citoyenne de votre ancien produit permet de protéger l'environnement et la santé.

Votre produit contient des piles relevant de la Directive européenne 2006/66/EC qui ne doivent pas être mises au rebut avec les déchets ménagers.

Lorsque le symbole en forme de poubelle à roulettes barrée avec le symbole "Pb" figure sur un produit, cela signifie que ce produit est conforme à la directive pour l'enlèvement:



Renseignez-vous sur les réglementations locales concernant la collecte des piles. La mise au rebut citoyenne des piles permet de protéger l'environnement et la santé.

3 Aperçu

Unité parents

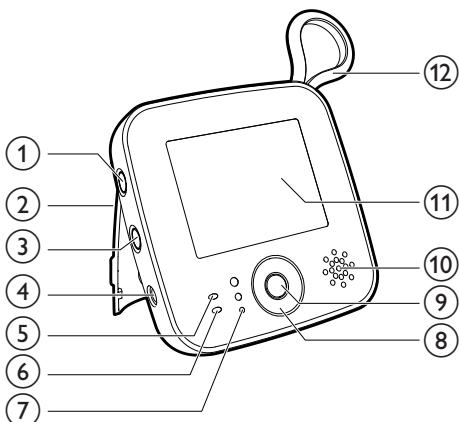

- ① **Bouton marche/arrêt**
 - Maintenez ce bouton enfoncé pour activer/désactiver l'unité parents
- ② **Support**
- ③ **Bouton d'activation vocale**
 - Maintenez le bouton enfoncé pour allumer ou éteindre l'activation vocale

Pour plus de détails, consultez la page 13.
- ④ **Connecteur pour l'adaptateur CC fourni**
- ⑤ **Voyant d'alimentation**
 - Clignote en rouge : la batterie rechargeable est faible.
 - Clignote en vert : la batterie rechargeable est en mode charge.
 - Est vert : l'unité fonctionne.

- ⑥ **Voyant d'activation vocale**
- ⑦ **Voyants de niveau sonore**
 - Indiquent le niveau sonore dans la chambre de bébé
- ⑧ **Bouton**
 - + [HAUT]
 - [BAS]
 - ◀ [GAUCHE]
 - ▶ [DROITE]
- ⑨ **☉ Menu**
- ⑩ **Haut-parleur**
- ⑪ **Affichage vidéo**
 - 📶 Indicateur d'intensité du signal
 - 🔋 Indicateur de niveau de charge de la batterie
 - ⚡ Indicateur de batterie faible
- ⑫ **Antenne**

Connecteur pour l'adaptateur CA/CC fourni

 - Entrée : 100-240 V CA
 - Sortie : 6,0 V CC, 500 mA
 - Référence du modèle : pour le Royaume-Uni, SSW- 1920UK-2. Pour les autres pays européens, SSW- 1920EU-2

Pour les États-Unis et le Canada : SSW- 1920US-2

Pour l'Australie et la Nouvelle-Zélande : SSW- 1920AU-2

Pour le Mexique : SSW-1920MX-2

Unité bébé

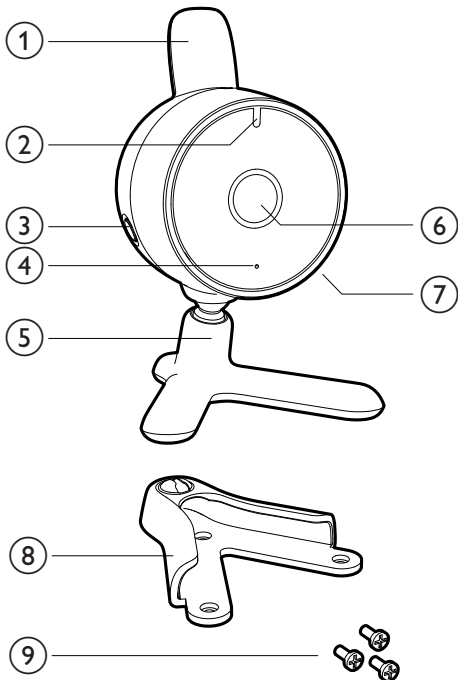

① Antenne

② Voyant d'alimentation

- Voyant vert : l'unité bébé est sous tension

③  Bouton marche/arrêt

- Maintenez ce bouton enfoncé pour mettre l'unité bébé sous/hors tension
- Appuyez brièvement sur ce bouton pour coupler l'unité parents lorsque l'unité bébé est sous tension

④ Microphone

⑤ Support

⑥ Lentille

⑦ Connecteur pour l'adaptateur CC fourni

⑧ Montage mural

⑨ Vis pour montage mural

Connecteur pour l'adaptateur CA/CC fourni

- Entrée : 100-240 V CA
- Sortie : 6,0 V CC, 500 mA
- Référence du modèle : pour le Royaume-Uni, SSW- 1920UK-2. Pour les autres pays européens, SSW-1920EU-2

Pour les États-Unis et le Canada : SSW-1920US-2

Pour l'Australie et la Nouvelle-Zélande : SSW-1920AU-2

Pour le Mexique : SSW-1920MX-2

4 Prise en main

Charge de l'unité parents

Remarque

- Veillez à avoir les mains sèches et à bien sécher l'unité avant d'insérer ou de retirer la batterie rechargeable.

Procédez comme suit pour charger l'unité parents avant de l'utiliser pour la première fois ou lorsque l'unité parents indique que la batterie est faible.

- ↳ Le symbole de batterie faible clignote sur l'affichage vidéo et le voyant de marche/arrêt de la batterie sur l'unité parents clignote en rouge.

Remarque

- Si la batterie est complètement déchargée, l'unité parents s'éteint automatiquement.
- Le n° de modèle de la batterie est BL-5C, 1 050 mAh.

- 1 Pour enlever le couvercle du compartiment de la batterie, faites-le glisser sur la droite.

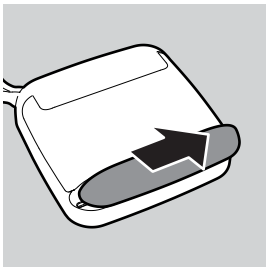

- 2 Insérez la batterie rechargeable.

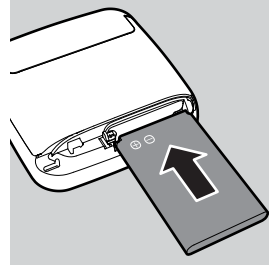

- 3 Remettez le couvercle en place.

- 4 Insérez la fiche dans l'unité parents et branchez l'adaptateur sur une prise secteur.

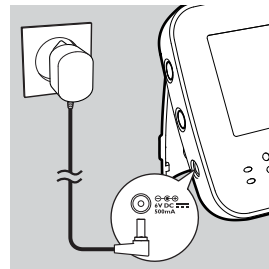

- ↳ Le voyant de marche/arrêt de la batterie sur l'unité parents clignote en vert.
- ↳ Lorsque la batterie est complètement chargée, le voyant de charge reste vert.

Remarque

- Lorsque l'unité parents est chargée pour la première fois ou qu'elle n'a pas été utilisée pendant longtemps, éteignez-la et laissez-la charger pendant au moins 8 heures d'affilée.
- Lorsque l'unité parents a été chargée pour la première fois, l'autonomie est de moins de 7 heures. La batterie rechargeable n'atteint sa pleine capacité qu'au bout d'au moins 3 cycles de charge et de décharge.
- La batterie se décharge progressivement, même lorsque l'unité parents est éteinte.

Conseil

- La durée de charge est normalement de 5 heures, mais elle est supérieure lorsque l'unité parents est allumée pendant la charge. Pour garder la durée de charge aussi courte que possible, éteignez l'unité parents pendant la charge.
- Lorsque la batterie est complètement chargée, l'unité parents peut être utilisée sans fil pendant environ 7 heures en mode d'activation vocale. Si la vidéo est activée en continu, l'unité parents peut être utilisée sans fil pendant environ 5 heures.

Configuration de l'unité bébé

Attention

- Ne placez pas l'unité bébé à portée de bébé. Ne placez jamais l'unité bébé dans ou sur le lit ou le parc de l'enfant.

Remarque

- Si vous utilisez des appareils sans fil, un four à micro-ondes ou un système DECT et que vous remarquez des interférences sur l'unité parents ou l'unité bébé, éloignez l'unité parents jusqu'à ce qu'il n'y ait plus d'interférences.

- 1 Placez l'unité bébé à 1 mètre au moins de votre bébé.
- 2 Placez l'unité bébé sur une surface stable. Vous pouvez également monter l'unité bébé sur le support mural fourni. Pour en savoir plus, reportez-vous à la section suivante.
- 3 Ajustez la position de l'unité bébé de façon à voir parfaitement votre bébé.

- 4 Insérez la fiche dans l'unité bébé et branchez l'adaptateur sur une prise secteur.

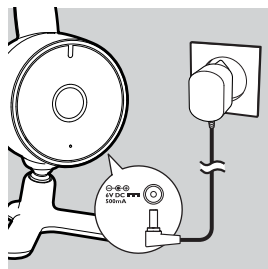

- 5 Placez l'unité parents dans le rayon de fonctionnement de l'unité bébé. Assurez-vous qu'elle se trouve à 1,5 mètre au moins de l'unité bébé afin d'éviter les réponses acoustiques.
- 6 Pour un complément d'informations sur la portée de l'appareil, voir la section « Portée » ci-dessous.

Conseil

- Disposez l'unité bébé à un niveau plus élevé pour obtenir une vue adéquate du lit ou du parc de l'enfant.

Montage mural de l'unité bébé



Attention

- Lors du montage mural de l'unité bébé, disposez le cordon de l'unité bébé de manière à ce qu'il soit fixé au mur, et non accessible au bébé.

- 1 Utilisez le modèle papier pour marquer l'emplacement des trois vis qui permettront le montage mural de votre unité bébé.
- 2 Percez des trous aux 3 endroits indiqués.
- 3 Placez les chevilles dans le mur.
- 4 Vissez le support mural.

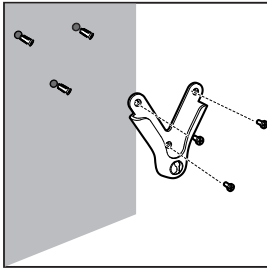

- 5 Placez l'unité bébé dans le support mural.

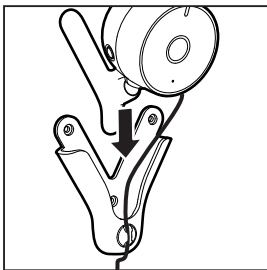

- 6 Placez le câble au travers du support mural.
- 7 Ajustez l'unité bébé afin d'obtenir la meilleure vue possible de votre bébé.

5 Utilisation de votre écoute-bébé

Conseil

- La connexion entre l'unité parents et l'unité bébé est établie en 15 secondes environ.
- Le symbole de batterie  clignote avant que la batterie ne soit épuisée.

Pour voir votre bébé,

- 1 Appuyez sur le bouton  de l'unité parents/l'unité bébé.
 - ↳ L'unité parents/l'unité bébé est activée et tous les voyants de l'unité parents/l'unité bébé s'allument brièvement.

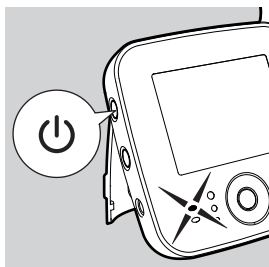
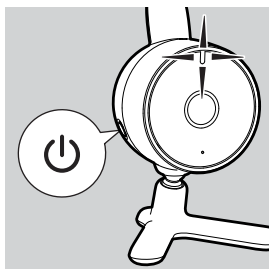

- ↳ Le logo Philips AVENT s'affiche brièvement à l'écran.
- ↳ Si aucun lien n'est établi, le message **[NON CONNECTÉE !CAM1 HORSDE PORTÉE]** clignote à l'écran. L'unité parents émet un signal sonore de temps en temps.

Portée

La portée de l'écoute-bébé est de 150 mètres en plein air. La portée varie en fonction de l'environnement et d'autres facteurs perturbateurs.

Cet écoute-bébé est conçu pour fonctionner de façon optimale dans un rayon de 150 m, ce qui convient à la plupart des environnements domestiques. Le rayon de fonctionnement et la qualité de la connexion dépendent du nombre d'obstacles, tels que les murs ou les bâtiments se trouvant entre les deux unités.

Remarque

- CAM1 se rapporte à la caméra par défaut.

6 Menu

- 1 Appuyez sur le bouton menu de l'unité parents.
↳ Le menu s'affiche.
- 2 Appuyez sur + /- pour monter ou descendre dans le menu/sous-menu, puis appuyez sur ◀ / ▶ pour vous déplacer à gauche ou à droite dans le menu/sous-menu.
- 3 Pour confirmer, appuyez sur le bouton central ou sur ▶
- 4 Pour quitter, appuyez sur le bouton ◀.

Zoom et panoramique

- 1 Appuyez sur le bouton menu.
- 2 Sélectionnez [ZOOM] dans le menu pour réaliser un zoom avant ou arrière dans l'image, et faire un panoramique de votre image.

Option de menu	Description
[ZOOM+]	Permet de réaliser un zoom avant dans l'image
[<->]	Permet de faire un panoramique de l'image pour en adapter la mise au point
[ZOOM-]	Permet de réaliser un zoom arrière dans l'image

Activation vocale

Activation vocale

Lorsque le mode d'activation vocale est activé, l'affichage vidéo ne s'allume que lorsque l'unité bébé détecte un son. Tant qu'aucun son n'a été détecté, l'écran reste éteint afin d'économiser l'énergie.

Lorsque vous appuyez sur un bouton ou qu'un son est détecté, l'unité parents est activée, puis s'éteint à nouveau au bout de 20 secondes. Le minuteur est réinitialisé chaque fois que :

- Un son dépasse le niveau vocal défini
- Vous appuyez sur l'un des boutons de l'unité parents (menu, +, -, ◀, ▶).

Mise en marche de l'activation vocale

Appuyez sur le bouton  sur le côté de l'unité parents ; le voyant d'activation vocale clignote lentement.

Modification du seuil de sensibilité de l'activation vocale

- 1 Appuyez sur le bouton menu de l'unité parents.
- 2 Sélectionnez [SENSIBILITÉ] sur l'unité bébé.

Option de menu	Description
[HAUT]	Seuil de sensibilité de l'activation vocale élevé
[MOY.]	Niveau vocal moyen
[BAS]	Seuil de sensibilité de l'activation vocale bas



Remarque

- Lorsque l'activation vocale est active, l'option MODE PLUSIEURS CAMÉRAS de la boîte de dialogue CAM n'est pas disponible.
- Lorsque l'option MODE PLUSIEURS CAMÉRAS est active, la fonction ACTIVATION VOCALE n'est pas disponible. Un écran d'information s'affiche lorsque vous appuyez sur le bouton VOX.

Lorsque [SENSIBILITÉ] est défini sur un niveau plus élevé, il détecte un son plus doux.

Réglage de la luminosité

- 1 Appuyez sur le bouton menu de l'unité parents.
- 2 Sélectionnez [RÉGLER LUMINOSITÉ].

- 3 Appuyez sur + /- pour régler la luminosité de l'affichage vidéo.

Ajout/Suppression de caméras

Ajout d'une nouvelle caméra

Vous pouvez coupler jusqu'à 4 caméras à l'unité parents. Le menu présente 4 emplacements, nommés CAM1 à CAM4. Votre réglage par défaut est CAM1. Vous pouvez sélectionner l'un des emplacements dans la liste et lui attribuer une caméra. Il vous revient de décider quelle caméra correspond à quel élément de la liste.



Remarque

- Une nouvelle caméra ne peut être couplée que lorsqu'un emplacement est vide dans la liste.



- 1 Appuyez sur le bouton menu de l'unité parents.
- 2 Sélectionnez [AJOUT/SUPP. CAM.].
↳ La liste des caméras couplées s'affiche.

Remarque

- Une caméra qui a déjà été couplée à un emplacement ne peut pas être couplée à un autre emplacement.



- 3 Sélectionnez [AJOUTER CAM.].
↳ Un écran d'information indiquera que l'unité parents recherche une nouvelle caméra. Vous êtes invité(e) à appuyer brièvement sur le bouton  de l'unité bébé, laquelle est allumée.
- 4 Appuyez brièvement sur le bouton  de l'unité bébé, pendant moins de 1 seconde.
↳ Un écran d'information confirmera que le processus de couplage a réussi.

Suppression d'une caméra



- 1 Dans la liste des caméras couplées, sélectionnez la caméra que vous souhaitez supprimer.
↳ La boîte de dialogue [SUPP. CAM1 DE LA LISTE ?] s'affiche.
- 2 Appuyez sur  ou sur le bouton menu pour confirmer; ou appuyez sur  pour retourner au menu précédent.
Par exemple, lorsque l'option « CAM1 SUPP. » est en surbrillance et sélectionnée, la CAM1 est supprimée.



Sélection d'autres caméras

Lorsque plusieurs caméras sont reprises dans la liste des caméras couplées, vous pouvez basculer entre les différentes caméras.

- 1 Appuyez sur  ou  pour afficher la barre d'identification CAM indiquant la caméra actuellement couplée à l'unité parents.

Remarque

- Lorsqu'une seule caméra figure dans la liste des caméras couplées, la barre d'identification CAM (en appuyant sur  et ) ne s'affiche pas.



- 2 Appuyez sur  et  pour naviguer dans cette barre afin de sélectionner d'autres caméras dans la liste (l'unité parents essaie de se connecter à une caméra).
↳ L'icône en forme de caméra devient orange lorsqu'une caméra a été sélectionnée.

Utilisation de plusieurs caméras



Activez l'onglet MODE PLUSIEURS CAMÉRAS pour vérifier l'état actuel des caméras couplées.

Remarque

- Lorsque l'option ACTIVATION VOCALE est active, la fonction MODE PLUSIEURS CAMÉRAS n'est pas disponible.

Lorsque l'option MODE PLUSIEURS CAMÉRAS est activée,  devient orange. Vous verrez alors une par une les images captées par toutes les caméras. Les autres caméras dont les images n'ont pas été diffusées seront affichées au moyen de l'icône  ou  (sans parenthèse), etc. Il indique également le nombre de caméras configurées et les images de quelle caméra seront ensuite diffusées.

Par exemple :

- 1 L'icône  indique que les images de la caméra 1 seront diffusées pendant 20 secondes.
- 2 L'icône  indique que les images de la caméra 2 seront diffusées pendant 20 secondes.
- 3 Les images d'une autre caméra sont ensuite diffusées si d'autres caméras sont couplées.



Changement de la langue

- 1 Appuyez sur le bouton menu de l'unité parents.
- 2 Sélectionnez [LANGUE] pour définir la langue souhaitée.

Option de menu	Description
GB	Anglais
FR	Français

Réinitialisation

Pour réinitialiser l'unité parents :

- 1 Maintenez le bouton  enfoncé pour mettre l'unité parents hors tension.
- 2 Maintenez le bouton  enfoncé sur l'unité parents.
- 3 Lorsque vous maintenez enfoncé le bouton , allumez l'unité parents.
↳ L'unité parents est réinitialisée.

7 Optimisation de la durée de vie de la batterie de l'unité parents

- Rechargez l'unité parents lorsque vous voyez l'icône de batterie faible. Chargez entièrement l'unité parents avant de la réutiliser car la durée de vie de la batterie rechargeable sera réduite si vous attendez son épuisement complet.
- Retirez la batterie rechargeable de l'unité parents si vous ne pensez pas l'utiliser pendant au moins une semaine.
- Chargez toujours entièrement l'unité parents après une longue période d'inutilisation.
- Si vous rencontrez des difficultés lors de la charge de votre batterie, vous pouvez contacter votre revendeur ou un Centre Service Agréé Philips.

8 Garantie et service

Si vous souhaitez obtenir des informations supplémentaires ou faire réparer l'appareil, ou si vous rencontrez un problème, rendez-vous sur le site Web de Philips AVENT à l'adresse www.philips.com/AVENT ou contactez le Service Consommateurs Philips de votre pays. Vous trouverez le numéro de téléphone du Service Consommateurs Philips dans le dépliant de garantie internationale. S'il n'y a pas de Service Consommateurs Philips dans votre pays, adressez-vous à votre revendeur local Philips.

9 Foire aux questions

Si vous ne trouvez pas la solution dont avez besoin dans cette section, consultez la page www.philips.com/AVENT pour obtenir de l'aide ou contactez le Service Consommateurs Philips de votre pays.

Problèmes	Causes possibles	Solutions
Mon unité parents/bébé ne s'allume pas.	L'unité n'est pas connectée à une source l'alimentation.	Branchez l'unité sur secteur.
	La batterie est complètement déchargée.	Remplacez la batterie et assurez-vous qu'elle est correctement insérée.
Mon unité bébé ne s'allume pas.	L'unité n'est pas connectée à une source l'alimentation.	Branchez l'unité sur secteur.
Je ne parviens pas à établir la connexion. L'unité parents émet un signal sonore et le message « NON CONNECTÉE ! CAMx HORS DE PORTÉE » clignote.	Les unités sont hors de portée.	Rapprochez les unités (voir la section « Portée »)
	Les unités parents et bébé sont trop éloignées.	Placez l'unité parents à 1,5 mètre au moins de l'unité bébé.
	L'unité bébé est éteinte.	Allumez l'unité bébé.
Il y a des interférences. J'entends par intermittence.	Les unités sont hors de portée.	Rapprochez les unités.
	L'unité parents capte des signaux d'autres appareils ou écoute-bébés.	Éloignez l'unité parents des autres appareils sans fil 2,4 GHz, par exemple les téléphones.
Je n'entends rien via mon unité parents.	Le volume de l'unité parents est trop bas ou est coupé.	Augmentez le volume de l'unité parents.
	Les unités sont hors de portée.	Rapprochez les unités.
	Vous avez allumé le mode d'activation vocale automatique.	Lorsque celui-ci est activé, la vidéo s'affiche dès que l'unité bébé détecte un son. Tant qu'aucun son n'a été détecté, l'écran reste éteint afin d'économiser l'énergie.
	La sensibilité de l'activation vocale est définie sur un niveau trop bas.	Augmentez le seuil de sensibilité de l'activation vocale.
Ma portée est de moins de 150 mètres.	Les obstacles environnants peuvent avoir une incidence sur la portée.	Rapprochez les unités.

Le voyant de la batterie sur l'unité parents clignote en rouge.	La batterie de l'unité parents est presque épuisée.	Rechargez la batterie.
La batterie de l'unité parents s'épuise rapidement.	Le volume est réglé sur un niveau trop élevé et l'unité consomme plus d'énergie.	Baissez le volume.
	L'affichage vidéo est activé en continu et l'unité consomme plus d'énergie.	Allumez le mode d'activation vocale automatique pour augmenter l'autonomie.
Mon unité bébé est-elle protégée contre les écoutes ?		La technologie numérique 2,4 GHz de cet écoute-bébé protège contre les écoutes.
J'entends d'autres sons dans mon unité parents.	L'unité bébé est trop éloignée du bébé.	Rapprochez l'unité bébé de votre bébé à une distance minimum de 1 mètre.
	La sensibilité de l'activation vocale est définie sur un niveau trop élevé.	Diminuez le seuil de sensibilité de l'activation vocale.
	L'unité bébé se trouve à proximité d'une autre source sonore.	Éloignez l'unité bébé de la source sonore.
La charge de l'unité parents est lente.	Vous avez utilisé l'écoute-bébé pour la première fois ou après une longue période d'inutilisation.	Prévoyez au moins 8 heures de durée de charge.
	L'unité parents est allumée pendant la charge.	Éteignez l'unité parents pendant la charge.
La surveillance vidéo produit un son aigu.	Les unités sont peut-être placées trop près l'une de l'autre.	Placez l'unité parents à 1,5 mètre au moins de l'unité bébé.
	Le volume de l'unité parents est peut-être trop élevé.	Diminuez le volume de l'unité parents.
L'unité parents émet un bourdonnement.	Les unités sont hors de portée.	Rapprochez les unités.
	L'unité parents capte des signaux d'autres appareils ou écoute-bébés.	Éloignez l'unité parents des autres appareils sans fil 2,4 GHz, par exemple les téléphones.
	La batterie rechargeable de l'unité parents est peut-être épuisée.	Rechargez la batterie.
L'affichage vidéo scintille.	Les unités sont presque hors de portée.	Rapprochez les unités.
	L'unité parents capte des signaux d'autres appareils ou écoute-bébés.	Éloignez l'unité parents des autres appareils sans fil 2,4 GHz, par exemple les téléphones.
	La batterie rechargeable de l'unité parents est peut-être épuisée.	Rechargez la batterie.

L'écran n'affiche pas d'image alors que le voyant d'alimentation est allumé.	L'unité parents est peut-être en mode d'activation vocale automatique.	Appuyez à nouveau sur le bouton d'activation vocale automatique pour activer l'affichage vidéo.
L'image de l'affichage vidéo n'est pas nette.	Le niveau de luminosité est peut-être trop bas ou trop élevé.	Réglez la luminosité de l'affichage.
L'image de l'affichage vidéo nocturne n'est pas nette.	La distance séparant le bébé de l'unité bébé est peut-être trop importante.	Assurez-vous que l'unité bébé est placée à 1-1,5 mètre de l'enfant.
L'unité parents ne charge pas alors qu'elle est branchée.	La batterie rechargeable a peut-être atteint la fin de sa durée de vie.	Remplacez-la.
Le voyant de vision nocturne reste allumé alors que l'éclairage ambiant est suffisant.	Le capteur de luminosité de l'unité bébé (situé sur le dessus du boîtier; près de l'antenne) ne capte pas l'éclairage ambiant.	Déplacez l'unité bébé ou laissez-la telle quelle. Cela n'affectera pas l'image.



Conseil

- Les informations sur le produit sont sujettes à modifications sans notification préalable.

