



OFFICEJET 4610/4620

Guida d'uso







**HP Officejet 4610 All-in-One  
series/HP Officejet 4620 e-  
All-in-One series**

**Guida d'uso**

## Informazioni sul copyright

© 2012 Copyright Hewlett-Packard Development Company, L.P.

## Avvisi della Hewlett-Packard Company

Le informazioni contenute in questa guida sono soggette a modifiche senza preavviso.

All rights reserved. La riproduzione, l'adattamento o la traduzione del presente materiale è proibita senza previo consenso scritto di Hewlett-Packard, salvo per i casi consentiti dalle leggi sul copyright.

Le uniche garanzie per i prodotti e i servizi HP sono presentate nelle dichiarazioni esplicite di garanzia fornite in accompagnamento a tali prodotti e servizi. Nulla di quanto contenuto nel presente documento ha valore di garanzia aggiuntiva. HP non sarà responsabile per omissioni o errori tecnici ed editoriali contenuti nel presente documento.

## Titolarità dei marchi

Windows, Windows XP e Windows Vista sono marchi registrati negli Stati Uniti della Microsoft Corporation.

ENERGY STAR e il marchio ENERGY STAR sono marchi registrati negli Stati Uniti.

## Informazioni sulla sicurezza



Per ridurre il rischio di danni dovuti a incendi o scosse elettriche, quando si utilizza questo prodotto attenersi sempre alle precauzioni sulla sicurezza.

1. Si consiglia di leggere e apprendere tutte le istruzioni contenute nei documenti forniti insieme alla stampante.
2. Osservare tutte le avvertenze e le istruzioni indicate sul prodotto.
3. Prima di effettuare la pulizia, scollegare il prodotto dalle prese a parete.
4. Non installare o utilizzare il prodotto nelle vicinanze di acqua o se non si è perfettamente asciutti.
5. Installare il prodotto collocandolo su una superficie stabile.
6. Installare il prodotto in un luogo protetto dove non sia possibile calpestare il cavo di alimentazione o inciamparvi e danneggiarlo.
7. Se il prodotto non funziona come richiesto, consultare [Risoluzione di un problema](#).
8. All'interno non vi sono parti su cui l'utente possa effettuare riparazioni. Per la manutenzione rivolgersi a personale tecnico qualificato.

## Accessibilità

La stampante offre varie funzioni che consentono l'accesso agli utenti con particolari esigenze.

### Esigenze visive

Per le persone con problemi di vista, il software della stampante supporta l'utilizzo delle opzioni e delle funzioni di accesso facilitato del sistema operativo in uso. Sono supportate anche le principali tecnologie di assistenza, quali i programmi di lettura dello schermo, le funzioni di lettura in Braille e le applicazioni con riconoscimento vocale. Per i daltonici, le schede e i pulsanti colorati utilizzati nel software HP e sul pannello di controllo della stampante presentano un testo chiaro o etichette di icone indicanti l'azione appropriata.

### Esigenze di mobilità

Per chi è affetto da deficit della mobilità, le funzioni del software della stampante vengono eseguite da appositi comandi sulla tastiera. Il software supporta anche le opzioni di accessibilità Windows quali Tasti permanenti, Segnali acustici, Filtro tasti, e Controllo puntatore. Gli sportelli della stampante, i pulsanti, i vassoi della carta e le guide per la carta possono essere manovrati da utenti con forza e capacità di movimento limitate.

### Assistenza

Per ulteriori informazioni sulle opzioni di accesso facilitato offerte da questo prodotto e sull'impegno di HP in tal senso, visitare il sito Web di HP all'indirizzo [www.hp.com/accessibility](http://www.hp.com/accessibility).

Per informazioni sull'accesso facilitato nei sistemi Mac OS X, visitare il sito Web della Apple all'indirizzo [www.apple.com/accessibility](http://www.apple.com/accessibility).

---

# Sommario

## 1 Informazioni preliminari

Accessibilità.....	9
Tutela ambientale.....	10
Gestione dei consumi energetici.....	10
Conservazione dei materiali di consumo.....	11
Componenti della stampante.....	11
Vista anteriore.....	11
Area degli elementi di stampa.....	12
Vista posteriore.....	12
Uso del pannello di controllo della stampante.....	13
Panoramica dei pulsanti e delle spie luminose.....	13
Modificare le impostazioni della stampante.....	14
Selezione della modalità.....	14
Modifica delle impostazioni della modalità.....	14
Modificare le impostazioni della stampante.....	14
Soluzioni digitali HP.....	15
Scansione su computer.....	15
Fax digitale HP (Fax su PC e Fax su Mac).....	15
Selezione dei supporti di stampa.....	15
Tipi di carta consigliati per la stampa e la copia.....	16
Tipi di carta consigliati per la stampa.....	17
Suggerimenti per la scelta e l'uso dei supporti.....	18
Caricamento di un originale sul piano di scansione.....	18
Caricamento di un originale nell'alimentatore automatico documenti (ADF).....	19
Caricamento dei supporti.....	20
Caricare supporti di formato standard.....	21
Caricare buste.....	22
Caricare cartoncini e carta fotografica.....	24
Manutenzione della stampante.....	25
Pulizia del vetro dello scanner e del retro del coperchio.....	25
Pulizia della superficie esterna.....	26
Pulizia dell'ADF.....	27
Aggiornamento della stampante.....	29
Spegnere la stampante.....	30

## 2 Stampa

Stampa dei documenti.....	31
Stampa di documenti (Windows).....	32
Stampa documenti (Mac OS X).....	32
Stampa di brochure.....	33
Stampa di brochure (Windows).....	33
Stampa di brochure (Mac OS X).....	33

Stampa sulle buste.....	34
Stampa sulle buste (Windows).....	34
Stampa sulle buste (Mac OS X).....	35
Stampa delle foto.....	35
Stampa di foto su carta fotografica (Windows).....	35
Stampa di foto su carta fotografica (Mac OS X).....	36
Stampa di documenti o foto senza bordo .....	37
Stampa di documenti o foto senza bordo (Windows).....	37
Stampa di documenti o foto senza bordo (Mac OS X).....	38
<b>3 Scansione</b>	
Scansione di un originale.....	39
Scansione su computer.....	40
Scansione tramite Webscan (HP Officejet 4620 e-All-in-One series).....	40
Scansione dei documenti come testo modificabile.....	41
Per effettuare la scansione di documenti come testo modificabile.....	41
Indicazioni per effettuare la scansione di documenti come testo modificabile.....	43
<b>4 Copia</b>	
Copia di documenti.....	44
Modifica delle impostazioni di copia.....	44
<b>5 Fax</b>	
Invio di un fax.....	46
Invio di un fax dal pannello di controllo della stampante.....	46
Invio di un fax.....	47
Invio di un fax tramite selezione monitor.....	47
Invio di un fax dalla memoria.....	48
Programmazione di un fax da inviare successivamente.....	49
Invio di un fax a più destinatari.....	50
Invio di un fax dal computer.....	50
Invio manuale di un fax da un telefono.....	51
Ricezione di un fax.....	52
Ricezione manuale di un fax.....	52
Configurazione del backup dei fax.....	53
Ristampa dei fax ricevuti dalla memoria.....	54
Richiesta di ricezione fax.....	55
Inoltro di fax a un altro numero.....	55
Impostazione del formato carta per i fax ricevuti.....	56
Impostazione della riduzione automatica per i fax in entrata.....	56
Blocco di numeri fax indesiderati.....	57
Aggiungere numeri all'elenco fax indesiderati.....	57
Rimozione dei numeri dall'elenco fax indesiderati.....	58
Stampa di un elenco fax indesiderati.....	58
Ricezione dei fax sul computer tramite Fax digitale HP (Fax a PC e Fax a Mac).....	58
Requisiti di Fax a PC e Fax a Mac.....	59
Attivazione di Da fax a PC e Da fax a Mac.....	59
Modifica delle impostazioni di Da fax a PC e Da fax a Mac.....	59

Impostazione delle voci di selezione rapida.....	60
Configurazione e modifica di voci di Contatti rapidi.....	61
Configurazione e modifica di voci dei gruppi di Contatti rapidi.....	62
Eliminazione delle voci di Contatti rapidi.....	62
Stampa di un elenco di voci di selezione rapida.....	63
Modifica delle impostazioni fax.....	63
Configurazione dell'intestazione del fax.....	63
Impostazione della modalità di risposta (risposta automatica).....	64
Impostazione del numero di squilli prima della risposta.....	64
Modifica del tipo di squillo di risposta per la differenziazione degli squilli.....	64
Impostazione del tipo di segnale.....	65
Configurazione delle opzioni di rifelezione.....	65
Impostazione della velocità del fax.....	66
Impostazione del volume audio del fax.....	67
Impostazione della modalità di correzione errori.....	67
Fax e servizi telefonici digitali.....	67
Invio di fax su Protocollo Internet (FoIP).....	68
Cancellazione del registro del fax.....	68
Visualizzazione della cronologia chiamate.....	69
Utilizzo dei rapporti.....	69
Stampa di rapporti di conferma del fax.....	70
Stampa dei rapporti di errore dei fax.....	71
Stampa e visualizzazione del registro fax.....	71
Stampa i dettagli dell'ultima transazione fax.....	71
Stampa di un rapporto ID chiamante.....	71
Stampa di un rapporto traccia fax T30.....	72
<b>6 HP ePrint</b>	
Configurazione di HP ePrint.....	73
Configurazione di HP ePrint tramite il software della stampante HP.....	73
Configurazione di HP ePrint dal pannello di controllo della stampante.....	74
Configurazione di HP ePrint tramite server Web incorporato.....	74
Uso di HP ePrint.....	75
Stampa tramite HP ePrint.....	75
Indirizzo e-mail della stampante.....	76
Disabilitazione di HP ePrint.....	76
Rimozione di Web Services.....	76
<b>7 Operazioni relative alle cartucce d'inchiostro</b>	
Informazioni sulle cartucce d'inchiostro e sulla testina di stampa.....	77
Controllo dei livelli di inchiostro stimati.....	78
Sostituzione delle cartucce d'inchiostro.....	79
Conservazione di forniture di stampa.....	81
Raccolta delle informazioni d'uso.....	81

## 8 Risoluzione di un problema

Assistenza HP.....	83
Supporto tecnico online.....	84
Assistenza telefonica HP.....	84
Prima di chiamare.....	85
Durata dell'assistenza telefonica.....	85
Numeri dell'assistenza telefonica.....	85
Al termine del periodo di assistenza telefonica.....	86
Suggerimenti e risorse generali per la risoluzione dei problemi.....	87
Risoluzione dei problemi di stampa.....	88
Arresto imprevisto della stampante.....	88
La stampante produce rumori inaspettati.....	88
Allineamento non riuscito.....	88
La stampante non risponde (non stampa).....	89
La stampante stampa lentamente.....	89
Viene stampata una pagina vuota o incompleta.....	90
Parti del documento risultano mancanti o errate.....	91
La posizione del testo o della grafica è errata.....	91
Risoluzione problemi nella qualità di stampa.....	92
Risoluzione dei problemi di alimentazione della carta.....	95
Risoluzione dei problemi di copia.....	96
La copia non viene eseguita.....	97
Le copie sono vuote.....	97
Il formato viene ridotto.....	97
La qualità della copia è insoddisfacente.....	98
La stampante stampa mezza pagina, quindi espelle il foglio.....	99
Carta non corrispondente.....	99
Risoluzione dei problemi di scansione.....	99
Lo scanner non ha funzionato.....	100
La scansione richiede tempi eccessivi.....	100
Il documento è stato acquisito solo parzialmente o una parte del testo è mancante.....	101
Impossibile modificare il testo.....	101
Vengono visualizzati messaggi di errore.....	102
La qualità dell'immagine acquisita non è soddisfacente.....	103
Sono presenti evidenti difetti di scansione.....	104
Risoluzione dei problemi di invio e ricezione fax.....	104
Il test del fax non è stato superato.....	105
Risoluzione dei problemi tramite i siti Web di HP e HP ePrint.....	120
Risoluzione dei problemi legati all'uso di HP ePrint (HP Officejet 4620 e-All-in-One series).....	120
Risoluzione dei problemi legati all'uso dei siti Web di HP.....	121



Risoluzione dei problemi wireless (HP Officejet 4620 e-All-in-One series).....	121
Risoluzione dei problemi di base sulla rete wireless.....	121
Risoluzione avanzata dei problemi wireless.....	122
Fase 1: Assicurarsi che il computer sia collegato alla rete.....	123
Fase 2: Accertarsi che la stampante sia collegata alla rete.....	123
Fase 3: Verificare se il firewall sta bloccando la comunicazione.....	124
Fase 4: Assicurarsi che la stampante sia in linea e pronta.....	125
Fase 5: Assicurarsi che la versione wireless della stampante sia impostata come driver di stampa predefinito (solo Windows).....	125
Fase 6: Verificare che il computer non sia connesso alla rete tramite una VPN (Virtual Private Network).....	126
Dopo la risoluzione dei problemi .....	127
Configurazione del firewall per utilizzarlo con la stampante.....	127
Risoluzione dei problemi di gestione della stampante (HP Officejet 4620 e-All-in-One series).....	128
Impossibile aprire il server Web incorporato.....	128
Risoluzione dei problemi d'installazione.....	129
Suggerimenti per l'installazione dell'hardware.....	130
Suggerimenti per l'installazione del software HP.....	130
Risoluzione dei problemi di rete (HP Officejet 4620 e-All-in-One series).....	131
Informazioni sul rapporto sullo stato della stampante.....	132
Informazioni sulla pagina di configurazione di rete (HP Officejet 4620 e-All-in-One series) .	133
Disinstallazione e reinstallazione del software HP.....	135
Manutenzione della testina di stampa.....	136
Pulire la testina di stampa.....	136
Allineamento della testina di stampa.....	137
Stampare e valutare un rapporto sulla qualità di stampa.....	138
Per stampare un rapporto sulla qualità di stampa.....	138
Per esaminare la pagina di diagnostica della qualità di stampa.....	139
Eliminazione degli inceppamenti.....	144
Eliminazione degli inceppamenti della carta.....	144
Come evitare gli inceppamenti della carta.....	146
<b>A Informazioni tecniche</b>	
Informazioni sulla garanzia.....	148
Dichiarazione di garanzia limitata Hewlett-Packard.....	149
Informazioni sulla garanzia delle cartucce di stampa.....	150

Specifiche della stampante.....	151
Specifiche fisiche.....	151
Funzioni e capacità del prodotto.....	151
Specifiche del processore e della memoria.....	152
Requisiti del sistema.....	152
Specifiche del protocollo di rete.....	152
Specifiche del server Web incorporato.....	153
Specifiche dei supporti.....	153
Comprensione delle specifiche dei supporti.....	153
Impostazione dei margini minimi.....	156
Specifiche di stampa.....	157
Specifiche di copia.....	157
Specifiche fax.....	157
Specifiche di scansione.....	157
Specifiche di HP ePrint (HP Officejet 4620 e-All-in-One series).....	158
Specifiche del sito Web di HP.....	158
Specifiche ambientali.....	158
Specifiche elettriche.....	158
Specifiche relative alle emissioni acustiche.....	159
Informazioni sulle regolamentazioni.....	160
Numero di modello di conformità.....	160
Specifica FCC.....	161
Avviso per gli utenti in Corea.....	161
Dichiarazione di compatibilità VCCI (Classe B) per gli utenti in Giappone.....	161
Comunicazione relativa al cavo di alimentazione per gli utenti in Giappone.....	162
Dichiarazione sull'emissione di rumore per la Germania.....	162
Copertura lucida delle periferiche intermedie per la Germania.....	162
Avviso per gli utenti della rete telefonica statunitense: requisiti FCC.....	163
Avviso per gli utenti della rete telefonica canadese.....	164
Avviso per gli utenti della rete telefonica tedesca.....	164
Avviso per gli utenti dell'area economica europea.....	165
Specifica per fax in rete cablata in Australia.....	165
Avviso normativo per l'Unione Europea.....	165
Dichiarazioni di conformità per i prodotti wireless.....	166
Esposizione ai campi a radiofrequenza.....	167
Nota per gli utenti in Brasile.....	167
Nota per gli utenti in Canada.....	167
Nota per gli utenti in Taiwan.....	168

Programma di protezione ambientale relativo ai prodotti.....	169
Utilizzo della carta.....	169
Parti di plastica.....	169
Schede dati sulla sicurezza dei materiali.....	169
Programma di riciclaggio.....	169
Programma per il riciclaggio dei materiali di consumo HP per stampanti a getto d'inchiostro.....	169
Smaltimento di apparecchiature da rottamare da parte di privati nell'Unione Europea....	170
Consumo energetico.....	170
Sostanze chimiche.....	171
Informazioni sulla batteria.....	171
Smaltimento delle batterie a Taiwan.....	171
All'attenzione degli utenti della California.....	171
Smaltimento delle batterie nei Paesi Bassi.....	172
Direttiva UE sulle batterie.....	173
Notifiche RoHS (solo per la Cina).....	174
Notifiche RoHS (solo per l'Ucraina).....	174
Licenze per terze parti.....	175
<b>B Accessori e materiali di consumo HP</b>	
Ordinazione di materiali di consumo per la stampa.....	183
Materiali di consumo.....	183
Cartucce di inchiostro.....	183
Supporti HP.....	184
<b>C Configurazione del fax aggiuntiva</b>	
Impostazione dell'invio di fax (sistemi telefonici paralleli).....	185
Selezione della configurazione fax appropriata per la casa o per l'ufficio.....	186
Caso A: Linea fax separata (non si ricevono chiamate vocali).....	189
Caso B: Impostare la stampante per DSL.....	190
Caso C: Impostazione della stampante con un sistema telefonico PBX o su una linea ISDN.....	191
Caso D: Fax con servizio di suoneria diversificata sulla stessa linea.....	192
Caso E: Linea condivisa per le chiamate vocali/fax.....	193
Caso F: Linea per le chiamate vocali e fax condivisa con messaggeria vocale.....	194
Caso G: Linea per le chiamate fax condivisa con un modem per computer (non si ricevono chiamate vocali).....	196
Configurazione della stampante con un modem remoto per computer.....	196
Configurazione della stampante con un modem DSL/ADSL.....	197
Caso H: Linea condivisa per le chiamate vocali/fax con modem per computer.....	198
Linea condivisa per le chiamate vocali/fax con modem remoto per computer.....	199
Linea condivisa per le chiamate vocali/fax con modem DSL/ADSL.....	201
Caso I: Linea condivisa per le chiamate vocali/fax con segreteria telefonica.....	202
Caso J: Linea condivisa per le chiamate vocali/fax con modem per computer e segreteria telefonica.....	204
Linea condivisa per le chiamate vocali/fax con modem remoto per computer e segreteria telefonica.....	204
Linea condivisa per le chiamate vocali/fax con modem DSL/ADSL e segreteria telefonica.....	206
Caso K: Linea condivisa per le chiamate vocali/fax con modem remoto per computer e servizio di messaggistica vocale.....	207

Configurazione fax di tipo seriale.....	209
Test della configurazione del fax.....	210
<b>D Configurazione della rete (HP Officejet 4620 e-All-in-One series)</b>	
Configurazione della stampante per la comunicazione wireless.....	211
Operazioni preliminari.....	211
Configurazione della stampante per la rete wireless.....	212
Configurazione della stampante tramite il software della stampante HP (consigliato).....	212
Configurazione della stampante tramite WPS (WiFi Protected Setup).....	212
Per connettere la stampante utilizzando il metodo tramite pulsante.....	213
Per connettere la stampante utilizzando il metodo tramite PIN.....	213
Configurazione della stampante tramite il server Web incorporato (EWS).....	213
Modifica del metodo di connessione.....	213
Test della connessione wireless.....	214
Indicazioni per la sicurezza della rete wireless.....	214
Panoramica delle impostazioni di sicurezza.....	214
Aggiunta di indirizzi hardware a un router wireless (filtro MAC).....	215
Altre indicazioni per la sicurezza wireless.....	215
Indicazioni per la riduzione delle interferenze su una rete wireless.....	216
Modificare le impostazioni di rete di base.....	216
Visualizzazione e stampa delle impostazioni di rete.....	216
Attiva o disattiva la comunicazione wireless.....	216
Modifica delle impostazioni di rete avanzate.....	216
Visualizzazione degli indirizzi IP.....	217
Modifica degli indirizzi IP.....	217
Ripristino delle impostazioni di rete.....	217
<b>E Strumenti di gestione della stampante</b>	
Casella degli strumenti (Windows).....	218
HP Utility (Mac OS X).....	218
Server Web incorporato (HP Officejet 4620 e-All-in-One series).....	218
Informazioni sui cookie.....	219
Per aprire il server Web incorporato.....	219
<b>Indice</b> .....	230

---

# 1 Informazioni preliminari

Questa Guida fornisce informazioni dettagliate sull'utilizzo della stampante e sulla risoluzione dei problemi.

- [Accessibilità](#)
- [Tutela ambientale](#)
- [Componenti della stampante](#)
- [Uso del pannello di controllo della stampante](#)
- [Soluzioni digitali HP](#)
- [Selezione dei supporti di stampa](#)
- [Caricamento di un originale sul piano di scansione](#)
- [Caricamento di un originale nell'alimentatore automatico documenti \(ADF\)](#)
- [Caricamento dei supporti](#)
- [Manutenzione della stampante](#)
- [Aggiornamento della stampante](#)
- [Spegnerne la stampante](#)

---

 **Nota** Se si utilizza la stampante con un computer su cui è installato Windows XP Starter Edition, Windows Vista Starter Edition o Windows 7 Starter Edition, alcune funzionalità potrebbero non essere disponibili. Per maggiori informazioni, vedere [Requisiti del sistema](#).

---

## Accessibilità

La stampante offre varie funzioni che consentono l'accesso agli utenti con particolari esigenze.

### Esigenze visive

Per le persone con problemi di vista, il software HP della stampante supporta l'utilizzo delle opzioni e delle funzioni di accesso facilitato del sistema operativo in uso. Il software supporta anche le principali tecnologie di assistenza, quali i programmi di lettura dello schermo, le funzioni di lettura in Braille e le applicazioni con riconoscimento vocale. Per i daltonici, le schede e i pulsanti colorati utilizzati nel software HP e sul pannello di controllo della stampante presentano un testo chiaro o etichette di icone indicanti l'azione appropriata.

### Esigenze di mobilità

Per chi è affetto da deficit della mobilità, le funzioni del software HP vengono eseguite da appositi comandi sulla tastiera. Il software HP supporta anche le opzioni di accessibilità Windows quali Tasti permanenti, Segnali acustici, Filtro tasti, e Controllo puntatore. Gli sportelli della stampante, i pulsanti, i vassoi della carta e le guide per la carta possono essere manovrati da utenti con forza e capacità di movimento limitate.

### Assistenza

Per ulteriori informazioni sulle opzioni di accesso facilitato offerte da questa stampante e sull'impegno di HP in tal senso, visitare il sito Web di HP all'indirizzo [www.hp.com/accessibility](http://www.hp.com/accessibility).

Per informazioni sull'accesso facilitato nei sistemi Mac OS X, visitare il sito Web della Apple all'indirizzo [www.apple.com/accessibility](http://www.apple.com/accessibility).

## Tutela ambientale

Hewlett-Packard è determinata a fornire prodotti in grado di coniugare qualità ed ecosostenibilità. Questa stampante è stata progettata in modo da facilitarne il riciclo. Per maggiori informazioni, vedere [Programma di protezione ambientale relativo ai prodotti](#).

HP è impegnata ad aiutare i propri clienti a ridurre l'impatto ambientale. HP fornisce le seguenti funzionalità come aiuto per focalizzare i metodi con cui valutare e ridurre l'impatto delle proprie scelte di stampa.

Per ulteriori informazioni sulle iniziative ambientali di HP, visitare il sito Web all'indirizzo [www.hp.com/hpinfo/globalcitizenship/environment/](http://www.hp.com/hpinfo/globalcitizenship/environment/).

## Gestione dei consumi energetici

Per risparmiare energia, la stampante è dotata delle seguenti funzionalità:

### Modalità Sospensione

In modalità Sospensione il consumo è ridotto. Dopo l'inizializzazione, la stampante entrerà nella modalità Sospensione dopo 5 minuti di inattività.

Per modificare il tempo della modalità Sospensione

1. Nella schermata iniziale sul pannello di controllo della stampante, premere il pulsante  (Configura).
2. Utilizzando i pulsanti a destra, scorrere fino alla voce **Preferenze**, selezionare **Sospensione** e selezionare le opzioni desiderate.

### Pianificazione On/Off

Utilizzare la funzione Pianificazione On/Off della stampante, quindi selezionare i giorni e l'ora in cui si desidera che la stampante si accenda e si spenga automaticamente. Ad esempio, è possibile pianificare l'accensione della stampante alle 8:00 e il suo spegnimento alle 20:00 dal lunedì al venerdì. In questo modo, si risparmierà energia elettrica durante la notte e i fine settimana.

Per configurare la funzione Pianificazione On/Off della stampante

1. Nella schermata iniziale sul pannello di controllo della stampante, premere il pulsante  (Configura).
2. Utilizzando i pulsanti a destra, scorrere fino a **Pianificazione On/Off** e impostare il tempo di accensione e spegnimento della stampante.

## Conservazione dei materiali di consumo

Per conservare le forniture di stampa, come inchiostro e carta, provare le soluzioni seguenti:

- Impostare una modalità bozza per la stampa. In modalità bozza la stampante consuma meno inchiostro.
- Non pulire la testina di stampa se non strettamente necessario. Tale operazione comporta un elevato consumo d'inchiostro e una minore durata delle cartucce.
- Ridurre il consumo di carta stampando su entrambi i lati di ciascun foglio. Si possono stampare prima le pagine dispari, quindi girare i fogli e stampare le pagine pari.

## Componenti della stampante

Questo capitolo tratta i seguenti argomenti:

- [Vista anteriore](#)
- [Area degli elementi di stampa](#)
- [Vista posteriore](#)

### Vista anteriore

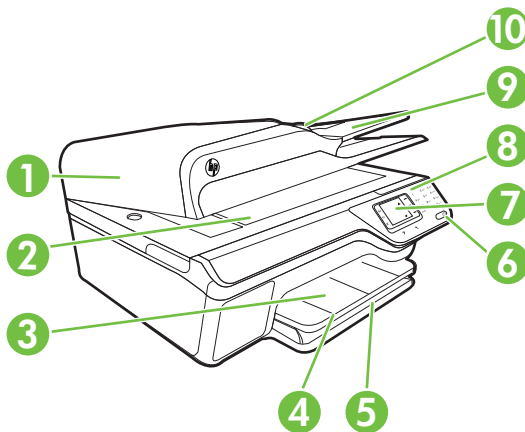

1	Alimentatore automatico documenti (ADF)
2	Piano di scansione
3	Vassoio di uscita
4	Estensione del vassoio di uscita
5	Vassoio di entrata
6	Pulsante di accensione
7	Display del pannello di controllo

(continuazione)

8	Pannello di controllo
9	Vassoio dell'alimentatore documenti
10	Guide di larghezza

### Area degli elementi di stampa

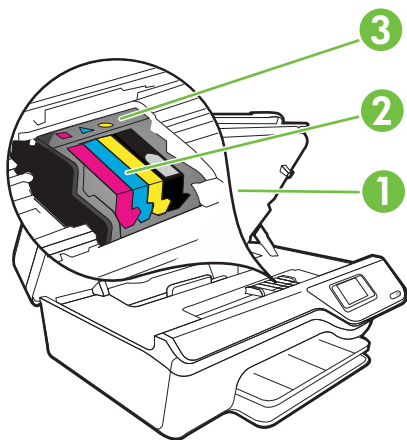

1	Aprire lo sportello di accesso alle cartucce
2	Cartucce di inchiostro
3	Testina di stampa

### Vista posteriore

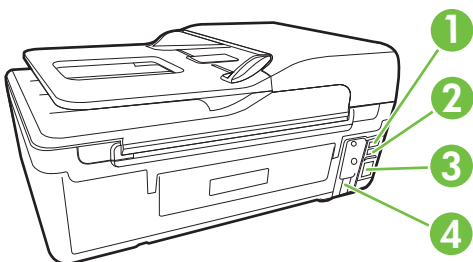

1	Porta fax (2-EXT)
2	Porta fax (1-LINE)
3	Porta USB (Universal Serial Bus)
4	Ingresso di alimentazione



# Uso del pannello di controllo della stampante

Questo capitolo tratta i seguenti argomenti:

- [Panoramica dei pulsanti e delle spie luminose](#)
- [Modificare le impostazioni della stampante](#)

## Panoramica dei pulsanti e delle spie luminose

Le figure seguenti e le relative tabelle forniscono un riferimento rapido alle funzioni del pannello di controllo della stampante.

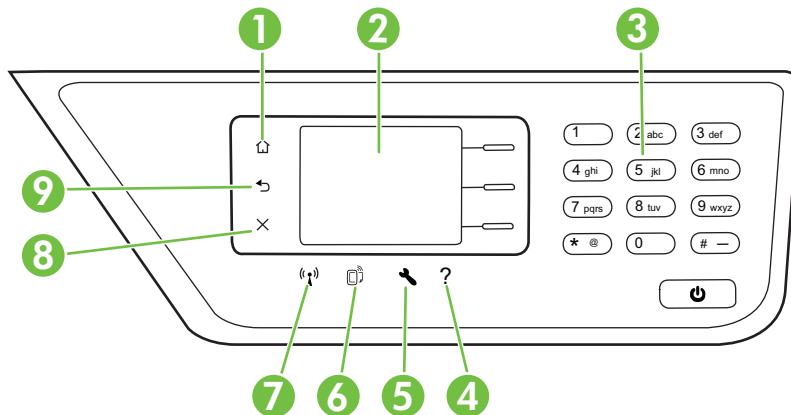

Numero	Nome e descrizione
1	<b>Pulsante Pagina iniziale:</b> Consente di tornare alla schermata iniziale da qualsiasi altra schermata.
2	<b>Display del pannello di controllo:</b> Mostra le opzioni dei menu.
3	<b>Tastierino numerico:</b> Usare il tastierino per immettere numeri e testo.
4	<b>Pulsante Guida:</b> Nella schermata iniziale, premere questo pulsante per aprire la guida. Se vengono visualizzate delle schermate diverse da quella principale, il pulsante Guida consente di visualizzare la guida relativa alla schermata corrente.
5	<b>Pulsante Configura:</b> Nella schermata iniziale, premere questo pulsante per aprire il menu Configura per la creazione di rapporti e altre impostazioni di manutenzione. Nel menu Copia, Fax o Scansione, premere questo pulsante per visualizzare le impostazioni disponibili.
6	<b>Pulsante HP ePrint:</b> Apre il menu HP ePrint. Per maggiori informazioni, vedere <a href="#">HP ePrint</a> . Questo pulsante è disponibile solamente su HP Officejet 4620 e-All-in-One series.
7	<b>Pulsante Wireless:</b> Premere questo pulsante per visualizzare o stampare il Riepilogo Wireless o per accedere alle opzioni di configurazione e al menu Rete. Questo pulsante è disponibile solamente su HP Officejet 4620 e-All-in-One series.
8	<b>Pulsante Annulla:</b> Consente di interrompere un lavoro oppure di uscire da un menu o dalle impostazioni.

Numero	Nome e descrizione
9	<b>Pulsante Indietro:</b> Consente di tornare al menu precedente.

## Modificare le impostazioni della stampante

Utilizzare il pannello di controllo per modificare la modalità e le impostazioni della stampante, stampare report o visualizzare la Guida.

 **Suggerimento** Se la stampante è connessa a un computer, è anche possibile modificare le impostazioni della stampante utilizzando gli strumenti del software HP disponibili sul computer. Per ulteriori informazioni sull'uso di questi strumenti, vedere [Strumenti di gestione della stampante](#).

Questo capitolo tratta i seguenti argomenti:

- [Selezione della modalità](#)
- [Modifica delle impostazioni della modalità](#)
- [Modificare le impostazioni della stampante](#)

### Selezione della modalità

La schermata iniziale del display del pannello di controllo mostra le modalità disponibili per la stampante, quali **Copia**, **Fax** e **Scansione**.

Per selezionare una modalità, premere il pulsante che si trova a destra della modalità desiderata. Seguire i suggerimenti sul display del pannello di controllo per completare l'operazione. Il display del pannello di controllo ritorna alla schermata iniziale al termine dell'operazione.

Per modificare le modalità, premere il pulsante  (Pagina iniziale) sul pannello di controllo della stampante per ritornare alla schermata iniziale quindi premere il pulsante sulla destra della modalità che si vuole utilizzare.

### Modifica delle impostazioni della modalità

1. Dopo aver selezionato una modalità, premere il pulsante  (Configura) per scorrere le impostazioni disponibili, quindi selezionare l'impostazione da modificare.
2. Seguire le istruzioni visualizzate sul display per modificare le impostazioni.

 **Nota** Premere il pulsante  (Indietro) per tornare al menu precedente.

### Modificare le impostazioni della stampante

Per modificare le impostazioni della stampante o stampare un report, utilizzare le opzioni del menu Configurazione:

1. Nella schermata iniziale, premere il pulsante  (Configura).
2. Utilizzando i pulsanti sul lato destro del display, scorrere fino alle impostazioni oppure opzioni desiderate e selezionarle.

 **Nota** Premere il pulsante  (Indietro) per tornare al menu precedente.

## Soluzioni digitali HP

La stampante include una raccolta di soluzioni digitali che possono essere di aiuto nel semplificare e snellire il lavoro.

Questo capitolo tratta i seguenti argomenti:

- [Scansione su computer](#)
- [Fax digitale HP \(Fax su PC e Fax su Mac\)](#)

### Scansione su computer

Per eseguire la scansione dei documenti su computer è sufficiente premere un pulsante sul pannello di controllo della stampante. È quindi possibile allegare i documenti così acquisiti a un messaggio e-mail per condividerli con i propri colleghi.

Per maggiori informazioni, vedere [Scansione](#).

### Fax digitale HP (Fax su PC e Fax su Mac)

Non si perderanno più fax importanti perché fuori posto in una catasta di pagine di carta!

Utilizzare la funzione Fax a PC e Fax a Mac per ricevere e salvare automaticamente i fax sul computer. Con Fax a PC e Fax a Mac, è possibile memorizzare le copie digitali dei fax così da eliminare i tipici problemi legati alla presenza di troppi documenti cartacei. In aggiunta, è possibile disabilitare completamente la stampa dei fax per risparmiare denaro per la carta e l'inchiostro come pure per ridurre il consumo e lo spreco di carta.

Per maggiori informazioni, vedere [Ricezione dei fax sul computer tramite Fax digitale HP \(Fax a PC e Fax a Mac\)](#).

## Selezione dei supporti di stampa

È possibile utilizzare la stampante con la maggior parte dei tipi di carta da ufficio. Prima di acquistare grandi quantità di supporti di stampa, è opportuno effettuare delle prove. Per ottenere una qualità di stampa ottimale si consiglia di utilizzare i supporti HP. Per ulteriori informazioni sui supporti HP, visitare il sito web di HP all'indirizzo [www.hp.com](http://www.hp.com).



HP consiglia l'utilizzo di carta comune con il logo ColorLok per la stampa e la copia di documenti ordinari. Tutti i tipi di carta con il logo ColorLok vengono testati indipendentemente per soddisfare alti standard di affidabilità e qualità di stampa e producono documenti con immagini nitide, colori accesi, neri più decisi e che si asciugano più velocemente rispetto agli altri tipi di carta comune. Richiedere la carta con il logo ColorLok in diverse grammature e formati ai produttori di carta principali.

Questo capitolo tratta i seguenti argomenti:

- [Tipi di carta consigliati per la stampa e la copia](#)
- [Tipi di carta consigliati per la stampa](#)
- [Suggerimenti per la scelta e l'uso dei supporti](#)

## Tipi di carta consigliati per la stampa e la copia

Per ottenere stampe di ottima qualità, si consiglia di utilizzare i tipi di carta HP appositamente progettati per il tipo di documento che si desidera stampare.

In alcuni paesi o regioni, alcuni tipi di carta potrebbero non essere disponibili.

HP Brochure Paper HP Professional Paper	Queste carte sono lucide o opache sui due lati per consentire l'uso di entrambi i lati. Rappresentano la scelta ideale per la produzione di materiali di marketing di qualità professionale, come opuscoli e stampe pubblicitarie, nonché grafica aziendale per copertine di rapporti e calendari.
Carta per presentazioni HP alta qualità HP Professional Paper	Questi tipi di carta sono ideali per carte pesanti opache su entrambi i lati per presentazioni, proposte, rapporti e newsletter. Sono pesanti per un aspetto professionale.
Carta HP bianca lucida per getto d'inchiostro	La carta per getto d'inchiostro HP Bright White offre colori a contrasto elevato e testo molto nitido. L'opacità di tale carta consente di stampare in fronte/retro a colori senza alcun effetto di trasparenza e risulta ideale per newsletter, rapporti e volantini. È caratterizzata dalla tecnologia ColorLok per neri più intensi con meno sbavature e colori brillanti.
Carta per stampa HP	La carta per stampa HP è una carta multifunzione di alta qualità. Produce documenti di aspetto più efficace rispetto ai documenti stampati su carta standard multifunzione o per la copia. È caratterizzata dalla tecnologia ColorLok per neri più intensi con meno sbavature e colori brillanti.
Carta per ufficio HP	La carta per ufficio HP è una carta multifunzione di alta qualità. Adatta per copie, bozze, promemoria e altri documenti di tutti i giorni. È caratterizzata dalla tecnologia ColorLok per neri più intensi con meno sbavature e colori brillanti.
Carta riciclata per ufficio HP	La carta riciclata per ufficio HP è una carta di alta qualità multifunzione prodotta con il 30% di fibre riciclate. È caratterizzata dalla tecnologia ColorLok per neri più intensi con meno sbavature e colori brillanti.
Carta fotografica HP di alta qualità	La carta fotografica migliore di HP per la produzione di foto di qualità professionale. Si tratta di un tipo di carta a rapida asciugatura, per evitare sbavature e per una maggiore semplicità d'utilizzo. È resistente all'acqua, alle macchie, alle impronte digitali e all'umidità. È disponibile in vari formati incluso A4, 8,5x11 pollici, 10x15 cm (4x6 pollici), 13x18 cm (5x7 pollici) e due finiture: lucida o semilucida (satinata opaca). Senza acidi per una maggiore durata dei documenti.
Carta fotografica avanzata HP	Carta fotografica HP lucida robusta, a rapida asciugatura, per evitare sbavature e per una maggiore semplicità d'utilizzo. È resistente all'acqua, alle macchie, alle impronte digitali e all'umidità. Le stampe sono simili alle foto sviluppate nei laboratori sia al tatto che per l'aspetto. È disponibile in vari formati, inclusi A4, 8,5x11 pollici e

(continuazione)

	10x15 cm (4x6 pollici), 13x18 cm (5x7 pollici) e due finiture: lucida o semilucida (satinata opaca). Senza acidi per una maggiore durata dei documenti.
Carta fotografica per uso quotidiano HP	Stampa a colori le istantanee quotidiane ad un prezzo contenuto utilizzando carta progettata per la stampa di foto comuni. Questa carta conveniente asciuga rapidamente per essere subito manipolata. Immagini nitide e ben definite su qualsiasi stampante a getto d'inchiostro. Disponibile con finitura semi-lucida nei formati 8,5x11 pollici, A4, 4x6 pollici e 10x15 cm. È senza acidi per una lunga conservazione dei documenti.
Trasferibili a caldo HP	I supporti di stampa HP per il trasferimento a caldo (per tessuti colorati o per tessuti chiari o bianchi) costituiscono la soluzione ideale per la creazione di t-shirt personalizzate utilizzando le foto digitali.

Per ordinare carta HP e altri materiali di consumo, visitare il sito Web [www.hp.com](http://www.hp.com).  
Accedere a **Acquista prodotti e servizi** e selezionare **Inchiostro, toner e carta**.

 **Nota** Attualmente alcune sezioni del sito Web HP sono disponibili solo in inglese.

## Tipi di carta consigliati per la stampa

Per ottenere stampe di qualità ottimale, HP consiglia di utilizzare i tipi di carta HP appositamente designati per il tipo di documento che si desidera stampare.

In alcuni paesi o regioni, alcuni tipi di carta potrebbero non essere disponibili.

Carta fotografica HP di alta qualità	La carta fotografica migliore di HP per la produzione di foto di qualità professionale. Si tratta di un tipo di carta a rapida asciugatura, per evitare sbavature e per una maggiore semplicità d'utilizzo. È resistente all'acqua, alle macchie, alle impronte digitali e all'umidità. È disponibile in vari formati incluso A4, 8,5x11 pollici, 10x15 cm (4x6 pollici), 13x18 cm (5x7 pollici) e due finiture: lucida o semilucida (satinata opaca). Senza acidi per una maggiore durata dei documenti.
Carta fotografica avanzata HP	Carta fotografica HP lucida robusta, a rapida asciugatura, per evitare sbavature e per una maggiore semplicità d'utilizzo. È resistente all'acqua, alle macchie, alle impronte digitali e all'umidità. Le stampe sono simili alle foto sviluppate nei laboratori sia al tatto che per l'aspetto. È disponibile in vari formati, inclusi A4, 8,5x11 pollici e 10x15 cm (4x6 pollici), 13x18 cm (5x7 pollici) e due finiture: lucida o semilucida (satinata opaca). Senza acidi per una maggiore durata dei documenti.
Carta fotografica per uso quotidiano HP	Stampa a colori le istantanee quotidiane ad un prezzo contenuto utilizzando carta progettata per la stampa di foto comuni. Questa carta conveniente asciuga rapidamente per essere subito manipolata. Immagini nitide e ben definite su qualsiasi stampante a getto d'inchiostro. Disponibile con finitura semi-lucida nei formati 8,5 x 11 Pollici, A4, 4 x 6 pollici e 10 x 15 cm. È senza acidi per una lunga conservazione dei documenti.
Kit HP Photo Value Pack	I Value Pack carta fotografica HP raggruppano praticamente cartucce di inchiostro HP originali e carta fotografica ottimizzata HP per consentire di risparmiare tempo e semplificare la stampa di foto professionali economiche con la stampante HP. Gli inchiostri originali HP e la carta fotografica ottimizzata HP sono stati progettati per

---

	interagire e offrire foto durature e nitide, stampa dopo stampa. Sono ideali per stampare tutte le foto di un'intera vacanza o più foto da condividere.
--	---------------------------------------------------------------------------------------------------------------------------------------------------------

---

Per ordinare carta HP e altri materiali di consumo, visitare il sito Web [www.hp.com](http://www.hp.com).  
Accedere a **Acquista prodotti e servizi** e selezionare **Inchiostro, toner e carta**.

 **Nota** Attualmente alcune sezioni del sito Web HP sono disponibili solo in inglese.

---

## Suggerimenti per la scelta e l'uso dei supporti

Per i migliori risultati, tenere presenti le seguenti indicazioni:

- Usare sempre i supporti conformi alle specifiche della stampante. Per maggiori informazioni, vedere [Specifiche dei supporti](#).
- Caricare un solo tipo di supporto alla volta in un vassoio o ADF.
- Quando si caricano i vassoi e l'ADF, verificare che il caricamento sia stato effettuato correttamente. Per ulteriori informazioni, vedere [Caricamento dei supporti](#) o [Caricamento di un originale nell'alimentatore automatico documenti \(ADF\)](#).
- Non sovraccaricare il vassoio né l'ADF. Per ulteriori informazioni, vedere [Caricamento dei supporti](#) o [Caricamento di un originale nell'alimentatore automatico documenti \(ADF\)](#).
- Per prevenire inceppamenti, qualità di stampa scadente e altri problemi di stampa, evitare di caricare i seguenti supporti nel vassoio o nell'ADF:
  - Moduli a più parti
  - Supporti danneggiati, arricciati o piegati
  - Supporti con tagli o perforazioni
  - Supporti spessi, in rilievo o che non assorbono bene l'inchiostro
  - Supporti troppo sottili o soggetti a strapparsi con facilità
  - Supporti con punti o fermagli

 **Nota** Per effettuare la scansione, la copia o la spedizione via fax di documenti che contengono pagine non conformi alle suddette direttive, utilizzare il piano di scansione. Per maggiori informazioni, vedere [Caricamento di un originale sul piano di scansione](#).

---

## Caricamento di un originale sul piano di scansione

È possibile eseguire la copia, la scansione e l'invio via fax di originali caricandoli sul piano di scansione.

 **Nota** Molte funzioni speciali non offrono prestazioni ottimali se il piano di scansione e il retro del coperchio non sono puliti. Per maggiori informazioni, vedere [Manutenzione della stampante](#).

**Nota** Rimuovere tutti gli originali dal vassoio dell'alimentatore documenti prima di sollevare il coperchio del dispositivo.

---

### Per caricare un originale sul piano di scansione

Per caricare un originale sul piano di scansione, fare quanto di seguito indicato.

1. Sollevare il coperchio dello scanner.
2. Caricare l'originale con il lato di stampa rivolto verso il basso.

---

 **Suggerimento** Per ulteriori istruzioni sul caricamento di un originale, fare riferimento alle guide presenti lungo il bordo del piano di scansione.

---

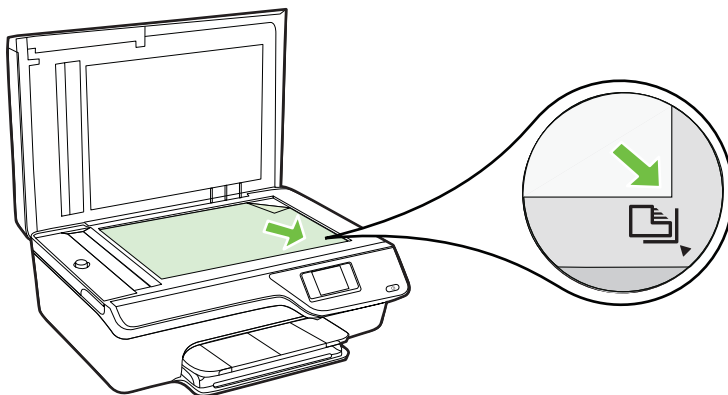

3. Chiudere il coperchio.

## Caricamento di un originale nell'alimentatore automatico documenti (ADF)

È possibile copiare, acquisire o inviare via fax un documento inserendolo nell'ADF.

 **Avvertimento** Non caricare foto nell'ADF, in quanto ciò potrebbe danneggiare le foto. Utilizzare solo supporti compatibili con la stampante. Per maggiori informazioni, vedere [Suggerimenti per la scelta e l'uso dei supporti](#).

 **Nota** L'ADF consente di acquisire, copiare e inviare tramite fax solo documenti a lato singolo. L'ADF non supporta i documenti fronte/retro.

**Nota** Alcune funzioni, ad esempio l'opzione di copia **Adatta a pagina**, non funzionano quando si caricano gli originali nell'ADF. Caricare gli originali sulla superficie di scansione.

---

### Per caricare un originale nell'ADF

Fare quanto segue per caricare un documento nell'alimentatore automatico dei documenti (ADF).

1. Caricare nell'ADF gli originali con il lato di stampa rivolto verso l'alto.
  - a. Se si sta caricando un originale stampato in orientamento verticale, posizionare le pagine in modo che il bordo alto del documento venga inserito per primo. Se

si sta caricando un originale stampato in orientamento orizzontale, posizionare le pagine in modo che il bordo sinistro del documento venga inserito per primo.

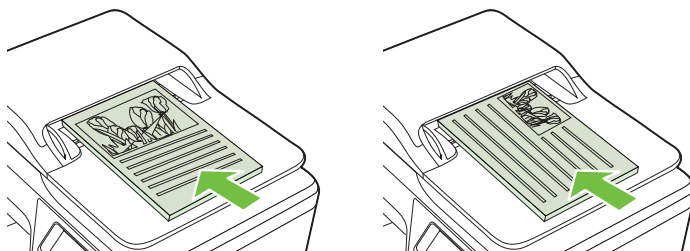

- b. Inserire il supporto nell'ADF finché non verrà emesso un segnale acustico o non verrà visualizzato un messaggio sul display che indica il rilevamento delle pagine caricate.

---

 **Suggerimento** Per ulteriori informazioni sul caricamento di originali nell'ADF, fare riferimento al diagramma presente all'interno del vassoio dell'alimentatore documenti.

---

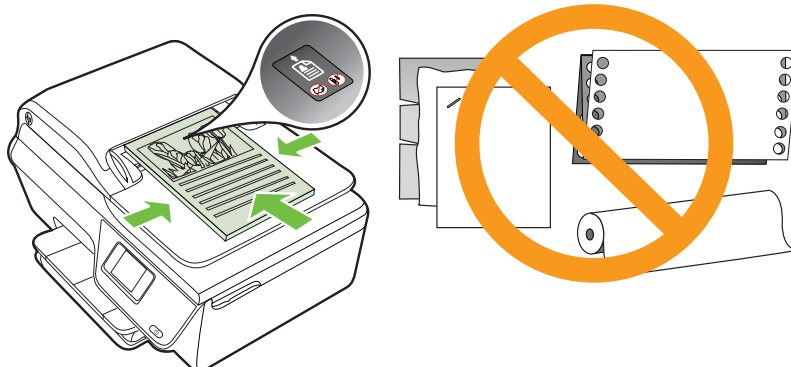

2. Fare scorrere le guide di larghezza verso l'interno fino a toccare i bordi sinistro e destro della carta.

## Caricamento dei supporti

In questa sezione vengono fornite le istruzioni per il caricamento dei supporti nel dispositivo.

- Caricare supporti di formato standard
- Caricare buste
- Caricare cartoncini e carta fotografica

---

 **Nota** La stampa su supporti con formato personalizzato non è supportata da questa stampante.

---



## Caricare supporti di formato standard

### Per caricare i supporti di formato standard

Attenersi alle seguenti istruzioni per caricare i supporti standard.

1. Estrarre al massimo il vassoio di alimentazione.

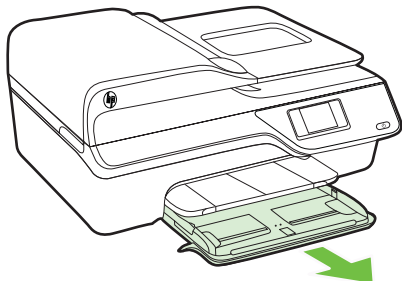

2. Allontanare il più possibile la guida del formato carta.
3. Inserire il supporto nel vassoio con il lato di stampa rivolto verso il basso. Verificare che la risma sia inserita completamente nella stampante senza però superare gli appositi segni presenti sul vassoio.

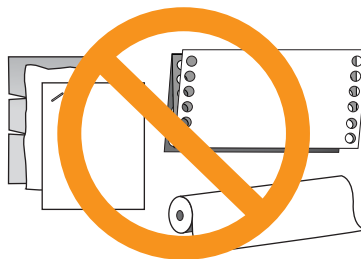
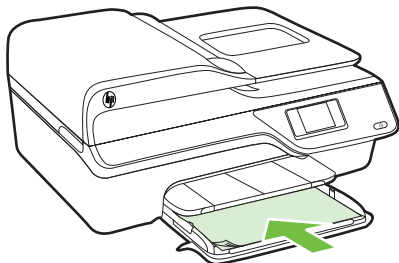

---

 **Nota** Non caricare la carta mentre è in corso un'operazione di stampa.

---

4. Far scorrere le guide dei supporti nel vassoio fino a quando non entrano a contatto con il bordo della risma.
5. Spingere il vassoio di alimentazione finché non si blocca in posizione.

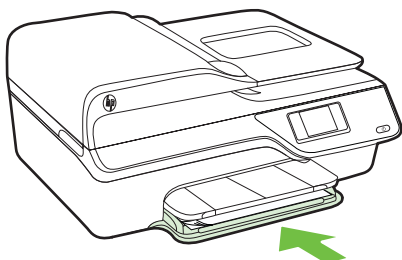

**6. Estrarre l'estensione del vassoio.**

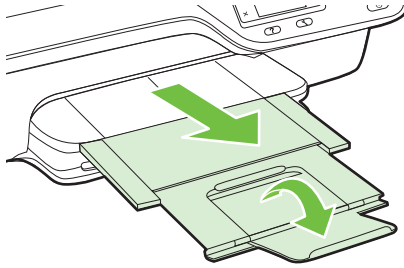

**Caricare buste**

**Per caricare le buste**

Attenersi alle seguenti istruzioni per caricare una busta:

1. Estrarre al massimo il vassoio di alimentazione.

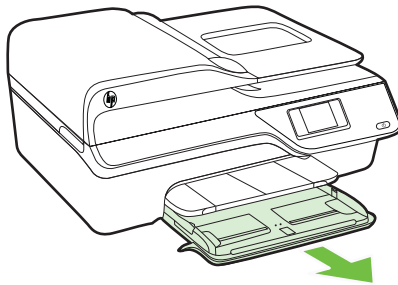

2. Allontanare il più possibile le guide di larghezza della carta nel vassoio di alimentazione.

3. Inserire le buste con il lato di stampa verso il basso e caricarle in base alla grafica. Assicurarsi che la risma di buste non superi la linea presente sul vassoio.

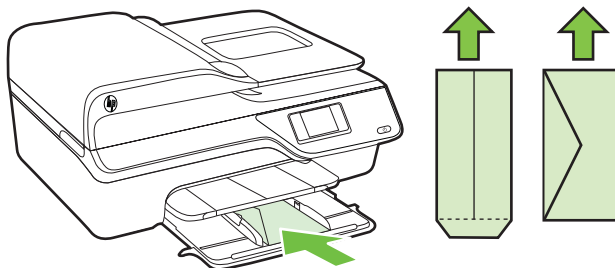

---

 **Nota** Non caricare le buste mentre è in corso un'operazione di stampa.

---

4. Far scorrere le guide dei supporti nel vassoio fino a quando non entrano in contatto con il bordo della risma di buste.
5. Spingere il vassoio di alimentazione finché non si blocca in posizione.

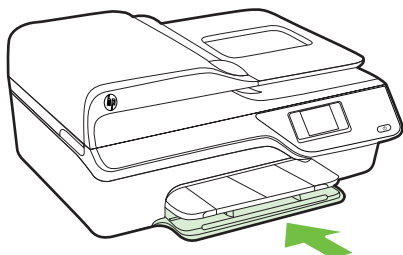

6. Estrarre l'estensione del vassoio.

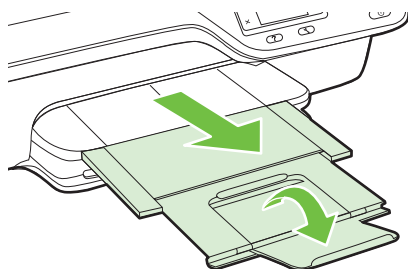

## Caricare cartoncini e carta fotografica

### Per caricare le schede e la carta fotografica

Attenersi alle seguenti istruzioni per caricare carta fotografica.

1. Estrarre al massimo il vassoio di alimentazione.

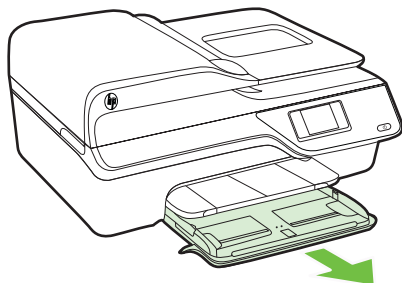

2. Allontanare il più possibile la guida di larghezza della carta nel vassoio di alimentazione.
3. Inserire il supporto nel vassoio con il lato di stampa rivolto verso il basso. Verificare che la risma sia inserita completamente nella stampante senza però superare gli appositi segni presenti sul vassoio. Se la carta fotografica ha un tagliando lungo uno dei bordi, accertarsi che il tagliando punti verso la parte frontale della stampante.

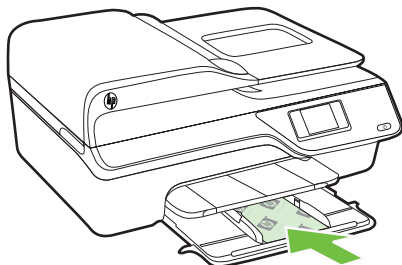

---

 **Nota** Non caricare la carta mentre è in corso un'operazione di stampa.

---

4. Far scorrere le guide dei supporti nel vassoio fino a quando non entrano a contatto con il bordo della risma.
5. Spingere il vassoio di alimentazione finché non si blocca in posizione.

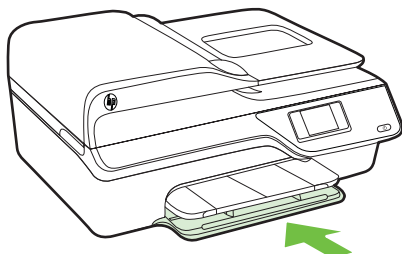

6. Estrarre l'estensione del vassoio.

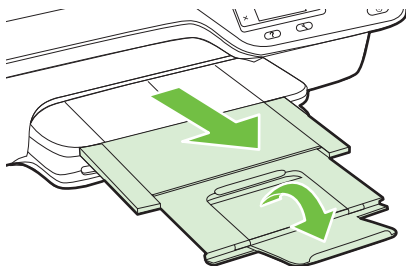

## Manutenzione della stampante

Questa sezione contiene le istruzioni per mantenere la stampante in condizioni ottimali di funzionamento. Eseguire queste operazioni di manutenzione come necessario.

- Pulizia del vetro dello scanner e del retro del coperchio
- Pulizia della superficie esterna
- Pulizia dell'ADF

### Pulizia del vetro dello scanner e del retro del coperchio

La presenza di polvere e di sporizia sul piano di scansione, sul retro del coperchio o sul riquadro dello scanner può rallentare le prestazioni, causare il peggioramento della qualità di scansione e compromettere la precisione delle funzioni speciali, quali ad esempio, l'adattamento delle copie a uno specifico formato di pagina.

#### Per pulire il vetro dello scanner e il retro del coperchio

1. Spegner la stampante.  
Per maggiori informazioni, vedere Spegnere la stampante.
2. Sollevare il coperchio dello scanner.

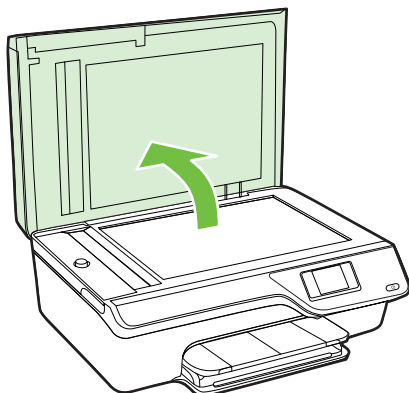

3. Pulire il vetro e il retro del coperchio con un panno morbido che non lasci residui utilizzando un detergente per vetri delicato.

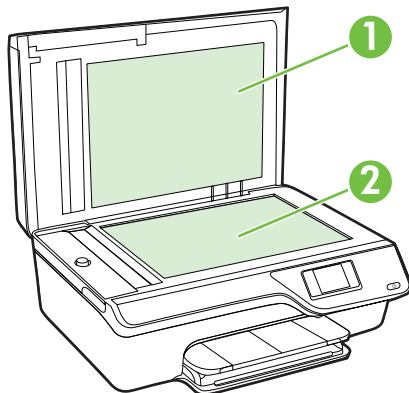

1	Retro del coperchio
2	Piano di scansione

---

**⚠ Avvertimento** Per pulire il piano di scansione utilizzare esclusivamente un detergente per vetri. Non utilizzare detersivi che contengono sostanze abrasive, acetone, benzene o tetracloruro poiché possono danneggiarlo. Non utilizzare alcool isopropilico poiché potrebbe rigarlo.

**Avvertimento** Non spruzzare il detergente direttamente sul piano di scansione. Se viene utilizzata una quantità eccessiva di detergente, il liquido potrebbe depositarsi sotto il piano di scansione e danneggiare lo scanner.

---

4. Asciugare il vetro ed il retro del coperchio con un panno asciutto e morbido che non lasci residui.
5. Chiudere il coperchio dello scanner e accendere la stampante.

### **Pulizia della superficie esterna**

---

**⚠ Avvertenza** Prima di pulire la stampante, spegnerla premendo il pulsante di  (Accensione) e scollegare il cavo di alimentazione dalla presa elettrica.

---

Utilizzare un panno morbido, umido e privo di lanugine per rimuovere la polvere, lo sporco ed eventuali macchie sulle superfici esterne. Prestare attenzione a non far penetrare liquidi all'interno dell'unità e sul pannello di controllo.

## Pulizia dell'ADF

Se l'ADF preleva più pagine o non preleva la carta comune, è possibile eseguire la pulizia dell'ADF.

### Per pulire l'ADF

1. Spegnerne la stampante.  
Per maggiori informazioni, vedere [Spegnerne la stampante](#).
2. Rimuovere tutti gli originali dall'ADF.
3. Sollevare il coperchio dell'ADF.

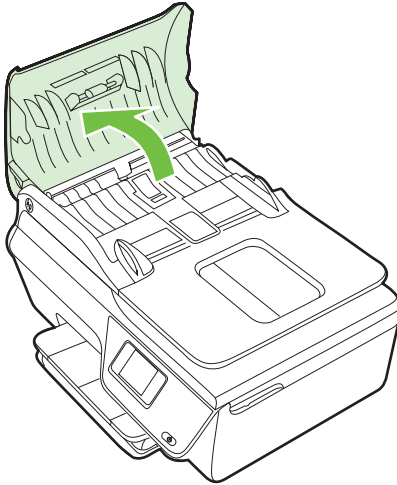

4. Inumidire un panno privo di lanugine con acqua distillata, quindi rimuovere l'acqua in eccesso.
5. Utilizzare il panno bagnato per rimuovere eventuali residui di sporco dai rulli e dal pattino separatore.

---

 **Nota** Se non si ottengono risultati soddisfacenti con l'acqua distillata, ripetere le operazioni descritte utilizzando alcool isopropilico.

---

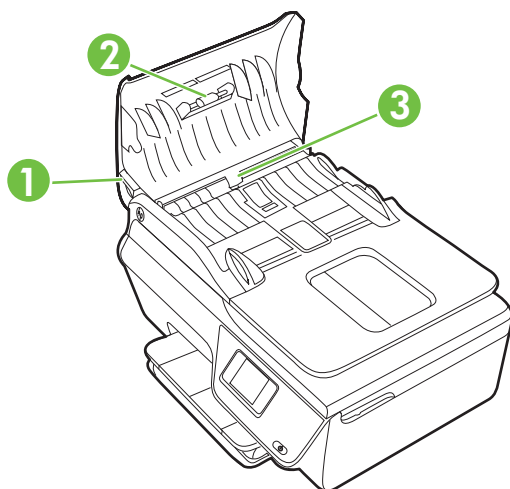

1	Coperchio dell'ADF
2	Rulli
3	Pattino separatore

6. Chiudere il coperchio dell'alimentatore automatico documenti.
7. Sollevare il coperchio dello scanner.

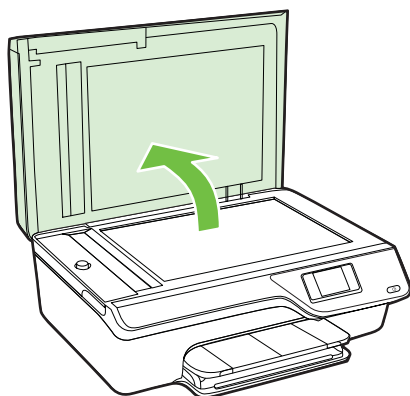



8. Pulire la barra dell'ADF e la striscia di vetro.

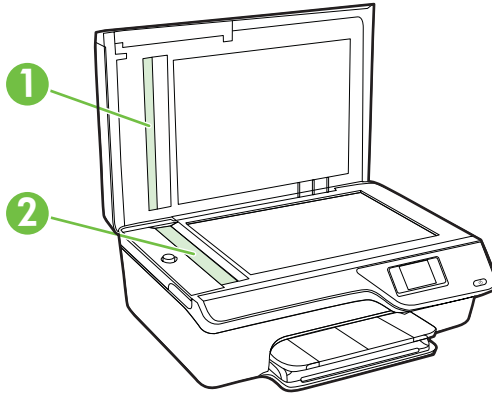



1	Barra dell'ADF
2	Striscia di vetro

9. Chiudere il coperchio dello scanner e accendere la stampante.



## Aggiornamento della stampante

HP è continuamente impegnata nel miglioramento delle proprie stampanti e relative funzionalità. Se la stampante è connessa alla rete e Web Services è abilitato, verificare la disponibilità ed eventualmente installare gli aggiornamenti della stampante.

Per aggiornare la stampante, fare quanto segue:

1. Sul pannello di controllo della stampante, premere il pulsante  (ePrint), quindi il pulsante  (Configura) e infine il pulsante a destra di **Agg. stampante**.
2. Premere il pulsante a destra di **Verifica disp. aggiorn.** e quindi seguire le istruzioni visualizzate sul display.

Per abilitare la stampante a verificare automaticamente la presenza di aggiornamenti:

1. Sul pannello di controllo della stampante, premere il pulsante  (ePrint) e quindi il pulsante  (Configura).
2. Utilizzando i pulsanti a destra, selezionare **Agg. stampante**, selezionare **Aggiornamento stampante: Off e poi selezionare On**.

## Spegnere la stampante

Spegnere la stampante premendo il pulsante di  (Accensione) presente sulla stampante. Attendere che la spia sia spenta prima di scollegare il cavo di alimentazione o spegnere la basetta di alimentazione.

---

 **Avvertimento** Se si spegne l'unità in modo non corretto, il carrello di stampa potrebbe non ritornare nella posizione corretta e causare problemi alle cartucce dell'inchiostro e alla qualità di stampa.





---

---

## 2 Stampa

La maggior parte delle impostazioni di stampa viene gestita automaticamente dall'applicazione. Modificare manualmente le impostazioni solo se si desidera modificare la qualità di stampa, stampare su tipi di carta particolari oppure avvalersi di funzioni speciali. Per ulteriori informazioni sulla scelta dei migliori supporti di stampa per i propri documenti, vedere [Selezione dei supporti di stampa](#).

Selezionare un lavoro di stampa per continuare:

	<a href="#">Stampa dei documenti</a>
	<a href="#">Stampa di brochure</a>
	<a href="#">Stampa sulle buste</a>
	<a href="#">Stampa delle foto</a>
	<a href="#">Stampa di documenti o foto senza bordo</a>

---

 **Nota** La stampa su supporti con formato personalizzato non è supportata da questa stampante.

---

### Stampa dei documenti

Attenersi alle istruzioni relative al proprio sistema operativo.

- [Stampa di documenti \(Windows\)](#)
- [Stampa documenti \(Mac OS X\)](#)

---

 **Suggerimento** Questa stampante include HP ePrint, un servizio gratuito di HP che consente di stampare i documenti dalla stampante HP dotata di funzionalità ePrint in qualunque momento, da qualunque luogo e senza alcun software o driver aggiuntivo. Per ulteriori informazioni, vedere [HP ePrint](#).

---

## Stampa di documenti (Windows)

1. Caricare la carta nel vassoio. Per maggiori informazioni, vedere [Caricamento dei supporti](#).
2. Nel menu **File** dell'applicazione, fare clic su **Stampa**.
3. Accertarsi che la stampante che si desidera utilizzare sia selezionata.
4. Per modificare le impostazioni fare clic sul pulsante che apre la finestra di dialogo **Proprietà**.

A seconda dell'applicazione in uso, questo pulsante potrebbe essere denominato **Proprietà**, **Opzioni**, **Imposta stampante**, **Stampante** o **Preferenze**.

5. Modificare le impostazioni di orientamento carta sulla scheda **Layout** e origine carta, tipo di supporto, formato carta e qualità sulla scheda **Carta/qualità**. Per stampare in bianco e nero, fare clic sul pulsante **Avanzate** e modificare l'opzione **Stampa in scala di grigi**.



**Nota** Per stampare un documento in bianco e nero utilizzando solo l'inchiostro nero, fare clic sul pulsante **Avanzate**. Dal menu a discesa **Stampa in scala di grigi**, selezionare **Solo inchiostro nero**, quindi scegliere **OK**.

---

6. Fare clic su **OK**.
7. Fare clic su **Stampa** o su **OK** per avviare il processo di stampa.

## Stampa documenti (Mac OS X)

1. Caricare la carta nel vassoio. Per maggiori informazioni, vedere [Caricamento dei supporti](#).
2. Selezione di un formato carta:
  - a. Nel menu **File** dell'applicazione, selezionare **Imposta pagina**.



**Nota** Se l'elemento del menu **Imposta pagina** non è presente, andare al passo 3.

---

- b. Assicurarsi che la stampante che si desidera usare sia selezionata nel menu a comparsa **Formato per**.
  - c. Selezionare la dimensione della carta nel menu a comparsa **Formato carta**, quindi fare clic su **OK**.
3. Nel menu **File** dell'applicazione, fare clic su **Stampa**.
4. Accertarsi che la stampante che si desidera utilizzare sia selezionata.
5. Selezionare il formato carta nel menu a comparsa **Formato carta** (se disponibile).
6. Modificare le impostazioni di stampa per ciascuna opzione fornita nei menu a comparsa, in funzione del tipo di progetto.



**Nota** Se non sono visibili le opzioni, fare clic sul triangolo accanto al menu a comparsa **Stampante** o fare clic su **Mostra dettagli**.

---

7. Fare clic su **Stampa** per avviare la stampa.

# Stampa di brochure

Attenersi alle istruzioni relative al proprio sistema operativo.

- [Stampa di brochure \(Windows\)](#)
- [Stampa di brochure \(Mac OS X\)](#)

---

 **Suggerimento** Questa stampante include HP ePrint, un servizio gratuito di HP che consente di stampare i documenti dalla stampante HP dotata di funzionalità ePrint in qualunque momento, da qualunque luogo e senza alcun software o driver aggiuntivo. Per ulteriori informazioni, vedere [HP ePrint](#).

---

## Stampa di brochure (Windows)

---

 **Nota** Per selezionare le impostazioni di stampa per tutti i processi, apportare le modifiche nel software HP della stampante. Per ulteriori informazioni sul software HP, fare riferimento a [Strumenti di gestione della stampante](#).

---

1. Caricare la carta nel vassoio. Per maggiori informazioni, vedere [Caricamento dei supporti](#).
2. Nel menu **File** dell'applicazione, fare clic su **Stampa**.
3. Accertarsi che la stampante che si desidera utilizzare sia selezionata.
4. Per modificare le impostazioni fare clic sul pulsante che apre la finestra di dialogo **Proprietà**.  
A seconda dell'applicazione in uso, questo pulsante potrebbe essere denominato **Proprietà**, **Opzioni**, **Imposta stampante**, **Stampante** o **Preferenze**.
5. Modificare le impostazioni di orientamento carta sulla scheda **Layout** e origine carta, tipo di supporto, formato carta e qualità sulla scheda **Carta/qualità**. Per stampare in bianco e nero, fare clic sul pulsante **Avanzate** e modificare l'opzione **Stampa in scala di grigi**.
6. Fare clic su **OK**.
7. Fare clic su **Stampa** o su **OK** per avviare il processo di stampa.

## Stampa di brochure (Mac OS X)

1. Caricare la carta nel vassoio. Per maggiori informazioni, vedere [Caricamento dei supporti](#).
2. Selezione di un formato carta:
  - a. Nel menu **File** dell'applicazione, selezionare **Imposta pagina**.

---

 **Nota** Se l'elemento del menu **Imposta pagina** non è presente, andare al passo 3.

---

- b. Assicurarsi che la stampante che si desidera usare sia selezionata nel menu a comparsa **Formato per**.
  - c. Selezionare la dimensione della carta nel menu a comparsa **Formato carta**, quindi fare clic su **OK**.
3. Nel menu **File** dell'applicazione, fare clic su **Stampa**.
  4. Accertarsi che la stampante che si desidera utilizzare sia selezionata.

5. Selezionare il formato carta nel menu a comparsa **Formato carta** (se disponibile).
  6. Dal menu a comparsa fare clic su **Tipo di carta/Qualità** e selezionare le impostazioni seguenti:
    - **Tipo di carta:** Il tipo di carta da brochure appropriato
    - **Qualità: Normale o Ottima**
- 
-  **Nota** Se non sono visibili queste opzioni, fare clic sul triangolo accanto al menu a comparsa **Stampante** o fare clic su **Mostra dettagli**.
- 
7. Selezionare eventuali altre impostazioni di stampa desiderate, quindi fare clic su **OK** per avviare la stampa.

## Stampa sulle buste

Evitare di utilizzare buste con le seguenti caratteristiche:

- Una finitura molto liscia
- Etichette autoadesive, fermagli o finestre
- Bordi piegati, irregolari o spessi
- Zone piegate, strappate o comunque danneggiate

Accertarsi che il lembo di chiusura delle buste caricate nella stampante sia piegato correttamente.

---

 **Nota** Per ulteriori informazioni sulla stampa delle buste, vedere la documentazione disponibile con l'applicazione che si sta utilizzando.

---

Attenersi alle istruzioni relative al proprio sistema operativo.

- [Stampa sulle buste \(Windows\)](#)
- [Stampa sulle buste \(Mac OS X\)](#)

### Stampa sulle buste (Windows)

1. Caricare le buste nel vassoio con il lato di stampa rivolto verso il basso. Per maggiori informazioni, vedere [Caricamento dei supporti](#).
  2. Nel menu **File** dell'applicazione, fare clic su **Stampa**.
  3. Accertarsi che la stampante che si desidera utilizzare sia selezionata.
  4. Per modificare le impostazioni fare clic sul pulsante che apre la finestra di dialogo **Proprietà**.  
A seconda dell'applicazione in uso, questo pulsante potrebbe essere denominato **Proprietà**, **Opzioni**, **Imposta stampante**, **Stampante** o **Preferenze**.
  5. Nella scheda **Layout**, modificare l'orientamento in **Orizzontale**.
  6. Fare clic su **Carta/qualità** e selezionare l'appropriato tipo di busta dall'elenco a discesa **Formato carta**.
- 
-  **Suggerimento** È possibile selezionare altre opzioni per la stampa utilizzando le funzioni disponibili nelle varie schede della finestra di dialogo.
- 
7. Fare clic su **OK**, quindi fare clic su **Stampa** oppure **OK** per avviare la stampa.

## Stampa sulle buste (Mac OS X)

1. Caricare le buste nel vassoio. Per maggiori informazioni, vedere [Caricamento dei supporti](#).
2. Selezione di un formato carta:
  - a. Nel menu **File** dell'applicazione, selezionare **Imposta pagina**.



**Nota** Se l'elemento del menu **Imposta pagina** non è presente, andare al passo 3.

---

- b. Assicurarsi che la stampante che si desidera usare sia selezionata nel menu a comparsa **Formato per**.
  - c. Nel menu a comparsa **Formato carta**, scegliere il formato di buste appropriato, quindi fare clic su **OK**.
3. Nel menu **File** dell'applicazione, fare clic su **Stampa**.
  4. Accertarsi che la stampante che si desidera utilizzare sia selezionata.
  5. Selezionare il formato busta appropriato nel menu a comparsa **Formato carta** (se disponibile).
  6. Selezionare l'opzione **Orientamento**.



**Nota** Se non sono visibili queste opzioni, fare clic sul triangolo accanto al menu a comparsa **Stampante** o fare clic su **Mostra dettagli**.

---

7. Selezionare eventuali altre impostazioni di stampa desiderate, quindi fare clic su **OK** per avviare la stampa.

## Stampa delle foto

Non lasciare carta fotografica inutilizzata nel vassoio di alimentazione. La carta potrebbe arricciarsi compromettendo la qualità di stampa. Verificare che la carta fotografica sia ben distesa prima della stampa.

Attenersi alle istruzioni relative al proprio sistema operativo.

- [Stampa di foto su carta fotografica \(Windows\)](#)
- [Stampa di foto su carta fotografica \(Mac OS X\)](#)



**Suggerimento** Questa stampante include HP ePrint, un servizio gratuito di HP che consente di stampare i documenti dalla stampante HP dotata di funzionalità ePrint in qualunque momento, da qualunque luogo e senza alcun software o driver aggiuntivo. Per ulteriori informazioni, vedere [HP ePrint](#).

---

## Stampa di foto su carta fotografica (Windows)

1. Caricare la carta nel vassoio. Per maggiori informazioni, vedere [Caricamento dei supporti](#).
2. Nel menu **File** dell'applicazione, fare clic su **Stampa**.
3. Accertarsi che la stampante che si desidera utilizzare sia selezionata.

4. Per modificare le impostazioni, fare clic sull'opzione che apre la finestra di dialogo **Proprietà** della stampante.  
A seconda dell'applicazione in uso, questa opzione potrebbe essere denominata **Proprietà**, **Opzioni**, **Configurazione stampante**, **Stampante** o **Preferenze**.
5. Nella scheda **Carta/Qualità**, selezionare il tipo di carta dal menu a discesa **Supporto**.
6. Fare clic su **Avanzate**, quindi selezionare **Ottimale** o **Max DPI** dal menu a discesa **Qualità di stampa**.
7. Per stampare la foto in bianco e nero, fare clic sul menu a discesa **Scala di grigi**, quindi selezionare una delle seguenti opzioni:  
**Alta qualità in scala di grigi**: questa opzione usa tutti i colori disponibili per stampare la foto in scala di grigi. In questo modo si creano sfumature di grigi omogenee e naturali.
8. Fare clic su **OK**, quindi fare clic su **Stampa** oppure **OK** per avviare la stampa.

### Stampa di foto su carta fotografica (Mac OS X)

1. Caricare la carta nel vassoio. Per maggiori informazioni, vedere [Caricamento dei supporti](#).
2. Selezione di un formato carta:
  - a. Nel menu **File** dell'applicazione, selezionare **Imposta pagina**.

---

 **Nota** Se l'elemento del menu **Imposta pagina** non è presente, andare al passo 3.
  - b. Assicurarsi che la stampante che si desidera usare sia selezionata nel menu a comparsa **Formato per**.
  - c. Selezionare la dimensione della carta nel menu a comparsa **Formato carta**, quindi fare clic su **OK**.
3. Nel menu **File** dell'applicazione, fare clic su **Stampa**.
4. Accertarsi che la stampante che si desidera utilizzare sia selezionata.
5. Selezionare il formato carta adatto nel menu a comparsa **Formato carta** (se disponibile).
6. Dal menu a comparsa fare clic su **Tipo di carta/Qualità** e selezionare le impostazioni seguenti:
  - **Tipo di carta**: Il tipo di carta fotografica appropriato
  - **Qualità**: **Ottima** o **Max dpi**

---

 **Nota** Se non sono visibili queste opzioni, fare clic sul triangolo accanto al menu a comparsa **Stampante** o fare clic su **Mostra dettagli**.



7. Se necessario, modificare le opzioni foto e colore:
  - a. Fare clic sul triangolo a fianco di **Opzioni colore** e selezionare le appropriate opzioni **Correggi foto**:
    - **Off**: Non vengono applicate correzioni automatiche all'immagine.
    - **On**: Mette automaticamente a fuoco l'immagine; consente di regolare leggermente la nitidezza dell'immagine.
  - b. Per stampare la foto in bianco e nero, fare clic su **Scala di grigi** nel menu a comparsa **Colore** e quindi selezionare una delle seguenti opzioni:  
**Alta qualità**: Questa opzione usa tutti i colori disponibili per stampare la foto in scala di grigi. In questo modo si creano sfumature di grigi omogenee e naturali.
8. Selezionare eventuali altre impostazioni di stampa desiderate, quindi fare clic su **OK** per avviare la stampa.

## Stampa di documenti o foto senza bordo

La stampa senza bordo consente di stampare sui margini di alcuni tipi di supporto fotografico e su numerosi formati standard.

---

 **Nota** Prima di stampare un documento senza bordo, aprire il file in un'applicazione e assegnare un formato all'immagine. Verificare che il formato corrisponda al formato effettivo del supporto sul quale verrà stampata l'immagine.

**Nota** Non tutte applicazioni supportano la funzionalità di stampa senza bordi.

---

Attenersi alle istruzioni relative al proprio sistema operativo.

- [Stampa di documenti o foto senza bordo \(Windows\)](#)
- [Stampa di documenti o foto senza bordo \(Mac OS X\)](#)

### Stampa di documenti o foto senza bordo (Windows)

1. Caricare la carta nel vassoio. Per maggiori informazioni, vedere [Caricamento dei supporti](#).
2. Nel menu **File** dell'applicazione, fare clic su **Stampa**.
3. Accertarsi che la stampante che si desidera utilizzare sia selezionata.
4. Per modificare le impostazioni fare clic sul pulsante che apre la finestra di dialogo **Proprietà**.  
A seconda dell'applicazione in uso, questo pulsante potrebbe essere denominato **Proprietà**, **Opzioni**, **Imposta stampante**, **Stampante** o **Preferenze**.
5. Fare clic sulla scheda **Carta/Qualità**, quindi sul pulsante **Avanzate**.
6. Nell'opzione **Stampa senza bordi**, fare clic su **Stampa senza bordi**, quindi sul pulsante **OK**.
7. Nell'elenco a discesa **Supporto**, selezionare il tipo di carta appropriato.
8. Fare clic su **OK**, quindi fare clic su **Stampa** oppure **OK** per avviare la stampa.

## Stampa di documenti o foto senza bordo (Mac OS X)

1. Caricare la carta nel vassoio. Per maggiori informazioni, vedere [Caricamento dei supporti](#).
2. Selezionare un formato di carta senza bordo.
  - a. Nel menu **File** dell'applicazione, selezionare **Imposta pagina**.

---

 **Nota** Se l'elemento del menu **Imposta pagina** non è presente, andare al passo 3.

---
  - b. Assicurarsi che la stampante che si desidera usare sia selezionata nel menu a comparsa **Formato per**.
  - c. Nel menu a comparsa **Formato carta**, scegliere il formato di carta senza bordo disponibile, quindi fare clic su **OK**.
3. Nel menu **File** dell'applicazione, fare clic su **Stampa**.
4. Accertarsi che la stampante che si desidera utilizzare sia selezionata.
5. Selezionare il formato carta nel menu a comparsa **Formato carta** (se disponibile).
6. Dal menu a comparsa fare clic su **Tipo di carta/Qualità** e selezionare le impostazioni seguenti:
  - **Tipo di carta:** Il tipo di carta appropriato
  - **Qualità:** **Ottima** o **Max dpi**

---

 **Nota** Se non sono visibili queste opzioni, fare clic sul triangolo accanto al menu a comparsa **Stampante** o fare clic su **Mostra dettagli**.

---
7. Accertarsi che la casella di controllo **Stampa senza bordi** sia selezionata.
8. Se necessario, fare clic sul triangolo accanto a **Opzioni colore** e selezionare le opzioni appropriate di **Correggi foto**:
  - **Off:** Non vengono applicate correzioni automatiche all'immagine.
  - **On:** Mette automaticamente a fuoco l'immagine; consente di regolare leggermente la nitidezza dell'immagine.
9. Selezionare eventuali altre impostazioni di stampa desiderate, quindi fare clic su **OK** per avviare la stampa.

---

# 3 Scansione

Si può usare il pannello di controllo della stampante per acquisire documenti, foto e altri originali per poi inviarli a diverse destinazioni come, ad esempio, una cartella su un computer. Si può anche eseguire la scansione di questi originali dal proprio computer utilizzando il software HP fornito con la stampante e i programmi compatibili con TWAIN o WIA installati sul computer.

Durante la scansione dei documenti, è possibile utilizzare il software HP per convertire i documenti in un formato che consenta di cercare, copiare, incollare e modificare.

---

 **Nota** Il software di scansione HP non supporta la scansione TWAIN e WIA sui computer con Mac OS X.

**Nota** Alcune funzioni di scansione risultano disponibili solo dopo aver installato il software HP.

---

Per qualsiasi problema relativo alla scansione di documenti, vedere [Risoluzione dei problemi di scansione](#).

Questo capitolo tratta i seguenti argomenti:

- [Scansione di un originale](#)
- [Scansione tramite Webscan \(HP Officejet 4620 e-All-in-One series\)](#)
- [Scansione dei documenti come testo modificabile](#)

## Scansione di un originale

Questo capitolo tratta i seguenti argomenti:

---

 **Nota** La stampante ed il computer devono essere collegati ed accesi.

**Nota** Se si sta effettuando una scansione dal pannello di controllo della stampante o dal computer utilizzando il software HP della stampante, il software HP fornito con la stampante deve essere installato sul computer prima di iniziare la scansione. Inoltre, sui computer Windows, il software HP deve essere in esecuzione prima che venga avviata la scansione.

**Nota** Se si sta copiando un originale senza bordo, caricare l'originale sul piano di scansione, non nell'alimentatore automatico di documenti.

- 
- [Scansione su computer](#)

## Scansione su computer

### Per effettuare la scansione di un originale in un computer dal pannello di controllo della stampante

1. Caricare l'originale con il lato di stampa rivolto verso il basso e allineato con l'angolo anteriore destro della superficie di scansione. Per ulteriori informazioni, vedere [Caricamento di un originale sul piano di scansione](#) o [Caricamento di un originale nell'alimentatore automatico documenti \(ADF\)](#).
2. Premere il pulsante a destra di **Scansione** e quindi selezionare il computer su cui eseguire la scansione.
3. Modificare le opzioni di scansione, se necessario.
4. Premere il pulsante a destra di **Avvio scansione**.

### Per acquisire un originale dal software HP della stampante

1. Caricare l'originale con il lato di stampa rivolto verso il basso e allineato con l'angolo anteriore destro della superficie di scansione. Per ulteriori informazioni, vedere [Caricamento di un originale sul piano di scansione](#) o [Caricamento di un originale nell'alimentatore automatico documenti \(ADF\)](#).
2. Sul computer, aprire il software di scansione HP:
  - **Windows:** Dal desktop del computer, fare clic sulla scheda **Start**, selezionare **Programmi** o **Tutti i programmi**, selezionare la cartella per la stampante HP, poi selezionare **HP Scan**.
  - **Mac OS X:** Fare doppio clic sull'icona **HP Scan 3**. Questa icona si trova nella cartella **Hewlett-Packard** della cartella **Applicazioni** nel livello radice del disco rigido.
3. Selezionare un collegamento di scansione. Se necessario, modificare le impostazioni di scansione.
4. Per avviare la scansione, fare clic su **Scansione**.

---

 **Nota** Utilizzare il software HP per eseguire la scansione dei documenti e convertirli in testo modificabile, un formato che possa consentire operazioni di ricerca, copia, incolla e modifica nel documento acquisito. Utilizzare questo formato per modificare lettere, ritagli di giornale e molti altri tipi di documenti. Per maggiori informazioni, vedere [Scansione dei documenti come testo modificabile](#).

---

## Scansione tramite Webscan (HP Officejet 4620 e-All-in-One series)

Webscan è una funzionalità del server Web incorporato che consente di acquisire sul computer fotografie e documenti dalla stampante utilizzando un browser Web. Questa funzionalità è disponibile anche se sul computer non è installato il software della stampante.

---

 **Nota** Se non si riesce ad aprire Webscan nel server Web incorporato (EWS), l'amministratore della rete potrebbe averlo disattivato. Per ulteriori informazioni, contattare l'amministratore della rete o la persona che ha configurato la rete.

---

Per maggiori informazioni, vedere [Server Web incorporato \(HP Officejet 4620 e-All-in-One series\)](#).

### Per eseguire la scansione con Webscan

1. Caricare l'originale con il lato di stampa rivolto verso il basso e allineato con l'angolo anteriore destro della superficie di scansione. Per ulteriori informazioni, vedere [Caricamento di un originale sul piano di scansione](#) o [Caricamento di un originale nell'alimentatore automatico documenti \(ADF\)](#).
2. Apertura del server web incorporato. Per maggiori informazioni, vedere [Server Web incorporato \(HP Officejet 4620 e-All-in-One series\)](#).
3. Fare clic sulla scheda **Scansione**, fare clic su **Webscan** nel riquadro a sinistra, modificare le impostazioni, quindi fare clic su **Avvio scansione**.

---

 **Suggerimento** Per eseguire la scansione di documenti come testo modificabile, è necessario installare il software HP fornito con la stampante. Per maggiori informazioni, vedere [Scansione dei documenti come testo modificabile](#).

---

## Scansione dei documenti come testo modificabile

Durante la scansione dei documenti, è possibile utilizzare il software HP per convertire i documenti in un formato che consenta di cercare, copiare, incollare e modificare. In questo modo è possibile modificare lettere, ritagli di giornale e molti altri tipi di documenti.

Questo capitolo tratta i seguenti argomenti:

- [Per effettuare la scansione di documenti come testo modificabile](#)
- [Indicazioni per effettuare la scansione di documenti come testo modificabile](#)

### Per effettuare la scansione di documenti come testo modificabile

Attenersi alle seguenti indicazioni per effettuare la scansione di documenti come testo modificabile.

Attenersi alle istruzioni relative al proprio sistema operativo.

#### Windows

1. Caricare l'originale con il lato di stampa rivolto verso il basso e allineato con l'angolo anteriore destro della superficie di scansione. Per ulteriori informazioni, vedere [Caricamento di un originale sul piano di scansione](#) o [Caricamento di un originale nell'alimentatore automatico documenti \(ADF\)](#).
2. Dal desktop del computer, fare clic sulla scheda **Start**, selezionare **Programmi** o **Tutti i programmi**, selezionare la cartella per la stampante HP, poi selezionare **HP Scan**.
3. Selezionare il tipo di testo editabile da utilizzare nella scansione:

Per...	Attenersi alla seguente procedura
Estrarre solo del testo, senza la formattazione dell'originale	Selezionare il collegamento <b>Salva come testo modificabile (OCR)</b> dall'elenco,

	quindi selezionare <b>Testo (.txt)</b> dal menu a discesa <b>Tipo file</b> .
Estrarre del testo e parte della formattazione dell'originale	Selezionare il collegamento <b>Salva come testo modificabile (OCR)</b> nell'elenco, quindi selezionare <b>Rich Text (.rtf)</b> nel menu a discesa <b>Tipo di file</b> . oppure Selezionare il collegamento <b>Salva come PDF</b> nell'elenco, quindi selezionare <b>PDF ricercabile (.pdf)</b> nel menu a discesa <b>Tipo di file</b> .

4. Per iniziare la scansione, fare clic su **Scansione** e seguire le istruzioni visualizzate.

### Mac OS X

1. Caricare l'originale con il lato di stampa rivolto verso il basso e allineato con l'angolo anteriore destro della superficie di scansione. Per ulteriori informazioni, vedere [Caricamento di un originale sul piano di scansione](#) o [Caricamento di un originale nell'alimentatore automatico documenti \(ADF\)](#).
2. Fare doppio clic sull'icona **HP Scan 3**. Questa icona si trova nella cartella **Hewlett-Packard** della cartella **Applicazioni** nel livello superiore del disco rigido.
3. Dal menu **HP Scan**, fare clic su **Preferenze**.
4. Selezionare l'impostazione predefinita **Documenti** dal menu a comparsa **Preimpostazioni**.
5. Per avviare la scansione, fare clic su **Scansione**.
6. Una volta completata la scansione, fare clic sul pulsante **Salva** nella barra strumenti di HP Scan.
7. Selezionare il tipo di testo editabile da utilizzare nella scansione:

Per...	Attenersi alla seguente procedura
Estrarre solo del testo, senza la formattazione dell'originale	Selezionare <b>TXT</b> dal menu a comparsa <b>Formato</b> .
Estrarre del testo e parte della formattazione dell'originale	Selezionare <b>RTF</b> o <b>PDF con ricerca consentita</b> dal menu a comparsa <b>Formato</b> .

8. Fare clic su **Salva**.

## Indicazioni per effettuare la scansione di documenti come testo modificabile

Per accertarsi che i documenti vengano convertiti correttamente tramite il software, seguire la procedura descritta.

- **Accertarsi che il piano di scansione o la finestra dell'ADF sia pulita.**

Quando si esegue la scansione del documento sulla stampante, è possibile che venga eseguita la scansione anche di eventuali residui di sporco o polvere sul vetro dello scanner o sulla finestra ADF impedendo la corretta conversione del documento in testo modificabile.

Per ulteriori informazioni riguardo la pulizia del vetro dello scanner o dell'ADF, vedere [Pulizia del vetro dello scanner e del retro del coperchio](#) o [Pulizia dell'ADF](#).

- **Verificare che il documento sia caricato correttamente.**

Quando si esegue la scansione di documenti come testo modificabile dall'ADF, l'originale deve essere caricato nell'ADF con il margine superiore in avanti e il lato da acquisire rivolto verso l'alto. Quando si esegue la scansione dal vetro dello scanner, l'originale deve essere caricato con il margine superiore rivolto verso il bordo destro del vetro di scansione.

Accertarsi inoltre che il documento non sia inclinato. Per ulteriori informazioni, vedere [Caricamento di un originale sul piano di scansione](#) o [Caricamento di un originale nell'alimentatore automatico documenti \(ADF\)](#).

- **Verificare che il testo del documento sia nitido.**

Per convertire correttamente il documento in testo modificabile, l'originale deve essere nitido e di alta qualità. Le condizioni indicate di seguito possono impedire la corretta conversione del documento da parte del software:

- Il testo dell'originale è sbiadito o la carta è arricciata.
- Il testo è troppo piccolo.
- La struttura del documento è troppo complessa.
- Il testo ha una spaziatura ridotta. Ad esempio, se il testo convertito dal software presenta caratteri mancanti o combinati, i caratteri "rn" potrebbero venire visualizzati come "m".
- Il testo è stampato su uno sfondo colorato. Con uno sfondo a colori, le immagini in primo piano potrebbero apparire poco nitide.

- **Scegliere il profilo corretto.**

Assicurarsi di selezionare un collegamento o un'impostazione predefinita che consenta di effettuare la scansione come testo modificabile. Queste opzioni utilizzano le impostazioni di scansione sviluppate per ottimizzare la qualità della scansione OCR. In Windows, utilizzare il collegamento **Testo modificabile (OCR)** o **Salva come PDF**. In Mac OS X, utilizzare l'impostazione predefinita **Documenti**.

- **Salvare il file nel formato corretto.**

Per estrarre solo il testo del documento, senza la formattazione dell'originale, selezionare un formato di testo normale (come **Testo (.txt)** o **TXT**). Per estrarre il testo e parte della formattazione originale, selezionare il formato Rich Text Format (come **Rich Text (.rtf)** o **RTF**) o quello PDF con ricerca consentita (**PDF con ricerca (.pdf)** o **PDF con ricerca consentita**).

---

# 4 Copia

È possibile realizzare copie a colori e in scala di grigi di alta qualità su numerosi tipi e formati di carta.

---

 **Nota** Se quando arriva un fax si sta copiando un documento, il fax viene archiviato nella memoria della stampante fino alla fine della copia. Di conseguenza, il numero di pagine del fax che possono essere memorizzate potrebbe essere inferiore.

---

Questo capitolo tratta i seguenti argomenti:

- [Copia di documenti](#)
- [Modifica delle impostazioni di copia](#)

## Copia di documenti

È possibile creare copie di qualità usando il pannello di controllo della stampante.

### Per copiare i documenti

1. Verificare che nel vassoio principale sia caricata la carta. Per maggiori informazioni, vedere [Caricamento dei supporti](#).
2. Posizionare gli originali a faccia in giù sul piano di scansione o a faccia in su nell'ADF. Per ulteriori informazioni, vedere [Caricamento di un originale sul piano di scansione](#) o [Caricamento di un originale nell'alimentatore automatico documenti \(ADF\)](#).

---

 **Nota** Se si copia una foto, posizionare la foto sul vetro dello scanner con il lato da acquisire rivolto verso il basso, come indicato dall'icona sul bordo del vetro.

---

3. Nella schermata iniziale sul pannello di controllo della stampante, premere il pulsante a destra di **Copia**.
4. Modificare le impostazioni desiderate. Per maggiori informazioni, vedere [Modifica delle impostazioni di copia](#).
5. Per avviare una copia, premere il pulsante a destra di **Copia nero** o **Copia colore**.

---

 **Nota** Se si ha un originale a colori, selezionando **Copia nero** si ottiene una copia in bianco e nero dell'originale a colori, mentre selezionando **Copia colore** si ottiene una copia a colori dell'originale.

---

## Modifica delle impostazioni di copia

È possibile personalizzare le seguenti impostazioni di copia utilizzando il pannello di controllo della stampante:



- Numero di copie
- Formato carta copia
- Tipo carta
- Qualità o velocità copia



- Più chiara/scura
- Ridimensionamento originali per adattamento a vari formati carta

Queste impostazioni possono essere utilizzate per singoli lavori di copia oppure possono essere salvate come impostazioni predefinite per tutti i lavori successivi.

### **Per modificare le impostazioni di copia di un singolo lavoro**

1. Nella schermata iniziale sul pannello di controllo della stampante, premere il pulsante a destra di **Copia**.
2. Premere il pulsante  (Configura) e quindi, utilizzando i pulsanti a destra, scorrere fino alle impostazioni di copia da modificare e selezionarle.
3. Premere il pulsante  (Nero) e quindi il pulsante a destra di **Copia nero** o **Copia colore**.

### **Per salvare le impostazioni correnti come predefinite per i lavori futuri**

1. Nella schermata iniziale sul pannello di controllo della stampante, premere il pulsante a destra di **Copia**.
2. Premere il pulsante  (Configura) e quindi, utilizzando i pulsanti a destra, scorrere fino alle impostazioni di copia da modificare e selezionarle.
3. Utilizzando i pulsanti a destra, scorrere fino a **Imposta nuove predef.** e selezionarla, quindi premere il pulsante accanto a **Sì**.

---

# 5 Fax

Si può usare la stampante per inviare e ricevere fax sia in bianco e nero che a colori. Per inviare i fax in modo facile e veloce a numeri utilizzati di frequente, è possibile pianificare l'invio differito e configurare le selezioni rapide. Dal pannello di controllo della stampante è inoltre possibile impostare un certo numero di opzioni fax, quali la risoluzione e la regolazione del contrasto dei fax inviati.

---

 **Nota** Prima di utilizzare il fax, verificare di aver configurato correttamente la stampante per le operazioni di fax. È possibile che questa operazione sia già stata effettuata come parte dell'impostazione iniziale utilizzando il pannello di controllo oppure il software HP fornito con la stampante. È possibile verificare se il fax è impostato correttamente eseguendo il test di configurazione del fax dal pannello di controllo. Per ulteriori informazioni sul test del fax, fare riferimento a [Test della configurazione del fax](#).

---

Questo capitolo tratta i seguenti argomenti:

- [Invio di un fax](#)
- [Ricezione di un fax](#)
- [Impostazione delle voci di selezione rapida](#)
- [Modifica delle impostazioni fax](#)
- [Fax e servizi telefonici digitali](#)
- [Invio di fax su Protocollo Internet \(FoIP\)](#)
- [Cancellazione del registro del fax](#)
- [Visualizzazione della cronologia chiamate](#)
- [Utilizzo dei rapporti](#)

## Invio di un fax

È possibile inviare un fax in vari modi. Utilizzando il pannello di controllo della stampante, è possibile inviare un fax a colori o in bianco e nero. È anche possibile inviare un fax manualmente da un telefono esterno. Ciò consente di parlare con il destinatario prima di inviare il fax.

Questo capitolo tratta i seguenti argomenti:

- [Invio di un fax dal pannello di controllo della stampante](#)
- [Invio di un fax dal computer](#)
- [Invio manuale di un fax da un telefono](#)

### Invio di un fax dal pannello di controllo della stampante

Questo capitolo tratta i seguenti argomenti:

- [Invio di un fax](#)
- [Invio di un fax tramite selezione monitor](#)
- [Invio di un fax dalla memoria](#)
- [Programmazione di un fax da inviare successivamente](#)
- [Invio di un fax a più destinatari](#)

## Invio di un fax

È possibile inviare facilmente un fax in bianco e nero o a colori di una o più pagine utilizzando il pannello di controllo della stampante.

---

 **Nota** Se si desidera una conferma stampata per i fax inviati correttamente, attivare la conferma fax **prima** dell'invio di qualsiasi fax. Per maggiori informazioni, vedere [Stampa di rapporti di conferma del fax](#).

 **Suggerimento** È anche possibile inviare un fax manualmente dal telefono o utilizzando la funzione di controllo selezione. Queste funzioni consentono di controllare l'andamento della selezione. Sono inoltre utili quando si desidera utilizzare una scheda telefonica per l'addebito della chiamata ed è necessario rispondere alle richieste con i toni dei tasti durante la selezione.

---

### Per inviare un fax dal pannello di controllo della stampante

1. Caricare l'originale con il lato di stampa rivolto verso il basso e allineato con l'angolo anteriore destro della superficie di scansione.  
Per ulteriori informazioni, vedere [Caricamento di un originale sul piano di scansione](#) o [Caricamento di un originale nell'alimentatore automatico documenti \(ADF\)](#).
2. Nella schermata iniziale, premere il pulsante a destra di **Fax**.
3. Immettere il numero di fax utilizzando il tastierino numerico.

---

 **Suggerimento** Per inserire una pausa durante la composizione del numero del fax, premere ripetutamente \* fino a visualizzare un trattino (-) sul display.

---

4. Premere il pulsante a destra di **Avvio fax** e quindi premere il pulsante a destra di **Nero o Colore**.

---

 **Suggerimento** Se il destinatario rileva dei problemi in merito alla qualità del fax che è stato inviato, è possibile tentare di modificare la risoluzione o il contrasto del fax.

---

### Invio di un fax tramite selezione monitor

Controllo selezione consente di udire i toni di selezione, le richieste o altri suoni attraverso gli altoparlanti presenti sulla stampante. Ciò consente di rispondere alle richieste durante la selezione e di controllare la velocità di selezione.

---

 **Suggerimento** Se si utilizza una scheda telefonica e non si immette il PIN con sufficiente rapidità, la stampante potrebbe iniziare troppo presto l'invio dei toni del fax impedendo il riconoscimento del PIN da parte del servizio di gestione della scheda telefonica. In questo caso, è possibile creare una voce di selezione rapida contenente il PIN della scheda telefonica. Per maggiori informazioni, vedere [Impostazione delle voci di selezione rapida](#).

 **Nota** Accertarsi che il volume sia attivato per avvertire il segnale di linea.

---

## Per inviare un fax tramite il controllo selezione dal pannello di controllo della stampante

### 1. Caricare gli originali.

Per ulteriori informazioni, vedere la sezione Caricamento di un originale sul piano di scansione o Caricamento di un originale nell'alimentatore automatico documenti (ADF).

### 2. Nella schermata iniziale, utilizzando i pulsanti a destra, selezionare **Fax**, selezionare **Avvio fax** e infine selezionare **Nero o Colore**.

- Se la stampante rileva un originale caricato nell'ADF, si avvertirà il segnale di linea.
- Se si carica l'originale sul piano di scansione, selezionare **Fax da superficie**.

### 3. Quando si avverte il segnale di linea, immettere il numero tramite il tastierino sul pannello di controllo della stampante.

### 4. Attenersi alle eventuali richieste formulate in linea.

---

 **Suggerimento** Se si utilizza una scheda telefonica per l'invio di un fax e il PIN è stato memorizzato come selezione rapida, quando viene richiesto di immettere il PIN, premere il pulsante a destra di **Contatti rapidi** per selezionare la voce di selezione rapida dove è memorizzato il PIN.

---

Il fax viene inviato alla risposta dell'apparecchio fax ricevente.

## Invio di un fax dalla memoria

È possibile acquisire tramite scanner un fax in bianco e nero direttamente nella memoria del fax e poi inviarlo dalla memoria stessa. Questa funzione è utile se il numero di fax che si sta contattando è occupato o temporaneamente non disponibile. La stampante esegue la scansione degli originali nella memoria e li invia quando è possibile eseguire un collegamento con l'apparecchio fax ricevente. Dopo che la stampante ha eseguito la scansione delle pagine in memoria, è possibile rimuovere immediatamente gli originali dal vassoio dell'alimentatore documenti o dal vetro dello scanner.

---

 **Nota** Dalla memoria si possono mandare solo fax in bianco e nero.

---

## Per inviare un fax dalla memoria

### 1. Caricare gli originali.

Per ulteriori informazioni, vedere la sezione Caricamento di un originale sul piano di scansione o Caricamento di un originale nell'alimentatore automatico documenti (ADF).

### 2. Nella schermata iniziale del pannello di controllo della stampante, premere il pulsante a destra di **Fax**.

### 3. Premere il pulsante (Configura) e quindi, utilizzando i pulsanti a destra, scorrere fino alla voce **Scansione e fax** e selezionarla.

### 4. Scorrere fino alla voce **Invio fax** e selezionarla.

5. Immettere il numero di fax utilizzando il tastierino o premere il pulsante a destra di **Contatti rapidi** per selezionare un numero dalla rubrica oppure dall'elenco dei numeri selezionati o da cui si è ricevuto un fax.
6. Premere il pulsante a destra di **Avvia fax nero**.  
La stampante acquisisce gli originali in memoria e invia il fax quando l'apparecchio fax ricevente è disponibile.

### Programmazione di un fax da inviare successivamente

È possibile programmare l'invio di un fax in bianco e nero entro le 24 ore successive. Ciò consente di inviare un fax in bianco e nero nelle ore della sera, quando le linee telefoniche non sono occupate o i costi telefonici sono inferiori. La stampante invia automaticamente il fax all'ora prestabilita.

È possibile programmare l'invio di un solo fax alla volta. È comunque possibile continuare a inviare fax normalmente quando è programmato l'invio di un documento.

---

 **Nota** È possibile inviare solo fax programmati in bianco e nero.

**Nota** È necessario impostare data e ora della stampante prima di poter utilizzare questa funzione.

---

### Per programmare l'invio di un fax dal pannello di controllo della stampante

1. Caricare gli originali.  
Per ulteriori informazioni, vedere la sezione Caricamento di un originale sul piano di scansione o Caricamento di un originale nell'alimentatore automatico documenti (ADF).
2. Nella schermata iniziale, premere il pulsante a destra di **Fax**.
3. Premere il pulsante  (Configura) e quindi, utilizzando i pulsanti a destra, scorrere fino alla voce **Invia fax più tardi** e selezionarla.
4. Immettere l'ora di invia premendo i pulsanti a destra dei tasti freccia e quindi premere il pulsante a destra di **OK**.
5. Immettere il numero di fax utilizzando il tastierino o premere il pulsante a destra di **Contatti rapidi** per selezionare un numero dalla rubrica oppure dall'elenco dei numeri selezionati o da cui si è ricevuto un fax.
6. Premere il pulsante a destra di **Avvia fax nero**.  
La stampante esegue la scansione di tutte le pagine e l'ora prestabilita viene visualizzata sul display. Il fax viene inviato all'ora prestabilita.

### Per annullare una fax programmato

1. Premere il messaggio **Invia fax più tardi** sul display.  
– oppure –  
Nella schermata iniziale del pannello di controllo della stampante, premere il pulsante a destra di **Fax**. Premere il pulsante  (Configura) e quindi, utilizzando i pulsanti a destra, scorrere fino alla voce **Invia fax più tardi** e selezionarla.
2. Scorrere fino alla voce **Annulla fax program.** e selezionarla.

### Invio di un fax a più destinatari

È possibile inviare un fax a più destinatari alla volta raggruppando singole voci di selezione rapida in voci di selezione rapida di gruppo. Per maggiori informazioni, vedere [Impostazione delle voci di selezione rapida](#).

#### Per inviare un fax a più destinatari utilizzando un gruppo di selezione rapida

1. Caricare gli originali.

Per ulteriori informazioni, vedere la sezione [Caricamento di un originale sul piano di scansione](#) o [Caricamento di un originale nell'alimentatore automatico documenti \(ADF\)](#).

2. Nella schermata iniziale sul pannello di controllo della stampante, premere il pulsante a destra di **Fax**, premere il pulsante a destra di **Contatti rapidi**, scorrere fino alla voce **Rubrica** e selezionarla e infine selezionare il gruppo di destinatari.
3. Premere il pulsante a destra di **Avvio fax** e quindi premere il pulsante a destra di **Nero**.

La stampante invia il documento a ciascun numero presente nel gruppo di voci di selezione rapida.



**Nota** Le selezioni rapide di gruppo possono essere utilizzate solo per inviare fax in bianco e nero a causa dei limiti di memoria. La stampante acquisisce il fax in memoria, quindi compone il primo numero. Una volta stabilita la connessione, l'unità invia il fax e compone il numero successivo. Se un numero è occupato o non risponde, la stampante segue le impostazioni relative a **Riseleziona se occupato** e **Riselez. su no risposta**. Se non è possibile stabilire una connessione, viene composto il numero successivo e creato un rapporto di errore.

### Invio di un fax dal computer

È possibile inviare un documento sul computer come fax, senza doverlo stampare e inviare come fax dalla stampante.



**Nota** I fax inviati dal computer con questo metodo usano la connessione fax della stampante e non la connessione internet o il modem del computer. Tuttavia, accertarsi che la stampante sia collegata ed una linea telefonica funzionante e che la funzione fax sia impostata e funzioni correttamente.

Per utilizzare questa funzionalità, si deve installare il software della stampante usando il programma di installazione disponibile sul CD del software HP fornito con la stampante.

#### Windows

1. Sul computer, aprire il documento che si vuole spedire come fax.
2. Nel menu **File** dell'applicazione, fare clic su **Stampa**.
3. Nell'elenco **Nome**, selezionare la stampante nel cui nome è presente la parola **"fax"**.
4. Per modificare le impostazioni (ad esempio selezionare se inviare il documento come fax a colori o meno), fare clic sul pulsante che apre la finestra di dialogo **Proprietà**. A seconda dell'applicazione in uso, questo pulsante potrebbe essere denominato **Proprietà**, **Opzioni**, **Imposta stampante**, **Stampante** o **Preferenze**.

5. Dopo aver modificato le impostazioni fare clic su **OK**.
6. Fare clic su **Stampa** o **OK**.
7. Immettere il numero del fax e altre informazioni del destinatario, modificare qualunque altra impostazione del fax e fare clic su **Invia fax**. La stampante inizia a comporre il numero del fax e a trasmettere il documento.

### Mac OS X

1. Sul computer, aprire il documento che si vuole spedire come fax.
2. Nel menu **File** dell'applicazione, fare clic su **Stampa**.
3. Selezionare la stampante nel cui nome è presente la parola “**(Fax)**”.
4. Selezionare **Destinatari fax** nel menu a comparsa sotto l'impostazione **Orientamento**.



**Nota** Se non si riesce a trovare il menu a comparsa, fare clic sul triangolo di apertura accanto a **Selezione stampante** o fare clic su **Mostra dettagli**.

---

5. Immettere il numero di fax e le altre informazioni negli appositi riquadri, poi fare clic su **Aggiungi ai destinatari**.
6. Selezionare **Modalità fax** e qualunque altra opzione di fax desiderata e fare clic su **Invia fax ora** per iniziare a comporre il numero e inviare il documento.

### Invio manuale di un fax da un telefono

L'invio manuale di fax consente all'utente di effettuare una chiamata telefonica e parlare con il destinatario prima di inviare il fax. Questo è molto utile qualora l'utente desideri prima informare il destinatario dell'invio del fax.

In base alla configurazione dell'apparecchio fax del destinatario, alla chiamata potrebbe rispondere il destinatario o l'apparecchio fax. Se il destinatario risponde al telefono, è possibile parlargli prima di inviare il fax. Se l'apparecchio fax risponde alla chiamata, è possibile inviare il fax direttamente quando si sentono i toni del fax dall'apparecchio ricevente.

### Per inviare manualmente un fax da un telefono interno

1. Caricare l'originale con il lato di stampa rivolto verso il basso e allineato con l'angolo anteriore destro della superficie di scansione.  
Per ulteriori informazioni, vedere [Caricamento di un originale sul piano di scansione](#) o [Caricamento di un originale nell'alimentatore automatico documenti \(ADF\)](#).
2. Nella schermata iniziale del pannello di controllo della stampante, premere il pulsante a destra di **Fax**.
3. Digitare il numero tramite la tastiera del telefono collegato alla stampante .



**Nota** Non utilizzare il tastierino del pannello di controllo della stampante quando si invia manualmente un fax. È necessario utilizzare la tastiera del telefono per comporre il numero del destinatario.

---

4. Se il destinatario risponde alla chiamata, è possibile iniziare una conversazione prima di inviare il fax.

---

 **Nota** Se a rispondere alla chiamata è la macchina fax, è possibile sentire i toni del fax dalla macchina fax del destinatario. Per inviare il fax, procedere con il passo successivo.

---

5. Quando si è pronti a inviare il fax, premere il pulsante a destra di **OK** e quindi il pulsante a destra di **Nero** o **Colore**.

Se si stava parlando con il destinatario prima di inviare il fax, informarlo di premere **Avvio** sull'apparecchio dopo aver avvertito i toni fax.

Durante la trasmissione del fax, la linea telefonica è muta. A questo punto, è possibile riagganciare il telefono. Se si desidera continuare a parlare con il destinatario, rimanere in linea fino al completamento della trasmissione del fax.

## Ricezione di un fax

È possibile ricevere i fax automaticamente o manualmente. Se si disabilita l'opzione **Risposta automatica**, si devono ricevere i fax manualmente. Se si abilita l'opzione **Risposta automatica** (impostazione predefinita), la stampante risponde automaticamente alle chiamate in ingresso e riceve il fax dopo il numero di squilli specificato dall'impostazione **Squilli fino risp.** (L'impostazione predefinita per **Squilli fino risp.** è di cinque squilli). Per maggiori informazioni, vedere [Modifica delle impostazioni fax](#).

Se si riceve un fax in formato Legale o di dimensioni superiori e la stampante non è configurata per utilizzare carta di questo formato, le dimensioni del fax verranno adattate al formato della carta effettivamente caricata. Se la funzione **Riduzione automatica** non è abilitata, la stampante stampa il fax su due pagine.

---

 **Nota** Se quando arriva un fax si sta copiando un documento, il fax viene archiviato nella memoria della stampante fino alla fine della copia. Di conseguenza, il numero di pagine del fax che possono essere memorizzate potrebbe essere inferiore.

---

- [Ricezione manuale di un fax](#)
- [Configurazione del backup dei fax](#)
- [Ristampa dei fax ricevuti dalla memoria](#)
- [Richiesta di ricezione fax](#)
- [Inoltro di fax a un altro numero](#)
- [Impostazione del formato carta per i fax ricevuti](#)
- [Impostazione della riduzione automatica per i fax in entrata](#)
- [Blocco di numeri fax indesiderati](#)
- [Ricezione dei fax sul computer tramite Fax digitale HP \(Fax a PC e Fax a Mac\)](#)

## Ricezione manuale di un fax

Mentre si è al telefono, l'interlocutore con cui si sta parlando può inviare un fax rimanendo in linea. Questa procedura è chiamata "invio di fax manuale". Seguire le istruzioni fornite in questa sezione per ricevere un fax manualmente.



È possibile ricevere manualmente fax da un telefono con le seguenti caratteristiche:

- Collegato direttamente alla stampante (sulla porta 2-EXT)
- Collegato alla stessa linea telefonica, ma non collegato direttamente alla stampante

### Per ricevere manualmente un fax

1. Verificare che la stampante sia accesa e che vi sia carta caricata nel vassoio principale.
2. Rimuovere gli originali dal vassoio dell'alimentatore di documenti.
3. Impostare l'opzione **Squilli fino risp.** su un valore elevato per consentire all'utente di rispondere alla chiamata in entrata prima che risponda la stampante. In alternativa, disattivare l'impostazione **Risposta automatica** in modo che la stampante non risponda automaticamente alle chiamate in entrata.
4. Se si è al telefono con la persona che invia il fax, chiederle di premere **Avvio** sull'apparecchio fax.
5. Se si avvertono i toni fax dell'apparecchio fax di origine, effettuare le seguenti operazioni:
  - a. Nella schermata iniziale del pannello di controllo della stampante, premere il pulsante a destra di **Fax**, quindi premere il pulsante a destra di **OK** e infine premere il pulsante a destra di **Ricevi fax manualmente**.
  - b. Quando la stampante inizia a ricevere il fax, è possibile riagganciare il telefono o rimanere in linea. Durante la trasmissione del fax, la linea telefonica è muta.

## Configurazione del backup dei fax

In base alle proprie preferenze e ai requisiti di sicurezza, è possibile configurare la stampante in modo che memorizzi i fax ricevuti.

---

 **Nota** Se la funzione di backup dei fax è abilitata e si spegne la stampante, tutti i fax archiviati in memoria vengono cancellati, inclusi i fax non stampati ricevuti mentre la stampante era in condizione di errore. Sarà necessario mettersi in contatto con i mittenti per chiedere loro di re inviare i fax non stampati. Per ottenere un elenco dei fax ricevuti, stampare il **Registro fax**. Il **Registro fax** non viene cancellato quando si spegne la stampante.

---

### Per impostare il backup dei fax dal pannello di controllo della stampante

1. Nella schermata iniziale, premere il pulsante  (Configura).
2. Utilizzando i pulsanti a destra, scorrere fino alla voce **Configurazione fax** e selezionarla, quindi selezionare **Configurazione avanzata** e infine **Ricezione con backup fax**.
3. Scorrere fino all'impostazione desiderata e selezionarla, quindi premere il pulsante a destra di **OK**.

---

<b>Accesa</b>	Questa è l'impostazione predefinita. Quando <b>Backup dei fax</b> è <b>Accesa</b> , la stampante archivia in memoria tutti i fax ricevuti. Ciò
---------------	------------------------------------------------------------------------------------------------------------------------------------------------

---

	<p>consente di ristampare gli ultimi 30 fax stampati, se ancora presenti in memoria.</p> <p><b>Nota</b> Quando la memoria è insufficiente, la stampante ricevendo nuovi fax, sovrascrive i fax stampati meno recentemente. Se la memoria è piena di fax non stampati, la stampante non risponde più alle chiamate fax in entrata.</p> <p><b>Nota</b> Se si riceve un fax di dimensioni eccessive, ad esempio una foto a colori con molti dettagli, è possibile che non possa essere memorizzato a causa delle limitazioni della memoria.</p>
<b>Solo in caso di errore</b>	<p>Indica alla stampante di memorizzare i fax solo se si verifica una condizione di errore che impedisce alla stampante di stampare i fax (ad esempio, se la stampante esaurisce la carta). La stampante continua ad archiviare i fax in entrata finché dispone di spazio nella memoria. Quando la memoria è piena, la stampante non risponde più alle chiamate fax in entrata. Una volta risolta la condizione di errore, i fax archiviati in memoria vengono stampati automaticamente ed eliminati dalla memoria.</p>
<b>Inattivo</b>	<p>I fax non vengono mai salvati nella memoria. Per esempio, è possibile disattivare <b>Backup dei fax</b> per ragioni di sicurezza. Se si verifica una condizione di errore che impedisce alla stampante di stampare (ad esempio, si esaurisce la carta), la stampante non risponde più alle chiamate fax in entrata.</p>

## Ristampa dei fax ricevuti dalla memoria

Quando la modalità **Backup dei fax** è impostata su **Accesa**, i fax ricevuti vengono memorizzati, indipendentemente dalla presenza o meno di condizioni di errore nella stampante.

 **Nota** Quando la memoria è piena, i fax stampati meno recenti vengono sovrascritti quando si ricevono nuovi fax. Se nessuno dei fax memorizzati è stato stampato, la stampante non sarà in grado di ricevere altre chiamate fax finché i fax memorizzati non vengono stampati o eliminati. È anche possibile cancellare i fax in memoria per motivi di sicurezza o riservatezza.

A seconda delle dimensioni dei fax in memoria, è possibile ristampare fino a otto dei fax stampati più recentemente, se sono ancora presenti in memoria. Ad esempio, è possibile che sia necessario ristampare i fax nel caso in cui si perda la copia degli ultimi fax stampati.

### Per ristampare i fax in memoria dal pannello di controllo della stampante

1. Verificare che nel vassoio principale sia caricata la carta. Per maggiori informazioni, vedere [Caricamento dei supporti](#).
2. Nella schermata iniziale, premere il pulsante  (Configura).
3. Utilizzando i pulsanti a destra, scorrere fino alla voce **Configurazione fax** e selezionarla, quindi selezionare **Strumenti fax** e infine **Ristampa fax in memoria**. I fax vengono stampati nell'ordine inverso di ricezione, ossia il fax ricevuto più di recente viene stampato per primo e così via.
4. Se si desidera interrompere la ristampa dei fax in memoria, premere il **X** (Pulsante di annullamento)

## Richiesta di ricezione fax

Il polling consente alla stampante di richiedere a un altro apparecchio fax l'invio di un fax in coda. Quando si utilizza la funzione **Richiedi fax**, la stampante chiama l'apparecchio fax designato e richiede il documento. È necessario che l'apparecchio fax designato sia impostato per il polling e disponga di un fax pronto per l'invio.

---

 **Nota** la stampante non supporta i codici di accesso per il polling. Verificare che per la stampante a cui viene richiesto il codice non sia stato impostato un codice di accesso (o non sia stato modificato il codice predefinito) altrimenti la stampante non sarà in grado di ricevere il fax.

---

### Per impostare la richiesta di ricezione di un fax dal pannello di controllo della stampante

1. Nella schermata iniziale, premere il pulsante a destra di **Fax**.
2. Premere il pulsante  (Configura) e quindi, utilizzando i pulsanti a destra, scorrere fino alla voce **Richiedi fax** e selezionarla.
3. Immettere il numero fax dell'altro apparecchio fax.  
- Oppure -  
Premere il pulsante a destra di **Contatti rapidi** per selezionare un numero nella **Rubrica** o nella **Cronologia chiamate**.
4. Premere il pulsante a destra di **Avvia fax nero**.

## Inoltro di fax a un altro numero

Si può impostare la stampante per inoltrare i fax ad un altro numero fax. Un fax a colori ricevuto viene inoltrato in bianco e nero.

Inviare un fax di prova per accertarsi che l'apparecchio fax sia in grado di ricevere i fax inoltrati.

### Per inoltrare i fax dal pannello di controllo della stampante

1. Nella schermata iniziale, premere il pulsante  (Configura).
2. Utilizzando i pulsanti a destra, scorrere fino alla voce **Configurazione fax** e selezionarla, quindi selezionare **Configurazione avanzata** e infine **Inoltro fax**.
3. Selezionare **On (Stampa e inoltro)** per stampare e inoltrare il fax oppure **On (Inoltro)** per inoltrare il fax.

---

 **Nota** Se la stampante non è in grado di inoltrare i fax all'apparecchio designato (ad esempio, se non è acceso), la stampante stampa il fax. Se la stampante è stata configurata in modo da stampare automaticamente i rapporti di errore per i fax ricevuti, stamperà anche un rapporto di errore.

---

4. Quando richiesto, immettere il numero dell'apparecchio fax a cui verranno inoltrati i fax, quindi premere il pulsante a destra di **OK**. Immettere le necessarie informazioni per ciascuna delle seguenti richieste: data inizio, ora inizio, data fine, e ora fine.
5. Inoltro fax attivato. Premere il pulsante a destra di **OK** per confermare.  
Se la stampante si spegne mentre è attivata la funzione di inoltro fax, vengono salvate le impostazioni di inoltro fax e numero di telefono. Quando si ripristina l'alimentazione alla stampante, l'impostazione di inoltro fax è ancora **On**.



**Nota** Si può disabilitare l'inoltro dei fax selezionando **Off** dal menu **Inoltro fax**.

## Impostazione del formato carta per i fax ricevuti

È possibile selezionare il formato della carta per i fax in ricezione. Il formato carta selezionato deve corrispondere a quello caricato nel vassoio principale di alimentazione. I fax possono essere stampati solo su carta Lettera, A4 o Legale.



**Nota** Se nel vassoio principale viene caricato un formato carta errato durante la ricezione di un fax, questo non viene stampato e viene visualizzato un messaggio di errore sul display. Caricare carta formato Lettera, A4 o Legale, quindi premere il pulsante accanto a **OK** per stampare il fax.

### Per impostare il formato carta per i fax ricevuti dal pannello di controllo della stampante

1. Nella schermata iniziale, premere il pulsante  (Configura).
2. Utilizzando i pulsanti a destra, scorrere fino alla voce **Configurazione fax** e selezionarla, quindi selezionare **Configur. fax base** e infine **Formato carta fax**.
3. Scorrere fino all'opzione desiderata e selezionarla, quindi premere il pulsante a destra di **OK**.

## Impostazione della riduzione automatica per i fax in entrata

L'impostazione **Riduzione automatica** determina il comportamento della stampante se si riceve un fax di dimensioni superiori al formato carta predefinito. Questa impostazione è attivata automaticamente in modo da consentire la riduzione dell'immagine del fax in entrata per farlo rientrare in una sola pagina, se possibile. Se questa funzione è disattivata, le informazioni che non rientrano nella prima pagina vengono stampate su una seconda pagina. La funzione **Riduzione automatica** è utile se si riceve un fax nel formato Legale e nel vassoio principale di alimentazione è caricata carta di formato Lettera.

### Per impostare la riduzione automatica dal pannello di controllo della stampante

1. Nella schermata iniziale, premere il pulsante  (Configura).
2. Utilizzando i pulsanti a destra, scorrere fino alla voce **Configurazione fax** e selezionarla, quindi selezionare **Configurazione avanzata** e infine **Riduzione automatica**.
3. Selezionare **On** oppure **Off**, quindi premere il pulsante a destra di **OK**.

## Blocco di numeri fax indesiderati

Se si effettua l'abbonamento ad un servizio ID chiamante tramite la propria società telefonica, è possibile bloccare numeri fax specifici in modo che in futuro la stampante non stampi più i fax ricevuti da tali numeri. Quando si riceve una chiamata fax, la stampante confronta il numero con l'elenco dei numeri fax indesiderati per stabilire se bloccare o meno la chiamata. Se il numero corrisponde ad un numero contenuto nell'elenco dei numeri fax indesiderati, il fax non viene stampato. La quantità massima di numeri fax che è possibile bloccare dipende dal modello.

---

 **Nota** Questa funzionalità non è supportata in alcuni paesi/regioni.

**Nota** Se non vengono aggiunti numeri telefonici nell'elenco degli ID chiamanti, si presume che l'utente non sia abbonato al servizio ID chiamante.

---

- [Aggiungere numeri all'elenco fax indesiderati](#)
- [Rimozione dei numeri dall'elenco fax indesiderati](#)
- [Stampa di un elenco fax indesiderati](#)

### Aggiungere numeri all'elenco fax indesiderati

Per bloccare numeri specifici, è possibile aggiungerli all'elenco dei numeri indesiderati.

#### Per aggiungere un numero all'elenco fax indesiderati

1. Nella schermata iniziale, premere il pulsante  (Configura).
2. Utilizzando i pulsanti a destra, scorrere fino alla voce **Configurazione fax** e selezionarla, quindi selezionare **Configur. fax base** e infine **Config. fax ind.**
3. Viene visualizzato un messaggio che richiede l'ID del chiamante per bloccare i fax indesiderati. Premere il pulsante a destra di **OK** per continuare.
4. Scorrere fino alla voce **Agg. a el. ind.** e selezionarla.
5. Per selezionare un numero fax da bloccare nell'elenco degli ID chiamante, selezionare **Seleziona da cronol ID chiamanti**.  
- oppure -  
Per immettere manualmente un numero fax da bloccare, scorrere fino alla voce **Immettere nuovo numero** e selezionarla.
6. Dopo aver immesso un numero fax da bloccare, premere il pulsante a destra di **OK**.

---

 **Nota** Immettere il numero di fax così come visualizzato sul display del pannello di controllo e non il numero di fax indicato sull'intestazione del fax ricevuto, in quanto questi numeri possono essere differenti.

---

### Rimozione dei numeri dall'elenco fax indesiderati

Se non si desidera più bloccare un numero, è possibile rimuovere tale numero dall'elenco dei fax indesiderati.

#### Per rimuovere dei numeri dall'elenco dei numeri fax indesiderati

1. Nella schermata iniziale sul pannello di controllo della stampante, premere il pulsante  (Configura).
2. Utilizzando i pulsanti a destra, scorrere fino alla voce **Configurazione fax** e selezionarla, quindi selezionare **Configur. fax base** e infine **Config. fax ind.**
3. Scorrere fino alla voce **Rimuovi da el. indes.** e selezionarla.
4. Scorrere fino al numero da rimuovere e quindi premere il pulsante a destra di **OK**.

#### Stampa di un elenco fax indesiderati

Usare le seguenti procedure per stampare un elenco dei numeri di fax indesiderati.

#### Per stampare un elenco fax indesiderati

1. Nella schermata iniziale sul pannello di controllo della stampante, premere il pulsante  (Configura).
2. Utilizzando i pulsanti a destra, scorrere fino alla voce **Configurazione fax** e selezionarla, quindi selezionare **Configur. fax base** e infine **Config. fax ind.**
3. Scorrere fino alla voce **Stampa rapporti** e selezionarla, quindi selezionare **Elenco indesiderati**.

### Ricezione dei fax sul computer tramite Fax digitale HP (Fax a PC e Fax a Mac)

Se la stampante è collegata al computer con un cavo USB, è possibile utilizzare il Fax digitale HP (Fax a PC e Fax a Mac) per ricevere automaticamente i fax e salvarli direttamente sul computer. Le opzioni Da fax a PC e Da fax a Mac consentono di memorizzare le copie digitali dei fax così da eliminare i tipici problemi legati alla presenza di troppi documenti cartacei.

I file ricevuti vengono salvati in formato TIFF (Tagged Image File Format). Alla ricezione del fax, viene visualizzata una notifica con un collegamento alla cartella in cui il fax viene salvato.

I file vengono nominati con il seguente metodo: XXXX\_YYYYYYYY\_ZZZZZZ.tif, dove X rappresenta le informazioni del mittente, Y è la data e Z è l'ora di ricezione del fax.

---

 **Nota** La funzione Fax a PC e Fax a Mac è disponibile solo per i fax in bianco e nero. I fax a colori vengono stampati e non salvati sul computer.

---

Questo capitolo tratta i seguenti argomenti:

- [Requisiti di Fax a PC e Fax a Mac](#)
- [Attivazione di Da fax a PC e Da fax a Mac](#)
- [Modifica delle impostazioni di Da fax a PC e Da fax a Mac](#)

## Requisiti di Fax a PC e Fax a Mac

- Il computer amministratore, il computer che ha attivato le funzioni Fax a PC o Fax a Mac deve essere sempre acceso. Solo un computer può avere funzioni di amministratore per Fax a PC o Fax a Mac.
- La cartella di destinazione sul computer o sul server deve essere sempre attiva. Il computer di destinazione deve essere attivo, i fax non verranno salvati se il computer è in sospensione o ibernato.
- La condivisione dei file deve essere attivata ed è necessario disporre dell'accesso in scrittura a una cartella di condivisione Windows (SMB).
- La carta deve essere stata caricata nel vassoio di alimentazione. Per maggiori informazioni, vedere [Caricamento dei supporti](#).

## Attivazione di Da fax a PC e Da fax a Mac

In un computer con sistema operativo Windows, è possibile utilizzare la Configurazione guidata di Fax digitale per attivare Fax a PC. Su un computer Macintosh è possibile utilizzare HP Utility.

### Configurazione di Fax a PC (Windows)

1. Dal desktop del computer, fare clic su **Start**, selezionare **Programmi** o **Tutti i programmi**, selezionare la cartella per la stampante HP, quindi selezionare l'opzione per la stampante HP.
2. Nella finestra che si apre, selezionare **Stampa, Scansione e Fax** e selezionare Configurazione guidata fax digitali in **Fax**.
3. Seguire le istruzioni visualizzate sullo schermo.

### Per configurare Fax a Mac (Mac OS X)

1. Aprire HP Utility. Per maggiori informazioni, vedere [HP Utility \(Mac OS X\)](#).
2. Fare clic sull'icona **Applicazioni** sulla barra HP Utility.
3. Fare doppio clic su **HP Setup Assistant** e seguire le istruzioni visualizzate sullo schermo.

## Modifica delle impostazioni di Da fax a PC e Da fax a Mac

In qualsiasi momento è possibile aggiornare le impostazioni di Fax a PC sul computer dalla Configurazione guidata di Fax digitale. È possibile aggiornare le impostazioni di Fax a Mac da HP Utility.

Dal pannello di controllo della stampante è possibile disattivare la funzione Da fax a PC o Da fax a Mac e disabilitare la stampa dei fax.

### Per modificare le impostazioni dal pannello di controllo della stampante

1. Nella schermata iniziale, premere il pulsante  (Configura).
2. Utilizzando i pulsanti a destra, scorrere fino alla voce **Configurazione fax** e selezionarla, quindi selezionare **Configur. fax base** e infine **Fax digitale HP**.
3. Scorrere fino all'impostazione da modificare e selezionarla. È possibile modificare le seguenti impostazioni:
  - **Visualizza impostazioni:** Visualizza il nome del computer sul quale è configurata l'amministrazione di Fax a PC o Fax a Mac.
  - **Disattiva fax digitale HP:** Disattivare Da fax a PC o Da fax a Mac.



**Nota** Utilizzare il software HP sul proprio computer per attivare Fax a PC o Fax a Mac.

---

- **Stampa fax: On/Off:** Selezionare questa opzione per stampare i fax al momento della ricezione. Anche se si disabilita la stampa, i fax a colori vengono stampati ugualmente.

### Per modificare le impostazioni nel software HP (Windows)

1. Dal desktop del computer, fare clic su **Start**, selezionare **Programmi** o **Tutti i programmi**, selezionare la cartella per la stampante HP, quindi selezionare l'opzione per la stampante HP.
2. Nella finestra che si apre, selezionare **Stampa, Scansione e Fax** e selezionare Configurazione guidata fax digitali in **Fax**.
3. Seguire le istruzioni visualizzate sullo schermo.

### Per modificare le impostazioni da HP Utility (Mac OS X)

1. Aprire HP Utility. Per maggiori informazioni, vedere [HP Utility \(Mac OS X\)](#).
2. Fare clic sull'icona **Applicazioni** sulla barra HP Utility.
3. Fare doppio clic su **HP Setup Assistant** e seguire le istruzioni visualizzate sullo schermo.

### Disattivazione di Da fax a PC o Da fax a Mac

1. Nella schermata iniziale sul pannello di controllo della stampante, premere il pulsante  (Configura).
2. Utilizzando i pulsanti a destra, scorrere fino alla voce **Configurazione fax** e selezionarla, quindi selezionare **Configur. fax base** e infine **Fax digitale HP**.
3. Scorrere fino alla voce **Disattiva fax digitale HP** e selezionarla.

## Impostazione delle voci di selezione rapida

È possibile impostare i numeri di fax utilizzati più spesso come voci di selezione rapida. Ciò consente di selezionare rapidamente i numeri utilizzando il pannello di controllo della stampante.



---

 **Suggerimento** Oltre a creare e gestire le voci di selezione rapida dal pannello di controllo della stampante, è anche possibile utilizzare gli strumenti installati sul computer, ad esempio il software HP incluso con la stampante e il server Web incorporato (EWS) della stampante. Per maggiori informazioni, vedere [Strumenti di gestione della stampante](#).

---

Questo capitolo tratta i seguenti argomenti:

- [Configurazione e modifica di voci di Contatti rapidi](#)
- [Configurazione e modifica di voci dei gruppi di Contatti rapidi](#)
- [Eliminazione delle voci di Contatti rapidi](#)
- [Stampa di un elenco di voci di selezione rapida](#)

## Configurazione e modifica di voci di Contatti rapidi

È possibile memorizzare numeri fax come voci di Contatti rapidi.

### Per configurare le voci di Contatti rapidi

1. Nella schermata iniziale sul pannello di controllo della stampante, premere il pulsante a destra di **Fax** e quindi premere il pulsante a destra di **Contatti rapidi**.
2. Utilizzando i pulsanti a destra, selezionare **Rubrica** e quindi **Aggiungi contatti**.
3. Digitare il numero fax e quindi premere il pulsante a destra di **OK**.

---

 **Nota** Includere le pause o altri numeri necessari, ad esempio un prefisso, un codice di accesso per numeri esterni a un centralino (solitamente 9 o 0) o un prefisso internazionale.

---

4. Digitare il nome per la voce e quindi premere il pulsante a destra di **OK**.

### Per modificare le voci di Contatti rapidi

1. Nella schermata iniziale sul pannello di controllo della stampante, premere il pulsante a destra di **Fax** e quindi premere il pulsante a destra di **Contatti rapidi**.
2. Utilizzando i pulsanti a destra, scorrere fino alla voce **Config. rubrica** e selezionarla, quindi selezionare **Agg/Mod contatto** e infine **Contatti singoli**.
3. Scorrere fino alla voce da modificare e selezionarla, immettere il nuovo numero fax (se necessario) e quindi premere il pulsante a destra di **OK**.

---

 **Nota** Includere le pause o altri numeri necessari, ad esempio un prefisso, un codice di accesso per numeri esterni a un centralino (solitamente 9 o 0) o un prefisso internazionale.

---

4. Digitare il nuovo nome per la voce (se necessario) e quindi premere il pulsante a destra di **OK**.

## Configurazione e modifica di voci dei gruppi di Contatti rapidi

È possibile memorizzare gruppi di numeri fax come voci dei gruppi di Contatti rapidi.

### Per configurare le voci di Contatti rapidi

---

 **Nota** Prima di creare un gruppo di voci di selezione rapida, è necessario avere creato almeno una voce di Contatti rapidi.

---

1. Nella schermata iniziale sul pannello di controllo della stampante, premere il pulsante a destra di **Fax** e quindi premere il pulsante a destra di **Contatti rapidi**.
2. Utilizzando i pulsanti a destra, scorrere fino alla voce **Contatti gruppo** e selezionarla, quindi selezionare **Aggiungi gruppo**.
3. Scorrere fino alle voci da includere nel gruppo di Contatti rapidi e selezionarle, quindi selezionare **Chiudi**.
4. Digitare il nome per il gruppo e quindi premere il pulsante a destra di **OK**.

### Per modificare le voci dei gruppi di Contatti rapidi

1. Nella schermata iniziale sul pannello di controllo della stampante, premere il pulsante a destra di **Fax** e quindi premere il pulsante a destra di **Contatti rapidi**.
2. Utilizzando i pulsanti a destra, scorrere fino alla voce **Config. rubrica** e selezionarla, quindi selezionare **Agg/Mod contatto** e infine **Contatti gruppo**.
3. Scorrere fino al gruppo da modificare e selezionarlo. Per aggiungere o rimuovere le voci dal gruppo, selezionare le voci da includere o da rimuovere, quindi selezionare **OK**.
4. Digitare il nuovo nome per il gruppo (se necessario) e quindi premere il pulsante a destra di **OK**.

## Eliminazione delle voci di Contatti rapidi

Per eliminare le voci di Contatti rapidi o le voci dei gruppi di Contatti rapidi, fare quanto segue:

1. Nella schermata iniziale sul pannello di controllo della stampante, premere il pulsante a destra di **Fax** e quindi premere il pulsante a destra di **Contatti rapidi**.
2. Utilizzando i pulsanti a destra, selezionare **Config. rubrica** e quindi **Elimina contatti**.
3. Scorrere fino alle voci da eliminare e selezionarle, quindi selezionare **Chiudi**.
4. Premere il pulsante a destra di **Sì** per confermare.

 **Nota** L'eliminazione di una voce all'interno di un gruppo non comporta l'eliminazione della singola voce.

---

## Stampa di un elenco di voci di selezione rapida

Per stampare un elenco di tutte le voci di selezione rapida impostate, completare la procedura seguente.

1. Caricare la carta nel vassoio. Per maggiori informazioni, vedere [Caricamento dei supporti](#).
2. Nella schermata iniziale, premere il pulsante  (Configura).
3. Utilizzando i pulsanti a destra, scorrere fino alla voce **Configurazione fax** e selezionarla, quindi selezionare **Rapporti fax** e infine **Elenco contatti rubrica**.

## Modifica delle impostazioni fax

Dopo avere completato la procedura descritta nella Guida introduttiva fornita con la stampante, utilizzare la procedura descritta di seguito per modificare le impostazioni iniziali o per configurare nuove opzioni per l'invio dei fax.

- [Configurazione dell'intestazione del fax](#)
- [Impostazione della modalità di risposta \(risposta automatica\)](#)
- [Impostazione del numero di squilli prima della risposta](#)
- [Modifica del tipo di squillo di risposta per la differenziazione degli squilli](#)
- [Impostazione del tipo di segnale](#)
- [Configurazione delle opzioni di riselectazione](#)
- [Impostazione della velocità del fax](#)
- [Impostazione del volume audio del fax](#)
- [Impostazione della modalità di correzione errori](#)

## Configurazione dell'intestazione del fax

Nella parte superiore di ogni fax inviato viene stampata un'intestazione contenente il nome e il numero di fax del mittente. HP raccomanda di impostare l'intestazione del fax usando il software HP fornito con la stampante. È inoltre possibile impostare l'intestazione fax dal pannello di controllo della stampante, come descritto di seguito.

---

 **Nota** In alcuni paesi/regioni l'intestazione del fax costituisce un requisito obbligatorio.

---

### Per impostare o modificare l'intestazione del fax

1. Nella schermata iniziale, premere il pulsante  (Configura).
2. Utilizzando i pulsanti a destra, scorrere fino alla voce **Configurazione fax** e selezionarla, quindi selezionare **Configur. fax base** e infine **Intestazione fax**.
3. Immettere il proprio nome o quello dell'azienda e quindi premere il pulsante a destra di **OK**.
4. Immettere il numero fax e quindi premere il pulsante a destra di **OK**.

## Impostazione della modalità di risposta (risposta automatica)

La modalità di risposta determina se la stampante deve rispondere alle chiamate in arrivo.

- Attivare l'impostazione **Risposta automatica** se si desidera che la stampante risponda **automaticamente** ai fax. La stampante risponderà a tutte le chiamate in entrata e ai fax.
- Disattivare l'impostazione **Risposta automatica** se si desidera ricevere i fax **manualmente**. È necessario rispondere di persona alle chiamate fax in entrata, altrimenti la stampante non sarà in grado di ricevere i fax.

### Per impostare la modalità di risposta

1. Nella schermata iniziale, premere il pulsante  (Configura).
2. Utilizzando i pulsanti a destra, scorrere fino alla voce **Configurazione fax** e selezionarla, quindi selezionare **Risposta automatica**.
3. Selezionare **On** oppure **Off**.

## Impostazione del numero di squilli prima della risposta

Se si attiva l'opzione **Risposta automatica**, è possibile specificare il numero di squilli che devono essere emessi prima che il dispositivo risponda automaticamente alle chiamate in arrivo.

L'impostazione **Squilli fino risp.** è importante se sulla stessa linea telefonica della stampante è presente una segreteria telefonica. Ad esempio, impostare il numero minimo per la segreteria telefonica e il massimo per la stampante. La segreteria telefonica risponde alla chiamata e la stampante controlla la linea. Se la stampante individua dei segnali fax, riceve il fax. Se si tratta di una chiamata vocale, il messaggio viene registrato dalla segreteria telefonica.

### Per impostare il numero di squilli prima della risposta

1. Nella schermata iniziale, premere il pulsante  (Configura).
2. Utilizzando i pulsanti a destra, scorrere fino alla voce **Configurazione fax** e selezionarla, quindi selezionare **Configur. fax base** e infine **Squilli fino risp.**
3. Scorrere fino al numero di squilli desiderato e quindi premere il pulsante a destra di **OK**.

## Modifica del tipo di squillo di risposta per la differenziazione degli squilli

Molte società telefoniche offrono una funzione di differenziazione degli squilli che consente di disporre di più numeri telefonici sulla stessa linea. Abbonandosi a questo servizio, ciascun numero disporrà di uno squillo diverso.

HP consiglia di richiedere alla società telefonica di assegnare uno squillo doppio o triplo al numero fax. Quando la stampante rileva il tipo di squillo specificato, risponde alla chiamata e riceve il fax.

---

 **Suggerimento** È inoltre possibile utilizzare la funzione di rilevamento del tipo di squillo nel pannello di controllo della stampante per impostare la suoneria diversificata. Con questa funzione, la stampante riconosce e registra il tipo di squillo di una chiamata in arrivo e, in base ad essa, determina automaticamente il tipo di squillo diversificato assegnato dalla società telefonica alle chiamate fax.

---

Se il servizio di suoneria differenziata non è disponibile, utilizzare il tipo di squillo predefinito **Tutti gli squilli**.

---

 **Nota** La stampante non può ricevere fax quando il numero di telefono principale risulta sganciato.

---

### **Per modificare il tipo di squillo di risposta per la differenziazione degli squilli**

1. Verificare che la stampante sia impostata per la risposta automatica alle chiamate fax.
2. Nella schermata iniziale, premere il pulsante  (Configura).
3. Utilizzando i pulsanti a destra, scorrere fino alla voce **Configurazione fax** e selezionarla, quindi selezionare **Configurazione avanzata**.
4. Premere il pulsante a destra di **Squillo distintivo**.  
Viene visualizzato un messaggio che avvisa di non modificare questa impostazione a meno che non siano presenti più numeri sulla stessa linea telefonica.
5. Premere il pulsante a destra di **OK** e quindi selezionare **Sì** per continuare.
6. Effettuare una delle seguenti operazioni:
  - Scorrere fino al tipo di squillo assegnato alle chiamate fax dalla società telefonica e selezionarlo.
  - Oppure -
  - Selezionare **Rilevamento automatico**, quindi seguire le istruzioni sul pannello di controllo della stampante.

 **Nota** Se la funzione Rilevamento del tipo di squillo non è in grado di rilevare il tipo di squillo o se viene annullata prima del completamento dell'operazione, il tipo di squillo viene automaticamente impostato su **Tutti gli squilli**.

**Nota** Se si utilizza un sistema telefonico PBX con diversi tipi di squillo per le chiamate interne ed esterne, è necessario chiamare il numero fax da un numero esterno.

---

## **Impostazione del tipo di segnale**

Utilizzare questa procedura per impostare la selezione a toni o la selezione a impulsi. L'impostazione di fabbrica predefinita è **Tono**. Non modificare questa impostazione a meno che non si sia certi che il telefono non supporta la selezione a toni.

---

 **Nota** L'opzione di selezione a impulsi non è disponibile in tutti i paesi/regioni.

---

### **Per impostare il tipo di selezione**

1. Nella schermata iniziale, premere il pulsante  (Configura).
2. Utilizzando i pulsanti a destra, scorrere fino alla voce **Configurazione fax** e selezionarla, quindi selezionare **Configur. fax base** e infine **Tipo selezione**.
3. Selezionare **Selezione a toni** o **Selezione a impulsi**.

## **Configurazione delle opzioni di rilesione**

Se la stampante non è in grado di inviare un fax perché il dispositivo fax ricevente non ha risposto o era occupato, la stampante tenta di ricomporre il numero, in base alle

impostazioni relative alle opzioni di rifelezione nel caso di numero occupato o di mancata risposta. Utilizzare la procedura indicata di seguito per attivare o disattivare le opzioni.

### Per impostare le opzioni di rifelezione

1. Nella schermata iniziale, premere il pulsante  (Configura).
2. Utilizzando i pulsanti a destra, scorrere fino alla voce **Configurazione fax** e selezionarla, quindi selezionare **Configurazione avanzata** e infine **Rifeleziona se occupato** oppure **Riselez. su no risposta**.
  - **Rifeleziona se occupato**: Se tale opzione è attivata, la stampante esegue automaticamente la rifelezione in caso di numero occupato. L'impostazione di fabbrica predefinita per tale opzione è **On**.
  - **Riselez. su no risposta**: Se tale opzione è attivata, la stampante rifeleziona automaticamente il numero se il dispositivo fax ricevente non risponde. L'impostazione di fabbrica predefinita per tale opzione è **Off**.
3. Scorrere fino alle opzioni desiderate e selezionarle, quindi premere il pulsante a destra di **OK**.

### Impostazione della velocità del fax

È possibile impostare la velocità fax utilizzata per la comunicazione tra la stampante e altri fax quando si inviano e si ricevono i fax.

Può essere necessario impostare una velocità fax inferiore nel caso si utilizzi uno dei sistemi seguenti:

- Servizio telefonico Internet
- Sistema PBX
- Invio di fax su rete IP (FoIP)
- Servizio ISDN (Integrated Services Digital Network)

Se si verificano dei problemi durante l'invio e la ricezione dei fax, provare a utilizzare una velocità fax inferiore. La seguente tabella fornisce le impostazioni di velocità fax disponibili.

Impostazione velocità fax	Velocità fax
<b>Veloce</b>	v.34 (33600 baud)
<b>Media</b>	v.17 (14400 baud)
<b>Bassa</b>	v.29 (9600 baud)

### Per impostare la velocità fax

1. Nella schermata iniziale, premere il pulsante  (Configura).
2. Utilizzando i pulsanti a destra, scorrere fino alla voce **Configurazione fax** e selezionarla, quindi selezionare **Configurazione avanzata** e infine **Velocità fax**.
3. Scorrere fino all'opzione desiderata e selezionarla, quindi premere il pulsante a destra di **OK**.

## Impostazione del volume audio del fax

Usare questa procedura per aumentare o diminuire il volume audio del fax. Ad esempio, si potrebbe voler aumentare il volume audio per poter sentire il segnale di linea quando si invia un fax utilizzando la funzione di controllo selezione.

### Per impostare il volume audio del fax

1. Nella schermata iniziale, premere il pulsante  (Configura).
2. Utilizzando i pulsanti a destra, scorrere fino alla voce **Configurazione fax** e selezionarla, quindi selezionare **Configur. fax base** e infine **Volume audio fax**.
3. Selezionare **Basso**, **Alto** oppure **Off** e quindi premere il pulsante a destra di **OK**.

## Impostazione della modalità di correzione errori

**Modalità Correzione Errori (ECM)** (ECM) previene la perdita di dati dovuta ad una linea telefonica di bassa qualità rilevando gli errori che avvengono durante la trasmissione e richiedendo automaticamente la ritrasmissione della porzione in errore. I costi telefonici non vengono influenzati, o potrebbero essere ridotti, con una linea telefonica di buona qualità. Su linee telefoniche di bassa qualità, ECM aumenta il tempo di trasmissione e quindi i costi, ma trasmette i dati con maggiore affidabilità. L'impostazione predefinita è **Accesa**. Disattivare ECM solo se incrementa in modo considerevole i costi di trasmissione, e solo se si è disposti ad accettare una qualità scadente in cambio di una riduzione dei costi.

Prima di disattivare l'ECM, considerare quanto segue. Se si disattiva l'ECM:

- La disattivazione dell'ECM influisce sulla qualità e sulla velocità di trasmissione dei fax inviati.
- L'opzione **Velocità fax** viene impostata automaticamente a **Media**.
- Non è più possibile inviare o ricevere fax a colori.

### Per modificare l'impostazione ECM dal pannello di controllo

1. Nella schermata iniziale, premere il pulsante  (Configura).
2. Utilizzando i pulsanti a destra, scorrere fino alla voce **Configurazione fax** e selezionarla, quindi selezionare **Configurazione avanzata** e infine **Mod. correzione errori**.
3. Selezionare **Accesa** oppure **Inattivo** e quindi premere il pulsante a destra di **OK**.

## Fax e servizi telefonici digitali

Molte società telefoniche offrono ai clienti servizi telefonici digitali, ad esempio:

- DSL: Un servizio DSL (Digital Subscriber Line) fornito dalla società telefonica. In altri paesi/regioni, il servizio DSL potrebbe essere denominato ADSL.
- PBX: sistema di centralino (Private Branch Exchange).
- ISDN: un servizio ISDN (Integrated Services Digital Network)
- FoIP: servizio telefonico a tariffe ridotte che consente di inviare e ricevere fax con la stampante tramite Internet. Questo metodo viene chiamato protocollo FoIP (Fax over Internet Protocol). Per maggiori informazioni, vedere [Invio di fax su Protocollo Internet \(FoIP\)](#).

Le stampanti HP sono progettate specificatamente per essere utilizzate con i tradizionali servizi telefonici analogici. Se ci si trova in un ambiente telefonico digitale

(come DSL/ADSL, PBX o ISDN), potrebbe essere necessario usare filtri o convertitori digitale-analogico per impostare le funzioni fax della stampante.

---

 **Nota** HP non garantisce che la stampante sia compatibile con tutte le linee o tutti i provider di servizi digitali, in tutti gli ambienti digitali o con tutti i convertitori digitale-analogico. È sempre consigliabile contattare direttamente la società telefonica per ottenere le corrette opzioni di impostazione per i servizi da essa forniti.

---

## Invio di fax su Protocollo Internet (FoIP)

Potrebbe essere disponibile un abbonamento a un servizio telefonico con tariffe ridotte che consente di inviare e ricevere fax con la stampante tramite Internet. Questo metodo viene chiamato protocollo FoIP (Fax over Internet Protocol).

Probabilmente si utilizza un servizio FoIP (fornito dalla società telefonica) se:

- si compone un codice di accesso speciale insieme al numero di fax, oppure
- si dispone di un convertitore IP che si connette a Internet e fornisce porte telefoniche analogiche per il collegamento fax.

---

 **Nota** È possibile inviare e ricevere fax solo collegando un cavo telefonico alla porta contrassegnata con "1-LINE" sulla stampante. La connessione Internet, pertanto, deve essere effettuata tramite un convertitore (che fornisce delle prese telefoniche analogiche comuni per il collegamento fax) o tramite la società telefonica.

 **Suggerimento** Il supporto per la trasmissione fax tradizionale su sistemi telefonici con protocollo Internet è spesso limitato. In caso di problemi di invio e ricezione dei fax, provare a utilizzare una velocità fax inferiore o disabilitare la modalità di correzione errori (ECM). Se tuttavia si disattiva tale modalità, non è possibile inviare e ricevere fax a colori. Per ulteriori informazioni sulla modifica della velocità fax, vedere [Impostazione della velocità del fax](#). Per ulteriori informazioni sull'utilizzo della modalità di correzione errori, vedere [Impostazione della modalità di correzione errori](#).

---

In caso di domande riguardo ai fax via Internet, rivolgersi al proprio gruppo di supporto o al fornitore del servizio fax via Internet per ulteriore assistenza.

## Cancellazione del registro del fax

Attenersi alla procedura descritta di seguito per cancellare il registro fax:

---

 **Nota** La cancellazione del registro del fax determina l'eliminazione di tutti i fax in uscita archiviati in memoria.

---

### Per cancellare il registro fax

1. Nella schermata iniziale, premere il pulsante  (Configura).
2. Utilizzando i pulsanti a destra, scorrere fino alla voce **Configurazione fax** e selezionarla, quindi selezionare **Strumenti fax** e infine **Cancella registro fax**.



# Visualizzazione della cronologia chiamate

Attenersi alla seguente procedura per visualizzare un elenco di tutte le chiamate effettuate dalla stampante.

---

 **Nota** La cronologia delle chiamate non può essere stampata. È possibile solo visualizzarla dal pannello di controllo della stampante.

---

## Per visualizzare la cronologia chiamate

1. Nella schermata iniziale del pannello di controllo della stampante, premere il pulsante a destra di **Fax**.
2. Premere il pulsante a destra di **Contatti rapidi** e quindi scorrere fino alla voce **Cronologia chiamate** e selezionarla.

# Utilizzo dei rapporti

È possibile configurare la stampante in modo che stampi automaticamente i rapporti di errore e i rapporti di conferma per ogni fax inviato e ricevuto. Se necessario, è inoltre possibile stampare manualmente i rapporti di sistema; Questi rapporti forniscono utili informazioni di sistema sulla stampante.

Per impostazione predefinita, la stampante è impostata per stampare un rapporto solo nel caso in cui si verifichi un problema con l'invio e la ricezione di un fax. Dopo l'invio di ogni fax, sul display del pannello di controllo viene brevemente visualizzato un messaggio che indica se la trasmissione è stata completata correttamente.

---

 **Nota** Se i rapporti sulla qualità di stampa non sono leggibili, controllare i livelli d'inchiostro stimati dal pannello di controllo o dal software HP. Per maggiori informazioni, vedere [Strumenti di gestione della stampante](#).

**Nota** Le avvertenze e gli indicatori del livello di inchiostro forniscono una stima a scopo puramente informativo. Quando un messaggio avverte che il livello di inchiostro è basso, sarebbe opportuno disporre di una cartuccia di ricambio per non dover rimandare la stampa. Non è necessario sostituire la cartuccia di inchiostro finché la qualità di stampa è accettabile.

**Nota** Accertarsi che le testine di stampa e le cartucce d'inchiostro siano in buone condizioni e correttamente installate. Per maggiori informazioni, vedere [Operazioni relative alle cartucce d'inchiostro](#).

---

Questo capitolo tratta i seguenti argomenti:

- [Stampa di rapporti di conferma del fax](#)
- [Stampa dei rapporti di errore dei fax](#)
- [Stampa e visualizzazione del registro fax](#)
- [Stampa i dettagli dell'ultima transazione fax.](#)
- [Stampa di un rapporto ID chiamante](#)
- [Stampa di un rapporto traccia fax T30](#)

## Stampa di rapporti di conferma del fax

Se è necessaria una conferma stampata per i fax inviati correttamente, selezionare **On (Invio fax)** oppure **On (Invio e ricezione)** per abilitare la conferma fax **prima** dell'invio di qualsiasi fax.

L'impostazione predefinita di conferma del fax è **On (Invio fax)**.

 **Nota** È possibile includere un'immagine della prima pagina del fax nel rapporto Conferma fax inviato, se si seleziona **On (Invio fax)** o **On (Invia e ricevi)** e se si utilizza l'opzione **Scansione e fax**.

### Per attivare la conferma fax

1. Nella schermata iniziale, premere il pulsante  (Configura).
2. Utilizzando i pulsanti a destra, scorrere fino alla voce **Configurazione fax** e selezionarla, quindi selezionare **Rapporti fax** e infine **Conferma fax**.
3. Selezionare una delle seguenti opzioni.

<b>Inattivo</b>	Non stampa un rapporto di conferma quando si inviano e si ricevono i fax.
<b>On (Invio fax)</b>	Stampa un rapporto di conferma per ogni fax inviato. Questa è l'impostazione predefinita.
<b>On (Ricezione fax)</b>	Stampa un rapporto di conferma per ogni fax ricevuto.
<b>On (Invio e ricezione)</b>	Stampa un rapporto di conferma per ogni fax inviato o ricevuto.

### Per includere un'immagine del fax nel rapporto

1. Nella schermata iniziale, premere il pulsante  (Configura).
2. Utilizzando i pulsanti a destra, scorrere fino alla voce **Configurazione fax** e selezionarla, quindi selezionare **Rapporti fax** e infine **Conferma fax**.
3. Selezionare **On (Invio fax)** oppure **On (Invio e ricezione)** e quindi selezionare **Conferma fax con immagine**.

## Stampa dei rapporti di errore dei fax

È possibile configurare la stampante in modo che stampi automaticamente un rapporto quando si verifica un errore durante la trasmissione o la ricezione.

### Per impostare la stampante in modo che stampi automaticamente i rapporti di errore dei fax

1. Nella schermata iniziale, premere il pulsante  (Configura).
2. Utilizzando i pulsanti a destra, scorrere fino alla voce **Configurazione fax** e selezionarla, quindi selezionare **Rapporti fax** e infine **Rapporto errori fax**.
3. Selezionare una delle seguenti opzioni.

<b>On (Invio e ricezione)</b>	Viene stampato un rapporto ogni volta che si verifica un errore dei fax.
<b>Inattivo</b>	Non stampa alcun rapporto di errore dei fax.
<b>On (Invio fax)</b>	Viene stampato un rapporto ogni volta che si verifica un errore di trasmissione. Questa è l'impostazione predefinita.
<b>On (Ricezione fax)</b>	Viene stampato un rapporto ogni volta che si verifica un errore di ricezione.

## Stampa e visualizzazione del registro fax

È possibile stampare un registro dei fax ricevuti e inviati dalla stampante.

### Per stampare il registro fax dal pannello di controllo della stampante

1. Nella schermata iniziale, premere il pulsante  (Configura).
2. Utilizzando i pulsanti a destra, scorrere fino alla voce **Configurazione fax** e selezionarla, quindi selezionare **Rapporti fax** e infine **Registro fax**.

## Stampa i dettagli dell'ultima transazione fax.

Il rapporto ultima transazione fax stampa i dettagli dell'ultima transazione fax effettuata. I dettagli includono il numero fax, numero di pagine e lo stato del fax.

### Per stampare il rapporto ultima transazione fax

1. Nella schermata iniziale, premere il pulsante  (Configura).
2. Utilizzando i pulsanti a destra, scorrere fino alla voce **Configurazione fax** e selezionarla, quindi selezionare **Rapporti fax** e infine **Ultima transazione**.

## Stampa di un rapporto ID chiamante

Utilizzare questa procedura per stampare un elenco dei numeri di fax di ID chiamante.

### Per stampare un rapporto cronologia ID chiamante

1. Nella schermata iniziale, premere il pulsante  (Configura).
2. Utilizzando i pulsanti a destra, scorrere fino alla voce **Configurazione fax** e selezionarla, quindi selezionare **Rapporti fax** e infine **Rapporto ID chiamante**.

## Stampa di un rapporto traccia fax T30

Utilizzare la seguente procedura per stampare un rapporto traccia fax T30.

### Per stampare un rapporto traccia fax T30

1. Nella schermata iniziale, premere il pulsante  (Configura).
2. Utilizzando i pulsanti a destra, scorrere fino alla voce **Configurazione fax** e selezionarla, quindi selezionare **Rapporti fax** e infine **Rapporto traccia fax T30**.

---

# 6 HP ePrint

HP ePrint è un servizio gratuito di HP che consente di stampare dalla stampante HP dotata di funzionalità ePrint da qualunque luogo da cui sia possibile inviare un messaggio e-mail. È sufficiente inviare documenti e foto all'indirizzo e-mail assegnato alla stampante quando è stato abilitato Web Services. Non sono necessari ulteriori driver o applicazioni.

Una volta effettuata la registrazione per un account su ePrintCenter ([www.eprintcenter.com](http://www.eprintcenter.com)), è possibile accedere per visualizzare lo stato dei lavori HP ePrint, gestire la coda della stampante HP ePrint, stabilire quali utenti possono utilizzare l'indirizzo e-mail di HP ePrint per stampare, nonché ottenere assistenza per HP ePrint.

---

 **Nota** HP ePrint è supportata solo su HP Officejet 4620 e-All-in-One series.

**Nota** Per utilizzare HP ePrint, la stampante deve essere collegata a una rete attiva con accesso a Internet. Non è possibile utilizzare queste funzionalità Web, se la stampante è collegata tramite un cavo USB.

---

Questo capitolo tratta i seguenti argomenti:

- [Configurazione di HP ePrint](#)
- [Uso di HP ePrint](#)
- [Rimozione di Web Services](#)

## Configurazione di HP ePrint

Per configurare HP ePrint, utilizzare uno dei seguenti metodi:

- [Configurazione di HP ePrint tramite il software della stampante HP](#)
- [Configurazione di HP ePrint dal pannello di controllo della stampante](#)
- [Configurazione di HP ePrint tramite server Web incorporato](#)

---

 **Nota** Prima di configurare HP ePrint, verificare che la stampante sia collegata a Internet tramite una connessione wireless.

---

### Configurazione di HP ePrint tramite il software della stampante HP

Oltre che per abilitare le principali funzioni della stampante, è possibile utilizzare il software della stampante HP per configurare HP ePrint. Se HP ePrint non è stato configurato al momento dell'installazione del software HP sul computer, è comunque possibile utilizzare questo software successivamente per configurare HP ePrint.

Per configurare HP ePrint, completare le procedure seguenti, per il sistema operativo utilizzato.

### Windows

1. Dal desktop del computer, fare clic su **Start**, selezionare **Programmi** o **Tutti i programmi**, fare clic su **HP**, fare clic sulla cartella della stampante, quindi selezionare l'icona con il nome della stampante.
2. Nella finestra che si apre, selezionare **Stampa, Scansione e Fax** e selezionare Configurazione ePrint in **Stampa**. Viene aperto il server Web incorporato della stampante.
3. Sulla scheda **Web Services**, fare clic su **Configurazione** nella sezione **Impostazioni Web Services** e fare clic su **Continua**.
4. Fare clic su **Accetta Condizioni d'uso e abilita Web Services**, quindi fare clic su **Avanti**.
5. Fare clic su **Sì** per consentire alla stampante di verificare la disponibilità degli aggiornamenti del prodotto e di installarli automaticamente.
6. Se la rete utilizza le impostazioni proxy per la connessione a Internet, immettere queste impostazioni.
7. Seguire le istruzioni presenti sul foglio di informazioni per completare la configurazione.

### Mac OS X

- ▲ Per configurare e gestire Web Services in Mac OS X, è possibile utilizzare il server Web incorporato della stampante. Per maggiori informazioni, vedere [Configurazione di HP ePrint tramite server Web incorporato](#).

## Configurazione di HP ePrint dal pannello di controllo della stampante

Il pannello di controllo della stampante offre un modo semplice di configurare e gestire HP ePrint.

Per configurare HP ePrint, fare quanto segue:

1. Accertarsi che la stampante sia connessa a Internet.
2. Sul pannello di controllo della stampante, premere il pulsante  (HP ePrint).
3. Premere il pulsante a destra di **OK** per accettare le condizioni di utilizzo.
4. Premere il pulsante a destra di **OK** per accettare gli aggiornamenti futuri. Viene stampato un foglio di informazioni.
5. Seguire le istruzioni contenute nel foglio di informazioni stampato per completare la configurazione.

---

 **Nota** Se la rete utilizza le impostazioni proxy per la connessione a Internet, immettere queste impostazioni quando richiesto.

---

## Configurazione di HP ePrint tramite server Web incorporato

È possibile utilizzare il server Web incorporato della stampante per configurare e gestire HP ePrint.

Per configurare HP ePrint, fare quanto segue:

1. Aprire l'EWS. Per maggiori informazioni, vedere [Server Web incorporato \(HP Officejet 4620 e-All-in-One series\)](#).
2. Sulla scheda **Web Services**, fare clic su **Configurazione** nella sezione **Impostazioni Web Services** e fare clic su **Continua**.
3. Fare clic su **Accetta Condizioni d'uso e abilita Web Services**, quindi fare clic su **Avanti**.
4. Fare clic su **Sì** per consentire alla stampante di verificare la disponibilità degli aggiornamenti del prodotto e di installarli automaticamente.
5. Se la rete utilizza le impostazioni proxy per la connessione a Internet, immettere queste impostazioni.
6. Seguire le istruzioni presenti sul foglio di informazioni per completare la configurazione.

## Uso di HP ePrint

Per utilizzare HP ePrint, verificare che vi siano le seguenti condizioni:

- Un dispositivo mobile o computer con connessione a Internet e in grado di inviare e-mail
- Una stampante configurata per HP ePrint sulla quale siano abilitati i servizi Web Services

---

 **Suggerimento** Per ulteriori informazioni sulla configurazione e gestione di HP ePrint e sulle sue più recenti funzionalità, visitare ePrintCenter ([www.eprintcenter.com](http://www.eprintcenter.com)).

---

## Stampa tramite HP ePrint

Per stampare i documenti tramite HP ePrint, fare quanto segue:

1. Sul computer o dispositivo mobile, aprire il programma di posta elettronica.

---

 **Nota** Per informazioni sull'uso del programma di posta elettronica sul computer o dispositivo mobile, vedere la documentazione fornita con il programma.

---

2. Creare una nuova e-mail e allegare il file che si desidera stampare. Per un elenco dei file che è possibile stampare mediante HP ePrint e per le indicazioni da seguire quando si utilizza HP ePrint, vedere [Specifiche di HP ePrint \(HP Officejet 4620 e-All-in-One series\)](#).
3. Immettere l'indirizzo e-mail della stampante nel campo "A" della e-mail, quindi selezionare l'opzione per l'invio del messaggio.



---

 **Nota** Il server ePrint non accetta lavori di stampa via e-mail se nei campi "A" o "Cc" sono inclusi più indirizzi e-mail. Immettere solo l'indirizzo e-mail della propria stampante HP nel campo "A". Non immettere nessun altro indirizzo e-mail negli altri campi.

---

## Indirizzo e-mail della stampante

Per ottenere l'indirizzo e-mail della stampante, fare quanto segue:



1. Sul pannello di controllo della stampante, premere il pulsante  (HP ePrint) e quindi il pulsante  (Configura).
2. Per visualizzare l'indirizzo e-mail, utilizzare i pulsanti a destra per scorrere fino alla voce **Visual. indirizzo e-mail** e selezionarla.

- Oppure -

Per personalizzare l'indirizzo e-mail, utilizzare i pulsanti sulla destra per scorrere fino alla voce **Pagina Info stampa** e selezionarla. Viene stampata una pagina di informazioni che contiene il codice della stampante e come personalizzare l'indirizzo e-mail.

## Disabilitazione di HP ePrint

Per disattivare HP ePrint, fare quanto segue:

1. Sul pannello di controllo della stampante, premere il pulsante  (HP ePrint) e quindi il pulsante  (Configura).
2. Utilizzando i pulsante a destra, scorrere fino alla voce **ePrint: On** e selezionarla.
3. Scorrere fino alla voce **Off** e selezionarla, quindi premere il pulsante a destra di **OK**.



---

 **Nota** Per la rimozione di tutti i servizi Web Services, vedere [Rimozione di Web Services](#).

---

## Rimozione di Web Services

Per rimuovere Web Services, fare quanto segue:

1. Sul pannello di controllo della stampante, premere il pulsante  (HP ePrint) e quindi il pulsante  (Configura).
2. Utilizzando i pulsanti a destra, scorrere fino alla voce **Rimuovi Web Services** e selezionarla, quindi premere il pulsante a destra di **OK**.



---

# 7 Operazioni relative alle cartucce d'inchiostro

Per assicurare che la stampante fornisca la migliore qualità di stampa, è necessario effettuare alcune semplici procedure di manutenzione.

Per risolvere i problemi di qualità di stampa, vedere [Risoluzione problemi nella qualità di stampa](#).

Questo capitolo tratta i seguenti argomenti:

- [Informazioni sulle cartucce d'inchiostro e sulla testina di stampa](#)
- [Controllo dei livelli di inchiostro stimati](#)
- [Sostituzione delle cartucce d'inchiostro](#)
- [Conservazione di forniture di stampa](#)
- [Raccolta delle informazioni d'uso](#)

## Informazioni sulle cartucce d'inchiostro e sulla testina di stampa

Di seguito vengono elencati alcuni suggerimenti per la manutenzione delle cartucce d'inchiostro HP e per garantire una qualità di stampa costante.

- Le istruzioni contenute in questa Guida d'uso riguardano la sostituzione delle cartucce di stampa e non riguardano la prima installazione.
- Se è necessario sostituire una cartuccia d'inchiostro, prima di rimuovere la vecchia cartuccia d'inchiostro, attendere che ve ne sia una nuova disponibile.

---

**⚠ Avvertimento** Non lasciare la cartuccia di inchiostro fuori dalla stampante per un periodo di tempo prolungato. La stampante e le cartucce potrebbero danneggiarsi.

---

- Conservare le cartucce d'inchiostro nelle confezioni originali sigillate fino al momento dell'uso.
- Conservare le cartucce d'inchiostro nella stessa posizione che avevano sui ripiani del negozio oppure, una volta estratte dalla confezione, con l'etichetta rivolta verso il basso.
- Spegnerne la stampante correttamente. Per maggiori informazioni, vedere [Spegnerne la stampante](#).
- Conservare le cartucce a temperatura ambiente (15-35° C o 59-95° F).
- Non è necessario sostituire le cartucce se non quando la qualità della stampa diventa inaccettabile, tuttavia una o più cartucce consumate possono provocare un notevole deterioramento della qualità di stampa. Lo stesso deterioramento potrebbe essere causato da una testina di stampa intasata. Per risolvere il problema, verificare il livello d'inchiostro delle cartucce e pulire la testina di stampa. La pulizia della testina di stampa richiede l'uso di una certa quantità d'inchiostro.
- Non pulire la testina di stampa se non strettamente necessario. Tale operazione comporta un elevato consumo d'inchiostro e una minore durata delle cartucce.

- Maneggiare le cartucce d'inchiostro con la massima cura. La caduta, lo scuotimento o la manipolazione non corretta delle cartucce durante l'installazione può causare problemi di stampa temporanei.
- Se si trasporta la stampante, eseguire le operazioni riportate di seguito per evitare la fuoriuscita dell'inchiostro o altri danni alla stampante:
  - Spegnerla stampante premendo il pulsante **Accensione**. L'assieme della testina di stampa deve trovarsi nella parte destra del prodotto, nella stazione di servizio. Per maggiori informazioni, vedere [Spegnerla stampante](#).
  - Verificare che le cartucce d'inchiostro e la testina di stampa siano installate.
  - La stampante deve essere posizionata in piano durante il trasporto; non deve essere appoggiata su un lato o capovolta.

### Argomenti correlati

- [Controllo dei livelli di inchiostro stimati](#)
- [Manutenzione della testina di stampa](#)

## Controllo dei livelli di inchiostro stimati

È possibile controllare il livello stimato di inchiostro dal pannello di controllo della stampante, dal software della stampante o dal server Web incorporato. Per ulteriori informazioni sull'uso del software della stampante o del server Web incorporato, vedere [Strumenti di gestione della stampante](#). È possibile stampare la pagina Stato stampante per visualizzare queste informazioni (vedere [Informazioni sul rapporto sullo stato della stampante](#)).

### Per controllare i livelli di inchiostro stimati dal pannello di controllo della stampante

1. Nella schermata iniziale, premere il pulsante  (Configura).
2. Utilizzando i pulsanti a destra, selezionare **Informazioni inchiostro** e quindi **Livelli di inchiostro stimati**.

---

 **Nota** Le avvertenze e gli indicatori del livello di inchiostro forniscono una stima a scopo puramente informativo. Quando un messaggio avverte che il livello di inchiostro è basso, sarebbe opportuno disporre di una cartuccia di ricambio per non dover rimandare la stampa. Non è necessario sostituire le cartucce fino a quando la qualità di stampa non risulta insoddisfacente.

**Nota** Se è stata installata una cartuccia ricaricata o rifabbricata oppure se la cartuccia è stata già utilizzata in un'altra unità, l'indicatore del livello d'inchiostro potrebbe risultare impreciso o non disponibile.

**Nota** Durante il processo di stampa, l'inchiostro delle cartucce viene utilizzato in diversi modi, inclusi il processo di inizializzazione, che prepara la stampante e le cartucce per la stampa e la fase di manutenzione della testina, che mantiene puliti gli ugelli e garantisce che l'inchiostro scorra senza problemi. Tenere presente che nella cartuccia usata restano sempre dei residui di inchiostro. Per ulteriori informazioni, vedere [www.hp.com/go/inkusage](http://www.hp.com/go/inkusage).

---

## Sostituzione delle cartucce d'inchiostro

 **Nota** Per ulteriori informazioni sul riciclaggio delle forniture di inchiostro, vedere [Programma per il riciclaggio dei materiali di consumo HP per stampanti a getto d'inchiostro](#).

Se non si possiedono ancora le cartucce d'inchiostro di ricambio per la stampante vedere [Accessori e materiali di consumo HP](#).

 **Nota** Attualmente alcune sezioni del sito Web HP sono disponibili solo in inglese.

**Nota** Alcune cartucce di inchiostro non sono disponibili in tutti i paesi/regioni.

 **Avvertimento** Prima di rimuovere la vecchia cartuccia di inchiostro, attendere che ve ne sia una nuova disponibile. Non lasciare la cartuccia di inchiostro fuori dalla stampante per un periodo di tempo prolungato. La stampante e le cartucce potrebbero danneggiarsi.

Utilizzare questi passi per sostituire le cartucce d'inchiostro.

### Sostituzione delle cartucce di inchiostro

1. Accertarsi che la stampante sia accesa
2. Aprire lo sportello di accesso delle cartucce d'inchiostro.

 **Avvertenza** Attendere che il carrello di stampa si fermi prima di procedere.

3. Premere la linguetta sulla parte anteriore della cartuccia di inchiostro per sganciarla, quindi rimuoverla dall'alloggiamento.

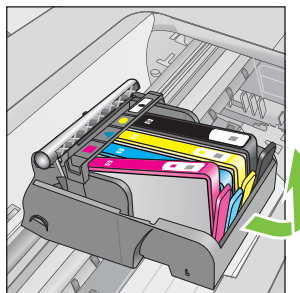
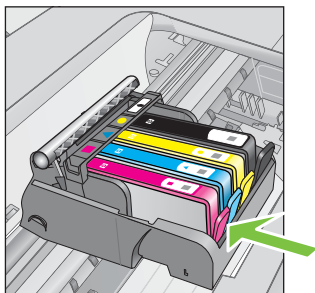

4. Scartare la nuova cartuccia d'inchiostro tirando la linguetta arancione all'indietro per rimuovere l'involucro di plastica dalla cartuccia.

 **Nota** Per poter rimuovere il coperchio arancione nel passo successivo è necessario che la linguetta arancione sia stata rimossa e l'etichetta sia stata leggermente strappata. In caso contrario, l'inchiostro potrebbe fuoriuscire.

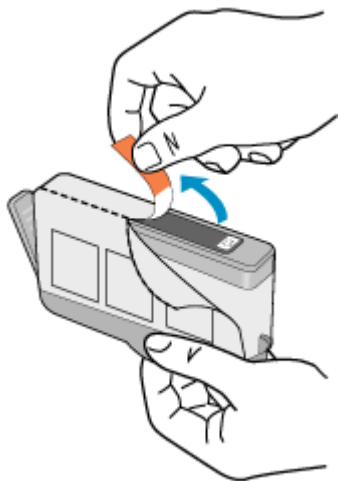

5. Svitare il coperchio arancione per aprirlo.

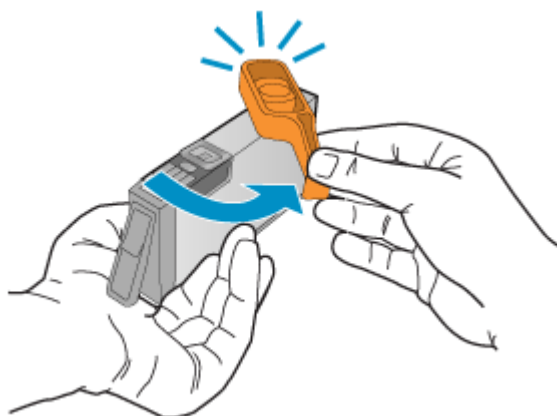

6. Aiutandosi con le icone colorate, far scivolare la cartuccia di inchiostro nell'alloggiamento vuoto fino al completo inserimento. Inserire la cartuccia nell'alloggiamento con la stessa icona e lo stesso colore della cartuccia che si sta installando.

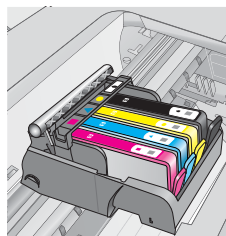
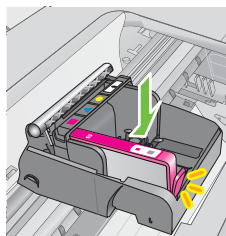
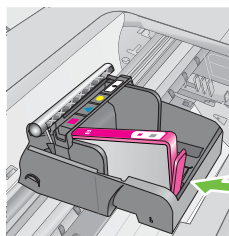

7. Ripetere i passi da 3 a 6 per ciascuna cartuccia che si desidera sostituire.
8. Chiudere lo sportello d'accesso alle cartucce d'inchiostro.

### Argomenti correlati

[Accessori e materiali di consumo HP](#)

## Conservazione di forniture di stampa

È possibile lasciare le cartucce d'inchiostro nella stampante per lunghi periodi di tempo. Tuttavia, per la conservazione ottimale delle cartucce di inchiostro, spegnere correttamente la stampante. Per maggiori informazioni, vedere [Spegnere la stampante](#).

## Raccolta delle informazioni d'uso

Le cartucce HP utilizzate con questa stampante contengono un chip di memoria che guida nelle operazioni della stampante.

In aggiunta, questo chip di memoria raccoglie un insieme limitato di informazioni riguardo l'utilizzo della stampante, che potrebbe includere le seguenti informazioni: la data di installazione della cartuccia, la data dell'ultima volta che è stata utilizzata, il numero di pagine stampate, il numero massimo di pagine stampabili, le modalità di stampa utilizzate, eventuali errori di stampa che possono essersi verificati e il modello della stampante. Queste informazioni consentono ad HP di progettare le stampanti future in modo da soddisfare sempre meglio le necessità dei clienti.

I dati raccolti dal chip di memoria non contengono informazioni che possono essere utilizzate per identificare un cliente o un utente della cartuccia o della stampante.

HP raccoglie un campione dei chip di memoria delle cartucce restituite tramite il programma di riciclo e ritiro gratuito HP (HP Planet Partners: [www.hp.com/recycle](http://www.hp.com/recycle)). I chip di memoria di questo campionamento vengono letti e studiati al fine di migliorare le stampanti HP future. I partner HP che aiutano a riciclare questa cartuccia potrebbero avere accesso a questi dati.

Terzi che dispongono della cartuccia potrebbero avere accesso alle informazioni anonime sul chip di memoria. Se si preferisce non consentire l'accesso a queste informazioni, è possibile rendere il chip inoperabile. Tuttavia, una volta reso inoperabile, la cartuccia non può più essere utilizzata in una stampante HP.

Se si desidera non fornire queste informazioni anonime, è possibile renderle inaccessibili disattivando la capacità del chip di memoria di raccogliere le informazioni di utilizzo del prodotto:

### Per disattivare la raccolta delle informazioni d'uso

1. Nella schermata iniziale, premere il pulsante  (Configura).
2. Utilizzando i pulsanti a destra, scorrere fino alla voce **Preferenze** e selezionarla, quindi selezionare **Dati chip cartuccia**.
3. Premere il pulsante a destra di **OK** per disattivare la raccolta delle informazioni di utilizzo.



**Nota** Se si disattiva la raccolta da parte del chip di memoria delle informazioni di utilizzo del prodotto, è comunque possibile continuare ad utilizzare la cartuccia nella stampante HP.

---

---

# 8 Risoluzione di un problema

Le informazioni contenute in questa sezione offrono suggerimenti per risolvere i problemi più comuni. Se la stampante non funziona correttamente e queste informazioni non risolvono il problema, rivolgersi ai servizi di supporto HP per ricevere assistenza.

Questo capitolo tratta i seguenti argomenti:

- [Assistenza HP](#)
- [Suggerimenti e risorse generali per la risoluzione dei problemi](#)
- [Risoluzione dei problemi di stampa](#)
- [Risoluzione problemi nella qualità di stampa](#)
- [Risoluzione dei problemi di alimentazione della carta](#)
- [Risoluzione dei problemi di copia](#)
- [Risoluzione dei problemi di scansione](#)
- [Risoluzione dei problemi di invio e ricezione fax](#)
- [Risoluzione dei problemi tramite i siti Web di HP e HP ePrint](#)
- [Risoluzione dei problemi wireless \(HP Officejet 4620 e-All-in-One series\)](#)
- [Configurazione del firewall per utilizzarlo con la stampante](#)
- [Risoluzione dei problemi di gestione della stampante \(HP Officejet 4620 e-All-in-One series\)](#)
- [Risoluzione dei problemi d'installazione](#)
- [Informazioni sul rapporto sullo stato della stampante](#)
- [Informazioni sulla pagina di configurazione di rete \(HP Officejet 4620 e-All-in-One series\)](#)
- [Disinstallazione e reinstallazione del software HP](#)
- [Manutenzione della testina di stampa](#)
- [Eliminazione degli inceppamenti](#)

## Assistenza HP

**Se si verifica un problema, attenersi alle seguenti indicazioni**

1. Consultare la documentazione fornita con la stampante.
2. Visitare il sito Web dell'assistenza online HP all'indirizzo [www.hp.com/go/customer-care](http://www.hp.com/go/customer-care). Questo sito Web fornisce informazioni e programmi di utilità che possono essere di aiuto nella soluzione di molti comuni problemi della stampante. L'assistenza online HP è disponibile per tutti i clienti HP. È il modo più rapido per avere informazioni aggiornate sulla stampante ed avere assistenza da parte di esperti. Il servizio include:
  - Accesso rapido in linea agli specialisti dell'assistenza HP
  - Aggiornamenti del software e del driver HP per la stampante HP
  - Informazioni necessarie sulla risoluzione dei problemi comuni
  - Aggiornamenti della stampante proattivi, avvisi dell'assistenza e newsgam HP disponibili quando si registra la stampante

Per maggiori informazioni, vedere [Supporto tecnico online](#).

3. Chiamare l'assistenza clienti HP. Le opzioni e la disponibilità dell'assistenza variano a seconda della stampante, del paese o della regione e della lingua. Per maggiori informazioni, vedere [Assistenza telefonica HP](#).

## Supporto tecnico online

Per assistenza e informazioni sulla garanzia, visitare il sito Web di HP all'indirizzo [www.hp.com/go/customercare](http://www.hp.com/go/customercare). Questo sito Web fornisce informazioni e programmi di utilità che possono essere di aiuto nella soluzione di molti comuni problemi della stampante. Se richiesto, selezionare il paese/regione e fare clic su **Contatta HP** per informazioni su come richiedere assistenza tecnica.

Il sito Web offre assistenza tecnica, driver, materiali di consumo, informazioni sulle modalità di ordinazione e altre opzioni quali:

- Accesso alle pagine dell'assistenza online.
- inviare un messaggio e-mail a HP per ottenere l'informazione desiderata.
- Collegamento con un tecnico HP tramite il servizio di chat online.
- Verifica della disponibilità di aggiornamenti software HP.

È possibile ottenere supporto dal software HP per Windows o Mac OS X, che fornisce soluzioni ai comuni problemi di stampa. Per maggiori informazioni, vedere [Strumenti di gestione della stampante](#).

Le opzioni e la disponibilità dell'assistenza variano a seconda della stampante, del paese o della regione e della lingua.

## Assistenza telefonica HP

I numeri telefonici dell'assistenza e i relativi costi qui elencati sono quelli in vigore al momento della pubblicazione e sono applicabili solo per le chiamate effettuate da una linea fissa. Costi differenti possono essere applicati per i cellulari.

Per l'elenco dei numeri di supporto telefonico HP aggiornato e per le informazioni sui costi delle chiamate, visitare il sito [www.hp.com/go/customercare](http://www.hp.com/go/customercare).

Durante il periodo di garanzia è possibile rivolgersi al Centro di assistenza clienti HP.



**Nota** HP non fornisce assistenza telefonica per i prodotti di stampa Linux. Tutta l'assistenza è fornita online al seguente sito Web: <https://launchpad.net/hplip>. Fare clic sul pulsante **Ask a question** per avviare il processo di assistenza.

Il sito Web HPLIP non fornisce supporto per Windows o Mac OS X. Se si utilizzano questi sistemi operativi, visitare il sito [www.hp.com/go/customercare](http://www.hp.com/go/customercare).

Questo capitolo tratta i seguenti argomenti:

- [Prima di chiamare](#)
- [Durata dell'assistenza telefonica](#)
- [Numeri dell'assistenza telefonica](#)
- [Al termine del periodo di assistenza telefonica](#)



## **Prima di chiamare**

Contattare l'assistenza HP mentre ci si trova davanti al computer e alla stampante. Tenere a portata di mano le seguenti informazioni:

- Numero modello
- Numero di serie (indicato sulla parte posteriore o inferiore del prodotto)
- Messaggi che compaiono quando si verifica la situazione oggetto della chiamata
- Risposte alle seguenti domande:
  - Il problema si è già verificato in precedenza?
  - Si è in grado di riprodurre la situazione di errore?
  - È stato installato nuovo hardware o software sul computer nel periodo in cui il problema si è verificato per la prima volta?
  - Si è verificato qualcosa di particolare prima di questa situazione (ad esempio un temporale o lo spostamento della stampante)?

## **Durata dell'assistenza telefonica**

È disponibile un anno di assistenza telefonica in America del Nord, Asia nell'area del Pacifico e America Latina (incluso Messico).

## **Numeri dell'assistenza telefonica**

In molti paesi, HP offre assistenza telefonica gratuita durante il periodo di garanzia. Tuttavia, alcuni numeri di assistenza potrebbero non essere gratuiti.

Per l'elenco dei numeri di supporto telefonico aggiornati, visitare il sito Web all'indirizzo [www.hp.com/go/customer-care](http://www.hp.com/go/customer-care). Questo sito Web fornisce informazioni e programmi di

utilità che possono essere di aiuto nella soluzione di molti comuni problemi della stampante.



[www.hp.com/support](http://www.hp.com/support)

Africa (English speaking)	(0027)112345872	Lietuva	8 800 10000 +370 5 2103333
Afrique (francophone)	0033 1 4993 9230	Jamaica	1-800-711-2884
021 672 280 الجزائر		日本	0120-96-1665
Algérie	021 67 22 80	한국	0800 222 47
Argentina (Buenos Aires)	54-1-4708-1600	Luxembourg (Français)	1588-3003
Argentina	0-800-555-5000	Luxembourg (Deutsch)	900 40 006 0.15 €/min
Australia	1300 721 147	Luxemburg (Deutsch)	900 40 007 0.15 €/Min
Australia (out-of-warranty)	1902 910 910	Madagascar	262 262 51 21 21
Österreich	0820 874 417 doppelter Ortstarif	Magyarország	06 40 200 629 7.2 HUF/perc vezetékes telefonra
Белоруссия	(375) 17 328 4640	Malaysia	1800 88 8588
172 12 049 البحرين		Maurice	262 262 210 404
België (Nederlands)	078 600 019 0.0546 euro/min plekuren 0.0273 euro/min daturen	México (Ciudad de México)	55-5258-9922
Belgique (Français)	078 600 020 0.0546 euro/min heures de pointe 0.0273 euro/min heures creuses	México	01-800-472-68368
България	0 700 1 0404	Maroc	0801 005 010
Hrvatska	0800 223213	Nederland	+31 0900 2020 165 0,10 €/Min
Brasil (Sao Paulo)	55-11-4004-7751	New Zealand	0800 441 147
Brasil	0-800-709-7751	Nigeria	(01) 271 2320
Canada	1-(800)-474-6836 (1-800 hp invent)	Norge	815 62 070 starter på 0,59 Kr per min. desetter 0,39 Kr per min. Fra mobiltelefon gjælder mobiltelefonkostnader.
Central America & The Caribbean	www.hp.com/la/soporte	24791773 عمان	
Chile	800-360-999	Panamá	1-800-711-2884
中国	800-820-6616	Paraguay	009 800 54 1 0006
中国	400-885-6616	Peru	0-800-101111
Colombia (Bogotá)	571-608-9191	Philippines	2 867 3551
Colombia	01-8000-514746-8368	Polska	(22) 583 43 73 Koszt połączenia - z tel. stacjonarnego jak za 1 impuls wg taryfy operatora, z tel. komórkowego wg taryfy operatora.
Costa Rica	0-800-011-1046	Portugal	808 201 492 Custo: 8 cêntimos no primeiro minuto e 3 cêntimos restantes minutos
Česká republika	420 810 222 222 1,83 CZK/min	Puerto Rico	1-877-232-0589
Danmark	70 20 28 45 Opkald: 0,145 (kr. pr. min.) Pr. min. mandet 08.00-19.30: 0,25 Pr. min. øvrige tidspunkter: 0,125	00974 - 44761936 قطر	
Eesti	372 6813 823	República Dominicana	1-800-711-2884
Ecuador (Andinatel)	1-999-119 ☎ 800-711-2884	Reunion	0820 890 323
Ecuador (Pacifitel)	1-800-225-528 ☎ 800-711-2884	România	0801 033 390 (021 204 7090) 0,029 pe minut
02 691 0602 مصر		Россия (Москва)	(495) 777 3284
El Salvador	800-8160	Россия (Санкт-Петербург)	(812) 332 4240
España	902 010 059 Coste horario normal (de 8:00 a 20:00) 6,79 cts/min Coste horario reducido 4,03 cts/min Coste de establecimiento de llamada 8,33 cts	800 897 1415 السعودية	
France	0969 320 435 Tarif local	Singapore	+65 6272 5300
Deutschland	01805 65 21 80 0,14 €/Min aus dem deutschen Festnetz - bei Anrufen aus Mobilfunknetzen können andere Preise gelten	Srbija	0700 301 301
Ελλάδα	801-1-75400 0,30 Ευρώ/λεπτό	Slovenská republika	0850 111 256 miestna tarifa
Κύπρος	800 9 2654	Slovenija	01 432 2001
Guatemala	1-800-711-2884	South Africa (RSA)	0860 104 771 Calls at Local Rate
香港特別行政區	(852) 2802 4098	Suomi	0203 667 67 0.0147€/min
India	1-800-425-7737	Sverige	0771-20 47 65 0,23 €/min
India	91-80-28526900	Schweiz (Deutsch)	0848 672 672 8Rp./Min
Indonesia	+62 (21) 350 3408	Suisse (Français)	0848 672 672 0,08CHF/min
+971 4 224 9189 العراق		臺灣	0800-010055 (免費)
+971 4 224 9189 الكويت		Түштү	+66 (2) 353 9000
+971 4 224 9189 لبنان		Trinidad & Tobago	1-800-711-2884
+971 4 224 9189 قطر		Tunisie	23 927 000
+971 4 224 9189 اليمن		Türkiye	0(212) 444 0307 Yerel numara: 444 0307 0 08 TL'ck, yerel numara (Istanbul, Bursa, Ankara ve Izmir) ve 0,10 TL ulusal ücret
Ireland	1890 923 902 Calls Cost 5.1 cent peak / 1.3 cent off-peak per minute	Україна	38 (044) 230-51-06 الإمارات العربية المتحدة
Italia	848 800 871 costo telefonico locale	United Kingdom	0844 369 0369 0,50 £/min
Қазақстан	+7 7172 978 177	United States	1-(800)-474-6836
00965 22423814 الكويت		Uruguay	0004-054-177
Latvija	8000 80 12 67 030 721	Venezuela (Caracas)	58-212-278-8666
00961 1 217970 لبنان		Venezuela	0-800-474-68368
		Việt Nam	+84 88234530

### Al termine del periodo di assistenza telefonica

Una volta trascorso il periodo di assistenza telefonica, l'assistenza HP è disponibile a un costo aggiuntivo. L'assistenza è disponibile anche sul sito Web dell'assistenza

online HP: [www.hp.com/go/customer-care](http://www.hp.com/go/customer-care). Questo sito Web fornisce informazioni e programmi di utilità che possono essere di aiuto nella soluzione di molti comuni problemi della stampante. Per informazioni sulle opzioni di assistenza, contattare il proprio rivenditore HP oppure rivolgersi al numero dell'assistenza telefonica del paese/ regione di appartenenza.

## Suggerimenti e risorse generali per la risoluzione dei problemi

---

 **Nota** Molte delle procedure seguenti richiedono il software HP. Se il software HP non è stato installato, è possibile installarlo utilizzando il CD del software HP fornito con la stampante o scaricarlo dal sito Web del supporto HP [www.hp.com/go/customer-care](http://www.hp.com/go/customer-care). Questo sito Web fornisce informazioni e programmi di utilità che possono essere di aiuto nella soluzione di molti comuni problemi della stampante.

---

All'inizio della procedura di risoluzione di un problema di stampa, verificare quanto segue.

- In caso di inceppamento della carta, vedere [Eliminazione degli inceppamenti](#).
- In caso di problemi di alimentazione della carta, come ad esempio problemi di allineamento e prelievamento, vedere [Risoluzione dei problemi di alimentazione della carta](#).
- Il  (Accensione) è acceso e non lampeggia. Alla prima accensione, sono necessari circa 12 minuti per l'inizializzazione della stampante dopo l'installazione delle testine di stampa.
- Assicurarsi che il cavo di alimentazione e gli altri cavi siano funzionanti e che siano collegati correttamente alla stampante. Accertarsi che la stampante sia collegata saldamente ad una presa elettrica di corrente alternata (CA) funzionante e che sia accesa. Per informazioni sui requisiti relativi alla tensione elettrica, vedere [Specifiche elettriche](#).
- Accertarsi che i supporti siano correttamente caricati nel vassoio e che non vi siano inceppamenti.
- Assicurarsi che tutti i nastri e i materiali di imballaggio siano stati rimossi.
- La stampante è impostata come stampante corrente o predefinita. Per Windows, impostarla come predefinita nella cartella **Stampanti**. Per Mac OS X, impostarla come predefinita nella sezione **Stampa e Fax** o **Stampa e Scansione** in **Preferenze di Sistema**. Per ulteriori informazioni, consultare la documentazione del computer.
- Se si utilizza un computer Windows, assicurarsi di non avere selezionato **Sospendi stampa**.
- Quando si esegue un'operazione, assicurarsi che non vi siano troppi programmi in esecuzione. Chiudere i programmi non utilizzati o riavviare il computer prima di tentare di nuovo di eseguire l'operazione.

## Risoluzione dei problemi di stampa

Questo capitolo tratta i seguenti argomenti:

- [Arresto imprevisto della stampante](#)
- [La stampante produce rumori inaspettati](#)
- [Allineamento non riuscito](#)
- [La stampante non risponde \(non stampa\)](#)
- [La stampante stampa lentamente](#)
- [Viene stampata una pagina vuota o incompleta](#)
- [Parti del documento risultano mancanti o errate](#)
- [La posizione del testo o della grafica è errata](#)

### Arresto imprevisto della stampante

#### Controllare l'alimentazione e le connessioni

Verificare che il cavo di alimentazione della stampante sia collegato a una presa elettrica funzionante. Per informazioni sui requisiti relativi alla tensione elettrica, vedere [Specifiche elettriche](#).

### La stampante produce rumori inaspettati

È possibile sentire rumori insoliti provenire dalla stampante. Questi sono rumori prodotti dalla stampante durante le operazioni di servizio svolte per la conservazione ottimale della testina di stampa.

---

 **Nota** Per prevenire potenziali danni alla stampante:

Non spegnere la stampante quando sta eseguendo operazioni di manutenzione. Se si desidera spegnere la stampante, attendere che questa si sia arrestata completamente prima di spegnerla utilizzando il pulsante di  (Accensione). Per maggiori informazioni, vedere [Spegnere la stampante](#).

Verificare che tutte le cartucce d'inchiostro siano installate. Se manca qualche cartuccia, la stampante eseguirà operazioni di manutenzione aggiuntive per proteggere le testine di stampa.

---

### Allineamento non riuscito

Se il processo di allineamento non riesce, verificare di aver caricato carta comune bianca nuova nel vassoio di alimentazione. L'allineamento non riesce quando nel vassoio di alimentazione è caricata carta colorata.

Se il processo di allineamento non riesce ripetutamente, potrebbe essere necessario pulire la testina di stampa. Per eseguire la pulizia della testina di stampa, vedere [Pulire la testina di stampa](#)

Se la pulizia della testina di stampa non risolve il problema, contattare il supporto HP. Aprire la pagina all'indirizzo [www.hp.com/go/customercare](http://www.hp.com/go/customercare). Questo sito Web fornisce informazioni e programmi di utilità che possono essere di aiuto nella soluzione di molti

comuni problemi della stampante. Se richiesto, selezionare il proprio paese/regione e fare clic su **Contatta HP** per informazioni su come richiedere assistenza tecnica.

## La stampante non risponde (non stampa)

### Ci sono lavori di stampa bloccati nella coda di stampa

Aprire la coda di stampa, annullare tutti i documenti, quindi riavviare il computer. Provare di nuovo a stampare dopo aver riavviato il computer. Per maggiori informazioni, fare riferimento alla Guida del sistema operativo.

### Controllare la configurazione della stampante

Per maggiori informazioni, vedere [Suggerimenti e risorse generali per la risoluzione dei problemi](#).

### Verificare l'installazione del software HP

Se la stampante viene spenta durante la stampa, sullo schermo del computer dovrebbe comparire un messaggio di avviso; se ciò non avviene, significa che il software HP fornito con la stampante potrebbe non essere stato installato correttamente. Per risolvere il problema, disinstallare completamente il software HP, quindi reinstallarlo. Per maggiori informazioni, vedere [Disinstallazione e reinstallazione del software HP](#).

### Controllare i collegamenti dei cavi

- Accertarsi che entrambe le estremità del cavo USB siano ben collegate.
- Se la stampante è collegata a una rete, effettuare i seguenti controlli:
  - Controllare la spia Collegamento sulla parte posteriore della stampante.
  - Non usare un cavo telefonico per collegare la stampante.

### Controllare eventuali firewall personali installati sul computer

Il firewall personale è un programma di protezione che protegge un computer da attacchi esterni. Tuttavia, il firewall potrebbe bloccare la comunicazione tra il computer e la stampante. Se si verifica un problema di comunicazione con la stampante, provare a disabilitare temporaneamente il firewall. Se il problema persiste, il firewall non è la causa del problema di comunicazione. Riattivare il firewall.

## La stampante stampa lentamente

Se la stampante stampa molto lentamente, provare le seguenti soluzioni.

- [Soluzione 1: Impostare una qualità di stampa inferiore](#)
- [Soluzione 2: Controllare i livelli di inchiostro](#)
- [Soluzione 3: Contattare l'assistenza HP](#)

### Soluzione 1: Impostare una qualità di stampa inferiore

**Soluzione:** Controllare le impostazioni di qualità di stampa. **Ris. Migliore e Massima** garantiscono la qualità migliore ma sono più lente di **Normale** o **Bozza**. **Bozza** è la modalità di stampa più veloce.

**Causa:** La qualità di stampa selezionata era alta.

Se ciò non risolve il problema, provare la soluzione seguente.

---

## Soluzione 2: Controllare i livelli di inchiostro

**Soluzione:** Controllare i livelli di inchiostro stimati delle cartucce.

 **Nota** Le avvertenze e gli indicatori del livello di inchiostro forniscono una stima a scopo puramente informativo. Quando un messaggio indica che il livello di inchiostro è scarso, sarebbe opportuno disporre di una cartuccia di ricambio per non dover rimandare la stampa. Non è necessario sostituire la cartuccia di inchiostro finché la qualità di stampa è accettabile.

 **Avvertimento** Prima di rimuovere la vecchia cartuccia di inchiostro, attendere che ve ne sia una nuova disponibile. Non lasciare la cartuccia di inchiostro fuori dalla stampante per un periodo di tempo prolungato. La stampante e le cartucce potrebbero danneggiarsi.

---

Per ulteriori informazioni, vedere:

[Controllo dei livelli di inchiostro stimati](#)

**Causa:** Le cartucce potrebbero contenere una quantità di inchiostro insufficiente. L'utilizzo di cartucce esaurite rallenta la stampa.

Se ciò non risolve il problema, provare la soluzione seguente.

---

## Soluzione 3: Contattare l'assistenza HP

**Soluzione:** Contattare il servizio di assistenza HP.

Andare all'indirizzo: [www.hp.com/go/customercare](http://www.hp.com/go/customercare). Questo sito Web fornisce informazioni e programmi di utilità che possono essere di aiuto nella soluzione di molti comuni problemi della stampante.

Se richiesto, selezionare il proprio paese/regione e fare clic su **Contatta HP** per informazioni su come richiedere assistenza tecnica.

**Causa:** Si è verificato un problema con la stampante.



---

## Viene stampata una pagina vuota o incompleta

### Pulire la testina di stampa

Completare la procedura di pulizia delle testine di stampa. Potrebbe essere necessario pulire la testina di stampa se la stampante non è stata spenta in modo corretto.

---

 **Nota** Uno spegnimento non corretto della stampante può causare problemi di qualità di stampa, come pagine non stampate o stampate solo parzialmente. La pulizia delle testine di stampa può risolvere tali problemi, ma si consiglia di spegnere correttamente la stampante per evitarli del tutto. Spegnerne sempre la stampante premendo il  tasto (Accensione) sulla stampante. Attendere che sia spenta la spia del  pulsante (Accensione) prima di scollegare il cavo di alimentazione o spegnere la basetta di alimentazione.

---

### **Controllare le impostazioni dei supporti**

- Assicurarsi di avere selezionato nel driver della stampante le impostazioni di qualità di stampa adeguate per i supporti caricati nei vassoi.
- Assicurarsi che le impostazioni di pagina nel driver della stampante corrispondano al formato pagina del supporto caricato nel vassoio.

### **Vengono trascinate più pagine insieme**

Per ulteriori informazioni sui problemi di alimentazione, vedere [Risoluzione dei problemi di alimentazione della carta](#).

### **Nel file c'è una pagina bianca**

Verificare che nel file non rimangano pagine bianche.

## **Parti del documento risultano mancanti o errate**

### **Esaminare la pagina di diagnostica della qualità di stampa**

Stampare la Pagina diagnostica qualità di stampa in questo modo è possibile decidere se eseguire servizi di manutenzione per migliorare la qualità delle stampe. Per maggiori informazioni, vedere [Stampare e valutare un rapporto sulla qualità di stampa](#).

### **Controllare le impostazioni dei margini**

Accertarsi che le impostazioni dei margini per il documento non superino l'area stampabile della stampante. Per maggiori informazioni, vedere [Impostazione dei margini minimi](#).

### **Controllare le impostazioni di stampa del colore**

Accertarsi che l'opzione **Stampa in scala di grigi** non sia selezionata nel driver di stampa.

### **Controllare la posizione della stampante e la lunghezza del cavo USB**

Forti campi elettromagnetici (come quelli generati dai cavi USB) talvolta possono generare lievi distorsioni alla stampa. Allontanare la stampante dalla sorgente dei campi elettromagnetici. Si raccomanda inoltre di usare cavi USB di lunghezza inferiore ai 3 metri (9,8 piedi) per ridurre al minimo gli effetti di questi campi elettromagnetici.

### **Controllare il formato della carta**

Accertarsi che il formato carta selezionato corrisponda al formato della carta realmente caricata.

## **La posizione del testo o della grafica è errata**

### **Verificare che il supporto di stampa sia stato caricato correttamente**

Accertarsi che le guide della larghezza e della lunghezza del supporto siano a filo con i bordi della risma del supporto e assicurarsi che il vassoio di alimentazione non sia sovraccarico. Per maggiori informazioni, vedere [Caricamento dei supporti](#).

### **Controllare il formato dei supporti**

- Il contenuto di una pagina potrebbe risultare tagliato se le dimensioni del documento sono superiori a quelle del supporto utilizzato.
- Assicurarsi che il formato del supporto selezionato nel driver di stampa corrisponda a quello del supporto caricato nel vassoio.

### **Controllare le impostazioni dei margini**

Se il testo o la grafica sono tagliati ai bordi della pagina, accertarsi che le impostazioni dei margini per il documento non superino l'area stampabile. Per maggiori informazioni, vedere Impostazione dei margini minimi.

### **Controllare l'impostazione dell'orientamento della pagina**

Verificare che il formato del supporto e l'orientamento della pagina selezionati nell'applicazione corrispondano alle impostazioni selezionate nel driver della stampante. Per maggiori informazioni, vedere Stampa.

### **Controllare la posizione della stampante e la lunghezza del cavo USB**

Forti campi elettromagnetici (come quelli generati dai cavi USB) talvolta possono generare lievi distorsioni alla stampa. Allontanare la stampante dalla sorgente dei campi elettromagnetici. Si raccomanda inoltre di usare cavi USB di lunghezza inferiore ai 3 metri (9,8 piedi) per ridurre al minimo gli effetti di questi campi elettromagnetici.

Se le soluzioni sopra fornite dovessero risultare inefficaci, è possibile che il problema sia causato dall'incapacità dell'applicazione di interpretare correttamente le impostazioni di stampa. Vedere le note di rilascio per informazioni sui conflitti software noti, consultare la documentazione dell'applicazione o contattare il produttore del software per ottenere assistenza specifica.

---

 **Suggerimento** Se si utilizza un computer su cui è in esecuzione Windows, è possibile visitare il sito Web del supporto online HP all'indirizzo [www.hp.com/go/customer-care](http://www.hp.com/go/customer-care). Questo sito Web fornisce informazioni e programmi di utilità che possono essere di aiuto nella soluzione di molti comuni problemi della stampante.

---

## **Risoluzione problemi nella qualità di stampa**

Provare le soluzioni proposte in questa sezione per risolvere i problemi di qualità della stampa.

- Soluzione 1: Accertarsi che si stiano utilizzando cartucce di inchiostro HP originali
- Soluzione 2: Controllare i livelli di inchiostro
- Soluzione 3: Verificare la carta caricata nel vassoio di alimentazione.
- Soluzione 4: Controllare il tipo di carta
- Soluzione 5: Controllare le impostazioni di stampa
- Soluzione 6: Stampare e valutare un rapporto sulla qualità di stampa
- Soluzione 7: Contattare l'assistenza HP

### **Soluzione 1: Accertarsi che si stiano utilizzando cartucce di inchiostro HP originali**

**Soluzione:** Verificare che le cartucce siano cartucce d'inchiostro HP originali.



HP consiglia di utilizzare solo cartucce HP originali. Le cartucce HP sono state progettate e provate con stampanti HP per garantire sempre ottimi risultati di stampa.

---

 **Nota** HP non garantisce la qualità o l'affidabilità dei materiali di consumo non HP. Gli interventi di assistenza o riparazione della stampante resi necessari a seguito dell'uso di materiali non HP non sono coperti dalla garanzia.

Se si ritiene di aver acquistato una cartuccia originale HP, visitare il sito Web:  
[www.hp.com/go/anticounterfeit](http://www.hp.com/go/anticounterfeit)

---

**Causa:** Sono state utilizzate cartucce d'inchiostro non HP.

Se ciò non risolve il problema, provare la soluzione seguente.

---

## **Soluzione 2: Controllare i livelli di inchiostro**

**Soluzione:** Controllare i livelli di inchiostro stimati delle cartucce.

---

 **Nota** Le avvertenze e gli indicatori del livello di inchiostro forniscono una stima a scopo puramente informativo. Quando un messaggio avverte che il livello di inchiostro è basso, sarebbe opportuno disporre di una cartuccia di ricambio per non dover rimandare la stampa. Non è necessario sostituire la cartuccia di inchiostro finché la qualità di stampa è accettabile.

 **Avvertimento** Prima di rimuovere la vecchia cartuccia di inchiostro, attendere che ve ne sia una nuova disponibile. Non lasciare la cartuccia di inchiostro fuori dalla stampante per un periodo di tempo prolungato. La stampante e le cartucce potrebbero danneggiarsi.

---

Per ulteriori informazioni, vedere:

[Controllo dei livelli di inchiostro stimati](#)

**Causa:** Le cartucce potrebbero contenere una quantità di inchiostro insufficiente.

Se ciò non risolve il problema, provare la soluzione seguente.

---

## **Soluzione 3: Verificare la carta caricata nel vassoio di alimentazione.**

**Soluzione:** Accertarsi che la carta sia caricata correttamente e che non sia arricciata o troppo spessa.

- Caricare la carta con il lato di stampa rivolto verso il basso. Ad esempio, se si sta caricando carta fotografica lucida, caricarla con il lato lucido rivolto verso il basso.
- Accertarsi che la carta sia ben adagiata nel vassoio di alimentazione e che non sia piegata. Se la carta è troppo vicina alla testina durante la stampa, l'inchiostro potrebbe essere sbavato. Questo potrebbe accadere se la carta ha i bordi sollevati, piegati o se è troppo sottile, ad esempio una busta da lettera.

Per ulteriori informazioni, vedere:

[Caricamento dei supporti](#)

**Causa:** La carta non è stata caricata correttamente oppure è arricciata o troppo spessa.

Se ciò non risolve il problema, provare la soluzione seguente.

---

#### **Soluzione 4: Controllare il tipo di carta**

**Soluzione:** HP consiglia di utilizzare carta HP o qualsiasi altro tipo di carta con tecnologia ColorLok appropriata alla stampante. Tutti i tipi di carta con il logo ColorLok vengono testati indipendentemente per soddisfare alti standard di affidabilità e qualità di stampa e producono documenti con immagini nitide, colori accesi, neri più decisi e che si asciugano più velocemente rispetto agli altri tipi di carta comune.

Assicurarsi sempre che la carta su cui si sta stampando sia priva di grinze. Per ottenere risultati ottimali nella stampa di immagini, utilizzare Carta fotografica ottimizzata HP.

Conservare i supporti speciali nella confezione originale o in una busta di plastica sigillabile su una superficie piana, in un luogo fresco e asciutto. Quando si è pronti per la stampa, rimuovere soltanto la carta che si intende utilizzare immediatamente. Una volta terminata la stampa, reinserire la carta fotografica non utilizzata nella busta di plastica. Ciò previene l'arricciamento della carta fotografica.

Per ulteriori informazioni, vedere:

[Selezione dei supporti di stampa](#)

**Causa:** Nel vassoio di alimentazione è stato caricato un tipo di carta errato.

Se ciò non risolve il problema, provare la soluzione seguente.

---

#### **Soluzione 5: Controllare le impostazioni di stampa**

**Soluzione:** Controllare le impostazioni di stampa.

- Verificare le impostazioni di stampa per controllare che le impostazioni dei colori non siano errate.  
Verificare, ad esempio, se il documento è impostato per la stampa nella scala di grigi. Oppure, verificare se le opzioni avanzate relative al colore, ad esempio la saturazione, la luminosità o il tono del colore, sono state impostate per la modifica della visualizzazione dei colori.
- Verificare l'impostazione della qualità di stampa in modo che corrisponda al tipo di carta caricato nella stampante.  
Potrebbe essere necessario scegliere una qualità di stampa inferiore se i colori si mescolano. Altrimenti, scegliere un'impostazione più alta se si stampa una foto alta qualità, poi accertarsi che la carta fotografica, come Carta fotografica ottimizzata HP, sia caricata nel vassoio di alimentazione.

---

 **Nota** Su alcuni schermi dei computer, i colori possono apparire diversi rispetto a quando vengono stampati su carta. In questo caso, non si tratta di un problema della stampante, delle impostazioni di stampa o delle cartucce d'inchiostro. Non sono necessarie ulteriori risoluzioni dei problemi.

---

Per ulteriori informazioni, vedere:

[Selezione dei supporti di stampa](#)

**Causa:** Le impostazioni di stampa non sono corrette.

Se ciò non risolve il problema, provare la soluzione seguente.

---

### **Soluzione 6: Stampare e valutare un rapporto sulla qualità di stampa**

**Soluzione:** Una pagina di diagnostica della qualità di stampa può essere utile per stabilire se il sistema di stampa funziona correttamente. Per maggiori informazioni, vedere [Stampare e valutare un rapporto sulla qualità di stampa](#).

**Causa:** I problemi relativi alla qualità di stampa possono avere molte cause: impostazioni del software, un file d'immagine di scarsa qualità o lo stesso sistema di stampa.

---

### **Soluzione 7: Contattare l'assistenza HP**

**Soluzione:** Contattare il servizio di assistenza HP.

Andare all'indirizzo: [www.hp.com/go/customercare](http://www.hp.com/go/customercare). Questo sito Web fornisce informazioni e programmi di utilità che possono essere di aiuto nella soluzione di molti comuni problemi della stampante.

Se richiesto, selezionare il proprio paese/regione e fare clic su **Contatta HP** per informazioni su come richiedere assistenza tecnica.

**Causa:** Si è verificato un problema con la stampante.

---

## **Risoluzione dei problemi di alimentazione della carta**

---

 **Suggerimento** È possibile visitare il sito Web del supporto online HP all'indirizzo [www.hp.com/go/customercare](http://www.hp.com/go/customercare) per avere informazioni e utilità che consentono di risolvere molti dei più comuni problemi della stampante.

---

### **Il supporto di stampa non è compatibile con la stampante o il vassoio**

Usare solo supporti appropriati per la stampante e per il vassoio che si stanno utilizzando. Per maggiori informazioni, vedere [Specifiche dei supporti](#).

### **Il supporto non viene prelevato dal vassoio**

- Assicurarsi che il supporto sia caricato nel vassoio. Per maggiori informazioni, vedere [Caricamento dei supporti](#). Sfogliare la risma dei supporti di stampa prima del caricamento.
- Assicurarsi che le guide dei supporti siano regolate in corrispondenza degli appositi segni del vassoio corrispondenti al formato caricato. Verificare inoltre che le guide siano a contatto della risma, senza comprimerla.
- Assicurarsi che i supporti inseriti nel vassoio non siano piegati. Stirare i fogli piegandoli nella direzione opposta a quella dell'arricciatura.

### **Il supporto non viene espulso correttamente**

- Assicurarsi che l'estensione del vassoio di uscita sia stata completamente estesa; altrimenti, le pagine stampate potrebbero cadere dalla stampante.

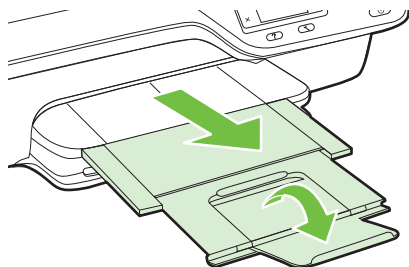

- Rimuovere tutti i supporti in eccesso dal vassoio di uscita. Il vassoio può contenere un numero limitato di fogli.

### **Le stampe risultano inclinate**

- Assicurarsi che i supporti caricati nei vassoi siano allineati alle guide della carta. Se necessario, estrarre il vassoio dalla stampante e ricaricare correttamente i supporti, assicurandosi che le guide della carta siano correttamente allineate.
- Caricare il supporto nella stampante solo quando la stampa non è in corso.

### **Vengono prelevate più pagine alla volta**

- Sfogliare la risma dei supporti di stampa prima del caricamento.
- Assicurarsi che le guide dei supporti siano regolate in corrispondenza degli appositi segni del vassoio corrispondenti al formato caricato. Verificare inoltre che le guide siano a contatto della risma, senza comprimerla.
- Assicurarsi di non aver sovraccaricato il vassoio.
- Per ottenere le migliori prestazioni ed efficienza, utilizzare i supporti HP.

## **Risoluzione dei problemi di copia**

Se i seguenti suggerimenti non consentono di risolvere il problema, vedere [Assistenza HP](#) per informazioni sull'assistenza HP.

- [La copia non viene eseguita](#)
- [Le copie sono vuote](#)
- [Il formato viene ridotto](#)
- [La qualità della copia è insoddisfacente](#)
- [La stampante stampa mezza pagina, quindi espelle il foglio](#)
- [Carta non corrispondente](#)

## La copia non viene eseguita

- **Controllare l'alimentazione**  
Assicurarsi che il cavo di alimentazione sia collegato correttamente e che la stampante sia accesa.
- **Controllare lo stato della stampante**
  - La stampante potrebbe essere occupata con un altro lavoro. Controllare il display del pannello di controllo per informazioni sullo stato dei lavori. Attendere il completamento di qualunque lavoro in esecuzione.
  - La stampante potrebbe essere inceppata. Verificare la presenza di eventuali inceppamenti. Consultare la sezione [Eliminazione degli inceppamenti](#).
- **Controllare i vassoi**  
Accertarsi che i supporti siano stati caricati. Per maggiori informazioni, vedere [Caricamento dei supporti](#).

## Le copie sono vuote

- **Controllare i supporti**  
Verificare che il tipo o il formato del supporto caricato nella stampante corrisponda al documento da stampare. Ad esempio, se si stampa un documento formato Lettera, ma nella stampante è caricata carta A4, il risultato potrebbe essere una pagina vuota. Per informazioni sui tipi e formati di supporti HP supportati, vedere [Specifiche dei supporti](#).
- **Controllo delle impostazioni**  
L'impostazione del contrasto potrebbe essere troppo chiara. Nella schermata iniziale sul pannello di controllo della stampante, premere il pulsante a destra di **Copia**. Premere il pulsante  (Configura), scorrere fino alla voce **Più chiaro/scuro** e selezionarla, quindi utilizzare le frecce per creare copie più scure.
- **Controllare i vassoi**  
Se la copia viene eseguita dall'ADF, verificare che gli originali siano stati caricati correttamente. Per maggiori informazioni, vedere [Caricamento di un originale nell'alimentatore automatico documenti \(ADF\)](#).

## Il formato viene ridotto

- L'opzione Riduzione/Ingrandimento o altre funzioni di copia potrebbero essere state impostate dal pannello di controllo della stampante per ridurre l'immagine acquisita tramite scansione. Controllare le impostazioni per la stampa in modo da accertarsi che siano impostate sulle dimensioni normali.
- Se si utilizza un computer con Windows, il software HP potrebbe essere stato impostato per ridurre l'immagine acquisita. Modificare le impostazioni, se necessario.

## La qualità della copia è insoddisfacente

### Intraprendere azioni correttive per migliorare la qualità della copia

- Utilizzare originali di qualità. La precisione della copia dipende dalla qualità e dal formato dell'originale. Utilizzare il menu **Copia** per regolare la luminosità della copia. Se l'originale è troppo chiaro, la funzione di copia potrebbe non riuscire a compensarlo, anche se si regola il contrasto.
- Caricare il supporto di stampa in maniera corretta. Se il supporto non è caricato correttamente, potrebbe inclinarsi causando immagini poco chiare. Per maggiori informazioni, vedere [Specifiche dei supporti](#).
- Utilizzare o creare un foglio di supporto per proteggere gli originali.

### Controllare la stampante

- Il coperchio dello scanner potrebbe non essere chiuso correttamente.
- Occorre pulire il vetro dello scanner o il retro del coperchio dello scanner. Per maggiori informazioni, vedere [Pulizia del vetro dello scanner e del retro del coperchio](#).
- È possibile che occorra pulire l'ADF. Per maggiori informazioni, vedere [Pulizia dell'ADF](#).

### Controllo delle impostazioni

L'impostazione **Veloce** della qualità di stampa (utilizzata per copie con qualità di bozza) potrebbe rappresentare il motivo per cui i documenti hanno una qualità insoddisfacente. Impostare la qualità su **Normale** oppure **Ottima**.

Stampare una pagina di diagnostica della qualità di stampa e seguire le istruzioni riportate nella pagina per risolvere il problema di qualità della stampa. Per maggiori informazioni, vedere [Stampare e valutare un rapporto sulla qualità di stampa](#).

- **Strisce verticali bianche o sbiadite**

I supporti potrebbero non rispondere ai requisiti stabiliti dalla Hewlett-Packard (ad esempio, potrebbero essere troppo umidi o ruvidi). Per maggiori informazioni, vedere [Specifiche dei supporti](#).

- **Immagine troppo chiara o scura**

Provare a regolare le impostazioni del contrasto e della qualità di copia.

- **Linee indesiderate**

È necessario pulire il piano di scansione, il retro del coperchio o la cornice dello scanner. Per maggiori informazioni, vedere [Manutenzione della stampante](#).

- **Punti neri o strisce**

Il vetro dello scanner o il retro del coperchio potrebbe presentare tracce di inchiostro, colla, correttore fluido o altre sostanze. Pulire la stampante. Per maggiori informazioni, vedere [Manutenzione della stampante](#).

- **La copia è storta o disallineata**

Se si sta utilizzando l'ADF, verificare quanto segue:

- Verificare che il vassoio di alimentazione ADF non sia troppo pieno.
- Verificare che le guide di larghezza dell'ADF aderiscano ai lati del supporto.

Per maggiori informazioni, vedere [Caricamento di un originale nell'alimentatore automatico documenti \(ADF\)](#).

- **Testo poco nitido**
  - Provare a regolare le impostazioni del contrasto e della qualità di copia.
  - L'impostazione di ottimizzazione predefinita potrebbe non essere adatta al processo. Verificare l'impostazione e modificarla per migliorare il testo o le immagini, se necessario. Per maggiori informazioni, vedere [Modifica delle impostazioni di copia](#).
- **non completamente definito, grafica o testo**  
Provare a regolare le impostazioni del contrasto e della qualità di copia.
- **I caratteri di colore nero di grandi dimensioni risultano irregolari.**  
L'impostazione di ottimizzazione predefinita potrebbe non essere adatta al processo. Verificare l'impostazione e modificarla per migliorare il testo o le immagini, se necessario. Per maggiori informazioni, vedere [Modifica delle impostazioni di copia](#).
- **Nelle aree di colore grigio chiaro vengono visualizzate strisce orizzontali bianche o sgranate**  
L'impostazione di ottimizzazione predefinita potrebbe non essere adatta al processo. Verificare l'impostazione e modificarla per migliorare il testo o le immagini, se necessario. Per maggiori informazioni, vedere [Modifica delle impostazioni di copia](#).

## La stampante stampa mezza pagina, quindi espelle il foglio

### controllare le cartucce a getto d'inchiostro

Accertarsi che siano installate le cartucce di inchiostro correttamente e che le cartucce abbiano inchiostro sufficiente. Per ulteriori informazioni, vedere [Strumenti di gestione della stampante](#) e [Informazioni sul rapporto sullo stato della stampante](#).

HP non può garantire la qualità delle cartucce d'inchiostro non HP.

## Carta non corrispondente

### Controllo delle impostazioni

Verificare che il tipo e le dimensioni dei supporti caricati corrispondano alle impostazioni del pannello di controllo.

## Risoluzione dei problemi di scansione

---

🔗 **Suggerimento** È possibile visitare il sito Web del supporto online HP all'indirizzo [www.hp.com/go/customercare](http://www.hp.com/go/customercare) per avere informazioni e utilità che consentono di risolvere molti dei più comuni problemi della stampante.

---

- [Lo scanner non ha funzionato](#)
- [La scansione richiede tempi eccessivi](#)
- [Il documento è stato acquisito solo parzialmente o una parte del testo è mancante](#)
- [Impossibile modificare il testo](#)
- [Vengono visualizzati messaggi di errore](#)
- [La qualità dell'immagine acquisita non è soddisfacente.](#)
- [Sono presenti evidenti difetti di scansione](#)

## Lo scanner non ha funzionato

- **Controllare l'originale**

Verificare che l'originale sia caricato correttamente. Per ulteriori informazioni, vedere [Caricamento di un originale sul piano di scansione](#) o [Caricamento di un originale nell'alimentatore automatico documenti \(ADF\)](#).

- **Controllare la stampante**

La stampante potrebbe essere in fase di riavvio dalla modalità Sospensione dopo un periodo di inattività, che ritarda leggermente l'elaborazione. Attendere che la stampante visualizzi la schermata iniziale.

- **Controllare il software HP**

Verificare che il software HP fornito con la stampante sia installato correttamente. Se la stampante è connessa ad una rete e non si è in grado di effettuare una scansione dal suo pannello di controllo su computer Windows, verificare che la scansione sia abilitata nel software HP. Dal desktop del computer, fare clic su **Start**, selezionare **Programmi** o **Tutti i programmi** selezionare la cartella della stampante HP, e selezionare la stampante. Selezionare **Stampa, Scansione e Fax** quindi selezionare Gestione scansione su computer in **Scansione**.



**Nota** La scansione viene eseguita sul computer come processo in background. Se si prevede di non utilizzare la scansione frequentemente, è possibile disabilitarla.

---

## La scansione richiede tempi eccessivi

### Controllo delle impostazioni

- Se viene impostata una risoluzione eccessiva, il processo di scansione richiede tempi più lunghi e genera file di dimensioni maggiori. Per ottenere risultati soddisfacenti, non utilizzare una risoluzione più alta del necessario. Per accelerare il processo di scansione, è possibile ridurre la risoluzione.
- Se si acquisisce un'immagine con TWAIN, è possibile modificare le impostazioni per eseguire la scansione in bianco e nero. Per informazioni sul programma TWAIN, vedere la relativa guida.



## Il documento è stato acquisito solo parzialmente o una parte del testo è mancante

- **Controllare l'originale**
  - Verificare che l'originale sia stato caricato correttamente. Per ulteriori informazioni, vedere [Caricamento di un originale sul piano di scansione](#) o [Caricamento di un originale nell'alimentatore automatico documenti \(ADF\)](#).
  - Se la scansione del documento è stata eseguita dall'ADF, provare a rieseguirlo direttamente dal vetro dello scanner. Per maggiori informazioni, vedere [Caricamento di un originale sul piano di scansione](#).
  - Con uno sfondo a colori, le immagini in primo piano potrebbero apparire poco nitide. Provare a regolare le impostazioni prima della scansione dell'originale o a migliorare l'immagine dopo averla acquisita.
- **Controllo delle impostazioni**
  - Verificare che il formato specificato nel software di scansione HP sia adatto all'originale che viene acquisito.
  - Se si sta utilizzando il software per la stampante HP, le impostazioni predefinite di tale software potrebbero essere impostate per eseguire automaticamente un'attività specifica diversa da quella che si desidera eseguire. Vedere la guida del software per la stampante HP per istruzioni relative alla modifica delle proprietà.

## Impossibile modificare il testo

- Verificare che la funzionalità OCR sia stata installata.
  - Verificare che la funzionalità OCR sia stata installata.

**Windows:** Dal desktop del computer, fare clic su **Start**, selezionare **Programmi** o **Tutti i programmi**, fare clic su **HP**, selezionare il nome della stampante, quindi fare clic su **Configurazione e software della stampante**. Fare clic su **Aggiungi altro software**, fare clic su **Selezioni software personalizzate** e verificare che l'opzione OCR sia selezionata.

**Mac OS X:** Se il software HP è stato installato con l'opzione di installazione Minima, la funzionalità OCR potrebbe non essere stata installata. Per installare questo software, inserire il CD del software HP nel computer, fare doppio clic sull'icona HP Installer, quindi selezionare, quando richiesto, l'opzione **Software consigliato HP**.
  - Quando si acquisisce un originale, selezionare nel software un tipo di documento che crei testo modificabile. Se il testo viene classificato come una figura, non viene convertito in testo.

- Se si utilizza un diverso programma OCR (riconoscimento ottico dei caratteri), questo programma potrebbe essere associato a un programma di elaborazione testi che non è in grado di eseguire attività di tipo OCR. Per ulteriori informazioni, vedere la documentazione fornita con il programma OCR.
- Verificare che la lingua OCR scelta corrisponda alla lingua del documento da acquisire. Per ulteriori informazioni, vedere la documentazione fornita con il programma OCR.
- **Controllare gli originali**
  - Quando si esegue la scansione di documenti come testo modificabile dall'ADF, l'originale deve essere caricato nell'ADF con il margine superiore in avanti e il lato da acquisire rivolto verso l'alto. Quando si esegue la scansione dal vetro dello scanner, l'originale deve essere caricato con il margine superiore rivolto verso il bordo destro del vetro di scansione. Accertarsi inoltre che il documento non sia inclinato. Per ulteriori informazioni, vedere [Caricamento di un originale sul piano di scansione](#) o [Caricamento di un originale nell'alimentatore automatico documenti \(ADF\)](#).
  - Il software potrebbe non riconoscere un testo con spaziature troppo strette. Ad esempio, se il testo convertito dal software presenta caratteri mancanti o combinati, i caratteri "rn" potrebbero venire visualizzati come "m".
  - La precisione del software dipende dalla qualità dell'immagine, dalle dimensioni del testo, dalla struttura dell'originale e anche dalla qualità della scansione. Verificare che la qualità dell'immagine dell'originale sia buona.
  - Con uno sfondo a colori, le immagini in primo piano potrebbero apparire poco nitide.

### Vengono visualizzati messaggi di errore

- **Impossibile attivare l'origine dati TWAIN o Si è verificato un errore durante l'acquisizione dell'immagine**
  - Se si stanno acquisendo immagini da altri dispositivi, quali altri scanner, accertarsi che questi dispositivi siano conformi TWAIN. Dispositivi non conformi TWAIN non sono compatibili con il software HP fornito con la stampante.
  - Se si utilizza una connessione USB, accertarsi di avere collegato il cavo del dispositivo USB alla porta corretta sul retro del computer.
  - Verificare che sia stata selezionata l'origine dati TWAIN corretta. Nel software HP, verificare l'origine dati TWAIN facendo clic su **Seleziona scanner** dal menu **File**.



**Nota** Il software di scansione HP non supporta la scansione TWAIN e WIA sui computer con Mac OS X.

---

- **Ricaricare il documento e riavviare il processo**  
Premere il pulsante a destra di **OK** sul pannello di controllo della stampante, quindi ricaricare i documenti restanti nell'ADF. Per maggiori informazioni, vedere [Caricamento di un originale nell'alimentatore automatico documenti \(ADF\)](#).

## La qualità dell'immagine acquisita non è soddisfacente.

### L'originale è una fotografia o un'immagine ristampata da una copia

Le ristampe fotografiche da copie, quali le foto di giornali e riviste, vengono eseguite mediante una procedura che utilizza piccoli punti di inchiostro per interpretare l'originale, riducendo notevolmente la qualità risultante. Spesso, questi punti di inchiostro formano motivi casuali che possono essere notati quando l'immagine viene sottoposta a scansione, ristampata o visualizzata su uno schermo. Se i seguenti suggerimenti non risolvono il problema, potrebbe essere necessario utilizzare un originale di qualità migliore.

- Per eliminare i motivi, cercare di ridurre le dimensioni dell'immagine dopo la scansione.
- Stampare l'immagine acquisita per controllare se la qualità è migliore.
- Verificare che la risoluzione e le impostazioni dei colori siano adatte al tipo di processo di scansione.
- Per ottenere risultati ottimali, utilizzare il vetro dello scanner anziché l'ADF per eseguire la scansione.

### Il testo o le immagini sul retro di un originale fronte/retro sono presenti nella scansione

Se viene eseguita la scansione di originali fronte/retro stampati su supporti troppo sottili o trasparenti, è possibile che vengano acquisiti anche il testo o le immagini sul lato posteriore dei fogli.

### L'immagine acquisita è obliqua (disallineata)

L'originale non è stato caricato correttamente. Utilizzare le guide del supporto quando vengono caricati gli originali nell'ADF. Per maggiori informazioni, vedere [Caricamento di un originale nell'alimentatore automatico documenti \(ADF\)](#).

Per ottenere risultati ottimali, utilizzare il vetro dello scanner anziché l'ADF per eseguire la scansione.

### La qualità dell'immagine stampata è migliore

L'immagine visualizzata sullo schermo non è sempre una rappresentazione fedele della qualità della scansione.

- Provare a regolare le impostazioni del monitor del computer per visualizzare più colori (o toni di grigio). In Windows, è possibile modificare queste impostazioni selezionando **Schermo** dal Pannello di controllo di Windows.
- Provare a regolare la risoluzione e le impostazioni del colore.

### L'immagine acquisita presenta macchie, linee, strisce bianche verticali o altri difetti

- Se il vetro dello scanner è sporco, l'immagine generata non sarà nitida e chiara. Per istruzioni sulla pulizia, vedere [Manutenzione della stampante](#).
- I difetti potrebbero essere presenti nell'originale e non dipendere dal processo di scansione.

### La grafica è diversa dall'originale

Eseguire la scansione con una risoluzione superiore.

---

 **Nota** La scansione a una risoluzione superiore può richiedere molto tempo e può inoltre richiedere molto spazio sul computer.

---

### **Intraprendere azioni correttive per migliorare la qualità di scansione**

- Eseguire le scansioni utilizzando il vetro dello scanner anziché l'ADF.
- Posizionare il supporto di stampa in maniera corretta. Se il supporto non è posizionato correttamente sul vetro dello scanner, potrebbe inclinarsi causando immagini poco chiare. Per maggiori informazioni, vedere Caricamento di un originale sul piano di scansione.
- Modificare le impostazioni del software HP in base all'utilizzo previsto della pagina acquisita.
- Utilizzare o creare un foglio di supporto per proteggere gli originali.
- Pulire il piano di scansione. Per maggiori informazioni, vedere Pulizia del vetro dello scanner e del retro del coperchio.

### **Sono presenti evidenti difetti di scansione**

- **Pagine vuote**

Assicurarsi che il documento originale sia caricato correttamente. Posizionare il documento originale sullo scanner piano con il lato da acquisire rivolto verso il basso, avvicinando l'angolo superiore sinistro del documento all'angolo inferiore destro del piano di scansione.

- **Immagine troppo chiara o scura**

- Provare a regolare le impostazioni. Utilizzare la risoluzione e le impostazioni di colore corrette.
- L'immagine originale potrebbe essere molto chiara o scura oppure potrebbe essere stampata su carta colorata.

- **Linee, punti neri o strisce non desiderate**

- Il piano di scansione potrebbe presentare tracce di inchiostro, colla, correttore fluido o altre sostanze. Il vetro del piano di scansione potrebbe essere sporco o graffiato; oppure il retro del coperchio potrebbe essere sporco. Pulire il vetro dello scanner e il retro del coperchio. Per maggiori informazioni, vedere Manutenzione della stampante. Se il problema persiste anche dopo la pulizia, potrebbe essere necessario sostituire il vetro dello scanner o il retro del coperchio.
- I difetti potrebbero essere presenti nell'originale e non dipendere dal processo di scansione.

- **Testo poco nitido**

Provare a regolare le impostazioni. Utilizzare la risoluzione e le impostazioni di colore corrette.

- **Il formato viene ridotto**

Le impostazioni del software HP potrebbero essere impostate per ridurre l'immagine acquisita. Consultare la Guida per il software per la stampante HP per ulteriori informazioni sulla modifica delle impostazioni.

## **Risoluzione dei problemi di invio e ricezione fax**

Questa sezione contiene informazioni relative alla risoluzione dei problemi di configurazione del fax per la stampante. Se la stampante non è correttamente

impostata per le operazioni del fax, si possono riscontrare problemi sia nella spedizione che nella ricezione dei fax.

Se si riscontrano problemi con il fax, è possibile stampare un rapporto di test del fax per controllare lo stato della stampante. La prova non va a buon fine se la stampante non è correttamente configurata per il fax. Eseguire il test dopo aver completato la configurazione della stampante per le operazioni del fax. Per maggiori informazioni, vedere [Test della configurazione del fax](#).

Se il test non ha avuto esito positivo, consultare il rapporto per informazioni sulla risoluzione dei problemi individuati. Per maggiori informazioni, vedere [Il test del fax non è stato superato](#).

---

 **Suggerimento** È possibile visitare il sito Web del supporto online HP all'indirizzo [www.hp.com/go/customercare](http://www.hp.com/go/customercare) per avere informazioni e utilità che consentono di risolvere molti dei più comuni problemi della stampante.

---

- [Il test del fax non è stato superato](#)
- [Nel display viene visualizzato Ricevitore sganciato](#)
- [La stampante rileva problemi durante l'invio e la ricezione dei fax mediante il Fax HP](#)
- [Si verificano problemi con la stampante durante l'invio manuale di fax](#)
- [La stampante può eseguire l'invio, ma non la ricezione dei fax](#)
- [La stampante non può inviare i fax, ma può riceverli](#)
- [I toni del fax vengono registrati sulla segreteria telefonica](#)
- [Il cavo telefonico fornito con la stampante non è abbastanza lungo](#)
- [I fax a colori non vengono stampati](#)
- [Il computer non è in grado di ricevere fax \(Fax a PC o Fax a Mac\)](#)

## Il test del fax non è stato superato

Se il test ha avuto esito negativo, esaminare il rapporto per informazioni generali sull'errore. Per maggiori dettagli, esaminare il rapporto per individuare dove è avvenuto l'errore e quindi consultare il corrispondente argomento in questa sezione per informazioni sull'operazione da eseguire.

Questo capitolo tratta i seguenti argomenti:

- [Il "Test hardware fax" ha avuto esito negativo](#)
- [Il test "Fax collegato alla presa telefonica attiva" ha avuto esito negativo](#)
- [Il test "Cavo telefonico collegato alla porta fax corretta" ha avuto esito negativo](#)
- [Il test "Cavo telefonico corretto collegato al fax" ha avuto esito negativo](#)
- [Il test "Rilevamento segnale di linea" ha avuto esito negativo](#)
- [Il "Test linea fax" ha avuto esito negativo](#)

## Il "Test hardware fax" ha avuto esito negativo

### Soluzione:

- Spegnere la stampante premendo il pulsante  pulsante (Accensione) posto sul pannello di controllo della stampante, quindi scollegare il cavo di alimentazione dal retro della stampante. Dopo alcuni secondi, collegare il cavo di alimentazione e accendere di nuovo la stampante. Ripetere il test. Se il test non viene ancora superato, controllare le informazioni sulla risoluzione dei problemi nella presente sezione.
- Inviare o ricevere un fax di prova. Se è possibile effettuare l'invio o la ricezione di un fax, potrebbe non essersi verificato alcun problema.
- Se si esegue il test da **Configurazione guidata Fax** (Windows) o **HP Setup Assistant** (Mac OS X), verificare che la stampante non sia occupata nel completamento di un'altra attività, ad esempio la ricezione di un fax o la realizzazione di una copia. Controllare se viene visualizzato un messaggio per indicare che la stampante è occupata. In tal caso, attendere che l'operazione sia completata e che l'unità sia in stato di inattività prima di eseguire il test.
- Utilizzare il cavo telefonico fornito con la stampante. Se per collegare la stampante alla presa telefonica a muro non viene utilizzato il cavo telefonico in dotazione, l'invio e la ricezione dei fax potrebbero avere esito negativo. Dopo aver inserito il cavo telefonico fornito con la stampante, eseguire nuovamente il test del fax.
- Se si utilizza uno splitter telefonico, possono verificarsi dei problemi con le funzioni fax. Lo splitter è un connettore a due uscite che si inserisce in una presa telefonica a muro. Provare a rimuovere lo splitter e collegare la stampante direttamente alla presa telefonica a muro.

Dopo aver risolto i problemi rilevati, ripetere il test per verificare che abbia esito positivo e che la stampante sia pronta per la trasmissione di fax. Se il **Test hardware fax** continua a dare esito negativo e i problemi con la trasmissione dei fax persistono, contattare l'assistenza HP. Aprire la pagina all'indirizzo [www.hp.com/go/customercare](http://www.hp.com/go/customercare). Questo sito Web fornisce informazioni e programmi di utilità che possono essere di aiuto nella soluzione di molti comuni problemi della stampante. Se richiesto, selezionare il proprio paese/regione e fare clic su **Contatta HP** per informazioni su come richiedere assistenza tecnica.

## Il test "Fax collegato alla presa telefonica attiva" ha avuto esito negativo

### Soluzione:

- Controllare il collegamento tra la presa telefonica a muro e la stampante per accertarsi che il cavo telefonico sia inserito correttamente.
- Utilizzare il cavo telefonico fornito con la stampante. Se per collegare la stampante alla presa telefonica a muro non viene utilizzato il cavo telefonico in dotazione, l'invio e la ricezione dei fax potrebbero avere esito negativo. Dopo aver inserito il cavo telefonico fornito con la stampante, eseguire nuovamente il test del fax.

- Accertarsi di aver collegato correttamente la stampante alla presa telefonica a muro. Utilizzando il cavo telefonico fornito con la stampante, collegare un'estremità alla presa telefonica a muro, quindi collegare l'altra estremità alla porta contrassegnata con 1-LINE sul retro della stampante. Per ulteriori informazioni sulla configurazione della stampante per la trasmissione dei fax, vedere [Configurazione del fax aggiuntiva](#).
- Se si utilizza uno splitter telefonico, possono verificarsi dei problemi con le funzioni fax. Lo splitter è un connettore a due uscite che si inserisce in una presa telefonica a muro. Provare a rimuovere lo splitter e collegare la stampante direttamente alla presa telefonica a muro.
- Collegare un telefono e un cavo funzionanti alla presa telefonica a muro utilizzata per la stampante e attendere il segnale di linea. Se non si avverte alcun segnale di linea, contattare la società telefonica e richiedere una verifica della linea.
- Inviare o ricevere un fax di prova. Se è possibile effettuare l'invio o la ricezione di un fax, potrebbe non essersi verificato alcun problema.

Dopo aver risolto i problemi rilevati, ripetere il test per verificare che abbia esito positivo e che la stampante sia pronta per la trasmissione di fax.

---

### **Il test "Cavo telefonico collegato alla porta fax corretta" ha avuto esito negativo**

**Soluzione:** Inserire il cavo telefonico nella porta corretta.

1. Utilizzando il cavo telefonico fornito con la stampante, collegare un'estremità alla presa telefonica a muro, quindi collegare l'altra estremità alla porta contrassegnata con 1-LINE sul retro della stampante.



**Nota** Se si utilizza la porta 2-EXT per connettere la presa telefonica a muro, non sarà possibile spedire o ricevere fax. La porta 2-EXT deve essere utilizzata esclusivamente per collegare altre apparecchiature quali una segreteria telefonica.

---

**Figura 8-1 Vista posteriore della stampante**

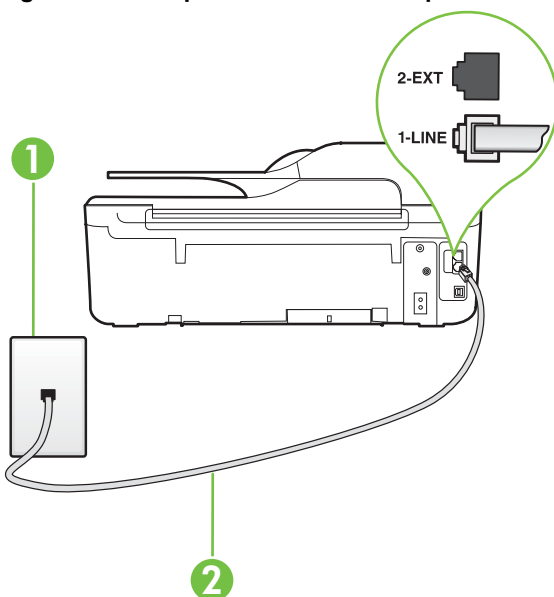

1	Presse telefonica a muro
2	Utilizzare il cavo telefonico fornito con la stampante per il collegamento alla porta "1-LINE"

2. Dopo aver collegato il cavo telefonico alla porta contrassegnata con 1-LINE, ripetere il test fax per verificare che venga superato e che la stampante sia pronta per l'invio di fax.
3. Inviare o ricevere un fax di prova.
  - Utilizzare il cavo telefonico fornito con la stampante. Se per collegare la stampante alla presa telefonica a muro non viene utilizzato il cavo telefonico in dotazione, l'invio e la ricezione dei fax potrebbero avere esito negativo. Dopo aver inserito il cavo telefonico fornito con la stampante, eseguire nuovamente il test del fax.
  - Se si utilizza uno splitter telefonico, possono verificarsi dei problemi con le funzioni fax. Lo splitter è un connettore a due uscite che si inserisce in una presa telefonica a muro. Provare a rimuovere lo splitter e collegare la stampante direttamente alla presa telefonica a muro.

**Il test "Cavo telefonico corretto collegato al fax" ha avuto esito negativo**

**Soluzione:**

- Accertarsi che il cavo telefonico utilizzato per il collegamento alla presa telefonica a muro sia quello fornito con la stampante. Un'estremità di questo cavo telefonico deve essere collegata alla porta denominata 1-LINE sul retro



della stampante e l'altra estremità alla presa telefonica a muro, come mostrato nella figura.

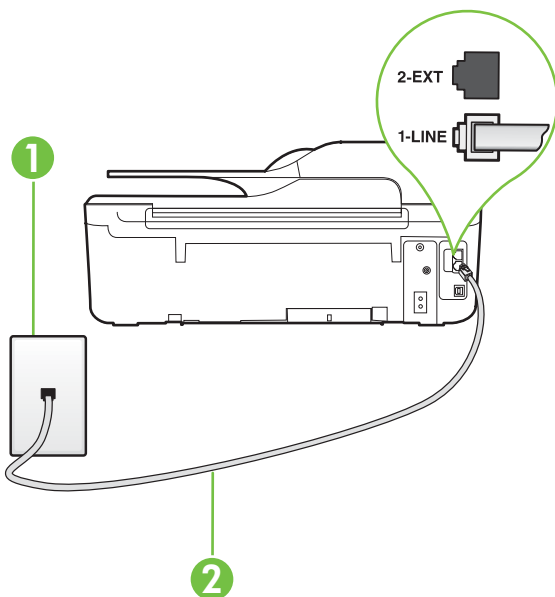

1	Presa telefonica a muro
2	Utilizzare il cavo telefonico fornito con la stampante per il collegamento alla porta "1-LINE"

Se il cavo telefonico fornito con la stampante non è sufficientemente lungo, è possibile utilizzare un accoppiatore per allungarlo. È possibile acquistare un accoppiatore in un negozio di elettronica con un reparto di accessori telefonici. Sarà necessario anche un altro cavo telefonico, ad esempio un cavo telefonico standard che potrebbe essere già disponibile a casa o in ufficio.

- Controllare il collegamento tra la presa telefonica a muro e la stampante per accertarsi che il cavo telefonico sia inserito correttamente.
- Utilizzare il cavo telefonico fornito con la stampante. Se per collegare la stampante alla presa telefonica a muro non viene utilizzato il cavo telefonico in dotazione, l'invio e la ricezione dei fax potrebbero avere esito negativo. Dopo aver inserito il cavo telefonico fornito con la stampante, eseguire nuovamente il test del fax.
- Se si utilizza uno splitter telefonico, possono verificarsi dei problemi con le funzioni fax. Lo splitter è un connettore a due uscite che si inserisce in una presa telefonica a muro. Provare a rimuovere lo splitter e collegare la stampante direttamente alla presa telefonica a muro.

## Il test "Rilevamento segnale di linea" ha avuto esito negativo

### Soluzione:

- Altre apparecchiature che utilizzano la stessa linea telefonica della stampante potrebbero causare il fallimento del test. Per verificare se altre apparecchiature causano il problema, scollegare qualsiasi dispositivo dalla linea telefonica e ripetere il test. Se il **Test rilevamento tono di chiamata** ha esito positivo senza altri componenti, significa che i problemi sono causati da una o più di queste apparecchiature; aggiungerle una alla volta e ripetere il test, finché non si identifica quella che causa il problema.
- Collegare un telefono e un cavo funzionanti alla presa telefonica a muro utilizzata per la stampante e attendere il segnale di linea. Se non si avverte alcun segnale di linea, contattare la società telefonica e richiedere una verifica della linea.
- Accertarsi di aver collegato correttamente la stampante alla presa telefonica a muro. Utilizzando il cavo telefonico fornito con la stampante, collegare un'estremità alla presa telefonica a muro, quindi collegare l'altra estremità alla porta contrassegnata con 1-LINE sul retro della stampante.
- Se si utilizza uno splitter telefonico, possono verificarsi dei problemi con le funzioni fax. Lo splitter è un connettore a due uscite che si inserisce in una presa telefonica a muro. Provare a rimuovere lo splitter e collegare la stampante direttamente alla presa telefonica a muro.
- Se il sistema telefonico non utilizza un segnale telefonico standard, come nel caso dei sistemi PBX, è possibile che il test abbia esito negativo. Ciò non determina un problema nell'invio o nella ricezione dei fax. Provare ad inviare o ricevere un fax di prova.
- Accertarsi che l'impostazione del paese/regione sia configurata correttamente. Se l'opzione relativa al paese/regione non è impostata o è impostata in modo errato, il test potrebbe avere esito negativo e potrebbero verificarsi problemi nell'invio e nella ricezione dei fax.
- Accertarsi di avere collegato la stampante ad una linea telefonica analogica o sarà impossibile spedire e ricevere fax. Per controllare se la linea telefonica è digitale, collegare un telefono analogico tradizionale alla linea e attendere il segnale. Se non è presente il normale segnale di linea, la linea telefonica potrebbe essere impostata per telefoni digitali. Collegare la stampante a una linea telefonica analogica e provare a inviare o ricevere un fax.
- Utilizzare il cavo telefonico fornito con la stampante. Se per collegare la stampante alla presa telefonica a muro non viene utilizzato il cavo telefonico in dotazione, l'invio e la ricezione dei fax potrebbero avere esito negativo. Dopo aver inserito il cavo telefonico fornito con la stampante, eseguire nuovamente il test del fax.

Dopo aver risolto i problemi rilevati, ripetere il test per verificare che abbia esito positivo e che la stampante sia pronta per la trasmissione di fax. Se il test **Rilevamento tono di chiamata** continua ad avere esito negativo, contattare la società telefonica e richiedere una verifica della linea.

## Il "Test linea fax" ha avuto esito negativo

### Soluzione:

- Accertarsi di avere collegato la stampante ad una linea telefonica analogica o sarà impossibile spedire e ricevere fax. Per controllare se la linea telefonica è digitale, collegare un telefono analogico tradizionale alla linea e attendere il segnale. Se non è presente il normale segnale di linea, la linea telefonica potrebbe essere impostata per telefoni digitali. Collegare la stampante a una linea telefonica analogica e provare a inviare o ricevere un fax.
- Controllare il collegamento tra la presa telefonica a muro e la stampante per accertarsi che il cavo telefonico sia inserito correttamente.
- Accertarsi di aver collegato correttamente la stampante alla presa telefonica a muro. Utilizzando il cavo telefonico fornito con la stampante, collegare un'estremità alla presa telefonica a muro, quindi collegare l'altra estremità alla porta contrassegnata con 1-LINE sul retro della stampante.
- Altre apparecchiature che utilizzano la stessa linea telefonica della stampante potrebbero causare il fallimento del test. Per verificare se altre apparecchiature causano il problema, scollegare qualsiasi dispositivo dalla linea telefonica e ripetere il test.
  - Se il **Test linea fax** ha esito positivo senza altri componenti, significa che i problemi sono causati da una o più di queste apparecchiature; aggiungerle una alla volta e ripetere il test, finché non si identifica quella che causa il problema.
  - Se il **Test linea fax** ha esito negativo senza altre apparecchiature, collegare la stampante a una linea telefonica funzionante e continuare a consultare i suggerimenti per la risoluzione dei problemi forniti in questa sezione.
- Se si utilizza uno splitter telefonico, possono verificarsi dei problemi con le funzioni fax. Lo splitter è un connettore a due uscite che si inserisce in una presa telefonica a muro. Provare a rimuovere lo splitter e collegare la stampante direttamente alla presa telefonica a muro.
- Utilizzare il cavo telefonico fornito con la stampante. Se per collegare la stampante alla presa telefonica a muro non viene utilizzato il cavo telefonico in dotazione, l'invio e la ricezione dei fax potrebbero avere esito negativo. Dopo aver inserito il cavo telefonico fornito con la stampante, eseguire nuovamente il test del fax.

Dopo aver risolto i problemi rilevati, ripetere il test per verificare che abbia esito positivo e che la stampante sia pronta per la trasmissione di fax. Se il test **Test linea fax** continua a dare esito negativo e si riscontrano problemi nelle funzioni fax, contattare l'operatore telefonico e richiedere una verifica della linea telefonica.

---

## Nel display viene visualizzato Ricevitore sganciato

**Soluzione:** Si utilizza il cavo telefonico errato. Utilizzare il cavo telefonico fornito con la stampante per collegare la stampante alla linea telefonica. Se il cavo telefonico fornito con la stampante non è sufficientemente lungo, è possibile utilizzare un accoppiatore per allungarlo. È possibile acquistare un accoppiatore in un negozio di elettronica con un reparto di accessori telefonici. Sarà necessario



anche un altro cavo telefonico, ad esempio un cavo telefonico standard che potrebbe essere già disponibile a casa o in ufficio.

---

**Soluzione:** È possibile che altre apparecchiature stiano utilizzando la stessa linea telefonica della stampante. Verificare che interni (telefoni che utilizzano la stessa linea ma che non sono collegati alla stampante) o altre apparecchiature non siano in uso o sganciati. Ad esempio, non è possibile utilizzare la stampante per la trasmissione di fax se il telefono di un interno è sganciato o se si utilizza un modem remoto per inviare un messaggio e-mail o accedere a Internet.

---

### **La stampante rileva problemi durante l'invio e la ricezione dei fax mediante il Fax HP**

**Soluzione:** Accertarsi che la stampante sia accesa. Osservare il display della stampante. Se il display è vuoto e il pulsante  (Accensione) non è acceso, la stampante è spenta. Verificare che il cavo di alimentazione sia collegato correttamente alla stampante e alla presa elettrica. Per accendere la stampante, premere il pulsante  (Accensione).

Dopo aver acceso la stampante, HP consiglia di attendere cinque minuti prima di inviare o ricevere un fax. La stampante non è in grado di inviare o ricevere fax durante l'inizializzazione che segue l'accensione.

---

**Soluzione:** Se è stato abilitato Fax a PC o Fax a Mac, potrebbe non essere possibile inviare o ricevere fax se la memoria del fax è piena (limitata dalla memoria della stampante).

---

#### **Soluzione:**

- Accertarsi che il cavo telefonico utilizzato per il collegamento alla presa telefonica a muro sia quello fornito con la stampante. Un'estremità del cavo telefonico deve essere collegata alla porta denominata 1-LINE sul retro della

stampante e l'altra estremità alla presa telefonica a muro, come mostrato nella figura.

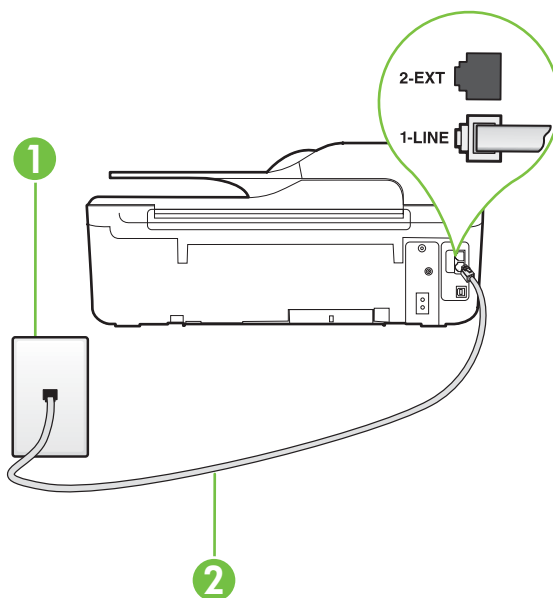

1	Presse telefonica a muro
2	Utilizzare il cavo telefonico fornito con la stampante per il collegamento alla porta "1-LINE"

Se il cavo telefonico fornito con la stampante non è sufficientemente lungo, è possibile utilizzare un accoppiatore per allungarlo. È possibile acquistare un accoppiatore in un negozio di elettronica con un reparto di accessori telefonici. Sarà necessario anche un altro cavo telefonico, ad esempio un cavo telefonico standard che potrebbe essere già disponibile a casa o in ufficio.

- Collegare un telefono e un cavo funzionanti alla presa telefonica a muro utilizzata per la stampante e attendere il segnale di linea. Se non è presente il segnale di linea, contattare la società telefonica per richiedere assistenza.
- È possibile che altre apparecchiature stiano utilizzando la stessa linea telefonica della stampante. Ad esempio, non è possibile utilizzare la stampante per la trasmissione di fax se il telefono di un interno è sganciato o se si utilizza un modem remoto per inviare un'e-mail o accedere a Internet.
- Verificare se l'errore è stato generato da un altro processo. Verificare se sul display o sul computer è presente un messaggio di errore con informazioni sul problema e sulle risoluzioni possibili. Se si verifica un errore, la stampante non è in grado di inviare o ricevere fax finché non si risolve la condizione di errore.

- La connessione della linea telefonica potrebbe avere interferenze. Le linee telefoniche con scarsa qualità del suono (disturbate) possono causare problemi di trasmissione fax. Controllare la qualità del suono della linea telefonica collegando un telefono alla presa a muro e rimanendo in ascolto per verificare la presenza di eventuali interferenze. Se si avvertono interferenze, disattivare **Modalità Correzione Errori (ECM)** (ECM) e riprovare a inviare il fax. Per informazioni sulla modifica dell'ECM, vedere Impostazione della modalità di correzione errori. Se il problema persiste, contattare l'operatore telefonico.
- Se si utilizza una linea DSL (Digital Subscribe Line), verificare di disporre di un filtro DSL collegato; in caso contrario, non sarà possibile effettuare la trasmissione di fax. Per maggiori informazioni, vedere Caso B: Impostare la stampante per DSL.
- La stampante potrebbe essere collegata a una presa telefonica a muro configurata per l'uso di telefoni digitali. Per controllare se la linea telefonica è digitale, collegare un telefono analogico tradizionale alla linea e attendere il segnale. Se non è presente il normale segnale di linea, la linea telefonica potrebbe essere impostata per telefoni digitali.
- Se si utilizza un convertitore/adattatore per centralino (PBX) o una linea ISDN, controllare che la stampante sia collegata alla porta corretta e che la scheda di terminale sia impostata sul tipo di commutatore corretto per il proprio paese/ regione, se possibile. Per maggiori informazioni, vedere Caso C: Impostazione della stampante con un sistema telefonico PBX o su una linea ISDN.
- Se la stampante condivide la stessa linea telefonica di un servizio DSL, il modem DSL potrebbe non essere collegato correttamente a terra. In questo caso, il modem DSL può generare interferenze sulla linea telefonica. Le linee telefoniche con scarsa qualità del suono (disturbate) possono causare problemi di trasmissione fax. È possibile controllare la qualità del suono della linea collegando un telefono alla presa telefonica a muro e rimanendo in attesa di eventuali interferenze. Se si avvertono interferenze, spegnere il modem DSL e rimuovere completamente l'alimentazione per almeno 15 minuti. Riaccendere il modem DSL e attendere nuovamente il segnale di chiamata.

---

 **Nota** In futuro, si potrebbero avvertire nuovamente interferenze sulla linea. Se la stampante interrompe l'invio e la ricezione di fax, ripetere questo processo.

---

Se il problema persiste, contattare la società telefonica. Per informazioni su come spegnere il modem DSL, contattare il provider DSL.

- Se si utilizza uno splitter telefonico, possono verificarsi dei problemi con le funzioni fax. Lo splitter è un connettore a due uscite che si inserisce in una presa telefonica a muro. Provare a rimuovere lo splitter e collegare la stampante direttamente alla presa telefonica a muro.

## Si verificano problemi con la stampante durante l'invio manuale di fax

### Soluzione:

 **Nota** Questa possibile soluzione è valida soltanto nei paesi o nelle regioni che ricevono un cavo telefonico a due fili fornito nella confezione dell'unità, quali: Argentina, Australia, Brasile, Canada, Cile, Cina, Colombia, Grecia, India, Indonesia, Irlanda, Giappone, Corea, America Latina, Malaysia, Messico, Filippine, Polonia, Portogallo, Russia, Arabia Saudita, Singapore, Spagna, Taiwan, Thailandia, Stati Uniti, Venezuela e Vietnam.

- Verificare che l'apparecchio telefonico utilizzato per inviare la chiamata fax sia collegato direttamente alla stampante. Per inviare un fax manualmente, l'apparecchio telefonico deve essere collegato direttamente alla porta contrassegnata con 2-EXT sulla stampante, come mostrato nella figura.

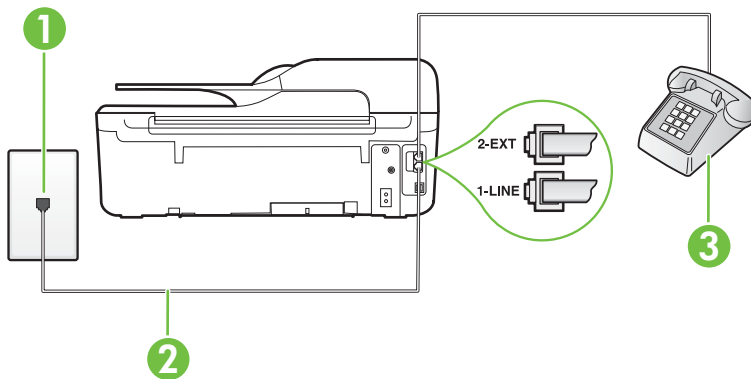

1	Presse telefonica a muro
2	Utilizzare il cavo telefonico fornito con la stampante per il collegamento alla porta "1-LINE"
3	Telefono

- Se si invia un fax manualmente dal telefono collegato direttamente alla stampante, è necessario utilizzare la tastiera del telefono per inviare il fax. Non è possibile utilizzare il tastierino numerico sul pannello di controllo della stampante.

 **Nota** Se si utilizza un sistema telefonico seriale, collegare il telefono direttamente al cavo della stampante collegato alla presa a muro.

## La stampante può eseguire l'invio, ma non la ricezione dei fax

### Soluzione:

- Se non si utilizza un servizio di suoneria differenziata, accertarsi che la funzione **Squillo distintivo** sulla stampante sia impostata su **Tutti gli squilli**. Per maggiori informazioni, vedere Modifica del tipo di squillo di risposta per la differenziazione degli squilli.
- Se **Risposta automatica** è impostato su **Inattivo**, è necessario ricevere i fax manualmente; in caso contrario, l'unità non riceverà i fax. Per informazioni sulla ricezione manuale dei fax, vedere Ricezione manuale di un fax.
- Se si dispone di un servizio di messaggeria vocale sullo stesso numero di telefono utilizzato per le chiamate fax, è necessario impostare la ricezione fax in modalità manuale e non automatica. Ciò implica che è necessario essere disponibili per rispondere di persona alle chiamate fax in entrata. Per informazioni su come configurare la stampante in presenza di un servizio messaggeria vocale, vedere Caso F: Linea per le chiamate vocali e fax condivisa con messaggeria vocale. Per informazioni sulla ricezione manuale dei fax, vedere Ricezione manuale di un fax.
- Se si dispone di un modem remoto sulla stessa linea telefonica della stampante, verificare che il software fornito con il modem non sia impostato per la ricezione fax automatica. I modem impostati per ricevere automaticamente i fax si inseriscono sulla linea telefonica per ricevere tutti i fax in arrivo e ciò impedisce alla stampante di ricevere le chiamate fax.
- Se è presente una segreteria telefonica sulla stessa linea telefonica della stampante, è possibile che si sia verificato uno dei seguenti problemi:
  - La segreteria telefonica potrebbe non essere configurata correttamente per la stampante.
  - È possibile che il messaggio in uscita sia troppo lungo o che abbia un volume troppo alto per consentire alla stampante di rilevare il segnale fax, provocando la disconnessione dell'unità fax di origine.
  - È possibile che il tempo di attesa della segreteria telefonica non sia sufficientemente lungo, dopo il messaggio in uscita, da consentire alla stampante di individuare i toni del fax. Questo problema si verifica soprattutto con le segreterie telefoniche digitali.

Per risolvere tali problemi, effettuare le seguenti operazioni:

- Se è presente una segreteria telefonica sulla stessa linea telefonica usata per le chiamate fax, provare a collegarla direttamente alla stampante come descritto in Caso I: Linea condivisa per le chiamate vocali/fax con segreteria telefonica.
- Accertarsi che la stampante sia impostata per la ricezione automatica dei fax. Per informazioni sulla configurazione della stampante per la ricezione automatica dei fax, vedere Ricezione di un fax.
- Accertarsi che il valore dell'impostazione **Squilli fino risp.** sia superiore rispetto a quello della segreteria telefonica. Per maggiori informazioni, vedere Impostazione del numero di squilli prima della risposta.



- Scollegare la segreteria telefonica, quindi tentare di ricevere un fax. Se la trasmissione fax ha esito positivo, è possibile che il problema sia causato dalla segreteria telefonica.
- Ricollegare la segreteria telefonica e registrare di nuovo il messaggio in uscita. Registrare un messaggio della durata di circa 10 secondi. Durante la registrazione del messaggio, parlare lentamente e con un tono di voce basso. Al termine del messaggio vocale, lasciare una pausa di almeno 5 secondi di silenzio, senza rumori di sottofondo. Provare nuovamente a ricevere un fax.



**Nota** Alcune segreterie telefoniche digitali potrebbero non conservare il silenzio registrato al termine del messaggio di uscita. Riprodurre il messaggio di uscita per verificare.

---

- Se la stampante condivide la stessa linea telefonica con altri tipi di apparecchiature telefoniche, quali una segreteria telefonica, un modem remoto o un commutatore a più porte, si potrebbe verificare una diminuzione del livello del segnale del fax. L'intensità del segnale può risultare ridotta anche se si utilizza uno splitter o si collegano dei cavi supplementari per prolungare la linea telefonica. Un segnale fax troppo debole può causare problemi nella ricezione fax.  
Per verificare se il problema è causato da uno di questi dispositivi, scollegarli tutti dalla linea telefonica tranne la stampante e provare a ricevere un fax. Se la ricezione avviene correttamente una volta effettuata tale operazione, il problema potrebbe essere generato da una o più delle apparecchiature che utilizzano la stessa linea telefonica. Collegarle nuovamente una alla volta e provare a ricevere un fax dopo ogni collegamento fino a identificare quale apparecchiatura causa il problema.
  - Se si è assegnato un tipo di squillo speciale al proprio numero di fax (utilizzando un servizio di suoneria differenziata fornito dall'operatore telefonico), accertarsi che l'impostazione **Squillo distintivo** sulla stampante sia definita di conseguenza. Per maggiori informazioni, vedere [Modifica del tipo di squillo di risposta per la differenziazione degli squilli](#).
-

## La stampante non può inviare i fax, ma può riceverli

### Soluzione:

- È possibile che la stampante componga il numero troppo velocemente o troppo presto. Potrebbe essere necessario inserire delle pause nella sequenza numerica. Se, ad esempio, è necessario accedere a una linea esterna prima di comporre il numero di telefono, inserire una pausa dopo il numero di accesso. Se il numero è 95555555 e 9 è il numero che fornisce l'accesso alla linea esterna, è possibile inserire le pause nel modo seguente: 9-555-5555. Per inserire una pausa durante la composizione del numero di fax, premere ripetutamente il pulsante \* fino a visualizzare un trattino (-) sul display. È possibile anche inviare il fax utilizzando la funzione di controllo selezione. Ciò consente di controllare il segnale della linea telefonica durante la composizione del numero. È inoltre possibile impostare la velocità di composizione, nonché rispondere a eventuali messaggi di richiesta durante la composizione. Per maggiori informazioni, vedere [Invio di un fax tramite selezione monitor](#).
- Il formato del numero inserito durante l'invio del fax non è corretto oppure si sono verificati dei problemi nella macchina fax ricevente. Per controllare, chiamare il numero fax da un telefono e attendere i toni del fax. Se non si avvertono i toni del fax, è possibile che l'apparecchio fax ricevente non sia acceso o collegato o che un servizio di messaggeria vocale interferisca con la linea telefonica ricevente. È inoltre possibile chiedere al destinatario di verificare l'eventuale presenza di errori sulla macchina fax ricevente.

## I toni del fax vengono registrati sulla segreteria telefonica

### Soluzione:

- Se è presente una segreteria telefonica sulla stessa linea telefonica usata per le chiamate fax, provare a collegarla direttamente alla stampante come descritto in [Caso 1: Linea condivisa per le chiamate vocali/fax con segreteria telefonica](#). Se non si effettua il collegamento secondo queste indicazioni, è possibile che i toni del fax vengano registrati sulla segreteria telefonica.
- Verificare che la stampante sia impostata per la ricezione automatica dei fax e che l'impostazione **Squilli fino risp.** sia corretta. Il numero di squilli dopo i quali la stampante risponde alle chiamate dovrebbe essere maggiore rispetto a quello impostato per la segreteria telefonica. Se la segreteria telefonica e la stampante sono impostate con lo stesso numero di squilli prima della risposta, entrambe rispondono alla chiamata e i toni del fax vengono registrati sulla segreteria telefonica.
- Impostare la segreteria telefonica su un basso numero di squilli e impostare la stampante in modo che risponda dopo il numero massimo di squilli supportato. Il numero massimo di squilli varia a seconda del paese/regione di appartenenza. Con questa configurazione, la segreteria telefonica risponde alla chiamata e la stampante controlla la linea. Se la stampante individua dei segnali fax, riceve il fax. Se si tratta di una chiamata vocale, il messaggio viene registrato dalla segreteria telefonica. Per maggiori informazioni, vedere [Impostazione del numero di squilli prima della risposta](#).

## **Il cavo telefonico fornito con la stampante non è abbastanza lungo**

**Soluzione:** Se il cavo telefonico fornito con la stampante non è sufficientemente lungo, è possibile utilizzare un accoppiatore per allungarlo. È possibile acquistare un accoppiatore in un negozio di elettronica con un reparto di accessori telefonici. Sarà necessario anche un altro cavo telefonico, ad esempio un cavo telefonico standard che potrebbe essere già disponibile a casa o in ufficio.

---

 **Suggerimento** Se la stampante viene fornita con un adattatore per cavo telefonico a 2 fili, è possibile utilizzare un cavo telefonico a 4 fili per allungarlo. Per maggiori informazioni sull'uso dell'adattatore per cavo telefonico a 2 fili, consultare la relativa documentazione.

---

### **Per estendere il cavo telefonico**

1. Utilizzando il cavo telefonico fornito con la stampante, collegare un'estremità all'accoppiatore, quindi collegare l'altra estremità alla porta contrassegnata con 1-LINE sul retro della stampante.
  2. Collegare un altro cavo telefonico alla porta aperta dell'accoppiatore e alla presa telefonica a muro.
- 

## **I fax a colori non vengono stampati**

**Causa:** L'opzione di stampa dei fax in arrivo è disattivata.

**Soluzione:** Per stampare i fax a colori, verificare che l'opzione di stampa dei fax in arrivo sul pannello di controllo della stampante sia attivata.

---

## **Il computer non è in grado di ricevere fax (Fax a PC o Fax a Mac)**

**Causa:** Il computer selezionato per ricevere i fax è disattivato.

**Soluzione:** Verificare che il computer selezionato per ricevere i fax sia sempre acceso.

---

**Causa:** È possibile che computer diversi siano stati configurati per l'impostazione e la ricezione di fax e che uno di questi sia spento.

**Soluzione:** Se il computer che riceve i fax è diverso da quello utilizzato per l'impostazione, è necessario che entrambi i computer siano sempre accesi.

---

**Causa:** Fax a PC o Fax a Mac non è attivato o il computer non è configurato per ricevere fax.

**Soluzione:** Attivare Da fax a PC o Da fax a Mac e verificare che il computer sia configurato per ricevere fax.

---

## Risoluzione dei problemi tramite i siti Web di HP e HP ePrint

Questa sezione consente di risolvere i problemi più comuni avvalendosi dei siti Web di HP e HP ePrint.

- [Risoluzione dei problemi legati all'uso di HP ePrint \(HP Officejet 4620 e-All-in-One series\)](#)
- [Risoluzione dei problemi legati all'uso dei siti Web di HP](#)

### Risoluzione dei problemi legati all'uso di HP ePrint (HP Officejet 4620 e-All-in-One series)

In caso di problemi con HP ePrint:

- La stampante sia collegata a Internet tramite una connessione wireless.



---

**Nota** Non è possibile utilizzare queste funzionalità Web, se la stampante è collegata tramite un cavo USB.

---

- Verificare che sulla stampante siano installati i più recenti aggiornamenti del prodotto. Per maggiori informazioni, vedere [Aggiornamento della stampante](#).
- Verificare che sulla stampante sia abilitato HP ePrint. Per maggiori informazioni, vedere [Configurazione di HP ePrint dal pannello di controllo della stampante](#).
- Assicurarsi che l'hub di rete, il commutatore o il router siano accesi e funzionanti.
- Controllare che la rete wireless funzioni correttamente. Per maggiori informazioni, vedere [Risoluzione dei problemi wireless \(HP Officejet 4620 e-All-in-One series\)](#).
- Se si sta utilizzando HP ePrint, verificare quanto segue:
  - Verificare che l'indirizzo e-mail della stampante sia corretto.
  - Il server ePrint non accetta lavori di stampa via e-mail se nei campi "A" o "Cc" sono inclusi più indirizzi e-mail. Immettere solo l'indirizzo e-mail della propria stampante HP nel campo "A". Non immettere nessun altro indirizzo e-mail negli altri campi.
  - Verificare che i documenti da inviare siano supportati da HP ePrint. Per maggiori informazioni, vedere [Specifiche di HP ePrint \(HP Officejet 4620 e-All-in-One series\)](#).
- Se la rete utilizza le impostazioni proxy per la connessione a Internet, verificare che tali impostazioni siano valide:
  - Verificare le impostazioni utilizzate dal browser (Internet Explorer, Firefox o Safari).
  - Chiedere conferma all'amministratore IT o alla persona che ha configurato il firewall.  
Se le impostazioni proxy utilizzate dal firewall sono cambiate, è necessario aggiornarle sul pannello di controllo della stampante. Se queste impostazioni non sono aggiornate, non sarà possibile utilizzare HP ePrint.  
Per maggiori informazioni, vedere [Configurazione di HP ePrint dal pannello di controllo della stampante](#).

---

 **Suggerimento** Per maggiori informazioni sulla configurazione e sull'uso di HP ePrint, visitare ePrintCenter ([www.eprintcenter.com](http://www.eprintcenter.com)).

---

## Risoluzione dei problemi legati all'uso dei siti Web di HP

In caso di problemi nell'uso dei siti Web di HP dal computer, verificare quanto segue:

- Verificare che il computer utilizzato sia collegato a Internet.
- Assicurarsi che il browser Web soddisfi i requisiti minimi di sistema. Per maggiori informazioni, vedere [Specifiche del sito Web di HP](#).
- Se il browser Web utilizza qualsiasi impostazioni proxy per collegarsi ad Internet, provare a disattivare queste impostazioni. Per ulteriori informazioni, consultare la documentazione fornita con il browser.

## Risoluzione dei problemi wireless (HP Officejet 4620 e-All-in-One series)

Questa sezione fornisce informazioni sulla risoluzione dei problemi rilevati nel corso della connessione della stampante alla rete wireless.

Seguire questi suggerimenti nell'ordine, a partire da quelli riportati nella sezione relativa alla risoluzione dei problemi wireless di base. Se i problemi persistono, seguire i suggerimenti riportati nella sezione relativa alla risoluzione dei problemi wireless avanzati.

- [Risoluzione dei problemi di base sulla rete wireless](#)
- [Risoluzione avanzata dei problemi wireless](#)

---

 **Suggerimento** Per ulteriori informazioni sulla risoluzione dei problemi wireless, visitare il sito Web [www.hp.com/go/wirelessprinting](http://www.hp.com/go/wirelessprinting).

**Suggerimento** Se si utilizza un computer con Windows, HP fornisce uno strumento chiamato HP Home Network Diagnostic Utility che consente di recuperare queste informazioni per alcuni sistemi. Per utilizzare questo strumento, visitare il Centro Stampa Wireless HP ([www.hp.com/go/wirelessprinting](http://www.hp.com/go/wirelessprinting)), quindi fare clic su Utilità di diagnostica di rete nella sezione Collegamenti rapidi. Al momento, questo strumento potrebbe non essere disponibile in tutte le lingue.

 **Nota** Dopo aver risolto il problema, seguire le istruzioni riportate alla voce [Dopo la risoluzione dei problemi](#).

---

## Risoluzione dei problemi di base sulla rete wireless

Adottare le seguenti soluzioni nell'ordine indicato.

### Passo 1 - Assicurarsi che la spia wireless (802.11) sia accesa

Se la spia blu accanto al pulsante wireless della stampante non è accesa, le funzionalità wireless potrebbero non essere stata attivata. Per attivare la funzionalità wireless, premere il pulsante  (Wireless). Se nell'elenco è presente l'opzione **Wireless inattivo**, utilizzando i pulsanti a destra selezionare Impostazioni wireless, selezionare Wireless: **On/Off e selezionare On**.

### **Passo 2 - Riavviare i componenti della rete wireless**

Spegnere il router e la stampante, riaccenderli in quest'ordine: prima il router, quindi la stampante. Se non è ancora possibile eseguire la connessione, spegnere il router, la stampante e il computer. Talvolta, lo spegnimento e la riaccensione consentono di risolvere problemi di comunicazione di rete.

### **Passo 3 - Eseguire il Test rete wireless**

Per i problemi relativi alla rete wireless, eseguire il test della rete wireless. Per stampare una pagina Rapporto test wireless, premere il pulsante  (Wireless) e quindi, utilizzando i pulsanti a destra, scorrere fino alla voce **Stampa rapporti** e selezionarla, quindi selezionare **Rapporto test wireless**. Se viene rilevato un problema, il rapporto del test include suggerimenti che potrebbero essere di aiuto per la soluzione.

---

 **Suggerimento** Se il Rapporto test wireless indica che il segnale è debole, provare ad avvicinare di più la stampante al router wireless.

---

## **Risoluzione avanzata dei problemi wireless**

Se sono state seguite le indicazioni fornite nella sezione Risoluzione dei problemi di base sulla rete wireless e ancora non si riesce a connettere la stampante alla rete wireless, effettuare le seguenti operazioni nell'ordine indicato:

- Fase 1: Assicurarsi che il computer sia collegato alla rete
- Fase 2: Accertarsi che la stampante sia collegata alla rete
- Fase 3: Verificare se il firewall sta bloccando la comunicazione
- Fase 4: Assicurarsi che la stampante sia in linea e pronta
- Fase 5: Assicurarsi che la versione wireless della stampante sia impostata come driver di stampa predefinito (solo Windows)
- Fase 6: Verificare che il computer non sia connesso alla rete tramite una VPN (Virtual Private Network)
- Dopo la risoluzione dei problemi

## Fase 1: Assicurarsi che il computer sia collegato alla rete

Verificare che il computer sia collegato alla rete wireless. Se il computer non è connesso alla rete, non è possibile utilizzare la stampa in rete.

### Per verificare un collegamento wireless

1. Accertarsi che la connessione wireless del computer sia stata attivata. Per ulteriori informazioni, consultare la documentazione fornita con il computer.
2. Se non si utilizza un nome di rete (SSID) univoco, è possibile che il computer wireless si colleghi ad una rete vicina che non è la propria.  
I seguenti passi aiutano a determinare se il computer è collegato ad una rete.

### Windows

- a. Fare clic su **Start**, fare clic su **Pannello di controllo**, selezionare **Connessioni di rete**, quindi fare clic su **Visualizza stato e attività della rete**.  
oppure  
fare clic su **Start**, selezionare **Impostazioni**, fare clic su **Pannello di controllo**, fare doppio clic su **Connessioni di rete**, fare clic sul menu **Visualizza** e poi seleziona **Dettagli**.  
Lasciare la finestra di dialogo della rete aperta mentre si procede con il passo successivo.
- b. Scollegare il cavo di alimentazione dal router wireless. Lo stato di connessione del computer dovrebbe passare a **Non connesso**.
- c. Ricollegare il cavo di alimentazione al router wireless. Lo stato di connessione dovrebbe passare a **Connesso**.

### Mac OS X

- ▲ Fare clic sull'icona di AirPort/Wi-Fi nella barra dei menu nella parte superiore dello schermo. Dal menu visualizzato è possibile determinare se la connessione wireless è attivata e a quale rete wireless è connesso il computer.

---

 **Nota** Per configurare la connessione Ethernet su un computer Macintosh, fare clic su **Preferenze di Sistema** nel Dock, quindi fare clic su **Rete**. Per ulteriori informazioni, fare clic sul pulsante ? nella finestra visualizzata.

---

Se non si è in grado di collegare il computer alla rete, contattare la persona che ha configurato la rete o il produttore del router, perché la causa potrebbe essere un problema hardware del router o del computer.

---

 **Suggerimento** Se si accede a Internet e si utilizza un computer con sistema operativo Windows, è anche possibile accedere a HP Network Assistant all'indirizzo [www.hp.com/sbso/wireless/tools-setup.html?jumpid=reg\\_R1002\\_USEN](http://www.hp.com/sbso/wireless/tools-setup.html?jumpid=reg_R1002_USEN) per un aiuto nella configurazione della rete (questo sito Web è disponibile solo in inglese).

---

## Fase 2: Accertarsi che la stampante sia collegata alla rete

Se la stampante non è connessa alla stessa rete del computer, non è possibile usare la stampante in rete. Seguire i punti descritti in questa sezione per verificare se la stampante è connessa alla rete corretta.

---

 **Nota** Se il router wireless o stazione base utilizza un nome SSID nascosto, la stampante non è in grado di rilevare automaticamente la rete.

---

**R: Assicurarsi che la stampante sia in rete**

1. Se la stampante è connessa a una rete wireless, stampare la pagina di configurazione della rete. Per maggiori informazioni, vedere [Informazioni sulla pagina di configurazione di rete \(HP Officejet 4620 e-All-in-One series\)](#).
2. Dopo che la pagina è stata stampata, verificare Stato rete e URL:

<b>Stato rete</b>	<ul style="list-style-type: none"> <li>• Se Stato rete è su Pronta, la stampante è attivamente collegata alla rete.</li> <li>• Se lo stato della rete è impostato su Offline, la stampante non è connessa ad alcuna rete. Eseguire il test della rete wireless attenendosi alle istruzioni fornite all'inizio di questa sezione, quindi seguire i consigli forniti.</li> </ul>
<b>URL</b>	L'URL mostrato è l'indirizzo di rete assegnato alla stampante dal router. È necessario conoscere l'URL per connettersi al server Web incorporato.

Per informazioni su come collegare la stampante a una rete wireless, consultare la sezione [Configurazione del la stampante per la comunicazione wireless](#).

**B: Verificare di poter accedere al server EWS**

Dopo avere verificato che il computer e la stampante sono connessi a una rete, è possibile verificare se sono sulla stessa rete accedendo all'EWS della stampante. Per maggiori informazioni, vedere [Server Web incorporato \(HP Officejet 4620 e-All-in-One series\)](#).

**Per accedere all'EWS**

1. Sul Mac, aprire il server Web incorporato (EWS). Per maggiori informazioni, vedere [Server Web incorporato \(HP Officejet 4620 e-All-in-One series\)](#).

---

 **Nota** Se il browser utilizza un server proxy, potrebbe essere necessario disabilitarlo per accedere al server EWS.

---

2. Se è possibile accedere al server EWS, provare ad utilizzare la stampante sulla rete (ad esempio per stampare) per vedere se la rete è stata impostata correttamente.
3. Se non è possibile accedere al server EWS o se persistono i problemi utilizzando la stampante sulla rete, passare alla sezione successiva relativa al firewall.

**Fase 3: Verificare se il firewall sta bloccando la comunicazione**

Se non si è in grado di accedere al server EWS e si è certi che sia il computer che stampante sono connessi attivamente alla stessa rete, è possibile che il software di protezione firewall blocchi la comunicazione. Disattivare temporaneamente i software di protezione firewall in esecuzione sul computer e riprovare ad accedere a EWS. Se si è in grado di accedere a EWS, provare a utilizzare la stampante (per la stampa).



Se si riesce ad aprire l'EWS e a usare la stampante con il firewall disattivato, sarà necessario riconfigurare le impostazioni del firewall per consentire al computer e alla stampante di comunicare in rete. Per maggiori informazioni, vedere [Configurazione del firewall per utilizzarlo con la stampante](#).

Se si è in grado di accedere al server EWS, ma non è possibile utilizzare la stampante anche con il firewall disattivato, provare ad abilitare il firewall a riconoscere la stampante. Per ulteriori informazioni, vedere la documentazione fornita con il firewall.

#### **Fase 4: Assicurarsi che la stampante sia in linea e pronta**

Se è stato installato il software HP, è possibile verificare lo stato della stampante dal computer per controllare se la stampante è in pausa oppure offline e pertanto non può essere utilizzata.

Per verificare lo stato della stampante, seguire istruzioni relative al proprio sistema operativo.

##### **Windows**

1. Fare clic su **Start**, selezionare **Impostazioni**, quindi fare clic su **Stampanti** o su **Stampanti e fax**.  
- Oppure -  
Fare clic su **Start**, **Pannello di controllo**, quindi fare doppio clic su **Stampanti**.
2. Se le stampanti sul computer non vengono visualizzate in Dettagli, fare clic sul menu **Visualizza** e poi fare clic su **Dettagli**.
3. Effettuare una delle seguenti operazioni, in base allo stato della stampante:
  - a. Se la stampante è **Offline**, fare clic con il pulsante destro del mouse sulla stampante e fare clic su **Utilizza stampante online**.
  - b. Se la stampante è **In pausa**, fare clic con il pulsante destro del mouse sulla stampante e selezionare **Riprendi stampa**.
4. Riprovare ad utilizzare la stampante in rete.

##### **Mac OS X**

1. Fare clic su **Preferenze di sistema** nel Dock, quindi fare clic su **Stampa e Fax** o **Stampa e Scansione**.
2. Selezionare la stampante e fare clic su **Apri Coda di stampa**.
3. Se il lavoro di stampa è bloccato, fare clic su **Riprendi**.
4. Se la stampante è in pausa, fare clic su **Riprendi stampante**.

Se è possibile utilizzare la stampante dopo avere eseguito i punti precedenti ma il problema permane quando si utilizza la stampante, potrebbe essere un problema di interferenza del firewall. Per maggiori informazioni, vedere [Configurazione del firewall per utilizzarlo con la stampante](#).

Se ancora non si può utilizzare la stampante sulla rete, continuare con la prossima sezione per ulteriori informazioni sulla risoluzione dei problemi

#### **Fase 5: Assicurarsi che la versione wireless della stampante sia impostata come driver di stampa predefinito (solo Windows)**

Se si installa nuovamente il software HP, il programma di installazione potrebbe creare una seconda versione del driver di stampa nella cartella **Stampanti** o **Stampanti e fax**.

Qualora si riscontrassero difficoltà a stampare o a collegarsi alla stampante, verificare che la versione corretta del driver della stampante sia impostato come predefinito.

1. Fare clic su **Start**, selezionare **Impostazioni**, quindi fare clic su **Stampanti** o su **Stampanti e fax**.  
- Oppure -  
Fare clic su **Start**, **Pannello di controllo**, quindi fare doppio clic su **Stampanti**.
2. Determinare se la versione del driver di stampa nella cartella **Stampanti** o **Stampanti e fax** è collegata in modalità wireless:
  - a. Fare clic con il pulsante destro del mouse sull'icona della stampante e scegliere **Proprietà**, quindi fare clic su **Impostazioni predefinite documento** o **Preferenze stampa**.
  - b. Nella scheda **Ports (Porte)** ricercare nell'elenco una porta con un segno di spunta. La versione del driver di stampa collegato in modalità wireless presenta accanto al segno di spunta la dicitura **Monitor porta nuovo rilevamento rete HP** come descrizione della porta.
3. Fare clic con il pulsante destro del mouse sull'icona della stampante per la versione del driver di stampa collegata in modalità wireless e selezionare **Imposta come stampante predefinita**.

---

 **Nota** Qualora la cartella contenesse più icone relative alla stampante, fare clic con il pulsante destro del mouse sull'icona della stampante relativa al driver di stampa collegato in modalità wireless e selezionare **Imposta come stampante predefinita**.

---

### **Fase 6: Verificare che il computer non sia connesso alla rete tramite una VPN (Virtual Private Network)**

Una VPN (Virtual Private Network) è una rete di computer che utilizza Internet per fornire una connessione remota protetta alla rete di una data organizzazione. Tuttavia, la maggior parte dei servizi VPN non consente di accedere ai dispositivi locali (come una stampante) sulla rete locale mentre il computer è connesso alla VPN.

Per connettere la stampante, disconnettersi dalla VPN.

---

 **Suggerimento** Per utilizzare la stampante durante la connessione a una VPN, connettere la stampante al computer tramite un cavo USB. La stampante è in grado di utilizzare contemporaneamente una connessione USB e di rete.

---

Per ulteriori informazioni, contattare l'amministratore della rete o la persona che ha configurato la rete wireless.

## Dopo la risoluzione dei problemi

Una volta risolti tutti i problemi e connessa la stampante alla rete wireless, fare quanto segue in base al sistema operativo utilizzato:

### Windows

1. Dal desktop del computer, fare clic sulla scheda **Start**, selezionare **Programmi o Tutti i programmi**, fare clic su **HP**, quindi fare clic su **Software & impostazione stampante**.
2. Fare clic su **Collega nuova stampante**, quindi selezionare il tipo di connessione desiderato.

### Mac OS X

1. Aprire HP Utility. Per maggiori informazioni, vedere [HP Utility \(Mac OS X\)](#).
2. Fare clic sull'icona **Applicazioni** sulla barra strumenti, fare doppio clic su **HP Setup Assistant**, quindi seguire le istruzioni visualizzate sullo schermo.

## Configurazione del firewall per utilizzarlo con la stampante

Un firewall personale, che è il software per la sicurezza in esecuzione sul computer, può bloccare la comunicazione di rete tra la stampante e il computer.

Se si hanno problemi come:

- Stampante non trovata durante l'installazione del software HP
- Impossibile stampare, lavoro di stampa bloccato in coda o stampante non in linea
- Errori di comunicazione con lo scanner o messaggi di occupato dello scanner
- Impossibile visualizzare lo stato della stampante sul computer

Il firewall potrebbe impedire alla stampante di comunicare con i computer in rete.

Se si utilizza un computer su cui è in esecuzione Windows ed il software HP non trova la stampante durante l'installazione (e si è ha conoscenza che la stampante è in rete) o è già stato correttamente installato il software HP e si verificano dei problemi, effettuare le seguenti operazioni:

- Se si è appena conclusa l'installazione del software HP, provare a spegnere e riaccendere il computer e la stampante.
- Tenere aggiornato il proprio software di protezione. Molti fornitori di software di sicurezza forniscono aggiornamenti per la correzione di problemi conosciuti e con i meccanismi di difesa aggiornati contro le nuove minacce alla sicurezza.
- Se il firewall è dotato di impostazioni di protezione "Alta", "Media" e "Bassa", utilizzare quella "Media" quando il computer è connesso alla rete.
- Se si è modificata qualche impostazione del firewall rispetto a quelle predefinite, provare a tornare a quelle predefinite.
- Se il firewall dispone di una impostazione chiamata "trusted zone", utilizzarla quando il computer è connesso alla rete.

- Se il firewall dispone di una impostazione per non mostrare i messaggi di avviso, disabilitarla. Durante l'installazione del software HP e quando si utilizza la stampante HP è possibile che il firewall generi dei messaggi con le opzioni per "consentire", "permettere" o "sbloccare". Si dovrebbero consentire i software HP che creano messaggi di avviso. Inoltre, se l'avviso contiene l'opzione "ricorda questa azione" oppure "crea una regola per questo", selezionarla. In questo modo, il firewall ricorda cosa accettare nella propria rete.
- Non avere più di un firewall attivo allo stesso tempo sul proprio computer. Ad esempio, evitare di abilitare contemporaneamente il firewall di Windows, fornito dal sistema operativo, e un altro firewall di terzi. Avere più firewall abilitati contemporaneamente non renderà il computer più sicuro e può essere causa di problemi.

Per ulteriori informazioni relative all'utilizzo della stampante con firewall software personali, visitare il sito all'indirizzo [www.hp.com/go/wirelessprinting](http://www.hp.com/go/wirelessprinting) e fare clic su **Guida relativa ai firewall** nella sezione **Guida alla risoluzione dei problemi**.

---

 **Nota** Attualmente alcune sezioni del sito Web non sono disponibili in tutte le lingue.

---

## Risoluzione dei problemi di gestione della stampante (HP Officejet 4620 e-All-in-One series)

Questa sezione fornisce soluzioni ai più comuni problemi di gestione della stampante. Questa sezione tratta i seguenti argomenti:

- [Impossibile aprire il server Web incorporato](#)

---

 **Nota** Per utilizzare il server Web incorporato, la stampante deve essere collegata ad una rete tramite una connessione wireless. Non è possibile utilizzare il server Web incorporato se la stampante viene collegata a un computer con un cavo USB.

 **Suggerimento** È possibile visitare il sito Web del supporto online HP all'indirizzo [www.hp.com/go/customer-care](http://www.hp.com/go/customer-care) per avere informazioni e utilità che consentono di risolvere molti dei più comuni problemi della stampante.

---

### Impossibile aprire il server Web incorporato

#### Controllare l'impostazione di rete

- Assicurarsi di non aver utilizzato un cavo telefonico o un cavo incrociato (crossover) per collegare la stampante alla rete.
- Assicurarsi di avere collegato correttamente il cavo di rete alla stampante.
- Assicurarsi che l'hub di rete, il commutatore o il router siano accesi e funzionanti.

#### Controllare il computer

Assicurarsi che il computer utilizzato sia collegato alla rete.

---

 **Nota** Per utilizzare il server Web incorporato, la stampante deve essere collegata a una rete. Non è possibile utilizzare il server Web incorporato se la stampante viene collegata a un computer con un cavo USB.

---

### Controllare il browser Web

- Assicurarsi che il browser Web soddisfi i requisiti minimi di sistema. Per maggiori informazioni, vedere Specifiche del server Web incorporato.
- Se il browser Web utilizza qualsiasi impostazioni proxy per collegarsi ad Internet, provare a disattivare queste impostazioni. Per ulteriori informazioni, consultare la documentazione fornita con il browser Web.
- Accertarsi che nel browser web siano abilitati JavaScript e cookie. Per ulteriori informazioni, consultare la documentazione fornita con il browser Web.

### Controllare l'indirizzo IP della stampante

- Per controllare l'indirizzo IP della stampante, ottenere l'indirizzo IP stampando una pagina di configurazione di rete. Premere il pulsante (📶) (Wireless) e quindi, utilizzando i pulsanti a destra, scorrere fino alla voce **Stampa rapporti e** selezionarla, quindi selezionare **Pagina configurazione rete**.

- Eseguire il ping della stampante con l'indirizzo IP dal prompt dei comandi (Windows) o da Utility Network (Mac OS X). Utility Network si trova nella cartella **Utility** della cartella **Applicazioni** nel livello superiore del disco rigido.

Ad esempio, se l'indirizzo IP è 123.123.123.123, digitare quanto segue al prompt dei comandi (Windows):

```
C:\>Ping 123.123.123.123
```

oppure

In Utility Network (Mac OS X), fare clic sulla scheda **Ping**, digitare 123.123.123.123 nella casella e fare clic su **Ping**.

Se viene visualizzata una risposta, l'indirizzo IP è corretto. Se viene visualizzato un messaggio di timeout, l'indirizzo IP non è corretto.

- 
-  **Suggerimento** Se si utilizza un computer su cui è in esecuzione Windows, è possibile visitare il sito Web del supporto online HP all'indirizzo [www.hp.com/go/customercare](http://www.hp.com/go/customercare). Questo sito Web fornisce informazioni e programmi di utilità che possono essere di aiuto nella soluzione di molti comuni problemi della stampante.
- 

## Risoluzione dei problemi d'installazione

Se i seguenti suggerimenti non consentono di risolvere il problema, vedere Assistenza HP per informazioni sull'assistenza HP.

-  **Suggerimento** È possibile visitare il sito Web del supporto online HP all'indirizzo [www.hp.com/go/customercare](http://www.hp.com/go/customercare) per avere informazioni e utilità che consentono di risolvere molti dei più comuni problemi della stampante.

- Suggerimenti per l'installazione dell'hardware
- Suggerimenti per l'installazione del software HP
- Risoluzione dei problemi di rete (HP Officejet 4620 e-All-in-One series)

## Suggerimenti per l'installazione dell'hardware

### Controllare la stampante

- Assicurarsi che il nastro e il materiale di imballaggio siano stati rimossi dall'interno e dall'esterno della stampante.
- Verificare che la carta sia caricata nella stampante.
- Accertarsi che non ci siano luci accese o lampeggianti, ad eccezione della luce Pronta che deve essere accesa. Se la spia Attenzione lampeggia, controllare i messaggi sul pannello di controllo della stampante.

### Controllare le connessioni di rete

- Assicurarsi che i cavi siano integri e che funzionino correttamente.
- Assicurarsi che il cavo di alimentazione sia saldamente collegato sia alla stampante sia a una presa di corrente funzionante.

### controllare le cartucce a getto d'inchiostro

Accertarsi che tutte le cartucce d'inchiostro siano ben installate ed allineate negli alloggiamenti del colore corrispondente. Una cartuccia d'inchiostro correttamente installata non si dovrebbe muovere se viene spinta leggermente. La stampante non funziona se non vengono installate tutte le cartucce.

## Suggerimenti per l'installazione del software HP

### Controllare il computer

- Assicurarsi che il computer in uso esegua uno dei sistemi operativi supportati. Per maggiori informazioni, vedere [Requisiti del sistema](#).
- Assicurarsi che il computer disponga almeno dei requisiti di sistema minimi richiesti. Per maggiori informazioni, vedere [Requisiti del sistema](#).
- Se si utilizza un computer con Windows, verificare che i driver USB non siano stati disabilitati nella Gestione dispositivi di Windows.
- Se si utilizza un computer con sistema operativo Windows e il computer non è in grado di rilevare la stampante, eseguire il programma di disinstallazione (util\ccc\uninstall.bat sul CD di installazione) per la disinstallazione completa del driver della stampante. Riavviare il computer e reinstallare il driver di stampa.

### Verificare le operazioni preliminari dell'installazione

- Assicurarsi di utilizzare il CD di installazione contenente il software HP corretto per il sistema operativo in uso.
- Prima di installare il software HP, assicurarsi che tutti gli altri programmi siano chiusi.
- Se il computer non riconosce il percorso dell'unità del CD-ROM, verificare di avere specificato la lettera giusta relativa a tale unità.
- Se il computer non è in grado di riconoscere il CD di installazione nell'unità CD-ROM, controllare che il CD non sia danneggiato. È possibile scaricare il driver della stampante dal sito Web di HP [www.hp.com/go/customercare](http://www.hp.com/go/customercare). Questo sito Web fornisce informazioni e programmi di utilità che possono essere di aiuto nella soluzione di molti comuni problemi della stampante.

---

 **Nota** Dopo aver corretto un problema, eseguire di nuovo il programma di installazione.



---

## Risoluzione dei problemi di rete (HP Officejet 4620 e-All-in-One series)

### Risoluzione dei problemi generali di rete

- Se non è possibile installare il software HP, verificare quanto segue:
  - Tutti i cavi collegati al computer e alla stampante siano inseriti correttamente.
  - La rete sia funzionante e l'hub, lo switch o il router di rete sia acceso.
  - Assicurarsi che tutte le applicazioni, inclusi i programmi antivirus, i programmi anti-spyware e i firewall siano chiusi o disattivati per i computer che eseguono Windows.
  - Assicurarsi che la stampante sia stata installata nella stessa sottorete dei computer che la utilizzeranno.
  - Se il programma di installazione non riesce a rilevare la stampante, stampare la pagina di configurazione della rete e immettere manualmente l'indirizzo IP nel programma di installazione. Per maggiori informazioni, vedere [Informazioni sulla pagina di configurazione di rete \(HP Officejet 4620 e-All-in-One series\)](#).
- Se si utilizza un computer Windows, assicurarsi che le porte di rete create nel driver della stampante corrispondano all'indirizzo IP della stampante:
  - Stampare la pagina di configurazione della rete della stampante. Per maggiori informazioni, vedere [Informazioni sulla pagina di configurazione di rete \(HP Officejet 4620 e-All-in-One series\)](#).
  - Fare clic su **Start**, quindi su **Stampanti** o **Stampanti e fax**.  
- Oppure -  
Fare clic su **Start**, **Pannello di controllo**, quindi fare doppio clic su **Stampanti**.
  - Fare clic con il pulsante destro del mouse sull'icona della stampante, quindi selezionare **Proprietà** e fare clic sulla scheda **Porte**.
  - Selezionare la porta TCP/IP per la stampante, quindi fare clic su **Configura porta**.
  - Controllare l'indirizzo IP presente nella finestra di dialogo e verificare che corrisponda a quello indicato nella pagina di configurazione della rete. Se gli indirizzi IP sono diversi, modificare quello della finestra di dialogo in modo che corrisponda a quello della pagina di configurazione della rete.
  - Fare clic su **OK** due volte per salvare le impostazioni e chiudere le finestre di dialogo.

### Per ripristinare le impostazioni di rete della stampante

1. Premere il pulsante  (Wireless) e quindi, utilizzando i pulsanti a destra, scorrere fino alla voce **Impostazioni wireless** e selezionarla, quindi selezionare **Ripristina valori pred** e infine selezionare **Sì**. Un messaggio conferma che le impostazioni di rete predefinite sono state ripristinate.
2. Premere il pulsante  (Configura) e quindi, utilizzando i pulsanti a destra, scorrere fino alla voce **Rapporti** e selezionarla, quindi selezionare **Pagina configurazione rete** per stampare la pagina di configurazione di rete e verificare che le impostazioni di rete siano state ripristinate.

# Informazioni sul rapporto sullo stato della stampante

Utilizzare il rapporto sullo stato della stampante per visualizzare informazioni aggiornate sulla stampante, con dati sullo stato delle cartucce di inchiostro. Utilizzare inoltre il rapporto sullo stato della stampante per facilitare la risoluzione dei problemi relativi alla stampante.

Il rapporto sullo stato della stampante include inoltre il registro degli eventi recenti.

Se si desidera contattare HP, può essere utile stampare il rapporto sullo stato della stampante prima di chiamare.

**Printer Status Report**

**Product Information**

- Model Name: HP Officejet 4620 e-All-in-One
- Model Number: P113g
- Serial Number: CN1P100402017
- Product Number: C2703A
- Service ID: 21137
- Printer Date (FPO): 2
- Firmware Version: CMLJF411194F
- Firmware Patch Version: 0
- Country/Region: US 1.1
- Default: Not installed
- ADF: Installed

**Connectivity Settings**

- Network Status: Offline
- Active Connection Type: None
- URL: http://0.0.0.0
- Access Name: HP020460
- Admin Password: Not Set

**Fax Settings**

- Fax Speed: Medium (14400)
- Backup Fax Reception: On
- Fax Forwarding: Off
- Auto Answer: On
- Ring to Answer: 3
- Distinctive Ring: All Rings
- ECM (Error Correction Mode): On
- Fax to PC: Off

**Print Usage Information**

- Total Pages Printed: 0
- Business Pages Printed: 7

**Scan Settings**

- Front Panel Destinations List: 0
- Scanner Glass Test: Not Run

**Scan Usage Information**

- Pages Scanned: 26
- Scans From ADF: 10

**Ink Delivery System Information**

	Magenta	Cyan	Yellow	Black
33. Ink Size				
34. Ink Supply	[Bar]	[Bar]	[Bar]	[Bar]
35. Estimated Ink Level	[Bar]	[Bar]	[Bar]	[Bar]
36. Ink Zone	2	2	2	2
37. Ink Install	07/02/2011	07/02/2011	07/02/2011	07/02/2011
38. LSE	0	0	0	0
39. HP	1	1	1	1
40. Ink Memory Code	06/20/2012	06/20/2012	06/20/2012	06/20/2012
41. Ink Number	HP 8445L	HP 8445L	HP 8445L	HP 8445L

**Additional Assistance**

For more information about how to change settings and diagnose problems, see the user documentation for your device. This documentation is available on your computer after you install the software—either from the HP Officejet 4620 e-All-in-One Printer Software (Windows) or the Help Viewer (Mac OS).

**Fax Test Setup**  
To verify that your product is setup correctly for Fax, run the Fax Test. You can access this test from the device control panel or from the HP Officejet 4620 e-All-in-One Printer Software.

**Wireless Network Test**  
To verify your product is setup correctly for Wireless, run the Wireless Network Test. You can access this test from the device control panel.



1. **Informazioni sulla stampante:** Mostra le informazioni sulla stampante (ad esempio, il nome, il numero del modello, il numero di serie e la versione del firmware della stampante) e il numero di pagine stampate dal vassoio e dagli accessori.
2. **Informazioni sul sistema di fornitura inchiostro:** Mostra i livelli di inchiostro stimati (rappresentati in forma grafica come indicatori), i numeri di parte e le date di scadenza delle garanzie per le cartucce di inchiostro.



**Nota** Le avvertenze e gli indicatori del livello di inchiostro forniscono stime a solo scopo di pianificazione. Quando sul display viene visualizzato un messaggio che indica che l'inchiostro è in esaurimento, è consigliabile avere a disposizione una cartuccia sostitutiva per evitare possibili ritardi nella stampa. Non è necessario sostituire la cartuccia finché la qualità di stampa è accettabile.

---

3. **Ulteriore assistenza:** Indica dove è possibile reperire ulteriori informazioni sulla stampante, nonché informazioni su come configurare il test fax e come eseguire il test della rete wireless.

#### **Per stampare il rapporto sullo stato della stampante**

Nella schermata iniziale, premere il pulsante  (Configura). Utilizzando i pulsanti a destra, scorrere fino alla voce **Rapporti** e selezionarla, quindi selezionare **Rapporto stato stampante**.

## **Informazioni sulla pagina di configurazione di rete (HP Officejet 4620 e-All-in-One series)**

Se la stampante è collegata alla rete, è possibile stampare una pagina di configurazione di rete per visualizzare le impostazioni di rete della stampante. È possibile utilizzare la pagina di configurazione di rete per facilitare la risoluzione dei problemi della connettività di rete. Se si desidera contattare HP, può essere utile stampare questa pagina prima di chiamare.

#### **Per stampare la pagina di configurazione di rete dal pannello di controllo della stampante**

Nella schermata iniziale, premere il pulsante  (Configura). Utilizzando i pulsanti a destra, scorrere fino alla voce **Rapporti** e selezionarla, quindi selezionare **Pagina configurazione rete**.

**HP Network Configuration Page**

1	<b>General Information</b>	
	Network Status	Offline
	Active Connection Type	None
	URL(s) for Embedded Web Server	http://0.0.0.0
	Firmware Revision	CWL0FA1119AR
	Serial Number	HPBC84B0 CN15F1504505RT
2	<b>802.11 Wireless</b>	
	Hardware Address (MAC)	2c:27:d7:bc:84:b0
	Status	Disabled
	Communication Mode	Infrastructure
3	<b>Port 9100</b>	
	Status	Enabled
	<b>Bonjour</b>	
	Status	Enabled
	Service Name	Officejet 4620 series [BC84B0]
	<b>SLP</b>	
	Status	Enabled
	<b>Microsoft Web Services</b>	
	<b>WS Discovery</b>	
	Status	Enabled
	<b>WS Print</b>	
	Status	Enabled
	<b>IPP</b>	
Status	Enabled	

- 1. Informazioni generali:** Mostra le informazioni sullo stato corrente e sul tipo di connessione attiva della rete e altre informazioni, ad esempio l'URL del server Web incorporato.
- 2. 802.11 Wireless:** mostra le informazioni sulla connessione di rete wireless, quali nome host, indirizzo IP, subnet mask, gateway predefinito e server.
- 3. Varie:** Mostra informazioni sulle impostazioni di rete avanzate.
  - **Porta 9100.** La stampante supporta la stampa RAW IP dalla porta TCP 9100. Questa porta TCP/IP sviluppata da HP sulla stampante è la porta predefinita per la stampa. È possibile accedere a tale porta utilizzando il software HP (ad esempio la porta HP standard).
  - **IPP:** Internet Printing Protocol (IPP) è un protocollo di rete standard per la stampa in remoto. A differenza di altri protocolli remoti di tipo IP, l'IPP supporta il controllo degli accessi, l'autenticazione e la codifica dei dati per una stampa più sicura.
  - **Bonjour:** I servizi Bonjour (che utilizzano mDNS, Multicast Domain Name System) sono in genere utilizzati per la risoluzione di nomi e indirizzi IP (tramite la porta UDP 5353) su reti di piccole dimensioni dove non viene utilizzato un server DNS convenzionale.

- **SLP:** Service Location Protocol (SLP) è un protocollo di rete standard su Internet che fornisce uno schema che consente alle applicazioni in rete di scoprire l'esistenza, la posizione e la configurazione dei servizi collegati in rete nelle reti aziendali. Questo protocollo semplifica il rilevamento e l'utilizzo di risorse di rete, quali stampanti, server Web, fax, videocamere, file system, dispositivi di backup (unità nastro), database, directory, server di posta, calendari.
- **Microsoft Web Services:** abilitare o disabilitare i protocolli di rilevamento dinamico (WS-Discovery) o i servizi di stampa WSD di Microsoft Web Services supportati dalla stampante. Disabilita i servizi di stampa inutilizzati per impedire l'accesso tramite questi servizi.

---

 **Nota** Per ulteriori informazioni su WS-Discovery e sul servizio di stampa WSD, visitare il sito Web all'indirizzo [www.microsoft.com](http://www.microsoft.com).

---

## Disinstallazione e reinstallazione del software HP

Se l'installazione risulta incompleta o il cavo USB è stato collegato al computer prima che venisse richiesto nella schermata di installazione del software HP, potrebbe essere necessario disinstallare e reinstallare il software HP fornito con la stampante. Non effettuare la semplice eliminazione dei file dell'applicazione della stampante dal computer.

### Per eseguire la disinstallazione da un computer Windows:

1. Sul desktop del computer, fare clic su **Start**, quindi selezionare **Impostazioni e Pannello di controllo**. Infine, fare clic su **Installazione applicazioni**.  
- Oppure -  
Fare clic su **Start, Pannello di controllo**, quindi fare doppio clic su **Programmi e funzionalità**.
2. Selezionare il nome della stampante e fare clic su **Cambia/Rimuovi** o **Disinstalla/Cambia**.  
Seguire le istruzioni visualizzate sullo schermo.
3. Scollegare la stampante dal computer.
4. Riavviare il computer.

---

 **Nota** È importante scollegare la stampante prima di riavviare il computer. Riconnettere la stampante al computer solo dopo aver reinstallato il software HP.

---

5. Inserire il CD del software HP nell'unità CD del computer, quindi avviare il programma di installazione.
6. Seguire le istruzioni visualizzate sullo schermo.

### Per eseguire la disinstallazione da un computer Macintosh:

1. Fare doppio clic sull'icona **HP Uninstaller**, disponibile nella cartella **Hewlett-Packard** della cartella **Applicazioni** a livello superiore del disco rigido, quindi fare clic su **Continua**.
2. Quando richiesto, digitare il nome e la password dell'amministratore corretto, quindi fare clic su **OK**.

3. Seguire le istruzioni visualizzate sullo schermo.
4. Una volta completata la procedura da parte di **HP Uninstaller**, sarà possibile riavviare il computer.

## Manutenzione della testina di stampa

Se si verificano problemi durante la stampa, il problema potrebbe essere dovuto alla testina di stampa. Per risolvere i problemi relativi alla qualità di stampa, è necessario eseguire le procedure riportate nelle sezioni seguenti solo se richiesto.

Le procedure di allineamento e pulizia non necessarie potrebbero comportare uno spreco di inchiostro e ridurre la durata delle cartucce.

Questo capitolo tratta i seguenti argomenti:

- [Pulire la testina di stampa](#)
- [Allineamento della testina di stampa](#)
- [Stampare e valutare un rapporto sulla qualità di stampa](#)

### Pulire la testina di stampa

Se il risultato di stampa presenta striature o viene stampato con colori non corretti o mancanti, potrebbe essere necessario pulire la testina di stampa.

Ci sono due fasi di pulizia. Ogni fase richiede circa due minuti, l'uso di un foglio di carta e di una quantità crescente di inchiostro. Dopo ogni fase, ricontrollare la qualità del foglio stampato. Passare alla fase successiva solo se la qualità di stampa è scadente.

Se la qualità di stampa resta scadente anche dopo l'esecuzione di entrambe le fasi di pulizia, provare ad eseguire l'allineamento della stampante. Se persistono problemi relativi alla qualità di stampa anche dopo la pulizia della testina di stampa e l'allineamento della stampante, contattare l'assistenza clienti HP. Per maggiori informazioni, vedere [Assistenza HP](#).

---

 **Nota** Il processo di pulizia consuma inchiostro. Si consiglia pertanto di pulire la testina di stampa solo quando è necessario. Il processo di pulizia richiede alcuni minuti. Durante questo processo è possibile che vengano prodotti alcuni rumori. Prima di pulire la testina di stampa, assicurarsi di caricare la carta. Per maggiori informazioni, vedere [Caricamento dei supporti](#).

Non spegnere la stampante in modo corretto può causare problemi di qualità di stampa. Per maggiori informazioni, vedere [Spegnere la stampante](#).

---

### Per pulire la testina di stampa dal pannello di controllo

1. Caricare carta normale bianca nuova in formato Lettera, A4 o Legale nel vassoio di alimentazione principale. Per maggiori informazioni, vedere [Caricare supporti di formato standard](#).
2. Nella schermata iniziale, premere il pulsante  (Configura).
3. Utilizzando i pulsanti a destra, scorrere fino alla voce **Strumenti** e selezionarla, quindi selezionare **Pulisci testina di stampa**.

### **Per pulire la testina di stampa dalla Casella strumenti (Windows)**

1. Caricare carta normale bianca nuova in formato Lettera, A4 o Legale nel vassoio di alimentazione principale. Per maggiori informazioni, vedere [Caricare supporti di formato standard](#).
2. Aprire la Casella degli strumenti. Per maggiori informazioni, vedere [Apertura della Casella degli strumenti](#).
3. Dalla scheda **Servizi dispositivo**, fare clic sull'icona alla sinistra di **Pulisci testine di stampa**.
4. Seguire le istruzioni visualizzate sullo schermo.

### **Per pulire la testina di stampa da HP Utility (Mac OS X)**

1. Caricare carta normale bianca nuova in formato Lettera, A4 o Legale nel vassoio di alimentazione principale. Per maggiori informazioni, vedere [Caricare supporti di formato standard](#).
2. Aprire HP Utility. Per maggiori informazioni, vedere [HP Utility \(Mac OS X\)](#).
3. Nella sezione **Informazioni e supporto** fare clic su **Pulizia delle testine di stampa**.
4. Fare clic su **Pulisci**, quindi seguire le istruzioni visualizzate.

### **Per pulire la testina di stampa dal server Web incorporato (EWS)**

1. Caricare carta normale bianca nuova in formato Lettera, A4 o Legale nel vassoio di alimentazione principale. Per maggiori informazioni, vedere [Caricare supporti di formato standard](#).
2. Aprire l'EWS. Per maggiori informazioni, vedere [Per aprire il server Web incorporato](#).
3. Fare clic sulla scheda **Strumenti** e fare clic su **Casella degli strumenti qualità di stampa** nella sezione **Utilità**.
4. Fare clic su **Pulisci testina di stampa** e seguire le istruzioni visualizzate.

## **Allineamento della testina di stampa**

La stampante allinea automaticamente la testina di stampa durante la configurazione iniziale.

È consigliabile utilizzare questa funzione se la pagina di stato della stampante presenta striature o righe bianche attraverso i blocchi di colore o se si verificano problemi relativi alla qualità di stampa.

### **Per allineare la testina di stampa dal pannello di controllo**

1. Caricare carta normale bianca nuova in formato Lettera, A4 o Legale nel vassoio di alimentazione principale. Per maggiori informazioni, vedere [Caricare supporti di formato standard](#).
2. Nella schermata iniziale, premere il pulsante  (Configura).
3. Utilizzando i pulsanti a destra, scorrere fino alla voce **Strumenti** e selezionarla, quindi selezionare **Allinea stampante**.

### Per allineare la testina di stampa dalla Casella strumenti (Windows)

1. Caricare carta normale bianca nuova in formato Lettera, A4 o Legale nel vassoio di alimentazione principale. Per maggiori informazioni, vedere [Caricare supporti di formato standard](#).
2. Aprire la Casella degli strumenti. Per maggiori informazioni, vedere [Apertura della Casella degli strumenti](#).
3. Dalla scheda **Servizi dispositivo**, fare clic sull'icona alla sinistra di **Allinea testine di stampa**.
4. Seguire le istruzioni visualizzate sullo schermo.

### Per allineare la testina di stampa da HP Utility (Mac OS X)

1. Caricare carta normale bianca nuova in formato Lettera, A4 o Legale nel vassoio di alimentazione principale. Per maggiori informazioni, vedere [Caricare supporti di formato standard](#).
2. Aprire HP Utility. Per maggiori informazioni, vedere [HP Utility \(Mac OS X\)](#).
3. Nella sezione **Informazioni e supporto**, fare clic su **Allinea testina stampa**.
4. Fare clic su **Allinea**, quindi seguire le istruzioni visualizzate.

### Per allineare la testina di stampa dal server Web incorporato

1. Caricare carta normale bianca nuova in formato Lettera, A4 o Legale nel vassoio di alimentazione principale. Per maggiori informazioni, vedere [Caricare supporti di formato standard](#).
2. Aprire l'EWS. Per maggiori informazioni, vedere [Per aprire il server Web incorporato](#).
3. Fare clic sulla scheda **Strumenti** e fare clic su **Casella degli strumenti qualità di stampa** nella sezione **Utilità**.
4. Fare clic su **Allinea testine di stampa**, quindi seguire le istruzioni visualizzate.

## Stampare e valutare un rapporto sulla qualità di stampa

I problemi di qualità di stampa possono avere diverse cause: le impostazioni del software, un file immagine di scarsa qualità o il sistema di stampa stesso. Se non si è soddisfatti della qualità delle stampe, la Pagina diagnostica qualità di stampa può aiutare a determinare se il sistema di stampa funziona correttamente.

In questa sezione verranno trattati i seguenti argomenti:

- [Per stampare un rapporto sulla qualità di stampa](#)
- [Per esaminare la pagina di diagnostica della qualità di stampa](#)

### Per stampare un rapporto sulla qualità di stampa

- **Pannello di controllo:** Nella schermata iniziale, premere il pulsante  (Configura). Utilizzando i pulsanti a destra, scorrere fino alla voce **Rapporti** e selezionarla, quindi selezionare **Rapporto qualità stampa**.
- **Server Web incorporato:** Fare clic sulla scheda **Strumenti**, su **Casella strumenti qualità di stampa** in **Utilità**, quindi fare clic sul pulsante **Rapporto qualità stampa**. (HP Officejet 4620 e-All-in-One series)
- **HP Utility (Mac OS X):** Nella sezione **Informazioni e supporto** fare clic su **Pagina di diagnostica della qualità di stampa** quindi fare clic su **Stampa**.

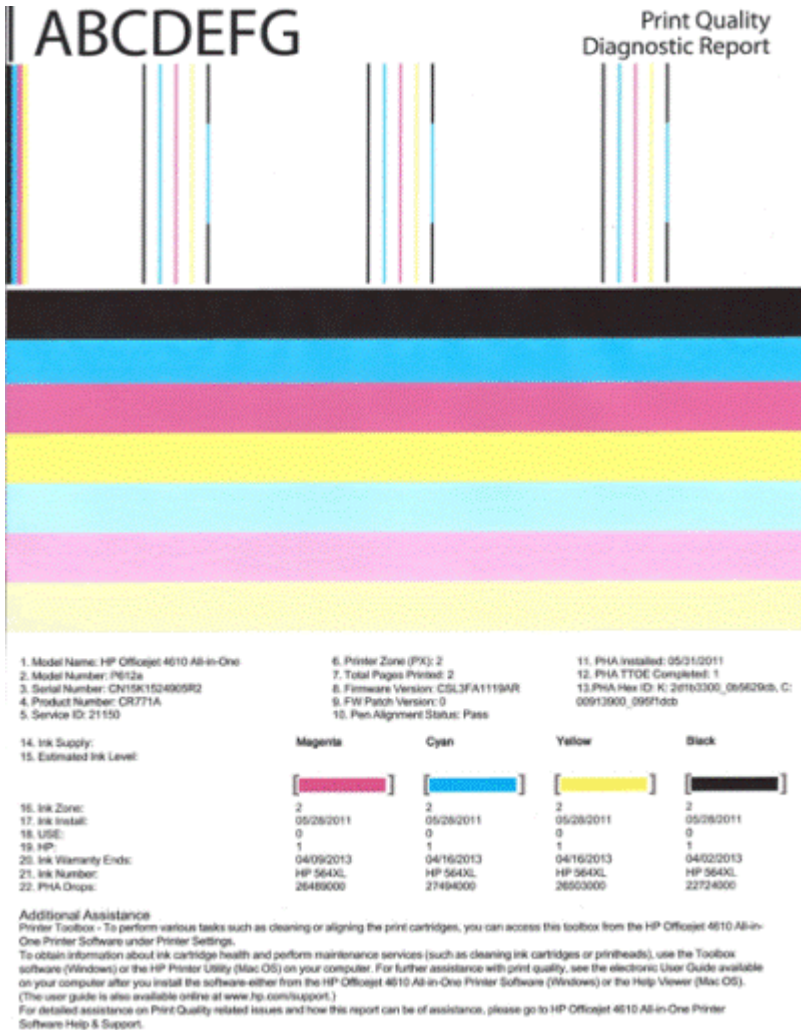

## Per esaminare la pagina di diagnostica della qualità di stampa

In questa sezione verranno trattati i seguenti argomenti:

- [Livelli di inchiostro](#)
- [Barre di colore buone](#)
- [Barre imperfette, con striature irregolari o sbiadite](#)
- [Striature bianche regolari nelle barre](#)
- [Le barre di colore non sono uniformi](#)
- [Testo con caratteri neri di grandi dimensioni](#)
- [Modelli di allineamento](#)
- [Nessun difetto percepibile](#)

### Livelli di inchiostro



- ▲ Esaminare gli indicatori del livello di inchiostro. Se gli indicatori indicano che il livello di inchiostro è scarso, potrebbe essere necessario sostituire la cartuccia d'inchiostro.

 **Nota** Le avvertenze e gli indicatori del livello di inchiostro forniscono stime a solo scopo di pianificazione. Quando viene visualizzato un messaggio di Avviso inchiostro, sarebbe meglio disporre di cartucce di ricambio in modo da evitare ogni possibile ritardo nella stampa. Non è necessario sostituire la cartuccia finché la qualità di stampa è accettabile.

### Barre di colore buone



Esempio di Barre di colore buone	Tutte le sette barre sono compatte, con bordi ben definiti e il colore è uniforme in tutta la pagina - la stampante funziona correttamente.
----------------------------------	---------------------------------------------------------------------------------------------------------------------------------------------

- ▲ Analizzare le barre di colore a metà della pagina. Dovrebbero esserci sette barre di colore. Le barre di colore devono avere bordi ben definiti. Devono essere compatte (senza striature di bianco o di altri colori). Il colore deve essere tutto uniforme. Le barre corrispondono alle cartucce d'inchiostro nella stampante come segue:

elemento	Cartuccia colore
1	Cartuccia d'inchiostro nero
2	Cartuccia d'inchiostro ciano
3	Cartuccia d'inchiostro magenta
4	Cartuccia d'inchiostro giallo



## Barre imperfette, con striature irregolari o sbiadite



Esempio di Barre di colore errate	La barra superiore presenta striature irregolari o sbiadite.
-----------------------------------	--------------------------------------------------------------



Esempio di Barre di colore errate	La barra superiore nera è imperfetta su un'estremità.
-----------------------------------	-------------------------------------------------------

Se una qualsiasi barra è imperfetta, con striature irregolari o sbiadite, seguire queste procedure:

1. Verificare che le cartucce d'inchiostro siano piene.
2. Rimuovere la cartuccia corrispondente alla barra striata e accertarsi che sia correttamente ventilata. Per maggiori informazioni, vedere [Sostituzione delle cartucce d'inchiostro](#).
3. Installare nuovamente la cartuccia e assicurarsi che tutte le cartucce siano correttamente agganciate. Per maggiori informazioni, vedere [Sostituzione delle cartucce d'inchiostro](#).
4. Pulire la testina di stampa. Per maggiori informazioni, vedere [Pulire la testina di stampa](#).
5. Provare a stampare o a ristampare il rapporto di diagnostica della qualità di stampa. Se il problema persiste, ma la pulizia sembra aver contribuito, pulire di nuovo.
6. Se la pulizia non risolve il problema, sostituire la cartuccia che corrisponde alla barra imperfetta.
7. Se la sostituzione della cartuccia d'inchiostro non risolve il problema, contattare HP per richiedere assistenza. Per ulteriori informazioni su come contattare HP, vedere [Assistenza HP](#).

**Prevenire il problema che causa le barre imperfette nel rapporto di diagnostica della qualità di stampa:**

- Evitare di lasciare le cartucce di inchiostro aperte fuori dalla stampante per un lungo periodo di tempo.
- Attendere che la nuova cartuccia sia pronta per essere installata prima di rimuovere la vecchia cartuccia di inchiostro.

**Striature bianche regolari nelle barre**

Se una qualsiasi barra di colore mostra striature bianche regolari, seguire queste procedure:



Strisce bianche	Le barre di qualità di stampa presentano delle strisce bianche.
-----------------	-----------------------------------------------------------------

1. Se nel rapporto di diagnostica della qualità di stampa compare **PHA TTOE = 0**, eseguire l'allineamento della stampante. Per maggiori informazioni, vedere [Allineamento della testina di stampa](#).
2. "Se PHA TTOE non è 0" o l'allineamento della stampante non aiuta, pulire la testina di stampa. Per maggiori informazioni, vedere [Pulire la testina di stampa](#).
3. Stampare un altro rapporto di diagnostica della qualità di stampa. Se le striature persistono, ma migliorano, provare un'altra operazione di pulizia. Se le striature peggiorano, contattare HP per richiedere assistenza. Per ulteriori informazioni su come contattare HP, vedere [Assistenza HP](#).

**Le barre di colore non sono uniformi**

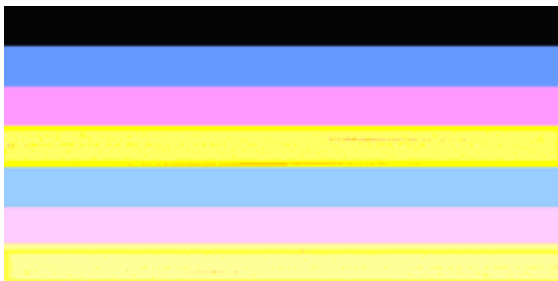

Barre di qualità di stampa non uniformi	Le barre presentano sezioni più chiare o più scure.
-----------------------------------------	-----------------------------------------------------

Se il colore di una delle barre non è uniforme, seguire queste procedure:

1. Se la stampante è stata trasportata di recente ad un'altitudine superiore a quella indicata nelle specifiche, pulire la testina di stampa.
2. Se la stampante non è stata trasportata di recente, stampare un altro rapporto di diagnostica della qualità di stampa. Questa procedura utilizza meno inchiostro di una pulizia della testina di stampa, ma se non dovesse essere efficace, pulire la testina di stampa.
3. Stampare un altro rapporto di diagnostica della qualità di stampa. Se il colore sembra migliorare, continuare con la pulizia. Se i colori peggiorano, contattare HP per richiedere assistenza. Per ulteriori informazioni su come contattare HP, vedere [Assistenza HP](#).

### Testo con caratteri neri di grandi dimensioni

Osservare il testo con caratteri di grandi dimensioni al di sopra dei blocchi di colore. I **ABCDEFGH** Il carattere stampato dovrebbe essere preciso e netto. Se il carattere è irregolare, provare ad eseguire l'allineamento della stampante. Se appaiono striature o sbavature di inchiostro, pulire la testina di stampa. Per maggiori informazioni, vedere [Pulire la testina di stampa](#).

I ABCDEFGH

Esempio di tipi di carattere di grandi dimensioni buoni

Le lettere sono chiare e ben definite - la stampante funziona correttamente.

I ABCDEFGH

Esempio di tipi di carattere di grandi dimensioni errati

Le lettere sono irregolari - eseguire l'allineamento della stampante.

I ABCDEFGH

Esempio di tipi di carattere di grandi dimensioni errati

Le lettere sono sbavate - pulire la testina di stampa e controllare che la carta non si arricci. Per evitare l'arricciamento, conservare la carta su una superficie piatta in sacchetti richiudibili.

I ABCDEFGH

Esempio di tipi di carattere di grandi dimensioni errati

Le lettere sono imperfette su un'estremità - pulire la testina di stampa. Se questo problema si verifica appena viene installata una nuova cartuccia di inchiostro nero, la manutenzione automatica di routine della stampante potrebbe risolvere il problema in un giorno o più, utilizzando meno inchiostro di una pulizia della testina di stampa.

### Modelli di allineamento

Se le barre di colore e il testo con caratteri di grandi dimensioni risultano a posto e le cartucce di inchiostro non sono vuote, guardare il modello di allineamento direttamente sopra le barre di colore.

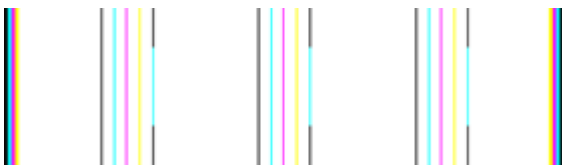

Esempio di un modello di allineamento buono	Le righe sono dritte.
---------------------------------------------	-----------------------



Esempio di un modello di allineamento errato	Le righe sono irregolari - eseguire l'allineamento della stampante. Se il problema persiste, contattare HP. Per ulteriori informazioni su come contattare HP, vedere <a href="#">Assistenza HP</a> .
----------------------------------------------	------------------------------------------------------------------------------------------------------------------------------------------------------------------------------------------------------

### Nessun difetto percepibile

Se non si notano difetti sul rapporto sulla qualità di stampa, il sistema di stampa funziona correttamente. Non è necessario sostituire i materiali di consumo o provvedere alla manutenzione della stampante poiché funzionano correttamente. Se si riscontrano ancora problemi di qualità di stampa, di seguito vengono indicati altri elementi che è possibile controllare:

- Controllare la carta.
- Controllare le impostazioni di stampa.
- Accertarsi che l'immagine abbia una risoluzione sufficiente.
- Se il problema è limitato a una banda vicino al bordo della stampa, utilizzare il software HP o un'altra applicazione software per ruotare l'immagine di 180 gradi. Il problema potrebbe non comparire sull'altra estremità della stampa.

## Eliminazione degli inceppamenti

Occasionalmente può accadere che la carta si inceppi durante un processo.

Questo capitolo tratta i seguenti argomenti:

- [Eliminazione degli inceppamenti della carta](#)
- [Come evitare gli inceppamenti della carta](#)

### Eliminazione degli inceppamenti della carta

La carta può incepparsi all'interno della stampante o nell'ADF.

Eseguire questi passi per rimuovere un inceppamento della carta.

### Per eliminare un inceppamento all'interno della stampante

1. Rimuovere tutti i supporti di stampa dal vassoio di uscita.
2. Aprire lo sportello di accesso alla cartuccia di inchiostro e rimuovere il coperchio nella stampante.

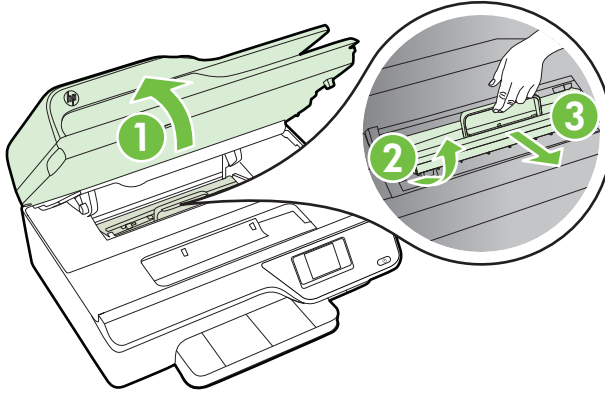

3. Individuato il supporto inceppato dentro la stampante, afferrarlo con entrambe le mani e tirarlo verso l'esterno.

---

**⚠ Avvertimento** Se la carta si strappa mentre la si rimuove dai rulli, controllare che non ne rimangano frammenti all'interno della stampante. Se non si rimuovono tutti i frammenti di carta dalla stampante, è possibile che si verifichino altri inceppamenti.

---

4. Riposizionare il coperchio nella stampante e chiudere lo sportello di accesso alla cartuccia d'inchiostro.

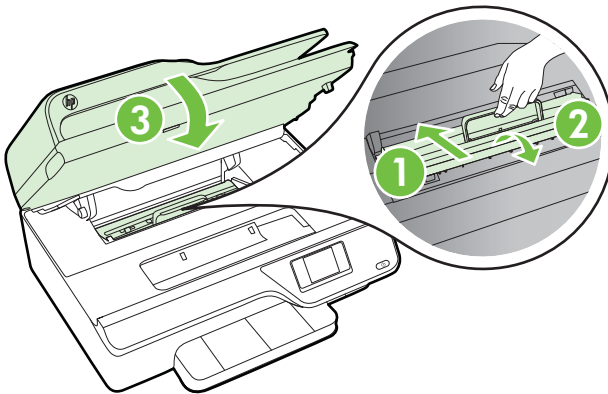

5. Accendere la stampante (se era stata spenta) e inviare di nuovo in stampa il lavoro.

### Per eliminare un inceppamento della carta nell'ADF

1. Sollevare il coperchio dell'alimentatore automatico documenti.

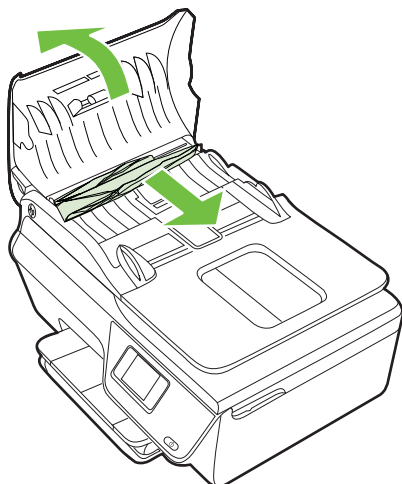

2. Sollevare la linguetta posta sul bordo anteriore dell'alimentatore automatico documenti.
3. Estrarre delicatamente la carta dai rulli.

---

**⚠ Avvertimento** Se la carta si strappa mentre la si rimuove dai rulli, controllare che non ne rimangano frammenti all'interno della stampante. Se non si rimuovono tutti i frammenti di carta dalla stampante, è possibile che si verifichino altri inceppamenti.

---

4. Chiudere il coperchio dell'ADF premendolo con decisione finché non scatta in posizione.

### Come evitare gli inceppamenti della carta

Per evitare inceppamenti della carta, attenersi alle indicazioni riportate di seguito.

- Rimuovere spesso il materiale stampato dal vassoio di uscita.
- Verificare che la carta su cui si sta stampando non sia stropicciata, piegata o danneggiata.
- Evitare che la carta si pieghi o si arricci conservando tutta la carta inutilizzata in un sacchetto a chiusura ermetica riutilizzabile.
- Non utilizzare carta troppo spessa o sottile per la stampante.
- Verificare che i vassoi siano caricati correttamente, evitando di inserire una quantità eccessiva di fogli. Per maggiori informazioni, vedere [Caricamento dei supporti](#).
- Verificare che la carta caricata sia adagiata correttamente nel vassoio di alimentazione e che i margini non siano spiegazzati o strappati.

- Non caricare eccessivamente il vassoio dell'alimentatore documenti. Per informazioni sul numero massimo consentito di fogli nell'alimentatore automatico documenti, vedere [Specifiche dei supporti](#).
- Non inserire tipi e formati diversi di carta nel vassoio di alimentazione; i fogli di carta nel vassoio di alimentazione devono essere dello stesso formato e tipo.
- Regolare le guide della larghezza della carta nel vassoio di alimentazione in modo che aderisca alla risma di carta. Verificare che le guide della larghezza della carta non pieghino i fogli nel vassoio di alimentazione.
- Non forzare troppo la carta nel vassoio di alimentazione.
- Utilizzare i tipi di carta consigliati per la stampante. Per maggiori informazioni, vedere [Specifiche dei supporti](#).
- Se la carta nella stampante sta per terminare, attendere che si esaurisca completamente prima di inserirne di nuova. Non aggiungere la carta quando la stampante sta cercando di prendere un foglio.
- Accertarsi che la stampante sia pulita. Per maggiori informazioni, vedere [Manutenzione della stampante](#).

---

# A Informazioni tecniche

Questo capitolo tratta i seguenti argomenti:

- [Informazioni sulla garanzia](#)
- [Specifiche della stampante](#)
- [Informazioni sulle regolamentazioni](#)
- [Programma di protezione ambientale relativo ai prodotti](#)
- [Licenze per terze parti](#)

## Informazioni sulla garanzia

Questo capitolo tratta i seguenti argomenti:

- [Dichiarazione di garanzia limitata Hewlett-Packard](#)
- [Informazioni sulla garanzia delle cartucce di stampa](#)



## Dichiarazione di garanzia limitata Hewlett-Packard

Prodotto HP	Durata della garanzia limitata
Supporti del software	90 giorni
Stampante	1 anno
Cartucce di stampa o di inchiostro	Fino ad esaurimento dell'inchiostro HP o fino al raggiungimento della data di "scadenza della garanzia" stampata sulla cartuccia, a seconda di quale evento si verifichi per primo. La presente garanzia non copre i prodotti con inchiostro HP che siano stati ricaricati, ricostruiti, ricondizionati, utilizzati in modo improprio o manomessi.
Testine di stampa (si applica solo ai prodotti con testine di stampa sostituibili dal cliente)	1 anno
Accessori	1 anno salvo diversamente definito

### A. Durata della garanzia limitata

- Hewlett-Packard (HP) garantisce all'utente finale che per il periodo sopra indicato, a partire dalla data dell'acquisto, i prodotti HP specificati sono privi di difetti di materiali e di manodopera. Il cliente è responsabile della conservazione della prova di acquisto.
- Per i prodotti software, la garanzia limitata HP si applica solo in caso di mancata esecuzione delle istruzioni di programmazione. HP non garantisce che il funzionamento dei prodotti HP sia interrotto e privo di errori.
- La garanzia HP si applica solo agli eventuali difetti derivanti dall'uso normale del prodotto e non da:
  - Manutenzione non corretta oppure modifiche improprie o inadeguate;
  - Software, interfacce, supporti, parti o componenti non forniti da HP;
  - Funzionamento del prodotto fuori delle specifiche di HP;
  - Uso improprio o modifiche non autorizzate.
- Per le stampanti HP, l'utilizzo di una cartuccia non HP o di una cartuccia ricaricata non ha effetti sulla garanzia o su eventuali contratti di assistenza con il cliente. Tuttavia, qualora il malfunzionamento o il danneggiamento della stampante sia dovuto all'uso di una cartuccia di stampa non HP o ricaricata, al cliente verranno addebitati i costi di manodopera e di materiale sostenuti per la riparazione.
- Se, durante il periodo della garanzia, HP verrà a conoscenza di un difetto di un prodotto hardware coperto dalla garanzia HP, a sua discrezione HP sostituirà o riparerà il prodotto difettoso.
- Se HP non fosse in grado di riparare o sostituire adeguatamente un prodotto difettoso coperto dalla garanzia HP entro un tempo ragionevole, HP rimborserà il prezzo d'acquisto del prodotto.
- HP non ha alcun obbligo di riparazione, sostituzione o rimborso fino al momento della restituzione del prodotto difettoso.
- I prodotti sostitutivi possono essere nuovi o di prestazioni equivalenti a un prodotto nuovo, purché dotati di funzioni almeno uguali a quelle del prodotto sostituito.
- I prodotti HP possono contenere parti, componenti o materiali ricondizionati equivalenti ai nuovi per prestazioni.
- La garanzia limitata HP è valida in qualunque paese in cui i prodotti HP sopraelencati sono distribuiti da HP. Eventuali contratti per servizi di garanzia aggiuntivi, come l'assistenza 'on-site', possono essere richiesti a un centro di assistenza HP autorizzato che si occupi della distribuzione del prodotto o a un importatore autorizzato.

### B. Garanzia limitata

IN CONFORMITÀ ALLE DISPOSIZIONI DI LEGGE VIGENTI, È ESCLUSA QUALSIASI GARANZIA O CONDIZIONE, SCRITTA OPPURE VERBALE, ESPRESSA O IMPLICITA DA PARTE DI HP O DI SUOI FORNITORI. HP ESCLUDE SPECIFICAMENTE QUALSIASI GARANZIA O CONDIZIONE IMPLICITA DI COMMERCIALIZZABILITÀ, QUALITÀ SODDISFACENTE E IDONEITÀ AD USO PARTICOLARE.

### C. Responsabilità limitata

- Le azioni offerte dalla presente garanzia sono le sole a disposizione del cliente.
- IN CONFORMITÀ ALLE DISPOSIZIONI DI LEGGE VIGENTI, FATTA ECCEZIONE PER GLI OBBLIGHI ESPRESSI SPECIFICAMENTE NELLA PRESENTE GARANZIA HP, IN NESSUN CASO HP O I RELATIVI FORNITORI SARANNO RESPONSABILI DI DANNI DIRETTI, INDIRETTI, SPECIALI, ACCIDENTALI O CONSEGUENTI, O ALTRI DANNI DERIVANTI DALL'INADEMPIMENTO DEL CONTRATTO, ILLECITO CIVILE O ALTRO.

### D. Disposizioni locali

- Questa garanzia HP conferisce al cliente diritti legali specifici. Il cliente può anche godere di altri diritti legali che variano da stato a stato negli Stati Uniti, da provincia a provincia in Canada, e da paese/regione a paese/regione nel resto del mondo.
- Laddove la presente garanzia HP risulti non conforme alle leggi locali, essa verrà modificata secondo tali leggi. Per alcune normative locali, alcune esclusioni e limitazioni della presente garanzia HP possono non essere applicabili. Ad esempio, in alcuni stati degli Stati Uniti e in alcuni governi (come le province del Canada), è possibile:
  - Impedire che le esclusioni e le limitazioni contenute nella garanzia HP limitino i diritti statutari del consumatore (come avviene nel Regno Unito).
  - Limitare la possibilità da parte del produttore di rafforzare tali esclusioni o limitazioni.
  - Concedere al cliente diritti aggiuntivi, specificare la durata delle garanzie implicite che il produttore non può escludere o non consentire limitazioni alla durata delle garanzie implicite.
- I TERMINI CONTENUTI NELLA PRESENTE DICHIARAZIONE DI GARANZIA, FATTI SALVI I LIMITI IMPOSTI DALLA LEGGE, NON ESCLUDONO, LIMITANO O MODIFICANO, BENSÌ INTEGRANO, I DIRITTI LEGALI APPLICABILI ALLA VENDITA DEI PRODOTTI HP AI CLIENTI DI TALI PAESI.

### Garanzia del Produttore

Gentile Cliente,

In allegato troverà i nomi e indirizzi delle Società del Gruppo HP che prestano i servizi in Garanzia (garanzia di buon funzionamento e garanzia convenzionale) in Italia.

**Oltre alla Garanzia del Produttore, Lei potrà inoltre far valere i propri diritti nei confronti del venditore di tali prodotti, come previsto negli articoli 1519 bis e seguenti del Codice Civile.**

**Italia:** Hewlett-Packard Italiana S.p.A, Via G. Di Vittorio 9, 20063 Cernusco sul Naviglio

### Informazioni sulla garanzia delle cartucce di stampa

La garanzia delle cartucce di stampa HP è applicabile quando il prodotto viene utilizzato nel dispositivo di stampa HP designato. Tale garanzia non copre i prodotti a inchiostro HP ricaricati, ricostruiti, rigenerati, usati in modo improprio o manomessi.

Durante il periodo di garanzia, il prodotto risulta coperto a patto che l'inchiostro HP non sia rovinato e non sia stata superata la data di "fine garanzia". La data di fine garanzia, in formato AAAA/MM può essere individuata sul prodotto come mostrato di seguito:

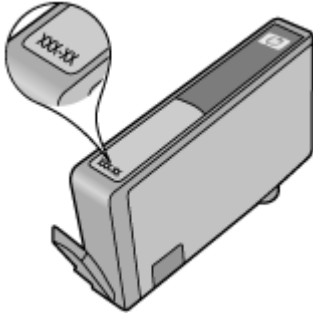

Per ulteriori informazioni sulla garanzia limitata Hewlett-Packard, vedere [Dichiarazione di garanzia limitata Hewlett-Packard](#).

## Specifiche della stampante

Questo capitolo tratta i seguenti argomenti:

- [Specifiche fisiche](#)
- [Funzioni e capacità del prodotto](#)
- [Specifiche del processore e della memoria](#)
- [Requisiti del sistema](#)
- [Specifiche del protocollo di rete](#)
- [Specifiche del server Web incorporato](#)
- [Specifiche dei supporti](#)
- [Specifiche di stampa](#)
- [Specifiche di copia](#)
- [Specifiche fax](#)
- [Specifiche di scansione](#)
- [Specifiche di HP ePrint \(HP Officejet 4620 e-All-in-One series\)](#)
- [Specifiche del sito Web di HP](#)
- [Specifiche ambientali](#)
- [Specifiche elettriche](#)
- [Specifiche relative alle emissioni acustiche](#)

### Specifiche fisiche

#### Dimensioni stampante (larghezza x altezza x profondità)

450 x 205 x 355 mm (17,7 x 8,1 x 14,0 pollici)

#### Peso della stampante (con i materiali di consumo per la stampa)

6,2 kg (13,7 lb)

### Funzioni e capacità del prodotto

Funzione	Capacità
Connettività	<ul style="list-style-type: none"><li>• USB 2.0 alta velocità</li><li>• Wireless 802.11b/g/n <sup>1</sup>(HP Officejet 4620 e-All-in-One series)</li></ul> <p><sup>1</sup> Questo prodotto supporta la banda di frequenza 802.11n 2.4 GHz.</p>
Cartucce di inchiostro	Quattro cartucce di stampa (una per ciascun colore - nero, ciano, magenta e giallo) <b>Nota</b> Alcune cartucce d'inchiostro non sono disponibili in tutti i paesi/regioni.
Rendimento dei materiali di consumo	Visitare il sito Web <a href="http://www.hp.com/go/learnaboutsupplies/">www.hp.com/go/learnaboutsupplies/</a> per ulteriori informazioni sul rendimento stimato delle cartucce d'inchiostro.
Lingue della stampante	HP PCL 3 GUI
Font supportati	Font US: CG Times, CG Times Italic, Universe, Universe Italic, Courier, Courier Italic, Letter Gothic, Letter Gothic Italic.

(continuazione)

Funzione	Capacità
Ciclo di utilizzo:	Fino a 3.000 pagine al mese
Supporto della lingua del pannello di controllo della stampante La disponibilità della lingua varia a seconda del paese/regione.	Arabo, bulgaro, croato, ceco, danese, olandese, inglese, finlandese, francese, tedesco, greco, ungherese, italiano, giapponese, coreano, norvegese, polacco, portoghese, rumeno, russo, cinese semplificato, slovacco, sloveno, spagnolo, svedese, cinese tradizionale, turco.

## Specifiche del processore e della memoria

### Processore della stampante

ARM R4

### Memoria della stampante

128 MB di RAM incorporata

## Requisiti del sistema



**Nota** Per informazioni aggiornate sui sistemi operativi supportati e sui requisiti di sistema, visitare il sito Web [www.hp.com/go/customer-care](http://www.hp.com/go/customer-care).

### Compatibilità con i sistemi operativi

- Windows XP Service Pack 2 e Service Pack 3 (32 bit) (Professional e Home Edition), Windows Vista Service Pack 2 (32 bit e 64 bit), Windows 7 Service Pack 0 e Service Pack 1 (32 bit e 64 bit)
- Mac OS X v10.5.8, v10.6, v10.7
- Linux (per ulteriori informazioni, vedere <http://hplipopensource.com/hplip-web/index.html>).

### Requisiti minimi di sistema

- Microsoft® Windows® 7: Processore da 1 GHz a 32 bit (x86) o 64 bit (x64); 2 GB di spazio libero su disco fisso, unità CD-ROM/DVD o connessione ad Internet, porta USB; Microsoft® Internet Explorer
- Microsoft Windows Vista®: Processore da 800 MHz a 32 bit (x86) o 64 bit (x64); 2 GB di spazio libero su disco fisso, unità CD-ROM/DVD o connessione ad Internet, porta USB; Microsoft® Internet Explorer
- Microsoft Windows XP Service Pack 2 o successivo (solo 32 bit): Qualunque processore Intel Pentium II, Celeron o compatibile; 233 MHz o superiore 750MB di spazio libero su disco fisso, unità CD-ROM/DVD o connessione a Internet, porta USB, Microsoft® Internet Explorer 6 o successivo
- Mac OS X v10.5.8, v10.6 o v10.7: Processore PowerPC G4, G5 o Intel Core, 900 MB di spazio libero su disco, unità CD-ROM/DVD o connessione Internet, porta USB

## Specifiche del protocollo di rete

### Protocolli di rete compatibili

TCP/IP

### Gestione di rete

Server Web incorporato (Possibilità di configurare e gestire remotamente stampanti di rete)

## Specifiche del server Web incorporato

### Requisiti

- Rete basata su TCP/IP (le reti basate su IPX/SPX non sono supportate)
- Un browser Web (Microsoft Internet Explorer 7.0 o versione successiva, Mozilla Firefox 3.0 o versione successiva, Safari 3.0 o versione successiva o Google Chrome 5.0 o versione successiva)
- Una connessione di rete (non può essere utilizzata con una stampante collegata a un computer tramite un cavo USB)
- Connessione a Internet (richiesta per alcune funzioni)



**Nota** È possibile aprire il server web incorporato anche se non si è connessi a internet. Tuttavia, alcune funzionalità non sono disponibili.

**Nota** Il server Web incorporato deve trovarsi all'interno dello stesso firewall della stampante.

## Specifiche dei supporti

Utilizzare le tabelle per stabilire il supporto corretto da utilizzare con la stampante e le funzioni adeguate per il supporto.

- [Comprensione delle specifiche dei supporti](#)
- [Impostazione dei margini minimi](#)

### Comprensione delle specifiche dei supporti

Utilizzare le tabelle per stabilire il supporto corretto da utilizzare con la stampante e per individuare le funzioni adatte al supporto.

- [Comprensione dei formati supportati](#)
- [Tipi e grammature dei supporti consentiti](#)

### Comprensione dei formati supportati

Formato supporti di stampa	Vassoio di entrata	ADF
<b>Formati di supporto standard</b>		
Lettera U.S.A. (216 x 279 mm; 8,5 x 11 pollici)*	✓	✓
Legale U.S.A. (216 x 356 mm; 8,5 x 14 pollici)	✓	✓
A4 (210 x 297 mm; 8,3 x 11,7 pollici)*	✓	✓
Executive U.S.A. (184 x 267 mm; 7,25 x 10,5 pollici)	✓	✓
B5 (JIS) (182 x 257 mm; 7,17 x 10,12 pollici)	✓	✓
B5 (ISO) (176 x 250 mm; 6,9 x 9,8 pollici)	✓	
A5 (148 x 210 mm; 5,8 x 8,3 pollici)	✓	✓
Cabinet (120 x 165 mm; 4,7 x 6,5 pollici)	✓	
<b>Buste</b>		

(continuazione)

<b>Formato supporti di stampa</b>	<b>Vassoio di entrata</b>	<b>ADF</b>
Busta n. 10 U.S.A. (105 x 241 mm; 4,12 x 9,5 pollici)	✓	
Busta Monarch (98 x 191 mm; 3,88 x 7,5 pollici)	✓	
Busta DL (110 x 220 mm; 4,3 x 8,7 pollici)	✓	
Busta C5 (162 x 229 mm; 6,4 x 9 pollici)	✓	
<b>Schede</b>		
Scheda indice (76,2 x 127 mm; 3 x 5 pollici)	✓	
Scheda indice (102 x 152 mm; 4 x 6 pollici)	✓	
Scheda indice (127 x 203 mm; 5 x 8 pollici)	✓	
Scheda A6 (105 x 148,5 mm; 4,13 x 5,83 pollici)*	✓	
Hagaki** (100 x 148 mm; 3,9 x 5,8 pollici)	✓	
Hagaki senza bordi** (100 x 148 mm; 3,9 x 5,8 pollici)	✓	
Ofuku Hagaki** (200 x 148 mm; 7,8 x 5,8 pollici)	✓	
<b>Supporti fotografici</b>		
Supporti fotografici (102 x 152 mm; 4 x 6 pollici)*	✓	
Supporti fotografici (5 x 7 pollici)*	✓	
Supporti fotografici (8 x 10 pollici)*	✓	
Supporti fotografici (8,5 x 11 pollici)	✓	
Carta fotografica L (89 x 127 mm; 3,5 x 5 pollici)*	✓	
Carta fotografica 2L (127 x 178 mm)*	✓	
13 x 18 cm*	✓	
Con tagliando 4 x 6 (102 x 152 mm; 4 x 6 pollici)*	✓	
10x15cm*	✓	
Con tagliando 10 x 15 cm*	✓	
3,5 x 5 pollici*	✓	

\* Questi formati possono essere utilizzati per la stampa senza bordi.

\*\* Per il formato Hagaki comune e a getto d'inchiostro, la stampante supporta solo quello delle Poste Giapponesi. Non è compatibile con il supporto fotografico Hagaki delle Poste Giapponesi.

 **Nota** La stampa su supporti con formato personalizzato non è supportata da questa stampante.

### Tipi e grammature dei supporti consentiti

Vassoio	Tipo	Grammatura	Capacità
Vassoio di entrata	Carta	Da 60 a 105 g/m <sup>2</sup> (16 - 28 libbre)	Fino a 80 fogli di carta comune (10 mm o 0,39 pollici impilati)
	Supporti fotografici	250 g/m <sup>2</sup> (66 libbre)	Fino a 30 fogli (10 mm o 0,39 pollici impilati)
	Etichette		Fino a 25 fogli (10 mm o 0,39 pollici impilati)
	Buste	Da 75 a 90 g/m <sup>2</sup> (da 20 a 24 libbre)	Fino a 15 fogli (10 mm o 0,39 pollici impilati)
	Schede	Fino a 200 g/m <sup>2</sup> (indice da 110 libbre)	Fino a 40 schede (10 mm o 0,39 pollici impilati)
Vassoio di uscita	Tutti i supporti compatibili		Fino a 20 fogli di carta comune (per la stampa di testo)
ADF	Carta	Da 60 a 75 g/m <sup>2</sup> (16 - 20 libbre)	35 fogli

### Impostazione dei margini minimi

I margini del documento devono corrispondere o superare le seguenti impostazioni dei margini nell'orientamento verticale.

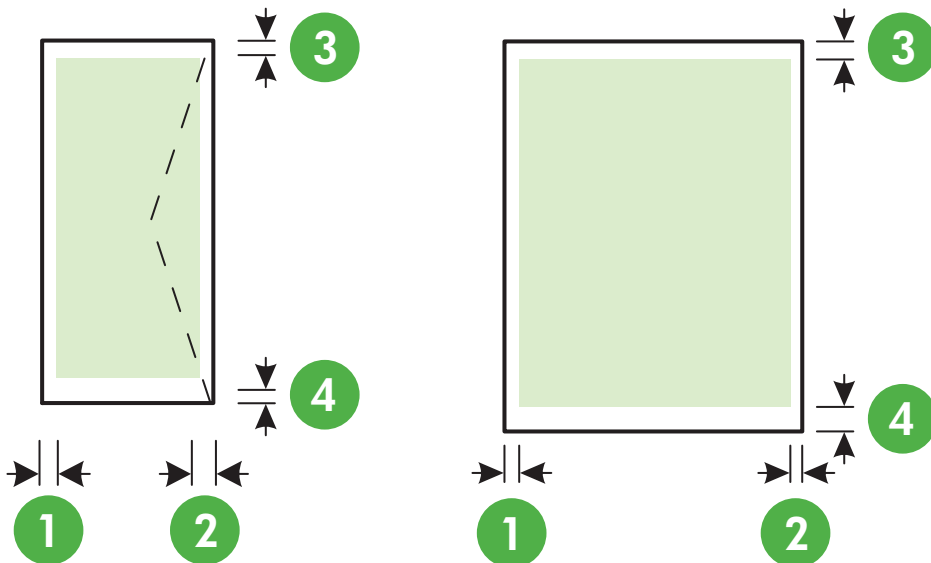

Supporti	(1) Margine sinistro	(2) Margine destro	(3) Margine superiore	(4) Margine inferiore
U.S. Letter	3,2 mm	3,2 mm	3,2 mm	3,2 mm
U.S. Legal	(0,125 pollici)	(0,125 pollici)	(0,125 pollici)	(0,125 pollici)
A4				
U.S. Executive				
B5				
A5				
Schede				
Supporti fotografici				
Buste	3,2 mm (0,125 pollici)	3,2 mm (0,125 pollici)	3,2 mm (0,125 pollici)	14,9 mm (0,586 pollici)

 **Nota** La stampa su supporti con formato personalizzato non è supportata da questa stampante.



## Specifiche di stampa

- La velocità di stampa varia a seconda della complessità del documento.
- Risoluzione della stampa
  - Risoluzione di stampa in nero  
Fino a 600 x 600 dpi con inchiostro nero pigmentato
  - Risoluzione di stampa a colori  
Fino a 4800 x 1200 dpi ottimizzati su carta HP Advanced Photo Paper con input da 1200 x 1200 dpi

## Specifiche di copia

- Le velocità di copia variano a seconda della complessità del documento e del modello.
- Elaborazione delle immagini digitali
- Fino a 99 copie dall'originale
- Zoom digitale: dal 25 al 400%
- Adatta a pagina

## Specifiche fax

- Funzionalità per fax indipendente a colori e in bianco e nero
- Fino a 99 codici di selezione rapida.
- Memoria per un massimo di 99 pagine (sulla base del test ITU-T Test Image #1 alla risoluzione standard). Le pagine più complesse o risoluzioni più alte richiedono più tempo e più memoria
- Invio e ricezione fax manuali
- Ripetizione automatica fino a cinque tentativi di un numero occupato (a seconda del paese).
- Ripetizione automatica una o due volte in caso di mancata risposta (a seconda del paese).
- Rapporti delle attività e di conferma
- Fax CCITT/ITU gruppo 3 con modalità di correzione degli errori (ECM)
- Trasmissione a 33,6 Kbps
- Fino a 4 secondi per pagina a 33,6 Kbps (si basa su una risoluzione standard ITU-T Test Image n. 1); Le pagine più complesse o risoluzioni più alte richiedono più tempo e più memoria
- Rilevamento tipo di squillo con commutazione automatica fax/segreteria telefonica

	<b>Fine (dpi)</b>	<b>Standard (dpi)</b>
Nero	196 x 203	98 x 203
Colore	200 x 200	200 x 200

## Requisiti di Da fax a PC/Da fax a Mac

- Tipo di file supportato: TIFF non compresso
- Tipi di fax supportati: fax in bianco e nero

## Specifiche di scansione

- Il software OCR integrato converte automaticamente il testo acquisito tramite scansione in testo modificabile
- Interfaccia compatibile con Twain (Windows) e interfaccia compatibile con Image Capture (Mac OS X)

- Risoluzione:
  - Piano di scansione: 1200 x 1200 dpi
  - ADF: 600 x 600 dpi
- Colore: Colori a 24 bit, scala di grigi a 8 bit (256 livelli di grigio)
- Dimensioni massime scansione:
  - Piano di scansione: 216 x 297 mm (8,5 x 11,7 pollici)
  - ADF: 216 x 356 mm (8,5 x 14 pollici)

### Specifiche di HP ePrint (HP Officejet 4620 e-All-in-One series)

- Una connessione a Internet tramite una connessione wireless.
- Dimensione massima e-mail o allegati: 5 MB
- Numero massimo di allegati: 10



**Nota** Il server ePrint non accetta lavori di stampa via e-mail se nei campi "A" o "Cc" sono inclusi più indirizzi e-mail. Immettere solo l'indirizzo e-mail della propria stampante HP nel campo "A". Non immettere nessun altro indirizzo e-mail negli altri campi.

---

- Tipi di file supportati:
  - PDF
  - HTML
  - Formati file di testo standard
  - Microsoft Word, PowerPoint
  - File Immagine, come PNG, JPEG, TIFF, GIF, BMP



**Nota** HP ePrint potrebbe supportare anche altri tipi di file. Tuttavia, HP non garantisce il loro corretto funzionamento con la stampante in quanto non sono stati testati.

---

### Specifiche del sito Web di HP

- Un browser Web (Microsoft Internet Explorer 6.0 o successivo, Mozilla Firefox 2.0 o successivo, Safari 3.2.3 o successivo o Google Chrome 3.0) con il plug-in Adobe Flash (versione 10 o successiva).
- Una connessione Internet

### Specifiche ambientali

#### Ambiente operativo

Temperatura di funzionamento: Da -5° a 40° C (da -41° a 104° F)

Condizioni di funzionamento consigliate: Da 15° a 32° C

Umidità relativa consigliata: Dal 20 all'80% senza condensa

#### Ambiente di immagazzinaggio

Temperatura di immagazzinaggio: Da -40° a 60° C (da -40° a 140° F)

Umidità relativa di immagazzinaggio: Fino al 90% senza condensa a una temperatura di 60° C (140° F)

### Specifiche elettriche

#### Alimentazione

Adattatore universale (Interno)

#### Requisiti di alimentazione

Tensione di ingresso: Da 100 a 240 V CA, 50/60 Hz

Tensione in uscita: +32V/+12V a 313 mA/250 mA

**Consumo energetico**

13 watt durante la stampa (modalità Normale); 15 watt durante la copia (modalità Normale)

**Specifiche relative alle emissioni acustiche**

Stampa in modalità Bozza, livelli di rumore conformi a ISO 7779

- Pressione acustica (accanto al dispositivo)  
LpAm 55 (dBA) (stampa bozza mono)
- Potenza sonora  
LwAd 6,8 (BA)

## Informazioni sulle regolamentazioni

La stampante soddisfa i requisiti degli enti normativi del proprio paese/regione.

Questo capitolo tratta i seguenti argomenti:

- [Numero di modello di conformità](#)
- [Specifica FCC](#)
- [Avviso per gli utenti in Corea](#)
- [Dichiarazione di compatibilità VCCI \(Classe B\) per gli utenti in Giappone](#)
- [Comunicazione relativa al cavo di alimentazione per gli utenti in Giappone](#)
- [Dichiarazione sull'emissione di rumore per la Germania](#)
- [Copertura lucida delle periferiche intermedie per la Germania](#)
- [Avviso per gli utenti della rete telefonica statunitense: requisiti FCC](#)
- [Avviso per gli utenti della rete telefonica canadese](#)
- [Avviso per gli utenti della rete telefonica tedesca](#)
- [Avviso per gli utenti dell'area economica europea](#)
- [Specifica per fax in rete cablata in Australia](#)
- [Avviso normativo per l'Unione Europea](#)
- [Dichiarazioni di conformità per i prodotti wireless](#)

### Numero di modello di conformità

Al prodotto viene assegnato un numero che consente di identificare le norme di conformità a esso applicabili. Il Numero di modello di conformità del prodotto è SNPRC-1102-01 o SNPRC-1102-02. Questo numero non deve essere confuso con il nome commerciale (HP Officejet 4610 All-in-One series o HP Officejet 4620 e-All-in-One series) né con il numero del prodotto (CR771A, CR771B, CR771C, CZ222A o CZ223A).

## Specifica FCC

### FCC statement

The United States Federal Communications Commission (in 47 CFR 15.105) has specified that the following notice be brought to the attention of users of this product.

This equipment has been tested and found to comply with the limits for a Class B digital device, pursuant to Part 15 of the FCC Rules. These limits are designed to provide reasonable protection against harmful interference in a residential installation. This equipment generates, uses and can radiate radio frequency energy and, if not installed and used in accordance with the instructions, may cause harmful interference to radio communications. However, there is no guarantee that interference will not occur in a particular installation. If this equipment does cause harmful interference to radio or television reception, which can be determined by turning the equipment off and on, the user is encouraged to try to correct the interference by one or more of the following measures:

- Reorient the receiving antenna.
- Increase the separation between the equipment and the receiver.
- Connect the equipment into an outlet on a circuit different from that to which the receiver is connected.
- Consult the dealer or an experienced radio/TV technician for help.

For further information, contact:

Manager of Corporate Product Regulations  
Hewlett-Packard Company  
3000 Hanover Street  
Palo Alto, Ca 94304  
(650) 857-1501

Modifications (part 15.21)

The FCC requires the user to be notified that any changes or modifications made to this device that are not expressly approved by HP may void the user's authority to operate the equipment.

This device complies with Part 15 of the FCC Rules. Operation is subject to the following two conditions: (1) this device may not cause harmful interference, and (2) this device must accept any interference received, including interference that may cause undesired operation.

## Avviso per gli utenti in Corea

B급 기기 (가정용 방송통신기기)	이 기기는 가정용(B급)으로 전자파적합등록을 한 기기로서 주로 가정에서 사용하는 것을 목적으로 하며, 모든 지역에서 사용할 수 있습니다.
-----------------------	------------------------------------------------------------------------------

## Dichiarazione di compatibilità VCCI (Classe B) per gli utenti in Giappone

この装置は、クラスB情報技術装置です。この装置は、家庭環境で使用することを目的としていますが、この装置がラジオやテレビジョン受信機に近接して使用されると、受信障害を引き起こすことがあります。取扱説明書に従って正しい取り扱いをして下さい。

VCCI-B

### **Comunicazione relativa al cavo di alimentazione per gli utenti in Giappone**

製品には、同梱された電源コードをお使い下さい。  
同梱された電源コードは、他の製品では使用出来ません。

### **Dichiarazione sull'emissione di rumore per la Germania**

Geräuschemission  
LpA < 70 dB am Arbeitsplatz im Normalbetrieb nach DIN 45635 T. 19

### **Copertura lucida delle periferiche intermedie per la Germania**

#### **GS-Erklärung (Deutschland)**

Das Gerät ist nicht für die Benutzung im unmittelbaren Gesichtsfeld am Bildschirmarbeitsplatz vorgesehen. Um störende Reflexionen am Bildschirmarbeitsplatz zu vermeiden, darf dieses Produkt nicht im unmittelbaren Gesichtsfeld platziert werden.

### Notice to users of the U.S. telephone network: FCC requirements

This equipment complies with FCC rules, Part 68. On this equipment is a label that contains, among other information, the FCC Registration Number and Ringer Equivalent Number (REN) for this equipment. If requested, provide this information to your telephone company.

An FCC compliant telephone cord and modular plug is provided with this equipment. This equipment is designed to be connected to the telephone network or premises wiring using a compatible modular jack which is Part 68 compliant. This equipment connects to the telephone network through the following standard network interface jack: USOC RJ-11C.

The REN is useful to determine the quantity of devices you may connect to your telephone line and still have all of those devices ring when your number is called. Too many devices on one line might result in failure to ring in response to an incoming call. In most, but not all, areas the sum of the RENs of all devices should not exceed five (5). To be certain of the number of devices you may connect to your line, as determined by the REN, you should call your local telephone company to determine the maximum REN for your calling area.

If this equipment causes harm to the telephone network, your telephone company might discontinue your service temporarily. If possible, they will notify you in advance. If advance notice is not practical, you will be notified as soon as possible. You will also be advised of your right to file a complaint with the FCC. Your telephone company might make changes in its facilities, equipment, operations, or procedures that could affect the proper operation of your equipment. If they do, you will be given advance notice so you will have the opportunity to maintain uninterrupted service. If you experience trouble with this equipment, please contact the manufacturer, or look elsewhere in this manual, for warranty or repair information. Your telephone company might ask you to disconnect this equipment from the network until the problem has been corrected or until you are sure that the equipment is not malfunctioning.

This equipment may not be used on coin service provided by the telephone company.

Connection to party lines is subject to state tariffs. Contact your state public utility commission, public service commission, or corporation commission for more information.

This equipment includes automatic dialing capability. When programming and/or making test calls to emergency numbers:

- Remain on the line and explain to the dispatcher the reason for the call.
- Perform such activities in the off-peak hours, such as early morning or late evening.



**Note** The FCC hearing aid compatibility rules for telephones are not applicable to this equipment.

The Telephone Consumer Protection Act of 1991 makes it unlawful for any person to use a computer or other electronic device, including fax machines, to send any message unless such message clearly contains in a margin at the top or bottom of each transmitted page or on the first page of transmission, the date and time it is sent and an identification of the business, other entity, or other individual sending the message and the telephone number of the sending machine or such business, other entity, or individual. (The telephone number provided might not be a 900 number or any other number for which charges exceed local or long-distance transmission charges.) In order to program this information into your fax machine, you should complete the steps described in the software.

## Avviso per gli utenti della rete telefonica canadese

### Note à l'attention des utilisateurs du réseau téléphonique canadien/Notice to users of the Canadian telephone network

Cet appareil est conforme aux spécifications techniques des équipements terminaux d'Industrie Canada. Le numéro d'enregistrement atteste de la conformité de l'appareil. L'abréviation IC qui précède le numéro d'enregistrement indique que l'enregistrement a été effectué dans le cadre d'une Déclaration de conformité stipulant que les spécifications techniques d'Industrie Canada ont été respectées. Néanmoins, cette abréviation ne signifie en aucun cas que l'appareil a été validé par Industrie Canada.

Pour leur propre sécurité, les utilisateurs doivent s'assurer que les prises électriques reliées à la terre de la source d'alimentation, des lignes téléphoniques et du circuit métallique d'alimentation en eau sont, le cas échéant, branchées les unes aux autres. Cette précaution est particulièrement importante dans les zones rurales.



**Remarque** Le numéro REN (Ringer Equivalence Number) attribué à chaque appareil terminal fournit une indication sur le nombre maximal de terminaux qui peuvent être connectés à une interface téléphonique. La terminaison d'une interface peut se composer de n'importe quelle combinaison d'appareils, à condition que le total des numéros REN ne dépasse pas 5.

Basé sur les résultats de tests FCC Partie 68, le numéro REN de ce produit est 0.0B.

This equipment meets the applicable Industry Canada Terminal Equipment Technical Specifications. This is confirmed by the registration number. The abbreviation IC before the registration number signifies that registration was performed based on a Declaration of Conformity indicating that Industry Canada technical specifications were met. It does not imply that Industry Canada approved the equipment.

Users should ensure for their own protection that the electrical ground connections of the power utility, telephone lines and internal metallic water pipe system, if present, are connected together. This precaution might be particularly important in rural areas.



**Note** The REN (Ringer Equivalence Number) assigned to each terminal device provides an indication of the maximum number of terminals allowed to be connected to a telephone interface. The termination on an interface might consist of any combination of devices subject only to the requirement that the sum of the Ringer Equivalence Numbers of all the devices does not exceed 5.

The REN for this product is 0.0B, based on FCC Part 68 test results.

## Avviso per gli utenti della rete telefonica tedesca

### Hinweis für Benutzer des deutschen Telefonnetzes

Dieses HP-Fax ist nur für den Anschluss eines analogen Public Switched Telephone Network (PSTN) gedacht. Schließen Sie den TAE N-Telefonstecker, der im Lieferumfang des HP All-in-One enthalten ist, an die Wandsteckdose (TAE 6) Code N an. Dieses HP-Fax kann als einzelnes Gerät und/oder in Verbindung (mit seriellem Anschluss) mit anderen zugelassenen Endgeräten verwendet werden.



## Avviso per gli utenti dell'area economica europea

### Notice to users in the European Economic Area

This product is designed to be connected to the analog Switched Telecommunication Networks (PSTN) of the European Economic Area (EEA) countries/regions.

Network compatibility depends on customer selected settings, which must be reset to use the equipment on a telephone network in a country/region other than where the product was purchased. Contact the vendor or Hewlett-Packard Company if additional product support is necessary.

This equipment has been certified by the manufacturer in accordance with Directive 1999/5/EC (annex II) for Pan-European single-terminal connection to the public switched telephone network (PSTN). However, due to differences between the individual PSTNs provided in different countries, the approval does not, of itself, give an unconditional assurance of successful operation on every PSTN network termination point.

In the event of problems, you should contact your equipment supplier in the first instance.

This equipment is designed for DTMF tone dialing and loop disconnect dialing. In the unlikely event of problems with loop disconnect dialing, it is recommended to use this equipment only with the DTMF tone dial setting.

## Specifica per fax in rete cablata in Australia

In Australia, the HP device must be connected to Telecommunication Network through a line cord which meets the requirements of the Technical Standard AS/ACIF S008.

## Avviso normativo per l'Unione Europea

I prodotti che portano il marchio CE sono conformi alle seguenti direttive UE:

- Direttiva bassa tensione 2006/95/CE
- Direttiva EMC 2004/108/CE
- Direttiva Ecodesign 2009/125/CE, ove applicabile



La conformità CE di questo prodotto è valida solo se alimentato con il corretto alimentatore AC, dotato di marchio CE, fornito da HP.

Se questo prodotto ha funzionalità di telecomunicazione, esso è anche conforme ai requisiti essenziali della seguente direttiva UE:

Direttiva R&TTE 1999/5/CE

La conformità con queste direttive implica la conformità con gli standard europei armonizzati applicabili (Norme Europee) elencati nella Dichiarazione di conformità UE pubblicata da HP per questo prodotto o famiglia di prodotti e disponibile (solo in inglese) all'interno della documentazione del prodotto o presso il seguente sito Web: [www.hp.com/go/certificates](http://www.hp.com/go/certificates) (inserire il codice del prodotto nel campo di ricerca).

La conformità è indicata da uno dei seguenti marchi di conformità applicati sul prodotto:

	<p>Per prodotti non di telecomunicazione e per i prodotti di telecomunicazione armonizzati UE, come Bluetooth® nella classe di potenza inferiore ai 10 mW.</p>
	<p>Per i prodotti di telecomunicazione non armonizzati UE (se applicabile, un numero di 4 cifre indicante il corpo a cui è stata inviata notifica è inserito fra "CE" e "!").</p>

Fare riferimento all'etichetta normativa fornita sul prodotto.

Le funzionalità di telecomunicazione di questo prodotto possono essere utilizzate nei seguenti paesi UE ed EFTA: Austria, Belgio, Bulgaria, Cipro, Danimarca, Estonia, Finlandia, Francia, Germania, Grecia, Irlanda, Islanda, Italia, Lettonia, Liechtenstein, Lituania, Lussemburgo, Malta, Norvegia, Paesi Bassi, Polonia, Portogallo, Regno Unito, Repubblica Ceca, Repubblica Slovacca, Romania, Slovenia, Spagna, Svezia, Svizzera, Ungheria.

Il connettore telefonico (non disponibile per tutti i prodotti) è destinato al collegamento con una rete telefonica analogica.

**Prodotti con dispositivi LAN wireless.**

Alcuni paesi possono avere obblighi specifici o requisiti speciali circa l'utilizzo di reti LAN wireless, come la limitazione all'uso in interni o restrizioni sui canali disponibili. Accertarsi che le impostazioni della rete wireless siano corrette per il paese in questione.

**Francia**

Per l'uso di questo prodotto su LAN wireless a 2,4 GHz si applicano alcune restrizioni: Questo dispositivo può essere usato in interni in tutta la banda di frequenze da 2.400 a 2483,5 MHz (canali 1-13). Per l'uso in esterno, è possibile usare solo la banda di frequenze da 2.400 a 2.454 MHz (canali 1-7). Per consultare l'elenco aggiornato dei requisiti, vedere [www.arcep.fr](http://www.arcep.fr).

Il punto di contatto per le questioni normative è:

Hewlett-Packard GmbH, Dept./MS: HQ-TRE, Herrenberger Strasse 140, 71034 Boeblingen, GERMANIA

**Dichiarazioni di conformità per i prodotti wireless**

Questa sezione contiene le seguenti informazioni sulle norme vigenti in materia di prodotti wireless:

- [Esposizione ai campi a radiofrequenza](#)
- [Nota per gli utenti in Brasile](#)
- [Nota per gli utenti in Canada](#)
- [Nota per gli utenti in Taiwan](#)

## Esposizione ai campi a radiofrequenza

### Exposure to radio frequency radiation



**Caution** The radiated output power of this device is far below the FCC radio frequency exposure limits. Nevertheless, the device shall be used in such a manner that the potential for human contact during normal operation is minimized. This product and any attached external antenna, if supported, shall be placed in such a manner to minimize the potential for human contact during normal operation. In order to avoid the possibility of exceeding the FCC radio frequency exposure limits, human proximity to the antenna shall not be less than 20 cm (8 inches) during normal operation.

### Nota per gli utenti in Brasile

#### Aviso aos usuários no Brasil

Este equipamento opera em caráter secundário, isto é, não tem direito à proteção contra interferência prejudicial, mesmo de estações do mesmo tipo, e não pode causar interferência a sistemas operando em caráter primário. (Res.ANATEL 282/2001).

### Nota per gli utenti in Canada

#### Notice to users in Canada/Note à l'attention des utilisateurs canadiens

**For Indoor Use.** This digital apparatus does not exceed the Class B limits for radio noise emissions from the digital apparatus set out in the Radio Interference Regulations of the Canadian Department of Communications. The internal wireless radio complies with RSS 210 and RSS GEN of Industry Canada.

Under Industry Canada regulations, this radio transmitter may only operate using an antenna of a type and maximum (or lesser) gain approved for the transmitter by Industry Canada. To reduce potential radio interference to other users, the antenna type and its gain should be so chosen that the equivalent isotropically radiated power (e.i.r.p.) is not more than that necessary for successful communication.

This device complies with Industry Canada licence-exempt RSS standard(s). Operation is subject to the following two conditions: (1) this device may not cause interference, and (2) this device must accept any interference, including interference that may cause undesired operation of the device.

**Utiliser à l'intérieur.** Le présent appareil numérique n'émet pas de bruit radioélectrique dépassant les limites applicables aux appareils numériques de la classe B prescrites dans le Règlement sur le brouillage radioélectrique édicté par le ministère des Communications du Canada. Le composant RF interne est conforme à la norme RSS-210 and RSS GEN d'Industrie Canada.

Conformément au Règlement d'Industrie Canada, cet émetteur radioélectrique ne peut fonctionner qu'avec une antenne d'un type et d'un gain maximum (ou moindre) approuvé par Industrie Canada. Afin de réduire le brouillage radioélectrique potentiel pour d'autres utilisateurs, le type d'antenne et son gain doivent être choisis de manière à ce que la puissance isotrope rayonnée équivalente (p.i.r.e.) ne dépasse pas celle nécessaire à une communication réussie.

Cet appareil est conforme aux normes RSS exemptes de licence d'Industrie Canada. Son fonctionnement dépend des deux conditions suivantes : (1) cet appareil ne doit pas provoquer d'interférences nuisibles et (2) doit accepter toutes interférences reçues, y compris des interférences pouvant provoquer un fonctionnement non souhaité de l'appareil.

## Nota per gli utenti in Taiwan

### 低功率電波輻射性電機管理辦法

#### 第十二條

經型式認證合格之低功率射頻電機，非經許可，公司、商號或使用者均不得擅自變更頻率、加大功率或變更設計之特性及功能。

#### 第十四條

低功率射頻電機之使用不得影響飛航安全及干擾合法通信；經發現有干擾現象時，應立即停用，並改善至無干擾時方得繼續使用。

前項合法通信，指依電信法規定作業之無線電通信。低功率射頻電機須忍受合法通信或工業、科學及醫藥用電波輻射性電機設備之干擾。

## Programma di protezione ambientale relativo ai prodotti

Hewlett-Packard è determinata a fornire prodotti in grado di coniugare qualità ed ecosostenibilità. Questa stampante è stata progettata in modo da facilitarne il riciclo. Il numero di materiali è stato mantenuto al minimo, pur garantendo un funzionamento accurato e un'affidabilità assoluta. Materiali di tipo diverso sono stati progettati in modo da facilitarne la separazione. I dispositivi di bloccaggio e gli altri connettori sono facilmente individuabili, accessibili e rimovibili usando comuni utensili. I componenti più importanti sono stati progettati in modo da essere rapidamente accessibili per ottimizzare il disassemblaggio e la riparazione.

Per ulteriori informazioni, visitare il sito Web HP relativo alla protezione dell'ambiente:

[www.hp.com/hpinfo/globalcitizenship/environment/index.html](http://www.hp.com/hpinfo/globalcitizenship/environment/index.html)

Questo capitolo tratta i seguenti argomenti:

- [Utilizzo della carta](#)
- [Parti di plastica](#)
- [Schede dati sulla sicurezza dei materiali](#)
- [Programma di riciclaggio](#)
- [Programma per il riciclaggio dei materiali di consumo HP per stampanti a getto d'inchiostro](#)
- [Smaltimento di apparecchiature da rottamare da parte di privati nell'Unione Europea](#)
- [Consumo energetico](#)
- [Sostanze chimiche](#)
- [Informazioni sulla batteria](#)
- [Direttiva UE sulle batterie](#)
- [Notifiche RoHS \(solo per la Cina\)](#)
- [Notifiche RoHS \(solo per l'Ucraina\)](#)

### Utilizzo della carta

Il prodotto è adatto a utilizzare carta riciclata conforme alle normative DIN 19309 ed EN 12281:2002.

### Parti di plastica

I componenti in plastica di peso superiore a 25 grammi sono contrassegnati secondo gli standard internazionali per facilitarne l'identificazione e il riciclaggio quando il prodotto viene smaltito.

### Schede dati sulla sicurezza dei materiali

È possibile ottenere le schede dati sulla sicurezza dei materiali (MSDS) dal sito Web HP all'indirizzo:

[www.hp.com/go/msds](http://www.hp.com/go/msds)

### Programma di riciclaggio

HP dispone di numerosi programmi per la resa e il riciclaggio dei prodotti in molti paesi/regioni e collabora con alcuni dei maggiori centri di riciclaggio di parti elettroniche in tutto il mondo. HP contribuisce al risparmio delle risorse rivendendo alcuni dei propri migliori prodotti riciclati. Per ulteriori informazioni sul riciclaggio dei prodotti HP, visitare il sito:

[www.hp.com/hpinfo/globalcitizenship/environment/recycle/](http://www.hp.com/hpinfo/globalcitizenship/environment/recycle/)

### Programma per il riciclaggio dei materiali di consumo HP per stampanti a getto d'inchiostro

HP si impegna nella protezione dell'ambiente. Il programma per il riciclaggio dei materiali di consumo HP a getto d'inchiostro è disponibile in molti paesi e regioni e consente di riciclare gratuitamente le cartucce di stampa e le cartucce d'inchiostro utilizzate. Per ulteriori informazioni, visitare il sito Web indicato di seguito:

## Smaltimento di apparecchiature da rottamare da parte di privati nell'Unione Europea



<b>Disposal of Waste Equipment by Users in Private Households in the European Union</b> This symbol on the product or on its packaging indicates that this product must not be disposed of with your other household waste. Instead, it is your responsibility to dispose of your waste equipment by handing it over to a designated collection point for the recycling of waste electrical and electronic equipment. The separate collection and recycling of your waste equipment at the time of disposal will help to conserve natural resources and ensure that it is recycled in a manner that protects human health and the environment. For more information about where you can drop off your waste equipment for recycling, please contact your local city office, your household waste disposal service or the shop where you purchased the product.
<b>Évacuation des équipements usagés par les utilisateurs dans les foyers privés au sein de l'Union européenne</b> La présence de ce symbole sur le produit ou sur son emballage indique que ce produit ne doit pas être éliminé avec les autres déchets courants. Au contraire, vous êtes responsable de l'évacuation de vos équipements usagés et, à cet effet, vous êtes tenu de les remettre à un point de collecte agréé pour le recyclage des équipements électriques et électroniques usagés. Le tri, l'évacuation et le recyclage séparés de vos équipements usagés permettent de préserver les ressources naturelles et de s'assurer que ces équipements sont recyclés dans le respect de la santé humaine et de l'environnement. Pour plus d'informations sur les lieux de collecte des équipements usagés, veuillez contacter votre mairie, votre service de traitement des déchets ménagers ou le magasin où vous avez acheté le produit.
<b>Entsorgung von Elektrogeräten durch Benutzer in privaten Haushalten in der EU</b> Dieses Symbol auf dem Produkt oder dessen Verpackung gibt an, dass das Produkt nicht mit dem Restmüll entsorgt werden darf. Es obliegt daher Ihrer Verantwortung, das Gerät an einer entsprechenden Stelle für die Entsorgung oder Wiederverwertung von Elektrogeräten aller Art abzugeben (z.B. ein Wertstoffhof). Die separate Sammlung und das Recycling Ihrer alten Elektrogeräte zum Zeitpunkt Ihrer Entsorgung trägt zum Schutz der Umwelt bei und gewährleistet, dass sie auf eine Art und Weise recycelt werden, die Ihre Gesundheit und die Gesundheit der Menschen und der Umwelt darstellt. Weitere Informationen darüber, wo Sie alte Elektrogeräte zum Recyceln abgeben können, erhalten Sie bei den örtlichen Behörden, Wertstoffhöfen oder dort, wo Sie das Gerät erworben haben.
<b>Smaltimento di apparecchiature da rottamare da parte di privati nell'Unione Europea</b> Questo simbolo che appare sul prodotto o sulla confezione indica che il prodotto non deve essere smaltito assieme agli altri rifiuti domestici. Gli utenti devono provvedere allo smaltimento delle apparecchiature da rottamare portandolo al luogo di raccolta indicato per il riciclaggio delle apparecchiature elettriche ed elettroniche. La raccolta e il riciclaggio separati delle apparecchiature da rottamare in fase di smaltimento favoriscono la conservazione delle risorse naturali e garantiscono che tali apparecchiature vengano smaltite nel rispetto dell'ambiente e della tutela della salute. Per ulteriori informazioni sui punti di raccolta delle apparecchiature da rottamare, contattare il proprio comune di residenza, il servizio di smaltimento dei rifiuti locale o il negozio presso il quale è stato acquistato il prodotto.
<b>Eliminación de residuos de aparatos eléctricos y electrónicos por parte de usuarios domésticos en la Unión Europea</b> Este símbolo en el producto o en el embalaje indica que no se puede desachar el producto junto con los residuos domésticos. Por el contrario, si debe eliminar este tipo de residuo, es responsabilidad del usuario entregarlo en un punto de recogida designado de reciclado de aparatos electrónicos y eléctricos. El reciclaje y la recogida por separado de estos residuos en el momento de la eliminación ayudará a preservar recursos naturales y a garantizar que el reciclaje proteja la salud y el medio ambiente. Si desea información adicional sobre los lugares donde puede dejar estos residuos para su reciclado, póngase en contacto con las autoridades locales de su ciudad, con el servicio de gestión de residuos domésticos o con la tienda donde adquirió el producto.
<b>Likvidace vyzvoliteľho zariadení užívateľmi v domácnosti v zemiach EÚ</b> Toto značka na produkte alebo na jeho obale označuje, že tento produkt nesmi byť likvidovaný prostým vyhodením do bežného domového odpadu. Odporúčate za to, že vyzvoliteľ zariadení bude prednúť k likvidácii do stanovenej zbernej miest určenej k recyklácii vyzvoliteľho zariadení a elektronických zariadení. Likvidácia vyzvoliteľho zariadení samostatným zberom a recykláciou podporujú zachovanie prírodných zdrojov a zaručujú, že recyklácia probíha bezpečne chrániaci zdravie a životné prostredie. Došti informácie o tom, kam môžete vyzvoliteľho zariadenia prednúť k recyklácii, môžete získať od úradu miestnej samosprávy, od spoločnosti poskytujúcej zber a likvidáciu domového odpadu alebo v obchode, kde ste produkt získali.
<b>Bortskaffelse af affaldsudyret for brugere i private husholdninger i EU</b> Dette symbol på produktet eller på dets emballage indikerer, at produktet ikke må bortskaffes sammen med andet husholdningsaffald. I stedet er det dit ansvar at bortskaffe affaldsudyret ved at aflevere det til et afleveringssted for genbrugsaffald eller genbrug af elektronisk affald. Den separate indsamling og genbrug af dit affaldsudyret på tidspunktet for bortskaffelsen er med til at bevare naturlige ressourcer og sikre at genbrug finder sted på en måde, der beskytter menneskers helbreds samt miljøet. Hvis du vil vide mere om, hvor du kan aflevere dit affaldsudyret til genbrug, kan du kontakte kommunen, det lokale renovationsvesen eller den forening, hvor du købte produktet.
<b>Alvoer van afgedankte apparatuur door gebruikers in particuliere huishoudens in de Europese Unie</b> Dit symbool op het product of op de verpakking geeft aan dat het product niet moet worden afgevoerd met het huishoudelijk afval. Het is uw verantwoordelijkheid uw afgedankte apparatuur af te leveren op een aangewezen inzamelpunt voor de verwerking van afgedankte elektrische en elektronische apparatuur. De gescheiden inzameling en verwerking van uw afgedankte apparatuur draagt ertoe bij het sparen van natuurlijke bronnen en zorgt ervoor dat de afgedankte apparatuur op een veilige wijze kan worden gerecycled. Voor meer informatie over waar u uw afgedankte apparatuur kunt overhandigen voor recycling kunt u contact opnemen met het gemeentehuis in uw woonplaats, de reinigingsdienst of de winkel waar u het product heeft aangekocht.
<b>Brumojupdatamistes kasusuteisi kõrvaldatavate seadmete käitlemine Euroopa Liidus</b> Kui tootel või toote pakendil on see symbol, ei tohi seda toodet visata olmejäätmete hulka. Teie kohus on viia tarbetuks muutunud seadme ettevõttele elektri- ja elektroonika-seadmete ühiseerimiskeskusse. Ühiseerimise seadmed eraldi kogumise ja käitlemise alal sõltab loodusvarade ning tervise, ja käitlemine toimub niiselt ettevõtte ja keskkonnate ohul. Lisateavet selle kohta, kus saate ühiseeritavate seadme käitlemiseks viia, saate küsida kohalikul omavalitsusel, olmejäätmete ühiseerimiskeskuse või kauplustel, kust te seadme ostsite.
<b>Hävettävien laitteiden käsittely kotitalouksissa Euroopan unionin alueella</b> Tämä huuteesta tai sen pakkauksesta nähdään, että tuote ei kuulu tavallisiin jätteenkäsittelyyn. Käyttäjien vastuulla on huuteita siltä, että hävettävillä laitteilla toimittaminen siltä, ja elektronikalaitteiden hävittäminen jätteenkäsittelykeskukseen. Hävittäminen laitteiden erillinen keräys ja käsittelyssä säästää luonnonvaroja. Näin toiminnalla varmistetaan myös, että käsittely tapahtuu turvallisesti, joka suojelee ihmisten terveyttä ja ympäristöä. Saat lisätietoja lähistöllä sijaitsevien jätteenkeräyspaikkoista paikallisilta viranomaisilta, jätteenkäsittelyä tuottavilta yrityksiltä.
<b>Απόρριψη χρησιμοποιημένων συσκευών στην Ευρωπαϊκή Ένωση</b> Το παρόν σύμβολο στον εξοπλισμό ή στη συσκευασία του υποδηλώνει ότι το προϊόν αυτό δεν πρέπει να πεταχτεί μαζί με άλλα οικιακά απορρίμματα. Αντίθετα, ευθύνη σας είναι να απορρίψετε τις χρησιμοποιημένες σε μια καθορισμένη περιοχή οικολογικά απορρίμματα για την ανακύκλωση χρησιμοποιημένων ηλεκτρικών και ηλεκτρονικών εξοπλισμών. Η χωριστή συλλογή και ανακύκλωση των χρησιμοποιημένων συσκευών θα συμβάλει στη διατήρηση των φυσικών πόρων και στη διασφάλιση ότι θα ανακυκλωθούν με τρόπο, που προστατεύει η υγεία των ανθρώπων και το περιβάλλον. Για περισσότερες πληροφορίες σχετικά με το πού μπορείτε να απορρίψετε τις χρησιμοποιημένες σε ανακύκλωση, επισκεφτείτε τη με την κατά τη χώρα αρμόδια αρχή ή το κατάστημα από το οποίο αγοράσαστε το προϊόν.
<b>A hulladékokozakok kezelése a magánháztartásokban az Európai Unióban</b> Az a szimbólum, amely a termék vagy annak csomagolásán van feltüntetve, azt jelzi, hogy a termék nem kezelhető együtt az egyéb háztartási hulladékkal. Az Ön feladata, hogy a kezelési hulladékanyagait elkülönítve adja át a gyűjtőhelyre, amely az elektronikus hulladékoké és az elektronikus berendezések újrahasznosítására szolgál. A hulladékokat elkülönítve eljuttatva az újrahasznosításra hozzászóló a termelési erőforrások megőrzéséhez, egyúttal azt is biztosítja, hogy a hulladék újrahasznosítása az egészséges és a környezet számára biztonságos módon történjen. További információkért kérjük, forduljon a helyi önkormányzatához, a háztartási hulladék begyűjtésével foglalkozó vállalatához vagy a termék forgalmazójához.
<b>Lietaisju atbrīvošana no nedrēgām ierīcēm Eiropas Savienības privātos mājāsaimniecībās</b> Šis simbols uz produkta vai tā iepakojuma norāda, ka šis produkts nedrē jāmet kopā ar citiem mājāsaimniecības atkritumiem. Jūs esat atbildīgs par atbrīvošanu no nedrēgām ierīcēm, no nodotām nodarītajā savākšanas punktā, lai šīs ierīces nedrēgi atbrīvētu ar elektroniskajiem atkritumiem. Speciāla nedrēgās ierīces savākšana un atbrīvošana pārstrādā polifāzīgā laipnā dabas resursus un nodrošina tīru atbrīvošanu pārstrādā, kas sagrā cilvēku veselību un apkārtējo vidi. Lai iegūtu papildu informāciju par to, kur atbrīvējat pārstrādāt var nodarījat nedrēgi ierīci, lūdzam sazināties ar vietējo pašvaldību, mājāsaimniecības atkritumu savākšanas dienestu vai veikalu, kurā iegādājāties šīs ierīci.
<b>Europos Sąjungos vartotojų ir privačių namų ūkių atliekamų įrangos išmetimas</b> Šis simbolis ant produkto arba jo pakavotės nurodo, kad produktas negali būti išmestas kartu su kitomis namų ūkių atliekomis. Jūs privalote išmesti savo atliekamą įrangą atskirai į atliekų surinkimo ir perdirbimo punktą, kur šios įrangos nereikiama suvokti ir perdirbti, bus išsaugomi natūralūs išteklių ir aplinkosauga, kad įranga yra perdirbta žmogaus sveikatai ir gamtos išsaugojimui būdai. Dėl informacijos apie tai, kur galite išmesti atliekamą įrangą kreiptis į atliekų surinkimo įstaigą, palyginti su tuo, kur ūkių atliekų išvežimo tarnyba arba į produktus, kuriose pirktas produktą.
<b>Użytkowanie zużytych sprzętu przez użytkowników domowych w Unii Europejskiej</b> Symbol ten umieszczony na produkcie lub opakowaniu oznacza, że tego produktu nie należy wyrzucić razem z innymi odpadami domowymi. Użytkownik jest odpowiedzialny za dostarczenie zużytego sprzętu do wyznaczonego punktu gromadzenia zużytych urządzeń elektrycznych i elektronicznych. Gromadzenie osobno i recykling tego typu odpadów przyczynia się do ochrony zasobów naturalnych i jest bezpieczny dla zdrowia i środowiska naturalnego. Dalsze informacje na temat sposobu użycia zużytych urządzeń można uzyskać u odpowiadających władz lokalnych, w przedsiębiorstwie zajmującym się usuwaniem odpadów lub w miejscu zakupu produktu.
<b>Descarte de equipamentos por usuários em residências da União Europeia</b> Este símbolo no produto ou no embalagem indica que o produto não pode ser descartado junto com o lixo doméstico. No entanto, é sua responsabilidade levar os equipamentos a serem descartados a um ponto de coleta designado para o reciclagem de equipamentos eletro-eletrônicos. A coleta separada e o reciclagem dos equipamentos no momento da descarte ajudam na conservação dos recursos naturais e garantem que os equipamentos serão reciclados de forma a proteger a saúde das pessoas e o meio ambiente. Para obter mais informações sobre onde descartar equipamentos para reciclagem, entre em contato com o escritório local de sua cidade, o serviço de limpeza pública de seu bairro ou o loja em que adquiriu o produto.
<b>Postup pouzivateľov v krajinách Európskej únie pri vyhazovaní zariadenia v domácom používaní do odpadu</b> Tento symbol na produkte alebo na jeho obale označuje, že tento produkt nesmi byť vyhodený do bežného domového odpadu. Naopak, zodpovedá vám zodpovednú zodpovednosť za zber a likvidáciu zariadení elektrických a elektronických zariadení. Separovaný zber a recyklácia zariadenia určeneho na oddelenú zbernú prírodné zdroje a zaručujú, že recyklácia probíha bezpečne chrániaci zdravie a životné prostredie. Došti informácie o tom, kam môžete vyzvoliteľho zariadenia prednúť k recyklácii, môžete získať od úradu miestnej samosprávy, od spoločnosti poskytujúcej zber a likvidáciu domového odpadu alebo v obchode, kde ste produkt získali.
<b>Ravnanje z odpadno opremo v gospodinjstvih znotraj Evropske unije</b> To znači na izdelku ali embalaži izdelka pomeni, da izdelka ne smete odložiti skupaj z drugimi gospodinjstvenimi odpadki. Odpadno opremo ste dolžni oddati na določeno zbirno mesto za recikliranje odpadnih električnih in elektronskih oprem. Z ločenim zbiranjem in recikliranjem odpadne opreme ob odganjanju ločite pomagati ohraniti naravne vire in zagotoviti, da bo odpadna oprema reciklirana tako, da se varuje zdravje ljudi in okolje. Več informacij o mestih, kjer lahko oddate odpadno opremo za recikliranje, lahko dobite na občini, v komunalnem podjetju ali trgovini, kjer se izdelki kupijo.
<b>Kassering av förbrukningsmaterial, för hem- och privatvårdare i EU</b> Produkt eller produktförpackning med det här symbolen får inte kasseras med vanlig hushållsavfall. I stället har du ansvar för att produkten lämnas till en behörig återvinningstjänst för hantering av avfall. Detta symbol på produkten eller dess förpackning ger dig information om att produkten inte ska avföras tillsammans med ditt vanliga hushållsavfall. Det ansvar du har för att lämna kassering av produkt för återvinning hjälper till att bevara naturliga resurser och säkerställer att produkten återvinns på ett sätt som skyddar människors och miljön när produkten återvinns på rätt sätt. Kommunala myndigheter, sophanteringsföretag eller butiken där varan köptes kan ge mer information om var du lämnar kasserade produkter för återvinning.

## Consumo energetico

I dispositivi di imaging e stampa Hewlett-Packard contrassegnati dal logo ENERGY STAR® sono conformi alle specifiche ENERGY STAR per i dispositivi di imaging stabilite dall'ente statunitense

per la tutela dell'ambiente. Il seguente contrassegno compare su tutti i prodotti di imaging omologati ENERGY STAR:



ENERGY STAR è un marchio di servizio registrato negli Stati Uniti dall'agenzia EPA. In qualità di partecipante al programma Energy Star, HP ha stabilito che il presente prodotto è conforme alle direttive Energy Star per il risparmio energetico.

Ulteriori informazioni sui modelli dei prodotti di imaging conformi alle specifiche ENERGY STAR sono disponibili all'indirizzo:

[www.hp.com/go/energystar](http://www.hp.com/go/energystar)

### Sostanze chimiche

HP si impegna a fornire ai propri clienti informazioni sulle sostanze chimiche presenti nei prodotti in conformità a norme legali, come REACH (*Regolamento CE No 1907/2006 Parlamento europeo e del Consiglio*). Un rapporto informativo sulle sostanze chimiche per questo prodotto è disponibile all'indirizzo: [www.hp.com/go/reach](http://www.hp.com/go/reach).

### Informazioni sulla batteria

La stampante dispone di batterie interne utilizzate per mantenere le impostazioni della stampante quando la stampante è spenta. Queste batterie potrebbero richiedere un utilizzo e uno smaltimento speciali.

Questo capitolo tratta i seguenti argomenti:

- [Smaltimento delle batterie a Taiwan](#)
- [All'attenzione degli utenti della California](#)
- [Smaltimento delle batterie nei Paesi Bassi](#)

### Smaltimento delle batterie a Taiwan



廢電池請回收

Please recycle waste batteries.

### All'attenzione degli utenti della California

#### California Perchlorate Material Notice

Perchlorate material - special handling may apply. See: <http://www.dtsc.ca.gov/hazardouswaste/perchlorate/>

This product's real-time clock battery or coin cell battery may contain perchlorate and may require special handling when recycled or disposed of in California.

### Smaltimento delle batterie nei Paesi Bassi

<p>(NL) Batterij niet weggoien, maar inleveren als KCA.</p> 	<p>Dit HP Product bevat een lithium-manganees-dioxide batterij. Deze bevindt zich op de hoofdprintplaat. Wanneer deze batterij leeg is, moet deze volgens de geldende regels worden afgevoerd.</p>
-------------------------------------------------------------------------------------------------------------------------------------------------------	----------------------------------------------------------------------------------------------------------------------------------------------------------------------------------------------------



## Direttiva UE sulle batterie



English	<b>European Union Battery Directive</b> This product contains a battery that is used to maintain data integrity of real time clock or product settings and is designed to last the life of the product. Any attempt to service or replace this battery should be performed by a qualified service technician.
Français	<b>Directive sur les batteries de l'Union Européenne</b> Ce produit contient une batterie qui permet de maintenir l'intégrité des données pour les paramètres du produit ou l'horloge en temps réel et qui a été conçue pour durer aussi longtemps que le produit. Toute tentative de réparation ou de remplacement de cette batterie doit être effectuée par un technicien qualifié.
Deutsch	<b>Batterie-Richtlinie der Europäischen Union</b> Dieses Produkt enthält eine Batterie, die dazu dient, die Datenintegrität der Echtzeituhr sowie der Produkteinstellungen zu erhalten, und die für die Lebensdauer des Produkts ausreicht. Im Bedarfsfall sollte das Instandhalten bzw. Austauschen der Batterie von einem qualifizierten Servicetechniker durchgeführt werden.
Italiano	<b>Direttiva dell'Unione Europea relativa alla raccolta, al trattamento e allo smaltimento di batterie e accumulatori</b> Questo prodotto contiene una batteria utilizzata per preservare l'integrità dei dati dell'orologio in tempo reale o delle impostazioni del prodotto e la sua durata si intende pari a quella del prodotto. Eventuali interventi di riparazione o sostituzione della batteria devono essere eseguiti da un tecnico dell'assistenza qualificato.
Español	<b>Directiva sobre baterías de la Unión Europea</b> Este producto contiene una batería que se utiliza para conservar la integridad de los datos del reloj de tiempo real o la configuración del producto y está diseñada para durar toda la vida útil del producto. El mantenimiento o la sustitución de dicha batería deberá realizarla un técnico de mantenimiento cualificado.
Česky	<b>Směrnice Evropské unie pro nakládání s bateriemi</b> Tento výrobek obsahuje baterii, která slouží k uchování správných dat hodin reálného času nebo nastavení výrobku. Baterie je navržena tak, aby vydržela celou životnost výrobku. Jakýkoliv pokus o opravu nebo výměnu baterie by měl provést kvalifikovaný servisní technik.
Dansk	<b>EU's batteridirektiv</b> Produktet indeholder et batteri, som bruges til at vedligeholde dataintegriteten for realtidsur- eller produktindstillinger og er beregnet til at holde i hele produktets levetid. Service på batteriet eller udskiftning bør foretages af en uddannet servicetekniker.
Nederlands	<b>Richtlijn batterijen voor de Europese Unie</b> Dit product bevat een batterij die wordt gebruikt voor een juiste tijdsaanduiding van de klok en het behoud van de productinstellingen. Bovendien is deze ontworpen om gedurende de levensduur van het product mee te gaan. Het onderhouden of de vervanging van deze batterij moet door een gekwalificeerde onderhoudstechnicus worden uitgevoerd.
Eesti	<b>Euroopa Liidu aku direktiiv</b> Toode sisaldab akut, mida kasutatakse reaajaiga kella andmeühitsuse või toote säätete säilitamiseks. Aku on valmistatud kestma terve toote kasutsaja. Akut hoitab hooldada või vahetada ainult kvalifitseeritud hooldustehnik.
Suomi	<b>Euroopan unionin paristodirektiivi</b> Tämä laite sisältää pariston, jota käytetään reaaliaikaisen kellon tietojen ja laitteen asetusten säilyttämiseen. Pariston on suunniteltu kestävänsä laitteen koko käyttöajan ajan. Pariston mahdollinen korjaus tai vaihto on jätettävä pätevän huoltohenkilön hooldustehnik.
Ελληνικά	<b>Οδηγία της Ευρωπαϊκής Ένωσης για τις ηλεκτρικές σήτες</b> Αυτό το προϊόν περιλαμβάνει μια μπαταρία, η οποία χρησιμοποιείται για τη διατήρηση της ακεραιότητας των δεδομένων ρολογιού πραγματικού χρόνου ή των ρυθμίσεων προϊόντος και έχει σχεδιαστεί έτσι ώστε να διαρκεί όσο και το προϊόν. Τυχόν απόπειρες πρόωγου ή αντικατάστασης αυτής της μπαταρίας θα πρέπει να πραγματοποιούνται από κατάλληλα εκπαιδευμένο τεχνικό.
Magyar	<b>Az Európai unió telepek és akkumulátorok direktívája</b> A termék tartalmaz egy elemet, melynek feladata az, hogy biztosítsa a valós idejű óra vagy a termék beállításainak adatintegritását. Az elem úgy van tervezve, hogy végig kitartson a termék használatá során. Az elem bármilyen javítását vagy cseréjét csak képzett szakember végezheti el.
Latviete	<b>Eiropas Savienības Bateriju direktīva</b> Produktam ir baterija, ko izmanto reāla laika pulksteņa vai produkta iestatījumu datu integritātes saglabāšanai, un tā ir paredzēta visam produkta dzīves ciklam. Jebkura atļauja vai baterijas nomaiņa ir jāveic atbilstoši kvalificētam darbiniekam.
Lietuviškai	<b>Eiropos Sąjungos baterijų ir akumuliatorių direktyva</b> Šiame gaminyje yra baterija, kuri naudojama, kad būtų galima prižiūrėti realaus laiko laikrodžio veikimą arba gaminio nuostatas; ji skirta veikti visą gaminio eksploatavimo laiką. Bet kokius šios baterijos aptarnavimo arba keitimo darbus turi atlikti kvalifikuotas aptarnavimo technikas.
Polski	<b>Dyrektywa Unii Europejskiej w sprawie baterii i akumulatorów</b> Produkt zawiera baterię wykorzystywaną do zachowania integralności danych zegara czasu rzeczywistego lub ustawień produktu, która podtrzymuje działanie produktu. Przejądź lub wymiana baterii powinny być wykonywane wyłącznie przez uprawnionego technika serwisu.
Português	<b>Directiva sobre baterias da União Europeia</b> Este produto contém uma bateria que é usada para manter a integridade dos dados do relógio em tempo real ou das configurações do produto e é projetada para ter a mesma duração que este. Qualquer tentativa de consertar ou substituir essa bateria deve ser realizada por um técnico qualificado.
Slovenščina	<b>Smernica Evropskej unie pre zaobchádzanie s batériami</b> Tento výrobok obsahuje batériu, ktorá slúži na uchovanie správnych údajov hodin reálneho času alebo nastavení výrobku. Batéria je skonštruovaná tak, aby vydržala celú životnosť výrobku. Akýkoľvek pokus o opravu alebo výmenu batérie by mal vykonať kvalifikovaný servisný technik.
Slovenščina	<b>Direktiva Evropske unije o baterijah in akumulatorjih</b> V tem izdelku je baterija, ki zagotavlja natančnost podatkov ure v realnem času ali nastavitev izdelka v celotni življenjski dobi izdelka. Kakršno koli popravilo ali zamenjava te baterije lahko izvede le pooblaščen tehnik.
Svenska	<b>EU:s batteridirektiv</b> Produkten innehåller ett batteri som används för att upprätthålla data i realtidsklockan och produktinställningarna. Batteriet ska räkna produktens hela livslängd. Endast kvalificerade servicetekniker får utföra service på batteriet och byta ut det.
Български	<b>Директива за батерии на Европейския съюз</b> Този продукт съдържа батерия, която се използва за поддържане на целостта на данните на часовника в реално време или настройките за продукта, създадена на издръж през целия живот на продукта. Сервизът или заманата на батерията трябва да се извършва от квалифициран техник.
Română	<b>Directiva Uniunii Europene referitoare la baterii</b> Acest produs conține o baterie care este utilizată pentru a menține integritatea datelor ceasului de timp real sau setărilor produsului și care este proiectată să funcționeze pe întreaga durată de viață a produsului. Orice lucrare de service sau de înlocuire a acestei baterii trebuie efectuată de un tehnician de service calificat.

**Notifiche RoHS (solo per la Cina)**

**Tabella delle sostanze tossiche e nocive**

有毒有害物质表						
根据中国《电子信息产品污染控制管理办法》						
零件描述	有毒有害物质和元素					
	铅	汞	镉	六价铬	多溴联苯	多溴联苯醚
外壳和托盘*	0	0	0	0	0	0
电线*	0	0	0	0	0	0
印刷电路板*	X	0	0	0	0	0
打印系统*	X	0	0	0	0	0
显示器*	X	0	0	0	0	0
喷墨打印机墨盒*	0	0	0	0	0	0
驱动光盘*	X	0	0	0	0	0
扫描仪*	X	X	0	0	0	0
网络配件*	X	0	0	0	0	0
电池板*	X	0	0	0	0	0
自动双面打印系统*	0	0	0	0	0	0
外部电源*	X	0	0	0	0	0

0: 指此部件的所有均一材质中包含的这种有毒有害物质，含量低于SJ/T11363-2006 的限制  
 X: 指此部件使用的均一材质中至少有一种包含的这种有毒有害物质，含量高于SJ/T11363-2006 的限制  
 注：环保使用期限的参考标识取决于产品正常工作的温度和湿度等条件  
 \*以上只适用于使用这些部件的产品

**Notifiche RoHS (solo per l'Ucraina)**

**Технічний регламент щодо обмеження використання небезпечних речовин (Україна)**

Обладнання відповідає вимогам Технічного регламенту щодо обмеження використання деяких небезпечних речовин в електричному та електронному обладнанні, затвердженого постановою Кабінету Міністрів України від 3 грудня 2008 № 1057

## Licenze per terze parti

LICENSE.aes-pubdom--crypto

-----  
/\* rijndael-alg-fst.c

\*

\* @version 3.0 (December 2000)

\*

\* Optimised ANSI C code for the Rijndael cipher (now AES)

\*

\* @author Vincent Rijmen <vincent.rijmen@esat.kuleuven.ac.be>

\* @author Antoon Bosselaers <antoon.bosselaers@esat.kuleuven.ac.be>

\* @author Paulo Barreto <paulo.barreto@terra.com.br>

\*

\* This code is hereby placed in the public domain.

\*

\* THIS SOFTWARE IS PROVIDED BY THE AUTHORS "AS IS" AND ANY EXPRESS

\* OR IMPLIED WARRANTIES, INCLUDING, BUT NOT LIMITED TO, THE IMPLIED

\* WARRANTIES OF MERCHANTABILITY AND FITNESS FOR A PARTICULAR PURPOSE

\* ARE DISCLAIMED. IN NO EVENT SHALL THE AUTHORS OR CONTRIBUTORS BE

\* LIABLE FOR ANY DIRECT, INDIRECT, INCIDENTAL, SPECIAL, EXEMPLARY, OR

\* CONSEQUENTIAL DAMAGES (INCLUDING, BUT NOT LIMITED TO, PROCUREMENT OF

\* SUBSTITUTE GOODS OR SERVICES; LOSS OF USE, DATA, OR PROFITS; OR

\* BUSINESS INTERRUPTION) HOWEVER CAUSED AND ON ANY THEORY OF LIABILITY,

\* WHETHER IN CONTRACT, STRICT LIABILITY, OR TORT (INCLUDING NEGLIGENCE

\* OR OTHERWISE) ARISING IN ANY WAY OUT OF THE USE OF THIS SOFTWARE,

\* EVEN IF ADVISED OF THE POSSIBILITY OF SUCH DAMAGE.

\*/

LICENSE.expat-mit--expat

-----  
Copyright (c) 1998, 1999, 2000 Thai Open Source Software Center Ltd

Permission is hereby granted, free of charge, to any person obtaining a copy of this software and associated documentation files (the "Software"), to deal in the Software without restriction, including without limitation the rights to use, copy, modify, merge, publish, distribute, sublicense, and/or sell copies of the Software, and to permit persons to whom the Software is furnished to do so, subject to the following conditions:

The above copyright notice and this permission notice shall be included in all copies or substantial portions of the Software.

THE SOFTWARE IS PROVIDED "AS IS", WITHOUT WARRANTY OF ANY KIND, EXPRESS OR IMPLIED, INCLUDING BUT NOT LIMITED TO THE WARRANTIES OF MERCHANTABILITY, FITNESS FOR A PARTICULAR PURPOSE AND NONINFRINGEMENT. IN NO EVENT SHALL THE AUTHORS OR COPYRIGHT HOLDERS BE LIABLE FOR ANY CLAIM, DAMAGES OR OTHER LIABILITY, WHETHER IN AN ACTION OF CONTRACT, TORT OR OTHERWISE, ARISING FROM, OUT OF OR IN CONNECTION WITH THE SOFTWARE OR THE USE OR OTHER DEALINGS IN THE SOFTWARE.

LICENSE.hmac-sha2-bsd--nos\_crypto

-----

/\* HMAC-SHA-224/256/384/512 implementation

\* Last update: 06/15/2005

\* Issue date: 06/15/2005

\*

\* Copyright (C) 2005 Olivier Gay <olivier.gay@a3.epfl.ch>

\* All rights reserved.

\*

\* Redistribution and use in source and binary forms, with or without

\* modification, are permitted provided that the following conditions

\* are met:

\* 1. Redistributions of source code must retain the above copyright

\* notice, this list of conditions and the following disclaimer.

\* 2. Redistributions in binary form must reproduce the above copyright

\* notice, this list of conditions and the following disclaimer in the

\* documentation and/or other materials provided with the distribution.

\* 3. Neither the name of the project nor the names of its contributors

\* may be used to endorse or promote products derived from this software

\* without specific prior written permission.

\*

\* THIS SOFTWARE IS PROVIDED BY THE PROJECT AND CONTRIBUTORS ``AS IS" AND

\* ANY EXPRESS OR IMPLIED WARRANTIES, INCLUDING, BUT NOT LIMITED TO, THE

\* IMPLIED WARRANTIES OF MERCHANTABILITY AND FITNESS FOR A PARTICULAR

\* PURPOSE ARE DISCLAIMED. IN NO EVENT SHALL THE PROJECT OR CONTRIBUTORS

\* BE LIABLE FOR ANY DIRECT, INDIRECT, INCIDENTAL, SPECIAL, EXEMPLARY, OR

\* CONSEQUENTIAL DAMAGES (INCLUDING, BUT NOT LIMITED TO, PROCUREMENT OF

\* SUBSTITUTE GOODS OR SERVICES; LOSS OF USE, DATA, OR PROFITS; OR

\* BUSINESS INTERRUPTION) HOWEVER CAUSED AND ON ANY THEORY OF LIABILITY,

\* WHETHER IN CONTRACT, STRICT LIABILITY, OR TORT (INCLUDING NEGLIGENCE OR

\* OTHERWISE) ARISING IN ANY WAY OUT OF THE USE OF THIS SOFTWARE, EVEN IF

\* ADVISED OF THE POSSIBILITY OF SUCH DAMAGE.

\*/

LICENSE.open\_ssl--open\_ssl

-----

Copyright (C) 1995-1998 Eric Young (eay@cryptsoft.com)

All rights reserved.

This package is an SSL implementation written by Eric Young (eay@cryptsoft.com). The implementation was written so as to conform with Netscapes SSL.

This library is free for commercial and non-commercial use as long as the following conditions are aheared to. The following conditions apply to all code found in this distribution, be it the RC4, RSA, lhash, DES, etc., code; not just the SSL code. The SSL documentation included with this distribution is covered by the same copyright terms except that the holder is Tim Hudson (tjh@cryptsoft.com).

Copyright remains Eric Young's, and as such any Copyright notices in the code are not to be removed.

If this package is used in a product, Eric Young should be given attribution as the author of the parts of the library used.

This can be in the form of a textual message at program startup or in documentation (online or textual) provided with the package.

Redistribution and use in source and binary forms, with or without modification, are permitted provided that the following conditions are met:

1. Redistributions of source code must retain the copyright notice, this list of conditions and the following disclaimer.
2. Redistributions in binary form must reproduce the above copyright notice, this list of conditions and the following disclaimer in the documentation and/or other materials provided with the distribution.
3. All advertising materials mentioning features or use of this software must display the following acknowledgement:

"This product includes cryptographic software written by Eric Young (eay@cryptsoft.com)"

The word 'cryptographic' can be left out if the rouines from the library being used are not cryptographic related :-).

4. If you include any Windows specific code (or a derivative thereof) from the apps directory (application code) you must include an acknowledgement: "This product includes software written by Tim Hudson (tjh@cryptsoft.com)"

THIS SOFTWARE IS PROVIDED BY ERIC YOUNG ``AS IS" AND ANY EXPRESS OR IMPLIED WARRANTIES, INCLUDING, BUT NOT LIMITED TO, THE IMPLIED WARRANTIES OF MERCHANTABILITY AND FITNESS FOR A PARTICULAR PURPOSE ARE DISCLAIMED. IN NO EVENT SHALL THE AUTHOR OR CONTRIBUTORS BE LIABLE FOR ANY DIRECT, INDIRECT, INCIDENTAL, SPECIAL, EXEMPLARY, OR CONSEQUENTIAL DAMAGES (INCLUDING, BUT NOT LIMITED TO, PROCUREMENT OF SUBSTITUTE GOODS OR SERVICES; LOSS OF USE, DATA, OR PROFITS; OR BUSINESS INTERRUPTION) HOWEVER CAUSED AND ON ANY THEORY OF LIABILITY, WHETHER IN CONTRACT, STRICT LIABILITY, OR TORT (INCLUDING NEGLIGENCE OR OTHERWISE)

ARISING IN ANY WAY OUT OF THE USE OF THIS SOFTWARE, EVEN IF ADVISED OF THE POSSIBILITY OF SUCH DAMAGE.

The licence and distribution terms for any publically available version or derivative of this code cannot be changed. i.e. this code cannot simply be copied and put under another distribution licence [including the GNU Public Licence.]

=====  
Copyright (c) 1998-2001 The OpenSSL Project. All rights reserved.

Redistribution and use in source and binary forms, with or without modification, are permitted provided that the following conditions are met:

1. Redistributions of source code must retain the above copyright notice, this list of conditions and the following disclaimer.
2. Redistributions in binary form must reproduce the above copyright notice, this list of conditions and the following disclaimer in the documentation and/or other materials provided with the distribution.
3. All advertising materials mentioning features or use of this software must display the following acknowledgment:  
"This product includes software developed by the OpenSSL Project for use in the OpenSSL Toolkit. (<http://www.openssl.org/>)"
4. The names "OpenSSL Toolkit" and "OpenSSL Project" must not be used to endorse or promote products derived from this software without prior written permission. For written permission, please contact [openssl-core@openssl.org](mailto:openssl-core@openssl.org).
5. Products derived from this software may not be called "OpenSSL" nor may "OpenSSL" appear in their names without prior written permission of the OpenSSL Project.
6. Redistributions of any form whatsoever must retain the following acknowledgment:  
"This product includes software developed by the OpenSSL Project for use in the OpenSSL Toolkit (<http://www.openssl.org/>)"

THIS SOFTWARE IS PROVIDED BY THE OpenSSL PROJECT ``AS IS'' AND ANY EXPRESSED OR IMPLIED WARRANTIES, INCLUDING, BUT NOT LIMITED TO, THE IMPLIED WARRANTIES OF MERCHANTABILITY AND FITNESS FOR A PARTICULAR PURPOSE ARE DISCLAIMED. IN NO EVENT SHALL THE OpenSSL PROJECT OR

ITS CONTRIBUTORS BE LIABLE FOR ANY DIRECT, INDIRECT, INCIDENTAL, SPECIAL, EXEMPLARY, OR CONSEQUENTIAL DAMAGES (INCLUDING, BUT NOT LIMITED TO, PROCUREMENT OF SUBSTITUTE GOODS OR SERVICES; LOSS OF USE, DATA, OR PROFITS; OR BUSINESS INTERRUPTION) HOWEVER CAUSED AND ON ANY THEORY OF LIABILITY, WHETHER IN CONTRACT, STRICT LIABILITY, OR TORT (INCLUDING NEGLIGENCE OR OTHERWISE) ARISING IN ANY WAY OUT OF THE USE OF THIS SOFTWARE, EVEN IF ADVISED OF THE POSSIBILITY OF SUCH DAMAGE.

=====

This product includes cryptographic software written by Eric Young (eay@cryptsoft.com). This product includes software written by Tim Hudson (tjh@cryptsoft.com).

=====

Copyright (c) 1998-2006 The OpenSSL Project. All rights reserved.

Redistribution and use in source and binary forms, with or without modification, are permitted provided that the following conditions are met:

1. Redistributions of source code must retain the above copyright notice, this list of conditions and the following disclaimer.
2. Redistributions in binary form must reproduce the above copyright notice, this list of conditions and the following disclaimer in the documentation and/or other materials provided with the distribution.
3. All advertising materials mentioning features or use of this software must display the following acknowledgment:  
"This product includes software developed by the OpenSSL Project for use in the OpenSSL Toolkit. (<http://www.openssl.org/>)"
4. The names "OpenSSL Toolkit" and "OpenSSL Project" must not be used to endorse or promote products derived from this software without prior written permission. For written permission, please contact [openssl-core@openssl.org](mailto:openssl-core@openssl.org).
5. Products derived from this software may not be called "OpenSSL" nor may "OpenSSL" appear in their names without prior written permission of the OpenSSL Project.
6. Redistributions of any form whatsoever must retain the following acknowledgment:

"This product includes software developed by the OpenSSL Project for use in the OpenSSL Toolkit (<http://www.openssl.org/>)"

THIS SOFTWARE IS PROVIDED BY THE OpenSSL PROJECT ``AS IS'' AND ANY EXPRESSED OR IMPLIED WARRANTIES, INCLUDING, BUT NOT LIMITED TO, THE IMPLIED WARRANTIES OF MERCHANTABILITY AND FITNESS FOR A PARTICULAR PURPOSE ARE DISCLAIMED. IN NO EVENT SHALL THE OpenSSL PROJECT OR ITS CONTRIBUTORS BE LIABLE FOR ANY DIRECT, INDIRECT, INCIDENTAL, SPECIAL, EXEMPLARY, OR CONSEQUENTIAL DAMAGES (INCLUDING, BUT NOT LIMITED TO, PROCUREMENT OF SUBSTITUTE GOODS OR SERVICES; LOSS OF USE, DATA, OR PROFITS; OR BUSINESS INTERRUPTION) HOWEVER CAUSED AND ON ANY THEORY OF LIABILITY, WHETHER IN CONTRACT, STRICT LIABILITY, OR TORT (INCLUDING NEGLIGENCE OR OTHERWISE) ARISING IN ANY WAY OUT OF THE USE OF THIS SOFTWARE, EVEN IF ADVISED OF THE POSSIBILITY OF SUCH DAMAGE.

=====

This product includes cryptographic software written by Eric Young (eay@cryptsoft.com). This product includes software written by Tim Hudson (tjh@cryptsoft.com).

=====

Copyright 2002 Sun Microsystems, Inc. ALL RIGHTS RESERVED.  
ECC cipher suite support in OpenSSL originally developed by SUN MICROSYSTEMS, INC., and contributed to the OpenSSL project.

LICENSE.sha2-bsd--nos\_crypto

-----

/\* FIPS 180-2 SHA-224/256/384/512 implementation

\* Last update: 02/02/2007

\* Issue date: 04/30/2005

\*

\* Copyright (C) 2005, 2007 Olivier Gay <olivier.gay@a3.epfl.ch>

\* All rights reserved.

\*

\* Redistribution and use in source and binary forms, with or without

\* modification, are permitted provided that the following conditions

\* are met:

\* 1. Redistributions of source code must retain the above copyright

\* notice, this list of conditions and the following disclaimer.

\* 2. Redistributions in binary form must reproduce the above copyright

\* notice, this list of conditions and the following disclaimer in the

\* documentation and/or other materials provided with the distribution.

\* 3. Neither the name of the project nor the names of its contributors



\* may be used to endorse or promote products derived from this software  
\* without specific prior written permission.

\*

\* THIS SOFTWARE IS PROVIDED BY THE PROJECT AND CONTRIBUTORS ``AS IS" AND  
\* ANY EXPRESS OR IMPLIED WARRANTIES, INCLUDING, BUT NOT LIMITED TO, THE  
\* IMPLIED WARRANTIES OF MERCHANTABILITY AND FITNESS FOR A PARTICULAR  
\* PURPOSE ARE DISCLAIMED. IN NO EVENT SHALL THE PROJECT OR CONTRIBUTORS  
\* BE LIABLE FOR ANY DIRECT, INDIRECT, INCIDENTAL, SPECIAL, EXEMPLARY, OR  
\* CONSEQUENTIAL DAMAGES (INCLUDING, BUT NOT LIMITED TO, PROCUREMENT OF  
\* SUBSTITUTE GOODS OR SERVICES; LOSS OF USE, DATA, OR PROFITS; OR BUSINESS  
\* INTERRUPTION) HOWEVER CAUSED AND ON ANY THEORY OF LIABILITY, WHETHER IN  
\* CONTRACT, STRICT LIABILITY, OR TORT (INCLUDING NEGLIGENCE OR OTHERWISE)  
\* ARISING IN ANY WAY OUT OF THE USE OF THIS SOFTWARE, EVEN IF ADVISED OF  
\* THE POSSIBILITY OF SUCH DAMAGE.

\*/

LICENSE.zlib--zlib

-----

zlib.h -- interface of the 'zlib' general purpose compression library  
version 1.2.3, July 18th, 2005

Copyright (C) 1995-2005 Jean-loup Gailly and Mark Adler

This software is provided 'as-is', without any express or implied  
warranty. In no event will the authors be held liable for any damages  
arising from the use of this software.

Permission is granted to anyone to use this software for any purpose,  
including commercial applications, and to alter it and redistribute it  
freely, subject to the following restrictions:

1. The origin of this software must not be misrepresented; you must not  
claim that you wrote the original software. If you use this software  
in a product, an acknowledgment in the product documentation would be  
appreciated but is not required.
2. Altered source versions must be plainly marked as such, and must not be  
misrepresented as being the original software.
3. This notice may not be removed or altered from any source distribution.

Jean-loup Gailly Mark Adler  
jloup@gzip.org madler@alumni.caltech.edu

The data format used by the zlib library is described by RFCs (Request for  
Comments) 1950 to 1952 in the files <http://www.ietf.org/rfc/rfc1950.txt>  
(zlib format), [rfc1951.txt](#) (deflate format) and [rfc1952.txt](#) (gzip format).



---

# B Accessori e materiali di consumo HP

Tale sezione fornisce informazioni sui materiali di consumo HP e sugli accessori della stampante. Le informazioni sono soggette a modifiche, visitare il sito Web HP ([www.hpshopping.com](http://www.hpshopping.com)) per gli ultimi aggiornamenti. Tramite il sito Web è anche possibile effettuare acquisti.

---

 **Nota** Alcune cartucce di inchiostro non sono disponibili in tutti i paesi/regioni.

Questo capitolo tratta i seguenti argomenti:

- [Ordinazione di materiali di consumo per la stampa](#)
- [Materiali di consumo](#)

## Ordinazione di materiali di consumo per la stampa

Per ordinare materiali di consumo o per creare un elenco degli acquisti stampabile, aprire il software HP fornito con la stampante e fare clic su **Acquista**. Selezionare **Acquisto materiali di consumo online**. Il software HP carica, con l'autorizzazione dell'utente, le informazioni sulla stampante, inclusi il numero di modello, il numero di serie e i livelli stimati di inchiostro. I materiali di consumo HP compatibili con la stampante sono preselezionati. È possibile modificare le quantità, aggiungere o rimuovere elementi, quindi stampare l'elenco o acquistare online dagli HP Store o altri rivenditori online (le opzioni variano da paesi o regioni). Le informazioni sulle cartucce e i collegamenti per gli acquisti online sono visualizzati anche sui messaggi di avviso relativi all'inchiostro.

È inoltre possibile ordinare online all'indirizzo [www.hp.com/buy/supplies](http://www.hp.com/buy/supplies). Se richiesto, selezionare il paese/regione, attenersi alle istruzioni per selezionare la stampante, quindi i materiali di consumo necessari.

---

 **Nota** In alcuni paesi/regioni non è possibile ordinare cartucce online. Tuttavia, in molti paesi/regioni è possibile reperire informazioni sull'ordinazione per telefono, individuando un negozio locale e stampando una lista acquisti. Inoltre, è possibile selezionare l'opzione 'Come Acquistare' nella parte superiore della pagina [www.hp.com/buy/supplies](http://www.hp.com/buy/supplies) per ottenere informazioni sull'acquisto dei prodotti HP nel proprio paese/regione.

---

## Materiali di consumo

- [Cartucce di inchiostro](#)
- [Supporti HP](#)

### Cartucce di inchiostro

In alcuni paesi/regioni non è possibile ordinare cartucce online. Tuttavia, in molti paesi/regioni è possibile reperire informazioni sull'ordinazione per telefono, individuando un negozio locale e stampando una lista acquisti. Inoltre, è possibile selezionare l'opzione Come Acquistare nella parte superiore della pagina [www.hp.com/buy/supplies](http://www.hp.com/buy/supplies) per ottenere informazioni sull'acquisto dei prodotti HP nel proprio paese/regione.

Utilizzare solo cartucce sostitutive che abbiano lo stesso numero di cartuccia delle cartuccia da sostituire. Il numero di cartuccia è riportato nelle seguenti posizioni:

- Nel server web incorporato, facendo clic sulla scheda **Strumenti**, quindi, facendo clic su **Indicatore inch. in Informazioni sul prodotto**. Per maggiori informazioni, vedere Server Web incorporato (HP Officejet 4620 e-All-in-One series).
- Sul rapporto sullo stato della stampante (vedere Informazioni sul rapporto sullo stato della stampante).
- Sull'etichetta della cartuccia che viene sostituita.  
Su un adesivo all'interno della stampante.

---

**⚠ Avvertimento** La cartuccia di inchiostro di **Configurazione** fornita con la stampante non è acquistabile separatamente. Verificare il numero della cartuccia tramite il server EWS, nel rapporto sullo stato della stampante o sull'adesivo all'interno della stampante.

---

**📄 Nota** Le avvertenze e gli indicatori del livello di inchiostro forniscono stime a solo scopo di pianificazione. Quando sul display viene visualizzato un messaggio che indica che l'inchiostro è in esaurimento, è consigliabile avere a disposizione una cartuccia sostitutiva per evitare possibili ritardi nella stampa. Non è necessario sostituire la cartuccia finché la qualità di stampa è accettabile.

---

## Supporti HP

Per ordinare supporti quali Carta HP alta qualità, visitare il sito Web [www.hp.com](http://www.hp.com).



HP consiglia l'utilizzo di carta comune con il logo ColorLok per la stampa e la copia di documenti ordinari. Tutti i tipi di carta con logo ColorLok sono testati singolarmente per soddisfare gli elevati standard di affidabilità e qualità di stampa, nonché per generare documenti con colori nitidi e brillanti, neri più intensi; inoltre si asciugano più velocemente rispetto alla tradizionale carta comune. Richiedere la carta con il logo ColorLok in diverse grammature e formati ai produttori di carta principali.

---

# C Configurazione del fax aggiuntiva

Dopo aver eseguito tutte le operazioni descritte nella Guida introduttiva, utilizzare le istruzioni fornite in questa sezione per completare la configurazione del fax. Conservare la Guida introduttiva per uso futuro.

In questa sezione vengono fornite istruzioni per la configurazione della stampante per la trasmissione corretta dei fax con le apparecchiature e i servizi di cui dispone la linea telefonica utilizzata.

---

 **Suggerimento** È anche possibile utilizzare Configurazione guidata Fax (Windows) o HP Setup Assistant (Mac OS X) per configurare rapidamente alcune importanti impostazioni fax, quali la modalità di risposta e le informazioni da inserire sull'intestazione del fax. È possibile accedere a questi strumenti mediante il software HP installato con la stampante. Dopo aver eseguito tali strumenti, seguire le procedure in questa sezione per completare la configurazione del fax.

---

Questo capitolo tratta i seguenti argomenti:

- [Impostazione dell'invio di fax \(sistemi telefonici paralleli\)](#)
- [Configurazione fax di tipo seriale](#)
- [Test della configurazione del fax](#)

## Impostazione dell'invio di fax (sistemi telefonici paralleli)

Prima di iniziare la configurazione della stampante per la trasmissione di fax, individuare il sistema telefonico utilizzato dal paese/regione di appartenenza. Le istruzioni per la configurazione del Fax HP variano a seconda che il sistema telefonico sia seriale o parallelo.

- Se il paese o la località di appartenenza non è presente nella tabella, probabilmente si dispone di un sistema telefonico di tipo seriale. In un sistema telefonico seriale, il tipo di connettore sulle apparecchiature telefoniche condivise (modem, telefoni e segreterie telefoniche) non consente la connessione telefonica alla porta "2-EXT" della stampante. È quindi necessario che tutte le apparecchiature siano collegate alla presa telefonica a muro.

---

 **Nota** In determinati paesi/regioni che utilizzano i sistemi telefonici seriali, il cavo del telefono fornito con la stampante potrebbe essere dotato di una presa a muro supplementare. Ciò consente di collegare gli altri dispositivi di telecomunicazione alla stessa presa a muro utilizzata per collegare la stampante.

Potrebbe essere necessario collegare il cavo telefonico fornito all'adattatore per il proprio paese.

---

- Se il paese/regione desiderato è presente nella tabella, si dispone probabilmente di un sistema telefonico per un collegamento parallelo. In un sistema telefonico parallelo, è possibile collegare le apparecchiature telefoniche condivise alla linea telefonica mediante la porta "2-EXT" sul retro della stampante.

---

 **Nota** Se si dispone di un sistema telefonico parallelo, HP consiglia di utilizzare un cavo telefonico a 2 fili con la stampante per poterla collegare alla presa telefonica a muro.

---

**Tabella C-1 Paesi/regioni con sistema telefonico di tipo parallelo**

Argentina	Australia	Brasile
Canada	Cile	Cina
Colombia	Grecia	India
Indonesia	Irlanda	Giappone
Corea	America Latina	Malesia
Messico	Filippine	Polonia
Portogallo	Russia	Arabia Saudita
Singapore	Spagna	Taiwan
Thailandia	Stati Uniti	Venezuela
Vietnam		

Se non si è sicuri del tipo di sistema telefonico in uso (seriale o parallelo), rivolgersi alla società telefonica.

Questo capitolo tratta i seguenti argomenti:

- [Selezione della configurazione fax appropriata per la casa o per l'ufficio](#)
- [Caso A: Linea fax separata \(non si ricevono chiamate vocali\)](#)
- [Caso B: Impostare la stampante per DSL](#)
- [Caso C: Impostazione della stampante con un sistema telefonico PBX o su una linea ISDN](#)
- [Caso D: Fax con servizio di suoneria diversificata sulla stessa linea](#)
- [Caso E: Linea condivisa per le chiamate vocali/fax](#)
- [Caso F: Linea per le chiamate vocali e fax condivisa con messaggiera vocale](#)
- [Caso G: Linea per le chiamate fax condivisa con un modem per computer \(non si ricevono chiamate vocali\)](#)
- [Caso H: Linea condivisa per le chiamate vocali/fax con modem per computer](#)
- [Caso I: Linea condivisa per le chiamate vocali/fax con segreteria telefonica](#)
- [Caso J: Linea condivisa per le chiamate vocali/fax con modem per computer e segreteria telefonica](#)
- [Caso K: Linea condivisa per le chiamate vocali/fax con modem remoto per computer e servizio di messaggistica vocale](#)

### **Selezione della configurazione fax appropriata per la casa o per l'ufficio**

Per un esito positivo delle operazioni di fax, è necessario sapere quali tipi di dispositivi e servizi (se presenti) condividono la linea telefonica con la stampante. Tutto ciò è importante poiché potrebbe essere necessario collegare direttamente alla stampante alcuni dei dispositivi presenti in ufficio, potrebbe anche essere necessario modificare alcune impostazioni per riuscire ad operare correttamente con il fax.

1. Determinare se il sistema telefonico è seriale o parallelo. Consultare la sezione [Impostazione dell'invio di fax \(sistemi telefonici paralleli\)](#).
  - a. Sistema telefonico di tipo seriale—Vedere [Configurazione fax di tipo seriale](#).
  - b. Sistema telefonico di tipo parallelo—Andare al passo 2.
2. Selezionare la combinazione apparecchiatura/servizi presente sulla linea fax.
  - DSL: Un servizio DSL (Digital Subscriber Line) fornito dalla società telefonica. In altri paesi/regioni, il servizio DSL potrebbe essere denominato ADSL.
  - PBX: Un sistema telefonico PBX (Private Branch Exchange) o ISDN (Integrated Services Digital Network).

- Servizio di differenziazione degli squilli: Un servizio di differenziazione degli squilli tramite la società telefonica consente di avere più numeri di telefono con differenti tipi di squillo.
  - Chiamate vocali: Chiamate vocali vengono ricevute allo stesso numero di telefono utilizzato dalla stampante per le chiamate fax.
  - Modem remoto per computer: Sulla stessa linea telefonica della stampante è presente un modem per la connessione remota del computer. Se la risposta a una qualsiasi delle seguenti domande è "Sì", si sta utilizzando un modem remoto per computer:
    - È possibile inviare e ricevere fax utilizzando le applicazioni software del computer mediante una connessione remota?
    - È possibile inviare e ricevere messaggi e-mail sul computer mediante una connessione remota?
    - È possibile accedere a Internet dal computer mediante una connessione remota?
  - Segreteria telefonica: Una segreteria telefonica che risponde alle chiamate vocali allo stesso numero di telefono utilizzato dalla stampante per le chiamate fax.
  - Servizio di messaggeria vocale: Un abbonamento di messaggeria vocale tramite la società telefonica allo stesso numero di telefono utilizzato dalla stampante per le chiamate fax.
3. Nella tabella seguente, selezionare la combinazione apparecchiatura/servizi applicabile alla configurazione per casa o ufficio. Controllare la configurazione fax consigliata. Nella sezione successiva sono fornite istruzioni dettagliate per ciascuna configurazione.

 **Nota** Se la configurazione di casa o dell'ufficio non è tra quelle descritte in questa sezione, configurare la stampante come un normale telefono analogico. Utilizzare il cavo telefonico in dotazione per collegare un'estremità alla presa telefonica a muro e l'altra alla porta 1-LINE sul retro della stampante. Se si utilizza un altro cavo telefonico, potrebbero presentarsi dei problemi durante la trasmissione dei fax.

Potrebbe essere necessario collegare il cavo telefonico fornito all'adattatore per il proprio paese.

Altri servizi o apparecchiature presenti sulla linea fax							Configurazione fax consigliata
DSL	PBX	Servizi o di differenziazione e degli squilli	Chiamate vocali	Modem remoto per computer	Segreteria telefonica	Servizi o di messaggeria vocale	
							Caso A: <u>Linea fax separata (non si ricevono chiamate vocali)</u>
✓							Caso B: <u>Impostare la stampante per DSL</u>
	✓						Caso C: <u>Impostazione della stampante con un sistema telefonico PBX o su una linea ISDN</u>
		✓					Caso D: <u>Fax con servizio di suoneria</u>

Altri servizi o apparecchiature presenti sulla linea fax							Configurazione fax consigliata
DSL	PBX	Servizi o di differenziazioni e degli squilli	Chiamate vocali	Modem remoto per computer	Segreteria telefonica	Servizi o di messaggia vocale	
							<u>diversificata sulla stessa linea</u>
			✓				<u>Caso E: Linea condivisa per le chiamate vocali/fax</u>
			✓			✓	<u>Caso F: Linea per le chiamate vocali e fax condivisa con messaggia vocale</u>
				✓			<u>Caso G: Linea per le chiamate fax condivisa con un modem per computer (non si ricevono chiamate vocali)</u>
			✓	✓			<u>Caso H: Linea condivisa per le chiamate vocali/fax con modem per computer</u>
			✓		✓		<u>Caso I: Linea condivisa per le chiamate vocali/fax con segreteria telefonica</u>
			✓	✓	✓		<u>Caso J: Linea condivisa per le chiamate vocali/fax con modem per computer e segreteria telefonica</u>
			✓	✓		✓	<u>Caso K: Linea condivisa per le chiamate vocali/fax con modem remoto per computer e servizio di messaggia vocale</u>



## Caso A: Linea fax separata (non si ricevono chiamate vocali)

Se si dispone di una linea telefonica separata su cui non si ricevono chiamate vocali e non vi sono altri apparecchi collegati, configurare la stampante come descritto in questa sezione.

### Vista posteriore della stampante

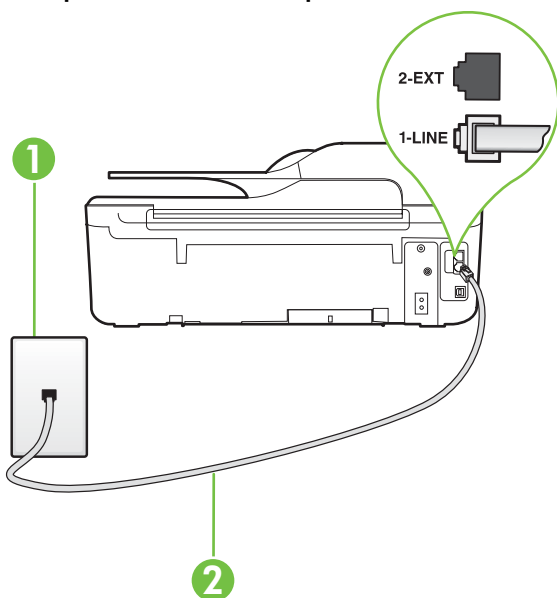

1	Presenza telefonica a muro
2	Utilizzare il cavo telefonico fornito con la stampante per il collegamento alla porta 1-LINE Potrebbe essere necessario collegare il cavo telefonico fornito all'adattatore per il proprio paese.

### Per configurare la stampante con una linea fax separata

1. Utilizzando il cavo telefonico fornito con la stampante, collegare un'estremità alla presa telefonica a muro, quindi collegare l'altra estremità alla porta contrassegnata con 1-LINE sul retro della stampante.

 **Nota** Potrebbe essere necessario collegare il cavo telefonico fornito all'adattatore per il proprio paese.

Se per collegare la stampante alla presa telefonica a muro non viene utilizzato il cavo telefonico in dotazione, l'invio e la ricezione dei fax potrebbero avere esito negativo. Questo cavo speciale è diverso dai cavi telefonici di cui si dispone normalmente a casa o negli uffici.

2. Attivare l'impostazione **Risposta automatica**.
3. (Facoltativo) Modificare l'impostazione **Squilli fino risp.** sul valore inferiore (due squilli).
4. Eseguire un test fax.

Quando il telefono squilla, la stampante risponde automaticamente dopo il numero di squilli impostato in **Squilli fino risp.** La stampante invia il tono di risposta del fax all'apparecchio chiamante e riceve il fax.

### Caso B: Impostare la stampante per DSL

Se si utilizza un servizio DSL e non si connette nessun dispositivo alla stampante, utilizzare le istruzioni in questa sezione per collegare un filtro DSL tra la presa telefonica a muro e la stampante. Il filtro DSL rimuove il segnale digitale che può interferire con la stampante in modo che questa possa comunicare correttamente con la linea telefonica. In altri paesi/regioni, il servizio DSL potrebbe essere denominato ADSL.

 **Nota** Se si dispone di una linea DSL e non si collega un filtro DSL, non è possibile inviare e ricevere fax tramite la stampante.

#### Vista posteriore della stampante

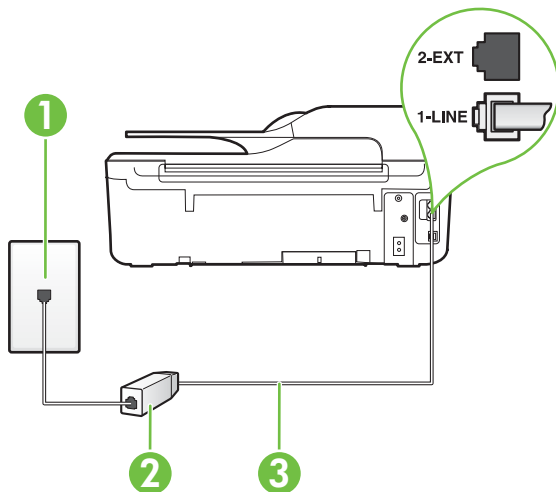

1	Presa telefonica a muro
2	Filtro DSL (o ADSL) e cavo forniti dal fornitore di servizi DSL
3	Utilizzare il cavo telefonico fornito con la stampante per il collegamento alla porta 1-LINE Potrebbe essere necessario collegare il cavo telefonico fornito all'adattatore per il proprio paese.

#### Per configurare la stampante con la linea DSL

1. Richiedere un filtro DSL al fornitore del servizio DSL.
2. Utilizzando il cavo telefonico fornito con la stampante, collegare un'estremità alla porta aperta sul filtro DSL, quindi collegare l'altra estremità alla porta contrassegnata con 1-LINE sul retro della stampante.

 **Nota** Potrebbe essere necessario collegare il cavo telefonico fornito all'adattatore per il proprio paese.

Se non si utilizza il cavo fornito per collegare la stampante al filtro DSL, potrebbe non essere possibile utilizzare il fax correttamente. Questo cavo speciale è diverso dai cavi telefonici di cui si dispone normalmente a casa o negli uffici.

Poiché viene fornito un solo cavo telefonico, per questa configurazione potrebbe essere necessario procurarsi altri cavi.

3. Collegare un cavo telefonico aggiuntivo dal filtro DSL alla presa telefonica a muro.
4. Eseguire un test fax.

Se si incontrano problemi configurando la stampante con apparecchiature opzionali, rivolgersi al proprio gruppo di supporto o al fornitore del servizio per ulteriore assistenza.

### **Caso C: Impostazione della stampante con un sistema telefonico PBX o su una linea ISDN**

Se si utilizza un convertitore/adattatore PBX o ISDN, effettuare le seguenti operazioni:

- Se si utilizza un convertitore/adattatore PBX o ISDN, collegare la stampante alla porta designata per l'utilizzo del telefono e del fax. Inoltre, verificare che l'adattatore sia impostato in modo appropriato per il paese/la regione in cui viene utilizzato.



**Nota** Alcuni sistemi ISDN consentono di configurare le porte per un'apparecchiatura telefonica specifica. Ad esempio, è possibile assegnare una porta per il telefono e per il fax gruppo 3 e un'altra per altre funzioni. Se si verificano dei problemi quando si è collegati alla porta per telefono/fax del convertitore ISDN, provare a collegarsi all'altra porta, solitamente contrassegnata con "multi-combi" o con un'espressione simile.

---

- Se si utilizza un sistema telefonico PBX, disattivare il tono di segnalazione della chiamata in attesa.



**Nota** Molti sistemi digitali PBX includono, per impostazione predefinita, il tono di avviso di chiamata impostato su "on". Il tono di avviso di chiamata interferisce con qualunque trasmissione fax ed è impossibile inviare e ricevere fax con la stampante. Consultare la documentazione fornita con il sistema PBX per le istruzioni su come disabilitare il tono di avviso di chiamata.

---

- Se si utilizza un sistema telefonico PBX, comporre il numero per una linea esterna prima di comporre il numero fax.
- Utilizzare il cavo fornito con la stampante per collegarla alla presa telefonica a muro. Se non si usa quel cavo potrebbe essere impossibile utilizzare il fax. Questo cavo speciale è diverso dai cavi telefonici di cui si dispone normalmente a casa o negli uffici. Se il cavo telefonico fornito è corto, è possibile allungarlo acquistando un accoppiatore in un locale negozio di elettronica.

Potrebbe essere necessario collegare il cavo telefonico fornito all'adattatore per il proprio paese.

Se si incontrano problemi configurando la stampante con apparecchiature opzionali, rivolgersi al proprio gruppo di supporto o al fornitore del servizio per ulteriore assistenza.

### Caso D: Fax con servizio di suoneria diversificata sulla stessa linea

Se si è abbonati a un servizio di suoneria diversificata (fornito dalla società telefonica) che consente di disporre di più numeri telefonici sulla stessa linea, ognuno con un tipo di squillo diverso, configurare la stampante come descritto in questa sezione.

#### Vista posteriore della stampante

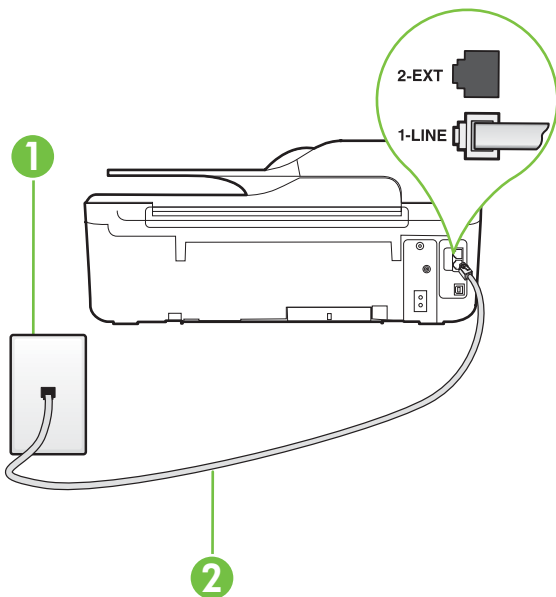

1	Presenza telefonica a muro
2	Utilizzare il cavo telefonico fornito con la stampante per il collegamento alla porta 1-LINE Potrebbe essere necessario collegare il cavo telefonico fornito all'adattatore per il proprio paese.

#### Per configurare la stampante con un servizio di suoneria diversificata

1. Utilizzando il cavo telefonico fornito con la stampante, collegare un'estremità alla presa telefonica a muro, quindi collegare l'altra estremità alla porta contrassegnata con 1-LINE sul retro della stampante.





**Nota** Potrebbe essere necessario collegare il cavo telefonico fornito all'adattatore per il proprio paese.

Se per collegare la stampante alla presa telefonica a muro non viene utilizzato il cavo telefonico in dotazione, l'invio e la ricezione dei fax potrebbero avere esito negativo. Questo cavo speciale è diverso dai cavi telefonici di cui si dispone normalmente a casa o negli uffici.

2. Attivare l'impostazione **Risposta automatica**.

3. Modificare l'impostazione **Squillo distintivo** in modo che corrisponda al tipo di squillo assegnato al numero di fax dalla società telefonica.

 **Nota** Per impostazione predefinita, la stampante risponde a qualsiasi tipo di squillo. Se non si imposta **Squillo distintivo** con il tipo di squillo assegnato al fax, la stampante potrebbe rispondere sia alle chiamate vocali che a quelle fax o non rispondere per nulla.

 **Suggerimento** È inoltre possibile utilizzare la funzione di rilevamento del tipo di squillo nel pannello di controllo della stampante per impostare la suoneria diversificata. Con questa funzione, la stampante riconosce e registra il tipo di squillo di una chiamata in arrivo e, in base ad essa, determina automaticamente il tipo di squillo diversificato assegnato dalla società telefonica alle chiamate fax. Per maggiori informazioni, vedere Modifica del tipo di squillo di risposta per la differenziazione degli squilli.

4. (Facoltativo) Modificare l'impostazione **Squilli fino risp.** sul valore inferiore (due squilli).
5. Eseguire un test fax.

La stampante risponde automaticamente alle chiamate in entrata che corrispondono al tipo di squillo selezionato (impostazione di **Squillo distintivo**) dopo il numero di squilli selezionato (impostazione di **Squilli fino risp.**). La stampante invia il tono di risposta del fax all'apparecchio chiamante e riceve il fax.

Se si incontrano problemi configurando la stampante con apparecchiature opzionali, rivolgersi al proprio gruppo di supporto o al fornitore del servizio per ulteriore assistenza.

### Caso E: Linea condivisa per le chiamate vocali/fax

Se si ricevono chiamate vocali e fax allo stesso numero telefonico e non vi sono altri apparecchi per ufficio (o messaggeria vocale) collegati alla linea telefonica utilizzata, configurare la stampante come descritto in questa sezione.

#### Vista posteriore della stampante

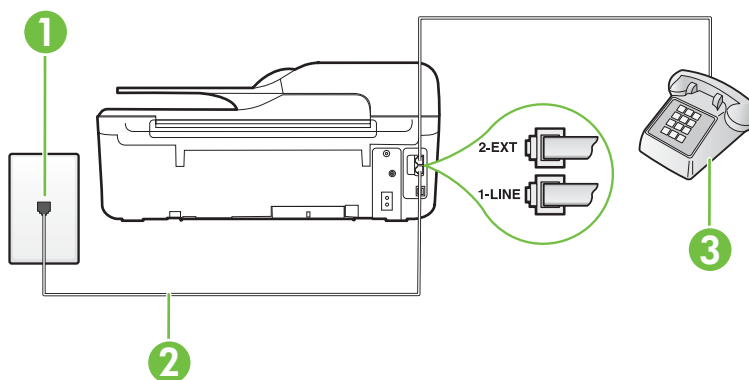

1	Presa telefonica a muro
2	Utilizzare il cavo telefonico fornito con la stampante per il collegamento alla porta 1-LINE Potrebbe essere necessario collegare il cavo telefonico fornito all'adattatore per il proprio paese.
3	Telefono (opzionale)

### Per configurare la stampante su una linea condivisa per le chiamate vocali e fax

1. Utilizzando il cavo telefonico fornito con la stampante, collegare un'estremità alla presa telefonica a muro, quindi collegare l'altra estremità alla porta contrassegnata con 1-LINE sul retro della stampante.



**Nota** Potrebbe essere necessario collegare il cavo telefonico fornito all'adattatore per il proprio paese.

Se per collegare la stampante alla presa telefonica a muro non viene utilizzato il cavo telefonico in dotazione, l'invio e la ricezione dei fax potrebbero avere esito negativo.

Questo cavo speciale è diverso dai cavi telefonici di cui si dispone normalmente a casa o negli uffici.

---

2. Effettuare una delle seguenti operazioni:
  - Se si dispone di un sistema telefonico di tipo parallelo, rimuovere il connettore bianco dalla porta 2-EXT sul retro della stampante, quindi collegare un telefono alla porta.
  - Se si dispone di un sistema telefonico di tipo seriale, è possibile collegare il telefono direttamente al cavo della stampante collegato alla presa a muro.
3. A questo punto, è necessario decidere se si desidera che la stampante risponda alle chiamate automaticamente o manualmente:
  - Se viene impostata la risposta **automatica** alle chiamate, la stampante risponde a tutte le chiamate in entrata e riceve i fax. In questo caso la stampante non è in grado di distinguere tra una chiamata vocale ed una fax, se si suppone che la chiamata sia vocale, rispondere prima della stampante. Per configurare la stampante in modo che risponda automaticamente alle chiamate, attivare l'impostazione **Risposta automatica**.
  - Se la stampante è stata configurata per rispondere ai fax **manualmente**, è necessario rispondere di persona alle chiamate fax in entrata, altrimenti la stampante non è in grado di ricevere i fax. Per configurare la stampante in modo che sia possibile rispondere manualmente alle chiamate, disattivare l'impostazione **Risposta automatica**.
4. Eseguire un test fax.

Se si alza il ricevitore prima della stampante e si avvertono i toni di un apparecchio fax di origine, rispondere manualmente alla chiamata fax.

Se si incontrano problemi configurando la stampante con apparecchiature opzionali, rivolgersi al proprio gruppo di supporto o al fornitore del servizio per ulteriore assistenza.

### Caso F: Linea per le chiamate vocali e fax condivisa con messaggiera vocale

Se si ricevono chiamate vocali e fax sullo stesso numero telefonico e si è abbonati a un servizio di messaggiera vocale fornito dalla società telefonica, configurare la stampante come descritto in questa sezione.



**Nota** Se si dispone di un servizio di messaggiera vocale che utilizza lo stesso numero telefonico utilizzato per le chiamate fax, non è possibile ricevere i fax automaticamente. È necessario ricevere i fax manualmente; ciò significa che si dovrà rispondere di persona alle chiamate fax in entrata. Se invece si desidera ricevere automaticamente i fax, contattare la società telefonica per abbonarsi a un servizio di differenziazione degli squilli oppure per ottenere una linea telefonica separata per la trasmissione fax.

---

## Vista posteriore della stampante

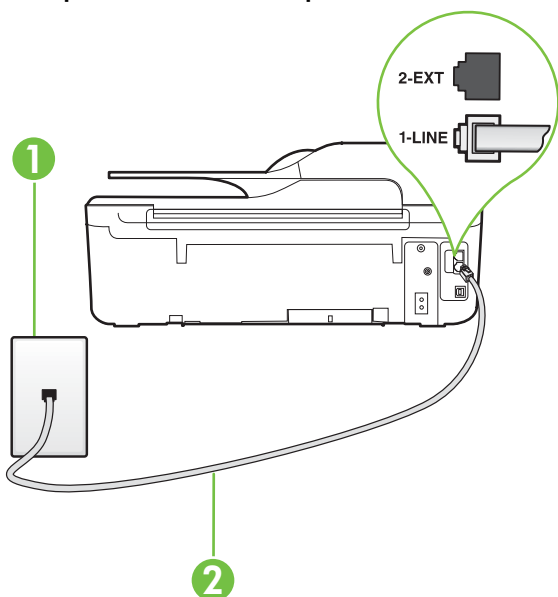

1	Presenza telefonica a muro
2	Utilizzare il cavo telefonico fornito con la stampante per il collegamento alla porta 1-LINE. Potrebbe essere necessario collegare il cavo telefonico fornito all'adattatore per il proprio paese.

### Per configurare la stampante con un servizio di messaggeria vocale

1. Utilizzando il cavo telefonico fornito con la stampante, collegare un'estremità alla presa telefonica a muro, quindi collegare l'altra estremità alla porta contrassegnata con 1-LINE sul retro della stampante.

Potrebbe essere necessario collegare il cavo telefonico fornito all'adattatore per il proprio paese.

 **Nota** Potrebbe essere necessario collegare il cavo telefonico fornito all'adattatore per il proprio paese.

Se per collegare la stampante alla presa telefonica a muro non viene utilizzato il cavo telefonico in dotazione, l'invio e la ricezione dei fax potrebbero avere esito negativo.

Questo cavo speciale è diverso dai cavi telefonici di cui si dispone normalmente a casa o negli uffici.

2. Disattivare l'impostazione **Risposta automatica**.
3. Eseguire un test fax.

È necessario rispondere di persona alle chiamate fax in arrivo, altrimenti la stampante non sarà in grado di ricevere fax. L'invio manuale del fax va effettuato prima che la casella vocale occupi la linea.

Se si incontrano problemi configurando la stampante con apparecchiature opzionali, rivolgersi al proprio gruppo di supporto o al fornitore del servizio per ulteriore assistenza.

### Caso G: Linea per le chiamate fax condivisa con un modem per computer (non si ricevono chiamate vocali)

Se si dispone di una linea fax su cui non si ricevono chiamate vocali e a cui è collegato anche un modem per computer, configurare la stampante come descritto in questa sezione.

**Nota** Se si dispone di un modem remoto per computer, questo condivide la linea telefonica con la stampante. Non è possibile utilizzare contemporaneamente il modem per computer e la stampante. Ad esempio, non è possibile utilizzare la stampante per la trasmissione fax mentre si utilizza il modem remoto per inviare e-mail o per accedere a Internet.

- [Configurazione della stampante con un modem remoto per computer](#)
- [Configurazione della stampante con un modem DSL/ADSL](#)

#### Configurazione della stampante con un modem remoto per computer

Se si utilizza la stessa linea telefonica per la trasmissione di fax e per il modem remoto, seguire le indicazioni riportate di seguito per configurare la stampante.

#### Vista posteriore della stampante

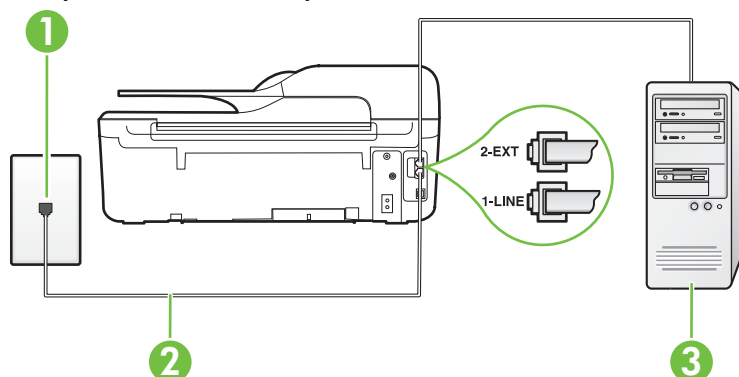

1	Presa telefonica a muro
2	Utilizzare il cavo telefonico fornito con la stampante per il collegamento alla porta 1-LINE. Potrebbe essere necessario collegare il cavo telefonico fornito all'adattatore per il proprio paese.
3	Computer con modem

#### Per configurare la stampante con un modem remoto per computer

1. Rimuovere il connettore bianco dalla porta 2-EXT sul retro della stampante.
2. Individuare il cavo telefonico che collega il retro del computer (modem remoto per computer) a una presa a muro. Scollegare il cavo dalla presa telefonica a muro e collegarlo alla porta 2-EXT sul retro della stampante.



- Utilizzando il cavo telefonico fornito con la stampante, collegare un'estremità alla presa telefonica a muro, quindi collegare l'altra estremità alla porta contrassegnata con 1-LINE sul retro della stampante.

 **Nota** Potrebbe essere necessario collegare il cavo telefonico fornito all'adattatore per il proprio paese.

Se per collegare la stampante alla presa telefonica a muro non viene utilizzato il cavo telefonico in dotazione, l'invio e la ricezione dei fax potrebbero avere esito negativo. Questo cavo speciale è diverso dai cavi telefonici di cui si dispone normalmente a casa o negli uffici.

- Se il software del modem è impostato per ricevere automaticamente i fax sul computer, disattivare l'impostazione.

 **Nota** Se l'impostazione di ricezione automatica dei fax non viene disattivata nel software del modem, la stampante non è in grado di ricevere i fax.

- Attivare l'impostazione **Risposta automatica**.
- (Facoltativo) Modificare l'impostazione **Squilli fino risp.** sul valore inferiore (due squilli).
- Eseguire un test fax.

Quando il telefono squilla, la stampante risponde automaticamente dopo il numero di squilli impostato in **Squilli fino risp.**. La stampante invia il tono di risposta del fax all'apparecchio chiamante e riceve il fax.

Se si incontrano problemi configurando la stampante con apparecchiature opzionali, rivolgersi al proprio gruppo di supporto o al fornitore del servizio per ulteriore assistenza.

### Configurazione della stampante con un modem DSL/ADSL

Se si dispone di una linea DSL e si utilizza la medesima linea per la trasmissione di fax, seguire le istruzioni riportate di seguito per la configurazione del fax.

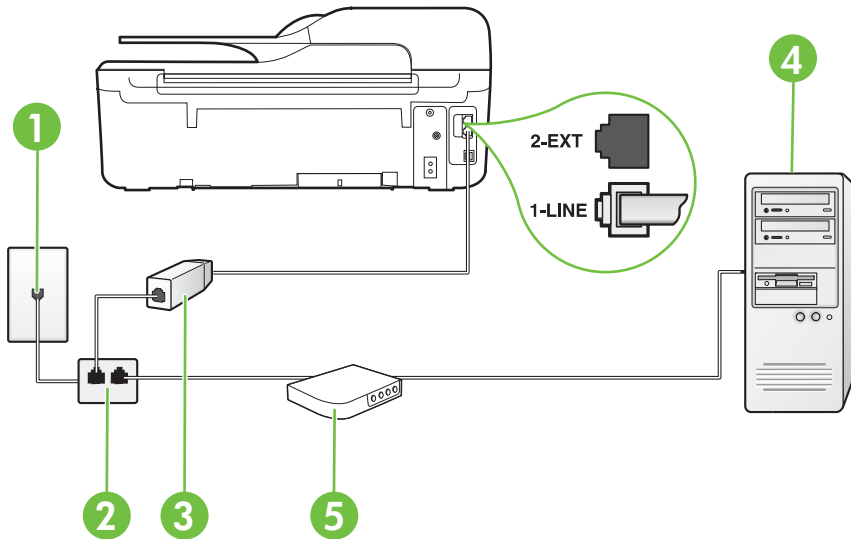

1	Presa telefonica a muro
2	Splitter per connessione parallela
3	Filtro DSL/ADSL Collegare un capo del cavo telefonico fornito con la stampante alla porta 1-LINE sul retro della stampante. Collegare l'altro capo del cavo al filtro DSL/ADSL. Potrebbe essere necessario collegare il cavo telefonico fornito all'adattatore per il proprio paese.
4	Computer
5	Modem DSL/ADSL per computer

 **Nota** È necessario acquistare uno splitter per connessione parallela. Uno splitter per connessione parallela ha una porta RJ-11 sul lato anteriore e due porte RJ-11 sul retro. Non utilizzare uno splitter per connessione a due linee telefoniche, uno splitter per connessione seriale o uno splitter per connessione parallela con due porte RJ-11 sul lato anteriore e una spina sul retro.



#### Per configurare la stampante con un modem DSL/ADSL

1. Richiedere un filtro DSL al fornitore del servizio DSL.
2. Utilizzando il cavo telefonico fornito con la stampante, collegare un'estremità al filtro DSL, quindi collegare l'altra estremità alla porta contrassegnata con 1-LINE sul retro della stampante.

 **Nota** Potrebbe essere necessario collegare il cavo telefonico fornito all'adattatore per il proprio paese.

Se non si utilizza il cavo fornito per collegare la stampante al filtro DSL, potrebbe non essere possibile utilizzare il fax correttamente. Questo cavo speciale è diverso dai cavi telefonici di cui si dispone normalmente a casa o negli uffici.

3. Collegare il filtro DSL allo splitter per connessione parallela.
4. Collegare il modem DSL allo splitter per connessione parallela.
5. Collegare lo splitter per connessione parallela alla presa a muro.
6. Eseguire un test fax.

Quando il telefono squilla, la stampante risponde automaticamente dopo il numero di squilli impostato in **Squilli fino risp.**. La stampante invia il tono di risposta del fax all'apparecchio chiamante e riceve il fax.

Se si incontrano problemi configurando la stampante con apparecchiature opzionali, rivolgersi al proprio gruppo di supporto o al fornitore del servizio per ulteriore assistenza.

#### Caso H: Linea condivisa per le chiamate vocali/fax con modem per computer

Esistono due modi diversi per configurare la stampante con il computer in base al numero di porte telefoniche disponibili sul computer. Prima di iniziare, verificare se il computer dispone di una o due porte telefoniche.

 **Nota** Se il computer dispone solo di una porta telefonica, sarà necessario acquistare uno splitter per connessione parallela (denominato anche accoppiatore), come mostrato nella figura. Uno splitter per connessione parallela ha una porta RJ-11 sul lato anteriore e due porte RJ-11 sul retro. Non utilizzare uno splitter per connessione a due linee telefoniche, uno splitter per connessione seriale o uno splitter per connessione parallela con due porte RJ-11 sul lato anteriore e una spina sul retro.

- [Linea condivisa per le chiamate vocali/fax con modem remoto per computer](#)
- [Linea condivisa per le chiamate vocali/fax con modem DSL/ADSL](#)

### **Linea condivisa per le chiamate vocali/fax con modem remoto per computer**

Se si utilizza la stessa linea telefonica per le chiamate fax e vocali, seguire le istruzioni riportate di seguito per la configurazione del fax.

Esistono due modi diversi per configurare la stampante con il computer in base al numero di porte telefoniche disponibili sul computer. Prima di iniziare, verificare se il computer dispone di una o due porte telefoniche.

 **Nota** Se il computer dispone solo di una porta telefonica, sarà necessario acquistare uno splitter per connessione parallela (denominato anche accoppiatore), come mostrato nella figura. Uno splitter per connessione parallela ha una porta RJ-11 sul lato anteriore e due porte RJ-11 sul retro. Non utilizzare uno splitter per connessione a due linee telefoniche, uno splitter per connessione seriale o uno splitter per connessione parallela con due porte RJ-11 sul lato anteriore e una spina sul retro.

### **Esempio di splitter per connessione parallela**



**Per configurare la stampante sulla stessa linea telefonica di un computer con due porte telefoniche**

#### **Vista posteriore della stampante**

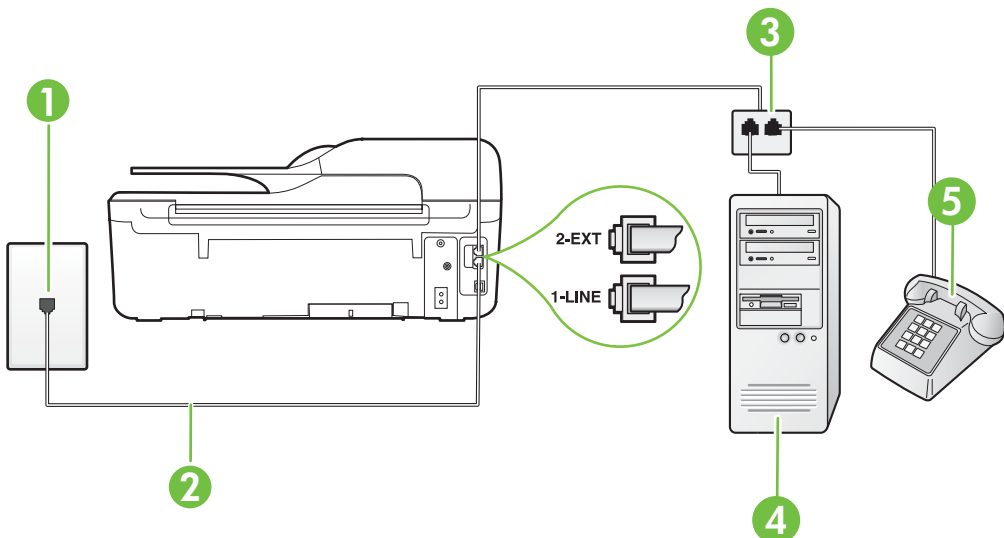

1	Presenza telefonica a muro
2	Utilizzare il cavo telefonico fornito con la stampante per il collegamento alla porta 1-LINE
3	Splitter per connessione parallela
4	Computer con modem
5	Telefono

1. Rimuovere il connettore bianco dalla porta 2-EXT sul retro della stampante.
2. Individuare il cavo telefonico che collega il retro del computer (modem remoto per computer) a una presa a muro. Scollegare il cavo dalla presa telefonica a muro e collegarlo alla porta 2-EXT sul retro della stampante.
3. Collegare un telefono alla porta "OUT" sul retro del modem remoto per computer.
4. Utilizzando il cavo telefonico fornito con la stampante, collegare un'estremità alla presa telefonica a muro, quindi collegare l'altra estremità alla porta contrassegnata con 1-LINE sul retro della stampante.



**Nota** Potrebbe essere necessario collegare il cavo telefonico fornito all'adattatore per il proprio paese.

Se per collegare la stampante alla presa telefonica a muro non viene utilizzato il cavo telefonico in dotazione, l'invio e la ricezione dei fax potrebbero avere esito negativo. Questo cavo speciale è diverso dai cavi telefonici di cui si dispone normalmente a casa o negli uffici.

5. Se il software del modem è impostato per ricevere automaticamente i fax sul computer, disattivare l'impostazione.



**Nota** Se l'impostazione di ricezione automatica dei fax non viene disattivata nel software del modem, la stampante non è in grado di ricevere i fax.

6. A questo punto, è necessario decidere se si desidera che la stampante risponda alle chiamate automaticamente o manualmente:
  - Se viene impostata la risposta **automatica** alle chiamate, la stampante risponde a tutte le chiamate in entrata e riceve i fax. In questo caso la stampante non è in grado di distinguere tra una chiamata vocale ed una fax, se si suppone che la chiamata sia vocale, rispondere prima della stampante. Per configurare la stampante in modo che risponda automaticamente alle chiamate, attivare l'impostazione **Risposta automatica**.
  - Se la stampante è stata configurata per rispondere ai fax **manualmente**, è necessario rispondere di persona alle chiamate fax in entrata, altrimenti la stampante non è in grado di ricevere i fax. Per configurare la stampante in modo che sia possibile rispondere manualmente alle chiamate, disattivare l'impostazione **Risposta automatica**.
7. Eseguire un test fax.

Se si alza il ricevitore prima della stampante e si avvertono i toni di un apparecchio fax di origine, rispondere manualmente alla chiamata fax.

Se si utilizza la linea telefonica per le chiamate vocali, per le trasmissioni fax e per il modem remoto, seguire le istruzioni riportate di seguito per la configurazione del fax.

Se si incontrano problemi configurando la stampante con apparecchiature opzionali, rivolgersi al proprio gruppo di supporto o al fornitore del servizio per ulteriore assistenza.

## Linea condivisa per le chiamate vocali/fax con modem DSL/ADSL

Seguire le istruzioni riportate di seguito se il computer è dotato di un modem DSL/ADSL

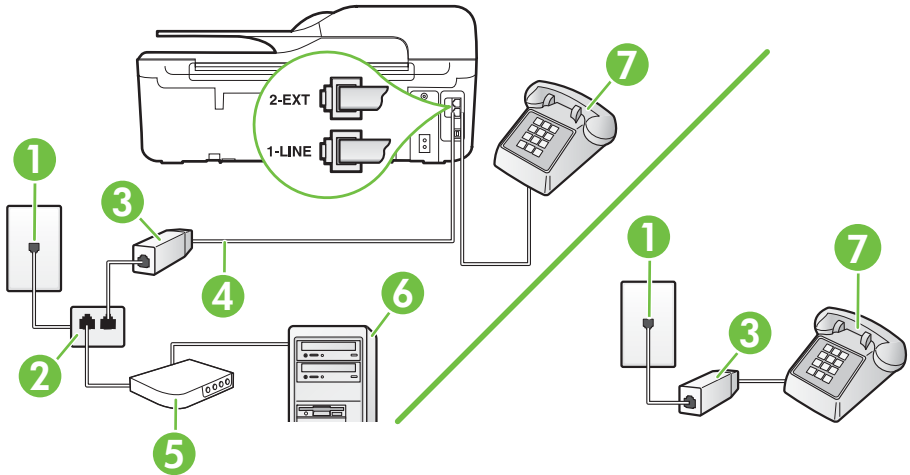

1	Presa telefonica a muro
2	Splitter per connessione parallela
3	Filtro DSL/ADSL
4	Utilizzare il cavo telefonico fornito per effettuare il collegamento alla porta 1-LINE sul retro della stampante. Potrebbe essere necessario collegare il cavo telefonico fornito all'adattatore per il proprio paese.
5	Modem DSL/ADSL
6	Computer
7	Telefono

**Nota** È necessario acquistare uno splitter per connessione parallela. Uno splitter per connessione parallela ha una porta RJ-11 sul lato anteriore e due porte RJ-11 sul retro. Non utilizzare uno splitter per connessione a due linee telefoniche, uno splitter per connessione seriale o uno splitter per connessione parallela con due porte RJ-11 sul lato anteriore e una spina sul retro.



**Per configurare la stampante con un modem DSL/ADSL**

1. Richiedere un filtro DSL al fornitore del servizio DSL.

 **Nota** Gli apparecchi telefonici situati in altre parti della casa o dell'ufficio che condividono lo stesso numero telefonico con il servizio DSL devono essere collegati a filtri DSL aggiuntivi per impedire i disturbi sulla linea telefonica durante le chiamate vocali.

2. Utilizzando il cavo telefonico fornito con la stampante, collegare un'estremità al filtro DSL, quindi collegare l'altra estremità alla porta contrassegnata con 1-LINE sul retro della stampante.

 **Nota** Potrebbe essere necessario collegare il cavo telefonico fornito all'adattatore per il proprio paese.

Se non si utilizza il cavo fornito per collegare la stampante al filtro DSL, potrebbe non essere possibile utilizzare il fax correttamente. Questo cavo speciale è diverso dai cavi telefonici di cui si dispone normalmente a casa o negli uffici.

3. Se si dispone di un sistema telefonico di tipo parallelo, rimuovere il connettore bianco dalla porta 2-EXT sul retro della stampante, quindi collegare un telefono alla porta.
4. Collegare il filtro DSL allo splitter per connessione parallela.
5. Collegare il modem DSL allo splitter per connessione parallela.
6. Collegare lo splitter per connessione parallela alla presa a muro.
7. Eseguire un test fax.

Quando il telefono squilla, la stampante risponde automaticamente dopo il numero di squilli impostato in **Squilli fino risp.**. La stampante invia il tono di risposta del fax all'apparecchio chiamante e riceve il fax.

Se si incontrano problemi configurando la stampante con apparecchiature opzionali, rivolgersi al proprio gruppo di supporto o al fornitore del servizio per ulteriore assistenza.

**Caso I: Linea condivisa per le chiamate vocali/fax con segreteria telefonica**

Se si ricevono chiamate vocali e fax sullo stesso numero telefonico e si dispone inoltre di una segreteria telefonica per le chiamate vocali, configurare la stampante come descritto in questa sezione.

**Vista posteriore della stampante**

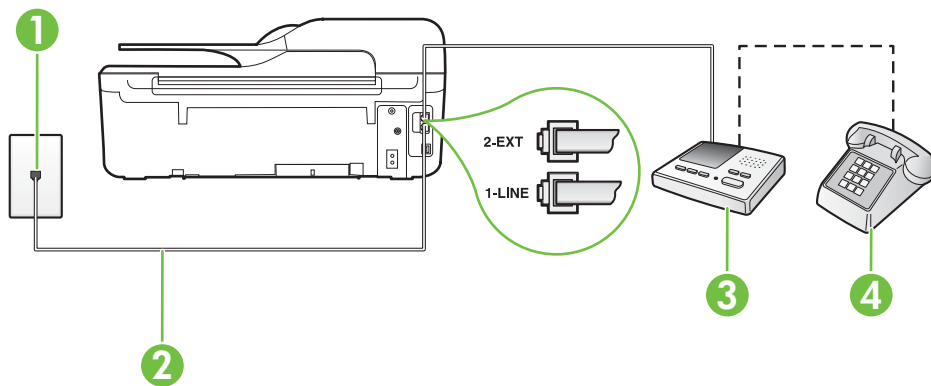

1	Presenza telefonica a muro
2	Utilizzare il cavo telefonico fornito per effettuare il collegamento alla porta contrassegnata con 1-LINE sul retro della stampante Potrebbe essere necessario collegare il cavo telefonico fornito all'adattatore per il proprio paese.
3	Segreteria telefonica
4	Telefono (opzionale)

**Per configurare la stampante con una linea per le chiamate vocali e fax condivisa con una segreteria telefonica**

1. Rimuovere il connettore bianco dalla porta 2-EXT sul retro della stampante.
2. Scollegare la segreteria telefonica dalla presa telefonica a muro e collegarla alla porta 2-EXT sul retro della stampante.



**Nota** Se la segreteria telefonica non viene collegata direttamente alla stampante, è possibile che i toni dell'apparecchio fax di origine vengano registrati dalla segreteria telefonica e che la stampante non sia in grado di ricevere fax.

3. Utilizzando il cavo telefonico fornito con la stampante, collegare un'estremità alla presa telefonica a muro, quindi collegare l'altra estremità alla porta contrassegnata con 1-LINE sul retro della stampante.



**Nota** Potrebbe essere necessario collegare il cavo telefonico fornito all'adattatore per il proprio paese.  
Se per collegare la stampante alla presa telefonica a muro non viene utilizzato il cavo telefonico in dotazione, l'invio e la ricezione dei fax potrebbero avere esito negativo. Questo cavo speciale è diverso dai cavi telefonici di cui si dispone normalmente a casa o negli uffici.

4. (Opzionale) Se la segreteria telefonica non dispone di un telefono incorporato, per comodità è possibile collegare un telefono alla porta "OUT" sul retro della segreteria telefonica.



**Nota** Se la segreteria telefonica non consente di collegare un telefono esterno, è possibile acquistare e utilizzare uno splitter per connessione parallela (denominato anche accoppiatore) per collegare la segreteria telefonica e il telefono alla stampante. È possibile utilizzare cavi telefonici standard per queste connessioni.

5. Attivare l'impostazione **Risposta automatica**.
6. Impostare la segreteria telefonica in modo che risponda dopo pochi squilli.
7. Impostare l'opzione **Squilli fino risp.** nella stampante sul numero massimo di squilli supportati. Il numero massimo di squilli varia a seconda del paese/regione di appartenenza.
8. Eseguire un test fax.

Quando il telefono squilla, la segreteria telefonica risponderà dopo il numero di squilli impostato, quindi riprodurrà il messaggio registrato. La stampante controlla la chiamata durante questo periodo, rimanendo in ascolto dei toni fax. Se vengono rilevati toni di fax in entrata, la stampante emette toni di ricezione e riceve il fax; in caso contrario, interrompe il controllo della linea e la segreteria telefonica può registrare un messaggio vocale.

Se si incontrano problemi configurando la stampante con apparecchiature opzionali, rivolgersi al proprio gruppo di supporto o al fornitore del servizio per ulteriore assistenza.

### Caso J: Linea condivisa per le chiamate vocali/fax con modem per computer e segreteria telefonica

Se si ricevono sia chiamate vocali sia fax sullo stesso numero telefonico e alla stessa linea sono collegati un modem per computer e una segreteria telefonica, configurare la stampante come descritto in questa sezione.

 **Nota** Poiché il modem remoto condivide la linea telefonica con la stampante, non sarà possibile utilizzare il modem e la stampante contemporaneamente. Ad esempio, non è possibile utilizzare la stampante per la trasmissione fax mentre si utilizza il modem remoto per inviare e-mail o per accedere a Internet.

- [Linea condivisa per le chiamate vocali/fax con modem remoto per computer e segreteria telefonica](#)
- [Linea condivisa per le chiamate vocali/fax con modem DSL/ADSL e segreteria telefonica](#)

### Linea condivisa per le chiamate vocali/fax con modem remoto per computer e segreteria telefonica

Esistono due modi diversi per configurare la stampante con il computer in base al numero di porte telefoniche disponibili sul computer. Prima di iniziare, verificare se il computer dispone di una o due porte telefoniche.

 **Nota** Se il computer dispone solo di una porta telefonica, sarà necessario acquistare uno splitter per connessione parallela (denominato anche accoppiatore), come mostrato nella figura. Uno splitter per connessione parallela ha una porta RJ-11 sul lato anteriore e due porte RJ-11 sul retro. Non utilizzare uno splitter per connessione a due linee telefoniche, uno splitter per connessione seriale o uno splitter per connessione parallela con due porte RJ-11 sul lato anteriore e una spina sul retro.

### Esempio di splitter per connessione parallela



Per configurare la stampante sulla stessa linea telefonica di un computer con due porte telefoniche

Vista posteriore della stampante

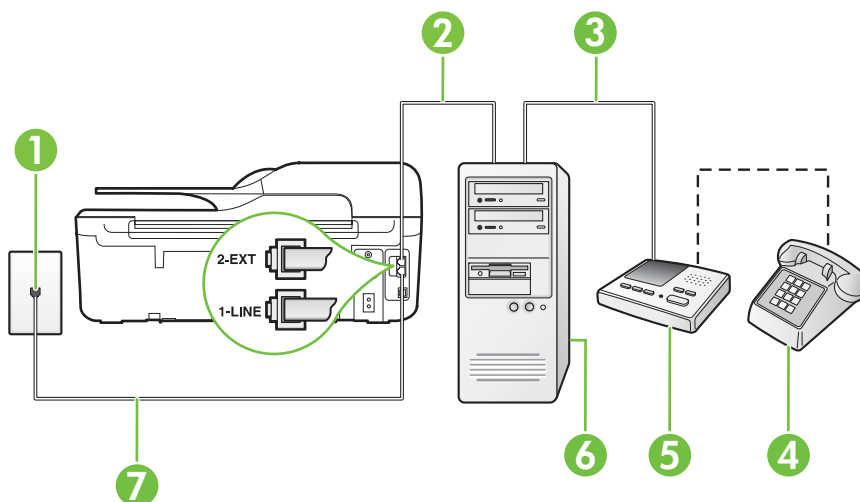



1	Presa telefonica a muro
2	Porta telefonica "IN" del computer
3	Porta telefonica "OUT" del computer
4	Telefono (opzionale)
5	Segreteria telefonica
6	Computer con modem
7	Utilizzare il cavo telefonico fornito con la stampante per il collegamento alla porta 1-LINE Potrebbe essere necessario collegare il cavo telefonico fornito all'adattatore per il proprio paese.

1. Rimuovere il connettore bianco dalla porta 2-EXT sul retro della stampante.
2. Individuare il cavo telefonico che collega il retro del computer (modem remoto per computer) a una presa a muro. Scollegare il cavo dalla presa telefonica a muro e collegarlo alla porta 2-EXT sul retro della stampante.
3. Scollegare la segreteria telefonica dalla presa telefonica a muro e collegarla alla porta "OUT" sul retro del computer (modem remoto per computer).
4. Utilizzando il cavo telefonico fornito con la stampante, collegare un'estremità alla presa telefonica a muro, quindi collegare l'altra estremità alla porta contrassegnata con 1-LINE sul retro della stampante.



**Nota** Potrebbe essere necessario collegare il cavo telefonico fornito all'adattatore per il proprio paese.

Se per collegare la stampante alla presa telefonica a muro non viene utilizzato il cavo telefonico in dotazione, l'invio e la ricezione dei fax potrebbero avere esito negativo. Questo cavo speciale è diverso dai cavi telefonici di cui si dispone normalmente a casa o negli uffici.

5. (Opzionale) Se la segreteria telefonica non dispone di un telefono incorporato, per comodità è possibile collegare un telefono alla porta "OUT" sul retro della segreteria telefonica.



**Nota** Se la segreteria telefonica non consente di collegare un telefono esterno, è possibile acquistare e utilizzare uno splitter per connessione parallela (denominato anche accoppiatore) per collegare la segreteria telefonica e il telefono alla stampante. È possibile utilizzare cavi telefonici standard per queste connessioni.

6. Se il software del modem è impostato per ricevere automaticamente i fax sul computer, disattivare l'impostazione.



**Nota** Se l'impostazione di ricezione automatica dei fax non viene disattivata nel software del modem, la stampante non è in grado di ricevere i fax.

7. Attivare l'impostazione **Risposta automatica**.
8. Impostare la segreteria telefonica in modo che risponda dopo pochi squilli.
9. Impostare l'impostazione **Squilli fino risp.** sulla stampante, sul numero massimo di squilli supportato. Il numero massimo di squilli varia a seconda del paese/regione di appartenenza.
10. Eseguire un test fax.

Quando il telefono squilla, la segreteria telefonica risponderà dopo il numero di squilli impostato, quindi riprodurrà il messaggio registrato. La stampante controlla la chiamata durante questo periodo, rimanendo in ascolto dei toni fax. Se vengono rilevati toni di fax in entrata, la stampante

emette toni di ricezione e riceve il fax; in caso contrario, interrompe il controllo della linea e la segreteria telefonica può registrare un messaggio vocale.

Se si incontrano problemi configurando la stampante con apparecchiature opzionali, rivolgersi al proprio gruppo di supporto o al fornitore del servizio per ulteriore assistenza.

### Linea condivisa per le chiamate vocali/fax con modem DSL/ADSL e segreteria telefonica

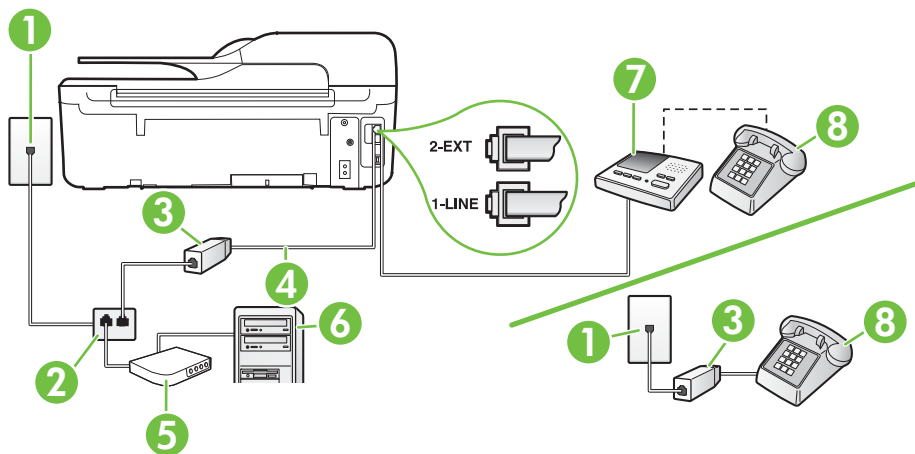

1	Presa telefonica a muro
2	Splitter per connessione parallela
3	Filtro DSL/ADSL
4	Cavo telefonico fornito con la stampante inserito nella porta 1-LINE sul retro della stampante Potrebbe essere necessario collegare il cavo telefonico fornito all'adattatore per il proprio paese.
5	Modem DSL/ADSL
6	Computer
7	Segreteria telefonica
8	Telefono (opzionale)

**Nota** È necessario acquistare uno splitter per connessione parallela. Uno splitter per connessione parallela ha una porta RJ-11 sul lato anteriore e due porte RJ-11 sul retro. Non utilizzare uno splitter per connessione a due linee telefoniche, uno splitter per connessione seriale o uno splitter per connessione parallela con due porte RJ-11 sul lato anteriore e una spina sul retro.



## Per configurare la stampante con un modem DSL/ADSL

1. Richiedere un filtro DSL/ADSL al fornitore del servizio DSL/ADSL.

---

 **Nota** Gli apparecchi telefonici situati in altre parti della casa o dell'ufficio che condividono lo stesso numero telefonico con il servizio DSL/ADSL devono essere collegati a filtri DSL/ADSL aggiuntivi per impedire i disturbi sulla linea telefonica durante le chiamate vocali.

---

2. Utilizzando il cavo telefonico fornito con la stampante, collegare un'estremità al filtro DSL/ADSL, quindi collegare l'altra estremità alla porta contrassegnata con 1-LINE sul retro della stampante.

---

 **Nota** Potrebbe essere necessario collegare il cavo telefonico fornito all'adattatore per il proprio paese.

Se non si utilizza il cavo fornito per collegare la stampante al filtro DSL, potrebbe non essere possibile utilizzare il fax correttamente. Questo cavo speciale è diverso dai cavi telefonici di cui si dispone normalmente a casa o negli uffici.

---

3. Collegare il filtro DSL/ADSL allo splitter.
4. Scollegare la segreteria telefonica dalla presa telefonica a muro e collegarla alla porta 2-EXT sul retro della stampante.

---

 **Nota** Se la segreteria telefonica non viene collegata direttamente alla stampante, è possibile che i toni dell'apparecchio fax di origine vengano registrati dalla segreteria telefonica e che la stampante non sia in grado di ricevere fax.

---

5. Collegare il modem DSL allo splitter per connessione parallela.
6. Collegare lo splitter per connessione parallela alla presa a muro.
7. Impostare la segreteria telefonica in modo che risponda dopo pochi squilli.
8. Impostare l'opzione **Squilli fino risp.** nella stampante sul numero massimo di squilli supportati.

---

 **Nota** Il numero massimo di squilli varia a seconda del paese/regione di appartenenza.

---

9. Eseguire un test fax.

Quando il telefono squilla, la segreteria telefonica risponderà dopo il numero di squilli impostato, quindi riprodurrà il messaggio registrato. La stampante controlla la chiamata durante questo periodo, rimanendo in ascolto di eventuali toni fax. Se vengono rilevati toni di fax in entrata, la stampante emette toni di ricezione e riceve il fax; in caso contrario, interrompe il controllo della linea e la segreteria telefonica può registrare un messaggio vocale.

Se si utilizza la stessa linea telefonica per il telefono, il fax e si dispone di un modem DSL, seguire le istruzioni riportate di seguito per la configurazione del fax.

Se si incontrano problemi configurando la stampante con apparecchiature opzionali, rivolgersi al proprio gruppo di supporto o al fornitore del servizio per ulteriore assistenza.

## Caso K: Linea condivisa per le chiamate vocali/fax con modem remoto per computer e servizio di messaggistica vocale

Se si ricevono le chiamate vocali e fax sullo stesso numero telefonico, si utilizza un modem remoto per computer sulla stessa linea e si è abbonati a un servizio di messaggistica vocale fornito dalla società telefonica, configurare la stampante come descritto in questa sezione.

**Nota** Se si dispone di un servizio di messaggeria vocale che utilizza lo stesso numero telefonico utilizzato per le chiamate fax, non è possibile ricevere i fax automaticamente. È necessario ricevere i fax manualmente; ciò significa che si dovrà rispondere di persona alle chiamate fax in entrata. Se invece si desidera ricevere automaticamente i fax, contattare la società telefonica per abbonarsi a un servizio di differenziazione degli squilli oppure per ottenere una linea telefonica separata per la trasmissione fax.

Poiché il modem remoto condivide la linea telefonica con la stampante, non sarà possibile utilizzare il modem e la stampante contemporaneamente. Ad esempio, non è possibile utilizzare la stampante per la trasmissione fax mentre si utilizza il modem remoto per computer per inviare e-mail o per accedere a Internet.

Esistono due modi diversi per configurare la stampante con il computer in base al numero di porte telefoniche disponibili sul computer. Prima di iniziare, verificare se il computer dispone di una o due porte telefoniche.

- Se il computer dispone solo di una porta telefonica, sarà necessario acquistare uno splitter per connessione parallela (denominato anche accoppiatore), come mostrato nella figura. Uno splitter per connessione parallela ha una porta RJ-11 sul lato anteriore e due porte RJ-11 sul retro. Non utilizzare uno splitter per connessione a due linee telefoniche, uno splitter per connessione seriale o uno splitter per connessione parallela con due porte RJ-11 sul lato anteriore e una spina sul retro.

### Esempio di splitter per connessione parallela



- Se il computer dispone di due porte telefoniche, configurare la stampante come descritto di seguito.

### Vista posteriore della stampante

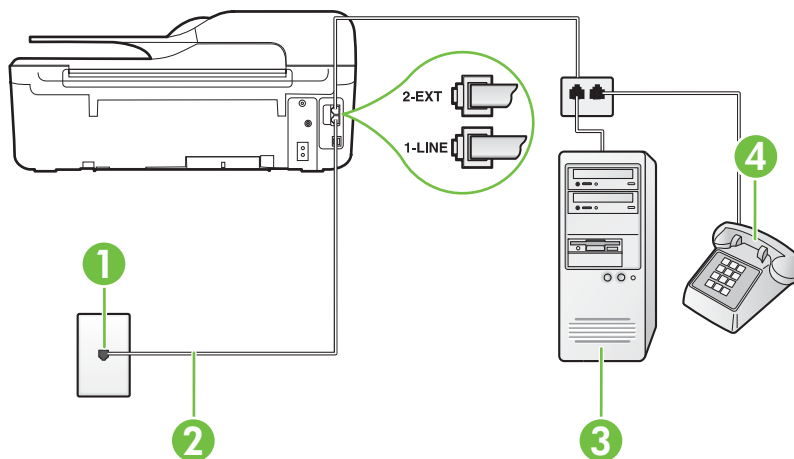

1	Presa telefonica a muro
2	Utilizzare il cavo telefonico fornito con la stampante per il collegamento alla porta 1-LINE. Potrebbe essere necessario collegare il cavo telefonico fornito all'adattatore per il proprio paese.
3	Computer con modem
4	Telefono

### Per configurare la stampante sulla stessa linea telefonica di un computer con due porte telefoniche

1. Rimuovere il connettore bianco dalla porta 2-EXT sul retro della stampante.
2. Individuare il cavo telefonico che collega il retro del computer (modem remoto per computer) a una presa a muro. Scollegare il cavo dalla presa telefonica a muro e collegarlo alla porta 2-EXT sul retro della stampante.
3. Collegare un telefono alla porta "OUT" sul retro del modem remoto per computer.
4. Utilizzando il cavo telefonico fornito con la stampante, collegare un'estremità alla presa telefonica a muro, quindi collegare l'altra estremità alla porta contrassegnata con 1-LINE sul retro della stampante.



**Nota** Potrebbe essere necessario collegare il cavo telefonico fornito all'adattatore per il proprio paese.

Se per collegare la stampante alla presa telefonica a muro non viene utilizzato il cavo telefonico in dotazione, l'invio e la ricezione dei fax potrebbero avere esito negativo. Questo cavo speciale è diverso dai cavi telefonici di cui si dispone normalmente a casa o negli uffici.

5. Se il software del modem è impostato per ricevere automaticamente i fax sul computer, disattivare l'impostazione.



**Nota** Se l'impostazione di ricezione automatica dei fax non viene disattivata nel software del modem, la stampante non è in grado di ricevere i fax.

6. Disattivare l'impostazione **Risposta automatica**.
7. Eseguire un test fax.

È necessario rispondere di persona alle chiamate fax in arrivo, altrimenti la stampante non sarà in grado di ricevere fax.

Se si incontrano problemi configurando la stampante con apparecchiature opzionali, rivolgersi al proprio gruppo di supporto o al fornitore del servizio per ulteriore assistenza.

## Configurazione fax di tipo seriale

Per informazioni sulla configurazione della stampante per la trasmissione di fax utilizzando un sistema telefonico di tipo seriale, consultare i siti Web di configurazione fax per il proprio paese/ regione.

Austria	<a href="http://www.hp.com/at/faxconfig">www.hp.com/at/faxconfig</a>
Germania	<a href="http://www.hp.com/de/faxconfig">www.hp.com/de/faxconfig</a>
Svizzera (francese)	<a href="http://www.hp.com/ch/fr/faxconfig">www.hp.com/ch/fr/faxconfig</a>
Svizzera (tedesco)	<a href="http://www.hp.com/ch/de/faxconfig">www.hp.com/ch/de/faxconfig</a>

(continuazione)

Regno Unito	<a href="http://www.hp.com/uk/faxconfig">www.hp.com/uk/faxconfig</a>
Finlandia	<a href="http://www.hp.fi/faxconfig">www.hp.fi/faxconfig</a>
Danimarca	<a href="http://www.hp.dk/faxconfig">www.hp.dk/faxconfig</a>
Svezia	<a href="http://www.hp.se/faxconfig">www.hp.se/faxconfig</a>
Norvegia	<a href="http://www.hp.no/faxconfig">www.hp.no/faxconfig</a>
Paesi Bassi	<a href="http://www.hp.nl/faxconfig">www.hp.nl/faxconfig</a>
Belgio (olandese)	<a href="http://www.hp.be/nl/faxconfig">www.hp.be/nl/faxconfig</a>
Belgio (francese)	<a href="http://www.hp.be/fr/faxconfig">www.hp.be/fr/faxconfig</a>
Portogallo	<a href="http://www.hp.pt/faxconfig">www.hp.pt/faxconfig</a>
Spagna	<a href="http://www.hp.es/faxconfig">www.hp.es/faxconfig</a>
Francia	<a href="http://www.hp.com/fr/faxconfig">www.hp.com/fr/faxconfig</a>
Irlanda	<a href="http://www.hp.com/ie/faxconfig">www.hp.com/ie/faxconfig</a>
Italia	<a href="http://www.hp.com/it/faxconfig">www.hp.com/it/faxconfig</a>

## Test della configurazione del fax

È possibile eseguire un test della configurazione fax per verificare lo stato della stampante e controllare che sia configurata correttamente per l'invio e la ricezione dei fax. Eseguire il test dopo aver completato la configurazione della stampante per le operazioni del fax. Il test effettua le seguenti operazioni:

- Controllo dell'hardware fax
- Verifica dell'inserimento del cavo telefonico corretto nella stampante
- Verifica dell'inserimento del cavo telefonico nella porta corretta
- Controllo della presenza del segnale di linea
- Controllo della presenza di una linea telefonica attiva
- Controllo dello stato della connessione della linea telefonica

La stampante stampa un rapporto con i risultati del test. Se il test non ha esito positivo, consultare il rapporto per informazioni su come risolvere il problema e quindi eseguire nuovamente il test.

### Per controllare le impostazioni fax dal pannello di controllo della stampante

1. Impostare la stampante per l'invio di fax secondo le istruzioni di configurazione per il proprio ambiente domestico o lavorativo.
2. Accertarsi che le cartucce d'inchiostro siano installate e che la carta formato standard sia caricata nel vassoio di alimentazione prima di avviare il test.
3. Nella schermata iniziale, premere il pulsante  (Configura).
4. Utilizzando i pulsanti a destra, scorrere fino alla voce **Strumenti** e selezionarla, quindi selezionare **Esegui test fax**.

La stampante visualizza lo stato del test sul display e stampa un rapporto.

5. Esaminare il rapporto.
  - Se il test viene superato ma continuano a verificarsi problemi con la trasmissione dei fax, verificare che le impostazioni del fax siano corrette. Un'impostazione del fax non corretta può causare problemi nella trasmissione.
  - Se il test non ha esito positivo, consultare il rapporto per ulteriori informazioni sulla risoluzione dei problemi riscontrati.

---

# D Configurazione della rete (HP Officejet 4620 e-All-in-One series)

È possibile gestire le impostazioni di rete per la stampante tramite il pannello di controllo della stampante, come descritto nella sezione successiva. Ulteriori impostazioni avanzate sono disponibili nel server web incorporato, uno strumento di configurazione e di verifica dello stato, accessibile dal proprio browser web mediante il collegamento di rete già esistente alla stampante. Per maggiori informazioni, vedere [Server Web incorporato \(HP Officejet 4620 e-All-in-One series\)](#).

Questo capitolo tratta i seguenti argomenti:

- [Configurazione del la stampante per la comunicazione wireless](#)
- [Modificare le impostazioni di rete di base](#)
- [Modifica delle impostazioni di rete avanzate](#)

## Configurazione del la stampante per la comunicazione wireless

È possibile configurare la stampante per la comunicazione wireless.

Questo capitolo tratta i seguenti argomenti:

- [Operazioni preliminari](#)
- [Configurazione della stampante per la rete wireless](#)
- [Configurazione della stampante tramite il software della stampante HP \(consigliato\)](#)
- [Configurazione della stampante tramite WPS \(WiFi Protected Setup\)](#)
- [Configurazione della stampante tramite il server Web incorporato \(EWS\)](#)
- [Modifica del metodo di connessione](#)
- [Test della connessione wireless](#)
- [Indicazioni per la sicurezza della rete wireless](#)
- [Indicazioni per la riduzione delle interferenze su una rete wireless](#)

---

 **Nota** In caso di problemi di connessione della stampante, vedere [Risoluzione dei problemi wireless \(HP Officejet 4620 e-All-in-One series\)](#)

 **Suggerimento** Per ulteriori informazioni sulla configurazione e l'utilizzo wireless della stampante, visitare il sito Centro Stampa Wireless HP ([www.hp.com/go/wirelessprinting](http://www.hp.com/go/wirelessprinting)).

---

### Operazioni preliminari

Prima di iniziare a configurare la connessione wireless, verificare quanto segue:

- Che la rete wireless sia configurata e funzioni correttamente.
- Che la stampante e i computer che la utilizzano siano sulla stessa rete (subnet).

Durante la connessione della stampante, potrebbe essere richiesta l'immissione del nome SSID (il nome della rete wireless) e della password wireless:

- Il nome di rete o SSID identifica una rete wireless.
- La password wireless impedisce ad altri di connettersi alla rete wireless senza permesso. A seconda del livello di sicurezza necessario, la rete wireless può utilizzare una chiave WPA o una passphrase WEP.

Se dal momento della prima configurazione della rete wireless non è stata più apportata alcuna variazione al nome della rete o alla chiave di sicurezza, in alcuni casi l'uno e l'altra sono riportati sul retro o sul lato del router wireless.

Se non si riesce a trovare il nome della rete o la chiave di sicurezza oppure queste informazioni sono state dimenticate, vedere la documentazione fornita con il computer o il router wireless. Se non si riesce a trovare queste informazioni, contattare l'amministratore della rete o la persona che ha configurato la rete wireless.

---

 **Suggerimento** Se si utilizza un computer con Windows, HP fornisce uno strumento chiamato HP Home Network Diagnostic Utility che consente di recuperare queste informazioni per alcuni sistemi. Per utilizzare questo strumento, visitare il Centro Stampa Wireless HP [www.hp.com/go/wirelessprinting](http://www.hp.com/go/wirelessprinting), quindi fare clic su **Utilità di diagnostica di rete** nella sezione **Collegamenti rapidi**. Al momento, questo strumento potrebbe non essere disponibile in tutte le lingue.

---

### Configurazione della stampante per la rete wireless

Per configurare la stampante in modo da poterla connettere alla rete wireless, utilizzare uno dei seguenti metodi:

- Configurazione della stampante tramite il software della stampante HP (consigliato)
- Configurazione della stampante tramite WPS (WiFi Protected Setup)
- Configurazione della stampante tramite il server Web incorporato (EWS)

---

 **Nota** Se la stampante è già stata utilizzata con un altro tipo di connessione, come una connessione USB, seguire le istruzioni riportate in [Modifica del metodo di connessione](#) per configurarla per la rete wireless.

---

### Configurazione della stampante tramite il software della stampante HP (consigliato)

Oltre che per abilitare le principali funzioni della stampante, è possibile utilizzare il software della stampante HP per configurare la connessione wireless.

Se la stampante è già stata utilizzata con un altro tipo di connessione, come una connessione USB, seguire le istruzioni riportate in [Modifica del metodo di connessione](#) per configurarla per la rete wireless.

### Configurazione della stampante tramite WPS (WiFi Protected Setup)

Il Wi-Fi Protected Setup (WPS) consente di configurare rapidamente la stampante per la rete wireless, senza dover immettere il nome della rete wireless (SSID), la password wireless (passphrase WPA o chiave WEP) e altre impostazioni wireless.

---

 **Nota** Configurare la connessione wireless tramite WPS esclusivamente se la rete wireless utilizza la crittografia WPA. Se la rete wireless utilizza la crittografia WEP o non utilizza alcuna crittografia, configurare la stampante per la rete wireless utilizzando uno degli altri metodi riportati in questa sezione.

**Nota** WPS 2.0 non supporta i protocolli WEP, WPA e TKIP.

**Nota** Per utilizzare la crittografia WPS, verificare che il router o punto di accesso wireless supporti la crittografia WPS. I router che supportano WPS spesso hanno un pulsante

 (WPS) oppure un pulsante denominato "WPS".

---

Utilizzare uno dei seguenti metodi per configurare la stampante tramite WPS:

- Metodo tramite pulsante: Utilizzare il pulsante  (WPS) o WPS, se disponibile, sul router.
- Metodo tramite PIN: Immettere il PIN generato dalla stampante nel software di configurazione del router.



### Per connettere la stampante utilizzando il metodo tramite pulsante

1. Sul pannello di controllo della stampante, premere il pulsante  (Wireless) e quindi, utilizzando i pulsanti a destra, scorrere fino alla voce **Impostazioni wireless** e selezionarla.
2. Selezionare **Wi-Fi Protected Setup** e seguire le istruzioni visualizzate sullo schermo.
3. Quando richiesto, selezionare **Pulsante**.
4. Sul router o punto di accesso wireless, tenere premuto il pulsante WPS per 3 secondi. Attendere per circa 2 minuti. Se la stampante si connette, la spia luminosa wireless smette di lampeggiare e rimane accesa fissa.

### Per connettere la stampante utilizzando il metodo tramite PIN

1. Sul pannello di controllo della stampante, premere il pulsante  (Wireless) e quindi, utilizzando i pulsanti a destra, scorrere fino alla voce **Impostazioni wireless** e selezionarla.
2. Selezionare **Wi-Fi Protected Setup** e seguire le istruzioni visualizzate sullo schermo.
3. Quando richiesto, selezionare **PIN**. Il PIN WPS appare sul display.
4. Aprire l'utilità o il software di configurazione del router o punto di accesso wireless, quindi immettere il PIN WPS.



**Nota** Per ulteriori informazioni sull'utilità di configurazione, vedere la documentazione con il router o punto di accesso wireless.

Attendere per circa 2 minuti. Se la stampante si connette, la spia luminosa wireless smette di lampeggiare e rimane accesa fissa.

### Configurazione della stampante tramite il server Web incorporato (EWS)

Se la stampante è connessa a una rete, è possibile utilizzare il server Web incorporato della stampante per configurare la comunicazione wireless.

1. Aprire l'EWS. Per maggiori informazioni, vedere [Per aprire il server Web incorporato](#).
2. Sulla scheda **Home**, fare clic su **Installazione guidata wireless** nella casella **Configurazione**.
3. Seguire le istruzioni visualizzate sullo schermo.



**Suggerimento** È possibile configurare la comunicazione wireless anche immettendo o modificando le singole impostazioni wireless. Per modificare queste impostazioni, sulla scheda **Rete**, fare clic su **Avanzate** nella sezione Wireless (802.11) a sinistra, modificare le impostazioni wireless, quindi fare click su **Applica**.

### Modifica del metodo di connessione

Una volta installato il software HP e connessa la stampante al computer o a una rete, è possibile utilizzare il software HP per modificare il tipo di connessione (ad esempio, da USB a wireless).



**Nota** È possibile che venga richiesto di collegare temporaneamente un cavo USB durante la procedura di installazione.

### Per passare da una connessione USB a una connessione wireless

Attenersi alle istruzioni relative al proprio sistema operativo.

#### Windows

1. Dal desktop del computer, fare clic sulla scheda **Start**, selezionare **Programmi** o **Tutti i programmi**, fare clic su **HP**, quindi fare clic su **Software & impostazione stampante**.
2. Fare clic su **Converti il collegamento USB in wireless**.
3. Seguire le istruzioni visualizzate per completare la configurazione.

### Mac OS X

1. Aprire HP Utility. Per maggiori informazioni, vedere [Per aprire HP Utility](#).
2. Fare clic su **Applicazioni** sulla barra degli strumenti di HP Utility.
3. Fare doppio clic su **HP Setup Assistant** e seguire le istruzioni sullo schermo.

#### Per passare da una connessione wireless a una connessione USB

Per passare da una connessione wireless a una connessione USB, connettere il cavo USB alla stampante.



**Nota** Se si utilizza un computer con Mac OS X, aggiungere la stampante alla coda di stampa. Fare clic su **Preferenze Sistema** nel Dock, fare clic su **Stampa e Fax** o su **Stampa e Scansione** nella sezione **Hardware**, fare clic su **+** e selezionare la stampante.

### Test della connessione wireless

Stampare una pagina di prova wireless per informazioni sul collegamento wireless della stampante. La pagina di test wireless fornisce le informazioni relative allo stato della stampante, all'indirizzo MAC hardware e all'indirizzo IP. Se la stampante è collegata ad una rete, la pagina di prova visualizza i dettagli relativi alle impostazioni di rete.

#### Per stampare il rapporto di test della rete wireless

1. Sul pannello di controllo della stampante, premere il pulsante  (Wireless).
2. Utilizzando i pulsanti a destra, scorrere fino alla voce **Stampa rapporti** e selezionarla, quindi selezionare **Rapporto test wireless**.

### Indicazioni per la sicurezza della rete wireless

Le seguenti informazioni possono contribuire a proteggere la rete e la stampante wireless da accessi non autorizzati.

Per ulteriori informazioni, visitare il sito [www.hp.com/go/wirelessprinting](http://www.hp.com/go/wirelessprinting).

Questo capitolo tratta i seguenti argomenti:

- [Panoramica delle impostazioni di sicurezza](#)
- [Aggiunta di indirizzi hardware a un router wireless \(filtro MAC\)](#)
- [Altre indicazioni per la sicurezza wireless](#)

#### Panoramica delle impostazioni di sicurezza

Per migliorare la sicurezza della rete wireless e impedire accessi non autorizzati, la stampante supporta molti dei più comuni tipi di autenticazioni di rete, inclusa la crittografia WEP, WPA e WPA2.

- WEP: Garantisce la sicurezza crittografando i dati inviati tramite onde radio da un dispositivo wireless a un altro. I dispositivi presenti in una rete compatibili con questo protocollo utilizzano le chiavi WEP per codificare i dati. Se la rete utilizza il protocollo WEP, è necessario conoscere le chiavi WEP utilizzate.
- WPA: Aumenta il livello di protezione dati e il controllo degli accessi sulle reti wireless esistenti e future. Risolve tutti i punti deboli di WEP (Wired Equivalent Privacy), il meccanismo di sicurezza nativo originale nello standard 802.11. WPA utilizza il protocollo TKIP (Temporal Key Integrity Protocol) per la crittografia e l'autenticazione 802.1X con uno dei tipi EAP (Extensible Authentication Protocol) standard attualmente disponibili.
- WPA2: Offre agli utenti enterprise e consumer un'elevata garanzia che soltanto gli utenti autorizzati potranno accedere alle loro reti wireless. WPA2 utilizza l'Advanced Encryption Standard (AES). L'AES è definito in CCM (Counter Cipher-Block Chaining Mode) e supporta l'IBSS (Independent Basic Service Set) per abilitare la sicurezza tra le workstation client operanti in connessione wireless senza router wireless (ad esempio, router wireless Linksys o Apple Base Station).

## Aggiunta di indirizzi hardware a un router wireless (filtro MAC)

Il filtro MAC è una funzione di sicurezza grazie alla quale un router o punto di accesso wireless viene configurato con un elenco di indirizzi hardware (noti anche come "indirizzi MAC") dei dispositivi a cui è consentito l'accesso alla rete tramite il router.

Se il router filtra gli indirizzi hardware, l'indirizzo hardware della stampante dovrà essere aggiunto all'elenco degli indirizzi hardware accettati. Se il router non dispone dell'indirizzo hardware di una stampante che sta tentando di accedere alla rete, il router nega l'accesso della stampante alla rete.

---

 **Avvertimento** Tuttavia, questo metodo non è consigliato perché gli indirizzi MAC possono facilmente essere letti e falsificati da utenti indesiderati esterni alla rete.

---

### Per aggiungere indirizzi hardware a un router o punto di accesso wireless

1. Stampare la pagina di configurazione della rete per trovare l'indirizzo hardware della stampante. Per maggiori informazioni, vedere [Informazioni sulla pagina di configurazione di rete \(HP Officejet 4620 e-All-in-One series\)](#).

---

 **Nota** La stampante mantiene un indirizzo hardware separato per la connessione wireless. L'indirizzo hardware è riportato nella pagina di configurazione di rete della stampante.

---

2. Aprire l'utilità di configurazione del router o punto di accesso wireless e aggiungere l'indirizzo hardware della stampante all'elenco di indirizzi hardware accettati.

---

 **Nota** Per ulteriori informazioni sull'utilità di configurazione, vedere la documentazione con il router o punto di accesso wireless.

---

### Altre indicazioni per la sicurezza wireless

Per mantenere sicura la rete senza fili, attenersi alle seguenti indicazioni:

- Utilizzare una password wireless che contenga almeno 20 caratteri casuali. Nelle password wireless WPA è possibile utilizzare fino a 64 caratteri.
- Non utilizzare per le password wireless parole o frasi comuni, sequenze di caratteri semplici (ad esempio tutti numeri 1) e informazioni personali. Utilizzare sempre stringhe casuali composte da lettere maiuscole e minuscole, numeri e, se possibile, caratteri speciali, quali i segni di punteggiatura.
- Cambiare la password wireless predefinita fornita dal produttore per l'accesso dell'amministratore al punto di accesso o al router wireless. Con alcuni router è possibile cambiare anche il nome dell'amministratore.
- Se possibile, disattivare l'accesso amministrativo tramite comunicazione wireless. In tal caso, sarà necessario collegare il router mediante una connessione cablata quando si desidera apportare modifiche alla configurazione.
- Disattivare l'accesso amministrativo remoto via Internet sul router, se possibile. È possibile utilizzare il desktop remoto per stabilire una connessione crittografata a un computer connesso al router e per apportare modifiche di configurazione dal computer locale al quale si sta accedendo via Internet.
- Per evitare la connessione accidentale a un'altra rete wireless, disattivare l'impostazione di connessione automatica alle reti non preferite. In Windows XP, questa opzione è disabilitata per impostazione predefinita.

## Indicazioni per la riduzione delle interferenze su una rete wireless

Per ridurre le cause di interferenze in una rete senza fili, adottare le seguenti precauzioni:

- Posizionare i dispositivi wireless lontano da oggetti metallici di grandi dimensioni, come ad esempio i casellari, e da altri dispositivi elettromagnetici, come ad esempio i forni a microonde o i telefoni cordless. Tali oggetti potrebbero disturbare i segnali radio.
- Posizionare i dispositivi wireless lontano dalle strutture murarie dell'edificio, in quanto tali oggetti possono assorbire le onde radio e indebolire la potenza del segnale.
- Posizionare il router o punto di accesso wireless in posizione centrale e in vista dei dispositivi wireless della rete.
- Posizionare tutti i dispositivi wireless della rete in modo che rientrino nei relativi raggi di azione.

## Modificare le impostazioni di rete di base

Le opzioni del pannello di controllo consentono di impostare e gestire una connessione wireless e di eseguire varie attività di gestione della rete. Queste includono la visualizzazione delle impostazioni di rete, il ripristino delle impostazioni di rete predefinite, l'attivazione/disattivazione delle comunicazioni radio wireless e la modifica delle impostazioni della rete wireless.

Questo capitolo tratta i seguenti argomenti:

- [Visualizzazione e stampa delle impostazioni di rete](#)
- [Attiva o disattiva la comunicazione wireless.](#)

### Visualizzazione e stampa delle impostazioni di rete

È possibile visualizzare un riepilogo delle impostazioni di rete nel pannello di controllo della stampante o nel software HP fornito con la stampante. È possibile stampare una pagina di configurazione di rete più dettagliata che elenca tutte le impostazioni di rete più importanti, ad esempio, indirizzo IP, velocità di collegamento, DNS e mDNS. Per maggiori informazioni, vedere [Informazioni sulla pagina di configurazione di rete \(HP Officejet 4620 e-All-in-One series\)](#).

### Attiva o disattiva la comunicazione wireless.

La comunicazione wireless è attiva per impostazione predefinita, come indicato dalla luce blu sulla parte frontale della stampante. Per restare collegati ad una rete wireless, è necessario che le comunicazioni radio wireless siano attivate. Tuttavia, se si utilizza una connessione USB, le comunicazioni radio non vengono utilizzate. In questo caso, è possibile disattivarle.

1. Premere il pulsante **()** (Wireless) e quindi, utilizzando i pulsanti a destra, scorrere fino alla voce **Impostazioni wireless** e selezionarla.
2. Selezionare **Wireless: On/Off**, quindi selezionare **On** per attivare le comunicazioni radio oppure **Off** per disattivarle.

## Modifica delle impostazioni di rete avanzate

---

 **Avvertimento** Le impostazioni di rete vengono fornite per comodità dell'utente. Tuttavia, è consigliabile non modificare alcune di tali impostazioni, se non si è esperti (ad esempio, le impostazioni relative a velocità di connessione, impostazioni IP, gateway predefinito e impostazioni del firewall).

---

Questo capitolo tratta i seguenti argomenti:

- [Visualizzazione degli indirizzi IP](#)
- [Modifica degli indirizzi IP](#)
- [Ripristino delle impostazioni di rete](#)

## Visualizzazione degli indirizzi IP

Per visualizzare l'indirizzo IP della stampante:

- Stampare la pagina di configurazione di rete. Per maggiori informazioni, vedere [Informazioni sulla pagina di configurazione di rete \(HP Officejet 4620 e-All-in-One series\)](#).
- Aprire il software HP (Windows), fare doppio clic su **Livelli di inchiostro stimati**, quindi fare clic sulla scheda **Informazioni dispositivo**. L'indirizzo IP è elencato nella sezione **Informazioni rete**.

## Modifica degli indirizzi IP

Il valore predefinito per le impostazioni IP è **Auto**, che consente di definire automaticamente le impostazioni IP. Tuttavia, gli utenti esperti possono modificare manualmente l'indirizzo IP, la subnet mask o il gateway predefinito.

---

 **Avvertimento** Prestare molta attenzione quando si assegna un indirizzo IP. Se durante l'installazione si immette un indirizzo IP non valido, i componenti di rete non saranno in grado di connettersi alla stampante.

---

1. Sul pannello di controllo della stampante, premere il pulsante  (Wireless).
2. Utilizzando i pulsanti a destra, scorrere fino alla voce **Configurazione avanzata** e selezionarla, quindi selezionare **Impostazioni IP**.
3. Compare un messaggio di avvertenza che modificando l'indirizzo IP si rimuove la stampante dalla rete. Premere il pulsante a destra di **OK** per continuare.
4. **Auto** viene selezionato per impostazione predefinita. Per modificare manualmente le impostazioni, selezionare **Manuale**, quindi immettere le informazioni appropriate per le seguenti impostazioni:
  - **Indirizzo IP**
  - **Subnet Mask**
  - **Gateway predefinito**
  - **Indirizzo DNS**
5. Immettere le modifiche e quindi premere il pulsante a destra di **OK**.

## Ripristino delle impostazioni di rete

Per ripristinare la password dell'amministratore e le impostazioni di rete, premere il pulsante  (Wireless) e quindi, utilizzando i pulsanti a destra, scorrere fino alla voce **Impostazioni wireless** e selezionarla, quindi selezionare **Ripristina valori pred** e infine selezionare **Si**. Un messaggio conferma che le impostazioni di rete predefinite sono state ripristinate.

---

 **Nota** Stampare la pagina di configurazione della rete e verificare che le impostazioni di rete siano state ripristinate. Per maggiori informazioni, vedere [Informazioni sulla pagina di configurazione di rete \(HP Officejet 4620 e-All-in-One series\)](#).

---

---

# E Strumenti di gestione della stampante

Questo capitolo tratta i seguenti argomenti:

- [Casella degli strumenti \(Windows\)](#)
- [HP Utility \(Mac OS X\)](#)
- [Server Web incorporato \(HP Officejet 4620 e-All-in-One series\)](#)

## Casella degli strumenti (Windows)

La Casella degli strumenti fornisce informazioni sulla manutenzione della stampante.

---

 **Nota** La casella degli strumenti può essere installata dal CD del software HP, se il computer soddisfa i requisiti di sistema.

---

### Apertura della Casella degli strumenti.

1. Sul desktop del computer, fare clic su **Start**, selezionare **Programmi** o **Tutti i programmi**, fare clic su **HP**, fare clic sulla cartella della stampante, quindi selezionare l'icona con il nome della stampante.
2. Nella finestra che si apre, selezionare **Stampa, Scansione e Fax**, e selezionare **Manutenzione stampante** in **Stampa**.

## HP Utility (Mac OS X)

HP Utility include strumenti per la configurazione delle impostazioni di stampa, la calibrazione della stampante, l'ordine online dei materiali di consumo e la ricerca dei siti Web che contengono informazioni di assistenza.

---

 **Nota** Le funzionalità disponibili in HP Utility dipendono dalla stampante selezionata. Le avvertenze e gli indicatori del livello di inchiostro forniscono stime a solo scopo di pianificazione. Quando sul display viene visualizzato un messaggio che indica che l'inchiostro è in esaurimento, è consigliabile avere a disposizione una cartuccia sostitutiva per evitare possibili ritardi nella stampa. Non è necessario sostituire la cartuccia finché la qualità di stampa è accettabile.

---

### Per aprire HP Utility

Fare doppio clic sull'icona HP Utility. Questa icona si trova nella cartella **Hewlett-Packard** della cartella **Applicazioni** nel livello superiore del disco rigido.

## Server Web incorporato (HP Officejet 4620 e-All-in-One series)

Se la stampante è collegata a una rete, è possibile utilizzare la home page della stampante (server web incorporato o EWS) per visualizzare le informazioni sullo stato, modificare le impostazioni e gestire il dispositivo dal computer.

---

 **Nota** Per un elenco dei requisiti di sistema per il server Web incorporato, vedere [Specifiche del server Web incorporato](#).

Per visualizzare o modificare alcune impostazioni, potrebbe essere necessaria una password. È possibile aprire e utilizzare il server Web incorporato senza essere collegati a Internet. Tuttavia, alcune funzionalità non sono disponibili.

---

Questo capitolo tratta i seguenti argomenti:

- [Informazioni sui cookie](#)
- [Per aprire il server Web incorporato](#)

## Informazioni sui cookie

Il server web incorporato (EWS) inserisce file di testo di piccole dimensioni (cookie) sul disco rigido durante la navigazione. Questo file consente a EWS di riconoscere il computer alla prossima esplorazione. Ad esempio, se è stata configurata la lingua EWS, un cookie consente di memorizzare la lingua selezionata, in modo che al successivo accesso a EWS, le pagine siano visualizzate in tale lingua. Anche se alcuni cookie vengono cancellati alla fine di una sessione (così come i cookie che memorizzano la lingua selezionata), altri (come i cookie che memorizzano specifiche preferenze dell'utente) rimangono memorizzati sul computer fino a che non vengono cancellati manualmente.

È possibile configurare il browser per accettare tutti i cookie oppure per avvisare l'utente ogni volta che viene offerto un cookie, consentendo di decidere quali cookie accettare o rifiutare. È anche possibile usare il browser per rimuovere i cookie non desiderati.

---

 **Nota** A seconda della stampante, se si sceglie di disabilitare i cookie, sarà necessario disabilitare una o più delle seguenti funzioni:

- Rientro nell'applicazione esattamente nel punto da cui si è usciti (particolarmente utile quando si utilizzano procedure guidate di installazione)
- L'utilizzo dell'impostazione della lingua del browser EWS
- Personalizzazione della home page del server EWS

Per informazioni su come cambiare la privacy e le impostazioni dei cookie e su come visualizzare o eliminare i cookie, consultare la documentazione disponibile con il browser Web.

## Per aprire il server Web incorporato

1. Ottenere l'indirizzo IP o nome host per la stampante.
  - a. Premere il pulsante  (Wireless) sul pannello di controllo della stampante.
  - b. Utilizzando i pulsanti a destra, scorrere fino alla voce **Visualizza riepilogo wireless**.
2. In un browser Web supportato sul computer in uso, digitare l'indirizzo IP o il nome host assegnato alla stampante.

Ad esempio, se l'indirizzo IP è 123.123.123.123, digitare il seguente indirizzo nel browser:  
<http://123.123.123.123>.

---

 **Suggerimento** Dopo aver aperto il server Web incorporato, sarà possibile creare un segnalibro in modo da poterlo individuare rapidamente.

**Suggerimento** Se si utilizza il browser Safari in Mac OS X, è anche possibile utilizzare il segnalibro Bonjour per aprire il server EWS senza digitare l'indirizzo IP. Per utilizzare il segnalibro Bonjour, aprire Safari e, dal menu **Safari**, fare clic su **Preferenze**. Nella scheda **Segnalibri** della sezione **Segnalibri**, selezionare **Includi Bonjour** e chiudere la finestra. Fare clic sul segnalibro **Bonjour** e selezionare la stampante in rete per aprire il server EWS.

---

---

# F Procedure

- [Informazioni preliminari](#)
- [Stampa](#)
- [Scansione](#)
- [Copia](#)
- [Fax](#)
- [Operazioni relative alle cartucce d'inchiostro](#)
- [Risoluzione di un problema](#)



---

# G Errori (Windows)

## Memoria fax piena

Se Ricezione con backup fax o Fax digitale HP (Fax a PC o Fax a Mac) viene attivata e la stampante presenta un problema (ad esempio un inceppamento della carta), i fax in entrata vengono salvati in memoria finché non viene risolto il problema. Tuttavia, la memoria della stampante potrebbe riempirsi di fax non ancora stampati o trasferiti sul computer.

Per risolvere questo problema, occorre prima risolvere qualsiasi problema della stampante.

Per maggiori informazioni, vedere [Risoluzione dei problemi di invio e ricezione fax](#).

## Impossibile comunicare con la stampante

Il computer non riesce a comunicare con la stampante, a causa di uno dei seguenti eventi:

- La stampante è stata spenta.
- Il cavo che collega la stampante, ad esempio un cavo USB, è stato scollegato.
- Se la stampante è collegata ad una rete wireless, il collegamento wireless è stato interrotto.

Per risolvere il problema, provare le soluzioni seguenti:

- Controllare che stampante sia accesa e che la spia  (Accensione) sia accesa.
- Assicurarsi che il cavo di alimentazione e gli altri cavi siano funzionanti e che siano collegati correttamente alla stampante.
- Accertarsi che il cavo di alimentazione sia collegato saldamente ad una presa elettrica di corrente alternata (CA) funzionante.

## Inchiostro in esaurimento

La cartuccia d'inchiostro indicata nel messaggio non ha inchiostro a sufficienza.

Le avvertenze e gli indicatori del livello di inchiostro forniscono stime a solo scopo di pianificazione. Quando sul display viene visualizzato un messaggio di avviso di inchiostro in esaurimento, è consigliabile avere a disposizione una cartuccia sostitutiva per evitare possibili ritardi nella stampa. Non è necessario sostituire la cartuccia finché la qualità di stampa è accettabile.

Per ulteriori informazioni sulla sostituzione delle cartucce d'inchiostro, vedere [Sostituzione delle cartucce d'inchiostro](#). Per ulteriori informazioni sull'ordinazione delle cartucce d'inchiostro, vedere [Ordinazione di materiali di consumo per la stampa](#). Per ulteriori informazioni sul riciclaggio delle forniture d'inchiostro, vedere [Programma per il riciclaggio dei materiali di consumo HP per stampanti a getto d'inchiostro](#).

---

 **Nota** L'inchiostro contenuto nelle cartucce viene utilizzato in vari modi durante la stampa, inclusa la procedura di inizializzazione che prepara la stampante e le cartucce per la stampa. Tenere presente che nella cartuccia usata restano sempre dei residui di inchiostro. Per ulteriori informazioni, visitare [www.hp.com/go/inkusage](http://www.hp.com/go/inkusage).

---

## Problema relativo alla cartuccia

La cartuccia d'inchiostro indicata nel messaggio è mancante, danneggiata, incompatibile o è inserita nell'alloggiamento errato della stampante.

---

 **Nota** Se la cartuccia viene identificata nel messaggio come incompatibile, vedere [Ordinazione di materiali di consumo per la stampa](#) per informazioni su come ottenere cartucce per la stampante.

---

Per risolvere il problema, provare le soluzioni seguenti. L'elenco delle soluzioni è ordinato e riporta prima quelle che hanno maggiore probabilità di risolvere il problema. Se la prima soluzione non risolve il problema, continuare a provare con le successive.

**Soluzione 1: Spegner e riaccendere la stampante**

Spegner e riaccendere la stampante.

Se il problema persiste, provare la soluzione successiva.

**Soluzione 2: Installare le cartucce d'inchiostro correttamente**

Accertarsi che le cartucce d'inchiostro siano installate correttamente:

1. Aprire delicatamente lo sportello di accesso alla cartuccia di inchiostro
2. Rimuovere la cartuccia spingendola verso l'interno per sbloccarla e quindi tirarla saldamente verso di sé.
3. Inserire la cartuccia nell'alloggiamento. Premere sulla cartuccia in modo che ad installazione avvenuta faccia contatto.
4. Chiudere lo sportello di accesso alle cartucce d'inchiostro e accertarsi che il messaggio di errore sia scomparso.

## Sostituire la cartuccia d'inchiostro

Sostituire la cartuccia d'inchiostro indicata. Per maggiori informazioni, vedere [Sostituzione delle cartucce d'inchiostro](#).

---

 **Nota** Se la cartuccia è ancora in garanzia, contattare il servizio di supporto HP per la sostituzione. Per ulteriori informazioni sulla garanzia delle cartucce d'inchiostro, vedere [Informazioni sulla garanzia delle cartucce di stampa](#). Se il problema persiste dopo aver sostituito la cartuccia, contattare l'assistenza HP. Per maggiori informazioni, vedere [Assistenza HP](#).

---

## La cartuccia installata è di vecchia generazione incompatibile

Occorrerà usare una nuova versione di questa cartuccia. Nella maggior parte dei casi è possibile identificare le nuove versioni delle cartucce osservando l'imballaggio esterno della cartuccia. Trovare la data di scadenza della garanzia.



Se a destra della data è indicato 'v1' seguito da diversi spazi, la cartuccia appartiene alla versione aggiornata.

[Fare clic qui per ottenere maggiori informazioni online.](#)

## Carta non corrispondente

Il tipo o il formato carta selezionato nel driver di stampa non coincide con la carta caricata sulla stampante. Accertarsi che nella stampante sia caricata la carta corretta, quindi stampare nuovamente il documento. Per maggiori informazioni, vedere [Caricamento dei supporti](#).

---

 **Nota** Se la carta caricata nella stampante è del formato corretto, modificare il formato carta selezionato nel driver della stampante e provare a stampare di nuovo il documento.

---

## Carta troppo corta

Il formato carta non è supportato dalla stampante.

Per ulteriori informazioni sui formati supportati dalla stampante, vedere [Comprensione dei formati supportati](#).

Per ulteriori informazioni sul caricamento della carta, vedere [Caricamento dei supporti](#).

## Il supporto della cartuccia è bloccato

Qualcosa blocca il supporto della cartuccia di inchiostro (la parte della stampante in cui sono alloggiati le cartucce di inchiostro).

Per eliminare l'ostruzione, premere il pulsante  (Accensione) per spegnere la stampante, quindi controllare che non vi siano inceppamenti della carta.

Per maggiori informazioni, vedere [Eliminazione degli inceppamenti](#).

## Inceppamenti carta

La carta si è inceppata nella stampante.

Prima di eliminare l'inceppamento, controllare quanto segue:

- Accertarsi di aver caricato un tipo di carta che soddisfi le specifiche e che non sia arricciata, piegata o danneggiata. Per maggiori informazioni, vedere [Specifiche dei supporti](#).
- Accertarsi che la stampante sia pulita. Per maggiori informazioni, vedere [Manutenzione della stampante](#).
- Verificare che i vassoi siano caricati correttamente, evitando di inserire una quantità eccessiva di fogli. Per maggiori informazioni, vedere [Caricamento dei supporti](#).

Per istruzioni su come eliminare gli inceppamenti e su come evitarli, vedere [Eliminazione degli inceppamenti](#).

## Nella stampante è esaurita la carta

Il vassoio predefinito è vuoto.

Caricare altra carta, quindi premere il pulsante a destra di **OK**.

Per maggiori informazioni, vedere [Caricamento dei supporti](#).

## Stampante non in linea

La stampante è offline. Mentre la stampante è offline, non può essere utilizzata.

Per modificare lo stato della stampante, fare quanto segue.

1. Fare clic su **Start**, selezionare **Impostazioni**, quindi fare clic su **Stampanti** o su **Stampanti e fax**.  
- Oppure -  
Fare clic su **Start**, **Pannello di controllo**, quindi fare doppio clic su **Stampanti**.
2. Se le stampanti elencate nella finestra di dialogo non sono visualizzate nella vista Dettagli, fare clic sul menu **Visualizza**, quindi su **Dettagli**.
3. Se la stampante è Offline, fare clic con il pulsante destro del mouse sulla stampante e fare clic su **Utilizza stampante online**.
4. Riprovare a utilizzare la stampante.

## Stampante in pausa

La stampante è in pausa. Mentre il dispositivo è in pausa, nuovi lavori vengono aggiunti alla coda ma non vengono stampati.

Per modificare lo stato della stampante, fare quanto segue:

1. Fare clic su **Start**, selezionare **Impostazioni**, quindi fare clic su **Stampanti** o su **Stampanti e fax**.  
- Oppure -  
Fare clic su **Start**, **Pannello di controllo**, quindi fare doppio clic su **Stampanti**.
2. Se le stampanti elencate nella finestra di dialogo non sono visualizzate nella vista Dettagli, fare clic sul menu **Visualizza**, quindi su **Dettagli**.
3. Se la stampante è in pausa, fare clic con il pulsante destro del mouse sulla stampante e fare clic su **Riprendi stampa**.
4. Riprovare a utilizzare la stampante.



## Impossibile stampare il documento

Non è stato possibile stampare il documento a causa di un problema verificatosi nel sistema di stampa.

Per informazioni su come risolvere i problemi di stampa, vedere [Risoluzione dei problemi di stampa](#).

## Errore della stampante

Si è verificato un problema con la stampante. Di solito, è possibile risolvere tali problemi completando le procedure seguenti:

1. Per spegnere la stampante, premere il pulsante  (Accensione).
2. Scollegare il cavo di alimentazione, quindi collegarlo nuovamente.
3. Per accendere la stampante, premere il pulsante  (Accensione).

Se il problema persiste, annotare il codice di errore fornito nel messaggio, quindi contattare l'assistenza HP. Per ulteriori informazioni su come contattare l'assistenza HP, vedere [Assistenza HP](#).

## Sportello o coperchio aperto

Per poter stampare, tutti gli sportelli e i coperchi della stampante devono essere chiusi.

---

 **Suggerimento** Se completamente chiusi, la maggior parte degli sportelli e dei coperchi scatta in posizione.

---

Se il problema persiste una volta chiusi tutti gli sportelli e i coperchi, contattare il supporto HP. Per maggiori informazioni, vedere [Assistenza HP](#).

## Installata cartuccia già utilizzata

La cartuccia d'inchiostro indicata nel messaggio è già stata utilizzata in un'altra stampante.

È possibile utilizzare le cartucce d'inchiostro su stampanti diverse. Tuttavia, se le cartucce sono rimaste fuori dalla stampante per un periodo di tempo prolungato, la qualità di stampa potrebbe essersi deteriorata. Inoltre, se si utilizzano cartucce d'inchiostro già usate su un'altra stampante, l'indicatore del livello d'inchiostro potrebbe essere impreciso o perfino non disponibile.

Se la qualità di stampa è insufficiente, provare a pulire le testine di stampa.



**Nota** Durante il processo di stampa, l'inchiostro delle cartucce viene utilizzato in diversi modi, inclusi il processo di inizializzazione, che prepara la stampante e le cartucce per la stampa e la fase di manutenzione della testina, che mantiene puliti gli ugelli e garantisce che l'inchiostro scorra senza problemi. Tenere presente che nella cartuccia usata restano sempre dei residui di inchiostro. Per ulteriori informazioni, vedere [www.hp.com/go/inkusage](http://www.hp.com/go/inkusage).

---

Per ulteriori informazioni sulla conservazione delle cartucce d'inchiostro, vedere [Materiali di consumo](#).

## Cartucce di inchiostro esaurite

Per continuare a stampare, è necessario sostituire le cartucce indicate nel messaggio. HP consiglia di non rimuovere una cartuccia di inchiostro finché non se ne ha a disposizione una nuova da installare.

Per maggiori informazioni, vedere [Sostituzione delle cartucce d'inchiostro](#).

## Errore cartuccia d'inchiostro

Le cartucce indicate nel messaggio sono danneggiate.

Consultare la sezione [Sostituzione delle cartucce d'inchiostro](#).

## Errore della testina di stampa

Si è verificato un problema con la testina di stampa. Contattare HP per assistenza o ricambi. Per ulteriori informazioni su come contattare l'assistenza HP, vedere [Assistenza HP](#).

## Aggiornamento materiali consumo stampante

La cartuccia indicata nel messaggio può essere utilizzata solo per aggiornare una stampante.

Fare clic su OK per utilizzarla in questa stampante. Se non si desidera procedere con l'aggiornamento dei materiali di consumo della stampante, fare clic su Annulla stampa e rimuovere la cartuccia.

## Aggiornamento materiali consumo stampante riuscito

L'aggiornamento dei materiali di consumo della stampante è stato effettuato correttamente. Le cartucce indicate nel messaggio possono essere utilizzate nella stampante.

## Problema aggiornamento materiali consumo stampante

**Provare a fare in modo che la stampante riconosca la cartuccia di aggiornamento.**

1. Rimuovere la cartuccia di aggiornamento.
2. Inserire la cartuccia originale nel carrello.
3. Chiudere lo sportello di accesso e attendere che il carrello interrompa il suo movimento.

4. Rimuovere la cartuccia originale, quindi sostituirla con la cartuccia di aggiornamento.
5. Chiudere lo sportello di accesso e attendere che il carrello interrompa il suo movimento.

Se viene ancora riportato un messaggio di errore relativo al materiale aggiornato, contattare l'assistenza HP. Per ulteriori informazioni su come contattare l'assistenza HP, vedere [Assistenza HP](#).

## Installate cartucce inchiostro non HP

HP non garantisce la qualità o l'affidabilità dei materiali di consumo non HP. Gli interventi di assistenza o riparazione della stampante resi necessari a seguito dell'uso di materiali non HP non sono coperti dalla garanzia. Se si ritiene di avere acquistato cartucce di inchiostro HP originali, visitare il sito HP all'indirizzo [www.hp.com/go/anticounterfeit](http://www.hp.com/go/anticounterfeit) per ulteriori informazioni o per segnalare una frode.

## L'utilizzo di cartucce HP originali presenta vantaggi

HP intende ricompensare i clienti più fedeli per avere scelto materiali di consumo HP originali. Fare clic sul pulsante sotto il messaggio per visualizzare i premi online. I premi potrebbero non essere disponibili in tutti i paesi/regioni.

## Cartuccia contraffatta

La cartuccia installata non è una cartuccia HP originale nuova. Contattare il punto vendita in cui si è acquistata la cartuccia. Per segnalare il sospetto di frodi, visitare il sito HP all'indirizzo [www.hp.com/go/anticounterfeit](http://www.hp.com/go/anticounterfeit). Per continuare a utilizzare la cartuccia, fare clic su Continua.

## Rilevata cartuccia usata, rigenerata o contraffatta

L'inchiostro HP originale nella cartuccia è esaurito. Per risolvere il problema, sostituire la cartuccia di inchiostro oppure fare clic su OK per continuare a utilizzare la cartuccia. Per ulteriori informazioni sulla sostituzione della cartuccia, vedere [Sostituzione delle cartucce d'inchiostro](#). HP intende ricompensare i clienti più fedeli per avere scelto materiali di consumo HP originali. Fare clic sul pulsante sotto il messaggio per visualizzare i premi online. I premi potrebbero non essere disponibili in tutti i paesi/regioni.

---

**⚠ Avvertenza** La garanzia sulle cartucce di inchiostro di HP non copre inchiostri o cartucce non HP. La garanzia sulle stampanti HP non copre riparazioni o interventi dovuti all'uso di inchiostri o cartucce non HP. HP non garantisce la qualità o l'affidabilità degli inchiostri non HP. Non saranno disponibili ulteriori informazioni relative ai livelli d'inchiostro.

---

## Usare cartucce di CONFIGURAZIONE

Alla prima configurazione della stampante è necessario installare le cartucce fornite nella confezione con la stampante. Queste cartucce sono etichettate con SETUP e consentono di tarare la stampante prima del primo lavoro di stampa. La mancata installazione delle cartucce SETUP durante la configurazione iniziale del prodotto provoca un errore. Se è stato inserito un set di cartucce normali, rimuoverle e installare le cartucce SETUP per completare la configurazione della stampante. Una volta completata l'impostazione della stampante, il dispositivo potrà utilizzare le normali cartucce.

---

**⚠ Avvertenza** Sulle cartucce normali rimosse occorre porre il cappuccio arancione per evitare che si asciughino. Non aprire o rimuovere il cappuccio alle cartucce fino a quando non si è pronti ad installarle. Lasciando il cappuccio sulle cartucce si riduce l'evaporazione. Se necessario è possibile usare i cappucci arancione rimossi dalle cartucce di SETUP.

---

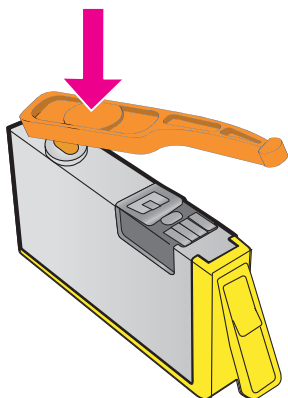

[Fare clic qui per ottenere maggiori informazioni online.](#)

## Non usare cartucce di CONFIGURAZIONE

Dopo avere inizializzato il dispositivo, non è possibile utilizzare le cartucce di CONFIGURAZIONE. Rimuoverle e installare cartucce diverse da quelle di CONFIGURAZIONE. Per maggiori informazioni, vedere [Sostituzione delle cartucce d'inchiostro](#).

## Inchiostro non sufficiente all'avvio

Le cartucce usate indicate nel messaggio potrebbero non contenere sufficiente inchiostro per completare l'avvio.

Soluzione: Installare nuove cartucce oppure fare clic su **OK** per utilizzare le cartucce installate.

Se non è possibile completare l'avvio con le cartucce installate, sarà necessario installarne di nuove. Per informazioni sull'installazione di nuove cartucce, vedere [Sostituzione delle cartucce d'inchiostro](#).

## Usare solo inchiostro nero?

L'inchiostro delle cartucce indicate nel messaggio è esaurito.

Soluzioni: Per stampare a colori, sostituire le cartucce vuote. Per informazioni su come installare nuove cartucce, vedere [Sostituzione delle cartucce d'inchiostro](#).

Per stampare temporaneamente solo con l'inchiostro nero, fare clic su **Usa solo nero**. La stampante sostituirà i colori con la scala di grigi. Le cartucce vuote dovranno essere sostituite appena possibile.

---

**⚠ Avvertimento** **NON** rimuovere le cartucce colore esaurite per stampare in modalità **Usa solo nero**.

---

## Usare solo inchiostro a colori?

L'inchiostro della cartuccia del nero è esaurito.

Soluzioni: Per sostituire temporaneamente il nero con il colore, fare clic su **Usa solo colore**. Il nero verrà simulato. La qualità di testo e foto sarà diversa da quella ottenuta quando si stampa con tutte le cartucce. La cartuccia del nero dovrà essere sostituita appena possibile.

Per stampare in nero, sostituire la cartuccia di inchiostro nero. Per informazioni su come installare nuove cartucce, vedere [Sostituzione delle cartucce d'inchiostro](#).

---

 **Avvertimento** **NON** rimuovere la cartuccia nero esaurita per stampare in modalità **Usa solo colore**.

---

## Cartucce di inchiostro non compatibili

La cartuccia d'inchiostro non è compatibile con la stampante.

Soluzione: Rimuovere immediatamente la cartuccia e sostituirla con una compatibile. Per informazioni su come installare nuove cartucce, vedere [Sostituzione delle cartucce d'inchiostro](#).

## Avvertenza sensore inchiostro

Il sensore dell'inchiostro segnala una condizione imprevista. Questo errore potrebbe essere causato dalla cartuccia o da un guasto del sensore. Se si tratta il sensore è guasto, non sarà più in grado di rilevare quando le cartucce hanno esaurito l'inchiostro. Se si stampa con una cartuccia vuota, l'aria penetrerà nel sistema di inchiostro peggiorando la qualità di stampa. Per ovviare a questo problema, verrà utilizzata un'ingente quantità di inchiostro, esaurendo la maggior parte di quello contenuto in tutte le cartucce.

Soluzione: Fare clic su **OK** per continuare a stampare oppure sostituire la cartuccia. Per informazioni su come installare nuove cartucce, vedere [Sostituzione delle cartucce d'inchiostro](#).

## Problema di preparazione della stampante

L'orologio della stampante è guasto e la preparazione dell'inchiostro potrebbe non venire completata. La lettura dell'indicatore del livello di inchiostro stimato potrebbe non essere accurata.

Soluzione: Controllare la qualità del lavoro di stampa. Se non risulta soddisfacente, provare a eseguire la procedura di pulizia della testina di stampa. Per maggiori informazioni, vedere [Pulire la testina di stampa](#).

## Inchiostro cartuccia a colori esaurito

L'inchiostro delle cartucce indicate nel messaggio è esaurito.

Soluzioni: Per stampare a colori, sostituire le cartucce vuote. Per informazioni su come installare nuove cartucce, vedere [Sostituzione delle cartucce d'inchiostro](#).

Per stampare utilizzando temporaneamente solo l'inchiostro nero, fare clic su Annulla stampa e inviare nuovamente il lavoro. Prima della stampa del lavoro viene visualizzato il messaggio **Usare solo inchiostro nero?**. Le cartucce vuote dovranno essere sostituite appena possibile.

---

 **Avvertimento** **NON** rimuovere le cartucce colore esaurite per stampare in modalità **Usa solo nero**.

---

## Inchiostro cartuccia del nero esaurito

L'inchiostro della cartuccia del nero è esaurito.

Soluzioni: Sostituire la cartuccia dell'inchiostro nero. Per informazioni su come installare nuove cartucce, vedere [Sostituzione delle cartucce d'inchiostro](#).

---

 **Avvertimento** **NON** rimuovere la cartuccia nero esaurita per stampare in modalità **Usa solo colore**.

---

Per sostituire temporaneamente l'inchiostro nero con quello a colori, fare clic su Annulla stampa e inviare nuovamente il lavoro. Prima della stampa del lavoro, viene visualizzato il messaggio **Solo inch. a colori?**. La cartuccia del nero dovrà essere sostituita appena possibile.



## Coperchio ADF aperto

Chiudere il coperchio dell'ADF per continuare.

## Problema del sistema dell'inchiostro

Rimuovere la cartucce d'inchiostro ed esaminarle per verificare l'eventuale presenza di tracce di perdite d'inchiostro. In caso affermativo, contattare HP. Per ulteriori informazioni su come contattare HP, vedere [Assistenza HP](#). Non utilizzare le cartucce che presentano segni di perdite d'inchiostro.

In caso negativo, reinstallare le cartucce e chiudere il coperchio della stampante. Spegner e riaccendere la stampante. Se questo messaggio compare di nuovo, contattare HP. Per ulteriori informazioni su come contattare HP, vedere [Assistenza HP](#).

# Indice

- A**  
accensione  
    risoluzione dei problemi 88  
    specifiche 158  
accessibilità 3, 9  
accessori  
    Garanzia 149  
    Rapporto stato stampante 133  
ADSL, impostazione fax per sistemi telefonici paralleli 190  
alimentatore automatico (ADF)  
    caricamento di originali 19  
    formati supportati 153  
alimentatore automatico di documenti (ADF)  
    caricamento di originali 19  
    formati supportati 153  
    problemi di alimentazione, risoluzione 27  
    pulizia 27  
alimentazione di più pagine, risoluzione dei problemi 96  
allineamento testina di stampa 137  
annulla  
    fax programmato 49  
assistenza clienti  
    online 84  
assistenza telefonica 84  
Avvisi della Hewlett-Packard Company 3
- B**  
backup dei fax 53  
baud, velocità 66  
buste  
    cassetto 155  
    formati supportati 153
- C**  
cancellazione  
    registro fax 68
- capacità  
    vassoi 155  
caricamento  
    foto 24  
    vassoio 21, 22  
caricamento dei supporti 21  
caricamento delle buste 22  
caricamento delle schede 24  
carta  
    formato, impostazione per il fax 56  
    inceppamenti 144, 146  
cartucce. *vedere* cartucce d'inchiostro  
cartucce d'inchiostro  
    Controllo dei livelli d'inchiostro 78  
    date scadenza garanzia 133  
    Garanzia 149  
    numeri di catalogo 133, 183  
    ordinazione online 183  
    posizione 12  
    resa 151  
    Sostituzione 79  
    stato 133  
    Suggerimenti 77  
    supportate 151  
cavo telefonico  
    estensione 119  
    test del tipo corretto negativo 108  
    test di collegamento porta corretta negativo 107  
ciclo di utilizzo 152  
codice di identificazione dell'abbonato 63  
comunicazione wireless  
    configurazione 211  
    norme e conformità 166  
    radio, disattivazione delle comunicazioni 216  
riduzione delle interferenze 216
- risoluzione avanzata dei problemi wireless 122  
risoluzione dei problemi di base sulla rete wireless 121  
condizione linea, test fax 111  
configurazione  
    firewall 127  
Connessione USB  
    porta, individuazione 11, 12  
    specifiche 151  
connettori, individuazione 12  
copia  
    impostazioni 44  
    qualità 98  
    risoluzione dei problemi 96  
    specifiche 157  
copia a colori 44
- D**  
dati di rumorosità 159  
differenziazione degli squilli  
    modifica 64  
    sistemi telefonici paralleli 192  
disallineamento, risoluzione dei problemi  
    copia 98  
    scansione 103  
    stampa 96  
dopo il periodo di assistenza telefonica 86  
driver  
    Garanzia 149  
driver della stampante  
    Garanzia 149  
DSL, impostazione fax per sistemi telefonici paralleli 190  
durata dell'assistenza telefonica  
    periodo di assistenza 85

**E**

ECM. *vedere* modalità  
 correzione errori  
 emissioni acustiche 159  
 EWS. *vedere* server Web  
 incorporato

**F**

fax  
 backup dei fax 53  
 blocco numeri 57  
 cavo telefonico troppo  
 corto 119  
 condivisione con modem  
 (sistemi telefonici  
 paralleli) 196  
 condivisione con modem e  
 linea per chiamate vocali  
 (sistemi telefonici  
 paralleli) 198  
 condivisione con modem e  
 segreteria telefonica  
 (sistemi telefonici  
 paralleli) 204  
 condivisione con modem e  
 servizio di messaggistica  
 vocale (sistemi telefonici  
 paralleli) 207  
 condivisione con segreteria  
 telefonica e modem  
 (sistemi telefonici  
 paralleli) 204  
 configurazione linea  
 telefonica condivisa  
 (sistemi telefonici  
 paralleli) 193  
 configurazione segreteria  
 telefonica (sistemi  
 telefonici paralleli) 202  
 configurazione test 210  
 differenziazione degli squilli,  
 impostazione (sistemi  
 telefonici paralleli) 192  
 differenziazione degli squilli,  
 modifica del tipo di  
 squillo 64  
 dimensione della carta 56  
 DSL, impostazione (sistemi  
 telefonici paralleli) 190  
 inoltro 55  
 intestazione 63  
 invio 46

invio, risoluzione dei  
 problemi 112, 115, 118  
 linea ISDN, impostazione  
 (sistemi telefonici  
 paralleli) 191  
 linea separata,  
 impostazione (sistemi  
 telefonici paralleli) 189  
 messaggeria vocale,  
 configurazione (sistemi  
 telefonici paralleli) 194  
 modalità correzione errori  
 67  
 modalità di risposta 64  
 modifica impostazioni 63  
 opzioni di rifelezione 65  
 presa a muro, errore 106  
 programmazione 49  
 Protocollo internet, su 68  
 rapporti 69  
 rapporti di conferma 70  
 rapporti di errore 71  
 registro, cancellare 68  
 registro, stampa 71  
 ricezione 52  
 ricezione manuale 52  
 ricezione, risoluzione dei  
 problemi 112, 116  
 richiesta di ricezione 55  
 riduzione 56  
 risoluzione dei problemi  
 104  
 risposta automatica 64  
 ristampa 54  
 segreteria telefonica,  
 risoluzione dei  
 problemi 118  
 selezione monitor 47, 50  
 selezione, impostazione del  
 tipo 65  
 sistemi PBX, impostazione  
 (sistemi telefonici  
 paralleli) 191  
 sistemi telefonici paralleli  
 185  
 specifiche 157  
 squilli fino risp. 64  
 stampa dettagli ultima  
 transazione 71  
 test condizione linea,  
 negativo 111  
 test di collegamento cavo  
 telefonico, negativo 107

test di tipo del cavo  
 telefonico, negativo 108  
 test negativo 105  
 test segnale di linea,  
 negativo 110  
 tipi di configurazione 186  
 velocità 66  
 Volume audio 67  
 fax manuale  
 invio 47, 51  
 ricezione 52  
 firewall  
 configurazione 127  
 firewall, risoluzione dei  
 problemi 89  
 FoIP 68  
 font supportati 151  
 formato  
 risoluzione dei problemi di  
 copia 97  
 scansione, risoluzione dei  
 problemi 104

**G**

Garanzia 149  
 grafica  
 diversa dall'originale 103  
 riempimento incompleto  
 sulle copie 99

**H**

hardware, test configurazione  
 del fax 106  
 HP Utility (Mac OS X)  
 apertura 218

**I**

immagini chiare, risoluzione dei  
 problemi  
 copie 98  
 scansioni 104  
 immagini scure, risoluzione dei  
 problemi  
 copie 98  
 scansioni 104  
 impostazione  
 differenziazione degli  
 squilli 64  
 differenziazione degli squilli  
 (sistemi telefonici  
 paralleli) 192

- DSL (sistemi telefonici paralleli) 190
- fax, con sistemi telefonici paralleli 185
- linea fax separata (sistemi telefonici paralleli) 189
- linea ISDN (sistemi telefonici paralleli) 191
- linea telefonica condivisa (sistemi telefonici paralleli) 193
- messaggeria vocale (sistemi telefonici paralleli) 194
- modem per computer (sistemi telefonici paralleli) 196
- modem per computer e linea per chiamate vocali (sistemi telefonici paralleli) 198
- modem per computer e segreteria telefonica (sistemi telefonici paralleli) 204
- modem per computer e servizio di messaggistica vocale (sistemi telefonici paralleli) 207
- scenari per il fax 186
- segreteria telefonica (sistemi telefonici paralleli) 202
- segreteria telefonica e modem (sistemi telefonici paralleli) 204
- servizio di messaggistica vocale e modem per computer (sistemi telefonici paralleli) 207
- sistemi PBX (sistemi telefonici paralleli) 191
- test del fax 210
- impostazioni
  - copia 44
  - rete 216
  - velocità fax 66
  - volume, fax 67
- impostazioni di copia
  - copia 45
- impostazioni di stampa
  - Qualità di stampa 92
- impostazioni predefinite
  - copia 45
- inceppamenti
  - cancellazione 144
  - carta 144, 146
  - supporti di stampa da evitare 18
- indirizzi IP 217
- Indirizzo IP
  - verifica della stampante 129
- informazioni mancanti o errate, risoluzione dei problemi 91
- informazioni tecniche
  - specifiche di copia 157
  - specifiche di scansione 157
  - specifiche fax 157
- inoltro fax 55
- installazione
  - risoluzione dei problemi 129
  - Suggerimenti per l'installazione del software HP 130
  - suggerimenti per l'installazione dell'hardware 130
- intestazione, fax 63
- invio di scansioni per OCR 41
- risoluzione dei problemi 99
- invio fax
  - fax base 47
  - manuale 51
  - memoria, dalla 48
  - programmazione 49
  - risoluzione dei problemi 112, 115, 118
  - selezione monitor 47, 50
  - utilizzo del pannello di controllo 46
- L**
- linea ISDN, impostazione con fax
  - sistemi telefonici paralleli 191
- linea telefonica, tipo di squilli di risposta 64
- linee
  - copie, risoluzione dei problemi 98
  - scansione, risoluzione dei problemi 103, 104
- lingua, stampante 151, 152
- livelli di inchiostro, verifica 78
- M**
- Mac OS
  - impostazioni di stampa 32
  - Stampa delle foto 36
  - Stampa senza bordo 38
- Mac OS X
  - HP Utility 218
- Manutenzione
  - pagina di diagnostica 138
  - rapporto qualità di stampa 138
- manutenzione
  - allineamento testina di stampa 137
  - Controllo dei livelli d'inchiostro 78
  - pagina di diagnostica 95
  - pulizia testina di stampa 136
  - rapporto qualità di stampa 95
  - sostituzione cartucce d'inchiostro 79
  - testina di stampa 136
- margini
  - impostazione, specifiche 156
- materiali di consumo
  - ordinazione online 183
  - Rapporto stato stampante 133
  - resa 151
- memoria
  - ristampa fax 54
  - salvataggio dei fax 53
  - specifiche 152
- messaggeria vocale
  - configurazione con fax (sistemi telefonici paralleli) 194
  - configurazione con fax e modem per computer (sistemi telefonici paralleli) 207

## Indice

- messaggi di errore
  - impossibile attivare l'origine dati TWAIN 102
- Modalità blocco fax
  - indesiderati 57
- modalità correzione errori 67
- modem
  - condivisione con fax (sistemi telefonici paralleli) 196
  - condivisione con fax e linea per chiamate vocali (sistemi telefonici paralleli) 198
  - condivisione con fax e segreteria telefonica (sistemi telefonici paralleli) 204
  - condivisione con fax e servizio di messaggistica vocale (sistemi telefonici paralleli) 207
- modem per computer
  - condivisione con fax (sistemi telefonici paralleli) 196
  - condivisione con fax e linea per chiamate vocali (sistemi telefonici paralleli) 198
  - condivisione con fax e segreteria telefonica (sistemi telefonici paralleli) 204
  - condivisione con fax e servizio di messaggistica vocale (sistemi telefonici paralleli) 207
- modem remoto
  - condivisione con fax (sistemi telefonici paralleli) 196
  - condivisione con fax e linea per chiamate vocali (sistemi telefonici paralleli) 198
  - condivisione con fax e segreteria telefonica (sistemi telefonici paralleli) 204
  - condivisione con fax e servizio di messaggistica vocale (sistemi telefonici paralleli) 207
- vocale (sistemi telefonici paralleli) 207
- modifica
  - testo in programma OCR 41
- N**
  - norme e conformità 160, 166
  - Numeri fax bloccati
    - configurazione 57
  - numero di modello 133
  - numero di modello di conformità 160
  - Numero di serie 133
- O**
  - OCR
    - Modificare documenti acquisiti 41
    - risoluzione dei problemi 101
  - originali
    - scansione 39
- P**
  - pagina di diagnostica 95, 138
  - pagine al mese (ciclo di utilizzo) 152
  - pagine in bianco e nero
    - copia 44
    - fax 46
  - pagine tagliate, risoluzione dei problemi 91
  - pagine vuote, risoluzione dei problemi
    - copia 97
    - scansione 104
    - stampata 90
  - pannello di controllo
    - pulsanti 13
    - spie luminose 13
  - Pannello di controllo della stampante
    - impostazioni di rete 216
    - invio fax 47
    - posizione 11
    - scansione dal 39
  - piano di scansione
    - caricamento di originali 18
    - posizione 11
    - pulizia 25
  - porta corretta, test fax 107
  - porte, specifiche 151
  - presa a muro, test fax 106
  - presa di alimentazione, individuazione 12
  - presa telefonica a muro, fax 106
  - pressione acustica 159
  - problemi di alimentazione carta, risoluzione 95
  - processore, specifiche 152
  - programma di sostenibilità ambientale 169
  - programmazione fax 49
  - protocollo Internet
    - fax, uso 68
  - pulizia
    - alimentatore automatico di documenti 27
    - piano di scansione 25
    - superficie esterna 26
    - testina di stampa 136
  - Pulsante Annulla 13
  - pulsanti, pannello di controllo 13
  - punti neri o strisce, risoluzione dei problemi
    - copie 98
    - scansione 104
  - punti o strisce, risoluzione dei problemi
    - copie 98
  - punti, risoluzione dei problemi
    - scansione 104
- Q**
  - qualità, risoluzione dei problemi
    - copia 98
    - scansione 103
- R**
  - radio interferenza
    - norme e conformità 166
    - riduzione 216
  - radio, disattivazione delle comunicazioni 216
  - rapporti
    - conferma, fax 70
    - diagnostica 95, 138
    - errore, fax 71
    - Qualità di stampa 95, 138
    - test fax negativo 105
    - testina di stampa 136

- rapporti di conferma, fax 70
- rapporti di errore, fax 71
- rapporto qualità di stampa 95, 138
- Rapporto stato stampante
  - informazioni 132
  - stampa 133
- registro, fax
  - stampa 71
- requisiti del sistema 152
- reti
  - configurazione della comunicazione wireless 211
  - firewall, risoluzione dei problemi 89
  - illustrazione del connettore 12
  - impostazioni avanzate 216
  - impostazioni wireless 133
  - indirizzi IP 217
  - modifica impostazioni 216
  - protocolli non supportati 152
  - requisiti del sistema 152
  - risoluzione dei problemi 131
  - visualizzazione e stampa impostazioni 216
- ricezione fax
  - automaticamente 52
  - blocco numeri 57
  - inoltro 55
  - manuale 52
  - modalità di risposta automatica 64
  - richiesta 55
  - risoluzione dei problemi 112, 116
  - squilli fino risp. 64
- richiesta di ricezione fax 55
- riciclaggio
  - cartucce 169
- riduzione fax 56
- riduzione fax automatica 56
- riselezione, impostazione delle opzioni 65
- risoluzione dei problemi
  - accensione 88
  - alimentazione di più pagine 96
  - copia 96
  - copie disallineate 98
  - fax 104
  - firewall 89
  - inceppamenti, carta 146
  - informazioni mancanti o errate 91
  - invio fax 112, 115, 118
  - non stampa 89
  - pagina di configurazione di rete 133
  - pagine inclinate 96
  - pagine tagliate, posizione errata del testo o della grafica 91
  - pagine vuote stampate 90
  - presa a muro fax, errore 106
  - problemi di alimentazione carta 95
  - qualità della copia 98
  - qualità della scansione 103
  - Rapporto stato stampante 132
  - ricezione fax 112, 116
  - scansione 99
  - segreterie telefoniche 118
  - server Web incorporato 128
  - stampa 88
  - Suggerimenti 87
  - supporto non prelevato dal vassoio 95
  - test del tipo di cavo telefonico fax, negativo 108
  - test di collegamento cavo telefonico fax, negativo 107
  - test fax 105
  - test hardware fax negativo 106
  - test linea fax negativo 111
  - test segnale di linea del fax negativo 110
- risoluzione problemi
  - problemi di installazione 129
  - Problemi wireless 121
  - risoluzione dei problemi di rete 131
- Suggerimenti per l'installazione del software HP 130
- suggerimenti per l'installazione dell'hardware 130
- ristampa
  - fax da memoria 54
- S**
- salvataggio
  - fax in memoria 53
- scansione
  - da Webscan 40
  - dal pannello di controllo della stampante 39
  - lenta 100
  - messaggi di errore 102
  - OCR 41
  - qualità 103
  - risoluzione dei problemi 99
  - specifiche di scansione 157
- scansione, piano
  - caricamento di originali 18
  - posizione 11
  - pulizia 25
- schede
  - cassetto 155
  - formati supportati 154
- segreteria telefonica
  - configurazione con fax (sistemi telefonici paralleli) 202
  - configurazione con fax e modem 204
  - toni del fax, registrazione 118
- selezione a impulsi 65
- selezione a toni 65
- selezione monitor 47, 50
- selezione rapida
  - invio fax 47
- selezione, impostazione del tipo 65
- server Web incorporato
  - apertura 219
  - informazioni su 218
  - requisiti del sistema 152
  - risoluzione dei problemi, impossibile aprire il

- server Web incorporato (EWS) 128
  - Webscan 40
  - sistemi operativi supportati 152
  - sistemi PBX, impostazione con fax
    - sistemi telefonici paralleli 191
  - sistemi telefonici paralleli
    - configurazione linea condivisa 193
    - configurazione modem 196
    - configurazione modem condiviso con linea per chiamate vocali 198
    - configurazione modem e segreteria telefonica 204
    - configurazione modem e servizio di messaggistica vocale 207
    - configurazione segreteria telefonica 202
  - impostazione
    - differenziazione degli squilli 192
  - impostazione linea separata 189
  - linea DSL 190
  - linea ISDN 191
  - linea PBX 191
  - paesi/regioni 185
  - tipi di configurazione 186
  - sistemi telefonici seriali
    - paesi/regioni 185
    - tipi di configurazione 186
  - Siti Web
    - accessori e materiali di consumo 183
    - assistenza clienti 84
    - informazioni sull'accesso facilitato 3, 9
    - programmi ambientali 169
    - scheda della resa dei materiali di consumo 151
  - software
    - Garanzia 149
    - OCR 41
    - Webscan 40
  - software stampante (Windows)
    - apertura 218
    - informazioni su 218
  - sostituzione cartucce d'inchiostro 79
  - specifiche
    - ambiente di immagazzinaggio 158
    - ambiente operativo 158
    - elettriche 158
    - emissioni acustiche 159
    - fisiche 151
    - processore e memoria 152
    - protocolli di rete 152
    - requisiti del sistema 152
    - supporti 153
  - specifiche ambientali 158
  - specifiche dell'ambiente di immagazzinaggio 158
  - specifiche dell'ambiente operativo 158
  - specifiche elettriche 158
  - specifiche sul voltaggio 158
  - spie luminose, pannello di controllo 13
  - sportello di accesso alle cartucce d'inchiostro, ubicazione 12
  - squilli fino risp. 64
  - stampa
    - dettagli ultimo fax 71
    - fax 54
    - lenta, risoluzione dei problemi 89
    - pagina di diagnostica 95, 138
    - rapporti fax 69
    - rapporto qualità di stampa 95, 138
    - Rapporto stato stampante 133
    - registro fax 71
    - risoluzione dei problemi 88
  - Stampa busta 34
  - Stampa delle foto
    - Mac OS 36
    - Windows 35
  - Stampa di brochure
    - stampa 33
  - Stampa senza bordo
    - Mac OS 38
    - Windows 37
  - Stampa sulle buste
    - Mac OS 35
  - stato
    - pagina di configurazione di rete 133
    - Rapporto stato stampante 133
  - strisce bianche o sgranate sulle copie, risoluzione dei problemi 99
  - strisce bianche, risoluzione dei problemi
    - copie 98, 99
    - scansioni 103
  - strisce sbiadite sulle copie, risoluzione dei problemi 98
  - strisce sulle scansioni, risoluzione dei problemi 103
  - strisce verticali sulle copie, risoluzione dei problemi 98
  - strisce, risoluzione dei problemi
    - copie 98
    - scansione 104
  - supporti
    - caricamento del vassoio 20
    - eliminazione
      - inceppamenti 144
    - formati supportati 153
    - HP, ordine 184
    - pagine inclinate 96
    - risoluzione dei problemi di alimentazione 95
    - scelta 18
    - specifiche 153
    - tipi e grammature supportati 155
  - supporti fotografici
    - formati supportati 154
  - supporto 83
  - Supporto PCL 3 GUI 151
- T**
- telefono, fax da
    - invio 51
    - ricezione 52
  - temperatura, specifiche 158
  - test segnale di linea, errore 110

test, fax  
collegamento porta,  
negativo 107  
condizione linea fax 111  
hardware, errore 106  
impostazione 210  
negativo 105  
presa telefonica a muro  
106  
segnale di linea, negativo  
110  
test del tipo di cavo  
telefonico fax, negativo  
108

testina 136  
testina di stampa  
pulizia 136  
testina di stampa,  
allineamento 137  
testine di stampa  
ordinazione online 183

testo  
impossibile modificarlo  
dopo la scansione,  
risoluzione dei  
problemi 101  
irregolare sulle copie 99  
mancante dalla scansione,  
risoluzione dei  
problemi 101  
poco nitido nella  
scansione 104  
poco nitido sulle copie,  
risoluzione dei  
problemi 99  
riempimento incompleto  
sulle copie 99  
risoluzione dei problemi  
91

testo colorato, e OCR 41  
tipo di squilli di risposta  
modifica 64  
sistemi telefonici paralleli  
192

trasmissione fax  
invio 50

TWAIN  
impossibile attivare l'origine  
dati 102

## U

umidità, specifiche 158

## V

vassoi  
capacità 155  
caricamento dei supporti  
20  
eliminazione  
inceppamenti 144  
formati supportati 153  
illustrazione delle guide  
della carta 11  
posizione 11  
risoluzione dei problemi di  
alimentazione 95  
tipi e grammature  
supportati 155

vassoio 2  
capacità 155  
formati supportati 153  
tipi e grammature  
supportati 155

vassoio di alimentazione  
capacità 155  
formati supportati 153  
tipi e grammature  
supportati 155

vassoio di uscita  
posizione 11  
supporti accettati 155

velocità  
risoluzione dei problemi per  
lo scanner 100

visualizzazione  
impostazioni di rete 216

volume  
audio fax 67

## W

Webscan 40  
Windows  
impostazioni di stampa 32  
requisiti del sistema 152  
senza bordo 37  
Stampa delle foto 35  
stampa di brochure 33





© 2012 Hewlett-Packard Development Company, L.P.

[www.hp.com/go/customer-care](http://www.hp.com/go/customer-care)