

SONY

SONY®

HANDYCAM

Caméscope numérique

HANDYCAM®

Mode d'emploi du caméscope

**DCR-DVD106E/DVD108E/  
DVD109E/DVD306E/DVD308E/  
DVD608E/DVD708E**

FR

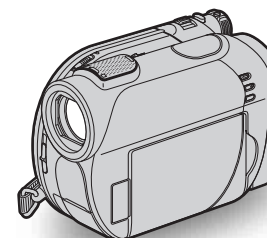

Utilisation de votre  
caméscope 9

Préparation 18

Enregistrement/  
Lecture 29

Montage 46

Utilisation d'un support  
d'enregistrement 56

Personnalisation de votre  
caméscope 62

Utilisation d'un ordinateur 82

Dépannage 88

Informations  
complémentaires 102

Aide-mémoire 116

Des informations complémentaires sur ce produit et des réponses à des questions fréquemment posées sont disponibles sur notre site Web d'assistance client.

<http://www.sony.net/>

 Imprimé sur papier 70 %, ou plus, recyclé.

Printed in China



# A lire avant d'utiliser votre caméscope

Avant de faire fonctionner l'appareil, lisez attentivement ce mode d'emploi et conservez-le pour toute référence ultérieure.

## AVERTISSEMENT

**Pour réduire tout risque d'incendie ou d'électrocution, n'exposez pas cet appareil à la pluie ou à l'humidité.**

## ATTENTION

Remplacez la pile uniquement par le type spécifié. Sinon, vous risquez d'entraîner un incendie ou de vous blesser.

## POUR LES CLIENTS RESIDANT EN EUROPE

CLASS 1 LASER PRODUCT  
LASER KLASSE 1  
LUOKAN 1 LASERLAITE  
KLASS 1 LASERAPPARAT

## ATTENTION

A certaines fréquences spécifiques, les champs électromagnétiques peuvent altérer l'image et le son de ce caméscope.

Cet appareil a été testé et jugé conforme aux limites établies par la directive EMC visant l'utilisation de câbles de connexion de moins de 3 mètres.

## Avis

Si des interférences électriques ou électromagnétiques entraînent une interruption du transfert des données en cours (échec), relancez l'application ou débranchez et reconnectez le câble de communication (USB, etc.).



**Traitement des appareils électriques et électroniques en fin de vie (Applicable dans les pays de l'Union Européenne et aux autres pays européens disposant de systèmes de collecte sélective)**

Ce symbole, apposé sur le produit ou sur son emballage, indique que ce produit ne doit pas être traité avec les déchets ménagers. Il doit être remis à un point de collecte approprié pour le recyclage des équipements électriques et électroniques. En s'assurant que ce produit est bien mis au rebut de manière appropriée, vous aiderez à prévenir les conséquences négatives potentielles pour l'environnement et la santé humaine. Le recyclage des matériaux aidera à préserver les ressources naturelles. Pour toute information supplémentaire au sujet du recyclage de ce produit, vous pouvez contacter votre municipalité, votre déchetterie ou le magasin où vous avez acheté le produit.

Accessoires concernés : Télécommande (DCR-DVD306E/DVD308E/DVD708E)

## Remarques sur l'utilisation

**Votre caméscope est fourni avec deux types de guides d'utilisation.**

- le « Mode d'emploi du caméscope » (ce manuel),
- le « Guide de mise en route » permettant d'utiliser votre caméscope raccordé à un ordinateur (sur le CD-ROM fourni).

**Types de disques compatibles avec le caméscope**

Vous pouvez utiliser les disques suivants uniquement.

- DVD-RW de 8 cm
- DVD+RW de 8 cm
- DVD-R de 8 cm
- DVD+R DL de 8 cm

Utilisez les disques portant les symboles répertoriés ci-dessous. Pour plus d'informations, reportez-vous à la page 11.



Pour garantir la fiabilité et la durabilité de l'enregistrement et de la lecture, nous vous recommandons d'utiliser des disques Sony ou des disques portant le symbole  \* (for VIDEO CAMERA) avec votre caméscope.

### Remarque

- L'utilisation d'un disque différent de ceux indiqués ci-dessus risque de ne pas permettre un enregistrement ou une lecture satisfaisante ou d'empêcher l'éjection du disque de votre caméscope.

\* Suivant le lieu d'achat, votre disque peut porter le symbole  pour CAMÉSCOPE.

### Types de « Memory Stick » compatibles avec le caméscope

Vous pouvez utiliser des « Memory Stick Duo » portant le symbole MEMORY STICK DUO ou MEMORY STICK PRO DUO (p. 105).

« Memory Stick Duo »  
(Ce format peut être utilisé avec votre caméscope.)



« Memory Stick »  
(Ce format ne peut pas être utilisé avec votre caméscope.)



- Vous ne pouvez utiliser aucun autre type de carte mémoire, à l'exception du « Memory Stick Duo »
- Le « Memory Stick PRO » et le « Memory Stick PRO Duo » ne peuvent être utilisés qu'avec des appareils compatibles « Memory Stick PRO ».

- N'apposez pas d'étiquette ou d'autre objet similaire sur un « Memory Stick Duo » ou un adaptateur de Memory Stick Duo.

### Utilisation d'un « Memory Stick Duo » avec un appareil compatible « Memory Stick »

Vous devez insérer le « Memory Stick Duo » dans l'adaptateur pour Memory Stick Duo.

Adaptateur pour Memory Stick Duo



### Utilisation du caméscope

- Ne tenez pas le caméscope par les parties suivantes :

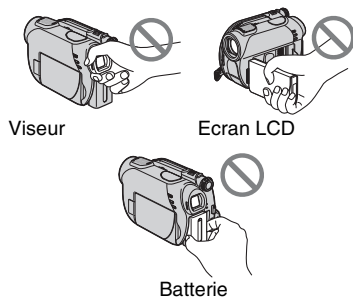

- Le caméscope n'est pas étanche à la poussière, aux gouttes d'eau ni aux projections d'eau. Reportez-vous à la section « A propos de la manipulation de votre caméscope » (p. 108).
- Pour empêcher tout endommagement du disque ou toute perte d'images enregistrées, n'effectuez aucune des opérations suivantes lorsque l'un des témoins du commutateur POWER (p. 23) ou les témoins d'accès (p. 26, 28) sont allumés :
  - Retrait de la batterie ou débranchement de l'adaptateur secteur du caméscope.

## A lire avant d'utiliser votre caméscope (Suite)

- Chocs mécaniques ou vibrations subis par le caméscope.
- Si vous raccordez votre caméscope à un autre appareil à l'aide d'un câble USB, veillez à insérer la fiche du connecteur dans le bon sens. Si vous poussez la fiche dans la borne en forçant, vous risquez d'endommager la borne et de provoquer un mauvais fonctionnement de votre caméscope.

### A propos des options de menu, du panneau LCD, du viseur et de l'objectif

- Si une option de menu est grisée, cela signifie qu'elle n'est pas disponible dans les conditions de lecture ou de prise de vue en cours.
- L'écran LCD et le viseur sont le produit d'une technologie extrêmement pointue et plus de 99,99% des pixels sont opérationnels. Cependant, on peut constater de très petits points noirs et/ou lumineux (blancs, rouges, bleus ou verts) qui apparaissent en permanence sur l'écran LCD et dans le viseur. Ces points sont normaux et proviennent du processus de fabrication ; ils n'affectent en aucun cas la qualité de l'enregistrement.

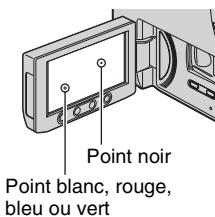

- Si l'écran LCD, le viseur ou l'objectif se trouvent exposés à la lumière directe du soleil pendant une période prolongée, cela risque d'entraîner des problèmes de fonctionnement.
- Ne visez pas le soleil. Cela pourrait entraîner un mauvais fonctionnement de votre caméscope. Effectuez des prises de

vue du soleil uniquement dans des conditions de lumière faible, par exemple au crépuscule.

### Remarques sur les prises de vue

- Avant le début de toute prise de vue, testez cette fonction pour vous assurer que l'image et le son sont enregistrés sans problème. Vous ne pouvez pas supprimer d'images enregistrées sur un DVD-R/ DVD+R DL. Pour effectuer un essai d'enregistrement, utilisez un DVD-RW/ DVD+RW (p. 11).
- Aucune compensation relative au contenu de l'enregistrement ne sera accordée, même si la prise de vue ou la lecture s'avèrent impossibles en raison d'un mauvais fonctionnement du caméscope, du support d'enregistrement, etc.
- Les standards de télévision couleur sont différents d'un pays ou d'une région à l'autre. Pour visionner vos enregistrements sur un téléviseur, vous devez disposer d'un modèle basé sur le standard PAL.
- Les programmes de télévision, les films, les cassettes vidéo et autres enregistrements peuvent être protégés par des droits d'auteur. Leur enregistrement non autorisé peut être contraire à la législation sur les droits d'auteur.

### A propos du réglage de la langue

Des captures d'écran dans votre langue sont utilisées pour illustrer les procédures d'utilisation. Si nécessaire, modifiez la langue d'affichage à l'écran avant d'utiliser votre caméscope (p. 24).

### A propos de ce mode d'emploi

- Les illustrations de l'écran LCD et du viseur reproduites dans ce mode d'emploi ont été capturées à l'aide d'un appareil photo numérique. Elles peuvent donc paraître différentes de ce que vous voyez réellement.

- La conception et les spécifications des supports d'enregistrement et d'autres accessoires peuvent être modifiées sans avis préalable.
- Les illustrations utilisées dans ce manuel sont celles du modèle DCR-DVD608E.
- Les disques mentionnés dans ce mode d'emploi sont des DVD de 8 cm.

## A propos de l'objectif Carl Zeiss

Votre caméscope est équipé d'un objectif Carl Zeiss mis au point dans le cadre d'une collaboration entre Carl Zeiss, en Allemagne, et Sony Corporation. Cet objectif garantit des images de qualité supérieure. Il adopte le système de mesure MTF pour caméscopes et offre une qualité identique à celle des objectifs Carl Zeiss. MTF= Modulation Transfer Function. La valeur indique la quantité de lumière d'un sujet entrant dans l'objectif.

### Remarques sur les symboles utilisés dans ce mode d'emploi

- Les opérations possibles dépendent du disque utilisé. Les symboles suivants sont utilisés pour indiquer le type de disque que vous pouvez utiliser selon l'opération à effectuer.

DVD  
-R

DVD  
-RW



DVD  
+RW

DVD  
+R DL

# Table des matières

A lire avant d'utiliser votre caméscope .....	2
Exemples de sujets et solutions .....	8

## Utilisation de votre caméscope

Possibilités offertes par votre caméscope .....	9
Sélection d'un disque .....	11
Utilisation de votre caméscope .....	13
«  HOME » et «  OPTION » - Profitez de deux types de menus .....	15

## Préparation

Etape 1 : Vérification des accessoires fournis .....	18
Etape 2 : Mise en charge de la batterie .....	19
Etape 3 : Mise sous tension et réglage de la date et de l'heure .....	23
Modification du réglage de la langue .....	24
Etape 4 : Préparation pour l'enregistrement .....	24
Etape 5 : Introduction d'un disque ou d'un « Memory Stick Duo » ...	26

## Enregistrement/Lecture

Enregistrement et lecture faciles (Easy Handycam) .....	29
Enregistrement .....	32
Zoom .....	34
Enregistrement audio avec davantage de présence (enregistrement ambiophonique 5.1 canaux) (DCR-DVD109E/DVD306E/	

DVD308E/DVD708E) .....	34
Enregistrement dans des endroits sombres (NightShot plus) .....	35
Réglage de l'exposition des sujets à contre-jour .....	35
Enregistrement en mode miroir .....	35
Sélectionnez le format (16:9 ou 4:3) (DCR-DVD306E/DVD308E/DVD708E) .....	36
Lecture .....	37
Utilisation du zoom de lecture .....	39
Lecture d'une série d'images fixes (diaporama) .....	39
Lecture d'une image sur un téléviseur .....	40
Faire en sorte qu'un disque puisse être lu sur d'autres appareils ou sur des lecteurs de DVD (Finalisation) .....	42

## Montage



Catégorie  (AUTRES) .....	46
Suppression d'images .....	46
Division d'une image .....	48
Création d'une liste de lecture ...	49
Copie vers un VCR ou un enregistreur DVD/HDD .....	52
Impression d'images enregistrées (imprimante compatible PictBridge) .....	54

## Utilisation d'un support d'enregistrement

Catégorie  (GERER DISQ./MEM.) .....	56
Lecture d'un disque sur d'autres appareils .....	56
Localisation du disque approprié (GUIDE SEL.DISQUE). .....	57
Suppression de toutes les scènes du disque (Formatage) .....	58

Enregistrement de scènes supplémentaires après finalisation .....	60
---	----

## Personnalisation de votre caméscope

Opérations possibles avec la catégorie  (REGLAGES) du HOME MENU .....	62
Utilisation du HOME MENU .....	62
Liste des options de la catégorie  (REGLAGES) .....	63
REGL.FILMS APP. ....	64
(Options d'enregistrement de films)	
REGL.PHOTO APP. ....	66
(Options d'enregistrement d'images fixes)	
AFF.REGL.IMAGES .....	68
(Options de personnalisation de l'affichage)	
REGL.SON/AFF. ....	69
(Options de réglage du signal sonore et de l'écran)	
REGLAGES SORTIE .....	71
(Options lors de la connexion à un autre appareil)	
REG.HOR./  LAN. ....	72
(Options de réglage de l'horloge et de la langue)	
REGL.GENERAUX .....	72
(Autres options de réglage)	
Activation des fonctions à l'aide de  OPTION MENU .....	74
Utilisation de OPTION MENU .....	74
Options d'enregistrement du OPTION MENU .....	75
Options d'affichage de OPTION MENU .....	75
Fonctions réglées dans le OPTION MENU .....	76

## Utilisation d'un ordinateur

Opérations possibles avec un ordinateur Windows .....	82
Installation du « Guide de mise en route » et du logiciel .....	84
Visualisation du « Guide de mise en route » .....	86
Utilisation d'un ordinateur Macintosh .....	87

## Dépannage

Dépannage .....	88
Indicateurs et messages d'avertissement .....	98

## Informations complémentaires

Utilisation de votre caméscope à l'étranger .....	102
Précautions et entretien .....	104
Spécifications .....	112

## Aide-mémoire

Identification des éléments et des commandes .....	116
Indicateurs affichés pendant la lecture/l'enregistrement .....	121
Glossaire .....	124
Index .....	125

# Exemples de sujets et solutions

## Prise de vue

### Fleurs en prise de vue rapprochée



- ▶ PORTRAIT ..... 78
- ▶ MISE AU PT. .... 76
- ▶ TELE MACRO ..... 76

### Enfant sur scène sous un projecteur



- ▶ PROJECTEUR.....78

### Mise au point sur le chien à gauche de l'écran



- ▶ MISE AU PT. .... 76
- ▶ MISE PT CEN. .... 76

### Feux d'artifice



- ▶ FEU D'ARTIFICE .....78
- ▶ MISE AU PT. ....76

### Piste de ski ou plage



- ▶ BACK LIGHT ..... 35
- ▶ PLAGE ..... 78
- ▶ NEIGE ..... 78

### Enfant endormi faiblement éclairé



- ▶ NightShot plus .....35
- ▶ COLOR SLOW SHTR .....79

### Vérification de votre swing de golf



- ▶ SPORTS ..... 78



# Possibilités offertes par votre caméscope

Le caméscope enregistre les données d'image sur un DVD 8 cm\*.

Ce support est plus pratique qu'une cassette vidéo et beaucoup plus polyvalent.

## Réalisation de belles prises de vue facilement

### Pas de rembobinage pour démarrer un enregistrement (p.29, 32)

Les images sauvegardées sont enregistrées dans des zones vides du disque et il n'y a par conséquent aucun risque que des enregistrements importants soient écrasés par accident.

Etant donné qu'aucun rembobinage n'est nécessaire avant un enregistrement, vous pouvez commencer les prises de vue à tout moment.

#### ⚡ Remarques

- Les images fixes peuvent uniquement être enregistrées sur un « Memory Stick Duo ».

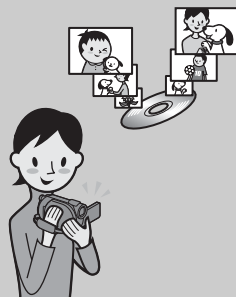

### Vous pouvez localiser une scène rapidement à l'aide d'un écran VISUAL INDEX (p.30, 37)

L'écran VISUAL INDEX vous permet de vérifier l'enregistrement d'un coup d'œil. Il vous suffit d'appuyer sur la scène que vous souhaitez visualiser.

Le disque ne s'use pas, quel que soit le nombre de lectures. Les moments précieux enregistrés sont conservés sur le disque pour longtemps.

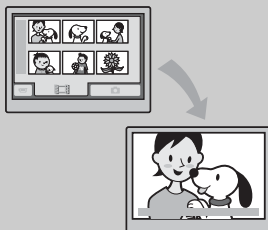

### Enregistrement au format grand écran et avec un son ambiophonique 5.1 canaux (p.34, 36)

Vous pouvez enregistrer des images grand écran de haute qualité sur un grand écran LCD affichant le même angle de vision 16:9 qu'un téléviseur grand écran. Un son ambiophonique 5.1 canaux peut également être enregistré directement sur le disque.

#### ⚡ Remarques

- Il est possible que certains modèles ne prennent pas en charge l'enregistrement en grand écran et ambiophonique 5.1 canaux.



\* DVD (Digital Versatile Disc) est un disque optique de grande capacité.

### Un disque enregistré peut être lu sur de nombreux appareils

#### Lecture sur un appareil DVD ou un lecteur DVD (p.42)

Vous pouvez lire des disques enregistrés et finalisés\*\* sur un appareil DVD, un graveur DVD ou un lecteur DVD d'ordinateur prenant en charge les disques 8 cm.

Lorsque vous finalisez un disque, vous pouvez créer des menus DVD pour permettre un accès rapide aux scènes que vous souhaitez visualiser.



#### Lecture sur un téléviseur grand écran et un système home cinéma (p.40)

Les images enregistrées au format grand écran peuvent être lues sur un téléviseur grand écran avec un effet panoramique complet. Les disques sont également enregistrés avec un son ambiophonique 5.1 canaux pour offrir un son plein sur un système home cinéma.



#### Remarques

- Il est possible que certains modèles ne prennent pas en charge l'enregistrement en grand écran et ambiophonique 5.1 canaux.

### Raccordement du caméscope à un ordinateur

#### Transfert d'image à haute vitesse (p.83)

Les données d'image peuvent être transférées rapidement vers un ordinateur sans être lues. Les ordinateurs dotés de la fonction Hi-Speed USB (USB 2.0) permettent par ailleurs un transfert d'image plus rapide.



#### Utilisation du logiciel fourni pour le montage et la copie (p.82)

Picture Motion Browser, le logiciel fourni avec votre caméscope permet de faire un montage des films ou images fixes enregistrés sur votre ordinateur pour créer un DVD original. La copie des disques est extrêmement simple et vous permet de partager les moments qui comptent pour vous avec votre famille et vos amis.

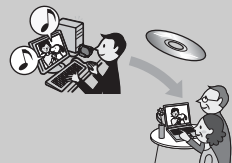

\*\* Finalisation : procédé permettant la lecture de DVD enregistrés sur d'autres appareils DVD (p.42).

# Sélection d'un disque

Votre caméscope n'est pas compatible avec les DVD-RW, DVD+RW 8 cm, les DVD-R et les DVD+R DL.

Il ne prend pas en charge les disques 12 cm.

## Durée d'enregistrement

Durée d'enregistrement prévue sur chaque face d'un disque.

La durée d'enregistrement varie selon sur le type de disques ou le mode d'enregistrement.

	Durée d'enregistrement approximative ( ) : durée d'enregistrement minimum			
Mode d'enregistrement	DVD -RW	DVD +RW	DVD -R	DVD +R DL
9M (HQ) (qualité élevée)		20 (18)		35 (32)
6M (SP) (qualité standard)		30 (18)		55 (32)
3M (LP) (lecture longue)		60 (44)		110 (80)

### Conseils

- Les valeurs telles que 9M et 6M dans le tableau indiquent le débit binaire moyen. M signifie Mbit/s.
- Si vous utilisez un disque à double face, vous pouvez enregistrer sur les deux faces du disque (p.104).

Ce caméscope utilise le format VBR (Variable Bit Rate) pour régler automatiquement la qualité d'image selon la scène à enregistrer. Cette technologie entraîne des fluctuations de la durée d'enregistrement d'un disque. Les films contenant des images en mouvement rapide et complexes sont enregistrés avec un débit binaire plus élevé, ce qui réduit la durée d'enregistrement totale.

## Format d'enregistrement pour les DVD-RW

Si vous utilisez un DVD-RW, vous pouvez choisir le format d'enregistrement du mode VIDEO ou du mode VR.









Dans ce mode d'emploi, le mode VIDEO est indiqué par **VIDEO** et le mode VR par **VR**.

<b>VIDEO</b>	Format d'enregistrement compatible avec la plupart des appareils DVD, notamment après la finalisation. En mode VIDEO, seule l'image la plus récente peut être supprimée.
<b>VR</b>	Format d'enregistrement permettant de faire un montage avec votre caméscope (en supprimant des images et en réarrangeant leur ordre). Un disque finalisé peut être lu sur des appareils DVD prenant en charge le mode VR.

Mode VIDEO et mode VR  Glossaire (p.124)

### Caractéristiques de formatage des disques

Les chiffres entre parenthèses ( ) correspondent aux numéros de page.

Types de disques et symboles	DVD-RW		DVD+RW	DVD-R	DVD+R DL
					
Symboles utilisés dans ce mode d'emploi					
	VIDEO	VR			
Les films en 16:9 (grand écran) et en 4:3 peuvent être enregistrés sur le même disque (36)	●	●	–	●	●
Suppression du dernier enregistrement (47)	●	●	●	–	–
Suppression ou montage d'enregistrements sur votre caméscope (46)	–	●	–	–	–
Utilisation répétée d'un disque même si le disque devient plein en le formatant* <sup>2</sup> (58)	●	●	●	–	–
Finalisation requise pour la lecture sur d'autres appareils (42)	●	●* <sup>1</sup>	–* <sup>3</sup>	●	●
Création d'un menu de DVD lorsque vous finalisez le disque (45)	●	–	●	●	●
Enregistrements plus longs sur une face d'un disque	–	–	–	–	●

\*<sup>1</sup> Reportez-vous au mode d'emploi de votre appareil DVD pour vérifier s'il prend en charge le mode VR des DVD-RW.

\*<sup>2</sup> Le formatage supprime tous les enregistrements et remet le support d'enregistrement à son état vide d'origine (p.58). Même si vous utilisez un nouveau disque, formatez-le avec votre caméscope (p.26).

\*<sup>3</sup> Le disque doit être finalisé pour pouvoir être lu dans le lecteur de DVD d'un ordinateur. Un DVD+RW non finalisé peut entraîner un problème de fonctionnement de l'ordinateur.

# Utilisation de votre caméscope

## ① Préparation

(Voir pages 18 à 28.) Sélectionnez le disque le plus approprié à vos besoins.



Souhaitez-vous supprimer des images ou effectuer un montage sur votre caméscope ?

Oui

Non

Souhaitez-vous supprimer des images et réutiliser le disque ?

Oui

Non

Pour un enregistrement long

DVD  
-RW

VR

DVD  
-RW

VIDEO

DVD  
+RW

DVD  
+R DL

DVD  
-R

\* Sélectionnez le format d'enregistrement et formatez le disque sur votre caméscope (p.26).

### 💡 Conseils

- Vous pouvez sélectionner le disque à partir de [GUIDE SEL.DISQUE] (p.57).

## ② Enregistrement, lecture, montage

(Voir pages 32, 37 et 46.)

Le type de disque utilisé conditionne les possibilités offertes par le caméscope (p.12).

## ③ Visualisation sur votre caméscope

(Voir pages 30 et 37.)

Vous pouvez également le raccorder à un téléviseur pour la visualisation (p.40).

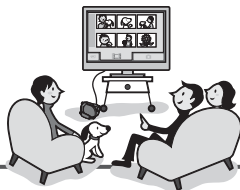

Suite

### ④ Visualisation sur un autre appareil DVD

(Voir pages 42 et 56.)

Pour visualiser un disque enregistré sur votre caméscope sur d'autres appareils DVD, vous devez d'abord le finaliser.



#### ⚡ Remarques

- Moins le volume d'enregistrement du disque est élevé, plus la finalisation du disque est longue.

Les caractéristiques d'un disque finalisé dépendent du type du disque.

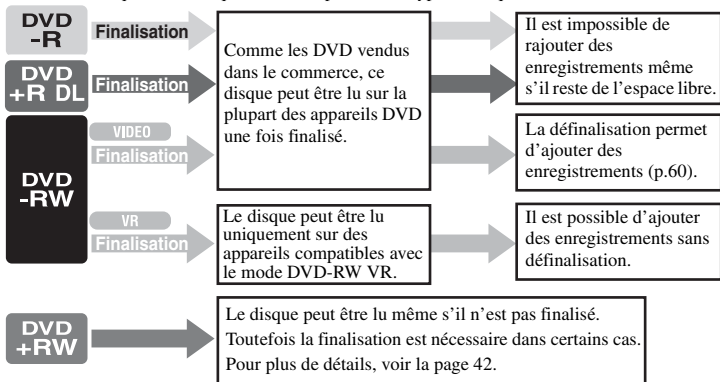

#### Compatibilité de lecture

La compatibilité de lecture n'est pas garantie avec tous les appareils DVD. Reportez-vous au mode d'emploi fourni avec l'appareil DVD ou consultez un revendeur.

# « HOME » et « OPTION »

## - Profitez de deux types de menus

«  HOME MENU » - Point de départ de toutes les opérations de votre caméscope

 (HELP)

Permet d'afficher une description de l'option (p. 16).



Catégorie

### ► Catégories et options du HOME MENU

#### Catégorie (PRISE DE VUE)

Options	Page
FILM*	33
PHOTO*	33



#### Catégorie (AFFICHER LES IMAGES)

Options	Page
VISUAL INDEX*	37
LISTE DE LECTURE	49

#### Catégorie (AUTRES)

Options	Page
SUPPRIMER*	46
MONT	48
EDITER LISTE LECT.	49
IMPRIMER	54
ORDINATEUR	82

#### Catégorie (GERER DISQ./MEM.)

Options	Page
FINALISER*	42
GUIDE SEL.DISQUE	57
 FORMATER*	58
 FORMATER*	59
DEFINALISER	60
INFO DISQUE	56

#### Catégorie (REGLAGES)

Pour personnaliser votre caméscope (p. 62).

\* Vous pouvez également régler ces options pendant l'opération Easy Handycam (p. 29). Pour connaître les options disponibles dans la catégorie  (REGLAGES), reportez-vous à la page 63.

## Utilisation du HOME MENU

- 1 Tournez le commutateur POWER pour mettre le caméscope sous tension.

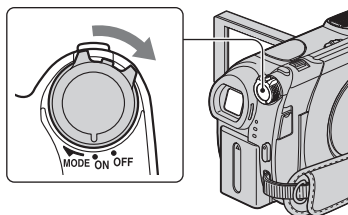

- 2 Appuyez sur **↑** (HOME) **A** (ou sur **B**).

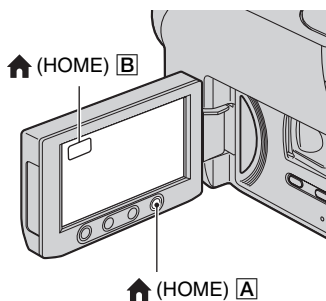

- 3 Appuyez sur la catégorie que vous souhaitez utiliser.

Exemple : catégorie **AUTRES** (AUTRES)



- 4 Appuyez sur l'option que vous souhaitez utiliser.

Exemple : [MONT]

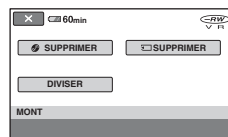

- 5 Poursuivez l'opération en suivant le guide affiché à l'écran.

## Pour masquer l'écran HOME MENU

Appuyez sur **×**.

## Pour obtenir des informations sur la fonction de chaque option de HOME MENU - HELP

- ① Appuyez sur **↑** (HOME).  
HOME MENU s'affiche.



- ② Appuyez sur **?** (HELP).  
Le bas du bouton **?** (HELP) devient orange.





- ③ Appuyez sur l'option dont vous souhaitez connaître le contenu.



Lorsque vous appuyez sur une option, l'explication correspondante s'affiche à l'écran.

Pour utiliser l'option, appuyez sur [OUI], sinon, appuyez sur [NON].

## Pour désactiver HELP

Appuyez à nouveau sur [?] (HELP) à l'étape 2.

## Utilisation du OPTION MENU

Il suffit d'appuyer sur l'écran pendant l'enregistrement ou la lecture pour afficher les fonctions disponibles à ce moment-là. Il vous est facile d'effectuer différents réglages. Pour plus d'informations, reportez-vous à la page 74.

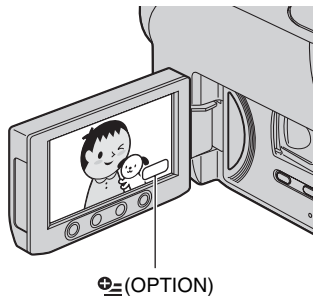

## Etape 1 : Vérification des accessoires fournis

Assurez-vous que tous les accessoires indiqués ci-dessous sont fournis avec votre caméscope.

Le chiffre entre parenthèses indique la quantité totale d'accessoires de ce type fournis.

Adaptateur secteur (1) (p. 19)

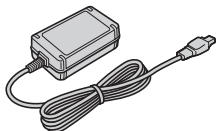

Cordon d'alimentation (1) (p. 19)



Câble de raccordement A/V (1) (p. 40, 52)



Câble USB (1) (p. 54)

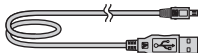

Télécommande sans fil (DCR-DVD306E/  
DVD308E/DVD708E) (1) (p. 119)



Une pile bouton au lithium est déjà installée.

Batterie rechargeable NP-FH40 (1) (p. 19)

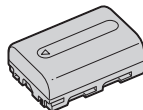

CD-ROM « Handycam Application  
Software » (1) (p. 82)

Mode d'emploi du caméscope (ce manuel)  
(1)

## Etape 2 : Mise en charge de la batterie

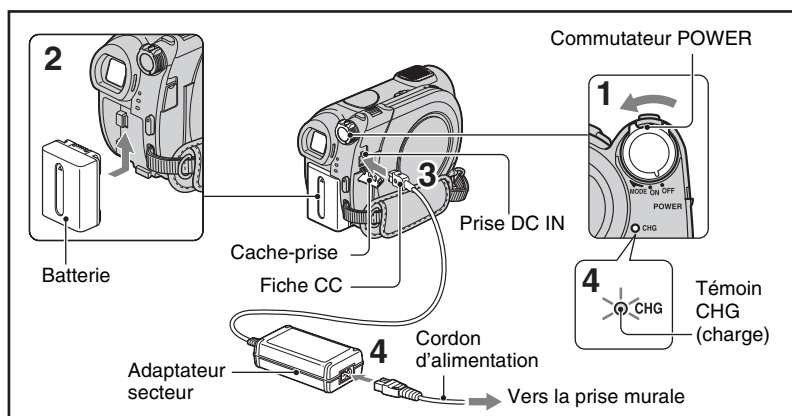

**Vous pouvez charger la batterie « InfoLITHIUM » (série H) (p. 107) après l'avoir fixée sur votre caméscope.**

### Remarques

- Utilisez uniquement une batterie « InfoLITHIUM » série H.

**1** Tournez le commutateur POWER dans le sens de la flèche, sur la position OFF (CHG) (réglage par défaut).

**2** Fixez la batterie en la faisant glisser dans le sens de la flèche jusqu'au dé clic.

**3** Connectez l'adaptateur secteur à la prise DC IN de votre caméscope.

Ouvrez le cache-prise et raccordez la fiche DC à l'adaptateur secteur.

Faites correspondre le repère ▲ de la fiche DC avec le repère ▲ de votre caméscope.

**4** Raccordez le cordon d'alimentation à l'adaptateur secteur et à la prise murale.

Le témoin CHG (charge) s'allume et la charge commence. Le témoin CHG (charge) s'éteint lorsque la batterie est entièrement chargée.

**5** Débranchez l'adaptateur secteur de la prise DC IN du caméscope.

### Remarques

- Débranchez l'adaptateur secteur de la prise DC IN en tenant à la fois le caméscope et la fiche DC.

## Etape 2 : Mise en charge de la batterie (Suite)

### Pour retirer la batterie

Tournez le commutateur POWER vers la position OFF (CHG).

Faites glisser la manette de déblocage BATT (batterie) et retirez la batterie.

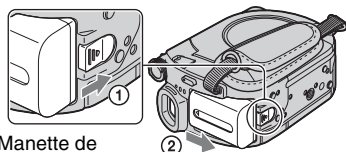

Manette de déblocage BATT (batterie)

### Remarques

- Lorsque vous retirez la batterie ou l'adaptateur secteur, vérifiez que le témoin (Film)/ (Fixe) (p. 23) est éteint.

### Avant de ranger la batterie

Déchargez complètement la batterie avant de la ranger pour une période prolongée.

### Pour utiliser une source d'alimentation externe

Effectuez les raccordements comme lorsque vous chargez la batterie. Dans ce cas, la batterie ne se décharge pas.

### Pour vérifier l'autonomie de la batterie (Informations sur la batterie)

Réglez le commutateur POWER sur OFF (CHG), puis appuyez sur DISP/BATT INFO.

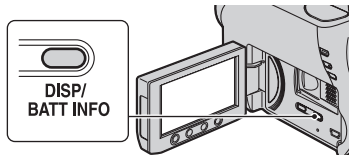

Après quelques instants, la durée approximative d'enregistrement et les informations relatives à la batterie s'affichent pendant 7 secondes environ. Pour visualiser les informations relatives à la batterie pendant environ 20 secondes, appuyez de nouveau sur DISP/BATT INFO pendant que les informations sont affichées.

Autonomie de la batterie (approximative)

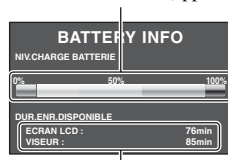

Capacité d'enregistrement (approximative)

### Temps de charge

Temps approximatif (en minutes) nécessaire à la recharge complète d'une batterie totalement déchargée.

Batterie	Temps de charge
NP-FH40 (fournie)	125
NP-FH50	135
NP-FH70	170
NP-FH100	390

### Durée d'enregistrement

Temps approximatif (en minutes) disponible lors de l'utilisation d'une batterie en pleine charge.

**DCR-DVD106E/DVD108E/DVD608E**

Batterie	Durée d'enregistrement continu	Durée d'enregistrement type*
NP-FH40 (fournie)	95	45
	100	50
NP-FH50	110	50
	120	55
NP-FH70	235	110
	255	120
NP-FH100	545	260
	590	285

**DCR-DVD109E**

Batterie	Durée d'enregistrement continu	Durée d'enregistrement type*
NP-FH40 (fournie)	90	45
	100	50
NP-FH50	105	50
	115	55
NP-FH70	230	110
	245	115
NP-FH100	525	250
	565	270

**DCR-DVD306E/DVD308E/DVD708E**

Batterie	Durée d'enregistrement continu	Durée d'enregistrement type*
NP-FH40 (fournie)	85	40
	95	45
	95	45
NP-FH50	100	50
	110	50
	110	50

Batterie	Durée d'enregistrement continu	Durée d'enregistrement type*
NP-FH70	215	105
	235	110
	235	110
NP-FH100	495	235
	545	260
	545	260

\* La durée d'enregistrement type correspond à des prises de vue avec marche/arrêt, utilisation du zoom et mise sous/hors tension répétées.

**Remarques**

- Durées mesurées avec le mode d'enregistrement [SP] dans les conditions suivantes :  
Ligne du haut : lorsque le rétroéclairage de l'écran LCD est allumé.  
Ligne du milieu : lorsque le rétroéclairage de l'écran LCD est éteint (DCR-DVD306E/DVD308E/DVD708E).  
Ligne du bas : durée d'enregistrement lorsque vous utilisez le viseur avec le panneau LCD fermé.

**Durée de lecture**

Temps approximatif (en minutes) disponible lors de l'utilisation d'une batterie en pleine charge.

**DCR-DVD106E/DVD108E/DVD608E**

Batterie	Panneau LCD ouvert	Panneau LCD fermé
NP-FH40 (fournie)	120	135
NP-FH50	140	155
NP-FH70	300	330
NP-FH100	695	760

## Etape 2 : Mise en charge de la batterie (Suite)

### DCR-DVD109E



Batterie	Panneau LCD ouvert	Panneau LCD fermé
NP-FH40 (fournie)	110	125
NP-FH50	130	145
NP-FH70	280	315
NP-FH100	635	725

### DCR-DVD306E/DVD308E/DVD708E

Batterie	Panneau LCD ouvert*	Panneau LCD fermé
NP-FH40 (fournie)	110	125
NP-FH50	130	145
NP-FH70	280	315
NP-FH100	635	725

\* Lorsque le rétroéclairage de l'écran LCD est allumé.

### Remarques sur la batterie

- Avant de changer la batterie, tournez le commutateur POWER sur OFF (CHG) et éteignez le témoin  (Film) /  (Fixe) (p. 23).
- Le témoin CHG (charge) clignote pendant la charge ou les Informations sur la batterie (p. 20) ne s'affichent pas correctement dans les conditions suivantes :
  - La batterie n'est pas correctement installée.
  - La batterie est endommagée.
  - La batterie est usée. (Pour les informations sur la batterie uniquement)
- La batterie ne fournit aucune alimentation lorsque l'adaptateur secteur est raccordé à la prise DC IN de votre caméscope, même si le cordon d'alimentation est débranché de la prise secteur.
- Si vous fixez une lampe vidéo (en option), nous vous recommandons d'utiliser une batterie NP-FH70/NP-FH100 (DCR-DVD306E/DVD308E/DVD708E).
- Il est déconseillé d'utiliser une batterie NP-FH30, qui permet uniquement de courtes durées d'enregistrement et de lecture, sur votre caméscope.

### Remarque sur la durée de charge/lecture/prise de vue

- Durées mesurées avec le caméscope à une température de 25 °C (température recommandée comprise entre 10 et 30 °C).
- La durée de prise de vue et de lecture est raccourcie lorsque vous utilisez votre caméscope à basse température.
- La durée de prise de vue et de lecture est raccourcie en fonction des conditions d'utilisation de votre caméscope.

### Remarque sur l'adaptateur secteur

- Raccordez l'adaptateur secteur à une prise murale située à proximité et facilement accessible. En cas de problème avec l'adaptateur, coupez immédiatement l'alimentation en débranchant la fiche de la prise murale.
- N'utilisez pas l'adaptateur secteur dans un endroit exigü, notamment entre un mur et un meuble.
- Ne court-circuitez pas la fiche CC de l'adaptateur secteur ou les bornes de la batterie avec un objet métallique. Cela pourrait entraîner un problème de fonctionnement.
- L'appareil n'est pas déconnecté de la source d'alimentation secteur tant qu'il est branché sur la prise murale, même s'il est mis hors tension.

# Etape 3 : Mise sous tension et réglage de la date et de l'heure

Procédez au réglage de la date et de l'heure la première fois que vous utilisez le caméscope. Si vous ne réglez pas la date et l'heure, l'écran [REGL.HORLOGE] s'affiche chaque fois que vous mettez le caméscope sous tension ou que vous modifiez la position du commutateur POWER.

Commutateur POWER

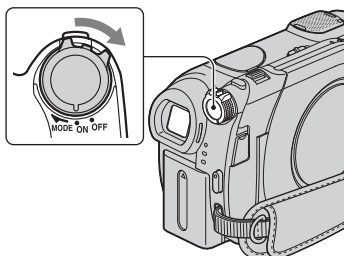

**1** Tout en appuyant sur la touche verte, tournez plusieurs fois le commutateur POWER dans le sens de la flèche jusqu'à ce que les différents témoins s'allument.

 (Film) : pour enregistrer des films

 (Fixe) : pour enregistrer des images fixes

L'écran [REGL.HORLOGE] apparaît.

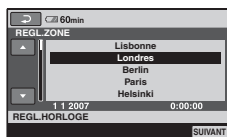

**2** Sélectionnez la zone géographique de votre choix à l'aide de ▲/▼, puis appuyez sur [SUIVANT].

**3** Réglez [HEURE ETE], puis appuyez sur [SUIVANT].

**4** Réglez [A] (année) à l'aide de ▲/▼.



**5** Sélectionnez [M] à l'aide de ◀/▶, puis réglez le mois avec ▲/▼.

**6** Réglez [J] (jour), les heures et les minutes de la même façon, puis appuyez sur [SUIVANT].

**7** Vérifiez que l'horloge est correctement réglée, puis appuyez sur [OK].

L'horloge démarre.

Vous pouvez régler n'importe quelle année jusqu'à l'année 2037.

## Pour mettre l'appareil hors tension

Tournez le commutateur POWER en mode OFF (CHG).

## Réinitialisation de la date et de l'heure

Sélectionnez  (HOME) →

 (REGLAGES) → [REG.HOR./

 LAN.] → [REGL.HORLOGE] et réglez la date et l'heure.

## Etape 3 : Mise sous tension et réglage de la date et de l'heure (Suite)

### Remarques

- Si vous n'utilisez pas votre caméscope pendant **environ 3 mois**, la batterie rechargeable intégrée se décharge et les réglages de la date et de l'heure peuvent s'effacer de la mémoire. Dans ce cas, rechargez la batterie rechargeable, puis réglez de nouveau la date et l'heure (p. 112).
- Un délai de quelques secondes s'écoule après la mise sous tension, avant que votre caméscope ne soit prêt pour l'enregistrement. Vous ne pouvez pas utiliser votre caméscope pendant ce temps là.
- A l'achat, le caméscope est réglé pour que l'alimentation soit automatiquement coupée si vous le laissez inutilisé pendant environ 5 minutes, ceci afin d'économiser la batterie ([ARRET AUTO], p. 73).

### Conseils

- La date et l'heure n'apparaissent pas pendant l'enregistrement, mais elles sont automatiquement enregistrées sur le disque et peuvent être affichées pendant la lecture. (Reportez-vous à la page 68 pour [CODE DONNEES].)
- Pour obtenir plus d'informations sur les « Fuseaux horaires dans le monde entier », reportez-vous à la page 103.
- Si les boutons de l'écran tactile ne fonctionnent pas correctement, réglez l'écran LCD ([ETALONNAGE], p. 110).

## Modification du réglage de la langue

Vous pouvez changer la langue des indications à l'écran.

Appuyez sur **HOME** → **REGLAGES** → [REG.HOR./ALAN.] → [REGL.LANGUE], puis sélectionnez la langue de votre choix.

## Etape 4 : Préparation pour l'enregistrement

### Ouverture du capuchon d'objectif

Faites glisser le commutateur LENS COVER sur OPEN.

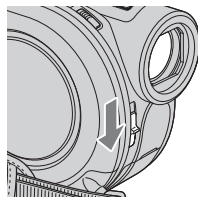

Après l'enregistrement, réglez le commutateur LENS COVER sur CLOSE pour refermer le capuchon d'objectif.

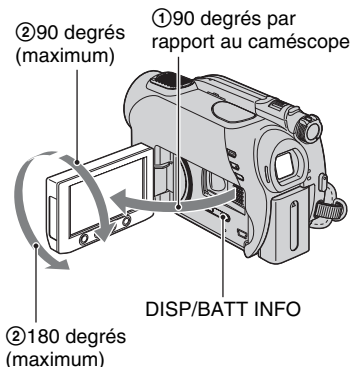

### Panneau LCD

Ouvrez le panneau LCD à 90 degrés par rapport au caméscope (①), puis faites-le pivoter jusqu'à obtenir l'angle le mieux adapté à la lecture ou à la prise de vue (②).





## Pour désactiver le rétroéclairage de l'écran LCD et prolonger la durée de vie de la batterie (DCR-DVD306E/DVD308E/DVD708E)

Maintenez la touche DISP/BATT INFO enfoncée pendant quelques secondes jusqu'à ce que  apparaisse. Ce réglage est pratique lorsque vous utilisez votre caméscope en pleine lumière ou si vous souhaitez économiser la batterie. L'image enregistrée n'est pas affectée par ce réglage. Pour allumer le rétroéclairage de l'écran LCD, maintenez la touche DISP/BATT INFO enfoncée pendant quelques secondes jusqu'à ce que  disparaisse.

### Remarques

- Au moment d'ouvrir ou de régler le panneau LCD, n'appuyez pas fortuitement sur les boutons du cadre LCD.

### Conseils

- Si vous ouvrez le panneau LCD à 90 degrés par rapport au caméscope et si vous le faites pivoter à 180 degrés du côté de l'objectif, vous pouvez le fermer avec l'écran LCD orienté vers l'extérieur. Cette position est très pratique pour la lecture.
- Dans HOME MENU, appuyez sur  (REGLAGES) → [REGL.SON/AFF.] → [LUMI.LCD] (p. 69) pour régler la luminosité de l'écran LCD.
- Les informations s'affichent ou sont masquées (affichage ↔ aucun affichage) à chaque fois que vous appuyez sur DISP BATT/INFO.

## Viseur

Vous pouvez visionner les images dans le viseur pour économiser la batterie ou lorsque la qualité de l'image affichée sur l'écran LCD est mauvaise.

### Viseur

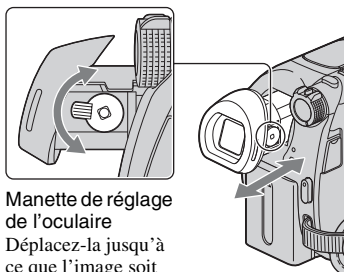

### Manette de réglage de l'oculaire

Déplacez-la jusqu'à ce que l'image soit claire.

### Conseils

- Vous pouvez régler la luminosité du rétroéclairage du viseur en sélectionnant  (REGLAGES) → [REGL.SON/AFF.] → [AR-PL VISEUR] dans HOME MENU (p. 70).

# Etape 5 : Introduction d'un disque ou d'un « Memory Stick Duo »

## Disque

Un DVD-RW, DVD+RW, DVD-R ou DVD+R DL neuf de 8 cm est requis pour l'enregistrement (p. 11).

### Remarques

- Essayez au préalable toute poussière ou trace de doigt sur le disque à l'aide d'un chiffon doux (p.105).

**1** Vérifiez que votre caméscope est sous tension.

**2** Tournez le commutateur OPEN du couvercle du disque dans le sens de la flèche (OPEN ►).

[OUVERTURE EN PREPA] apparaît sur l'écran LCD.

Le couvercle du disque s'ouvre automatiquement.

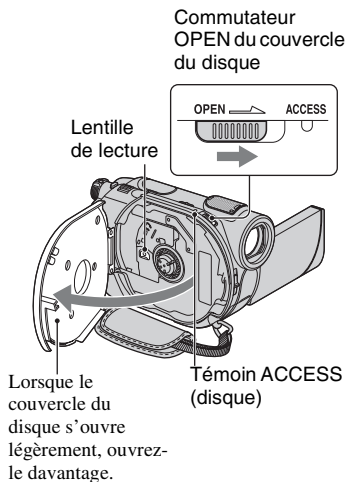

**3** Placez le disque, face d'enregistrement orientée vers le caméscope, et appuyez sur son centre jusqu'au dé clic.

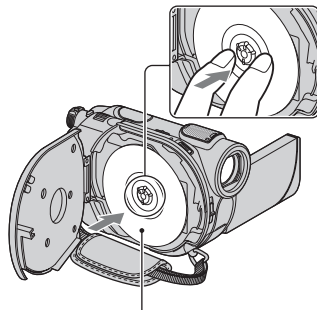

Lorsque vous utilisez un disque à une seule face, placez le disque étiquette orientée vers le haut.

**4** Fermez le couvercle du disque.

[ACCES AU DISQUE] apparaît sur l'écran LCD.

L'identification du disque par le caméscope peut prendre un certain temps.

### ■ DVD-RW/DVD+RW

Un écran apparaît pour vous demander si vous voulez utiliser le [GUIDE SEL.DISQUE]. Le [GUIDE SEL.DISQUE] vous permet de formater le disque en suivant le guide affiché à l'écran. Si vous ne souhaitez pas l'utiliser, passez à l'étape 5.

### ■ DVD-R/DVD+R DL

Vous pouvez commencer l'enregistrement dès que [ACCES AU DISQUE] disparaît de l'écran LCD. Vous n'avez pas besoin d'effectuer les étapes suivant l'étape 5.

## 5 Appuyez sur l'option qui vous convient sur l'écran.

### ■ DVD-RW

Sélectionnez le format d'enregistrement [VIDEO] ou [VR] (p. 11), puis appuyez sur **[OK]**.

### ■ DVD+RW

Sélectionnez le format d'image du film [FORMAT 16:9] ou [4:3], puis appuyez sur **[OK]**.

## 6 Appuyez sur [OUI].

## 7 Appuyez sur **[OK]** lorsque [Terminé.] s'affiche.

Une fois le disque formaté, vous pouvez commencer à enregistrer.

### 💡 Conseils

- Lorsque vous utilisez un DVD-RW alors que Easy Handycam (p. 29) est activé, le format d'enregistrement devient VIDEO.

### Pour retirer le disque

- ① Effectuez les étapes 1 et 2 pour ouvrir le couvercle du disque.
- ② Appuyez sur les ergots maintenant le disque en place au centre du compartiment du disque, puis retirez le disque en le tenant par le bord.

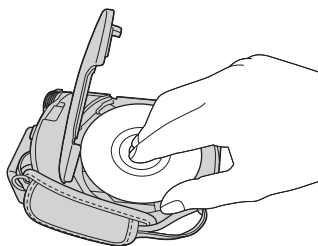

### ⚠ Remarques

- Lors de l'ouverture ou de la fermeture du couvercle du disque, veillez à ne pas gêner l'opération avec la main ou des objets, etc. Déplacez la bandoulière vers l'arrière de l'appareil, puis ouvrez ou fermez le couvercle du disque.
- Si vous coincez la bandoulière lors de la fermeture du couvercle du disque, cela risque de causer un problème de fonctionnement du caméscope.
- Ne touchez pas la face d'enregistrement du disque ou la lentille de lecture (p.110). Si vous utilisez un disque à double face, veillez à effacer toute trace de doigt de sa surface.
- Si vous fermez le couvercle du disque avec le disque placé de manière incorrecte, cela risque d'entraîner un problème de fonctionnement du caméscope.
- Ne débranchez pas les sources d'alimentation pendant le formatage.
- Evitez tout choc ou vibration du caméscope :
  - lorsque le témoin ACCESS est allumé ;
  - lorsque le témoin ACCESS clignote ;
  - lorsque [ACCES AU DISQUE] ou [OUVERTURE EN PREPA] est affiché sur l'écran LCD.
- Suivant l'état ou le contenu du disque, le retrait du disque peut prendre un certain temps.
- Le retrait du disque peut prendre jusqu'à 10 minutes si ce dernier est endommagé ou souillé de traces de doigts, etc. Dans ce cas, le disque risque d'être endommagé.

### Conseils

- Vous pouvez retirer le disque lorsqu'une source d'alimentation est branchée au caméscope, même si votre caméscope est hors tension. Toutefois, l'opération de détection du disque (étape 4) ne démarre pas.
- Pour supprimer toutes les images préalablement enregistrées sur un DVD-RW/DVD+RW, afin de pouvoir le réutiliser pour enregistrer de nouvelles images, reportez-vous à la section « Suppression de toutes les scènes du disque (Formatage) » à la page 58.
- Vous pouvez vérifier que vous utilisez le disque approprié à l'aide du [GUIDE SEL.DISQUE] dans HOME MENU (page 57).

### “Memory Stick Duo”

Vous pouvez uniquement utiliser des « Memory Stick Duo » portant le symbole MEMORY STICK DUO ou MEMORY STICK PRO DUO (p. 105).

### Conseils

- Le nombre d'images pouvant être enregistrées varie selon la qualité ou la taille des images. Pour plus d'informations, reportez-vous à la page 66.

### Pour éjecter un « Memory Stick Duo »

Appuyez légèrement une seule fois sur le « Memory Stick Duo », puis sortez-le de la fente.

### Remarques

- N'essayez pas sortir le « Memory Stick Duo » en forçant. Vous risqueriez de l'endommager.
- Si le témoin d'accès est allumé ou clignote, votre caméscope est occupé à lire ou à enregistrer des données. Ne secouez pas le caméscope et ne le soumettez pas à des chocs, ne coupez pas l'alimentation, n'éjectez pas le « Memory Stick Duo » et ne retirez pas la batterie. Sinon, les données d'image risquent d'être endommagées.
- Si vous insérez le « Memory Stick Duo » dans la fente dans le mauvais sens, le « Memory Stick Duo », la fente pour « Memory Stick Duo » ou les données d'image risquent d'être endommagés.

---

## 1 Ouvrez le panneau LCD.

---

## 2 Insérez le « Memory Stick Duo » dans la fente pour « Memory Stick Duo » dans le bon sens jusqu'au déclic.

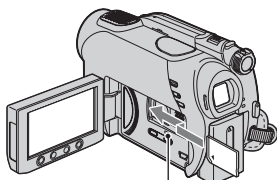

Témoin d'accès  
(« Memory Stick Duo »)



# Enregistrement et lecture faciles (Easy Handycam)

L'opération Easy Handycam permet d'automatiser quasiment tous les réglages de sorte que vous pouvez exécuter des opérations d'enregistrement ou de lecture sans réglage détaillé. La taille de la police à l'écran est alors plus grande ce qui facilite la lecture.

Ouvrez le capuchon d'objectif (p. 24)

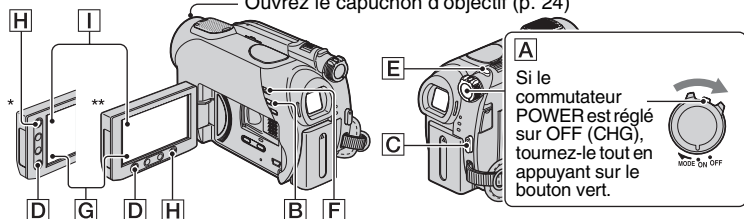

\* DCR-DVD106E/DVD108E/DVD109E/DVD608E

\*\* DCR-DVD306E/DVD308E/DVD708E

## Films



- 1 Tournez le commutateur POWER [A] jusqu'à ce que le témoin (Film) s'allume.



- 2 Appuyez sur EASY [B].



**EASY** apparaît sur l'écran LCD.

- 3 Appuyez sur START/STOP [C] ou [D] pour lancer l'enregistrement\*.



[VEILLE] → [ENR.]

Pour arrêter l'enregistrement, appuyez de nouveau sur START/STOP.

## Images fixes



- 1 Tournez le commutateur POWER [A] jusqu'à ce que le témoin (Fixe) s'allume.



- 2 Appuyez sur EASY [B].



**EASY** apparaît sur l'écran LCD.

- 3 Appuyez sur PHOTO [E] pour enregistrer une image fixe\*\*.

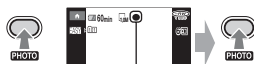

Clignote → S'allume

Appuyez légèrement sur la touche PHOTO [E] pour régler la mise au point.

Foncez complètement la touche PHOTO [E] pour enregistrer l'image fixe.

\* Les films sont enregistrés en mode d'enregistrement [SP].

\*\* Les images fixes sont enregistrées avec la qualité [HAUTE] sur le « Memory Stick Duo ».

## Visualisation de films/d'images fixes enregistré(s)

**1** Tournez le commutateur POWER **A** pour mettre le caméscope sous tension.

**2** Appuyez sur **▶** (AFFICHER LES IMAGES) **F** (ou sur **G**).

L'écran VISUAL INDEX s'affiche sur l'écran LCD. (L'affichage de l'écran VISUAL INDEX peut prendre un certain temps.)

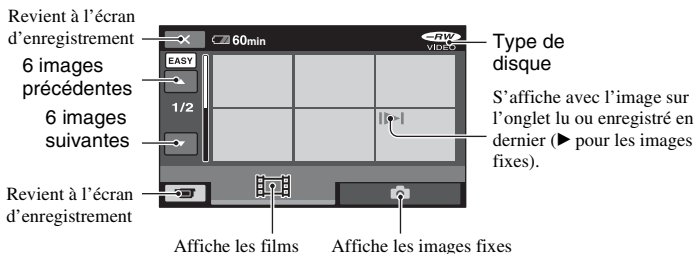

**3** Lancez la lecture.

### Films :

Appuyez sur **■**, puis appuyez sur le film que vous souhaitez visualiser.

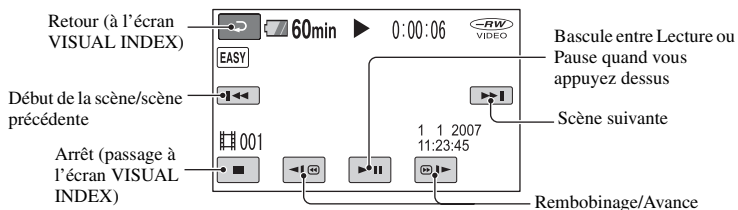





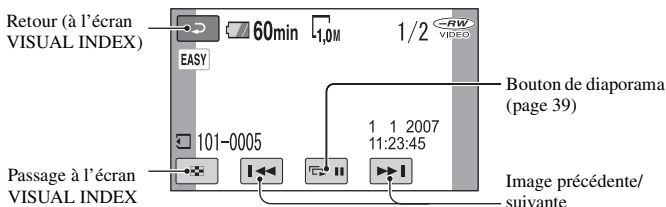

## Images fixes :

Appuyez sur , puis appuyez sur l'image fixe que vous souhaitez visualiser.





\* [CODE DONNEES] est fixé à [DATE/HEURE] (p. 68).



## Conseils

- L'écran revient à l'écran VISUAL INDEX lorsque les films à partir de celui que vous avez sélectionné jusqu'à la fin de la liste sont tous lus.
- Vous pouvez réduire la vitesse de lecture en appuyant sur   en cours de pause.
- Vous pouvez également régler le volume en sélectionnant  (HOME) →  (REGLAGES) →  [REGLAGES SON] → [VOLUME], puis avec  / .

## Pour annuler l'opération Easy Handycam

Appuyez à nouveau sur EASY .  disparaît de l'écran.

## Réglages du menu pendant l'opération Easy Handycam

Appuyez sur  (HOME)  (ou ) pour afficher les options de menu disponibles pour les changements de réglage (p.15, 62).

## Remarques

- En cours d'opération Easy Handycam, vous ne pouvez pas supprimer de films ni effectuer de montage sur le disque.
- La plupart des options de menu reviennent automatiquement aux réglages par défaut. Les réglages de certaines options de menus sont fixes. Pour plus de détails, reportez-vous à la page 88.
- Les DVD-RW sont formatés en mode VIDEO (p. 11).
-  (OPTION) n'apparaît pas.
- Annulez l'opération Easy Handycam si vous souhaitez ajouter des effets à des images ou changer les réglages.

## Touches inopérantes pendant l'opération Easy Handycam

Certaines touches/fonctions ne peuvent pas être utilisées pendant l'opération Easy Handycam étant donné qu'elles sont activées automatiquement (p. 88). [Incompatible avec la fonction Easy Handycam.] peut s'afficher si vous tentez de réaliser des opérations non disponibles pendant l'opération Easy Handycam.

## Visualisation des films d'un disque sur d'autres appareils (Finalisation)

Pour visualiser des films enregistrés sur un disque sur un lecteur DVD ou un ordinateur, vous devez « finaliser » le disque. Pour obtenir des informations détaillées sur l'opération de finalisation, reportez-vous à la page 42.

## Remarques

- Pour un DVD-R ou un DVD+R DL, vous ne pouvez pas réutiliser le disque ou enregistrer de films supplémentaires sur le disque après l'avoir finalisé, même s'il reste de la place sur le disque.
- Pendant l'opération Easy Handycam, le menu DVD est fixé sur [STYLE1].
- En cours d'opération Easy Handycam, vous ne pouvez pas enregistrer de scènes supplémentaires sur un disque finalisé (p. 60).

# Enregistrement

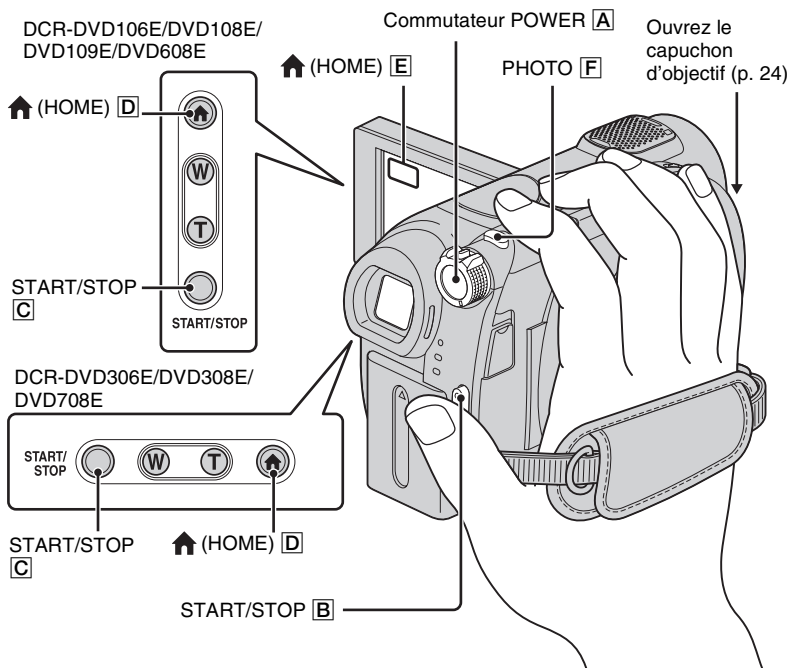

## Réglage de la sangle

Réglez et attachez la sangle comme illustré et tenez votre caméscope correctement.

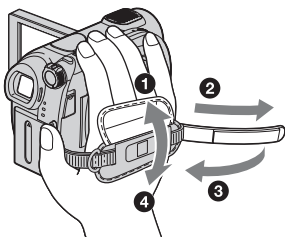

## Remarques

- Si le témoin d'accès (page 26, 28) est allumé une fois l'enregistrement terminé, cela signifie que des données sont encore en cours d'écriture sur le disque ou le « Memory Stick Duo ». N'appliquez pas de choc ou de vibration à votre caméscope et ne débranchez pas la batterie ou l'adaptateur secteur.



## Films



Les films sont enregistrés sur le disque.  
Pour connaître la durée d'enregistrement,  
reportez-vous à la page page 11.

- 1 Tournez le commutateur POWER [A] jusqu'à ce que le témoin (Film) s'allume.



- 2 Appuyez sur START/STOP [B] (ou [C]).



START/  
STOP

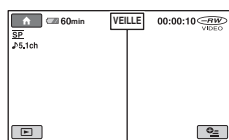

[VEILLE] → [ENR.]

Pour arrêter l'enregistrement, appuyez de nouveau sur START/STOP.

## Images fixes



Les images fixes sont enregistrées sur le  
« Memory Stick Duo ». Pour connaître le  
nombre d'images fixes pouvant être  
enregistrées, reportez-vous à la page 66.

- 1 Tournez le commutateur POWER [A] jusqu'à ce que le témoin (Fixe) s'allume.



- 2 Appuyez sur PHOTO [F].



PHOTO

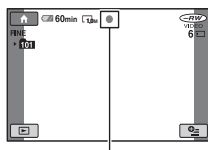

PHOTO

Clignote → S'allume

Appuyez légèrement  
pour régler la mise  
au point

Enfoncez  
complètement la  
touche pour  
enregistrer

s'affiche à côté de . Lorsque  
 disparaît, l'image a été enregistrée.

## Pour passer en mode d'enregistrement de film à l'aide de la touche (HOME) [D] (ou [E])

Appuyez sur (PRISE DE VUE) dans  
le HOME MENU → [FILM] ou [PHOTO].

## Enregistrement (Suite)

### Zoom

Vous pouvez agrandir les images conformément aux agrandissements qui figurent dans le tableau ci-dessous.

(zoom optique)

DCR-DVD106E/DVD108E/ DVD109E/DVD608E	40 ×
DCR-DVD306E/DVD308E/ DVD708E	25 ×

Le grossissement peut être réglé à l'aide de la manette de zoom ou de la touche de zoom située sur le cadre LCD.

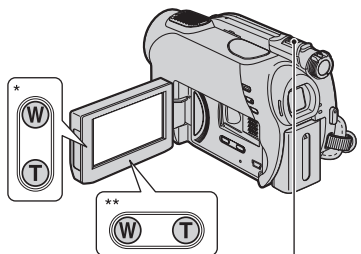

**Plan plus large :**  
(Grand angle)

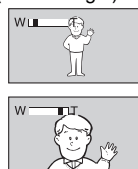

**Gros plan :** (Téléobjectif)

\* DCR-DVD106E/DVD108E/DVD109E/  
DVD608E

\*\* DCR-DVD306E/DVD308E/DVD708E

Déplacez légèrement la manette de zoom motorisé pour ralentir le zoom. Déplacez-la davantage pour accélérer le zoom.

### Remarques

- [STEADYSHOT] ne pourra peut être pas diminuer le flou de l'image de la manière souhaitée si la manette de zoom est placée sur T (Téléobjectif).
- Conservez le doigt sur la manette de zoom motorisé. Si vous retirez le doigt de la manette de zoom motorisé, le son de fonctionnement de la manette de zoom motorisé risque d'être également enregistré.
- Vous ne pouvez pas modifier la vitesse de zoom avec les touches de zoom situées sur le cadre LCD.
- Pour maintenir une mise au point nette, la distance minimale requise entre votre caméscope et le sujet est d'environ 1 cm pour le grand angle et d'environ 80 cm pour le téléobjectif.

### Conseils

- Grâce au [ZOOM NUM.] (p. 65), vous pouvez effectuer des zooms supérieurs à l'agrandissement indiqué dans le tableau.

### Enregistrement audio avec davantage de présence (enregistrement ambiophonique 5.1 canaux) (DCR-DVD109E/DVD306E/DVD308E/DVD708E)

Le son enregistré par le microphone 4 canaux intégré est converti en son ambiophonique 5.1 canaux et enregistré.

Microphone intégré

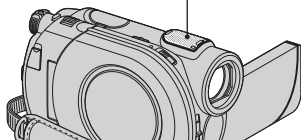



Dolby Digital 5.1 Creator est installé sur votre caméscope, afin de permettre un enregistrement audio ambiophonique 5.1 canaux. Obtenez un son réaliste lors de la lecture de disques sur des appareils compatibles avec le son ambiophonique 5.1 canaux.

Dolby Digital 5.1 Creator, son ambiophonique 5.1 canaux  Glossaire (p.124)

### Remarques

- Le son 5.1 canaux est converti au format 2 canaux lors de la lecture sur votre caméscope.
- 5.1ch s'affiche à l'écran pendant l'enregistrement/la lecture au format 5.1 canaux.

## Enregistrement dans des endroits sombres (NightShot plus)

Port infrarouge



Faites glisser le commutateur NIGHTSHOT PLUS en mode ON. (  apparaît.)

### Remarques

- Les fonctions NightShot plus et Super NightShot plus utilisent un éclairage infrarouge. Par conséquent, ne couvrez pas le port infrarouge avec les doigts ou des objets et retirez le convertisseur (en option).
- Faites la mise au point manuellement ([MISE AU PT.], p. 76) lorsque la mise au point automatique se fait difficilement.
- N'utilisez pas les fonctions NightShot plus et Super NightShot plus dans des endroits lumineux. Cela pourrait entraîner un problème de fonctionnement.

### Conseils

- Pour enregistrer une image plus lumineuse, utilisez la fonction Super NightShot plus (p. 79). Pour enregistrer un film avec des couleurs plus proches de celles d'origine, utilisez la fonction Color Slow Shutter (p. 79).

## Réglage de l'exposition des sujets à contre-jour

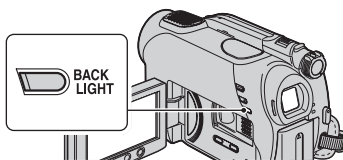

Pour régler l'exposition des sujets à contre-jour, appuyez sur BACK LIGHT pour afficher . Pour annuler la fonction de compensation du contre-jour, appuyez de nouveau sur BACK LIGHT.

## Enregistrement en mode miroir

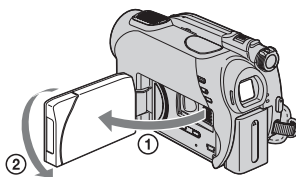

Ouvrez le panneau LCD à 90 degrés par rapport au caméscope (①), puis faites-le pivoter à 180 degrés du côté de l'objectif (②).

### Conseils

- Une image en miroir du sujet s'affiche sur l'écran LCD, mais l'image enregistrée est normale.
- Lors d'un enregistrement en mode miroir, les images ne sont pas affichées dans le viseur.

### Sélectionnez le format (16:9 ou 4:3) (DCR-DVD306E/DVD308E/DVD708E)

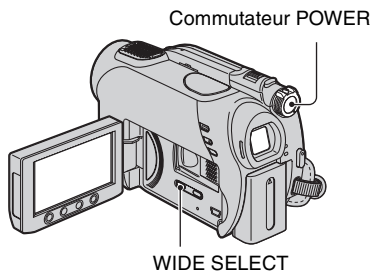

#### ⚠ Remarques

- La taille de l'image est [0,7M] (16:9) ou [1,0M] (4:3) maximum.

#### 💡 Conseils

- Reportez-vous à la page 66 pour connaître le nombre d'images fixes pouvant être enregistrées.
- Avec le DCR-DVD106E/DVD108E/DVD109E/DVD608E, vous pouvez changer le format d'image des films dans le HOME MENU. Pour plus d'informations, reportez-vous à la page 64.

### Pour sélectionner le format d'image des films

- ① Tournez le commutateur POWER jusqu'à ce que le témoin  (Film) s'allume.
- ② Appuyez plusieurs fois sur WIDE SELECT pour sélectionner le format d'image approprié.

#### 💡 Conseils

- Les différences d'angle de vue entre 16:9 (écran large) et 4:3 varient en fonction de la position de zoom.
- Lorsque vous visualisez le film à partir d'un téléviseur, réglez [FORMAT TV] sur [16:9] ou [4:3] en fonction du format du téléviseur (16:9/4:3) (p. 40, 71).
- Lorsque vous visualisez des images 16:9 (grand écran) avec [FORMAT TV] réglé sur [4:3], les images peuvent apparaître plus ou moins indistinctes en fonction des sujets (p. 40).

### Pour sélectionner le format d'image des images fixes

- ① Tournez le commutateur POWER jusqu'à ce que le témoin  (Fixe) s'allume. Le format de l'image passe à 4:3.
- ② Appuyez plusieurs fois sur WIDE SELECT pour sélectionner le format d'image approprié.

# Lecture

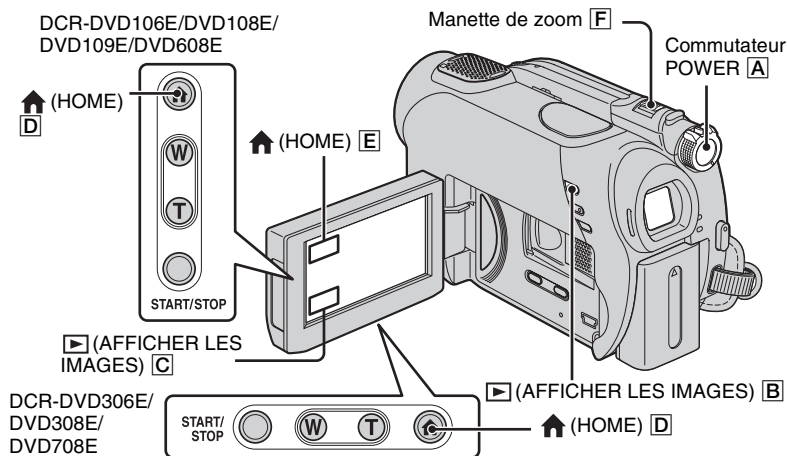

**1** Tournez le commutateur POWER [A] pour mettre le caméscope sous tension.

**2** Appuyez sur ► (AFFICHER LES IMAGES) [B] (ou [C]).

L'écran VISUAL INDEX s'affiche sur l'écran LCD. (L'affichage de l'écran VISUAL INDEX peut prendre un certain temps.)

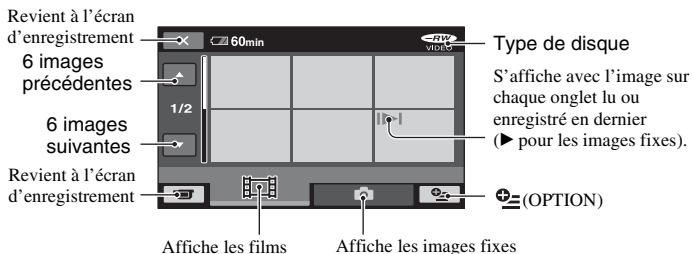

## Conseils

- En déplaçant la manette de zoom [F], vous pouvez choisir d'afficher 6 ou 12 images sur l'écran VISUAL INDEX. Pour sélectionner le nombre d'images choisi, appuyez sur la touche [REGLAGES] (REGLAGES) dans le HOME MENU → [AFF.REGL.IMAGES] → [AFFICHAGE] (p. 69).

### 3 Lancez la lecture

#### Films



Appuyez sur l'onglet , puis sélectionner le film à lire.

L'écran VISUAL INDEX réapparaît lorsque la lecture à partir du film sélectionné jusqu'au dernier est terminée.

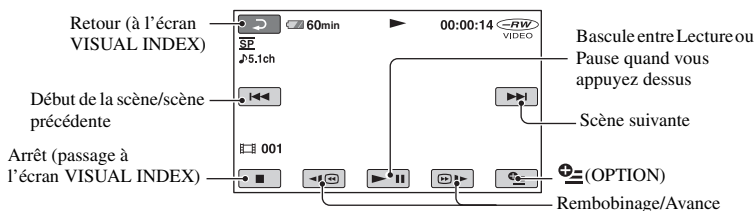

#### Images fixes



Appuyez sur l'onglet , et sur l'image fixe que vous souhaitez lire.

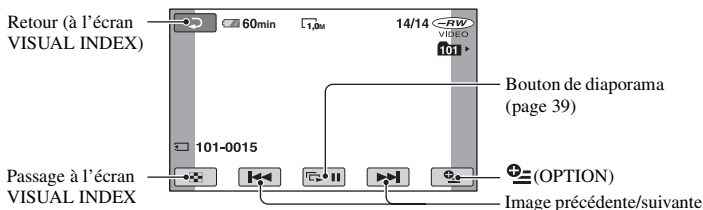



**Pour passer en mode de lecture à l'aide de la touche  (HOME)  (ou )**

Appuyez sur  (AFFICHER LES IMAGES) → [VISUAL INDEX]

**Pour régler le volume du film**

Appuyez sur l'onglet  (OPTION) → onglet  → [VOLUME], puis réglez-le avec  / .

#### Conseils

- Appuyez sur  /  en cours de pause pour lire un film en vitesse lente.
- Une pression permet de rembobiner/d'avancer rapidement 5 fois plus vite et deux pressions permettent d'effectuer ces opérations 10 fois plus vite\*.
- \* Environ 8 fois plus vite avec un DVD+RW

## Utilisation du zoom de lecture

Vous pouvez agrandir les images fixes d'environ 1,1 à 5 fois leur taille initiale. Vous pouvez régler l'agrandissement à l'aide de la manette de zoom motorisé ou des touches de zoom situées sur l'écran LCD.

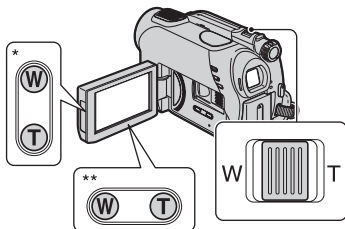

\* DCR-DVD106E/DVD108E/DVD109E/DVD608E

\*\* DCR-DVD306E/DVD308E/DVD708E

- 1 Lisez les images fixes que vous souhaitez agrandir.
- 2 Agrandissez l'image fixe à l'aide de T (Téléobjectif). L'écran est entouré d'un cadre.
- 3 Appuyez sur l'écran à l'endroit que vous souhaitez afficher au centre de l'image affichée.
- 4 Réglez l'agrandissement à l'aide de W (Grand angle)/T (Téléobjectif).

Pour annuler, appuyez sur [↶].

## Lecture d'une série d'images fixes (diaporama)

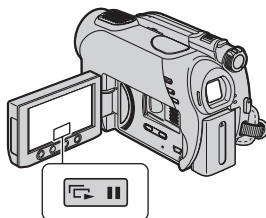

Appuyez sur [▶] sur l'écran de lecture d'image fixe.

Le diaporama démarre à partir de l'image sélectionnée.

Pour arrêter le diaporama, appuyez sur [▶]. Pour le redémarrer, appuyez de nouveau sur [▶].

### Remarques

- Vous ne pouvez pas utiliser le zoom de lecture pendant le diaporama.

### Conseils

- Vous pouvez obtenir une lecture de diaporama en continu à l'aide de [REG.DIAPORAMA] dans [OPTION] → onglet [▶]. Le réglage par défaut est [MARCHE] (lecture continue).

# Lecture d'une image sur un téléviseur

Raccordez votre caméscope à la prise d'entrée d'un téléviseur ou d'un VCR à l'aide d'un câble de raccordement A/V **1** ou d'un câble de raccordement A/V avec S VIDEO **2**. Raccordez votre caméscope à la prise murale à l'aide de l'adaptateur secteur fourni à cet effet (p.19). Consultez également les modes d'emploi fournis avec les appareils à raccorder.

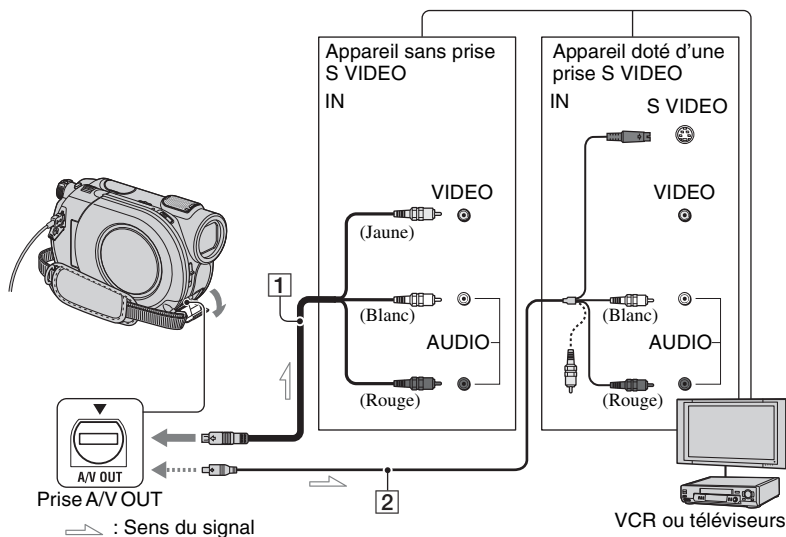

## **1** Câble de raccordement A/V (fournie)

Raccordez-le à la prise d'entrée de l'autre appareil.

## **2** Câble de raccordement A/V avec S VIDEO (en option)

Lorsque vous effectuez le raccordement à un autre appareil via la prise S VIDEO à l'aide d'un câble de raccordement A/V avec un câble S VIDEO (en option), la qualité des images est supérieure à celle obtenue avec un câble de raccordement A/V. Raccordez la fiche blanche et rouge (audio gauche/droit) et la fiche S VIDEO (canal S VIDEO) du câble de raccordement A/V avec un câble S VIDEO (en option). Le raccordement de la fiche jaune n'est pas nécessaire. Le raccordement S VIDEO seul ne permet pas d'émettre des sons.

## Si votre téléviseur est raccordé à un VCR

Raccordez votre caméscope à l'entrée LINE IN du VCR. Si le VCR possède un sélecteur d'entrée, réglez le sélecteur d'entrée du VCR sur LINE (VIDEO 1, VIDEO 2, etc.).

## Réglage du format en fonction du téléviseur raccordé (16:9/4:3)

Modifiez le réglage selon le format d'écran du téléviseur sur lequel vous souhaitez visualiser les images.

- 1 Tournez le commutateur POWER pour mettre le caméscope sous tension.
- 2 Appuyez sur (HOME) → (REGLAGES) → [REGLAGES SORTIE] → [FORMAT TV] → [16:9] ou [4:3] → .



## ⚡ Remarques

- Lorsque vous réglez [FORMAT TV] sur [4:3], il est possible que la qualité d'image soit moins bonne. De même, lorsque le format de l'image enregistrée passe de 16:9 (grand écran) à 4:3, il est possible que l'image scintille.
- Lorsque vous lisez une image enregistrée au format 16:9 (grand écran) sur un téléviseur 4:3 non compatible avec les signaux 16:9 (grand écran), réglez [FORMAT TV] sur [4:3].

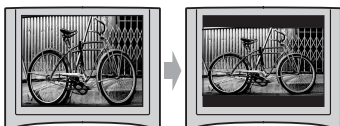

## Avec un téléviseur de type mono (doté uniquement d'une seule prise d'entrée audio)

Raccordez la fiche jaune du câble de raccordement A/V à la prise d'entrée vidéo et la fiche blanche (canal gauche) ou la fiche rouge (canal droit) à la prise d'entrée audio du téléviseur ou du VCR.

## 💡 Conseils

- Vous pouvez afficher le compteur sur l'écran du téléviseur en réglant [SORTIE AFF.] sur [SOR.V/LCD] (p. 71).

## Si votre TV/VCR possède un adaptateur à 21 broches (EUROCONNECTOR)

Utilisez un adaptateur à 21 broches (en option) pour visualiser l'image lue.

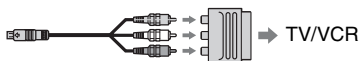

# Faire en sorte qu'un disque puisse être lu sur d'autres appareils ou sur des lecteurs de DVD (Finalisation)

La finalisation permet, pour des disques enregistrés, la lecture sur d'autres appareils et sur les lecteurs de DVD d'ordinateurs.

Avant de procéder à la finalisation, vous pouvez sélectionner le style du menu de DVD affichant la liste des images (p. 45).

## Selon le type de disque, la finalisation sera requise ou non.

Les DVD-RW/DVD-R/DVD+R DL requièrent une finalisation.

Les DVD+RW ne requièrent pas de finalisation, à l'exception des cas suivants :

- ① pour créer un menu de DVD ;
- ② pour permettre la lecture sur le lecteur de DVD d'un ordinateur ;
- ③ si la durée totale d'enregistrement du disque est courte (inférieure à 5 min en mode HQ, à 8 min en mode SP ou à 15 min en mode LP).

## Remarques

- La compatibilité de lecture n'est pas garantie avec tous les appareils.
- Aucun menu de DVD n'est créé pour les DVD-RW (mode VR).

## Séquence d'opérations

 Pour lire un disque sur un appareil DVD pour la première fois (p.44)

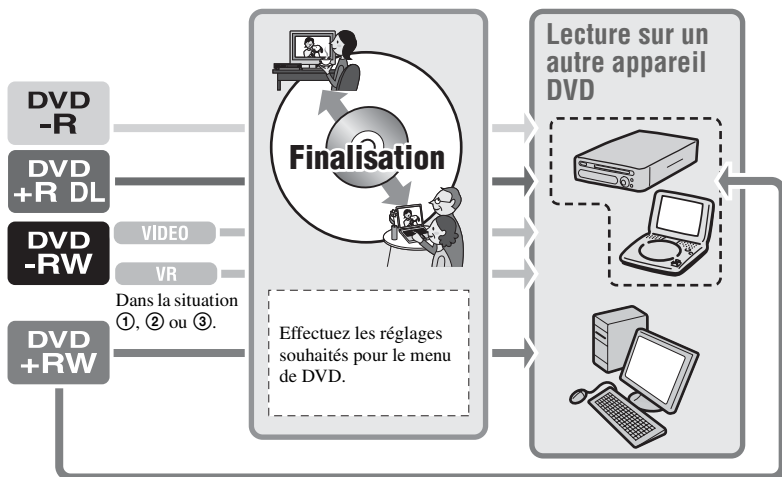

 **Pour ajouter des enregistrements à un disque finalisé (p.60)**

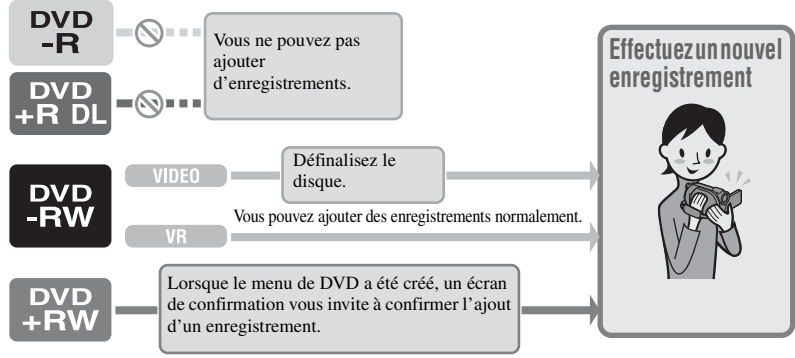

 **Remarques**

- Même si vous utilisez un DVD-RW ou un DVD+RW, vous ne pouvez pas enregistrer de films supplémentaires sur le disque après l'avoir finalisé avec l'opération Easy Handycam. Pour ce faire, annulez l'opération Easy Handycam (p. 31).

 **Pour lire un disque sur un appareil DVD après avoir ajouté un enregistrement (p.44)**

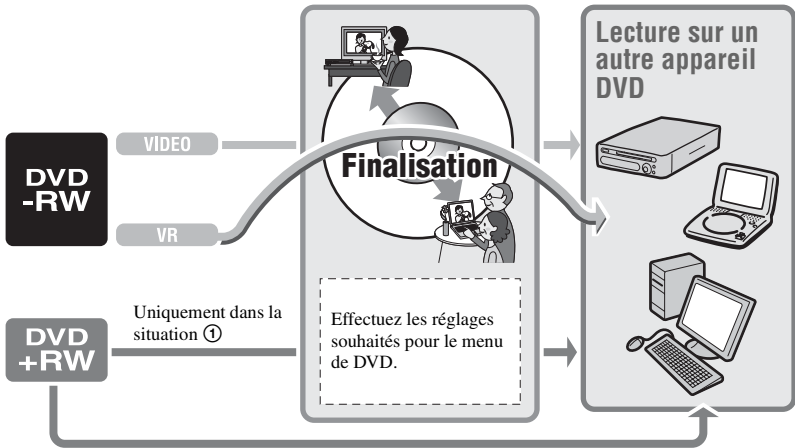

# Faire en sorte qu'un disque puisse être lu sur d'autres appareils ou sur des lecteurs de DVD (Finalisation) (Suite)

## Finalisation d'un disque



### Remarques

- La finalisation d'un disque prend entre une minute et plusieurs heures. Plus le contenu enregistré sur le disque est réduit, plus la finalisation sera longue.
- Utilisez l'adaptateur secteur comme source d'alimentation pour éviter que la batterie du caméscope n'arrive à épuisement en cours de finalisation.
- Lors de la finalisation d'un disque à double face, vous devez finaliser individuellement chaque face du disque.

**1** Placez le caméscope dans une position stable, puis raccordez l'adaptateur secteur à la prise DC IN du caméscope.

**2** Mettez le caméscope sous tension en tournant le commutateur POWER.

**3** Insérez le disque que vous souhaitez finaliser.

**4** Appuyez sur  (GERER DISQ./ MEM.) dans le menu  (HOME) → [FINALISER].

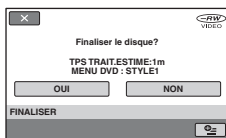

Pour sélectionner un style de menu de DVD, appuyez sur  (OPTION) → [MENU DVD] (p. 45).

Pour finaliser le disque à l'aide de [STYLE1] (réglage par défaut), passez à l'étape 5.



**5** Appuyez sur [OUI] → [OUI].



La finalisation commence.

**6** Lorsque [Terminé.] s'affiche, appuyez sur .

### Remarques

- Évitez tout choc ou vibration du caméscope et ne débranchez pas l'adaptateur secteur pendant la finalisation.

Si vous devez débrancher l'adaptateur secteur, vérifiez que le caméscope est hors tension et débranchez l'adaptateur secteur uniquement une fois que le témoin  (Film) ou  (Fixe) est éteint. La finalisation redémarre lorsque l'adaptateur secteur est rebranché et que le caméscope est de nouveau mis sous tension. Vous ne pouvez pas retirer le disque avant la fin de la finalisation.

- Lors de l'utilisation de disques autres que des DVD-RW (mode VR),   clignote sur l'écran d'attente d'enregistrement du caméscope, une fois la finalisation terminée. Enlevez le disque du caméscope.

### Conseils

- Lors de la création d'un menu de DVD suivie de la finalisation du disque, le menu de DVD s'affiche pendant quelques secondes pendant la finalisation.
- Une fois le disque finalisé, l'indicateur de type de disque/format d'enregistrement change comme suit :

DVD-RW (mode VIDEO) 

DVD-RW (mode VR) 

DVD+RW 

DVD-R 

DVD+R DL 

## Pour sélectionner un style de menu de DVD



- ① Appuyez sur **OPTION** → [MENU DVD] à l'étape 4.
- ② Sélectionnez le style souhaité parmi les 4 types de modèle à l'aide de [←]/[→].

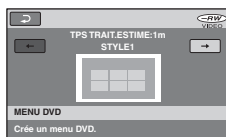

Sélectionnez [AUC.MENU] pour qu'aucun menu de DVD ne soit créé.

- ③ Appuyez sur **OK**.

### ⚡ Remarques

- Le style du menu de DVD [STYLE1] est défini pendant l'opération Easy Handycam.

# Catégorie (AUTRES)

Cette catégorie vous permet d'effectuer un montage ou d'imprimer les images d'un disque ou d'un « Memory Stick Duo » ou de les copier sur votre ordinateur pour les visualiser, effectuer un montage ou créer un DVD original.



Catégorie  (AUTRES)

## Liste d'options

### SUPPRIMER

Vous pouvez supprimer des images d'un disque ou d'un « Memory Stick Duo » (p. 46).

### MONT

Vous pouvez effectuer un montage des images d'un disque ou d'un « Memory Stick Duo » (p. 48).

### EDITER LISTE LECT.

Vous pouvez créer et éditer une liste de lecture (p. 49).

### IMPRIMER

Vous pouvez imprimer des images fixes sur une imprimante PictBridge raccordée (p. 54).

### ORDINATEUR

Vous pouvez raccorder votre caméscope à un ordinateur (p. 82).



## Suppression d'images

Vous pouvez supprimer les images enregistrées sur un disque ou un « Memory Stick Duo » avec le caméscope. Insérez un disque enregistré ou un « Memory Stick Duo » dans le caméscope.

### Remarques

- Vous ne pouvez pas récupérer les images supprimées.
- Vous ne pouvez pas supprimer de films pendant l'opération Easy Handycam. Commencez par annuler l'opération Easy Handycam.

### Conseils

- Vous pouvez sélectionner jusqu'à 100 images en même temps.
- Vous pouvez supprimer des images sur l'écran de lecture avec [SUPPRIMER] dans  (OPTION) → onglet .

## Suppression des films d'un disque



**1** Appuyez sur  (AUTRES) dans le menu  (HOME) → [SUPPRIMER].

**2** Appuyez sur [ SUPPRIMER].

**3** Appuyez sur [ SUPPRIMER].

## 4 Appuyez sur l'image que vous souhaitez supprimer.

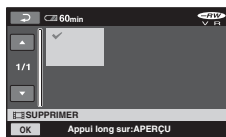

L'image sélectionnée est repérée par un ✓.  
Appuyez et maintenez la pression sur l'image à l'écran LCD pour confirmer. Appuyez sur pour revenir à l'écran précédent.

## 5 Appuyez sur → [OUI] → .

### Pour supprimer tous les films d'un disque à la fois



Appuyez sur [ SUPPR. TOUT] → [OUI] → [OUI] → à l'étape 3.

### Pour supprimer le dernier film enregistré



Appuyez sur [ SUP. DER. SCENE] → → [OUI] → à l'étape 3.

## ⚠ Remarques

- Ne retirez jamais la batterie ni l'adaptateur secteur du caméscope pendant le montage d'images. Cela pourrait endommager le disque.
- Si le film supprimé faisait partie de la liste de lecture (p. 49), il est également supprimé de cette liste de lecture.
- Même lorsqu'on supprime les images inutiles du disque, il est possible que la capacité de disque restante ne soit pas suffisante pour effectuer un enregistrement supplémentaire.
- Pour supprimer toutes les images enregistrées sur le disque et restaurer la capacité d'origine du disque, formatez-le (page 58).

## 💡 Conseils

- Les images enregistrées avec ce caméscope et sauvegardées sur un disque sont appelées « originales ».

## Suppression des images fixes du « Memory Stick Duo »

1 Appuyez sur (AUTRES) dans le menu (HOME) → [SUPPRIMER].

2 Appuyez sur [ SUPPRIMER].

3 Appuyez sur [ SUPPRIMER].

### 4 Appuyez sur l'image fixe à supprimer.

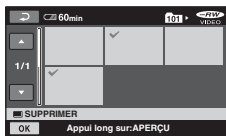



L'image fixe sélectionnée est marquée d'un ✓.

Appuyez et maintenez la pression sur l'image fixe à l'écran LCD pour confirmer.

Appuyez sur  pour revenir à l'écran précédent.

### 5 Appuyez sur → → .

### Pour supprimer toutes les images fixes du « Memory Stick Duo »

Appuyez sur [ SUPPR.TOUT] → [OUI] → [OUI] →  à l'étape 3.

#### Remarques

- Vous ne pouvez pas supprimer d'images fixes dans les cas suivants :
  - Le « Memory Stick Duo » est protégé en écriture
  - La protection en écriture a été activée sur l'autre appareil pour les images fixes.

#### Conseils

- Pour supprimer toutes les images enregistrées sur du « Memory Stick Duo », formatez le « Memory Stick Duo » (p. 59).

## Division d'une image

DVD  
-RW

VR

#### Remarques

- Vous ne pouvez pas diviser de films pendant une opération Easy Handycam. Commencez par annuler l'opération Easy Handycam.

### 1 Appuyez sur (AUTRES) dans le menu (HOME) → [MONT].

### 2 Appuyez sur [DIVISER].

### 3 Appuyez sur le film que vous souhaitez diviser.

La lecture du film sélectionné commence.

### 4 Appuyez sur à l'endroit où vous souhaitez diviser le film en scènes.

Le film se met en pause.

Permet de régler le point de division plus précisément après avoir sélectionné le point de division avec .

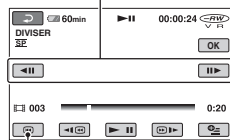

Permet de revenir au début du film sélectionné.

Lecture et pause alternent lorsque vous appuyez sur .

### 5 Appuyez sur → [OUI] → .



# Création d'une liste de lecture

## Remarques

- Il est impossible de restaurer les films une fois qu'ils ont été divisés.
- Ne retirez jamais la batterie ni l'adaptateur secteur du caméscope pendant le montage d'images. Cela pourrait endommager le disque.
- Même si le film divisé fait partie de la liste de lecture, il n'est pas divisé dans la liste de lecture.
- Il est possible qu'il y ait une légère différence entre le point où vous appuyez sur  et le point de division réel, car le caméscope sélectionne le point de division en se basant sur des incréments d'une demie seconde environ.

DVD  
-RW



VR

Une liste de lecture est une liste affichant les miniatures des films sélectionnés. Les scènes d'origine ne changent pas même si vous éditez ou supprimez des scènes de la liste de lecture.

Assurez-vous de bien insérer le disque enregistré dans le caméscope.

## Remarques

- Vous ne pouvez ajouter de films ni effectuer de montage pendant une opération Easy Handycam. Commencez par annuler l'opération Easy Handycam.

**1** Appuyez sur  (AUTRES) dans le menu  (HOME) → [EDITER LISTE LECT.].

**2** Appuyez sur [ AJOUTER].

**3** Appuyez sur la scène que vous souhaitez ajouter à la liste de lecture.

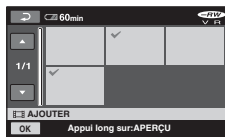

La scène sélectionnée est repérée par un ✓.

Appuyez et maintenez la pression sur l'image à l'écran LCD pour confirmer. Appuyez sur  pour revenir à l'écran précédent.

**4** Appuyez sur [OK] → [OUI] → [OK].

### Pour ajouter tous les films d'un disque à la liste de lecture

Appuyez sur [LISTE AJOUT.] → [OUI] → [OUI] → [OK] à l'étape 2.

#### Remarques

- Ne retirez pas la batterie ni l'adaptateur secteur du caméscope pendant l'édition de la liste de lecture. Cela pourrait endommager le disque.

#### Conseils

- Vous pouvez ajouter jusqu'à 999 films à la liste de lecture.
- Vous pouvez ajouter des films lors de la visualisation à l'aide de [AJOUTER] dans [OPTION] → ongle [▶].

## Lecture de la liste de lecture

Assurez-vous d'insérer le disque contenant la liste de lecture dans le caméscope.

### 1 Appuyez sur [AFFICHER LES IMAGES] dans le menu [HOME] → [LISTE DE LECTURE].

Les images ajoutées à la liste de lecture sont affichées à l'écran.

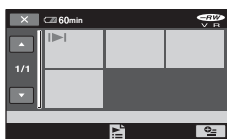

### 2 Appuyez sur la scène à lire.

La liste de lecture est lue à partir de la scène sélectionnée jusqu'à la fin, puis l'écran revient à l'écran de liste de lecture.

### Pour effacer les images ajoutées à la liste de lecture en une seule fois

- ① Appuyez sur [AUTRES] dans le menu [HOME] → [EDITER LISTE LECT.].
- ② Appuyez sur [SUPPRIMER].  
Pour supprimer toutes les images en même temps, appuyez sur [SUPP.TOUT] → [OUI] → [OUI] → [OK].
- ③ Appuyez sur l'image que vous souhaitez supprimer de la liste de lecture.

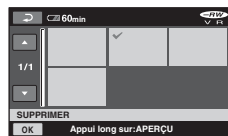

L'image sélectionnée est repérée par un ✓.

Appuyez et maintenez la pression sur l'image à l'écran LCD pour confirmer.

Appuyez sur [REVENIR] pour revenir à l'écran précédent.

- ④ Appuyez sur [OK] → [OUI] → [OK].

#### Conseils

- Les images originales ne sont pas modifiées même lorsque vous effacez des images de la liste de lecture.

### Modification de l'ordre de la liste de lecture

- ① Appuyez sur [AUTRES] dans le menu [HOME] → [EDITER LISTE LECT.].
- ② Appuyez sur [DEPLACER].
- ③ Sélectionnez l'image que vous souhaitez déplacer.

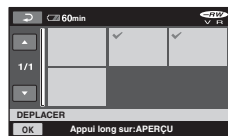

La scène sélectionnée est repérée par un ✓.

Appuyez et maintenez la pression sur l'image à l'écran LCD pour confirmer.

Appuyez sur [↩] pour revenir à l'écran précédent.

- Appuyez sur [OK].
- Sélectionnez la destination à l'aide de [←]/[→].

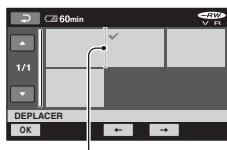

Barre de destination

Appuyez et maintenez la pression sur l'image à l'écran LCD pour confirmer.

- Appuyez sur [OK] → [OUI] → [OK].

#### 💡 Conseils

- Lorsque vous sélectionnez plusieurs images, elles sont déplacées dans l'ordre où elles apparaissent dans la liste de lecture.

### Division d'un film dans la liste de lecture

- Appuyez sur [AUTRES] (AUTRES) dans le menu [HOME] → [EDITER LISTE LECT.].
- Appuyez sur [DIVISER].
- Sélectionnez le film que vous souhaitez diviser.  
La lecture du film sélectionné commence.

- Appuyez sur [▶||] à l'endroit où vous souhaitez diviser le film en scènes.  
Le film se met en pause.



Lecture et pause alternent lorsque vous appuyez sur [▶||].

- Appuyez sur [OK] → [OUI] → [OK].

#### ⚠ Remarques

- Il est possible qu'il y ait une légère différence entre le point où vous appuyez sur [▶||] et le point de division réel, car le caméscope sélectionne le point de division en se basant sur des incréments d'une demie seconde environ.

#### 💡 Conseils

- Les films originaux ne sont pas modifiés même lorsque vous divisez les films dans la liste de lecture.

# Copie vers un VCR ou un enregistreur DVD/HDD

Vous pouvez copier des images lues sur votre caméscope sur d'autres appareils d'enregistrement, comme un VCR ou un enregistreur DVD/HDD. Raccordez l'appareil selon l'une des méthodes suivantes.

Raccordez votre caméscope à la prise murale à l'aide de l'adaptateur secteur fourni à cet effet (p. 19). Consultez également les modes d'emploi fournis avec les appareils à raccorder.

## ⚡ Remarques

- Etant donné que la copie est effectuée par transfert de données analogiques, la qualité d'image peut s'en trouver détériorée.

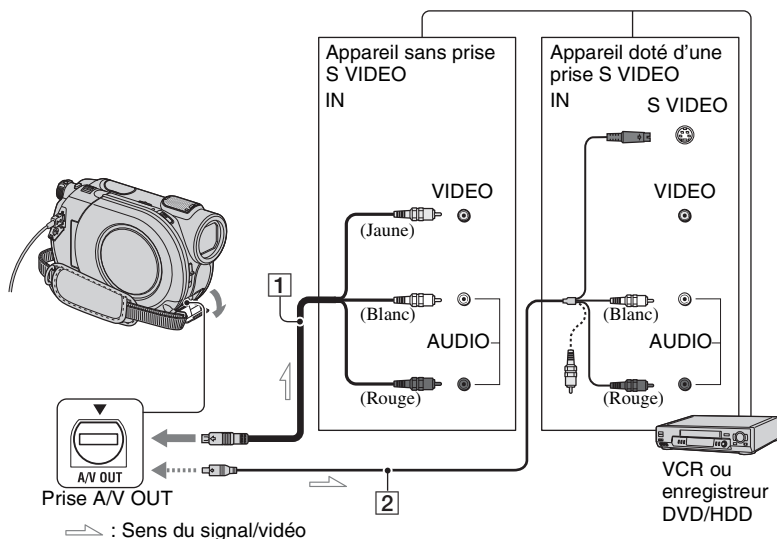

### 1 Câble de raccordement A/V (fournie)

Raccordez-le à la prise d'entrée de l'autre appareil.

### 2 Câble de raccordement A/V avec S VIDEO (en option)

Si vous raccordez le caméscope à un autre appareil via la prise S VIDEO en utilisant un câble de raccordement A/V avec un câble S VIDEO (en option), vous obtiendrez des images de meilleure qualité qu'avec un câble de raccordement A/V. Raccordez la fiche blanche et rouge (audio gauche/droit) et la fiche S VIDEO (canal S VIDEO) du

câble de raccordement A/V avec un câble S VIDEO (en option). Le raccordement de la fiche jaune n'est pas nécessaire. Le raccordement S VIDEO seul ne permet pas d'émettre des sons.

## ⚡ Remarques

- Pour masquer les indicateurs (comme le compteur, etc.) sur l'écran de l'appareil raccordé, réglez (REGLAGES) → [REGLAGES SORTIE] → [SORTIE AFF.] → [LCD] (réglage par défaut) dans HOME MENU (p. 71).
- Pour enregistrer la date/l'heure et les données de réglage du caméscope, affichez-les à l'écran (p. 68).

- Si vous raccordez votre caméscope à un appareil mono, raccordez la fiche jaune du câble de raccordement A/V à la prise d'entrée vidéo et la fiche rouge (canal droit) ou blanche (canal gauche) à la prise d'entrée audio de l'appareil.

---

## **1 Introduisez le disque enregistré dans votre caméscope.**

---

## **2 Mettez le caméscope sous tension, puis appuyez sur (AFFICHER LES IMAGES).**

Réglez [FORMAT TV] en fonction de l'appareil de lecture (p. 40, 71).

---

## **3 Introduisez le support d'enregistrement dans l'appareil d'enregistrement.**

Si votre appareil d'enregistrement est équipé d'un sélecteur d'entrée, réglez-le en mode d'entrée.

---

## **4 Raccordez votre caméscope à l'appareil d'enregistrement (VCR ou enregistreur de DVD/HDD) à l'aide du câble de raccordement A/V (fournie) ou d'un câble de raccordement A/V avec S VIDEO (en option) .**

Raccordez votre caméscope aux prises d'entrée de l'appareil d'enregistrement.

---

## **5 Démarrez la lecture sur votre caméscope et l'enregistrement sur l'appareil d'enregistrement.**

Pour obtenir plus d'informations, reportez-vous au mode d'emploi fourni avec votre appareil d'enregistrement.

---

## **6 Lorsque la copie est terminée, arrêtez l'appareil d'enregistrement, puis le caméscope.**

---

# Impression d'images enregistrées (imprimante compatible PictBridge)

Vous pouvez imprimer des images fixes sur une imprimante compatible PictBridge sans raccorder le caméscope à un ordinateur.

## PictBridge

Raccordez votre caméscope à l'adaptateur secteur pour alimenter l'appareil à partir de la prise murale (p. 19).

Introduisez le « Memory Stick Duo » contenant les images fixes dans le caméscope, puis mettez l'imprimante sous tension.

### Raccordement de votre caméscope à l'imprimante

#### 1 Mettez votre caméscope sous tension.

#### 2 Raccordez la prise (USB) de votre caméscope à l'imprimante à l'aide du câble USB (p. 118).

[SELECT.USB] apparaît automatiquement sur l'écran.

#### 3 Appuyez sur [ IMPRIMER].

Une fois le raccordement terminé,  (connexion PictBridge) apparaît sur l'écran.

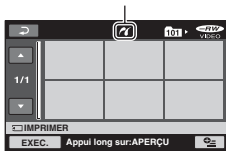

L'une des images fixes stockées sur le « Memory Stick Duo » s'affiche.

## Impression

#### 1 Appuyez sur l'image fixe à imprimer.

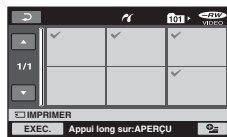

L'image sélectionnée est repérée par un .

Appuyez et maintenez la pression sur l'image à l'écran LCD pour confirmer.

Appuyez sur [] pour revenir à l'écran précédent.

#### 2 Appuyez sur (OPTION), réglez les options suivantes, puis appuyez sur .

[COPIES] : sélectionnez le nombre de copies d'une image fixe à imprimer. Vous pouvez sélectionner jusqu'à 20 copies.

[DATE/HEURE] : sélectionnez [DATE], [JOUR/HEURE] ou [ARRET] (aucune date ni heure imprimée).

[TAILLE] : sélectionnez le format papier.

Si vous ne modifiez pas le réglage, passez à l'étape 3.

### Remarques

- Nous ne pouvons pas garantir le fonctionnement des modèles non compatibles PictBridge.



### 3 Appuyez sur [EXEC.] → [OUI] → [OK].

L'écran de sélection d'image apparaît de nouveau.



## Pour terminer l'impression

Appuyez sur  sur l'écran de sélection d'image.

### Remarques

- Reportez-vous également au mode d'emploi de l'imprimante à utiliser.
- N'essayez pas d'effectuer les opérations suivantes lorsque  est affiché à l'écran. Ces opérations risquent de ne pas être effectuées correctement :
  - utilisation du commutateur POWER ;
  - pression sur  (AFFICHER LES IMAGES) ;
  - débranchement du câble USB de l'imprimante ;
  - retrait du « Memory Stick Duo » de votre caméscope.
- Si l'imprimante s'arrête de fonctionner, débranchez le câble USB, mettez l'imprimante hors tension, puis de nouveau sous tension et relancez l'opération depuis le début.
- Vous pouvez sélectionner uniquement le format papier compatible avec l'imprimante.
- Sur certains modèles d'imprimante, les bords supérieur, inférieur, gauche et droit peuvent être tronqués. Si vous imprimez une image fixe enregistrée au format 16:9 (écran large), les bords gauche et droit de l'image risquent d'être tronqués de manière importante.
- Certains modèles d'imprimante peuvent ne pas prendre en charge la fonction d'impression de la date. Pour obtenir plus d'informations, reportez-vous au mode d'emploi de votre imprimante.
- Il est possible que vous ne puissiez pas imprimer les éléments suivants :
  - images montées par un ordinateur,
  - images enregistrées par d'autres appareils,
  - images de 3 Mo ou plus,
  - images d'une taille de pixels supérieure à 2 848 × 2 136.

### Conseils

- PictBridge est une norme industrielle établie par la Camera & Imaging Products Association (CIPA). Vous pouvez imprimer des images fixes sans utiliser d'ordinateur en raccordant simplement une imprimante directement à un caméscope numérique ou à un appareil photo numérique, quel que soit le fabricant ou le modèle.
- Vous pouvez imprimer une image fixe tout en la visualisant à l'aide de l'onglet  → [IMPRIMER] dans  (OPTION).

## Catégorie (GERER DISQ./MEM.)

Cette catégorie vous permet d'utiliser un disque ou un « Memory Stick Duo » à différents effets.



Catégorie  (GERER DISQ./MEM.)

### Liste d'options

#### **FINALISER**

Vous pouvez lire des disques sur d'autres appareils en les finalisant (p. 42).

#### **GUIDE SEL.DISQUE**

Votre caméscope vous indique le disque approprié en fonction de l'usage que vous souhaitez en faire (p. 57).

#### **FORMATER**

Vous pouvez formater le disque et l'utiliser de nouveau (p. 58).

#### **FORMATER**

Vous pouvez formater le « Memory Stick Duo » et l'utiliser de nouveau (p. 59).

#### **DEFINALISER**

Vous pouvez définaliser un disque et y enregistrer davantage d'images (p. 60).

#### **INFO DISQUE**

Vous pouvez afficher les informations concernant le disque.

## Lecture d'un disque sur d'autres appareils

### Lecture d'un disque sur d'autres appareils

La finalisation d'un disque (p. 42) permet de visualiser des films enregistrés par votre caméscope sur d'autres appareils DVD.

Toutefois, la lecture n'est pas garantie sur tous les appareils.

Les DVD+RW ne requièrent aucune finalisation pour la lecture sur d'autres appareils.

#### **Remarques**

- N'utilisez pas d'adaptateur de CD de 8 cm avec un DVD 8 cm, car cela risquerait d'entraîner un problème de fonctionnement.
- Si un appareil est installé à la verticale, vérifiez qu'il est placé de telle sorte que le disque à l'intérieur se trouve à l'horizontale.
- Certains disques ne peuvent pas être lus ou ils se bloquent un instant entre les scènes. Certaines fonctions peuvent être désactivées sur certains appareils.

#### **Conseils**

- Les appareils gérant les sous-titres peuvent afficher la date et l'heure d'enregistrement à l'endroit où les sous-titres apparaissent normalement (p. 66). Reportez-vous au mode d'emploi de votre appareil.
- Si vous avez créé un menu de DVD (p. 45), vous pouvez sélectionner la scène de votre choix dans le menu.

### Lecture d'un disque sur un ordinateur

Vous pouvez lire un disque sur un ordinateur si une application de lecture de DVD y est installée.

Insérez le disque finalisé dans le lecteur de DVD de votre ordinateur et lisez le disque avec une application de lecture DVD.



## Remarques

- Même si vous utilisez un DVD+RW, vous devez finaliser le disque (p. 42). Sinon, un problème de fonctionnement risque de se produire.
- Vérifiez que le lecteur de DVD de l'ordinateur peut lire des DVD de 8 cm.
- N'utilisez pas d'adaptateur de CD de 8 cm avec un DVD 8 cm, car cela risquerait de causer un problème de fonctionnement.
- Il se peut que certains ordinateurs ne puissent pas lire correctement de disque ou de film.
- Les films enregistrés sur un disque ne peuvent pas être copiés directement sur un ordinateur pour être lus ou pour effectuer un montage.

## Conseils

- Pour obtenir des informations détaillées sur les opérations et les procédures, reportez-vous au « Guide de mise en route » qui se trouve sur le CD-ROM fourni (p. 82).

## Etiquette de volume du disque

La date à laquelle le disque a été utilisé pour la première fois est enregistrée (1er janvier 2007 0 :00 est réglé par défaut).

<Par exemple>

Si le disque a été utilisé pour la première fois à 0:00 le 1er janvier 2007 :

2007\_01\_01\_00H00M\_PM

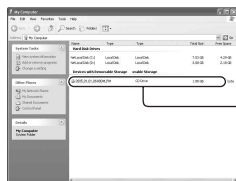

Etiquette de volume

## Conseils

- Les images des disques sont enregistrées dans les dossiers suivants :
  - DVD-RW (mode VR)  
Dossier DVD\_RTAV
  - Autres disques et modes  
Dossier VIDEO\_TS

# Localisation du disque approprié (GUIDE SEL.DISQUE).

Sélectionnez l'option qui vous convient sur l'écran pour savoir quel disque utiliser pour l'opération choisie.

## 1 Appuyez sur (GERER DISQ./ MEM.) dans (HOME).



## 2 Appuyez sur [GUIDE SEL.DISQUE].

## 3 Appuyez sur l'option qui vous convient sur l'écran.

Si vous répondez à toutes les questions, l'appareil vous indiquera quel disque utiliser pour l'opération choisie.

Si vous insérez le même type de disque que celui indiqué dans [GUIDE SEL.DISQUE], vous pouvez le formater avec les réglages sélectionnés.

# Suppression de toutes les scènes du disque (Formatage)

## Formatage du disque



DVD  
-RW

DVD  
+RW

Le formatage permet de réutiliser un disque déjà enregistré, en supprimant toutes les données qu'il contient. La capacité d'enregistrement du disque est récupérée grâce au formatage.

**Il n'est pas possible de formater un DVD-R/DVD+R DL. Remplacez-le par un disque neuf.**

### En cas de formatage d'un disque finalisé

- Un DVD-RW (mode VIDEO) revient à l'état définitif. Le disque doit être finalisé de nouveau pour pouvoir visualiser son contenu sur d'autres appareils.
- Dans le cas d'un DVD-RW (mode VR)/DVD+RW, le formatage supprime toutes les images d'un disque finalisé. L'une des icônes suivantes,  ou  apparaît à l'écran, mais il n'est pas nécessaire de finaliser de nouveau le disque avant de le lire sur d'autres appareils.\*

\* Pour créer le menu de DVD sur un DVD+RW, le disque doit être de nouveau finalisé (p. 42).

**1 Raccordez l'adaptateur secteur à la prise DC IN de votre caméscope, puis raccordez le cordon d'alimentation à la prise murale.**

**2 Mettez votre caméscope sous tension.**

**3** Insérez le disque que vous souhaitez formater dans votre caméscope.

**4** Appuyez sur  (GERER DISQ./MEM.) dans  (HOME) → [ FORMATER].

- Effectuez les étapes suivantes si votre disque est un DVD-RW ou un DVD+RW.

#### ■ DVD-RW

Sélectionnez le format d'enregistrement [VIDEO] ou [VR] (p. 11), puis appuyez sur .

#### ■ DVD+RW

Sélectionnez le format d'image du film [FORMAT 16:9] ou [4:3], puis appuyez sur .

**5** Appuyez sur [OUI].

**6** Appuyez sur  lorsque [Terminé.] s'affiche.

### Remarques

- Utilisez l'adaptateur secteur comme source d'alimentation pour éviter que la batterie du caméscope ne se décharge complètement en cours de formatage.
- Pendant le formatage, évitez tout choc ou vibration de votre caméscope et ne débranchez pas l'adaptateur secteur.
- Si vous utilisez un disque à double face, vous devez formater chaque face. Vous pouvez formater chaque face avec un format d'enregistrement différent.



- Dans le cas d'un DVD+RW, vous ne pouvez pas changer le format du film en cours d'opération. Pour changer le format, vous devez recommencer le formatage.
- Vous ne pouvez pas formater de disque protégé sur d'autres appareils. Annulez la protection du disque sur l'appareil d'origine, puis formatez-le.

### Conseils

- Si vous utilisez un DVD-RW alors que la fonction Easy Handycam est activée (p. 29), le format d'enregistrement est défini au mode VIDEO.

## Formatage du « Memory Stick Duo »

Le formatage supprime toutes les images d'un « Memory Stick Duo ».

- 1 Mettez votre caméscope sous tension.**
- 2 Insérez le « Memory Stick Duo » que vous souhaitez formater dans votre caméscope.**
- 3 Appuyez sur  (GERER DISQ./ MEM.) → [ FORMATER]**
- 4 Appuyez sur [OUI] → [OUI].**
- 5 Lorsque [Terminé.] s'affiche, appuyez sur .**

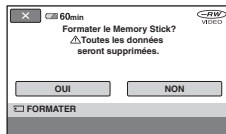

### Remarques

- Même les images fixes protégées contre toute suppression accidentelle à l'aide d'un autre appareil sont supprimées.
- N'essayez pas d'effectuer les opérations suivantes lorsque [Exécution en cours...] est affiché à l'écran :
  - Utilisation du commutateur POWER ou des touches
  - Retrait du « Memory Stick Duo »

# Enregistrement de scènes supplémentaires après finalisation

DVD  
-RW

DVD  
+RW

Vous pouvez enregistrer des films supplémentaires sur les DVD-RW/ DVD+RW finalisés après avoir effectué les étapes suivantes, à condition qu'il reste suffisamment d'espace pour enregistrer sur le disque.

**Lors de l'utilisation d'un disque DVD-RW (mode VR) finalisé, vous pouvez enregistrer des films supplémentaires sur ce dernier sans devoir effectuer d'autre opération.**

## Lors de l'utilisation d'un DVD-RW (mode VIDEO) (Définalisation)

**1** Raccordez l'adaptateur secteur à la prise DC IN de votre caméscope, puis raccordez le cordon d'alimentation à la prise murale.

**2** Mettez votre caméscope sous tension.

**3** Insérez le disque finalisé dans votre caméscope.

**4** Appuyez sur  (GERER DISQ./ MEM.) dans  (HOME) → [DEFINALISER].

**5** Appuyez sur [OUI] → [OUI], puis appuyez sur  lorsque [Terminé.] s'affiche.

## Lors de l'utilisation d'un DVD+RW

Si vous avez créé un menu de DVD (p. 45) pendant la finalisation, vous devez effectuer les étapes suivantes avant d'enregistrer des films supplémentaires.

**1** Raccordez l'adaptateur secteur à la prise DC IN de votre caméscope, puis raccordez le cordon d'alimentation à la prise murale.

**2** Tournez le commutateur POWER pour allumer le témoin  (Film).

**3** Insérez le disque finalisé dans votre caméscope.

Un écran de confirmation apparaît, vous invitant à confirmer que vous souhaitez enregistrer des scènes supplémentaires.

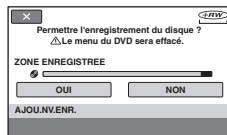

**4** Appuyez sur [OUI] → [OUI].

**5** Lorsque [Terminé.] s'affiche, appuyez sur .

## Remarques

- Utilisez l'adaptateur secteur comme source d'alimentation pour éviter que la batterie du caméscope ne se décharge complètement en cours d'opération.
- Pendant l'opération, évitez tout choc ou vibration de votre caméscope et ne débranchez pas l'adaptateur secteur.
- Le menu de DVD créé pendant la finalisation est supprimé.
- Dans le cas d'un disque à double face, effectuez les opérations suivantes pour chaque face.
- Vous ne pouvez pas enregistrer de scènes supplémentaires sur le DVD-R/DVD+R DL.
- Vous ne pouvez pas enregistrer de contenu supplémentaire sur le disque pendant l'opération Easy Handycam. Annulez l'opération Easy Handycam.

# Opérations possibles avec la catégorie (REGLAGES) du HOME MENU

Vous pouvez modifier les fonctions d'enregistrement et les réglages de fonctionnement selon vos souhaits.

## Utilisation du HOME MENU

- 1 Mettez votre caméscope sous tension, puis appuyez sur  (HOME).

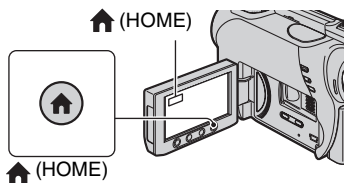



Catégorie  (REGLAGES)

- 2 Appuyez sur  (REGLAGES).



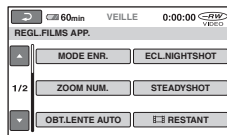

- 3 Appuyez sur l'option de réglage souhaitée.

Si l'option n'apparaît pas sur l'écran, appuyez sur / pour changer de page.



- 4 Appuyez sur l'option souhaitée.

Si l'option n'apparaît pas sur l'écran, appuyez sur / pour changer de page.





- 5 Modifiez le réglage, puis appuyez sur .

## Liste des options de la catégorie (REGLAGES)

### REGL.FILMS APP. (p. 64)

Options	Page
<b>MODE ENR.</b>	64
<b>ECL.NIGHTSHOT</b>	64
<b>SEL.GD FRMAT*1</b>	64
<b>ZOOM NUM.</b>	65
<b>STEADYSHOT</b>	65
<b>OBT.LENTE AUTO</b>	65
 <b>REstant</b>	65
<b>DATE SS-T.</b>	66

### REGL.PHOTO APP. (p. 66)

Options	Page
 <b>TAILLE*2*3</b>	66
 <b>QUALITE</b>	67
<b>N°FICHER</b>	67
<b>ECL.NIGHTSHOT</b>	64
<b>NIV.FLASH*2</b>	67
<b>YEUX ROUGES*2</b>	67

### AFF.REGL.IMAGES (p. 68)

Options	Page
<b>CODE DONNEES</b>	68
 <b>AFFICHAGE</b>	69

### REGL.SON/AFF.\*4 (p. 69)

Options	Page
<b>VOLUME*3</b>	69
<b>BIP*3</b>	69
<b>LUMI.LCD</b>	69
<b>NIV.CTJR LCD</b>	70
<b>COULEUR LCD</b>	70
<b>AR-PL VISEUR</b>	70

### REGLAGES SORTIE (p. 71)

Options	Page
<b>FORMAT TV</b>	71
<b>SORTIE AFF.</b>	71

### REG.HOR./ LAN. (p. 72)

Options	Page
<b>REGL.HORLOGE*3</b>	23
<b>REGL.ZONE</b>	72
<b>HEURE ETE</b>	72
 <b>REGL.LANGUE*3</b>	72

### REGL.GENERAUX (p. 72)

Options	Page
<b>MODE DEMO</b>	72
<b>ETALONNAGE</b>	110
<b>ARRET AUTO</b>	73
<b>TELECOMMANDE*2</b>	73

\*1 DCR-DVD106E/DVD108E/DVD109E/  
DVD608E

\*2 DCR-DVD306E/DVD308E/DVD708E

\*3 Egalement disponible pendant l'opération  
Easy Handycam.

\*4 Seule l'option [REGLAGES SON] est  
disponible pendant l'opération Easy  
Handycam.

# REGL.FILMS APP.

(Options d'enregistrement de films)



Appuyez sur ①, puis sur ②.

Si l'option n'apparaît pas sur l'écran, appuyez sur ▲/▼ pour changer de page.

## Comment effectuer le réglage

⬆️ (HOME MENU) → page 62

⊕ (OPTION MENU) → page 74

Les réglages par défaut sont repérés par ►.

## MODE ENR. (Mode d'enregistrement)

Vous pouvez sélectionner la qualité d'image du film parmi les trois niveaux suivants.

### HQ

Enregistrement en mode de qualité élevée.  
(9M (HQ))

### SP

Enregistrement en mode de qualité standard.  
(6M (SP))

### LP

Augmentation de la durée d'enregistrement (Lecture longue).  
(3M (LP))

## ⚙️ Remarques

- Si vous enregistrez en mode LP, la qualité des scènes risque de se dégrader ou les scènes comportant des mouvements rapides risquent d'être parasitées lors de la lecture du disque.

## 💡 Conseils

- Pour connaître la durée d'enregistrement de chaque mode d'enregistrement, reportez-vous à la page 11.

## ECL.NIGHTSHOT

Si vous utilisez la fonction NightShot plus (p. 35) ou [S. NIGHTSHOT PLS] (p. 79) pour l'enregistrement, vous pouvez enregistrer des images plus claires en réglant [ECL.NIGHTSHOT], qui émet une lumière infrarouge (invisible), sur [MARCHE] (réglage par défaut).

## ⚙️ Remarques

- Ne couvrez pas le port de rayons infrarouges avec les doigts ou des objets (p. 117).
- Enlevez le convertisseur (en option).
- La distance de prise de vue maximale avec [ECL.NIGHTSHOT] est d'environ 3 m.

## SEL.GD FRMAT (DCR-DVD106E/DVD108E/DVD109E/DVD608E)

Vous pouvez sélectionner le format en fonction du téléviseur raccordé. Reportez-vous également aux modes d'emploi fournis avec votre téléviseur.

### ► 4:3

Permet d'enregistrer les images en plein écran sur un écran de télévision 4:3.

### FORMAT 16:9 (16:9)

Permet d'enregistrer les images en plein écran sur un écran de télévision 16:9 (écran large).

## ⚙️ Remarques

- Réglez [FORMAT TV] correctement en fonction du téléviseur raccordé pour la lecture (p. 71).



## ZOOM NUM.



Il est possible de sélectionner le niveau de zoom maximum si on souhaite effectuer un zoom supérieur à l'agrandissement du zoom optique (p. 34). Notez que la qualité de l'image diminue lorsque vous utilisez le zoom numérique.

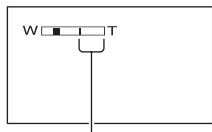

Le côté droit de la barre indique le facteur de zoom numérique. La zone de zoom s'affiche lorsque vous sélectionnez le niveau de zoom.

### Pour le DCR-DVD106E/DVD108E/DVD109E/DVD608E

#### ► ARRET

Les zooms sont effectués de manière optique jusqu'au niveau 40 ×.

#### 80×

Les zooms sont effectués de manière optique jusqu'au niveau 40 ×. Au-delà et jusqu'au niveau 80 ×, ils sont effectués numériquement.

#### 2000×

Les zooms sont effectués de manière optique jusqu'au niveau 40 ×. Au-delà et jusqu'au niveau 2 000 ×, ils sont effectués numériquement.

### Pour le DCR-DVD306E/DVD308E/DVD708E

#### ► ARRET

Les zooms sont effectués de manière optique jusqu'au niveau 25 ×.

#### 50×

Les zooms sont effectués de manière optique jusqu'au niveau 25 ×. Au-delà et jusqu'au niveau 50 ×, ils sont effectués numériquement.

#### 2000×

Les zooms sont effectués de manière optique jusqu'au niveau 25 ×. Au-delà et jusqu'au niveau 2 000 ×, ils sont effectués numériquement.

## STEADYSHOT



Vous pouvez compenser le bougé du caméscope. (Le réglage par défaut est [MARCHE].) Réglez [STEADYSHOT] sur [ARRET] (  ) lorsque vous utilisez un trépied (en option). L'image devient alors naturelle.

## OBT. LENTE AUTO (Obturation lente automatique)





En cas de réglage sur [MARCHE] (réglage par défaut), la vitesse d'obturation est automatiquement réduite à 1/25 de secondes lors d'un enregistrement dans le noir.

## RESTANT



#### ► AUTO

Ce mode vous permet d'afficher l'indicateur d'espace restant sur le disque pendant environ 8 secondes dans des situations telles que celles décrites ci-dessous :

- lorsque votre caméscope détecte la capacité de disque restante avec le commutateur POWER réglé sur  (Film) ;
- lorsque vous appuyez sur DISP/BATT INFO pour afficher l'indicateur avec le commutateur POWER réglé sur  (Film) ;
- lorsque vous sélectionnez le mode d'enregistrement de film dans HOME MENU.

#### MARCHE

L'indicateur de disque restant s'affiche en permanence.

#### ⚡ Remarques

- Lorsque la durée d'enregistrement restante des films est inférieure à 5 minutes, l'indicateur reste affiché sur l'écran.

(Options d'enregistrement d'images fixes)

DATE SS-T.



Sélectionnez [MARCHE] (réglage par défaut) pour afficher la date et l'heure d'enregistrement lorsque vous lisez un disque sur un appareil équipé d'une fonction d'affichage des sous-titres. Reportez-vous également au mode d'emploi de l'appareil de lecture.



Appuyez sur ①, puis sur ②.  
Si l'option n'apparaît pas sur l'écran, appuyez sur ▲/▼ pour changer de page.

### Comment effectuer le réglage

🏠 (HOME MENU) → page 62

☰ (OPTION MENU) → page 74

Les réglages par défaut sont repérés par ►.

📏 TAILLE (DCR-DVD306E/DVD308E/DVD708E)



► **1,0M** (L1,0M)

Enregistre des images fixes nettes.

**VGA(0,3M)** (LVGA)

Vous permet d'enregistrer un nombre maximum d'images.

### ⚙️ Remarques

- Lorsque l'image passe au format 16:9, la taille d'image devient [L16,0M] (L16,0M) (p. 36).
- Vous pouvez sélectionner la taille d'image pour les images fixes uniquement.

### 💡 Conseils

- La taille d'image du DCR-DVD106E/DVD108E/DVD109E/DVD608E est réglée sur [VGA(0,3M)] (LVGA).

## Nombre d'images fixes pouvant être enregistrées sur un « Memory Stick Duo » (environ)

	1,0 M 1152 × 864 1,0M	0,7 M 1152 × 648 0,7M	VGA (0,3 M) 640 × 480 VGA
64 Mo	120 325	160 390	390 980
128 Mo	245 650	325 780	780 1970
256 Mo	445 1150	590 1400	1400 3550
512 Mo	900 2400	1200 2850	2850 7200
1 Go	1800 4900	2450 5900	5900 14500
2 Go	3750 10000	5000 12000	12000 30000
4 Go	7400 19500	9500 23500	23500 59000

### Remarques

- Toutes les valeurs sont mesurées avec les réglages suivants :  
Ligne du haut : la qualité d'image [HAUTE] est sélectionnée.  
Ligne du bas : la qualité d'image [STANDARD] est sélectionnée.
- En cas d'utilisation d'un « Memory Stick Duo » fabriqué par Sony Corporation. Le nombre d'images fixes pouvant être enregistrées varie en fonction de l'environnement d'enregistrement.

### QUALITE

#### ► HAUTE (FINE)

Enregistre des images fixes de grande qualité.

#### STANDARD (STD)

Enregistre des images fixes de qualité standard.

### N°FICHER (Numéro de fichier)

#### ► SERIE

Affecte des numéros de fichiers dans l'ordre, même si le « Memory Stick Duo » est remplacé par un autre.

#### REINIT.

Sélectionnez ce mode pour attribuer des numéros de fichier pour chaque « Memory Stick Duo ».

### ECL.NIGHTSHOT

Reportez-vous à la page 64.

### NIV.FLASH (DCR-DVD306E/DVD308E/DVD708E)

Vous pouvez régler cette fonction quand vous utilisez un flash externe (en option) compatible avec votre caméscope.

#### ELEVE(↑)

Augmente le niveau du flash.

#### ► NORMAL(↔)

#### BAS(↓)

Atténue le niveau du flash.

### YEUX ROUGES (Réduction de l'effet des yeux rouges) (DCR-DVD306E/DVD308E/DVD708E)

Vous pouvez régler cette fonction quand vous utilisez un flash externe (en option) compatible avec votre caméscope. Vous pouvez empêcher les yeux rouges en activant le flash avant la prise de vue. Réglez [YEUX ROUGES] sur [MARCHE] pour utiliser cette fonction.

### Remarques

- La fonction de réduction de l'effet des yeux rouges peut ne pas produire l'effet escompté en raison des différences individuelles et d'autres conditions.

# AFF. REGL. IMAGES

(Options de personnalisation de l'affichage)



Appuyez sur ①, puis sur ②.  
Si l'option n'apparaît pas sur l'écran, appuyez sur ▲/▼ pour changer de page.

## Comment effectuer le réglage

🏠 (HOME MENU) → page 62

⊕ (OPTION MENU) → page 74

Les réglages par défaut sont repérés par ►.

## CODE DONNEES



Pendant la lecture, ce mode permet d'afficher des informations (code de données) enregistrées automatiquement lors de la prise de vue.

### ► ARRÊT

Le code de données n'est pas affiché.

### DATE/HEURE

Affiche la date et de l'heure.

### DONNEES CAM. (ci-dessous)

Affiche les données de réglage de l'appareil.

### DATE/HEURE

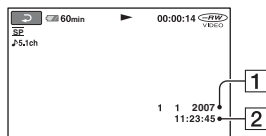

① Date

② Heure

## DONNEES CAM.

Film

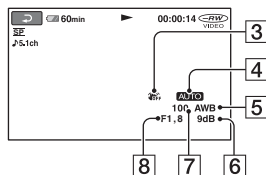
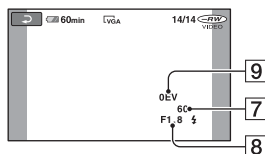

Image fixe



③ SteadyShot désactivé

④ Luminosité

⑤ Balance des blancs

⑥ Gain

⑦ Vitesse d'obturation

⑧ Indice du diaphragme

⑨ Exposition

### 💡 Conseils

- ⚡ s'affiche dans les cas suivants :
  - lors de l'affichage d'images fixes enregistrées à l'aide d'un flash externe (DCR-DVD306E/DVD308E/DVD708E).
  - lors de l'affichage d'images fixes enregistrées à l'aide d'un autre appareil avec un flash.
- Le code de données s'affiche sur l'écran du téléviseur si le caméscope est raccordé au téléviseur.
- Cet indicateur affiche différentes informations à la suite les unes des autres chaque fois que vous appuyez sur DATA CODE sur la télécommande : [DATE/HEURE] → [DONNEES CAM.] → [ARRÊT] (aucune indication) (DCR-DVD306E/DVD308E/DVD708E).
- Suivant l'état du disque, des barres [--:--:--] peuvent apparaître.

## AFFICHAGE



Vous pouvez sélectionner le nombre de vignettes qui apparaît à l'écran VISUAL INDEX.

### ► LIEN ZOOM

Changez le nombre de vignettes (6 ou 12) avec le levier de zoom du caméscope.\*

### 6IMAGES

Affiche les vignettes de 6 images.

### 12IMAGES

Affiche les vignettes de 12 images.

\* Vous pouvez utiliser les touches de zoom du cadre LCD ou de la télécommande (Pour le DCR-DVD306E/DVD308E/DVD708E).

## REGL.SON/AFF.

(Options de réglage du signal sonore et de l'écran)



Appuyez sur ①, puis sur ②.  
Si l'option n'apparaît pas sur l'écran, appuyez sur ▲/▼ pour changer de page.

### Comment effectuer le réglage

🏠 (HOME MENU) → page 62  
⊞ (OPTION MENU) → page 74

Les réglages par défaut sont repérés par ►.

## VOLUME



Appuyez sur [ - ] / [ + ] pour régler le volume (p. 38).

## BIP



### ► MARCHE

Une mélodie retentit lorsque vous commencez l'enregistrement ou que vous l'arrêtez ou lorsque vous utilisez l'écran tactile.

### ARRET

Permet d'annuler la mélodie et le son de l'obturateur.

## LUMI.LCD



Vous pouvez régler la luminosité de l'écran LCD.

- ① Réglez la luminosité à l'aide des touches [ - ] / [ + ].
- ② Appuyez sur [OK].

### 💡 Conseils

- Ce réglage n'affecte en aucune façon les images enregistrées.

### NIV.CTJR LCD (Niveau de rétroéclairage de l'écran LCD)



Vous pouvez régler la luminosité du rétroéclairage de l'écran LCD.

#### ► NORMAL

Luminosité normale.

#### LUMINEUX

Rend l'écran LCD plus lumineux.

#### ⚡ Remarques



- Lors du raccordement de votre caméscope à des sources d'alimentation extérieures, le réglage [LUMINEUX] est automatiquement sélectionné.
- Quand vous sélectionnez [LUMINEUX], l'autonomie de la batterie est légèrement réduite pendant l'enregistrement.
- Si vous ouvrez le panneau LCD à 180 degrés de telle sorte que l'écran se trouve à l'extérieur et si vous rabattez le panneau LCD sur le corps du caméscope, le réglage revient automatiquement à [NORMAL].

#### 💡 Conseils

- Ce réglage n'affecte en aucune façon les images enregistrées.

### COULEUR LCD



Vous pouvez régler la couleur de l'écran LCD à l'aide de  / .



Faible intensité

Forte intensité

#### 💡 Conseils

- Ce réglage n'affecte en aucune façon les images enregistrées.

### AR-PL VISEUR (Luminosité du viseur)



Vous pouvez régler la luminosité du viseur.

#### ► NORMAL

Luminosité normale.

### LUMINEUX

Rend l'écran du viseur plus lumineux.

#### ⚡ Remarques

- Lors du raccordement de votre caméscope à des sources d'alimentation extérieures, le réglage [LUMINEUX] est automatiquement sélectionné.
- Quand vous sélectionnez [LUMINEUX], l'autonomie de la batterie est légèrement réduite pendant l'enregistrement.

#### 💡 Conseils

- Ce réglage n'affecte en aucune façon les images enregistrées.

# REGLAGES SORTIE

(Options lors de la connexion à un autre appareil)



Appuyez sur ①, puis sur ②.

Si l'option n'apparaît pas sur l'écran, appuyez sur ▲/▼ pour changer de page.

## Comment effectuer le réglage

🏠 (HOME MENU) → page 62

⊞ (OPTION MENU) → page 74

Les réglages par défaut sont repérés par ►.

## FORMAT TV



Vous devez convertir le signal en fonction du téléviseur raccordé lors de la lecture de l'image. Les images enregistrées sont lues comme indiqué sur les illustrations suivantes.

### 16:9

(Réglage par défaut du DCR-DVD306E/  
DVD308E/DVD708E)

Sélectionnez ce réglage pour visionner les images sur un téléviseur 16:9 (écran large).

Images larges  
(16:9)



Images 4:3



### 4:3

(Réglage par défaut du DCR-DVD106E/  
DVD108E/DVD109E/DVD608E)

Sélectionnez ce réglage pour visionner les images sur un téléviseur standard 4:3.

Images larges  
(16:9)



Images 4:3



SORTIE AFF.



### ► LCD

Affiche des informations comme le code temporel sur l'écran LCD et dans le viseur.

### SOR.V/LCD

Affiche des informations comme le code temporel sur l'écran du téléviseur, de l'écran LCD et dans le viseur.

# REG.HOR./[A]LAN.

(Options de réglage de l'horloge et de la langue)



Appuyez sur ①, puis sur ②.

Si l'option n'apparaît pas sur l'écran, appuyez sur ▲/▼ pour changer de page.

## Comment effectuer le réglage

🏠 (HOME MENU) → page 62

⊕ (OPTION MENU) → page 74

### REGL. HORLOGE



Reportez-vous à la page 23.

### REGL. ZONE



Vous pouvez changer de fuseau horaire sans arrêter l'horloge.

Réglez l'horloge sur le fuseau horaire local à l'aide de ▲/▼ lorsque vous utilisez votre caméscope à l'étranger.

Reportez-vous à la liste des fuseaux horaires dans le monde à la page 103.

### HEURE ETE



Vous pouvez effectuer ce réglage sans arrêter l'horloge.

Réglez cette option sur [MARCHE] pour avancer d'une heure.

### [A]REGL. LANGUE



Vous pouvez sélectionner la langue à utiliser sur l'écran LCD.

#### 💡 Conseils

- Votre caméscope propose [ENG[SIMP]] (anglais simplifié) lorsque vous ne trouvez pas votre langue maternelle parmi les options.

# REGL. GENERAUX

(Autres options de réglage)



Appuyez sur ①, puis sur ②.

Si l'option n'apparaît pas sur l'écran, appuyez sur ▲/▼ pour changer de page.

## Comment effectuer le réglage

🏠 (HOME MENU) → page 62

⊕ (OPTION MENU) → page 74

Les réglages par défaut sont repérés par ►.

### MODE DEMO



Le réglage par défaut est [MARCHE], ce qui vous permet de visionner la démonstration en 10 minutes environ lorsque vous tournez le commutateur POWER sur [FILM] (Film).

#### 💡 Conseils

- La démonstration est interrompue dans les situations telles que celles décrites ci-dessous :
  - lorsque vous appuyez sur START/STOP ;
  - lorsque vous appuyez sur l'écran pendant la démonstration (celle-ci reprend après 10 minutes environ.) ;
  - lorsque vous faites glisser le commutateur d'ouverture du couvercle du disque ;
  - lorsque vous retirez ou introduisez un « Memory Stick Duo » ;
  - lorsque vous réglez le commutateur POWER sur [FIXE] (Fixe) ;
  - lorsque vous appuyez sur 🏠 (HOME)/ [AFFICHER LES IMAGES].

### ETALONNAGE



Reportez-vous à la page 110.



## ARRET AUTO (Arrêt automatique)



### ► 5min

Le caméscope s'éteint automatiquement lorsque vous ne l'utilisez pas pendant plus de 5 minutes environ.

### JAMAIS

Le caméscope ne s'arrête pas automatiquement.

### 🔗 Remarques

- Lorsque vous raccordez votre caméscope à une prise murale, [ARRET AUTO] est automatiquement réglé sur [JAMAIS].

## TELECOMMANDE (Télécommande) (DCR- DVD306E/DVD308E/ DVD708E)



Le réglage par défaut est [MARCHE], ce qui vous permet d'utiliser la télécommande fournie (p. 119).

### 💡 Conseils

- Sélectionnez [ARRET] pour éviter que votre caméscope ne réagisse à une commande envoyée par la télécommande d'un autre VCR.

# Activation des fonctions à l'aide de OPTION MENU

OPTION MENU apparaît sous la forme d'une fenêtre contextuelle lorsque vous cliquez avec le bouton droit de la souris sur l'ordinateur.

Plusieurs fonctions s'affichent suivant l'opération.

## Utilisation de OPTION MENU

- 1 Tout en utilisant votre caméscope, appuyez sur  (OPTION) à l'écran.

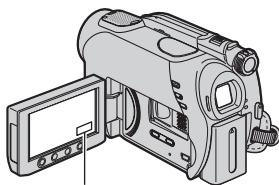

 (OPTION)



Onglet

- 2 Appuyez sur l'option souhaitée.

Si vous ne trouvez pas l'option souhaitée, appuyez sur un autre onglet pour changer de page.

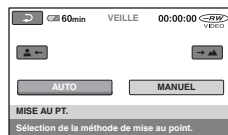

- 3 Modifiez le réglage, puis appuyez sur .

## Si l'option souhaitée n'apparaît pas à l'écran



Appuyez sur un autre onglet. Si vous ne trouvez pas l'option nulle part, c'est qu'elle ne s'applique pas dans la situation donnée.

### Remarques



- Les onglets et les options qui s'affichent à l'écran dépendent de l'état d'enregistrement ou de lecture en cours de votre caméscope.
- Certaines options apparaissent sans onglet.
- Le OPTION MENU ne peut pas être utilisé pendant l'opération Easy Handycam.

## Options d'enregistrement du OPTION MENU

Reportez-vous à la page 74 concernant les opérations de réglage.

Options	 *	Page
<b>Onglet</b> 		
MISE AU PT.	-	76
MISE PT CEN.	-	76
TELE MACRO	-	76
EXPOSITION	-	77
SPOTMETRE	-	77
SELECTION SCENE	-	77
BAL BLANCS	-	78
COLOR SLOW SHTR	-	79
S. NIGHTSHOT PLS	-	79

<b>Onglet</b> 		
FONDU	-	80
EFFET NUM.	-	80
EFFET SPEC.	-	80



<b>Onglet</b> 		
MODE ENR.	<input type="radio"/>	64
NIV.REF.MIC	-	80
 TAILLE**	<input type="radio"/>	66
 QUALITE	<input type="radio"/>	67
RETARDATEUR	-	81
MODE FLASH**	-	81

\* Options également comprises dans HOME MENU.





\*\* DCR-DVD306E/DVD308E/DVD708E

## Options d'affichage de OPTION MENU

Reportez-vous à la page 74 concernant les opérations de réglage.

Options	 *	Page
<b>Onglet</b> 		
SUPPRIMER	<input type="radio"/>	46
SUPPR.TOUT	<input type="radio"/>	47
<b>Onglet</b> 		
DIVISER	<input type="radio"/>	48
SUPPRIMER	<input type="radio"/>	50
SUPP.TOUT	<input type="radio"/>	50
DEPLACER	<input type="radio"/>	50

-- (L'onglet affiché dépend de la situation)

 AJOUTER	<input type="radio"/>	50
 TT AJOUT.	<input type="radio"/>	50
IMPRIMER	<input type="radio"/>	54
DIAPORAMA	-	39
VOLUME	<input type="radio"/>	69
CODE DONNEES	<input type="radio"/>	68
REG.DIAPORAMA	-	39
 AJOUTER	<input type="radio"/>	49
 TT AJOUT.	<input type="radio"/>	50

-- (Absence d'onglet)

COPIES	-	54
DATE/HEURE	-	54
TAILLE	-	54
MENU DVD	-	45

\* Options également comprises dans HOME MENU.

# Fonctions réglées dans le OPTION MENU

Les options ci-dessous sont réglables uniquement dans OPTION MENU.

## Comment effectuer le réglage

🏠 (HOME MENU) → page 62

⊞ (OPTION MENU) → page 74

Les réglages par défaut sont repérés par ►.

### MISE AU PT.



Vous pouvez régler la mise au point manuellement. Vous pouvez aussi sélectionner cette fonction lorsque vous souhaitez effectuer une mise au point sur un sujet en particulier.



① Appuyez sur [MANUEL].

☞ s'affiche.

② Appuyez sur [M] (mise au point sur des sujets rapprochés) / [M] (mise au point sur des sujets éloignés) pour affiner la mise au point. 🧑 apparaît lorsque la mise au point ne peut pas être plus rapprochée et 🧑 apparaît lorsque la mise au point ne peut pas être plus éloignée.

③ Appuyez sur [OK].

Pour régler la mise au point automatiquement, appuyez sur [AUTO] → [OK] à l'étape ①.

### ⚡ Remarques

- Pour maintenir une mise au point nette, la distance minimale requise entre votre caméscope et le sujet est d'environ 1 cm pour le grand angle et d'environ 80 cm pour le téléobjectif.

### 💡 Conseils

- Pour faciliter la mise au point sur le sujet, déplacez la manette de zoom vers T (téléobjectif) pour régler la mise au point, puis vers W (grand angle) pour régler le zoom pour la prise de vue. Lorsque vous souhaitez filmer un sujet en gros plan, déplacez la manette de zoom vers W (grand angle), puis réglez la mise au point.

- Les informations sur la distance focale (distance à laquelle la mise au point est effectuée sur le sujet, lorsqu'il fait sombre, lorsque la mise au point est difficile à obtenir) s'affiche pendant quelques secondes dans les cas suivants. (Elle ne s'affiche pas correctement si vous utilisez un convertisseur (en option).)

- Lorsque le mode de mise au point passe de automatique à manuel ;
- Lorsque vous réglez la mise au point manuellement.

### MISE PT. CEN.



Vous pouvez sélectionner et régler le point de focale pour le diriger vers un sujet ne se trouvant pas au centre de l'écran.

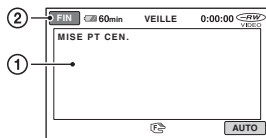

① Appuyez sur le sujet à l'écran.

☞ s'affiche.

② Appuyez sur [FIN].

Pour régler la mise au point automatiquement, appuyez sur [AUTO] → [FIN] à l'étape ①.

### ⚡ Remarques

- Si vous réglez [MISE PT. CEN.], [MISE AU PT.] est automatiquement réglé sur [MANUEL].

### TELE MACRO



Ce mode est très utile pour filmer des sujets de petite taille, comme des fleurs ou des insectes. Vous pouvez rendre l'arrière-plan plus flou et les sujets plus clairs.

Quand vous réglez [TELE MACRO] sur [MARCHE] (T), le zoom (p. 34) se déplace automatiquement jusqu'en haut du côté T (téléobjectif) et vous permet d'enregistrer des sujets rapprochés de la façon suivante :

DCR-DVD106E/DVD108E/DVD109E/  
DVD608E  
jusqu'à environ 43 cm  
DCR-DVD306E/DVD308E/DVD708E  
jusqu'à environ 38 cm



Pour annuler, appuyez sur [ARRÊT] ou effectuez un zoom dans le sens grand angle (côté W).

### Remarques

- Lors de la prise de vue d'un sujet éloigné, il peut s'avérer difficile et plus long d'effectuer la mise au point.
- Faites la mise au point manuellement ([MISE AU PT.], p. 76) lorsque la mise au point automatique se fait difficilement.

## EXPOSITION



Vous pouvez fixer la luminosité d'une image manuellement. Réglez [EXPOSITION] lorsque le sujet est trop lumineux ou trop sombre par rapport à l'arrière-plan.

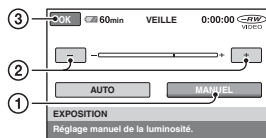

- 1 Appuyez sur [MANUEL].  
↔ apparaît.
- 2 Réglez l'exposition en appuyant sur / .
- 3 Appuyez sur [OK].

Pour revenir au mode d'exposition automatique, appuyez sur [AUTO] → [OK] à l'étape 1.

## SPOTMETRE (Spotmètre flexible)



Vous pouvez régler et fixer l'exposition du sujet, de sorte qu'il soit filmé dans des conditions de luminosité appropriée, même lorsque le contraste entre le sujet et l'arrière-plan est important (par exemple, avec les sujets sous la lumière des projecteurs sur une scène).

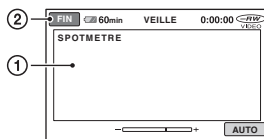

- 1 Appuyez là où vous souhaitez régler et fixer l'exposition à l'écran.  
↔ apparaît.
- 2 Appuyez sur [FIN].

Pour revenir au mode d'exposition automatique, appuyez sur [AUTO] → [FIN] à l'étape 1.

### Remarques

- Si vous réglez [SPOTMETRE], [EXPOSITION] est automatiquement réglé sur [MANUEL].

## SELECTION SCENE



Vous pouvez enregistrer des images de bonne qualité dans différentes situations, grâce à la fonction [SELECTION SCENE].

### AUTO

Sélectionnez ce mode pour enregistrer automatiquement des images de bonne qualité sans la fonction [SELECTION SCENE].

### CREPUSCULE\* (☾)

Sélectionnez ce mode pour conserver l'atmosphère du moment lors de prises de vue nocturnes.



### BOUGIE (🕯)



Sélectionnez ce mode pour filmer une scène éclairée à la bougie en conservant l'atmosphère.

### MATIN&SOIR\* (🌅)



Sélectionnez ce mode pour reproduire l'atmosphère de scènes comme des couchers ou levers de soleil.

### FEU D'ARTIFICE\* (💣)



Sélectionnez ce mode pour prendre de spectaculaires prise de vue de feux d'artifice.

### PAYSAGE\* (🏞)



Sélectionnez ce mode pour filmer avec netteté des sujets distants. Ce réglage empêche également le caméscope de faire la mise au point sur la vitre ou le maillage métallique d'une fenêtre lorsque vous filmez un sujet à travers une vitre.

### PORTRAIT (👤)



Sélectionnez ce mode pour bien faire ressortir le sujet, par exemple des personnes ou des fleurs, tout en créant un arrière-plan doux.

### PROJECTEUR\*\* (💡)



Sélectionnez ce mode pour empêcher que les visages des sujets n'apparaissent trop pâles dans des conditions de forte lumière.

### SPORTS\*\* (Sports) (🏊)



Sélectionnez ce mode pour réduire le bougé lors de la prise de vue de sujet en déplacement rapide.

### PLAGE\*\* (🏖)



Sélectionnez ce mode pour capturer la couleur bleue vif d'un océan ou d'un lac.

### NEIGE\*\* (❄)



Sélectionnez ce mode pour prendre des images lumineuses d'un paysage blanc.

\* Votre caméscope est réglé pour effectuer la mise au point sur des sujets distants uniquement.

\*\* Votre caméscope est réglé pour effectuer la mise au point sur des sujets proches uniquement.

### ⚙ Remarques

- Le réglage [BAL BLANCS] est effacé lorsque vous réglez [SELECTION SCENE].

## BAL BLANCS (Balance des blancs)



Vous pouvez régler la balance des couleurs en fonction de la luminosité de l'environnement d'enregistrement.

### ► AUTO

Le réglage de la balance des blancs s'effectue automatiquement.

### EXTERIEUR (☀)

La balance des blancs est réglée en fonction des conditions d'enregistrement suivantes :

- Extérieur
- Vues nocturnes, néons et feux d'artifice
- Lever ou coucher de soleil

– Sous des lampes fluorescentes à la lumière du jour

## INTERIEUR (☞)

La balance des blancs est réglée en fonction des conditions d'enregistrement suivantes :

- Intérieur
- Scènes de fête ou studios où les conditions de lumière changent rapidement
- Sous des lampes vidéo dans un studio, des lampes au sodium ou des lampes de couleur de type incandescentes

## UNE PRES. (☞)

La balance des blancs est réglée en fonction de la lumière environnante.

- 1 Appuyez sur [UNE PRES.].
- 2 Effectuez le cadrage sur un objet blanc, tel qu'une feuille de papier remplissant tout l'écran, dans les mêmes conditions d'éclairage que pour filmer le sujet.
- 3 Appuyez sur [☞].  
☞ clignote rapidement. Lorsque la balance des blancs a été réglée et enregistrée dans la mémoire, l'indicateur cesse de clignoter.

### ⚙ Remarques

- Réglez [BAL BLANCS] sur [AUTO] ou réglez la couleur dans [UNE PRES.] sous des lampes fluorescentes blanches ou blanc froid.
- Lorsque ☞ clignote rapidement pendant le réglage [UNE PRES.], continuez à cadrer un objet blanc jusqu'à ce que ☞ s'arrête de clignoter.
- ☞ clignote lentement si [UNE PRES.] n'a pas pu être réglé.
- Lorsque [UNE PRES.] a été sélectionné, si ☞ continue de clignoter après que vous avez appuyé sur [OK], réglez [BAL BLANCS] sur [AUTO].
- Si vous sélectionnez [BAL BLANCS], [SELECTION SCENE] est automatiquement réglé à [AUTO].

### 💡 Conseils

- Si vous changez la batterie avec [AUTO] sélectionné ou si vous avez rentré ou sorti votre caméscope à l'intérieur ou à l'extérieur (ou vice versa), sélectionnez [AUTO] et visez un objet blanc à proximité avec votre caméscope pendant

environ 10 secondes pour obtenir un meilleur réglage de la balance des couleurs.

- Si vous changez les réglages [SELECTION SCENE] ou si vous déplacez votre caméscope pendant le réglage de la balance des blancs avec [UNE PRES.], vous devez répéter l'opération [UNE PRES.].

## COLOR SLOW SHTR (Color Slow Shutter)



Lorsque vous réglez [COLOR SLOW SHTR] sur [MARCHE], vous pouvez enregistrer une image aux couleurs plus lumineuses, même dans des endroits sombres.

☞ apparaît sur l'écran.

Pour annuler [COLOR SLOW SHTR], appuyez sur [ARRET].

### ⚙ Remarques

- Faites la mise au point manuellement ([MISE AU PT.], p. 76) lorsque la mise au point automatique se fait difficilement.
- La vitesse d'obturation de votre caméscope varie en fonction de la luminosité, ce qui peut entraîner un ralentissement du mouvement de l'image.

## S. NIGHTSHOT PLS (Super NightShot plus)



L'image est enregistrée avec jusqu'à 16 fois la sensibilité de la prise de vue NightShot plus lorsque vous réglez [S. NIGHTSHOT PLS] sur [MARCHE] avec le commutateur NIGHTSHOT PLUS (p. 35) également réglé sur ON.

☞ apparaît sur l'écran.

Pour revenir au réglage normal, réglez [S. NIGHTSHOT PLS] sur [ARRET].

### ⚙ Remarques

- N'utilisez pas [S. NIGHTSHOT PLS] dans des endroits lumineux. Cela pourrait entraîner un problème de fonctionnement.
- Ne couvrez pas le port de rayons infrarouges avec les doigts ou des objets (p. 117).

## Fonctions réglées dans le OPTION MENU (Suite)

- Faites la mise au point manuellement ([MISE AU PT.], p. 76) lorsque la mise au point automatique se fait difficilement.
- La vitesse d'obturation de votre caméscope varie en fonction de la luminosité, ce qui peut entraîner un ralentissement du mouvement de l'image.

### FONDU



Vous pouvez enregistrer une transition avec les effets suivants qui viennent s'ajouter à l'intervalle entre les scènes.

- Sélectionnez l'effet souhaité en mode [VEILLE] (pendant l'entrée en fondu) ou [ENR.] (pendant la sortie en fondu), puis appuyez sur [OK].
- Appuyez sur START/STOP.  
L'indicateur de transition en fondu arrête de clignoter, puis s'éteint lorsque la transition en fondu est terminée.

Pour annuler le fondu avant le début de l'opération, appuyez sur [ARRET] à l'étape

- Si vous appuyez sur START/STOP, le réglage est annulé.



### ÉQUIL. BLANC



### ÉQUIL. NOIR



### EFFET NUM. (Effet numérique)



Lorsque [FILM RETRO] est sélectionné, [E+] s'affiche sur l'écran et vous pouvez enregistrer vos films avec une atmosphère semblable à celle des vieux films.

Pour annuler [EFFET NUM.], appuyez sur [ARRET].

### EFFET SPEC. (Effets spéciaux)



Vous pouvez ajouter des effets spéciaux à une image pendant l'enregistrement ou la lecture. [E+] apparaît.

#### ► ARRET

N'utilisez pas le réglage [EFFET SPEC.].

#### SEPIA

Les images apparaissent en couleur sépia.

#### NOIR & BLANC

Les images apparaissent en noir et blanc.

#### PASTEL



Les images ressemblent à des dessins au pastel pâle.

### NIV. REF. MIC



Vous pouvez sélectionner le niveau de microphone pour le son d'enregistrement. Sélectionnez [BAS] lorsque vous souhaitez enregistrer un son puissant, comme dans une salle de concert, etc.

#### ► NORMAL

Enregistre différents sons ambiophoniques et les convertit au niveau souhaité.

#### BAS (↓)

Enregistre fidèlement un son ambiophonique. Ce réglage n'est pas adapté à l'enregistrement de conversations.



## RETARDATEUR



Le retardateur enregistre une image fixe 10 secondes environ après avoir été réglé.

Appuyez sur PHOTO pour enregistrer les images fixes lorsque [RETARDATEUR] est réglé sur [MARCHE] et ☺ apparaît.

Pour annuler le compte à rebours, appuyez sur [REINI.].

Pour annuler le retardateur, sélectionnez [ARRET].

### **Conseils**

- Vous pouvez également utiliser cette fonction en appuyant sur PHOTO sur la télécommande (p. 119) (DCR-DVD306E/DVD308E/DVD708E).

## MODE FLASH (DCR-DVD306E/DVD308E/DVD708E)



Vous pouvez régler cette fonction quand vous utilisez un flash externe (en option) compatible avec votre caméscope.

Fixez le flash externe à la Active Interface Shoe (p. 117).

### ► **MARCHE (⚡)**

Le flash se déclenche toujours.

### **AUTO**

Le flash se déclenche automatiquement.

# Opérations possibles avec un ordinateur Windows

Lorsque vous installez « Picture Motion Browser » sur un ordinateur Windows à partir du CD-ROM fourni, vous pouvez effectuer les opérations suivantes.

## 💡 Conseils

- Reportez-vous à la page 87 pour l'utilisation d'un ordinateur Macintosh.

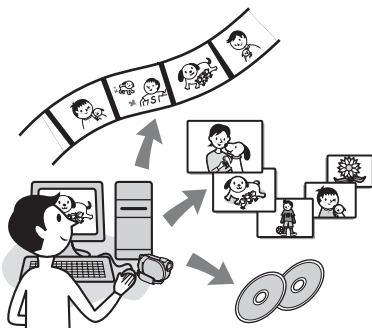

## Fonctions principales

- **Importation de films enregistrés sur votre caméscope**
- **Visualisation de films importés sur un ordinateur**  
Vous pouvez gérer des films ou des images fixes enregistrés sur votre caméscope en fonction de la date et de l'heure d'importation et sélectionner les films ou les images fixes que vous souhaitez visualiser sous forme de vignettes. Ces vignettes peuvent être agrandies et lues sous forme de diaporama.
- **Montage d'images importées sur un ordinateur**
- **Création d'un DVD original**

Vous pouvez créer un DVD original à partir de données d'images importées depuis votre caméscope.

## ■ Copie d'un disque → Video Disc Copier

Vous pouvez copier toutes les images d'un disque enregistrées sur votre caméscope.

## A propos du « Guide de mise en route »

Le « Guide de mise en route » est un mode d'emploi auquel vous pouvez vous reporter pour toute question sur votre ordinateur. Il décrit les opérations de base, qu'il s'agisse du raccordement initial de votre caméscope à l'ordinateur et des réglages ou du fonctionnement général la première fois que vous utilisez le logiciel « Picture Motion Browser » du CD-ROM (fournie). Reportez-vous à la section « Installation du « Guide de mise en route » » (p. 84), démarrez le « Guide de mise en route » et suivez les instructions.

## A propos de la fonction d'aide du logiciel

Le guide d'aide explique toutes les fonctions de toutes les applications logicielles. Après avoir lu attentivement le « Guide de mise en route », reportez-vous à cette aide pour obtenir des informations plus détaillées sur les différentes opérations. Pour afficher l'aide, cliquez sur  sur l'écran.

## Configuration système requise

### Lors de l'utilisation de « Picture Motion Browser »

**Système d'exploitation :** Microsoft Windows 2000 Professional, Windows XP Home Edition, Windows XP Professional ou Windows XP Media Center Edition  
L'installation standard est requise.  
Le fonctionnement n'est pas garanti si le système d'exploitation ci-dessus a été mis à niveau ou s'il se trouve dans un environnement à plusieurs amorçages.

**CPU :** Intel Pentium III 1 GHz ou plus rapide.

**Application :** DirectX 9.0c ou supérieure (ce produit est basé sur la technologie DirectX. Le logiciel DirectX doit être installé.)

**Système audio :** Carte son compatible Direct Sound

**Mémoire :** 256 Mo ou plus

#### Disque dur :

Volume de disque requis pour l'installation : environ 600 Mo (5 Go ou davantage peuvent être nécessaires pour la création de DVD vidéos.)

**Affichage :** Carte vidéo compatible DirectX 7 ou supérieure, 1 024 × 768 points minimum, haute résolution (couleur 16 bits)

**Autres :** Port  USB (doit être fourni en standard, Hi-Speed USB (compatible USB 2.0) recommandé), lecteur de disques pouvant graver des DVD, lecteur de (CD-ROM nécessaire pour l'installation logicielle)

### Lors de la lecture sur un ordinateur d'images fixes enregistrées sur un « Memory Stick Duo »

**Système d'exploitation :** Microsoft Windows 2000 Professional, Windows XP Home Edition, Windows XP Professional ou Windows XP Media Center Edition  
L'installation standard est requise.  
Le fonctionnement n'est pas garanti si le système d'exploitation ci-dessus a été mis à niveau.

**CPU :** MMX Pentium 200 MHz ou plus rapide

**Autres :** Port  USB (doit être fourni en standard)

#### ⚠ Remarque

- Les opérations ne sont pas garanties pour tous les environnements recommandés. Par exemple, d'autres applications ouvertes ou qui s'exécutent en arrière-plan peuvent réduire les performances de l'appareil.

#### 💡 Conseils

- Si votre ordinateur est équipé d'une fente pour Memory Stick, introduisez le « Memory Stick Duo » contenant les images fixes enregistrées dans l'adaptateur pour Memory Stick Duo (en option), puis insérez-le dans la fente pour Memory Stick de votre ordinateur pour copier des images fixes sur l'ordinateur.
- Si vous utilisez un « Memory Stick PRO Duo » avec lequel votre ordinateur n'est pas compatible, raccordez votre caméscope à l'aide du câble USB au lieu d'utiliser la fente pour Memory Stick de l'ordinateur.

# Installation du « Guide de mise en route » et du logiciel

Vous devez installer le « Guide de mise en route » et le logiciel sur votre ordinateur Windows **avant de raccorder votre caméscope à l'ordinateur.**

L'installation est requise une seule fois. Le contenu et les procédures peuvent varier en fonction du système d'exploitation.

## 🔧 Conseils

- Reportez-vous à la page 87 pour l'utilisation d'un ordinateur Macintosh.

## Installation du « Guide de mise en route »

**1** Vérifiez que votre caméscope n'est pas raccordé à l'ordinateur.

**2** Mettez l'ordinateur sous tension.

### 🔍 Remarques

- Pour l'installation, connectez-vous en tant qu'administrateur.
- Avant d'installer le logiciel, fermez toutes les applications en cours sur l'ordinateur.

**3** Introduisez le CD-ROM fourni dans le lecteur de disque de votre ordinateur.

L'écran d'installation s'affiche.



Si l'écran ne s'affiche pas

- ① Cliquez sur [Start], puis sur [My Computer]. (Sous Windows 2000, double-cliquez sur [My Computer].)

② Double-cliquez sur [SONYPICTUTIL (E:)] (CD-ROM) (lecteur de disque).\*

\* Les noms de lecteur (comme (E:)) peuvent varier suivant l'ordinateur.

**4** Cliquez sur [FirstStepGuide].

**5** Sélectionnez la langue souhaitée et le nom de votre caméscope dans le menu déroulant.

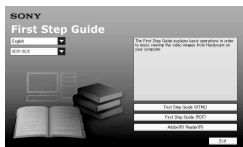

**6** Cliquez sur [FirstStepGuide(HTML)].

L'installation démarre.

Lorsque [Save is complete] apparaît, cliquez sur [OK] pour terminer l'installation.

**Pour installer « Guide de mise en route » au format PDF**

A l'étape 6, cliquez sur [FirstStepGuide(PDF)].

**Pour installer le logiciel « Adobe Reader » permettant d'afficher le fichier PDF**

A l'étape 6, cliquez sur [Adobe(R) Reader(R)].



### 8 Retirez le CD-ROM du lecteur de disque de votre ordinateur.

#### 💡 Conseils

- Reportez-vous au « Guide de mise en route » concernant le retrait du câble USB.



Une fois le logiciel installé, un raccourci pour le site web d'enregistrement des clients est créé sur le bureau.

- Une fois enregistré sur le site web, vous pouvez bénéficier d'un support client sûr et utile.

<http://www.sony.net/registration/di/>

- Pour plus d'informations sur Picture Motion Browser, veuillez vous rendre sur le site Internet suivant :

<http://www.sony.net/support-disoft/>

## Visualisation du « Guide de mise en route »

#### 💡 Conseils

- Reportez-vous à la page 87 pour l'utilisation d'un ordinateur Macintosh.

Pour visualiser le « Guide de mise en route » sur votre ordinateur, Microsoft Internet Explorer Ver.6.0 ou une version ultérieure est recommandé.

Double-cliquez sur le raccourci du « Guide de mise en route » sur le bureau.

#### 💡 Conseils

- Vous pouvez également lancer ce programme en sélectionnant [Start] → [Programs] ([All Programs] for Windows XP) → [Sony Picture Utility] → [FirstStepGuide] → dossier portant le nom de modèle de votre caméscope → version HTML du « Guide de mise en route ».
- Pour visualiser le « Guide de mise en route » au format HTML sans effectuer d'installation, copiez le dossier de la langue de votre choix depuis le dossier [FirstStepGuide] contenu sur le CD-ROM, puis double-cliquez sur [Index.html].
- Reportez-vous au « Guide de mise en route » au format PDF dans les cas suivants :
  - Lors de l'impression des rubriques souhaitées du « Guide de mise en route ».
  - Si le « Guide de mise en route » ne s'affiche pas correctement du fait des paramètres du navigateur, même dans un environnement recommandé.
  - Lorsque la version HTML du « Guide de mise en route » ne peut pas être installée.

# Utilisation d'un ordinateur Macintosh

Vous pouvez copier des images fixes contenues sur un « Memory Stick Duo » sur un ordinateur Macintosh.

Installez le « Guide de mise en route » du CD-ROM fourni.

## Remarques

- Le logiciel « Picture Motion Browser » fourni ne fonctionne pas sur Mac OS.
- Reportez-vous au « Guide de mise en route » pour obtenir des informations détaillées sur le raccordement de votre caméscope et d'un ordinateur et pour copier des images fixes.

## Configuration système requise

**Pour copier des images fixes depuis un « Memory Stick Duo »**

**Système d'exploitation :** Mac OS 9.1/9.2  
ou Mac OS X (v10.1/v10.2/v10.3/v10.4).

**Autres :** Port  $\psi$  USB (doit être fourni en standard)

## A propos du « Guide de mise en route »

Le « Guide de mise en route » est un mode d'emploi auquel vous pouvez vous reporter pour toute question sur votre ordinateur. Il décrit les opérations de base, qu'il s'agisse du raccordement initial de votre caméscope à l'ordinateur ou des réglages à effectuer.

Reportez-vous à la section « Installation du « Guide de mise en route » », démarrez le « Guide de mise en route » et suivez les instructions.

## Installation du « Guide de mise en route »

Copiez sur votre ordinateur le « FirstStepGuide(PDF) » contenu dans le dossier [FirstStepGuide] dans la langue de votre choix.

## Affichage du « Guide de mise en route »

Double-cliquez sur « FirstStepGuide(PDF) ».

Si aucun logiciel permettant de visualiser les fichiers PDF n'est installé sur votre ordinateur, vous pouvez télécharger Adobe Reader depuis le site Web suivant : <http://www.adobe.com/>

# Dépannage

Si vous rencontrez un problème pendant l'utilisation de votre caméscope, utilisez le tableau suivant pour essayer d'y remédier. Si le problème persiste, débranchez la source d'alimentation et contactez votre revendeur Sony.

• Opérations générales/Opération Easy Handycam/Télécommande .....	88
• Batteries/Sources d'alimentation .....	89
• Ecran LCD/Viseur .....	90
• Disques/« Memory Stick Duo » .....	91
• Enregistrement .....	91
• Lecture d'un disque sur votre caméscope ...	94
• Lecture d'un disque sur d'autres appareils .....	94
• Edition de films sur un disque .....	95
• Copie/Édition/Raccordement avec d'autres appareils .....	96
• Raccordement à un ordinateur .....	96
• Fonctions ne pouvant pas être utilisées simultanément .....	96

## Opérations générales/Opération Easy Handycam/Télécommande

### Le caméscope ne se met pas sous tension.

- Fixez une batterie chargée sur le caméscope (p. 19).
- Raccordez la fiche de l'adaptateur secteur à la prise murale (p. 19).

### Le caméscope ne fonctionne pas, même lorsqu'il est mis sous tension.

- Un délai de quelques secondes s'écoule après la mise sous tension, avant que votre caméscope ne soit prêt pour l'enregistrement. Ceci n'a rien d'anormal.
- Débranchez l'adaptateur secteur de la prise murale ou retirez la batterie, puis rebranchez-le au bout d'1 minute environ. S'il ne fonctionne toujours pas, appuyez sur la touche RESET (p. 118) à l'aide d'un objet pointu. (Si vous appuyez sur la touche RESET, tous les réglages, y compris le réglage de l'horloge, sont réinitialisés.)

- La température de votre caméscope est extrêmement élevée. Mettez votre caméscope hors tension et laissez-le pendant un moment dans un endroit frais.

### Les touches ne fonctionnent pas.

- Pendant l'opération Easy Handycam, les touches/fonctions ne sont pas disponibles.
  - Touche BACK LIGHT (p.35)
  - Zoom de lecture (p.39)
  - Pour activer et désactiver le rétroéclairage de l'écran LCD (appuyez sur la touche DISP BATT/INFO et maintenez-la enfoncée pendant quelques secondes) (p.25)

### Le bouton (OPTION) n'est pas affiché.

- Le OPTION MENU ne peut pas être utilisé pendant l'opération Easy Handycam.



### Les réglages du menu ont été modifiés.

- La plupart des options de menu reviennent automatiquement aux réglages par défaut pendant l'opération Easy Handycam.
- Les options de menu suivantes sont fixes lors de l'opération Easy Handycam :
  - Mode d'enregistrement de films : [SP]
  - [] QUALITE] pour les images fixes : [HAUTE]
  - [CODE DONNEES]: [DATE/HEURE]
  - Format d'enregistrement pour les DVD-RW : [VIDEO]
- Les options de menu suivantes reviennent à leurs réglages par défaut si le commutateur POWER est réglé sur OFF (CHG) pendant plus de 12 heures :
  - [MISE AU PT.]
  - [MISE PT CEN.]
  - [EXPOSITION]
  - [SPOTMETRE]
  - [SELECTION SCENE]
  - [BAL BLANCS]
  - [NIV.REF.MIC]



---

**Même si vous appuyez sur EASY, les réglages de menu ne passent pas à leurs réglages par défaut automatiquement.**

- Les réglages de menu suivants restent tels qu'ils avaient été réglés même pendant une opération Easy Handycam.
  - [N°FICHER]
  - [VOLUME]
  - [FORMAT TV]
  - [  AFFICHAGE]
  - [BIP]
  - [DATE SS-T.]
  - [REGL.HORLOGE]
  - [REGL.ZONE]
  - [HEURE ETE]
  - [SEL.GD FRMAT]\*
  - [MODE DEMO]
  - [MODE FLASH]\*\*
  - [  REGL.LANGUE]

\* DCR-DVD106E/DVD108E/DVD109E/  
DVD608E

\*\* DCR-DVD306E/DVD308E/DVD708E

---

**Votre caméscope vibre.**

- Des vibrations surviennent selon l'état du disque. Ceci n'a rien d'anormal.

---

**Vous ressentez des vibrations dans la main qui tient l'appareil ou ce dernier émet un bruit faible en cours de fonctionnement.**

- Ceci n'a rien d'anormal.

---

**Votre caméscope émet un bruit de moteur lorsque le couvercle du disque se referme sans disque.**

- Votre caméscope essaie de reconnaître le disque. Ceci n'a rien d'anormal.

---

**Votre caméscope chauffe.**

- L'appareil est allumé depuis un certain temps. Ceci n'a rien d'anormal. Mettez votre caméscope hors tension et laissez-le pendant un moment dans un endroit frais.

---

**La télécommande fournie ne fonctionne pas (DCR-DVD306E/  
DVD308E/DVD708E).**

- Réglez [TELECOMMANDE] sur [MARCHE] (p. 73).
- Introduisez une batterie dans le logement de la batterie, en faisant correspondre correctement les polarités +/- avec les repères +/- (p. 119).
- Retirez tout obstacle placé entre la télécommande et le capteur de télécommande.
- Ne dirigez pas le capteur de télécommande vers des sources lumineuses, comme la lumière directe du soleil ou un éclairage suspendu. Sinon, la télécommande risque de ne pas fonctionner correctement.

---

**Un autre appareil DVD fonctionne de manière incorrecte lorsque vous utilisez la télécommande fournie (DCR-DVD306E/DVD308E/DVD708E).**

- Sélectionnez un mode de télécommande autre que DVD 2 sur votre appareil DVD ou recouvrez le capteur de votre appareil DVD avec du papier noir.

## Batteries/Sources d'alimentation

---

**Une coupure soudaine de courant se produit.**

- Lorsque le caméscope est resté inactif pendant environ 5 minutes, il se met automatiquement hors tension (ARRET AUTO). Modifiez le réglage de [ARRET AUTO] (p. 73), mettez de nouveau l'appareil sous tension ou utilisez l'adaptateur secteur.
- Rechargez la batterie (p. 19).

---

### **Le témoin CHG (charge) ne s'allume pas lorsque la batterie est en charge.**

- Tournez le commutateur POWER sur OFF (CHG) (p. 19).
- Fixez correctement la batterie sur le caméscope (p. 19).
- Raccordez correctement le cordon d'alimentation à la prise murale.
- La batterie est rechargée (p. 19).

---

### **Le témoin CHG (charge) clignote lorsque la batterie est en charge.**

- Fixez correctement la batterie sur le caméscope (p. 19). Si le problème persiste, débranchez l'adaptateur secteur de la prise murale et contactez votre revendeur Sony. La batterie est peut-être endommagée.

---

### **L'indicateur d'autonomie de la batterie n'indique pas le temps d'autonomie correct.**

- La température environnante est trop élevée ou trop basse. Ceci n'a rien d'anormal.
- La batterie n'a pas été suffisamment chargée. Rechargez de nouveau entièrement la batterie. Si le problème persiste, remplacez la batterie par une batterie neuve (p. 19).
- L'indicateur d'autonomie peut être incorrect, suivant l'environnement d'utilisation.

---

### **La batterie se décharge rapidement.**

- La température environnante est trop élevée ou trop basse. Ceci n'a rien d'anormal.
- La batterie n'a pas été suffisamment chargée. Rechargez de nouveau entièrement la batterie. Si le problème persiste, remplacez la batterie par une batterie neuve (p. 19).

## **Ecran LCD/Visueur**

### **Les boutons ne s'affichent pas sur l'écran tactile.**

- Appuyez légèrement sur l'écran LCD.
- Appuyez sur DISP/BATT INFO sur votre caméscope (ou DISPLAY sur la télécommande pour le DCR-DVD306E/DVD308E/DVD708E) (p. 24).

---

### **Les boutons de l'écran tactile ne fonctionnent pas correctement ou ne fonctionnent pas du tout.**

- Réglez l'écran tactile ([ETALONNAGE]) (p. 110).

---

### **Les options de menu sont grisées.**

- Vous ne pouvez pas sélectionner d'option grisée avec le mode de lecture/prise de vue en cours.
- Certaines fonctions ne peuvent pas être utilisées simultanément (p. 96).

---

### **L'image dans le viseur n'est pas claire.**

- Déplacez la manette de réglage de l'oculaire jusqu'à ce que l'image devienne nette (p. 25).

---

### **L'image dans le viseur a disparu.**

- Fermez le panneau LCD. L'image ne s'affiche pas dans le viseur lorsque le panneau LCD est ouvert (p. 25).

---

### **Une ligne en pointillés s'affiche sur l'écran LCD.**

- Ce réglage n'affecte en aucune façon les images enregistrées.

## Disques/« Memory Stick Duo »

### Il est impossible de retirer le disque.

- Vérifiez que la source d'alimentation (batterie ou adaptateur secteur) est branchée correctement (p. 19).
- Le disque est endommagé ou souillé de traces de doigts, etc. Dans ce cas, le retrait du disque peut prendre jusqu'à 10 minutes.
- La température de votre caméscope est extrêmement élevée. Mettez votre caméscope hors tension et laissez-le pendant un moment dans un endroit frais.
- La finalisation est interrompue par la mise hors tension de votre caméscope. Mettez votre caméscope sous tension, puis retirez le disque une fois la finalisation terminée (p. 44).

### Les images ne peuvent pas être supprimées.

- Vous pouvez supprimer 100 images au maximum en une seule fois sur l'écran d'index.
- Les images ne peuvent pas être supprimées selon le type et le mode d'enregistrement d'un disque (p. 12, 46).

### L'indicateur d'espace restant sur le disque ne s'affiche pas.

- Réglez [  RESTANT ] sur [MARCHE] pour afficher en permanence l'indicateur d'espace restant sur le disque (p. 65).

### Les indicateurs de type de disque et de format d'enregistrement de l'écran LCD sont grisés.

- Le disque a peut-être été créé avec un autre appareil que votre caméscope. Vous pouvez le lire avec votre caméscope, mais vous ne pouvez pas y enregistrer de scènes supplémentaires.

### Vous ne pouvez pas utiliser certaines fonctions avec un « Memory Stick Duo ».

- Si vous utilisez un « Memory Stick Duo » formaté sur un ordinateur, formatez-le de nouveau sur le caméscope (p. 59).

### Vous ne pouvez pas supprimer ni formater le « Memory Stick Duo ».

- Vous pouvez supprimer 100 images au maximum en une seule fois sur l'écran d'index.
- Vous ne pouvez pas supprimer d'images fixes protégées en écriture par un autre appareil.

### L'indication du nom du fichier de données n'est pas correcte ou clignote.

- Il est possible que le fichier soit corrompu.
- Votre caméscope ne prend peut-être pas en charge le format du fichier. Utilisez le format du fichier pris en charge (p. 105).

## Enregistrement

Reportez-vous également à la section « Disques/« Memory Stick Duo » » (p. 91).

### Lorsque vous appuyez sur START/STOP, le caméscope n'enregistre aucun film sur le disque.

- L'écran de lecture s'affiche. Réglez votre caméscope en mode d'attente de lecture (p. 33).
- Votre caméscope enregistre la scène que vous venez de filmer sur le disque.
- Le disque est saturé. Utilisez un nouveau disque ou formatez-le (DVD-RW/DVD+RW uniquement, p. 58). Vous pouvez également supprimer des images superflues (p. 46).
- Lorsque vous utilisez l'un des disques suivants après l'avoir finalisé, vous pouvez y enregistrer des scènes supplémentaires (p.60). Vous pouvez également utiliser un disque neuf.

## Dépannage (Suite)

- DVD-RW (mode VIDEO)
- DVD+RW
- La température de votre caméscope est extrêmement élevée. Mettez votre caméscope hors tension et laissez-le pendant un moment dans un endroit frais.
- De la condensation s'est formée avec le disque. Mettez le caméscope hors tension et laissez-le pendant environ 1 heure dans un lieu frais (p. 109).

---

### Il est impossible d'enregistrer une image fixe.

- L'écran de lecture s'affiche. Réglez votre caméscope en mode d'attente de lecture (p. 33).
- Le « Memory Stick Duo » est saturé. Utilisez un nouveau « Memory Stick Duo » ou formatez le « Memory Stick Duo » (p. 59). Vous pouvez également supprimer des images superflues (p. 47).
- Vous ne pouvez pas enregistrer d'image fixe sur un disque contenu dans votre caméscope.

---

### Le témoin ACCESS s'allume, même lorsque vous arrêtez l'enregistrement.

- Votre caméscope enregistre la scène que vous venez de filmer sur le disque.

---

### L'angle d'enregistrement semble différent (DCR-DVD306E/DVD308E/DVD708E).

- L'angle d'enregistrement peut sembler différent selon le mode de votre caméscope. Ceci n'a rien d'anormal.

---

### La durée d'enregistrement réelle d'un film est inférieure à la durée d'enregistrement approximative prévue d'un disque.

- Suivant le sujet, par exemple, s'il s'agit d'un sujet en mouvement rapide, la durée d'enregistrement disponible peut être réduite (p. 11).

---

### L'enregistrement s'arrête.

- La température de votre caméscope est extrêmement élevée. Mettez votre caméscope hors tension et laissez-le pendant un moment dans un endroit frais.
- De la condensation s'est formée au niveau du disque. Mettez le caméscope hors tension et laissez-le pendant environ 1 heure dans un lieu frais (p. 109).

---

### Il existe un décalage entre le moment où vous appuyez sur START/STOP et le moment où le film enregistré démarre/s'arrête.

- Sur votre caméscope, il peut se produire un léger décalage entre le moment où vous appuyez sur START/STOP et le moment où l'enregistrement du film démarre/s'arrête réellement. Ceci n'a rien d'anormal.

---

### Il est impossible de modifier le format du film (16:9/4:3). (DCR-DVD306E/DVD308E/DVD708E)

- Dans le cas d'un DVD+RW, vous ne pouvez pas changer le format du film.

---

### La mise au point automatique ne fonctionne pas.

- Réglez [MISE AU PT.] sur [AUTO] (p. 76).
- Les conditions d'enregistrement ne conviennent pas au mode de mise au point automatique. Réglez la mise au point manuellement (p. 76).

---

### La fonction [STEADYSHOT] ne fonctionne pas.

- Réglez [STEADYSHOT] sur [MARCHE] (p. 65).
- Il est possible que la fonction [STEADYSHOT] ne puisse pas compenser les vibrations excessives.

---

### La fonction BACK LIGHT ne fonctionne pas.

- La fonction BACK LIGHT ne peut pas être utilisée lors de l'opération Easy Handycam.

---

### Des petits points blancs, rouges, bleus ou verts apparaissent à l'écran.

- Des points apparaissent lorsque vous enregistrez en mode [S. NIGHTSHOT PLS] ou [COLOR SLOW SHTR]. Ceci n'a rien d'anormal.

---

### La couleur de l'image n'apparaît pas correctement.

- Réglez le commutateur NIGHTSHOT PLUS sur OFF (p. 35).

---

### L'image est lumineuse et le sujet n'apparaît pas à l'écran.

- Réglez le commutateur NIGHTSHOT PLUS sur OFF (p. 35).

---

### L'image est sombre et le sujet n'apparaît pas sur l'écran (DCR-DVD306E/DVD308E/DVD708E).

- Maintenez la touche DISP/BATT INFO enfoncée pendant quelques secondes pour allumer le rétroéclairage (p. 24).

---

### Un scintillement indésirable se produit.

- Ce phénomène se produit lorsque les images sont filmées sous un éclairage fluorescent, au sodium ou au mercure. Ceci n'a rien d'anormal.

---

### Une bande verticale apparaît lors d'un enregistrement à la lumière d'une bougie ou sous un éclairage électrique dans le noir.

- Cela se produit lorsque le contraste entre le sujet et l'arrière-plan est trop élevé. Ceci n'a rien d'anormal.

---

### Une ligne blanche verticale peut apparaître sur une image prise dans des conditions très lumineuses.

- C'est ce qu'on appelle le phénomène de marbrures. Ceci n'a rien d'anormal.

---

### Des bandes noires apparaissent lors de la prise de vue de l'écran d'un téléviseur ou d'un ordinateur.

- Réglez [STEADYSHOT] sur [ARRET] (p. 65).

---

### La fonction [S. NIGHTSHOT PLS] ne fonctionne pas.

- Réglez le commutateur NIGHTSHOT PLUS sur ON (p. 35).

---

### La fonction [COLOR SLOW SHTR] ne fonctionne pas correctement.

- [COLOR SLOW SHTR] peut ne pas fonctionner correctement dans l'obscurité totale. Utilisez NightShot plus ou [S. NIGHTSHOT PLS].

---

### Vous ne pouvez pas régler [NIV.CTJR LCD].

- Vous ne pouvez pas régler la fonction [NIV.CTJR LCD] lorsque :
  - Le panneau LCD est fermé sur votre caméscope et l'écran LCD est orienté vers l'extérieur.
  - L'alimentation est fournie par l'adaptateur secteur.



---

### Vous ne pouvez pas utiliser [SEL.GD FRMAT] (DCR-DVD106E/DVD108E/DVD109E/DVD608E).

- Vous ne pouvez pas utiliser [SEL.GD FRMAT] si votre disque est un DVD+RW.

### Lecture d'un disque sur votre caméscope

#### **Vous ne pouvez pas lire un disque.**

- Tournez le commutateur POWER pour mettre le caméscope sous tension, puis appuyez sur  (AFFICHER LES IMAGES).
- Appuyez sur  (AFFICHER LES IMAGES), puis sur [VISUAL INDEX] dans le HOME MENU.
- Vérifiez la compatibilité du disque (p. 11).
- Introduisez un disque, face d'enregistrement orientée vers votre caméscope (p.26).
- Les disques enregistrés, formatés ou finalisés sur d'autres appareils ne peuvent pas être lus sur le caméscope.

#### **L'image lue est déformée.**

- Nettoyez le disque avec un chiffon doux (p. 105).

#### **Les images fixes mémorisées sur un « Memory Stick Duo » ne peuvent pas être lues.**

- Vous ne pouvez pas lire d'images fixes si vous avez modifié leurs fichiers ou leurs dossiers ou si vous avez édité leurs données sur un ordinateur. (Le nom du fichier clignote en pareil cas.) Ceci n'a rien d'anormal (p. 107).
- Les images fixes enregistrées avec d'autres appareils peuvent ne pas être lues. Ceci n'a rien d'anormal (p. 107).

#### **« ? » s'affiche sur une image sur l'écran VISUAL INDEX.**

- Il est possible que le chargement des données ait échoué. Vous pouvez corriger l'indication en mettant l'appareil hors, puis de nouveau sous tension ou en retirant, puis en introduisant de nouveau plusieurs fois le « Memory Stick Duo ».
- Cet indicateur peut apparaître sur des images fixes enregistrées avec d'autres appareils, éditées sur un ordinateur, etc.

#### **Aucun son n'est émis ou le son est faible lors de la lecture d'un disque.**

- Augmentez le volume (p. 38).
- Le son n'est pas reproduit lorsque l'écran LCD est fermé. Ouvrez l'écran LCD.
- Lorsque vous enregistrez le son avec [NIV.REF.MIC] (p. 80) réglé sur [BAS], il peut être difficile d'entendre le son enregistré.

### Lecture d'un disque sur d'autres appareils

#### **Il est impossible de lire le disque ou celui-ci n'est pas reconnu.**

- Nettoyez le disque avec un chiffon doux (p. 105).
- Finalisez le disque (p. 42).
- Un disque enregistré en mode VR ne peut pas être lu par un appareil ne prenant pas en charge le mode VR. Vérifiez la compatibilité dans le mode d'emploi de l'appareil de lecture.

#### **L'image lue est déformée.**

- Nettoyez le disque avec un chiffon doux (p. 105).

#### **« ? » s'affiche sur une image dans le menu DVD.**

- Le chargement des données a échoué lors de la finalisation du disque. Pour les disques suivants, faites en sorte que le disque puisse effectuer des enregistrements supplémentaires (p. 60), puis recommencez le menu de DVD en finalisant le disque de nouveau (p. 45). Le menu de DVD peut s'afficher correctement.
  - DVD-RW (mode VIDEO)
  - DVD+RW

#### **La lecture se bloque un instant entre les scènes.**

- L'image peut se bloquer un instant entre les scènes, suivant l'appareil utilisé. Ceci n'a rien d'anormal.

- Avec un DVD+R DL, l'image peut se bloquer un instant lors d'un changement de couche d'enregistrement. Ceci n'a rien d'anormal.

---

### La lecture ne passe pas à la scène précédente lorsque vous appuyez sur ◀◀◀.

- Si la lecture rencontre 2 titres automatiquement créés par votre caméscope lorsque vous appuyez sur ◀◀◀, la lecture risque de ne pas passer à la scène précédente. Sélectionnez la scène de votre choix sur l'écran de menu. Pour obtenir davantage d'informations, reportez-vous au mode d'emploi de l'appareil de lecture.

## Edition de films sur un disque

### Edition impossible.

- Il est possible que votre disque ne soit pas configuré pour éditer des données (p. 12).
- Le disque ne contient aucune image.
- L'édition est impossible, à cause de l'état de l'image.
- Vous ne pouvez pas éditer une image qui a été protégée sur un autre appareil.
- Vous ne pouvez pas copier ou déplacer une image d'un disque vers un « Memory Stick Duo » et vice versa.

---

### Impossible d'ajouter une scène à la liste de lecture.

- Le disque est saturé ou le nombre de scènes ajoutées dépasse 999. Supprimez les scènes inutiles (p. 50).
- Vous ne pouvez pas ajouter d'images fixes à la liste de lecture.

---

### Impossible de diviser un film.

- Il est impossible de diviser un film trop court.
- Il est impossible de diviser un film protégé sur un autre appareil.

---

### Impossible de supprimer une scène.

- Il est possible que votre disque ne soit pas configuré pour supprimer des données (p. 12).
- Vous ne pouvez pas supprimer de films pendant l'opération Easy Handycam.
- Il est impossible de supprimer une scène qui a été protégée sur un autre appareil.

---

### Impossible de copier les images d'un disque vers un « Memory Stick Duo ».

- Vous ne pouvez pas copier de film d'un disque sur un « Memory Stick Duo » en tant qu'image fixe lors de la lecture sur le caméscope.

---

### Finalisation impossible.

- La batterie se décharge en cours de finalisation. Utilisez l'adaptateur secteur.
- Le disque a déjà été finalisé. Dans le cas des disques suivant, suivez la procédure requise pour enregistrer du contenu supplémentaire (p. 60) :
  - DVD-RW (mode VIDEO)
  - DVD+RW

---

### Impossible de [DEFINALISER].

- La fonction [DEFINALISER] n'est pas disponible pour les types de disques suivants :
  - DVD-RW (mode VR)
  - DVD+RW
  - DVD-R
  - DVD+R DL

---

### Impossible d'éditer ou d'enregistrer de contenu supplémentaire sur un disque à l'aide d'autres appareils.

- Il se peut que vous ne puissiez pas éditer un disque enregistré sur votre caméscope à l'aide d'autres appareils.

### Copie/Édition/Raccordement avec d'autres appareils

#### Impossible d'entendre le son.

- Si vous utilisez la fiche S VIDEO, assurez-vous que les fiches rouge et blanche du câble de raccordement A/V sont raccordées (p. 40).

#### Le format de lecture n'est pas correct lorsque vous raccordez votre caméscope à un téléviseur.

- Réglez [FORMAT TV] selon votre téléviseur (p. 40, 71).

#### Il est impossible de faire une copie correctement

- Le câble de raccordement A/V n'est pas raccordé correctement. Assurez-vous que le câble de raccordement A/V est raccordé à la prise appropriée, c'est-à-dire à la prise d'entrée de l'autre appareil, pour copier une image depuis votre caméscope (p. 52).

### Raccordement à un ordinateur

#### Si vous utilisez des films sur un disque, l'ordinateur ne peut pas reconnaître votre caméscope.

- Installez Picture Motion Browser (p. 85).
- Débranchez de l'ordinateur tout appareil USB autre que le clavier, la souris et le caméscope.
- Débranchez le câble de l'ordinateur et du caméscope, redémarrez l'ordinateur, puis raccordez de nouveau correctement les deux appareils.

#### Le logiciel fourni Picture Motion Browser ne fonctionne pas sur les ordinateurs Macintosh.

- Vous ne pouvez pas utiliser Picture Motion Browser sur un Macintosh.

### Fonctions ne pouvant pas être utilisées simultanément.

- La liste suivante répertorie des exemples de combinaisons de fonctions et d'options de menu impossibles.

Impossible d'utiliser	Avec les réglages suivants
BACK LIGHT	[SPOTMETRE], [FEU D'ARTIFICE], [MANUEL] dans [EXPOSITION]
WIDE SELECT*	[FILM RETRO]
[SELECTION SCENE]	NightShot plus, [S. NIGHTSHOT PLS], [COLOR SLOW SHTR], [FILM RETRO], [TELE MACRO]
[MISE PT CEN.]	[SELECTION SCENE]
[SPOTMETRE]	NightShot plus, [S. NIGHTSHOT PLS]
[EXPOSITION]	NightShot plus, [S. NIGHTSHOT PLS]
[BAL BLANCS]	NightShot plus, [S. NIGHTSHOT PLS]
[S. NIGHTSHOT PLS]	[FONDU], [EFFET NUM.]
[COLOR SLOW SHTR]	[FONDU], [EFFET NUM.], [SELECTION SCENE]
[FONDU]	[S. NIGHTSHOT PLS], [COLOR SLOW SHTR], [EFFET NUM.], [BOUGIE], [FEU D'ARTIFICE]
[EFFET NUM.]	[S. NIGHTSHOT PLS], [COLOR SLOW SHTR], [FONDU]
[FILM RETRO]	[SELECTION SCENE], [EFFET SPEC.]
[EFFET SPEC.]	[FILM RETRO]
[TELE MACRO]	[SELECTION SCENE]



Impossible d'utiliser	Avec les réglages suivants
[OBT.LENTE AUTO]	[S. NIGHTSHOT PLS], [SELECTION SCENE], [COLOR SLOW SHTR], [EFFET NUM.]
[SEL.GD FRMAT]**	[FILM RETRO]

\* DCR-DVD306E/DVD308E/DVD708E

\*\* DCR-DVD106E/DVD108E/DVD109E/  
DVD608E

# Indicateurs et messages d'avertissement

## Code d'autodiagnostic/ Indicateurs d'avertissement

Si des indicateurs s'affichent sur l'écran LCD ou dans le viseur, vérifiez les points suivants. Vous pouvez corriger vous-même certains problèmes. Si le problème persiste, même après plusieurs tentatives pour y remédier, contactez votre revendeur Sony ou votre centre de service après-vente agréé Sony.

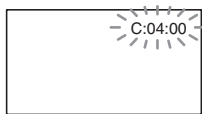

### C: (ou E:) □□:□□ (Code d'autodiagnostic)

#### C:04:□□

- La batterie utilisée n'est pas une batterie « InfoLITHIUM ». Utilisez une batterie « InfoLITHIUM » (p.107).
- Raccordez fermement la fiche CC de l'adaptateur secteur à la prise DC IN de votre caméscope (p.19).

#### C:13:□□

- Le disque est défectueux. Utilisez un disque compatible avec votre caméscope (p.11).
- Le disque est souillé ou rayé. Nettoyez le disque avec le chiffon de nettoyage fourni (p.105).

#### C:32:□□

- Des problèmes non décrits ci-dessus se sont produits. Retirez le disque et insérez-le de nouveau, puis faites de nouveau fonctionner votre caméscope.
- Débranchez la source d'alimentation. Rebranchez-la et faites de nouveau fonctionner votre caméscope.
- Mettez de nouveau votre caméscope sous tension.

E:20:□□ / E:31:□□ / E:61:□□ /  
E:62:□□ / E:91:□□ / E:94:□□

- Un problème de fonctionnement auquel vous ne pouvez pas remédier s'est produit. Contactez votre revendeur Sony ou un centre de service après-vente Sony agréé. Fournissez-lui le code à 5 chiffres qui commence par la lettre « E ».

### 101-0001 (Indicateur d'avertissement correspondant aux fichiers)

#### Clignotement lent

- Le fichier est endommagé.
- Le fichier est illisible.

### (Indicateur d'avertissement correspondant aux disques)

#### Clignotement lent

- Aucun disque n'est inséré.\*
- Il reste moins de 5 minutes d'enregistrement de films.
- La lecture ou l'écriture est impossible, car un disque à simple face est inséré à l'envers.

#### Clignotement rapide

- Aucun disque reconnaissable n'est inséré.\*
- Un DVD-RW (mode VIDEO)/DVD+RW finalisé est inséré dans votre caméscope en mode d'attente d'enregistrement.
- Le disque est saturé.\*
- Un disque enregistré avec un standard de télévision couleur différent de celui de votre caméscope est inséré et  (Film) est sélectionné.\*

### (Retirez le disque.)\*

#### Clignotement rapide

- Un disque non reconnaissable est inséré.
- Le disque est saturé.
- Une erreur s'est produite sur le lecteur de disque de votre caméscope.
- Un disque finalisé est inséré.

### (Avertissement correspondant au niveau de batterie)

#### Clignotement lent

- La batterie est presque vide.
- Suivant les conditions de fonctionnement, environnantes ou l'état de la batterie,  peut clignoter, même s'il reste environ 20 minutes d'enregistrement.

### (Avertissement correspondant à une température élevée)

#### Clignotement lent

- La température de votre caméscope est en train de monter. Mettez votre caméscope hors tension et laissez-le pendant un moment dans un endroit frais.

#### Clignotement rapide\*

- La température de votre caméscope est extrêmement élevée. Mettez votre caméscope hors tension et laissez-le pendant un moment dans un endroit frais.

### (Indicateur d'avertissement correspondant au « Memory Stick Duo »)

- Aucun « Memory Stick Duo » n'est inséré (p. 28).

### (Indicateurs d'avertissement correspondant au formatage du « Memory Stick Duo »)\*

- Le « Memory Stick Duo » est endommagé.
- Le « Memory Stick Duo » n'est pas correctement formaté (p. 59, 105).

### (Indicateur d'avertissement correspondant à une incompatibilité de « Memory Stick Duo »)\*

- Un « Memory Stick Duo » incompatible est inséré (p. 105).

### (Indicateur d'avertissement correspondant à la protection en écriture du « Memory Stick Duo »)\*

- L'onglet de protection en écriture du « Memory Stick Duo » est verrouillé (p. 106).
- L'accès au « Memory Stick Duo » a été restreint sur un autre appareil.

### (Indicateur d'avertissement correspondant au flash)

#### Clignotement rapide

- Il s'est produit un problème avec le flash.

### (Indicateur d'avertissement correspondant au bougé du caméscope)

- La quantité de lumière est insuffisante, un bougé de caméscope se produit donc facilement. Utilisez le flash.
- Le caméscope n'est pas stable, c'est pourquoi l'indicateur d'avertissement de bougé du caméscope apparaît souvent. Tenez le caméscope à deux mains pour filmer. Toutefois, l'indicateur d'avertissement de bougé du caméscope ne disparaît pas.

\* Vous entendez une mélodie lorsque les indicateurs d'avertissement apparaissent à l'écran (p. 69).

## Description des messages d'avertissement

Si des messages s'affichent à l'écran, suivez les instructions.

### ■ Disque

---

#### ▲ Enregistrement sur le disque désactivé.

- Un problème de fonctionnement s'est produit sur le disque et ce dernier ne peut pas être utilisé.

---

#### Playback prohibited.

- Vous essayez de lire un disque incompatible avec votre caméscope.
- Vous essayez de lire une image accompagnée d'un signal de protection des droits d'auteur.

---

#### ▲ Définalisation nécessaire du disque.

- Pour enregistrer sur le DVD-RW (mode VIDEO finalisé, définalisez-le (p. 60).

---

#### ▲ Erreur disque. Retirez le disque

- Votre caméscope ne peut pas reconnaître le disque, car ce dernier est incompatible ou rayé.

---

#### ▲ Erreur disque. Format non supporté.

- Le disque a été enregistré dans un format différent de celui de votre caméscope. Le formatage du disque peut vous permettre de l'utiliser sur votre caméscope (DVD-RW/ DVD+RW uniquement) (p.58).

### ■ « Memory Stick Duo »

---

#### Réinsérez le Memory Stick.

- Réinsérez plusieurs fois le « Memory Stick Duo ». Si l'indicateur continue de clignoter, le « Memory Stick Duo » est peut-être endommagé. Essayez avec un autre « Memory Stick Duo ».

---

#### Le Memory Stick n'est pas formaté correctement.

- Vérifiez le format, puis formatez le « Memory Stick Duo » avec votre caméscope, le cas échéant (p. 59, 105).

---

#### Les dossiers du Memory Stick sont pleins.

- Vous ne pouvez pas créer de dossiers au-delà de 999MSDCF. Vous ne pouvez pas supprimer ou créer de dossier créé avec votre caméscope.
- Vous devez formater le « Memory Stick Duo » (p. 59) ou supprimer les dossiers à l'aide de votre ordinateur.

### ■ Imprimante compatible PictBridge

---

#### Non raccordé à une imprimante compatible PictBridge.

- Débranchez et rebranchez l'imprimante, puis débranchez et rebranchez le câble USB.

---

#### Impression imposs. Vérifier l'imprimante.

- Débranchez et rebranchez l'imprimante, puis débranchez et rebranchez le câble USB.

### ■ Autres

---

#### Aucune autre sélection possible.

- Vous pouvez sélectionner jusqu'à 100 images uniquement lors de :
  - la suppression d'images,
  - l'édition d'une liste de lecture,
  - l'impression d'images fixes.

---

#### Données protégées.

- Le disque a été protégé sur un autre appareil.

---

**Division impossible.**

- Vous ne pouvez pas diviser de film extrêmement court.

---

**Recovering data  Avoid any vibration.**

- Votre caméscope essaie de récupérer des données automatiquement si leur écriture n'a pas été effectuée correctement.

---

**Récupération des données du disque impossible.**

- L'écriture des données sur le disque a échoué. Les tentatives de récupération des données ont elles aussi échoué.

---

**Veuillez patientez.**

- Ce message apparaît lorsque le processus de retrait du disque prend un certain temps. Mettez le caméscope sous tension et attendez environ 10 minutes en évitant toute vibration.
-

# Utilisation de votre caméscope à l'étranger

## Alimentation électrique

Vous pouvez utiliser votre caméscope dans n'importe quel pays ou région avec l'adaptateur secteur fourni, dans la limite de 100 V à 240 V CA, 50/60 Hz.



Pour visionner les images, vous devez disposer d'un téléviseur basé sur le standard PAL équipé de prises d'entrée AUDIO/VIDEO. Un câble de raccordement A/V doit être connecté.

## A propos des standards de télévision couleur

Votre caméscope est basé sur le standard PAL. Si vous souhaitez visionner une image enregistrée avec votre caméscope sur un téléviseur, ce dernier doit être basé sur le standard PAL et être équipé d'une prise d'entrée AUDIO/VIDEO.

Système	Pays d'utilisation
PAL	Allemagne, Australie, Autriche, Belgique, Chine, Danemark, Espagne, Finlande, Hong Kong, Hongrie, Italie, Koweït, Malaisie, Nouvelle Zélande, Norvège, Pays-Bas, Pologne, Portugal, République Tchèque, Royaume-Uni, Singapour, Slovaquie, Suède, Suisse, Thaïlande, etc.
PAL - M	Brésil
PAL - N	Argentine, Paraguay, Uruguay
NTSC	Amérique Centrale, Bahamas, Bolivie, Canada, Chili, Colombie, Corée, Etats-Unis, Equateur, Guyane, Jamaïque, Japon, Mexique, Pérou, Philippines, Surinam, Taiwan, Venezuela, etc.
SECAM	Bulgarie, France, Guyane, Irak, Iran, Monaco, Russie, Ukraine, etc.

## Réglage de l'heure locale

Vous pouvez facilement régler l'heure locale en indiquant un fuseau horaire lors de l'utilisation de votre caméscope à l'étranger. Réglez les options  (REGLAGES) → [REG.HOR./LAN.] → [REGL.ZONE] et [HEURE ETE] dans le HOME MENU (p. 72).

## Fuseaux horaires dans le monde

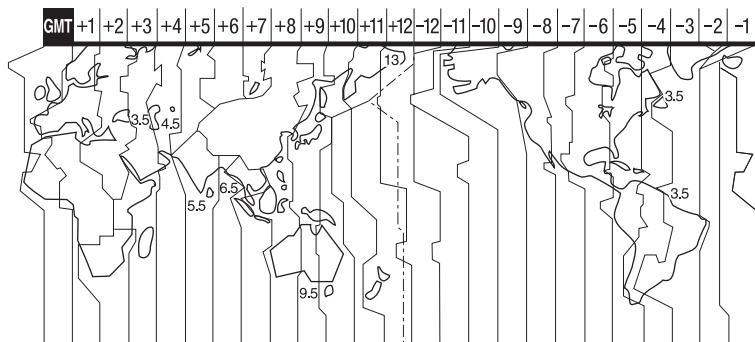

Décalages horaires	Zone
GMT	Lisbonne, Londres
+01:00	Berlin, Paris
+02:00	Helsinki, Le Caire, Istanbul
+03:00	Moscou, Nairobi
+03:30	Téhéran
+04:00	Abou Dhabi, Bakou
+04:30	Kaboul
+05:00	Karachi, Islamabad
+05:30	Calcutta, New Delhi
+06:00	Almaty, Dhaka
+06:30	Rangoon
+07:00	Bangkok, Djakarta
+08:00	Hong Kong, Singapour, Beijing
+09:00	Séoul, Tokyo
+09:30	Adélaïde, Darwin
+10:00	Melbourne, Sydney

Décalages horaires	Zone
+11:00	Iles Salomon.
+12:00	Fidji, Wellington
-12:00	Eniwetok, Kwajalein
-11:00	Iles Midway, le Samoa
-10:00	Hawaï
-09:00	Alaska
-08:00	Los Angeles, Tijuana
-07:00	Denver, Arizona
-06:00	Chicago, Mexico
-05:00	New York, Bogota
-04:00	Santiago
-03:30	Saint John's
-03:00	Brasilia, Montevideo
-02:00	Fernando de Noronha
-01:00	Les Açores, Iles du Cap-Vert

# Précautions et entretien

## A propos des disques

Pour obtenir des informations détaillées sur les disques que vous pouvez utiliser avec votre caméscope, reportez-vous à la page 11.

## Remarques sur l'utilisation

- Tenez le disque par le bord tout en tenant légèrement l'orifice central. Ne touchez pas la face d'enregistrement (face opposée à la face imprimée si vous utilisez un disque à une seule face).



- Avant d'enregistrer, essayez le disque à l'aide d'un chiffon doux, afin de retirer toute poussière ou trace de doigt. Sinon, il se peut que vous ne puissiez pas enregistrer ou lire le disque normalement dans certaines situations.
- Une fois le disque placé dans le caméscope, appuyez fermement jusqu'au dé clic. Lorsque le message [C:13:□□] apparaît sur l'écran LCD, ouvrez le couvercle du disque et remettez le disque en place.
- Ne fixez aucun matériau adhésif, comme une étiquette, sur la surface d'un disque. Sinon, le disque risque d'en être déséquilibré, ce qui pourrait entraîner un dysfonctionnement du disque ou du caméscope.





## Utilisation de disques à double face

Les disques à double face vous permettent d'enregistrer sur les deux faces du disque.

## ■ Enregistrement sur la face A

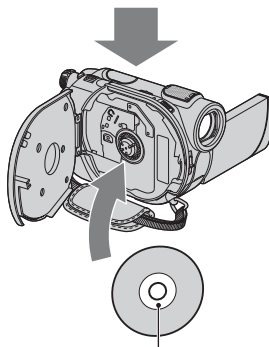
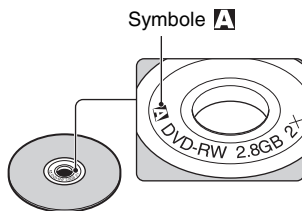
Placez le disque dans votre caméscope, face portant le symbole  au centre orientée vers l'extérieur, jusqu'au dé clic.



Orientez le symbole  vers l'extérieur. L'enregistrement s'effectue sur la face arrière.

- Si vous utilisez un disque à double face, veillez à ne pas laisser de traces de doigts sur la surface.
- Si vous utilisez un disque à double face dans votre caméscope, l'enregistrement et la lecture s'effectuent sur cette face uniquement. Vous ne pouvez pas changer automatiquement de face d'enregistrement ou de lecture. Lorsque la lecture ou l'enregistrement d'une face est terminé, retirez le disque, retournez-le et replacez-le dans le caméscope afin de commencer la lecture ou l'enregistrement de l'autre face.



- Effectuez les opérations suivantes pour chaque face d'un disque à double face :
  - Finalisation (p. 42)
  - Définalisation (p. 60)
  - Formatage (p. 58)

## Entretien et stockage des disques

- Conservez le disque propre, sinon la qualité d'image des sorties audio et vidéo risque de se détériorer.
- Nettoyez le disque avec un chiffon doux. Essuyez le disque, du centre vers l'extérieur. Lorsque le disque est sale, nettoyez-le avec un chiffon doux légèrement humidifié, puis essuyez-le avec un chiffon doux et sec. N'utilisez pas de solvants, comme de l'essence, des nettoyeurs conçus pour les disques vinyles ou un spray antistatique, car ils risqueraient de détériorer le disque et d'entraîner un dysfonctionnement.



- N'exposez pas le disque aux rayons directs du soleil et ne le laissez pas dans un endroit humide.
- Lors du transport ou du stockage d'un disque, rangez-le dans son étui.
- Si vous souhaitez inscrire des lettres ou des repères, etc., sur un disque à une seule face, écrivez uniquement sur la face imprimée à l'aide d'un feutre à base d'huile et ne touchez pas l'encre tant qu'elle n'est pas sèche. Ne faites pas chauffer le disque et n'utilisez pas d'objet pointu, comme un stylo à bille. Ne séchez pas la surface en la chauffant. Vous ne pouvez pas écrire ou faire de marques sur les disques à double face.

## A propos du « Memory Stick »

Un « Memory Stick » est un support d'enregistrement à circuit intégré portable et compact d'une grande capacité. Dans votre caméscope, vous pouvez uniquement utiliser un « Memory Stick Duo » dont la taille est d'environ la moitié de celle d'un « Memory Stick » standard. Cependant, le fonctionnement de tous les types de « Memory Stick Duo » n'est pas garanti sur ce caméscope.

Types de « Memory Stick »	Enregistrement/ Lecture
« Memory Stick » (sans MagicGate)	–
« Memory Stick Duo »*1 (sans MagicGate)	○
« MagicGate Memory Stick »	–
« Memory Stick Duo »*1 (avec MagicGate)	○*2*3
« MagicGate Memory Stick Duo »*1	○*3
« Memory Stick PRO »	–
« Memory Stick PRO Duo »*1	○*2*3

\*1 Un « Memory Stick Duo » mesure environ la moitié de la taille d'un « Memory Stick » standard.

\*2 Types de « Memory Stick » prenant en charge le transfert de données à haute vitesse. La vitesse de transfert de données varie en fonction de l'appareil à utiliser.

\*3 « MagicGate » est une technologie de protection des droits d'auteur qui enregistre et transfère le contenu dans un format crypté. Notez que les données utilisant la technologie « MagicGate » ne peuvent pas être enregistrées ou lues sur votre caméscope.

- Format d'image fixe : Votre caméscope compresse et enregistre les données d'image au format JPEG (Joint Photographic Experts Group). L'extension de fichier est « .JPG ».
- Noms des fichiers d'images fixes :
  - 101-0001 : Ce nom de fichier s'affiche sur l'écran de votre caméscope.

## Précautions et entretien (Suite)

– DSC00001.JPG : Ce nom de fichier s'affiche sur l'écran de votre ordinateur.

- La compatibilité d'un « Memory Stick Duo » formaté par un ordinateur (Windows OS/Mac OS) n'est pas garantie avec votre caméscope.
- La vitesse de lecture et d'écriture des données peut varier en fonction du « Memory Stick » et du produit compatible « Memory Stick » que vous utilisez.

### Remarques sur les « Memory Stick Duo » protégés en écriture

Pour éviter un effacement accidentel des images, vous pouvez faire coulisser l'onglet de protection en écriture du « Memory Stick Duo » en position de protection en écriture à l'aide d'un petit objet pointu.

### Remarques sur l'utilisation

Aucune compensation relative aux données d'image perdues ou endommagées ne sera accordée. Ces pertes ou dommages peuvent survenir dans les cas suivants :

- Si vous éjectez le « Memory Stick Duo », mettez le caméscope hors tension ou retirez la batterie pour la remplacer alors que le caméscope lit ou écrit des fichiers d'image sur le « Memory Stick Duo » (le témoin d'accès est allumé ou clignote).
- Si vous utilisez le « Memory Stick Duo » près d'aimants ou de champs magnétiques.

Il est recommandé de faire une copie de sauvegarde des données importantes sur le disque dur d'un ordinateur.

### ■ Remarques sur la manipulation d'un « Memory Stick »

Gardez à l'esprit les remarques suivantes lorsque vous manipulez un « Memory Stick Duo ».

- Prenez garde de ne pas exercer de pression excessive lorsque vous écrivez sur la zone d'un « Memory Stick Duo » destinée à recevoir des annotations.
- N'apposez pas d'étiquette ou autre sur un « Memory Stick Duo » ou un adaptateur pour Memory Stick Duo.
- Lors du transport ou du stockage d'un « Memory Stick Duo », rangez-le dans son étui.

- Ne laissez pas d'objets métalliques entrer en contact avec les connecteurs et ne les touchez pas non plus avec les doigts.
- Ne pliez pas le « Memory Stick Duo », ne le laissez pas tomber et ne le soumettez pas à des chocs violents.
- Ne démontez pas ou ne modifiez pas le « Memory Stick Duo ».
- Ne mouillez pas le « Memory Stick Duo ».
- Ne laissez pas le « Memory Stick Duo » à la portée des jeunes enfants. Un enfant risquerait de l'avaler.
- N'insérez rien d'autre qu'un « Memory Stick Duo » dans la fente pour « Memory Stick Duo ». Ceci pourrait entraîner un dysfonctionnement.

### ■ Remarques sur les lieux d'utilisation

N'utilisez pas et ne stockez pas le « Memory Stick Duo » dans les endroits suivants :

- Endroits soumis à des températures très élevées, comme dans un véhicule garé en plein soleil.
- Endroits exposés aux rayons directs du soleil.
- Endroits exposés à une forte humidité ou sujets à des gaz corrosifs.

### ■ Remarques sur l'adaptateur pour Memory Stick Duo

Après avoir inséré un « Memory Stick Duo » dans l'adaptateur pour Memory Stick Duo, vous pouvez l'utiliser avec un appareil compatible « Memory Stick » standard.

- Lorsque vous utilisez un « Memory Stick Duo » avec un appareil compatible « Memory Stick », veillez à insérer le « Memory Stick Duo » dans un adaptateur pour Memory Stick Duo.
- Lorsque vous insérez un « Memory Stick Duo » dans un adaptateur pour Memory Stick Duo, assurez-vous que le « Memory Stick Duo » est inséré dans le bon sens, puis insérez-le à fond. Notez qu'une mauvaise utilisation peut entraîner un dysfonctionnement. De même, si vous forcez le « Memory Stick Duo » dans l'adaptateur pour Memory Stick Duo dans le mauvais sens, vous risquez de l'endommager.
- N'insérez pas d'adaptateur pour Memory Stick Duo sans avoir inséré de « Memory Stick Duo ». Cela pourrait endommager l'appareil.

## ■ Remarques sur le « Memory Stick PRO Duo »

La capacité maximale d'un « Memory Stick PRO Duo » pouvant être utilisé sur votre caméscope est de 4 Go.

## Remarques sur la compatibilité des données d'image

- Les fichiers de données d'image enregistrés sur un « Memory Stick Duo » par votre caméscope sont conformes à la norme universelle « Design rule for Camera File system » établie par la JEITA (Japan Electronics and Information Technology Industries Association).
- Vous ne pouvez pas lire sur votre caméscope d'images fixes enregistrées avec d'autres appareils (DCR-TRV900E ou DSC-D700/D770) non conformes à cette norme universelle. (Ces modèles ne sont pas disponibles dans certains pays et/ou régions.)
- Si vous ne pouvez pas utiliser un « Memory Stick Duo » qui a été employé avec un autre appareil, formatez-le avec votre caméscope (p. 59). Notez cependant que le formatage supprime toutes les informations du « Memory Stick Duo ».
- Il se peut que vous ne puissiez pas lire les images sur le caméscope :
  - si les données d'image ont été retouchées sur un ordinateur ;
  - si les données d'image ont été enregistrées au moyen d'un autre appareil.

## A propos de la batterie « InfoLITHIUM »

Votre caméscope fonctionne uniquement avec une batterie « InfoLITHIUM » (série H).

La batterie « InfoLITHIUM » série H porte le symbole .

## Qu'est-ce qu'une batterie « InfoLITHIUM » ?

Une batterie « InfoLITHIUM » est une batterie aux ions de lithium capable de communiquer des informations relatives aux conditions de fonctionnement entre votre caméscope et un adaptateur secteur/chargeur en option.

La batterie « InfoLITHIUM » calcule la consommation d'énergie en fonction des conditions d'utilisation du caméscope et affiche, en minutes, l'autonomie de la batterie.

Avec un adaptateur secteur/chargeur, l'autonomie de la batterie et le temps de charge s'affichent.

## Pour charger la batterie

- Veuillez à recharger la batterie avant d'utiliser le caméscope.
- Il est recommandé de charger la batterie à une température ambiante comprise entre 10 °C et 30 °C jusqu'à ce que le témoin CHG (charge) s'éteigne. Si vous chargez la batterie en dehors de cette plage de température, il se peut que vous ne puissiez pas la charger correctement.
- Lorsque la charge est terminée, débranchez le câble de la prise DC IN du caméscope ou retirez la batterie.

## Pour utiliser la batterie de façon efficace

- L'efficacité de la batterie diminue lorsque la température ambiante est inférieure ou égale à 10 °C et sa durée d'utilisation est également plus courte. Dans ce cas, effectuez l'une des opérations suivantes pour prolonger la durée d'utilisation de la batterie.
  - Mettez la batterie dans une de vos poches pour la réchauffer et insérez-la dans le caméscope juste avant de filmer.
  - Utilisez une batterie à grande capacité : NP-FH70/NP-FH100 (en option).
- L'emploi fréquent de l'écran LCD ou la lecture, l'avance rapide et le rembobinage répétés entraînent une usure rapide de la batterie. Il est recommandé d'utiliser une batterie à grande capacité : NP-FH70/NP-FH100.

## Précautions et entretien (Suite)

- Veillez à régler le commutateur POWER sur OFF (CHG) lorsque vous n'effectuez pas d'enregistrement ni de lecture sur votre caméscope. La batterie est également sollicitée lorsque le caméscope est en mode de pause d'enregistrement ou de pause de lecture.
- Emportez toujours quelques batteries de rechange pour disposer d'une durée d'enregistrement suffisante (deux à trois fois le temps prévu) et pouvoir faire des essais avec un DVD-RW/DVD+RW avant l'enregistrement proprement dit.
- Conservez la batterie à l'abri de l'eau. La batterie n'est pas étanche.

### Remarques sur l'indicateur d'autonomie de la batterie

- Lorsque l'alimentation est coupée alors que l'indicateur d'autonomie indique que la batterie est suffisamment chargée pour pouvoir fonctionner, rechargez de nouveau la batterie entièrement. L'autonomie de la batterie s'affichera alors correctement. Notez cependant que les valeurs correctes d'autonomie de la batterie ne sont pas restaurées si la batterie est utilisée pendant une longue période à des températures élevées, si elle reste longtemps en pleine charge ou si elle est utilisée fréquemment. Utilisez uniquement l'indication d'autonomie de la batterie comme estimation approximative.
- Le symbole , qui indique un niveau de batterie faible, clignote même s'il reste 5 à 10 minutes de batterie, en fonction des conditions de fonctionnement ou de la température ambiante.

### Remarques sur le stockage de la batterie

- Si vous n'utilisez pas la batterie pendant une longue période, chargez-la entièrement et utilisez-la une fois par an sur votre caméscope pour qu'elle fonctionne correctement. Pour stocker la batterie, retirez-la du caméscope et rangez-la dans un lieu sec et frais.
- Pour décharger entièrement la batterie sur votre caméscope, appuyez sur  (REGLAGES) → [REGL.GENERAUX] → [ARRÊT AUTO] → [JAMAIS] dans le HOME MENU et laissez le caméscope en mode de pause d'enregistrement jusqu'à ce qu'il s'éteigne (p. 73).

### Remarques sur la durée de vie de la batterie

- La capacité de la batterie diminue avec le temps et l'usage. Si l'autonomie de la batterie entre les charges diminue de manière significative, il est probablement temps de la remplacer par une neuve.
- La durée de vie d'une batterie varie en fonction des conditions de stockage, de fonctionnement et d'environnement.

### A propos de la manipulation de votre caméscope

#### Remarques sur l'utilisation et l'entretien

- N'utilisez pas et ne rangez pas le caméscope et ses accessoires dans les endroits suivants :
  - Dans des endroits extrêmement chauds ou froids. Ne les exposez jamais à des températures supérieures à 60 °C, comme en plein soleil, à proximité d'un chauffage ou dans un véhicule garé au soleil. Ils pourraient ne pas fonctionner correctement ou se déformer.
  - A proximité de forts champs magnétiques ou de vibrations mécaniques. Le caméscope pourrait ne pas fonctionner correctement.
  - A proximité d'ondes radio ou de radiations fortes. Le caméscope pourrait ne pas enregistrer correctement.
  - A proximité de récepteurs AM ou de matériel vidéo. Des parasites pourraient apparaître.
  - A la plage ou dans des endroits poussiéreux. Si du sable ou de la poussière pénètre dans votre caméscope, celui-ci pourrait ne pas fonctionner correctement. Ce problème peut parfois être irréversible.
  - A proximité des fenêtres ou en extérieur, là où l'écran LCD, le viseur ou l'objectif risquent d'être exposés au soleil. Les rayons du soleil peuvent endommager l'intérieur du viseur ou de l'écran LCD.
  - Dans des endroits très humides.
- Faites fonctionner votre caméscope sur une alimentation DC de 6,8 V/7,2 V (batterie) ou DC de 8,4 V (adaptateur secteur).
- Pour un fonctionnement sur secteur (CA) ou en courant continu (DC), utilisez les accessoires recommandés dans ce mode d'emploi.

- Ne mouillez pas votre caméscope, par exemple, avec de l'eau de pluie ou de mer. Si le caméscope est mouillé, il risque de ne pas fonctionner correctement. Ce problème peut parfois être irréversible.
- Si un objet ou du liquide pénètre dans le caméscope, débranchez-le et faites-le vérifier par un revendeur Sony avant de continuer à l'utiliser.
- Evitez toute manipulation brusque, tout démontage ou toute modification du magnéscope ainsi que tout choc physique ou impact, par exemple en heurtant l'appareil, en le faisant tomber ou en marchant dessus. Prenez particulièrement soin de l'objectif.
- Laissez le commutateur POWER réglé sur OFF (CHG) lorsque vous n'utilisez pas le caméscope.
- N'enveloppez pas le caméscope dans du tissu (serviette, etc.), pendant l'utilisation. Cela pourrait entraîner une surchauffe interne de l'appareil.
- Lorsque vous débranchez le cordon d'alimentation, tirez sur la fiche et non sur le cordon.
- N'abîmez pas le cordon d'alimentation, par exemple en posant un objet lourd dessus.
- Veillez à ce que les contacts métalliques restent toujours propres.
- Laissez la télécommande et la pile bouton hors de portée des enfants. En cas d'ingestion accidentelle de la pile, consultez immédiatement un médecin.
- En cas de fuite du liquide électrolytique de la pile :
  - contactez votre centre de service après-vente agréé Sony ;
  - nettoyez la partie de la peau qui a été en contact avec le liquide ;
  - en cas de contact avec les yeux, rincez-les à grande eau et consultez un médecin.

### ■ Si vous n'utilisez pas votre caméscope pendant une longue période

- Mettez-le régulièrement sous tension et laissez-le fonctionner en lisant ou en enregistrant des disques pendant 3 minutes environ.
- Retirez le disque du caméscope.
- Déchargez entièrement la batterie avant de la ranger.

## Condensation

Si vous transportez votre caméscope directement d'un endroit froid à un endroit chaud, de la condensation peut se former à l'intérieur du caméscope, sur la surface du disque ou sur la lentille de lecture. Cela risque d'entraîner un dysfonctionnement de votre caméscope.

### ■ Si de la condensation s'est formée

Mettez le caméscope hors tension et attendez 1 heure environ.

### ■ Remarque sur la condensation

De la condensation peut se former lorsque vous transportez votre caméscope d'un endroit froid à un endroit chaud (ou vice versa) ou lorsque vous utilisez votre caméscope dans un endroit humide, comme dans les conditions suivantes :

- lorsque vous amenez votre caméscope d'une piste de ski dans une pièce chauffée ;
- lorsque vous transportez votre caméscope d'une pièce ou d'un véhicule climatisé à un endroit très chaud en plein air ;
- lorsque vous utilisez votre caméscope après une averse ou une bourrasque ;
- lorsque vous utilisez votre caméscope dans un endroit très chaud et très humide.

### ■ Comment éviter la formation de condensation

Lorsque vous transportez votre caméscope d'un endroit froid à un endroit chaud, placez le caméscope dans un sac plastique et fermez-le complètement. Retirez le caméscope du sac lorsque la température à l'intérieur du sac a atteint la température ambiante (au bout d'une heure environ).

## Ecran LCD

- N'exercez pas une pression excessive sur l'écran LCD, car cela pourrait l'endommager.
- Si vous utilisez le caméscope dans un endroit froid, une image rémanente peut apparaître sur l'écran LCD. Il ne s'agit pas d'un dysfonctionnement.

## Précautions et entretien (Suite)

- Lorsque vous utilisez le caméscope, l'arrière de l'écran LCD peut devenir chaud. Il ne s'agit pas d'un dysfonctionnement.



### ■ Pour nettoyer l'écran LCD

Il est conseillé d'utiliser un chiffon doux pour nettoyer l'écran LCD s'il est couvert de traces de doigts ou de poussière. Lorsque vous utilisez le kit de nettoyage LCD (en option), n'appliquez pas de liquide de nettoyage directement sur l'écran LCD. Utilisez un chiffon imbibé de liquide.

### ■ Remarques sur le réglage de l'écran tactile (ETALONNAGE)

Il est possible que les boutons de l'écran tactile ne fonctionnent pas correctement. Dans ce cas, suivez la procédure ci-dessous.

Pour cette opération, nous vous recommandons de raccorder votre caméscope à la prise secteur à l'aide de l'adaptateur secteur fourni.

- ① Mettez le caméscope sous tension, puis appuyez sur  (HOME).
- ② Appuyez sur  (REGLAGES) → [REGL.GENERAUX] → [ETALONNAGE].

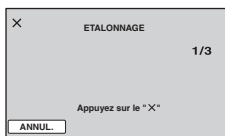

- ③ Appuyez sur le « x » affiché sur l'écran avec le coin du « Memory Stick Duo » ou un objet similaire. La position du « x » change.  
Pour annuler, appuyez sur [ANNUL.].

Si vous n'avez pas appuyé au bon endroit, recommencez l'étalonnage.

### ⚡ Remarques

- N'utilisez pas d'objet très pointu pour effectuer l'étalonnage. Vous risqueriez d'endommager l'écran LCD.
- Vous ne pouvez pas étalonner l'écran LCD s'il a été tourné ou fermé avec l'écran orienté vers l'extérieur.

### Remarques sur la manipulation du boîtier

- Si le boîtier est sale, nettoyez la surface du caméscope avec un chiffon doux légèrement humidifié, puis essuyez-le avec un chiffon doux et sec.
- Afin de ne pas abîmer la surface, évitez les opérations suivantes :
  - utilisation de solvants, tels que des diluants, de l'essence, de l'alcool, des chiffons imprégnés de produits chimiques, des répulsifs, de l'insecticide et du filtre solaire ;
  - manipulation du caméscope avec les substances décrites ci-dessus sur les mains ;
  - mise en contact du boîtier avec des objets en caoutchouc ou en vinyle pendant une longue période.

### Remarques sur la lentille de lecture

- Ne touchez pas la lentille de lecture à l'intérieur du couvercle du disque. Laissez le couvercle du disque fermé, sauf lors de l'insertion et du retrait de disques, afin d'éviter l'accumulation de poussière.
- Si votre caméscope ne fonctionne pas parce que la lentille de lecture est sale, nettoyez-la avec une soufflette (non fournie). Ne touchez pas directement la lentille de lecture lors du nettoyage, car votre caméscope risquerait de ne pas fonctionner correctement.

Lentille de lecture

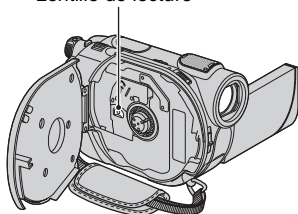

### Remarques sur l'entretien et le stockage de l'objectif

- Essuyez la surface de l'objectif avec un chiffon doux dans les cas suivants :

- lorsqu'il y a des traces de doigts sur la surface de l'objectif ;
  - lorsque vous utilisez le caméscope dans des lieux chauds ou humides ;
  - lorsque l'objectif est exposé à de l'air salé, comme au bord de la mer.
- Rangez l'objectif dans un lieu bien aéré, à l'abri de la poussière et de la saleté.
  - Pour éviter la formation de moisissures, nettoyez régulièrement l'objectif comme indiqué ci-dessus. Il est recommandé de faire fonctionner votre caméscope environ une fois par mois pour le conserver longtemps dans un état de fonctionnement optimal.

## Nettoyage de l'intérieur du viseur

Retirez la poussière à l'intérieur du viseur en suivant les étapes ci-dessous.

- ① Sortez le viseur.
- ② Tout en poussant l'onglet situé sur le côté, tirez le bloc de l'œilillon dans le sens de la flèche pour le retirer.

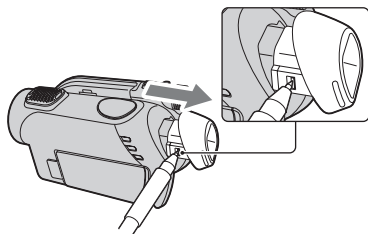

- ③ Retirez la poussière du bloc de l'œilillon avec une soufflette, etc.

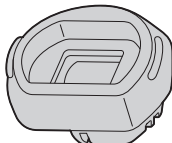

- ④ Appuyez le viseur sur le caméscope.
- ⑤ Retirez la poussière à l'intérieur, à l'endroit où était fixé le bloc de l'œilillon avec une soufflette, etc.

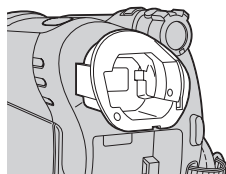

- ⑥ Fixez le bloc de l'œilillon sur le viseur en le poussant bien droit jusqu'au dé clic.

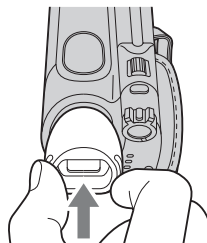

## Remarques

- Le bloc de l'œilillon est une pièce de précision. Ne le démontez pas.
  - Ne touchez pas la lentille du bloc de l'œilillon.
  - Si vous tournez la manette de réglage de l'oculaire après avoir retiré le bloc de l'œilillon de votre caméscope, il se peut que la manette et l'objectif se détachent du bloc de l'œilillon. Dans ce cas, remettez-les en place de la façon suivante :
- ① Fixez la manette sur le bloc de l'œilillon dans la position indiquée sur l'illustration. Ne tournez pas la manette avant d'avoir mis l'objectif en place.

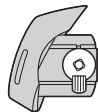

- ② Placez l'objectif dans le bloc de l'œilillon de sorte que les trois ergots s'insèrent dans leurs rainures respectives.

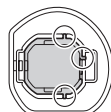

- ③ Tournez la manette dans le sens de la flèche pour insérer l'objectif complètement dans le bloc de l'ocilleton.



### Remarques sur le chargement de la batterie rechargeable intégrée

Le caméscope est équipé d'une batterie rechargeable intégrée permettant de conserver en mémoire la date, l'heure et d'autres réglages, même lorsque le commutateur POWER est réglé sur OFF (CHG). La batterie rechargeable intégrée est toujours chargée lorsque le caméscope est raccordé à la prise murale via l'adaptateur secteur ou lorsque la batterie est installée. La batterie rechargeable est entièrement déchargée au bout de **3 mois** environ si vous n'utilisez pas du tout votre caméscope. Utilisez le caméscope après avoir chargé la batterie rechargeable intégrée.

Néanmoins, même si la batterie rechargeable intégrée n'est pas chargée, le fonctionnement du caméscope n'est pas affecté tant que vous n'enregistrez pas la date.

### ■ Procédures

Branchez votre caméscope sur une prise murale à l'aide de l'adaptateur secteur fourni et laissez le commutateur POWER réglé sur OFF (CHG) pendant plus de 24 heures.

### Système

#### Format de compression vidéo

MPEG2/JPEG (images fixes)

#### Format de compression audio

DCR-DVD106E/DVD108E/DVD608E

Dolby Digital 2 canaux

Dolby Digital Stereo Creator

DCR-DVD109E/DVD306E/DVD308E/  
DVD708E

Dolby Digital 2/5,1 canaux

Dolby Digital 5.1 Creator

#### Signal vidéo

Standard couleur PAL, normes CCIR

#### Disques compatibles

DVD-RW/DVD+RW/DVD-R/DVD+R DL de  
8 cm

#### Format d'enregistrement

Film

DVD-RW: DVD-VIDEO (mode VIDEO),  
DVD-Video Recording  
(mode VR)

DVD+RW: DVD+RW Vidéo

DVD-R/DVD+R DL: DVD-VIDEO

Image fixe

Exif \* Ver.2.2

#### Durée d'enregistrement

DVD-RW/DVD+RW/DVD-R

HQ: 20 minutes environ

SP: 30 minutes environ

LP: 60 minutes environ

DVD+R DL

HQ: 35 minutes environ

SP: 55 minutes environ

LP: 110 minutes environ

#### Viseur

Visueur électrique (couleur)

#### Dispositif d'image

DCR-DVD106E/DVD108E/DVD109E/  
DVD608E

3 mm (type 1/6) CCD (Charge Coupled Device)

Total :

Environ 800 000 pixels

Effectifs (film) :

Environ 400 000 pixels

Effectifs (image fixe) :

Environ 400 000 pixels

DCR-DVD306E/DVD308E/DVD708E

3 mm (type 1/6) CCD (Charge Coupled Device)

Total :

Environ 1 070 000 pixels

Effectifs (film, 16:9) :

Environ 670 000 pixels

Effectifs (film, 4:3) :

Environ 690 000 pixels



Effectifs (image fixe, 4:3) :  
Environ 1 000 000 pixels  
Effectifs (image fixe, 16:9) :  
Environ 750 000 pixels

## Objectif

Carl Zeiss Vario-Tessar  
DCR-DVD106E/DVD108E/DVD109E/  
DVD608E

Optique : 40×, numérique : 80×, 2 000×  
DCR-DVD306E/DVD308E/DVD708E  
Optique : 25×, numérique : 50×, 2 000×  
Diamètre du filtre : 30 mm

## Longueur focale

DCR-DVD106E/DVD108E/DVD109E/  
DVD608E

F = 1,8 à 4,1

f = 1,9 à 76,0 mm

Lors de la conversion en un appareil photo  
35 mm

Pour les films :

36 à 1 440 mm

Pour les images fixes :

36 à 1 440 mm

DCR-DVD306E/DVD308E/DVD708E

F = 1,8 à 3,2

f = 2,5 à 62,5 m

Lors de la conversion en un appareil photo  
35 mm

Pour les films :

41 à 1 189 mm (16:9)\*\*

43 à 1 075 mm (4:3)

Pour les images fixes :

36 à 900 mm (4:3)

39 à 975 mm (16:9)

## Température de couleur

[AUTO], [UNE PRES.], [INTERIEUR]  
(3 200 K), [EXTERIEUR] (5 800 K)

## Eclairage minimal

DCR-DVD106E/DVD108E/DVD109E/  
DVD608E

3 lx (lux) (OBT.LENTE AUTO MARCHÉ,  
vitesse d'obturation 1/25 seconde)

0 lx (lux) (en mode NightShot plus)

DCR-DVD306E/DVD308E/DVD708E

4 lx (lux) (OBT.LENTE AUTO MARCHÉ,  
vitesse d'obturation 1/25 seconde)

0 lx (lux) (en mode NightShot plus)

\* « Exif » est un format de fichier pour les images fixes établi par la JEITA (Japan Electronics and Information Technology Industries Association). Les fichiers enregistrés dans ce format peuvent contenir des informations supplémentaires, telles que les informations relatives au réglage de votre caméscope au moment de l'enregistrement.

\*\* En mode 16:9, les valeurs de la longueur focale sont les valeurs effectives résultant du nombre de pixels en grand angle.

- Fabriqué sous licence Dolby Laboratories.

## Connecteurs d'entrée/sortie

### Sortie audio/vidéo

Connecteur à 10 broches

Signal vidéo : 1 Vc-c, 75 Ω (ohms)

Signal de luminance : 1 Vc-c, 75 Ω (ohms)

Signal de chrominance : 0,3 Vc-c, 75 Ω (ohms)

Signal audio : 327 mV (à une impédance de charge de 47 kΩ (kilohms)), impédance de sortie inférieure à 2,2 kΩ (kilohms)

### Prise USB

mini-B

(DCR-DVD106E/DVD109E/DVD306E :  
sortie uniquement)

### Prise REMOTE (DCR-DVD306E/ DVD308E/DVD708E)

Mini mini-prise stéréo (Ø 2,5 mm)

## Ecran LCD

### Image

DCR-DVD106E/DVD108E/DVD109E/  
DVD608E

6,2 cm (type 2,5)

DCR-DVD306E/DVD308E/DVD708E

6,9 cm (type 2,7, format 16:9)

### Nombre total de pixels

123 200 (560 × 220)

## Généralités

### Alimentation requise

6,8 V/7,2 V (batterie)

8,4 V (adaptateur secteur)

### Consommation électrique moyenne

DCR-DVD106E/DVD108E/DVD608E

Ecran LCD : 2,9 W

Viseur : 2,7 W

DCR-DVD109E

Ecran LCD : 3,0 W

Viseur : 2,8 W

DCR-DVD306E/DVD308E/DVD708E

Ecran LCD : 3,2 W

(Lorsque le rétroéclairage de l'écran LCD est allumé)

Viseur : 2,9 W

## Spécifications (Suite)

### Température de fonctionnement

0 °C à +40 °C

### Température d'entreposage

-20 °C à +60 °C

### Dimensions (approximatives)

54,5 × 89 × 130,5 mm (l×h×p), parties saillantes comprises

54,5 × 89 × 130,5 mm (l×h×p), parties saillantes comprises et batterie fournie NP-FH40 installée

### Poids (approximatif)

DCR-DVD106E/DVD108E/DVD109E/  
DVD608E

390 g, unité principale seulement

440 g, batterie rechargeable NP-FH40 et disque compris

DCR-DVD306E/DVD308E/DVD708E

400 g, unité principale uniquement,

450 g, batterie rechargeable NP-FH40 et disque compris

### Accessoires fournis

Reportez-vous à la page 18.

## Adaptateur secteur AC-L200/L200B

### Alimentation requise

100 à 240 V CA, 50/60 Hz

### Consommation de courant

0,35 à 0,18 A

### Puissance consommée

18 W

### Tension de sortie

8,4 V CC\*

### Température de fonctionnement

0 °C à +40 °C

### Température d'entreposage

-20 °C à +60 °C

### Dimensions (approximatives)

48 × 29 × 81 (l×h×p), parties saillantes non comprises

### Poids (approximatif)

170 g, cordon d'alimentation non compris

\* Pour d'autres spécifications, reportez-vous à l'étiquette apposée sur l'adaptateur secteur.

## Batterie rechargeable NP-FH40

### Tension de sortie maximale

8,4 V CC

### Tension de sortie

7,2 V CC

### Capacité

4,9 Wh (680 mAh)

### Dimensions (approximatives)

31,8 × 18,5 × 45,0 mm (l×h×p)

### Poids (approximatif)

45 g

### Température de fonctionnement

0 °C à +40 °C

### Type

Lithium-ion

La conception et les spécifications sont sujettes à modification sans préavis.

## A propos des marques commerciales

- « Handycam » et **HANDYCAM** sont des marques déposées de Sony Corporation.
- « Memory Stick », «  », « Memory Stick Duo », « **MEMORY STICK DUO** », « Memory Stick PRO Duo », « **MEMORY STICK PRO DUO** », « MagicGate », « **MAGICGATE** », « MagicGate Memory Stick » et « MagicGate Memory Stick Duo » sont des marques commerciales de Sony Corporation.
- « InfoLITHIUM » est une marque commerciale de Sony Corporation.
- Les logos DVD-RW, DVD+RW, DVD-R et DVD+R DL sont des marques commerciales.
- Dolby et le symbole double-D sont des marques commerciales de Dolby Laboratories.
- Dolby Digital 5.1 Creator est une marque commerciale de Dolby Laboratories.
- Microsoft, Windows et Windows Media sont des marques commerciales ou des marques déposées de Microsoft Corporation aux Etats-Unis et/ou dans d'autres pays.
- Macintosh et Mac OS sont des marques déposées de Apple Computer, Inc aux Etats-Unis et dans d'autres pays.
- Pentium est une marque commerciale ou une marque déposée de Intel Corporation.
- Adobe, le logo Adobe et Adobe Acrobat sont des marques commerciales ou des marques déposées de Adobe Systems Incorporated aux Etats-Unis et/ou dans d'autres pays ou régions.

Tous les autres noms de produits cités dans le présent document peuvent être des marques commerciales ou des marques déposées de leurs sociétés respectives. Par ailleurs, les indications <sup>TM</sup> et « ® » ne sont pas employées chaque fois qu'une marque est citée dans le présent mode d'emploi.

## Remarques sur la licence

TOUTE UTILISATION DE CE PRODUIT AUTRE QUE L'UTILISATION PERSONNELLE DU CONSOMMATEUR, DE QUELQUE MANIERE QUE CE SOIT, QUI SERAIT CONFORME A LA NORME MPEG-2 D'ENCODAGE DES INFORMATIONS VIDEO POUR DES SUPPORTS EMBALLEES EST EXPRESSEMENT INTERDITE SANS LICENCE, CONFORMEMENT AUX BREVETS APPLICABLES DANS LE PORTEFEUILLE DE BREVETS MPEG-2, DONT LA LICENCE PEUT ETRE OBTENUE AUPRES DE MPEG LA, L.L.C., 250 STEELE STREET, SUITE 300, DENVER, COLORADO 80206.

« C Library », « Expat », « zlib » et « libjpeg » sont les logiciels fournis avec votre caméscope. Ils sont fournis conformément aux licences d'utilisation des détenteurs des droits d'auteur. A la demande des détenteurs des droits d'auteur de ces applications logicielles, nous sommes dans l'obligation de vous communiquer les informations suivantes. Veuillez lire les sections suivantes. Lisez le fichier « license1.pdf » dans le dossier « License » du CD-ROM. Vous y trouverez des licences (en anglais) des logiciels « C Library », « Expat », « zlib » et « libjpeg ».

## A propos des logiciels sous licence GNU GPL/LGPL

Les logiciels soumis aux licences GNU General Public License (désignée ci-après par « GPL ») ou GNU Lesser General Public License (ci-après désignée par « LGPL ») sont inclus dans le caméscope.

Nous vous informons que vous avez le droit d'accéder au code source de ces programmes logiciels, de le modifier ou de le redistribuer aux conditions énoncées dans la licence GPL/LGPL fournie.

Vous trouvez le code source sur le Web. Pour le télécharger, consultez le site Web suivant et sélectionnez HDR-UX1/HDR-SR1.  
<http://www.sony.net/Products/Linux/>  
 Veuillez éviter de nous contacter concernant le contenu du code source.

Lisez le fichier « license2.pdf » dans le dossier « License » du CD-ROM. Vous y trouverez les licences (en anglais) des logiciels « GPL » et « LGPL ».

Pour visualiser le PDF, Adobe Reader est nécessaire. S'il n'est pas installé sur votre ordinateur, vous pouvez le télécharger sur la page Web de Adobe Systems :  
<http://www.adobe.com/>

# Identification des éléments et des commandes

Les numéros entre parenthèses correspondent aux pages de référence.

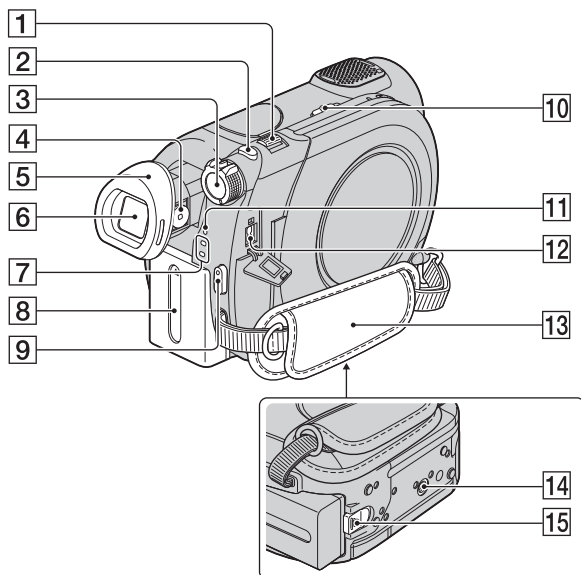

**1** Manette de zoom motorisé (34, 39)



**2** Touche PHOTO (29, 33)

**3** Commutateur POWER (23)

**4** Manette de réglage de l'oculaire (25)

**5** Eilleton (111)

**6** Visueur (25)

**7** Témoins de mode  (Film)/  
 (Fixe) (23)

**8** Batterie (19)

**9** Touche START/STOP (29, 33)

**10** Commutateur NIGHTSHOT PLUS (35)

**11** Témoin CHG (charge) (19)

**12** Prise DC IN (19)

**13** Sangle (32)

**14** Logement du trépied

Fixez le trépied (en option : la longueur de la vis doit être inférieure à 5,5 mm) au logement du trépied à l'aide de la vis de trépied.

**15** Manette de déblocage BATT (batterie) (20)

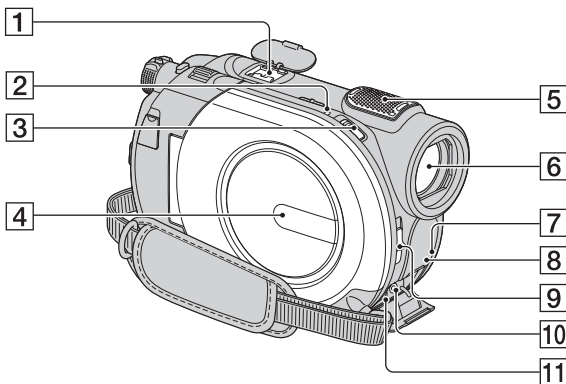

**1** Active Interface Shoe Active Interface Shoe \*

La Active Interface Shoe alimente les accessoires en option, tels qu'une lampe vidéo, un flash ou un microphone. L'accessoire peut être mis sous tension ou hors tension selon la position du commutateur POWER de votre caméscope. Pour obtenir des informations détaillées, reportez-vous au mode d'emploi fourni avec l'accessoire.

La griffe Active Interface Shoe est équipée d'un dispositif de sécurité permettant de fixer les accessoires en toute sécurité. Pour raccorder un accessoire, insérez-le, appuyez dessus et poussez-le jusqu'au bout, puis serrez la vis. Pour retirer un accessoire, desserrez la vis, puis appuyez sur l'accessoire et sortez-le.

- Lors de l'enregistrement de films à l'aide d'un flash externe (en option) raccordé à la griffe porte-accessoires, désactivez le flash externe pour éviter que le bruit de charge du flash ne soit enregistré.
- Lorsqu'un microphone externe (en option) est raccordé, il est prioritaire sur le microphone intégré (p. 34).

**2** Témoin ACCESS (disque) (26)

**3** Commutateur OPEN du couvercle du disque (26)

**4** Couvercle de disque (26)

**5** Microphone intégré (34)  
Si un microphone compatible Active Interface Shoe (en option) est raccordé, il prendra le pas sur le microphone intégré (DCR-DVD306E/DVD308E/DVD708E)

**6** Objectif (objectif Carl Zeiss) (5)

**7** Capteur de télécommande\*  
Dirigez la télécommande (p. 119) vers le capteur de télécommande pour la faire fonctionner.

**8** Port infrarouge (64)

**9** Commutateur LENS COVER (24)

**10** Prise REMOTE\*  
Raccordez les autres accessoires en option.

**11** Prise A/V OUT (40, 52)

\* DCR-DVD306E/DVD308E/DVD708E

## Identification des éléments et des commandes (Suite)

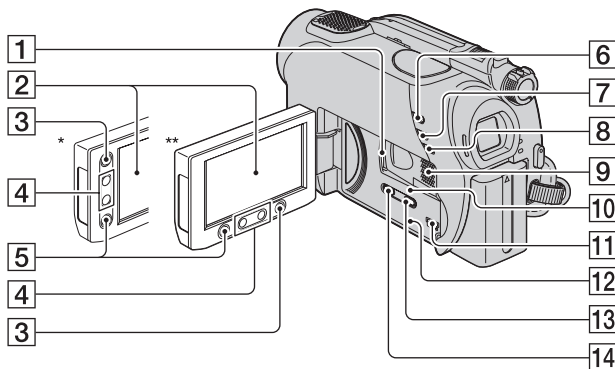

**1** Fente pour « Memory Stick Duo » (28)

**2** Ecran LCD/panneau tactile (16, 24)

**3** Touche **▲** (HOME) (16, 62)

**4** Touches de zoom (34, 39)

**5** Touche START/STOP (29, 33)

**6** Touche **▶** (AFFICHER LES IMAGES) (30, 37)

**7** Touche EASY (29)

**8** Touche BACK LIGHT (35)

**9** Haut-parleur

Les sons sont reproduits par le haut-parleur. Pour obtenir des informations détaillées sur le réglage du volume, reportez-vous à la page 38.

**10** Témoin d'accès (« Memory Stick Duo ») (28)

**11** Prise **⏏** (USB) (54)  
(DCR-DVD106E/DVD109E/  
DVD306E: sortie uniquement)

**12** Touche RESET  
Initialise tous les réglages, y compris l'heure et la date.

**13** Touche DISP/BATT INFO (20)

**14** Touche WIDE SELECT\* (36)

\*DCR-DVD106E/DVD108E/DVD109E/  
DVD608E

\*\*DCR-DVD306E/DVD308E/DVD708E

## Télécommande (DCR-DVD306E/ DVD308E/DVD708E)

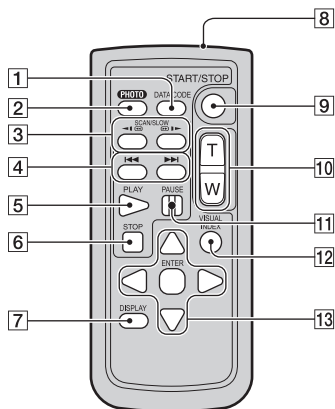

### 1 Touche DATA CODE (68)

Affiche la date et l'heure ou les données de réglage des images enregistrées sur le caméscope lorsque vous appuyez dessus en cours de lecture.

### 2 Touche PHOTO (29, 33)

Lorsque vous appuyez sur ce bouton, l'image affichée à l'écran est enregistrée sous la forme d'une image fixe.

### 3 Touches SCAN/SLOW (30, 38)

### 4 Touches ◀◀ ▶▶ (précédent/suivant) (30, 38)

### 5 Touche PLAY (30, 38)

### 6 Touche STOP (30, 38)

### 7 Touche DISPLAY (20)

### 8 Emetteur

### 9 Touche START/STOP (29, 33)

### 10 Touches de zoom motorisé (34, 39)

### 11 Touches PAUSE (30, 38)

### 12 Touche VISUAL INDEX (30, 37)

Affiche un écran VISUAL INDEX lorsque vous appuyez sur cette touche lors de la lecture.

### 13 Boutons ◀ / ▶ / ▲ / ▼ / ENTER

Lorsque vous appuyez sur un bouton de l'écran VISUAL INDEX ou de la liste de lecture, le cadre orange apparaît sur l'écran LCD. Sélectionnez un bouton ou une option de votre choix à l'aide de ◀ / ▶ / ▲ / ▼, puis appuyez sur ENTER pour valider.

## Remarques

- Retirez la feuille de protection avant d'utiliser la télécommande.

### Feuille de protection

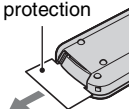

- Dirigez la télécommande vers le capteur de télécommande pour la faire fonctionner (p. 117).
- Si aucune commande n'a été envoyée depuis la télécommande pendant une certaine période, le cadre orange disparaît. Lorsque vous appuyez de nouveau sur ◀ / ▶ / ▲ / ▼ ou ENTER, le cadre apparaît à l'endroit où il se trouvait la dernière fois.
- Certains boutons ne peuvent pas être sélectionnés sur l'écran LCD à l'aide de ◀ / ▶ / ▲ / ▼.

## Pour changer la pile de la télécommande

- Tout en appuyant sur le loquet, insérez l'ongle dans la fente pour ouvrir le couvercle du logement de la pile.
- Placez une nouvelle pile avec le pôle + orienté vers le haut.
- Réinsérez le logement de la pile dans la télécommande jusqu'au déclic.

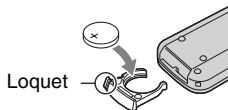

## AVERTISSEMENT

La pile peut exploser si vous ne la manipulez pas avec soin. Ne rechargez pas la pile, ne la démontez et ne la jetez pas au feu.

## Identification des éléments et des commandes (Suite)

- Lorsque la pile au lithium devient faible, le rayon de fonctionnement de la télécommande peut être réduit ou cette dernière peut ne pas fonctionner correctement. Dans ce cas, remplacez la pile par une pile au lithium Sony CR2025. L'utilisation d'une pile d'un type différent peut entraîner des risques d'incendie ou d'explosion.



# Indicateurs affichés pendant la lecture/ l'enregistrement

## Enregistrement de films

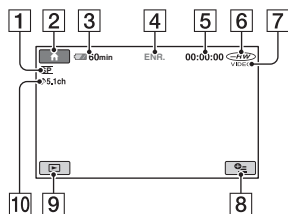

- 1 Mode d'enregistrement (HQ/SP/LP) (64)
- 2 Bouton HOME (16, 62)
- 3 Autonomie de la batterie (approximative) (20)
- 4 Etat de l'enregistrement ([VEILLE] (veille) ou [ENR.] (enregistrement))
- 5 Compteur (heures/minutes/secondes)
- 6 Type de disque (11)
- 7 Format d'enregistrement (11)  
S'affiche pour un DVD-RW uniquement.
- 8 Bouton OPTION (17, 74)
- 9 Bouton AFFICHER LES IMAGES (30, 37)
- 10 Enregistrement ambiophonique 5.1 canaux (34)

## Enregistrement d'images fixes

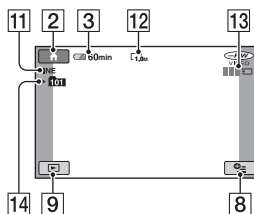

- 11 Qualité ([FINE] / [STD]) (67)
- 12 Taille d'image (66)
- 13 Apparaît lors de l'enregistrement d'une image fixe.
- 14 Dossier d'enregistrement

### 💡 Conseils

- Au fur et à mesure que le nombre d'images fixes enregistrées sur un « Memory Stick Duo » augmente, de nouveaux dossiers sont automatiquement créés pour les stocker.

### Visualisation de films

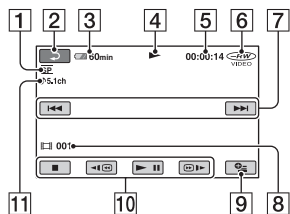

- 1** Mode d'enregistrement (HQ/SP/LP) (64)
- 2** Bouton de retour
- 3** Autonomie de la batterie (approximative) (20)
- 4** Mode de lecture
- 5** Compteur (heures/minutes/secondes)
- 6** Type de disque (11)
- 7** Bouton précédent/suivant (30, 38)
- 8** Numéro de scène
- 9** Bouton OPTION (17, 74)
- 10** Boutons de commande vidéo (30, 38)
- 11** Enregistrement ambiophonique 5.1 canaux (34)

### Visualisation d'images fixes

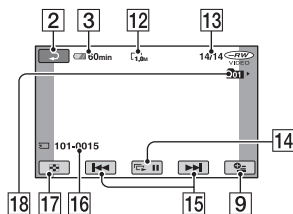

- 12** Taille d'image (66)
- 13** Nombre d'images fixes en cours / Nombre total d'images fixes enregistrées
- 14** Bouton de diaporama (39)
- 15** Bouton précédent/suivant (31, 38)
- 16** Nom de fichier de données
- 17** Touche VISUAL INDEX (30, 37)
- 18** Dossier de lecture

## Indicateurs affichés en cas de modifications

Les indicateurs suivants apparaissent lors de l'enregistrement/la lecture pour indiquer les réglages de votre caméscope.

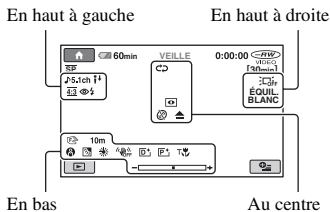

### En haut à gauche

Indicateur	Signification
5.1ch	Enregistrement/lecture ambiophonique 5.1 canaux (34)
	Enregistrement avec retardateur (81)
	NIV.REF.MIC bas (80)
	Flash (67, 81)
16:9	[SEL.GD FRMAT] (64)
4:3	WIDE SELECT (36)

### En haut à droite

Indicateur	Signification
EQUIL. BLANC NOIR	Fondu (80)
	Rétroéclairage de l'écran LCD désactivé (24)

### Au centre

Indicateur	Signification
	NightShot plus (35)
	Super NightShot plus (79)
	Color Slow Shutter (79)

Indicateur	Signification
	Sélection du diaporama (39)
	Connexion PictBridge (54)
	Avertissement (98)

### En bas

Indicateur	Signification
	Effets spéciaux (80)
	Effet numérique (80)
	Mise au point manuelle (76)
	SELECTION SCENE (77)
	Rétroéclairage (35)
	Balance des blancs (78)
	SteadyShot désactivé (65)
	EXPOSITION (77)/ SPOTMETRE (77)
	Télé macro (76)

## Code de données pendant l'enregistrement

La date, l'heure et les données de réglage du caméscope pour les images enregistrées sont enregistrées automatiquement sur le disque et le « Memory Stick Duo ». Elles ne s'affichent pas pendant l'enregistrement. Toutefois, vous pouvez les vérifier dans [CODE DONNEES] pendant la lecture (p. 68).

Vous pouvez visualiser la date et l'heure d'enregistrement sur un autre appareil, etc. ([DATE SS-T.], p. 66).

# Glossaire

## ■ Dolby Digital

Système de codage (compression) audio développé par Dolby Laboratories Inc.

## ■ Dolby Digital 5.1 Creator

Technologie de compression audio développée par Dolby Laboratories Inc. qui compresse les données audio de manière efficace, tout en préservant leur qualité. Elle permet d'enregistrer avec un son ambiophonique 5.1 canaux tout en optimisant l'espace du disque. Les disques créés avec Dolby Digital 5.1 Creator peuvent être lus sur un appareil compatible avec les disques créés sur votre caméscope.

## ■ Menu DVD

Ecran de menu qui vous permet de sélectionner une scène donnée sur un disque en cours de lecture sur un autre appareil.

## ■ Mode VIDEO

Un des formats d'enregistrement que vous pouvez sélectionner lors de l'utilisation d'un DVD-RW. Le mode VIDEO offre une grande compatibilité avec d'autres appareils DVD.

## ■ Mode VR

Un des formats d'enregistrement que vous pouvez sélectionner lors de l'utilisation d'un DVD-RW. Le mode VR permet d'éditer (de supprimer ou de trier) des données sur votre caméscope. La finalisation d'un disque vous permet de le lire sur un appareil DVD compatible avec le mode VR.

## ■ MPEG

MPEG signifie (en anglais) Moving Picture Experts Group. Il s'agit d'un groupe de normes permettant le codage (compression d'images) vidéo (films) et audio. Il existe deux formats, MPEG1 et MPEG2. Votre caméscope enregistre des films avec une qualité d'image SD (définition standard) au format MPEG2.

## ■ Son ambiophonique 5.1 canaux

Système qui lit le son sur 6 haut-parleurs, 3 à l'avant (gauche, droit et central) et 2 à l'arrière (gauche et droit) avec un caisson de basses avec filtre passe-bas supplémentaire qui compte comme un canal 0.1 pour les fréquences de 120 Hz maximum.

## ■ Vignette

Images réduites qui permettent de visualiser plusieurs images en même temps. Les modes « VISUAL INDEX » et « MENU DVD » utilisent tous deux un système d'affichage de vignettes.

## ■ VISUAL INDEX

Cette fonction affiche des images de films et des images fixes que vous avez enregistrés, de telle sorte que vous pouvez sélectionner les scènes que vous souhaitez lire.

# Index

## Valeurs numériques

16:9 .....36, 71  
4:3 .....36, 64, 71

## A

Accessoires fournis .....18  
Active Interface Shoe .....117  
Adaptateur à 21 broches .....41  
Adaptateur pour Memory Stick Duo .....106  
Adaptateur secteur .....19  
AFFICHAGE .....69  
AFF.REGL.IMAGES .....68  
AR-PL VISEUR (Luminosité du viseur) .....70  
ARRET AUTO (arrêt automatique) .....73  
Autonomie de la batterie .....20, 121, 122

## B

BACK LIGHT .....35, 93  
BAL BLANCS (Balance des blancs) .....78, 96  
Batterie .....19, 119  
Batterie rechargeable intégrée .....112  
BIP .....69  
BOUGIE .....78

## C

Câble de raccordement A/V .....40, 52  
Capuchon d'objectif .....24  
Catégorie AUTRES .....46  
Catégorie GERER DISQ./MEM. ....56  
Catégorie REGLAGES .....62  
CD-ROM .....82  
CODE DONNEES .....68  
Code d'autodiagnostic .....98  
COLOR SLOW SHTR (Color Slow Shutter) .....79, 96

Commutateur OPEN du couvercle du disque .....26  
Condensation .....109  
Configuration système requise .....83  
Copie .....52  
Cordon d'alimentation .....19  
COULEUR LCD .....70  
CREPUSCULE .....77

## D

DATE SS-T. ....66  
DATE/HEURE .....68  
DEFINALISER .....60, 95  
Diaporama .....39  
Disque .....26, 104  
Disque à double face .....104  
DIVISER

Liste de lecture .....51  
Original .....48

Dolby Digital 5.1 Creator .....34, 124  
DONNEES CAM. ....68  
Droits d'auteur .....4, 115  
Durée de lecture .....21  
Durée d'enregistrement .....11  
Durée d'enregistrement .....11, 20  
DVD 8cm .....9  
DVD-R .....12  
DVD-RW .....12  
DVD+R DL .....12  
DVD+RW .....12

## E

Easy Handycam .....29  
ECL.NIGHTSHOT .....64  
EFFET NUM. (Effet numérique) .....80, 96  
EFFET SPEC. (effets spéciaux) .....80, 96  
Enregistrement .....29, 32

Enregistrement ambiophonique 5.1 canaux .....34  
Enregistrement supplémentaire .....60  
Entretien .....104  
ÉQUIL.BLANC .....80  
ÉQUIL.NOIR .....80  
Espace restant sur le disque .....65  
ETALONNAGE .....110  
Etiquette de volume .....57  
EXPOSITION .....77, 96  
EXTERIEUR .....78

## F

FEU D'ARTIFICE .....78  
Feuille de protection .....119  
Fiche CC .....19  
Finaliser .....42  
FONDU .....80, 96  
Format .....36, 40, 64  
FORMAT 16:9 .....64  
Format d'enregistrement .....11  
FORMAT TV .....40, 71  
FORMATER  
Disque .....58  
« Memory Stick Duo » .....59  
Fuseaux horaires dans le monde .....103

## G

Glossaire .....124  
Grand angle .....34  
Guide de mise en route .....82, 86, 87  
GUIDE SEL.DISQUE .....57

## H

HEURE ETE .....	72
HOME MENU .....	15, 62
AFFICHER LES IMAGES .....	68
REGLAGES SORTIE ...	71
REGL.FILMS APP. ....	64
REGL.GENERAUX .....	72
REGL.PHOTO APP.....	66
REGL.SON/AFF.....	69
REG.HOR./LAN.....	72
HQ .....	64

## I

Icône	
.... Voir Indicateurs d'affichage	
Images fixes.....	29, 33
Impression .....	54
Indicateurs .....	123
Indicateurs d'affichage .....	121
Indicateurs d'avertissement .....	98
INFO DISQUE.....	56
InfoLITHIUM .....	107
Informations sur la batterie .....	20
Installation.....	84
INTERIEUR.....	79

## J

JPEG .....	105
------------	-----

## L

Lecteur de DVD .....	57
Lecture.....	30, 37
Lentille de lecture .....	110
Liste de lecture	
Création.....	49
Lecture.....	50
Logiciel.....	84
LP .....	64

LUM.LCD .....	69
---------------	----

## M

Macintosh.....	87
MATIN&SOIR .....	78
« Memory Stick Duo » .....	28, 105
Menu de DVD.....	45
Messages d'avertissement .....	99
MISE AU PT. ....	76, 92
MISE PT CEN. ....	76
MODE DEMO .....	72
MODE ENR. (Mode d'enregistrement) .....	64
MODE FLASH.....	81
Mode miroir .....	35
Mode VIDEO.....	11, 124
Mode VR.....	11, 124
MONT.....	48
MPEG .....	124

## N

NEIGE .....	78
NightShot plus .....	35
NIV.CTJR LCD (niveau du rétroéclairage de l'écran LCD) .....	70, 93
NIV.FLASH.....	67
NIV.REF.MIC .....	80
NOIR&BLANC .....	80
NTSC .....	102
N°FICHER (Numéro de fichier).....	67

## O

OBT.LENTE AUTO (Obturation lente automatique) .....	65, 97
Onglet de protection en écriture .....	106
OPTION MENU .....	74
Ordinateur .....	82

## Original

DIVISER.....	48
SUPPRIMER .....	46

## P

PAL .....	102
PASTEL .....	80
PAYSAGE .....	78
PictBridge.....	54
Picture Motion Browser .....	83
Pile bouton au lithium .....	120
PLAGE .....	78
PORTRAIT .....	78
Préparation .....	19
Prise DC IN .....	19
PROJECTEUR.....	78

## Q

QUALITE.....	67
--------------	----

## R

REGLAGES SORTIE .....	71
REGL.FILMS APP. ....	64
REGL.GENERAUX .....	72
REGL.HORLOGE .....	23
REGL.LANGUE .....	72
REGL.PHOTO APP.....	66
REGL.SON/AFF.....	69
REGL.ZONE.....	72
REG.HOR./LAN.....	72
RESTANT .....	65
RETARDATEUR.....	81
Rétroéclairage LCD.....	25

## S

Sangle .....	32
SELECTION SCENE ....	77, 96
SEL.GD FORMAT .....	64, 93
SEPIA.....	80
SORTIE AFF.....	71
SP .....	64

Spécifications.....	112
SPORTS (Sports).....	78
SPOTMETRE (spotmètre flexible).....	77, 96
Standard de télévision couleur .....	102
STEADYSHOT .....	65
SUPPRIMER	
Disque.....	46
« Memory Stick Duo » .....	47
S.NIGHTSHOT PLS (Super NightShot plus).....	79, 96

## T

TAILLE .....	66
TELE MACRO .....	76, 96
TELECOMMANDE.....	73
Télécommande.....	119
Téléobjectif.....	34
Téléviseur .....	40, 71
Temps de charge .....	20
Touche RESET .....	118
Trépied.....	116

## U

UNE PRES. ....	79
USB 2.0 .....	83
Utilisation à l'étranger .....	102

## V

VBR.....	11
VCR ou enregistreur DVD/ HDD.....	52
Vignette .....	124
Viseur.....	25
VISUAL INDEX .....	30, 37, 124
Visualisation .....	30
VOLUME .....	38, 69

## W

Windows.....	82, 83
--------------	--------

## Y

YEUX ROUGES.....	67
------------------	----

## Z

Zoom .....	34
Zoom de lecture .....	39
ZOOM NUM.....	65