



SAMSUNG

Wireless Audio Portable user manual

Thank you for purchasing this Samsung product. To receive more complete service, please register your product at

www.samsung.com/register

DA-F60/DA-F61

**ENG_user manual/FRA_manuel d'utilisation/GER_Bedienungsanleitung/
ITA_manuale utente/POL_instrukcja obsługi/HUN_használati útmutató/
SK_návod na použitie/CZ_uživatelská příručka/SLV_uporabniški priročnik/
GRE_εγχειρίδιο χρήσης/ROM_manualul utilizatorului/BUL_ръководство за потребителя/
SER_korisničko uputstvo/CRO_korisnički priručnik/**

WHAT'S INCLUDED

Check for the supplied accessories shown below. The appearance of the accessories may differ slightly from the illustrations.



Power Adapter

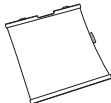

Cover Fabric



User Manual

Using the Cover Fabric

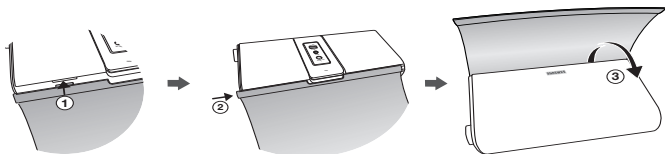

Wrap the cover around the product. The cover will be held in place by magnets.

YOUR WIRELESS AUDIO PORTABLE

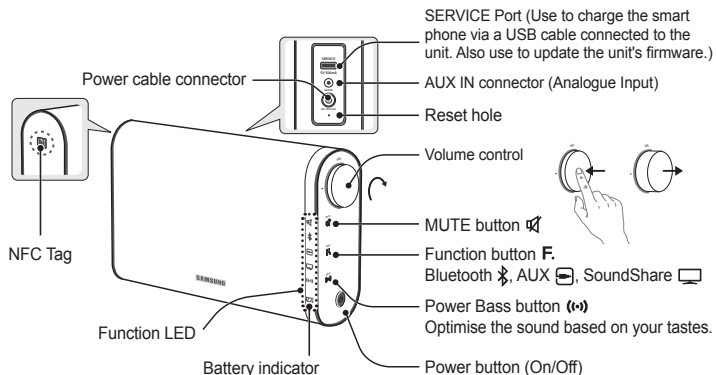

- ▶ When you charge smart phone via USB, the battery may discharge more quickly.
- Charging smart phone through the Service (USB) port takes longer than charging the unit using the adapter. It is only chargeable when this product is turned on.

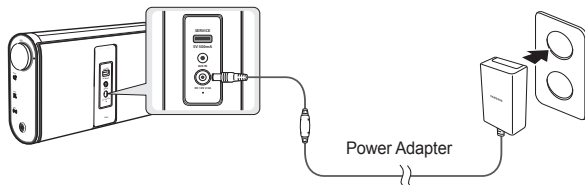

Charge the battery

The battery status indicator is normally off to conserve battery power. To check the charge level, press and hold the Power button for 5 seconds. You can play this product for 12 hours continuously on one charge. For a full charge, we recommend you charge the battery for about 3 hours.



- OFF Full charge
- Green 60% to 99% of full charge
- Yellow 30% to 60% of full charge
- Red 30% or less
- Red blink Charge needed

Support

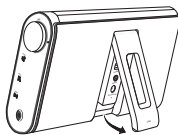

Don't pull the support too hard. You can damage it.

- ▶ We recommend you charge the battery for 3 hours.
- ▶ Charge and store the battery at 5° C ~ 35° C.
- ▶ Do not charge the battery for more than 12 hours or leave the battery fully discharged for a long time. Doing so may shorten the battery life.
- ▶ Depending on how you use your player, actual battery life may vary and may be shorter than specified.

Reset your Product

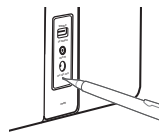

If an error occurs while you are operating this product and it doesn't work properly, press the Reset hole with a pen tip or similar item for 2 seconds.

USING THE NFC FUNCTION

Connect your NFC compatible device via Bluetooth to the Wireless Audio Portable using this simple set-up procedure and play music on the device through the Wireless Audio Portable.

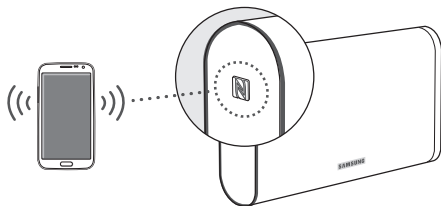

1. Turn on the NFC function on the device and make sure the screen lock function on the device is off. The device's NFC function will not work if screen lock is on.
2. Gently touch the top of the Wireless Audio Portable's left panel with the NFC supported device.
 - If the Wireless Audio Portable is off, it will turn on automatically.
3. A pop-up asking whether to proceed with the Bluetooth connection appears on the device. Select <Yes>.
 - When the connection is complete, the 'connected' message appears.
4. To disconnect the NFC device, touch the device to the Wireless Audio Portable's left panel again. To connect another NFC device while the first device is still connected, touch that device to the Wireless Audio Portable's left panel. The Wireless Audio Portable will disconnect the first device and connect to the second device.

- ▶ The NFC function is built into Android devices running Android OS 4.1 Jellybean or later.
 - If your device is running an Android OS earlier than Android OS 4.1 Jellybean, you must download the 'Samsung NFC Connection' application from Android market to use the NFC function.
- ▶ The position of the NFC antenna differs on devices. Check where the NFC antenna is located before connecting.
- ▶ If your device is covered with a thick case, the connection may not succeed.
- ▶ The N-mark is a trademark or registered trademark of NFC Forum, Inc. in the United States and in other countries.

USING BLUETOOTH

You can connect the Wireless Audio Portable to Bluetooth devices and enjoy music with high quality stereo sound, all without wires!

Bluetooth technology lets Bluetooth-compliant devices interconnect easily with each other using a short wireless connection.

- A Bluetooth device may cause noise or malfunction, depending on usage, when:
 - A part of your body is in contact with the receiving/transmitting system of the Bluetooth device or the Wireless Audio Portable.
 - It is subject to electrical variation from obstructions caused by a wall, corner, or by office partitioning.
 - It is exposed to electrical interference from same frequency-band devices including medical equipment, microwave ovens, and wireless LANs.
- Pair the Wireless Audio Portable with the Bluetooth device while they are close together.
- The further the distance between the Wireless Audio Portable and Bluetooth device, the worse the quality. If the distance exceeds the Bluetooth operational range, the connection is lost.
- The Bluetooth connection only works when the Bluetooth device is close to the set. The connection is automatically cut off if the Bluetooth device moves out of range. Even within range, the sound quality may be degraded by obstacles such as walls or doors.
- This wireless device may cause electric interference during its operation.

To connect the Wireless Audio Portable to a Bluetooth device

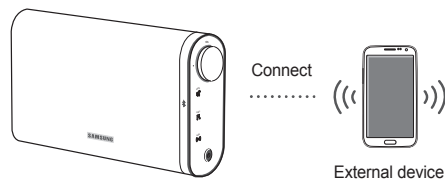

aptX®
aptX enables high quality Bluetooth stereo audio that delivers wired audio quality wirelessly.

1. Press the **Bluetooth** button on the Wireless Audio Portable to select the Bluetooth function.
2. Press the **Bluetooth** button for 3 seconds in Bluetooth mode.
3. The Bluetooth indicator blinks quickly and the product changes to the pairing mode.
4. Scan or Search for the Wireless Audio Portable on your Bluetooth device.
5. Select "[Samsung] W_Audio" on the list of items found by the Bluetooth device.
 - If the Bluetooth device fails to pair with the Wireless Audio Portable, repeat Steps 2, 3, and 4.
6. Play music on the connected device.

- ▶ In Bluetooth connection mode, the Bluetooth connection will be lost if the distance between the Wireless Audio Portable and the Bluetooth device exceeds 5m.

- ▶ You may be required to enter a PIN code (password) when connecting the Bluetooth device to the Wireless Audio Portable. If the PIN code input window appears, enter <0000>.
- ▶ The Wireless Audio Portable supports SBC data (44.1kHz, 48kHz).
- ▶ The AVRCP feature is not supported.
- ▶ Connect only to a Bluetooth device that supports the A2DP (AV) function.
- ▶ You cannot connect to a Bluetooth device that supports only the HF (Hands Free) function.
- ▶ Only one Bluetooth device can be paired at a time.

CONNECTING AN AUDIO DEVICE USING AUX IN

This section explains how to connect the unit to an audio device. This unit requires one audio analogue jack for connecting to an audio device.

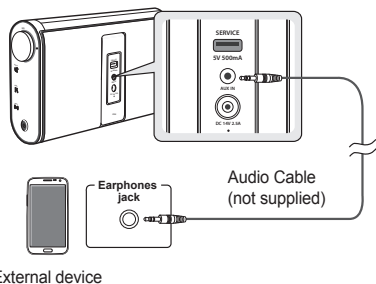

Press the **AUX** button to select AUX function.

- ▶ Before moving or installing this product, be sure to turn off the power and disconnect the power cord.

USING THE SOUNDSHARE FUNCTION

This section explains how to connect the Wireless Audio Portable to Bluetooth compatible SAMSUNG TVs.

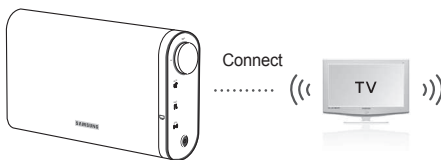

1. Turn on the Samsung TV and Wireless Audio Portable.
 - Set 'Add New Device' to 'On' in the TV's 'SoundShare Settings' menu. (Refer to the TV's user manual for details.)
2. Press the **AUX** button to change the mode of the Wireless Audio Portable to **TV**. A message asking whether to proceed with Bluetooth pairing appears.
 - The **TV** blinks in the standby mode.
3. Select <Yes> on the TV screen. The Wireless Audio Portable pairs with the TV.
 - The **TV** indicator blinks, and then stops blinking.
 - The Wireless Audio Portable Bluetooth pairing is complete.
 - If you want to cancel an existing pairing and pair the Wireless Audio Portable to another TV, press the **AUX** button for 3 seconds with the unit in **TV** mode.

- ▶ SoundShare is supported by some Samsung TVs released after 2012. Check whether your TV supports SoundShare before you begin.
- ▶ Optimal pairing distance is 1m or less.

SOFTWARE UPGRADE

Samsung may offer upgrades for the Wireless Audio Portable's system firmware in the future. If an upgrade is offered, you can upgrade the firmware by connecting a USB drive with the firmware upgrade stored on it to the Service (USB) port on your Wireless Audio Portable.

Please visit Samsung.com to receive more information about downloading upgrades files.

To upgrade after you have downloaded the firmware, follow these steps:

1. Turn on the product.
2. Insert a USB drive containing the firmware upgrade into the Service (USB) port on the back of the product.
3. Press the **AUX** and **POWER** buttons for 5 seconds at the same time. The update process starts.
 - All LEDs indicators will blink during the update process.
4. The LEDs will turn off automatically after the update process is complete.
 - Do not disconnect the power or remove the USB drive while upgrades are being applied.
 - The product will turn off automatically after completing the firmware upgrade.
 - When firmware is upgraded, settings you have made will return to their default (factory) settings. We recommend you write down your settings so that you can easily reset them after the upgrade.
 - When the battery indicator LED is red, do not update the product. Doing so could cause the product to malfunction.

- ▶ If the firmware fails to upgrade, we recommend formatting the USB drive in FAT16 and trying again.
- ▶ For upgrading purposes, do not format the USB drive in NTFS format because it is not a supported file system.
- ▶ Depending on the manufacturer, the USB may not be supported.

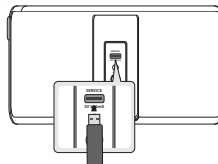

TROUBLESHOOTING

Before requesting service, please try the following solutions:

The unit will not turn on.

- Connect the power plug to the outlet.
- Your player will not turn on if the battery is completely drained. Recharge the battery and turn the player on again.
- Check if the battery is discharged.

A function does not work when the button is pressed.

- Disconnect the power plug and connect it again.
- Check if the buttons correspond to the functions you want to activate.

Sound is not produced.

- Make sure the unit is properly connected.
- Check if the Mute function is on.
- Check if the volume is set to minimum.

The power of the unit is off.

- The unit automatically turns off in the following situations.
 - If there is no KEY input for 8 hours when the cable is connected in AUX mode.
 - If the AUX cable in AUX mode is disconnected for 25 minutes.
 - If the Bluetooth or SoundShare mode has been disconnected from this unit for 25 minutes.
 - It does not turn off when the smart phone is charging.

Sound is not produced in AUX mode.

- Check the power of the external device and whether the music is playing or not.
- Make sure the AUX mode is selected.
- Check if the audio cable is connected properly.
- Turn up the volume of the product/external device.

The SoundShare (TV pairing) failed.

- Check whether your TV supports SoundShare. (<http://www.samsung.com>)
- Check whether your TV has the latest firmware.
- Reset the unit.
- If the function doesn't work even though the connection is completed, contact the Samsung call centre.

The Wireless Audio Portable may not search or connect properly in the following cases.

- If there is a strong electrical field around the Wireless Audio Portable.
- If several Bluetooth devices are simultaneously paired to the Wireless Audio Portable.
- If the Bluetooth device is turned off, not in place, or malfunctions.

OTHER NOTES

About the Battery

- If the battery is nearly discharged, red indicator begins to blink and eventually turned off.
- If the battery has insufficient charges, pressing the power button does not turn on the product. Instead, the battery indicator blinks red a few times and turns off.
- While the battery indicator is blinking, all other buttons will not work.
- If the battery is fully discharged, all function, volume and bass settings are initialized.

About NFC

- NFC tagging for Bluetooth connection cannot be established while powering on and off.
- NFC tagging for Bluetooth connection will not work while the battery indicator is blinking.

About Automatic Bluetooth Connection

- When switching to Bluetooth mode or powered up in Bluetooth mode, the last Bluetooth connection will be restored automatically if available. Automatic Bluetooth connection attempt will abort after 1 minute.
- Within the automatic connection trial, connection to another Bluetooth device can be limited. To connect to a different Bluetooth device, switch the product's Bluetooth mode to pairing mode. (See page 3.)

SPECIFICATIONS

Model name : DA-F60/ DA-F61

Weight : 1.1 kg

Dimensions (W x D x H) : 225 x 46.5 x 131 mm

Operating temperature range : +5°C~+35°C

Operating humidity range : 10 % to 75 %

- Samsung Electronics Co., Ltd reserves the right to change the specifications without notice.
- Weight and dimensions are approximate.
- For the Power Supply and Power Consumption, refer to the label attached to the product. Open the rear cover to check the label.

Copyright

©2013 Samsung Electronics Co.,Ltd.

All rights reserved; no part or whole of this user's manual may be reproduced or copied without the prior written permission of Samsung Electronics Co.,Ltd.



Hereby, Samsung Electronics, declares that this [Wireless Audio Portable] is in compliance with the essential requirements and other relevant provisions of Directive 1999/5/EC.

The official Declaration of Conformity may be found at <http://www.samsung.com>, go to Support > Search Product Support and enter the model name.

This equipment may be operated in all EU countries.

CONTENU

Vérifiez que les accessoires ci-dessous sont fournis. L'aspect des accessoires peut différer légèrement des illustrations.



Adaptateur de courant

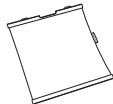

Tissu de protection



Manuel d'utilisation

Utilisation du tissu de protection

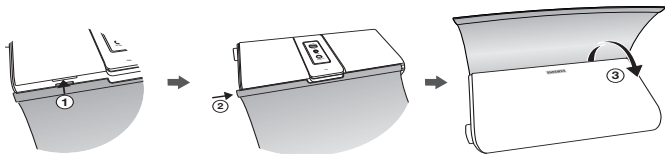

Enroulez le tissu de protection autour de l'appareil. Le capot est maintenu en place par des aimants.

VOTRE PORTABLE AUDIO SANS FIL

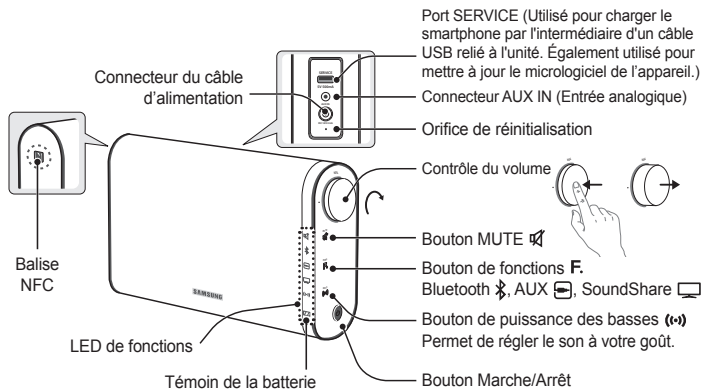

- ▶ Lorsque vous chargez le smartphone via l'USB, la batterie peut être rapidement déchargée.
- Charger le smartphone via le port SERVICE (USB) demande plus longtemps que le charger en utilisant l'adaptateur. Rechargeable uniquement lorsque l'appareil est allumé.

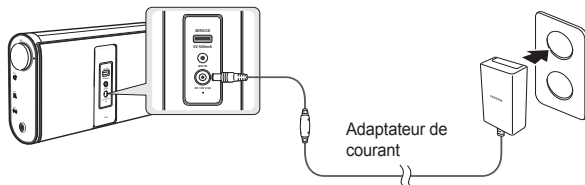

Charge de la batterie

L'indicateur d'état de la batterie est normalement éteint pour conserver la puissance de la batterie. Pour vérifier le niveau de charge, appuyez et maintenez le bouton Power pendant 5 secondes. Vous pouvez utiliser cet appareil pendant 12 heures en continu avec une seule charge. Nous vous recommandons de charger la batterie pendant environ 3 heures pour une charge complète.



- ARRÊT Charge pleine
- Vert 60 % à 99 % de la pleine charge
- Jaune 30 % à 60 % de la pleine charge
- Rouge 30% ou moins
- Rouge clignotant Recharge nécessaire

Support

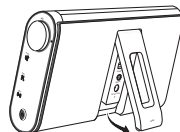

Ne tirez pas trop fort le support. Vous pouvez l'endommager.

- ▶ Nous vous recommandons de recharger la batterie pendant 3 heures.
- ▶ Chargez et stockez la batterie entre 5° C et 35° C.
- ▶ Ne rechargez pas la batterie pendant plus de 12 heures ni ne la laissez pas entièrement déchargée pendant une longue période. Dans le cas contraire, la durée de vie de la batterie peut être raccourcie.
- ▶ En fonction de la manière dont vous utilisez votre appareil, la durée de vie réelle de la batterie peut varier et être plus courte que la durée spécifiée.

Réinitialisez votre appareil

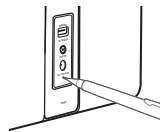

Si une erreur se produit lorsque vous faites fonctionner cet appareil et qu'il ne fonctionne pas correctement, appuyez sur le bouton de réinitialisation à l'aide d'un stylo à bille ou un objet similaire pendant 2 secondes.

UTILISATION DE LA FONCTION NFC

Connectez votre périphérique compatible NFC par l'intermédiaire de Bluetooth au Portable Audio Sans fil en utilisant cette procédure d'installation simple et écoutez la musique sur le périphérique via le Portable Audio Sans fil.

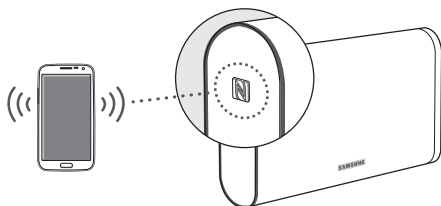

1. Activez la fonction NFC sur le périphérique et assurez-vous que la fonction de verrouillage d'écran du périphérique est désactivée. La fonction NFC du périphérique ne fonctionne pas si l'écran est verrouillé.
2. Touchez doucement le haut du panneau gauche du Portable Audio Sans fil avec le périphérique pris en charge par NFC.
 - Si le Portable Audio Sans fil est éteint, il s'allumera automatiquement.
3. Une fenêtre contextuelle, vous demandant si vous souhaitez procéder à la connexion Bluetooth, s'affiche sur le périphérique. Sélectionnez **<Yes (Oui)>**.
 - Lorsque la connexion est établie, le message « connected » (connecté) s'affiche.
4. Pour déconnecter le périphérique NFC, touchez à nouveau le périphérique au niveau du panneau gauche du Portable Audio Sans fil. Pour connecter un autre périphérique NFC alors que le premier est toujours connecté, touchez ce périphérique au niveau du panneau gauche du Portable Audio Sans fil. Le Portable Audio Sans fil se déconnectera le premier périphérique et se connectera au second.

- ▶ La fonction NFC est intégrée aux périphériques Android sous Android OS 4.1 Jellybean ou supérieur.
 - Si votre périphérique fonctionne sous une version Android OS antérieure à Android OS 4.1 Jellybean, vous devez télécharger l'application 'Samsung NFC Connection' depuis Android market pour utiliser la fonction NFC.
- ▶ La position de l'antenne NFC diffère selon les périphériques. Vérifiez l'emplacement de l'antenne NFC préalablement à la connexion.
- ▶ Si votre périphérique est recouvert avec un étui épais, la connexion peut échouer.
- ▶ La marque N est une marque de commerce ou une marque déposée de NFC Forum, Inc. aux États-Unis et dans d'autres pays.

UTILISATION DE BLUETOOTH

Vous pouvez connecter le Portable Audio Sans fil à des périphériques Bluetooth et profiter de la musique avec un son stéréo de haute qualité, tout cela sans fils !

La technologie Bluetooth permet aux appareils compatibles avec Bluetooth de s'interconnecter facilement en utilisant une courte connexion sans fil.

- Selon l'usage, un appareil Bluetooth peut entraîner des interférences ou des défaillances dans les cas suivants:
 - Une partie de votre corps est en contact avec le système d'émission/réception du périphérique Bluetooth ou du Portable Audio Sans fil.
 - Des variations électriques peuvent se produire en raison de l'obstruction d'un mur, d'un coin ou d'une cloison de bureau.
 - Il est exposé à des interférences électriques causées par des appareils fonctionnant sur la même bande de fréquence, notamment des équipements médicaux, des fours à micro-ondes ou des RL sans fil.
- Appariez le Portable Audio Sans fil et le périphérique Bluetooth en les maintenant à une faible distance.
- Plus la distance entre le Portable Audio Sans fil et le périphérique Bluetooth est grande, moins la qualité est bonne. Si la distance dépasse la portée opérationnelle de Bluetooth, la connexion se perd.
- La connexion Bluetooth ne fonctionne que lorsque le périphérique Bluetooth est proche de l'appareil. La connexion sera automatiquement coupée si la distance dépasse cette portée. Même si la distance est respectée, il est possible que la qualité sonore soit détériorée par des obstacles (ex. : murs, portes).
- Cet appareil sans fil peut causer du brouillage électrique pendant son utilisation.

Pour connecter le Portable Audio Sans fil à un périphérique Bluetooth

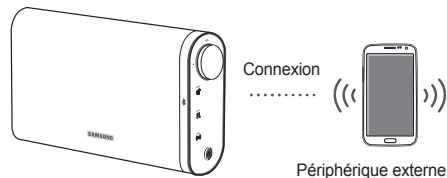

aptX®
aptX permet une haute qualité audio stéréo Bluetooth qui délivre une qualité audio câblée sans fil.

1. Appuyez sur le bouton du Portable Audio Sans fil pour sélectionner la fonction Bluetooth.
2. Appuyez sur le bouton pendant 3 secondes en mode Bluetooth.
3. Le témoin Bluetooth clignote rapidement et l'appareil passe en mode d'appariement.
4. Balayez ou recherchez alors le Portable Audio Sans fil sur votre périphérique Bluetooth.
5. Sélectionnez « **[Samsung] W_Audio** » dans la liste des éléments identifiés par le périphérique Bluetooth.
 - Si le périphérique Bluetooth ne s'apparie pas avec le Portable Audio Sans fil, répétez les étapes 2, 3 et 4.
6. Écoutez la musique sur le périphérique connecté.

- ▶ En mode de connexion Bluetooth, la connexion Bluetooth est perdue si la distance entre le Portable Audio Sans fil et le périphérique Bluetooth est supérieure à 5 m.

- ▶ Il peut vous être demandé d'entrer un code PIN (mot de passe) lors de la connexion du périphérique Bluetooth au Portable Audio Sans fil. Si la fenêtre d'entrée du code NIP s'affiche, entrez <0000>.
- ▶ Le Portable Audio Sans fil prend en charge les données SBC (44,1 kHz, 48 kHz).
- ▶ La fonction AVRCP n'est pas prise en charge.
- ▶ Connectez uniquement un appareil Bluetooth qui prend en charge la fonction A2DP (AV).
- ▶ Vous ne pouvez pas connecter un appareil Bluetooth qui ne prend en charge que la fonction ML (mains libres).
- ▶ Un seul appareil Bluetooth peut être jumelé à la fois.

BRANCHEMENT D'UN APPAREIL AUDIO AU PORT AUX IN (ENTRÉE AUX.)

Cette section explique comment relier l'appareil à un périphérique audio.

Cet appareil nécessite une prise analogique audio pour le branchement à un périphérique audio.

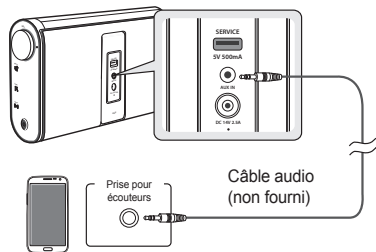

Périphérique externe

Appuyez sur le bouton pour sélectionner la fonction AUX.

- ▶ Avant de déplacer ou d'installer l'appareil, mettez-le hors tension et débranchez le cordon d'alimentation.

UTILISATION DE LA FONCTION SOUNDSHARE

Cette section explique comment connecter le Portable Audio Sans fil aux téléviseurs SAMSUNG compatibles Bluetooth.

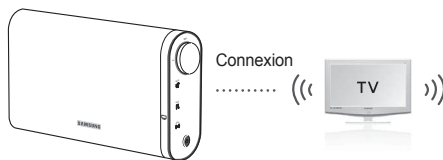

1. Allumez le téléviseur Samsung et le Portable Audio Sans fil.
 - Réglez « Add New Device » (Ajouter un nouveau périphérique) sur « On » (Activé) dans le menu « SoundShare Settings » (Réglage SoundShare) du téléviseur. (Pour plus d'informations, reportez-vous au manuel d'utilisation du téléviseur.)
2. Appuyez sur le bouton pour changer le mode du Portable Audio Sans fil pour . Un message vous demandant si vous souhaitez procéder à l'appariement Bluetooth apparaît.
 - L'icône clignote en mode d'attente.
3. Sélectionnez <Yes (Oui)> sur l'écran du téléviseur. Le Portable Audio Sans fil est apparié avec le téléviseur.
 - Le témoin clignote, puis cesse de clignoter.
 - L'appariement Portable Audio Sans fil Bluetooth est terminé.
 - Si vous souhaitez annuler un appariement existant et appairer le Portable Audio Sans fil à un autre téléviseur, appuyez sur le bouton pendant 3 secondes avec l'appareil en mode .

- ▶ La fonction SoundShare est prise en charge dans certains téléviseurs Samsung qui ont été fabriqués après 2012. Avant d'entreprendre toute action, vérifiez si votre téléviseur prend en charge SoundShare.
- ▶ La distance optimale pour l'appariement est de 1 m maximum.

MISE À NIVEAU DU LOGICIEL

Samsung sera susceptible d'offrir dans le futur des mises à niveau pour le micrologiciel du système Portable Audio Sans fil. Si une mise à niveau est offerte, vous pouvez mettre le micrologiciel à niveau en connectant un lecteur USB contenant la mise à niveau du micrologiciel au port SERVICE (USB) de votre Portable Audio Sans fil.

Veillez visiter Samsung.com pour recevoir de plus amples informations concernant le téléchargement des fichiers de mise à niveau.

Pour procéder à la mise à niveau après avoir téléchargé le micrologiciel, suivez ces étapes :

1. Allumez l'appareil.
2. Insérez un lecteur USB contenant la mise à niveau du micrologiciel dans le port SERVICE (USB) situé à l'arrière de l'appareil.
3. Appuyez simultanément sur les boutons et durant 5 secondes. Le processus de mise à jour démarre.
 - Tous les témoins à DEL clignotent pendant le processus de mise à jour.
4. Les DEL s'éteignent automatiquement lorsque le processus de mise à jour est terminé.
 - Ne débranchez pas l'alimentation ni ne retirez pas le lecteur USB alors que les mises à niveau sont en cours d'application.
 - L'appareil s'éteint automatiquement lorsque la mise à niveau du micrologiciel est terminée.
 - Lorsque le micrologiciel est mis à niveau, les réglages que vous avez effectués reviennent à leur valeur par défaut (d'usine). Nous vous recommandons de noter vos réglages, vous pourrez ainsi aisément les réinitialiser après la mise à niveau.
 - Lorsque la DEL du témoin de la batterie est rouge, ne mettez pas à jour l'appareil. Cela pourrait entraîner des dysfonctionnements de l'appareil.

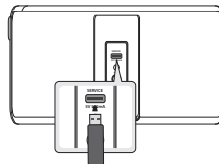

- ▶ Si la mise à niveau du micrologiciel échoue, nous vous recommandons de formater le lecteur USB en FAT16 et de recommencer.
- ▶ À des fins de mise à niveau, ne formatez pas le lecteur USB au format NTFS qui n'est pas un système de fichier pris en charge.
- ▶ Selon le fabricant, la clé USB peut ne pas être prise en charge.

DÉPANNAGE

Avant de demander une intervention, essayez tout d'abord les solutions suivantes.

L'appareil ne s'allume pas.

- Branchez la prise d'alimentation sur la prise murale.
- Votre lecteur ne s'allume pas si la batterie est complètement déchargée. Rechargez la batterie et rallumez le lecteur.
- Vérifiez si la batterie est déchargée.

Une fonction ne s'active pas lorsque le bouton correspondant est actionné.

- Débranchez la prise d'alimentation et rebranchez-la.
- Vérifiez si les boutons correspondent aux fonctions que vous souhaitez activer.

Aucun son n'est produit.

- Vérifiez que l'appareil est correctement connecté.
- Vérifiez si la fonction Mute est activée.
- Vérifiez si le volume est réglé au minimum.

L'unité est hors tension.

- L'appareil s'éteint automatiquement dans les situations suivantes
 - Si aucune entrée de TOUCHE n'est effectuée pendant 8 heures lorsque le câble est branché en mode AUX.
 - Si le câble AUX dans le mode AUX est débranché pendant 25 minutes.
 - Si le mode Bluetooth ou SoundShare a été déconnecté de cet appareil pendant 25 minutes.
 - Ne s'éteint pas lorsque le smartphone est en cours de chargement.

Aucun son n'est émis en mode AUX.

- Vérifiez l'alimentation du périphérique externe et vérifiez si la musique est lue ou non.
- Assurez-vous que le mode AUX est sélectionné.
- Vérifiez si le câble audio est connecté correctement.
- Augmentez le volume de l'appareil/du périphérique externe.

La fonction de partage du son SoundShare (appariement du téléviseur) a échoué.

- Vérifiez si votre téléviseur prend en charge SoundShare. (<http://www.samsung.com>)
- Vérifiez si votre téléviseur comporte le plus récent micrologiciel.
- Réinitialisez l'appareil.
- Si la fonction est inopérante bien que la connexion soit établie, contactez le centre d'appel Samsung.

Le Portable Audio Sans fil peut ne pas rechercher ou se connecter correctement dans les cas suivants.

- En présence d'un fort champ électrique autour de lui.
- Si plusieurs périphériques Bluetooth lui sont appariés simultanément.
- L'appareil Bluetooth est éteint, défaillant ou il n'est pas en place.

AUTRES REMARQUES

À propos de la batterie

- Si la batterie est bientôt déchargée, le témoin rouge commence à clignoter, puis, à terme, il s'éteint.
- Si la charge de la batterie est insuffisante, le produit ne s'allumera pas après avoir appuyé sur le bouton Marche/Arrêt. Au contraire, le témoin de la batterie clignotera en rouge pendant un instant puis s'éteindra.
- Lorsque le témoin de la batterie clignote, tous les autres boutons ne fonctionnent pas.
- Si la batterie est complètement déchargée, tous les paramètres de fonctions, volume et basse sont initialisés.

À propos de NFC

- Le marquage NFC pour la connexion Bluetooth ne peut pas être établi lors de la mise sous et hors tension.
- Le marquage NFC pour la connexion Bluetooth ne fonctionne pas lorsque le témoin de la batterie clignote.

À propos de la connexion Bluetooth automatique

- Lors du passage au mode Bluetooth ou d'une mise sous tension en mode Bluetooth, la dernière connexion Bluetooth sera rétablie automatiquement si elle est disponible. La tentative de connexion Bluetooth automatique est annulée au bout d'1 minute.
- Pendant la tentative de connexion automatique, la connexion à un autre périphérique Bluetooth peut être limitée. Afin de connecter à un autre périphérique Bluetooth, remplacez le mode Bluetooth par le mode d'appariement. (Reportez-vous à la page 3.)

CARACTÉRISTIQUES TECHNIQUES

Nom du modèle : DA-F60/DA-F61	Dimensions (l x P x H) : 225 x 46,5 x 131 mm
Poids : 1,1 kg	Plage de températures de fonctionnement : +5°C~+35°C
	Plage de taux d'humidité : 10 % à 75 %

- Samsung Electronics Co., Ltd se réserve le droit de modifier les caractéristiques sans préavis.
- Le poids et les dimensions figurent à titre approximatif.
- Pour l'alimentation et la consommation d'énergie, reportez-vous à l'étiquette apposée sur le produit. Ouvrez le cache arrière pour contrôler l'étiquette.

Copyright

©2013 Samsung Electronics Co.,Ltd.

Tous droits réservés; il est interdit de reproduire ou de copier tout ou partie de ce manuel d'utilisation sans l'accord préalable écrit de Samsung Electronics Co.,Ltd.



Par la présente, Samsung Electronics déclare que cette [Portable Audio Sans fil] est conforme aux exigences essentielles et autres dispositions relatives de la Directive 1999/5/CE.

La Déclaration de Conformité est disponible sur le site Web <http://www.samsung.com>. Pour la consulter, accédez à la rubrique Support (Assistance) > Search Product Support (Rechercher l'assistance du produit), puis entrez le nom du modèle.

Cet équipement peut être utilisé dans tous les pays de l'Union européenne.

LIEFERUMFANG

Überprüfen Sie, ob das im Folgenden aufgeführte Zubehör mitgeliefert wurde. Das Aussehen des Zubehörs kann leicht von den Illustrationen abweichen.



Netzteil

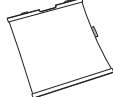

Gehäusematerial



Benutzerhandbuch

Verwenden der Stoffhülle

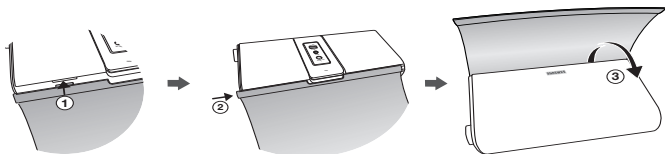

Wickeln Sie die Abdeckung um das Gerät. Die Abdeckung wird von Magneten gehalten.

IHR WIRELESS AUDIO PORTABLE GERÄT

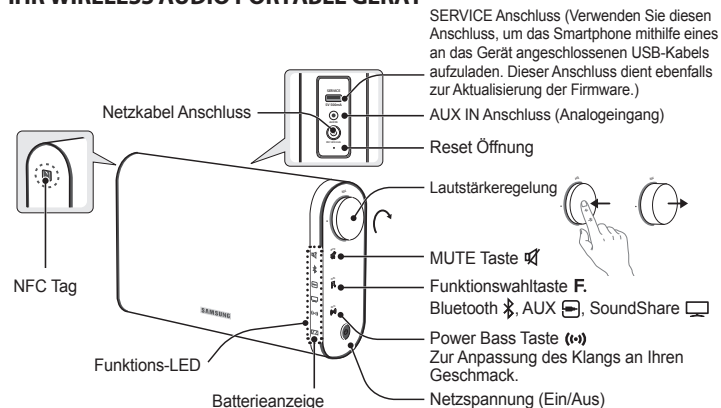

- ▶ Wenn Sie das Smartphone über den USB-Anschluss aufladen, kann die Batterie des Wireless Audio Portable schneller entladen werden.
- Das Laden eines Smartphones über den Service (USB) Anschluss dauert länger als das Laden mit dem Netzteil. Kann nur geladen werden, wenn das Gerät eingeschaltet ist.

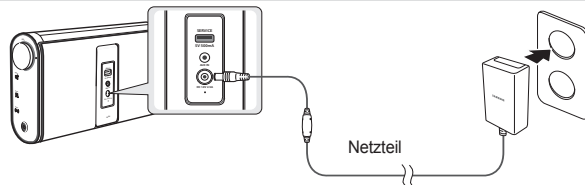

Laden der Batterie

Die Ladezustandsanzeige ist normalerweise ausgeschaltet, um Energie zu sparen. Um den Ladezustand zu prüfen, den Netzschalter drücken und 5 Sekunden gedrückt halten. Das Gerät kann 12 Stunden mit einer Batterieladung betrieben werden. Um die Batterie voll zu laden, empfehlen wir, sie 3 Stunden lang aufzuladen.



- OFF** Voll geladen
- Grün** Zu 60% bis 99% geladen
- Gelb** Zu 30% bis 60% geladen
- Rot** 30% oder weniger geladen
- Blinkt rot** Aufladen erforderlich

Ständer

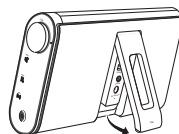

Ziehen Sie nicht zu stark am Ständer. Er könnte beschädigt werden.

- ▶ Wir empfehlen, die Batterie 3 Stunden lang aufzuladen.
- ▶ Laden und lagern Sie die Batterie bei 5°C - 35°C.
- ▶ Laden Sie die Batterie nicht länger als 12 Stunden und lassen Sie die Batterie nicht für längere Zeit in einem ungeladenen Zustand. Ansonsten kann die Lebensdauer der Batterie verkürzt werden.
- ▶ Je nachdem, wie Sie Ihren Player nutzen, kann die Lebensdauer der Batterie kürzer sein als angegeben.

Das Gerät zurücksetzen

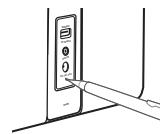

Falls beim Betrieb des Geräts ein Fehler auftritt und es nicht ordnungsgemäß funktioniert, die Reset Taste mit einem spitzen Gegenstand, wie einer Kugelschreiberspitze 2 Sekunden gedrückt halten.

VERWENDEN DER NFC-FUNKTION

Verbinden Sie mithilfe dieser einfachen Setup-Prozedur ihr NFC-kompatibles Gerät über Bluetooth mit dem Wireless Audio Portable, und geben Sie Musiktitel auf dem Gerät über den Wireless Audio Portable wieder.

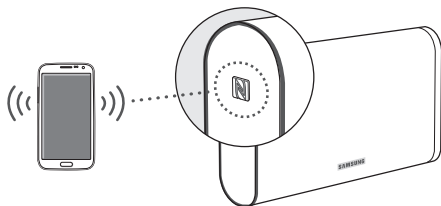

1. Schalten Sie die NFC-Funktion am Gerät ein und stellen Sie sicher, dass die Bildschirm sperren Funktion am Gerät ausgeschaltet ist. Die NFC-Funktion des Geräts funktioniert bei eingeschalteter Bildschirmsperre nicht.
2. Berühren Sie leicht das linke Bedienfeld auf der Oberseite des Wireless Audio Portable mit dem NFC unterstützten Gerät.
 - Wenn der Wireless Audio Portable ausgeschaltet ist, schaltet er sich automatisch ein.
3. Es erscheint ein Pop-up-Fenster mit der Frage, ob Sie mit der Herstellung einer Bluetooth Verbindung fortfahren möchten. Wählen Sie **<Yes (Ja)>**.
 - Wenn die Verbindung hergestellt ist erscheine eine Mitteilung, dass die 'connected (verbindung)' aufgebaut wurde.
4. Um die Verbindung zum NFC-Gerät zu trennen, das Gerät erneut das linke Bedienfeld des Wireless Audio Portable berühren. Um eine Verbindung zu einem weiteren NFC-Gerät herzustellen, während das erste Gerät weiterhin angeschlossen ist, das linke Bedienfeld des Wireless Audio Portable mit dem zweiten Gerät berühren. Der Wireless Audio Portable trennt die Verbindung zum ersten Gerät und stellt eine Verbindung zum Zweiten her.

- ▶ Android-Geräte mit der Version 4.1 Jellybean oder neuer verfügen über die NFC-Funktion.
 - Wenn Ihr Android-Gerät eine Version unter 4.1 Jellybean verwendet, müssen Sie die Anwendung 'Samsung NFC Connection' vom Android Market herunterladen, um die NFC-Funktion nutzen zu können.
- ▶ Die Position der NFC-Antenne ist von Gerät zu Gerät unterschiedlich. Prüfen Sie vor der Herstellung einer Verbindung, wo sich die Antenne befindet.
- ▶ Wenn sich das Gerät in einer dicken Hülle befindet, kann der Aufbau der NFC-Verbindung fehlschlagen.
- ▶ Das N-Symbol ist eine Handelsmarke oder ein in den U.S.A. und anderen Ländern eingetragenes Warenzeichen von NFC Forum Inc.

VERWENDEN VON BLUETOOTH

Sie können den Wireless Audio Portable an Bluetooth-Geräte anschließen und Musik in hoher Klangqualität ohne Kabel genießen! Bluetooth ist eine Technologie, mit der Bluetooth Geräte innerhalb eines kurzen Abstandes eine Funkverbindung zueinander aufbauen können.

- Ein Bluetooth Gerät kann Störungen erzeugen oder falsch funktionieren, wenn:
 - Wenn das Empfangs-/Sendesystem eines Bluetooth-Geräts oder des Wireless Audio Portable mit einem Körperteil berührt wird.
 - Die Funkübertragung durch Wände, Ecken oder Bürotrennwände behindert wird.
 - Interferenzen mit Geräten auftreten, welche dasselbe Frequenzband verwenden, wie medizinische Geräte, Mikrowellenherde oder Funknetzwerke.
- Stellen Sie die Verbindung zwischen dem Wireless Audio Portable und dem Bluetooth-Gerät her, wenn sich diese nahe beieinander befinden.
- Mit zunehmender Entfernung zwischen dem Wireless Audio Portable und Bluetooth-Gerät nimmt die Qualität der Bluetooth-Verbindung ab. Wenn die Distanz den Bluetooth-Betriebsbereich übersteigt, geht die Verbindung verloren.
- Die Bluetooth Verbindung funktioniert nur dann, wenn der Abstand zwischen den Geräten nicht zu groß ist. Die Verbindung wird automatisch unterbrochen, wenn dieser Radius überschritten wird. Selbst innerhalb dieses Radius kann die Klangqualität durch Hindernisse wie Mauern oder Türen beeinträchtigt werden.
- Dieses Funkgerät kann Interferenzen während des Betriebs verursachen.

Anschließen des Wireless Audio Portable an ein Bluetooth-Gerät

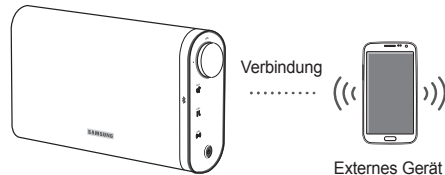

aptX®
aptX ermöglicht kabellosen hochqualitativen Bluetooth Stereoklang, wie er sonst nur mit Kabeln erreicht werden kann.

1. Drücken Sie die **Bluetooth** Taste auf dem Wireless Audio Portable, um die Bluetooth Funktion auszuwählen.
2. Drücken Sie im Bluetooth Modus die **Bluetooth** Taste für 3 Sekunden.
3. Die Bluetooth Anzeige blinkt schnell und das Gerät wechselt in den Modus für den Verbindungsaufbau.
4. Suchen Sie auf Ihrem Bluetooth-Gerät nach dem Wireless Audio Portable.
5. Wählen Sie "**[Samsung] W_Audio**" aus der Liste der vom Bluetooth-Gerät gefundenen Geräte aus.
 - Wenn die Verbindungsherstellung mit dem Wireless Audio Portable fehlschlägt, wiederholen Sie die Schritte 2, 3 und 4.
6. Geben Sie Musik auf dem angeschlossenen Gerät wieder.

- ▶ Im Bluetooth Modus geht die Bluetooth Verbindung verloren, wenn der Abstand zwischen dem Wireless Audio Portable und dem Bluetooth Gerät mehr als 5 m beträgt.

- ▶ Eventuell werden Sie aufgefordert einen PIN-Code (Passwort) einzugeben, wenn Sie eine Verbindung zwischen dem Bluetooth-Gerät und dem Wireless Audio Portable herstellen. Wenn Sie zur Eingabe des PIN-Codes aufgefordert werden, geben Sie <0000> ein.
- ▶ Der Wireless Audio Portable unterstützt SBC Data (44.1kHz, 48kHz).
- ▶ Die AVRCP Funktion wird nicht unterstützt.
- ▶ Nur an ein Bluetooth-Gerät anschließen, das die A2DP (AV) Funktion unterstützt.
- ▶ Sie können kein Bluetooth-Gerät verwenden, das nur die HF (Hands Free) Funktion unterstützt.
- ▶ Es kann nur eine Verbindung zu einem Bluetooth-Gerät hergestellt werden.

EIN AUDIOGERÄT AN DEN AUX IN EINGANG ANSCHLIESSEN

In diesem Abschnitt wird erklärt, wie ein Audiogerät an diese Einheit angeschlossen werden kann. Dieses Gerät benötigt einen analogen Audiostecker für den Anschluss an ein Audiogerät.

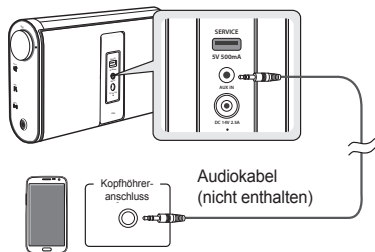

Externes Gerät

Drücken Sie die Taste, um die AUX Funktion auszuwählen.

- ▶ Bevor Sie dieses Gerät installieren oder an einer anderen Stelle aufstellen, müssen Sie es ausschalten und den Netzstecker ziehen.

VERWENDEN DER SOUNDSHARE FUNKTION

In diesem Abschnitt wird erklärt, wie der Wireless Audio Portable an Bluetooth kompatible SAMSUNG Fernsehgeräte angeschlossen werden kann.



1. Schalten Sie den Wireless Audio Portable und das Fernsehgerät ein.
 - Stellen Sie 'Add New Device (Neues Gerät hinzufügen)' in den 'SoundShare Settings (SoundShare Einstellungen)' Menü des Fernsehgeräts auf 'On (Ein)'. (Schlagen Sie in der Bedienungsanleitung des Fernsehgeräts für genauere Anweisungen nach.)
2. Drücken Sie die Taste, um den Modus des Wireless Audio Portable auf umzuschalten. Es erscheint eine Meldung mit der Frage, ob mit der Herstellung einer Bluetooth Verbindung fortgefahren werden soll.
 - blinkt im Stand-by Modus.
3. Wählen Sie auf dem Bildschirm des Fernsehers <Yes (Ja)> aus. Der Wireless Audio Portable baut eine Verbindung mit dem Fernsehgerät auf.
 - Die Anzeige blinkt und hört anschließend auf zu blinken.
 - Die Herstellung der Bluetooth Verbindung mit dem Wireless Audio Portable ist abgeschlossen.
 - Wenn Sie die bestehende Verbindung trennen und den Wireless Audio Portable eine Verbindung mit einem anderen Fernsehgerät herstellen wollen, sicherstellen, dass sich das Gerät im Modus befindet und dann drücken die Taste drücken.

- ▶ SoundShare wird von Samsung Fernsehgeräten unterstützt, die nach 2012 erschienen sind.
- ▶ Die optimale Entfernung für den Aufbau einer Verbindung beträgt 1m oder weniger.

SOFTWARE AKTUALISIERUNG

In Zukunft kann Samsung Aktualisierungen für die Firmware des Wireless Audio Portable anbieten.

Wenn eine Aktualisierung bereitsteht, können Sie die Firmware aktualisieren, indem Sie ein USB-Laufwerk mit der Firmware Aktualisierung an den Service (USB) Anschluss des Wireless Audio Portable anschließen. Bitte besuchen Sie Samsung.com, um weitere Informationen zum Thema Herunterladen von Aktualisierungen zu erhalten. Um nach dem Herunterladen der Firmware die Aktualisierung durchzuführen, die folgenden Schritte befolgen:

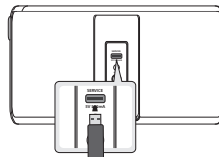

1. Schalten Sie das Gerät ein.
2. Schließen Sie ein USB-Laufwerk mit der Firmware Aktualisierung an den Service (USB) Anschluss auf der Rückseite des Geräts an.
3. Halten Sie gleichzeitig die und Taste fünf Sekunden lang gedrückt. Der Aktualisierungsvorgang wird gestartet.
 - Während des Aktualisierungsvorgangs blinken alle LED-Anzeigen des Geräts.
4. Die LEDs schalten sich automatisch aus, nachdem der Aktualisierungsvorgang abgeschlossen ist.
 - Während des Aktualisierungsvorgangs nicht die Stromversorgung abschalten oder das USB-Gerät abtrennen.
 - Nach Abschluss der Firmware Aktualisierung schaltet sich das Gerät automatisch ab.
 - Nachdem die Firmware aktualisiert wurde, werden alle von Ihnen vorgenommenen Einstellungen auf die Werkseinstellungen zurückgesetzt. Sie sollten sich Ihre Einstellungen notieren, um sie nach der Aktualisierung wieder vornehmen zu können.
 - Wenn die LED der Batterieanzeige rot aufleuchtet, darf das Gerät nicht aktualisiert werden. Ansonsten kann es zu einer Fehlfunktion des Geräts kommen.

- ▶ Wenn die Aktualisierung der Firmware fehlschlägt empfehlen wir, das USB-Laufwerk im FAT16 Format zu formatieren und die Aktualisierung zu wiederholen.
- ▶ Das USB-Laufwerke mit dem NTFS-Format werden für die Aktualisierung nicht unterstützt.
- ▶ Je nach Hersteller wird das USB-Laufwerk möglicherweise nicht unterstützt.

FEHLERSUCHE

Bevor Sie sich an den Kundendienst wenden, überprüfen Sie bitte die folgenden Punkte.

Das Gerät lässt sich nicht einschalten.

- Schließen Sie den Netzstecker an die Steckdose an.
- Ihr Gerät schaltet sich nicht ein, wenn die Batterie vollständig entladen ist. Laden Sie die Batterie auf und schalten Sie das Gerät erneut ein.
- Prüfen Sie, ob die Batterie entladen ist.

Das Gerät reagiert nicht auf das Drücken von Tasten.

- Ziehen Sie den Netzstecker, und schließen Sie ihn wieder an die Steckdose an.
- Prüfen Sie, ob die Tasten mit der Funktion übereinstimmen, die Sie aktivieren möchten.

Kein Ton hörbar.

- Stellen Sie sicher, dass das Gerät richtig angeschlossen ist.
- Prüfen Sie, ob die Mute Funktion eingeschaltet ist.
- Prüfen Sie, ob die Lautstärke auf null gestellt ist.

Die Netzspannung des Geräts ist ausgeschaltet.

- Das Gerät schaltet sich in den folgenden Situationen selbstständig ab:
 - Wenn das Kabel im AUX-Modus angeschlossen ist und für 8 Stunden keine Eingabe über eine Taste erfolgt.
 - Wenn im AUX-Modus für länger als 25 Minuten kein AUX-Kabel angeschlossen ist.
 - Wenn für mehr als 25 Minuten keine Verbindung im Bluetooth oder SoundShare Modus besteht.
 - Das Gerät schaltet sich nicht ab, wenn das Smartphone geladen wird.

Im AUX-Modus ist kein Ton zu hören.

- Prüfen Sie, ob das externe Gerät an die Stromversorgung angeschlossen ist, und ob das Gerät Musik wiedergibt.
- Stellen Sie sicher, dass der AUX-Modus ausgewählt ist.
- Prüfen Sie, ob das Audiokabel richtig angeschlossen ist.
- Erhöhen Sie die Lautstärke des Geräts/ externen Geräts.

Das Ausführen der SoundShare Funktion (Verbindungsaufbau mit dem Fernsehgerät) ist fehlgeschlagen.

- Prüfen Sie nach, ob Ihr Fernsehgerät SoundShare unterstützt. (<http://www.samsung.com>)
- Stellen Sie sicher, dass Ihr Fernsehgerät über die neuste Firmware verfügt.
- Setzen Sie das Gerät zurück.
- Wenn die Funktion nicht funktioniert, obwohl die Verbindung erfolgreich hergestellt wurde, setzen Sie sich bitte mit dem Samsung Kundendienst in Verbindung.

Die Suche oder Verbindungsherstellung des Wireless Audio Portable kann in folgenden Fällen nicht störungsfrei funktionieren.

- Wenn sich der Wireless Audio Portable in einem starken elektromagnetischen Feld befindet.
- Wenn mehrere Bluetooth-Geräte gleichzeitig eine Verbindung mit dem Wireless Audio Portable hergestellt haben.
- Wenn das Bluetooth-Gerät ausgeschaltet oder nicht angeschlossen ist oder nicht richtig funktioniert.

SONSTIGE BEMERKUNGEN

Über die Batterie

- Wenn die Batterie fast vollständig aufgeladen ist, beginnt die Batterieanzeige zu blinken und schaltet sich eventuell ab.
- Wenn die Batterie zu schwach geladen ist, wird das Gerät beim Drücken des Netzschalters nicht eingeschaltet. Die Batterieanzeige blinkt in diesem Fall ein paar Mal und schaltet sich ab.
- Wenn die Batterieanzeige blinkt, haben alle anderen Tasten keine Funktion.
- Wenn die Batterie vollständig entladen ist, werden gehen alle Funktions-, Lautstärke-, und Basseinstellungen verloren.

Über NFC

- Die NFC-Identifizierung für die Bluetooth Verbindung kann beim Ein- und Ausschalten des Geräts nicht ausgeführt werden.
- Die NFC-Identifizierung für Bluetooth Verbindungen funktioniert nicht, solange die Batterieanzeige blinkt.

Über Automatische Bluetooth Verbindungen

- Wenn Sie in den Bluetooth Modus umschalten oder das Gerät im Bluetooth Modus eingeschaltet wird, wird die letzte Bluetooth Verbindung, wenn möglich, wieder hergestellt. Der Versuch die Bluetooth Verbindung automatisch herzustellen wird nach 1 Minute abgebrochen.
- Während der automatischen Herstellung einer Bluetooth Verbindung kann der Verbindungsaufbau zu anderen Bluetooth Geräten eingeschränkt sein. Um eine Verbindung zu einem anderen Bluetooth Gerät herzustellen, das Gerät in den Bluetooth Modus schalten. (Siehe Seite 3.)

TECHNISCHE DATEN

Modell- bezeichnung : DA-F60/DA-F61	Abmessungen (B x T x H) : 225 x 46,5 x 131 mm
Gewicht : 1,1 kg	Betriebstemperaturbereich : +5°C~+35°C
	Zulässiger Luftfeuchtigkeitsgehalt : 10 % bis 75 %

- Samsung Electronics Co., Ltd behält sich das Recht auf unangekündigte Änderungen vor.
- Gewicht und Abmessungen können von den Angaben abweichen.
- Informationen zur Stromversorgung und Stromverbrauch finden Sie im Aufkleber am Produkt. Zum Prüfen des Etiketts die hintere Abdeckung öffnen.

Copyright

©2013 Samsung Electronics Co.,Ltd.

Alle Rechte vorbehalten; Ohne vorherige schriftliche Genehmigung von Samsung Electronics Co.,Ltd. ist das vollständige oder teilweise Reproduzieren oder Kopieren dieser Bedienungsanleitung nicht gestattet.



Samsung Electronics erklärt hiermit, dass dieses [Wireless Audio Portable] mit den grundlegenden Anforderungen und anderen maßgeblichen Bestimmungen der Richtlinie 1999/5/EG übereinstimmt. Die offizielle Übereinstimmungserklärung finden Sie auf der Webseite <http://www.samsung.com>. Öffnen Sie Support und geben Sie bei Produktsuche den Modellnamen ein. Dieses Gerät darf in allen EG-Staaten betrieben werden.

ACCESSORI FORNITI

Controllare di seguito gli accessori forniti. L'aspetto degli accessori può essere leggermente diverso da quello indicato nelle figure.



Alimentatore

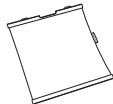

Copertina in tessuto



Manuale utente

Uso della copertina in tessuto

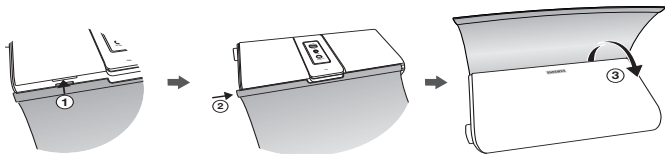

Avvolgere la copertina intorno al prodotto. La copertina è tenuta ferma dai magneti.

IL SISTEMA AUDIO PORTATILE WIRELESS

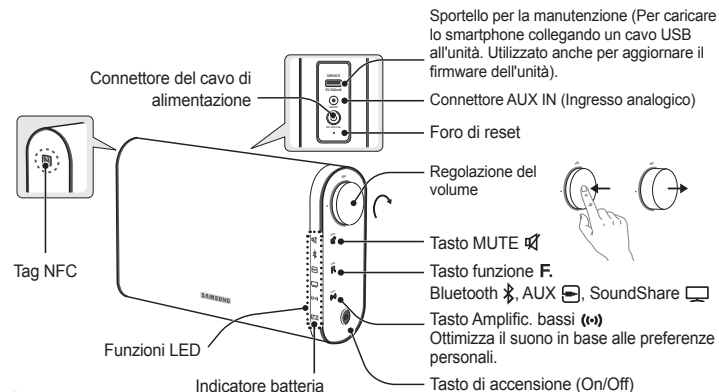

- ▶ Quando lo smartphone viene caricato tramite USB, la batteria può scaricarsi più rapidamente.
- La carica dello smart phone attraverso la porta di servizio (USB) richiede più tempo rispetto a quando si utilizza l'alimentatore. Il prodotto può essere caricato solo quando è acceso.

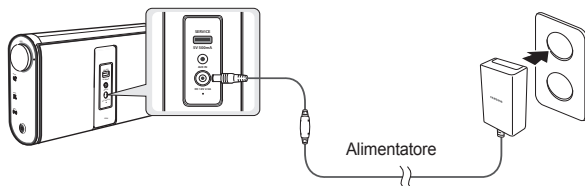

Ricarica della batteria

L'indicatore stato della batteria è normalmente spento per limitare il consumo della batteria. Per controllare il livello di carica, tenere premuto il tasto di accensione per 5 secondi. Con una sola carica il prodotto può essere utilizzato ininterrottamente per 12 ore. Per garantire che la carica sia completa si raccomanda di caricare la batteria per circa 3 ore.



- OFF Carica completa
- Verde Livello di carica tra 60% e 99%
- giallo Livello di carica tra 30% e 60%
- Rosso 30% o meno
- Lampeggio rosso Necessario ricaricare

- ▶ Si raccomanda di caricare la batteria per 3 ore.
- ▶ Caricare e conservare la batteria tra 5° C e 35° C.
- ▶ Non caricare la batteria per più di 12 ore e non lasciarla completamente scarica per un periodo prolungato. Facendo così si potrebbe ridurre la durata della batteria.
- ▶ A seconda di come si utilizza il lettore, la durata di funzionamento effettiva della batteria può variare e ridursi rispetto a quanto specificato.

Supporto

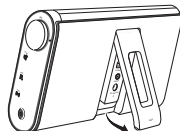

Non tirare il supporto con troppa forza. Si può danneggiare.

Reset del prodotto

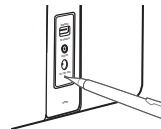

Se un errore verificatosi durante l'uso provoca un funzionamento anomalo del prodotto, premere il foro di reset con la punta di una biro o uno strumento analogo per 2 secondi.

UTILIZZO DELLA FUNZIONE NFC

Collegare il dispositivo compatibile NFC attraverso Bluetooth al Sistema Audio Portatile Wireless utilizzando questa semplice procedura di configurazione e riprodurre la musica sul dispositivo attraverso il Sistema Audio Portatile Wireless.

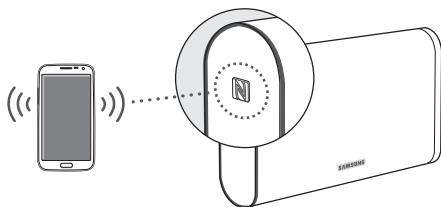

1. Attivare la funzione NFC del dispositivo e assicurarsi che la funzione di blocco schermo sul dispositivo sia disattivata. La funzione NFC del dispositivo non è attiva se è attivato il blocco schermo.
2. Toccare delicatamente la parte superiore del pannello sinistro del Sistema Audio Portatile Wireless con il dispositivo NFC supportato.
 - Se il Sistema Audio Portatile Wireless è spento, si accende automaticamente.
3. Sul dispositivo appare un popup che chiede se si desidera procedere con la connessione Bluetooth. Selezionare <Yes (Sì)>.
 - Al termine della connessione viene visualizzato il messaggio di "connected" (connessione) effettuata.
4. Per scollegare il dispositivo NFC, toccare nuovamente il dispositivo sul pannello sinistro del Sistema Audio Portatile Wireless. Per collegare un altro dispositivo NFC quando il primo è ancora collegato, toccare tale dispositivo sul pannello sinistro del Sistema Audio Portatile Wireless. Il Sistema Audio Portatile Wireless scollega il primo dispositivo e si collega al secondo.

- ▶ La funzione NFC è incorporata nei dispositivi Android su cui è caricato Android OS 4.1 Jellybean o una versione successiva.
 - Se il dispositivo supporta un sistema operativo Android precedente ad Android OS 4.1 Jellybean, per utilizzare la funzione NFC si deve scaricare l'applicazione 'Samsung NFC Connection' dal mercato Android.
- ▶ La posizione dell'antenna NFC varia da un dispositivo all'altro. Prima di collegarsi, verificare la posizione di installazione dell'antenna NFC.
- ▶ Se il dispositivo è coperto da un involuoco di un certo spessore, è possibile che la connessione non venga stabilita.
- ▶ N-Mark è un marchio o un marchio registrato di NFC Forum, Inc. negli Stati Uniti e in altri Paesi.

UTILIZZO DEL BLUETOOTH

È possibile collegare il Sistema Audio Portatile Wireless ai dispositivi Bluetooth e ascoltare musica con audio stereo di alta qualità, tutto senza fili!

La tecnologia Bluetooth consente di collegare facilmente tra di loro i dispositivi compatibili Bluetooth attraverso una connessione wireless a breve distanza.

- Un dispositivo Bluetooth può dar luogo a disturbi o malfunzionamenti, a seconda delle condizioni di utilizzo, quando:
 - Una parte del corpo è a contatto con il sistema di ricezione/trasmisione del dispositivo Bluetooth o del Sistema Audio Portatile Wireless.
 - È soggetto a variazioni elettriche dovute a interferenze derivanti da riflessioni dei segnali su pareti, spigoli o tramezzature d'ufficio.
 - È esposto a interferenze elettriche derivanti da dispositivi della stessa banda di frequenza, incluse apparecchiature mediche, forni a microonde e LAN wireless.
- Connettere il Sistema Audio Portatile Wireless al dispositivo Bluetooth quando sono ravvicinati.
- Maggiore è la distanza tra il Sistema Audio Portatile Wireless e il dispositivo Bluetooth, peggiore è la qualità. Se la distanza supera il raggio d'azione del Bluetooth, la connessione si interrompe.
- La connessione Bluetooth funziona soltanto se l'unità è vicina. Se la distanza è eccessiva, la connessione viene automaticamente interrotta. La qualità del suono si riduce in presenza di ostacoli quali pareti o porte, anche entro la distanza adeguata.
- Questo dispositivo wireless può provocare interferenze elettriche durante il funzionamento.

Per collegare il Sistema Audio Portatile Wireless a un dispositivo Bluetooth

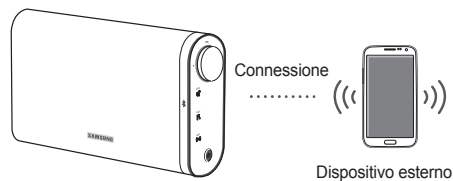

aptX®
aptX offre l'audio stereo Bluetooth di elevata qualità, ossia la qualità audio via cavo in modo wireless.

1. Premere il tasto **[NFC]** sul Sistema Audio Portatile Wireless per selezionare la funzione Bluetooth.
2. Premere il tasto **[NFC]** per 3 secondi nel modo Bluetooth.
3. L'indicatore Bluetooth lampeggia rapidamente e il prodotto cambia il modo di connessione.
4. Scorrere o cercare il Sistema Audio Portatile Wireless sul dispositivo Bluetooth.
5. Selezionare "**[Samsung] W_Audio**" nell'elenco di voci trovate dal dispositivo Bluetooth.
 - Se il dispositivo Bluetooth non riesce a connettersi con il Sistema Audio Portatile Wireless, ripetere i passi 2, 3 e 4.
6. Riprodurre la musica sul dispositivo collegato.

- ▶ Nel modo di connessione Bluetooth, la connessione Bluetooth si interrompe se la distanza tra il dispositivo Sistema Audio Portatile Wireless e il dispositivo Bluetooth supera i 5 m.

- ▶ Per collegare il dispositivo Bluetooth al Sistema Audio Portatile Wireless può essere richiesto l'inserimento di un codice PIN (password). Se viene visualizzata la finestra di inserimento del codice PIN, inserire <0000>.
- ▶ Il Sistema Audio Portatile Wireless supporta i dati SBC (44,1kHz, 48kHz).
- ▶ La funzione AVRCP non è supportata.
- ▶ Effettuare il collegamento esclusivamente a un dispositivo Bluetooth che supporti la funzione A2DP (AV).
- ▶ Non è possibile effettuare il collegamento a un dispositivo Bluetooth che supporti soltanto la funzione HF (vivavoce).
- ▶ È possibile collegare solo un dispositivo Bluetooth per volta.

COLLEGAMENTO DI UN DISPOSITIVO AUDIO ATTRAVERSO L'INGRESSO AUX

Questa sezione spiega come collegare l'unità a un dispositivo audio.

L'unità richiede un jack analogico audio per il collegamento ad un dispositivo audio.

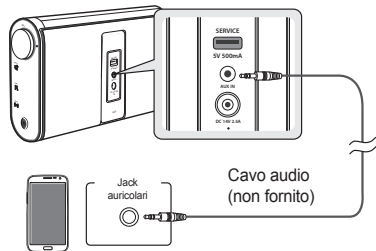

Dispositivo esterno

Premere il tasto per selezionare la funzione AUX.

- ▶ Prima di spostare o installare il prodotto, spegnere l'apparecchio e staccare il cavo di alimentazione.

UTILIZZO DELLA FUNZIONE SOUNDSHARE

Questa sezione spiega come collegare il Sistema Audio Portatile Wireless alle TV SAMSUNG compatibili Bluetooth.

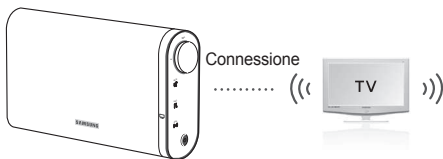

1. Accendere la TV Samsung e il Sistema Audio Portatile Wireless.
 - Impostare "Add new Device" (Aggiungi nuovo dispositivo) del menu "SoundShare Settings" (Impostazioni SoundShare) della TV su "On". (vedere il manuale utente della TV per i dettagli).
2. Premere il tasto per cambiare il modo del Sistema Audio Portatile Wireless su . Viene visualizzato un messaggio che richiede di procedere con la connessione Bluetooth.
 - Il lampeggia nel modo standby.
3. Selezionare <Yes (Si)> nella schermata della TV. Il Sistema Audio Portatile Wireless si connette alla TV.
 - L'indicatore inizia a lampeggiare e poi si interrompe.
 - La connessione Sistema Audio Portatile Wireless Bluetooth è completata.
 - Per annullare una connessione esistente e collegare il Sistema Audio Portatile Wireless ad un'altra TV, premere il tasto per 3 secondi con l'unità in modo .

- ▶ Il SoundShare è supportato da alcune TV Samsung commercializzate dopo il 2012. Prima di cominciare, verificare che la TV supporti il SoundShare.
- ▶ La distanza ideale per la connessione è di 1 m o meno.

AGGIORNAMENTO SOFTWARE

Samsung potrebbe offrire in futuro degli aggiornamenti per il firmware del sistema Sistema Audio Portatile Wireless.

Se è disponibile un aggiornamento, è possibile aggiornare il firmware collegando un'unità USB contenente l'aggiornamento del firmware allo sportello per la manutenzione (USB) del Sistema Audio Portatile Wireless.

Visitare Samsung.com per ulteriori informazioni sullo scaricamento dei file di aggiornamento.

Per eseguire l'aggiornamento dopo aver scaricato il firmware, seguire i passi riportati di seguito:

1. Accendere il prodotto.
2. Inserire l'unità USB contenente l'aggiornamento del firmware nello sportello per la manutenzione (USB) sul retro del prodotto.
3. Premere contemporaneamente i tasti e per 5 secondi. Il processo di aggiornamento si avvia.
 - Tutti gli indicatori a LED lampeggiano durante il processo di aggiornamento.
4. I LED si spengono automaticamente dopo il completamento del processo di aggiornamento.
 - Non spegnere l'apparecchio o rimuovere l'unità USB quando gli aggiornamenti sono in corso.
 - Il prodotto si spegne automaticamente al termine dell'aggiornamento del firmware.
 - Al termine dell'aggiornamento del firmware vengono ripristinate le impostazioni predefinite. Si consiglia di prendere nota delle impostazioni effettuate in modo da poterle reimpostare facilmente dopo l'aggiornamento.
 - Se l'indicatore della batteria a LED è rosso, non aggiornare il prodotto. Può causare malfunzionamenti nel prodotto.

- ▶ Se non si riesce ad effettuare l'aggiornamento del firmware, si consiglia di formattare l'unità USB in formato FAT16 e di riprovare.
- ▶ Ai fini dell'aggiornamento, non formattare l'unità USB in formato NTFS perché non è un file system supportato.
- ▶ A seconda del costruttore, l'USB potrebbe non essere supportata.

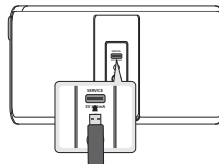

RISOLUZIONE DEI PROBLEMI

Prima di rivolgersi al servizio di assistenza, provare con le seguenti soluzioni:

L'unità non si accende.

- Collegare la spina alla presa.
- Il lettore non si accende se la batteria è completamente scarica. Ricaricare la batteria e riprovare ad accendere il lettore.
- Controllare se la batteria è scarica.

Una funzione non si attiva quando viene premuto il tasto.

- Scollegare e ricollegare la spina.
- Verificare che i tasti corrispondano alle funzioni che si desidera attivare.

L'audio non viene riprodotto.

- Assicurarsi che l'unità sia collegata correttamente.
- Controllare se la funzione Mute (Muto) è attiva.
- Controllare se il volume è impostato al minimo.

L'unità è spenta.

- L'unità si spegne automaticamente nelle seguenti condizioni.
 - Se non vengono premuti i tasti per 8 ore quando il cavo è collegato in modo AUX.
 - Se il cavo AUX nel modo AUX rimane scollegato per 25 minuti.
 - Se il modo Bluetooth o SoundShare non è stato attivato su questa unità per 25 minuti.
 - Non si spegne se lo smartphone è in carica.

L'audio non viene riprodotto nel modo AUX.

- Controllare l'alimentazione del dispositivo esterno e se la musica viene riprodotta o no.
- Assicurarsi che il modo AUX sia selezionato.
- Controllare se il cavo audio è collegato correttamente.
- Alzare il volume del prodotto/del dispositivo esterno.

Il SoundShare (connessione TV) non è riuscito.

- Verificare che la TV supporti il SoundShare. (<http://www.samsung.com>)
- Verificare che il firmware della TV sia aggiornato.
- Reinizializzare l'unità.
- Se la funzione non è attiva nemmeno dopo aver completato la connessione, contattare il call center Samsung.

Il Sistema Audio Portatile Wireless non può eseguire la ricerca o il collegamento nel modo corretto nei seguenti casi.

- In presenza di un forte campo elettrico intorno al Sistema Audio Portatile Wireless.
- Se diversi dispositivi Bluetooth vengono connessi contemporaneamente al Sistema Audio Portatile Wireless.
- Se il dispositivo Bluetooth è spento, non è in posizione o non funziona correttamente.



Samsung Electronics dichiara che il [Sistema Audio Portatile Wireless] è conforme ai requisiti essenziali e ad altre disposizioni rilevanti della direttiva 1999/5/CE.

La dichiarazione di conformità ufficiale è reperibile sul sito <http://www.samsung.com>, selezionando Support (Supporto) > Search Product Support (Richiesta di assistenza sul prodotto) e inserendo il nome del modello. Questo apparecchio può essere utilizzato in tutti i Paesi dell'UE.

ALTRE NOTE

Informazioni sulla batteria

- Se la batteria è quasi scarica, l'indicatore rosso inizia a lampeggiare finché non si spegne.
- Se la batteria non è sufficientemente carica, non è possibile accendere il prodotto premendo il tasto di accensione. L'indicatore rosso della batteria lampeggia per qualche istante prima di spegnersi.
- Mentre l'indicatore della batteria lampeggia, tutti gli altri tasti non funzionano.
- Se la batteria è completamente scarica, tutte le impostazioni di funzione, volume e bassi vengono inizializzate.

Informazioni su NFC

- L'inserimento di tag NFC per la connessione Bluetooth non può essere effettuato quando si accende e si spegne il prodotto.
- L'inserimento di tag NFC per la connessione Bluetooth non funziona mentre l'indicatore della batteria lampeggia.

Informazioni sul collegamento automatico Bluetooth

- Quando si passa al modo Bluetooth o si accende il prodotto in modo Bluetooth, viene automaticamente ripristinata l'ultima connessione Bluetooth, se disponibile. Il tentativo di connessione Bluetooth automatica si interrompe dopo 1 minuto.
- Durante il tentativo di connessione automatica, la connessione a un altro dispositivo Bluetooth può essere limitata. Per connettersi a un dispositivo Bluetooth diverso, passare dal modo Bluetooth del prodotto al modo di accoppiamento. (Vedere a pagina 3).

SPECIFICHE

Nome del modello : DA-F60/DA-F61

Dimensioni (L x P x A) : 225 x 46,5 x 131 mm

Peso : 1,1 kg

Temperatura di esercizio : +5°C~+35°C

Umidità di esercizio : Da 10% a 75%

- Samsung Electronics Co., Ltd si riserva il diritto di modificare le specifiche senza preavviso.
- Peso e dimensioni sono approssimativi.
- Per l'alimentazione e il consumo di energia, vedere l'etichetta applicata al prodotto. Rimuovere il coperchio posteriore per controllare l'etichetta.

Copyright

©2013 Samsung Electronics Co.,Ltd.

Tutti i diritti riservati; è vietata la riproduzione o la copia di una parte o dell'intero manuale utente senza previa autorizzazione scritta di Samsung Electronics Co., Ltd

ZAWARTOŚĆ PAKIETU

Należy sprawdzić, czy opakowanie zawiera wszystkie akcesoria przedstawione poniżej. Wygląd akcesoriów może się nieznacznie różnić od ilustracji.



Zasilacz

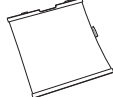

Osłona z materiału



Instrukcja obsługi

Korzystanie z osłony z materiału

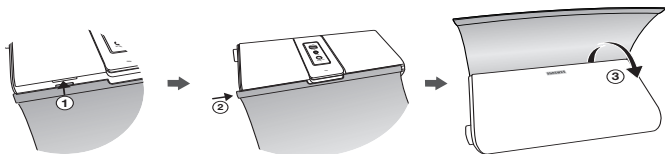

Owiń urządzenie osłoną. Pokrywa jest podtrzymywana przez magnesy.

TWÓJ SYSTEM WIRELESS AUDIO PORTABLE

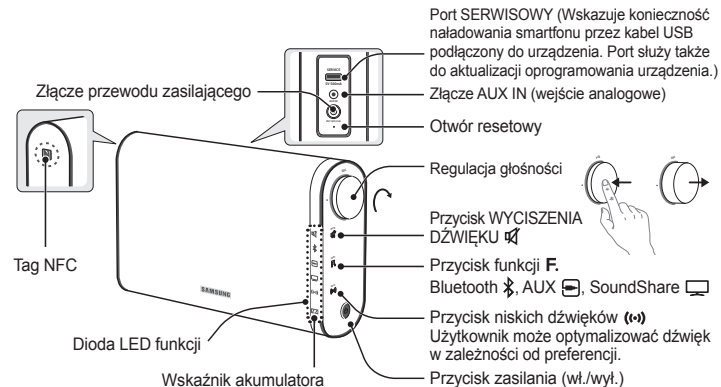

- ▶ Ładowanie smartfону przy użyciu kabla USB może powodować szybsze rozładanie akumulatora.
- Ładowanie smartfону przez port serwisowy (USB) wymaga więcej czasu niż w przypadku ładowania za pomocą ładowarki. Ładowanie jest możliwe tylko wtedy, gdy urządzenie jest włączone.

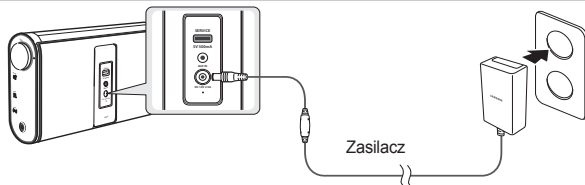

Ładowanie akumulatora

Wskaźnik stanu naładowania akumulatora jest zazwyczaj wyłączony w celu ograniczenia zużycia energii. Aby sprawdzić poziom naładowania, naciśnij i przytrzymaj przycisk zasilania przez 5 sekund. Po naładowaniu urządzenie może działać przez 12 godzin bez przerwy. Aby całkowicie naładować akumulator, zaleca się ładowanie przez mniej więcej 3 godziny.

[ZZ]

WYL.	Pełne naładowanie
Zielony	Od 60% do 99% stanu pełnego naładowania
Żółty	Od 30% do 60% stanu pełnego naładowania
Czerwony	30% lub mniej
Miganie na czerwono	Wymagane ładowanie

Podpórka

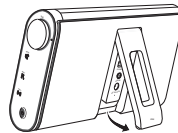

Nie ciągnij podpórki zbyt mocno. Może zostać uszkodzona.

- ▶ Zalecany czas ładowania akumulatora to 3 godziny.
- ▶ Akumulator należy ładować i przechowywać w temperaturze od 5°C do 35°C.
- ▶ Akumulatora nie należy ładować dłużej niż 12 godzin ani nie zostawiać go całkowicie rozładowanego przez dłuższy czas. Mogłoby to skrócić czas jego eksploatacji.
- ▶ W zależności od sposobu obsługi odwzracacza rzeczywisty czas eksploatacji akumulatora może się różnić i być krótszy niż tutaj określony.

Resetowanie urządzenia

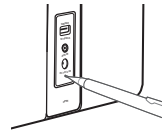

Jeśli podczas obsługi urządzenia wystąpi błąd i będzie ono działać nieprawidłowo, naciśnij przycisk w otworze resetowym przy użyciu końcówki długopisu lub podobnego przedmiotu i przytrzymaj przez 2 sekund.

KORZYSTANIE Z FUNKCJI NFC

Podłącz urządzenie zgodne z NFC za pomocą złącza Bluetooth do urządzenia Wireless Audio Portable, stosując tę prostą procedurę konfiguracji i odtwarzaj muzykę na urządzeniu przez Wireless Audio Portable.

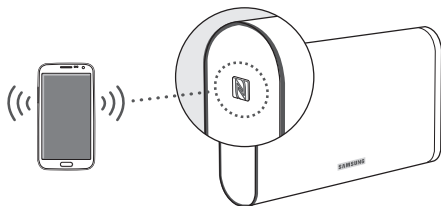

1. Włącz funkcję NFC w urządzeniu i upewnij się, że funkcja blokady ekranu urządzenia jest wyłączona. Funkcja NFC urządzenia nie będzie działała, jeżeli włączona będzie blokada ekranu.
2. Delikatnie dotknij górnej części lewego panelu urządzenia Wireless Audio Portable urządzeniem z obsługą funkcji NFC.
 - Jeżeli urządzenie Wireless Audio Portable jest wyłączone, włączy się automatycznie.
3. Na ekranie urządzenia zostanie wyświetlone okno zapytaniem, czy kontynuować połączenie Bluetooth. Wybierz opcję <Yes (Tak)>.
 - Po nawiązaniu połączenia zostanie wyświetlony komunikat „connected (połączono)”.
4. Aby odłączyć urządzenie NFC ponownie dotknij lewego panelu urządzenia Wireless Audio Portable. Aby podłączyć kolejne urządzenie NFC, podczas gdy pierwsze urządzenie jest nadal podłączone, dotknij tym urządzeniem lewego panelu urządzenia Wireless Audio Portable. Urządzenie Wireless Audio Portable odłączy pierwsze urządzenie i nawiąże połączenie z drugim urządzeniem.

- ▶ Funkcja NFC jest wbudowana w urządzenia z systemem operacyjnym Android OS 4.1 Jellybean lub późniejszy.
 - Jeżeli dane urządzenie mobilne ma system operacyjny wcześniejszy niż Android OS 4.1 Jellybean, aby korzystać z funkcji NFC należy pobrać aplikację „Samsung NFC Connection” z witryny Android market.
- ▶ Pozycja anteny NFC różni się w zależności od urządzenia. Przed podłączeniem sprawdź, gdzie znajduje się antena NFC.
- ▶ Jeśli urządzenie okryte jest grubym pokrowcem, połączenie może nie zostać nawiązane.
- ▶ Znak N jest znakiem towarowym lub zastrzeżonym znakiem towarowym firmy NFC Forum, Inc. w Stanach Zjednoczonych i innych krajach.

KORZYSTANIE Z FUNKCJI BLUETOOTH

System Wireless Audio Portable można podłączać do urządzeń Bluetooth i odtwarzać utwory muzyczne z wysokiej jakości dźwiękiem stereofonicznym bezprzewodowo! Bluetooth to technologia umożliwiająca urządzeniom z funkcją Bluetooth łatwą interakcję ze sobą za pomocą bezprzewodowego połączenia o krótkim zasięgu.

- Urządzenia Bluetooth mogą powodować szum lub nieprawidłowe działanie, w zależności od sposobu użycia, jeżeli:
 - Część urządzenia jest w kontakcie z systemem odbioru/transmisji urządzenia Bluetooth lub systemu Wireless Audio Portable.
 - Urządzenie podlega wahanom pola elektrycznego powstałym na skutek przeszkód takich jak ściany, narożniki lub ścianki działowe.
 - Urządzenie jest narażone na zakłócenia elektryczne pochodzące od urządzeń korzystających z tej samej częstotliwości, takich jak sprzęt medyczny, kucharki mikrofalowe lub urządzenie bezprzewodowe LAN.
- Kojarzenie urządzenia Wireless Audio Portable z urządzeniem Bluetooth należy przeprowadzać gdy znajdują się one blisko siebie.
- Im większa odległość pomiędzy systemem Wireless Audio Portable a urządzeniem Bluetooth, tym gorsza jakość. Jeżeli odległość przekroczy zasięg roboczy Bluetooth, nastąpi utrata połączenia.
- Połączenie Bluetooth działa tylko w pobliżu zestawu. Połączenie zostaje automatycznie przerwane w przypadku odległości przekraczającej ten zasięg. Nawet w tym zasięgu jakość dźwięku może ulec pogorszeniu z powodu przeszkód takich jak ściany lub drzwi.
- Urządzenie bezprzewodowe może powodować zakłócenia elektryczne podczas działania.

Łączenie systemu Wireless Audio Portable z urządzeniem Bluetooth

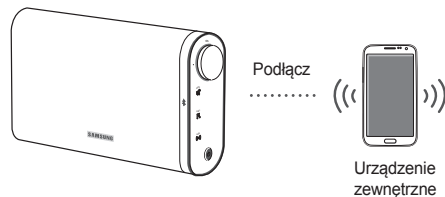

aptX®
Technologia aptX umożliwia odtwarzanie wysokiej jakości dźwięku stereo przez Bluetooth, zapewniając dźwięk takiej jakości jak w urządzeniach bezprzewodowych, bezprzewodowo.

1. Naciśnij przycisk na urządzeniu Wireless Audio Portable, aby wybrać funkcję Bluetooth.
2. Naciśnij przycisk i przytrzymaj przez 3 sekundy w trybie Bluetooth.
3. Wskaźnik Bluetooth zamiga szybko i urządzenie przełączy się w tryb kojarzenia.
4. Skanuj lub Wyszukaj urządzenie Wireless Audio Portable w urządzeniu Bluetooth.
5. Na liście urządzeń wykrytych przez urządzenie Bluetooth wybierz **[Samsung] W_Audio**.
 - Jeśli kojarzenie urządzenia Bluetooth z systemem Wireless Audio Portable nie powiedzie się, powtórz krok 2, 3 i 4.
6. Odtwórz muzykę na podłączonym urządzeniu.

- ▶ W trybie połączenia Bluetooth połączenie Bluetooth może zostać utracone, jeśli odstęp pomiędzy systemem Wireless Audio Portable ze stacją dokującą a urządzeniem Bluetooth przekracza odległość 5 m.

- ▶ Podczas podłączania urządzenia Bluetooth do systemu Wireless Audio Portable może być konieczne wprowadzenie kodu PIN (hasła). Jeśli zostanie wyświetlone okno wprowadzania kodu PIN, wpisz 0000.
- ▶ System Wireless Audio Portable obsługuje dane SBC (44,1 kHz, 48 kHz).
- ▶ Funkcja AVRCP nie jest obsługiwana.
- ▶ Należy podłączać tylko urządzenia Bluetooth obsługujące funkcję A2DP (AV).
- ▶ Nie można podłączać urządzeń Bluetooth obsługujących tylko funkcję HF (z zestawem słuchawkowym).
- ▶ Jednocześnie może być skojarzone tylko jedno urządzenie Bluetooth.

PODŁĄCZANIE URZĄDZENIA AUDIO ZA POMOCĄ WEJŚCIA AUX IN

Sekcja ta przedstawia sposób podłączania urządzenia do urządzenia audio.

Urządzenie to wymaga jednego analogowego gniazda audio, służącego do podłączania urządzenia audio.

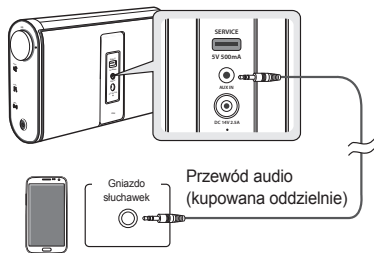

Urządzenie zewnętrzne

Naciśnij przycisk , aby wybrać funkcję AUX.

- ▶ Przed przeniesieniem lub instalacją produktu należy wyłączyć urządzenie i odłączyć przewód zasilający.

KORZYSTANIE Z FUNKCJI SOUNDSHARE

W tej sekcji przedstawiony został sposób podłączania systemu Wireless Audio Portable do telewizorów firmy SAMSUNG obsługujących funkcję Bluetooth.

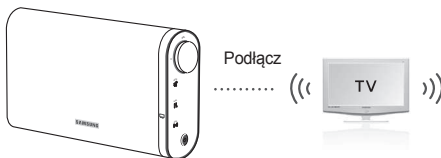

1. Włącz telewizor firmy Samsung i system Wireless Audio Portable.
 - Ustaw opcję „Add New Device (Dodaj nowe urządzenie)” na „On (Wł.)” w menu „SoundShare Settings (Ustawienia SoundShare)” telewizora. (Więcej informacji można znaleźć w instrukcji obsługi telewizora.)
2. Naciśnij przycisk , aby zmienić tryb urządzenia Wireless Audio Portable na . Zostanie wyświetlony komunikat zapytaniem, czy kontynuować kojarzenie Bluetooth.
 - Wskaźnik  zamiga w trybie gotowości.
3. Na ekranie telewizora wybierz opcję <Yes (Tak)>. Urządzenie Wireless Audio Portable zostanie skojarzone z telewizorem.
 - Wskaźnik  zacznie migać, a następnie przestanie migać.
 - Kojarzenie systemu Wireless Audio Portable z urządzeniem Bluetooth jest zakończone.
 - Aby anulować obecne powiązanie i skojarzyć urządzenie Wireless Audio Portable z innym telewizorem, naciśnij przycisk  i przytrzymaj przez 3 sekundy, gdy urządzenie będzie w trybie .



- ▶ Funkcja SoundShare jest obsługiwana przez niektóre telewizory Samsung wyprodukowane po 2012 r. Przed rozpoczęciem należy sprawdzić, czy dany telewizor obsługuje funkcję SoundShare.
- ▶ Optymalna odległość podczas kojarzenia wynosi 1 m lub mniej.

AKTUALIZACJA OPROGRAMOWANIA

Firma Samsung może w przyszłości poszerzyć ofertę o aktualizację oprogramowania sprzętowego systemu Wireless Audio Portable.

Jeżeli dostępna będzie aktualizacja oprogramowania sprzętowego, możliwe będzie jego uaktualnianie przez podłączenie napędu USB z zapisaną na nim aktualizacją oprogramowania do portu serwisowego (USB) systemu Wireless Audio Portable. Aby uzyskać więcej informacji na temat pobierania plików aktualizacji, odwiedź stronę Samsung.com.

Aby po pobraniu uaktualnić oprogramowanie urządzenia, wykonaj następujące kroki:

1. Włącz urządzenie.
2. Włóż napęd USB zawierający aktualizację oprogramowania sprzętowego do portu serwisowego (USB) z tyłu urządzenia.
3. Naciśnij jednocześnie przycisk  i  i przytrzymaj przez 5 sekund. Rozpocznie się proces aktualizacji.
 - Wszystkie wskaźniki LED będą migać podczas procesu aktualizacji.
4. Diody LED zostaną automatycznie wyłączone po zakończeniu procesu aktualizacji.
 - Nie należy odłączyć zasilania, ani nie wyjąć napędu USB przed zakończeniem instalacji aktualizacji.
 - Urządzenie zostanie automatycznie wyłączone po zakończeniu aktualizacji oprogramowania sprzętowego.
 - Podczas aktualizacji oprogramowania sprzętowego wszystkie ustawienia zostaną przywrócone do ustawień domyślnych (fabrycznych). Zaleca się zapisywanie własnych ustawień, aby po aktualizacji móc je łatwo przywrócić.
 - Jeśli dioda LED wskaźnika akumulatora świeci się na czerwono, urządzenia nie należy aktualizować. Mogłoby to spowodować jego nieprawidłowe działanie.

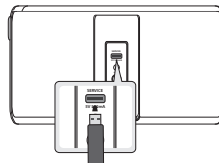

- ▶ Gdyby aktualizacja oprogramowania sprzętowego nie powiodła się, zalecamy sformatowanie napędu USB do systemu plików FAT16 i ponowną próbę aktualizacji.
- ▶ W celu aktualizacji nie należy formatować napędu USB w formacie NTFS, ponieważ format ten nie jest obsługiwany.
- ▶ Zależnie od producenta niektóre urządzenia USB nie są obsługiwane.

ROZWIĄZYWANIE PROBLEMÓW

Przed zleceniem serwisu urządzenia należy sprawdzić, czy poniżej nie opisano rozwiązania napotkanego problemu.

Urządzenie się nie włącza.

- Podłącz przewód zasilania do gniazda.
- Włączenie odtwarzacza jest niemożliwe, jeśli akumulator jest całkowicie rozładowany. Naladuj akumulator i włącz odtwarzacz ponownie.
- Sprawdź, czy akumulator jest rozładowany.

Funkcja nie działa, gdy naciskany jest dany przycisk.

- Odłącz przewód zasilania i podłącz ponownie.
- Sprawdź, czy dane przyciski odpowiadają funkcjom, które chcesz włączyć.

Brak dźwięku.

- Sprawdź, czy urządzenie jest odpowiednio podłączone.
- Sprawdź, czy włączona jest funkcja wyciszenia.
- Sprawdź, czy ustawiony jest najmniejszy poziom głośności.

Zasilanie urządzenia jest wyłączone.

- Urządzenie wyłącza się automatycznie w następujących sytuacjach.
 - Jeżeli po podłączeniu przewodu przez 8 godzin nie zostanie naciśnięty żaden przycisk w trybie AUX.
 - Jeśli przewód AUX w trybie AUX został odłączony na 25 minut.
 - Jeśli tryby Bluetooth lub SoundShare zostały odłączone od urządzenia przez 25 minut.
 - Nie wyłącza się, gdy smartfon jest ładowany.

W trybie AUX nie jest generowany dźwięk.

- Sprawdź zasilanie urządzenia zewnętrznego i sprawdź, czy odtwarzana jest muzyka.
- Upewnij się, że został wybrany tryb AUX.
- Sprawdź, czy przewód audio został prawidłowo podłączony.
- Zwiększ głośność produktu/urządzenia zewnętrznego.

Udostępnianie dźwięku (kojarzenie telewizora) nie powiodło się.

- Sprawdź, czy telewizor obsługuje funkcję SoundShare. (<http://www.samsung.com>)
- Sprawdź, czy w telewizorze jest zainstalowane najnowsze oprogramowanie sprzętowe.
- Zresetuj urządzenie.
- Jeśli funkcja nie działa nawet po nawiązaniu połączenia, skontaktuj się z centrum obsługi telefonicznej firmy Samsung.

Wyszukiwanie lub prawidłowe podłączenie systemu Wireless Audio Portable może nie być możliwe w następujących przypadkach.

- Jeżeli wokół systemu Wireless Audio Portable występuje silne pole elektryczne.
- Jeżeli kilka urządzeń Bluetooth jest skojarzonych z systemem Wireless Audio Portable jednocześnie.
- Jeżeli urządzenie Bluetooth jest wyłączone, nie znajduje się na właściwym miejscu lub działa nieprawidłowo.

INNE INFORMACJE

Informacje o akumulatorze

- Jeśli akumulator jest prawie naładowany, zaczniesz migać czerwony wskaźnik, a następnie zgaśnie.
- Jeśli poziom naładowania akumulatora jest niewystarczający, naciśnięcie przycisku zasilania nie spowoduje włączenia urządzenia. Zamiast tego wskaźnik akumulatora zamiga kilkukrotnie na czerwono, a następnie zgaśnie.
- W trakcie migania wskaźnika akumulatora wszystkie inne przyciski nie będą działać.
- W przypadku całkowitego rozładowania akumulatora aktywowane będą wszystkie ustawienia funkcji, głośności i niskich tonów.

Informacje o NFC

- Funkcja oznaczania NFC dla połączenia Bluetooth jest niedostępna podczas włączania lub wyłączania.
- Funkcja oznaczania NFC dla połączenia Bluetooth nie działa, jeśli miga wskaźnik akumulatora.

Informacje o automatycznym połączeniu Bluetooth

- Po przełączeniu w tryb Bluetooth lub włączeniu urządzenia w trybie Bluetooth zostanie automatycznie przywrócone połączenie Bluetooth, jeśli dostępne. Próba automatycznego połączenia Bluetooth zostanie przerwana po 1 minucie.
- Podczas próby automatycznego połączenia możliwość połączenia z innym urządzeniem Bluetooth może być ograniczona. Aby połączyć się z innym urządzeniem Bluetooth, przełącz urządzenie z trybu Bluetooth w tryb powiązania. (Patrz strona 3).

DANE TECHNICZNE

Nazwa modelu : DA-F60/DA-F61

Wymiary (szer. x głęb. x wys.) : 225 x 46,5 x 131 mm

Waga : 1,1 kg

Zakres temperatur roboczych : +5°C~+35°C

Zakres wilgotności roboczej : 10 % do 75 %

- Samsung Electronics Co., Ltd. zastrzega sobie prawo do zmiany danych technicznych bez uprzedzenia.
- Wagę i wymiary podano w przybliżeniu.
- Informacje dotyczące zasilania oraz zużycia mocy znajdują się w na etykiecie dołączonej do urządzenia. Otwórz tylną osłonę, aby sprawdzić etykietę.

Copyright

©2013 Samsung Electronics Co.,Ltd.

Wszelkie prawa zastrzeżone. Zabrania się powielania lub kopiowania niniejszej instrukcji obsługi w całości lub w częściach bez uzyskania pisemnej zgody Samsung Electronics Co., Ltd.



Firma Samsung Electronics niniejszym oświadcza, że [Wireless Audio Portable] jest zgodne z istotnymi wymogami i innymi, odpowiednimi postanowieniami Dyrektywy 1999/5/WE. Oficjalną Deklarację zgodności można znaleźć na stronie <http://www.samsung.com>: przejdź do: Wsparcie > pole wyszukiwania wsparcia dla produktu i wpisz nazwę modelu. To urządzenie można użytkować we wszystkich krajach EU.

A MELLÉKELT TARTOZÉKOK

Ellenőrizze az alábbi tartozékok meglétét. A tartozékok enyhén eltérhetnek a fenti ábrán láthatóktól.



Tápfeszültség adapter

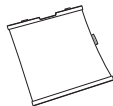

Burkolat



Használati utasítás

A textilburkolat használata

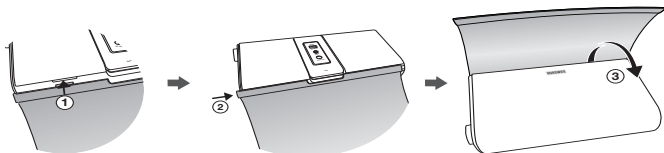

Hajtsa a burkolatot a készülék köré. A fedelet mágnesek tartják a helyén.

A WIRELESS AUDIO PORTABLE KÉSZÜLÉK

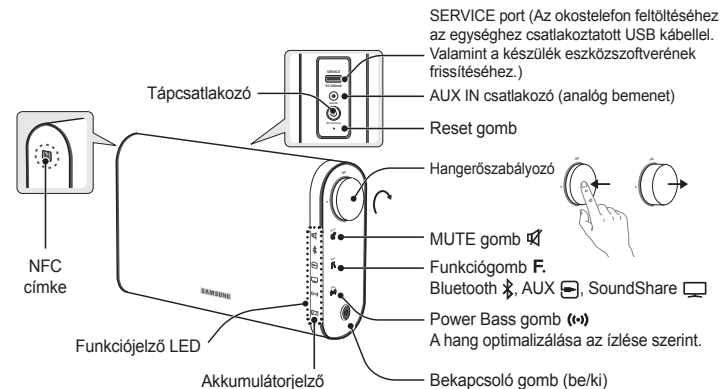

▶ Ha USB-n keresztül tölti az okostelefont, az akkumulátor gyorsabban lemerülhet.

- Az okostelefon Szervíz (USB) porton keresztül feltöltése hosszabb időt vesz igénybe, mint az adapterrel. Csak akkor tölthető, ha ez a készülék be van kapcsolva.

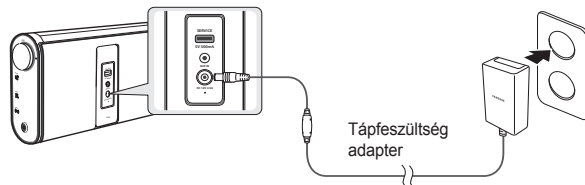

Az akkumulátor feltöltése

Az akkumulátor töltésszignálzó általában nem világít az energiatakarékosság érdekében. A töltésszignálzó ellenőrzéséhez tartsa lenyomva a bekapcsoló gombot 5 mp-re. A készülék 12 órán keresztül folyamatosan működtethető egy töltés után. A teljes feltöltéshez töltse az akkumulátort 3 órán át.

[ZZ]

- KI** Teljes töltésszignálzó
- Zöld** A teljes töltésszignálzó 60%-99%-a
- Sárga** A teljes töltésszignálzó 30%-60%-a
- Piros** 30% vagy kevesebb
- Pirosan villog** Töltés szükséges

Állvány

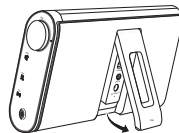

Ne húzza az állványt túl erősen. Könnyen megsérül.

- ▶ Javasoljuk, hogy töltse az akkumulátort 3 órán keresztül.
- ▶ Az akkumulátor töltése és tárolása 5° C ~ 35° C között történjen.
- ▶ Ne töltse az akkumulátort 12 óránál tovább, és ne hagyja lemerülni teljesen hosszabb ideig. Ezzel ugyanis rövidül az akkumulátor élettartama.
- ▶ A készülék használatától függően az akkumulátor élettartama változó lehet, és rövidebb is lehet a megadottnál.

A készülék visszaállítása

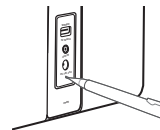

Ha hiba történik a készülék használata közben, és nem működik megfelelően, nyomja le 2 másodpercre a reset gombot egy tollhegygel vagy hasonló tárggyal.

AZ NFC FUNKCIÓ HASZNÁLATA

Csatlakoztassa az NFC-kompatibilis készüléket Bluetooth-kapcsolattal a Wireless Audio Portable-hoz ezzel az egyszerű beállítással, és játssza le a zenét a készüléken a Wireless Audio Portable-on keresztül.

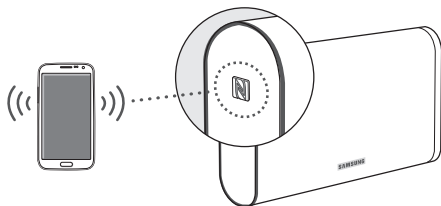

1. Kapcsolja be az NFC funkciót a készüléken és győződjön meg róla, hogy a képernyőzár funkció a készüléken ki van kapcsolva. A készülék NFC funkciója nem működik, ha a képernyőzár be van kapcsolva.
2. Érintse meg a Wireless Audio Portable bal paneljét az NFC-kompatibilis készülékkel.
 - Ha a Wireless Audio Portable ki van kapcsolva, automatikusan bekapcsol.
3. Megjelenik a kérdés, hogy létrehozza-e a Bluetooth kapcsolatot. Válassza a Yes (Igen) lehetőséget.
 - A kapcsolat létrehozása után megjelenik a 'connected (csatlakoztatva)' üzenet.
4. Az NFC készülék kapcsolatának bontásához érintse meg újra a készülék nevét a Wireless Audio Portable bal paneljén. Másik NFC készülék csatlakoztatásához, miközben az első még mindig csatlakoztatva van, érintse meg annak a készüléknek a nevét a Wireless Audio Portable bal paneljén. A Wireless Audio Portable bontja az első készülék csatlakozását, és csatlakoztatja a másodikat.

- ▶ Az NFC funkció Android OS 4.1 Jellybean vagy újabb rendszerű készülékekben működik.
 - Ha a készüléke Android OS rendszerű vagy korábbi, mint az Android OS 4.1 Jellybean, le kell töltenie az 'Samsung NFC Connection' alkalmazást az Android piactérről az NFC funkció használatához.
- ▶ Az NFC antenna helye változó az eszközökön. A csatlakozás előtt ellenőrizze, hogy hol az NFC antenna.
- ▶ Ha az eszköz vastag burkolatú, előfordulhat, hogy nem sikerül csatlakozni.
- ▶ Az N-mark az NFC Forum, Inc. védjegye vagy bejegyzett védjegye az Egyesült Államokban és más országokban.

A BLUETOOTH HASZNÁLATA

A Wireless Audio Portable Bluetooth készülékhez csatlakoztatható, és a zenét jó minőségű sztereóban hallgathatja, vezeték nélkül! A Bluetooth technológia lehetővé teszi, hogy a Bluetooth-kompatibilis eszközök vezeték nélkül csatlakozhassanak egymáshoz.

- A Bluetooth-eszközök zajt vagy hibás működést is okozhatnak a felhasználástól függően, ha:
 - Ha valami hozzáér a Bluetooth-eszköz vagy a Wireless Audio Portable adó/vevő rendszeréhez.
 - Elektromos zavarások olyan akadályoktól, mint pl. fal, sarkok vagy irodai elválasztófalak.
 - Elektromos interferencia azonos frekvenciákat használó berendezésektől, például orvosi berendezések, mikrohullámú sütő, vagy vezeték nélküli LAN.
- Helyezze el a Bluetooth-eszközt a Wireless Audio Portable közelében és csatlakoztassa.
- Minél nagyobb a Wireless Audio Portable és a Bluetooth-eszköz közötti távolság, annál rosszabb lesz a kapcsolat. Ha a távolság nagyobb, mint a Bluetooth hatótávolsága, a kapcsolat megszőnik.
- A Bluetooth-kapcsolat csak akkor működik, ha közel van a készülékhez. A kapcsolat automatikusan megszakad, ha a távolság ennél nagyobb lesz. A hatótávolságon belül a hangminőséget ronthatják a falak vagy ajtók, és egyéb akadályok.
- Ez a vezeték nélküli eszköz elektromos interferenciát okozhat a működése közben.

A Wireless Audio Portable csatlakoztatása Bluetooth-eszközhöz



aptX®
Az aptX lehetővé teszi a kiváló minőségű Bluetooth sztereó hang használatát, és a vezetéklességet érkező hangot vezeték nélkül továbbítja.

1. Nyomja meg a Wireless Audio Portable **[Bluetooth]** gombját a Bluetooth funkció kiválasztásához.
2. Nyomja meg a **[Power]** gombot 3 másodpercre Bluetooth módban.
3. A Bluetooth jelzőlámpa gyorsan villog és a készülék átvált kapcsolati módba.
4. Keresse meg a Wireless Audio Portable készüléket a Bluetooth eszközzel.
5. Válassza ki a **[Samsung] W_Audio** készüléket a Bluetooth-eszköz által megtaláltak listájából.
 - Ha nem sikerül a Bluetooth eszközt csatlakoztatni a Wireless Audio Portable-hoz, ismételje meg a 2., 3. és 4. lépéseket.
6. Játssza le a kívánt zenét a csatlakoztatott eszközön.

▶ Bluetooth-kapcsolati módban a Bluetooth-kapcsolat megszakad, ha a távolság a Wireless Audio Portable készülék és a Bluetooth-eszköz között meghaladja az 5 métert.

- ▶ Előfordulhat, hogy be kell írnia egy PIN kódot (jelszót) a Bluetooth-eszköz Wireless Audio Portable készülékhez történő csatlakoztatásakor. Ha megjelenik a PIN kód beviteli ablak, írja be a <0000> kódot.
- ▶ A Wireless Audio Portable támogatja az SBC adatokat (44.1kHz, 48kHz).
- ▶ Az AVRCP funkció nem támogatott.
- ▶ Csak A2DP (AV) funkciót támogató Bluetooth-eszközöket csatlakoztasson.
- ▶ Olyan Bluetooth-eszköz nem csatlakoztatható, amely csak a HF (fejhallgató) funkciót támogatja.
- ▶ Egyszerre csak egy Bluetooth-eszköz csatlakoztatható.

AUDIÓ ESZKÖZ CSATLAKOZTATÁSA AZ AUX IN BEMENETRE

Az alábbiakban a készülék audio eszközhöz történő csatlakoztatását részletezzük.

A készüléknek egy analóg audio aljzatra van szüksége az audióeszközhöz való csatlakozáshoz.

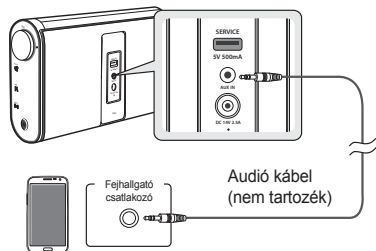

Külső eszköz

A  gombbal válassza ki az AUX funkciót.

- ▶ A készülék mozgatása vagy telepítése előtt kapcsolja ki és húzza ki a tápkábelt.

A SOUNDSHARE FUNKCIÓ HASZNÁLATA

Ez a fejezet azt mutatja be, hogyan csatlakoztatható a Wireless Audio Portable Bluetooth-kompatibilis SAMSUNG TV-hez.



1. Kapcsolja be a Samsung TV-t és a Wireless Audio Portable-t.
 - Állítsa a TV 'SoundShare Settings' menüjében az 'Add New Device (Új eszköz hozzáadása)' pontot 'On (Be)' értékre. (Részletekért lásd a TV használati útmutatóját.)
2. Nyomja meg a  gombot a Wireless Audio Portable üzemmódjának  -re váltásához. Megjelenik a Bluetooth-csatlakozásra vonatkozó kérdés.
 - A  villog a készenléti módban.
3. Válassza ki a <Yes (Igen)> pontot a TV képernyőjén. A Wireless Audio Portable csatlakozik a TV-hez.
 - A  jelzőlámpa villog, majd abbahagyja a villogást.
 - A Wireless Audio Portable Bluetooth csatlakoztatás ezzel befejeződik.
 - Ha szeretné megszakítani a meglévő kapcsolatot és a Wireless Audio Portable-t másik TV-hez csatlakoztatni, nyomja meg a  gombot 3 másodpercre  módban.

- ▶ A SoundShare funkciót a 2012 után megjelent Samsung TV-k támogatják. Ellenőrizze, hogy a TV támogatja-e a SoundShare-t.
- ▶ Az optimális csatlakoztatási távolság 1 m vagy kevesebb.



SZOFTVERFRISÍTÉS

A Samsung biztosíthat szoftverfrissítéseket a Wireless Audio Portable készülékhez a jövőben.

Ha rendelkezésre áll frissítés, frissítheti az eszközszoftvert, ha a frissítést tartalmazó USB adathordozót csatlakoztatja a Wireless Audio Portable Servíz (USB) portjához.

A frissítő szoftverek letöltéséről további információk a Samsung.com oldalon találhatók.

Az eszközszoftver letöltése után a frissítéshez kövesse az alábbi lépéseket:

1. Kapcsolja be a készüléket.
2. Csatlakoztassa az eszközszoftver-frissítést tartalmazó USB meghajtót a készülék hátulján található Szervíz (USB) porthoz.
3. Nyomja meg egyszerre a  és  gombokat 5 másodpercre. Elkezdődik a frissítési folyamat.
 - A szoftverfrissítés közben az összes LED villogni fog.
4. A LED-ek a frissítés végén automatikusan elalszanak.
 - A frissítés közben ne szakítsa meg az áramellátást és ne húzza ki az USB meghajtót.
 - A szoftverfrissítés után a készülék automatikusan kikapcsol.
 - A szoftver frissítésekor a beállítások visszatérnek a gyári alapértékekhez. Ajánlott a beállítások feljegyzése, hogy a frissítés után újra elvégezhető legyenek.
 - Ha a töltőjelző LED piros, ne frissítse a készüléket. Ellenkező esetben a készülék meghibásodhat.

- ▶ Ha nem sikerül a szoftverfrissítés, ajánljuk, hogy formázza meg az USB meghajtót FAT16 rendszerben és próbálja meg újra.
- ▶ Frissítési célból ne formázza meg az USB-meghajtót NTFS rendszerben, mert ez nem támogatott fájlrendszer.
- ▶ A gyártmánytól függően előfordulhat, hogy az USB adathordozó nem használható.

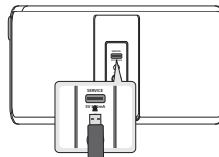

HIBAELHÁRÍTÁS

Mielőtt a szervizhez fordulna, ellenőrizze a következőket:

A készülék nem kapcsol be.

- Csatlakoztassa a készüléket a konnektorba.
- A készülék nem kapcsol be, ha az akkumulátor lemerült. Töltse fel az akkumulátort, és kapcsolja be a készüléket.
- Ellenőrizze az akkumulátor töltöttségét.

Egy funkció nem működik a gomb megnyomásakor.

- Húzza ki a dugót, majd csatlakoztassa újra.
- Ellenőrizze, hogy a megfelelő gombokat nyomja-e meg az aktiválendő funkciókhoz.

Nincs hang.

- Győződjön meg róla, hogy a készülék csatlakozása megfelelő.
- Ellenőrizze, hogy a Némítás funkció be van-e kapcsolva.
- Győződjön meg róla, hogy a hangerő minimumon van.

A készülék ki van kapcsolva.

- A készülék automatikusan kikapcsol a következő helyzetekben.
 - Ha nincs billentyű bevitel 8 órán keresztül, amikor a kábel csatlakoztatva van AUX módban.
 - Ha az AUX kábel csatlakozása AUX módban 25 percig bontva van.
 - Ha a Bluetooth vagy SoundShare csatlakozás 25 percig megszakad.
 - Nem kapcsol ki az okostelefon töltése közben.

A hang nem AUX módban jön létre.

- Ellenőrizze a külső eszköz áramellátását és azt, hogy lejárt-e a zenét.
- Győződjön meg róla, hogy az AUX mód van kiválasztva.
- Ellenőrizze az audió kábel csatlakoztatását.
- Hangosítsa fel a készüléket/külső eszközt.

A SoundShare (TV csatlakoztatás) sikertelen.

- Ellenőrizze, hogy a TV támogatja-e a SoundShare-t. (<http://www.samsung.com>)
- Ellenőrizze, hogy a TV a legújabb szoftverrel rendelkezik-e.
- Állítsa vissza a készüléket.
- Ha a funkció nem működik, bár a kapcsolat létrejött, forduljon a Samsung ügyfélszolgálatához.

A Wireless Audio Portable nem keresi meg vagy nem csatlakozik megfelelően a következő esetekben.

- Ha erős elektromos mező van a Wireless Audio Portable körül.
- Ha egyszerre több Bluetooth-eszköz csatlakoztat a Wireless Audio Portable-hoz.
- Ha a Bluetooth-eszköz ki van kapcsolva, nincs a helyén vagy hibásan működik.

EGYÉB MEGJEGYZÉSEK

Az akkumulátorról

- Ha az akkumulátor majdnem lemerült, a piros lámpa villogni kezd, majd kialszik.
- Ha az akkumulátor lemerült, a bekapcsoló gombbal nem lehet bekapcsolni a készüléket. Ehelyett a töltöttségjelző pirosan villog párat, majd elalszik.
- Amíg a töltöttségjelző villog, más gomb nem működik.
- Ha az akkumulátor lemerült, a funkciók, a hangerő és a mélyhang beállítások törődnek.

Az NFC-ről

- NFC címkézés Bluetooth-kapcsolathoz nem hozható létre be- és kikapcsoláskor.
- NFC címkézés Bluetooth-kapcsolathoz nem működik, amíg a töltöttségjelző villog.

Az automatikus Bluetooth-csatlakozásról

- Ha Bluetooth módba kapcsol, vagy Bluetooth módban kapcsolja be, a legutóbbi Bluetooth kapcsolat helyreáll automatikusan, ha volt ilyen. Az automatikus Bluetooth kapcsolati próba 1 perc után abbamarad.
- Az automatikus kapcsolati próba során más Bluetooth eszközzel való kapcsolat korlátozott lehet. Másik Bluetooth-eszközhöz való kapcsolódáshoz kapcsolja át a készülék Bluetooth-módját kapcsolódási módba. (Lásd a 3. oldalt)

MŰSZAKI ADATOK

Modell neve : DA-F60/DA-F61

Méretek (Szé x Mé x Ma) : 225 x 46,5 x 131 mm

Súlya : 1,1 kg

Működési hőmérséklet : +5°C~+35°C

Páratartalom : 10 %-tól 75 %-ig

- A Samsung Electronics Co., Ltd fenntartja a jogot a műszaki adatok külön figyelmeztetés nélkül megváltoztatására.
- A súly- és méretdatok körülbelüli értékek.
- A tápfeszültségről és a teljesítményfelvételről a készüléken elhelyezett címkén olvashat. Nyissa ki a hátsó burkolatot a címke ellenőrzéséhez.

Szerzői jogok

©2013 Samsung Electronics Co.,Ltd.

Minden jog fenntartva; Az útmutató sem részben, sem egészben nem reprodukálható és nem másolható a Samsung Electronics Co., Ltd. előzetes, írásbeli hozzájárulása nélkül.



A Samsung Electronics ezennel kijelenti, hogy ez a [Wireless Audio Portable] megfelel az 1999/5/ EK irányelv lényeges követelményeinek és más vonatkozó rendelkezéseinek.

A hivatalos Megfelelésségi nyilatkozat megtalálható a <http://www.samsung.com> webhelyen, a Support > Search Product Support menüpontban, a modellnév beírása után.

A készülék minden EU országban üzemeltethető.

ČO JE SÚČASŤOU

Skontrolujte nižšie uvedené príslušenstvo, ktoré je súčasťou dodávky. Vzhľad príslušenstva sa môže mierne odlišovať od uvedených obrázkov.



Napájací adaptér

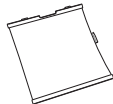

Krycia tkanina



Používateľská príručka

Používanie krycej tkaniny

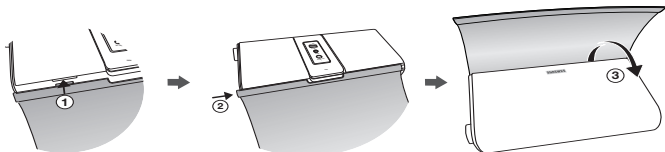

Kryt ovírite okolo produktu. Kryt budú na mieste držať magnety.

VÁŠ PREHRÁVAČ WIRELESS AUDIO PORTABLE

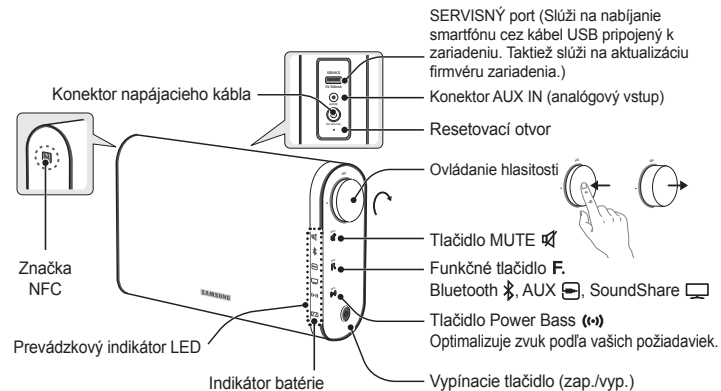

► Keď nabíjate smartfón cez rozhranie USB, batéria sa môže vybiť rýchlejšie.

- Nabíjanie smartfónu cez servisný port (USB) trvá dlhšie ako nabíjanie pomocou adaptéra. Dá sa nabíjať len v prípade, keď je tento produkt zapnutý.

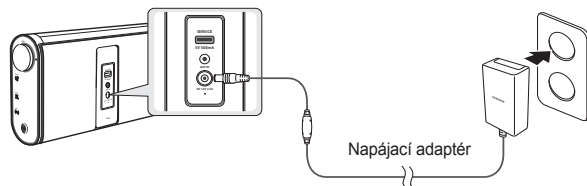

Nabíjanie batérie

Stavový indikátor batérie za normálnych okolností nesvieti, aby sa šetrila energia batérie. Ak chcete overiť úroveň nabitia, stlačte a 5 sekúnd podržte vypínacie tlačidlo. Produkt môžete nechať prehrávať kontinuálne 12 hodín na jedno nabitie. Ak chcete dosiahnuť úplné nabitie, batériu vám odporúčame nabíjať približne 3 hodiny.

[ZZ]

VYPNUTÉ Úplné nabitie

Zelená 60 % až 99 % úplného nabitia

Žltá 30 % až 60 % úplného nabitia

Červená 30 % alebo menej

Bliká načerveno Vyžaduje sa nabitie batérie

► Batériu vám odporúčame nabíjať 3 hodiny.

► Batériu nabíjajte a skladujte pri teplote od 5 °C do 35 °C.

► Batériu nenabíjajte dlhšie ako 12 hodín ani ju dlho neponechávajte vybitú. V opačnom prípade sa môže skrátiť jej životnosť.

► Skutočná životnosť batérie sa môže líšiť a byť kratšia v porovnaní so špecifikáciami, v závislosti od spôsobu používania prehrávača.

Podpera

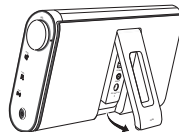

Podperu neťahajte príliš silno. Môžete ho poškodiť.

Resetovanie produktu

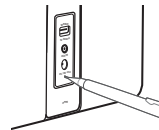

Ak pri obsluhu produktu dôjde k chybe a produkt prestane riadne fungovať, pomocou hrotu pera alebo podobného predmetu 2 sekúnd podržte stlačený resetovací otvor.

POUŽÍVANIE FUNKCIE NFC

Zariadenie kompatibilné s rozhraním NFC pripojíte cez rozhranie Bluetooth k prehrávaču Wireless Audio Portable prostredníctvom tejto jednoduchšej konfiguračnej procedúry a prehrávate hudbu obsiahnutú v zariadení prostredníctvom prehrávača Wireless Audio Portable.

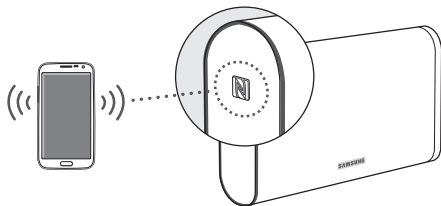

1. Na zariadení zapnite funkciu NFC a skontrolujte, či je na zariadení odomknutá obrazovka. Ak je obrazovka uzamknutá funkcia NFC na zariadení nebude fungovať.
2. Zľahka sa dotknite hornej časti ľavého panelu prehrávača Wireless Audio Portable zariadením s podporou rozhrania NFC.
 - Ak je prehrávač Wireless Audio Portable vypnutý, automaticky sa zapne.
3. Na zariadení sa zobrazí kontextové hlásenie, ktoré vám kladie otázku, či chcete pokračovať v pripojení Bluetooth. Vyberte možnosť <Yes (Áno)>.
 - Po nadviazaní spojenia sa zobrazí hlásenie „connected“ (pripojené).
4. Ak chcete zariadenie s rozhraním NFC odpojiť, dotknite sa ním znovu ľavého panelu prehrávača Wireless Audio Portable. Ak chcete pri pripojení prvého zariadenia pripojiť ďalšie zariadenie s rozhraním NFC, najskôr sa dotknite týmto zariadením ľavého panelu prehrávača Wireless Audio Portable. Prehrávač Wireless Audio Portable odpojí prvé zariadenie a pripojí druhé zariadenie.

- ▶ Funkcia NFC je vstavaná do zariadení Android s operačným systémom Android OS 4.1 Jellybean alebo novším.
 - Ak je vaše zariadenie vybavené systémom Android starším ako Android OS 4.1 Jellybean, v rámci služby Android Market musíte prevziať aplikáciu „Samsung NFC Connection“, aby ste mohli začať využívať funkciu NFC.
- ▶ Umiestnenie antény NFC je na každom zariadení iné. Pred pripojením si overte, kde sa nachádza anténa NFC.
- ▶ Ak je vaše zariadenie chránené hrubým krytom, spojenie nemusí fungovať.
- ▶ Značka N je ochranná známka alebo registrovaná ochranná známka spoločnosti NFC Forum, Inc., registrovaná v Spojených štátoch a iných krajinách.

POUŽÍVANIE ROZHRIANIA BLUETOOTH

Prehrávač Wireless Audio Portable môžete pripojiť k zariadeniam Bluetooth a vychutnávať si stereo zvuk vo vysokej kvalite bez káblov!



Technológia Bluetooth umožňuje zariadeniam kompatibilným s rozhraním Bluetooth ľahké vzájomné prepájanie pomocou krátkého bezdrôtového spojenia.

- Zariadenie s rozhraním Bluetooth môže spôsobovať šum alebo poruchy, v závislosti od použitia, keď:
 - Ak je časť telesa v kontakte s prijímacím/vysielačím systémom zariadenia Bluetooth alebo s prehrávačom Wireless Audio Portable.
 - Je vystavené elektrickým výkyvom z prekážok spôsobených stenou, rohom alebo predelením miestnosti.
 - Je vystavené elektrickému rušeniu zariadeniami s rovnakým frekvenčným pásmom, vrátane medicínskych zariadení, mikrovlnných rúr alebo bezdrôtových sietí LAN.
- Pri párovaní prehrávača Wireless Audio Portable so zariadením Bluetooth medzi nimi zachovajte malú vzdialenosť.
- Čím je vzdialenosť medzi prehrávačom Wireless Audio Portable a zariadením s rozhraním Bluetooth väčšia, tým je kvalita horšia. Ak vzdialenosť presiahne prevádzkový dosah rozhrania Bluetooth, spojenie sa stratí.
- Pripojenie rozhraním Bluetooth funguje iba vtedy, keď je blízko k súprave. Spojenie sa automaticky preruší, ak je vzdialenosť mimo tento dosah. Dokonca aj v rámci dosahu môžu kvalitu zvuku znížiť prekážky, akými sú napríklad steny alebo dvere.
- Toto bezdrôtové zariadenie môže počas prevádzky spôsobovať elektrické rušenie.

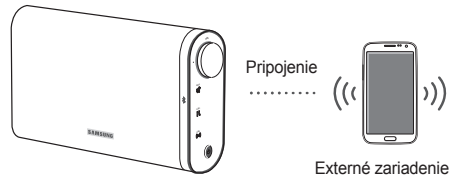
Pripojenie zariadenia Wireless Audio Portable k zariadeniu s rozhraním Bluetooth



aptX®
Funkcia aptX poskytuje kvalitný stereo zvuk cez rozhranie Bluetooth, ktorý sa aj bez použitia káblov vyrovná kvalite štandardného káblového pripojenia.

1. Na prehrávači Wireless Audio Portable stlačte tlačidlo , aby ste vybrali funkciu Bluetooth.
2. V režime Bluetooth podržte 3 sekundy stlačené tlačidlo .
3. Indikátor Bluetooth bude rýchlo blikať a produkt sa prepne do režimu párovania.
4. V zariadení Bluetooth nechajte vyhľadať prehrávač Wireless Audio Portable.
5. V zozname položiek vyhľadaných v zariadení Bluetooth vyberte možnosť „[Samsung] W_Audio“.
 - Ak sa zariadeniu Bluetooth nepodarí spárovať s prehrávačom Wireless Audio Portable, zopakujte kroky 2, 3 a 4.
6. Prehrávajte hudbu na pripojenom zariadení.

- ▶ V režime pripojenia Bluetooth sa pripojenie Bluetooth preruší, ak vzdialenosť medzi systémom Wireless Audio Portable a zariadením Bluetooth prekročí 5 metrov.

- Pri pripájaní zariadenia s rozhraním Bluetooth k prehrávaču Wireless Audio Portable možno budete musieť zadať PIN kód (heslo). Ak sa objaví okno na zadanie PIN kódu, zadajte <0000>.
- Prehrávač Wireless Audio Portable podporuje údaje SBC (44,1 kHz, 48 kHz).
- Funkcia AVRCP nie je podporovaná.
- Pripájajte len k zariadeniu s rozhraním Bluetooth, ktoré podporuje funkciu A2DP (AV).
- Nemôžete pripájať k zariadeniu s rozhraním Bluetooth, ktoré podporuje len funkciu HF (Hands Free).
- Súčasne môžete pripojiť iba jedno zariadenie s rozhraním Bluetooth.

PRIPOJENIE ZVUKOVÉHO ZARIADENIA POMOCOU KONEKTORA AUX IN

Táto časť vysvetľuje spôsoby pripojenia jednotky k zvukovému zariadeniu.

Na pripojenie tohto zariadenia k zvukovému zariadeniu je potrebný jeden analógový zvukový konektor.

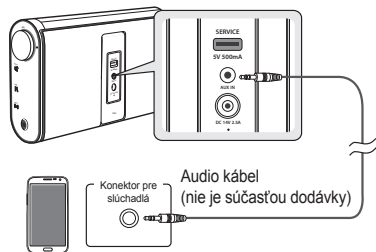

Externé zariadenie





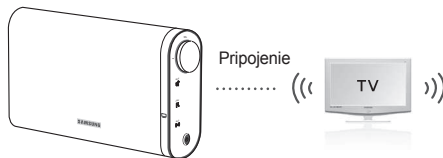

Ak chcete zvoliť funkciu AUX, stlačte tlačidlo .

- Pred presúvaním alebo inštaláciou tohto produktu sa uistite, že ste zariadenie vypli a odpojili napájací kábel.

POUŽÍVANIE FUNKCIE SOUNDSHARE

Táto časť vysvetľuje ako pripojiť prehrávač Wireless Audio Portable k televízorom SAMSUNG kompatibilným s rozhraním Bluetooth.



1. Zapnite televízor Samsung a prehrávač Wireless Audio Portable.
 - Položku „Add New Device“ (Pridať nové zariadenie) nastavte na možnosť „On“ (Zap.) v ponuke „SoundShare Settings“ (Nastavenie SoundShare). (Viac informácií nájdete v návode na použitie televízora.)
2. Stlačením tlačidla  zmeníte režim prehrávača Wireless Audio Portable na možnosť . Zobrazí sa kontextové hlásenie, ktoré vám kladie otázku, či chcete pokračovať v párovaní cez rozhranie Bluetooth.
 - V pohotovostnom režime stlačte tlačidlo .
3. Na obrazovke TV vyberte položku <Yes (Áno)>. Prehrávač Wireless Audio Portable sa spája s TV.
 - Indikátor  bliká a následne prestane blikáť.
 - Párovanie s rozhraním Bluetooth prehrávača Wireless Audio Portable sa dokončilo.
 - Ak chcete zrušiť existujúce párovanie a prehrávač Wireless Audio Portable spárovať s iným TV, stlačte tlačidlo  v režime  a podržte ho stlačené 3 sekundy.



- Funkciu SoundShare podporujú vybrané modely TV Samsung uvedené na trh po roku 2012. Kým začnete, overte si, či váš TV podporuje funkciu SoundShare.
- Optimálna vzdialenosť párovania je 1 m alebo menej.

AKTUALIZÁCIA SOFTVÉRU

Spoločnosť Samsung môže poskytnúť aktualizáciu firmvéru prehrávača Wireless Audio Portable.

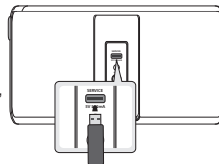
Ak sa bude ponúkať aktualizácia, môžete aktualizovať firmvér tak, že pripojíte USB zariadenie, na ktorom je uložená aktualizácia firmvéru, k servisnému portu (USB) na vašom prehrávači Wireless Audio Portable. Navštívte stránku Samsung.com, kde získate viac informácií o preberaní aktualizovaných súborov. Ak chcete uskutočniť aktualizáciu po prevzatí firmvéru, postupujte nasledovne:



1. Zapnite zariadenie.
2. Do servisného portu (USB) na zadnej strane produktu vložte USB mechaniku s aktualizáciou firmvéru.
3. Súčasne stlačte tlačidlá  a  a podržte ich stlačené 5 sekúnd. Spustí sa proces aktualizácie.
 - Počas aktualizácie budú všetky indikátory LED blikáť.
4. Po dokončení procesu aktualizácie všetky indikátory LED zhasnú.
 - Dávajte pozor, aby ste počas aktualizácie nevypli napájanie ani neodstránili USB mechaniku.
 - Hlavná jednotka sa po ukončení aktualizácie firmvéru automaticky vypne.
 - Po aktualizácii firmvéru sa v zariadení obnovia predvolené nastavenia (z výroby). Odporúčame, aby ste si odpísali nastavenia tak, aby ste ich mohli ľahko vynulovať po aktualizácii.
 - Keď indikátor batérie svieti načerveno, neaktualizujte produkt. Ak tak urobíte, mohlo by to spôsobiť poruchu produktu.

- Ak aktualizácia firmvéru zlyhá, odporúčame vám naformátovať USB jednotku v súborovom systéme FAT16 a skúsiť to opätovne.
- Na účely aktualizácie neformátujte jednotku USB na formát NTFS, pretože súborový systém ho nepodporuje.
- USB nemusí byť podporované, záleží od výrobcu.

RIEŠENIE PROBLÉMOV

Pred požiadaním o servisný zásah vyskúšajte nasledovné riešenia:

Zariadenie sa nezapne.

- Zástrčku pripojte k zásuvke.
- Váš prehrávač sa nezapne, ak je batéria úplne vybitá. Nabite batériu a prehrávač znovu zapnite.
- Skontrolujte, či nie je vybitá batéria.

Po stlačení tlačidla funkcia nefunguje.

- Odpojte zástrčku a opätovne ju pripojte.
- Skontrolujte, či tlačidlá zodpovedajú funkciám, ktoré chcete aktivovať.

Nevychádza zvuk.

- Uistite sa, že jednotka je riadne pripojená.
- Skontrolujte, či nie je zapnutá funkcia stlmenia zvuku.
- Skontrolujte, či hlasnosť nie je nastavená na minimum.

Napájanie zariadenia je vypnuté.

- Zariadenie sa automaticky vypne v nasledujúcich situáciách.
 - Ak sa po dobu 8 hodín nestlačí žiadne tlačidlo, pokiaľ je pripojený kábel v režime AUX.
 - Ak je kábel AUX v režime AUX odpojený 25 minút.
 - Ak je režim Bluetooth alebo SoundShare 25 minút odpojený od zariadenia.
 - Nevypne sa, keď sa nabíja smartfón.

V režime AUX sa nereprodukuje zvuk.

- Skontrolujte napájanie externého zariadenia a či prebieha prehrávanie hudby.
- Uistite sa, že je zvolený režim AUX.
- Skontrolujte, či je riadne pripojený zvukový kábel.
- Zvýšte hlasnosť na produkte/externom zariadení.

Funkcia zdieľania zvuku (TV párovanie) zlyhala.

- Skontrolujte, či váš TV podporuje funkciu SoundShare. (<http://www.samsung.com>)
- Skontrolujte, či váš TV využíva najnovšiu verziu firmvéru.
- Reštartujte zariadenie.
- Ak funkcia nefunguje napriek nadviazaniu spojenia, obráťte sa na linku podpory spoločnosti Samsung.

Prehrávač Wireless Audio Portable sa nemusí vyhľadať alebo riadne pripojiť v nasledujúcich prípadoch.

- Ak je v okolí prehrávača Wireless Audio Portable silné elektrické pole.
- Ak sa s prehrávačom Wireless Audio Portable spája súčasne viacero zariadení s rozhraním Bluetooth.
- Ak je zariadenie s rozhraním Bluetooth vypnuté, nie je na mieste alebo má poruchu.

INÉ POZNÁMKY

O batérii

- Ak je batéria takmer vybitá, začne blikať červený indikátor a zariadenie sa nakoniec vypne.
- Ak batéria nie je dostatočne nabitá, po stlačení vypínacieho tlačidla sa produkt nezapne. Namiesto toho indikátor batérie niekoľkokrát načerveno zabliká a zhasne.
- Kým indikátor batérie bliká, žiadne iné tlačidlá nebudú fungovať.
- Ak sa batéria úplne vybije, všetky funkcie, ako aj nastavenia hlasitosti a basov, sa inicializujú.

O rozhraní NFC

- Funkcia NFC značiek pre rozhranie Bluetooth sa nedá zaviesť počas zapínania a vypínania napájania.
- Funkcia značiek NFC pre pripojenie Bluetooth nebude fungovať, kým bliká indikátor batérie.

O automatickom pripojení cez rozhranie Bluetooth

- Pri prepínaní do režimu Bluetooth alebo naštartovaní zariadenia v režime Bluetooth sa v prípade dostupnosti obnoví posledné spojenie cez rozhranie Bluetooth. Pokus o automatické nadviazanie spojenia cez rozhranie Bluetooth sa ukončí po 1 minúte.
- Počas doby pokusu o automatické pripojenie môže byť obmedzená možnosť pripojenia k inému zariadeniu Bluetooth. Ak sa chcete pripojiť k inému zariadeniu Bluetooth, režim Bluetooth na zariadení prepnite do režimu párovania. (Vid' strana 3.)

TECHNICKÉ ÚDAJE

Názov modelu : DA-F60/DA-F61

Rozmery (Š x H x V) : 225 x 46,5 x 131 mm

Hmotnosť : 1,1 kg

Rozsah prevádzkovej teploty : +5°C~+35°C

Rozsah prevádzkovej vlhkosti : 10 % až 75 %

- Samsung Electronics Co., Ltd si vyhradzuje všetky práva na zmenu špecifikácií bez predchádzajúceho upozornenia.
- Hmotnosť a rozmery sú približné.
- Technické údaje o napájaní a spotrebe elektrickej energie nájdete na nálepke na tomto výrobku. Ak si chcete preštudovať údaje na štítku, otvorte zadný kryt.

Autorské práva

©2013 Samsung Electronics Co.,Ltd.

Všetky práva vyhradené. Žiadna časť, ani celý tento návod na používanie sa nesmie reprodukovat' alebo kopírovať bez predchádzajúceho písomného povolenia spoločnosti Samsung Electronics Co.,Ltd.



Spoločnosť Samsung Electronics týmto prehlasuje, že tento [Wireless Audio Portable] je v súlade so základnými požiadavkami a ostatnými podstatnými ustanoveniami smernice č. 1999/5/ES. Oficiálne prehlásenie o zhode nájdete na stránke <http://www.samsung.com>, prejdite na položky Podpora > Vyhľadať podporu výrobku a zadajte názov modelu. Toto zariadenie môžete používať vo všetkých krajinách EÚ.

OBSAH DODÁVKY

Zkontrolujte podle následujícího seznamu, zda jste obdrželi kompletní příslušenství. Vzhled příslušenství nemusí přesně odpovídat ilustracím.



Nabíjecí adaptér

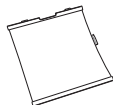

Krycí tkanina



Uživatelská příručka

Použití textilního krytu

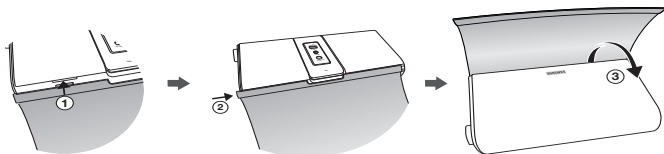

Ovířte kryt okolo přístroje. Kryt je držet na místě magnety.

VÁŠ PŘÍSTROJ WIRELESS AUDIO PORTABLE

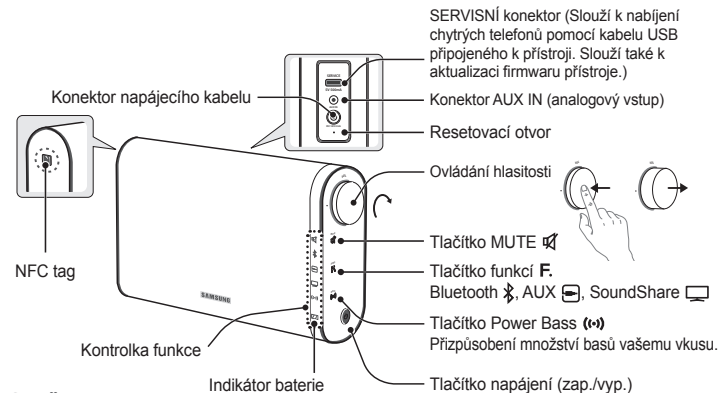

► Při nabíjení chytrého telefonu přes USB se může baterie rychle vybit.

- Nabíjení chytrého telefonu přes servisní port (USB) trvá déle než nabíjení přístroje pomocí adaptéru. Nabíjení je možné, jen pokud je přístroj zapnutý.

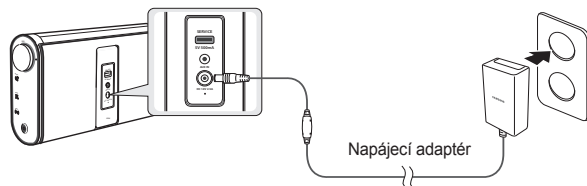

Nabíjení baterie

Indikátor stavu baterie je za normálních okolností zhasnutý, aby šetřil energii baterie. Chcete-li zkontrolovat úroveň nabití baterie, stiskněte a přidržte tlačítko napájení po dobu 5 sekund. Tento přístroj vydrží na jedno nabití nepřetržitě přehrávat 12 hodin. Baterie se plně nabije přibližně za 3 hodiny.

[ZZZ]

VYPNUTO Plně nabití

Zelená Baterie je nabitá ze 60 – 99%

Žlutá Baterie je nabitá ze 30 – 60%

Červená Baterie je nabitá z 0 – 30%

Bliká červeně Je třeba nabít

► Doporučujeme nabíjet baterii po dobu 3 hodin.

► Baterii nabíjejte a skladujte v rozmezí teplot 5 – 35 °C.

► Nenabíjejte přístroj déle než 12 hodin a nenechávejte baterii dlouhou dobu zcela vybitou. Hrozí zkrácení životnosti baterie.

► Skutečná výdrž baterie závisí na způsobu používání přístroje a může být nižší než zde uvedená.

Podpěra

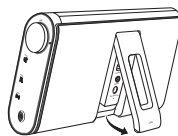

Netahujte za podpěru nadměrnou silou. Hrozí poškození.

Reset přístroje

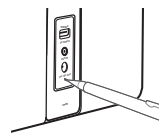

Pokud dojde k poruše při používání přístroje a přístroj již nepracuje správně, stiskněte a 2 sekund přidržte tlačítko resetu pomocí hrotu tužky nebo podobného předmětu.

POUŽITÍ FUNKCE NFC

Tento jednoduchý postup umožňuje připojit zařízení NFC k přístroji Wireless Audio Portable prostřednictvím Bluetooth a přehrávat hudbu ze zařízení přes přístroj Wireless Audio Portable.

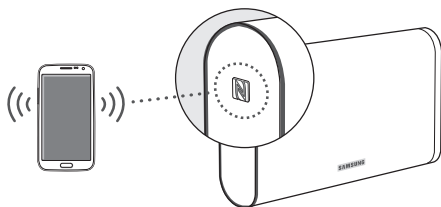

1. Zapněte funkci NFC na zařízení a ujistěte se, že funkce uzamčení displeje na zařízení je vypnutá. Funkce NFC na zařízení nebude pracovat, pokud je zámek displeje aktivní.
2. Jemně se dotkněte zařízením NFC horní části levého panelu přístroje Wireless Audio Portable.
 - Pokud je přístroj Wireless Audio Portable vypnutý, automaticky se zapne.
3. Na zařízení se zobrazí okno s dotazem, zda chcete navázat spojení Bluetooth. Vyberte položku **<Yes (Ano)>**.
 - Po navázání spojení se zobrazí zpráva „connected“ (připojeno).
4. Chcete-li zařízení NFC odpojit, opět se dotkněte zařízením levého panelu přístroje Wireless Audio Portable. Chcete-li připojit jiné zařízení NFC, zatímco první zařízení je dosud připojeno, dotkněte se tímto zařízením levého panelu přístroje Wireless Audio Portable. Přístroj Wireless Audio Portable odpojí první zařízení a připojí se ke druhému zařízení.

- ▶ Funkce NFC je podporována v zařízeních s operačním systémem Android verze 4.1 Jelly Bean nebo novější.
 - Pokud má vaše zařízení verzi operačního systému Android nižší než 4.1 Jelly Bean, stáhněte si pro použití funkce NFC aplikaci „Samsung NFC Connection“ z obchodu Google Play.
- ▶ Umístění antény NFC se na jednotlivých zařízeních liší. Před připojením ověřte umístění antény NFC.
- ▶ Pokud je zařízení umístěno v silném obalu, nemusí se připojení zdařit.
- ▶ Značka N je ochranná známka nebo registrovaná ochranná známka sdružení NFC Forum, Inc. ve Spojených státech a dalších zemích.

POUŽITÍ BLUETOOTH

Přístroj Wireless Audio Portable můžete připojit k zařízení Bluetooth a využít přehrávání hudby s vysoce kvalitním stereo zvukem, bezdrátově!

Bluetooth je technologie, která umožňuje zařízením s podporou Bluetooth snadno bezdrátově komunikovat na malé vzdálenosti.

- Zařízení s technologií Bluetooth může při některých způsobech použití způsobovat rušení nebo nesprávnou funkci. Příklady:
 - Když je část těla v kontaktu s přijímacím/vysílacím systémem zařízení Bluetooth nebo přístroje Wireless Audio Portable.
 - Překážky, jako jsou stěny, rohy nebo kancelářské přepážky, mohou způsobit rozdíly v šíření signálu.
 - Zařízení využívající stejné pásmo, například lékařské přístroje, mikrovlnné trouby a bezdrátové místní sítě, mohou způsobit elektrické rušení.
- Párování přístroje Wireless Audio Portable se zařízením Bluetooth provádějte na krátkou vzdálenost.
- Čím větší je vzdálenost mezi přístrojem Wireless Audio Portable a zařízením Bluetooth, tím horší je kvalita. Pokud vzdálenost překročí dosah Bluetooth, dojde k výpadku spojení.
- Připojení Bluetooth pracuje, jen pokud je zařízení Bluetooth v blízkosti přístroje. Připojení je automaticky ukončeno, když se zařízení Bluetooth dostane mimo dosah. I v uvedeném dosahu může dojít ke zhoršení kvality zvuku vlivem překážek, jako jsou stěny nebo dveře.
- Toto bezdrátové zařízení může při svém provozu způsobovat elektromagnetické rušení.

Připojení přístroje Wireless Audio Portable k zařízením Bluetooth

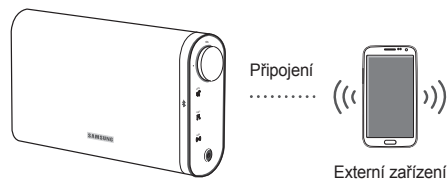

aptX®
Funkce aptX umožňuje bezdrátový přenos stereo zvuku přes Bluetooth, v kvalitě srovnatelné s kabelovým spojením.

1. Stiskem tlačítka na přístroji Wireless Audio Portable vyberte funkci Bluetooth.
2. V režimu Bluetooth stiskněte tlačítko na 3 sekundy.
3. Indikátor Bluetooth rychle zabliká a přístroj přejde do režimu párování.
4. Spusťte na zařízení Bluetooth vyhledávání přístroje Wireless Audio Portable.
5. Na seznamu zařízení nalezených zařízením Bluetooth vyberte položku **„[Samsung] W_Audio“**.
 - Pokud se párování zařízení Bluetooth a přístroje Wireless Audio Portable nezdaří, opakujte kroky 2, 3 a 4.
6. Spusťte přehrávání hudby na připojeném zařízení.

▶ V režimu připojení Bluetooth se připojení Bluetooth může vypnout, když vzdálenost mezi systémem Wireless Audio Portable a zařízením Bluetooth přesáhne 5 m.

- ▶ Při připojování zařízení Bluetooth k přístroji Wireless Audio Portable můžete být požádáni o zadání kódu PIN nebo hesla. Pokud se objeví okno pro zadání kódu PIN, zadejte <0000>.
- ▶ Přístroj Wireless Audio Portable podporuje data SBC (44,1 kHz, 48 kHz).
- ▶ Funkce AVRCP není podporována.
- ▶ Připojte pouze zařízení Bluetooth, která podporují funkci A2DP (AV).
- ▶ Zařízení Bluetooth, která podporují pouze funkci HF (Hands-Free), nelze připojit.
- ▶ V danou chvíli může být přístroj spárován pouze s jedním zařízením Bluetooth.

PŘIPOJENÍ AUDIO ZAŘÍZENÍ POMOCÍ AUX IN

Tato sekce vysvětluje, jak přístroj připojit k audio zařízení. Tento přístroj vyžaduje pro připojení ke zvukovému zařízení jeden analogový zvukový konektor.

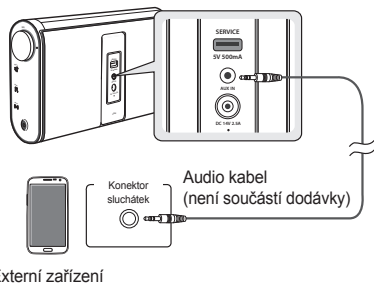





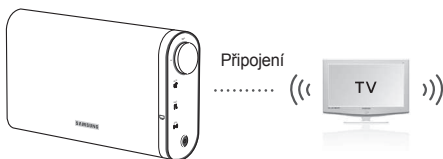

Stiskem tlačítka  vyberte funkci AUX.

- ▶ Před přemístováním nebo instalací přístroje se ujistěte, že je vypnutý, a odpojte napájecí kabel.

POUŽITÍ FUNKCE SOUNDSHARE

Tato část popisuje připojení přístroje Wireless Audio Portable k televizorům SAMSUNG s podporou Bluetooth.



1. Zapněte televizor Samsung a přístroj Wireless Audio Portable.
 - Nastavte položku „Add New Device“ (Přidat nové zařízení) v nabídce „SoundShare Settings“ (Nastavení SoundShare) televizoru na „On“ (Zap.). (Pokyny naleznete v uživatelské příručce televizoru.)
2. Stiskem tlačítka  přepněte režim přístroje Wireless Audio Portable na . Zobrazí se okno s dotazem, zda chcete zahájit párování Bluetooth.
 - V pohotovostním režimu bliká indikátor .
3. Vyberte položku <Yes (Ano)> na obrazovce televizoru. Přístroj Wireless Audio Portable se spáruje s televizorem.
 - Indikátor  zabliká.
 - Párování přístroje Wireless Audio Portable se zařízením Bluetooth je dokončeno.
 - Chcete-li zrušit stávající připojení a spárovat přístroj Wireless Audio Portable s jiným televizorem, v režimu  stiskněte na 3 sekundy tlačítko .



- ▶ Funkci SoundShare podporují některé televizory Samsung uvedené na trh po roce 2012. Než začnete, zkontrolujte, zda váš televizor podporuje funkci SoundShare.
- ▶ Optimální vzdálenost pro párování je maximálně 1 m.

AKTUALIZACE SOFTWARE

Společnost Samsung může pro přístroj Wireless Audio Portable v budoucnu uvolnit aktualizace firmwaru.

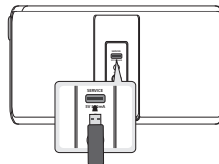
Je-li k dispozici aktualizace firmwaru, lze ji aplikovat připojením zařízení s rozhraním USB obsahujícího aktualizaci firmwaru k servisnímu portu (USB) na přístroji Wireless Audio Portable. Další informace o stahování souborů aktualizací naleznete na webu Samsung.com. Chcete-li provést aktualizaci po stažení firmwaru, postupujte následovně:



1. Zapněte přístroj.
2. Připojte jednotku USB s aktualizací firmwaru k servisnímu portu (USB) na zadní straně přístroje.
3. Na 5 sekund současně stiskněte tlačítka  a . Přístroj zahájí aktualizaci.
 - Během aktualizace blikají všechny kontroly.
4. Po dokončení aktualizace kontrolky zhasnou.
 - Během aktualizace nevyplínejte napájení a neodpojujte jednotku USB.
 - Po dokončení aktualizace firmwaru se přístroj automaticky vypne.
 - Po aktualizaci firmwaru se všechna nastavení vrátí na výchozí hodnoty nastavené při výrobě. Doporučujeme si nastavení poznamenat, abyste je po aktualizaci mohli snadno obnovit.
 - Když kontrolka indikátoru baterie svítí červeně, neprovádějte aktualizaci přístroje. Může to způsobit poruchu přístroje.

- ▶ Pokud se aktualizace firmwaru nezdaří, doporučujeme naformátovat jednotku USB na souborový systém FAT16 a opakovat pokus.
- ▶ Pro potřeby aktualizace neformátujte jednotku USB na souborový systém NTFS, protože tento souborový systém není podporovaný.
- ▶ Jednotky USB některých výrobců nemusí být podporovány.

ŘEŠENÍ POTÍŽÍ

Před požadavkem na servis vyzkoušejte následující postupy:

Přístroj se nezapne.

- Zapojte zástrčku napájecího kabelu do zásuvky.
- Je-li baterie zcela vybitá, nelze přehrávač zapnout. Dobijte baterii a opět zapněte přehrávač.
- Zkontrolujte, zda je baterie vybitá.

Přístroj nereaguje na stisknutí tlačítka.

- Odpojte napájecí kabel a opět jej zapojte.
- Zkontrolujte, zda tlačítka odpovídají funkcím, které chcete aktivovat.

Není slyšet zvuk.

- Zkontrolujte, zda je přístroj správně připojen.
- Zkontrolujte, zda je zapnuta funkce ztlumení.
- Zkontrolujte, zda je hlasitost nastavena na minimum.

Napájení přístroje je vypnuté.

- Přístroj se automaticky vypne v následujících situacích:
 - Je připojen kabel v režimu AUX a po dobu 8 hodin není zaznamenán stisk žádného tlačítka.
 - Kabel AUX v režimu AUX je odpojen po dobu 25 minut.
 - Režimy Bluetooth nebo SoundShare jsou odpojeny od přístroje po dobu 25 minut.
 - Přístroj se nevypne během nabíjení chytrého telefonu.

V režimu AUX přístroj nereprodukuje zvuk.

- Zkontrolujte, zda je externí zařízení zapnuté a zda přehrává hudbu.
- Zkontrolujte, zda je vybrán režim AUX.
- Zkontrolujte, zda je zvukový kabel správně připojen.
- Zvyšte hlasitost na přístroji nebo na externím zařízení.

Párování s televizorem (funkce SoundShare) se nezdařilo

- Zkontrolujte, zda váš televizor podporuje funkci SoundShare. (<http://www.samsung.com>)
- Zkontrolujte, zda má televizor nejnovější verzi firmwaru.
- Resetujte přístroj.
- Pokud funkce nepracuje ani po navázání spojení, kontaktujte servisní středisko Samsung.

Přístroj Wireless Audio Portable se nemusí správně vyhledat nebo připojit v následujících případech:

- Pokud je v okolí přístroje Wireless Audio Portable silné elektrické pole.
- Pokud je s přístrojem Wireless Audio Portable spárovaný více zařízení Bluetooth současně.
- Pokud je zařízení Bluetooth vypnuté, příliš vzdálené nebo má poruchu.

DALŠÍ POZNÁMKY

Baterie

- Pokud je baterie téměř vybitá, červený indikátor začne blikat a posléze se vypne.
- Pokud je baterie nedostatečně nabitá, přístroj se nezapne při stisku tlačítka napájení. Namísto toho indikátor baterie několikrát červeně blikne a zhasne.
- Když bliká indikátor baterie, žádná tlačítka nepracují.
- Je-li baterie zcela vybitá, dojde k inicializaci všech funkcí a nastavení hlasitosti a basů.

Technologie NFC

- Spojení přes NFC pro připojení Bluetooth nelze navázat během zapínání a vypínání.
- Spojení přes NFC pro připojení Bluetooth nepracuje když bliká indikátor baterie.

Automatické párování Bluetooth

- Při přepnutí do režimu Bluetooth nebo zapnutí přístroje v režimu Bluetooth bude automaticky obnoveno naposledy navázané spojení Bluetooth, je-li k dispozici. Pokus o automatické připojení Bluetooth bude ukončen po 1 minutě.
- Během pokusu o automatické připojení může být připojení k jiným zařízením Bluetooth omezené. Chcete-li připojit jiné zařízení Bluetooth, přepněte režim Bluetooth přístroje do režimu párování. (Viz strana 3.)

TECHNICKÉ ÚDAJE

Model name : DA-F60/DA-F61

Rozměry (Š x H x V) : 225 x 46,5 x 131 mm

Hmotnost : 1,1 kg

Rozsah provozních teplot : +5°C~+35°C

Rozsah provozní vlhkosti : 10 % až 75 %

- Společnost Samsung Electronics Co., Ltd si vyhrazuje právo změnit specifikace bez upozornění.
- Hmotnost a rozměry jsou přibližné.
- Napájecí zdroj a příkon viz štítek na přístroji. Otevřete zadní kryt a zkontrolujte štítek.

Autorská práva

©2013 Samsung Electronics Co.,Ltd.

Všechna práva vyhrazena. Žádná část této uživatelské příručky nesmí být reprodukována ani kopírována bez předchozího písemného souhlasu společnosti Samsung Electronics Co., Ltd.



Společnost Samsung Electronics tímto prohlašuje, že tento přístroj [Wireless Audio Portable] splňuje základní požadavky a další příslušná ustanovení směrnice 1999/5/ES.

Oficiální Prohlášení o shodě naleznete na adrese <http://www.samsung.com>: klepněte na položku Support (Podpora) > Search Product Support (Vyhledávání podpory produktu) a zadejte název modelu. Tento přístroj lze provozovat ve všech zemích Evropské unie.

KAJ JE VKLJUČENO

Preverite, ali ste prejeli spodaj navedeno dodatno opremo. Dodatna oprema se lahko na videz nekoliko razlikuje od prikazane.



Pretvornik

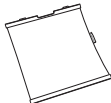

Bombažna torbica



Uporabniški priročnik

Uporaba bombažne torbice

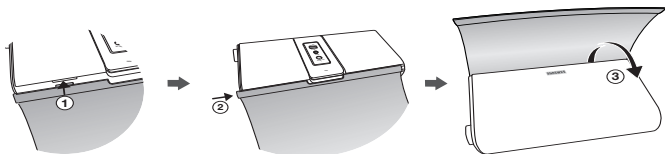

Ovijte ovitek okoli izdelka. Pokrov držijo na mestu magneti.

VAŠ IZDELEK WIRELESS AUDIO PORTABLE

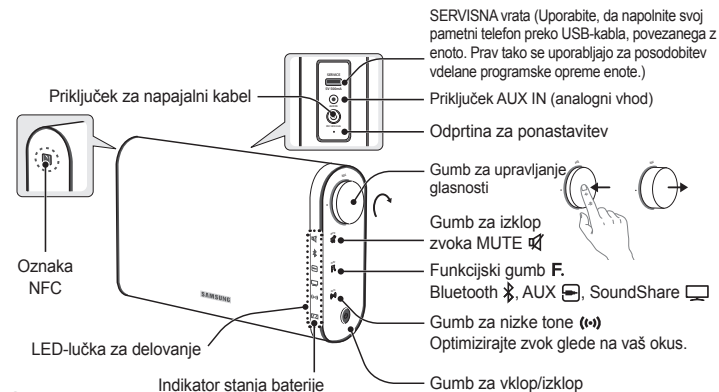

- ▶ Pri polnjenju pametnega telefona prek priključka USB se lahko baterija hitro izprazni.
- Polnjenje pametnega telefona prek servisnih (USB) vrat traja dlje časa kot polnjenje s pretvornikom. Lahko polnite le, ko je izdelek vklopljen.

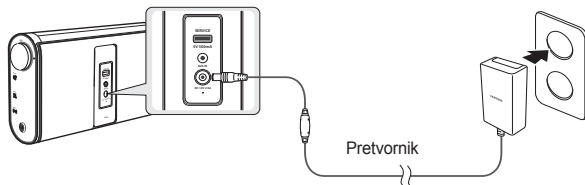

Polnjenje baterije

Indikator stanja baterije običajno ne sveti, da varčuje z energijo baterije. Če želite preveriti raven napoljenosti, pritisnite gumb za vklop/izklop in ga držite 5 sekund. Z enim polnjenjem baterije lahko izdelek uporabljate 12 ur neprestano. Da se baterija povsem napolni, jo polnite približno 3 ure.



IZKLUČENO Polna napoljenost

Zelena 60 % do 99 % polne napoljenosti

Rumena 30 % do 60 % polne napoljenosti

Rdeča 30 % ali manj

Utripa rdeče Potrebno je polnjenje

- ▶ Priporočamo, da baterijo polnite 3 ure.
- ▶ Baterijo polnite in hranite pri temperaturi 5–35 °C.
- ▶ Baterije ne polnite dlje kot 12 ur oz. je ne puščajte dlje časa čisto prazne. To lahko skrajša življenjsko dobo baterije.
- ▶ Glede na to, kako uporabljate svoj predvajalnik, se lahko dejanska življenjska doba baterije razlikuje in je lahko krajša od specificirane.

Podpora

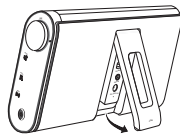

Ne vlecite premočno za podporo. Lahko se poškoduje.

Ponastavitev izdelka

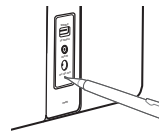

Če med delovanjem naprave pride do napake in naprava ne deluje pravilno, s konico pisala ali podobnim predmetom za 2 sekund pritisnite v odprtino za ponastavitev.

UPORABA FUNKCIJE NFC

Povežite svojo napravo, združljivo z NFC, s sistemom Wireless Audio Portable prek povezave Bluetooth, pri čemer postopajte v skladu s tem enostavnim nastavitvenim postopkom. Nato lahko na napravi predvajate glasbo prek sistema Wireless Audio Portable.

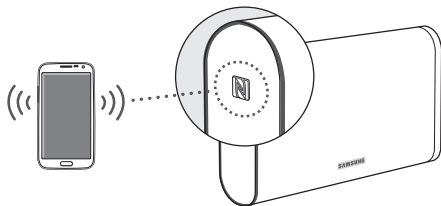

1. Vključite funkcijo NFC na napravi in zagotovite, da je funkcija za zaklepanje zaslona na napravi izključena. Funkcija NFC naprave ne bo delovala, če bo zaslon zaklenjen.
2. Nežno se dotaknite zgornjega dela leve plošče sistema Wireless Audio Portable z napravo, ki podpira NFC.
 - Če je sistem Wireless Audio Portable izključen, se bo samodejno vključil.
3. Prikazalo se bo pojavno okno z vprašanjem, ali želite nadaljevati z vzpostavitvijo povezave Bluetooth. Izberite **<Yes (Da)>**.
 - Ko se povezava vzpostavi, se prikaže sporočilo »connected« (povezano).
4. Za prekinitev povezave z napravo NFC se ponovno z napravo dotaknite leve plošče sistema Wireless Audio Portable. Za povezavo druge naprave NFC medtem, ko je prva še vedno povezana, se z drugo napravo dotaknite leve plošče sistema Wireless Audio Portable. Sistem Wireless Audio Portable bo prekinil povezavo s prvo napravo in se povezal z drugo.

- ▶ Funkcija NFC je vgrajena v naprave Android, ki uporabljajo operacijski sistem Android OS 4.1 Jellybean ali novejši.
 - Če vaša naprava uporablja starejšo različico operacijskega sistema Android od Android OS 4.1 Jellybean, morate s trga Android prenesti aplikacijo »Samsung NFC Connection«, da boste lahko uporabljali funkcijo NFC.
- ▶ Položaj antene NFC se razlikuje od naprave do naprave. Pred povezavo preverite položaj antene NFC.
- ▶ Če je vaša naprava prekrita z debelim ovitkom, se povezava morda ne bo vzpostavila.
- ▶ Znak N je blagovna znamka oz. registrirana blagovna znamka družbe NFC Forum, Inc. v ZDA in drugih državah.

UPORABA POVEZAVE BLUETOOTH

Sistem Wireless Audio Portable lahko povežete z napravami Bluetooth in poslušate glasbo z visoko kakovostnim stereo zvokom in to vse brez kablov!



Tehnologija Bluetooth omogoča napravam, združljivim z Bluetoothom, enostavno medsebojno povezovanje s kratko brezžično povezavo.

- Naprava Bluetooth lahko zaradi načina uporabe povzroči šum ali napake v delovanju, če:
 - Del vašega telesa je v stiku s sprejemnim/oddajnim sistemom naprave Bluetooth ali sistema Wireless Audio Portable.
 - Je signal oviran zaradi namestitve ob steni, v vogalu ali ob pisarniški pregradi;
 - Je naprava izpostavljena električnim motnjam zaradi naprav, ki delujejo v enakem frekvenčnem pasu, na primer medicinskih naprav, mikrovalovnih pečic in brezžičnih omrežij.
- Seznanite sistem Wireless Audio Portable z napravo Bluetooth, pri čemer naj bosta napravi čim bolj skupaj.
- Večja, kot je razdalja med sistemom Wireless Audio Portable in napravo Bluetooth, slabša je kakovost. Če razdalja presega območje delovanja funkcije Bluetooth, bo povezava prekinjena.
- Povezava Bluetooth deluje samo, če je naprava dovolj blizu sistema. Če je razdalja prevelika, se bo povezava samodejno prekinila. Celo v tem obsegu se lahko kakovost zvoka zmanjša zaradi ovir, kot so stene ali vrata.
- Ta brezžična naprava lahko med delovanjem povzroči električne motnje.

Povezovanje sistema Wireless Audio Portable z napravo Bluetooth



aptX®
aptX omogoča visoko kakovosten stereo zvok Bluetooth in preko brezžične povezave omogoča enako kakovost zvoka kot pri žični povezavi.

1. Pritisnite gumb  na sistemu Wireless Audio Portable, da izberete funkcijo Bluetooth.
2. V načinu Bluetooth pritisnite gumb  za 3 sekunde.
3. Indikator za Bluetooth hitro utripa in izdelek preklopi v način povezovanja.
4. Na napravi Bluetooth poiščite sistem Wireless Audio Portable.
5. Na seznamu elementov, ki jih najde naprava Bluetooth, izberite »[Samsung] W_Audio«.
 - Če se naprava Bluetooth ne poveže s sistemom Wireless Audio Portable, ponovite korake 2, 3 in 4.
6. Predvajajte glasbo iz povezane naprave.

- ▶ V načinu povezljivosti Bluetooth se bo povezava Bluetooth prekinila, če je razdalja med Wireless Audio Portable in napravo Bluetooth večja od 5 m.

- ▶ Morda boste ob povezavi naprave Bluetooth s sistemom Wireless Audio Portable morali vnesti kodo PIN (geslo). Če se prikaže okno za vnos kode PIN, vnesite <0000>.
- ▶ Sistem Wireless Audio Portable podpira podatke SBC (44,1 kHz, 48 kHz).
- ▶ Funkcija AVRCP ni podprta.
- ▶ Povezavo lahko vzpostavite samo z napravo Bluetooth, ki podpira funkcijo A2DP (AV).
- ▶ Povezave ni mogoče vzpostaviti z napravo Bluetooth, ki podpira samo funkcijo HF (prostoročno).
- ▶ Povezavo lahko hkrati vzpostavite s samo eno napravo Bluetooth.

PRIKLOP AVDIO NAPRAVE Z VHODOM AUX IN

V tem poglavju je razloženo, kako povezati enoto z avdio napravo.

Če želite enoto priključiti na avdio napravo, mora enota imeti analogni avdio priključek.

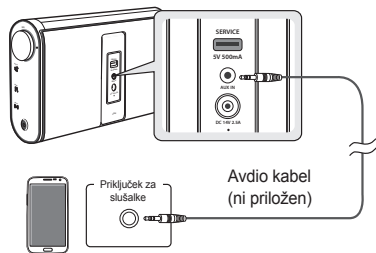

Zunanja naprava

Pritisnite gumb  in izberite funkcijo AUX.

- ▶ Pred premikanjem ali nameščanjem izdelka izklopite napajanje in napajalni kabel izključite iz električne vtičnice.

UPORABA FUNKCIJE SOUNDSHARE

V tem poglavju je razloženo, kako povezati sistem Wireless Audio Portable s SAMSUNGOVIMI televizorji, združljivimi z Bluetoothom.



1. Vključite Samsungov televizor in sistem Wireless Audio Portable.
 - V meniju televizorja »SoundShare Settings« (Nastavitvev SoundShare) nastavite možnost »Add New Device« (Dodaj novo napravo) na »On« (Vkl.). (Za podrobnosti glejte uporabniški priročnik televizorja.)
2. Pritisnite gumb , da spremenite način sistema Wireless Audio Portable na . Prikazalo se bo vprašanje, ali želite nadaljevati s povezovanjem Bluetooth.
 - V stanju pripravljenosti  utripa.
3. Na TV-zaslону izberite <Yes (Da)>. Sistem Wireless Audio Portable se bo povezal s televizorjem.
 - Indikator  bo utripal in nato prenehal utripati.
 - Združevanje sistema Wireless Audio Portable prek Bluetootha je končano.
 - Če želite preklicati obstoječo povezavo in sistem Wireless Audio Portable povezati z drugim televizorjem, za 3 sekunde v načinu , pritisnite gumb .

- ▶ SoundShare podpirajo nekateri Samsungovi televizorji, izdelani po 2012. Pred začetkom preverite, ali vaš televizor podpira SoundShare.
- ▶ Optimalna razdalja združevanja je 1 m ali manj.



POSODOBITEV PROGRAMSKE OPREME

Samsung bo morda v prihodnosti nudil posodobitve za vdeleno programsko opremo sistema Wireless Audio Portable.

Če je na voljo nadgradnja, lahko vdeleno programsko opremo nadgradite tako, da v servisna (USB) vrata na vašem sistemu Wireless Audio Portable priključite pogon USB z nadgradnjo vdeleno programske opreme.

Za več informacij o prenosu datotek za nadgradnjo obiščite spletno stran Samsung.com.

Za nadgradnjo po prenosu vdeleno programske opreme sledite tem korakom:

1. Vključite izdelek.
2. Vstavite pogon USB s posodobitvijo vdeleno programske opreme v servisna (USB) vrata na zadnji strani izdelka.
3. Istočasno za 5 sekund pritisnite gumba  in . Postopek posodobitve se bo začel.
 - Med postopkom posodobitve bodo utripale vse LED-lučke.
4. Po koncu posodobitve bodo LED-lučke samodejno ugasnile.
 - Ne prekinite napajanja ali odstranite USB-pogona, dokler se posodobitev ne zaključi.
 - Izdelek se bo po koncu posodobitve vdeleno programske opreme samodejno izključil.
 - Ko je vdeleno programsko opremo posodobljena, se bodo nastavitve ponastavile na privzete (tovarniške) nastavitve. Priporočamo vam, da si nastavitve zapišete, da jih boste po posodobitvi lažje ponastavili.
 - Ko je LED-indikator baterije rdeč, izdelka ne posodobljajte. Sicer lahko pride do okvare izdelka.

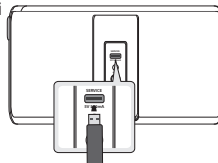

- ▶ Če ne uspete posodobiti vdeleno programske opreme, priporočamo, da formatirate USB-pogon v FAT16 in poskusite znova.
- ▶ Pri posodabljanju ne formatirajte pogona USB v obliki NTFS, ker ne sodi med podprte datotečne sisteme.
- ▶ Glede na proizvajalca USB morda ne bo podprt.

ODPRAVLJANJE TEŽAV

Preden se obrnete na servis, poskusite naslednje rešitve:

Naprava se ne vključi.

- Priključite napajalni kabel v vtičnico.
- Predvajalnik se ne vključi, če je baterija povsem prazna. Napolnite baterijo in ponovno vključite predvajalnik.
- Preverite, ali je baterija prazna.

Funkcija ne deluje, če pritisnem gumb.

- Izklopite napajalni kabel in ga ponovno vklopite.
- Preverite, ali se gumbi ujemajo s funkcijami, ki jih želite aktivirati.

Ni zvoka.

- Poskrbite, da bo enota ustrezno povezana.
- Preverite, ali je vključena funkcija za izklop zvoka.
- Preverite, ali je glasnost nastavljena na najnižjo stopnjo.

Napajanje enote je izključeno.

- Enota se samodejno izklopi v naslednjih primerih.
 - Če v 8 urah, odkar ste kabel povezali v načinu AUX, ni nobenega vnosa prek TIPKOVNICE.
 - Če je kabel AUX v načinu AUX izklopljen več kot 25 minut.
 - Če je način Bluetooth ali SoundShare izklopljen več kot 25 minut.
 - Ne izklopi se, ko se pametni telefon napaja.

V načinu AUX ni zvoka.

- Preverite napajanje zunanje naprave in ali se glasba predvaja ali ne.
- Zagotovite, da je izbran način AUX.
- Preverite, ali je zvočni kabel pravilno povezan.
- Povečajte glasnost izdelka/zunanje naprave.

Povezava SoundShare (združevanje televizorja) ni uspela.

- Preverite, ali vaš televizor podpira funkcijo SoundShare. (<http://www.samsung.com>)
- Preverite, ali ima vaš televizor najnovejšo vdelano programsko opremo.
- Ponastavite enoto.
- Če funkcija ne deluje, četudi je povezava vzpostavljena, se obrnite na Samsungov klicni center.

Sistem Wireless Audio Portable morda ne bo iskal drugih naprav ali se pravilno povezal v naslednjih primerih.

- Če je v bližini sistema Wireless Audio Portable močno električno polje.
- Če se več naprav Bluetooth hkrati združuje s sistemom Wireless Audio Portable.
- Če je naprava Bluetooth izklopljena, ni nameščena ali je pokvarjena.

DRUGE OPOMBE

O bateriji

- Če je baterija skoraj prazna, rdeči indikator začne utripati in se čez čas izključi.
- Če baterija ni dovolj napolnjena, se ob pritisku tega gumba izdelek ne bo vklopil. Namesto tega bo indikator baterije nekajkrat utripil rdeče in se nato izklužil.
- Med tem, ko indikator baterije utripa, drugi gumbi ne bodo delovali.
- Če je baterija povsem prazna, se bodo vse funkcije, nastavitve glasnosti in nastavitve nizkih tonov inicializirale.

O funkciji NFC

- Označevanja NFC za povezavo Bluetooth ni mogoče vzpostaviti med vklopjanjem in izklopjanjem.
- Označevanje NFC za povezavo Bluetooth med utripanjem indikatorja baterije ne bo delovalo.

O samodejni povezavi Bluetooth

- Pri preklopu na način Bluetooth ali ob zagonu v načinu Bluetooth se bo samodejno obnovila zadnja povezava Bluetooth, če je na voljo. Poskus samodejne vzpostavitve povezave Bluetooth se bo po 1 minuti prekinil.
- Med poskusom samodejne vzpostavitve povezave je lahko povezava z drugo napravo Bluetooth omejena. Za povezavo z drugo napravo Bluetooth preklopite način Bluetooth v izdelku na način za združevanje. (Glejte stran 3.)

TEHNIČNI PODATKI

Ime modela : DA-F60/DA-F61

Mere (Š x G x V) : 225 x 46,5 x 131 mm

Teža : 1,1 kg

Območje obratovne temperature : +5°C~+35°C

Območje obratovne vlažnosti : od 10 % do 75 %

- Podjetje Samsung Electronics Co., Ltd. si pridržuje pravico do spremembe tehničnih podatkov brez vnaprejšnjega obvestila.
- Podatki o teži in velikosti so približni.
- Podatki o napajanju in porabi energije so na nalepki na izdelku. Odprite pokrov na hrbtni strani in preverite oznako.

Avtorske pravice

©2013 Samsung Electronics Co., Ltd.

Vse pravice pridržane. Tega priročnika ali katerega koli njegovega dela ni dovoljeno razmnoževati ali kopirati brez vnaprejšnjega pisnega dovoljenja podjetja Samsung Electronics Co., Ltd.



Podjetje Samsung Electronics izjavlja, da je ta [Wireless Audio Portable] v skladu z bistvenimi zahtevami in drugimi pomembnimi določili Direktive 1999/5/ES. Uradno izjavo o skladnosti lahko najdete na <http://www.samsung.com>. Pojdite na 'Support' (Podpora) > 'Search Product Support' (Poišči podporo za izdelek) in vnesite ime modela. To opremo je dovoljeno upravljati v vseh državah EU.

ΤΙ ΠΕΡΙΛΑΜΒΑΝΕΤΑΙ ΣΤΗ ΣΥΣΚΕΥΑΣΙΑ

Βεβαιωθείτε ότι παρέχονται τα πρόσθετα εξαρτήματα που εμφανίζονται παρακάτω. Η όψη των πρόσθετων εξαρτημάτων ενδέχεται να διαφέρει λίγο από τις εικόνες.



Τροφοδοτικό

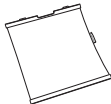

Υφασμάτινο κάλυμμα



Εγχειρίδιο χρήσης

Χρήση του υφασμάτινου καλύμματος

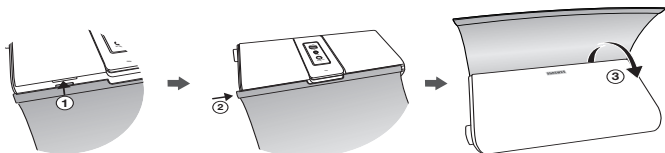

Τυλίξτε το κάλυμμα γύρω από το προϊόν. Το κάλυμμα θα συγκρατείται στη θέση του από μαγνήτες.

TO WIRELESS AUDIO PORTABLE ΣΑΣ

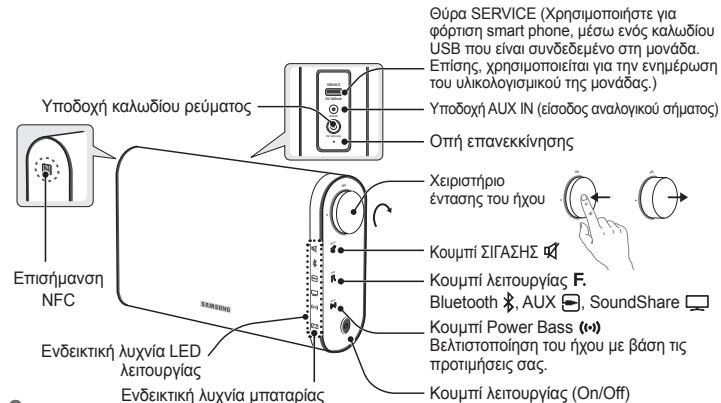

- ▶ Όταν φορτίζετε smart phone μέσω USB, η μπαταρία ενδέχεται να αποφορτιστεί πιο γρήγορα.
- Η φόρτιση ενός smart phone μέσω της θύρας Service (USB) διαρκεί περισσότερο από τη φόρτιση της μονάδας χρησιμοποιώντας τον προσαρμογέα. Η φόρτιση είναι δυνατή μόνο όταν αυτό το προϊόν είναι ενεργοποιημένο.

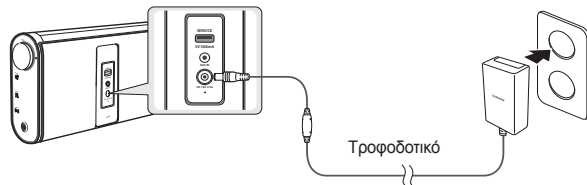

Φόρτιση της μπαταρίας

Η ενδεικτική λυχνία κατάστασης της μπαταρίας είναι συνθώς σβηστή, ώστε να εξοικονομείται ενέργεια της μπαταρίας. Για να ελέγξετε το επίπεδο της φόρτισης, πατήστε παρατεταμένα το κουμπί λειτουργίας επί 5 δευτερόλεπτα. Το προϊόν αυτό μπορεί να εκτελεί αναπαραγωγή επί 12 ώρες συνεχώς, με μία φόρτιση. Για πλήρη φόρτιση, σας συνιστούμε να φορτίζετε την μπαταρία επί περίπου 3 ώρες.



ΣΒΗΣΤΗ	Πλήρης φόρτιση
Πράσινο	60% έως 99% της πλήρους φόρτισης
Κίτρινο	30% έως 60% της πλήρους φόρτισης
Κόκκινο	30% ή λιγότερο
Αναβόσβινει κόκκινη	Απαιτείται φόρτιση

Στήριγμα

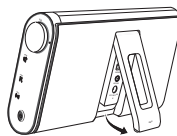

Μη τραβάτε το στήριγμα με υπερβολική δύναμη. Μπορεί να του προκαλέσετε βλάβη.

Επανεκκίνηση του προϊόντος σας



Εάν συμβεί κάποιο σφάλμα κατά τη διάρκεια της λειτουργίας αυτού του προϊόντος και δεν λειτουργεί σωστά, πατήστε την οπή επανεκκίνησης με τη μύτη ενός μολυβιού ή κάποιου παρόμοιου αντικείμενου επί 2 δευτερόλεπτα.

- ▶ Σας συνιστούμε να φορτίζετε την μπαταρία επί 3 ώρες.
- ▶ Φορτίζετε και φυλάτε την μπαταρία σε θερμοκρασία 5 °C ~ 35 °C.
- ▶ Μη φορτίζετε την μπαταρία επί περισσότερες από 12 ώρες και μην αφήνετε την μπαταρία πλήρως αποφορτισμένη για παρατεταμένο χρονικό διάστημα. Κάτι τέτοιο ενδέχεται να περιορίσει τη διάρκεια ζωής της μπαταρίας.
- ▶ Ανάλογα με τον τρόπο που χρησιμοποιείτε τη συσκευή αναπαραγωγής σας, ο πραγματικός χρόνος ζωής της μπαταρίας ενδέχεται να ποικίλλει και να είναι βραχύτερος από τις προδιαγραφές.

ΧΡΗΣΗ ΤΗΣ ΛΕΙΤΟΥΡΓΙΑΣ NFC

Συνδέστε τη συσκευή σας που είναι συμβατή με NFC μέσω Bluetooth στο Wireless Audio Portable, χρησιμοποιώντας αυτή την απλή διαδικασία ρύθμισης και αναπαράγεται μουσική στη συσκευή μέσω του συστήματος Wireless Audio Portable.

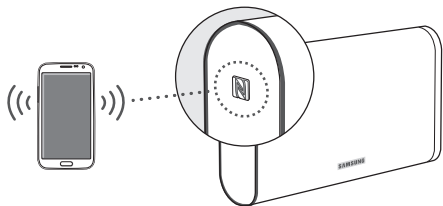

1. Ενεργοποιήστε τη λειτουργία NFC στη συσκευή και βεβαιωθείτε ότι η λειτουργία κλειδώματος της οθόνης στη συσκευή είναι απενεργοποιημένη. Η λειτουργία NFC της συσκευής δεν θα λειτουργεί εάν το κλειδί της οθόνης είναι ενεργοποιημένο.
2. Ακουμπήστε ελαφρά το επάνω μέρος του αριστερού πάνελ του συστήματος Wireless Audio Portable με τη συσκευή που υποστηρίζει NFC.
 - Εάν το σύστημα Wireless Audio Portable είναι απενεργοποιημένο, θα ενεργοποιηθεί αυτόματα.
3. Εμφανίζεται ένα αναδυόμενο παράθυρο που ρωτά εάν πρέπει να προχωρήσει στη σύνδεση Bluetooth. Επιλέξτε **<Yes (Ναι)>**.
 - Όταν ολοκληρωθεί η σύνδεση, εμφανίζεται ένα μήνυμα που ενημερώνει ότι έχει γίνει 'connected' (σύνδεση).
4. Για να αποσυνδέσετε τη συσκευή NFC, ακουμπήστε και πάλι τη συσκευή στο αριστερό πάνελ του συστήματος Wireless Audio Portable. Για να συνδέσετε άλλη συσκευή NFC ενόσω η πρώτη συσκευή παραμένει συνδεδεμένη, ακουμπήστε εκείνη τη συσκευή στο αριστερό πάνελ του συστήματος Wireless Audio Portable. Το σύστημα Wireless Audio Portable θα αποσυνδέσει την πρώτη συσκευή και θα συνδεθεί στη δεύτερη συσκευή.

- ▶ Η λειτουργία NFC είναι ενσωματωμένη σε συσκευές Android που χρησιμοποιούν λειτουργικό σύστημα AndroidOS 4.1 Jellybean ή μεταγενέστερο.
 - Εάν η συσκευή σας χρησιμοποιεί λειτουργικό σύστημα AndroidOS έκδοσης προγενέστερης από το AndroidOS 4.1 Jellybean, θα πρέπει να κάνετε λήψη της εφαρμογής "Samsung NFC Connection" από το ηλεκτρονικό κατάστημα Androidmarket για να χρησιμοποιήσετε τη λειτουργία NFC.
- ▶ Η θέση της κεραίας NFC διαφέρει μεταξύ των συσκευών. Ελέγξτε πού είναι τοποθετημένη η κεραία NFC πριν από τη σύνδεση.
- ▶ Εάν η συσκευή σας καλύπτεται από περιβλημάμεγανλο πάχους, ενδέχεται να μην επιτευχθεί η σύνδεση.
- ▶ Το σήμα «N» είναι εμπορικό σήμα ή σήμα κατατεθέν της NFC Forum, Inc. στις Ηνωμένες Πολιτείες και σε άλλες χώρες.

ΧΡΗΣΗ ΤΗΣ ΛΕΙΤΟΥΡΓΙΑΣ BLUETOOTH



Μπορείτε να συνδέσετε το Wireless Audio Portable σε συσκευές που διαθέτουν Bluetooth και να απολαμβάνετε μουσική με στερεοφωνικό ήχο υψηλής ποιότητας, χωρίς κανένα καλώδιο! Η τεχνολογία Bluetooth επιτρέπει σε συσκευές που είναι συμβατές με Bluetooth να αλληλοσυνδέονται εύκολα μεταξύ τους, χρησιμοποιώντας μια ασύρματη σύνδεση μικρής εμβέλειας.

- Μια συσκευή Bluetooth ενδέχεται να προκαλέσει θόρυβο ή δυσλειτουργία, ανάλογα με τη χρήση της, όταν:
 - Κάποιο μέρος του σώματός σας έρχεται σε επαφή με το σύστημα λήψης/μετάδοσης της συσκευής Bluetooth ή του συστήματος Wireless Audio Portable.
 - Υποβάλλεται σε ηλεκτρικές διακυμάνσεις επειδή εμποδίζεται από ένα τοίχο, μια γωνία ή ένα μεσότοιχο γραφείου.
 - Εκτίθεται σε ηλεκτρικές παρεμβολές από συσκευές που χρησιμοποιούν την ίδια ζώνη συχνότητας, συμπεριλαμβανομένου ιστρικού εξοπλισμού, φούρνων μικροκυμάτων και ασύρματων δικτύων LAN.
- Πραγματοποιήστε ζεύξη του συστήματος Wireless Audio Portable με τη συσκευή Bluetooth διατηρώντας τα σε κοντινή απόσταση.
- Όσο μεγαλύτερη είναι η απόσταση ανάμεσα στο σύστημα Wireless Audio Portable και τη συσκευή Bluetooth, τόσο χειρότερη είναι η ποιότητα της σύνδεσης. Αν η απόσταση υπερβεί την εμβέλεια της λειτουργίας Bluetooth, η σύνδεση διακόπτεται.
- Η σύνδεση Bluetooth λειτουργεί μόνο όταν η συσκευή Bluetooth βρίσκεται κοντά στη μονάδα. Η σύνδεση διακόπτεται αυτόματα αν η συσκευή Bluetooth βρεθεί εκτός εμβέλειας. Ακόμα και εντός εμβέλειας, η ποιότητα του ήχου ενδέχεται να μειωθεί από εμπόδια, όπως τοίχοι ή πόρτες.
- Αυτή η ασύρματη συσκευή ενδέχεται να προκαλέσει ηλεκτρικές παρεμβολές κατά τη λειτουργία της.

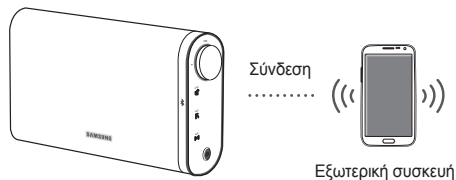
Σύνδεση του Wireless Audio Portable με συσκευή Bluetooth



aptX®
Η τεχνολογία aptX επιτρέπει την αναπαραγωγή στερεοφωνικού ήχου Bluetooth υψηλής ποιότητας, παρέχοντας ήχο ποιότητας ενσύμματης σύνδεσης μέσω ασύμματης σύνδεσης.

1. Πατήστε το κουμπί  στο σύστημα Wireless Audio Portable για να επιλέξετε τη λειτουργία Bluetooth.
2. Πατήστε το κουμπί  επί 3 δευτερόλεπτα στη λειτουργία Bluetooth.
3. Η ενδεικτική λυχνία Bluetooth αναβοσβήνει με γρήγορο ρυθμό και το προϊόν μεταβαίνει στη λειτουργία ζεύξης.
4. Εκτελέστε σάρωση ή αναζήτηση για το σύστημα Wireless Audio Portable στη συσκευή Bluetooth σας.
5. Από τη λίστα των στοιχείων που εντοπίζει η συσκευή Bluetooth, επιλέξτε "**[Samsung] W_Audio**".
 - Εάν η συσκευή Bluetooth δεν κατορθώσει να πραγματοποιήσει ζεύξη με το σύστημα Wireless Audio Portable, επαναλάβετε τα βήματα 2, 3 και 4.
6. Αναπαράγετε μουσική στη συνδεδεμένη συσκευή.

- ▶ Στον τρόπο λειτουργίας σύνδεσης Bluetooth, η σύνδεση Bluetooth διακόπτεται αν η απόσταση ανάμεσα στο σύστημα Wireless Audio Portable και τη συσκευή Bluetooth υπερβεί τα 5 μέτρα.

- ▶ Ενδέχεται να σας ζητηθεί να εισάγετε έναν κωδικό (πρόσβασης) PIN όταν συνδέετε τη συσκευή Bluetooth με το Wireless Audio Portable. Αν εμφανιστεί το παράθυρο εισαγωγής κωδικού PIN, εισάγετε τον κωδικό <0000>.
- ▶ Το σύστημα Wireless Audio Portable υποστηρίζει δεδομένα SBC (44,1 kHz, 48 kHz).
- ▶ Δεν υποστηρίζεται η δυνατότητα AVRCP.
- ▶ Συνδεθείτε μόνο με συσκευές Bluetooth που υποστηρίζουν τη λειτουργία A2DP (AV).
- ▶ Δεν μπορείτε να συνδεθείτε με μια συσκευή Bluetooth που υποστηρίζει μόνο τη λειτουργία HF (Hands-Free).
- ▶ Μπορεί να πραγματοποιηθεί ζεύξη μόνο με μία συσκευή Bluetooth κάθε φορά.

ΣΥΝΔΕΣΗ ΣΥΣΚΕΥΗΣ ΗΧΟΥ ΜΕΣΩ ΤΗΣ ΥΠΟΔΟΧΗΣ AUX IN

Αυτή η ενότητα εξηγεί τον τρόπο σύνδεσης της μονάδας σε μια συσκευή ήχου.

Αυτή η μονάδα απαιτεί μία υποδοχή αναλογικού σήματος ήχου για τη σύνδεση σε μια συσκευή ήχου.

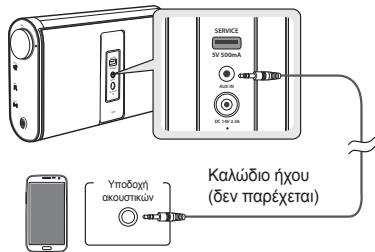

Εξωτερική συσκευή

Πατήστε το κουμπί για να επιλέξετε τρόπο λειτουργίας AUX.

- ▶ Προτού μετακινήσετε ή εγκαταστήσετε αυτό το προϊόν, φροντίστε να το απενεργοποιήσετε και να αποσυνδέσετε το καλώδιο ρεύματος.

ΧΡΗΣΗ ΤΗΣ ΛΕΙΤΟΥΡΓΙΑΣ SOUNDSHARE

Αυτή η ενότητα εξηγεί τον τρόπο σύνδεσης του συστήματος Wireless Audio Portable με τηλεοράσεις SAMSUNG που είναι συμβατές με Bluetooth.



1. Ενεργοποιήστε την τηλεόραση Samsung και το σύστημα Wireless Audio Portable.
 - Ορίστε τη ρύθμιση 'Add New Device' (Προσθήκη νέας συσκευής) στο 'On' (Ενεργοποίηση) στο μενού 'SoundShare Settings' (Ρύθμιση του SoundShare) της τηλεόρασης. (Ανατρέξτε στο εγχειρίδιο της τηλεόρασης για λεπτομέρειες).
2. Πατήστε το κουμπί για να αλλάξετε τη λειτουργία του Wireless Audio Portable σε . Εμφανίζεται ένα μήνυμα που ρωτά εάν θα πρέπει να προχωρήσετε στη ζεύξη Bluetooth.
 - Το αναβοσβήνει στη λειτουργία αναμονής.
3. Επιλέξτε <Yes (Ναι)> στην οθόνη της τηλεόρασης. Το σύστημα Wireless Audio Portable πραγματοποιεί ζεύξη με την τηλεόραση.
 - Η ενδεικτική λυχνία αναβοσβήνει και, στη συνέχεια, σταματά να αναβοσβήνει.
 - Η ζεύξη με το σύστημα Wireless Audio Portable μέσω Bluetooth έχει ολοκληρωθεί.
 - Αν θέλετε να ακυρώσετε μια υφιστάμενη ζεύξη για να πραγματοποιήσετε ζεύξη του συστήματος Wireless Audio Portable με άλλη τηλεόραση, πατήστε το κουμπί επί 3 δευτερόλεπτα, με τη μονάδα στον τρόπο λειτουργίας .

- ▶ Το σύστημα SoundShare υποστηρίζεται από ορισμένα μοντέλα τηλεοράσεων της Samsung που κυκλοφόρησαν μετά το 2012. Προτού ξεκινήσετε, ελέγξτε εάν η τηλεόρασή σας υποστηρίζει το SoundShare.
- ▶ Η βέλτιστη απόσταση για ζεύξη είναι 1 m ή λιγότερο.

ΑΝΑΒΑΘΜΙΣΗ ΛΟΓΙΣΜΙΚΟΥ

Η Samsung ενδέχεται να διαθέσει αναβαθμίσεις για το υλικολογισμικό του συστήματος Wireless Audio Portable στο μέλλον. Εάν υπάρχει διαθέσιμη κάποια αναβάθμιση, μπορείτε να αναβαθμίσετε το υλικολογισμικό συνδέοντας μια μονάδα USB, στην οποία υπάρχει αποθηκευμένη η αναβάθμιση του υλικολογισμικού, στη θύρα Service (USB) στο σύστημα Wireless Audio Portable που διαθέτετε. Επισκεφθείτε την ηλεκτρονική διεύθυνση Samsung.com για να λάβετε πληροφορίες σχετικά με τη λήψη αρχείων αναβάθμισης.

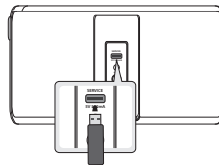

Για να πραγματοποιήσετε την αναβάθμιση αφού ολοκληρώσετε τη λήψη του υλικολογισμικού, ακολουθήστε τα εξής βήματα:

1. Ενεργοποιήστε το προϊόν.
2. Τοποθετήστε μια μονάδα USB που περιέχει την αναβάθμιση υλικολογισμικού στη θύρα Service (USB) που υπάρχει στο πίσω μέρος του προϊόντος.
3. Πατήστε τα κουμπιά και συγχρόνως, επί 5 δευτερόλεπτα. Εκκινείται η διαδικασία αναβάθμισης.
 - Όλες οι ενδεικτικές λυχνίες LED θα αναβοσβήνουν κατά τη διάρκεια της διαδικασίας ενημέρωσης.
4. Οι ενδεικτικές λυχνίες LED θα απενεργοποιηθούν αυτόματα, αφού ολοκληρωθεί η διαδικασία ενημέρωσης.
 - Μην αποσυνδέετε το καλώδιο ρεύματος και μην αφαιρείτε τη μονάδα USB κατά την εγκατάσταση αναβαθμίσεων.
 - Το προϊόν απενεργοποιείται αυτόματα, αφού ολοκληρωθεί η αναβάθμιση του υλικολογισμικού.
 - Όταν πραγματοποιείται αναβάθμιση του υλικολογισμικού, οι ρυθμίσεις που έχετε κάνει επανέρχονται στις προεπιλεγμένες (εργοστασιακές) τιμές τους. Συστοιύμε να καταγράψετε τις ρυθμίσεις σας, ώστε να μπορείτε να τις επαναφέρετε εύκολα μετά την αναβάθμιση.
 - Όταν η ενδεικτική λυχνία LED μπαταρίας ανάβει με κόκκινο χρώμα, μην ενημερώνετε το προϊόν. Διαφορετικά, μπορεί να προκληθεί δυσλειτουργία του προϊόντος.

- ▶ Αν αποτύχει η αναβάθμιση του υλικολογισμικού, συνιστούμε να διαμορφώσετε τη μονάδα USB στη μορφή FAT 16 για να προσπαθήσετε ξανά.
- ▶ Για να πραγματοποιήσετε αναβάθμιση, μην εκτελείτε διαμόρφωση της μονάδας USB σε μορφή NTFS, επειδή δεν πρόκειται για υποστηρίξιμο σύστημα αρχείων.
- ▶ Η μονάδα USB ενδέχεται να μην υποστηρίζεται, ανάλογα με τον κατασκευαστή.

ΑΝΤΙΜΕΤΩΠΙΣΗ ΠΡΟΒΛΗΜΑΤΩΝ

Προτού στείλετε το προϊόν για σέρβις, δοκιμάστε τις ακόλουθες λύσεις:

Η μονάδα δεν ενεργοποιείται.

- Συνδέστε το φως ρεύματος στην πρίζα.
- Η συσκευή αναπαραγωγής σας δεν ενεργοποιείται, εάν η μπαταρία έχει εξαντληθεί πλήρως. Επαναφορτίστε την μπαταρία και ενεργοποιήστε και πάλι τη συσκευή αναπαραγωγής.
- Ελέγξτε εάν έχει αποφορτιστεί η μπαταρία.

Κάποια λειτουργία δεν εκτελείται όταν πατιέται το κουμπί της.

- Αποσυνδέστε το φως ρεύματος και συνδέστε το ξανά.
- Ελέγξτε εάν τα κουμπιά αντιστοιχούν στις λειτουργίες που θέλετε να ενεργοποιήσετε.

Δεν ακούγεται ήχος.

- Βεβαιωθείτε ότι η μονάδα είναι σωστά συνδεδεμένη.
- Ελέγξτε εάν είναι ενεργοποιημένη η λειτουργία σίγασης.
- Ελέγξτε εάν η ένταση του ήχου έχει οριστεί στην ελάχιστη ρύθμιση.

Η μονάδα είναι απενεργοποιημένη.

- Η μονάδα απενεργοποιείται αυτόματα στις παρακάτω καταστάσεις:
 - Αν δεν πατηθεί κανένα πλήκτρο για 8 ώρες όταν είναι συνδεδεμένο ένα καλώδιο σε τρόπο λειτουργίας AUX.
 - Αν το καλώδιο AUX σε λειτουργία AUX έχει αποσυνδεθεί για 25 λεπτά.
 - Αν η σύνδεση με αυτή τη μονάδα σε τρόπο λειτουργίας Bluetooth ή SoundShare έχει διακοπεί για 25 λεπτά.
 - Δεν απενεργοποιείται όταν φορτίζει το smart phone.

Δεν ακούγεται ήχος στη λειτουργία AUX.

- Βεβαιωθείτε ότι η εξωτερική συσκευή τροφοδοτείται από ρεύμα και εάν η μουσική αναπαράγεται ή όχι.
- Βεβαιωθείτε ότι έχει επιλεγεί η λειτουργία AUX.
- Βεβαιωθείτε ότι το καλώδιο του ήχου είναι συνδεδεμένο σωστά.
- Αυξήστε την ένταση του ήχου του προϊόντος/ της εξωτερικής συσκευής.

Η λειτουργία SoundShare απέτυχε.

- Ελέγξτε εάν η τηλεόρασή σας υποστηρίζει SoundShare. (<http://www.samsung.com>)
- Ελέγξτε εάν η τηλεόρασή σας έχει εγκατεστημένο το πιο πρόσφατο υλικολογισμικό.
- Επανεκκινήστε τη μονάδα.
- Εάν η λειτουργία αυτή δεν λειτουργεί ακόμα κι όταν ολοκληρωθεί η σύνδεση, επικοινωνήστε με το κέντρο κλήσεων της Samsung.

Το σύστημα Wireless Audio Portable ενδέχεται να μην εκτελεί αναζήτηση ή να μην συνδέεται σωστά στις παρακάτω περιπτώσεις.

- Εάν υπάρχει ισχυρό ηλεκτρικό πεδίο γύρω από το σύστημα Wireless Audio Portable.
- Εάν πραγματοποιηθεί ταυτόχρονα ζεύξη πολλαπλών συσκευών Bluetooth με το σύστημα Wireless Audio Portable.
- Αν η συσκευή Bluetooth είναι απενεργοποιημένη, δεν βρίσκεται στην κατάλληλη θέση ή δυσλειτουργεί.

ΆΛΛΕΣ ΣΗΜΕΙΩΣΕΙΣ

Πληροφορίες για την μπαταρία

- Αν η μπαταρία κοντεύει να αποφορτιστεί, η κόκκινη ενδεικτική λυχνία αρχίζει να αναβοσβήνει και τελικά σβήνει.
- Αν η φόρτιση της μπαταρίας είναι ανεπαρκής, το προϊόν δεν ενεργοποιείται με το πάτημα του κουμπιού λειτουργίας. Αντί για αυτό, η ενδεικτική λυχνία μπαταρίας αναβοσβήνει λίγες φορές με κόκκινο χρώμα και σβήνει.
- Όταν αναβοσβήνει η ενδεικτική λυχνία μπαταρίας, δεν λειτουργεί κανένα άλλο κουμπί.
- Αν η μπαταρία αποφορτιστεί πλήρως, αρχικοποιούνται όλες οι ρυθμίσεις λειτουργιών, έντασης ήχου και μπάσων.

Πληροφορίες για τη λειτουργία NFC

- Η επίστρωση NFC για σύνδεση Bluetooth δεν μπορεί να πραγματοποιηθεί κατά την ενεργοποίηση και την απενεργοποίηση του προϊόντος.
- Η επίστρωση NFC για σύνδεση Bluetooth δεν λειτουργεί όταν αναβοσβήνει η ενδεικτική λυχνία μπαταρίας.

Πληροφορίες για την αυτόματη σύνδεση Bluetooth

- Όταν μεταβαίνετε στον τρόπο λειτουργίας Bluetooth ή ενεργοποιείτε το προϊόν σε τρόπο λειτουργίας Bluetooth, αποκαθίσταται αυτόματα η τελευταία σύνδεση Bluetooth, αν είναι διαθέσιμη. Η απόπειρα αυτόματης σύνδεσης Bluetooth ματαιώνεται μετά από 1 λεπτό.
- Κατά τη διάρκεια της απόπειρας αυτόματης σύνδεσης, μπορεί να περιοριστεί η σύνδεση σε άλλες συσκευές Bluetooth. Για να συνδεθείτε με διαφορετική συσκευή Bluetooth, ρυθμίστε τον τρόπο λειτουργίας Bluetooth του προϊόντος σε λειτουργία ζεύξης. (Ανατρέξτε στη σελίδα 3.)

ΠΡΟΔΙΑΓΡΑΦΕΣ

Όνομα μοντέλου : DA-F60/DA-F61

Βάρος : 1,1 kg

Διαστάσεις (Π x Β x Υ) : 225 x 46,5 x 131 mm

Εύρος θερμοκρασίας λειτουργίας : +5°C~+35°C

Εύρος υγρασίας λειτουργίας : 10 % to 75 %

- Η εταιρεία Samsung Electronics Co., Ltd επιφυλάσσει του δικαιώματος να τροποποιεί τις προδιαγραφές χωρίς προειδοποίηση.
- Οι τιμές βάρους και διαστάσεων είναι κατά προσέγγιση.
- Για πληροφορίες σχετικά με την τροφοδοσία και την κατανάλωση ρεύματος, ανατρέξτε στην επικέτα που είναι επικολλημένη στο προϊόν. Ανοίξτε το πίσω κάλυμμα για να ελέγξετε την ετικέτα.

Πνευματικά δικαιώματα

©2013 Samsung Electronics Co.,Ltd.

Με την επιφύλαξη παντός δικαιώματος. Δεν επιτρέπεται η αναπαραγωγή ή αντιγραφή μέρους ή ολόκληρου του παρόντος εγχειριδίου χρήσης, χωρίς πρότερη γραπτή άδεια από τη Samsung Electronics Co.,Ltd.



Δια της παρούσης, η Samsung Electronics δηλώνει ότι αυτό το σύστημα [Wireless Audio Portable] συμμορφώνεται με τις βασικές απαιτήσεις και τις λοιπές σχετικές διατάξεις της Οδηγίας 1999/5/ΕΚ. Μπορείτε να βρείτε την επίσημη Δήλωση συμμόρφωσης στη διαδικτυακή τοποθεσία <http://www.samsung.com>, μεταβαίνοντας στο "Υποστήριξη > Αναζήτηση υποστήριξης προϊόντος" και εισάγοντας το όνομα μοντέλου. Αυτός ο εξοπλισμός μπορεί να χρησιμοποιηθεί σε όλες τις χώρες της Ε.Ε.

ACCESORII INCLUSE

În continuare sunt enumerate accesoriile incluse. Aspectul accesoriilor ar putea să difere față de reprezentarea din imagini.

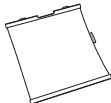

Adaptor de alimentare

Husă din material textil

Manualul utilizatorului

Utilizarea husei din material textil

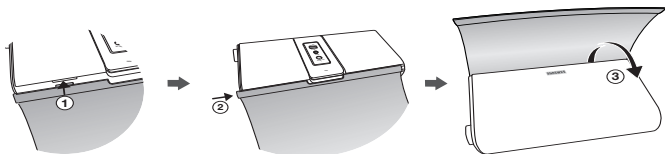

Acoperiți aparatul cu husa. Capacul este fixat cu magneți.

SISTEMUL WIRELESS AUDIO PORTABLE

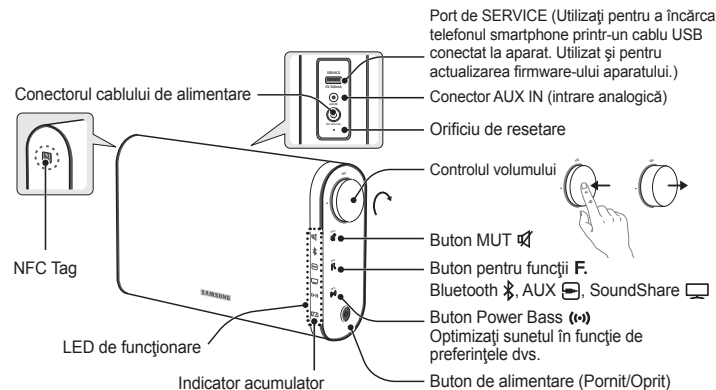

- ▶ Când încărcați telefonul smartphone prin USB, acumulatorul se poate descărca mai repede.
- Încărcarea unui telefon smartphone utilizând portul de Service (USB) durează mai mult decât încărcarea prin adaptor. Permite încărcarea numai când aparatul este pornit.

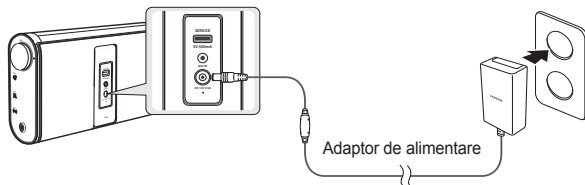

Încărcarea acumulatorului

Indicatorul de stare al acumulatorului este de obicei oprit, pentru economisirea energiei. Pentru a verifica nivelul de încărcare, mențineți apăsat timp de 5 secunde butonul de alimentare. Acest aparat permite redarea continuă timp de 12 ore după încărcare. Recomandăm încărcarea acumulatorului timp de 3 ore pentru încărcare completă.



OPRIT Încărcat complet

Verde Încărcat între 60% și 99%

Galben Încărcat între 30% și 60%

Roșu Încărcat sub 30%

Roșu clipește Necesită încărcare

Support

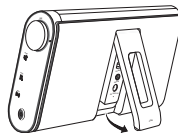

Nu trageți suportul cu forță excesivă. Există risc de deteriorare.

- ▶ Recomandăm să încărcați acumulatorul timp de 3 ore.
- ▶ Încărcați și depozitați acumulatorul la temperaturi cuprinse între 5° C și 35° C.
- ▶ Nu încărcați acumulatorul mai mult de 12 ore și nici nu îl păstrați descărcat pentru o perioadă mai mare de timp. Durata de viață a acumulatorului poate avea de suferit.
- ▶ În funcție de modul de utilizare a playerului, durata de viață a acumulatorului poate varia și poate fi mai redusă decât durata specificată.

Resetarea aparatului

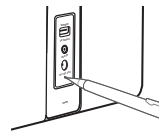

Dacă la utilizarea aparatului survin erori și acesta nu funcționează corect, introduceți un obiect ascuțit și mențineți apăsat butonul de resetare timp de 2 de secunde.

UTILIZAREA FUNCȚIEI NFC

Conectați dispozitivul compatibil NFC prin Bluetooth la sistemul Wireless Audio Portable utilizând această procedură simplă de configurare și redați muzică de pe dispozitiv prin Wireless Audio Portable.

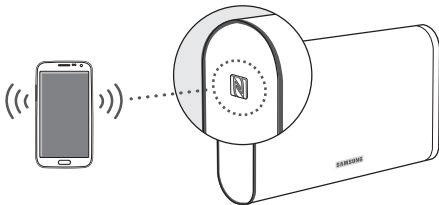

1. Activați funcția NFC pe dispozitiv și asigurați-vă că funcția de blocare a ecranului de pe dispozitiv este dezactivată. Funcția NFC a dispozitivului nu va fi activă dacă ecranul este blocat.
2. Atingeți ușor partea de sus a panoului din stânga al sistemului Wireless Audio Portable cu dispozitivul NFC.
 - Dacă sistemul Wireless Audio Portable este oprit, acesta va fi pornit automat.
3. Va apărea o fereastră pop-up prin care sunteți întrebat dacă doriți să continuați cu conectarea prin Bluetooth. Selectați <Yes (Da)>.
 - La finalizarea conexiunii, va apărea mesajul 'connected' (conectat).
4. Pentru a deconecta dispozitivul o NFC, atingeți din nou dispozitivul de panoul din partea stângă a sistemului Wireless Audio Portable. Pentru a conecta alt dispozitiv NFC când este conectat deja un dispozitiv, atingeți celălalt dispozitiv de panoul din stânga al sistemului Wireless Audio Portable. Sistemul Wireless Audio Portable va deconecta primul dispozitiv și se va conecta la cel de-al doilea.

- ▶ Funcția NFC este integrată pe dispozitive Android pe care rulează Android OS 4.1 Jellybean sau o versiune ulterioară.
 - Dacă un dispozitiv dvs. rulează o versiune Android anterioară versiunii Android OS 4.1 Jellybean, pentru a utiliza funcția NFC, trebuie să descărcați aplicația 'Samsung NFC Connection' de pe Android Market.
- ▶ Poziția antenei NFC diferă între dispozitive. Verificați locația antenei NFC înainte de conectare.
- ▶ Dacă dispozitivul este acoperit cu o husă groasă, este posibil să nu se poată realiza conexiunea.
- ▶ N-Mark este marcă comercială sau marcă comercială înregistrată a NFC Forum, Inc. în Statele Unite ale Americii și în alte țări.

UTILIZAREA FUNCȚIEI BLUETOOTH

Puteți conecta sistemul Wireless Audio Portable la dispozitiv Bluetooth pentru a vă bucura de muzică stereo de înaltă calitate, fără cabluri!

- Tehnologia Bluetooth permite dispozitivelor compatibile Bluetooth să se interconecteze cu ușurință între ele, prin utilizarea unei conexiuni wireless cu rază de acțiune mică.
- Un dispozitiv Bluetooth poate cauza zgomote sau defecțiuni de funcționare când:
 - O parte a corpului se află în contact cu sistemul de transmisie/recepție al dispozitivului Bluetooth sau al sistemului Wireless Audio Portable.
 - Este supus la variații electrice din cauza diverselor obstacole – pereți, colțuri sau elemente de partiționare a birourilor.
 - Este supus la interferențe electrice din partea unor dispozitive care funcționează pe aceeași frecvență – inclusiv echipamente medicale, cuptoare cu microunde și rețele wireless LAN.
 - Împerecheați sistemul Wireless Audio Portable cu dispozitivul Bluetooth, cu cele două dispozitive în poziție apropiată.
 - Cu cât distanța dintre sistemul Wireless Audio Portable și dispozitivul Bluetooth este mai mare, cu atât calitatea sunetului devine mai slabă. Dacă distanța este mai mare decât raza de operare Bluetooth, conexiunea se va întrerupe.
 - Conexiunea prin Bluetooth funcționează doar atunci când dispozitivul se află în apropierea sistemului. Conexiunea va fi întreruptă automat, dacă distanța dintre dispozitive este mai mare decât raza de recepție. Chiar și în interiorul acestei raze de recepție, calitatea sunetului poate fi deteriorată de diverse obstacole – cum ar fi ușiile sau pereții.
 - Acest dispozitiv wireless poate cauza interferențe electrice în timpul funcționării.

Pentru a conecta sistemul Wireless Audio Portable la un dispozitiv Bluetooth

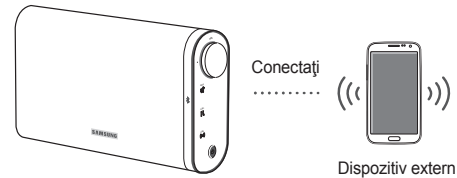

aptX®
aptX oferă semnal audio stereo prin Bluetooth de înaltă calitate și asigură o calitate a semnalului wireless similară cu ce transmisă prin fir.

1. Apăsați butonul al sistemului Wireless Audio Portable pentru a selecta funcția Bluetooth.
2. Mențineți apăsat butonul timp de 3 secunde în modul Bluetooth.
3. Indicatorul Bluetooth clipește rapid și aparatul trece în modul de împerechere.
4. Căutați sistemul Wireless Audio Portable pe dispozitivul Bluetooth.
5. Selectați "[Samsung] W_Audio" din lista de articole găsite de dispozitivul Bluetooth.
 - Dacă dispozitivul Bluetooth nu realizează împerecherea cu sistemul Wireless Audio Portable, repetați pașii 2, 3 și 4.
6. Redați muzică pe dispozitivul conectat.

- ▶ În modul de conectare Bluetooth, conexiunea Bluetooth se va întrerupe dacă distanța dintre sistemul Wireless Audio Portable și dispozitivul Bluetooth depășește 5m.

- ▶ La conectarea unui dispozitiv Bluetooth la sistemul Wireless Audio Portable este posibil să vi se solicite un cod PIN (parolă). Dacă apare fereastra de introducere a codului PIN, introduceți <0000>.
- ▶ Sistemul Wireless Audio Portable acceptă date SBC (44.1kHz, 48kHz).
- ▶ Funcția AVRCP nu este acceptată.
- ▶ Conectați numai la dispozitive Bluetooth care acceptă funcția A2DP (AV).
- ▶ Nu puteți realiza conectarea la un dispozitiv Bluetooth care acceptă numai funcția HF (Hands Free).
- ▶ Nu puteți împerechea mai multe dispozitive Bluetooth simultan.

CONECTAREA UNUI DISPOZITIV AUDIO FOLOSIND INTRAREA AUX IN

Această secțiune explică modul de conectare a unității la un dispozitiv audio.

Această unitate necesită o mufă audio analogică pentru conectarea la un dispozitiv audio.

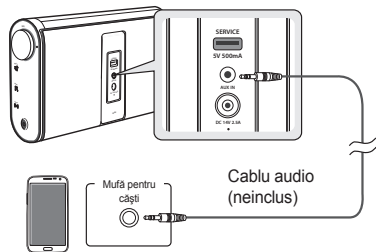

Dispozitiv extern

Apăsați butonul  pentru a selecta funcția AUX.

- ▶ Înainte de mutarea sau instalarea produsului, asigurați-vă că opriți alimentarea și că scoateți cablul din priză.

UTILIZAREA FUNCȚIEI SOUNDSHARE

În această secțiune este explicat modul de conectare a sistemului Wireless Audio Portable la un televizor SAMSUNG compatibil Bluetooth.

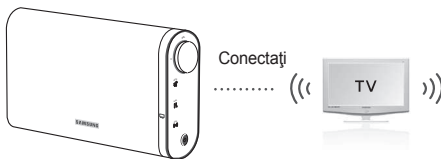

1. Porniți televizorul Samsung și sistemul Wireless Audio Portable.
 - Setați opțiunea 'Add New Device (Adăugare dispozitiv nou)' la 'On (Activat)' în meniul 'SoundShare Settings (Setare SoundShare)' al televizorului. (Consultați manualul de utilizare al televizorului pentru detalii.)
2. Apăsați butonul  pentru a schimba modul sistemului Wireless Audio Portable la . Va fi afișat un mesaj prin care sunteți întrebat dacă doriți să continuați cu împerecherea Bluetooth.
 -  clipește în modul standby.
3. Selectați <Yes (Da)> pe ecranul televizorului. Sistemul Wireless Audio Portable se împerechează cu televizorul.
 - Indicatorul  va clipi după care se va opri din clipi.
 - Împerecherea prin Bluetooth cu Wireless Audio Portable este finalizată.
 - Dacă doriți să anulați o împerechere existentă și să împerecheați sistemul Wireless Audio Portable cu alt televizor, mențineți apăsat butonul  timp de 3 secunde în modul .



- ▶ Funcția SoundShare este acceptată de unele televizoare Samsung produse după anul 2012. Înainte de a începe, verificați dacă televizorul dvs. acceptă funcția SoundShare.
- ▶ Distanța maximă pentru împerecherea optimă este de maxim 1 m.

UPGRADE SOFTWARE

Samsung ar putea oferi în viitor upgrade pentru firmware-ul sistemului Wireless Audio Portable.

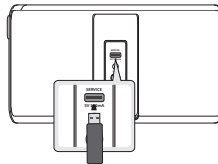
Dacă este disponibil un upgrade, puteți realiza upgrade al firmware-ului prin conectarea unei unități USB cu versiunea de upgrade firmware la portul de Service (USB) al sistemului Wireless Audio Portable. Accesați Samsung.com pentru informații suplimentare despre descărcarea fișierelor de upgrade. Pentru a realiza upgrade după ce ați descărcat firmware-ul, urmați etapele de mai jos:



1. Porniți aparatul.
2. Introduceți unitatea USB pe care este stocată versiunea de upgrade al firmware-ului în portul de Service (USB) din spatele aparatului.
3. Mențineți apăsat butoanele  și  timp de 5 secunde. Va începe procesul de actualizare.
 - Toate LED-urile indicatoare vor clipi pe parcursul procesului de actualizare.
4. LED-urile se vor stinge automat după finalizarea procesului de actualizare.
 - Aveți grijă să nu deconectați sursa de alimentare sau dispozitivul USB în timpul instalării versiunii de upgrade.
 - Aparatul se va opri automat după instalarea versiunii de upgrade al firmware-ului.
 - La realizarea de upgrade al firmware-ului, setările vor reveni la valorile prestabilite (din fabrică). Vă recomandăm să notați setările, pentru a le putea reimplementa după upgrade.
 - Când LED-ul indicator pentru acumulator este aprins în culoarea roșu, nu actualizați aparatul. Această acțiune ar putea cauza defecțiuni ale aparatului.

- ▶ Dacă procedura de upgrade a firmware-ului eșuează, vă recomandăm să formatați unitatea USB în sistem FAT16 și să reîncercați.
- ▶ Pentru o procedură de upgrade corectă, nu formatați unitatea USB în sistem NTFS, deoarece acest sistem nu este suportat.
- ▶ În funcție de producător, este posibil ca cititorul de carduri USB să nu fie acceptat.

DEPANARE

Înainte de a solicita service, încercați următoarele soluții posibile:

Unitatea nu poate fi pornită.

- Conectați cablul de alimentare la priză.
- Player-ul dvs. nu se va porni dacă bateria este complet epuizată. Reîncărcați acumulatorul și porniți din nou playerul.
- Verificați dacă acumulatorul este descărcat.

O funcție nu operează când butonul este apăsat.

- Scoateți din priză cablul de alimentare și reconectați-l.
- Verificați dacă butoanele corespund funcțiilor pe care doriți să le activați.

Nu este emis sunet.

- Asigurați-vă că aparatul este conectat corespunzător.
- Verificați dacă funcția Mute (Mut) este activată.
- Verificați dacă volumul este setat la minim.

Alimentarea unității este oprită.

- Unitatea se oprește automat în următoarele situații.
 - Dacă nu este apăsat niciun buton timp de 8 ore când este conectat în modul AUX.
 - Dacă nu este conectat cablul AUX în modul AUX, timp de 25 de minute.
 - Dacă modul Bluetooth sau SoundShare a fost deconectat de la unitate timp de 25 de minute.
 - Nu se oprește când telefonul smartphone se încarcă.

Sunetul nu este emis în modul AUX.

- Verificați alimentarea dispozitivului extern și verificați dacă este redată muzica sau nu.
- Asigurați-vă că este selectat modul AUX.
- Verificați conectarea corespunzătoare a cablului audio.
- Creșteți volumul aparatului/dispozitivului extern.

Partajarea sunetului (împerecherea cu televizorul) a eșuat.

- Verificați dacă televizorul acceptă SoundShare. (<http://www.samsung.com>)
- Verificați dacă pe televizor este instalată cea mai recentă versiune firmware.
- Resetați unitatea.
- Dacă funcția nu este activă deși a fost realizată conectarea, apelați centrul de service Samsung.

Sistemul Wireless Audio Portable ar putea să nu caute sau să nu se conecteze corect în următoarele cazuri.

- Dacă în apropierea sistemului Wireless Audio Portable este activ un câmp electric puternic.
- Dacă sunt împerecheate simultan mai multe dispozitive Bluetooth cu sistemul Wireless Audio Portable.
- Dacă dispozitivul Bluetooth este oprit, nu este găsit sau nu funcționează corect.

ALTE NOTE

Despre acumulator

- Dacă acumulatorul este descărcat aproape complet, indicatorul roșu începe să clipească și, în final, se va stinge.
- Dacă acumulatorul nu este încărcat suficient, aparatul nu va porni când apăsați pe butonul de alimentare. Indicatorul pentru acumulator va clipi de câteva ori în culoarea roșu și apoi se va stinge.
- Când indicatorul pentru acumulator clipește, niciun alt buton nu va funcționa.
- Dacă acumulatorul este descărcat complet, toate setările pentru funcții, volum și bass vor fi resetate.

Despre NFC

- Marcarea NFC pentru conexiunea Bluetooth nu poate fi efectuată când se realizează pornirea și oprirea.
- Marcarea NFC pentru conexiunea Bluetooth nu va funcționa când indicatorul pentru acumulator clipește.

Despre conectarea automată prin Bluetooth

- Când realizați trecerea în modul Bluetooth sau pornirea în modul Bluetooth, ultima conexiune Bluetooth va fi restaurată automat, dacă este disponibilă. Încercarea de conectare automată prin Bluetooth va fi oprită după 1 minut.
- În timpul încercării de conectare automată este posibil să nu fie permisă conectarea la alt dispozitiv Bluetooth. Pentru a realiza conectarea la alt dispozitiv Bluetooth, schimbați modul Bluetooth al aparatului în modul de împerechere. (Consultați pagina 3.)

SPECIFICAȚII

Nume model : DA-F60/DA-F61

Dimensiuni (L x l x Î) : 225 x 46,5 x 131 mm

Greutate : 1,1 kg

Interval temperatură de funcționare : +5°C~+35°C

Interval umiditate de funcționare : între 10 % și 75 %

- Samsung Electronics Co., Ltd își rezervă dreptul de a modifica specificațiile fără înștiințare.
- Greutatea și dimensiunile sunt aproximative.
- Pentru specificațiile despre alimentarea cu energie electrică și consum, consultați eticheta atașată produsului. Deschideți capacul din spate pentru a vedea eticheta.

Copyright

©2013 Samsung Electronics Co.,Ltd.

Toate drepturile rezervate; acest manual de utilizare nu poate fi reprodus sau copiat parțial sau în totalitate fără acordul scris, în prealabil al Samsung Electronics Co., Ltd.



Prin prezenta, Samsung Electronics declară că acest sistem [Wireless Audio Portable] este în conformitate cu cerințele esențiale și cu celelalte prevederi relevante ale Directivei 1999/5/EC. Declarația de conformitate oficială poate fi găsită la <http://www.samsung.com>, mergeți la Suport > Căutare suport produs și introduceți numele modelului. Acest echipament poate fi utilizat în toate țările din UE.

КАКВО Е ВКЛЮЧЕНО

Проверете за приложените аксесоари по-долу. Видът на уреда и аксесоарите може да се различава малко от илюстрациите по-горе.



Адаптер за захранване

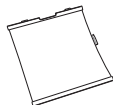

Покривна тъкан



Ръководство за потребителя

Използване на капака

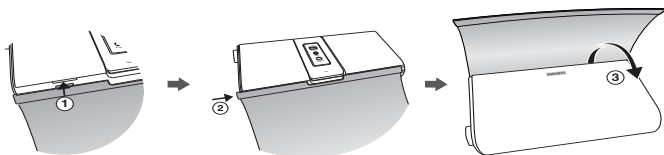

Затворете капака около продукта. Капакът се държи на място чрез магнити.

ВАШАТ WIRELESS AUDIO PORTABLE

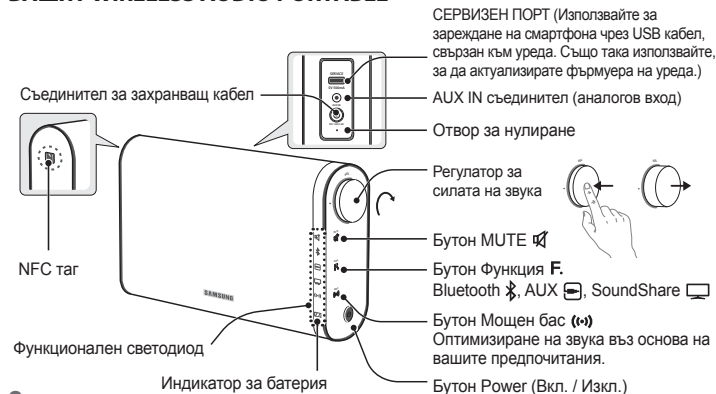

- ▶ Когато зареждате смартфона чрез USB, батерията на може да се изтощи по-бързо.
 - Зареждането на смартфона чрез Сервизния (USB) порт отнема по-дълго време, отколкото ако зареждате, като използвате адаптер. Може да се зарежда само когато продуктът е включен.

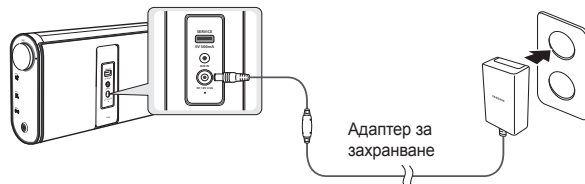

Зареждане на батерията

Индикаторът за състоянието на батерията обикновено е изключен, за да пести енергия. За да проверите нивото на заряда, натиснете и задържете бутона Power (Захранване) в продължение на 5 секунди. Можете да използвате този продукт в продължение на 12 часа с едно зареждане. За пълно зареждане, препоръчваме ви да зареждате батерията за около 3 часа.

[ZZ]

- ИЗКЛ. Пълн заряд
- Зелен От 60% до 99% от батерията е заредена
- Жълт От 30% до 60% от батерията е заредена
- Червен 30% или по-малко
- Мига в червено ... Нужно е зареждане

Стойка

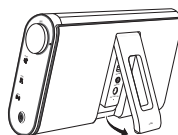

Не дърпайте стойката твърде силно. Можете да го повредите.

- ▶ Препоръчваме ви да зареждате батерията в продължение на 3 часа.
- ▶ Зареждайте и съхранявайте батерията при температура в диапазона 5° C ~ 35° C.
- ▶ Не зареждайте батерията за повече от 12 часа, както и не оставяйте батерията напълно изразходена за дълго време. Това може да намали живота на батерията.
- ▶ В зависимост от това как използвате вашия плейър, действителният живот на батерията може да варира и може да се окаже по-кратък от определения

Нулиране на вашия продукт

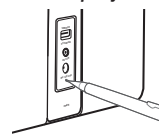

Ако се появи грешка докато използвате продукта и той не работи правилно, натиснете бутона Reset (Нулиране) с острият част на химикалка или малък предмет в продължение на 2 секунди.

ИЗПОЛЗВАНЕ НА ФУНКЦИЯТА NFC

Свържете вашето съвместимо с NFC устройство чрез Bluetooth към Wireless Audio Portable, като използвате тази проста процедура по настройка и възпроизведете музиката с устройството чрез Wireless Audio Portable.

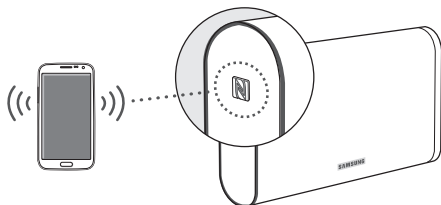

1. Включете NFC функцията на устройството и се уверете, че функцията за заключване на екрана на устройството е изключена. NFC функцията на устройството няма да работи, ако екранът се заключи.
2. Докоснете нежно горната част на левия панел на Wireless Audio Portable с устройството, което поддържа NFC.
 - Ако Wireless Audio Portable е изключена, ще се включи автоматично.
3. На екрана ще се появи изскачащо съобщение, което ви пита дали да продължи с Bluetooth връзката. Изберете **<Yes (Да)>**.
 - Когато свързването завърши, се появява съобщението 'connected (свързан)'.
4. За да прекъснете връзката с NFC устройство, докоснете устройството отново към левия панел на Wireless Audio Portable. За да свържете друго NFC устройство, докато първото устройство все още е свързано, докоснете това устройство към левия панел на Wireless Audio Portable. Wireless Audio Portable ще прекъсне връзката с първото устройство и ще се свърже с второто устройство.

- ▶ Функцията NFC е вградена в Android устройствата, които използват версия Android OS 4.1 Jellybean или по-нова.
 - Ако вашето устройство е с по-ранна версия на операционната система Android от Android OS 4.1 Jellybean, трябва да изтеглите приложението 'Samsung NFC Connection' от Android market, за да използвате функцията NFC.
- ▶ Положението на NFC антената е различно при различните устройства. Проверете къде се намира NFC антената, преди свързването.
- ▶ Ако вашето устройство е в дебел калъф, свързването може и да не е успешно.
- ▶ Знакът N е търговска марка или регистрирана търговска марка на NFC Forum, Inc. в САЩ и в други страни.

ИЗПОЛЗВАНЕ НА BLUETOOTH

Можете да свързвате Wireless Audio Portable към Bluetooth устройства и да се наслаждавате на музика с високо качество на стерео звук, и всичко това без кабели! Технологията Bluetooth позволява на съвместимите с Bluetooth устройства да се свързват лесно помежду си, като се използва къса безжична връзка.

- Bluetooth устройството може да причини шум или неизправност в зависимост от използването, когато:
 - Когато част от тялото е в контакт с приемо-предаващата система на Bluetooth устройството или Wireless Audio Portable.
 - Подлежи на електрически вариации от блокиращи предмети като стени, ъгли или офис подразделения.
 - Е изложен на електрическа интерференция от устройства със сходен честотен диапазон, включително медицински уреди, микровълнови пещи и безжични LAN.
- Сдвоете Wireless Audio Portable с Bluetooth устройството, докато са близо едно до друго.
- Колкото е по-голямо е разстоянието между Wireless Audio Portable и Bluetooth устройството, толкова по-лошо става качеството. Ако разстоянието надхвърли работния обхват на Bluetooth, връзката се изгубва.
- Bluetooth връзката работи, само когато Bluetooth устройството е в близост до уреда. Връзката прекъсва автоматично, ако Bluetooth устройството излезе от обхват. Дори в рамките на обхвата, качеството на звука може да се занижи поради препятствия като стени и врати.
- Това безжично устройство може да причини електрическа интерференция по време на работа.

За да свържете Wireless Audio Portable с Bluetooth устройство

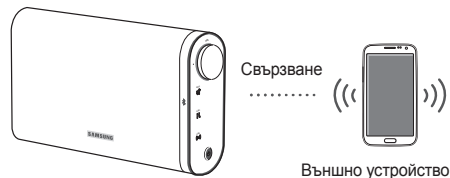

aptX®
aptX активира висококачествено Bluetooth стерео на аудио, което предоставя аудио качеството на кабелна връзка през безжична връзка.

1. Натиснете бутона на Wireless Audio Portable, за да изберете функцията Bluetooth.
2. Натиснете бутона в продължение на 3 секунди в режим Bluetooth.
3. Bluetooth индикаторът мига бързо и продуктът се преминава в режим на сдвояване.
4. Сканирайте или потърсете Wireless Audio Portable на вашето Bluetooth устройство.
5. Изберете **[Samsung] W_Audio** от списъка с елементи, които Bluetooth устройството намери.
 - Ако Bluetooth устройството не се сдвои успешно със Wireless Audio Portable, повторете стъпки 2, 3 и 4.
6. Изпълняван на музика на свързаното устройство.

▶ В режим на свързване с Bluetooth, Bluetooth връзката ще се изгуби, ако интервалът между Wireless Audio Portable и Bluetooth устройството превиши 5 метра.

- ▶ Не е необходим PIN код (парола), когато свързвате Bluetooth устройството към Wireless Audio Portable. Ако се появи порецезът за въвеждане на PIN код, въведете <0000>.
- ▶ Wireless Audio Portable поддържа SBC данни (44,1 kHz, 48 kHz).
- ▶ Функцията AVRCP не се поддържа.
- ▶ Свързвайте само Bluetooth устройства, които поддържат профила A2DP (AV).
- ▶ Не можете да се свържете към Bluetooth устройство, което поддържа само функцията HF (свободни ръце).
- ▶ Може да се удвова само по едно Bluetooth устройство.

СВЪРЗВАНЕ НА АУДИО УСТРОЙСТВО КЪМ AUX IN

Този раздел обяснява как да свържете уреда към аудио устройство.

Този уред изисква едно гнездо за аналогово аудио за свързване на аудио устройството.

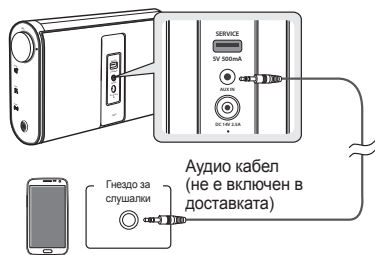

Външно устройство

Натиснете бутона , за да изберете функция AUX.

- ▶ Преди да премествате или инсталирате този уред, трябва непременно да изключите захранването и да извадите щепсела от контакта.



ИЗПОЛЗВАНЕ НА ФУНКЦИЯТА SOUNDSHARE

Този раздел обяснява, как да свързвате аудио системата Wireless Audio Portable към съвместими с Bluetooth телевизори на SAMSUNG.





1. Включете телевизора Samsung и Wireless Audio Portable.

- Настройте 'Add New Device' (Добавяне на ново устройство) на 'On' (Вкл.) от менюто 'SoundShare Settings' (Настройки на SoundShare) на телевизора. (Вижте ръководството за потребителя на телевизора за повече подробности.)

2. Натиснете бутона , за да промените режима на Wireless Audio Portable . Ще се появи съобщение, което ви пита дали да продължи с Bluetooth удвояването.

-  мига в режим на готовност.

3. Изберете <Yes (Да)> от екрана на телевизора. Wireless Audio Portable се удвоява с телевизора.

- Индикаторът  мига, след което спира да мига.
- Сдвояването между Wireless Audio Portable и Bluetooth е завършено.
- Ако искате да откажете съществуващо сдвояване и да сдвоите Wireless Audio Portable към друг телевизор, натиснете бутона  в продължение на 3 секунди, когато уредът е в режим  mode.

- ▶ SoundShare се поддържа от някои телевизори на Samsung, произведени след 2012 г. Проверете дали вашият телевизор поддържа SoundShare, преди да започнете.
- ▶ Оптималното разстояние за сдвояване е 1 метър или по-малко.

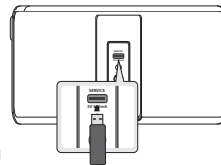

НАДСТРОЙКА НА СООФУЕРА

Samsung може в бъдеще да предлага надстройки за фърмуера на системата на Wireless Audio Portable. Ако се предлага надстройка, можете да надградите фърмуера като свържете USB устройство, на което се намира надстройката на фърмуера към Сервизния (USB) порт на вашия Wireless Audio Portable.



Посетете Samsung.com, за да получите повече информация за изтегляне на надстройки.

За да надградите, след като сте изтеглили фърмуера, следвайте следните стъпки:

1. Включете вашия продукт.
2. Поставете USB устройство, на което е записана надстройката за фърмуера, в Сервизния (USB) порт на гърба на продукта.
3. Натиснете бутона  и  в продължение на 5 секунди едновременно. Процесът по актуализация започва.
 - Всички светодиодни индикатори мигат по време на процеса на актуализация.
4. Светодиодната лампичка ще спре автоматично, след като завърши процеса на актуализация.
 - Не прекъсвайте връзката и не премахвайте USB устройството, докато се прилага надстройката.
 - Продуктът ще се изключи автоматично след завършване на актуализирането на фърмуера.
 - Когато фърмуерът е надстроен, настройките, които сте направили, ще се върнат към стойностите им по подразбиране (фабрични). Препоръчваме ви да си запишете настройките, за да можете лесно да ги възстановите след надстройването.
 - Когато светодиодът на индикатора за батерия е червен, не актуализирайте продукта. Това може да предизвика неизправност.

- ▶ Ако не успеете да направите надстройване на фърмуера, препоръчваме да форматирате USB устройството във формат FAT16 и да опитате отново.
- ▶ За целите на надстройката не форматирате данните на USB устройството в NTFS формат, защото това не е поддържана файлова система.
- ▶ В зависимост от производителя USB устройството може да не се поддържа.

ОТСТРАНЯВАНЕ НА НЕИЗПРАВНОСТИ

Преди да поискате сервизно обслужване, проверете следните решения.

Устройството не се включва.

- Включете щепсела за захранване в контакта.
- Вашият плейър няма да се включи, ако батерията е напълно изтощена. Презаредете батерията и включете плейъра отново.
- Проверете дали батерията е изтощена.

Дадена функция не работи, когато бъде натиснат бутонът.

- Извадете и отново включете щепсела.
- Проверете дали бутоните отговарят на функциите, които искате да активирате.

Не се чува звук.

- Уверете се, че устройството е свързано правилно.
- Проверете дали функцията Mute (Заглушаване) е включена.
- Проверете дали силата на звука е зададена на минималната.

Захранването на уреда е изключено.

- Уредът автоматично се изключва в следните ситуации:
 - Ако не се натисне КЛАВИШ за 8 часа при свързан кабел в режим AUX.
 - Ако AUX кабелът в режим AUX не е свързан за 25 минути.
 - Ако режимът Bluetooth или SoundShare са прекъснати от това устройство за 25 минути.
 - Не се изключва, когато смартфонът се зарежда.

Не се произвежда звук в режим AUX.

- Проверете зареда на външното устройство и дали музиката са възпроизвежда или не.
- Уверете се, че е избран режим AUX.
- Проверете дали аудио кабелът е свързан правилно.
- Увеличете силата на звука на продукта/външното устройство.

Споделянето на звука (сдвояването с телевизора) е неуспешно.

- Проверете дали телевизорът поддържа SoundShare. (<http://www.samsung.com>)
- Проверете дали телевизорът ви е с най-новия фърмуер.
- Нулирайте устройството.
- Ако функцията не работи, дори и след като свързването е успешно, свържете се с център за обслужване на Samsung.

Wireless Audio Portable може да не търси или да не се свърже правилно в следните случаи.

- Ако има силно електрическо поле около Wireless Audio Portable.
- Ако няколко Bluetooth устройства са сдвоени едновременно към Wireless Audio Portable.
- Ако Bluetooth устройството се изключи, не е на място или е неизправно.

ДРУГИ БЕЛЕЖКИ

За батерията

- Ако батерията е почти изтощена, започва да мига червения индикатор и накрая уредът се изключва.
- Ако батерията няма достатъчно заряд, натискането на бутона за включване на включва продукта. Вместо това индикаторът за батерия мига в червено няколко пъти и се изключва.
- Докато индикаторът за батерия мига, другите бутони не работят.
- Ако батерията е напълно разредена, всички функции, включително настройки за сила на звука и ниски тонове се инициализират.

За NFC

- NFC отбелязването за Bluetooth връзка не може да се установи, докато уредът се включва или изключва.
- NFC отбелязването за Bluetooth връзка не работи, докато мига индикаторът за батерия.

За автоматичното Bluetooth свързване

- Когато превключвате на режим Bluetooth mode или включвате при режим Bluetooth, последната Bluetooth връзка ще се възстанови автоматично, ако е налична. Опитът за автоматична Bluetooth връзка ще се преустанови след 1 минута.
- В рамките на опита за автоматична връзка свързването с друго Bluetooth устройство може да се ограничи. За свързване с друго Bluetooth устройство, превключете Bluetooth режима на режим на сдвояване. (Вж. стр. 3.)

СПЕЦИФИКАЦИИ

Име на модел : DA-F60/DA-F61

Тегло : 1,1 kg

Размери (Ш x Д x В) : 225 x 46,5 x 131 мм

Диапазон на работна температура : +5°C~+35°C

Диапазон на работна влажност : 10 % до 75 %

- Samsung Electronics Co., Ltd си запазва правото да променя спецификациите без предизвестие.
- Теглото и размерите са приблизителни.
- За спецификациите на мощността и консумацията проверете етикета на продукта. Отворете задния капак, за да проверите етикета.

Copyright

©2013 Samsung Electronics Co.,Ltd.

Всички права запазени; Никаква част от ръководството или цялото ръководството за потребителя не може да бъде възпроизвеждано или копирано без предварителното писмено съгласие на Samsung Electronics Co.,Ltd.



С това Samsung Electronics декларира, че тази [Wireless Audio Portable] отговаря на основните изисквания и други съответни условия на Директива 1999/5/ЕС. Официалната Декларация за съответствие може да се намери на <http://www.samsung.com>, отидете на Поддръжка > Намери и въведете името на модела. Този уред може да работи във всички страни от ЕС.

ŠTA SE NALAZI U PAKOVANJU

Proverite da li se u sadržaju nalazi sledeći pribor. Izgled pribora se može malo razlikovati od ilustracija.



Adapter za napajanje

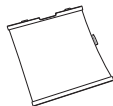

Platneni pokrivač



Korisničko uputstvo

Korišćenje platnenog pokrivača

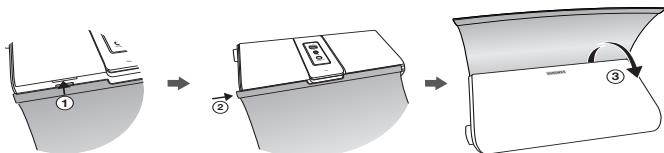

Postavite poklopac oko proizvoda. Magneti drže poklopac na mestu.

VAŠ WIRELESS AUDIO PORTABLE

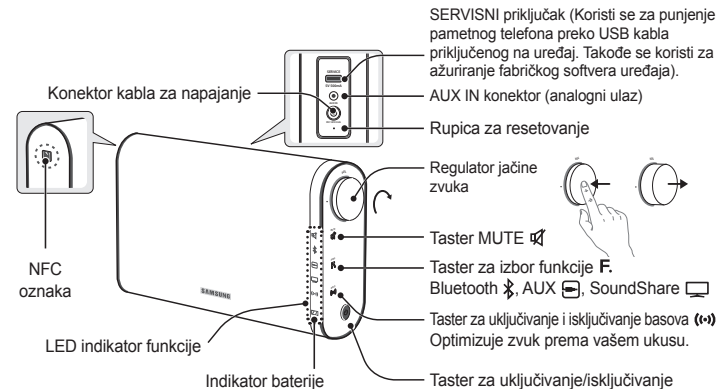

- ▶ Kada punite pametni telefon preko USB-a, baterija može brže da se isprazni.
- Punjenje pametnog telefona preko servisnog (USB) priključka traje duže nego kada se puni preko adaptera. Može se puniti samo kada je ovaj proizvod uključen.

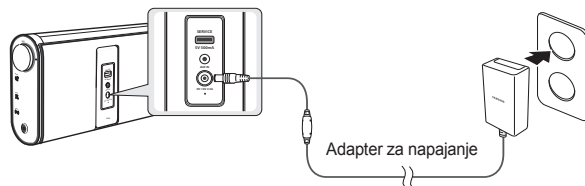

Punjenje baterije

Indikator statusa baterije je normalno isključen da bi se sačuvala energija baterije. Da biste proverili nivo punjenja, pritisnite i zadržite taster za uključivanje i isključivanje 5 sekundi. Ovaj proizvod možete da koristite za reprodukciju neprekidno 12 sati, samo sa jednim punjenjem. Preporučujemo vam da bateriju puniti oko 3 sata da biste je potpuno napunili.

[ZZ]

ISKLJ. Potpuno napunjen
Zelena 60% do 99% od potpunog punjenja
Žuta 30% do 60% od potpunog punjenja
Crvena 30% ili manje
Treperi crveno Potrebno punjenje

- ▶ Preporučujemo vam da bateriju puniti 3 sata.
- ▶ Bateriju puniti i čuvajte na temperaturi od 5° C ~ 35° C.
- ▶ Nemojte puniti bateriju duže od 12 sati ili ostavljati bateriju potpuno ispražnjenu duže vreme. To može da skрати vek trajanja baterije.
- ▶ U zavisnosti od toga kako koristite svoj plejer, stvarni vek trajanja baterije može da varira i bude kraći od navedenog.

Držač

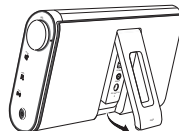

Ne vucite oslonac previše snažno. Možete ga oštetiti.

Resetovanje proizvoda

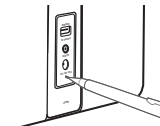

Ukoliko se pojavi greška dok radite sa ovim proizvodom i on ne radi ispravno, vrh olovke ili sličan predmet gurnite u rupicu za resetovanje, pritisnite i zadržite 2 sekundi.

KORIŠĆENJE FUNKCIJE NFC

Povežite svoj NFC kompatibilni uređaj sa Wireless Audio Portable uređajem preko Bluetooth veze koristeći ovu jednostavnu proceduru podešavanja i reprodukujte muziku preko Wireless Audio Portable uređaja.

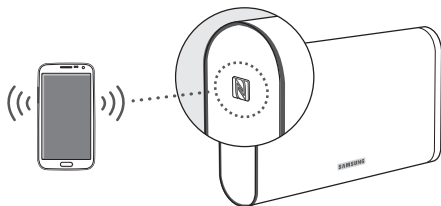

1. Uključite NFC funkciju na uređaju i proverite da li je funkcija zaključavanja ekrana isključena. NFC funkcija uređaja neće raditi ukoliko je uključeno zaključavanje ekrana.
2. Lagano dodirnite vrh leve ploče Wireless Audio Portable uređaja sa NFC podržanim uređajem.
 - Ako je Wireless Audio Portable uređaj isključen, uključite se automatski.
3. Na uređaju se pojavljuje iskačući prozor sa pitanjem da li da se nastavi sa Bluetooth povezivanjem. Izaberite **<Yes (Da)>**.
 - Kada se povezivanje obavi, pojavljuje se poruka „connected“ (povezano).
4. Da biste odvojili NFC uređaj, njime ponovo dodirnite levu ploču Wireless Audio Portable uređaja. Da biste povezali drugi NFC uređaj dok je prvi još uvek povezan, tim uređajem dodirnite levu ploču Wireless Audio Portable uređaja. Wireless Audio Portable će prekinuti vezu sa prvim uređajem i povezati drugi uređaj.

- ▶ NFC funkcija je ugrađena u Android uređaje sa verzijom Android OS 4.1 Jellybean ili novijom.
 - Ako je na vašem uređaju instaliran Android OS pre verzije Android OS 4.1 Jellybean, morate da preuzmete aplikaciju 'Samsung NFC Connection' sa Android tržišta da biste koristili NFC funkciju.
- ▶ Položaj NFC antene zavisi od uređaja. Pre povezivanja proverite gde se nalazi NFC antena.
- ▶ Ako je vaš uređaj pokriven debelim kućištem, povezivanje možda neće uspeti.
- ▶ Oznaka N je zaštitni znak kompanije NFC Forum, Inc. u Sjedinjenim Američkim Državama i u drugim zemljama.

KORIŠĆENJE BLUETOOTH

Možete da povežete Wireless Audio Portable na Bluetooth uređaje i da bez zvučnika uživate u muzici visoko kvalitetnog stereo zvuka!

Bluetooth tehnologija omogućava lako međusobno povezivanje Bluetooth-kompatibilnih uređaja putem bežične veze kratkog dometa.

- Bluetooth uređaj može da prouzrokuje šum ili neispravnost, što zavisi od upotrebe, u sledećim slučajevima:
 - Deo vašeg tela je u kontaktu sa prijemnim/predajnim sistemom Bluetooth uređaja ili Wireless Audio Portable-a.
 - Pod uticajem je električnih kolebanja zbog prepreka od strane zida, čoška ili pregrade u kancelariji.
 - Izložen je električnom ometanju od strane uređaja koji koriste isti frekventni opseg, uključujući i medicinsku opremu, mikrotalasne pećnice i bežične LAN mreže.
- Uparite Wireless Audio Portable sa Bluetooth uređajem dok su blizu.
- Što je rastojanje između Wireless Audio Portable i Bluetooth uređaja veće, kvalitet je lošiji. Ako rastojanje premaši radni domet Bluetooth-a, veza se gubi.
- Bluetooth veza funkcioniše samo u blizini uređaja. Veza će biti automatski prekinuta ako rastojanje bude van ovog dometa. Čak i u ovom opsegu, kvalitet zvuka može da se naruši zbog prepreka kao što su zidovi ili vrata.
- Ovaj bežični uređaj može tokom rada uzrokovati električne smetnje.

Povezivanje Wireless Audio Portable uređaja sa Bluetooth uređajem

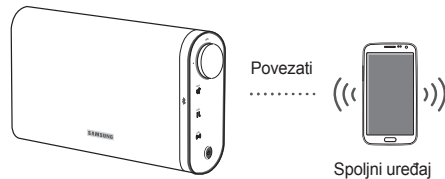

aptX®
aptX omogućava Bluetooth stereo zvuk visokog kvaliteta koji isporučuje kablovski kvalitet zvuka bez kablova.

1. Pritisnite taster  na Wireless Audio Portable uređaju da biste izabrali funkciju Bluetooth.
2. Pritisnite taster  3 sekunde u režimu Bluetooth.
3. Indikator za Bluetooth trepće brzo i proizvod prelazi u režim uparivanja.
4. Skenirajte ili potražite Wireless Audio Portable na Bluetooth uređaju.
5. Izaberite "[Samsung] W_Audio" na listi stavki koje je našao Bluetooth uređaj.
 - Ako se Bluetooth uređaj ne upari sa Wireless Audio Portable uređajem, ponovite korake 2, 3 i 4.
6. Reprodukujte muziku na povezanom uređaju.

- ▶ U režimu Bluetooth veze, Bluetooth veza će biti prekinuta ako rastojanje između Wireless Audio Portable i Bluetooth uređaja premaši 5 metara.

- ▶ Možda će biti potrebno da upišete PIN kod (lozinku) kada povezujete Bluetooth uređaj sa Wireless Audio Portable uređajem. Ako se prikaže prozor za unos PIN koda (lozinke), unesite <0000>.
- ▶ Wireless Audio Portable podržava SBC podatke (44,1 kHz, 48 kHz).
- ▶ AVRCP funkcija nije podržana.
- ▶ Povežite samo sa Bluetooth uređajem koji podržava A2DP (AV) funkciju.
- ▶ Ne možete povezati sa Bluetooth uređajem koji podržava samo HF (hendsfri) funkciju.
- ▶ Moguće je istovremeno uparivati samo jedan Bluetooth uređaj.

POVEZIVANJE AUDIO UREĐAJA KORIŠĆENJEM PRIKLJUČKA AUX IN (AUDIO ULAZ)

U ovom delu je objašnjen način povezivanja uređaja sa audio uređajem.

Ovaj uređaj zahteva jedan analogni audio konektor za povezivanje sa audio uređajem.

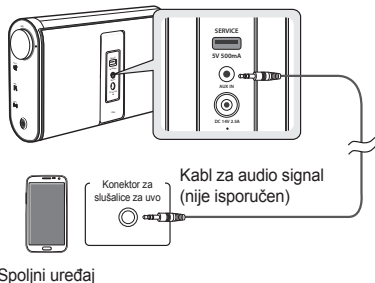

Spoljni uređaj

Pritisnite taster da biste izabrali AUX funkciju.

- ▶ Pre nego što pomerite ili instalirate ovaj proizvod, proverite da li je isključeno napajanje i izvucite kabl za napajanje.

KORIŠĆENJE FUNKCIJE SOUNDSHARE (DELJENJE ZVUKA)

Ovaj odeljak objašnjava kako da povežete Wireless Audio Portable sa SAMSUNG televizorima kompatibilnim sa Bluetooth standardom.



- Uključite Samsung televizor i Wireless Audio Portable.
 - U meniju televizora „SoundShare Settings“ (Podešavanje SoundShare), opciju „Add New Device“ (Dodaj novi uređaj) postavite na „On“ (Uključeno). (Više informacija ćete naći u korisničkom uputstvu za vaš televizor.)
- Pritisnite taster da biste promenili režim Wireless Audio Portable uređaja na . Pojavljuje se poruka sa pitanjem da li da se nastavi Bluetooth uparivanje.
 - trepće u režimu pripravnosti.
- Izaberite <Yes (Da)> na ekranu televizora. Wireless Audio Portable uređaj se uparuje sa televizorom.
 - indikator trepće, a zatim prestaje da trepće.
 - Uparivanje Wireless Audio Portable i Bluetooth uređaja je završeno.
 - Ako želite da otkazete postojeće uparivanje i da uparite Wireless Audio Portable uređaj sa drugim televizorom dok je uređaj u režimu , pritisnite taster 3 sekunde.

- ▶ Neki Samsung televizori proizvedeni posle 2012. godine podržavaju funkciju SoundShare. Pre nego što počnete, proverite da li vaš televizor podržava funkciju SoundShare.
- ▶ Optimalno rastojanje za uparivanje je 1 m ili manje.

AŽURIRANJE SOFTVERA

Samsung u budućnosti može da ponudi nadogradnje sistemskog fabričkog programa Wireless Audio Portable uređaja. Ako se ponudi nadogradnja, fabrički softver možete da nadogradite priključivanjem USB uređaja na kome je sačuvana nadogradnja fabričkog softvera na servisni (USB) priključak Wireless Audio Portable uređaja. Posetite lokaciju Samsung.com da biste dobili više informacija o preuzimanju datoteka za nadogradnju. Da biste izvršili nadogradnju nakon preuzimanja fabričkog softvera, postupite na sledeći način:

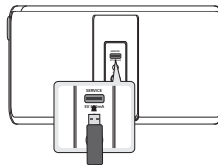

- Uključite proizvod.
- USB memorijski uređaj, na kome se nalazi nadogradnja fabričkog softvera, umetnite u servisni (USB) priključak na zadnjoj strani proizvoda.
- Istovremeno pritisnite tastere i na 5 sekundi. Proces ažuriranja počinje.
 - Svi LED indikatori će treptati tokom procesa ažuriranja.
- Kada se proces ažuriranja završi, svi LED indikatori će se automatski isključiti.
 - Ne isključujte napajanje i ne uklanjajte USB uređaj dok se instaliraju nadogradnje.
 - Proizvod će se automatski isključiti po završetku nadogradnje fabričkog softvera.
 - Kada je fabrički softver nadograđen, podešavanja koja ste izvršili vратиće se na podrazumevana (fabrička) podešavanja. Preporučujemo da svoje postavke zabeležite tako da možete lako da ih vratite nakon nadogradnje.
 - Kada je LED dioda indikatora baterije crvena, nemojte ažurirati proizvod. To može uzrokovati kvar proizvoda.

- ▶ Ako nadogradnja fabričkog softvera nije uspeła, preporučujemo da USB uređaj formatirate u FAT16 sistemu i pokušate ponovo.
- ▶ Za potrebe ažuriranja ne formatirajte USB memoriju u NTFS sistemu zato što se taj sistem datoteka ne podržava.
- ▶ U zavisnosti od proizvođača, USB možda neće biti podržan.

REŠAVANJE PROBLEMA

Pre nego što potražite servisiranje, pokušajte sa sledećim rešenjima:

Uređaj neće da se uključi.

- Utaknite mrežni utikač u utičnicu.
- Vaš plejer se neće uključiti ako je baterija potpuno ispražnjena. Ponovo napunite bateriju i uključite plejer.
- Proverite da li je baterija ispražnjena.

Funkcija ne radi kad se pritisne taster.

- Izvucite mrežni utikač i ponovo ga utaknite.
- Proverite da li tasteri odgovaraju funkcijama koje želite da aktivirate.

Zvuk se ne čuje.

- Proverite da li je uređaj pravilno povezan.
- Proverite da li je uključena funkcija Mute (Isključivanje zvuka).
- Proverite da li je jačina zvuka podešena na minimum.

Napajanje uređaja je isključeno.

- Uređaj se automatski isključuje u sledećim situacijama.
 - Ako nijedan taster nije pritisnut 8 sati kada je kabl povezan u režimu AUX.
 - Ako je AUX kabl u AUX režimu odvojen 25 minuta.
 - Ako su Bluetooth ili SoundShare režim odvojeni sa ovog uređaja 25 minuta.
 - Ne isključuje se kada se pametni telefon puni.

Zvuk se ne generiše u AUX režimu.

- Proverite napajanje spoljašnjeg uređaja i da li se muzika reprodukuje ili ne.
- Proverite da li je izabran AUX režim.
- Proverite da li je pravilno povezan audio kabl.
- Povećajte jačinu zvuka proizvoda/ spoljašnjeg uređaja.

Deljenje zvuka (uparivanje televizora) nije uspelo.

- Proverite da li vaš televizor podržava funkciju SoundShare. (<http://www.samsung.com>)
- Proverite da li vaš televizor ima najnoviji fabrički softver.
- Resetujte uređaj.
- Ako funkcija ne radi, čak i ako je povezivanje obavljeno, kontaktirajte Samsungov pozivni centar.

Wireless Audio Portable ne može da pretražuje ili da se ispravno povezuje u sledećim slučajevima.

- Ako postoji jako električno polje oko Wireless Audio Portable uređaja.
- Ako je nekoliko Bluetooth uređaja istovremeno upareno sa Wireless Audio Portable uređajem.
- Ako je Bluetooth uređaj isključen, nije na mestu ili je neispravan.

OSTALE NAPOMENE

Osnovne informacije o bateriji

- Ako je baterija skoro ispražnjena, crveni indikator počinje da treperi i isključuje se posle izvesnog vremena.
- Ako je punjenje baterije nedovoljno, pritiskom na taster za uključivanje i isključivanje neće doći do uključivanja proizvoda. Umesto toga, na indikatoru baterije nekoliko puta treperi crveno svetlo, a zatim se isključuje.
- Dok indikator baterije treperi nijedan drugi taster neće biti u funkciji.
- Ako je baterija u potpunosti ispražnjena, aktiviraju se sve postavke za funkcije, jačinu zvuka i bas.

Osnovne informacije o NFC funkciji

- NFC označavanje za Bluetooth povezivanje se ne može uspostaviti pri priključivanju i isključivanju napajanja.
- NFC označavanje za Bluetooth povezivanje neće funkcionisati dok indikator baterije treperi.

Osnovne informacije o automatskom Bluetooth povezivanju

- Prilikom prebacivanja u Bluetooth režim ili uključivanja napajanja u Bluetooth režimu, poslednja Bluetooth veza biće automatski obnovljena, ako je dostupna. Pokušaj automatskog Bluetooth povezivanja biće obustavljen nakon 1 minuta.
- Prilikom pokušaja automatskog povezivanja, povezivanje sa drugim Bluetooth uređajem može biti ograničeno. Da biste povezali različit Bluetooth uređaj, prebacite Bluetooth režim proizvoda u režim uparivanja. (Vidi stranu 3.)

SPECIFIKACIJE

Naziv modela : DA-F60/DA-F61

Težina : 1,1 kg

Dimenzije (Š x D x V) : 225 x 46,5 x 131 mm

Opseg radne temperature : +5°C~+35°C

Radni opseg vlažnosti vazduha : 10 % do 75 %

- Samsung Electronics Co., Ltd zadržava pravo da promeni specifikacije bez prethodne najave.
- Težina i dimenzije su približne.
- U vezi sa napajanjem i potrošnjom energije, pogledajte nalepnicu na proizvodu. Otvorite zadnji poklopac da biste proverili nalepnicu.

Autorsko pravo

©2013 Samsung Electronics Co.,Ltd.

Sva prava zadržana. Ovo korisničko uputstvo ili njegovi delovi ne mogu se umnožavati bez prethodnog pisanog odobrenja Samsung Electronics Co., Ltd.



Samsung Electronics ovim izjavljuje da je ovaj [Wireless Audio Portable] usklađen sa suštinskim zahtevima i drugim relevantnim odredbama direktive 1999/5/EC.

Zvaničnu Izjavu o usklađenosti možete naći na adresi <http://www.samsung.com>. Idite na Support (Podrška) > Search Product Support (Traži podršku za proizvod) i unesite naziv modela.

Ova oprema se može koristiti u svim EU zemljama.

ŠTO JE UKLJUČENO

Provjerite dolje navedenu isporučenu dodatnu opremu. Izgled dodatne opreme može se razlikovati od onoga sa slika.



Adapter za napajanje

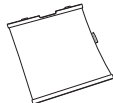

Materijal poklopca



Korisnički priručnik

Upotreba materijala pokrova

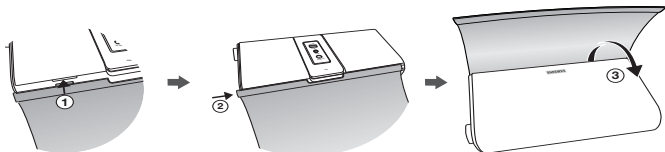

Omotajte poklopac oko proizvoda. Magneti će držati poklopac na mjestu.

VAŠ WIRELESS AUDIO PORTABLE

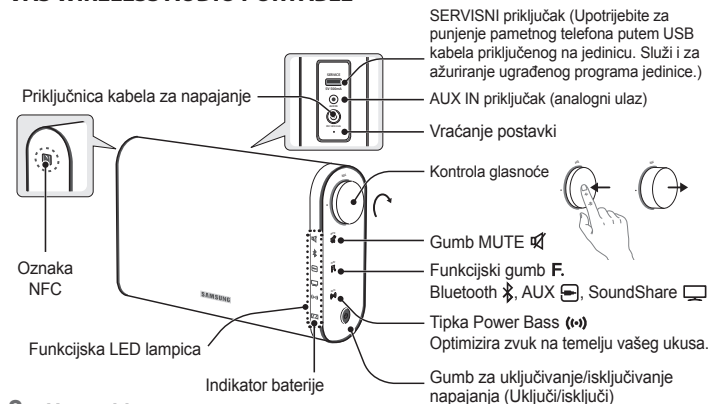

- ▶ Kada pametni telefon punite putem USB sučelja, baterija bi se mogla brže isprazniti.
- Punjenje pametnog telefona preko servisnog (USB) priključka traje duže od napajanja jedinice uz pomoć adaptera. Punjenje je moguće samo kada je proizvod uključen.

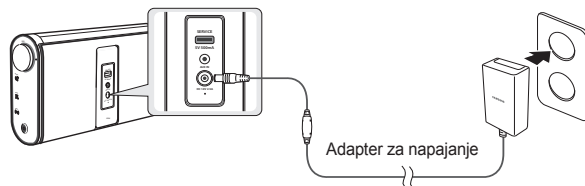

Napunite bateriju

Indikator statusa baterije obično je isključen kako bi se uštedjela snaga baterije. Da biste provjerili razinu napunjenosti, pritisnite i držite pritisnutu tipku Power 5 sekundi. Ovaj proizvod može kontinuirano raditi 12 sati nakon jednog punjenja. Da bi proizvod bio potpuno napunjen, preporučujemo da bateriju punite oko 3 sata.



ISKLJUČENO Potpuno napunjeno
Zelena Razina napunjenosti 60% do 99%
Žuta Razina napunjenosti 30% do 60%
Crvena Razina napunjenosti 30% ili manja
Crveno treperenje Potrebno punjenje

- ▶ Preporučujemo trosatno punjenje baterije.
- ▶ Napunite bateriju i pohranite je na temperaturi od 5° C ~ 35° C.
- ▶ Bateriju nemojte puniti više od 12 sati ili je tijekom dužeg vremenskog razdoblja ostaviti potpuno ispraznjenom. Ako to učinite, vijek trajanja baterije može se skratiti.
- ▶ Ovisno o tome kako rabite player, stvaran vijek trajanja baterije može varirati i može biti kraći od navedenog.

Stalak



Oslonac nemojte previše snažno povlačiti. Možete ga oštetiti.

Ponovno postavljanje proizvoda

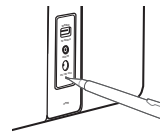

Ako tijekom rada proizvoda dođe do pogreške pa on više ne radi ispravno, tipku za ponovno postavljanje držite pritisnutu 2 sekundi vrhom olovke ili sličnim predmetom.

UPORABA FUNKCIJE NFC

Bluetooth vezom spojite uređaj kompatibilan s NFC-om s uređajem Wireless Audio Portable uz pomoć ovog jednostavnog postupka i reproducirajte glazbu preko uređaja Wireless Audio Portable.

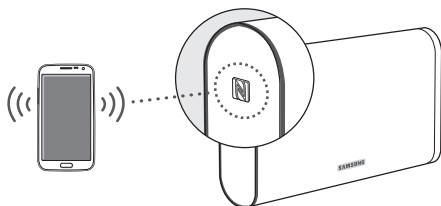

1. Uključite funkciju NFC na uređaju i pazite da je funkcija zaključavanja zaslona na uređaju isključena. Funkcija NFC na uređaju neće raditi ako je zaslon zaključan.
2. Lagano dotaknite vrh lijeve ploče uređaja Wireless Audio Portable uz pomoć uređaja kojeg podržava NFC.
 - Ako je Wireless Audio Portable isključen, automatski će se uključiti.
3. Na uređaju se pojavljuje skočni prozor s pitanjem želite li uspostaviti Bluetooth vezu. Odaberite **<Yes (Da)>**.
 - Kad je veza uspostavljena, pojavljuje se poruka „connected (spojeno)“.
4. Za prekid veze s NFC uređajem, ponovno dotaknite uređaj na lijevoj ploči uređaja Wireless Audio Portable. Za povezivanje drugog NFC uređaja dok je prvi uređaj još povezan, dotaknite uređaj na lijevoj ploči uređaja Wireless Audio Portable. Wireless Audio Portable će prekinuti vezu s prvim uređajem i spojiti se s drugim uređajem.

- ▶ Funkcija NFC ugrađena je u uređaje s operacijskim sustavom Android OS 4.1 Jellybean ili novijim verzijama.
 - Ako je verzija operacijskog sustava vašeg uređaja starija od verzije Android OS 4.1 Jellybean, morate preuzeti aplikaciju 'Samsung NFC Connection' na usluzi Android Market kako biste upotrijebili funkciju NFC.
- ▶ Položaj NFC antene razlikuje se od uređaja do uređaja. Prije povezivanja provjerite gdje se nalazi NFC antena.
- ▶ Ako je vaš uređaj u debljem kućištu, povezivanje možda neće uspjeti.
- ▶ Oznaka N tržišni je ili registrirani zaštitni znak tvrtke NFC Forum, Inc. u Sjedinjenim Državama i ostalim zemljama.

UPORABA BLUETOOTH

Bluetooth uređaj možete povezati s uređajem Wireless Audio Portable i slušati glazbu visokokvalitetnog stereo zvuka i to bez žica!



Bluetooth tehnologija omogućuje međusobno povezivanje Bluetooth kompatibilnih uređaja pomoću bežične veze kratkog dometa.

- Bluetooth uređaj može uzrokovati javljanje šuma ili neispravnost, ovisno o upotrebi, u sljedećim slučajevima:
 - Ako je dio tijela u kontaktu sa sustavom prijama/odašiljanja Bluetooth uređaja ili s uređajem Wireless Audio Portable.
 - Ako je podvrgnut električnim varijacijama uzrokovanim smetnjama zbog zida, kuta ili uređskih pregrada.
 - Ako je izložen električnim smetnjama uređaja istog frekvencijskog pojasa, uključujući medicinsku opremu, mikrovalne pećnice i bežične LAN-ove.
- Uparite Wireless Audio Portable s Bluetooth uređajem dok su blizu jedan drugome.
- Što je veća udaljenost uređaja Wireless Audio Portable i Bluetooth, to je kvaliteta lošija. Ako udaljenost prijeđe domet rada Bluetooth uređaja, veza se gubi.
- Bluetooth veza radi samo kada su povezani uređaji na maloj udaljenosti. Veza će se automatski prekinuti ako je udaljenost izvan ovog raspona. Čak i unutar ovog raspona kvaliteta zvuka mogu smanjiti prepreke poput zidova ili vrata.
- Ovaj bežični uređaj za vrijeme rada može uzrokovati električke smetnje.

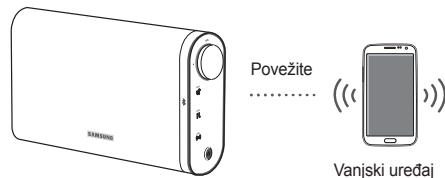
Za povezivanje uređaja Wireless Audio Portable s Bluetooth uređajem



aptX®
aptX omogućuje visokokvalitetan Bluetooth stereo zvuk koji bežično isporučuje kvalitetu zvuka kakvu pruža žičana veza.

1. Pritisnite tipku  na uređaju Wireless Audio Portable da biste odabrali funkciju Bluetooth.
2. Tipku  držite pritisnutom 3 sekunde u načinu rada Bluetooth.
3. Indikator Bluetooth treperi brzo a proizvod prelazi u način uparivanja.
4. Skenirajte ili potražite Wireless Audio Portable na svojem Bluetooth uređaju.
5. Odaberite **[Samsung W_Audio]** na popisu stavki koje je pronašao Bluetooth uređaj.
 - Ako se Bluetooth uređaj ne uspije upariti s uređajem Wireless Audio Portable, ponovite korake 2, 3 i 4.
6. Reproducirajte glazbu na povezanom uređaju.

- ▶ U načinu rada s Bluetooth vezom ta veza bit će prekinuta ako udaljenost između Wireless Audio Portable i Bluetooth uređaja premaši 5 metara.

- ▶ Prilikom povezivanja Bluetooth uređaja s uređajem Wireless Audio Portable možda će biti potrebno unijeti PIN kod (lozinku). Ako se pojavi prozor za unos PIN koda, unesite <0000>.
- ▶ Wireless Audio Portable podržava SBC podatke (44,1 kHz, 48 kHz).
- ▶ Sustav ne podržava funkciju AVRCP.
- ▶ Spojite ga samo na Bluetooth uređaj koji podržava funkciju A2DP (AV).
- ▶ Sustav ne možete spojiti na Bluetooth uređaj koji podržava samo funkciju HF (Hands Free).
- ▶ Može se upariti samo po jedan Bluetooth uređaj.

POVEZIVANJE AUDIO UREĐAJA PUTEM AUX ULAZA

U ovom je poglavlju opisano kako jedinicu povezati na audio uređaj.

Za povezivanje audiouređaja kod ove je jedinice potrebna analogna audio utičnica.

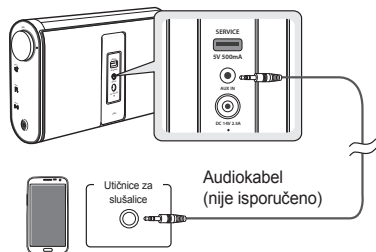

Vanjski uređaj





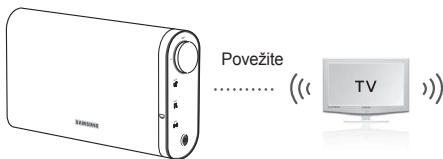

Kako biste odabrali funkciju AUX, pritisnite tipku .

- ▶ Prije premještanja ili postavljanja proizvoda provjerite je li napajanje isključeno, a kabel za napajanje izvučen iz utičnice.

UPORABA FUNKCIJE SOUNDSHARE

Ovaj odjeljak objašnjava kako uređaj Wireless Audio Portable povezati sa SAMSUNG TV uređajima koji podržavaju Bluetooth.



1. Uključite Samsungov TV uređaj i uređaj Wireless Audio Portable.
 - Na izborniku TV-a "SoundShare Settings" (Postavke za SoundShare) postavite "Add New Device" (Dodaj novi uređaj). (Pojednosti potražite u korisničkom priručniku TV uređaja.)
2. Pritisnite tipku  da biste promijenili način rada uređaja Wireless Audio Portable na . Pojavljuje se poruka s pitanjem želite li nastaviti s uparivanjem Bluetooth uređaja.
 - Tipka  treperi u načinu mirovanja.
3. Odaberite <Yes (Da)> na zaslonu TV-a. Wireless Audio Portable se uparuje s TV-om.
 - Pokazatelj  treperi, a zatim prestaje treperiti.
 - Wireless Audio Portable Bluetooth uparivanje je dovršeno.
 - Ako želite prekinuti postojeće uparivanje i upariti Wireless Audio Portable s drugim TV-om, 3 sekunde držite pritisnutu tipku  dok je jedinica u načinu rada .

- ▶ SoundShare podržavaju neki Samsungovi televizori izdani nakon 2012. Prije no što počnete, provjerite podržava li vaš televizor SoundShare.
- ▶ Optimalna udaljenost za uparivanje je 1 m ili manje.



NADOGRADNJA SOFTVERA

Moguće je da će u budućnosti Samsung ponuditi nadogradnju programske opreme uređaja Wireless Audio Portable.

Ako se ponudi nadogradnja, programsku opremu uređaja možete nadograditi tako da spojite USB pogon s pohranjenom nadogradnjom programske opreme na servisni (USB) priključak na uređaju Wireless Audio Portable.

Posjetite Samsung.com kako biste dobili više informacija o preuzimanju datoteka za nadogradnju.

Za nadogradnju programske opreme nakon njezina preuzimanja slijedite ove korake:

1. Uključite proizvod.
2. Umetnite USB pogon s nadogradnjom programske opreme u servisni (USB) priključak na stražnjoj strani proizvoda.
3. Istodobno pritisnite i 5 sekundi držite pritisnute tipke  i . Započnite postupak ažuriranja.
 - Svi LED pokazatelji će treperiti tijekom postupka ažuriranja.
4. LED će se automatski isključiti po završetku postupka ažuriranja.
 - Ne isključujte i ne uklanjajte USB pogon dok traje nadogradnja.
 - Proizvod će se automatski isključiti po završetku nadogradnje programske opreme.
 - Kad se programska oprema nadogradi, vaše će se postavke vratiti na tvorničke postavke. Preporučujemo vam da zapišete svoje postavke kako bi ih jednostavno ponovno postavili nakon nadogradnje.
 - Ako je LED indikator baterije crven, proizvod nemojte ažurirati. Ažuriranjem biste mogli uzrokovati kvar proizvoda.

- ▶ Ako nadogradnja programske opreme ne uspije, preporučujemo da USB pogon formatirate u FAT16 i pokušate ponovo.
- ▶ U svrhu nadogradnje nemojte formatirati podatke s USB pogona u format NTFS jer taj sustav datoteka nije podržan.
- ▶ Ovisno o proizvođaču, USB možda neće biti podržan.

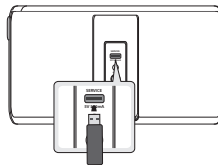

RJEŠAVANJE PROBLEMA

Prije zahtjeva za servisom pokušajte sljedeće:

Jedinica se ne uključuje.

- Utaknite kabel za napajanje u utičnicu.
- Player se neće uključiti ako je baterija u potpunosti prazna. Ponovno napunite bateriju pa uključite player.
- Provjerite je li baterija ispražnjena.

Kad se pritisne gumb, funkcija ne radi.

- Iskopčajte utičnicu iz napajanja i ponovno je ukopčajte.
- Provjerite odgovaraju li tipke funkcijama koje želite aktivirati.

Ne proizvodi se zvuk.

- Provjerite je li jedinica pravilno povezana.
- Provjerite je li funkcija Mute uključena.
- Provjerite je li glasnoća postavljena na minimalnu.

Napajanje jedinice je isključeno.

- Jedinica se automatski isključuje u sljedećim situacijama.
 - Ako tijekom 8 sati nijednom ne pritisnete na tipku KEY kada je kabel povezan u načinu AUX.
 - Ako je u načinu AUX kabel AUX odvojen 25 minuta.
 - Ako je način Bluetooth ili SoundShare isključen iz jedinice tijekom 25 minuta.
 - Ne uključuje se tijekom punjenja pametnog telefona.

AUX način ne reproducira zvuk.

- Provjerite napajanje vanjskog uređaja te reproducira li se glazba ili ne.
- Provjerite napajanje vanjskog uređaja te reproducira li se glazba ili ne.
- Provjerite je li audiokabel ispravno priključen.
- Povećajte glasnoću proizvoda/vanjskog uređaja.

Dijeljenje zvuka (uparivanje televizora) nije uspjelo.

- Provjerite podržava li vaš TV SoundShare. (<http://www.samsung.com>)
- Provjerite ima li vaš TV najnoviju programsku opremu.
- Ponovno postavite uređaj.
- Ako funkcija zaista ne radi iako je veza uspostavljena, obratite se Samsungovom pozivnom centru.

Wireless Audio Portable možda neće pretraživati ili se možda neće spojiti ispravno u sljedećim slučajevima.

- Ako se oko uređaja Wireless Audio Portable nalazi jako električno polje.
- Ako je s uređajem Wireless Audio Portable istodobno upareno više Bluetooth uređaja.
- Ako je Bluetooth uređaj isključen, nije postavljen ili je neispravan.

OSTALE NAPOMENE

O bateriji

- Ako je baterija gotovo prazna, crveni indikator počinje treptati da bi se na kraju isključio.
- Ako baterija nije dovoljno napunjena, proizvod se neće uključiti pritiskom tipke za uključivanje. Umjesto toga, indikator baterije trepnuće crveno nekoliko puta, a zatim se isključiti.
- Dok indikator baterije trepti sve ostale tipke ne rade.
- Ako je baterija potpuno ispražnjena, inicijaliziraju se sve funkcije te postavke glasnoće i niskih tonova.

O NFC-u

- Tijekom uključivanja i isključivanja ne može se uspostaviti NFC označavanje za Bluetooth vezu.
- NFC označavanje za Bluetooth vezu neće raditi dok indikator baterije trepti.

O automatskom povezivanju putem Bluetooth veze

- Prilikom prebacivanja u Bluetooth način rada ili uključivanja u Bluetooth načinu rada, automatski se obnavlja posljednja Bluetooth veza ako je dostupna. Pokušaj automatskog uspostavljanja Bluetooth veze prekinut će se nakon 1 minute.
- Tijekom pokušaja automatskog uspostavljanja veze povezivanje s drugim Bluetooth uređajem može biti ograničeno. Za povezivanje s drugim Bluetooth uređajem prebacite Bluetooth način rada proizvoda u način uparivanja. (Pogledajte 3. stranicu.)

SPECIFIKACIJE

Naziv modela: DA-F60/DA-F61

Dimenzije (Š x D x V): 225 x 46,5 x 131 mm

Težina: 1,1 kg

Raspon radne temperature: +5°C~+35°C

Raspon vlažnosti: 10% do 75%

- Samsung Electronics Co., Ltd pridržava pravo promjene specifikacija bez prethodne obavijesti.
- Težina i dimenzije su približni.
- Više o napajanju i potrošnji energije nalazi se na etiketi pričvršćenoj na proizvod. Kako biste provjerili naljepnicu, otvorite stražnji poklopac.

Zaštita autorskog prava

©2013 Samsung Electronics Co.,Ltd.

Sva prava pridržana; niti jedan dio ovog korisničkog priručnika ne smije se reproducirati ili kopirati bez prethodnog pismenog odobrenja tvrtke Samsung Electronics Co.,Ltd.



Tvrtka Samsung Electronics ovim izjavljuje da je ova [Wireless Audio Portable] usklađena s bitnim zahtjevima i drugim važnim odredbama Direktive 1999/5/EZ.

Službena Izjava o sukladnosti nalazi se na adresi <http://www.samsung.com>, idite na Support (Podrška) > Search Product Support (Pretraživanje podrške za proizvod) i unesite naziv modela. Ova oprema smije se upotrebljavati u svim državama Europske unije.



Contact SAMSUNG WORLD WIDE

If you have any questions or comments relating to Samsung products, please contact the SAMSUNG customer care centre.

Area	Contact Centre ☎	Web Site
AUSTRIA	0810 - SAMSUNG (7267864, € 0.07/min)	www.samsung.com
BELGIUM	02-201-24-18	www.samsung.com/be (Dutch) www.samsung.com/ be_fr (French)
BOSNIA	051 133 1999	www.samsung.com
BULGARIA	07001 33 11 , normal tariff	www.samsung.com
CROATIA	062 SAMSUNG (062 726 786)	www.samsung.com
CZECH	800 - SAMSUNG (800-726786) Samsung Electronics Czech and Slovak, s.r.o., Oasis Florenc, Sokolovská 394/17, 180 00, Praha 8 till 8.2.2013. From 8.2.2013: Samsung Electronics Czech and Slovak, s.r.o. V Parku 2343/24, 148 00 - Praha 4	www.samsung.com
DENMARK	70 70 19 70	www.samsung.com
FINLAND	030-6227 515	www.samsung.com
FRANCE	01 48 63 00 00	www.samsung.com/fr
GERMANY	0180 5 SAMSUNG bzw. 0180 5 7267864* (*0,14 €/Min. aus dem dt. Festnetz, aus dem Mobilfunk max. 0,42 €/Min.)	www.samsung.com
CYPRUS	8009 4000 only from landline (+30) 210 6897691 from mobile and land line	www.samsung.com
GREECE	80111-SAMSUNG (80111 726 7864) only from land line (+30) 210 6897691 from mobile and land line	www.samsung.com
HUNGARY	06-80-SAMSUNG(726-7864)	www.samsung.com
ITALIA	800-SAMSUNG(726-7864)	www.samsung.com
LUXEMBURG	261 03 710	www.samsung.com

Area	Contact Centre ☎	Web Site
MONTENEGRO	020 405 888	www.samsung.com
NETHERLANDS	0900-SAMSUNG (0900-7267864) (€ 0,10/Min)	www.samsung.com
NORWAY	815 56480	www.samsung.com
POLAND	0 801-1SAMSUNG(172-678) * lub +48 22 607-93-33 ** * (całkowity koszt połączenia jak za 1 impuls według taryfy operatora) ** (koszt połączenia według taryfy operatora)	www.samsung.com/pl
PORTUGAL	808 20-SAMSUNG(808 20 7267)	www.samsung.com
ROMANIA	08008 SAMSUNG (08008 726 7864) TOLL FREE No.	www.samsung.com
SERBIA	+381 11 321 6899 (old number still active 0700 7267864)	www.samsung.com
SLOVAKIA	0800 - SAMSUNG(0800-726 786)	www.samsung.com
SPAIN	902 - 1 - SAMSUNG (902 172 678)	www.samsung.com
SWEDEN	0771 726 7864 (SAMSUNG)	www.samsung.com
Switzerland	0848 - SAMSUNG(7267864, CHF 0.08/min)	www.samsung.com/ch (German) www.samsung.com/ch_fr (French)
U.K	0330 SAMSUNG (7267864)	www.samsung.com
EIRE	0818 717100	www.samsung.com
LITHUANIA	8-800-77777	www.samsung.com/lt
LATVIA	8000-7267	www.samsung.com/lv
ESTONIA	800-7267	www.samsung.com/ee



AH68-02622H-02