



<http://www.sony.net/SonyInfo/Support/>

DSC-WX60/WX80/WX200

# SONY®

4-447-404-51(1)

Digital Still Camera / Instruction Manual	GB
Appareil photo numérique / Mode d'emploi	FR
Fotocamera digitale / Istruzioni per l'uso	IT
Cámara fotografía digital / Manual de instrucciones	ES
Câmara fotográfica digital / Manual de instruções	PT
Digitale Fotokamera / Gebrauchsanleitung	DE
Digitale camera / Gebruiksaanwijzing	NL
Cyfrowy aparat fotograficzny / Instrukcja obsługi	PL
Digitální fotoaparát / Návod k obsluze	CZ
Digitális fényképezőgép / Használati útmutató	HU
Digitálny fotoaparát / Návod na používanie	SK
Digital stillbildskamera / Handledning	SE
Digitaalikamera / Käyttöopas	FI
Digitalt stillkamera / Bruksanvisning	NO
Digitalt stillbilledkamera / Betjeningsvejledning	DK
Digitalni fotoapararat / Priručnik za upotrebu	HR
Aparat foto digital / Manual de instrucțiuni	RO
Ψηφιακή φωτογραφική μηχανή / Εγχειρίδιο οδηγιών	GR



4 4 4 7 4 0 4 5 1 0

Cyber-shot



AVCHD HDMI

### Learning more about the camera (“Cyber-shot User Guide”)



“Cyber-shot User Guide” is an on-line manual. Refer to it for in-depth instructions on the many functions of the camera.

- ① Access the Sony support page.  
<http://www.sony.net/SonyInfo/Support/>
- ② Select your country or region.
- ③ Search for the model name of your camera within the support page.
  - Check the model name on the bottom of your camera.

### Checking the supplied items

The number in parentheses indicates the number of pieces.

- Camera (1)
- Rechargeable battery pack NP-BN (1)  
(This rechargeable battery pack cannot be used with Cyber-shot that are supplied with the NP-BN1 battery pack.)
- Micro USB cable (1)
- AC Adaptor AC-UB10/UB10B/UB10C/UB10D (1)
- Power cord (mains lead) (not supplied in the USA and Canada) (1)
- Wrist strap (1)
- Instruction Manual (this manual) (1)

## Owner's Record

The model and serial numbers are located on the bottom. Record the serial number in the space provided below. Refer to these numbers whenever you call your Sony dealer regarding this product.

Model No. DSC-WX60/DSC-WX80/DSC-WX200

Serial No. \_\_\_\_\_

Model No. AC-UB10/AC-UB10B/AC-UB10C/AC-UB10D

Serial No. \_\_\_\_\_

GB

## WARNING

**To reduce fire or shock hazard, do not expose the unit to rain or moisture.**

# IMPORTANT SAFETY INSTRUCTIONS -SAVE THESE INSTRUCTIONS DANGER TO REDUCE THE RISK OF FIRE OR ELECTRIC SHOCK, CAREFULLY FOLLOW THESE INSTRUCTIONS

If the shape of the plug does not fit the power outlet, use an attachment plug adaptor of the proper configuration for the power outlet.

## CAUTION

### Battery pack

If the battery pack is mishandled, the battery pack can burst, cause a fire or even chemical burns. Observe the following cautions.

- Do not disassemble.
- Do not crush and do not expose the battery pack to any shock or force such as hammering, dropping or stepping on it.
- Do not short circuit and do not allow metal objects to come into contact with the battery terminals.
- Do not expose to high temperature above 60°C (140°F) such as in direct sunlight or in a car parked in the sun.
- Do not incinerate or dispose of in fire.
- Do not handle damaged or leaking lithium ion batteries.

- Be sure to charge the battery pack using a genuine Sony battery charger or a device that can charge the battery pack.
- Keep the battery pack out of the reach of small children.
- Keep the battery pack dry.
- Replace only with the same or equivalent type recommended by Sony.
- Dispose of used battery packs promptly as described in the instructions.

## AC Adaptor

Use the nearby wall outlet (wall socket) when using the AC Adaptor. Disconnect the AC Adaptor from the wall outlet (wall socket) immediately if any malfunction occurs while using the apparatus.

The power cord (mains lead), if supplied, is designed specifically for use with this camera only, and should not be used with other electrical equipment.

## For Customers in the U.S.A. and Canada

### RECYCLING LITHIUM-ION BATTERIES

Lithium-Ion batteries are recyclable.

You can help preserve our environment by returning your used rechargeable batteries to the collection and recycling location nearest you.

For more information regarding recycling of rechargeable batteries, call toll free 1-800-822-8837, or visit <http://www.rbrcc.org/>



**Caution:** Do not handle damaged or leaking Lithium-Ion batteries.

### Battery pack

This device complies with Part 15 of the FCC Rules. Operation is subject to the following two conditions:

(1) This device may not cause harmful interference, and (2) this device must accept any interference received, including interference that may cause undesired operation.

This Class B digital apparatus complies with Canadian ICES-003.

### For DSC-WX80/DSC-WX200 only

This equipment complies with FCC/IC radiation exposure limits set forth for an uncontrolled environment and meets the FCC radio frequency (RF) Exposure Guidelines in Supplement C to OET65 and RSS-102 of the IC radio frequency (RF) Exposure rules. This equipment has very low levels of RF energy that are deemed to comply without testing of specific absorption ratio (SAR).

## For Customers in the U.S.A.

UL is an internationally recognized safety organization.  
The UL Mark on the product means it has been UL Listed.

GB

If you have any questions about this product, you may call:

Sony Customer Information Center  
1-800-222-SONY (7669)

The number below is for the FCC related matters only.

### Regulatory Information

#### Declaration of Conformity

Trade Name: SONY  
Model No.: DSC-WX60, DSC-WX80  
Responsible Party: Sony Electronics Inc.  
Address: 16530 Via Esprillo,  
San Diego, CA 92127 U.S.A.  
Telephone No.: 858-942-2230

This device complies with Part15 of the FCC Rules. Operation is subject to the following two conditions: (1) This device may not cause harmful interference, and (2) this device must accept any interference received, including interference that may cause undesired operation.

#### Declaration of Conformity

Trade Name: SONY  
Model No.: DSC-WX200  
Responsible Party: Sony Electronics Inc.  
Address: 16530 Via Esprillo,  
San Diego, CA 92127 U.S.A.  
Telephone No.: 858-942-2230

This device complies with Part15 of the FCC Rules. Operation is subject to the following two conditions: (1) This device may not cause harmful interference, and (2) this device must accept any interference received, including interference that may cause undesired operation.

This equipment must not be co-located or operated in conjunction with any other antenna or transmitter.

### CAUTION

You are cautioned that any changes or modifications not expressly approved in this manual could void your authority to operate this equipment.

**Note:**

This equipment has been tested and found to comply with the limits for a Class B digital device, pursuant to Part 15 of the FCC Rules.

These limits are designed to provide reasonable protection against harmful interference in a residential installation. This equipment generates, uses, and can radiate radio frequency energy and, if not installed and used in accordance with the instructions, may cause harmful interference to radio communications. However, there is no guarantee that interference will not occur in a particular installation. If this equipment does cause harmful interference to radio or television reception, which can be determined by turning the equipment off and on, the user is encouraged to try to correct the interference by one or more of the following measures:

- Reorient or relocate the receiving antenna.
- Increase the separation between the equipment and receiver.
- Connect the equipment into an outlet on a circuit different from that to which the receiver is connected.
- Consult the dealer or an experienced radio/TV technician for help.

The supplied interface cable must be used with the equipment in order to comply with the limits for a digital device pursuant to Subpart B of Part 15 of FCC Rules.

## For Customers in Canada

This device complies with Industry Canada licence-exempt RSS standard(s).

Operation is subject to the following two conditions: (1) this device may not cause interference, and (2) this device must accept any interference, including interference that may cause undesired operation of the device.

## For Customers in Europe



Hereby, Sony Corporation, declares that this DSC-WX80/DSC-WX200 Digital Still Camera is in compliance with the essential requirements and other relevant provisions of the Directive 1999/5/EC. For details, please access the following URL:

<http://www.compliance.sony.de/>

**Notice for the customers in the countries applying EU Directives**

This product has been manufactured by or on behalf of Sony Corporation, 1-7-1 Konan Minato-ku Tokyo, 108-0075 Japan. Inquiries related to product compliance based on European Union legislation shall be addressed to the authorized representative, Sony Deutschland GmbH, Hedelfinger Strasse 61, 70327 Stuttgart, Germany. For any service or guarantee matters, please refer to the addresses provided in the separate service or guarantee documents.

This product has been tested and found compliant with the limits set out in the EMC regulation for using connection cables shorter than 3 meters (9.8 feet).

## Attention

The electromagnetic fields at the specific frequencies may influence the picture and sound of this unit.

## Notice

If static electricity or electromagnetism causes data transfer to discontinue midway (fail), restart the application or disconnect and connect the communication cable (USB, etc.) again.

## Disposal of Old Electrical & Electronic Equipment (Applicable in the European Union and other European countries with separate collection systems)



This symbol on the product or on its packaging indicates that this product shall not be treated as household waste. Instead it shall be handed over to the applicable collection point for the recycling of electrical and electronic equipment. By ensuring this product is disposed of correctly, you will help prevent potential negative consequences for the environment and human health, which could otherwise be caused by inappropriate waste handling of this product. The recycling of materials will help to conserve natural resources. For more detailed information about recycling of this product,

please contact your local Civic Office, your household waste disposal service or the shop where you purchased the product.

## Disposal of waste batteries (applicable in the European Union and other European countries with separate collection systems)



This symbol on the battery or on the packaging indicates that the battery provided with this product shall not be treated as household waste.

On certain batteries this symbol might be used in combination with a chemical symbol. The chemical symbols for mercury (Hg) or lead (Pb) are added if the battery contains more than 0.0005% mercury or 0.004% lead.

By ensuring these batteries are disposed of correctly, you will help prevent potentially negative consequences for the environment and human health which could otherwise be caused by inappropriate waste handling of the battery. The recycling of the materials will help to conserve natural resources.



In case of products that for safety, performance or data integrity reasons require a permanent connection with an incorporated battery, this battery should be replaced by qualified service staff only. To ensure that the battery will be treated properly, hand over the product at end-of-life to the applicable collection point for the recycling of electrical and electronic equipment.

For all other batteries, please view the section on how to remove the battery from the product safely.

Hand the battery over to the applicable collection point for the recycling of waste batteries. For more detailed information about recycling of this product or battery, please contact your local Civic Office, your household waste disposal service or the shop where you purchased the product.

## Notice for customers in the United Kingdom

A moulded plug complying with BS 1363 is fitted to this equipment for your safety and convenience.

Should the fuse in the plug supplied need to be replaced, a fuse of the same rating as the supplied one and approved by ASTA or BSI to BS 1362, (i.e., marked with an  or  mark) must be used.

If the plug supplied with this equipment has a detachable fuse cover, be sure to attach the fuse cover after you change the fuse. Never use the plug without the fuse cover. If you should lose the fuse cover, please contact your nearest Sony service station.

## For Customers in Singapore

Complies with  
IDA Standards  
DB00353

## For customers who purchased their camera from a store in Japan that caters to tourists (DSC-WX200)

### Note

Some certification marks for standards supported by the camera can be confirmed on the screen of the camera.



Select MENU →  (Settings) →  (Main Settings) → [Certification Logo].



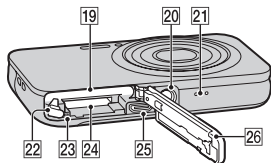
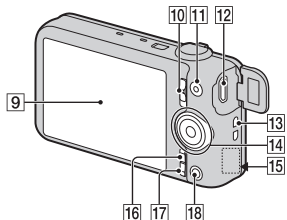
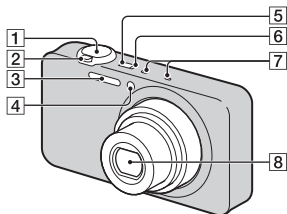

If display is not possible due to problems such as camera failure, contact your Sony dealer or local authorized Sony service facility.



## Identifying parts



- 1** Shutter button
- 2** For shooting: W/T (Zoom) lever  
For viewing:  (Index) lever/  
 (Playback zoom) lever
- 3** Flash
- 4** Self-timer lamp/Smile Shutter lamp/AF illuminator
- 5** ON/OFF (Power) button
- 6** Charge lamp
- 7** Microphone
- 8** Lens

- 9** LCD screen
  - 10** Mode switch  
 (Still Image)/ (Sweep Panorama)/ (Movie)
  - 11** MOVIE (Movie) button
  - 12** Multi/Micro USB Terminal\*
  - 13** Hook for wrist strap
  - 14** Control wheel
  - 15** Wi-Fi receiver (built-in) (DSC-WX80/WX200 only)
  - 16** MENU button
  - 17**  (In-Camera Guide/Delete) button
  - 18**  (Playback) button
  - 19** Battery insertion slot
  - 20** Tripod receptacle
    - Use a tripod with a screw less than 5.5 mm (7/32 inches) long. Otherwise, you cannot firmly secure the camera, and damage to the camera may occur.
  - 21** Speaker
  - 22** Battery eject lever
  - 23** Access lamp
  - 24** Memory card slot
  - 25** HDMI micro jack
  - 26** Battery/memory card cover
- \* Supports Micro USB compatible device.

## Inserting the battery pack

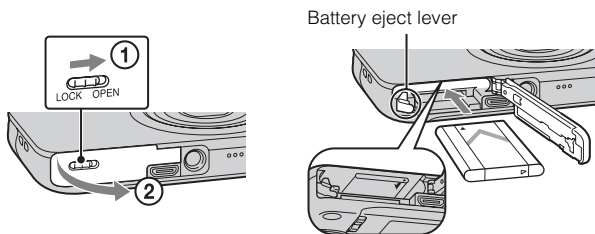

**1** Open the cover.

**2** Insert the battery pack.

- While pressing the battery eject lever, insert the battery pack as illustrated. Make sure that the battery eject lever locks after insertion.
- Closing the cover with the battery inserted incorrectly may damage the camera.

## Charging the battery pack

GB

**For customers in the USA  
and Canada**

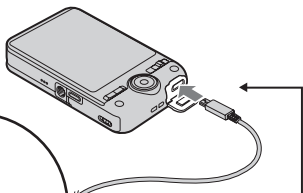
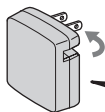

Power cord  
(Mains lead)

**For customers in countries/regions  
other than the USA and Canada**

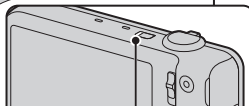

Charge lamp  
Lit: Charging  
Off: Charging finished  
Flashing:  
Charging paused  
temporarily because the  
camera is not within the  
proper temperature range

- 1 Connect the camera to the AC Adaptor (supplied), using the micro USB cable (supplied).
- 2 Connect the AC Adaptor to the wall outlet (wall socket).  
The Charge lamp lights orange, and charging starts.
  - Turn off the camera while charging the battery.
  - You can charge the battery pack even when it is partially charged.
  - When the Charge lamp flashes and charging is not finished, remove and re-insert the battery pack.

## Notes

- If the Charge lamp on the camera flashes when the AC Adaptor is connected to the wall outlet (wall socket), this indicates that charging is temporarily stopped because the temperature is outside the recommended range. When the temperature gets back within the appropriate range, the charging resumes. We recommend charging the battery pack in an ambient temperature of between 10°C to 30°C (50°F to 86°F).
- The battery pack may not be effectively charged if the terminal section of the battery is dirty. In this case, wipe any dust off lightly using a soft cloth or a cotton swab to clean the terminal section of the battery.
- Connect the AC Adaptor (supplied) to the nearest wall outlet (wall socket). If malfunctions occur while using the AC Adaptor, disconnect the plug from the wall outlet (wall socket) immediately to disconnect from the power source.
- When charging is finished, disconnect the AC Adaptor from the wall outlet (wall socket).
- Be sure to use only genuine Sony brand battery packs, micro USB cable (supplied) and AC Adaptor (supplied).

## ■ Charging time (Full charge)

The charging time is approximately 115 min. using the AC Adaptor (supplied).

## Notes

- The above charging time applies when charging a fully depleted battery pack at a temperature of 25°C (77°F). Charging may take longer depending on conditions of use and circumstances.

## Charging by connecting to a computer

The battery pack can be charged by connecting the camera to a computer using a micro USB cable.

GB

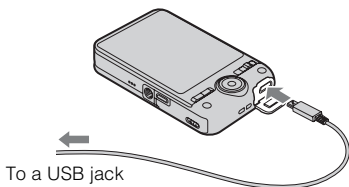

### Notes

- Note the following points when charging via a computer:
  - If the camera is connected to a laptop computer that is not connected to a power source, the laptop battery level decreases. Do not charge for an extended period of time.
  - Do not turn on/off or restart the computer, or wake the computer to resume from sleep mode when a USB connection has been established between the computer and the camera. The camera may cause a malfunction. Before turning on/off, or restarting the computer or waking the computer from sleep mode, disconnect the camera and the computer.
  - No guarantees are made for charging using a custom-built computer or a modified computer.

## Battery life and number of images that can be recorded and played back

		Battery life	Number of images
Shooting (still images)	DSC-WX60/ WX80	Approx. 115 min.	Approx. 230 images
	DSC-WX200	Approx. 110 min.	Approx. 220 images
Typical movie shooting	DSC-WX60/ WX80	Approx. 30 min.	—
	DSC-WX200	Approx. 35 min.	—
Continuous movie shooting	DSC-WX60/ WX80	Approx. 60 min.	—
	DSC-WX200	Approx. 55 min.	—

		Battery life	Number of images
Viewing (still images)	DSC-WX60/ WX80	Approx. 180 min.	Approx. 3600 images
	DSC-WX200	Approx. 150 min.	Approx. 3000 images

## Notes

- The above number of images applies when the battery pack is fully charged. The number of images may decrease depending on the conditions of use.
- The number of images that can be recorded is for shooting under the following conditions:
  - Using Sony “Memory Stick PRO Duo” (Mark2) media (sold separately)
  - The battery pack is used at an ambient temperature of 25°C (77°F).
  - [Disp. Resolution]: [Standard] (DSC-WX200 only)
- The number for “Shooting (still images)” is based on the CIPA standard, and is for shooting under the following conditions: (CIPA: Camera & Imaging Products Association)
  - DISP (Display Setting) is set to [ON].
  - Shooting once every 30 seconds.
  - The zoom is switched alternately between the W and T ends.
  - The flash strobes once every two times.
  - The power turns on and off once every ten times.
- The numbers of minutes for movie shooting are based on the CIPA standard, and are for shooting under the following conditions:
  - Movie quality: AVC HD HQ
  - Typical movie shooting: Battery life based on repeatedly starting/stopping shooting, zooming, turning on/off, etc.
  - Continuous movie shooting: Battery life based on non-stop shooting until the limit (29 minutes) has been reached, and then continued by pressing the MOVIE button again. Other functions, such as zooming, are not operated.

## Supplying power

The camera can be supplied with power from the wall outlet (wall socket) by connecting to the AC Adaptor, using the micro USB cable (supplied).

You can import images to a computer without worrying about draining the battery pack by connecting the camera to a computer using the micro USB cable.

In addition, you can use the AC Adaptor AC-UD10 (sold separately) for shooting to supply power when shooting.

## Notes

- Power cannot be supplied when the battery pack is not inserted in the camera.
- When the camera is connected directly to a computer or to a power outlet using the supplied AC Adaptor, power supply is available only in playback mode. If the camera is in shooting mode or while you are changing the settings of the camera, power is not supplied even if you make a USB connection using the micro USB cable.
- If you connect the camera and a computer using the micro USB cable while the camera is in playback mode, the display on the camera will change from the playback screen to the USB connection screen. Press  (Playback) button to switch to the playback screen.

GB

## Inserting a memory card (sold separately)

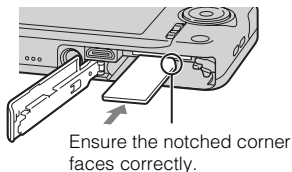
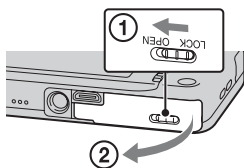

**1** Open the cover.

**2** Insert the memory card (sold separately).

- With the notched corner facing as illustrated, insert the memory card until it clicks into place.

**3** Close the cover.

## Memory cards that can be used

	Memory card	For still images	For movies
<b>A</b>	Memory Stick XC-HG Duo	✓	✓
	Memory Stick PRO Duo	✓	✓ (Mark2 only)
	Memory Stick PRO-HG Duo	✓	✓
	Memory Stick Duo	✓	—
<b>B</b>	Memory Stick Micro (M2)	✓	✓ (Mark2 only)
<b>C</b>	SD memory card	✓	✓ (Class 4 or faster)
	SDHC memory card	✓	✓ (Class 4 or faster)
	SDXC memory card	✓	✓ (Class 4 or faster)
<b>D</b>	microSD memory card	✓	✓ (Class 4 or faster)
	microSDHC memory card	✓	✓ (Class 4 or faster)
	microSDXC memory card	✓	✓ (Class 4 or faster)

- In this manual, the products in the table are collectively referred to as follows:

**A:** “Memory Stick Duo” media  
**B:** “Memory Stick Micro” media  
**C:** SD card  
**D:** microSD memory card

### Notes

- To use a “Memory Stick Micro” media or microSD memory card with the camera, be sure to insert it into a dedicated adaptor first.

## To remove the memory card/battery pack

Memory card: Push the memory card in once to eject the memory card.

Battery pack: Slide the battery eject lever. Be sure not to drop the battery pack.

### Notes

- Never remove the memory card/battery pack when the access lamp (page 9) is lit. This may cause damage to data in the memory card/internal memory.



## Setting the clock

GB

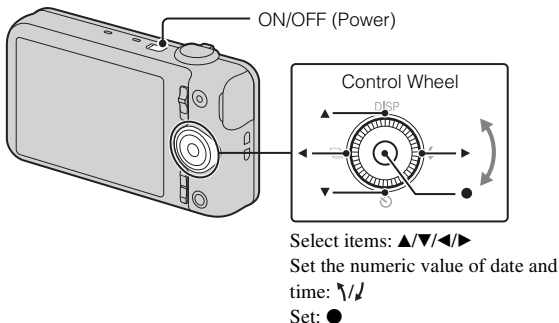

- 1** Press the ON/OFF (Power) button.  
Date & Time setting is displayed when you turn on the camera for the first time.
  - It may take time for the power to turn on and allow operation.
- 2** Select a desired language.
- 3** Select a desired geographic location by following the on-screen instructions, then press ● on the control wheel.
- 4** Set [Date & Time Format], [Daylight Savings] or [Summer Time] and [Date & Time], then select [OK] → [OK].
  - Midnight is indicated as 12:00 AM, and noon as 12:00 PM.
- 5** Follow the instructions on the screen.
  - The battery pack will run out quickly when:
    - [Disp. Resolution] is set to [High] (DSC-WX200 only).

## Shooting still images/movies

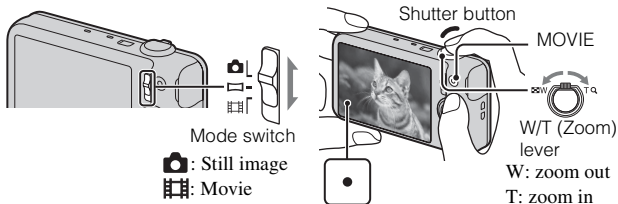

### Shooting still images

- 1 Press the shutter button halfway down to focus.  
When the image is in focus, a beep sounds and the ● indicator lights.
- 2 Press the shutter button fully down to shoot an image.

### Shooting movies

- 1 Press the MOVIE (Movie) button to start recording.
  - Use the W/T (zoom) lever to change the zoom scale.
  - Press the shutter button to shoot still images while continuing to record the movie.
- 2 Press the MOVIE button again to stop recording.

## Notes

- The sound of the lens and lever operating will be recorded when the zoom function operates while shooting a movie. The sound of the MOVIE button operating may also be recorded when movie recording is finished.
- The panoramic shooting range may be reduced, depending on the subject or the way it is shot. Therefore even when [360°] is set for panoramic shooting, the recorded image may be less than 360 degrees.
- Continuous shooting is possible for approximately 29 minutes at one time at the camera's default settings and when the temperature is approximately 25°C (77°F). When movie recording is finished, you can restart recording by pressing the MOVIE button again. Recording may stop to protect the camera depending on the ambient temperature.

GB

## Viewing images

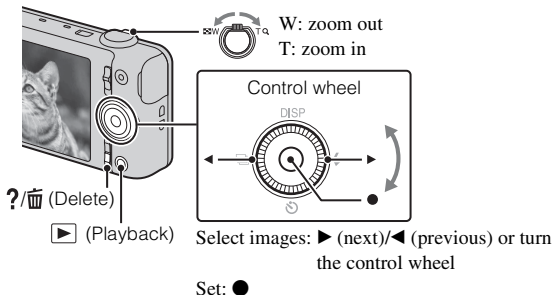

### 1 Press the (Playback) button.

- When images on a memory card recorded with other cameras are played back on this camera, the registration screen for the data file appears.

### ■ Selecting next/previous image

Select an image by pressing ► (next)/◄ (previous) on the control wheel or by turning the control wheel. Press ● in the center of the control wheel to view movies.

## ■ Deleting an image

- ① Press **?/🗑️** (Delete) button.
- ② Select [This Image] with **▲** on the control wheel, then press **●**.

## ■ Returning to shooting images

Press the shutter button halfway down.

## In-Camera Guide

This camera is equipped with a built-in instruction guide. This allows you to search the camera's functions according to your needs.

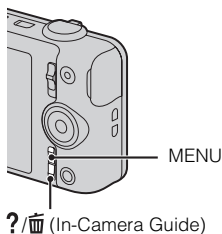

---

**1** Press the MENU button.

**2** Select the desired MENU item, then press the **?/🗑️** (In-Camera Guide) button.

The operation guide for the selected item is displayed.

- If you press the **?/🗑️** (In-Camera Guide) button when the MENU screen is not displayed, you can search the guide using keywords or icons.
-

## Introduction of other functions

Other functions used when shooting or playing back can be operated using the control wheel or MENU button on the camera. This camera is equipped with a Function Guide that allows you to easily select from the functions. While displaying the guide, you can use various functions.

GB

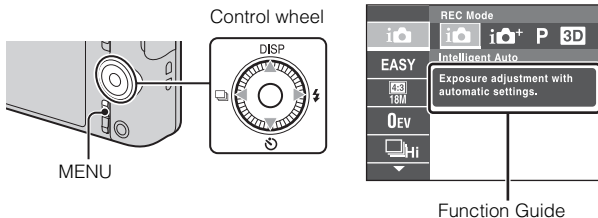

### Control wheel

**DISP (Display Setting):** Allows you to change the screen display.

 (Self-Timer): Allows you to use the self-timer.

 (Cont. Shooting Settings): Allows you to use the burst shooting mode.

 (Flash): Allows you to select a flash mode for still images.

**Center button (Tracking focus):** The camera tracks the subject and adjusts focus automatically even when the subject is moving.

### Menu Items

#### Shooting

REC Mode	Select still image recording mode.
Movie shooting scene	Select movie recording mode.
Panorama Shooting Scene	Select recording mode when shooting panoramic images.
Picture Effect	Shoot a still image with an original texture according to the desired effect.
Scene Selection	Select pre-set settings to match various scene conditions.
Easy Mode	Shoot still images using minimal functions.

GB  
21

HDR Painting effect	When [HDR Painting] is selected in Picture Effect, sets the effect level.
Area of emphasis	When [Miniature] is selected in Picture Effect, sets the part to focus on.
Color hue	When [Toy camera] is selected in Picture Effect, sets the color hue.
Extracted Color	When [Partial Color] is selected in Picture Effect, selects the color to extract.
Illustration Effect	When [Illustration] is selected in Picture Effect, sets the effect level.
Defocus Effect	Set the level of background defocus effect when shooting in Background Defocus mode.
Soft Skin Effect	Set the Soft Skin Effect and the effect level.
Still Image Size(Dual Rec)	Set the still image size shot while recording a movie.
Ctrl with Smartphone*1	Shoot still images and movies by controlling the camera remotely by a smartphone.
Send to Computer*1*3	Back up images by transferring them to a computer connected to a network.
Still Image Size/ Panorama Image Size/Movie Size/ Movie Quality	Select the image size and the quality for still images, panoramic images or movie files.
Exposure Compensation	Adjust the exposure manually.
ISO	Adjust the luminous sensitivity.
White Balance	Adjust color tones of an image.
Underwater White Balance*2	Adjust color tones when shooting underwater.
Focus	Select the focus method.
Metering Mode	Select the metering mode that sets which part of the subject to measure to determine the exposure.
Cont. Shooting Interval	Select the number of images taken per second for Burst shooting.

Scene Recognition	Set to automatically detect shooting conditions.
Smile Shutter	Set to automatically release the shutter when a smile is detected.
Smile Detection Sensitivity	Set the Smile Shutter function sensitivity for detecting smiles.
Face Detection	Select to detect faces and adjust various settings automatically.
Anti Blink	Set to automatically shoot two images and select image in which the eyes are not blinking.
Movie SteadyShot	Set the strength of SteadyShot in movie mode. If you change the setting for [Movie SteadyShot], the angle of view will change.
In-Camera Guide	Search the camera's functions according to your needs.

\*<sup>1</sup> DSC-WX80/WX200 only

\*<sup>2</sup> DSC-WX200 only

\*<sup>3</sup> Displayed only when a memory card is inserted.

## Viewing

Easy Mode	Increase the text size on the screen for ease of use.
Send to Smartphone* <sup>1</sup>	Upload and transfer images to a smartphone.
View on TV* <sup>1</sup>	View images on a network-enabled TV.
Send to Computer* <sup>1</sup> * <sup>2</sup>	Back up images by transferring them to a computer connected to a network.
Beauty Effect	Retouch a face on a still image.
Retouch	Retouch an image using various effects.
Picture Effect	Add various texture on images.
Slideshow	Select a method of continuous playback.
Delete	Delete an image.
3D Viewing	Set to play back images shot in 3D mode on a 3D TV.
View Mode	Select the display format for images.
Display Cont. Shooting Group	Select to display burst images in groups or display all images during playback.



Protect	Protect the images.
Print (DPOF)	Add a print order mark to a still image.
Rotate	Rotate a still image to the left.
In-Camera Guide	Search the camera's functions according to your needs.





\*1 DSC-WX80/WX200 only

\*2 Displayed only when a memory card is inserted.

## Setting items

If you press the MENU button while shooting or during playback,

 (Settings) is provided as a final selection. You can change the default settings on the  (Settings) screen.

 Shooting Settings	Movie format/AF Illuminator/Grid Line/Clear Image Zoom/Digital Zoom/Wind Noise Reduct./Red Eye Reduction/Blink Alert/Write Date/Disp. Resolution (DSC-WX200 only)
 Main Settings	Beep/Panel Brightness/Language Setting/Display color/Demo Mode/Initialize/Function Guide/CTRL FOR HDMI/USB Connect Setting/USB Power Supply/LUN Setting/Download Music/Empty Music/Airplane Mode* <sup>1</sup> /Eye-Fi* <sup>2</sup> /Power Save/Version/Certification Logo* <sup>4</sup>
 Network Settings* <sup>1</sup>	WPS Push/Access point settings/Edit Device Name/SSID/PW Reset/Disp MAC Address
 Memory Card Tool* <sup>3</sup>	Format/Create REC.Folder/Change REC.Folder/Delete REC.Folder/Copy/File Number
 Clock Settings	Area Setting/Date & Time Setting

\*1 DSC-WX80/WX200 only

\*2 Displayed only when an Eye-Fi memory card is inserted.

\*3 If a memory card is not inserted,  (Internal Memory Tool) will be displayed and only [Format] can be selected.

\*4 Overseas DSC-WX200 model only.



## Features of “PlayMemories Home”

The software “PlayMemories Home” allows you to import still images and movies to your computer and use them.

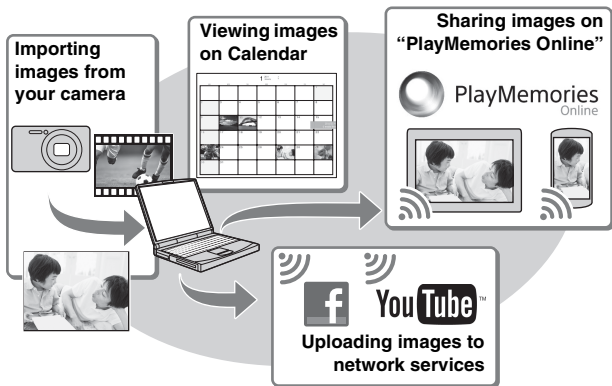

GB

### **Downloading “PlayMemories Home” (for Windows only)**

You can download “PlayMemories Home” from the following URL:  
[www.sony.net/pm](http://www.sony.net/pm)

### **Notes**

- An Internet connection is required to install “PlayMemories Home”.
- An Internet connection is required to use “PlayMemories Online” or other network services. “PlayMemories Online” or other network services may not be available in some countries or regions.
- “PlayMemories Home” is not compatible with Macs. Use the applications that are installed on your Mac. For details, visit the following URL:  
<http://www.sony.co.jp/imsoft/Mac/>

## ■ Installing “PlayMemories Home” on a computer

---

- 1 Using the Internet browser on your computer, go to the following URL, then click [Install] → [Run].

[www.sony.net/pm](http://www.sony.net/pm)

- 2 Follow the instructions on the screen to complete the installation.

- When the message to connect the camera to a computer is displayed, connect the camera and computer using the dedicated USB cable (supplied).

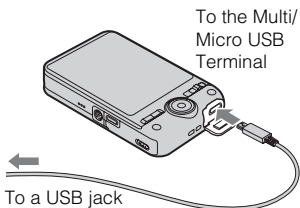

## ■ Viewing “PlayMemories Home Help Guide”

---

For details on how to use “PlayMemories Home”, refer to the “PlayMemories Home Help Guide”.

- 1 Double-click the [PlayMemories Home Help Guide] icon on the desktop.

- To access the “PlayMemories Home Help Guide” from the start menu: Click [Start] → [All Programs] → [PlayMemories Home] → [PlayMemories Home Help Guide].
  - For Windows 8, select the [PlayMemories Home Help Guide] icon on the Start screen.
  - For details on “PlayMemories Home”, you can also see the “Cyber-shot User Guide” (page 2) or the following PlayMemories Home support page (English only):  
<http://www.sony.co.jp/pmh-se/>
-

## Number of still images and recordable time of movies

The number of still images and recordable time may vary depending on the shooting conditions and the memory card.

GB

### Still images

(Units: Images)

Size \ Capacity	Internal memory	Memory card
	Approx. 48 MB	2 GB
18M (DSC-WX200)	7	295
16M (DSC-WX60/ WX80)	8	320
VGA	155	6400
16:9(13M) (DSC-WX200)	8	325
16:9(12M) (DSC-WX60/ WX80)	8	330
16:9(2M)	29	1150

### Movies

The table below shows the approximate maximum recording times. These are the total times for all movie files. Continuous shooting is possible for approximately 29 minutes (a product specification limit). The maximum continuous recording time of an MP4 (12M) format movie is about 15 minutes (limited by the 2 GB file size restriction).

(h (hour), m (minute))

Size \ Capacity	Internal memory	Memory card
	Approx. 48 MB	2 GB
AVC HD 24M (FX)	—	10 m (10 m)
AVC HD 9M (HQ)	—	25 m (15 m)
MP4 12M	—	15 m
MP4 3M	—	1 h 10 m

GB  
27

The number in ( ) is the minimum recordable time.

- The recordable time of movies varies because the camera is equipped with VBR (Variable Bit Rate), which automatically adjusts image quality depending on the shooting scene. When you record a fast-moving subject, the image is clearer but the recordable time is shorter because more memory is required for recording. The recordable time also varies depending on the shooting conditions, the subject or the image quality/size settings.

## Notes on using the camera

### Functions built into this camera

- This manual describes the functions of 1080 60i-compatible devices and 1080 50i-compatible devices.

To check if your camera is a 1080 60i-compatible device or 1080 50i-compatible device, check for the following marks on the bottom of the camera.

1080 60i-compatible device: 60i

1080 50i-compatible device: 50i

- Do not watch 3D images shot with this camera for extended periods of time on 3D-compatible monitors.
- When you view 3D images shot with this camera on a 3D-compatible monitors, you may experience discomfort in the form of eye strain, fatigue, or nausea. To prevent these symptoms, we recommend that you take regular breaks. However, you need to determine for yourself the length and frequency of breaks you require, as they vary according to the individual. If you experience any type of discomfort, stop viewing the 3D images until you feel better, and consult a physician as necessary. Also refer to the operating instructions supplied with the device or software you have connected or are using with this camera. Note that a child's eyesight is still at the development stage (particularly children below the age of 6). Consult a pediatrician or ophthalmologist before letting your child view 3D images, and make sure he/she observes the above precautions when viewing such images.

### On use and care

Avoid rough handling, disassembling, modifying, physical shock, or impact such as hammering, dropping, or stepping on the product. Be particularly careful of the lens.

### Notes on recording/playback

- Before you start recording, make a trial recording to make sure that the camera is working correctly.
- The camera is neither dust-proof, nor splash-proof, nor water-proof.
- Avoid exposing the camera to water. If water enters inside the camera, a malfunction may occur. In some cases, the camera cannot be repaired.
- Do not aim the camera at the sun or other bright light. It may cause the malfunction of the camera.
- If moisture condensation occurs, remove it before using the camera.

- Do not shake or strike the camera. It may cause a malfunction and you may not be able to record images. Furthermore, the recording media may become unusable or image data may be damaged.

### **Do not use/store the camera in the following places**

- In an extremely hot, cold or humid place  
In places such as in a car parked in the sun, the camera body may become deformed and this may cause a malfunction.
- Under direct sunlight or near a heater  
The camera body may become discolored or deformed, and this may cause a malfunction.
- In a location subject to rocking vibration
- Near a location that generates strong radio waves, emits radiation or is strongly magnetic place. Otherwise, the camera may not properly record or play back images.
- In sandy or dusty places  
Be careful not to let sand or dust get into the camera. This may cause the camera to malfunction, and in some cases this malfunction cannot be repaired.

### **On carrying**

Do not sit down in a chair or other place with the camera in the back pocket of your trousers or skirt, as this may cause malfunction or damage the camera.

### **Carl Zeiss lens (DSC-WX60/WX80)**

The camera is equipped with a Carl Zeiss lens which is capable of reproducing sharp images with excellent contrast. The lens for the camera has been produced under a quality assurance system certified by Carl Zeiss in accordance with the quality standards of Carl Zeiss in Germany.

### **Notes on the screen and lens**

The screen is manufactured using extremely high-precision technology so over 99.99% of the pixels are operational for effective use. However, some tiny black and/or bright dots (white, red, blue or green) may appear on the screen. These dots are a normal result of the manufacturing process, and do not affect the recording.

### **On camera's temperature**

Your camera and battery may get hot due to continuous use, but it is not a malfunction.

### **On the overheat protection**

Depending on the camera and battery temperature, you may be unable to record movies or the power may turn off automatically to protect the camera.

A message will be displayed on the screen before the power turns off or you can no longer record movies. In this case, leave the power off and wait until the camera and battery temperature goes down. If you turn on the power without letting the camera and battery cool enough, the power may turn off again or you may be unable to record movies.

## **On charging the battery**

If you charge a battery that has not been used for a long time, you may be unable to charge it to the proper capacity.

This is due to the battery characteristics, and is not a malfunction. Charge the battery again.

## **Warning on copyright**

Television programs, films, videotapes, and other materials may be copyrighted. Unauthorized recording of such materials may be contrary to the provisions of the copyright laws.

## **No compensation for damaged content or recording failure**

Sony cannot compensate for failure to record or loss or damage of recorded content due to a malfunction of the camera or recording media, etc.

## **Cleaning the camera surface**

Clean the camera surface with a soft cloth slightly moistened with water, then wipe the surface with a dry cloth. To prevent damage to the finish or casing:

- Do not expose the camera to chemical products such as thinner, benzine, alcohol, disposable cloths, insect repellent, sunscreen or insecticide.

## **Maintaining the LCD monitor**

- Hand cream or moisturizer left on the screen may dissolve its coating. If you get any on the screen, wipe it off immediately.
- Wiping forcefully with tissue paper or other materials can damage the coating.
- If fingerprints or debris are stuck to the screen of the LCD monitor, we recommend that you gently remove any debris and then wipe the screen clean with a soft cloth.

## **Note on wireless LAN**

We assume no responsibility whatsoever for any damage caused by unauthorized access to, or unauthorized use of, destinations loaded on the camera, resulting from loss or theft.

## **Note on disposal/transfer of the camera**

To protect personal data, perform the following when disposing of or transferring the camera.

- Format the internal memory (page 24), record images up to full capacity of the internal memory with the lens covered, and then format the internal memory again.

This will make it difficult to recover any of your original data.

- Reset all camera settings by performing [Initialize] → [All settings] (page 24) (DSC-WX80/WX200 only).

# Specifications

## Camera

### [System] (DSC-WX200)

Image device: 7.76 mm (1/2.3 type)

Exmor R CMOS sensor

Total pixel number of camera:

Approx. 18.9 Megapixels

Effective pixel number of camera:

Approx. 18.2 Megapixels

Lens: Sony G 10× zoom lens

f = 4.45 mm – 44.5 mm (25 mm –  
250 mm (35 mm film equivalent))

F3.3 (W) – F5.9 (T)

While shooting movies (16:9):

27.5 mm – 275 mm\*

While shooting movies (4:3):

33.5 mm – 335 mm\*

\* When [Movie SteadyShot] is set  
to [Standard]

SteadyShot: Optical

Exposure control: Automatic exposure,  
Scene Selection

White balance: Automatic, Daylight,

Cloudy, Fluorescent 1/2/3,

Incandescent, Flash, One Push

Underwater White balance:

Underwater

File format:

Still images: JPEG (DCF, Exif,  
MPF Baseline) compliant, DPOF  
compatible

3D still images: MPO (MPF  
Extended (Disparity Image))  
compliant

Movies (AVCHD format):

AVCHD format Ver. 2.0

compatible

Video: MPEG-4 AVC/H.264

Audio: Dolby Digital 2ch,  
equipped with Dolby Digital Stereo  
Creator

• Manufactured under license from  
Dolby Laboratories.

Movies (MP4 format):

Video: MPEG-4 AVC/H.264

Audio: MPEG-4 AAC-LC 2ch

Recording media: Internal Memory  
(Approx. 48 MB), “Memory Stick  
Duo” media, “Memory Stick  
Micro” media, SD cards, microSD  
memory cards

Flash: Flash range (ISO sensitivity  
(Recommended Exposure Index)  
set to Auto):

Approx. 0.2 m to 3.7 m

(7 7/8 inches to 12 ft. 1 3/4 inches)  
(W)

Approx. 1.5 m to 2.2 m

(4 ft. 11 1/8 inches to 7 ft. 2 5/8  
inches) (T)

### [System] (DSC-WX60/WX80)

Image device: 7.77 mm (1/2.3 type)

Exmor R CMOS sensor

Total pixel number of camera:

Approx. 16.8 Megapixels

Effective pixel number of camera:

Approx. 16.2 Megapixels

Lens: Carl Zeiss Vario-Tessar 8× zoom  
lens

f = 4.5 mm – 36.0 mm (25 mm –  
200 mm (35 mm film equivalent))

F3.3 (W) – F6.3 (T)

While shooting movies (16:9):

28 mm – 224 mm\*

While shooting movies (4:3):

34 mm – 272 mm\*

\* When [Movie SteadyShot] is set  
to [Standard]

SteadyShot: Optical

Exposure control: Automatic exposure,  
Scene Selection

GB

GB  
31

White balance: Automatic, Daylight,  
Cloudy, Fluorescent 1/2/3,  
Incandescent, Flash, One Push

File format:

Still images: JPEG (DCF, Exif,  
MPF Baseline) compliant, DPOF  
compatible

3D still images: MPO (MPF  
Extended (Disparity Image))  
compliant

Movies (AVCHD format):  
AVCHD format Ver. 2.0  
compatible

Video: MPEG-4 AVC/H.264

Audio: Dolby Digital 2ch,  
equipped with Dolby Digital Stereo  
Creator

- Manufactured under license from  
Dolby Laboratories.

Movies (MP4 format):

Video: MPEG-4 AVC/H.264

Audio: MPEG-4 AAC-LC 2ch

Recording media: Internal Memory  
(Approx. 48 MB), “Memory Stick  
Duo” media, “Memory Stick  
Micro” media, SD cards, microSD  
memory cards

Flash: Flash range (ISO sensitivity  
(Recommended Exposure Index)  
set to Auto):  
Approx. 0.2 m to 4.2 m  
(7 7/8 inches to 13 ft. 9 3/8 inches)  
(W)  
Approx. 1.5 m to 2.2 m  
(4 ft. 11 1/8 inches to 7 ft. 2 5/8  
inches) (T)

---

### **[Input and Output connectors]**

HDMI connector: HDMI micro jack  
Multi/Micro USB Terminal\*:  
USB communication

USB communication: Hi-Speed USB  
(USB 2.0)

\* Supports Micro USB compatible  
device.

---

### **[Screen] (DSC-WX200)**

LCD screen:

6.7 cm (2.7 type) TFT drive

Total number of dots:

460 800 dots

---

### **[Screen] (DSC-WX60/WX80)**

LCD screen:

6.7 cm (2.7 type) TFT drive

Total number of dots:

230 400 dots

---

### **[Power, general]**

Power: Rechargeable battery pack

NP-BN, 3.6 V

AC Adaptor AC-UB10/UB10B/  
UB10C/UB10D, 5 V

Power consumption (during shooting):  
DSC-WX200: Approx. 1.2 W

DSC-WX60/WX80:

Approx. 1.0 W

Operating temperature: 0 °C to 40 °C  
(32 °F to 104 °F)

Storage temperature: -20 °C to +60 °C  
(-4 °F to +140 °F)

Dimensions (CIPA compliant):

DSC-WX200:

92.3 mm × 52.4 mm × 21.6 mm  
(3 3/4 inches × 2 1/8 inches × 7/8  
inches) (W/H/D)

DSC-WX60/WX80:

92.3 mm × 52.5 mm × 22.5 mm  
(3 3/4 inches × 2 1/8 inches ×  
29/32 inches) (W/H/D)

Mass (CIPA compliant) (including NP-  
BN battery pack, “Memory Stick  
Duo” media):

DSC-WX200:

Approx. 121 g (4.3 oz)

DSC-WX60/WX80:

Approx. 124 g (4.4 oz)

Microphone: Stereo

Speaker: Monaural

Exif Print: Compatible



PRINT Image Matching III:  
Compatible

---

**[Wireless LAN] (DSC-WX80/WX200)**

Supported standard: IEEE 802.11 b/g/n

Frequency: 2.4GHz

Supported security protocols: WEP/  
WPA-PSK/WPA2-PSK

Configuration method: WPS (Wi-Fi  
Protected Setup) / manual

Access method: Infrastructure Mode

**AC Adaptor AC-UB10/UB10B/  
UB10C/UB10D**

Power requirements: AC 100 V to  
240 V, 50 Hz/60 Hz, 70 mA

Output voltage: DC 5 V, 0.5 A

Operating temperature: 0 °C to 40 °C  
(32 °F to 104 °F)

Storage temperature: -20 °C to +60 °C  
(-4 °F to +140 °F)

Dimensions:

Approx. 50 mm × 22 mm × 54 mm  
(2 inches × 7/8 inches × 2 1/4  
inches) (W/H/D)

Mass:

For the USA and Canada: Approx.  
48 g (1.7 oz)

For countries or regions other than  
the USA and Canada: Approx. 43 g  
(1.5 oz)

**Rechargeable battery pack  
NP-BN**

Used battery: Lithium-ion battery

Maximum voltage: DC 4.2 V

Nominal voltage: DC 3.6 V

Maximum charge voltage: DC 4.2 V

Maximum charge current: 0.9 A

Capacity:

typical: 2.3 Wh (630 mAh)

minimum: 2.2 Wh (600 mAh)

GB

Design and specifications are subject to  
change without notice.

## Trademarks

- The following marks are trademarks of Sony Corporation.  
**Cyber-shot**, “Cyber-shot,” “Memory Stick XC-HG Duo,” “Memory Stick PRO Duo,” “Memory Stick PRO-HG Duo,” “Memory Stick Duo,” “Memory Stick Micro”
- “AVCHD” and “AVCHD” logotype are trademarks of Panasonic Corporation and Sony Corporation.
- The terms HDMI and HDMI High-Definition Multimedia Interface, and the HDMI Logo are trademarks or registered trademarks of HDMI Licensing LLC in the United States and other countries.
- Windows is registered trademark of Microsoft Corporation in the United States and/or other countries.
- Mac, App Store are registered trademarks of Apple Inc.
- iOS is a registered trademark or trademark of Cisco Systems, Inc. and/or its affiliates in the United States and certain other countries.
- Android, Google Play are trademarks of Google Inc.
- Wi-Fi, the Wi-Fi logo, Wi-Fi PROTECTED SET-UP are registered trademarks of the Wi-Fi Alliance.
- DLNA and DLNA CERTIFIED are trademarks of Digital Living Network Alliance.
- SDXC logo is a trademark of SD-3C, LLC.
- “” and “PlayStation” are registered trademarks of Sony Computer Entertainment Inc.
- Facebook and the “f” logo are trademarks or registered trademarks of Facebook, Inc.

- YouTube and the YouTube logo are trademarks or registered trademarks of Google Inc.
- In addition, system and product names used in this manual are, in general, trademarks or registered trademarks of their respective developers or manufacturers. However, the ™ or ® marks are not used in all cases in this manual.



- Add further enjoyment with your PlayStation 3 by downloading the application for PlayStation 3 from PlayStation Store (where available.)
- The application for PlayStation 3 requires PlayStation Network account and application download. Accessible in areas where the PlayStation Store is available.

Additional information on this product and answers to frequently asked questions can be found at our Customer Support Website.

<http://www.sony.net/>

Printed on 70% or more recycled paper using VOC (Volatile Organic Compound)-free vegetable oil based ink.



### Mieux connaître votre appareil (« Guide de l'utilisateur du Cyber-shot »)



Le « Guide de l'utilisateur du Cyber-shot » est un manuel en ligne. Reportez-vous y pour des instructions approfondies sur les nombreuses fonctions de l'appareil.

- ① Accédez à la page de support Sony.  
<http://www.sony.net/SonyInfo/Support/>
- ② Sélectionnez votre pays ou région.
- ③ Recherchez le nom de modèle de votre appareil sur la page de support.
  - Vérifiez le nom de modèle sur la face inférieure de votre appareil.

### Vérification des éléments fournis

Le nombre entre parenthèses indique le nombre d'unités.

- Appareil photo (1)
- Batterie rechargeable NP-BN (1)  
(Cette batterie rechargeable ne peut pas être utilisée avec le Cyber-shot qui est fourni avec la batterie NP-BN1.)
- Câble micro-USB (1)
- Adaptateur secteur AC-UB10/UB10B/UB10C/UB10D (1)
- Cordon d'alimentation (non fourni aux Etats-Unis et au Canada) (1)
- Dragonne (1)
- Mode d'emploi (ce manuel) (1)

## Aide-mémoire

Les numéros de modèle et de série se situent sous l'appareil. Prendre en note le numéro de série dans l'espace prévu ci-dessous. Se reporter à ces numéros lors des communications avec le détaillant Sony au sujet de ce produit.

Modèle no DSC-WX60/DSC-WX80/DSC-WX200

No de série \_\_\_\_\_

Modèle no AC-UB10/AC-UB10B/AC-UB10C/AC-UB10D

No de série \_\_\_\_\_

FR

## AVERTISSEMENT

**Afin de réduire les risques d'incendie ou de décharge électrique, n'exposez pas cet appareil à la pluie ou à l'humidité.**

## IMPORTANTES INSTRUCTIONS DE SECURITE

### - CONSERVEZ CES INSTRUCTIONS

### DANGER

## AFIN DE REDUIRE LE RISQUE D'INCENDIE OU DE DECHARGE ELECTRIQUE, SUIVEZ EXACTEMENT CES INSTRUCTIONS

Si la forme de la fiche ne correspond pas à la prise secteur, utilisez un adaptateur de fiche accessoire de configuration correcte pour la prise secteur.

## ATTENTION

### Batterie

Toute erreur de manipulation de la batterie peut provoquer son explosion, entraîner un incendie, voire même des brûlures de substances chimiques. Respectez les précautions suivantes :

- Ne démontez pas la batterie.
- N'écrasez et n'exposez pas la batterie à des chocs ou à une force extérieure. Vous ne devez pas la frapper avec un marteau, la laisser tomber ou marcher dessus.
- Ne court-circuitez pas les bornes de la batterie et maintenez-les à l'écart de tout contact avec des objets métalliques.
- N'exposez pas la batterie à des températures supérieures à 60 °C (140 °F), notamment les rayons directs du soleil ou l'habitacle d'un véhicule garé au soleil.
- N'incinerez pas la batterie et ne la jetez pas au feu.
- Ne manipulez jamais des batteries lithium ion qui sont endommagées ou présentent une fuite.

- Veillez à recharger la batterie à l'aide d'un chargeur Sony authentique ou d'un appareil capable de la recharger.
- Tenez la batterie hors de la portée des petits enfants.
- Gardez la batterie au sec.
- Remplacez-la uniquement par une batterie de même type ou d'un type équivalent recommandé par Sony.
- Mettez les batteries au rebut sans attendre, de la manière décrite dans les instructions.

## Adaptateur secteur

Lorsque vous utilisez l'adaptateur secteur, branchez-le à une prise murale se trouvant à proximité. En cas de dysfonctionnement lors de l'utilisation de l'appareil, débranchez immédiatement l'adaptateur secteur de la prise murale.

Le cordon d'alimentation, s'il est fourni, est conçu spécifiquement pour une utilisation exclusive avec cet appareil et il ne doit pas être utilisé avec un autre appareil électrique.

## Pour les utilisateurs au Canada

### RECYCLAGE DES ACCUMULATEURS AUX IONS DE LITHIUM

Les accumulateurs aux ions de lithium sont recyclables.

Vous pouvez contribuer à préserver l'environnement en rapportant les piles usagées dans un point de collecte et de recyclage le plus proche.



Pour plus d'informations sur le recyclage des accumulateurs, téléphonez au numéro gratuit 1-800-822-8837 (Etats-Unis et Canada uniquement), ou visitez <http://www.rbrc.org/>

**Avertissement :** Ne pas utiliser des accumulateurs aux ions de lithium qui sont endommagés ou qui fuient.

### Batterie

Cet appareil est conforme à la section 15 des règlements FCC. Son fonctionnement est soumis aux deux conditions suivantes : (1) cet appareil ne doit pas provoquer d'interférences nuisibles, (2) cet appareil doit accepter toute interférence, y compris celles susceptibles de provoquer son fonctionnement indésirable.

Cet appareil numérique de la classe B est conforme à la norme NMB-003 du Canada.

### Pour les DSC-WX80/DSC-WX200 uniquement

Cet équipement est conforme aux limitations concernant l'exposition aux radiations établies par la FCC/IC pour un environnement non contrôlé, ainsi qu'aux directives relatives à l'exposition aux radiofréquences (RF) de la FCC spécifiées dans le supplément C du bulletin OET65 et au règlement CNR-102 relatif à l'exposition aux radiofréquences (RF) d'IC. Cet équipement émet de très faibles niveaux d'énergie RF qui sont considérés comme étant conformes sans évaluation de débit d'absorption spécifique (DAS).

## À l'intention des clients aux É.-U.

UL est une organisation de sécurité reconnue internationalement.  
La marque UL sur le produit signifie que celui-ci est listé par UL.

Pour toute question au sujet de cet appareil, appeler :  
Sony Centre d'information à la clientèle  
1-800-222-SONY (7669).

Le numéro ci-dessous concerne seulement les questions relevant de la Commission fédérale des communications des États-Unis (FCC).

### Information réglementaire

#### Déclaration de conformité

Nom commercial : SONY  
No de modèle : DSC-WX60, DSC-WX80  
Responsable : Sony Electronics Inc.  
Adresse : 16530 Via Esprillo, San Diego, CA 92127 É.-U.  
No de téléphone : 858-942-2230

Cet appareil est conforme à la Partie 15 de la réglementation de la FCC des États-Unis. Son utilisation est sujette aux deux conditions suivantes : (1) Cet appareil ne doit pas générer d'interférences nuisibles et (2) il doit être en mesure d'accepter toute interférence reçue, y compris les interférences pouvant générer un fonctionnement indésirable.

#### Déclaration de conformité

Nom commercial : SONY  
No de modèle : DSC-WX200  
Responsable : Sony Electronics Inc.  
Adresse : 16530 Via Esprillo, San Diego, CA 92127 É.-U.  
No de téléphone : 858-942-2230

Cet appareil est conforme à la Partie 15 de la réglementation de la FCC des États-Unis. Son utilisation est sujette aux deux conditions suivantes : (1) Cet appareil ne doit pas générer d'interférences nuisibles et (2) il doit être en mesure d'accepter toute interférence reçue, y compris les interférences pouvant générer un fonctionnement indésirable.

Cet équipement ne doit pas être co-situé ou utilisé en conjonction avec une autre antenne ou émetteur.

### AVERTISSEMENT

Par la présente, vous êtes avisé du fait que tout changement ou toute modification ne faisant pas l'objet d'une autorisation expresse dans le présent manuel pourrait annuler votre droit d'utiliser l'appareil.

## Note :

L'appareil a été testé et est conforme aux exigences d'un appareil numérique de Classe B, conformément à la Partie 15 de la réglementation de la FCC.

Ces critères sont conçus pour fournir une protection raisonnable contre les interférences nuisibles dans un environnement résidentiel. L'appareil génère, utilise et peut émettre des fréquences radio ; s'il n'est pas installé et utilisé conformément aux instructions, il pourrait provoquer des interférences nuisibles aux communications radio. Cependant, il n'est pas possible de garantir que des interférences ne seront pas provoquées dans certaines conditions particulières. Si l'appareil devait provoquer des interférences nuisibles à la réception radio ou à la télévision, ce qui peut être démontré en allumant et éteignant l'appareil, il est recommandé à l'utilisateur d'essayer de corriger cette situation par l'une ou l'autre des mesures suivantes :

- Réorienter ou déplacer l'antenne réceptrice.
- Augmenter la distance entre l'appareil et le récepteur.
- Brancher l'appareil dans une prise ou sur un circuit différent de celui sur lequel le récepteur est branché.
- Consulter le détaillant ou un technicien expérimenté en radio/téléviseurs.

Le câble d'interface fourni doit être utilisé avec l'appareil pour que celui-ci soit conforme aux critères régissant les appareils numériques, conformément à la sous-partie B de la Partie 15 de la réglementation de la FCC.

## Pour les utilisateurs au Canada

Le présent appareil est conforme aux CNR d'Industrie Canada applicables aux appareils radio exempts de licence. L'exploitation est autorisée aux deux conditions suivantes : (1) l'appareil ne doit pas produire de brouillage, et (2) cet appareil doit accepter tout brouillage, y compris un brouillage qui pourrait provoquer un fonctionnement inopportun de l'appareil.

## Note pour les clients européens



Par la présente Sony Corporation déclare que l'appareil photo numérique (DSC-WX80/WX200) est conforme aux exigences essentielles et aux autres dispositions pertinentes de la directive 1999/5/CE. Pour toute information complémentaire, veuillez consulter l'URL suivante:

<http://www.compliance.sony.de/>



## ! Avis aux consommateurs des pays appliquant les Directives UE

Ce produit a été fabriqué par ou pour le compte de Sony Corporation, 1-7-1 Konan Minato-ku Tokyo, 108-0075 Japon. Toutes les questions relatives à la conformité des produits basées sur la législation européenne doivent être adressées à son représentant, Sony Deutschland GmbH, Hedelfinger Strasse 61, 70327 Stuttgart, Allemagne.

Pour toute question relative au Service Après-Vente ou à la Garantie, merci de bien vouloir vous référer aux coordonnées qui vous sont communiquées dans les documents « Service (SAV) » ou Garantie.

Cet appareil a été testé et jugé conforme aux limites établies par la réglementation EMC visant l'utilisation de câbles de connexion de moins de 3 mètres (9,8 pi.).

## ! Attention

Le champ électromagnétique à des fréquences particulières peut avoir une incidence sur l'image et le son de cet appareil.

## ! Avis

Si l'électricité statique ou les champs électrostatiques entraînent une interruption lors du transfert des données (échec), redémarrez l'application ou débranchez, puis rebranchez le câble de connexion (USB, etc.).

## ! Traitement des appareils électriques et électroniques en fin de vie (Applicable dans les pays de l'Union Européenne et aux autres pays européens disposant de systèmes de collecte sélective)



Ce symbole, apposé sur le produit ou sur son emballage, indique que ce produit ne doit pas être traité avec les déchets ménagers. Il doit être remis à un point de collecte approprié pour le recyclage des équipements électriques et électroniques. En vous assurant que ce produit est mis au rebut de façon appropriée, vous participez activement à la prévention des conséquences négatives que leur mauvais traitement pourrait provoquer sur l'environnement et sur la santé humaine. Le recyclage des matériaux contribue par ailleurs à la préservation des ressources naturelles. Pour

toute information complémentaire au sujet du recyclage de ce produit, vous pouvez contacter votre municipalité, votre déchetterie locale ou le point de vente où vous avez acheté le produit.

## **Élimination des piles et accumulateurs usagés (Applicable dans les pays de l'Union Européenne et aux autres pays européens disposant de systèmes de collecte sélective)**



Ce symbole, apposé sur les piles et accumulateurs ou sur les emballages, indique que les piles et accumulateurs fournis avec ce produit ne doivent pas être traités comme de simples déchets ménagers.

Sur certains types de piles, ce symbole apparaît parfois combiné avec un symbole chimique. Les symboles pour le mercure (Hg) ou le plomb (Pb) sont rajoutés lorsque ces piles contiennent plus de 0,0005% de mercure ou

0,004% de plomb.

En vous assurant que ces piles et accumulateurs sont mis au rebut de façon appropriée, vous participez activement à la prévention des conséquences négatives que leur mauvais traitement pourrait provoquer sur l'environnement et sur la santé humaine. Le recyclage des matériaux contribue par ailleurs à la préservation des ressources naturelles.

Pour les produits qui pour des raisons de sécurité, de performance ou d'intégrité de données nécessitent une connexion permanente à une pile ou à un accumulateur, il conviendra de vous rapprocher d'un service technique qualifié pour effectuer son remplacement.



En rapportant votre appareil électrique en fin de vie à un point de collecte approprié vous vous assurez que la pile ou l'accumulateur incorporé sera traité correctement.

Pour tous les autres cas de figure et afin d'enlever les piles ou accumulateurs en toute sécurité de votre appareil, reportez-vous au manuel d'utilisation. Rapportez les piles ou accumulateurs usagés au point de collecte approprié pour le recyclage.

Pour toute information complémentaire au sujet du recyclage de ce produit ou des piles et accumulateurs, vous pouvez contacter votre municipalité, votre déchetterie locale ou le point de vente où vous avez acheté ce produit.

## **Pour les utilisateurs au Royaume-Uni**

Une fiche moulée conforme à BS 1363 est installée sur cet équipement pour votre sécurité et commodité.

Si le fusible dans la fiche fournie doit être remplacé, un fusible de même ampérage que celui fourni et approuvé par ASTA ou BSI à BS 1362, (c'est-à-dire portant une marque  ou ) doit être utilisé.

Si la fiche fournie avec cet équipement comporte un couvercle de fusible détachable, assurez-vous de remettre en place le couvercle de fusible après avoir remplacé le fusible. N'utilisez jamais la fiche sans le couvercle de fusible. Si vous perdez le couvercle de fusible, veuillez contacter le service après-vente Sony le plus proche.



## **Pour les clients à Singapour**

Complies with  
IDA Standards  
DB00353

## Clients ayant acheté leur appareil au Japon dans un magasin commercialisant des articles auprès des visiteurs étrangers (DSC-WX200)

### Remarque



Certains symboles de certification correspondant à des normes prises en charge par l'appareil photo peuvent être vérifiés sur son écran.





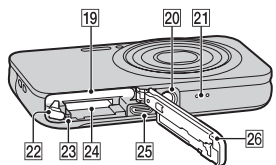
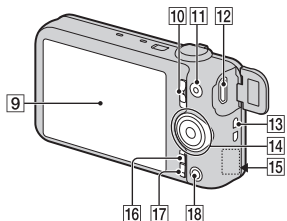
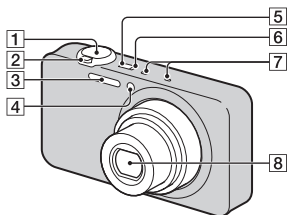

Sélectionnez MENU →  (Réglages) →  (Réglages principaux) → [Logo de certification].

Si l'affichage est impossible en raison de problèmes tels qu'une défaillance de l'appareil photo, contactez votre revendeur Sony ou un centre de service après-vente Sony agréé.

## Identification des pièces



- 1** Déclencheur
- 2** Pour la prise de vue : Levier W/T (zoom)  
Pour la visualisation : Levier  (Index)/Levier  (Zoom de lecture)
- 3** Flash
- 4** Témoin de retardateur/Témoin de détection de sourire/  
Illuminateur AF
- 5** Touche ON/OFF (Alimentation)

- 6** Témoin de charge
  - 7** Micro
  - 8** Objectif
  - 9** Ecran LCD
  - 10** Commutateur de mode  
 (Image fixe)/ (Panorama par balayage)/ (Film)
  - 11** Touche MOVIE (Film)
  - 12** Multi/micro connecteur USB\*
  - 13** Crochet pour dragonne
  - 14** Molette de commande
  - 15** Capteur Wi-Fi (intégré) (DSC-WX80/WX200 seulement)
  - 16** Touche MENU
  - 17** Touche  /  (Guide intégré à l'appareil/Supprimer)
  - 18** Touche  (Lecture)
  - 19** Fente d'insertion de la batterie
  - 20** Douille de trépied
    - Utilisez un trépied ayant une longueur de vis de moins de 5,5 mm (7/32 po). Sinon vous ne pouvez pas fixer fermement l'appareil et celui-ci pourrait être endommagé.
  - 21** Haut-parleur
  - 22** Levier d'éjection de la batterie
  - 23** Témoin d'accès
  - 24** Fente de carte mémoire
  - 25** Micro-prise HDMI
  - 26** Couvercle de batterie/carte mémoire
- \* Prend en charge les dispositifs compatibles micro-USB.

## Insertion de la batterie

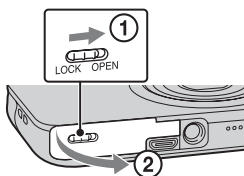

Levier d'éjection de la batterie

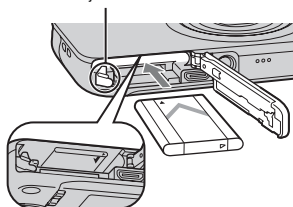

FR

**1** Ouvrez le couvercle.

**2** Insérez la batterie.

- Tout en appuyant sur le levier d'éjection de la batterie, insérez la batterie comme illustré. Assurez-vous que le levier d'éjection de la batterie se verrouille après l'insertion.
- La fermeture du couvercle alors que la batterie est incorrectement insérée peut endommager l'appareil.

## Charge de la batterie

**Pour les clients résidant aux Etats-Unis et au Canada**

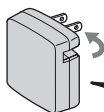

Cordon  
d'alimentation

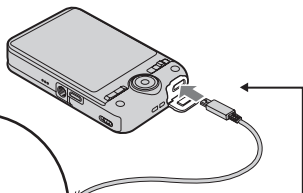

**Pour les utilisateurs de pays/  
régions autres que les Etats-Unis et  
le Canada**

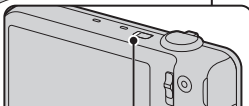

Témoin de charge  
Allumé : Charge en cours  
Eteint : Charge terminée  
Clignotant :

Charge temporairement suspendue,  
car la température de l'appareil  
photo n'est pas comprise dans la  
plage de températures correcte

- 1** Raccordez l'appareil à l'adaptateur secteur (fourni) à l'aide du câble micro-USB (fourni).
- 2** Branchez l'adaptateur secteur sur une prise murale.  
Le témoin de charge s'allume en orange et la charge commence.
  - Mettez l'appareil hors tension pendant la charge de la batterie.
  - Vous pouvez charger la batterie même lorsqu'elle est partiellement chargée.
  - Lorsque le témoin de charge clignote et que la charge n'est pas terminée, retirez la batterie et réinsérez-la.

## Remarques

- Si le témoin de charge de l'appareil clignote lorsque l'adaptateur secteur est branché sur une prise murale, cela indique que la charge est interrompue temporairement parce que la température est hors de la plage recommandée. Lorsque la température revient dans la plage appropriée, la charge reprend. Nous vous recommandons de recharger la batterie à une température ambiante comprise entre 10 °C et 30 °C (50°F et 86°F).
- Il se peut que la batterie ne soit pas effectivement chargée si ses bornes sont sales. Dans ce cas, enlevez légèrement toute poussière à l'aide d'un tissu doux ou d'un bâtonnet coton pour nettoyer les bornes de la batterie.
- Branchez l'adaptateur secteur (fourni) sur la prise murale la plus proche. Si des dysfonctionnements se produisent pendant l'utilisation de l'adaptateur secteur, débranchez immédiatement la fiche de la prise murale pour déconnecter source d'alimentation.
- Lorsque la charge est terminée, débranchez l'adaptateur secteur de la prise murale.
- Assurez-vous de n'utiliser que des batteries, un câble micro-USB (fourni) et un adaptateur secteur (fourni) de marque Sony garantis d'origine.

FR

## ■ Durée de charge (Charge complète)

La durée de charge est d'environ 115 min en utilisant l'adaptateur secteur (fourni).

## Remarques

- La durée de charge ci-dessus s'applique lors de la charge d'une batterie complètement déchargée, à une température de 25 °C (77°F). Selon les conditions d'utilisation et les circonstances, la charge peut prendre plus longtemps.

## ■ Charge par raccordement à un ordinateur

La batterie peut être chargée en raccordant l'appareil à un ordinateur à l'aide d'un câble micro-USB.

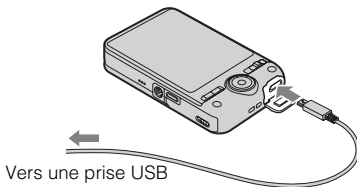

## Remarques

- Notez les points suivants lors d'une charge via un ordinateur :
  - Si l'appareil est raccordé à un ordinateur portable qui n'est pas connecté à une source d'alimentation, le niveau de la batterie du portable diminue. N'effectuez pas la charge pendant une longue durée.
  - Ne mettez pas sous/hors tension ou ne redémarrez pas l'ordinateur, ni ne le réveillez du mode de sommeil quand une connexion USB a été établie entre l'ordinateur et l'appareil. L'appareil peut provoquer un dysfonctionnement. Avant de mettre l'ordinateur sous/hors tension, de le redémarrer ou de le réveiller du mode de sommeil, déconnectez l'appareil et l'ordinateur.
  - Il n'y a aucune garantie que la charge soit effectuée lors de l'utilisation d'un ordinateur personnalisé ou modifié.

## ■ Autonomie de la batterie et nombre d'images pouvant être enregistrées et visualisées

		Autonomie de la batterie	Nombre d'images
Prise de vue (images fixes)	DSC-WX60/ WX80	Environ 115 min	Environ 230 images
	DSC-WX200	Environ 110 min	Environ 220 images
Prise de vue de film standard	DSC-WX60/ WX80	Environ 30 min	—
	DSC-WX200	Environ 35 min	—
Prise de vue de film en continu	DSC-WX60/ WX80	Environ 60 min	—
	DSC-WX200	Environ 55 min	—
Visualisation (images fixes)	DSC-WX60/ WX80	Environ 180 min	Environ 3600 images
	DSC-WX200	Environ 150 min	Environ 3000 images

## Remarques

- Le nombre d'images ci-dessus s'applique lorsque la batterie est complètement chargée. Il se peut que le nombre d'images soit inférieur selon les conditions d'utilisation.
- Le nombre d'images pouvant être enregistrées est celui lors d'une prise de vue dans les conditions suivantes :
  - Utilisation d'un « Memory Stick PRO Duo » (Mark2) Sony (vendu séparément)
  - La batterie est utilisée à une température ambiante de 25 °C (77°F).
  - [Résolut. affichage] : [Standard] (DSC-WX200 seulement)



- Le nombre pour « Prise de vue (images fixes) » est basé sur la norme CIPA et il correspond à une prise de vue dans les conditions suivantes : (CIPA: Camera & Imaging Products Association)
  - DISP (Réglage affichage) est réglé sur [ACTIVÉ].
  - Prise de vue une fois toutes les 30 secondes.
  - Zoom commuté alternativement entre le côté W et le côté T.
  - Flash déclenché toutes les deux fois.
  - Mise sous et hors tension toutes les dix fois.
- Les nombres de minutes pour la prise de vue de films sont basés sur la norme CIPA et correspondent à une prise de vue dans les conditions suivantes :
  - Qualité de film : AVC HD HQ
  - Prise de vue de film standard : autonomie de la batterie basée sur une prise de vue lancée/arrêtée à plusieurs reprises, avec zoom, mise sous/hors tension, etc.
  - Prise de vue de film en continu : autonomie de la batterie basée sur une prise de vue ininterrompue jusqu'à ce que la limite (29 minutes) soit atteinte, puis poursuivie via un nouvel appui sur la touche MOVIE. Les autres fonctions, telles que le zoom, ne sont pas utilisées.

## ■ Alimentation de l'appareil

L'appareil peut être alimenté depuis la prise murale en le raccordant à l'adaptateur secteur à l'aide du câble micro-USB (fourni).

Vous pouvez importer des images sur un ordinateur sans vous inquiéter de la décharge de la batterie en raccordant l'appareil à un ordinateur à l'aide du câble micro-USB.

Vous pouvez en outre utiliser un adaptateur secteur AC-UD10 (vendu séparément) pour fournir une alimentation pendant la prise de vue.

### Remarques

- L'alimentation ne peut pas être fournie lorsque la batterie n'est pas insérée dans l'appareil.
- Lorsque l'appareil est raccordé directement à un ordinateur ou à une prise électrique à l'aide de l'adaptateur secteur fourni, l'alimentation n'est disponible qu'en mode de lecture. Si l'appareil est en mode de prise de vue ou pendant que vous modifiez les réglages de l'appareil, l'alimentation n'est pas fournie même si vous établissez une connexion USB à l'aide du câble micro-USB.
- Si vous raccordez l'appareil et un ordinateur à l'aide du câble micro-USB alors que l'appareil est en mode de lecture, l'affichage sur l'appareil passe de l'écran de lecture à l'écran de connexion USB. Appuyez sur la touche  (Lecture) pour passer à l'écran de lecture.

## Insertion d'une carte mémoire (vendue séparément)

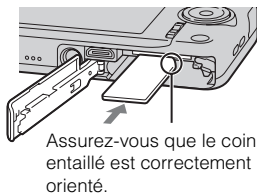
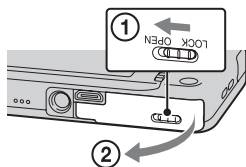

1 Ouvrez le couvercle.

2 Insérez la carte mémoire (vendue séparément).

- Le coin entaillé étant dans le sens illustré, insérez la carte mémoire jusqu'à ce qu'elle se mette en place avec un déclic.

3 Fermez le couvercle.

### ■ Cartes mémoire pouvant être utilisées

	Carte mémoire	Pour des images fixes	Pour des films
<b>A</b>	Memory Stick XC-HG Duo	✓	✓
	Memory Stick PRO Duo	✓	✓ (Mark2 seulement)
	Memory Stick PRO-HG Duo	✓	✓
	Memory Stick Duo	✓	—
<b>B</b>	Memory Stick Micro (M2)	✓	✓ (Mark2 seulement)
<b>C</b>	Carte mémoire SD	✓	✓ (Classe 4 ou plus rapide)
	Carte mémoire SDHC	✓	✓ (Classe 4 ou plus rapide)
	Carte mémoire SDXC	✓	✓ (Classe 4 ou plus rapide)

	Carte mémoire	Pour des images fixes	Pour des films
<b>D</b>	Carte mémoire microSD	✓	✓ (Classe 4 ou plus rapide)
	Carte mémoire microSDHC	✓	✓ (Classe 4 ou plus rapide)
	Carte mémoire microSDXC	✓	✓ (Classe 4 ou plus rapide)

- Dans ce manuel, les produits dans le tableau sont collectivement appelés comme suit :

**A** : « Memory Stick Duo »

**B** : « Memory Stick Micro »

**C** : carte SD

**D** : carte mémoire microSD

### Remarques

- Pour utiliser une carte mémoire « Memory Stick Micro » ou microSD avec l'appareil photo, veillez à l'insérer d'abord dans un adaptateur dédié.

## ■ Pour retirer la carte mémoire/la batterie

Carte mémoire : enfoncez une fois la carte mémoire pour l'éjecter.

Batterie : faites glisser le levier d'éjection de la batterie. Veillez à ne pas faire tomber la batterie.

### Remarques

- Ne retirez jamais la carte mémoire/la batterie lorsque le témoin d'accès (page 10) est allumé. Cela pourrait endommager les données dans la carte mémoire/mémoire interne.

## Réglage de l'horloge

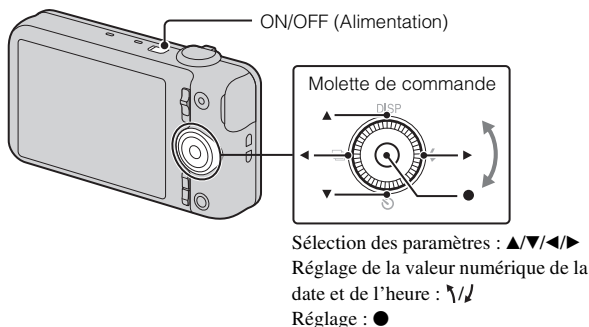

- 1 Appuyez sur la touche ON/OFF (Alimentation).  
Le réglage Date & Heure s'affiche la première fois que vous mettez l'appareil sous tension.
  - La mise sous tension peut prendre un certain temps avant que l'utilisation soit possible.
- 2 Sélectionnez la langue souhaitée.
- 3 Sélectionnez l'emplacement géographique souhaité en suivant les instructions sur l'écran, puis appuyez sur ● de la molette de commande.
- 4 Réglez [Format date&heure], [Heure été] et [Date&heure], puis sélectionnez [OK] → [OK].
  - Minuit est indiqué par 12:00 AM et midi par 12:00 PM.
- 5 Suivez les instructions sur l'écran.
  - La batterie se déchargera rapidement lorsque :
    - [Résolut. affichage] est réglé sur [Élevée] (DSC-WX200 seulement).

## Prise de vue d'images fixes/films

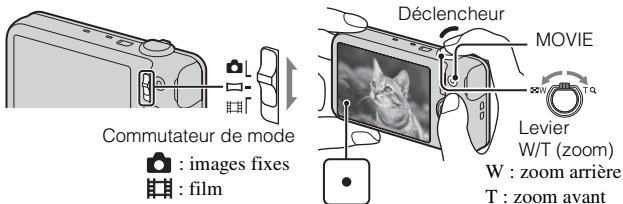

FR

### Prise de vue d'images fixes

- 1 Enfoncez le déclencheur à mi-course pour effectuer la mise au point.

Lorsque l'image est mise au point, un bip se fait entendre et l'indicateur ● s'allume.

- 2 Enfoncez complètement le déclencheur pour prendre l'image.

### Enregistrement de films

- 1 Appuyez sur la touche MOVIE (Film) pour commencer l'enregistrement.

- Utilisez le levier W/T (zoom) pour changer le facteur de zoom.
- Appuyez sur le déclencheur pour prendre des images fixes tout en continuant à enregistrer le film.

- 2 Appuyez à nouveau sur la touche MOVIE pour arrêter l'enregistrement.

## Remarques

- Le son de fonctionnement de l'objectif peut être enregistré si vous utilisez la fonction de zoom lors de l'enregistrement d'un film. Il se peut que le son de fonctionnement de la touche MOVIE soit aussi enregistré lorsqu'un enregistrement de film est terminé.
- Selon le sujet ou le mode de prise de vue, la plage de prise de vue panoramique peut être réduite. Par conséquent, même si [360°] est sélectionné pour la prise de vue panoramique, l'image enregistrée peut être inférieure à 360 degrés.
- Une prise de vue continue est possible pendant environ 29 minutes par séance aux réglages par défaut de l'appareil et lorsque la température est d'environ 25 °C (77°F). Lorsqu'un enregistrement de film est terminé, vous pouvez redémarrer l'enregistrement en appuyant à nouveau sur la touche MOVIE. Selon la température ambiante, il se peut que l'enregistrement s'arrête pour protéger l'appareil.

## Visualisation d'images

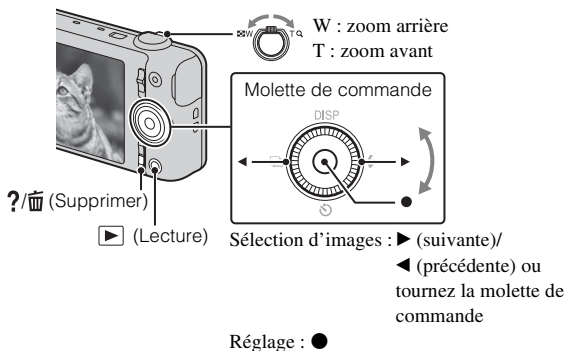

### 1 Appuyez sur la touche ▶ (Lecture).

- Lorsque des images sur une carte mémoire enregistrées avec un autre appareil sont lues sur cet appareil, l'écran d'enregistrement pour le fichier de données apparaît.

## ■ Sélection de l'image suivante/précédente

Sélectionnez une image en appuyant sur ► (suivante)/◄ (précédente) sur la molette de commande ou en tournant la molette de commande. Appuyez sur ● au centre de la molette de commande pour visualiser des films.

## ■ Suppression d'une image

FR

- ① Appuyez sur la touche ?/🗑️ (Supprimer).
- ② Sélectionnez [Cette img] avec ▲ de la molette de commande, puis appuyez sur ●.

## ■ Retour à la prise d'images

Enfoncez le déclencheur à mi-course.

## Guide intégré à l'appareil

Cet appareil est équipé d'un guide d'instructions intégré. Ce qui vous permet de rechercher les fonctions de l'appareil selon vos besoins.

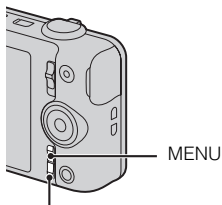

?/🗑️ (Guide intégré à l'appareil)

---

1 Appuyez sur la touche MENU.

2 Sélectionnez le paramètre MENU souhaité, puis appuyez sur la touche ?/🗑️ (Guide intégré à l'appareil).

Le guide d'opérations pour le paramètre sélectionné s'affiche.

- Si vous appuyez sur la touche ?/🗑️ (Guide intégré à l'appareil) lorsque l'écran MENU n'est pas affiché, vous pouvez rechercher le guide à l'aide de mots-clés ou d'icônes.

## Introduction d'autres fonctions

D'autres fonctions utilisées lors de la prise de vue ou de la lecture peuvent être commandées à l'aide de la molette de commande ou la touche MENU de l'appareil. Cet appareil est équipé d'un Guide de fonction qui vous permet de sélectionner facilement parmi les fonctions. Pendant que le guide est affiché, vous pouvez utiliser des fonctions diverses.

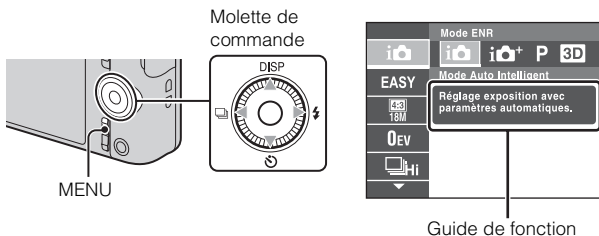

### ■ Molette de commande

DISP (Réglage affichage) : permet de changer l'affichage sur écran.

⌚ (Retardateur) : permet d'utiliser le retardateur.

📷 (Réglag. prise d. v. en continu) : permet d'utiliser le mode de prise de vue en rafale.

⚡ (Flash) : permet de sélectionner un mode de flash pour les images fixes.

Touche centrale (Mise au point continue) : l'appareil suit le sujet et règle automatiquement la mise au point même lorsque le sujet se déplace.



## ■ Paramètres du menu

### Prise de vue

Mode ENR	Sélection du mode d'enregistrement d'image fixe.
Scène Enreg. film	Sélection du mode d'enregistrement de film.
Scène enreg. en panorama	Sélection du mode d'enregistrement lors de la prise de vue d'images panoramiques.
Effet de photo	Pour prendre une image fixe avec une texture originale en fonction de l'effet souhaité.
Sélection scène	Pour sélectionner des paramètres prédéfinis correspondant aux diverses conditions de scène.
Mode Facile	Pour prendre des images fixes en utilisant les fonctions minimales.
Effet peinture HDR	Lorsque [Peinture HDR] est sélectionné en mode Effet Photo, permet de spécifier le niveau d'effet.
Zone de mise en évidence	Lorsque [Miniature] est sélectionné en mode Effet Photo, permet de spécifier la partie sur laquelle mettre au point.
Teinte de la couleur	Lorsque [Caméra jouet] est sélectionné en mode Effet Photo, permet de spécifier la teinte de la couleur.
Couleur Extraite	Lorsque [Couleur partielle] est sélectionné en mode Effet Photo, permet de sélectionner la couleur à extraire.
Effet d'illustration	Lorsque [Illustration] est sélectionné en mode Effet Photo, permet de spécifier le niveau d'effet.
Effet de flou	Pour régler le niveau de l'effet de flou de profondeur lors de la prise de vue en mode Flou de profondeur.
Effet peau douce	Pour régler l'Effet peau douce et le niveau de l'effet.
Taille image fixe(Dual Rec)	Pour régler la taille d'image fixe prise pendant l'enregistrement d'un film.
Contrôl. via smartph.*1	Pour enregistrer des images fixes et des films en contrôlant à distance l'appareil photo à l'aide d'un Smartphone.
Envoyer vers ordinat.*1*3	Pour sauvegarder des images en les transférant sur un ordinateur connecté à un réseau.

FR

Taille image fixe/ Taille d'image panoramique/Taille film/Qualité du film	Pour sélectionner la taille et la qualité d'image pour les images fixes, les images panoramiques ou les fichiers de film.
Correction d'exposition	Pour régler manuellement l'exposition.
ISO	Pour régler la sensibilité lumineuse.
Bal blanc	Pour régler les tonalités de couleur d'une image.
Balance blanc sous l'eau* <sup>2</sup>	Pour régler les tonalités de couleur lors de la prise de vue sous l'eau.
Mise au P	Pour sélectionner la méthode de mise au point.
Mode de mesure	Pour sélectionner le mode de mesure qui définit la partie du sujet à mesurer pour déterminer l'exposition.
Interval. prise d. v. en continu	Pour sélectionner le nombre d'images prises par seconde pour la prise de vue en Rafale.
Reconnaissance de scène	Pour activer la détection automatique des conditions de prise de vue.
Détection de sourire	Pour activer le déclenchement automatique de l'obturateur lorsqu'un sourire est détecté.
Sensibilité sourire	Pour régler la sensibilité de la fonction Détection de sourire pour détecter des sourires.
Détection de visage	Pour sélectionner automatiquement la détection de visages et le réglage de divers paramètres.
Attén. yeux fermés	Pour activer la prise de vue automatique de deux images et la sélection de l'image sur laquelle les yeux ne sont pas fermés.
SteadyShot film	Pour régler l'intensité de SteadyShot en mode Film. Si vous modifiez le réglage de [SteadyShot film], l'angle de champ change.
Guide intégré à l'appareil	Pour rechercher les fonctions de l'appareil selon vos besoins.

\*<sup>1</sup> DSC-WX80/WX200 seulement

\*<sup>2</sup> DSC-WX200 seulement

\*<sup>3</sup> S'affiche uniquement si une carte mémoire est insérée.



## Visualisation





Mode Facile	Augmentation de la taille du texte sur l'écran pour faciliter l'utilisation.
Envoy. vers smartph.* <sup>1</sup>	Pour télécharger et transférer des images sur un Smartphone.
Visionner sur TV* <sup>1</sup>	Pour visualiser des images sur un téléviseur opérationnel réseau.
Envoyer vers l'ordinateur* <sup>1</sup> * <sup>2</sup>	Pour sauvegarder des images en les transférant sur un ordinateur connecté à un réseau.
Effet beauté	Pour retoucher un visage sur une image fixe.
Retoucher	Pour retoucher une image à l'aide de divers effets.
Effet de photo	Pour ajouter diverses textures sur des images.
Diaporama	Pour sélectionner une méthode de lecture continue.
Supprimer	Pour supprimer une image.
Affichage 3D	Pour activer la lecture d'images prises en mode 3D sur un téléviseur 3D.
Mode Visualisation	Pour sélectionner le format d'affichage des images.
Aff. groupe prise d. v. en cont.	Pour sélectionner l'affichage des images en rafale dans des groupes ou l'affichage de toutes les images pendant la lecture.
Protéger	Pour protéger les images.
Impression (DPOF)	Pour ajouter une marque d'ordre d'impression à une image fixe.
Pivoter	Pour faire pivoter une image fixe vers la gauche.
Guide intégré à l'appareil	Pour rechercher les fonctions de l'appareil selon vos besoins.

\*<sup>1</sup> DSC-WX80/WX200 seulement

\*<sup>2</sup> S'affiche uniquement si une carte mémoire est insérée.

## Paramètres de réglage

Si vous appuyez sur la touche MENU pendant la prise de vue ou pendant la lecture,  (Réglages) est indiqué comme sélection finale. Vous pouvez modifier les réglages par défaut sur l'écran  (Réglages).

 Réglages prise de vue	Format Film/Illuminat. AF/Quadrillage/Zoom Image Claire/Zoom numérique/Réduction bruit vent/Attén. yeux rouges/Alerte yeux fermés/Inscrire date/Résolut. affichage (DSC-WX200 seulement)
 Réglages principaux	Bip/Luminosité écran/Language Setting/Couleur d'affichage/Mode Démo/Initialiser/Guide fonct/COMMANDE HDMI/Régl. connexion USB/Alimentation USB/Réglage LUN/Téléch musi/Musique vide/Mode avion* <sup>1</sup> /Eye-Fi* <sup>2</sup> /Économie d'énergie/Version/Logo de certification* <sup>4</sup>
 Réglages Réseau* <sup>1</sup>	WPS Push/Réglag. point d'accès/Éditer Nom Dispositif/Réinit. SSID/MdP/Affich. Adresse MAC
 Outil Carte Mémoire* <sup>3</sup>	Formater/Créer dos ENR./Chg doss ENR./Supprim. doss ENR/Copier/Numéro de fichier
 Réglages horloge	Réglage zone/Régl. date&heure

\*<sup>1</sup> DSC-WX80/WX200 seulement

\*<sup>2</sup> S'affiche uniquement si une carte mémoire Eye-Fi est insérée.

\*<sup>3</sup> Si aucune carte mémoire n'est insérée,  (Outil Mémoire Interne) s'affiche et seul [Formater] peut être sélectionné.

\*<sup>4</sup> Modèle DSC-WX200 pour l'exportation uniquement.

## Fonctions de « PlayMemories Home »

Le logiciel « PlayMemories Home » vous permet d'importer des images fixes et des films sur votre ordinateur et de les utiliser.

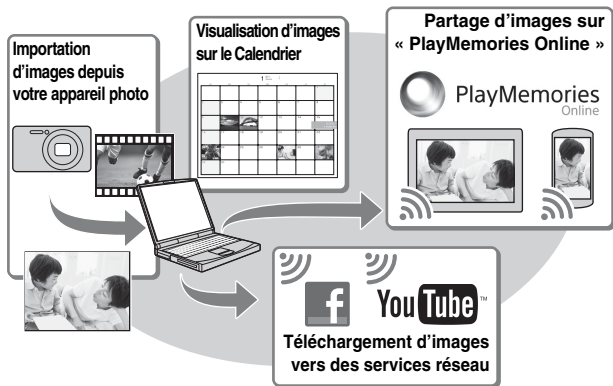

### Téléchargement de « PlayMemories Home » (pour Windows uniquement)

Vous pouvez télécharger « PlayMemories Home » à partir de l'URL suivante : [www.sony.net/pm](http://www.sony.net/pm)

### Remarques

- Une connexion Internet est nécessaire pour installer « PlayMemories Home ».
- Une connexion Internet est nécessaire pour utiliser « PlayMemories Online » ou d'autres services réseau. Il se peut que « PlayMemories Online » ou d'autres services réseau ne soient pas disponibles dans certains pays ou régions.
- « PlayMemories Home » n'est pas compatible avec un Mac. Utilisez les applications installées sur votre Mac. Pour plus d'informations, visitez l'URL suivante : <http://www.sony.co.jp/imsoft/Mac/>

## ■ Installation de « PlayMemories Home » sur un ordinateur

---

- 1 A l'aide du navigateur Internet de votre ordinateur, accédez à l'URL suivante, puis cliquez sur [Installation] → [Exécuter].  
[www.sony.net/pm](http://www.sony.net/pm)

- 2 Suivez les instructions sur l'écran pour terminer l'installation.

- Lorsque le message de connexion de l'appareil photo à un ordinateur s'affiche, raccordez l'appareil photo à l'ordinateur à l'aide du câble USB dédié (fourni).

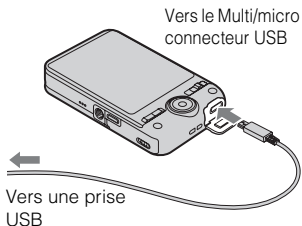

## ■ Affichage du « Guide d'assistance de PlayMemories Home »

Pour plus d'informations sur l'utilisation de « PlayMemories Home », reportez-vous au « Guide d'assistance de PlayMemories Home ».

---

- 1 Double-cliquez sur l'icône [Guide d'assistance de PlayMemories Home] sur le bureau.

- Pour accéder au « Guide d'assistance de PlayMemories Home » depuis le menu Démarrer : cliquez sur [Démarrer] → [Tous les programmes] → [PlayMemories Home] → [Guide d'assistance de PlayMemories Home].
  - Pour Windows 8, sélectionnez l'icône [Guide d'assistance de PlayMemories Home] dans l'écran Démarrer.
  - Pour obtenir de plus amples informations sur « PlayMemories Home », vous pouvez également consulter le « Guide de l'utilisateur du Cyber-shot » (page 2) ou la page de support PlayMemories Home suivante (en anglais uniquement) :  
<http://www.sony.co.jp/pmh-se/>
-

## Nombre d'images fixes et durée enregistrable de films

Le nombre d'images fixes et la durée enregistrable peuvent différer en fonction des conditions de prise de vue et de la carte mémoire.

FR

### ■ Images fixes

(Unités : images)

Taille \ Capacité	Mémoire interne	Carte mémoire
	Environ 48 Mo	2 Go
18M (DSC-WX200)	7	295
16M (DSC-WX60/ WX80)	8	320
VGA	155	6400
16:9(13M) (DSC-WX200)	8	325
16:9(12M) (DSC-WX60/ WX80)	8	330
16:9(2M)	29	1150

### ■ Films

Le tableau ci-dessous indique les durées d'enregistrement maximales approximatives. Ce sont les durées totales pour tous les fichiers de film. Une prise de vue continue est possible pendant environ 29 minutes (limite des spécifications du produit). La durée d'enregistrement continu maximale d'un film au format MP4 (12M) est d'environ 15 minutes (limitée par la restriction de taille de fichier de 2 Go).

(h (heures), m (minutes))

Taille \ Capacité	Mémoire interne	Carte mémoire
	Environ 48 Mo	2 Go
AVC HD 24M (FX)	—	10 m (10 m)
AVC HD 9M (HQ)	—	25 m (15 m)
MP4 12M	—	15 m
MP4 3M	—	1 h 10 m

FR  
29

Les valeurs entre ( ) sont les durées enregistrables minimales.

- La durée d'enregistrement des films varie parce que l'appareil photo est équipé de la fonction VBR (Variable Bit Rate) qui règle automatiquement la qualité de l'image en fonction de la scène filmée. Lorsque vous enregistrez un sujet se déplaçant rapidement, l'image est plus claire, mais la durée enregistrable est plus courte, car plus de mémoire est nécessaire pour l'enregistrement.

La durée enregistrable varie aussi en fonction des conditions de prise de vue, du sujet ou des réglages de qualité/taille d'image.

## Remarques sur l'utilisation de l'appareil

### Fonctions incorporées dans cet appareil

- Ce manuel décrit les fonctions des dispositifs compatibles 1080 60i et des dispositifs compatibles 1080 50i.

Pour vérifier si votre appareil est un dispositif compatible 1080 60i ou un dispositif compatible 1080 50i, regardez si les marques suivantes se trouvent sur le panneau inférieur de l'appareil.

Dispositif compatible 1080 60i : 60i

Dispositif compatible 1080 50i : 50i

- Ne regardez pas pendant longtemps des images 3D prises avec cet appareil sur des écrans compatibles 3D.
- Lorsque vous visualisez des images 3D prises avec cet appareil sur un écran compatible 3D, vous pouvez ressentir une gêne sous forme de tension des yeux, fatigue ou nausée. Pour éviter ces symptômes, nous vous recommandons de faire des pauses régulières. Vous devez toutefois déterminer par vous-même la longueur et la fréquence des pauses dont vous avez besoin, car elles varient en fonction de l'individu. Si vous ressentez un type de gêne quelconque, arrêtez de visualiser les images 3D jusqu'à ce que vous vous sentiez mieux et consultez un médecin si nécessaire. Consultez aussi le mode d'emploi fourni avec le dispositif ou le logiciel que vous avez raccordé ou utilisez avec cet appareil. Notez que la vue d'un enfant est encore au stade du développement (en particulier chez les enfants de moins de 6 ans).

Consultez un pédiatre ou un ophtalmologiste avant de laisser votre enfant regarder des images 3D et assurez-vous qu'il/elle respecte les précautions ci-dessus lors de la visualisation de ces images.

### Utilisation et entretien

Évitez toute manipulation brusque, tout démontage, toute modification de l'appareil, tout choc mécanique et tout impact tel que celui d'un marteau, ne laissez pas tomber l'appareil et ne le piétinez pas. Prenez tout particulièrement soin de l'objectif.



## Remarques sur l'enregistrement/lecture

- Avant de commencer à enregistrer, effectuez un essai d'enregistrement pour être sûr que l'appareil fonctionne correctement.
- L'appareil n'est ni étanche à la poussière, ni étanche aux projections liquides, ni étanche à l'eau.
- Evitez d'exposer l'appareil à l'eau. Si de l'eau pénètre dans l'appareil, il peut se produire un dysfonctionnement. Dans certains cas, l'appareil ne pourra pas être réparé.
- Ne dirigez pas l'appareil vers le soleil ou une forte lumière. Ceci pourrait entraîner un dysfonctionnement de l'appareil.
- Si une condensation d'humidité se produit, éliminez-la avant d'utiliser l'appareil.
- Ne secouez pas et ne heurtez pas l'appareil. Ceci pourrait provoquer un dysfonctionnement et empêcher l'enregistrement des images. En outre, le support d'enregistrement pourrait devenir inutilisable ou les données d'image être endommagées.

## N'utilisez/ne rangez pas l'appareil dans les endroits suivants

- Endroits très chauds, très froids ou très humides  
Dans des endroits tels qu'un véhicule stationné en plein soleil, le boîtier de l'appareil peut se déformer et ceci peut provoquer un dysfonctionnement.
- En plein soleil ou près d'une source de chaleur  
Le boîtier de l'appareil risquerait de se décolorer ou se déformer et ceci pourrait provoquer un dysfonctionnement.
- Endroits soumis à des vibrations oscillantes
- Près d'un endroit qui génère de fortes ondes radio, émet des radiations ou est fortement magnétique. A défaut, l'appareil risquerait de ne pas pouvoir enregistrer ou lire correctement les images.
- Endroits sablonneux ou poussiéreux  
Veillez à ce que du sable ou de la poussière ne pénètre pas dans l'appareil. Ceci risquerait d'entraîner un dysfonctionnement de l'appareil pouvant dans certains cas être irréparable.

## Transport

Ne vous asseyez pas sur une chaise ou ailleurs avec l'appareil dans la poche arrière de votre pantalon ou jupe, car ceci pourrait provoquer un dysfonctionnement ou des dommages de l'appareil.

## Objectif Carl Zeiss (DSC-WX60/WX80)

L'appareil est équipé d'un objectif Carl Zeiss capable de restituer des images nettes avec un excellent contraste. L'objectif de l'appareil a été fabriqué d'après un système d'assurance de qualité certifié par Carl Zeiss en conformité avec les normes de qualité de Carl Zeiss en Allemagne.

## **Remarques sur l'écran et l'objectif**

L'écran est fabriqué avec une technologie d'extrêmement haute précision et plus de 99,99 % des pixels sont donc opérationnels pour une utilisation effective. Il se peut toutefois que de minuscules points noirs et/ou brillants (blancs, rouges, bleus ou verts) apparaissent sur l'écran. Ces points sont un résultat normal du procédé de fabrication et n'affectent pas l'enregistrement.

## **Température de l'appareil**

En cas d'utilisation continue, votre appareil photo et la batterie peuvent chauffer, mais il ne s'agit pas d'un dysfonctionnement.

## **Protection contre la surchauffe**

Selon la température de l'appareil et de la batterie, il se peut que vous ne puissiez pas enregistrer de films ou que l'alimentation se coupe automatiquement pour protéger l'appareil.

Un message s'affiche sur l'écran avant que l'alimentation se coupe ou que vous ne puissiez plus enregistrer de films. Dans ce cas, laissez l'appareil hors tension et attendez que la température de l'appareil et de la batterie baisse. Si vous mettez l'appareil sous tension sans laisser l'appareil et la batterie se refroidir suffisamment, il se peut que l'alimentation se coupe à nouveau ou que vous ne puissiez pas enregistrer des films.

## **Charge de la batterie**

Si vous chargez une batterie qui n'a pas été utilisée pendant longtemps, il se peut que vous ne puissiez pas la charger à la capacité correcte.

Cela est dû aux caractéristiques de la batterie et n'est pas un dysfonctionnement. Chargez à nouveau la batterie.

## **Avertissement sur les droits d'auteur**

Les émissions de télévision, films, cassettes vidéo et autres œuvres peuvent être protégés par des droits d'auteur. L'enregistrement non autorisé de telles œuvres peut constituer une infraction à la loi sur les droits d'auteur.

## **Pas d'indemnisation en cas de contenu endommagé ou d'enregistrement manqué**

Sony ne peut octroyer aucune indemnisation en cas d'enregistrement manqué ou pour la perte ou la détérioration du contenu enregistré en raison d'un dysfonctionnement de l'appareil photo ou du support d'enregistrement, etc.

## **Nettoyage de l'extérieur de l'appareil**

Nettoyez l'extérieur de l'appareil avec un chiffon doux légèrement imbibé d'eau, puis essuyez-le avec un chiffon sec. Afin d'éviter d'endommager la finition ou le boîtier :

- N'exposez pas l'appareil à des produits chimiques tels que diluants, benzine, alcool, lingettes nettoyantes jetables, insectifuges, écrans solaires ou insecticides.

## Entretien du moniteur LCD

- Si vous laissez de la crème pour les mains ou du lait hydratant sur l'écran, cela risque de dissoudre son revêtement. Si un tel produit se trouve sur l'écran, essuyez-le immédiatement.
- Un essuyage trop intense avec du papier absorbant ou d'autres matériaux risque d'endommager le revêtement.
- Si des traces de doigt ou des débris sont collés sur l'écran du moniteur LCD, il est recommandé d'éliminer délicatement les débris, puis d'essuyer l'écran à l'aide d'un chiffon doux.

FR

## Remarque sur le LAN sans fil

Nous déclinons toute responsabilité pour d'éventuels dommages causés par un accès non autorisé aux destinations chargées sur l'appareil photo, ou par une utilisation non autorisée de celles-ci, résultant d'une perte ou d'un vol.

## Remarque sur la mise au rebut et le transfert de l'appareil photo

Pour protéger vos données personnelles, procédez comme suit lors de la mise au rebut ou du transfert de l'appareil photo.

- Formatez la mémoire interne (page 26), enregistrez les images jusqu'à la pleine capacité de la mémoire interne avec l'objectif couvert, puis formatez à nouveau la mémoire interne.
- La récupération de vos données originales sera ainsi plus difficile.
- Réinitialisez tous les paramètres de l'appareil photo en exécutant [Initialiser] → [Tous réglages] (page 26) (DSC-WX80/WX200 seulement).

# Spécifications

## Appareil photo

### [Système] (DSC-WX200)

Dispositif d'image : capteur Exmor R

CMOS 7,76 mm (type 1/2,3)

Nombre total de pixels de l'appareil :

Environ 18,9 mégapixels

Nombre de pixels utiles de l'appareil :

Environ 18,2 mégapixels

Objectif : Objectif zoom Sony G 10×  
f = 4,45 mm – 44,5 mm (25 mm –  
250 mm (équivalant à un film  
35 mm))

F3,3 (W) – F5,9 (T)

Pendant la prise de vue de films  
(16:9) : 27,5 mm – 275 mm\*

Pendant la prise de vue de films  
(4:3) : 33,5 mm – 335 mm\*

\* Lorsque [SteadyShot film] est  
réglé sur [Standard]

SteadyShot : Optique

Contrôle de l'exposition : Exposition  
automatique, Sélection de scène

Balance des blancs : Automatique,  
Lumière jour, Nuageux,  
Fluorescent 1/2/3, Incandescent,  
Flash, Pression unique

Balance des blancs sous l'eau : Sous  
l'eau

Format de fichier :

Images fixes : Conformes à JPEG  
(DCF, Exif, MPF Baseline),  
compatibles DPOF

Images fixes 3D : Conformes à  
MPO (MPF Extended (Disparity  
Image))

Films (format AVCHD) :  
compatible avec le format AVCHD  
Ver. 2.0

Vidéo : MPEG-4 AVC/H.264

Audio : Dolby Digital 2 can.,  
équipé de Dolby Digital Stereo  
Creator

• Fabriqué sous licence de Dolby  
Laboratories.

Films (format MP4) :

Vidéo : MPEG-4 AVC/H.264

Audio : MPEG-4 AAC-LC 2 can.

Support d'enregistrement : Mémoire  
interne (environ 48 Mo),

« Memory Stick Duo », « Memory  
Stick Micro », cartes SD, cartes  
mémoire microSD

Flash : Portée du flash (sensibilité ISO  
(Indice de lumination

recommandé) réglée sur Auto) :

Environ 0,2 m à 3,7 m

(7 7/8 po à 12 pi 1 3/4 po) (W)

Environ 1,5 m à 2,2 m

(4 pi 11 1/8 po à 7 pi 2 5/8 po) (T)

### [Système] (DSC-WX60/WX80)

Dispositif d'image : capteur Exmor R  
CMOS 7,77 mm (type 1/2,3)

Nombre total de pixels de l'appareil :  
Environ 16,8 mégapixels

Nombre de pixels utiles de l'appareil :  
Environ 16,2 mégapixels

Objectif : Objectif zoom Carl Zeiss

Vario-Tessar 8×

f = 4,5 mm – 36,0 mm (25 mm –  
200 mm (équivalant à un film  
35 mm))

F3,3 (W) – F6,3 (T)

Pendant la prise de vue de films  
(16:9) :

28 mm – 224 mm\*

Pendant la prise de vue de films  
(4:3) :

34 mm – 272 mm\*

\* Lorsque [SteadyShot film] est  
réglé sur [Standard]

SteadyShot : Optique  
Contrôle de l'exposition : Exposition automatique, Sélection de scène  
Balance des blancs : Automatique, Lumière jour, Nuageux, Fluorescent 1/2/3, Incandescent, Flash, Pression unique  
Format de fichier :  
Images fixes : Conformes à JPEG (DCF, Exif, MPF Baseline), compatibles DPOF  
Images fixes 3D : Conformes à MPO (MPF Extended (Disparity Image))  
Films (format AVCHD) : compatible avec le format AVCHD Ver. 2.0  
Vidéo : MPEG-4 AVC/H.264  
Audio : Dolby Digital 2 can., équipé de Dolby Digital Stereo Creator  
• Fabriqué sous licence de Dolby Laboratories.  
Films (format MP4) :  
Vidéo : MPEG-4 AVC/H.264  
Audio : MPEG-4 AAC-LC 2 can.  
Support d'enregistrement : Mémoire interne (environ 48 Mo), « Memory Stick Duo », « Memory Stick Micro », cartes SD, cartes mémoire microSD  
Flash : Portée du flash (sensibilité ISO (Indice de lumination recommandé) défini sur Auto) :  
Environ 0,2 m à 4,2 m (7 7/8 po à 13 pi 9 3/8 po) (W)  
Environ 1,5 m à 2,2 m (4 pi 11 1/8 po à 7 pi 2 5/8 po) (T)

---

### [Connecteurs d'entrée et de sortie]

Connecteur HDMI : Micro-prise HDMI  
Multi/micro connecteur USB\* : Communication USB  
Communication USB : Hi-Speed USB (USB 2.0)  
\* Prend en charge les dispositifs compatibles micro-USB.

---

### [Ecran] (DSC-WX200)

Ecran LCD :  
Matrice active TFT 6,7 cm (type 2,7)  
Nombre total de points :  
460 800 points

---

### [Ecran] (DSC-WX60/WX80)

Ecran LCD :  
Matrice active TFT 6,7 cm (type 2,7)  
Nombre total de points :  
230 400 points

---

### [Alimentation, caractéristiques générales]

Alimentation : Batterie rechargeable NP-BN, 3,6 V  
Adaptateur secteur AC-UB10/UB10B/UB10C/UB10D, 5 V  
Consommation (pendant la prise de vue) :  
DSC-WX200 : Environ 1,2 W  
DSC-WX60/WX80 : Environ 1,0 W  
Température de fonctionnement : 0 °C à 40 °C (32 °F à 104 °F)  
Température de stockage : -20 °C à +60 °C (-4 °F à +140 °F)

Dimensions (conformes à CIPA) :

DSC-WX200 :

92,3 mm × 52,4 mm × 21,6 mm

(3 3/4 po × 2 1/8 po × 7/8 po)

(L/H/P)

DSC-WX60/WX80 :

92,3 mm × 52,5 mm × 22,5 mm

(3 3/4 po × 2 1/8 po × 29/32 po)

(L/H/P)

Poids (conforme à CIPA) (y compris une batterie NP-BN, un « Memory Stick Duo ») :

DSC-WX200 :

Environ 121 g (4,3 oz)

DSC-WX60/WX80 :

Environ 124 g (4,4 oz)

Micro : Stéréo

Haut-parleur : Mono

Exif Print : Compatible

PRINT Image Matching III :

Compatible

Poids :

Pour les Etats-Unis et le Canada :

Environ 48 g (1,7 oz)

Pour les pays ou régions autres que les Etats-Unis et le Canada :

Environ 43 g (1,5 oz)

### **Batterie rechargeable NP-BN**

Batterie utilisée : Batterie Lithium-ion

Tension maximale : 4,2 V CC

Tension nominale : 3,6 V CC

Tension de charge maximale : 4,2 V  
CC

Courant de charge maximal : 0,9 A

Capacité :

type : 2,3 Wh (630 mAh)

minimale : 2,2 Wh (600 mAh)

La conception et les spécifications sont susceptibles de modifications sans préavis.

---

### **[LAN sans fil] (DSC-WX80/WX200)**

Norme prise en charge : IEEE 802.11  
b/g/n

Fréquence : 2,4 GHz

Protocoles de sécurité pris en charge :

WEP/WPA-PSK/WPA2-PSK

Méthode de configuration : WPS (Wi-Fi Protected Setup) / manuelle

Méthode d'accès : Mode infrastructure

### **Adaptateur secteur AC-UB10/ UB10B/UB10C/UB10D**

Alimentation requise : 100 V à 240 V  
CA, 50 Hz/60 Hz, 70 mA

Tension de sortie : 5 V CC, 0,5 A

Température de fonctionnement : 0 °C  
à 40 °C (32 °F à 104 °F)

Température de stockage : -20 °C à  
+60 °C (-4 °F à +140 °F)

Dimensions :

Environ 50 mm × 22 mm × 54 mm

(2 po × 7/8 po × 2 1/4 po) (L/H/P)

## Marques

- Les marques suivantes sont des marques commerciales de Sony Corporation.  
**Cyber-shot**, « Cyber-shot », « Memory Stick XC-HG Duo », « Memory Stick PRO Duo », « Memory Stick PRO-HG Duo », « Memory Stick Duo », « Memory Stick Micro »
- « AVCHD » et le logo « AVCHD » sont des marques commerciales de Panasonic Corporation et Sony Corporation.
- Les termes HDMI et HDMI High-Definition Multimedia Interface, ainsi que le logo HDMI sont des marques commerciales ou déposées de HDMI Licensing LLC aux Etats-Unis et dans d'autres pays.
- Windows est une marque déposée de Microsoft Corporation aux Etats-Unis et/ou dans d'autres pays.
- Mac, App Store sont des marques déposées de Apple Inc.
- iOS est une marque commerciale ou déposée de Cisco Systems, Inc. et/ou de ses filiales aux Etats-Unis et dans certains autres pays.
- Android, Google Play sont des marques de Google Inc.
- Wi-Fi, le logo Wi-Fi, Wi-Fi PROTECTED SET-UP sont des marques déposées de Wi-Fi Alliance.
- DLNA et DLNA CERTIFIED sont des marques commerciales de Digital Living Network Alliance.
- Le logo SDXC est une marque commerciale de SD-3C, LLC.
- «  » et « PlayStation » sont des marques déposées de Sony Computer Entertainment Inc.

- Facebook et le logo « f » sont des marques commerciales ou déposées de Facebook, Inc.
- YouTube et le logo YouTube sont des marques commerciales ou déposées de Google Inc.
- De plus, les noms de système et de produit utilisés dans ce manuel sont généralement des marques commerciales ou des marques déposées de leurs créateurs ou fabricants respectifs. Notez que les marques <sup>TM</sup> ou ® ne sont pas toujours utilisées dans ce manuel.



- Prenez encore plus de plaisir avec votre PlayStation 3 en téléchargeant l'application pour PlayStation 3 depuis PlayStation Store (où il est disponible).
- L'application pour PlayStation 3 nécessite un compte PlayStation Network et doit être téléchargée. Accessible dans les régions où le PlayStation Store est disponible.

Des informations complémentaires sur ce produit et des réponses à des questions fréquemment posées sont disponibles sur notre site Web d'assistance client.

<http://www.sony.net/>

Imprimé sur papier recyclé à 70 % ou plus avec de l'encre à base d'huile végétale sans COV (composés organiques volatils).

### Per saperne di più sulla fotocamera (“Cyber-shot Manuale dell’utente”)



“Cyber-shot Manuale dell’utente” è un manuale online. Consultarlo per istruzioni dettagliate sulle numerose funzioni della fotocamera.

- ① Accedere alla pagina dell’assistenza Sony.  
<http://www.sony.net/SonyInfo/Support/>
- ② Selezionare il proprio paese o area geografica.
- ③ Cercare il nome del modello della fotocamera nella pagina dell’assistenza.
  - Controllare il nome del modello sul fondo della fotocamera.

### Verifica degli accessori in dotazione

Il numero tra parentesi indica il numero di pezzi.

- Fotocamera (1)
- Batteria ricaricabile NP-BN (1)  
(Questa batteria ricaricabile non è utilizzabile con le fotocamere Cyber-shot fornite con la batteria NP-BN1.)
- Cavo micro USB (1)
- Alimentatore CA AC-UB10/UB10B/UB10C/UB10D (1)
- Cavo di alimentazione (non in dotazione negli Stati Uniti e in Canada) (1)
- Cinturino da polso (1)
- Istruzioni per l’uso (questo manuale) (1)



## AVVERTENZA

Per ridurre il pericolo di incendi o scosse elettriche, non esporre l'apparecchio alla pioggia o all'umidità.

## ISTRUZIONI IMPORTANTI PER LA SICUREZZA

**-SALVARE QUESTE ISTRUZIONI  
PERICOLO  
PER RIDURRE IL RISCHIO DI INCENDI O  
SCOSSE ELETTRICHE, SEGUIRE  
ATTENTAMENTE QUESTE ISTRUZIONI**

IT

## AVVERTENZA

### **| Batteria**

Se trattato in modo improprio, è possibile che il blocco batteria esploda, causi incendi o provochi bruciature causate da sostanze chimiche. Attenersi alle precauzioni riportate di seguito.

- Non smontare il prodotto.
- Non danneggiare o esporre il blocco batteria a scosse o urti eccessivi, ad esempio non schiacciarlo con un martello, non lasciarlo cadere o calpestarlo.
- Non cortocircuitare o lasciare che eventuali oggetti metallici entrino in contatto con i terminali della batteria.
- Non esporre a temperature elevate superiore a 60 °C, ad esempio alla luce solare diretta o all'interno di un'auto parcheggiata al sole.
- Non bruciare o gettare nel fuoco.
- Non utilizzare pile agli ioni di litio danneggiate o con perdite di elettrolita.
- Assicurarsi di caricare il blocco batteria con un caricabatterie originale Sony o un dispositivo in grado di caricare il blocco batteria stesso.
- Conservare il blocco batteria lontano dalla portata dei bambini.

- Non bagnare il blocco batteria.
- Sostituirlo esclusivamente con un blocco batteria dello stesso tipo o di tipo equivalente consigliato da Sony.
- Smaltire i blocchi batteria il prima possibile come descritto nelle istruzioni.

## **| Alimentatore CA**

Usare la presa a muro vicina quando si usa l'alimentatore CA. Scollegare immediatamente l'alimentatore CA dalla presa a muro se si verifica qualche malfunzionamento durante l'uso dell'apparecchio.

Il cavo di alimentazione, se in dotazione, è progettato specificatamente solo per l'uso con questa fotocamera e non deve essere usato con altre apparecchiature elettriche.

## **Attenzione per i clienti in Europa**



Con la presente Sony Corporation dichiara che questa Fotocamera digitale (DSC-WX80/WX200) è conforme ai requisiti essenziali ed alle altre disposizioni pertinenti stabilite dalla direttiva 1999/5/CE. Per ulteriori dettagli, si prega di consultare il seguente URL: <http://www.compliance.sony.de/>

## **| Avviso per i clienti residenti nei paesi che applicano le direttive UE**

Questo prodotto è stato fabbricato da o per conto di Sony Corporation, 1-7-1 Konan Minato-ku Tokyo, 108-0075 Japan. Eventuali richieste in merito alla conformità del prodotto in ambito della legislazione Europea, dovranno essere indirizzate al rappresentante autorizzato, Sony Deutschland GmbH, Hedelfinger Strasse 61, 70327 Stuttgart, Germany. Per qualsiasi informazione relativa al servizio o la garanzia, si prega di fare riferimento agli indirizzi riportati separatamente sui documenti relativi all'assistenza o sui certificati di garanzia.

Questo prodotto è stato testato ed è risultato conforme ai limiti stabiliti nella regolazione EMC relativa all'uso dei cavi di collegamento di lunghezza inferiore a 3 metri.

## **| Attenzione**

Il campo elettromagnetico alle frequenze specifiche può influenzare l'immagine e il suono di questa unità.

## **| Nota**

Se l'elettricità statica o interferenze elettromagnetiche causano l'interruzione del trasferimento dei dati, che pertanto non avviene, è necessario riavviare l'applicazione oppure scollegare, quindi ricollegare il cavo di comunicazione (USB e così via).

## **I Trattamento del dispositivo elettrico o elettronico a fine vita (applicabile in tutti i paesi dell'Unione Europea e in altri paesi europei con sistema di raccolta differenziata)**



Questo simbolo sul prodotto o sulla confezione indica che il prodotto non deve essere considerato come un normale rifiuto domestico, ma deve invece essere consegnato ad un punto di raccolta appropriato per il riciclo di apparecchi elettrici ed elettronici. Assicuratevi che questo prodotto sia smaltito correttamente, voi contribuirete a prevenire potenziali conseguenze negative per l'ambiente e per la salute che potrebbero altrimenti essere causate dal suo smaltimento inadeguato. Il riciclaggio dei materiali aiuta a conservare le risorse naturali. Per informazioni più

dettagliate circa il riciclaggio di questo prodotto, potete contattare l'ufficio comunale, il servizio locale di smaltimento rifiuti oppure il negozio dove l'avete acquistato. In caso di smaltimento abusivo di apparecchiature elettriche e/o elettroniche potrebbero essere applicate le sanzioni previste dalla normativa applicabile (valido solo per l'Italia).

## **I Trattamento delle pile esauste (applicabile in tutti i paesi dell'Unione Europea e in altri paesi Europei con sistema di raccolta differenziata)**



Questo simbolo sul prodotto o sulla confezione indica che la pila non deve essere considerata un normale rifiuto domestico.

Su alcuni tipi di pile questo simbolo potrebbe essere utilizzato in combinazione con un simbolo chimico. I simboli chimici del mercurio (Hg) o del piombo (Pb) sono aggiunti, se la batteria contiene più dello 0,0005% di mercurio o dello 0,004% di piombo.

Assicuratevi che le pile siano smaltite correttamente, contribuirete a prevenire potenziali conseguenze negative per l'ambiente e per la salute che potrebbero altrimenti essere causate dal loro inadeguato smaltimento.

Il riciclaggio dei materiali aiuta a conservare le risorse naturali.

In caso di prodotti che per motivi di sicurezza, prestazione o protezione dei dati richiedano un collegamento fisso ad una pila interna, la stessa dovrà essere sostituita solo da personale di assistenza qualificato.

Consegnare il prodotto a fine vita al punto di raccolta idoneo allo smaltimento di apparecchiature elettriche ed elettroniche; questo assicura che anche la pila al suo interno venga trattata correttamente.



Per le altre pile consultate la sezione relativa alla rimozione sicura delle pile. Conferire le pile esauste presso i punti di raccolta indicati per il riciclo.

Per informazioni più dettagliate circa lo smaltimento della pila esausta o del prodotto, potete contattare il Comune, il servizio locale di smaltimento rifiuti oppure il negozio dove l'avete acquistato.

## Per i clienti che hanno acquistato la fotocamera da un negozio in Giappone che si rivolge ai turisti (DSC-WX200)

### Nota



Alcuni marchi di certificazione relativi agli standard supportati dalla fotocamera possono essere verificati sullo schermo della fotocamera.



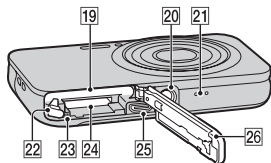
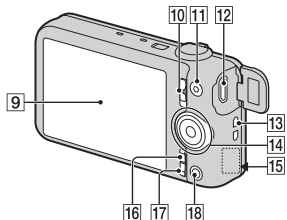
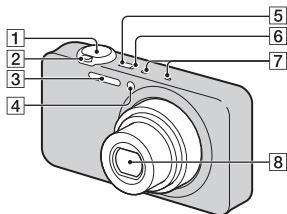

Selezionare MENU →  (Impostazioni) →  (Impostazioni principali) → [Logo di certificazione].

Se la visualizzazione non è possibile a causa di un problema, ad esempio un guasto della fotocamera, rivolgersi al rivenditore Sony o al centro assistenza Sony autorizzato di zona.

## Identificazione dei componenti



- 1** Pulsante di scatto
- 2** Per la ripresa: levetta W/T (Zoom)  
Per la visione: levetta  (Indice)/levetta  (Zoom di riproduzione)
- 3** Flash
- 4** Spia dell'autoscatto/Spia di Otturatore sorriso/Illuminatore AF
- 5** Tasto ON/OFF (Accensione)

- 6** Spia di ricarica
- 7** Microfono
- 8** Obiettivo
- 9** Schermo LCD
- 10** Interruttore della modalità  
 (Fermo immagine)/  
 (Panorama in movimento)/  
 (Filmato)
- 11** Tasto MOVIE (Filmato)
- 12** Terminale USB multiplo/Micro\*
- 13** Gancio per cinturino da polso
- 14** Rotellina di controllo
- 15** Ricevitore Wi-Fi (integrato, solo DSC-WX80/WX200)
- 16** Tasto MENU
- 17** Tasto ?/  (Guida nella fotocamera/Elimina)
- 18** Tasto  (Riproduzione)
- 19** Slot di inserimento della batteria
- 20** Attacco per treppiede
  - Utilizzare un treppiede con una vite lunga meno di 5,5 mm. Diversamente, potrebbe non essere possibile fissare saldamente la fotocamera e potrebbero verificarsi danni alla fotocamera.
- 21** Altoparlante
- 22** Levetta di espulsione della batteria
- 23** Spia di accesso
- 24** Slot della scheda di memoria
- 25** Presa micro HDMI
- 26** Coperchio della batteria e della scheda di memoria  
\* Supporta dispositivi compatibili con micro USB.

## Inserimento della batteria

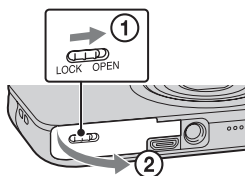

Levetta di espulsione della batteria

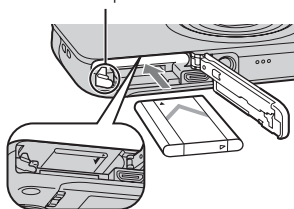

**1** Aprire il coperchio.

**2** Inserire la batteria.

- Premendo la levetta di espulsione della batteria, inserire la batteria come mostrato nella figura. Assicurarsi che la levetta di espulsione della batteria si blocchi dopo l'inserimento.
- Se si chiude il coperchio con la batteria inserita in modo errato si potrebbe danneggiare la fotocamera.

## Ricarica della batteria

**Per i clienti negli Stati Uniti  
e in Canada**

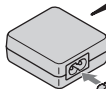
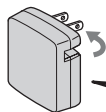

Cavo di  
alimentazione

**Per i clienti in paesi e aree  
geografiche diversi dagli Stati Uniti  
e dal Canada**

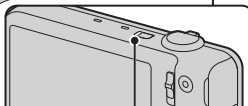
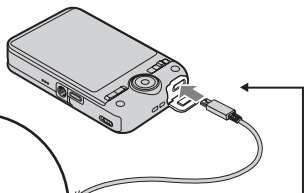

Spia di ricarica

Accesa: ricarica in corso

Spenta: ricarica terminata

Lampeggiante:

La ricarica è stata temporaneamente  
sospesa perché la fotocamera non  
rientra nell'intervallo di temperature  
indicato

**1** Collegare la fotocamera all'alimentatore CA (in dotazione) utilizzando il cavo micro USB (in dotazione).

**2** Collegare l'alimentatore CA alla presa di rete.

La spia di ricarica si accende in arancione e la ricarica ha inizio.

- Spegnere la fotocamera durante la ricarica della batteria.
- È possibile caricare la batteria anche se è parzialmente carica.
- Se la spia di ricarica lampeggia ma la ricarica non è terminata, rimuovere e reinsertire la batteria.

## Note

- Se la spia di ricarica sulla fotocamera lampeggia quando l'alimentatore CA è collegato alla presa di rete significa che la ricarica è stata temporaneamente interrotta perché la temperatura è esterna all'intervallo consigliato. Quando la temperatura rientra nell'intervallo appropriato, la ricarica riprende. Si consiglia di caricare la batteria a una temperatura ambiente compresa tra 10 °C e 30 °C.
- La batteria potrebbe non essere caricata efficacemente se la sezione dei terminali della batteria è sporca. In questo caso, togliere delicatamente la polvere utilizzando un panno morbido o un bastoncino di cotone per pulire la sezione dei terminali della batteria.
- Collegare l'alimentatore CA (in dotazione) alla presa di rete più vicina. Se si verificano problemi di funzionamento durante l'uso dell'alimentatore CA, scollegare immediatamente la spina dalla presa di rete per scollegare la fotocamera dall'alimentazione.
- Al termine della ricarica, scollegare l'alimentatore CA dalla presa di rete.
- Utilizzare esclusivamente batterie, cavi micro USB (in dotazione) e alimentatori CA (in dotazione) autentici a marchio Sony.

## Tempo di ricarica (Carica completa)

Il tempo di ricarica è pari a circa 115 min. se si utilizza l'alimentatore CA (in dotazione).

## Note

- Il tempo di ricarica indicato è valido per la ricarica di una batteria completamente scarica a una temperatura di 25 °C. La ricarica potrebbe richiedere più tempo a seconda delle condizioni d'uso e delle circostanze.

## Ricarica mediante collegamento a un computer

La batteria può essere caricata collegando la fotocamera a un computer utilizzando un cavo micro USB.

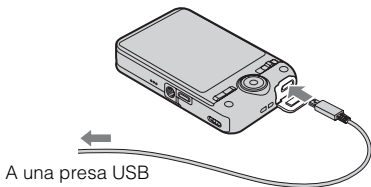



- Tenere presente quanto segue durante la ricarica tramite un computer:
  - Se la fotocamera è collegata a un computer portatile che non è collegato a una fonte di alimentazione, il livello di carica della batteria del portatile diminuisce. Non caricare per un periodo prolungato.
  - Non accendere, spegnere o riavviare il computer e non riattivare il computer dalla modalità di sospensione quando è stato stabilito un collegamento USB tra il computer e la fotocamera. La fotocamera potrebbe presentare problemi di funzionamento. Prima di accendere, spegnere o riavviare il computer, o di riattivarlo dalla modalità di sospensione, scollegare la fotocamera e il computer.
  - La ricarica non è garantita se viene utilizzato un computer assemblato o modificato.

## **Durata della batteria e numero di immagini che possono essere registrate e riprodotte**

		Durata della batteria	Numero di immagini
Ripresa (fermi immagine)	DSC-WX60/ WX80	Circa 115 min.	Circa 230 immagini
	DSC-WX200	Circa 110 min.	Circa 220 immagini
Ripresa tipica di filmati	DSC-WX60/ WX80	Circa 30 min.	—
	DSC-WX200	Circa 35 min.	—
Ripresa continua di filmati	DSC-WX60/ WX80	Circa 60 min.	—
	DSC-WX200	Circa 55 min.	—
Visione (fermi immagine)	DSC-WX60/ WX80	Circa 180 min.	Circa 3600 immagini
	DSC-WX200	Circa 150 min.	Circa 3000 immagini

- Il numero di immagini indicato è valido quando la batteria è completamente carica. Il numero di immagini potrebbe diminuire a seconda delle condizioni d'uso.
- Il numero di immagini che possono essere registrate riguarda la ripresa effettuata nelle seguenti condizioni:
  - Uso di “Memory Stick PRO Duo” (Mark2) Sony (in vendita separatamente)
  - La batteria è utilizzata a una temperatura ambiente di 25 °C.
  - [Risoluzione display]: [Standard] (solo DSC-WX200)
- Il numero indicato in “Ripresa (fermi immagine)” è basato sullo standard CIPA e riguarda la ripresa effettuata nelle seguenti condizioni:  
(CIPA: Camera & Imaging Products Association)
  - DISP (Impostazione visualizzazione) è impostato su [ATTIVATO].
  - La ripresa viene effettuata una volta ogni 30 secondi.
  - Lo zoom viene spostato alternatamente tra le estremità W e T.
  - Il flash lampeggia una volta ogni due.
  - La fotocamera viene accesa e spenta una volta ogni dieci.
- Il numero di minuti per la ripresa dei filmati è basato sullo standard CIPA e riguarda la ripresa effettuata nelle seguenti condizioni:
  - Qualità del filmato: AVC HD HQ
  - Ripresa tipica di filmati: durata della batteria basata su avvio/arresto della ripresa, zoom, accensione/spengimento e altre operazioni ripetute.
  - Ripresa continua di filmati: durata della batteria basata su ripresa ininterrotta fino al raggiungimento del limite (29 minuti) e poi proseguita premendo nuovamente il tasto MOVIE. Le altre funzioni, ad esempio lo zoom, non vengono utilizzate.

## Alimentazione

La fotocamera può essere alimentata da una presa di rete collegandola all'alimentatore CA con il cavo micro USB (in dotazione).

È possibile importare le immagini su un computer senza preoccuparsi di scaricare la batteria collegando la fotocamera a un computer utilizzando il cavo micro USB.

Inoltre, è possibile utilizzare l'alimentatore CA AC-UD10 (in vendita separatamente) per fornire l'alimentazione durante la ripresa.

## Note

- L'alimentazione non può essere fornita quando la batteria non è inserita nella fotocamera.
- Se la fotocamera è collegata direttamente a un computer o a una presa di rete tramite l'alimentatore CA in dotazione, l'alimentazione è disponibile solo nella modalità di riproduzione. Se la fotocamera è nella modalità di ripresa o se si stanno cambiando le impostazioni della fotocamera, l'alimentazione non viene fornita nemmeno se si effettua un collegamento USB con il cavo micro USB.
- Se si collegano la fotocamera e un computer utilizzando il cavo micro USB mentre la fotocamera è nella modalità di riproduzione, il display della fotocamera passa dalla schermata di riproduzione alla schermata di collegamento USB. Premere il tasto  (Riproduzione) per passare alla schermata di riproduzione.

IT

## Inserimento di una scheda di memoria (in vendita separatamente)

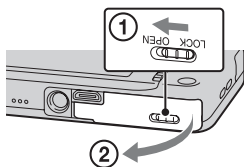

**1** Aprire il coperchio.

**2** Inserire la scheda di memoria (in vendita separatamente).

- Con l'angolo intagliato nella direzione mostrata nella figura, inserire la scheda di memoria fino a udire lo scatto.

**3** Chiudere il coperchio.

## ■ Schede di memoria utilizzabili

	Scheda di memoria	Per i fermi immagine	Per i filmati
<b>A</b>	Memory Stick XC-HG Duo	✓	✓
	Memory Stick PRO Duo	✓	✓ (solo Mark2)
	Memory Stick PRO-HG Duo	✓	✓
	Memory Stick Duo	✓	—
<b>B</b>	Memory Stick Micro (M2)	✓	✓ (solo Mark2)
<b>C</b>	Scheda di memoria SD	✓	✓ (Classe 4 o superiore)
	Scheda di memoria SDHC	✓	✓ (Classe 4 o superiore)
	Scheda di memoria SDXC	✓	✓ (Classe 4 o superiore)
<b>D</b>	Scheda di memoria microSD	✓	✓ (Classe 4 o superiore)
	Scheda di memoria microSDHC	✓	✓ (Classe 4 o superiore)
	Scheda di memoria microSDXC	✓	✓ (Classe 4 o superiore)

- In questo manuale, i prodotti nella tabella sono collettivamente denominati come indicato di seguito:

**A:** “Memory Stick Duo”

**B:** “Memory Stick Micro”

**C:** scheda SD

**D:** scheda di memoria microSD

### Note

- Per utilizzare una “Memory Stick Micro” o una scheda di memoria microSD con la fotocamera è necessario per prima cosa inserirla nell’adattatore dedicato.

## ■ Per rimuovere la scheda di memoria o la batteria

Scheda di memoria: spingere una volta la scheda di memoria verso l’interno per espellerla.

Batteria: far scorrere la levetta di espulsione della batteria. Assicurarsi di non lasciar cadere la batteria.

## Note

- Non rimuovere la scheda di memoria o la batteria mentre la spia di accesso (pagina 7) è accesa. Si potrebbero causare danni ai dati nella scheda di memoria o nella memoria interna.

## Impostazione dell'orologio

IT

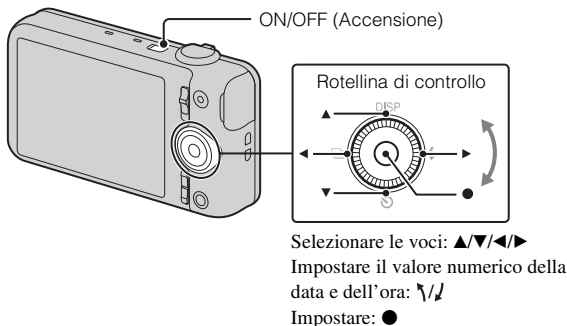

- 1** Premere il tasto ON/OFF (Accensione).  
L'impostazione di data e ora viene visualizzata alla prima accensione della fotocamera.
  - La fotocamera potrebbe impiegare del tempo per accendersi e consentire le operazioni.
- 2** Selezionare la lingua desiderata.
- 3** Selezionare la posizione geografica desiderata seguendo le istruzioni sullo schermo, quindi premere ● sulla rotellina di controllo.
- 4** Impostare [Formato data & ora], [Ora legale] e [Data & ora], quindi selezionare [OK] → [OK].
  - La mezzanotte è indicata con 12:00 AM, mezzogiorno con 12:00 PM.

## 5 Seguire le istruzioni sullo schermo.

- La batteria si scarica rapidamente quando:
  - [Risoluzione display] è impostato su [Alta] (solo DSC-WX200).

### Ripresa di fermi immagine e filmati

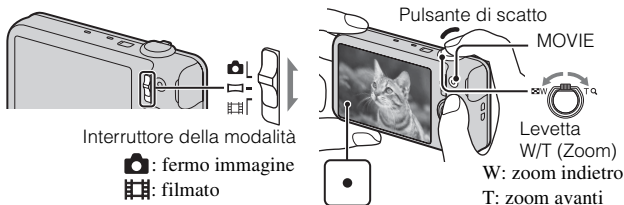

### Ripresa di fermi immagine

- 1 Premere parzialmente il pulsante di scatto per mettere a fuoco.  
Quando l'immagine è a fuoco, viene emesso un segnale acustico e la spia ● si accende.
- 2 Premere a fondo il pulsante di scatto per riprendere un'immagine.

### Ripresa di filmati

- 1 Premere il tasto MOVIE (Filmato) per avviare la registrazione.
  - Utilizzare la levetta W/T (Zoom) per cambiare la scala di zoom.
  - Premere il pulsante di scatto per riprendere fermi immagine mentre si continua a registrare il filmato.
- 2 Premere di nuovo il tasto MOVIE per interrompere la registrazione.

## Note

- Il rumore dell'obiettivo e della levetta saranno registrati se viene utilizzata la funzione di zoom durante la ripresa di un filmato. Anche il rumore del tasto MOVIE potrebbe essere registrato al termine della registrazione del filmato.
- Il campo di ripresa panoramica potrebbe ridursi a seconda del soggetto o della modalità di ripresa. Pertanto, anche se per la ripresa panoramica è impostato [360°], l'immagine registrata potrebbe essere inferiore a 360 gradi.
- La ripresa continua è possibile per circa 29 minuti per volta con le impostazioni predefinite della fotocamera e quando la temperatura è di circa 25 °C. Al termine della registrazione del filmato è possibile riavviare la registrazione premendo di nuovo il tasto MOVIE. La registrazione potrebbe interrompersi per proteggere la fotocamera a seconda della temperatura ambiente.

IT

## Visione delle immagini

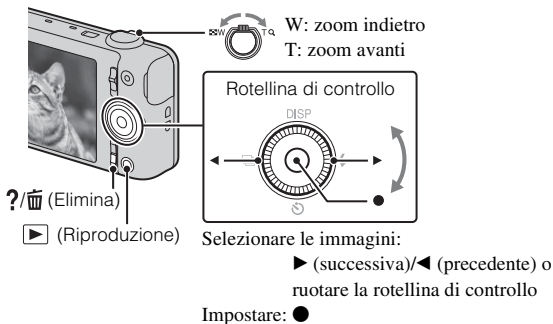

### 1 Premere il tasto ▶ (Riproduzione).

- Quando con questa fotocamera vengono riprodotte immagini su una scheda di memoria registrate con altre fotocamere, viene visualizzata la schermata di registrazione per il file di dati.

### ■ Selezione dell'immagine successiva o precedente

Selezionare un'immagine premendo ▶ (successiva)/◀ (precedente) sulla rotellina di controllo o ruotando la rotellina di controllo. Premere ● al centro della rotellina di controllo per guardare i filmati.

## ■ Eliminazione di un'immagine

- ① Premere il tasto ?/🗑️ (Elimina).
- ② Selezionare [Qs. imm.] con ▲ sulla rotellina di controllo, quindi premere ●.

## ■ Ritorno alla ripresa di immagini

Premere parzialmente il pulsante di scatto.

## Guida nella fotocamera

Questa fotocamera è dotata di una guida all'uso integrata. È quindi possibile cercare le funzioni della fotocamera in base alle proprie esigenze.

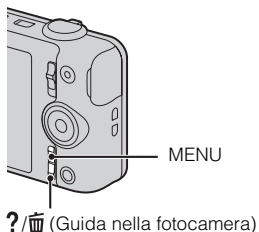

---

**1** Premere il tasto MENU.

**2** Selezionare la voce MENU desiderata, quindi premere il tasto ?/🗑️ (Guida nella fotocamera).

Viene visualizzata la guida operativa per la voce selezionata.

- Se si preme il tasto ?/🗑️ (Guida nella fotocamera) quando non è visualizzata la schermata MENU, è possibile effettuare ricerche nella guida utilizzando le parole chiave o le icone.
-



## Introduzione di altre funzioni

Altre funzioni utilizzate durante la ripresa o la riproduzione possono essere attivate utilizzando la rotellina di controllo o il tasto MENU sulla fotocamera. Questa fotocamera è dotata di una guida alle funzioni che consente di selezionare facilmente le funzioni. È possibile utilizzare diverse funzioni durante la visualizzazione della guida.

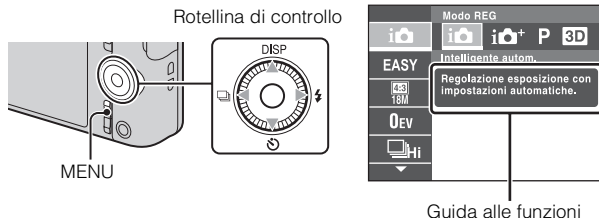

### ■ Rotellina di controllo

**DISP** (Impostazione visualizzazione): consente di cambiare la visualizzazione della schermata.

 (Autoscatto): consente di utilizzare l'autoscatto.

 (Impostazioni Scatto Multiplo): consente di utilizzare la modalità di ripresa a raffica.

 (Flash): consente di selezionare una modalità del flash per i fermi immagine.

**Tasto centrale** (Messa a fuoco con inseguim.): la fotocamera segue il soggetto e regola automaticamente la messa a fuoco anche quando il soggetto è in movimento.

## ■ Voci di menu

### Ripresa

Modo REG	Consente di selezionare la modalità di registrazione dei fermi immagine.
Scena di ripresa film.	Consente di selezionare la modalità di registrazione dei filmati.
Scena di ripresa panorama	Consente di selezionare la modalità di registrazione durante la ripresa di immagini panoramiche.
Effetto immagine	Consente di riprendere un fermo immagine con una texture originale secondo l'effetto desiderato.
Selezione scena	Consente di selezionare le impostazioni predefinite per le diverse condizioni della scena.
Modo facile	Consente di riprendere fermi immagine utilizzando funzioni minime.
Effetto Dipinto HDR	Quando è selezionato [Dipinto HDR] in Effetto immagine, consente di impostare il livello dell'effetto.
Area di enfasi	Quando è selezionato [Miniature] in Effetto immagine, consente di impostare la parte da mettere a fuoco.
Tonalità del colore	Quando è selezionato [Toy camera] in Effetto immagine, consente di impostare la tonalità del colore.
Colore estratto	Quando è selezionato [Colore parziale] in Effetto immagine, consente di selezionare il colore da estrarre.
Effetto Illustrazione	Quando è selezionato [Illustrazione] in Effetto immagine, consente di impostare il livello dell'effetto.
Effetto sfocatura	Consente di impostare il livello dell'effetto di sfocatura dello sfondo durante le riprese nella modalità di sfocatura dello sfondo.
Effetto pelle morbida	Consente di impostare l'effetto di ammorbidimento della pelle e il livello dell'effetto.
Dim. fermo imm(Dual Rec)	Consente di impostare la dimensione dei fermi immagine ripresi durante la registrazione di un filmato.
Cntr con Smartphone*1	Consente di riprendere fermi immagine e filmati controllando la fotocamera da uno smartphone.
Invia a Computer*1*3	Consente di eseguire il backup delle immagini trasferendole su un computer connesso a una rete.

Dim. fermo imm./ Dimens. imm. panorama/ Dimensioni filmato/ Qualità filmato	Consente di selezionare le dimensioni delle immagini e la qualità dei fermi immagine, delle immagini panoramiche o dei file di filmato.
Compensazione esposizione	Consente di regolare manualmente l'esposizione.
ISO	Consente di regolare la sensibilità luminosa.
Bil. bianco	Consente di regolare i toni di colore di un'immagine.
Bil. bianco sott'acqua*2	Consente di regolare i toni di colore durante le riprese sott'acqua.
Mes. fuoco	Consente di selezionare il metodo di messa a fuoco.
Modo mis. esp.	Consente di selezionare la modalità di misurazione esposimetrica che stabilisce quale parte del soggetto misurare per determinare l'esposizione.
Intervallo di Scatto Multiplo	Consente di selezionare il numero di immagini scattate al secondo nella ripresa a raffica.
Identificazione scena	Consente di impostare il rilevamento automatico delle condizioni di ripresa.
Otturatore sorriso	Consente di impostare il rilascio automatico dell'otturatore quando viene rilevato un sorriso.
Sensibilità sorrisi	Consente di impostare la sensibilità della funzione Otturatore sorriso per la rilevazione dei sorrisi.
Rilevamento visi	Consente di selezionare se rilevare i visi e regolare automaticamente le varie impostazioni.
Riduz. occhi chiusi	Consente di impostare la ripresa automatica di due immagini, scegliendo l'immagine in cui gli occhi non sono chiusi.
SteadyShot per filmati	Imposta l'intensità di SteadyShot nella modalità Filmato. Se si cambia l'impostazione di [SteadyShot per filmati], cambia anche l'angolo di visione.
Guida nella fotocamera	Consente di cercare le funzioni della fotocamera in base alle proprie esigenze.

\*1 Solo DSC-WX80/WX200

\*2 Solo DSC-WX200

\*3 Viene visualizzato solo quando è inserita una scheda di memoria.



## Visione





Modo facile	Consente di aumentare la dimensione del testo sullo schermo per facilitare l'uso della fotocamera.
Invia a Smartphone*1	Consente di caricare e trasferire le immagini su uno smartphone.
Visione su TV*1	Consente di visualizzare le immagini su un televisore abilitato e connesso alla rete.
Invia a Computer*1*2	Consente di eseguire il backup delle immagini trasferendole su un computer connesso a una rete.
Effetto Bellezza	Consente di ritoccare un viso in un fermo immagine.
Ritocco	Consente di ritoccare un'immagine usando vari effetti.
Effetto immagine	Consente di aggiungere diverse texture alle immagini.
Diapo	Consente di selezionare un metodo di riproduzione continua.
Canc.	Consente di eliminare un'immagine.
Visione 3D	Consente di impostare la riproduzione su un televisore 3D delle immagini riprese nella modalità 3D.
Modo visione	Consente di selezionare il formato di visualizzazione delle immagini.
Vis. Gruppo Scatto Multiplo	Consente di selezionare se visualizzare le immagini a raffica in gruppi o se visualizzare tutte le immagini durante la riproduzione.
Proteggi	Consente di proteggere le immagini.
Stampa (DPOF)	Consente di aggiungere un contrassegno di ordine di stampa a un fermo immagine.
Ruota	Consente di ruotare un fermo immagine verso sinistra.
Guida nella fotocamera	Consente di cercare le funzioni della fotocamera in base alle proprie esigenze.

\*1 Solo DSC-WX80/WX200

\*2 Viene visualizzato solo quando è inserita una scheda di memoria.

## **Voci di impostazione**

Se si preme il tasto MENU durante la ripresa o la riproduzione, viene fornito  (Impostazioni) come una selezione finale. È possibile cambiare le impostazioni predefinite nella schermata  (Impostazioni).

 Impostazioni Ripresa	Formato del filmato/Illuminat. AF/Linea griglia/Zoom Immag.nitida/Zoom digitale/Riduz. rumore vento/ Rid.occhi rossi/Allarme occhi chiusi/Scrittura data/ Risoluzione display (solo DSC-WX200)
 Impostazioni principali	Segn. ac./Luminos. pannello/Language Setting/Colore del display/Modo dimostraz./Inizializza/Guida funz./ CTRL PER HDMI/Impost. colleg. USB/Alimentaz. con USB/Impostazione LUN/Scar. musica/Svuota Musica/ Modo Aeroplano* <sup>1</sup> /Eye-Fi* <sup>2</sup> /Risparmio energia/ Versione/Logo di certificazione* <sup>4</sup>
 Impostazioni Rete* <sup>1</sup>	Pressione WPS/Imp. punto accesso/Modif. Nome Dispos./Azzera SSID/PW/Visual. Indirizzo MAC
 Strumento Scheda memoria* <sup>3</sup>	Formatta/Crea cart.REG./Camb. cart. REG./Cancella cart. REG./Copia/Numero file
 Impostazioni Orologio	Impost. fuso orario/Impost. data & ora

\*<sup>1</sup> Solo DSC-WX80/WX200

\*<sup>2</sup> Viene visualizzato solo quando è inserita una scheda di memoria Eye-Fi.

\*<sup>3</sup> Se non è inserita una scheda di memoria, viene visualizzato  (Strumento Memoria interna) ed è possibile selezionare solamente [Formatta].

\*<sup>4</sup> Solo modello DSC-WX200 in vendita all'estero.

## Funzionalità di “PlayMemories Home”

Il software “PlayMemories Home” consente di importare fermi immagine e filmati sul computer e di usarli.

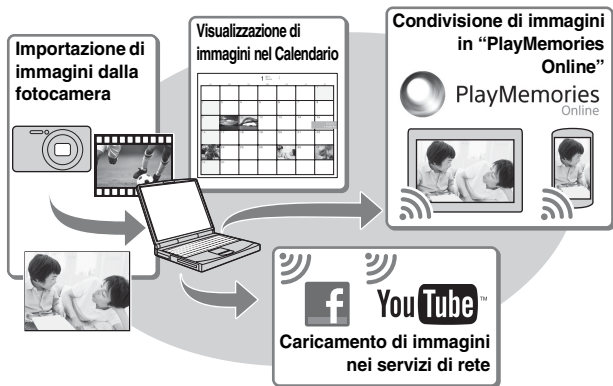

### Download di “PlayMemories Home” (solo per Windows)

È possibile scaricare “PlayMemories Home” dall’URL indicato di seguito:  
[www.sony.net/pm](http://www.sony.net/pm)

#### Note

- È necessaria una connessione Internet per installare “PlayMemories Home”.
- La connessione Internet è necessaria per utilizzare “PlayMemories Online” o altri servizi di rete. “PlayMemories Online” e altri servizi di rete potrebbero non essere disponibili in alcuni paesi o aree geografiche.
- “PlayMemories Home” non è compatibile con Mac OS. Utilizzare le applicazioni installate sul Mac. Per i dettagli, visitare l’URL indicato di seguito:  
<http://www.sony.co.jp/imsoft/Mac/>

## ■ Installazione di “PlayMemories Home” su un computer

---

**1** Utilizzando il browser Internet sul computer, visitare l'URL indicato di seguito e fare clic su [Installa] → [Esegui].

[www.sony.net/pm](http://www.sony.net/pm)

**2** Seguire le istruzioni sullo schermo per completare l'installazione.

- Quando viene visualizzato il messaggio che invita a collegare la fotocamera a un computer, collegare la fotocamera e il computer con il cavo USB dedicato (in dotazione).

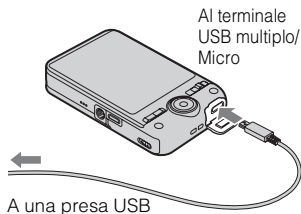

## ■ Visualizzazione di “Guida d’aiuto PlayMemories Home”

Per i dettagli sull'uso di “PlayMemories Home”, consultare “Guida d’aiuto PlayMemories Home”.

---

**1** Fare doppio clic sull'icona [Guida d’aiuto PlayMemories Home] sul desktop.

- Per accedere a “Guida d’aiuto PlayMemories Home” dal menu Start: fare clic su [start] → [Tutti i programmi] → [PlayMemories Home] → [Guida d’aiuto PlayMemories Home].
  - Per Windows 8, selezionare l'icona [Guida d’aiuto PlayMemories Home] nella schermata Start.
  - Per i dettagli su “PlayMemories Home” è inoltre possibile consultare “Cyber-shot Manuale dell’utente” (pagina 2) o la seguente pagina di supporto per PlayMemories Home (solo in inglese):  
<http://www.sony.co.jp/pmh-se/>
-

## Numero di fermi immagine e tempo di registrazione dei filmati

Il numero di fermi immagine e il tempo di registrazione dipendono dalle condizioni di ripresa e dalla scheda di memoria.

### Fermi immagine

(unità: immagini)

Formato \ Capacità	Memoria interna	Scheda di memoria
	Circa 48 MB	2 GB
18M (DSC-WX200)	7	295
16M (DSC-WX60/ WX80)	8	320
VGA	155	6400
16:9(13M) (DSC-WX200)	8	325
16:9(12M) (DSC-WX60/ WX80)	8	330
16:9(2M)	29	1150

### Filmati

Nella tabella di seguito sono riportati i tempi massimi approssimativi di registrazione. Sono i tempi totali per tutti i file di filmato. La ripresa continua è possibile per circa 29 minuti (limite imposto dalle caratteristiche del prodotto). Il tempo massimo di registrazione continua di un filmato in formato MP4 (12M) è di circa 15 minuti (limite imposto dalla restrizione di 2 GB delle dimensioni dei file).

(h (ore), m (minuti))

Formato \ Capacità	Memoria interna	Scheda di memoria
	Circa 48 MB	2 GB
AVC HD 24M (FX)	—	10 m (10 m)
AVC HD 9M (HQ)	—	25 m (15 m)
MP4 12M	—	15 m
MP4 3M	—	1 h 10 m



Il numero tra parentesi è il tempo di registrazione minimo.

- Il tempo di registrazione dei filmati cambia perché la fotocamera è dotata di VBR (Variable Bit Rate, velocità in bit variabile), una funzione che regola automaticamente la qualità dell'immagine in base alla scena ripresa. Se si registra un soggetto in movimento rapido, l'immagine è più nitida ma il tempo di registrazione si riduce perché è richiesta più memoria per la registrazione. Il tempo di registrazione dipende anche dalle condizioni di ripresa, dal soggetto e dalle impostazioni di qualità e dimensione dell'immagine.

## Note sull'uso della fotocamera

### Funzioni integrate nella fotocamera

- In questo manuale sono descritte le funzioni dei dispositivi compatibili con 1080 60i e 1080 50i.  
Per verificare se la fotocamera in uso è un dispositivo compatibile con 1080 60i o 1080 50i, cercare i seguenti simboli sul fondo della fotocamera.  
Dispositivo compatibile con 1080 60i: 60i  
Dispositivo compatibile con 1080 50i: 50i
- Non guardare per periodi prolungati le immagini 3D riprese con questa fotocamera su monitor compatibili con 3D.
- Quando si guardano le immagini 3D riprese con questa fotocamera su un monitor 3D compatibile, si potrebbe provare disagio (affaticamento oculare, stanchezza o nausea). Per evitare questi sintomi è consigliabile prendersi regolarmente delle pause. Tuttavia, è necessario determinare da sé la durata e la frequenza delle pause richieste, poiché variano da persona a persona. Se si avverte qualunque tipo di disagio, interrompere la visione delle immagini 3D finché non ci si sente meglio e rivolgersi a un medico in base alle necessità. Consultare inoltre le istruzioni per l'uso in dotazione con il dispositivo o il software collegato o che si sta utilizzando con questa fotocamera. Tenere presente che la capacità visiva di un bambino è ancora in fase di sviluppo (particolarmente nei bambini al di sotto di 6 anni). Rivolgersi ad un pediatra o un oculista prima di consentire la visione di immagini 3D a un bambino e accertarsi che osservi le suddette precauzioni mentre guarda tali immagini.

### Uso e manutenzione

Evitare l'abuso, lo smontaggio, la modifica, gli urti o gli impatti quali colpi, cadute o calpestamenti del prodotto. Prestare particolare attenzione all'obiettivo.

### Note sulla registrazione e sulla riproduzione

- Prima di iniziare a registrare, effettuare una registrazione di prova per accertarsi che la fotocamera funzioni correttamente.
- La fotocamera non è a prova di polvere o di spruzzi e non è impermeabile.
- Evitare di esporre la fotocamera all'acqua. Se l'acqua dovesse penetrare nella fotocamera potrebbero verificarsi problemi di funzionamento. In alcuni casi, la fotocamera non potrà essere riparata.

- Non puntare la fotocamera verso il sole o un'altra fonte luminosa. Potrebbero verificarsi problemi di funzionamento della fotocamera.
- Se si forma della condensa, rimuoverla prima di utilizzare la fotocamera.
- Non scuotere né urtare la fotocamera. Potrebbe verificarsi un problema di funzionamento e potrebbe essere impossibile registrare le immagini. Inoltre, il supporto di registrazione potrebbe diventare inutilizzabile o i dati delle immagini potrebbero subire danni.

### **Non utilizzare o conservare la fotocamera nei seguenti luoghi**

- In un ambiente particolarmente caldo, freddo o umido  
In luoghi come in un'auto parcheggiata al sole, il corpo della fotocamera potrebbe deformarsi e potrebbero verificarsi problemi di funzionamento.
- Alla luce diretta del sole o in prossimità di un apparecchio per il riscaldamento  
Il corpo della fotocamera potrebbe scolorirsi o deformarsi e potrebbero verificarsi problemi di funzionamento.
- In un ambiente soggetto a forti vibrazioni
- In prossimità di un luogo che genera forti onde radio, emette radiazioni o presenta un magnetismo elevato. In caso contrario, la fotocamera potrebbe non registrare o riprodurre correttamente le immagini.
- In ambienti sabbiosi o polverosi  
Evitare con attenzione la penetrazione di sabbia o polvere nella fotocamera.  
Potrebbero verificarsi problemi di funzionamento della fotocamera e in alcuni casi la fotocamera non potrà essere riparata.

### **Trasporto**

Non sedersi su una sedia o in un altro posto con la fotocamera nella tasca posteriore dei pantaloni o della gonna, in quanto potrebbero verificarsi problemi di funzionamento o danni alla fotocamera.

### **Obiettivo Carl Zeiss (DSC-WX60/WX80)**

La fotocamera è dotata di un obiettivo Carl Zeiss in grado di riprodurre immagini nitide con eccellente contrasto. L'obiettivo per la fotocamera è stato fabbricato con un sistema di qualità garantita certificato da Carl Zeiss in base agli standard per la qualità di Carl Zeiss in Germania.

### **Note sullo schermo e sull'obiettivo**

Lo schermo è stato fabbricato utilizzando una tecnologia ad altissima precisione, in modo tale che oltre il 99,99% dei pixel siano operativi per l'uso effettivo. Tuttavia, sullo schermo potrebbero comparire minuscoli punti neri e/o luminosi (bianchi, rossi, blu o verdi). Questi punti sono il normale risultato del processo di fabbricazione e non influiscono sulla registrazione.

### **Temperatura della fotocamera**

La fotocamera e il pacco batteria potrebbero riscaldarsi a causa dell'uso continuo, ma non si tratta di un malfunzionamento.

## **Protezione contro il surriscaldamento**

A seconda della temperatura della fotocamera e della batteria, potrebbe essere impossibile registrare filmati o l'alimentazione potrebbe essere interrotta automaticamente per proteggere la fotocamera.

Sarà visualizzato un messaggio sullo schermo prima dello spegnimento della fotocamera o dell'impossibilità di registrare filmati. In questo caso, lasciare la fotocamera spenta e attendere che la temperatura della fotocamera e della batteria scenda. Se si accende la fotocamera senza lasciare raffreddare abbastanza la fotocamera e la batteria, l'alimentazione potrebbe essere di nuovo interrotta o potrebbe essere impossibile registrare filmati.

## **Ricarica della batteria**

Se si carica una batteria rimasta inutilizzata per lungo tempo, potrebbe essere impossibile caricarla fino alla capacità massima.

Il problema è dovuto alle caratteristiche della batteria e non è indice di un problema di funzionamento. Caricare di nuovo la batteria.

## **Avviso sul copyright**

I programmi televisivi, i film, le videocassette e altri materiali possono essere protetti da copyright. La registrazione non autorizzata di tali materiali può essere contraria alle disposizioni delle leggi sul copyright.

## **Nessun risarcimento per contenuto danneggiato o errori di registrazione**

Sony non offrirà alcun risarcimento per la mancata registrazione, la perdita o il danneggiamento del contenuto registrato dovuti a un problema di funzionamento della fotocamera, del supporto di registrazione e così via.

## **Pulizia della superficie della fotocamera**

Pulire la superficie della fotocamera con un panno morbido leggermente inumidito con acqua, quindi asciugare la superficie con un panno asciutto. Per evitare danni alla finitura o al telaio:

– Non esporre la fotocamera a prodotti chimici quali solventi, benzina, alcol, panni usa e getta, repellenti per insetti, creme solari o insetticidi.

## **Manutenzione dello schermo LCD**

- La crema per le mani o idratante rimasta sullo schermo potrebbe scioglierne il rivestimento. Eliminare immediatamente le eventuali tracce sullo schermo.
- Lo strofinamento con carta velina o altri materiali potrebbe danneggiare il rivestimento.
- Qualora sullo schermo LCD restino impronte o residui, è consigliabile rimuovere delicatamente i residui e poi pulire lo schermo con un panno morbido.

## **Nota sulla LAN wireless**

Sony non si assume responsabilità per eventuali danni causati dall'accesso non autorizzato o dall'uso non autorizzato di destinazioni caricate sulla fotocamera a seguito di una perdita o di un furto.

## **Nota sullo smaltimento o sulla cessione della fotocamera**

Per proteggere i dati personali, effettuare la seguente procedura prima di smaltire o cedere la fotocamera.

- Formattare la memoria interna (pagina 23), registrare immagini fino alla massima capacità della memoria interna con l'obiettivo coperto e quindi formattare di nuovo la memoria interna.

In questo modo sarà difficile recuperare i dati originali.

- Reimpostare tutte le impostazioni della fotocamera eseguendo [Inizializza] → [Tutte impost.] (pagina 23) (solo DSC-WX80/WX200).

## Caratteristiche tecniche

### Fotocamera

#### [Sistema] (DSC-WX200)

Dispositivo per immagini: sensore CMOS Exmor R 7,76 mm (tipo 1/2,3)

Numero totale di pixel della fotocamera: Circa 18,9 megapixel

Numero effettivo di pixel della fotocamera: Circa 18,2 megapixel

Obiettivo: obiettivo zoom Sony G 10× f = 4,45 mm - 44,5 mm (25 mm - 250 mm (equivalente pellicola 35 mm)) F3,3 (W) - F5,9 (T)

Durante la ripresa di filmati (16:9): 27,5 mm - 275 mm\*

Durante la ripresa di filmati (4:3): 33,5 mm - 335 mm\*

\* Quando [SteadyShot per filmati] è impostato su [Standard]

SteadyShot: ottico

Controllo dell'esposizione: esposizione automatica, Selezione scena

Bilanciamento del bianco: Automatico, Luce del giorno, Nuvoloso, Fluorescente 1/2/3, Incandescente, Flash, Singola pressione

Bilanciamento del bianco sott'acqua: Sott'acqua

Formato di file:

Fermi immagine: conforme a JPEG (DCF, Exif, MPF Baseline), compatibile con DPOF

Fermi immagine 3D: conforme a MPO (MPF Extended (Disparity Image))

Filmati (formato AVCHD):

Formato AVCHD Ver. 2.0 compatibile

Video: MPEG-4 AVC/H.264

Audio: Dolby Digital 2ch con Dolby Digital Stereo Creator

• Prodotto su licenza dei Dolby Laboratories.

Filmati (formato MP4):

Video: MPEG-4 AVC/H.264

Audio: MPEG-4 AAC-LC 2ch

Supporto di registrazione: memoria interna (circa 48 MB), "Memory Stick Duo", "Memory Stick Micro", schede SD, schede di memoria microSD

Flash: raggio d'azione del flash (sensibilità ISO (Indice di esposizione consigliato) impostata su Auto):

Circa 0,2 m - 3,7 m (W)

Circa 1,5 m - 2,2 m (T)

#### [Sistema] (DSC-WX60/WX80)

Dispositivo per immagini: sensore CMOS Exmor R 7,77 mm (tipo 1/2,3)

Numero totale di pixel della fotocamera: Circa 16,8 megapixel

Numero effettivo di pixel della fotocamera: Circa 16,2 megapixel

Obiettivo: obiettivo zoom Carl Zeiss Vario-Tessar 8×

f = 4,5 mm - 36,0 mm (25 mm - 200 mm (equivalente pellicola 35 mm))

F3,3 (W) - F6,3 (T)

Durante la ripresa di filmati (16:9): 28 mm - 224 mm\*

Durante la ripresa di filmati (4:3): 34 mm - 272 mm\*

\* Quando [SteadyShot per filmati] è impostato su [Standard]

SteadyShot: ottico

Controllo dell'esposizione: esposizione automatica, Selezione scena

Bilanciamento del bianco: Automatico,  
Luce del giorno, Nuvoloso,  
Fluorescente 1/2/3, Incandescente,  
Flash, Singola pressione  
Formato di file:

Fermi immagine: conforme a JPEG  
(DCF, Exif, MPF Baseline),  
compatibile con DPOF

Fermi immagine 3D: conforme a  
MPO (MPF Extended (Disparity  
Image))

Filmati (formato AVCHD):

Formato AVCHD Ver. 2.0  
compatibile

Video: MPEG-4 AVC/H.264

Audio: Dolby Digital 2ch con

Dolby Digital Stereo Creator

- Prodotto su licenza dei Dolby  
Laboratories.

Filmati (formato MP4):

Video: MPEG-4 AVC/H.264

Audio: MPEG-4 AAC-LC 2ch

Supporto di registrazione: memoria  
interna (circa 48 MB), "Memory  
Stick Duo", "Memory Stick  
Micro", schede SD, schede di  
memoria microSD

Flash: raggio d'azione del flash  
(sensibilità ISO (Indice di  
esposizione consigliato) impostata  
su Auto):

Circa 0,2 m - 4,2 m (W)

Circa 1,5 m - 2,2 m (T)

---

### [Connettori di ingresso e uscita]

Connettore HDMI: presa micro HDMI

Terminale USB multiplo/Micro\*:

Comunicazione USB

Comunicazione USB: Hi-Speed USB  
(USB 2.0)

\* Supporta dispositivi compatibili  
con micro USB.

---

### [Schermo] (DSC-WX200)

Schermo LCD:

Unità TFT da 6,7 cm (tipo 2,7)

Numero totale di punti:

460 800 punti

---

### [Schermo] (DSC-WX60/WX80)

Schermo LCD:

Unità TFT da 6,7 cm (tipo 2,7)

Numero totale di punti:

230 400 punti

---

### [Alimentazione, caratteristiche generiche]

Alimentazione: batteria ricaricabile

NP-BN, 3,6 V

Alimentatore CA AC-UB10/  
UB10B/UB10C/UB10D, 5 V

Consumo energetico (durante la

ripresa):

DSC-WX200: Circa 1,2 W

DSC-WX60/WX80: Circa 1,0 W

Temperatura di funzionamento: da

0 °C a 40 °C

Temperatura di stoccaggio: da -20 °C a

+60 °C

Dimensioni (conformi a CIPA):

DSC-WX200:

92,3 mm × 52,4 mm × 21,6 mm

(L/A/P)

DSC-WX60/WX80:

92,3 mm × 52,5 mm × 22,5 mm

(L/A/P)

Peso (conforme a CIPA), (compresi  
batteria NP-BN e "Memory Stick  
Duo"):

DSC-WX200:

Circa 121 g

DSC-WX60/WX80:

Circa 124 g

Microfono: stereo

Altoparlante: monofonico

Exif Print: compatibile

PRINT Image Matching III:  
compatibile

Il design e le caratteristiche tecniche sono soggetti a modifica senza preavviso.

---

### **[LAN wireless] (DSC-WX80/WX200)**

Standard supportato: IEEE 802.11  
b/g/n

Frequenza: 2,4 GHz

Protocolli di sicurezza supportati:  
WEP/WPA-PSK/WPA2-PSK

Metodo di configurazione: WPS  
(Wi-Fi Protected Setup) / manuale

Metodo di accesso: modalità  
infrastruttura

### **Alimentatore CA AC-UB10/ UB10B/UB10C/UB10D**

Requisiti di alimentazione: da 100 V a  
240 V CA, 50 Hz/60 Hz, 70 mA

Tensione in uscita: CC 5 V, 0,5 A

Temperatura di funzionamento: da  
0 °C a 40 °C

Temperatura di stoccaggio: da -20 °C a  
+60 °C

Dimensioni:

Circa 50 mm × 22 mm × 54 mm  
(L/A/P)

Peso:

Per Stati Uniti e Canada: circa 48 g

Per paesi o aree geografiche  
diverse da Stati Uniti e Canada:  
circa 43 g

### **Batteria ricaricabile NP-BN**

Batteria in uso: batteria agli ioni di litio

Tensione massima: CC 4,2 V

Tensione nominale: CC 3,6 V

Tensione massima di carica: CC 4,2 V

Corrente massima di carica: 0,9 A

Capacità:

Tipica: 2,3 Wh (630 mAh)

Minima: 2,2 Wh (600 mAh)

## Marchi

- I marchi seguenti appartengono a Sony Corporation.  
**Cyber-shot**, “Cyber-shot”, “Memory Stick XC-HG Duo”, “Memory Stick PRO Duo”, “Memory Stick PRO-HG Duo”, “Memory Stick Duo”, “Memory Stick Micro”
- “AVCHD” e il logotipo “AVCHD” sono marchi di Panasonic Corporation e Sony Corporation.
- I termini HDMI e HDMI High-Definition Multimedia Interface, così come il logo HDMI, sono marchi o marchi registrati di HDMI Licensing LLC negli Stati Uniti e in altri paesi.
- Windows è un marchio registrato di Microsoft Corporation negli Stati Uniti e/o in altri paesi.
- Mac e App Store sono marchi di Apple Inc.
- iOS è un marchio o marchio registrato di Cisco Systems, Inc. e/o dei suoi affiliati negli Stati Uniti e in alcuni altri paesi.
- Android e Google Play sono marchi di Google Inc.
- Wi-Fi, il logo Wi-Fi e Wi-Fi PROTECTED SET-UP sono marchi registrati di Wi-Fi Alliance.
- DLNA e DLNA CERTIFIED sono marchi di Digital Living Network Alliance.
- Il logo SDXC è un marchio di SD-3C, LLC.
- “” e “PlayStation” sono marchi registrati di Sony Computer Entertainment Inc.
- Facebook e il logo “f” sono marchi o marchi registrati di Facebook, Inc.
- YouTube e il logo YouTube sono marchi o marchi registrati di Google Inc.

- Inoltre i nomi di sistemi e prodotti utilizzati in questo manuale sono generalmente marchi o marchi registrati dei rispettivi sviluppatori o produttori. Tuttavia, i simboli <sup>TM</sup> o <sup>®</sup> non sono utilizzati in tutti i casi in questo manuale.



- È possibile aumentare il divertimento con la propria PlayStation 3, scaricando l'applicazione per PlayStation 3 da PlayStation Store (ove disponibile).
- L'applicazione per PlayStation 3 richiede un account PlayStation Network e il download dell'applicazione. Accessibile nelle aree dove è disponibile PlayStation Store.

Ulteriori informazioni su questo prodotto e risposte alle domande più comuni sono reperibili sul nostro sito Web di Assistenza Clienti.

<http://www.sony.net/>

Stampato su carta riciclata al 70% o più con inchiostro a base di olio vegetale senza COV (composto organico volatile).





### Para saber más sobre la cámara (“Guía del usuario de Cyber-shot”)



La “Guía del usuario de Cyber-shot” es un manual on-line. Consúltela para ver instrucciones exhaustivas sobre las muchas funciones de la cámara.

- ① Acceda a la página de atención al cliente de Sony.  
<http://www.sony.net/SonyInfo/Support/>
- ② Seleccione su país o región.
- ③ Busque el nombre del modelo de su cámara en la página de atención al cliente.
  - Compruebe el nombre del modelo en la parte inferior de su cámara.

### Comprobación de los artículos suministrados

El número entre paréntesis indica el número de piezas.

- Cámara (1)
- Batería recargable NP-BN (1)  
(Esta batería recargable no se puede utilizar con las Cyber-shot que se suministran con la batería NP-BN1).
- Cable micro USB (1)
- Adaptador de alimentación de ca (FUENTE DE ALIMENTACIÓN)  
AC-UB10/UB10B/UB10C/UB10D (1)
- Cable de alimentación (no suministrado en EE. UU. y Canadá) (1)
- Correa para muñeca (1)
- Manual de instrucciones (este manual) (1)

POR FAVOR LEA DETALLADAMENTE ESTE MANUAL DE INSTRUCCIONES ANTES DE CONECTAR Y OPERAR ESTE EQUIPO.

RECUERDE QUE UN MAL USO DE SU APARATO PODRÍA ANULAR LA GARANTÍA.

## AVISO

**Para reducir el riesgo de incendio o descarga eléctrica, no exponga la unidad a la lluvia ni a la humedad.**

## INSTRUCCIONES DE SEGURIDAD IMPORTANTES

### -GUARDE ESTAS INSTRUCCIONES

### PELIGRO

**PARA REDUCIR EL RIESGO DE INCENDIO O DESCARGA ELÉCTRICA, SIGA ATENTAMENTE ESTAS INSTRUCCIONES**

## PRECAUCIÓN

### Batería

Si la batería se manipula indebidamente, puede explotar y causar un incendio o provocarle quemaduras químicas. Tenga en cuenta las siguientes precauciones.

- No desmonte el producto.
- No aplaste ni exponga la batería a impactos tales como golpes o caídas, ni la deje caer o la pise.
- No provoque un cortocircuito en la batería ni permita que objetos metálicos entren en contacto con sus terminales.
- No exponga la batería a temperaturas superiores a 60 °C como a la luz solar directa, o en el interior de un automóvil estacionado al sol.
- No la incinere ni la arroje al fuego.
- No manipule baterías de iones de litio dañadas o con fugas.
- Asegúrese de cargar la batería con un cargador de baterías original de Sony o con un dispositivo que pueda cargarla.
- Mantenga la batería fuera del alcance de niños pequeños.
- Mantenga la batería seca.

- Sustitúyala únicamente por otra del mismo tipo o equivalente recomendada por Sony.
- Deshágase de la batería usada lo antes posible según el procedimiento que se describe en las instrucciones.

## **| Adaptador de alimentación de ca (FUENTE DE ALIMENTACIÓN)**

Utilice una toma de corriente de la pared cercana cuando utilice el adaptador de alimentación de ca (FUENTE DE ALIMENTACIÓN). Desconecte el adaptador de alimentación de ca (FUENTE DE ALIMENTACIÓN) de la toma de corriente de la pared inmediatamente si se produce algún malfuncionamiento mientras utiliza el aparato.

El cable de alimentación, si se ha suministrado, está diseñado de manera específica para utilizarse únicamente con esta cámara y no debería utilizarse con ningún otro equipo eléctrico.

## **Atención para los clientes en Europa**



Por medio de la presente Sony Corporation declara que esta Cámara fotográfica digital DSC-WX80/WX200 cumple con los requisitos esenciales y cualesquiera otras disposiciones aplicables o exigibles de la Directiva 1999/5/CE. Para mayor información, por favor consulte el siguiente URL:

<http://www.compliance.sony.de/>

## **| Aviso para los clientes de países en los que se aplican las directivas de la UE**

Este producto ha sido fabricado por, o en nombre de Sony Corporation, 1-7-1 Konan Minato-ku Tokyo, 108-0075 Japón. Las consultas relacionadas con la conformidad del producto basadas en la legislación de la Unión Europea deben dirigirse al representante autorizado, Sony Deutschland GmbH, Hedelfinger Strasse 61, 70327 Stuttgart, Alemania. Para cualquier asunto relacionado con el servicio o la garantía, por favor diríjase a la dirección indicada en los documentos de servicio o garantía adjuntados con el producto.

Este producto ha sido probado y cumple con los límites estipulados por el reglamento EMC para utilizar cables de conexión de menos de 3 metros de longitud.

## **| Atención**

Los campos electromagnéticos a frecuencias específicas podrán influir en la imagen y el sonido de esta unidad.

## **| Aviso**

Si la electricidad estática o el electromagnetismo interrumpen la transmisión de datos (fallo), reinicie la aplicación o desconecte el cable de comunicación (USB, etc.) y vuelva a conectarlo.

## **| Tratamiento de los equipos eléctricos y electrónicos al final de su vida útil (aplicable en la Unión Europea y en países europeos con sistemas de tratamiento selectivo de residuos)**



Este símbolo en el equipo o en su embalaje indica que el presente producto no puede ser tratado como residuos doméstico normal. Debe entregarse en el correspondiente punto de recogida de equipos eléctricos y electrónicos. Al asegurarse de que este producto se desecha correctamente, usted ayuda a prevenir las consecuencias potencialmente negativas para el medio ambiente y la salud humana que podrían derivarse de la incorrecta manipulación en el momento de deshacerse de este producto. El reciclaje de materiales ayuda a conservar los recursos

naturales. Para recibir información detallada sobre el reciclaje de este producto, póngase en contacto con el ayuntamiento, el punto de recogida más cercano o el establecimiento donde ha adquirido el producto.

ES

## **| Tratamiento de las baterías al final de su vida útil (aplicable en la Unión Europea y en países europeos con sistemas de tratamiento selectivo de residuos)**



Este símbolo en la batería o en el embalaje indica que la batería proporcionada con este producto no puede ser tratada como un residuo doméstico normal.

En algunas baterías este símbolo puede utilizarse en combinación con un símbolo químico. El símbolo químico del mercurio (Hg) o del plomo (Pb) se añadirá si la batería contiene más del 0,0005% de mercurio o del

0,004% de plomo.

Al asegurarse de que estas baterías se desechan correctamente, usted ayuda a prevenir las consecuencias potencialmente negativas para el medio ambiente y la salud humana que podrían derivarse de la incorrecta manipulación en el momento de deshacerse de la batería. El reciclaje de materiales ayuda a conservar los recursos naturales.

En el caso de productos que por razones de seguridad, rendimiento o mantenimiento de datos sea necesaria una conexión permanente con la batería incorporada, esta batería solo deberá ser reemplazada por personal técnico cualificado para ello.

Para asegurarse de que la batería será tratada correctamente, entregue el producto al final de su vida útil en un punto de recogida para el reciclado de aparatos eléctricos y electrónicos.

Para las demás baterías, consulte la sección donde se indica cómo extraer la batería del producto de forma segura. Deposite la batería en el correspondiente punto de recogida para el reciclado de baterías.

Para recibir información detallada sobre el reciclaje de este producto o de la batería, póngase en contacto con el ayuntamiento, el punto de recogida más cercano o el establecimiento donde ha adquirido el producto.

## **| AVISO IMPORTANTE PARA COFETEL**

La operación de este equipo está sujeta a las siguientes dos condiciones: (1) es posible que este equipo o dispositivo no cause interferencia perjudicial y (2) este equipo o dispositivo debe aceptar cualquier interferencia, incluyendo la que pueda causar su operación no deseada.



ES  
5

Para consultar la información relacionada al número del certificado de COFETEL, refiérase a la etiqueta del empaque y/o del producto.

## Para clientes que han adquirido su cámara en un establecimiento en Japón que surte a turistas (DSC-WX200)

### Nota

Algunas marcas de certificación de las normas admitidas por la cámara se pueden confirmar en la pantalla de la cámara.

Seleccione MENU →  (Ajustes) →  (Ajustes Principales) → [Logotipo certificación].

Si no es posible la visualización debido a problemas como el fallo de la cámara, póngase en contacto con el distribuidor de Sony o con el servicio de reparación autorizado de Sony.

## Identificación de las partes

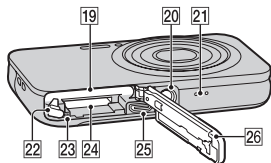
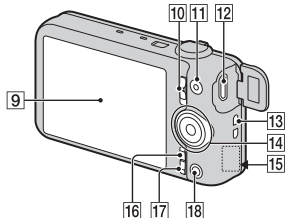
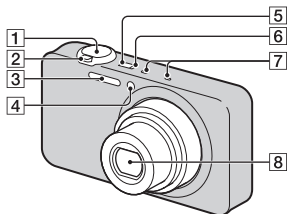

- 1** Botón del disparador
- 2** Para tomar imágenes: palanca W/T (Zoom)  
Para visualizar: palanca (Índice)/palanca Q (zoom de reproducción)
- 3** Flash
- 4** Lámpara del autodisparador/  
Lámpara del captador de sonrisas/Illuminador AF
- 5** Botón ON/OFF (Alimentación)

- 6** Lámpara de carga
  - 7** Micrófono
  - 8** Objetivo
  - 9** Pantalla LCD
  - 10** Interruptor de modo  
 (Imagen fija)/ (Barrido panorámico)/ (Película)
  - 11** Botón MOVIE (Película)
  - 12** Terminal multi/micro USB\*
  - 13** Gancho para correa de muñeca
  - 14** Anillo de control
  - 15** Receptor Wi-Fi (incorporado) (DSC-WX80/WX200 solamente)
  - 16** Botón MENU
  - 17** Botón ?/ (Guía en la cámara/ Eliminar)
  - 18** Botón (Reproducción)
  - 19** Ranura de inserción de la batería
  - 20** Rosca para trípode
    - Utilice un trípode con un tornillo de menos de 5,5 mm de largo. De lo contrario, no podrá sujetar firmemente la cámara, y es posible que la cámara se dañe.
  - 21** Altavoz
  - 22** Palanca de expulsión de la batería
  - 23** Lámpara de acceso
  - 24** Ranura de tarjeta de memoria
  - 25** Microtoma HDMI
  - 26** Tapa de la batería/tarjeta de memoria
- \* Admite dispositivos micro USB compatibles.

ES

## Inserción de la batería

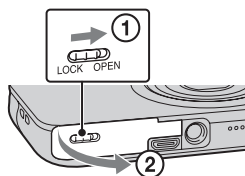

Palanca de expulsión de la batería

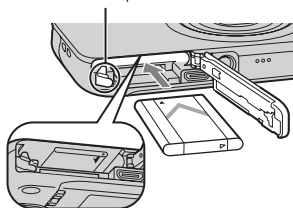

**1** Abra la tapa.

**2** Inserte la batería.

- Mientras pulsa la palanca de expulsión de la batería, inserte la batería como se muestra en la ilustración. Asegúrese de que la palanca de expulsión de la batería se bloquea después de insertarla.
- El cerrar la tapa con la batería insertada incorrectamente podrá dañar la cámara.



## Carga de la batería

Para clientes en EE. UU. y Canadá

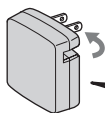

Cable de alimentación

Para clientes en países/regiones distintos de EE. UU. y Canadá

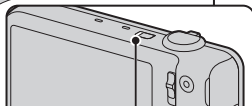
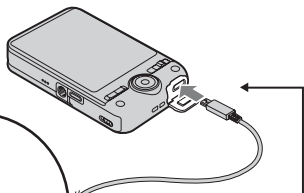

Lámpara de carga  
Iluminada: cargando  
Apagada: la carga ha terminado  
Parpadea:  
la carga se ha detenido temporalmente debido a que la cámara no se encuentra dentro del intervalo de temperatura adecuado

- 1 Conecte la cámara al adaptador de alimentación de ca (FUENTE DE ALIMENTACIÓN) (suministrado) mediante el cable micro USB (suministrado).
- 2 Conecte el adaptador de alimentación de ca (FUENTE DE ALIMENTACIÓN) a la toma de corriente de la pared.  
Se ilumina en naranja la lámpara de carga y comienza la carga.
  - Apague la cámara mientras carga la batería.
  - Puede cargar la batería incluso cuando esté parcialmente cargada.
  - Cuando la lámpara de carga parpadee y la carga no haya finalizado, extraiga la batería y vuelva a insertarla.

## Notas

- Si la lámpara de carga de la cámara parpadea cuando el adaptador de alimentación de ca (FUENTE DE ALIMENTACIÓN) está conectado a la toma de corriente de la pared, indica que la carga se ha detenido temporalmente porque la temperatura está fuera del rango recomendado. Cuando la temperatura vuelve dentro del rango apropiado, se reanuda la carga. Le recomendamos cargar la batería a una temperatura ambiente de entre 10 °C a 30 °C
- Es posible que la batería no se cargue eficazmente si la sección del terminal de la batería está sucia. En este caso, quite el polvo ligeramente utilizando un paño suave o un bastoncillo de algodón para limpiar la sección del terminal de la batería.
- Conecte el adaptador de alimentación de ca (FUENTE DE ALIMENTACIÓN) (suministrado) a la toma de corriente de la pared más cercana. Si se produce algún fallo de funcionamiento mientras se utiliza el adaptador de alimentación de ca (FUENTE DE ALIMENTACIÓN), desenchufe la clavija de la toma de corriente de la pared inmediatamente para desconectarlo de la fuente de alimentación.
- Cuando termine la carga, desconecte el adaptador de alimentación de ca (FUENTE DE ALIMENTACIÓN) de la toma de corriente de la pared.
- Asegúrese de utilizar solamente baterías, cable micro USB (suministrado) y adaptador de alimentación de ca (FUENTE DE ALIMENTACIÓN) (suministrado) de la marca Sony genuinos.

## ■ Tiempo de carga (Carga completa)

El tiempo de carga es de aproximadamente 115 min utilizando el adaptador de alimentación de ca (FUENTE DE ALIMENTACIÓN) (suministrado).

## Notas

- El tiempo de carga anterior corresponde a la carga de la batería totalmente descargada a una temperatura de 25 °C La carga podrá llevar más tiempo dependiendo de las condiciones de utilización y las circunstancias.

## ■ Carga conectando a un ordenador

La batería se puede cargar conectando la cámara a un ordenador utilizando el cable micro USB.

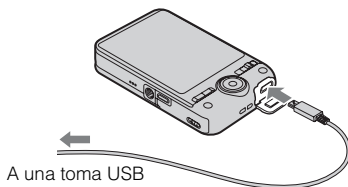

ES

### Notas

- Tenga en cuenta los puntos siguientes cuando cargue a través de un ordenador:
  - Si conecta la cámara a un ordenador portátil que no está conectado a la fuente de corriente, el nivel de la batería del portátil disminuirá. No cargue durante un periodo de tiempo prolongado.
  - No encienda/apague o reinicie el ordenador, ni lo reanude desde el modo de ahorro de energía cuando se encuentre establecida una conexión USB entre el ordenador y la cámara. La cámara podría causar un mal funcionamiento. Antes de encender/apagar, o reiniciar el ordenador o reanudarlo desde el modo de ahorro de energía, desconecte la cámara y el ordenador.
  - No existen garantías para la carga utilizando un ordenador de diseño particular o un ordenador modificado.

## ■ Duración de la batería y número de imágenes que se pueden grabar y reproducir

		Duración de la batería	Número de imágenes
Tomar (imágenes fijas)	DSC-WX60/ WX80	Aprox. 115 min	Aprox. 230 imágenes
	DSC-WX200	Aprox. 110 min	Aprox. 220 imágenes
Toma típica de película	DSC-WX60/ WX80	Aprox. 30 min	—
	DSC-WX200	Aprox. 35 min	—
Toma continua de película	DSC-WX60/ WX80	Aprox. 60 min	—
	DSC-WX200	Aprox. 55 min	—

ES  
11

		Duración de la batería	Número de imágenes
Ver (imágenes fijas)	DSC-WX60/ WX80	Aprox. 180 min	Aprox. 3600 imágenes
	DSC-WX200	Aprox. 150 min	Aprox. 3000 imágenes

## Notas

- El número de arriba de imágenes se aplica cuando la batería está completamente cargada. El número de imágenes podrá disminuir dependiendo de las condiciones de uso.
- El número de imágenes que se puede grabar es cuando las tomas se hacen en las condiciones siguientes:
  - Si se utiliza un “Memory Stick PRO Duo” (Mark2) de Sony (se vende por separado)
  - Si la batería se utiliza a una temperatura ambiente de 25 °C
  - [Resolución visualiz.]: [Estándar] (DSC-WX200 solamente)
- El número para “Tomar (imágenes fijas)” está basado en el estándar CIPA, y es tomando imágenes en las condiciones siguientes: (CIPA: Camera & Imaging Products Association)
  - DISP (Ajuste pantalla) está ajustado en [ACTIVADO].
  - Tomando una imagen cada 30 segundo.
  - Se cambia el zoom alternativamente entre los extremos W y T.
  - El flash destella una de cada dos veces.
  - La alimentación se activa y desactiva una vez cada diez veces.
- El número de minuto para la toma de películas se basa en el estándar CIPA, y es para la toma en las condiciones siguientes:
  - Calidad película: AVC HD HQ
  - Toma típica de película: la vida de la batería se basa en el inicio/parada repetidas de toma, zoom, encendido/apagado, etc.
  - Toma continua de película: la vida de la batería se basa en la toma sin detención hasta alcanzar el límite (29 minuto) y, a continuación, volver a pulsar el botón MOVIE. Otras funciones, como hacer zoom, no se activan.

## ■ Suministro de alimentación

A la cámara se le puede suministrar alimentación desde la toma de corriente de la pared conectando el adaptador de alimentación de ca (FUENTE DE ALIMENTACIÓN), utilizando el cable micro USB (suministrado).

Puede importar imágenes a un ordenador sin preocuparse de si se agota la batería conectando la cámara a un ordenador utilizando el cable micro USB.

Además, puede utilizar el adaptador de alimentación de ca (FUENTE DE ALIMENTACIÓN) AC-UD10 (se vende por separado) para hacer la toma y así suministrar alimentación cuando toma imágenes.

ES

### Notas

- La alimentación no se puede suministrar cuando la batería no está insertada en la cámara.
- Cuando la cámara esté conectada directamente a un ordenador o a una toma de corriente utilizando el adaptador de alimentación de ca (FUENTE DE ALIMENTACIÓN) suministrado, el suministro de alimentación estará disponible solamente en modo de reproducción. Si la cámara está en modo de toma de imagen o mientras usted está cambiando los ajustes de la cámara, no se suministrará alimentación aunque haga una conexión USB utilizando el cable micro USB.
- Si conecta la cámara y un ordenador utilizando el cable micro USB mientras la cámara está en modo de reproducción, la visualización en la cámara cambiará de la pantalla de reproducción a la pantalla de conexión USB. Pulse el botón  (Reproducción) para cambiar a la pantalla de reproducción.

## Inserción de una tarjeta de memoria (se vende por separado)

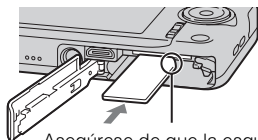
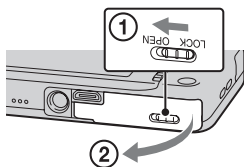

Asegúrese de que la esquina cortada está orientada correctamente.

1 Abra la tapa.

## 2 Inserte la tarjeta de memoria (se vende por separado).

- Con la esquina cortada orientada como en la ilustración, inserte la tarjeta de memoria hasta que encaje en su sitio con un chasquido.

## 3 Cierre la tapa.

### ■ Tarjetas de memoria que se pueden utilizar

	Tarjeta de memoria	Para imágenes fijas	Para películas
<b>A</b>	Memory Stick XC-HG Duo	✓	✓
	Memory Stick PRO Duo	✓	✓ (Mark2 solamente)
	Memory Stick PRO-HG Duo	✓	✓
	Memory Stick Duo	✓	—
<b>B</b>	Memory Stick Micro (M2)	✓	✓ (Mark2 solamente)
<b>C</b>	Tarjeta de memoria SD	✓	✓ (Clase 4 o más rápida)
	Tarjeta de memoria SDHC	✓	✓ (Clase 4 o más rápida)
	Tarjeta de memoria SDXC	✓	✓ (Clase 4 o más rápida)
<b>D</b>	Tarjeta de memoria microSD	✓	✓ (Clase 4 o más rápida)
	Tarjeta de memoria microSDHC	✓	✓ (Clase 4 o más rápida)
	Tarjeta de memoria microSDXC	✓	✓ (Clase 4 o más rápida)

- En este manual, los productos en la tabla se conocen colectivamente con el nombre siguiente:

**A:** “Memory Stick Duo”

**B:** “Memory Stick Micro”

**C:** tarjeta SD

**D:** tarjeta de memoria microSD

#### Notas

- ES 14 • Para utilizar un “Memory Stick Micro” o una tarjeta de memoria microSD con la cámara, asegúrese de insertarla antes en el adaptador correspondiente.

## ■ Para extraer la tarjeta de memoria/batería

Tarjeta de memoria: empuje la tarjeta de memoria hacia dentro una vez para expulsar la tarjeta de memoria.

Batería: deslice la palanca de expulsión de la batería. Asegúrese de no dejar caer la batería.

### Notas

- No extraiga nunca la tarjeta de memoria/batería cuando la lámpara de acceso (página 7) esté encendida. Esto podría ocasionar daño a los datos en la tarjeta de memoria/memoria interna.

ES

## Ajuste del reloj

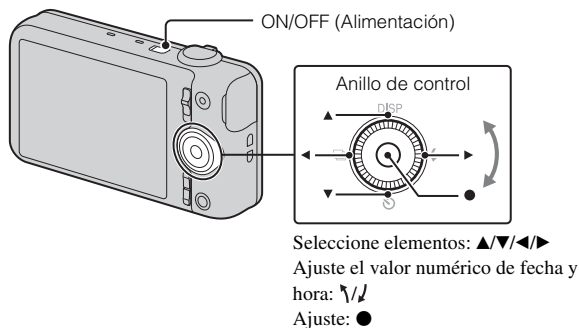

### 1 Pulse el botón ON/OFF (Alimentación).

Cuando encienda la cámara por primera vez se visualizará el ajuste de Fecha y Hora.

- Es posible que lleve algún tiempo en conectarse la alimentación y permitir realizar operaciones.

### 2 Seleccione un idioma deseado.

### 3 Seleccione un lugar geográfico deseado siguiendo las instrucciones en pantalla, después pulse ● del anillo de control.

ES  
15

4 Ajuste [Format fecha y hora], [Hora verano] y [Fecha y hora], después seleccione [OK] → [OK].

- Medianoche se indica como 12:00 AM, y mediodía como 12:00 PM.

5 Siga las instrucciones de la pantalla.

- La batería se descargará rápidamente cuando:
  - [Resolución visualiz.] está ajustado en [Alta] (DSC-WX200 solamente).

## Toma de imágenes fijas/películas

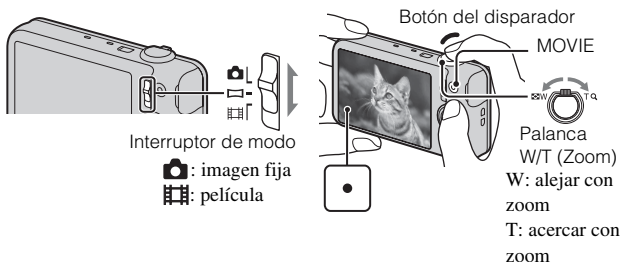

### Toma de imágenes fijas

1 Pulse el botón del disparador hasta la mitad para enfocar.

Cuando la imagen está enfocada, suena un pitido y se ilumina el indicador



2 Pulse el botón del disparador a fondo para tomar una imagen.



**1** Pulse el botón MOVIE (Película) para comenzar a grabar.

- Utilice la palanca W/T (zoom) para cambiar la escala del zoom.
- Pulse el botón del disparador para tomar imágenes fijas mientras continúa grabando la película.

**2** Pulse el botón MOVIE otra vez para detener la grabación.

---

ES

### Notas

- El sonido del objetivo y la palanca funcionando se grabará cuando se accione la función de zoom mientras se toma una película. Es posible que también se grabe el sonido del botón MOVIE funcionando cuando termine la grabación de película.
- El rango de la toma panorámica se puede reducir, según el motivo o el modo de la toma. Por lo tanto, cuando [360°] se ajusta para la toma panorámica, la imagen grabada puede tener menos de 360 grados.
- Se puede filmar continuamente durante 29 minutos aproximadamente de una vez con los ajustes predeterminados de la cámara y cuando la temperatura es de aproximadamente 25 °C. Cuando termine la grabación de película, puede volver a grabar pulsando el botón MOVIE otra vez. Es posible que la grabación se detenga para proteger la cámara dependiendo de la temperatura ambiente.

## Visualización de imágenes

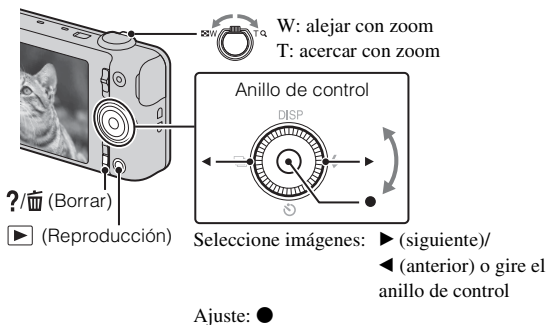

### 1 Pulse el botón ▶ (Reproducción).

- Cuando se reproduzcan en esta cámara imágenes de una tarjeta de memoria grabadas con otras cámaras, aparecerá la pantalla de registro para el archivo de datos.

### ■ Selección de la imagen siguiente/anterior

Seleccione una imagen pulsando ► (siguiente)/◄ (anterior) del anillo de control o girando el anillo de control. Pulse ● en el centro del anillo de control para ver películas.

### ■ Eliminación de una imagen

- ① Pulse el botón ?/🗑️ (Borrar).
- ② Seleccione [Esta ima] con ▲ del anillo de control, después pulse ●.

### ■ Para volver a la toma de imágenes

Pulse el botón del disparador hasta la mitad.

## Guía en la cámara

Esta cámara está equipada con una guía de instrucciones incorporada. Esto le permite buscar las funciones de la cámara de acuerdo con sus necesidades.

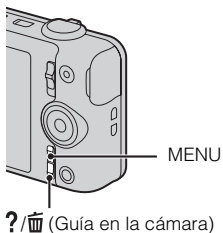

ES

---

**1** Pulse el botón MENU.

**2** Seleccione el elemento de MENU deseado, después pulse el botón ?/📷 (Guía en la cámara).

Se visualiza la guía de operación para el elemento seleccionado.

- Si pulsa el botón ?/📷 (Guía en la cámara) cuando no está visualizada la pantalla de MENU, puede buscar la guía utilizando palabras claves o iconos.
-

## Presentación de otras funciones

Utilizando el anillo de control o el botón MENU de la cámara se puede hacer uso de otras funciones durante la toma o reproducción de imágenes. Esta cámara está equipada con una guía de funciones que le permite seleccionar fácilmente entre las funciones. Mientras se muestra la guía, puede utilizar varias funciones.

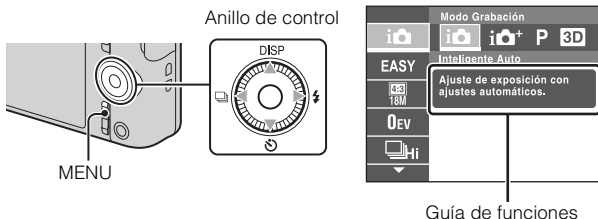

### ■ Anillo de control

DISP (Ajuste pantalla): le permite cambiar la visualización en la pantalla.

☺ (Contador automát.): le permite utilizar el autodisparador.

📷 (Ajustes de captura continua): le permite utilizar el modo de toma con ráfaga.

⚡ (Flash): le permite seleccionar un modo de flash para imágenes fijas.

Botón central (Enfoque seguido): la cámara sigue al motivo y ajusta el enfoque automáticamente incluso cuando el motivo se está moviendo.

### ■ Elementos del menú

#### Toma de imagen

Modo Grabación	Selecciona el modo de grabación de imagen fija.
Escena toma película	Selecciona el modo de grabación de película.
Escena de toma panorámica	Selecciona el modo de grabación al tomar imágenes panorámicas.
Efecto de foto	Toma una imagen fija con una textura original de acuerdo con el efecto deseado.
Selección escena	Selecciona ajustes preajustados para corresponder con varias condiciones de escena.

Modo fácil	Toma imágenes fijas utilizando el mínimo de funciones.
Efecto pintura HDR	Cuando está seleccionado [Pintura HDR] en Efecto de foto, establece el nivel de efecto.
Área de énfasis	Cuando está seleccionado [Miniatura] en Efecto de foto, establece la parte a enfocar.
Tono de color	Cuando está seleccionado [Cámara juguete] en Efecto de foto, establece el tono de color.
Color Extraído	Cuando está seleccionado [Color parcial] en Efecto de foto, establece el color a extraer.
Efecto de ilustración	Cuando está seleccionado [Ilustración] en Efecto de foto, establece el nivel de efecto.
Efecto de desenfoque	Ajusta el nivel del efecto de desenfoque de fondo cuando se toma en modo Desenfoque de fondo.
Efecto piel suave	Ajusta el Efecto piel suave y el nivel del efecto.
Tamaño img fija(Dual Rec)	Establece el tamaño de la imagen fija tomada mientras se graba una película.
Control. con smartph.*1	Toma imágenes fijas y películas controlando remotamente la cámara a través de un teléfono inteligente.
Enviar a ordenador*1*3	Haga una copia de seguridad de las imágenes transfiriéndolas a un ordenador conectado a una red.
Tamaño img fija/ Tamaño imagen panorámica/ Tamaño película/ Calidad de película	Selecciona el tamaño de imagen y la calidad para imágenes fijas, imágenes panorámicas o archivos de película.
Compensar la exposición	Ajusta la exposición manualmente.
ISO	Ajusta la sensibilidad luminosa.
Balance Blanco	Ajusta los tonos de color de una imagen.
Balance Blanco submarino*2	Ajusta los tonos de color al tomar imágenes submarinas.
Enfoque	Selecciona el método de enfoque.
Modo medición	Selecciona el modo de medición que establece qué parte del motivo se mide para determinar la exposición.

Intervalo de captura continua	Selecciona el número de imágenes tomadas por segundo para tomas con ráfaga.
Reconocimiento de escena	Ajusta para detectar automáticamente las condiciones de la toma.
Captador de sonrisas	Ajusta para que la cámara accione automáticamente el obturador cuando se detecta una sonrisa.
Sensibilidad de sonrisa	Ajusta la sensibilidad de la función Captador de sonrisas para detectar sonrisas.
Detección de cara	Selecciona la detección de caras y hace varios ajustes automáticamente.
Reducc ojos cerrados	Ajusta para tomar automáticamente dos imágenes y selecciona la imagen en la que los ojos no están parpadeando.
SteadyShot película	Ajusta la intensidad de SteadyShot en modo película. Si cambia el ajuste para [SteadyShot película], cambiará el ángulo de visión.
Guía en la cámara	Busca funciones de la cámara de acuerdo con sus necesidades.

\*1 DSC-WX80/WX200 solamente

\*2 DSC-WX200 solamente

\*3 Aparece solamente cuando ha insertado una tarjeta de memoria.

## Visionado



Modo fácil	Aumenta el tamaño de texto en la pantalla para facilitar el uso.
Enviar a smartphone*1	Cargue y transfiera imágenes a un teléfono inteligente.
Ver en TV*1	Vea imágenes en un televisor que permita acceso a la red.
Enviar a ordenador*1*2	Haga una copia de seguridad de las imágenes transfiriéndolas a un ordenador conectado a una red.
Efecto belleza	Retoca un rostro en una imagen fija.
Retocar	Retoca una imagen utilizando varios efectos.
Efecto de foto	Añade varias texturas a las imágenes.
Diapositivas	Selecciona un método de reproducción continua.





Borrar	Elimina una imagen.
Visionado 3D	Ajusta para reproducir imágenes tomadas en modo 3D en un televisor 3D.
Modo visualización	Selecciona el formato de visualización para imágenes.
Visualiza grupo de capt. cont.	Selecciona para visualizar imágenes de ráfaga en grupos o visualizar todas las imágenes durante la reproducción.
Proteger	Protege las imágenes.
Impresión (DPOF)	Añade una marca de orden de impresión a una imagen fija.
Rotar	Gira una imagen fija hacia la izquierda.
Guía en la cámara	Busca funciones de la cámara de acuerdo con sus necesidades.

\*1 DSC-WX80/WX200 solamente

\*2 Aparece solamente cuando ha insertado una tarjeta de memoria.

## Elementos de ajuste

Si pulsa el botón MENU mientras toma una imagen o durante la reproducción, se proveerá  (Ajustes) como selección final. Puede cambiar los ajustes predeterminados en la pantalla  (Ajustes).

 Ajustes de Toma	Formato de película/Iluminador AF/Cuadrícula/Zoom Imag. Clara/Zoom digital/Reduc. ruido viento/Reduc. ojos rojos/Aviso ojos cerrados/Inscribir fecha/Resolución visualiz. (DSC-WX200 solamente)
 Ajustes Principales	Pitido/Luminosidad panel/Language Setting/Color visualización/Modo demostración/Iniciar/Guía funciones/CTRL. POR HDMI/Ajuste conexión USB/Alimentación USB/Ajuste LUN/Desc música/Vaciar música/Modo avión* <sup>1</sup> /Eye-Fi* <sup>2</sup> /Ahorro de energía/Versión/Logotipo certificación* <sup>4</sup>
 Configuración Red* <sup>1</sup>	WPS Push/Conf. punto acceso/Edit. Nombre Dispos./Rest. SSID/Cntrsñ/Mostr. Direcc. MAC
 Herramienta Tarjeta Memoria* <sup>3</sup>	Formatear/Crear Carpeta Grab/Camb. Carp. Grab/ElimCarpGrabación/Copiar/Número Archivo



\*<sup>1</sup> DSC-WX80/WX200 solamente

\*<sup>2</sup> Aparece solamente cuando ha insertado una tarjeta de memoria Eye-Fi.

\*<sup>3</sup> Si no hay insertada una tarjeta de memoria, se visualizará  (Herramienta Memoria Interna) y solamente se podrá seleccionar [Formatear].

\*<sup>4</sup> El modelo DSC-WX200 para el extranjero solamente.



## Características de “PlayMemories Home”

El software “PlayMemories Home” le permite importar imágenes fijas y películas a su ordenador y utilizarlas.

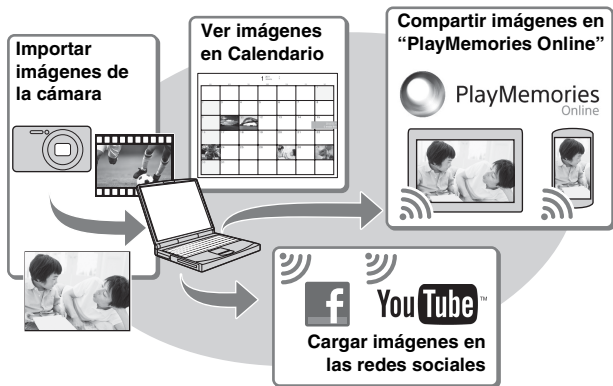

ES

### Descarga de “PlayMemories Home” (para Windows solamente)

Puede descargar “PlayMemories Home” de la dirección URL siguiente:  
[www.sony.net/pm](http://www.sony.net/pm)

### Notas

- Se necesita una conexión a Internet para instalar “PlayMemories Home”.
- Se necesita una conexión a Internet para utilizar “PlayMemories Online” u otros servicios de red. Es posible que “PlayMemories Online” u otros servicios de red no estén disponibles en algunos países o regiones.
- “PlayMemories Home” no es compatible con ordenadores Mac. Utilice las aplicaciones que están instaladas en su ordenador Mac. Para más detalles, visite la dirección URL siguiente:  
<http://www.sony.co.jp/imsoft/Mac/>

## ■ Instalación de “PlayMemories Home” en un ordenador

---

- 1 A través del navegador web de su ordenador, vaya a la dirección URL siguiente y, a continuación, haga clic en [Instalación] → [Ejecutar].

[www.sony.net/pm](http://www.sony.net/pm)

- 2 Siga las instrucciones de la pantalla para completar la instalación.

- Cuando aparezca el mensaje para conectar la cámara al ordenador, conecte la cámara y el ordenador con el cable USB (suministrado) correspondiente.

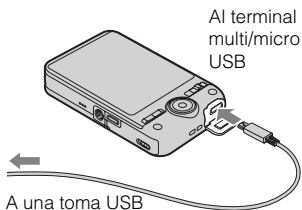

## ■ Visualización de la “Guía de ayuda de PlayMemories Home”

Para obtener detalles acerca de cómo utilizar “PlayMemories Home”, consulte la “Guía de ayuda de PlayMemories Home”.

---

- 1 Haga doble clic en el icono [Guía de ayuda de PlayMemories Home] en el escritorio.

- Para acceder a la “Guía de ayuda de PlayMemories Home” desde el menú de inicio: haga clic en [Inicio] → [Todos los programas] → [PlayMemories Home] → [Guía de ayuda de PlayMemories Home].
  - Para Windows 8, seleccione el icono [Guía de ayuda de PlayMemories Home] en la pantalla Inicio.
  - Para obtener detalles sobre “PlayMemories Home”, también puede consultar la “Guía del usuario de Cyber-shot” (página 2) o la página de atención al cliente de PlayMemories Home siguiente (inglés solamente):  
<http://www.sony.co.jp/pmh-se/>
-

## Número de imágenes fijas y tiempo grabable de películas

El número de imágenes fijas y el tiempo que se puede grabar podrán variar dependiendo de las condiciones de la toma y de la tarjeta de memoria.

### ■ Imágenes fijas

(Unidades: imágenes)

Capacidad Tamaño	Memoria interna	Tarjeta de memoria
	Aprox. 48 MB	2 GB
18M (DSC-WX200)	7	295
16M (DSC-WX60/ WX80)	8	320
VGA	155	6400
16:9(13M) (DSC-WX200)	8	325
16:9(12M) (DSC-WX60/ WX80)	8	330
16:9(2M)	29	1150

ES

### ■ Películas

La tabla de abajo muestra los tiempos de grabación máximos aproximados. Estos son los tiempos totales para todos los archivos de película. Se puede filmar continuamente durante 29 minutos aproximadamente (un límite de especificación del producto). El tiempo máximo de grabación continua de una película en formato MP4 (12M) es de aproximadamente 15 minutos (limitado por la restricción del tamaño de archivo de 2 GB)

(h (hora), min (minuto))

Capacidad Tamaño	Memoria interna	Tarjeta de memoria
	Aprox. 48 MB	2 GB
AVC HD 24M (FX)	—	10 min (10 min)
AVC HD 9M (HQ)	—	25 min (15 min)
MP4 12M	—	15 min
MP4 3M	—	1 h 10 min

ES  
27

El número dentro de ( ) es el tiempo grabable mínimo.

- El tiempo grabable de películas varía porque la cámara está equipada con VBR (Velocidad de bits variable), que ajusta automáticamente la calidad de imagen dependiendo de la escena que se está tomando. Cuando grabe un motivo que se mueve rápidamente, la imagen será más clara pero el tiempo grabable será más corto porque se requiere más memoria para grabar.  
El tiempo grabable también varía dependiendo de las condiciones de la toma, el motivo o los ajustes de calidad/tamaño de imagen.

## Notas sobre la utilización de la cámara

### Funciones incorporadas en esta cámara

- Este manual describe las funciones de los dispositivos compatibles con 1080 60i y dispositivos compatibles con 1080 50i.  
Para comprobar si su cámara es un dispositivo compatible con 1080 60i o un dispositivo compatible con 1080 50i, compruebe si hay las marcas siguientes en la parte inferior de la cámara.  
Dispositivo compatible con 1080 60i: 60i  
Dispositivo compatible con 1080 50i: 50i
- No vea imágenes 3D tomadas con esta cámara durante periodos de tiempo prolongados en monitores compatibles con 3D.
- Cuando vea imágenes 3D tomadas con esta cámara en monitores compatibles con 3D, es posible que note molestias en forma de cansancio de la vista, fatiga, o náuseas. Para evitar estos síntomas, recomendamos que haga descansos regulares. Sin embargo, necesitará determinar por sí mismo la duración y la frecuencia de los descansos que requiere, porque éstos varían de una persona a otra. Si nota cualquier tipo de molestia, detenga el visionado de imágenes 3D hasta que se sienta mejor, y consulte con un médico si lo cree necesario. Además, consulte los manuales de instrucciones suministrados con el dispositivo o software que ha conectado o está utilizando con esta cámara. Tenga en cuenta que la vista de un niño aún está en estado de desarrollo (particularmente los niños de menos de 6 años).  
Consulte con un pediatra u oculista antes de permitir que su niño vea imágenes 3D, y asegúrese de que él/ella observa las precauciones de arriba cuando vea tales imágenes.

### Uso y cuidados

Evite un manejo brusco, desmontaje, modificación, golpes físicos, o impactos tales como golpear, dejar caer, o pisar el producto. Sea especialmente cuidadoso con el objetivo.

## Notas sobre la grabación/reproducción

- Antes de comenzar a grabar, haga una grabación a modo de prueba para asegurarse de que la cámara está funcionando correctamente.
- La cámara no está hecha a prueba de polvo, ni a prueba de salpicaduras, ni a prueba de agua.
- Evite exponer la cámara al agua. Si entra agua dentro de la cámara, podrá ocurrir un mal funcionamiento. En algunos casos, la cámara no podrá ser reparada.
- No dirija la cámara hacia el sol ni hacia otras luces intensas. Podrá ocasionar un mal funcionamiento de la cámara.
- Si se produce condensación de humedad, elimínela antes de utilizar la cámara.
- No agite ni golpee la cámara. Podría ocasionar un mal funcionamiento y no poder grabar imágenes. Además, el soporte de grabación podría quedar inutilizable o dañarse los datos de imagen.

## No utilice o almacene la cámara en los siguientes lugares

- En un lugar muy caluroso, frío o húmedo  
En lugares tales como en un automóvil aparcado al sol, es posible que el cuerpo de la cámara se deforme y esto podrá ocasionar un mal funcionamiento.
- Bajo la luz solar directa o cerca de una estufa  
El cuerpo de la cámara podrá decolorarse o deformarse, y esto podrá ocasionar un mal funcionamiento.
- En un lugar expuesto a vibración basculante
- Cerca de un lugar que genera ondas de radio intensas, emite radiación o tiene magnetismo fuerte. De lo contrario, es posible que la cámara no pueda grabar o reproducir imágenes correctamente.
- En lugares arenosos o polvorientos  
Tenga cuidado de no dejar entrar dentro de la cámara arena o polvo. Esto podrá ocasionar un mal funcionamiento en la cámara, y en algunos casos este mal funcionamiento no podrá repararse.

## Acerca del transporte

No se siente en una silla u otro lugar con la cámara en el bolsillo trasero de sus pantalones o falda, porque podrá ocasionar un mal funcionamiento de la cámara o dañarla.

## Objetivo Carl Zeiss (DSC-WX60/WX80)

La cámara está equipada con un objetivo Carl Zeiss que puede reproducir imágenes nítidas con excelente contraste. El objetivo de la cámara ha sido fabricado bajo el sistema de garantía de calidad certificado por Carl Zeiss de acuerdo con las normas de calidad de Carl Zeiss en Alemania.

## Notas sobre la pantalla y el objetivo

La pantalla está fabricada utilizando tecnología de muy alta precisión por lo que más del 99,99 % de los píxeles son operativos para uso efectivo. Sin embargo, es posible que aparezcan algunos puntos diminutos negros y/o brillantes (de color blanco, rojo, azul o verde) en la pantalla. Estos puntos son un resultado normal del proceso de fabricación, y no afectan a la grabación.

## **Acerca de la temperatura de la cámara**

Es posible que la cámara y la batería se sobrecalienten debido al uso continuo, pero no se trata de un fallo de funcionamiento.

## **Acerca de la protección contra el recalentamiento**

Dependiendo de la temperatura de la cámara y de la batería, es posible que no pueda grabar películas o que la alimentación se desconecte automáticamente para proteger la cámara.

Se visualizará un mensaje en la pantalla antes de que se desconecte la alimentación o ya no podrá grabar películas. En este caso, deje desconectada la alimentación y espere hasta que la temperatura de la cámara y la batería descienda. Si conecta la alimentación sin dejar que la cámara y la batería se enfríen suficientemente, es posible que la alimentación se desconecte otra vez o que no pueda grabar películas.

## **Acerca de la carga de la batería**

Si carga una batería que no ha sido utilizada durante largo tiempo, es posible que no pueda cargarla hasta la capacidad apropiada.

Esto se debe a las características de la batería, y no es un fallo de funcionamiento.

Cargue la batería otra vez.

## **Aviso sobre los derechos de autor**

Los programas de televisión, películas, cintas de vídeo y demás materiales pueden estar protegidos por copyright. La grabación no autorizada de tales materiales puede ir en contra de los artículos de las leyes de copyright.

## **No hay compensación por daño del contenido o fallo de grabación**

Sony no compensará por no poder grabar o por la pérdida o daño del contenido grabado debido a un mal funcionamiento de la cámara o el soporte de grabación, etc.

## **Limpieza de la superficie de la cámara**

Limpie la superficie de la cámara con un paño suave ligeramente humedecido con agua, después limpie la superficie con un paño seco. Para evitar dañar el acabado o la envoltura:

– No exponga la cámara a productos químicos tales como diluyente, bencina, alcohol, paños desechables, repelente de insectos, bronceador o insecticida.

## **Mantenimiento de la pantalla LCD**

- En caso de dejar crema de manos o hidratante en la pantalla, se podría disolver su revestimiento. Si entran en contacto con la pantalla, límpielas de inmediato.
- La limpieza enérgica con papel tisú u otros materiales puede dañar el revestimiento.
- Si detecta huellas dactilares o suciedad en la pantalla del monitor LCD, recomendamos quitar suavemente la suciedad y, a continuación, limpiar la pantalla con un paño suave.

## **Nota sobre la LAN inalámbrica**

No asumimos responsabilidad de ningún tipo por los daños provocados por el acceso o el uso no autorizados de los destinos cargados en la cámara, como resultado del extravío o el robo.

## **Nota sobre la eliminación y la transferencia de la cámara**

Para proteger los datos personales, siga los pasos a continuación cuando elimine o transfiera la cámara.

- Formatee la memoria interna (página 24), grabe imágenes hasta la capacidad total de la memoria interna con el objetivo tapado y, a continuación, vuelva a formatear la memoria interna.

Esto dificultará la recuperación de los datos originales.

- Siga el procedimiento [Inicializar] → [Todos ajustes] (página 23) (DSC-WX80/WX200 solamente) para restablecer toda la configuración de la cámara.

ES

# Especificaciones

## Cámara

### [Sistema] (DSC-WX200)

Dispositivo de imagen: sensor CMOS

Exmor R de 7,76 mm (tipo 1/2,3)

Número total de píxeles de la cámara:

aprox. 18,9 megapíxeles

Número efectivo de píxeles de la cámara:

aprox. 18,2 megapíxeles

Objetivo: objetivo zoom 10× Sony G

f = 4,45 mm – 44,5 mm (25 mm – 250 mm (equivalente a película de 35 mm))

F3,3 (W) – F5,9 (T)

Mientras se toman películas (16:9):

27,5 mm – 275 mm\*

Mientras se toman películas (4:3):

33,5 mm – 335 mm\*

\* Cuando [SteadyShot película] está ajustado a [Estándar]

SteadyShot: óptico

Control de exposición: Exposición automática, Selección de escena

Balance de blancos: Automático, Luz diurna, Nublado, Fluorescente 1/2/3, Incandescente, Flash, Una pulsación

Balance de blancos submarino: Submarino

Formato de archivo:

Imágenes fijas: cumple con JPEG (DCF, Exif, MPF Baseline), compatible con DPOF

Imágenes fijas 3D: compatible con MPO (MPF Extendido (Imagen con disparidad))

Películas (formato AVCHD): Compatible con formato AVCHD versión 2,0

Vídeo: MPEG-4 AVC/H.264

Audio: Dolby Digital 2 canales, equipado con Dolby Digital Stereo Creator

• Fabricado bajo licencia de Dolby Laboratories.

Películas (formato MP4):

Vídeo: MPEG-4 AVC/H.264

Audio: MPEG-4 AAC-LC 2 canales

Soporte de grabación: memoria interna (aprox. 48 MB) “Memory Stick Duo”, “Memory Stick Micro”, tarjetas SD, tarjetas de memoria microSD

Flash: alcance del flash (sensibilidad ISO (Índice de exposición recomendado) ajustado en Auto): Aprox. 0,2 m a 3,7 m (W) Aprox. 1,5 m a 2,2 m (T)

### [Sistema] (DSC-WX60/WX80)

Dispositivo de imagen: sensor CMOS

Exmor R de 7,77 mm (tipo 1/2,3)

Número total de píxeles de la cámara:

aprox. 16,8 megapíxeles

Número efectivo de píxeles de la cámara:

aprox. 16,2 megapíxeles

Objetivo: objetivo zoom 8× Carl Zeiss Vario-Tessar

f = 4,5 mm – 36,0 mm (25 mm – 200 mm (equivalente a película de 35 mm))

F3,3 (W) – F6,3 (T)

Mientras se toman películas (16:9):

28 mm – 224 mm\*

Mientras se toman películas (4:3):

34 mm – 272 mm\*

\* Cuando [SteadyShot película] está ajustado en [Estándar]

SteadyShot: óptico



Control de exposición: Exposición automática, Selección de escena

Balance de blancos: Automático, Luz diurna, Nublado, Fluorescente 1/2/3, Incandescente, Flash, Una pulsación

Formato de archivo:

Imágenes fijas: cumple con JPEG (DCF, Exif, MPF Baseline), compatible con DPOF

Imágenes fijas 3D: compatible con MPO (MPF Extendido (Imagen con disparidad))

Películas (formato AVCHD): Compatible con formato AVCHD versión 2,0

Vídeo: MPEG-4 AVC/H.264

Audio: Dolby Digital 2 canales, equipado con Dolby Digital Stereo Creator

- Fabricado bajo licencia de Dolby Laboratories.

Películas (formato MP4):

Vídeo: MPEG-4 AVC/H.264

Audio: MPEG-4 AAC-LC 2 canales

Soporte de grabación: memoria interna (aprox. 48 MB) "Memory Stick Duo", "Memory Stick Micro", tarjetas SD, tarjetas de memoria microSD

Flash: alcance del flash (sensibilidad ISO (Índice de exposición recomendado) ajustado en Auto):

Aprox. 0,2 m a 4,2 m (W)

Aprox. 1,5 m a 2,2 m (T)

---

### [Conectores de entrada y salida]

Conector HDMI: microtoma HDMI

Terminal multi/micro USB\*: comunicación USB

Comunicación USB: Hi-Speed USB (USB 2.0)

\* Admite dispositivos micro USB compatibles.

---

### [Pantalla] (DSC-WX200)

Pantalla LCD:  
6,7 cm (tipo 2,7) unidad TFT

Número total de puntos:  
460 800 puntos

---

### [Pantalla] (DSC-WX60/WX80)

Pantalla LCD:  
6,7 cm (tipo 2,7) unidad TFT

Número total de puntos:  
230 400 puntos

---

### [Alimentación, general]

Alimentación: batería recargable NP-BN, cc 3,6 V

Adaptador de alimentación de ca (FUENTE DE ALIMENTACIÓN) AC-UB10/UB10B/UB10C/UB10D, cc 5 V

Consumo (durante la toma de imagen):

DSC-WX200: Aprox. 1,2 W

DSC-WX60/WX80: Aprox. 1,0 W

Temperatura de funcionamiento: 0 °C a 40 °C

Temperatura de almacenamiento: -20 °C a +60 °C

Dimensiones (cumple con CIPA):

DSC-WX200:  
92,3 mm × 52,4 mm × 21,6 mm (An/Al/Pr)

DSC-WX60/WX80:  
92,3 mm × 52,5 mm × 22,5 mm (An/Al/Pr)

ES

Peso (cumple con CIPA) (incluyendo la batería NP-BN, "Memory Stick Duo"):  
DSC-WX200:  
Aprox. 121 g  
DSC-WX60/WX80:  
Aprox. 124 g  
Micrófono: estéreo  
Altavoz: monoaural  
Exif Print: Compatible  
PRINT Image Matching III:  
Compatible

---

### **[LAN inalámbrica] (DSC-WX80/ WX200)**

Estándar admitido: IEEE 802.11 b/g/n  
Frecuencia: 2,4 GHz  
Protocolos de seguridad admitidos:  
WEP/WPA-PSK/WPA2-PSK  
Método de configuración: WPS (Wi-Fi  
Protected Setup) / manual  
Método de acceso: modo de  
infraestructura

### **Adaptador de alimentación de ca (FUENTE DE ALIMENTACIÓN) AC-UB10/ UB10B/UB10C/UB10D**

Requisitos de alimentación: ca de  
100 V a 240 V 50 Hz/60 Hz 70 mA  
Tensión de salida: cc 5 V 0,5 A  
Temperatura de funcionamiento: 0 °C a  
40 °C  
Temperatura de almacenamiento:  
-20 °C a +60 °C  
Dimensiones:  
Aprox. 50 mm × 22 mm × 54 mm  
(An/Al/Pr)  
Peso:  
Para EE. UU. y Canadá: aprox.  
48 g  
Para países o regiones distintos de  
EE. UU. y Canadá: aprox. 43 g

### **Batería recargable NP-BN**

Batería utilizada: batería de litio-ión  
Tensión máxima: cc 4,2 V  
Tensión nominal: cc 3,6 V  
Tensión de carga máxima: cc 4,2 V  
Corriente de carga máxima: 0,9 A  
Capacidad:  
típica: 2,3 Wh (630 mAh)  
mínima: 2,2 Wh (600 mAh)

El diseño y las especificaciones están sujetos a cambios sin previo aviso.

## Marcas comerciales

- Las marcas siguientes son marcas comerciales de Sony Corporation. **Cyber-shot**, “Cyber-shot”, “Memory Stick XC-HG Duo”, “Memory Stick PRO Duo”, “Memory Stick PRO-HG Duo”, “Memory Stick Duo”, “Memory Stick Micro”
- “AVCHD” y el logotipo de “AVCHD” son marcas comerciales de Panasonic Corporation y Sony Corporation.
- Los términos HDMI y HDMI High-Definition Multimedia Interface, y el logotipo de HDMI son marcas comerciales o marcas comerciales registradas de HDMI Licensing LLC en los Estados Unidos y en otros países.
- Windows es una marca comercial registrada de Microsoft Corporation en los Estados Unidos y/u otros países.
- Mac y App Store son marcas comerciales registradas de Apple Inc.
- iOS es una marca comercial registrada o una marca comercial de Cisco Systems, Inc. y/o sus afiliados en Estados Unidos y en otros países.
- Android y Google Play son marcas comerciales registradas de Google Inc.
- Wi-Fi, el logotipo de Wi-Fi y Wi-Fi PROTECTED SET-UP son marcas comerciales registradas de Wi-Fi Alliance.
- DLNA y DLNA CERTIFIED son marcas comerciales de Digital Living Network Alliance.
- El logotipo de SDXC es una marca comercial de SD-3C, LLC.

- “PS” y “PlayStation” son marcas comerciales registradas de Sony Computer Entertainment Inc.
- Facebook y el logotipo de “f” son marcas comerciales o marcas comerciales registradas de Facebook, Inc.
- YouTube y el logotipo de YouTube son marcas comerciales o marcas comerciales registradas de Google Inc.
- Además, los nombres de sistemas y productos utilizados en este manual son, en general, marcas comerciales o marcas comerciales registradas de sus respectivos desarrolladores o fabricantes. Sin embargo, las marcas <sup>TM</sup> o ® no se utilizan en todos los casos en este manual.

ES



- Disfrute aún más de su PlayStation 3 descargando la aplicación para PlayStation 3 en PlayStation Store (donde esté disponible).
- La aplicación en la PlayStation 3 requiere una cuenta PlayStation Network y la descarga de la aplicación. Podrá acceder a ella en las zonas donde la PlayStation Store esté disponible.

En la página Web de atención al cliente puede encontrar información adicional sobre este producto y respuesta a las preguntas hechas con más frecuencia.

<http://www.sony.net/>

ES  
35

Impreso en papel reciclado en un 70% o más utilizando tinta hecha con aceite vegetal exento de compuesto orgánico volátil (COV).



### Saber mais acerca da câmara (“Manual do utilizador da Cyber-shot”)



“Manual do utilizador da Cyber-shot” é um manual online. Consulte-o para obter instruções pormenorizadas sobre as muitas funções da câmara.

- ① Aceda à página de apoio da Sony.  
<http://www.sony.net/SonyInfo/Support/>
- ② Seleccione o seu país ou região.
- ③ Pesquise o nome de modelo da sua câmara na página de suporte.
  - Verifique o nome do modelo na parte inferior da sua câmara.

### Verificar os itens fornecidos

O número entre parênteses indica o número de peças.

- Câmara (1)
- Bateria recarregável NP-BN (1)  
(Esta bateria recarregável não pode ser utilizada com Cyber-shot fornecidas com a bateria NP-BN1.)
- Cabo micro USB (1)
- Adaptador de CA AC-UB10/UB10B/UB10C/UB10D (1)
- Cabo de alimentação (não fornecido nos EUA e Canadá) (1)
- Correia para o pulso (1)
- Manual de instruções (este manual) (1)

## AVISO

Para reduzir o risco de incêndio ou choque elétrico, não exponha a unidade à chuva ou à humidade.

# INSTRUÇÕES DE SEGURANÇA IMPORTANTES

## -GUARDE ESTAS INSTRUÇÕES

### PERIGO

# PARA REDUZIR O RISCO DE INCÊNDIO OU CHOQUE ELÉTRICO, SIGA CUIDADOSAMENTE ESTAS INSTRUÇÕES

PT

## ATENÇÃO

### Bateria

Se a bateria for indevidamente utilizada, a mesma pode rebentar, provocar um incêndio ou queimaduras químicas. Tenha em atenção as seguintes precauções.

- Não desmonte.
- Não esmague nem exponha a bateria a nenhum choque ou força como martelar, deixar cair, ou pisar a bateria.
- Não cause curto-circuitos e não toque com objetos metálicos nos terminais da bateria.
- Não exponha a uma temperatura superior a 60 °C como, por exemplo, à luz solar direta ou dentro de um automóvel estacionado ao sol.
- Não proceda à incineração nem queime.
- Não manuseie baterias de íões de lítio danificadas ou que estejam a derramar líquido.
- Certifique-se de que carrega a bateria, utilizando um carregador de bateria Sony autêntico ou um dispositivo que possa fazê-lo.
- Mantenha a bateria fora do alcance das crianças.
- Não molhe a bateria.
- Substitua-a apenas por outra do mesmo tipo ou por um tipo equivalente recomendado pela Sony.
- Desfaça-se imediatamente de baterias usadas, tal como descrito nas instruções.

## **| Adaptador de CA**

Use a tomada de parede próxima quando usar o Adaptador de CA. Desligue imediatamente o Adaptador de CA da tomada de parede se ocorrer qualquer mau funcionamento durante a utilização do aparelho.

O cabo de alimentação, se fornecido, foi concebido especificamente para utilização apenas com esta câmara e não deverá ser utilizado com qualquer outro equipamento elétrico.

## **Aviso para os clientes na Europa**



Sony Corporation declara que esta Câmara fotográfica digital DSC-WX80/WX200 está conforme com os requisitos essenciais e outras disposições da Diretiva 1999/5/CE. Para mais informações, por favor consulte a seguinte URL:

<http://www.compliance.sony.de/>

## **| Nota para os clientes nos países que apliquem as Diretivas da UE**

Este produto foi fabricado por ou em nome da Sony Corporation, 1-7-1 Konan Minato-ku Tokyo, 108-0075 Japan. As questões relativas à conformidade dos produtos com base na legislação da União Europeia devem ser dirigidas ao representante autorizado, Sony Deutschland GmbH, Hedelfinger Strasse 61, 70327 Stuttgart, Alemanha. Para quaisquer assuntos de serviço ou garantia, consulte os endereços fornecidos nos documentos de serviço ou de garantia.

Este produto foi testado e está em conformidade com os limites estabelecidos no regulamento EMC relativamente à utilização de cabos com comprimento inferior a 3 metros.

## **| Atenção**

Os campos magnéticos em frequências específicas podem influenciar a imagem e o som desta unidade.

## **| Nota**

Se a transferência de dados for interrompida a meio (falhar) devido a interferências eletromagnéticas ou eletricidade estática, reinicie a aplicação ou desligue e volte a ligar o cabo de comunicação (USB, etc.) de novo.



## **| Tratamento de Equipamentos Elétricos e Eletrónicos no final da sua vida útil (Aplicável na União Europeia e em países Europeus com sistemas de recolha seletiva de resíduos)**



Este símbolo, colocado no produto ou na sua embalagem, indica que este não deve ser tratado como resíduo urbano indiferenciado. Deve sim ser colocado num ponto de recolha destinado a resíduos de equipamentos elétricos e eletrónicos. Assegurando-se que este produto é corretamente depositado, irá prevenir potenciais consequências negativas para o ambiente bem como para a saúde, que de outra forma poderiam ocorrer pelo mau manuseamento destes produtos. A reciclagem dos materiais contribuirá para a conservação dos recursos naturais. Para obter

informação mais detalhada sobre a reciclagem deste produto, por favor contacte o município onde reside, os serviços de recolha de resíduos da sua área ou a loja onde adquiriu o produto.

PT

## **| Tratamento de pilhas no final da sua vida útil (Aplicável na União Europeia e em países Europeus com sistemas de recolha seletiva de resíduos)**



Este símbolo, colocado na pilha ou na sua embalagem, indica que estes produtos não devem ser tratados como resíduos urbanos indiferenciados. Em determinadas pilhas este símbolo pode ser usado em combinação com um símbolo químico. Os símbolos químicos para o mercúrio (Hg) ou chumbo (Pb) são adicionados se a pilha contiver mais de 0,0005% em mercúrio ou 0,004% em chumbo.

Devem antes ser colocados num ponto de recolha destinado a resíduos de pilhas e acumuladores.

Assegurando-se que estas pilhas são corretamente depositadas, irá prevenir potenciais consequências negativas para o ambiente bem como para a saúde, que de outra forma poderiam ocorrer pelo mau manuseamento destas pilhas. A reciclagem dos materiais contribuirá para a conservação dos recursos naturais.

Se por motivos de segurança, desempenho ou proteção de dados, os produtos necessitarem de uma ligação permanente a uma pilha integrada, esta só deve ser substituída por profissionais qualificados.

Acabado o período de vida útil do aparelho, coloque-o no ponto de recolha de produtos elétricos/eletrónicos de forma a garantir o tratamento adequado da bateria integrada.



Para as restantes pilhas, por favor, consulte as instruções do equipamento sobre a remoção da mesma. Deposite a bateria num ponto de recolha destinado a resíduos de pilhas e baterias.

Para informações mais detalhadas sobre a reciclagem deste produto, por favor contacte o município onde reside, os serviços de recolha de resíduos da sua área ou a loja onde adquiriu o produto.

## Para clientes que compraram a sua câmara numa loja no Japão vocacionada para turistas (DSC-WX200)

### Nota

Algumas marcas de certificação relativas às normas suportadas pela câmara podem ser confirmadas no ecrã da câmara.

Selecione MENU →  (Definições) →  (Principais Definições) → [Logotipo Certificação].

Se a visualização não for possível devido a problemas, como avarias na câmara, contacte o seu representante Sony ou o serviço de assistência técnica autorizado da Sony na sua região.

## Identificar as peças

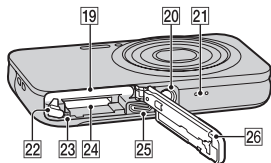
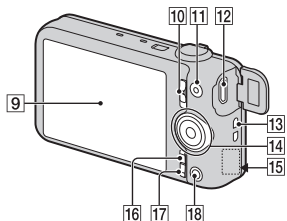
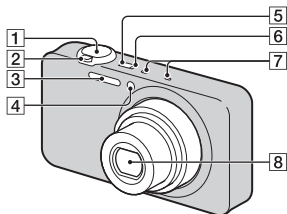

- 1 Botão do obturador
- 2 Para filmar/fotografar: Alavanca W/T (zoom)  
Para visualizar: Alavanca (índice)/alavanca (zoom de reprodução)
- 3 Flash
- 4 Luz do temporizador automático/Luz do obturador de sorriso/Iluminador AF
- 5 Botão ON/OFF (Alimentação)

- 6 Luz de carregamento
  - 7 Microfone
  - 8 Objetiva
  - 9 Ecrã LCD
  - 10 Comutador de modo  
 (Imagem Fixa)/ (Varrer Panorama)/ (Filme)
  - 11 Botão MOVIE (Filme)
  - 12 Multi Terminal/Terminal Micro USB\*
  - 13 Gancho da correia para o pulso
  - 14 Roda de controlo
  - 15 Recetor Wi-Fi (incorporado) (apenas DSC-WX80/WX200)
  - 16 Botão MENU
  - 17 Botão (Manual da Câmara/Apagar)
  - 18 Botão (Reprodução)
  - 19 Ranhura de inserção da bateria
  - 20 Recetáculo para o tripé
    - Utilize um tripé com um parafuso de comprimento inferior a 5,5 mm. Caso contrário, não conseguirá fixar devidamente a câmara e poderão ocorrer danos na mesma.
  - 21 Altfalante
  - 22 Alavanca de ejeção da bateria
  - 23 Luz de acesso
  - 24 Ranhura do cartão de memória
  - 25 Micro tomada HDMI
  - 26 Tampa da bateria/cartão de memória
- \* Suporta dispositivos compatíveis com Micro USB.

## Inserir a bateria

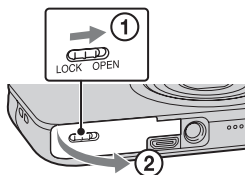

Alavanca de ejeção da bateria

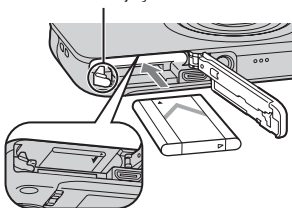

**1** Abra a tampa.

**2** Insira a bateria.

- Enquanto carrega na alavanca de ejeção da bateria, insira a bateria conforme ilustrado. Certifique-se de que a alavanca de ejeção da bateria fica bloqueada após a inserção.
- Se fechar a tampa com a bateria inserida de forma incorreta, poderá danificar a câmara.

## Carregar a bateria

**Para clientes nos EUA e Canadá**

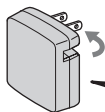

Cabo de alimentação

**Para clientes em países/regiões que não sejam os EUA e o Canadá**

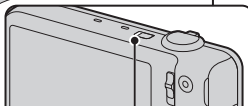
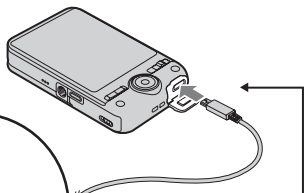

Luz de carregamento  
Acesa: A carregar  
Desligada: Carregamento concluído  
A piscar:  
O carregamento foi temporariamente interrompido, uma vez que a câmara não se encontra no intervalo de temperatura correto

- 1** Ligue a câmara ao adaptador de CA (fornecido), utilizando o cabo micro USB (fornecido).
- 2** Ligue o adaptador de CA à tomada de parede.  
A luz de carregamento acende-se a cor de laranja e o carregamento é iniciado.
  - Desligue a câmara enquanto carrega a bateria.
  - Pode carregar a bateria mesmo que esteja parcialmente carregada.
  - Quando a luz de carregamento piscar e o carregamento não tiver terminado, retire e volte a inserir a bateria.

## Notas

- Se a luz de carregamento da câmara piscar quando o adaptador de CA estiver ligado à tomada de parede, isso indica que o carregamento parou temporariamente devido ao facto de a temperatura estar fora do intervalo recomendado. Quando a temperatura se encontrar novamente no intervalo correto, o carregamento é retomado. Recomendamos que carregue a bateria a uma temperatura ambiente entre 10 °C e 30 °C.
- A bateria poderá não carregar corretamente se a secção do terminal da bateria estiver suja. Neste caso, elimine o pó com um pano macio ou um cotonete para limpar a secção do terminal da bateria.
- Ligue o adaptador de CA (fornecido) à tomada de parede mais próxima. Se ocorrerem avarias enquanto utiliza o adaptador de CA, desligue imediatamente a ficha da tomada de parede para desligar da fonte de alimentação.
- Quando o carregamento terminar, desligue o adaptador de CA da tomada de parede.
- Certifique-se de que apenas utiliza uma bateria, um cabo micro USB (fornecido) e um adaptador de CA (fornecido) originais da Sony.

## ■ Tempo de carregamento (Carga completa)

O tempo de carregamento é de aproximadamente 115 minutos, utilizando o adaptador de CA (fornecido).

## Notas

- O tempo de carregamento acima indicado aplica-se quando carregar uma bateria completamente descarregada a uma temperatura de 25 °C. O carregamento pode demorar mais tempo consoante as condições de utilização e circunstâncias.

## Carregar ligando a um computador

A bateria pode ser carregada ligando a câmara a um computador através de um cabo micro USB.

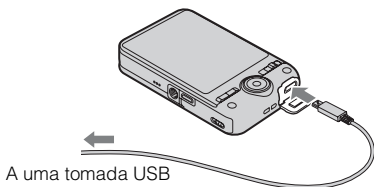

PT

### Notas

- Tenha em atenção os seguintes pontos quando carregar através de um computador:
  - Se a câmara estiver ligada a um computador portátil que não esteja ligado a uma fonte de alimentação, o nível da bateria do portátil diminui. Não carregue durante um período de tempo alargado.
  - Não ligue/desligue nem reinicie o computador, ou desperte o computador do modo de hibernação quando tiver sido estabelecida uma ligação USB entre o computador e a câmara. A câmara pode originar uma avaria. Antes de ligar/desligar ou reiniciar o computador ou despertar o computador do modo de hibernação, desligue a câmara e o computador.
  - Não existem garantias quanto ao carregamento através de um computador personalizado ou um computador modificado.

## Duração da bateria e número de imagens que podem ser gravadas e reproduzidas

		Duração da bateria	Número de imagens
Fotografar (imagens fixas)	DSC-WX60/ WX80	Aprox. 115 min	Aprox. 230 imagens
	DSC-WX200	Aprox. 110 min	Aprox. 220 imagens
Filmagem normal	DSC-WX60/ WX80	Aprox. 30 min	—
	DSC-WX200	Aprox. 35 min	—
Filmagem contínua	DSC-WX60/ WX80	Aprox. 60 min	—
	DSC-WX200	Aprox. 55 min	—

PT  
11

		Duração da bateria	Número de imagens
Visualização (imagens fixas)	DSC-WX60/ WX80	Aprox. 180 min	Aprox. 3600 imagens
	DSC-WX200	Aprox. 150 min	Aprox. 3000 imagens

### Notas

- O número de imagens acima indicado aplica-se quando a bateria está totalmente carregada. O número de imagens pode diminuir consoante as condições de utilização.
- O número de imagens que podem ser gravadas aplica-se quando filmar/fotografar nas seguintes condições:
  - Utilizando um “Memory Stick PRO Duo” (Mark2) da Sony (vendido separadamente)
  - A bateria é utilizada a uma temperatura ambiente de 25 °C.
  - [Resolução do Visor]: [Normal] (apenas DSC-WX200)
- O número para “Fotografar (imagens fixas)” baseia-se na norma CIPA e aplica-se quando fotografar nas seguintes condições: (CIPA: Camera & Imaging Products Association)
  - DISP (Visualizar Definições) está definido para [LIGADO].
  - Fotografar uma vez a cada 30 segundos.
  - O zoom muda alternadamente entre os lados W e T.
  - O flash dispara uma vez em cada duas.
  - A alimentação liga-se e desliga-se uma vez em cada dez.
- O número de minutos para filmagem baseia-se na norma CIPA e aplica-se quando filmar nas seguintes condições:
  - Qualidade de filme: AVC HD HQ
  - Filmagem normal: duração da bateria com base em operações repetidas de início/interrupção da filmagem, aplicação de zoom, ligar/desligar, etc.
  - Filmagem contínua: duração da bateria com base na filmagem sem interrupções até ao tempo limite (29 minutos) e, em seguida, retomada, carregando novamente no botão MOVIE. Outras funções, como a aplicação de zoom, não são utilizadas.



## Alimentação

A câmara pode receber alimentação da tomada de parede, ligando ao adaptador de CA através do cabo micro USB (fornecido).

Pode importar imagens para um computador sem se preocupar em descarregar a bateria, ligando a câmara a um computador através do cabo micro USB.

Para além disso, pode utilizar o adaptador de CA AC-UD10 (vendido separadamente) para filmar/gravar para fornecer alimentação quando filmar/gravar.

### Notas

- Não é possível fornecer alimentação quando a bateria não estiver inserida na câmara.
- Quando a câmara estiver ligada diretamente a um computador ou a uma tomada de alimentação através do adaptador de CA fornecido, a fonte de alimentação está disponível apenas no modo de reprodução. Se a câmara estiver no modo de fotografia/filmagem ou enquanto altera as definições da câmara, não é fornecida alimentação mesmo que estabeleça uma ligação USB, utilizando o cabo micro USB.
- Se ligar a câmara e um computador, utilizando o cabo micro USB, com a câmara no modo de reprodução, o visor da câmara muda do ecrã de reprodução para o ecrã de ligação USB. Carregue no botão  (Reprodução) para mudar para o ecrã de reprodução.

PT

## Inserir um cartão de memória (vendido separadamente)

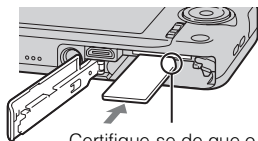
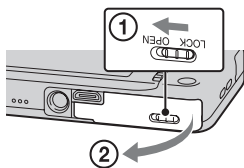

Certifique-se de que o canto recortado está virado para o lado correto.

**1** Abra a tampa.

**2** Insira o cartão de memória (vendido separadamente).

- Insira o cartão de memória com o canto recortado virado na direção ilustrada, até ouvir um estalido.

PT  
13

### 3 Feche a tampa.

#### ■ Cartões de memória que podem ser utilizados

	Cartão de memória	Para imagens fixas	Para filmes
<b>A</b>	Memory Stick XC-HG Duo	✓	✓
	Memory Stick PRO Duo	✓	✓ (Mark2 apenas)
	Memory Stick PRO-HG Duo	✓	✓
	Memory Stick Duo	✓	—
<b>B</b>	Memory Stick Micro (M2)	✓	✓ (Mark2 apenas)
<b>C</b>	Cartão de memória SD	✓	✓ (Classe 4 ou superior)
	Cartão de memória SDHC	✓	✓ (Classe 4 ou superior)
	Cartão de memória SDXC	✓	✓ (Classe 4 ou superior)
<b>D</b>	Cartão de memória microSD	✓	✓ (Classe 4 ou superior)
	Cartão de memória microSDHC	✓	✓ (Classe 4 ou superior)
	Cartão de memória microSDXC	✓	✓ (Classe 4 ou superior)

- Neste manual, os produtos indicados na tabela são coletivamente referidos como se segue:

**A:** “Memory Stick Duo”

**B:** “Memory Stick Micro”

**C:** Cartão SD

**D:** Cartão de memória microSD

#### Notas

- Para utilizar um “Memory Stick Micro” ou um cartão de memória microSD com a câmara, certifique-se de que primeiro o insere num adaptador dedicado.

## ■ Para remover o cartão de memória/bateria

Cartão de memória: Empurre o cartão de memória para dentro uma vez para o ejetar.

Bateria: Faça deslizar a alavanca de ejeção da bateria. Certifique-se de que não deixa cair a bateria.

### Notas

- Nunca remova o cartão de memória/bateria quando a luz de acesso (página 7) estiver acesa. Tal poderá provocar danos nos dados do cartão de memória/memória interna.

PT

## Acertar o relógio

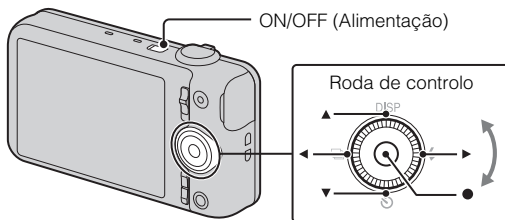

Selecionar itens: ▲/▼/◀/▶

Definir o valor numérico da data e da hora: ↖/↗

Definir: ●

### 1 Carregue no botão ON/OFF (Alimentação).

A definição de Data e Hora é apresentada quando liga a câmara pela primeira vez.

- A alimentação poderá demorar algum tempo a ligar-se e a permitir a operação.

### 2 Selecione um idioma desejado.

### 3 Selecione uma localização geográfica desejada seguindo as instruções no ecrã e, em seguida, carregue em ● na roda de controlo.

PT  
15

**4** Defina [Format Data e Hora], [Hora de verão] e [Data e Hora] e, em seguida, selecione [OK] → [OK].

- Meia-noite é indicada como 12:00 AM e meio-dia como 12:00 PM.

**5** Siga as instruções no ecrã.

- A bateria esgota-se rapidamente quando:
  - [Resolução do Visor] está definida para [Alta] (apenas DSC-WX200).

## Captação de imagens fixas/filmes

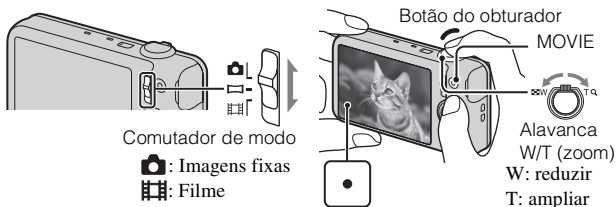

### Fotografar imagens fixas

- 1** Carregue no botão do obturador até meio para focar.  
Quando a imagem estiver focada, é emitido um sinal sonoro e o indicador ● acende-se.
- 2** Carregue no botão do obturador completamente até baixo para fotografar uma imagem.

### Filmar

- 1** Carregue no botão MOVIE (Filme) para iniciar a gravação.
  - Use a alavanca W/T (zoom) para mudar a escala de zoom.
  - Carregue no botão do obturador para fotografar imagens fixas enquanto continua a gravar o filme.
- 2** Carregue novamente no botão MOVIE para parar a gravação.

- O som de funcionamento da objetiva e da alavanca serão gravados quando a função de zoom é utilizada durante a filmagem. O som de funcionamento do botão MOVIE pode também ser gravado quando a gravação do filme tiver terminado.
- O alcance da fotografia panorâmica poderá ser reduzido consoante o motivo ou a forma como a fotografia é tirada. Portanto, mesmo quando [360°] estiver definido para a fotografia panorâmica, a imagem gravada poderá ser inferior a 360 graus.
- A filmagem contínua é possível durante aproximadamente 29 minutos de cada vez, de acordo com as predefinições da câmara e quando a temperatura for aproximadamente de 25 °C. Quando a gravação do filme tiver terminado, pode reiniciar a gravação carregando novamente no botão MOVIE. A gravação poderá ser interrompida para proteger a câmara consoante a temperatura ambiente.

## Visualizar imagens

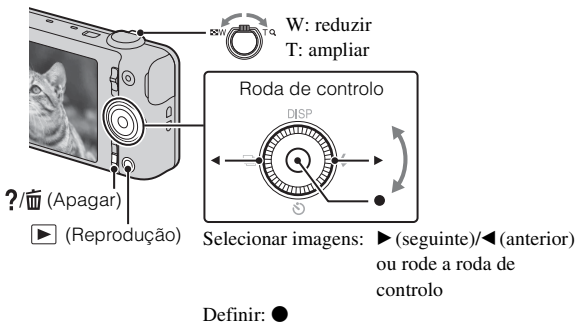

### 1 Carregue no botão ▶ (Reprodução).

- Quando as imagens num cartão de memória gravadas com outras câmaras forem reproduzidas nesta câmara, aparece o ecrã de registo para o ficheiro de dados.

### ■ Selecionar a imagem seguinte/anterior

Selecione uma imagem, carregando em ▶ (seguinte)/◀ (anterior) na roda de controlo ou rodando a mesma. Carregue em ● no centro da roda de controlo para ver filmes.

## ■ Apagar uma imagem

- ① Carregue no botão ?/🗑️ (Apagar).
- ② Selecione [Esta Imag] com ▲ na roda de controlo e, em seguida, carregue em ●.

## ■ Voltar a fotografar imagens

Carregue no botão do obturador até meio.

## Manual da Câmara

Esta câmara está equipada com um manual de instruções incorporado. Este permite-lhe pesquisar as funções da câmara de acordo com as suas necessidades.

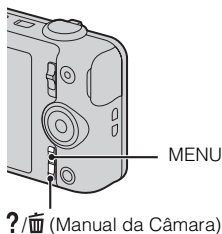

---

**1** Carregue no botão MENU.

**2** Selecione o item do MENU desejado e, em seguida, carregue no botão ?/🗑️ (Manual da Câmara).

É apresentado o guia de operação do item selecionado.

- Se carregar no botão ?/🗑️ (Manual da Câmara) quando o ecrã MENU não é visualizado, pode pesquisar no guia utilizando palavras-chave ou ícones.
-

## Apresentação de outras funções

Outras funções utilizadas durante a fotografia/filmagem ou reprodução podem ser operadas através da roda de controlo ou do botão MENU na câmara. Esta câmara está equipada com um Guia de Função que lhe permite selecionar facilmente a partir das funções. Enquanto visualiza o manual, pode utilizar várias funções.

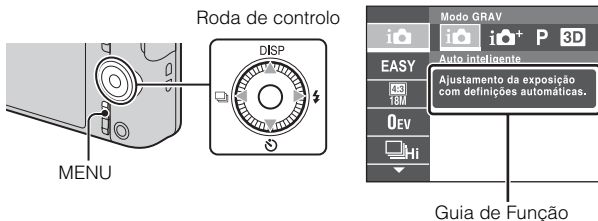



PT

### ■ Roda de controlo

**DISP** (Visualizar Definições): Permite-lhe mudar a visualização do ecrã.

 (Temp. Auto): Permite-lhe utilizar o temporizador automático.

 (Definições de Fotog. Contínua): Permite-lhe utilizar o modo de fotografia burst.

 (Flash): Permite-lhe selecionar um modo de flash para imagens fixas.

**Botão central** (Localizar foco): A câmara segue o motivo e ajusta automaticamente a focagem mesmo quando o motivo está em movimento.

### ■ Itens do menu

#### Filmar/fotografar

Modo GRAV	Selecionar o modo de gravação de imagens fixas.
Cena filmagem filme	Selecionar o modo de gravação de filmes.
Cena filmagem panorama	Selecionar o modo de gravação quando fotografar imagens panorâmicas.
Efeito de imagem	Fotografar uma imagem fixa com uma textura original de acordo com o efeito desejado.
Seleção de cena	Selecionar definições predefinidas adequadas a várias condições de cena.

PT  
19

Modo Fácil	Fotografar imagens fixas utilizando funções mínimas.
Efeito Pintura HDR	Quando [Pintura HDR] estiver selecionada em Efeito Fotografia, define o nível do efeito.
Área de ênfase	Quando [Miniatura] estiver selecionada em Efeito Fotografia, define a parte a focar.
Tom da cor	Quando [Câmara brinquedo] estiver selecionada em Efeito Fotografia, define o tom da cor.
Cor Extraída	Quando [Cor Parcial] estiver selecionada em Efeito Fotografia, seleciona a cor a extrair.
Efeito ilustração	Quando [Ilustração] estiver selecionada em Efeito Fotografia, define o nível do efeito.
Efeito de Desfocagem	Definir o nível do efeito de desfocagem de fundo quando filmar/fotografar no modo Desfocagem de Fundo.
Efeito Pele Suave	Definir o Efeito de Pele Suave e o nível de efeito.
Tam. Imagem Fixa(Dual Rec)	Definir o tamanho da imagem fixa fotografada durante a gravação de um filme.
Ctrl com Smartphone* <sup>1</sup>	Captar imagens fixas e filmes, controlando remotamente a câmara através de um smartphone.
Env. p/ Computador* <sup>1*3</sup>	Fazer cópia de segurança das imagens, transferindo-as para um computador ligado a uma rede.
Tam. Imagem Fixa/ Tamanho Imag. Panorama/ Tamanho Filme/ Qualidade de Filme	Selecionar o tamanho de imagem e a qualidade das imagens fixas, imagens panorâmicas ou ficheiros de filme.
Compensação de Exposição	Ajustar a exposição manualmente.
ISO	Ajustar a sensibilidade luminosa.
Equil. br.	Ajustar o tom de cor de uma imagem.
Equil. br. Subaquático* <sup>2</sup>	Ajustar o tom de cor quando fotografar debaixo de água.
Foco	Selecionar o método de focagem.
Modo do Medidor	Selecionar o modo do medidor que define a parte do motivo a medir para determinar a exposição.



Intervalo Fotografia Contínua	Selecionar o número de imagens captadas por segundo em fotografia Burst.
Reconhecimento de cena	Definir para detetar automaticamente as condições de filmagem/fotografia.
Obturador de sorriso	Definir para disparar automaticamente o obturador quando for detetado um sorriso.
Sensibilidade Sorriso	Definir a sensibilidade da função Obturador de Sorriso para detetar sorrisos.
Deteção de Cara	Selecionar para detetar caras e ajustar automaticamente várias definições.
Antipiscada	Definir para captar automaticamente duas imagens e seleccionar a imagem na qual os olhos não estejam fechados.
SteadyShot para Filme	Definir a intensidade de SteadyShot no modo de filme. Se mudar a definição para [SteadyShot para Filme], o ângulo de visão muda.
Manual da Câmara	Pesquisar as funções da câmara de acordo com as suas necessidades.

PT

\*<sup>1</sup> Apenas DSC-WX80/WX200

\*<sup>2</sup> Apenas DSC-WX200

\*<sup>3</sup> Apresentado apenas quando está inserido um cartão de memória.

## Visualizar

Modo Fácil	Aumentar o tamanho do texto no ecrã para facilitar a utilização.
Env. p/ Smartphone* <sup>1</sup>	Carregar e transferir imagens para um smartphone.
Visualizar na TV* <sup>1</sup>	Visualizar as imagens num televisor ligado a uma rede.
Enviar ao Computador* <sup>1</sup> * <sup>2</sup>	Fazer cópia de segurança das imagens, transferindo-as para um computador ligado a uma rede.
Efeito de Beleza	Retocar uma cara numa imagem fixa.
Retoque	Retocar uma imagem utilizando vários efeitos.
Efeito de imagem	Adicionar várias texturas às imagens.
Ap. slide	Selecionar um método de reprodução contínua.
Apagar	Apagar uma imagem.



PT  
21





Visualização 3D	Definir para reproduzir imagens fotografadas no modo 3D num televisor 3D.
Modo de Visualização	Selecionar o formato de visualização para as imagens.
Visual. Grupo Fotog. Contínua	Selecionar para visualizar imagens burst em grupos ou visualizar todas as imagens durante a reprodução.
Proteger	Proteger as imagens.
Imprimir (DPOF)	Adicionar uma marca de ordem de impressão a uma imagem fixa.
Rodar	Rodar uma imagem fixa para a esquerda.
Manual da Câmara	Pesquisar as funções da câmara de acordo com as suas necessidades.

\*1 Apenas DSC-WX80/WX200

\*2 Apresentado apenas quando está inserido um cartão de memória.

## Definição de opções

Se carregar no botão MENU enquanto filma/fotografa ou durante a reprodução, é apresentado  (Definições) como seleção final. Pode mudar as predefinições iniciais no ecrã  (Definições).

 Definições de Fotografia	Formato de filme/Iluminador AF/Linha Grelha/Zoom Imag. Clara/Zoom digital/Redução Ruído Vento/Redução Olho Verm./Alerta Piscar/Escrever Data/Resolução do Visor (apenas DSC-WX200)
 Principais Definições	Bip/Luminosid. Painel/Language Setting/Cor do visor/Modo Demo/Inicializar/Guia Função/CONTROL. P/HDMI/Defin. Ligação USB/Forneç. Energ. USB/Definição LUN/Trans Músic/Esvaziar Música/Modo avião* <sup>1</sup> /Eye-Fi* <sup>2</sup> /Economia Energia/Versão/Logotipo Certificação* <sup>4</sup>
 Definições de Rede* <sup>1</sup>	Premir WPS/Defin. ponto acesso/Edit. Nome Disposit./Repór SSID/Senha/Mostrar Ender. MAC
 Ferramenta Cartão Memória* <sup>3</sup>	Formatar/Crie pasta GRAV./Mude pasta GRAV./Apagar Pasta GRAV/Copiar/Número do Ficheiro

 Definições de Relógio	Definição de Área/Defin. Data e Hora
--	--------------------------------------

\*<sup>1</sup> Apenas DSC-WX80/WX200

\*<sup>2</sup> Apresentado apenas quando está inserido um cartão de memória Eye-Fi.

\*<sup>3</sup> Quando não está inserido um cartão de memória, será apresentado

 (Ferramenta Memória Interna) e apenas poderá selecionar [Formatar].

\*<sup>4</sup> Apenas modelo DSC-WX200 no estrangeiro.

## Funcionalidades de “PlayMemories Home”

O software “PlayMemories Home” permite-lhe importar imagens fixas e filmes para o seu computador e utilizá-los.

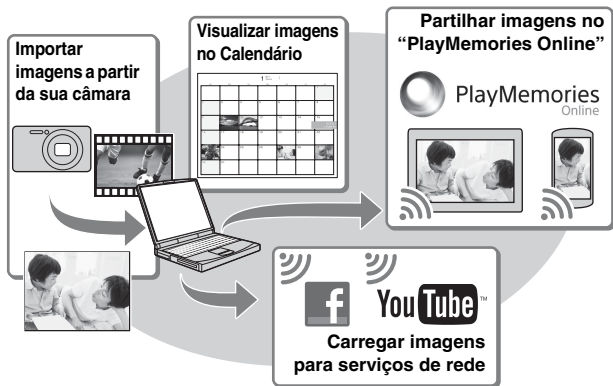

### Transferir “PlayMemories Home” (apenas para o Windows)

Pode transferir o “PlayMemories Home” a partir do seguinte URL:  
[www.sony.net/pm](http://www.sony.net/pm)

### Notas

- É necessária uma ligação à Internet para instalar “PlayMemories Home”.
- É necessária uma ligação à Internet para utilizar o “PlayMemories Online” ou outros serviços de rede. O “PlayMemories Online” ou outros serviços de rede poderão não estar disponíveis em alguns países ou regiões.
- O “PlayMemories Home” não é compatível com Mac. Utilize as aplicações que se encontram instaladas no seu Mac. Para obter mais informações, consulte o seguinte URL:  
<http://www.sony.co.jp/imsoft/Mac/>

## ■ Instalar o “PlayMemories Home” num computador

---

1 Utilizando o browser da Internet no seu computador, visite o seguinte URL e, em seguida, clique em [Instalar] → [Executar].

[www.sony.net/pm](http://www.sony.net/pm)

2 Siga as instruções no ecrã para completar a instalação.

- Quando for apresentada a mensagem para ligar a câmara ao computador, ligue a câmara e o computador com o cabo USB dedicado (fornecido).

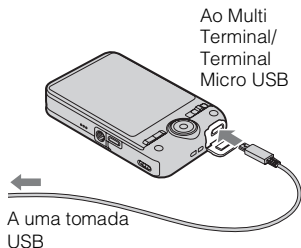

PT

## ■ Visualizar o “Guia de Ajuda do PlayMemories Home”

---

Para obter mais informações sobre como utilizar o “PlayMemories Home”, consulte o “Guia de Ajuda do PlayMemories Home”.

1 Clique duas vezes no ícone do [Guia de Ajuda do PlayMemories Home] no ambiente de trabalho.

- Para aceder ao “Guia de Ajuda do PlayMemories Home” a partir do menu Iniciar: Clique em [Iniciar] → [Todos os programas] → [PlayMemories Home] → [Guia de Ajuda do PlayMemories Home].
  - Para o Windows 8, seleccione o ícone do [Guia de Ajuda do PlayMemories Home] no ecrã Iniciar.
  - Para obter mais informações sobre o “PlayMemories Home”, pode também consultar o “Manual do utilizador da Cyber-shot” (página 2) ou a seguinte página de suporte do PlayMemories Home (apenas em inglês): <http://www.sony.co.jp/pmh-se/>
-

## Número de imagens fixas e tempo de gravação de filmes

O número de imagens fixas que podem ser gravadas e o tempo de gravação podem variar em função das condições em que está a fotografar/filmar e do cartão de memória.

### Imagens fixas

(Unidades: Imagens)

Capacidade Tamanho	Memória interna	Cartão de memória
	Aprox. 48 MB	2 GB
18M (DSC-WX200)	7	295
16M (DSC-WX60/ WX80)	8	320
VGA	155	6400
16:9(13M) (DSC-WX200)	8	325
16:9(12M) (DSC-WX60/ WX80)	8	330
16:9(2M)	29	1150

### Filmes

A tabela abaixo apresenta os tempos máximos de gravação aproximados. Estes são os tempos totais para todos os ficheiros de filme. A filmagem contínua é possível durante aproximadamente 29 minutos (um limite de especificação do produto). O tempo máximo de gravação contínua de um filme no formato MP4 (12M) é de cerca de 15 minutos (de acordo com a restrição do tamanho de ficheiro de 2 GB).

(h (horas), m (minutos))

Capacidade Tamanho	Memória interna	Cartão de memória
	Aprox. 48 MB	2 GB
AVC HD 24M (FX)	—	10 m (10 m)
AVC HD 9M (HQ)	—	25 m (15 m)
MP4 12M	—	15 m
MP4 3M	—	1 h 10 m

O número entre ( ) corresponde ao tempo de gravação mínimo.

- O tempo de gravação de filmes varia porque a câmara está equipada com VBR (taxa de bits variável), que ajusta automaticamente a qualidade da imagem dependendo da cena a filmar. Quando gravar um motivo de movimento rápido, a imagem é mais nítida, mas o tempo de gravação é mais curto, pois é necessária mais memória para a gravação.

O tempo de gravação também varia consoante as condições de filmagem, o motivo e as definições de tamanho da imagem.

## Notas sobre a utilização da câmara

PT

### Funções incorporadas nesta câmara

- Este manual descreve cada uma das funções dos dispositivos compatíveis com 1080 60i e dispositivos compatíveis com 1080 50i.  
Para verificar se a sua câmara é um dispositivo compatível com 1080 60i ou um dispositivo compatível com 1080 50i, verifique a existência das seguintes marcas na parte inferior da câmara.

Dispositivo compatível com 1080 60i: 60i

Dispositivo compatível com 1080 50i: 50i

- Não visualize imagens 3D gravadas com esta câmara em monitores compatíveis com 3D por períodos de tempo alargados.
- Quando visualiza imagens 3D captadas com esta câmara em monitores compatíveis com 3D, pode sentir desconforto sob a forma de vista cansada, fadiga ou náuseas. Para evitar estes sintomas, recomendamos que faça intervalos regulares. Contudo, deve determinar por si mesmo a duração e frequência necessárias para os intervalos, visto variarem de indivíduo para indivíduo. Se sentir algum tipo de desconforto, pare de visualizar imagens 3D até se sentir melhor e consulte um médico conforme necessário. Consulte também as instruções de operação fornecidas com o dispositivo ou o software que tenha ligado ou esteja a utilizar com esta câmara. Tenha em atenção que a visão de uma criança ainda está em fase de desenvolvimento (particularmente crianças com menos de 6 anos).

Consulte um pediatra ou um oftalmologista antes de deixar o seu filho(a) ver imagens 3D e certifique-se de que ele(a) cumpre as precauções acima apresentadas quando visualizar imagens desse tipo.

### Utilização e cuidados

Utilize a câmara com cuidado e não a desmonte, modifique nem exponha a choques físicos ou impactos, como martelar, deixar cair ou pisar. Tenha especial cuidado com a objetiva.

### Notas sobre a gravação/reprodução

- Antes de iniciar a gravação, faça um teste de gravação para se certificar de que a câmara está a funcionar corretamente.
- A câmara não é à prova de pó, de salpicos nem à prova de água.

PT  
27

- Evite a exposição da câmara à água. A entrada de água na câmara poderá provocar avarias. Em alguns casos, a câmara não pode ser reparada.
- Não aponte a câmara para o sol ou outra luz brilhante. Poderá provocar avarias na câmara.
- Se ocorrer condensação de humidade, remova-a antes de utilizar a câmara.
- Não abane nem sujeite a câmara a impactos. Poderá provocar avarias e impossibilitar a gravação de imagens. Para além disso, o suporte de gravação pode ficar inutilizável ou os dados da imagem danificados.

### **Não utilizar/guardar a câmara nos seguintes locais**

- Num local extremamente quente, frio ou húmido  
Em locais como num automóvel estacionado ao sol, o corpo da câmara pode ficar deformado, o que poderá provocar avarias.
- Num local exposto à luz solar direta ou perto de um aquecedor  
O corpo da câmara pode ficar sem cor ou deformado, o que poderá provocar avarias.
- Num local sujeito a vibrações
- Perto de um local que produza ondas de rádio intensas, emita radiações ou com forte magnetismo. Caso contrário, a câmara pode não gravar ou reproduzir imagens corretamente.
- Em locais com areia ou poeira  
Tenha cuidado para não permitir a entrada de areia ou pó na câmara. Se tal acontecer, poderão ocorrer avarias na câmara e, em alguns casos, estas avarias não poderão ser reparadas.

### **Sobre o transporte**

Não se sente numa cadeira ou outro local com a câmara no bolso traseiro das suas calças ou saia, uma vez que tal poderá provocar avarias ou danos na câmara.

### **Objetiva Carl Zeiss (DSC-WX60/WX80)**

A câmara está equipada com uma objetiva Carl Zeiss, que é capaz de reproduzir imagens nítidas com excelente contraste. A objetiva da câmara foi produzida segundo um sistema de garantia de qualidade certificado pela Carl Zeiss, em conformidade com os padrões de qualidade da Carl Zeiss na Alemanha.

### **Notas sobre o ecrã e a lente**

O ecrã é fabricado com tecnologia de precisão extremamente elevada, pelo que mais de 99,99% dos píxeis estão operacionais para utilização efetiva. Contudo, podem aparecer no ecrã alguns pequenos pontos pretos e/ou pontos brilhantes (brancos, vermelhos, azuis ou verdes). Estes pontos são o resultado normal do processo de fabrico e não afetam a gravação.

### **Sobre a temperatura da câmara**

A sua câmara e bateria podem aquecer devido a uma utilização contínua, mas tal não se trata de uma avaria.



## **Sobre a proteção contra sobreaquecimento**

Dependendo da temperatura da câmara e da bateria, poderá não conseguir gravar filmes ou a alimentação poderá desligar-se automaticamente para proteger a câmara. Antes de a alimentação ser desligada ou de deixar de ser possível gravar filmes, será apresentada uma mensagem no visor. Neste caso, deixe a alimentação desligada e aguarde até a temperatura da câmara e da bateria baixar. Se ligar a alimentação sem aguardar que a câmara e a bateria arrefeçam o suficiente, a alimentação poderá desligar-se novamente ou poderá não ser possível gravar filmes.

## **Sobre o carregamento da bateria**

Se carregar uma bateria que não tenha sido utilizada durante um longo período de tempo, poderá não conseguir carregá-la até à capacidade adequada.

Tal deve-se às características da bateria e não se trata de uma avaria. Volte a carregar a bateria.

## **Aviso sobre direitos de autor**

Programas de televisão, filmes, cassetes de vídeo e outros materiais podem estar protegidos pelas leis dos direitos de autor. A gravação não autorizada destes materiais poderá contrariar o disposto nas leis de direitos de autor.

## **Não há lugar a indemnização por conteúdo danificado ou falha de gravação**

A Sony não concede qualquer indemnização pela falha de gravação ou pela ocorrência de perdas ou danos no conteúdo gravado devido a avarias da câmara ou dos suportes de gravação, etc.

## **Limpeza da superfície da câmara**

Limpe a superfície da câmara com um pano macio ligeiramente humedecido em água e, em seguida, limpe a superfície com um pano seco. Para evitar danos no acabamento ou na caixa:

– Não exponha a câmara a produtos químicos, como diluente, benzina, álcool, toalhetes, repelente de insetos, protetor solar ou inseticida.

## **Manutenção do monitor LCD**

- A presença de hidratante ou creme para as mãos no ecrã poderá dissolver o revestimento. Se detetar a presença dos mesmos no ecrã, limpe-o imediatamente.
- Se limpar com demasiada força, utilizando um lenço de papel ou outros materiais, poderá danificar o revestimento.
- Se existirem impressões digitais ou detritos no ecrã do monitor LCD, recomendamos que remova cuidadosamente quaisquer detritos e, em seguida, limpe o ecrã com um pano macio.

## **Nota sobre a LAN sem fios**

A Sony não assume qualquer responsabilidade por danos provocados pelo acesso não autorizado a, ou pela utilização não autorizada de destinos carregados na câmara, resultantes de perda ou roubo.

## **Nota sobre a eliminação/transferência da câmara**

Para proteção de dados pessoais, execute os procedimentos seguintes quando eliminar ou transferir a câmara.

- Formate a memória interna (página 23), grave imagens até alcançar a capacidade máxima da memória interna com a objetiva tapada e, em seguida, formate novamente a memória interna.

Isto irá dificultar a recuperação dos seus dados originais.

- Reponha todas as definições da câmara, executando [Inicializar] → [Todas Definiç] (página 22) (apenas DSC-WX80/WX200).

# Especificações

## Câmara

### [Sistema] (DSC-WX200)

Dispositivo de imagem: Sensor CMOS

Exmor R de 7,76 mm (tipo 1/2,3)

Número total de píxeis da câmara:

aprox. 18,9 megapíxeis

Número efetivo de píxeis da câmara:

aprox. 18,2 megapíxeis

Objetiva: objetiva de zoom 10x Sony G

f = 4,45 mm – 44,5 mm (25 mm – 250 mm (equivalente a película de 35 mm))

F3,3 (W) – F5,9 (T)

Durante a filmagem (16:9):

27,5 mm – 275 mm\*

Durante a filmagem (4:3):

33,5 mm – 335 mm\*

\* Quando [SteadyShot para Filme] estiver definido para [Normal]

SteadyShot: ótico

Controlo de exposição: Exposição automática, Seleção de cena

Equilíbrio de brancos: Automático, Luz

do dia, Nublado, Fluorescente 1/2/3, Incandescente, Flash, Um toque

Equilíbrio de brancos debaixo de água:

Debaixo de água

Formato de ficheiro:

Imagens fixas: compatível com JPEG (DCF, Exif, MPF Baseline), compatível com DPOF

Imagens fixas 3D: compatível com MPO (MPF Expandido (Disparidade da imagem))

Filmes (formato AVCHD):

Compatível com o formato

AVCHD Ver. 2.0

Vídeo: MPEG-4 AVC/H.264

Áudio: Dolby Digital 2 canais,

equipado com Dolby Digital Stereo Creator

• Fabricado sob licença da Dolby Laboratories.

Filmes (formato MP4):

Vídeo: MPEG-4 AVC/H.264

Áudio: MPEG-4 AAC-LC 2 canais

Suportes de gravação: memória interna

(aprox. 48 MB), “Memory Stick Duo”, “Memory Stick Micro”, cartões SD, cartões de memória microSD

Flash: alcance do flash (sensibilidade

ISO (Índice de Exposição

Recomendado) ajustado para

Auto):

aprox. 0,2 m a 3,7 m (W)

aprox. 1,5 m a 2,2 m (T)

### [Sistema] (DSC-WX60/WX80)

Dispositivo de imagem: Sensor CMOS

Exmor R de 7,77 mm (tipo 1/2,3)

Número total de píxeis da câmara:

aprox. 16,8 megapíxeis

Número efetivo de píxeis da câmara:

aprox. 16,2 megapíxeis

Objetiva: objetiva de zoom 8x Carl

Zeiss Vario-Tessar

f = 4,5 mm – 36,0 mm (25 mm –

200 mm (equivalente a película de 35 mm))

F3,3 (W) – F6,3 (T)

Durante a filmagem (16:9):

28 mm – 224 mm\*

Durante a filmagem (4:3):

34 mm – 272 mm\*

\* Quando [SteadyShot para Filme] estiver definido para [Normal]

SteadyShot: ótico

Controlo de exposição: Exposição automática, Seleção de cena

PT

Equilíbrio de brancos: Automático, Luz do dia, Nublado, Fluorescente 1/2/3, Incandescente, Flash, Um toque

Formato de ficheiro:

Imagens fixas: compatível com JPEG (DCF, Exif, MPF Baseline), compatível com DPOF

Imagens fixas 3D: compatível com MPO (MPF Expandido (Disparidade da imagem))

Filmes (formato AVCHD):

Compatível com o formato AVCHD Ver. 2.0

Vídeo: MPEG-4 AVC/H.264

Áudio: Dolby Digital 2 canais, equipado com Dolby Digital Stereo Creator

- Fabricado sob licença da Dolby Laboratories.

Filmes (formato MP4):

Vídeo: MPEG-4 AVC/H.264

Áudio: MPEG-4 AAC-LC 2 canais

Suportes de gravação: memória interna (aprox. 48 MB), "Memory Stick Duo", "Memory Stick Micro", cartões SD, cartões de memória microSD

Flash: alcance do flash (sensibilidade

ISO (Índice de Exposição

Recomendado) definido para

Auto):

aprox. 0,2 m a 4,2 m (W)

aprox. 1,5 m a 2,2 m (T)

---

### [Conectores de entrada e saída]

Conector HDMI: Micro tomada HDMI

Multi Terminal/Terminal Micro USB\*: comunicação USB

Comunicação USB: Hi-Speed USB (USB 2.0)

\* Suporta dispositivos compatíveis com Micro USB.

---

### [Ecrã] (DSC-WX200)

Ecrã LCD:

unidade TFT de 6,7 cm (tipo 2,7)

Número total de pontos:

460 800 pontos

---

### [Ecrã] (DSC-WX60/WX80)

Ecrã LCD:

unidade TFT de 6,7 cm (tipo 2,7)

Número total de pontos:

230 400 pontos

---

### [Alimentação, geral]

Alimentação: bateria recarregável

NP-BN, 3,6 V

adaptador de CA AC-UB10/

UB10B/UB10C/UB10D, 5 V

Consumo (durante a filmagem/fotografia):

DSC-WX200: aprox. 1,2 W

DSC-WX60/WX80: aprox. 1,0 W

Temperatura de funcionamento: 0 °C a 40 °C

Temperatura de armazenamento:

-20 °C a +60 °C

Dimensões (compatível com CIPA):

DSC-WX200:

92,3 mm × 52,4 mm × 21,6 mm

(L/A/P)

DSC-WX60/WX80:

92,3 mm × 52,5 mm × 22,5 mm

(L/A/P)

Peso (compatível com CIPA)

(incluindo bateria NP-BN,

"Memory Stick Duo"):

DSC-WX200:

aprox. 121 g

DSC-WX60/WX80:

aprox. 124 g

Microfone: estéreo

Altifalante: mono

Exif Print: compatível

PRINT Image Matching III:

compatível

## **[LAN sem fios] (DSC-WX80/WX200)**

Norma suportada: IEEE 802.11 b/g/n

Frequência: 2,4 GHz

Protocolos de segurança suportados:

WEP/WPA-PSK/WPA2-PSK

Método de configuração: WPS (Wi-Fi Protected Setup)/manual

Método de acesso: modo de infraestrutura

## **Adaptador de CA AC-UB10/UB10B/UB10C/UB10D**

Requisitos de alimentação: CA 100 V a 240 V, 50 Hz/60 Hz, 70 mA

Tensão de saída: CC 5 V, 0,5 A

Temperatura de funcionamento: 0 °C a 40 °C

Temperatura de armazenamento: -20 °C a +60 °C

Dimensões:

aprox. 50 mm × 22 mm × 54 mm (L/A/P)

Peso:

Para os EUA e Canadá: aprox. 48 g

Para países ou regiões que não

sejam os EUA e o Canadá: aprox.

43 g

## **Bateria recarregável NP-BN**

Bateria utilizada: bateria de íões de lítio

Tensão máxima: CC 4,2 V

Tensão nominal: CC 3,6 V

Tensão de carga máxima: CC 4,2 V

Corrente de carga máxima: 0,9 A

Capacidade:

normal: 2,3 Wh (630 mAh)

mínima: 2,2 Wh (600 mAh)

Design e especificações sujeitos a alterações sem aviso prévio.

## **Marcas comerciais**

- As seguintes marcas são marcas comerciais da Sony Corporation. **Cyber-shot**, “Cyber-shot”, “Memory Stick XC-HG Duo”, “Memory Stick PRO Duo”, “Memory Stick PRO-HG Duo”, “Memory Stick Duo”, “Memory Stick Micro”
- “AVCHD” e o logótipo “AVCHD” são marcas comerciais da Panasonic Corporation e da Sony Corporation.
- Os termos HDMI e HDMI High-Definition Multimedia Interface e o logótipo HDMI são marcas comerciais ou marcas comerciais registadas da HDMI Licensing LLC nos Estados Unidos e noutros países.
- Windows é uma marca comercial registada da Microsoft Corporation nos Estados Unidos e/ou outros países.
- Mac e App Store são marcas comerciais registadas da Apple Inc.
- iOS é uma marca comercial registada ou uma marca comercial da Cisco Systems, Inc. e/ou das suas filiais nos Estados Unidos e noutros países.
- Android e Google Play são marcas comerciais da Google Inc.
- Wi-Fi, o logótipo Wi-Fi e Wi-Fi PROTECTED SET-UP são marcas comerciais registadas da Wi-Fi Alliance.
- DLNA e DLNA CERTIFIED são marcas comerciais da Digital Living Network Alliance.
- O logótipo SDXC é uma marca comercial da SD-3C, LLC.
- “PS” e “PlayStation” são marcas comerciais registadas da Sony Computer Entertainment Inc.

- Facebook e o logótipo “f” são marcas comerciais ou marcas comerciais registadas da Facebook, Inc.
- YouTube e o logótipo YouTube são marcas comerciais ou marcas comerciais registadas da Google Inc.
- Além disso, os nomes de produtos e sistemas utilizados neste manual são, em geral, marcas comerciais ou marcas comerciais registadas dos respetivos programadores ou fabricantes. No entanto, as marcas <sup>TM</sup> ou <sup>®</sup> não são utilizadas em todos os casos neste manual.



- Aumente a diversão com a sua PlayStation 3, transferindo a aplicação para a PlayStation 3 a partir da PlayStation Store (se disponível).
- A aplicação para a PlayStation 3 requer uma conta PlayStation Network e a transferência da aplicação. Acessível em áreas em que a PlayStation Store está disponível.

Informação adicional sobre este produto e respostas a perguntas frequentes podem ser encontradas no Website do Apoio ao Cliente.

<http://www.sony.net/>

A impressão foi feita em papel reciclado a 70% ou mais utilizando tinta à base de óleo vegetal isenta de COV (composto orgânico volátil).



### Mehr Informationen über die Kamera („Cyber-shot Benutzeranleitung“)



„Cyber-shot Benutzeranleitung“ ist eine Online-Anleitung. Schlagen Sie darin nach, um detaillierte Anweisungen zu den zahlreichen Funktionen der Kamera zu erhalten.

- ① Rufen Sie die Support-Website von Sony auf.  
<http://www.sony.net/SonyInfo/Support/>
- ② Wählen Sie Ihr Land oder Ihre Region aus.
- ③ Suchen Sie auf der Support-Website die Modellbezeichnung Ihrer Kamera.
  - Die Modellbezeichnung finden Sie auf der Unterseite Ihrer Kamera.

### Überprüfen der mitgelieferten Teile

Die Zahl in Klammern gibt die Stückzahl an.

- Kamera (1)
- Akku NP-BN (1)  
(Dieser Akku ist nicht mit Cyber-shot-Kameras verwendbar, bei denen der Akku NP-BN1 mitgeliefert wird.)
- Micro-USB-Kabel (1)
- Netzteil AC-UB10/UB10B/UB10C/UB10D (1)
- Netzkabel (in den USA und Kanada nicht mitgeliefert) (1)
- Handschlaufe (1)
- Gebrauchsanleitung (diese Anleitung) (1)



## WARNUNG

Um Feuergefahr und die Gefahr eines elektrischen Schlags zu verringern, setzen Sie das Gerät weder Regen noch Feuchtigkeit aus.

## WICHTIGE SICHERHEITSANWEISUNGEN -BEWAHREN SIE DIESE ANWEISUNGEN AUF GEFAHR UM DIE GEFAHR VON BRAND ODER ELEKTRISCHEN SCHLÄGEN ZU VERRINGERN, SOLLTEN SIE DIESE ANWEISUNGEN GENAU BEFOLGEN

DE

## ACHTUNG

### Akku

Bei unsachgemäßem Gebrauch des Akkus kann er explodieren oder es besteht Feuergefahr oder die Gefahr von Verätzungen. Beachten Sie bitte die folgenden Hinweise.

- Zerlegen Sie den Akku nicht.
- Setzen Sie den Akku keinen Stößen, Schlägen usw. aus, quetschen Sie ihn nicht, lassen Sie ihn nicht fallen und achten Sie darauf, nicht versehentlich auf den Akku zu treten.
- Halten Sie Gegenstände aus Metall von den Akkuanschlüssen fern. Es kann sonst zu einem Kurzschluss kommen.
- Setzen Sie den Akku keinen Temperaturen über 60 °C aus, wie sie z. B. bei direkter Sonneneinstrahlung oder in einem in der Sonne geparkten Auto auftreten können.
- Zünden Sie den Akku nicht an und werfen Sie ihn nicht ins Feuer.
- Berühren Sie beschädigte oder auslaufende Lithium-Ionen-Akkus nicht.
- Laden Sie den Akku unbedingt mit einem Originalladegerät von Sony oder einem Gerät mit Ladefunktion.
- Halten Sie den Akku von kleinen Kindern fern.
- Schützen Sie den Akku vor Feuchtigkeit.
- Tauschen Sie den Akku nur gegen den gleichen oder einen vergleichbaren Akkutyp aus, der von Sony empfohlen wird.
- Entsorgen Sie verbrauchte Akkus unverzüglich wie in den Anweisungen erläutert.

## **| Netzgerät**

Benutzen Sie eine nahe gelegene Netzsteckdose bei Verwendung des Netzgerätes. Trennen Sie das Netzgerät unverzüglich von der Netzsteckdose, falls eine Funktionsstörung während der Benutzung des Apparats auftritt.

Das Netzkabel, falls vorhanden, ist speziell für den Gebrauch nur mit dieser Kamera ausgelegt und sollte nicht mit anderen Elektrogeräten verwendet werden.

## **Für Kunden in Europa**



Hiermit erklärt Sony Corporation, dass sich das Gerät Digitale Fotokamera (DSC-WX80/WX200) in Übereinstimmung mit den grundlegenden Anforderungen und den übrigen einschlägigen Bestimmungen der Richtlinie 1999/5/EG befindet. Weitere Informationen erhältlich unter: <http://www.compliance.sony.de/>

## **| Hinweis für Kunden in Ländern, in denen EU-Richtlinien gelten**

Dieses Produkt wurde von oder für Sony Corporation, 1-7-1 Konan Minato-ku Tokio, 108-0075 Japan hergestellt.

Bei Fragen zur Produktkonformität auf Grundlage der Gesetzgebung der Europäischen Union kontaktieren Sie bitte den Bevollmächtigten Sony Deutschland GmbH, Hedelfinger Strasse 61, 70327 Stuttgart, Deutschland. Für Kundendienst oder Garantieangelegenheiten wenden Sie sich bitte an die in den Kundendienst- oder Garantiedokumenten genannten Adressen.

Dieses Produkt wurde geprüft und erfüllt die Auflagen der EMV-Vorschriften für den Gebrauch von Verbindungskabeln, die kürzer als 3 m sind.

## **| Achtung**

Die elektromagnetischen Felder bei den speziellen Frequenzen können Bild und Ton dieses Gerätes beeinflussen.

## **| Hinweis**

Wenn eine Datenübertragung aufgrund statischer oder elektromagnetischer Störeinflüsse abbricht (fehlschlägt), starten Sie die entsprechende Anwendung neu, oder entfernen Sie das USB-Kabel, und schließen Sie es wieder an.

## **Entsorgung von gebrauchten elektrischen und elektronischen Geräten (anzuwenden in den Ländern der Europäischen Union und anderen europäischen Ländern mit einem separaten Sammelsystem für diese Geräte)**



Das Symbol auf dem Produkt oder seiner Verpackung weist darauf hin, dass dieses Produkt nicht als normaler Haushaltsabfall zu behandeln ist, sondern an einer Annahmestelle für das Recycling von elektrischen und elektronischen Geräten abgegeben werden muss. Durch Ihren Beitrag zum korrekten Entsorgen dieses Produkts schützen Sie die Umwelt und die Gesundheit Ihrer Mitmenschen. Umwelt und Gesundheit werden durch falsches Entsorgen gefährdet. Materialrecycling hilft, den Verbrauch von Rohstoffen zu verringern. Weitere Informationen zum Recycling dieses

Produkts erhalten Sie bei Ihrer Gemeindeverwaltung, den kommunalen Entsorgungsbetrieben oder dem Geschäft, in dem Sie das Produkt gekauft haben.

## **Entsorgung von gebrauchten Batterien und Akkus (anzuwenden in den Ländern der Europäischen Union und anderen europäischen Ländern mit einem separaten Sammelsystem für diese Produkte)**



Das Symbol auf der Batterie/dem Akku oder der Verpackung weist darauf hin, dass diese nicht als normaler Haushaltsabfall zu behandeln sind. Ein zusätzliches chemisches Symbol Pb (Blei) oder Hg (Quecksilber) unter der durchgestrichenen Mülltonne bedeutet, dass die Batterie/der Akku einen Anteil von mehr als 0,0005% Quecksilber oder 0,004% Blei enthält.

Durch Ihren Beitrag zum korrekten Entsorgen dieser Batterien/Akkus schützen Sie die Umwelt und die Gesundheit Ihrer Mitmenschen. Umwelt und Gesundheit werden durch falsches Entsorgen gefährdet. Materialrecycling hilft, den Verbrauch von Rohstoffen zu verringern.

Bei Produkten, die auf Grund ihrer Sicherheit, der Funktionalität oder als Sicherung vor Datenverlust eine ständige Verbindung zur eingebauten Batterie benötigen, sollte die Batterie nur durch qualifiziertes Servicepersonal ausgetauscht werden.

Um sicherzustellen, dass die Batterie korrekt entsorgt wird, geben Sie das Produkt zwecks Entsorgung an einer Annahmestelle für das Recycling von elektrischen und elektronischen Geräten ab.

Für alle anderen Batterien entnehmen Sie die Batterie bitte entsprechend dem Kapitel über die sichere Entfernung der Batterie. Geben Sie die Batterie an einer Annahmestelle für das Recycling von Batterien/Akkus ab.

Weitere Informationen über das Recycling dieses Produkts oder der Batterie erhalten Sie von Ihrer Gemeinde, den kommunalen Entsorgungsbetrieben oder dem Geschäft, in dem Sie das Produkt gekauft haben.

## Für Kunden in Deutschland

Entsorgungshinweis: Bitte werfen Sie nur entladene Batterien in die Sammelboxen beim Handel oder den Kommunen.



Entladen sind Batterien in der Regel dann, wenn das Gerät abschaltet und signalisiert „Batterie leer“ oder nach längerer Gebrauchsdauer der Batterien „nicht mehr einwandfrei funktioniert“.

Um sicherzugehen, kleben Sie die Batteriepole z.B. mit einem Klebestreifen ab oder geben Sie die Batterien einzeln in einen Plastikbeutel.

## Für Kunden, die ihre Kamera in Japan in einem Laden gekauft haben, der auf Touristen ausgerichtet ist (DSC-WX200)

### **| Hinweis**

Einige Zertifizierungszeichen für von der Kamera unterstützte Standards können auf dem Bildschirm der Kamera angezeigt werden.

Wählen Sie dazu MENU →  (Einstellungen) →  (HauptEinstellungen) → [Zertifizierungslogo].

Wenn die Anzeige aufgrund von Problemen wie Störungen an der Kamera nicht möglich ist, wenden Sie sich an Ihren Sony-Händler oder einen autorisierten Sony-Kundendienst vor Ort.

## Lage und Funktion der Teile

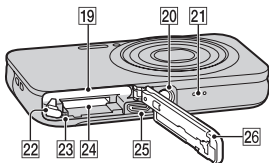
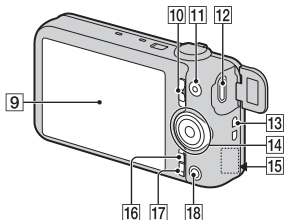
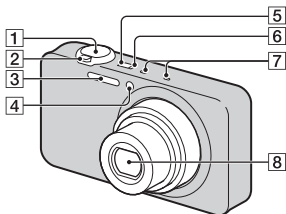

- 1** Auslöser
- 2** Aufnahme: Drehring  
W/T (Zoom)  
Wiedergabe: Drehring  
☒ (Index)/Drehring  
Q (Wiedergabezoom)
- 3** Blitz
- 4** Selbstauslöseranzeige/Anzeige  
für Auslösung bei Lächeln/AF-  
Hilfslicht
- 5** Taste ON/OFF (Ein/Aus)

- 6** Ladeanzeige
- 7** Mikrofon
- 8** Objektiv
- 9** LCD-Bildschirm
- 10** Moduswahlschalter  
📷 (Standbild)/📺 (Schwenk-  
Panorama)/📽️ (Film)
- 11** Taste MOVIE (Film)
- 12** Multi/Micro-USB-Buchse\*
- 13** Öse für Handschlaufe
- 14** Steuerrad
- 15** Wi-Fi-Empfänger (eingebaut)  
(nur DSC-WX80/WX200)
- 16** Taste MENU
- 17** Taste ?/🗑️ (Kameraführer/  
Löschen)
- 18** Taste ▶️ (Wiedergabe)
- 19** Akkufach
- 20** Stativgewinde
  - Verwenden Sie ein Stativ mit  
einer Schraubenlänge von  
weniger als 5,5 mm. Andernfalls  
lässt sich die Kamera nicht sicher  
befestigen und kann beschädigt  
werden.
- 21** Lautsprecher
- 22** Akku-Auswurfhebel
- 23** Zugriffsanzeige
- 24** Speicherkarteneinschub
- 25** HDMI-Mikrobuchse
- 26** Akku-/Speicherkartenabdeckung  
\* Unterstützt Micro-USB-  
kompatibles Gerät.

DE

## Einsetzen des Akkus

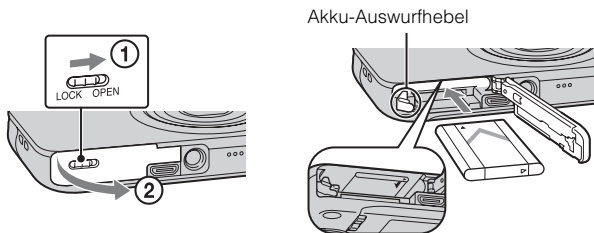

**1** Öffnen Sie die Abdeckung.

**2** Setzen Sie den Akku ein.

- Halten Sie den Akku-Auswurfhebel gedrückt und schieben Sie den Akku wie abgebildet hinein. Vergewissern Sie sich, dass der Akku-Auswurfhebel nach dem Einsetzen einrastet.
- Wenn die Abdeckung bei falsch eingesetztem Akku geschlossen wird, kann die Kamera beschädigt werden.

## Laden des Akkus

**Für Kunden in den USA und Kanada**

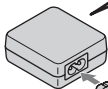
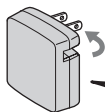

**Für Kunden in anderen Ländern/  
Regionen als den USA und Kanada**

Netz Kabel

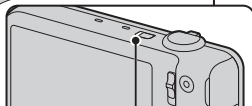
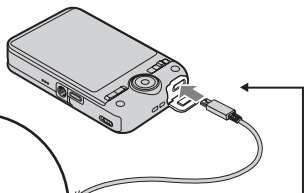

Ladeanzeige

Leuchtet: Der Akku wird geladen

Aus: Der Ladevorgang ist beendet

Blinkt:

Das Laden wurde vorübergehend unterbrochen, da die Temperatur außerhalb des geeigneten Bereichs liegt

DE

- 1** Verbinden Sie Kamera und Netzteil (mitgeliefert) mit dem Micro-USB-Kabel (mitgeliefert).
- 2** Schließen Sie das Netzteil an eine Netzsteckdose an. Die Ladeanzeige leuchtet orange und der Ladevorgang beginnt.
  - Schalten Sie die Kamera aus, während Sie den Akku laden.
  - Der Akku kann aufgeladen werden, selbst wenn er noch nicht ganz entladen ist.
  - Wenn die Ladeanzeige blinkt und der Ladevorgang nicht beendet ist, nehmen Sie den Akku heraus und setzen ihn wieder ein.

## Hinweise

- Wenn das Netzteil an die Netzsteckdose angeschlossen ist und die Ladeanzeige an der Kamera blinkt, bedeutet dies, dass der Ladevorgang vorübergehend unterbrochen wurde, weil die Temperatur außerhalb des empfohlenen Bereichs liegt. Sobald die Temperatur wieder den Sollbereich erreicht, wird der Ladevorgang fortgesetzt. Wir empfehlen, den Akku bei einer Umgebungstemperatur zwischen 10 °C und 30 °C zu laden.
- Der Akku wird u. U. nicht effektiv geladen, falls der Kontaktteil des Akkus verschmutzt ist. Wischen Sie in diesem Fall etwaigen Staub mit einem weichen Tuch oder Wattestäbchen vorsichtig ab, um den Kontaktteil des Akkus zu reinigen.
- Schließen Sie das Netzteil (mitgeliefert) an die am nächsten gelegene Netzsteckdose an. Sollten während der Benutzung des Netzteils irgendwelche Funktionsstörungen auftreten, ziehen Sie sofort den Stecker aus der Netzsteckdose, um die Verbindung zur Stromquelle zu trennen.
- Wenn der Ladevorgang beendet ist, trennen Sie das Netzteil von der Netzsteckdose.
- Verwenden Sie als Akku, Micro-USB-Kabel (mitgeliefert) und Netzteil (mitgeliefert) nur Originalteile der Marke Sony.

## Ladedauer (Vollständige Ladung)

Die Ladedauer beträgt mit dem Netzteil (mitgeliefert) ungefähr 115 Min.

## Hinweise

- Die obige Ladedauer gilt für das Laden eines vollständig entladenen Akkus bei einer Temperatur von 25 °C. Je nach den Nutzungsbedingungen und anderen Umständen kann der Ladevorgang länger dauern.

## Laden durch Anschluss an einen Computer

Der Akku kann geladen werden, indem die Kamera über ein Micro-USB-Kabel an einen Computer angeschlossen wird.

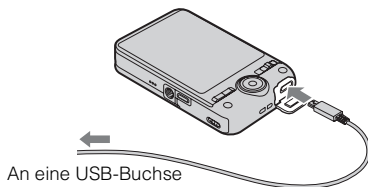



## Hinweise

- Beachten Sie die folgenden Punkte, wenn Sie den Akku über einen Computer laden:
  - Wird die Kamera an einen Laptop-Computer angeschlossen, der nicht mit einer Netzstromquelle verbunden ist, verringert sich die Akkuladung des Laptops. Laden Sie nicht über eine längere Zeitspanne hinweg.
  - Schalten Sie den Computer nicht ein/aus, starten Sie ihn nicht neu und schalten Sie ihn nicht vom Energiesparmodus in den normalen Betrieb zurück, wenn eine USB-Verbindung zwischen dem Computer und der Kamera hergestellt worden ist. Die Kamera kann sonst eine Funktionsstörung verursachen. Bevor Sie den Computer ein-/ausschalten, neu starten oder aus dem Energiesparmodus in den normalen Betrieb zurückschalten, trennen Sie die Kamera vom Computer.
  - Der einwandfreie Ladebetrieb mit einem selbst zusammengestellten oder modifizierten Computer kann nicht garantiert werden.

DE

## ■ Akku-Nutzungsdauer und Anzahl von Bildern für Aufnahme und Wiedergabe

		Akku-Nutzungsdauer	Anzahl von Bildern
Aufnahme (Standbilder)	DSC-WX60/WX80	ca. 115 Min.	ca. 230 Bilder
	DSC-WX200	ca. 110 Min.	ca. 220 Bilder
Normale Filmaufnahme	DSC-WX60/WX80	ca. 30 Min.	—
	DSC-WX200	ca. 35 Min.	—
Kontinuierliche Filmaufnahme	DSC-WX60/WX80	ca. 60 Min.	—
	DSC-WX200	ca. 55 Min.	—
Wiedergabe (Standbilder)	DSC-WX60/WX80	ca. 180 Min.	ca. 3600 Bilder
	DSC-WX200	ca. 150 Min.	ca. 3000 Bilder

## Hinweise

- Die obige Anzahl an Bildern gilt für den vollständig geladenen Akku. Die Anzahl der Bilder kann sich je nach den Nutzungsbedingungen verringern.
- Die Anzahl der aufnehmbaren Bilder gilt für die Aufnahme unter den folgenden Bedingungen:
  - Verwendung eines „Memory Stick PRO Duo“ (Mark2) von Sony (gesondert erhältlich)
  - Der Akku wird bei einer Umgebungstemperatur von 25 °C benutzt.
  - [Display-Auflösung]: [Standard] (nur DSC-WX200)
- Die Anzahl für „Aufnahme (Standbilder)“ basiert auf dem CIPA-Standard und gilt für die Aufnahme unter den folgenden Bedingungen:  
(CIPA: Camera & Imaging Products Association)
  - DISP (Anzeige-Einstellung) ist auf [AN] eingestellt.
  - Eine Aufnahme alle 30 Sekunden.
  - Der Zoom wird abwechselnd auf die W- und T-Seite eingestellt.
  - Der Blitz wird bei jeder zweiten Aufnahme ausgelöst.
  - Die Kamera wird alle zehn Mal ein- und ausgeschaltet.
- Die Anzahl der Minuten für die Filmaufnahme basiert auf dem CIPA-Standard und gilt für die Aufnahme unter den folgenden Bedingungen:
  - Filmqualität: AVC HD HQ
  - Normale Filmaufnahme: Akku-Nutzungsdauer basierend auf wiederholtem Starten/Stoppen der Aufnahme, Zoomen, Ein-/Ausschalten usw.
  - Kontinuierliche Filmaufnahme: Akku-Nutzungsdauer basierend auf ununterbrochener Aufnahme, bis die maximale Dauer (29 Minuten) erreicht ist, und anschließender Fortsetzung durch erneutes Drücken der Taste MOVIE. Andere Funktionen, wie z. B. Zoomen, werden nicht ausgeführt.

## ■ Stromversorgung

Durch Anschließen des Netzteils über das Micro-USB-Kabel (mitgeliefert) kann die Kamera mit Strom aus einer Netzsteckdose versorgt werden.

Sie können Bilder auf einen Computer importieren und brauchen sich keine Gedanken über die Entladung des Akkus zu machen, wenn Sie die Kamera über das Micro-USB-Kabel an einen Computer anschließen.

Außerdem können Sie das Netzteil AC-UD10 (gesondert erhältlich) zur Stromversorgung während der Aufnahme benutzen.

## Hinweise

- Die Kamera kann nicht mit Strom versorgt werden, wenn der Akku nicht in die Kamera eingesetzt ist.
- Wenn die Kamera direkt an einen Computer oder über das mitgelieferte Netzteil an eine Netzsteckdose angeschlossen wird, ist die Stromversorgung nur im Wiedergabemodus verfügbar. Wenn sich die Kamera im Aufnahmemodus befindet oder während Sie die Einstellungen der Kamera ändern, erfolgt keine Netzstromversorgung, selbst wenn Sie mit dem Micro-USB-Kabel eine USB-Verbindung herstellen.
- Wenn sich die Kamera im Wiedergabemodus befindet und Sie die Kamera über das Micro-USB-Kabel mit einem Computer verbinden, wechselt die Anzeige an der Kamera vom Wiedergabebildschirm zum USB-Verbindungsbildschirm. Drücken Sie die Taste  (Wiedergabe), um zum Wiedergabebildschirm umzuschalten.

DE

## Einsetzen einer Speicherkarte (gesondert erhältlich)

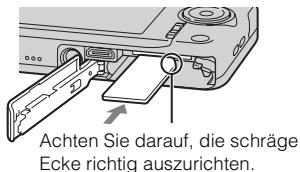
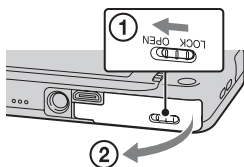

- 1 Öffnen Sie die Abdeckung.
- 2 Setzen Sie die Speicherkarte (gesondert erhältlich) ein.
  - Schieben Sie die Speicherkarte mit der schrägen Ecke wie in der Abbildung gezeigt hinein, bis sie mit einem Klicken einrastet.
- 3 Schließen Sie die Abdeckung.

## ■ Geeignete Speicherkarten

	Speicherkarte	Für Standbilder	Für Filme
<b>A</b>	Memory Stick XC-HG Duo	✓	✓
	Memory Stick PRO Duo	✓	✓ (nur Mark2)
	Memory Stick PRO-HG Duo	✓	✓
	Memory Stick Duo	✓	—
<b>B</b>	Memory Stick Micro (M2)	✓	✓ (nur Mark2)
<b>C</b>	SD-Speicherkarte	✓	✓ (Klasse 4 oder schneller)
	SDHC-Speicherkarte	✓	✓ (Klasse 4 oder schneller)
	SDXC-Speicherkarte	✓	✓ (Klasse 4 oder schneller)
<b>D</b>	microSD-Speicherkarte	✓	✓ (Klasse 4 oder schneller)
	microSDHC-Speicherkarte	✓	✓ (Klasse 4 oder schneller)
	microSDXC-Speicherkarte	✓	✓ (Klasse 4 oder schneller)

- In dieser Anleitung werden die Produkte in der Tabelle alle wie folgt bezeichnet:

**A:** „Memory Stick Duo“

**B:** „Memory Stick Micro“

**C:** SD-Karte

**D:** microSD-Speicherkarte

### Hinweise

- Wenn Sie einen „Memory Stick Micro“ oder eine microSD-Speicherkarte mit der Kamera verwenden wollen, müssen Sie sie zunächst in einen dedizierten Adapter einsetzen.

## ■ So nehmen Sie die Speicherkarte/den Akku heraus

Speicherkarte: Drücken Sie die Speicherkarte einmal hinein, damit sie ausgeworfen wird.

Akku: Verschieben Sie den Akku-Auswurfhebel. Achten Sie darauf, den Akku nicht fallen zu lassen.

## Hinweise

- Nehmen Sie die Speicherkarte bzw. den Akku auf keinen Fall heraus, wenn die Zugriffsanzeige (Seite 7) leuchtet. Andernfalls können die Daten auf der Speicherkarte bzw. im internen Speicher beschädigt werden.

## Einstellen der Uhr

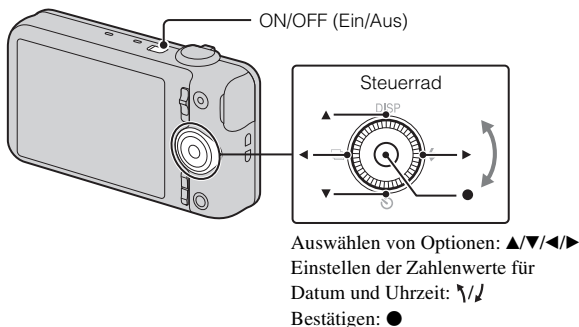

DE

- 1** Drücken Sie die Taste ON/OFF (Ein/Aus).  
Die Datums- und Uhrzeiteinstellung wird angezeigt, wenn Sie die Kamera zum ersten Mal einschalten.
  - Es kann eine Weile dauern, bis sich die Kamera einschaltet und betriebsbereit ist.
- 2** Wählen Sie die gewünschte Sprache aus.
- 3** Wählen Sie die gewünschte geografische Position gemäß den Anweisungen auf dem Bildschirm aus und drücken Sie dann ● am Steuerrad.
- 4** Stellen Sie [Datum/Zeitformat], [Sommerzeit] und [Datum/Zeit] ein und wählen Sie dann [OK] → [OK].
  - Mitternacht wird als 12:00 AM und Mittag als 12:00 PM angezeigt.

## 5 Befolgen Sie die Anweisungen auf dem Bildschirm.

- Der Akku entlädt sich schnell, wenn:
  - [Display-Auflösung] auf [Hoch] eingestellt ist (nur DSC-WX200).

### Aufnehmen von Standbildern/Filmen

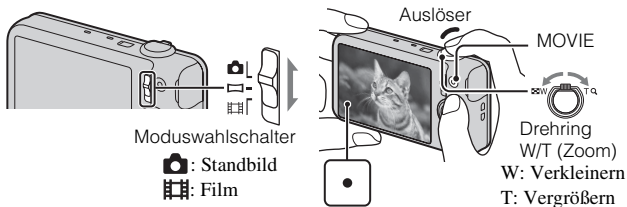

#### Aufnehmen von Standbildern

- 1 Drücken Sie den Auslöser halb nach unten, um zu fokussieren.

Wenn das Bild scharf ist, ertönt ein Signalton und die Anzeige ● leuchtet auf.

- 2 Drücken Sie den Auslöser ganz nach unten, um das Bild aufzunehmen.

#### Aufnehmen von Filmen

- 1 Drücken Sie die Taste MOVIE (Film), um die Aufnahme zu starten.

- Ändern Sie mit dem Drehring W/T (Zoom) den Zoomfaktor.
- Drücken Sie den Auslöser, um Standbilder aufzunehmen, während die Filmaufnahme fortgesetzt wird.

- 2 Drücken Sie die Taste MOVIE erneut, um die Aufnahme zu stoppen.

## Hinweise

- Das Betriebsgeräusch von Objektiv und Drehring wird aufgenommen, wenn die Zoomfunktion während der Filmaufnahme eingesetzt wird. Das Betriebsgeräusch der Taste MOVIE wird möglicherweise auch am Ende der Filmaufnahme aufgenommen.
- Bei manchen Motiven oder Aufnahmebedingungen ist der Panorama-Aufnahmebereich möglicherweise eingeschränkt. Deshalb weist die Aufnahme auch bei einer Einstellung von [360°] für die Panoramaaufnahme möglicherweise weniger als 360 Grad auf.
- Die kontinuierliche Aufnahme ist jeweils für ungefähr 29 Minuten mit den Standardeinstellungen der Kamera bei einer Temperatur von etwa 25 °C möglich. Wenn die Filmaufnahme endet, können Sie die Aufnahme durch erneutes Drücken der Taste MOVIE fortsetzen. Je nach der Umgebungstemperatur wird die Aufnahme u. U. gestoppt, um die Kamera zu schützen.

DE

## Anzeigen von Bildern

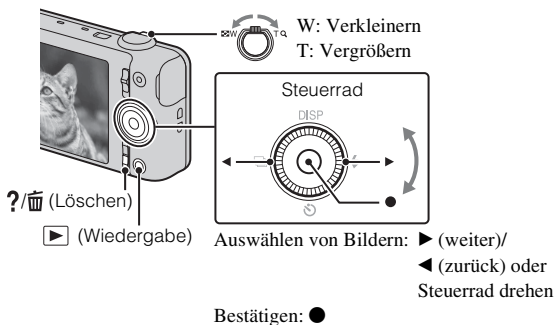

### 1 Drücken Sie die Taste ► (Wiedergabe).

- Wenn Bilder auf einer Speicherkarte, die mit anderen Kameras aufgenommen wurden, auf dieser Kamera wiedergegeben werden, erscheint der Registrierungsbildschirm für die Datendatei.

## ■ Auswählen des nächsten/vorherigen Bilds

Wählen Sie ein Bild aus, indem Sie ► (weiter)/◄ (zurück) am Steuerrad drücken oder das Steuerrad drehen. Drücken Sie ● in der Mitte des Steuerrads, um Filme wiederzugeben.

## ■ Löschen eines Bilds

- ① Drücken Sie die Taste ?/🗑️ (Löschen).
- ② Wählen Sie [Dieses Bild] mit ▲ am Steuerrad aus und drücken Sie dann ●.

## ■ Zurückschalten zur Bildaufnahme

Drücken Sie den Auslöser halb nach unten.

## Kameraführer

Diese Kamera ist mit einer integrierten Bedienungsanleitung ausgestattet. Damit können Sie ganz nach Bedarf nach Informationen zu den Funktionen der Kamera suchen.

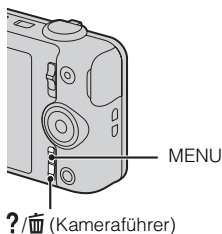

---

1 Drücken Sie die Taste MENU.

2 Wählen Sie die gewünschte MENU-Option aus und drücken Sie dann die Taste ?/🗑️ (Kameraführer).

Die Bedienungshilfe für die ausgewählte Option wird angezeigt.

- Wenn Sie die Taste ?/🗑️ (Kameraführer) drücken, ohne dass der MENU-Bildschirm angezeigt wird, können Sie die Bedienungshilfe mithilfe von Schlüsselwörtern oder Symbolen durchsuchen.



## Kurzanleitung zu weiteren Funktionen

Zusätzliche Funktionen während der Aufnahme oder Wiedergabe können mit dem Steuerrad oder der Taste MENU an der Kamera ausgeführt werden. Diese Kamera ist mit einer Funktionshilfe ausgestattet, mit der Sie die Funktionen bequem auswählen können. Während die Hilfe angezeigt wird, können Sie verschiedene Funktionen verwenden.

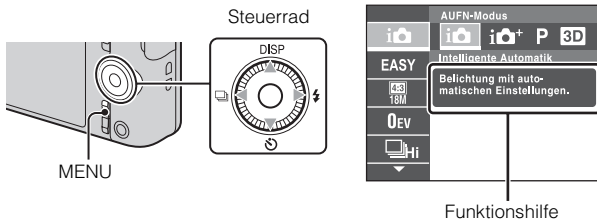

### I Steuerrad

DISP (Anzeige-Einstellung): Zum Ändern der Bildschirmanzeige.

⏻ (Selbstausröser): Zum Verwenden des Selbstausröser.

📷 (Serienaufn.-Einstellungen): Zum Verwenden des Serienmodus.

⚡ (Blitz): Zum Auswählen eines Blitzmodus für Standbilder.

Mittlere Taste (Fokussachführung): Die Kamera folgt dem Motiv und stellt den Fokus automatisch ein, selbst wenn sich das Motiv bewegt.

## ■ Menüoptionen

### Aufnahme

AUFN-Modus	Damit wählen Sie den Aufnahmemodus für Standbilder.
Filmaufnahme-szene	Damit wählen Sie den Filmaufnahmemodus.
Panorama-Aufnahmeszene	Damit wählen Sie beim Aufnehmen von Panoramabildern den Aufnahmemodus aus.
Bildeffekt	Damit nehmen Sie ein Standbild mit einem speziellen Effekt auf, je nach ausgewähltem Modus.
Szenenwahl	Damit wählen Sie vorprogrammierte Einstellungen für verschiedene Szenenbedingungen aus.
Einfach-Modus	Damit nehmen Sie Standbilder mit den minimal erforderlichen Funktionen auf.
HDR Gemälde-Effekt	Bei der Auswahl von [HDR Gemälde] als Bildeffekt wird damit die Stärke des Effekts festgelegt.
Betonungsbereich	Bei der Auswahl von [Miniatur] als Bildeffekt wird damit der zu fokussierende Bereich festgelegt.
Farbton	Bei der Auswahl von [Spielzeugkamera] als Bildeffekt wird damit der Farbton festgelegt.
Extrahierte Farbe	Bei der Auswahl von [Teilfarbe] als Bildeffekt wird damit die zu extrahierende Farbe ausgewählt.
Illustrationseffekt	Bei der Auswahl von [Illustration] als Bildeffekt wird damit die Stärke des Effekts festgelegt.
Defokussiereffekt	Damit legen Sie beim Aufnehmen im Hintergrundunschärfemodus den Grad der Hintergrundunschärfe fest.
Soft Skin-Effekt	Damit stellen Sie den Soft Skin-Effekt und die Stärke ein.
Standbildgröße (Dual Rec)	Damit wird die Größe des Standbilds, das während einer Filmaufnahme aufgenommen wird, festgelegt.
Strg. mit Smartphone* <sup>1</sup>	Damit können Sie die Kamera zum Aufnehmen von Standbildern und Filmen über ein Smartphone fernsteuern.
An Computer senden* <sup>1*3</sup>	Damit können Sie Bilder auf einen Computer, der mit einem Netzwerk verbunden ist, übertragen und sichern.

Standbildgröße/ Panoramabild- größe/Filmgröße/ Filmqualität	Damit wählen Sie Bildgröße und Qualität für Standbilder, Panoramabilder oder Filmdateien aus.
Belichtungs- korrektur	Damit stellen Sie die Belichtung manuell ein.
ISO	Damit stellen Sie die Lichtempfindlichkeit ein.
Weißabgleich	Damit stellen Sie die Farbtöne eines Bildes ein.
Unterwasser- Weißabgleich* <sup>2</sup>	Damit stellen Sie die Farbtöne für Unterwasseraufnahmen ein.
Fokus	Damit wählen Sie die Fokussiermethode aus.
Messmodus	Damit wählen Sie den Messmodus aus, der festlegt, welcher Teil des Motivs zum Ermitteln der Belichtung gemessen wird.
Serienaufnahme- intervall	Damit wählen Sie die Anzahl der pro Sekunde aufgenommenen Bilder für Serienaufnahmen aus.
Szenenerkennung	Damit erkennt die Kamera automatisch die Aufnahmebedingungen.
Auslösung bei Lächeln	Damit löst die Kamera automatisch den Verschluss aus, wenn sie ein Lächeln erkennt.
Smile- Empfindlichkeit	Damit stellen Sie die Empfindlichkeit der Funktion zum Auslösen bei Lächeln ein.
Gesichts- erkennung	Damit lassen sich automatisch Gesichter erkennen und verschiedene Einstellungen vornehmen.
Augen-zu- Reduzier.	Damit können Sie automatisch zwei Bilder aufnehmen und ein Bild auswählen, in dem die Augen nicht geschlossen sind.
Film SteadyShot	Damit stellen Sie die Stärke von SteadyShot im Filmmodus ein. Wenn Sie die Einstellung für [Film SteadyShot] ändern, ändert sich der Blickwinkel.
Kameraführer	Damit suchen Sie die Funktionen der Kamera je nach Bedarf.

DE

\*<sup>1</sup> Nur DSC-WX80/WX200\*<sup>2</sup> Nur DSC-WX200\*<sup>3</sup> Wird nur angezeigt, wenn eine Speicherkarte eingesetzt ist.



## Wiedergabe





Einfach-Modus	Damit vergrößern Sie die Textgröße auf dem Bildschirm für leichteres Ablesen.
An Smartph. senden* <sup>1</sup>	Damit können Sie Bilder zu einem Smartphone hochladen und übertragen.
Auf TV wiedergeben* <sup>1</sup>	Damit können Sie Bilder auf einem netzwerktauglichen Fernsehgerät betrachten.
An Computer senden* <sup>1</sup> * <sup>2</sup>	Damit können Sie Bilder auf einen Computer, der mit einem Netzwerk verbunden ist, übertragen und sichern.
Beauty-Effekt	Damit können Sie ein Gesicht in einem Standbild retuschieren.
Retuschieren	Damit können Sie ein Bild mit verschiedenen Effekten retuschieren.
Bildeffekt	Damit können Sie Bilder mit verschiedenen Effekten versehen.
Diaschau	Damit wählen Sie eine Methode für die kontinuierliche Wiedergabe aus.
Löschen	Damit löschen Sie ein Bild.
3D-Betrachtung	Damit lassen Sie im 3D-Modus aufgenommene Bilder auf einem 3D-Fernsehgerät wiedergeben.
Ansichtsmodus	Damit wählen Sie das Anzeigeformat für Bilder aus.
Serienaufn.gruppe anzeigen	Damit wählen Sie, ob Serienbilder während der Wiedergabe in Gruppen oder komplett angezeigt werden.
Schützen	Damit schützen Sie Bilder.
Drucken (DPOF)	Damit versehen Sie ein Standbild mit einem Druckauftragssymbol.
Drehen	Damit können Sie ein Standbild nach links drehen.
Kameraführer	Damit suchen Sie die Funktionen der Kamera je nach Bedarf.

\*<sup>1</sup> Nur DSC-WX80/WX200

\*<sup>2</sup> Wird nur angezeigt, wenn eine Speicherkarte eingesetzt ist.

## Einstelloptionen

Wenn Sie die Taste MENU während der Aufnahme oder Wiedergabe drücken, wird  (Einstellungen) als letzte Auswahlmöglichkeit angezeigt. Sie können die Standardeinstellungen auf dem Bildschirm  (Einstellungen) ändern.

 Aufnahme- Einstellungen	Filmformat/AF-Hilfslicht/Gitterlinie/Klarpbild-Zoom/ Digitalzoom/Windgeräuschreduz./Rote-Augen-Reduz./ Blinzelalarm/Datum schreiben/Display-Auflösung (nur DSC-WX200)
 Haupt-einstellungen	Piepton/Panelhelligkeit/Language Setting/ Anzeigenfarbe/Demo-Modus/Initialisieren/ Funktionshilfe/STRG FÜR HDMI/USB-Anschl.-Einst./ USB-Stromzufuhr/LUN-Einstellung/Musik downld/ Musik leeren/Flugzeug-Modus* <sup>1</sup> /Eye-Fi* <sup>2</sup> /Strom sparen/Version/Zertifizierungslogo* <sup>4</sup>
 Netzwerkeinstlg.* <sup>1</sup>	WPS-Tastendruck/Zugriffspkt.-Einstlg./Gerätename bearb./SSID/PW zurücks./MAC-Adresse anz.
 Speicherkarten- Hilfsprogr.* <sup>3</sup>	Formatieren/AUFN.-Ordner anl./AUFN.-Ordner änd./ AUFN.-Ordner lösch./Kopieren/Dateinummer
 Uhreinstellungen	Gebietseinstellung/Datum/Zeiteinstlg.

\*<sup>1</sup> Nur DSC-WX80/WX200

\*<sup>2</sup> Wird nur angezeigt, wenn eine Eye-Fi-Speicherkarte eingesetzt ist.

\*<sup>3</sup> Wenn keine Speicherkarte eingesetzt ist, wird  (Interner Speicher-Hilfsprogr.)  
angezeigt und nur [Formatieren] kann ausgewählt werden.

\*<sup>4</sup> Nur bei Übersee-Modellen der DSC-WX200

## Funktionen von „PlayMemories Home“

Mit der Software „PlayMemories Home“ können Sie Standbilder und Filme auf Ihren Computer importieren und dort verwenden.

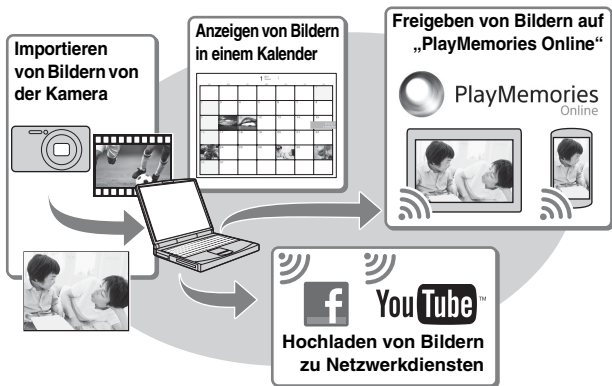

### Herunterladen von „PlayMemories Home“ (nur bei Windows)

Sie können „PlayMemories Home“ von der folgenden Webseite herunterladen:  
[www.sony.net/pm](http://www.sony.net/pm)

### Hinweise

- Zum Installieren von „PlayMemories Home“ ist eine Internetverbindung erforderlich.
- Zum Verwenden von „PlayMemories Online“ oder anderen Netzwerkdiensten ist eine Internetverbindung erforderlich. „PlayMemories Online“ oder andere Netzwerkdienste stehen in manchen Ländern oder Regionen möglicherweise nicht zur Verfügung.
- „PlayMemories Home“ ist nicht mit Macs kompatibel. Verwenden Sie die auf dem Mac installierten Anwendungen. Einzelheiten finden Sie auf der folgenden Webseite:  
<http://www.sony.co.jp/imsoft/Mac/>

## ■ Installieren von „PlayMemories Home“ auf einem Computer

---

- 1 Rufen Sie über den Internet-Browser an Ihrem Computer die folgende Webseite auf und klicken Sie dann auf [Installieren] → [Ausführen].

[www.sony.net/pm](http://www.sony.net/pm)

- 2 Befolgen Sie die Anweisungen auf dem Bildschirm, um die Installation durchzuführen.

- Wenn die Meldung angezeigt wird, dass die Kamera an einen Computer angeschlossen werden soll, schließen Sie die Kamera über das dedizierte USB-Kabel (mitgeliefert) an einen Computer an.

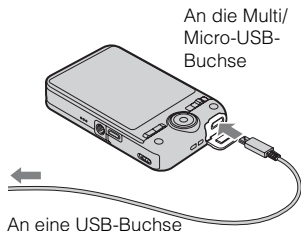

## ■ Anzeigen von „PlayMemories Home-Hilfetext“

Einzelheiten zum Verwenden von „PlayMemories Home“ finden Sie im „PlayMemories Home-Hilfetext“.

---

- 1 Doppelklicken Sie auf dem Desktop auf das Symbol [PlayMemories Home-Hilfetext].

- Wenn Sie vom Startmenü aus auf den „PlayMemories Home-Hilfetext“ zugreifen: Klicken Sie auf [Start] → [Alle Programme] → [PlayMemories Home] → [PlayMemories Home-Hilfetext].
  - Bei Windows 8 wählen Sie das Symbol [PlayMemories Home-Hilfetext] auf dem Startbildschirm.
  - Einzelheiten zu „PlayMemories Home“ finden Sie auch in der „Cyber-shot Benutzeranleitung“ (Seite 2) oder auf der folgenden Support-Webseite zu PlayMemories Home (nur in englischer Sprache):  
<http://www.sony.co.jp/pmh-se/>
-

## Anzahl an aufnehmbaren Standbildern und Aufnahmedauer für Filme

Die Anzahl der Standbilder und die Aufnahmedauer hängen von den Aufnahmebedingungen und der Speicherkarte ab.

### Standbilder

(Einheit: Bilder)

Kapazität Größe	Interner Speicher	Speicherkarte
	ca. 48 MB	2 GB
18M (DSC-WX200)	7	295
16M (DSC-WX60/ WX80)	8	320
VGA	155	6400
16:9(13M) (DSC-WX200)	8	325
16:9(12M) (DSC-WX60/ WX80)	8	330
16:9(2M)	29	1150

### Filme

Die Tabelle unten gibt die ungefähren Werte für die maximale Aufnahmedauer an. Dabei handelt es sich um die Gesamtdauer für alle Filmdateien. Die kontinuierliche Aufnahme ist für etwa 29 Minuten möglich (produktspezifischer Höchstwert). Die maximale kontinuierliche Aufnahmedauer für einen Film im MP4 (12M)-Format beträgt etwa 15 Minuten (begrenzt durch die maximale Dateigröße von 2 GB).

(h (Stunden), m (Minuten))

Kapazität Größe	Interner Speicher	Speicherkarte
	ca. 48 MB	2 GB
AVC HD 24M (FX)	—	10 m (10 m)
AVC HD 9M (HQ)	—	25 m (15 m)
MP4 12M	—	15 m
MP4 3M	—	1 h 10 m



Die Zahl in Klammern ( ) gibt die Mindestaufnahmedauer an.

- Die verfügbare Filmaufnahmedauer variiert, weil die Kamera mit VBR (Variable Bit Rate) aufnimmt. Bei diesem Verfahren wird die Bildqualität je nach Aufnahmeszene automatisch eingestellt. Wenn Sie ein sich schnell bewegendes Motiv aufnehmen, wird das Bild schärfer, aber die Aufnahmedauer kürzer, weil für die Aufnahme mehr Speicherplatz erforderlich ist.

Die Aufnahmedauer hängt auch von den Aufnahmebedingungen, dem Motiv und den Einstellungen für Bildgröße und -qualität ab.

## Hinweise zur Verwendung der Kamera

### In diese Kamera integrierte Funktionen

- In dieser Anleitung werden die Funktionen von 1080 60i- und 1080 50i-kompatiblen Geräten beschrieben.

Um festzustellen, ob Ihre Kamera mit 1080 60i oder 1080 50i kompatibel ist, sehen Sie nach, ob eins der folgenden Zeichen an der Unterseite der Kamera vorhanden ist.

1080 60i-kompatibles Gerät: 60i

1080 50i-kompatibles Gerät: 50i

- Betrachten Sie mit dieser Kamera aufgenommene 3D-Bilder nicht über längere Zeiträume auf 3D-kompatiblen Monitoren.
- Wenn Sie mit dieser Kamera aufgenommene 3D-Bilder auf einem 3D-kompatiblen Monitor betrachten, kann es zu Unwohlsein in Form von Augenbelastung, Ermüdung oder Übelkeit kommen. Um diese Symptome zu vermeiden, empfiehlt es sich, regelmäßige Pausen einzulegen. Die Länge und Häufigkeit der erforderlichen Pausen müssen Sie jedoch für sich selbst feststellen, da diese von Mensch zu Mensch unterschiedlich sind. Falls Sie irgendeine Art von Unwohlsein verspüren, beenden Sie die Betrachtung der 3D-Bilder, bis Sie sich wieder besser fühlen, und wenden Sie sich nötigenfalls an einen Arzt. Schlagen Sie auch in der Bedienungsanleitung zum angeschlossenen Gerät oder zur mit dieser Kamera verwendeten Software nach. Beachten Sie, dass das Sehvermögen von Kindern noch in der Entwicklungsphase ist (besonders bei Kindern unter 6 Jahren). Wenden Sie sich an einen Kinderarzt oder Augenarzt, bevor Sie Ihr Kind 3D-Bilder betrachten lassen, und achten Sie darauf, dass es die obigen Vorsichtsmaßnahmen bei der Betrachtung solcher Bilder einhält.

### Betrieb und Pflege

Gehen Sie sorgsam mit dem Gerät um und zerlegen und modifizieren Sie es nicht. Schützen Sie es vor heftigen Stößen und Erschütterungen, lassen Sie es nicht fallen und treten Sie nicht darauf. Behandeln Sie das Objektiv mit besonderer Sorgfalt.

## Hinweise zu Aufnahme/Wiedergabe

- Vor der eigentlichen Aufnahme sollten Sie eine Probeaufnahme machen, um sich zu vergewissern, dass die Kamera einwandfrei funktioniert.
- Die Kamera ist nicht staubdicht, spritzwassergeschützt oder wasserdicht.
- Lassen Sie die Kamera nicht nass werden. Falls Wasser in die Kamera eindringt, kann eine Funktionsstörung auftreten. In manchen Fällen kann die Kamera nicht repariert werden.
- Richten Sie die Kamera nicht auf die Sonne oder eine andere helle Lichtquelle. Es kann sonst zu einer Funktionsstörung der Kamera kommen.
- Falls Feuchtigkeitskondensation auftritt, warten Sie vor der Benutzung der Kamera, bis die Feuchtigkeit wieder verdunstet ist.
- Schütteln oder stoßen Sie die Kamera nicht. Andernfalls kann es zu Funktionsstörungen kommen und Sie können keine Aufnahmen machen. Darüber hinaus können die Speichermedien unbrauchbar und Bilddaten beschädigt werden.

## Verwenden bzw. lagern Sie die Kamera nicht an folgenden Orten

- An sehr heißen, kalten oder feuchten Orten  
An sehr heißen Orten, wie z. B. in einem in der Sonne geparkten Auto, kann sich das Kameragehäuse verformen, was zu einer Funktionsstörung führen kann.
- In direktem Sonnenlicht oder in der Nähe eines Heizkörpers  
Das Kameragehäuse kann sich verfärben oder verformen, was eine Funktionsstörung verursachen kann.
- An Orten, die starken Vibrationen ausgesetzt sind
- In der Nähe von Orten, an denen starke Funkwellen erzeugt werden oder Strahlung abgegeben wird, oder in der Nähe von starken Magnetfeldern.  
Andernfalls kann die Kamera Bilder eventuell nicht richtig aufnehmen oder wiedergeben.
- An sandigen oder staubigen Orten  
Achten Sie darauf, dass kein Sand oder Staub in die Kamera gelangt. Es könnte sonst zu einer Funktionsstörung der Kamera kommen, die in manchen Fällen irreparabel ist.

## Transportieren der Kamera

Setzen Sie sich nicht auf einen Stuhl oder eine andere Sitzgelegenheit, wenn sich die Kamera in der Gesäßtasche Ihrer Hose oder Ihres Rocks befindet, weil dadurch Funktionsstörungen oder Schäden an der Kamera verursacht werden können.

## Carl Zeiss-Objektiv (DSC-WX60/WX80)

Diese Kamera ist mit einem hochwertigen Carl Zeiss-Objektiv ausgestattet, das scharfe Bilder mit ausgezeichnetem Kontrast reproduziert. Das Objektiv dieser Kamera wurde unter einem von Carl Zeiss zertifizierten Qualitätssicherungssystem hergestellt und entspricht den Qualitätsstandards von Carl Zeiss in Deutschland.

## **Hinweise zu Bildschirm und Objektiv**

Der Bildschirm wird in einer Hochpräzisionstechnologie hergestellt, so dass der Anteil der effektiven Bildpunkte bei über 99,99% liegt. Trotzdem sind möglicherweise einige winzige schwarze und/oder helle Punkte (weiße, rote, blaue oder grüne) auf dem Bildschirm zu sehen. Diese Punkte gehen auf das Herstellungsverfahren zurück und haben keinen Einfluss auf die Aufnahme.

## **Hinweis zur Betriebstemperatur der Kamera**

Ihre Kamera und der Akku können bei Dauereinsatz heiß werden, was aber kein Anzeichen für eine Funktionsstörung ist.

## **Hinweis zum Überhitzungsschutz**

Je nach der Temperatur der Kamera und des Akkus kann es vorkommen, dass keine Filme aufgenommen werden können oder dass sich die Kamera zum eigenen Schutz automatisch ausschaltet.

Eine Meldung erscheint auf dem Bildschirm, bevor sich die Kamera ausschaltet oder Sie keine Filme mehr aufnehmen können. Lassen Sie die Kamera in diesem Fall ausgeschaltet und warten Sie, bis sich die Temperatur von Kamera und Akku normalisiert hat. Falls Sie die Kamera einschalten, ohne Kamera und Akku ausreichend abkühlen zu lassen, schaltet sich die Kamera u. U. erneut aus oder Filmaufnahmen sind eventuell nicht möglich.

## **Hinweise zum Laden des Akkus**

Wenn Sie einen Akku laden, der lange Zeit nicht benutzt worden ist, wird er u. U. nicht auf die korrekte Kapazität aufgeladen.

Dies ist auf die Akku-Eigenschaften zurückzuführen und stellt keine Funktionsstörung dar. Laden Sie den Akku erneut auf.

## **Warnung zum Urheberrecht**

Fernsehprogramme, Filme, Videobänder und andere Materialien können urheberrechtlich geschützt sein. Unerlaubtes Aufnehmen solcher Materialien kann gegen die Bestimmungen des Urheberrechts verstoßen.

## **Keine Entschädigung für beschädigte Inhalte oder nicht erfolgte Aufnahmen**

Sony übernimmt keine Haftung für nicht erfolgte Aufnahmen oder verloren gegangene oder beschädigte Aufnahmeinhalte, die auf eine Funktionsstörung der Kamera oder des Speichermediums usw. zurückzuführen sind.

## **Reinigen des Kameragehäuses**

Reinigen Sie das Kameragehäuse mit einem weichen, leicht mit Wasser angefeuchteten Tuch und wischen Sie anschließend das Gehäuse mit einem trockenen Tuch ab. Beachten Sie Folgendes, um Schäden an der Oberfläche oder am Gehäuse zu verhindern:

- Schützen Sie die Kamera vor Chemikalien, wie z. B. Verdüner, Benzin, Alkohol, Feuchttüchern, Insektenbekämpfungsmitteln oder -vernichtungsmitteln und Sonnenschutzmitteln.

## **Pflege des LCD-Bildschirms**

- Handcreme oder Feuchtigkeitscreme auf dem Bildschirm kann die Beschichtung auflösen. Falls solche Substanzen auf den Bildschirm gelangen, wischen Sie sie umgehend ab.
- Wenn Sie mit Papiertaschentüchern o. Ä. zu stark über den Bildschirm wischen, kann die Beschichtung beschädigt werden.
- Wenn sich Fingerabdrücke oder Schmutzpartikel auf dem LCD-Bildschirm befinden, empfiehlt es sich, die Verschmutzungen vorsichtig zu entfernen und den Bildschirm dann mit einem weichen Tuch abzuwischen.

## **Hinweis zu WLAN**

Für Schäden durch Verlust oder Diebstahl aufgrund von unberechtigtem Zugriff auf oder unbefugter Nutzung von auf der Kamera gespeicherten Daten wird keinerlei Haftung übernommen.

## **Hinweis zum Entsorgen/Weitergeben der Kamera**

Zum Schutz von persönlichen Daten gehen Sie beim Entsorgen oder Weitergeben der Kamera folgendermaßen vor.

- Formatieren Sie den internen Speicher (Seite 23), nehmen Sie mit abgedecktem Objektiv Bilder auf, bis der interne Speicher voll ist, und formatieren Sie den internen Speicher dann noch einmal.
- Dadurch soll verhindert werden, dass Ihre Originaldaten wiederhergestellt werden.
- Setzen Sie alle Kameraeinstellungen zurück, indem Sie [Initialisieren] → [Alle Einstlgn] (Seite 23) ausführen (nur DSC-WX80/WX200).

## Technische Daten

### Kamera

---

#### [System] (DSC-WX200)

Bildwandler: 7,76 mm (1/2,3-Typ),

Exmor R CMOS-Sensor

Gesamtpixelzahl der Kamera:

ca. 18,9 Megapixel

Effektive Pixelzahl der Kamera:

ca. 18,2 Megapixel

Objektiv: Sony G 10x-Zoomobjektiv

f = 4,45 mm – 44,5 mm (25 mm –  
250 mm bei Umrechnung auf  
35-mm-Kleinbildkamera)

F3,3 (W) – F5,9 (T)

Beim Aufnehmen von Filmen

(16:9): 27,5 mm – 275 mm\*

Beim Aufnehmen von Filmen

(4:3): 33,5 mm – 335 mm\*

\* Bei Einstellung von [Film  
SteadyShot] auf [Standard]

SteadyShot: Optisch

Belichtungsregelung: Automatische  
Belichtung, Szenenwahl

Weißabgleich: Automatik, Tageslicht,  
Bewölkung, Leuchtstofflampen  
1/2/3, Glühlampe, Blitz, Ein-  
Tasten-Druck

Unterwasser-Weißabgleich:

Unterwasser

Dateiformat:

Standbilder: JPEG-konform (DCF,  
Exif, MPF Baseline), DPOF-  
kompatibel

3D-Standbilder: MPO-konform  
(MPF Extended (Disparity Image))

Filme (AVCHD-Format): Mit dem  
Format AVCHD Ver. 2.0  
kompatibel

Video: MPEG-4 AVC/H.264

Audio: Dolby Digital, 2 Kanäle,  
mit Dolby Digital Stereo Creator  
ausgestattet

• Hergestellt unter Lizenz von  
Dolby Laboratories.

Filme (MP4-Format):

Video: MPEG-4 AVC/H.264

Audio: MPEG-4 AAC-LC,  
2 Kanäle

Speichermedium: Interner Speicher

(ca. 48 MB), „Memory Stick Duo“,  
„Memory Stick Micro“, SD-  
Karten, microSD-Speicherkarten

Blitz: Blitzreichweite (Einstellung der  
ISO-Empfindlichkeit (Index für  
empfohlene Belichtung) auf Auto):

ca. 0,2 m bis 3,7 m (W)

ca. 1,5 m bis 2,2 m (T)

---

#### [System] (DSC-WX60/WX80)

Bildwandler: 7,77 mm (1/2,3-Typ)

Exmor R CMOS-Sensor

Gesamtpixelzahl der Kamera:

ca. 16,8 Megapixel

Effektive Pixelzahl der Kamera:

ca. 16,2 Megapixel

Objektiv: Carl Zeiss Vario-Tessar 8x-  
Zoomobjektiv

f = 4,5 mm – 36,0 mm (25 mm –  
200 mm bei Umrechnung auf  
35-mm-Kleinbildkamera)

F3,3 (W) – F6,3 (T)

Beim Aufnehmen von Filmen

(16:9): 28 mm – 224 mm\*

Beim Aufnehmen von Filmen

(4:3): 34 mm – 272 mm\*

\* Bei Einstellung von [Film  
SteadyShot] auf [Standard]

SteadyShot: Optisch

Belichtungsregelung: Automatische  
Belichtung, Szenenwahl

Weißabgleich: Automatik, Tageslicht,  
Bewölkung, Leuchtstofflampen  
1/2/3, Glühlampe, Blitz, Ein-  
Tasten-Druck

DE

#### Dateiformat:

Standbilder: JPEG-konform (DCF, Exif, MPF Baseline), DPOF-kompatibel

3D-Standbilder: MPO-konform (MPF Extended (Disparity Image))

Filme (AVCHD-Format): Mit dem Format AVCHD Ver. 2.0 kompatibel

Video: MPEG-4 AVC/H.264

Audio: Dolby Digital, 2 Kanäle, mit Dolby Digital Stereo Creator ausgestattet

- Hergestellt unter Lizenz von Dolby Laboratories.

Filme (MP4-Format):

Video: MPEG-4 AVC/H.264

Audio: MPEG-4 AAC-LC, 2 Kanäle

Speichermedium: Interner Speicher (ca. 48 MB), „Memory Stick Duo“, „Memory Stick Micro“, SD-Karten, microSD-Speicherkarten

Blitz: Blitzreichweite (Einstellung der ISO-Empfindlichkeit (Index für empfohlene Belichtung) auf Auto): ca. 0,2 m bis 4,2 m (W)  
ca. 1,5 m bis 2,2 m (T)

---

#### [Ein- und Ausgangsbuchsen]

HDMI-Anschluss: HDMI-Mikrobuchse

Multi/Micro-USB-Buchse\*: USB-Kommunikation

USB-Kommunikation: Hi-Speed USB (USB 2.0)

- \* Unterstützt Micro-USB-kompatiblem Gerät.

---

#### [Bildschirm] (DSC-WX200)

LCD-Bildschirm:

6,7 cm (2,7-Typ), TFT-Ansteuerung

Gesamtzahl der Bildpunkte:  
460 800 Punkte

---

#### [Bildschirm] (DSC-WX60/WX80)

LCD-Bildschirm:

6,7 cm (2,7-Typ), TFT-Ansteuerung

Gesamtzahl der Bildpunkte:  
230 400 Punkte

---

#### [Stromversorgung, Allgemeines]

Stromversorgung: Akku NP-BN, 3,6 V  
Netzteil AC-UB10/UB10B/  
UB10C/UB10D, 5 V

Leistungsaufnahme (während der Aufnahme):

DSC-WX200: ca. 1,2 W

DSC-WX60/WX80: ca. 1,0 W

Betriebstemperatur: 0 °C bis 40 °C

Lagertemperatur: -20 °C bis +60 °C

Abmessungen (CIPA-konform):

DSC-WX200:

92,3 mm × 52,4 mm × 21,6 mm  
(B/H/T)

DSC-WX60/WX80:

92,3 mm × 52,5 mm × 22,5 mm  
(B/H/T)

Gewicht (CIPA-konform)

(einschließlich Akku NP-BN, „Memory Stick Duo“):

DSC-WX200:

ca. 121 g

DSC-WX60/WX80:

ca. 124 g

Mikrofon: Stereo

Lautsprecher: Monaural

Exif Print: Kompatibel

PRINT Image Matching III:

Kompatibel

## **[WLAN] (DSC-WX80/WX200)**

Unterstützter Standard:

IEEE 802.11 b/g/n

Frequenz: 2,4 GHz

Unterstützte Sicherheitsprotokolle:

WEP/WPA-PSK/WPA2-PSK

Konfigurationsmethode: WPS (Wi-Fi Protected Setup)/manuell

Zugriffsmethode: Infrastrukturmodus

## **Netzteil AC-UB10/UB10B/ UB10C/UB10D**

Betriebsspannung: 100 V bis 240 V

Wechselstrom, 50 Hz/60 Hz,  
70 mA

Ausgangsspannung: 5 V Gleichstrom,  
0,5 A

Betriebstemperatur: 0 °C bis 40 °C

Lagertemperatur: -20 °C bis +60 °C

Abmessungen:

ca. 50 mm × 22 mm × 54 mm  
(B/H/T)

Gewicht:

USA und Kanada: ca. 48 g

Andere Länder oder Regionen als  
die USA und Kanada: ca. 43 g

## **Akku NP-BN**

Verwendeter Akku: Lithium-Ionen-  
Akku

Maximalspannung: 4,2 V Gleichstrom

Nennspannung: 3,6 V Gleichstrom

Maximale Ladespannung: 4,2 V  
Gleichstrom

Maximaler Ladestrom: 0,9 A

Kapazität:

Normalfall: 2,3 Wh (630 mAh)

Minimum: 2,2 Wh (600 mAh)

Änderungen, die dem technischen  
Fortschritt dienen, bleiben vorbehalten.

## **Markenzeichen**

- Die folgenden Zeichen sind Markenzeichen der Sony Corporation.  
**Cyber-shot**, „Cyber-shot“, „Memory Stick XC-HG Duo“, „Memory Stick PRO Duo“, „Memory Stick PRO-HG Duo“, „Memory Stick Duo“, „Memory Stick Micro“
- „AVCHD“ und der „AVCHD“-Schriftzug sind Markenzeichen der Panasonic Corporation und der Sony Corporation.
- HDMI und HDMI High-Definition Multimedia Interface sowie das HDMI-Logo sind Markenzeichen oder eingetragene Markenzeichen von HDMI Licensing LLC in den Vereinigten Staaten und anderen Ländern.
- Windows ist ein eingetragenes Markenzeichen der Microsoft Corporation in den Vereinigten Staaten und/oder anderen Ländern.
- Mac und App Store sind eingetragene Markenzeichen von Apple Inc.
- iOS ist ein Markenzeichen oder eingetragenes Markenzeichen von Cisco Systems, Inc., und/oder ihrer Tochtergesellschaften in den USA und bestimmten anderen Ländern.
- Android und Google Play sind Markenzeichen von Google Inc.
- Wi-Fi, das Wi-Fi-Logo und Wi-Fi PROTECTED SET-UP sind eingetragene Markenzeichen der Wi-Fi Alliance.
- DLNA und DLNA CERTIFIED sind Markenzeichen der Digital Living Network Alliance.
- Das SDXC-Logo ist ein Markenzeichen von SD-3C, LLC.

- „PS“ und „PlayStation“ sind eingetragene Markenzeichen der Sony Computer Entertainment Inc.
- Facebook und das „f“-Logo sind Markenzeichen oder eingetragene Markenzeichen von Facebook, Inc.
- YouTube und das YouTube-Logo sind Markenzeichen oder eingetragene Markenzeichen von Google Inc.
- Außerdem sind die in dieser Anleitung verwendeten System- und Produktbezeichnungen im Allgemeinen Markenzeichen oder eingetragene Markenzeichen ihrer jeweiligen Entwickler oder Hersteller. Die Zeichen <sup>TM</sup> oder ® werden in dieser Anleitung jedoch nicht in allen Fällen verwendet.



- Nutzen Sie außerdem die vielfältigen Möglichkeiten der PlayStation 3, indem Sie die entsprechende Anwendung für PlayStation 3 aus dem PlayStation Store herunterladen (falls verfügbar).
- Um die Anwendung für die PlayStation 3 nutzen zu können, benötigen Sie ein PlayStation Network-Konto und müssen die Anwendung herunterladen. Zugriff haben Sie überall dort, wo der PlayStation Store zur Verfügung steht.

Zusätzliche Informationen zu diesem Produkt und Antworten zu häufig gestellten Fragen können Sie auf unserer Kundendienst-Website finden.

<http://www.sony.net/>

Gedruckt auf Papier mit 70% oder mehr Recyclinganteil mit Druckfarbe auf Pflanzenölbasis ohne VOC (flüchtige organische Bestandteile).





### Meer leren over de camera ("Gebruikershandleiding voor Cyber-shot")



"Gebruikershandleiding voor Cyber-shot" is een online-handleiding. Raadpleeg de handleiding voor gedetailleerde instructies over de talrijke functies van de camera.

- ① Ga naar de ondersteuningspagina van Sony.  
<http://www.sony.net/SonyInfo/Support/>
- ② Selecteer uw land of regio.
- ③ Zoek op de ondersteuningspagina naar de modelnaam van uw camera.
  - Controleer de modelnaam op de onderkant van de camera.

### De bijgeleverde items controleren

Het cijfer tussen haakjes geeft het aantal stuks aan.

- Camera (1)
- Oplaadbare accu NP-BN (1)  
(Deze oplaadbare accu kan niet worden gebruikt in een Cyber-shot die wordt geleverd met een accu van het type NP-BN1.)
- Micro-USB-kabel (1)
- Netspanningsadapter AC-UB10/UB10B/UB10C/UB10D (1)
- Netsnoer (niet bijgeleverd in de Verenigde Staten en Canada) (1)
- Polsriem (1)
- Gebruiksaanwijzing (deze handleiding) (1)

## WAARSCHUWING

Om het gevaar van brand of elektrische schokken te verkleinen, mag het apparaat niet worden blootgesteld aan regen of vocht.

## BELANGRIJKE VEILIGHEIDSINSTRUCTIES

### -BEWAAR DEZE INSTRUCTIES

### GEVAAR

**OM DE KANS OP BRAND EN ELEKTRISCHE SCHOKKEN TE VERKLEINEN, HOUDT U ZICH NAUWGEZET AAN DEZE INSTRUCTIES.**

NL

## LET OP

### Accu

Bij onjuist gebruik van de accu, kan de accu barsten, brand veroorzaken en chemische brandwonden tot gevolg hebben. Houd rekening met de volgende voorzorgsmaatregelen.

- Demonteer de accu niet.
- Plet de accu niet en stel deze niet bloot aan schokken of stoten, laat deze niet vallen en ga er niet op staan.
- Veroorzaak geen kortsluiting en zorg dat er geen metalen voorwerpen in aanraking komen met de aansluitpunten.
- Stel de accu niet bloot aan hoge temperaturen boven 60 °C, zoals direct zonlicht of in een auto die in de zon geparkeerd staat.
- Verbrand de accu niet en gooi deze niet in het vuur.
- Gebruik geen beschadigde of lekkende lithiumion batterijen.
- Laad de accu op met een echte Sony-acculader of een apparaat waarmee de accu kan worden opgeladen.
- Houd de accu buiten het bereik van kleine kinderen.
- Houd de accu droog.
- Vervang de accu alleen door hetzelfde accutype of een vergelijkbaar accutype dat door Sony wordt aanbevolen.
- Gooi de gebruikte accu zo snel mogelijk weg volgens de instructies.

## **| Netspanningsadapter**

Als u de netspanningsadapter gebruikt, sluit u deze aan op een stopcontact in de buurt. Koppel de netspanningsadapter onmiddellijk los van het stopcontact als een storing optreedt tijdens het gebruik van het apparaat.

Het netsnoer, indien bijgeleverd, is specifiek ontworpen voor gebruik met alleen deze camera, en mag niet worden gebruikt voor enig ander elektrisch apparaat.

## **Voor klanten in Europa**



Hierbij verklaart Sony Corporation dat het toestel DSC-WX80/WX200 (digitale camera) in overeenstemming is met de essentiële eisen en de andere relevante bepalingen van richtlijn 1999/5/EG. Nadere informatie kunt u vinden op:

<http://www.compliance.sony.de/>

## **| Kennisgeving voor klanten in de landen waar EU-richtlijnen van toepassing zijn**

Dit product werd geproduceerd door of in opdracht van Sony Corporation, 1-7-1 Konan Minato-ku Tokyo, 108-0075 Japan. Vragen met betrekking tot product conformiteit gebaseerd op EU-wetgeving kunnen worden gericht aan de gemachtigde vertegenwoordiger, Sony Deutschland GmbH, Hedelfinger Strasse 61, 70327 Stuttgart, Duitsland. Voor service- of garantie zaken verwijzen wij u door naar de adressen in de afzonderlijke service of garantie documenten.

Dit product is getest en voldoet aan de beperkingen die zijn uiteengezet in de EMC-regels voor het gebruik van een verbindingskabel van minder dan 3 meter.

## **| Let op**

De elektromagnetische velden bij de specifieke frequenties kunnen het beeld en het geluid van dit apparaat beïnvloeden.

## **| Kennisgeving**

Als de gegevensoverdracht halverwege wordt onderbroken (mislukt) door statische elektriciteit of elektromagnetische storing, moet u de toepassing opnieuw starten of de verbindingskabel (USB, enzovoort) loskoppelen en opnieuw aansluiten.

## **I Verwijdering van oude elektrische en elektronische apparaten (van toepassing in de Europese Unie en andere Europese landen met gescheiden inzamelingsystemen)**



Dit symbool op het product of op de verpakking wijst erop dat dit product niet als huishoudelijk afval mag worden behandeld. Het moet echter naar een inzamelingspunt worden gebracht waar elektrische en elektronische apparatuur wordt gerecycled. Als u ervoor zorgt dat dit product op de correcte manier wordt verwerkt, helpt u mogelijke negatieve gevolgen voor mens en milieu die zouden kunnen veroorzaakt worden in geval van verkeerde afvalbehandeling te voorkomen. Het recyclen van materialen draagt bij tot het behoud van natuurlijke bronnen. Voor meer details in

verband met het recyclen van dit product, kan u contact opnemen met de gemeentelijke instanties, de organisatie belast met de verwijdering van huishoudelijk afval of de winkel waar u het product hebt gekocht.

## **I Verwijdering van oude batterijen (van toepassing in de Europese Unie en andere Europese landen met afzonderlijke inzamelingsystemen)** NL



Dit symbool op de batterij of op de verpakking wijst erop dat de batterij, meegeleverd met van dit product niet als huishoudelijk afval behandeld mag worden.

Op sommige batterijen kan dit symbool gebruikt worden in combinatie met een chemisch symbool. Het chemisch symbool voor kwik (Hg) of lood (Pb) wordt toegevoegd wanneer de batterij meer dan 0,0005 % kwik of 0,004 % lood bevat.

Door deze batterijen op juiste wijze af te voeren, helpt u mogelijke negatieve gevolgen voor mens en milieu die zouden kunnen veroorzaakt worden in geval van verkeerde afvalbehandeling te voorkomen. Het recyclen van materialen draagt bij tot het behoud van natuurlijke bronnen.

In het geval dat de producten om redenen van veiligheid, prestaties dan wel in verband met data-integriteit een permanente verbinding met een ingebouwde batterij vereisen, mag deze batterij enkel door gekwalificeerd servicepersoneel vervangen te worden. Om ervoor te zorgen dat de batterij op een juiste wijze zal worden behandeld, dient het product aan het eind van zijn levenscyclus overhandigd te worden aan het desbetreffende inzamelingspunt voor de recyclage van elektrisch en elektronisch materiaal.

Voor alle andere batterijen verwijzen we u naar het hoofdstuk over hoe de batterij veilig uit het product te verwijderen. Overhandig de batterij aan het desbetreffende inzamelingspunt voor de recyclage van batterijen.

Voor meer details in verband met het recyclen van dit product of batterij, kan u contact opnemen met de gemeentelijke instanties, de organisatie het belast met de verwijdering van huishoudelijk afval of de winkel waar u het product hebt gekocht.

## Voor klanten die hun camera gekocht hebben in een winkel in Japan die aan toeristen verkoopt (DSC-WX200)

### Opmerking

Sommige certificaatmerken voor standaards die door de camera ondersteund worden, kunnen weergegeven worden op het scherm van de camera.

Selecteer MENU →  (Instellingen) →  (Hoofdinstantellingen) → [Certificatielogo].

Als de weergave niet lukt wegens problemen zoals een cameradefect, neemt u contact op met uw Sony-verdeler of een plaatselijke, erkende servicedienst van Sony.

## Onderdelen en bedieningselementen

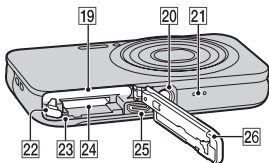
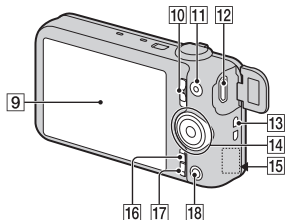
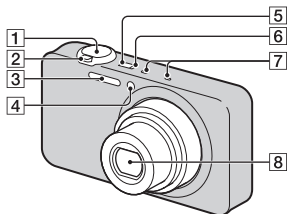

- 1 Ontspanknop
- 2 Voor opnemen: W/T (zoom)-hendel  
Voor weergeven:  (index)-hendel/Q (weergevezoom)-hendel
- 3 Flitser
- 4 Zelfontspannerlampje / lachsluiterlampje / AF-verlichting
- 5 ON/OFF (aan/uit)-toets

- 6 Oplaadlampje
- 7 Microfoon
- 8 Lens
- 9 LCD-scherm
- 10 Modusschakelaar  
 (stilstaand beeld)/  
 (draaipanorama)/  
 (bewegende beelden)
- 11 MOVIE (bewegende beelden)-toets
- 12 Multi/Micro USB-aansluiting\*
- 13 Oog voor polsriem
- 14 Besturingswiel
- 15 Wi-Fi-ontvanger (ingebouwd) (alleen DSC-WX80/WX200)
- 16 MENU-toets
- 17 ?/  (Helpfunctie in camera/wissen)-toets
- 18  (weergave)-toets
- 19 Accusleuf
- 20 Bevestigingsopening voor statief
  - Gebruik een statief met een schroef die minder dan 5,5 mm lang is. Doet u dit niet, dan kunt u de camera niet stevig bevestigen en kan de camera beschadigd raken.
- 21 Luidspreker
- 22 Accuontgrendelknop
- 23 Toegangslampje
- 24 Geheugenkaartsleuf
- 25 HDMI-microaansluiting
- 26 Klepje voor accu/geheugenkaart  
 \* Biedt ondersteuning voor apparaat dat compatibel is met micro-USB.

## De accu plaatsen

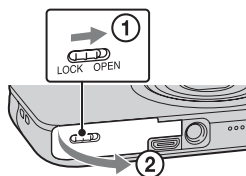

Accuontgrendelknop

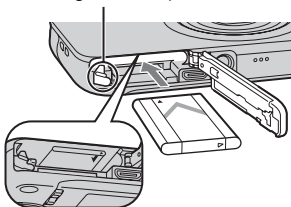

**1** Open het klepje.

**2** Plaats de accu.

- Houd de accuontgrendelknop ingedrukt en plaats de accu zoals weergegeven. Zorg ervoor dat de accuontgrendelknop gesloten is na het plaatsen.
- Als u het klepje sluit terwijl de accu verkeerd is geplaatst, kunt u de camera beschadigen.



## De accu opladen

Voor klanten in de  
Verenigde Staten en Canada

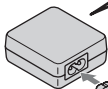
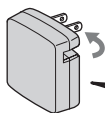

Netsnoer

Voor klanten in landen/regio's  
buiten de Verenigde Staten en  
Canada

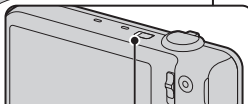
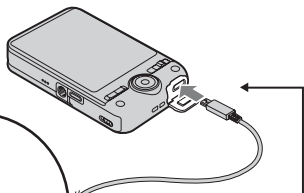

Oplaadlampje  
Brandt: laadt op  
Uit: het laden is voltooid  
Knippert:  
Het laden werd tijdelijk  
onderbroken omdat de  
temperatuur van de camera buiten  
het aanbevolen bereik ligt

NL

- 1 Sluit de camera met behulp van de micro-USB-kabel (bijgeleverd) aan op de netspanningsadapter (bijgeleverd).
- 2 Sluit de netspanningsadapter aan op een stopcontact. Het oplaadlampje licht oranje op en het laden begint.
  - Schakel de camera uit tijdens het opladen van de accu.
  - U kunt de accu ook opladen als deze nog gedeeltelijk geladen is.
  - Wanneer het oplaadlampje knippert en het laden nog niet voltooid is, verwijdert u de accu en plaatst u deze terug.

## Opmerkingen

- Wanneer het oplaadlampje van de camera knippert terwijl de netspanningsadapter aangesloten is op het stopcontact, betekent dit dat het opladen tijdelijk is onderbroken omdat de temperatuur buiten het aanbevolen bereik ligt. Wanneer de temperatuur weer binnen het bedrijfstemperatuurbereik ligt, wordt het laden hervat. Wij adviseren u om de accu op te laden bij een omgevingstemperatuur tussen 10 °C en 30 °C.
- Het is mogelijk dat de accu niet efficiënt wordt opgeladen als de aansluitingen van de accu vuil zijn. In dat geval veegt u eventueel stof voorzichtig af met behulp van een zachte doek of een wattenstaafje om de aansluitingen van de accu schoon te maken.
- Sluit de netspanningsadapter (bijgeleverd) aan op het dichtstbijzijnde stopcontact. Als er een storing optreedt tijdens het gebruik van de netspanningsadapter, trekt u onmiddellijk de stekker van het netsnoer uit het stopcontact om de voeding los te koppelen.
- Wanneer het opladen voltooid is, trekt u de netspanningsadapter uit het stopcontact.
- Gebruik uitsluitend een accu, micro-USB-kabel (bijgeleverd) en netspanningsadapter (bijgeleverd) van het merk Sony.

## ■ Oplaadduur (Volledige lading)

De oplaadduur bedraagt ongeveer 115 minuten bij gebruik van de netspanningsadapter (bijgeleverd).

## Opmerkingen

- De bovenstaande laadtijd is van toepassing bij het opladen van een volledig ontladen accu bij een temperatuur van 25 °C. Het opladen kan langer duren afhankelijk van de gebruiksomstandigheden.

## ■ Opladen door aan te sluiten op een computer

De accu kan worden opgeladen door de camera met behulp van een micro-USB-kabel aan te sluiten op een computer.

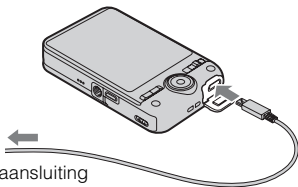

Naar een USB-aansluiting

## Opmerkingen

- Houd rekening met de volgende punten bij het opladen via een computer:
  - Wanneer u de camera aansluit op een laptop die niet verbonden is met een stopcontact, raakt de batterij van de laptop leeg. Laad in dat geval de camera niet langdurig op.
  - Schakel de computer niet uit of in, herstart de computer niet en wek de computer niet uit de slaapstand nadat de USB-verbinding tot stand is gekomen tussen de camera en de computer. De camera kan een storing veroorzaken. Voor u de computer in- of uitschakelt, opnieuw opstart of de slaapstand deactiveert, dient u de verbinding tussen de camera en de computer te verbreken.
  - Wij kunnen niet garanderen dat de camera correct wordt geladen bij gebruik van een zelfgebouwde of aangepaste computer.

## Gebruiksduur van de accu en het aantal beelden dat kan worden opgenomen en weergegeven

NL

		Levensduur van de accu	Aantal beelden
Opnemen (stilstaande beelden)	DSC-WX60/WX80	Ong. 115 min.	Ong. 230 beelden
	DSC-WX200	Ong. 110 min.	Ong. 220 beelden
Normale opnames van bewegende beelden	DSC-WX60/WX80	Ong. 30 min	—
	DSC-WX200	Ong. 35 min	—
Doorlopend opnemen van bewegende beelden	DSC-WX60/WX80	Ong. 60 min	—
	DSC-WX200	Ong. 55 min	—
Weergeven (stilstaande beelden)	DSC-WX60/WX80	Ong. 180 min.	Ong. 3600 beelden
	DSC-WX200	Ong. 150 min.	Ong. 3000 beelden

## Opmerkingen

- Het bovenstaande aantal beelden geldt bij een volledig opgeladen accu. Afhankelijk van de gebruiksomstandigheden kan het aantal beelden lager zijn.
- Het aantal beelden dat kan worden opgenomen, geldt bij opnemen onder de volgende omstandigheden:
  - Gebruik van een "Memory Stick PRO Duo" (Mark2) van Sony (los verkrijgbaar)
  - De accu wordt gebruikt bij een omgevingstemperatuur van 25 °C.
  - [Displayresolutie]: [Standaard] (alleen DSC-WX200)

NL  
11

- Het aantal bij "Opnemen (stilstaande beelden)" is gebaseerd op de CIPA-norm, en geldt voor opnames bij de volgende omstandigheden: (CIPA: Camera & Imaging Products Association)
  - DISP (Weergave-instelling) is ingesteld op [AAN].
  - Er wordt elke 30 seconden één keer opgenomen.
  - De zoomfunctie wordt beurtelings tussen de uiterste W- en T-kant geschakeld.
  - De flitser gaat elke twee keer eenmaal af.
  - De stroom wordt elke tien keer eenmaal in- en uitgeschakeld.
- Het aantal minuten voor het opnemen van bewegende beelden is gebaseerd op de CIPA-norm, en geldt bij opnemen onder de volgende omstandigheden:
  - Filmkwaliteit: AVC HD HQ
  - Normale opnames van bewegende beelden: de levensduur van de accu is gebaseerd op herhaaldelijk starten/stoppen met opnemen, zoomen, in- en uitschakelen enz.
  - Doorlopend opnemen van bewegende beelden: de levensduur van de accu is gebaseerd op ononderbroken opnemen tot de limiet (29 minuten) bereikt is, waarna er opnieuw op de MOVIE-toets wordt gedrukt. Andere functies zoals zoomen worden niet gebruikt.

## ■ Stroom leveren

De camera kan van stroom worden voorzien via een stopcontact of door de netspanningsadapter aan te sluiten met behulp van de micro-USB-kabel (bijgeleverd).

U kunt beelden importeren op een computer zonder bezorgd te zijn dat de accu leegraakt door de camera met behulp van de micro-USB-kabel aan te sluiten op de computer.

Daarnaast kunt u ook de netspanningsadapter AC-UD10 (los verkrijgbaar) gebruiken om de camera tijdens het opnemen van stroom te voorzien.

### Opmerkingen

- De camera kan niet van stroom worden voorzien als de accu niet geplaatst is.
- Wanneer de camera rechtstreeks op een computer is aangesloten of met behulp van de bijgeleverde netspanningsadapter op een stopcontact is aangesloten, is voeding alleen in de weergavefunctie beschikbaar. Als de camera in de opnamefunctie staat of tijdens het veranderen van de instellingen van de camera, wordt de camera niet van stroom voorzien, ook niet wanneer met behulp van de micro-USB-kabel een USB-verbinding tot stand is gebracht.
- Als u de camera met behulp van de micro-USB-kabel aansluit op een computer terwijl de camera in de weergavefunctie staat, verandert de weergave van de camera van het weergavescherm naar het USB-verbindingsscherm. Druk op de  (weergave)-toets om over te schakelen naar het weergavescherm.

## Een geheugenkaart plaatsen (los verkrijgbaar)

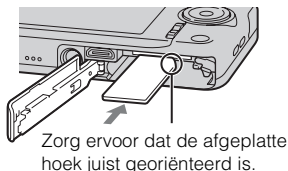
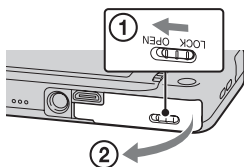

1 Open het klepje.

2 Plaats de geheugenkaart (los verkrijgbaar).

- Plaats de geheugenkaart tot deze vastklikt, met de afgeplatte hoek gericht zoals weergegeven.

3 Sluit het klepje.

### Geheugenkaarten die kunnen worden gebruikt

	Geheugenkaart	Voor stilstaande beelden	Voor bewegende beelden
<b>A</b>	Memory Stick XC-HG Duo	✓	✓
	Memory Stick PRO Duo	✓	✓ (alleen Mark2)
	Memory Stick PRO-HG Duo	✓	✓
	Memory Stick Duo	✓	—
<b>B</b>	Memory Stick Micro (M2)	✓	✓ (alleen Mark2)
<b>C</b>	SD-geheugenkaart	✓	✓ (klasse 4 of sneller)
	SDHC-geheugenkaart	✓	✓ (klasse 4 of sneller)
	SDXC-geheugenkaart	✓	✓ (klasse 4 of sneller)

	Geheugenkaart	Voor stilstaande beelden	Voor bewegende beelden
<b>D</b>	microSD-geheugenkaart	✓	✓ (klasse 4 of sneller)
	microSDHC-geheugenkaart	✓	✓ (klasse 4 of sneller)
	microSDXC-geheugenkaart	✓	✓ (klasse 4 of sneller)

- In deze gebruiksaanwijzing worden de producten in de tabel gezamenlijk als volgt benoemd:

**A:** "Memory Stick Duo"

**B:** "Memory Stick Micro"

**C:** SD-kaart

**D:** microSD-geheugenkaart

### Opmerkingen

- Om een "Memory Stick Micro" of microSD-geheugenkaart te gebruiken met de camera, moet u deze eerst in een geschikte adapter plaatsen.

## De geheugenkaart/accu verwijderen

Geheugenkaart: druk één keer op de geheugenkaart om de geheugenkaart uit te werpen.

Accu: verschuif de accuontgrendelknop. Zorg ervoor dat u de accu niet laat vallen.

### Opmerkingen

- Verwijder de geheugenkaart/accu niet wanneer het toegangslampje (pagina 7) brandt. Hierdoor kunnen de gegevens op de geheugenkaart / in het interne geheugen beschadigd raken.

## De klok instellen

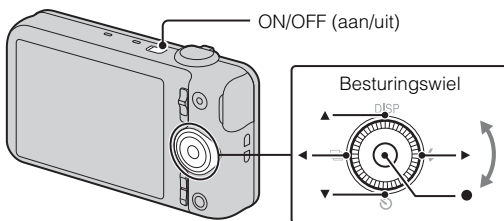

Items selecteren: ▲/▼/◀/▶

De numerieke waarde instellen van de datum en de tijd: ↵/↵

Instellen: ●

NL

- 1 Druk op de ON/OFF (aan/uit)-toets.**

Wanneer u de camera voor het eerst inschakelt, wordt de instelling voor datum en tijd afgebeeld.

  - Het kan even duren voor het toestel wordt ingeschakeld en u bewerkingen kunt uitvoeren.
- 2 Selecteer de gewenste taal.**
- 3 Selecteer een gewenste geografische locatie aan de hand van de aanwijzingen op het scherm, en druk daarna op ● op het besturingswiel.**
- 4 Stel [Datum/tijd-notatie], [Zomertijd] en [Datum en tijd] in, en selecteer daarna [OK] → [OK].**
  - Middernacht wordt aangeduid als 12:00 AM en het middaguur als 12:00 PM.
- 5 Volg de instructies op het scherm.**
  - De accu zal snel leegraken wanneer:
    - [Displayresolutie] is ingesteld op [Hoog] (alleen DSC-WX200).

## Stilstaande beelden / bewegende beelden opnemen



### Stilstaande beelden opnemen

- 1 Druk de ontspanknop half in om scherp te stellen.  
Wanneer het beeld scherp wordt weergegeven, hoort u een pieptoon en licht de ●-aanduiding op.
- 2 Druk de ontspanknop helemaal in om een beeld op te nemen.

### Bewegende beelden opnemen

- 1 Druk op de MOVIE (bewegende beelden)-toets om te beginnen met opnemen.
  - Gebruik de W/T (zoom)-hendel om de zoomvergrotingsfactor te wijzigen.
  - Druk op de ontspanknop om stilstaande beelden op te nemen en tegelijkertijd door te gaan met het opnemen van bewegende beelden.
- 2 Druk nogmaals op de MOVIE-toets om het opnemen te stoppen.



## Opmerkingen

- Het bedieningsgeluid van de lens en zoomknop wordt opgenomen wanneer de zoomfunctie in werking treedt tijdens het opnemen van bewegende beelden. Het bedieningsgeluid van de MOVIE-toets wordt mogelijk ook opgenomen wanneer het opnemen van de bewegende beelden klaar is.
- Afhankelijk van het onderwerp of de manier waarop het wordt opgenomen, is het mogelijk dat het bereik voor panoramaopnames beperkter is. Dit betekent dat het bereik van het opgenomen beeld mogelijk minder dan 360 graden bedraagt, zelfs als u [360°] ingesteld hebt voor panoramaopnames.
- Ononderbroken opnemen is mogelijk gedurende ongeveer 29 minuten bij de standaardinstellingen van de camera en bij een omgevingstemperatuur van ongeveer 25 °C. Als het opnemen van bewegende beelden afgelopen is, kunt u het opnemen hervatten door nogmaals op de MOVIE-toets te drukken. Afhankelijk van de omgevingstemperatuur is het mogelijk dat de opname wordt gestopt om de camera te beschermen.

NL

## Beelden weergeven

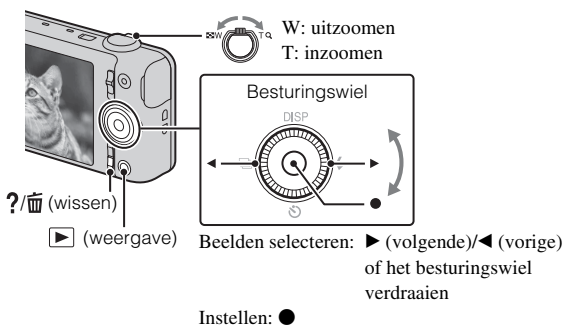

### 1 Druk op de ▶ (weergave)-toets.

- Wanneer beelden die met een andere camera werden opgenomen op de geheugenkaart worden weergegeven op deze camera, wordt het registratiescherm voor het gegevensbestand weergegeven.

## ■ Het volgende/vorige beeld selecteren

Selecteer een beeld door op het besturingswiel op ► (volgende)/◄ (vorige) te drukken of door het besturingswiel te verdraaien. Druk op ● in het midden van het besturingswiel om de bewegende beelden weer te geven.

## ■ Een beeld verwijderen

- ① Druk op de ?/🗑️ (wissen)-toets.
- ② Selecteer [Dit beeld] met ▲ op het besturingswiel en druk daarna op ●.

## ■ Verder gaan met het opnemen van beelden

Druk de ontspanknop half in.

## Helpfunctie in camera

Deze camera is uitgerust met een ingebouwde helpfunctie. Hiermee kunt u op basis van uw behoeften op zoek gaan naar een bepaalde camerafunctie.

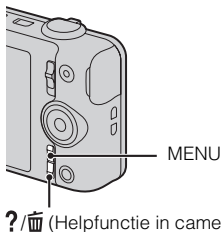

---

**1** Druk op de MENU-toets.

**2** Selecteer het gewenste MENU-item en druk daarna op de ?/🗑️ (Helpfunctie in camera)-toets.

De bedieningsgids voor het geselecteerde item wordt afgebeeld.

- Als u op de ?/🗑️ (Helpfunctie in camera)-toets drukt terwijl het MENU-scherm niet wordt weergegeven, kunt u de gids doorzoeken aan de hand van trefwoorden of pictogrammen.
-

## Inleiding tot andere functies

Andere functies die gebruikt worden bij het opnemen of weergeven kunnen worden bediend met het besturingswiel of de MENU-toets op de camera. Deze camera is uitgerust met een functiegids waarmee u eenvoudig functies kunt selecteren. Wanneer de gids wordt afgebeeld, kunt u diverse functies gebruiken.

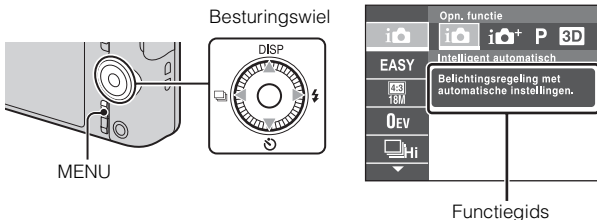

### Besturingswiel

DISP (Weergave-instelling): voor het wijzigen van de schermweergave.

⌚ (Zelfontsp.): voor het gebruiken van de zelfontspanner.

📄 (Continue opname instellingen): voor het gebruiken van de burst-opnamefunctie.

⚡ (Flitser): voor het selecteren van een flitsfunctie voor stilstaande beelden.

Middenknop (Scherpstellen-volgen): de camera volgt het onderwerp en stelt automatisch scherp, ook wanneer het onderwerp beweegt.

### Menu-items

#### Opnemen

Opn. functie	Hiermee kunt u de opnamefunctie voor stilstaande beelden selecteren.
Scène bew. bldn. opn	Hiermee kunt u de opnamefunctie voor bewegende beelden selecteren.
Scène panorama opnemen	Hiermee kunt u de opnamefunctie voor panoramabeelden selecteren.
Foto-effect	Hiermee kunt u een stilstaand beeld opnemen met een originele textuur aan de hand van het gewenste effect.

Scènekeuze	Hiermee kunt u voorgeprogrammeerde instellingen selecteren die aansluiten bij de scèneomstandigheden.
Eenvoudig-functie	Hiermee kunt u stilstaande beelden opnemen met minimale functies.
HDR-schilderijeffect	Als [HDR-schilderij] is geselecteerd in de foto-effectfunctie, kunt u hiermee het niveau van het effect instellen.
Gebied van nadruk	Als [Miniatuur] is geselecteerd in de foto-effectfunctie, kunt u hiermee het deel waarop moet worden scherpgesteld instellen.
Kleurtint	Als [Speelgoedcamera] is geselecteerd in de foto-effectfunctie, kunt u hiermee de kleurtint instellen.
Geëxtraheerde Kleur	Als [Deelkleur] is geselecteerd in de foto-effectfunctie, kunt u hiermee de te extraheren kleur instellen.
Illustratie-effect	Als [Illustratie] is geselecteerd in de foto-effectfunctie, kunt u hiermee het niveau van het effect instellen.
Onscherp-effect	Hiermee kunt u het niveau van de onscherpe achtergrond instellen voor het maken van opnamen met de functie Portret met onscherpe achtergrond.
Zachte-huideffect	Hiermee kunt u het Zachte-huideffect en het niveau ervan instellen.
Stilstnd bldformat(Dual Rec)	Hiermee kunt u het beeldformaat instellen van de stilstaande beelden die kunnen worden opgenomen tijdens het opnemen van bewegende beelden.
Besturen m. smartph.*1	Hiermee kunt u stilstaande en bewegende beelden opnemen door de camera op afstand via een smartphone te bedienen.
Naar comput. verznd.*1*3	Hiermee kunt u een reservekopie van de beelden maken door ze over te zetten naar een computer die is verbonden met een netwerk.
Stilstnd bldformaat/ Panoramisch-beeldformaat/ Filmformaat/ Bewegend-beeldkwaliteit	Hiermee kunt u het beeldformaat en de beeldkwaliteit selecteren voor stilstaande beelden, panoramische beelden of filmbestanden.

Belichtingscompensatie	Hiermee kunt u de belichting handmatig instellen.
ISO	Hiermee kunt u de lichtgevoeligheid aanpassen.
Witbalans	Hiermee kunt u de kleurtinten van een beeld aanpassen.
Witbalans onderwater*2	Hiermee kunt u de kleurtoon voor onderwateropnames aanpassen.
Scherpstellen	Hiermee kunt u de scherpstellingsmethode selecteren.
Lichtmeetfunctie	Hiermee kunt u de lichtmeetfunctie selecteren die bepaalt welk gedeelte van het onderwerp wordt gemeten voor de berekening van de belichting.
Interval voor cont. opname	Hiermee kunt u het aantal beelden selecteren dat per seconde in een burst-opname wordt opgenomen.
Scèneherkenning	Hiermee kunt u automatisch de opnameomstandigheden detecteren.
Lach-sluiters	Hiermee kunt u de sluiters automatisch activeren wanneer er een glimlach wordt gedetecteerd.
Lachgevoeligheid	Hiermee kunt u de gevoeligheid instellen van de functie Lach-sluiters voor het detecteren van glimlachen.
Gezichtsherkenning	Hiermee kunt u automatisch gezichten detecteren en verschillende instellingen aanpassen.
Dichte-ogenvermind.	Hiermee kunt u automatisch twee beelden opnemen en het beeld selecteren waarop de ogen open zijn.
Bewegend-beeld SteadyShot	Hiermee kunt u de sterkte van SteadyShot instellen voor het opnemen van bewegende beelden. Als u de instelling van [Bewegend-beeld SteadyShot] verandert, zal de opnamehoek veranderen.
Helpfunctie in camera	Hiermee kunt u de camerafuncties doorzoeken op basis van uw behoeften.

NL

\*1 Alleen DSC-WX80/WX200

\*2 Alleen DSC-WX200

\*3 Wordt alleen weergegeven als er een geheugenkaart is geplaatst.



## Weergeven





Eenvoudig-functie	Hiermee kunt u het tekstformaat op het scherm vergroten voor extra gebruiksgemak.
Naar smartph verznd*1	Hiermee kunt u beelden overzetten naar een smartphone.
Op TV bekijken*1	Hiermee kunt u beelden bekijken op een televisie die is verbonden met het netwerk.
Naar computer verzenden*1*2	Hiermee kunt u een reservekopie van de beelden maken door ze over te zetten naar een computer die is verbonden met een netwerk.
Schoonheidseffect	Hiermee kunt u een gezicht op een stilstaand beeld bijwerken.
Bijwerken	Hiermee kunt u een beeld bijwerken met behulp van verschillende effecten.
Foto-effect	Hiermee kunt u diverse texturen toevoegen aan beelden.
Diavoorstelling	Hiermee kunt u een methode voor doorlopende weergave selecteren.
Wissen	Hiermee kunt u een beeld wissen.
3D-weergave	Hiermee kunt u beelden die opgenomen zijn met de 3D-functie weergeven op een 3D-tv.
Weergavefunctie	Hiermee kunt u het weergaveformaat voor beelden selecteren.
Cont. opn. groep weergeven	Hiermee kunt u tijdens de weergave burstbeelden in groepen of alle beelden weergeven.
Beveiligen	Hiermee kunt u beelden beveiligen.
Printen (DPOF)	Hiermee kunt u een afdrukmarkering toevoegen aan een stilstaand beeld.
Roteren	Hiermee kunt u een stilstaand beeld linksom roteren.
Helpfunctie in camera	Hiermee kunt u de camerafuncties doorzoeken op basis van uw behoeften.

\*1 Alleen DSC-WX80/WX200

\*2 Wordt alleen weergegeven als er een geheugenkaart is geplaatst.

## Instelitems

Als u tijdens het opnemen of weergeven op de MENU-toets drukt, wordt  (Instellingen) weergegeven om instellingen te wijzigen. U kunt de standaardinstellingen op het scherm  (Instellingen) wijzigen.

 Opname- instellingen	Bew.-beeldformaat/AF-verlicht./Stramienlijn/Helder Beeld Zoom/Digitale zoom/Windruis reductie/Rode- ogenvermind./Dichte-ogenalarm/Datum schrijven/ Displayresolutie (alleen DSC-WX200)
 Hoofdstellingen	Pieptoon/Paneel-helderheid/Language Setting/Kleur van informatie/Demonstratiefunctie/Initialiseren/ Functiegids/CTRL. VOOR HDMI/USB- verbindingsinst./USB-voeding/LUN-instelling/Downl. muz./Muziek verwijder./Vliegtuig-stand* <sup>1</sup> /Eye-Fi* <sup>2</sup> / Stroombesparing/Versie/Certificatielogo* <sup>4</sup>
 Netwerkinstelling* <sup>1</sup>	WPS-Push/Toegangspunt instell./Naam Appar. Bewerk/ SSID/WW terugst./MAC-adres weergvn
 Geheugenkaart- gereedschap* <sup>3</sup>	Formatteren/Opnamemap maken/Opnamemap wijz./ Opn.map wissen/Kopiëren/Bestandsnummer
 Instellingen klok	Regio instellen/Datum/tijd instellen

\*<sup>1</sup> Alleen DSC-WX80/WX200

\*<sup>2</sup> Wordt alleen weergegeven als er een Eye-Fi-geheugenkaart is geplaatst.

\*<sup>3</sup> Als geen geheugenkaart in de camera is geplaatst, wordt  (Intern geheugen-  
gereedsch.) weergegeven en kan alleen [Formatteren] worden geselecteerd.

\*<sup>4</sup> Alleen overzees DSC-WX200-model.

## Functies van "PlayMemories Home"

Met het softwareprogramma "PlayMemories Home" kunt u stilstaande en bewegende beelden naar uw computer importeren en deze gebruiken.

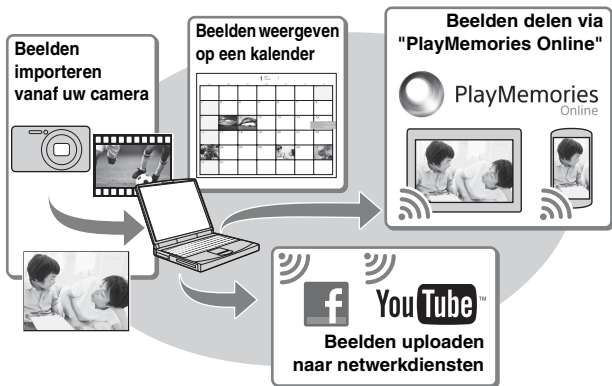

### "PlayMemories Home" downloaden (alleen voor Windows)

U kunt "PlayMemories Home" downloaden via de volgende URL:  
[www.sony.net/pm](http://www.sony.net/pm)

### Opmerkingen

- Er is een internetverbinding nodig om "PlayMemories Home" te installeren.
- Er is een internetverbinding nodig om "PlayMemories Online" of andere netwerkdiensten te kunnen gebruiken. "PlayMemories Online" of andere netwerkdiensten zijn mogelijk niet beschikbaar in bepaalde landen of regio's.
- "PlayMemories Home" is niet compatibel met Macs. Gebruik de toepassingen die op uw Mac geïnstalleerd zijn. Raadpleeg de volgende URL voor meer informatie: <http://www.sony.co.jp/imsoft/Mac/>



## ■ "PlayMemories Home" installeren op een computer

---

- 1 Ga via de internetbrowser op uw computer naar de volgende URL en klik vervolgens op [Installeren] → [Uitvoeren].

[www.sony.net/pm](http://www.sony.net/pm)

- 2 Volg de aanwijzingen op het scherm om de installatie te voltooien.

- Wanneer de melding weergegeven wordt om de camera aan te sluiten op een computer, verbindt u de camera via de specifieke USB-kabel (bijgeleverd) met de computer.

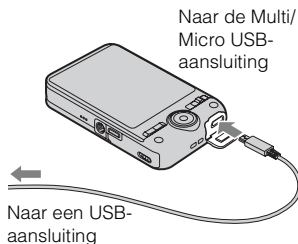

## ■ "PlayMemories Home help-gids" weergeven

---

Raadpleeg de "PlayMemories Home help-gids" voor meer informatie over het gebruik van "PlayMemories Home".

- 1 Dubbelklik op het pictogram [PlayMemories Home help-gids] op het bureaublad.

- Klik op [start] → [Alle programma's] → [PlayMemories Home] → [PlayMemories Home help-gids] om de "PlayMemories Home help-gids" te openen via het startmenu.
  - Bij Windows 8 selecteert u het pictogram [PlayMemories Home help-gids] op het Start-scherm.
  - Voor meer informatie over "PlayMemories Home" kunt u ook de "Gebruikershandleiding voor Cyber-shot" (pagina 2) of de volgende ondersteuningspagina voor PlayMemories Home raadplegen (alleen Engels): <http://www.sony.co.jp/pmh-se/>
-

## Aantal stilstaande beelden en opnameduur voor bewegende beelden

Het aantal foto's dat kan worden opgenomen en de opnameduur verschilt afhankelijk van de opnameomstandigheden en de geheugenkaart.

### ■ Stilstaande beelden

(Eenheid: beelden)

Capaciteit Grootte	Intern geheugen	Geheugenkaart
	Ong. 48 MB	2 GB
18M (DSC-WX200)	7	295
16M (DSC-WX60/ WX80)	8	320
VGA	155	6400
16:9(13M) (DSC-WX200)	8	325
16:9(12M) (DSC-WX60/ WX80)	8	330
16:9(2M)	29	1150

### ■ Bewegende beelden

De onderstaande tabel toont de maximale opnametijd (bij benadering). Dit is de totale duur van alle bestanden met bewegende beelden. Ononderbroken opnemen is mogelijk gedurende ongeveer 29 minuten (een productspecificatielimiet). De maximale doorlopende opnameduur voor bewegende beelden in MP4 (12M)-formaat bedraagt ongeveer 15 minuten (met een maximale bestandsgrootte van 2 GB).

(h (uur), m (minuut))

Capaciteit Grootte	Intern geheugen	Geheugenkaart
	Ong. 48 MB	2 GB
AVC HD 24M (FX)	—	10 m (10 m)
AVC HD 9M (HQ)	—	25 m (15 m)
MP4 12M	—	15 m
MP4 3M	—	1 h 10 m

Het cijfer tussen ( ) geeft de minimale opnameduur weer.

- De opnameduur van bewegende beelden verschilt omdat de camera is uitgerust met VBR (variabele bitsnelheid), waardoor de beeldkwaliteit automatisch wordt aangepast aan de hand van de opnamescène. Wanneer u een snel bewegend onderwerp opneemt, is het beeld helderder maar is de beschikbare opnameduur korter omdat dergelijke opnames erg veel geheugen in beslag nemen. De opnameduur varieert eveneens afhankelijk van de opnameomstandigheden, het onderwerp of de instelling voor de beeldkwaliteit/het beeldformaat.

## Opmerkingen bij het gebruik van de camera

### Functies ingebouwd in deze camera

- Deze handleiding beschrijft de functies van de 1080 60i-compatibele apparaten en de 1080 50i-compatibele apparaten.

Om te controleren of uw camera een 1080 60i-compatibel apparaat of een 1080 50i-compatibel apparaat is, controleert u of de volgende merktekens op de onderkant van de camera staan.

1080 60i-compatibel apparaat: 60i

1080 50i-compatibel apparaat: 50i

- Kijk niet gedurende een lange tijd naar 3D-beelden die op deze camera zijn opgenomen op een 3D-compatibele televisie.
- Wanneer u 3D-beelden genomen met deze camera bekijkt op een 3D-scherm, kunt u ongemakken zoals vermoeide ogen, vermoeidheid of misselijkheid ervaren. Om deze symptomen te vermijden, raden wij u aan regelmatig rustpauzes in te lassen. U dient echter zelf te bepalen hoeveel rustpauzes u nodig hebt en hoelang deze moeten duren, aangezien dit varieert van persoon tot persoon. Als u bepaalde ongemakken ervaart, stopt u met het bekijken van 3D-beelden tot u zich beter voelt en raadpleegt u indien nodig een arts. Raadpleeg eveneens de gebruiksaanwijzing geleverd bij het apparaat of de software die u gebruikt met deze camera. De ogen van een kind zijn nog steeds in ontwikkeling (vooral bij kinderen jonger dan 6 jaar). Raadpleeg een kinderarts of oogarts voor u jonge kinderen 3D-beelden laat bekijken, en zorg ervoor dat uw kinderen de bovenstaande waarschuwingen in acht nemen bij het bekijken van dergelijke beelden.

### Gebruik en onderhoud

Vermijd ruwe behandeling, demontage, aanpassing en schokken door op het toestel te slaan, het te laten vallen of erop te trappen. Wees vooral voorzichtig met de lens.

### Opmerkingen over opnemen/weergeven

- Maak een proefopname om te controleren of de camera juist werkt voordat u start met opnemen.
- De camera is niet stofdicht, spatbestendig of waterdicht.

- Vermijd dat de camera in contact komt met water. Als er water in de camera terechtkomt, kunnen er storingen optreden. In bepaalde gevallen kan de camera niet worden gerepareerd.
- Richt de camera niet naar de zon of een andere felle lichtbron. Dit kan storingen veroorzaken in de camera.
- Als er vocht op de camera condenseert, moet u dit verwijderen voordat u de camera gebruikt.
- Schud de camera niet en sla er niet tegen. Dit kan storingen veroorzaken waardoor u mogelijk geen beelden kunt opnemen. Bovendien kan het opnamemedium onbruikbaar worden of kunnen beeldgegevens beschadigd raken.

### **Gebruik/bewaar de camera niet op de volgende plaatsen**

- Op zeer warme, koude of vochtige plaatsen  
Op plaatsen, zoals een in de zon geparkeerde auto, kan de behuizing van de camera door de hitte vervormen, waardoor een storing kan optreden.
- In direct zonlicht of in de buurt van een verwarmingsbron  
De behuizing van de camera kan verkleuren of vervormen, waardoor een storing kan optreden.
- Op plaatsen die worden blootgesteld aan trillingen
- In de buurt van sterke radiogolven, straling of sterke magnetische velden. Als u dit toch doet, is het mogelijk dat de camera beelden niet correct opneemt of afspeelt.
- Op zanderige of stoffige plaatsen  
Let op dat er geen zand of stof in de camera terechtkomt. Hierdoor kan er in de camera een storing optreden en in bepaalde gevallen kan deze storing niet worden verholpen.

### **De camera meenemen**

Ga niet neerzitten in een stoel of op een andere plaats met de camera in de achterzak van uw broek of rok. Dit kan een defect veroorzaken of de camera beschadigen.

### **Carl Zeiss-lens (DSC-WX60/WX80)**

De camera is uitgerust met een Carl Zeiss-lens die in staat is scherpe beelden met een uitstekend contrast te reproduceren. De lens van de camera is geproduceerd onder een kwaliteitswaarborgsysteem dat is gecertificeerd door Carl Zeiss in overeenstemming met de kwaliteitsnormen van Carl Zeiss in Duitsland.

### **Opmerkingen over het scherm en de lens**

Het scherm is vervaardigd met behulp van uiterst nauwkeurige technologie zodat meer dan 99,99% van de beeldpunten effectief werkt. Enkele kleine zwarte en/of heldere punten (wit, rood, blauw of groen) kunnen echter zichtbaar zijn op het scherm. Deze punten zijn een normaal resultaat van het productieproces en hebben geen invloed op het opgenomen beeld.

### **De temperatuur van de camera**

Uw camera en de accu kunnen heet worden als gevolg van ononderbroken gebruik, maar dit duidt niet op een defect.

## Beveiliging tegen oververhitting

Afhankelijk van de temperatuur van de camera en de accu is het mogelijk dat u geen bewegende beelden kunt opnemen of dat de camera ter bescherming automatisch wordt uitgeschakeld.

In dat geval wordt er een bericht weergegeven op het scherm voordat het toestel wordt uitgeschakeld of wanneer u geen bewegende beelden meer kunt opnemen. Schakel in dit geval de camera uit en wacht tot de camera en de accu volledig afgekoeld zijn. Als u de camera opnieuw inschakelt vooraleer de camera en de accu volledig afgekoeld zijn, is het mogelijk dat deze opnieuw uitgeschakeld wordt of dat u geen bewegende beelden kunt opnemen.

## De accu opladen

Wanneer u de accu oplaadt na deze gedurende een lange periode niet te hebben gebruikt, is het mogelijk dat de accu niet volledig wordt opgeladen.

Dit is een gevolg van de kenmerken van de accu en wijst niet op een storing. Laad de accu opnieuw op.

## Waarschuwing betreffende auteursrechten

Televisieprogramma's, films, videobanden en ander materiaal zijn mogelijk beschermd door auteursrechten. Het zonder toestemming opnemen van dergelijk materiaal kan in strijd zijn met de auteursrechtwetgeving.

## Geen compensatie voor beschadigde inhoud of opnamefouten

Sony biedt geen compensatie voor het niet opnemen van beelden of verlies of beschadiging van opgenomen inhoud door een storing in de camera of het opnamemedium enz.

## De buitenkant van de camera reinigen

Maak de buitenkant van de camera schoon met een zachte doek bevochtigd met water en veeg het oppervlak daarna droog met een droge doek. Ter voorkoming van beschadiging van de afwerkingslaag of behuizing:

- Stel de camera niet bloot aan chemische producten zoals verfverdunder, wasbenzine, alcohol, reinigingsdoekjes, insectenspray, zonnecrème of insecticiden.

## Het LCD-scherm onderhouden

- Handcrème of vochtinbrengende crème kunnen de coating van het scherm beschadigen. Als dergelijke crèmes op het scherm terechtkomen, moet u deze meteen verwijderen.
- Als u het scherm te ruw schoonwrijft met een zakdoek of een ander materiaal, kan de coating beschadigd raken.
- Als er vingerafdrukken of vuil aan het LCD-scherm kleven, raden wij u aan het vuil voorzichtig te verwijderen en het scherm vervolgens schoon te wrijven met een zachte doek.

## **Opmerking bij draadloos LAN**

Wij zijn op geen enkele manier aansprakelijk voor schade veroorzaakt door ongemachtigde toegang tot, of ongemachtigd gebruik van, bestemmingen op de camera, voortvloeiend uit verlies of diefstal.

## **Opmerking over weggooien/doorgeven van de camera**

Om persoonlijke gegevens te beschermen, voert u de volgende handelingen uit wanneer u de camera weggooit of doorgeeft.

- Formateer het interne geheugen (pagina 23), dek de lens af en maak opnames tot het interne geheugen vol is, en formateer het interne geheugen vervolgens opnieuw.

Op die manier wordt het erg moeilijk om de oorspronkelijke gegevens te herstellen.

- Reset alle instellingen van de camera door [Initialiseren] → [Alle instelling.] (pagina 23) uit te voeren (alleen DSC-WX80/WX200).

## Specificaties

### Camera

#### [Systeem] (DSC-WX200)

Beeldapparaat: 7,76 mm (type 1/2,3)

Exmor R CMOS-sensor

Totaal aantal pixels van de camera:

Ong. 18,9 megapixels

Effectief aantal pixels van de camera:

Ong. 18,2 megapixels

Lens: Sony G 10x zoomlens

f = 4,45 mm – 44,5 mm (25 mm – 250 mm (equivalent met 35 mm-film))

F3,3 (W) – F5,9 (T)

Bij opname van bewegende beelden (16:9): 27,5 mm – 275 mm

Bij opname van bewegende beelden (4:3): 33,5 mm – 335 mm\*

\* Wanneer [Bewegend-beeld SteadyShot] is ingesteld op [Standaard]

SteadyShot: optisch

Belichtingsregeling: Automatische belichting, Scènekeuze

Witbalans: Automatisch, Daglicht, Bewolkt, Fluorescerend 1/2/3, Gloeilamp, Flitser, 1x drukken

Witbalans onderwater: Onderwater

Bestandsformaat:

Stilstaande beelden: compatibel met JPEG (DCF, Exif, MPF Baseline), compatibel met DPOF

Stilstaande 3D-beelden:

compatibel met MPO (MPF Extended (Disparity Image))

Bewegende beelden (AVCHD-formaat): compatibel met

AVCHD-indeling Ver. 2.0

Video: MPEG-4 AVC/H.264

Audio: Dolby Digital 2-kanaals, uitgerust met Dolby Digital Stereo Creator

• Gefabriceerd onder licentie van Dolby Laboratories.

Bewegende beelden (MP4-formaat):

Video: MPEG-4 AVC/H.264

Audio: 2-kanaals MPEG-4 AAC-LC

Opnamemedia: intern geheugen (ong. 48 MB), "Memory Stick Duo", "Memory Stick Micro", SD-

kaarten, microSD-geheugenkaarten (Aanbevolen belichtingsindex) ingesteld op Auto):

Ong. 0,2 m tot 3,7 m (W)

Ong. 1,5 m tot 2,2 m (T)

#### [Systeem] (DSC-WX60/WX80)

Beeldapparaat: 7,77 mm (type 1/2,3)

Exmor R CMOS-sensor

Totaal aantal pixels van de camera:

Ong. 16,8 megapixels

Effectief aantal pixels van de camera:

Ong. 16,2 megapixels

Lens: Carl Zeiss Vario-Tessar 8x zoomlens

f = 4,5 mm – 36,0 mm (25 mm – 200 mm (equivalent met 35 mm-film))

F3,3 (W) – F6,3 (T)

Bij opname van bewegende beelden (16:9):

28 mm – 224 mm\*

Bij opname van bewegende beelden (4:3):

34 mm – 272 mm\*

\* Wanneer [Bewegend-beeld SteadyShot] ingesteld is op [Standaard]

NL

SteadyShot: optisch  
Belichtingsregeling: Automatische belichting, Scènekeuze  
Witbalans: Automatisch, Daglicht, Bewolkt, Fluorescerend 1/2/3, Gloeilamp, Flitser, 1x drukken  
Bestandsformaat:  
Stilstaande beelden: compatibel met JPEG (DCF, Exif, MPF Baseline), compatibel met DPOF  
Stilstaande 3D-beelden: compatibel met MPO (MPF Extended (Disparity Image))  
Bewegende beelden (AVCHD-formaat): compatibel met AVCHD-indeling Ver. 2.0  
Video: MPEG-4 AVC/H.264  
Audio: Dolby Digital 2-kanaals, uitgerust met Dolby Digital Stereo Creator

- Gefabriceerd onder licentie van Dolby Laboratories.

Bewegende beelden (MP4-formaat):  
Video: MPEG-4 AVC/H.264  
Audio: 2-kanaals MPEG-4 AAC-LC

Opnamemedia: intern geheugen (ong. 48 MB), "Memory Stick Duo", "Memory Stick Micro", SD-kaarten, microSD-geheugenkaarten  
Flitser: flitserbereik (ISO-gevoeligheid (Aanbevolen belichtingsindex) ingesteld op Auto):  
Ong. 0,2 m tot 4,2 m (W)  
Ong. 1,5 m tot 2,2 m (T)

---

### [Ingangen en uitgangen]

HDMI-aansluiting: HDMI-microaansluiting  
Multi/Micro USB-aansluiting\*: USB-communicatie  
USB-communicatie: Hi-Speed USB (USB 2.0)

\* Biedt ondersteuning voor apparaat dat compatibel is met micro-USB.

---

### [Scherm] (DSC-WX200)

LCD-scherm:  
6,7 cm (type 2,7), TFT-aansturing  
Totaal aantal beeldpunten:  
460 800 punten

---

### [Scherm] (DSC-WX60/WX80)

LCD-scherm:  
6,7 cm (type 2,7), TFT-aansturing  
Totaal aantal beeldpunten:  
230 400 punten

---

### [Stroomvoorziening, algemeen]

Stroom: herlaadbare accu NP-BN, 3,6 V  
Netspanningsadapter AC-UB10/UB10B/UB10C/UB10D, 5 V  
Stroomverbruik (tijdens opnemen):  
DSC-WX200: Ong. 1,2 W  
DSC-WX60/WX80: Ong. 1,0 W  
Bedrijfstemperatuur: 0 °C tot 40 °C  
Opslagtemperatuur: -20 °C tot +60 °C  
Afmetingen (compatibel met CIPA):  
DSC-WX200:  
92,3 mm × 52,4 mm × 21,6 mm (B/H/D)  
DSC-WX60/WX80:  
92,3 mm × 52,5 mm × 22,5 mm (B/H/D)  
Gewicht (compatibel met CIPA) (inclusief de accu NP-BN, "Memory Stick Duo"):  
DSC-WX200:  
Ong. 121 g  
DSC-WX60/WX80:  
Ong. 124 g  
Microfoon: stereo  
Luidspreker: mono  
Exif Print: compatibel



PRINT Image Matching III:  
compatibel

---

### **[Draadloos LAN] (DSC-WX80/ WX200)**

Ondersteunde standaard: IEEE 802.11  
b/g/n

Frequentie: 2,4 GHz

Ondersteunde beveiligingsprotocollen:

WEP/WPA-PSK/WPA2-PSK

Configuratiemethode: WPS (Wi-Fi  
Protected Setup) / handmatig

Toegangsmethode:  
infrastructuurmodus

### **Netspanningsadapter AC-UB10/UB10B/UB10C/ UB10D**

Voeding: 100 V tot 240 V AC, 50 Hz/  
60 Hz, 70 mA

Uitgangsspanning: 5 V gelijkstroom,  
0,5 A

Bedrijfstemperatuur: 0 °C tot 40 °C

Opslagtemperatuur: -20 °C tot +60 °C

Afmetingen:

Ong. 50 mm × 22 mm × 54 mm  
(B/H/D)

Gewicht:

Voor de Verenigde Staten en

Canada: ong. 48 g

Voor landen of regio's buiten de

Verenigde Staten en Canada: ong.

43 g

### **Oplaadbare accu NP-BN**

Gebruikte accu: lithium-ionaccu

Maximale spanning: 4,2 V  
gelijkstroom

Nominale spanning: 3,6 V gelijkstroom

Maximale laadspanning: 4,2 V  
gelijkstroom

Maximale laadstroom: 0,9 A

Capaciteit:

Gemiddeld: 2,3 Wh (630 mAh)

Minimum: 2,2 Wh (600 mAh)

Ontwerp en specificaties kunnen  
zonder kennisgeving gewijzigd  
worden.

## Handelsmerken

- De volgende merken zijn handelsmerken van Sony Corporation.  
**Cyber-shot**, "Cyber-shot", "Memory Stick XC-HG Duo", "Memory Stick PRO Duo", "Memory Stick PRO-HG Duo", "Memory Stick Duo", "Memory Stick Micro"
- "AVCHD" en het "AVCHD"-logo zijn handelsmerken van Panasonic Corporation en Sony Corporation.
- De termen HDMI en HDMI High-Definition Multimedia Interface en het HDMI-logo zijn handelsmerken of gedeponeerde handelsmerken van HDMI Licensing LLC in de Verenigde Staten en andere landen.
- Windows is een gedeponeerde handelsmerk van Microsoft Corporation in de Verenigde Staten en/of andere landen.
- Mac en App Store zijn gedeponeerde handelsmerken van Apple Inc.
- iOS is een gedeponeerde handelsmerk of een handelsmerk van Cisco Systems, Inc. en/of zijn partners in de Verenigde Staten en bepaalde andere landen.
- Android en Google Play zijn handelsmerken van Google Inc.
- Wi-Fi, het Wi-Fi-logo en Wi-Fi PROTECTED SET-UP zijn gedeponeerde handelsmerken van Wi-Fi Alliance.
- DLNA en DLNA CERTIFIED zijn handelsmerken van Digital Living Network Alliance.
- Het SDXC-logo is een handelsmerk van SD-3C, LLC.
- "PS" en "PlayStation" zijn gedeponeerde handelsmerken van Sony Computer Entertainment Inc.

- Facebook en het "f"-logo zijn handelsmerken of gedeponeerde handelsmerken van Facebook, Inc.
- YouTube en het YouTube-logo zijn handelsmerken of gedeponeerde handelsmerken van Google Inc.
- Alle andere in deze handleiding vermelde systeem- en productnamen zijn in het algemeen handelsmerken of gedeponeerde handelsmerken van de betreffende ontwikkelaars of fabrikanten. In deze handleiding worden de aanduidingen <sup>TM</sup> en ® niet in alle gevallen gebruikt.



- Geniet nog meer van uw PlayStation 3 door de PlayStation 3-toepassing te downloaden van de PlayStation Store (indien beschikbaar).
- Om de PlayStation 3-toepassing te kunnen downloaden, hebt u een PlayStation Network-account nodig. Verkrijgbaar in gebieden waar de PlayStation Store verkrijgbaar is.

Extra informatie over deze camera en antwoorden op veelgestelde vragen vindt u op onze Customer Support-website voor klantenondersteuning.

<http://www.sony.net/>

Gedrukt op 70% of hoger kringlooppapier met VOC (vluchtige organische verbinding)-vrije inkt op basis van plantaardige olie.



## **Poznanwanie funkcji aparatu („Przewodnik użytkownika aparatu Cyber-shot”)**



„Przewodnik użytkownika aparatu Cyber-shot” to instrukcja internetowa. Zawiera ona szereg szczegółowych opisów wielu funkcji aparatu.

- ① Przejdź na stronę pomocy technicznej firmy Sony.  
<http://www.sony.net/SonyInfo/Support/>
- ② Wybierz kraj lub region.
- ③ Wpisz nazwę modelu swojego aparatu w polu na stronie pomocy.
  - Sprawdź nazwę modelu na dolnej części aparatu.

## **Sprawdzanie zawartości zestawu**

Liczba w nawiasach oznacza liczbę sztuk.

- Aparat (1)
- Akumulator NP-BN (1)  
(Tego akumulatora nie można używać wraz z aparatami Cyber-shot, które są dostarczane z akumulatorem NP-BN1).
- Przewód micro USB (1)
- Zasilacz sieciowy AC-UB10/UB10B/UB10C/UB10D (1)
- Przewód zasilający (brak w zestawie w USA i Kanadzie) (1)
- Pasek na nadgarstek (1)
- Instrukcja obsługi (ta instrukcja) (1)

## Ostrzeżenie

Aby zmniejszyć ryzyko pożaru lub porażenia prądem, nie wystawiać urządzenia na deszcz i chronić je przed wilgocią.

# WAŻNE INSTRUKCJE DOTYCZĄCE BEZPIECZEŃSTWA -ZACHOWAJ TE INSTRUKCJE NIEBEZPIECZEŃSTWO ABY ZMNIEJSZYĆ RYZYKO POŻARU I PORAŻENIA PRĄDEM, POSTĘPUJ ZGODNIE Z TYMI INSTRUKCJAMI

## OSTRZEŻENIE

PL

### I Akumulator

Nieprawidłowe obchodzenie się z akumulatorem może doprowadzić do jego wybuchu, pożaru lub nawet poparzenia chemicznego. Należy przestrzegać następujących uwag.

- Akumulatora nie należy demontować.
- Nie należy zgniatać ani narażać akumulatora na zderzenia lub działanie sił takich, jak uderzenie, upuszczanie lub nadeptanie.
- Nie należy doprowadzać do zwarcia ani do zetknięcia obiektów metalowych ze stykami akumulatora.
- Akumulatora nie należy wystawiać na działanie wysokich temperatur powyżej 60°C spowodowanych bezpośrednim działaniem promieni słonecznych lub pozostawieniem w nasłonecznionym samochodzie.
- Akumulatora nie należy podpalać ani wrzucać do ognia.
- Nie należy używać uszkodzonych lub przeciekających akumulatorów litowo-jonowych.
- Należy upewnić się, że akumulator jest ładowany przy użyciu oryginalnej ładowarki firmy Sony lub urządzenia umożliwiającego jego naładowanie.
- Akumulator należy przechowywać w miejscu niedostępnym dla małych dzieci.
- Należy chronić akumulator przed wilgocią i zamoczeniem.
- Akumulator należy wymienić tylko na akumulator tego samego lub zbliżonego typu, zgodnie z zaleceniami firmy Sony.
- Zużytych akumulatorów należy pozbyć się szybko, tak jak opisano w instrukcji.

## **| Zasilacz sieciowy**

Aby skorzystać z zasilacza sieciowego, należy podłączyć go do pobliskiego gniazda sieciowego. Jeśli wystąpią jakiegokolwiek problemy podczas korzystania z zasilacza sieciowego, natychmiast wyjmij wtyczkę z gniazda zasilania.

Jeżeli przewód zasilający jest dostarczony, jest on przeznaczony wyłącznie do użycia z tym aparatem i nie może być używany razem z innym sprzętem elektrycznym.

## **Uwaga dla klientów w Europie**



Niniejszym Sony Corporation oświadcza, że cyfrowy aparat fotograficzny DSC-WX80/WX200 jest zgodne z zasadniczymi wymaganiami oraz innymi stosownymi postanowieniami Dyrektywy 1999/5/WE. Szczegółowe informacje znaleźć można pod następującym adresem URL:  
<http://www.compliance.sony.de/>

## **| Uwaga dla klientów w krajach stosujących dyrektywę UE**

Produkt ten został wyprodukowany przez lub na zlecenie Sony Corporation, 1-7-1 Konan Minato-ku Tokio, 108-0075 Japonia. Zapytania dotyczące zgodności produktu z wymaganiami prawa Unii Europejskiej należy kierować do Sony Deutschland GmbH, Hedelfinger Strasse 61, 70327 Stuttgart, Niemcy. W kwestiach dotyczących usług serwisowych lub gwarancji należy korzystać z adresów kontaktowych podanych w oddzielnych dokumentach dotyczących usług serwisowych lub gwarancji.

Urządzenie przetestowano i stwierdzono jego zgodność z limitami określonymi w przepisach dotyczących zgodności elektromagnetycznej dotyczących wykorzystania przewodów połączeniowych krótszych niż 3 metry.

## **| Uwaga**

Na obraz i dźwięk z urządzenia może wpływać pole elektromagnetyczne o określonej częstotliwości.

## **| Uwaga**

Jeśli ładunki elektrostatyczne lub pola elektromagnetyczne spowodują przerwanie przesyłania danych, należy uruchomić ponownie aplikację lub odłączyć, a następnie ponownie podłączyć kabel komunikacyjny (USB itp.).

## **! Pozbywanie się zużytego sprzętu (stosowane w krajach Unii Europejskiej i w pozostałych krajach europejskich stosujących własne systemy zbiórki)**



Ten symbol na produkcie lub jego opakowaniu oznacza, że produkt nie może być traktowany jako odpad komunalny, lecz powinno się go dostarczyć do odpowiedniego punktu zbiórki sprzętu elektrycznego i elektronicznego, w celu recyklingu. Odpowiednie zadysponowanie zużytego produktu zapobiega potencjalnym negatywnym wpływom na środowisko oraz zdrowie ludzi, jakie mogłyby wystąpić w przypadku niewłaściwego zagospodarowania odpadów. Recykling materiałów pomaga chronić środowisko

naturalne. W celu uzyskania bardziej szczegółowych informacji na temat recyklingu tego produktu, należy skontaktować się z lokalną jednostką samorządu terytorialnego, ze służbami zagospodarowywania odpadów lub ze sklepem, w którym zakupiony został ten produkt.

## **! Pozbywanie się zużytych baterii (stosowane w krajach Unii Europejskiej i w pozostałych krajach europejskich mających własne systemy zbiórki)**



Ten symbol umieszczony na baterii lub na jej opakowaniu oznacza, że nie może być ona traktowana jako odpad komunalny.

Symbol ten dla pewnych rodzajów baterii może być stosowany w kombinacji z symbolem chemicznym. Symbole chemiczne rtęci (Hg) lub ołowiu (Pb) stosuje się jako dodatkowe oznaczenie, jeśli bateria zawiera więcej niż 0,0005% rtęci lub 0,004% ołowiu.

Odpowiednio gospodarując zużytymi bateriami, możesz zapobiec potencjalnym negatywnym wpływom na środowisko oraz zdrowie ludzi, jakie mogłyby wystąpić w przypadku niewłaściwego obchodzenia się z tymi odpadami. Recykling baterii pomoże chronić środowisko naturalne.

W przypadku produktów, w których ze względu na bezpieczeństwo, poprawne działanie lub integralność danych wymagane jest stałe podłączenie do baterii, wymianę zużytej baterii należy zlecić wyłącznie wykwalifikowanemu personelowi stacji serwisowej.

Aby mieć pewność, że bateria znajdująca się w zużytym sprzęcie elektrycznym i elektronicznym będzie właściwie zagospodarowana, należy dostarczyć sprzęt do odpowiedniego punktu zbiórki.



W odniesieniu do wszystkich pozostałych zużytych baterii, prosimy o zapoznanie się z rozdziałem instrukcji obsługi produktu o bezpiecznym demontażu baterii. Zużyta baterię należy dostarczyć do właściwego punktu zbiórki.

W celu uzyskania bardziej szczegółowych informacji na temat zbiórki i recyklingu baterii należy skontaktować się z lokalną jednostką samorządu terytorialnego, ze służbami zajmującymi się zagospodarowywaniem odpadów lub ze sklepem, w którym zakupiony został ten produkt.

## Dotyczy klientów, którzy zakupili aparat w Japonii w sklepie obsługującym turystów (DSC-WX200)

### **I Uwaga**

Niektóre symbole certyfikatów wspieranych przez aparat norm można znaleźć na ekranie aparatu.

Wybierz MENU →  (Ustawienia) →  (Główne ustawienia) → [Logo certyfikatu].





Jeśli wyświetlanie nie jest możliwe z powodu problemów takich jak awaria aparatu, należy skontaktować się ze sprzedawcą firmy Sony lub miejscową autoryzowaną placówką serwisową firmy Sony.

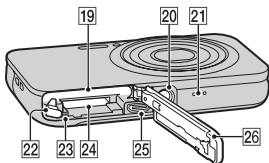
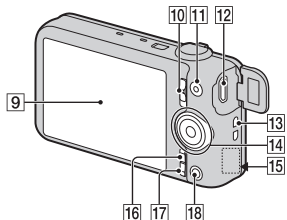
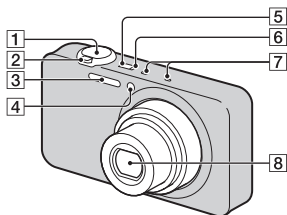

## Elementy aparatu



- 1 Spust migawki
- 2 Fotografowanie: Dźwignia W/T (Zoom)  
Podgląd: Dźwignia  (Indeks)/Dźwignia Q (Zoom odtwarzania)
- 3 Lampa błyskowa
- 4 Lampka samowyzwalacza/  
Lampka zdjęcia z uśmiechem/  
Wspomaganie AF
- 5 Przycisk ON/OFF (Zasilanie)

- 6 Wskaźnik ładowania
- 7 Mikrofon
- 8 Obiektyw
- 9 Ekran LCD
- 10 Przełącznik trybu  
 (Zdjęcie)/ (Rozległa panorama)/ (Film)
- 11 Przycisk MOVIE (Film)
- 12 Złącze USB Multi/Micro\*
- 13 Zaczep paska na nadgarstek
- 14 Pokrętko sterowania
- 15 Odbiornik Wi-Fi (wbudowany) (tylko DSC-WX80/WX200)
- 16 Przycisk MENU
- 17 Przycisk ?/  (Przewodnik w aparacie/Kasuj)
- 18 Przycisk  (Odtwarzanie)
- 19 Otwór do wkładania akumulatora
- 20 Gniazdo statywu
  - Użyj statywu ze śrubą o długości mniejszej niż 5,5 mm. W przeciwnym wypadku aparat nie daje się pewnie umocować i może ulec uszkodzeniu.
- 21 Głośnik
- 22 Dźwignia wyjmowania akumulatora
- 23 Lampka aktywności
- 24 Otwór karty pamięci
- 25 Złącze mikro-HDMI
- 26 Osłona akumulatora/karty pamięci
  - \* Obsługuje urządzenia zgodne z micro USB.

## Wkładanie akumulatora

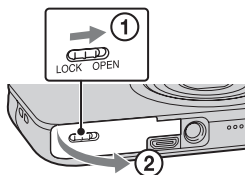

Dźwignia wyjmowania akumulatora

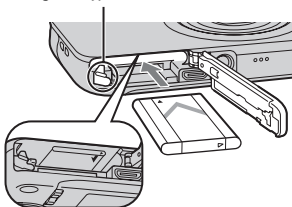

**1** Otwórz osłonę.

**2** Włóż akumulator.

- Naciskając dźwignię wyjmowania akumulatora włóż akumulator zgodnie z rysunkiem. Sprawdź, czy dźwignia wyjmowania akumulatora zablokuje się po włożeniu akumulatora.
- Zamknięcie osłony gdy akumulator jest włożony nieprawidłowo może prowadzić do uszkodzenia aparatu.

## Ładowanie akumulatora

**Dla klientów w USA i Kanadzie**

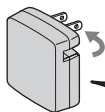

Przewód zasilający

**Dla klientów w krajach/regionach innych niż USA i Kanada**

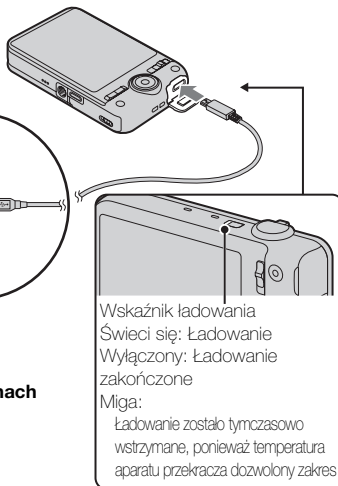

PL

- 1** Podłącz aparat do zasilacza sieciowego (w zestawie) przy pomocy przewodu micro USB (w zestawie).
- 2** Podłącz zasilacz sieciowy do gniazda zasilania.  
Wskaźnik ładowania zapala się na pomarańczowo i rozpoczyna się ładowanie.
  - Wyłącz aparat podczas ładowania akumulatora.
  - Możesz naładować akumulator nawet wtedy, gdy jest częściowo naładowany.
  - Gdy wskaźnik zasilania/ładowania miga, a ładowanie nie zakończyło się, wyjmij i włóż ponownie akumulator.

## Uwagi

- Jeśli wskaźnik ładowania aparatu miga, gdy zasilacz sieciowy jest podłączony do gniazda zasilania, oznacza to, że ładowanie zostało chwilowo przerwane, ponieważ temperatura przekracza zalecany zakres. Gdy temperatura powróci do odpowiedniego zakresu, ładowanie zostaje wznowione. Zalecane jest ładowanie akumulatora w temperaturze otoczenia od 10°C do 30°C.
- Ładowanie akumulatora może być nieskuteczne, jeśli styki akumulatora są zabrudzone. W takim przypadku delikatnie oczyść styki akumulatora, wycierając kurz przy użyciu miękkiej ściereczki lub patyczka kosmetycznego.
- Podłącz zasilacz sieciowy (w zestawie) do najbliższego gniazda zasilania. Jeśli wystąpią problemy podczas korzystania z zasilacza sieciowego, natychmiast wyjmij wtyczkę z gniazda zasilania, aby odłączyć aparat od źródła zasilania.
- Po zakończeniu ładowania odłącz zasilacz sieciowy od gniazda zasilania.
- Należy stosować tylko oryginalne akumulatory, przewód micro USB (w zestawie) oraz zasilacz sieciowy (w zestawie) firmy Sony.

## ■ Czas ładowania (Pełne naładowanie)

Czas ładowania wynosi w przybliżeniu 115 min. przy użyciu zasilacza sieciowego (w zestawie).

## Uwagi

- Powyższy czas ładowania odpowiada ładowaniu całkowicie rozładowanego akumulatora w temperaturze 25°C. Ładowanie może trwać dłużej, zależnie od warunków i okoliczności używania.

## ■ Ładowanie przez podłączenie do komputera

Akumulator można naładować, podłączając aparat do komputera przy użyciu przewodu micro USB.

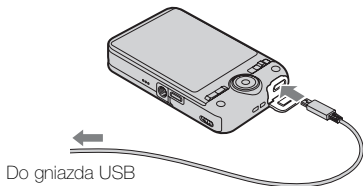

## Uwagi

- W przypadku ładowania z użyciem komputera należy pamiętać o następujących kwestiach:
  - Jeśli aparat jest podłączony do komputera typu laptop, który nie jest podłączony do zasilania sieciowego, to będzie wyczerpywany akumulator komputera. Nie należy ładować akumulatora bardzo długo.
  - Nie włączaj/wyłączaj oraz nie uruchamiaj ponownie komputera, ani nie budź komputera z hibernacji, gdy pomiędzy aparatem a komputerem ustanowiono połączenie USB. Aparat może spowodować usterkę. Przed włączeniem/wyłączeniem, ponownym uruchomieniem komputera lub wybudzeniem komputera z hibernacji należy rozłączyć aparat i komputer.
  - Ładowanie przy pomocy komputera składanego/modyfikowanego we własnym zakresie nie jest objęte gwarancją.

## Okres użytkowania akumulatora i liczba obrazów, które można zapisać i przeglądać

PL

		Trwałość akumulatora	Liczba zdjęć
Wykonywanie (zdjęć)	DSC-WX60/ WX80	Okolo 115 min.	Okolo 230 zdjęć
	DSC-WX200	Okolo 110 min.	Okolo 220 zdjęć
Typowe nagrywanie filmu	DSC-WX60/ WX80	Okolo 30 min.	—
	DSC-WX200	Okolo 35 min.	—
Ciągłe nagrywanie filmu	DSC-WX60/ WX80	Okolo 60 min.	—
	DSC-WX200	Okolo 55 min.	—
Przeglądanie (zdjęć)	DSC-WX60/ WX80	Okolo 180 min.	Okolo 3600 zdjęć
	DSC-WX200	Okolo 150 min.	Okolo 3000 zdjęć

## Uwagi

- Podana powyżej liczba obrazów dotyczy sytuacji, gdy akumulator jest w pełni naładowany. Liczba dostępnych obrazów może zmniejszyć się ze względu na warunki użytkowania.
- Liczba obrazów, które można wykonać dotyczy fotografowania w następujących warunkach:
  - Używając Sony „Memory Stick PRO Duo” (Mark2) (sprzedawane oddzielnie)
  - Akumulator jest wykorzystywany w temperaturze otoczenia 25°C.
  - [Rozdz. wyświetlania]: [Standardowa] (tylko DSC-WX200)
- Liczba zdjęć, które można wykonać w danych warunkach „Wykonywanie (zdjęć)”, została wyliczona według normy CIPA i dotyczy wykonywania zdjęć w następujących warunkach:  
(CIPA: Camera & Imaging Products Association)
  - DISP (Ustawienia wyświetlania) jest nastawiona na [Włącz].
  - Fotografowanie co 30 sekund.
  - Zoom jest przełączany na przemian na stronę W i T.
  - Lampa błyskowa błyska co drugi raz.
  - Zasilanie jest włączane i wyłączane co dziesięć zdjęć.
- Liczba minut nagrywania filmu została wyliczona według normy CIPA i dotyczy nagrywania w następujących warunkach:
  - Jakość filmu: AVC HD HQ
  - Typowe nagrywanie filmu: Okres użytkowania akumulatora wyliczony przy wielokrotnym uruchamianiu/zatrzymaniu nagrywania, używaniu funkcji zoom, włączaniu/wyłączaniu zasilania itd.
  - Ciągłe nagrywanie filmu: Okres użytkowania akumulatora wyliczony przy nagrywaniu ciągłym, do osiągnięcia limitu (29 minut), a następnie ponownym naciśnięciu przycisku MOVIE. Inne funkcje, takie jak zoom, nie są używane.

## Zasilanie

Aparat można zasilac z gniazda zasilania — wystarczy podlaczyc go do zasilacza sieciowego przy pomocy przewodu micro USB (w zestawie).

Możesz importowac obrazy do komputera, nie obawiac sie wyczerpania akumulatora, jezeli podlaczysz aparat do komputera przy uzyciu przewodu micro USB.

Poza tym mozesz wykorzystac zasilacz sieciowy AC-UD10 (sprzedawany oddzielnie) do zasilania podczas wykonywania zdjec i nagrywania filmow.

## Uwagi

- Zasilanie nie będzie działać, jeśli w aparacie nie będzie znajdował się akumulator.
- Gdy aparat jest podłączony bezpośrednio do komputera lub do gniazda zasilania przy pomocy dołączonego zasilacza sieciowego, zasilanie jest dostępne tylko w trybie odtwarzania. Jeśli aparat działa w trybie wykonywania zdjęć lub jeśli zostaną zmienione ustawienia aparatu, oznacza to, że zasilanie nie będzie działało, nawet gdy aparat jest podłączony za pomocą przewodu micro USB.
- Jeśli podłączysz aparat do komputera przy użyciu przewodu micro USB, gdy aparat działa w trybie odtwarzania, na wyświetlaczu ekran odtwarzania zostanie zastąpiony ekranem połączenia USB. Naciśnij przycisk  (Odtwarzanie), aby powrócić do trybu odtwarzania.

## Wkładanie karty pamięci (sprzedawana oddzielnie)

PL

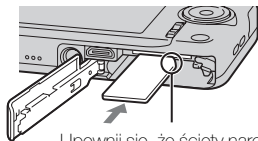
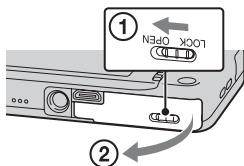

Upewnij się, że ścięty narożnik jest właściwie skierowany.

**1** Otwórz osłonę.

**2** Włóż kartę pamięci (sprzedawana oddzielnie).

- Kartę pamięci z obciętym rogiem skierowanym jak pokazano na rysunku, włóż tak głęboko, aby usłyszeć kliknięcie.

**3** Zamknij osłonę.

## ■ Karty pamięci, jakie można wykorzystywać w aparacie

	Karta pamięci	Do zdjęć	Do filmów
<b>A</b>	Memory Stick XC-HG Duo	✓	✓
	Memory Stick PRO Duo	✓	✓ (tylko Mark2)
	Memory Stick PRO-HG Duo	✓	✓
	Memory Stick Duo	✓	—
<b>B</b>	Memory Stick Micro (M2)	✓	✓ (tylko Mark2)
<b>C</b>	Karta pamięci SD	✓	✓ (klasa 4 lub szybsza)
	Karta pamięci SDHC	✓	✓ (klasa 4 lub szybsza)
	Karta pamięci SDXC	✓	✓ (klasa 4 lub szybsza)
<b>D</b>	Karta pamięci microSD	✓	✓ (klasa 4 lub szybsza)
	Karta pamięci microSDHC	✓	✓ (klasa 4 lub szybsza)
	Karta pamięci microSDXC	✓	✓ (klasa 4 lub szybsza)

- W niniejszej instrukcji produkty opisane w tabeli są łącznie określane mianem:

**A:** „Memory Stick Duo”

**B:** „Memory Stick Micro”

**C:** Karta SD

**D:** Karta pamięci microSD

### Uwagi

- Aby użyć z aparatem karty pamięci „Memory Stick Micro” lub microSD należy upewnić się, że została ona wcześniej włożona do dedykowanego adaptera.

## ■ Aby wyjąć kartę pamięci/akumulator

Karta pamięci: Wciśnij raz kartę pamięci, aby ją wysunąć.

Akumulator: Przesuń dźwignię wyjmowania akumulatora. Należy uważać, aby nie upuścić akumulatora.



## Uwagi

- Nie wolno wyjmować karty pamięci/akumulatora, gdy świeci się lampka aktywności (strona 7). Może to spowodować uszkodzenie danych na karcie pamięci/w pamięci wewnętrznej.

## Nastawianie zegara

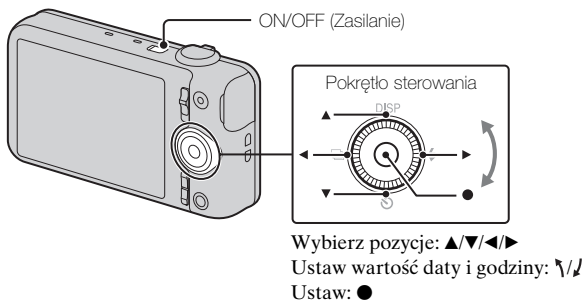

PL

- 1** Naciśnij przycisk ON/OFF (Zasilanie).  
Opcja ustawiania daty i godziny pojawia się, gdy aparat zostanie włączony po raz pierwszy.
  - Chwilę potrwa zanim włączy się zasilanie i operacje będą możliwe.
- 2** Wybierz odpowiedni język.
- 3** Wybierz odpowiednią lokalizację geograficzną, postępując zgodnie ze wskazówkami na ekranie, a następnie naciśnij ● na pokrętkle sterowania.
- 4** Ustaw [Format daty i czasu], [Czas letni] i [Data i czas], a następnie wybierz [OK] → [OK].
  - Północ jest oznaczona jako 12:00 AM, a południe jako 12:00 PM.

## 5 Postępuj zgodnie z instrukcjami na ekranie.

- Akumulator szybciej się rozładuje, gdy:
  - [Rozdz. wyświetlania] jest ustawiona na [Wysoka] (tylko DSC-WX200).

## Robienie zdjęć/Nagrywanie filmów

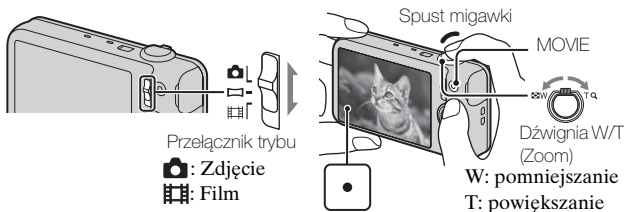

### Wykonywanie zdjęć

#### 1 Naciśnij spust migawki do połowy, aby nastawić ostrość.

Kiedy obraz jest zogniskowany, słychać brzęczyk i zapala się wskaźnik ●.

#### 2 Naciśnij spust migawki do końca, aby wykonać zdjęcie.

### Nagrywanie filmów

#### 1 Naciśnij przycisk MOVIE (Film), aby rozpocząć nagrywanie.

- Zmień skalę powiększenia przy użyciu dźwigni W/T (Zoom).
- Wciśnij spust migawki, aby wykonać zdjęcie w czasie, gdy ciągle nagrywany jest film.

#### 2 Naciśnij ponownie przycisk MOVIE, aby zatrzymać nagrywanie.

## Uwagi

- Jeśli podczas nagrywania filmu zostanie użyta funkcja zoomu, zostanie zapisany dźwięk regulacji obiektywu i dźwigni. Dźwięk przycisku MOVIE może zostać również zapisany przy zatrzymaniu nagrywania filmu.
- Zakres zdjęć panoramicznych może być mniejszy, zależnie od obiektu i sposobu fotografowania. Dlatego nawet w przypadku ustawienia opcji [360°] dla zdjęć panoramicznych, nagrany obraz może być mniejszy niż 360 stopni.
- Ciągłe nagrywanie jest możliwe przez ok. 29 minut za jednym razem przy domyślnych ustawieniach aparatu i temperaturze otoczenia ok. 25°C. Po zakończeniu nagrywania filmu można wznowić nagrywanie ponownie naciskając przycisk MOVIE. Zapis może zostać przerwany automatycznie, aby zapobiec uszkodzeniu aparatu przez temperaturę otoczenia.

## Oglądanie obrazów

PL

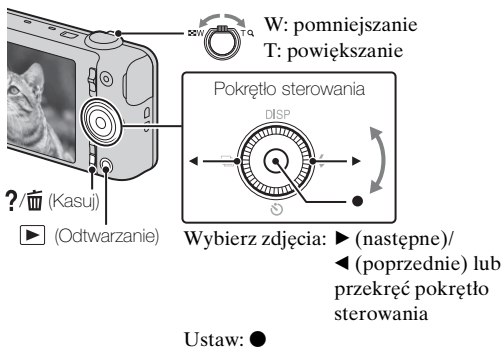

### 1 Naciśnij przycisk ▶ (Odtwarzanie).

- Przy próbie odtwarzania na aparacie zdjęć zapisanych na karcie pamięci przy użyciu innego aparatu pojawi się ekran rejestracji pliku danych.

## ■ Wybieranie następnego/poprzedniego obrazu

Wybierz odpowiednią pozycję przy użyciu ► (następne)/◄ (poprzednie) na pokrętle sterowania lub przekręcając pokrętło. Naciśnij ● na środku pokręta sterowania, aby obejrzeć film.

## ■ Kasowanie obrazu

- ① Naciśnij przycisk ?/☰ (Kasuj).
- ② Wybierz [Ten obraz] za pomocą ▲ na pokrętle sterowania, a następnie naciśnij ●.

## ■ Powracanie do nagrywania obrazów

Wciśnij spust migawki do połowy.

## Przewodnik w aparacie

Aparat posiada wbudowany system instrukcji użytkownika. Dzięki temu można wyszukiwać najbardziej potrzebną opcję.

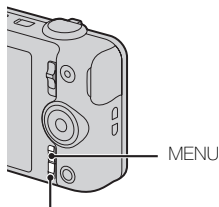

?/☰ (Przewodnik w aparacie)

---

**1** Naciśnij przycisk MENU.

**2** Wybierz odpowiednią pozycję MENU, a następnie naciśnij przycisk ?/☰ (Przewodnik w aparacie).

Wyświetlane są instrukcje dotyczące danej pozycji.

- Jeśli naciśniesz przycisk ?/☰ (Przewodnik w aparacie), gdy ekran MENU nie jest wyświetlany, możesz przeszukiwać przewodnik, korzystając ze słów kluczowych lub ikon.
-

## Omówienie innych funkcji

Podczas nagrywania lub odtwarzania inne funkcje można wykorzystywać przy użyciu pokrętki sterowania lub przycisku MENU na aparacie. Aparat wyświetla opisy funkcji, które ułatwiają jego użytkowanie. Wyświetlając instrukcję, możesz korzystać z różnych funkcji.

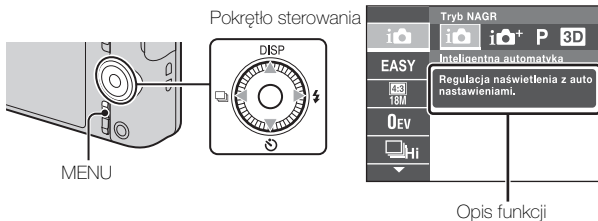

### ■ Pokrętko sterowania

**DISP (Ustawienia wyświetlania):** Pozwala zmienić ustawienia wyświetlacza.

 (Samowyzw.): Pozwala użyć samowyzwalacza.

 (Ustawienia zdjęć seryjnych): Pozwala użyć trybu serii.

 (Lampa błyskowa): Pozwala wybrać tryb lampy błyskowej podczas wykonywania zdjęć.

**Przycisk środkowy (Śledzenie ostrością):** Aparat śledzi obiekt i automatycznie reguluje ostrość, nawet gdy obiekt się porusza.

## ■ Opcje menu

### Nagrywanie

Tryb NAGR	Wybiera tryb fotografowania.
Sceneria nagr. filmu	Wybiera tryb nagrywania filmów.
Sceneria nagr. panoramy	Wybiera tryb nagrywania podczas fotografowania zdjęć panoramicznych.
Efekt wizualny	Wykonuje zdjęcie z oryginalną teksturą zgodnie z ustawionym efektem.
Wybór sceny	Wybiera gotowe ustawienia, odpowiadające różnym warunkom otoczenia.
Łatwy tryb	Robi zdjęcia z minimalną ilością ustawień.
Efekt Malowidła HDR	Jeśli jako efekt wizualny zostanie ustawiony [Malowidło HDR], ustawia poziom efektu.
Podkreślany obszar	Jeśli jako efekt wizualny zostanie ustawiony [Miniatura], ustawia obszar działania efektu.
Barwy	Jeśli jako efekt wizualny zostanie ustawiony [Zabawkowy aparat], ustawia odcień barwy.
Wyodrębniony kolor	Jeśli jako efekt wizualny zostanie ustawiony [Kolor częściowy], ustawia kolor, który ma być oddzielony.
Efekt ilustracji	Jeśli jako efekt wizualny zostanie ustawiony [Ilustracja], ustawia poziom efektu.
Efekt rozognisk.	Ustawia poziom efektu rozogniskowanego tła, gdy używany jest tryb rozogniskowanego tła.
Efekt gład. skóry	Ustawia efekt gładkiej skóry i poziom efektu.
Rozmiar zdj. (Dual Rec)	Ustawia rozmiar zdjęcia wykonywanego podczas nagrywania filmu.
Steruj ze smartfonu*1	Pozwala na robienie zdjęć i nagrywanie filmów poprzez zdalne sterowanie aparatu za pomocą smartfonu.
Wyślij do komputera*1*3	Archiwizuje obrazy, przysyłając je do komputera podłączonego do sieci.

Rozmiar zdjęcia/ Rozmiar obrazu panoramy/Rozmiar filmu/Jakość filmu	Wybiera rozmiar i jakość zdjęć, zdjęć panoramicznych lub filmów.
Kompensacja ekspozycji	Ręcznie ustawia ekspozycję.
ISO	Ustawia czułość na światło.
Balans bieli	Ustawia odcienie obrazu.
Podwodny balans bieli*2	Ustawia odcienie barw podczas fotografowania pod wodą.
Ostrość	Wybiera metodę ustawiania ostrości.
Tryb pomiaru	Wybiera tryb pomiaru, który określa, jaka część obiektu ma być brana pod uwagę przy ustawianiu ekspozycji.
Interwał zdjęć seryjnych	Ustala ile zdjęć na sekundę będzie wykonywanych w trybie serii.
Rozpoznanie sceny	Ustawia automatyczne wykrywanie warunków.
Zdjęcie z uśmiechem	Ustawia automatyczne zwolnienie migawki w przypadku wykrycia uśmiechu.
Czułość na uśmiech	Ustawia czułość funkcji wykrywania uśmiechów.
Wykrywanie twarzy	Włącza wykrywanie twarzy i dokonywanie automatycznych ustawień.
Red. zamkn. oczu	Ustawia opcję, która automatycznie wykonuje dwa zdjęcia i wybiera zdjęcie, na którym dana osoba nie mruga.
SteadyShot filmu	Ustala wartość opcji SteadyShot w trybie filmu. Jeśli zmienisz ustawienie [SteadyShot filmu], kąt widoku zmieni się.
Przewodnik w aparacie	Przeszukuje opcje aparatu według swoich potrzeb.

\*1 Tylko DSC-WX80/WX200

\*2 Tylko DSC-WX200

\*3 Wyświetlane tylko, gdy włożona jest karta pamięci.

## Oglądanie



Łatwy tryb	Powiększa rozmiar tekstu na ekranie, aby ułatwić korzystanie z niego.
Wyślij do smartfonu*1	Załaduje i przesyła obrazy do smartfonu.
Oglądaj przez TV*1	Wyświetla obrazy na telewizorze podłączonym do sieci.
Wyślij do komputera*1*2	Archiwizuje obrazy, przysyłając je do komputera podłączonego do sieci.
Efekt upiększania	Retuszuje twarz na zdjęciu.
Retusz	Retuszuje zdjęcie stosując różnorodne efekty.
Efekt wizualny	Dodaje różne tekstury na obrazach.
Slajdy	Wybiera tryb ciągłego odtwarzania.
Kasuj	Usuwa zdjęcie.
Oglądanie 3D	Ustawia tę opcję, aby odtwarzać obrazy zapisane w trybie 3D na telewizorze 3D.
Tryb oglądania	Wybiera format wyświetlania zdjęć.
Wyświetl. grup zdjęć seryjnych	Wybiera tę opcję, aby zdjęcia z serii były wyświetlane w grupach lub aby wyświetlić wszystkie zdjęcia podczas odtwarzania.
Chron	Chroni zdjęcia.
Drukuj (DPOF)	Dodaje znacznik druku do zdjęcia.
Obróć	Obraca zdjęcie w lewo.
Przewodnik w aparacie	Przeszukuje opcje aparatu według swoich potrzeb.





\*1 Tylko DSC-WX80/WX200

\*2 Wyświetlane tylko, gdy włożona jest karta pamięci.



## Opcje nastawień

Jeśli naciśniesz przycisk MENU podczas zapisu lub odtwarzania,  (Ustawienia) będą ustawieniami ostatecznymi. Możesz zmienić domyślne ustawienia na ekranie  (Ustawienia).

 Ustawienia fotografowania	Format filmu/Wspomaganie AF/Linia siatki/Wyraźny zoom obr./Zoom cyfrowy/Reduk. szumu wiatru/Red. czerw. oczu/Uwaga-zamkn. oczy/Wpisz datę/Rodz. wyświetlania (tylko DSC-WX200)
 Główne ustawienia	Brzęczyk/Jasność panelu/Language Setting/Kolor wyświetlania/Tryb pokazowy/Inicjalizuj/Info funkcji/STER. PRZEZ HDMI/Ust. połączenia USB/Zasilanie USB/Ustawienia LUN/Pobierz muzykę/Opróżnij muzykę/Tryb samolotowy* <sup>1</sup> /Eye-Fi* <sup>2</sup> /Oszczędz. energii/Wersja/Logo certyfikatu* <sup>4</sup>
 Ustawienia sieci* <sup>1</sup>	WPS przycisk/Ust. punktu dostępu/Edytuj nazwę urzadz./Reset SSID/hasła/Wyświetl adres MAC
 Narzędzia karty pamięci* <sup>3</sup>	Format/Utwórz katalog REC/Zmień katalog REC/Skasuj katalog REC/Kopiuj/Numer pliku
 Ustawienia zegara	Ustawienia regionu/Ustaw. daty i czasu

\*<sup>1</sup> Tylko DSC-WX80/WX200

\*<sup>2</sup> Wyświetlane tylko, gdy włożona jest karta pamięci Eye-Fi.

\*<sup>3</sup> Jeśli karta pamięci nie jest włożona, będzie wyświetlany symbol  (Narzędzia pamięci wewnętrz.) i będzie można wybrać tylko [Format].

\*<sup>4</sup> Tylko ograniczony model DSC-WX200.

## Funkcje programu „PlayMemories Home”

Oprogramowanie „PlayMemories Home” pozwala na importowanie zdjęć lub filmów do komputera i ich wykorzystanie.

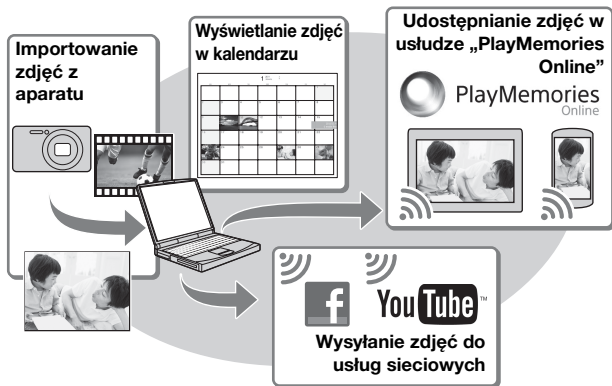

### **Pobieranie „PlayMemories Home” (tylko dla Windows)**

Program „PlayMemories Home” można pobrać na następującej stronie:  
[www.sony.net/pm](http://www.sony.net/pm)

### **Uwagi**

- Do instalacji programu „PlayMemories Home” wymagane jest połączenie z Internetem.
- Do korzystania z usługi „PlayMemories Online” lub innych usług sieciowych wymagane jest połączenie z Internetem. Usługa „PlayMemories Online” oraz inne usługi sieciowe mogą nie być dostępne w niektórych krajach lub regionach.
- Program „PlayMemories Home” nie jest kompatybilny z komputerami Mac. Należy użyć aplikacji, które są zainstalowane na komputerze Mac. Więcej informacji można znaleźć pod adresem:  
<http://www.sony.co.jp/imsoft/Mac/>

## ■ Instalowanie programu „PlayMemories Home” na komputerze

---

- 1 Korzystając z przeglądarki internetowej na komputerze, przejdź pod poniższy adres, a następnie kliknij [Zainstaluj] → [Uruchom].  
[www.sony.net/pm](http://www.sony.net/pm)

- 2 Postępuj zgodnie z instrukcjami na ekranie, aby zakończyć instalację.
  - Po wyświetleniu komunikatu z poleceniem podłączenia aparatu do komputera, podłącz aparat do komputera z pomocą dedykowanego kabla USB (w zestawie).

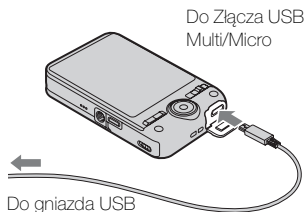

PL

## ■ Oglądanie „Przewodnika pomocniczego PlayMemories Home”

---

Szczegółowe informacje na temat korzystania z „PlayMemories Home” zawiera „Przewodnik pomocniczy PlayMemories Home”.

---

- 1 Kliknij dwukrotnie ikonę [Przewodnik pomocniczy PlayMemories Home] na pulpicie.
    - Aby uzyskać dostęp do „Przewodnika pomocniczego PlayMemories Home” z menu Start: Kliknij [Start] → [Wszystkie programy] → [PlayMemories Home] → [Przewodnik pomocniczy PlayMemories Home].
    - W systemie Windows 8, wybierz ikonę [Przewodnik pomocniczy PlayMemories Home] na ekranie Start.
    - Aby uzyskać szczegółowe informacje na temat programu „PlayMemories Home”, można również użyć „Przewodnika użytkownika aparatu Cyber-shot” (strona 2) lub następującej strony pomocy technicznej programu PlayMemories Home (tylko w języku angielskim):  
<http://www.sony.co.jp/pmh-se/>
-

## Liczba zdjęć i dostępny czas nagrywania filmów

Liczba zdjęć i dopuszczalny czas nagrywania mogą być różne, zależnie od warunków nagrywania i karty pamięci.

### Zdjęcia

(Jednostki: zdjęcia)

Pojemność Rozmiar	Pamięć wewnętrzna	Karta pamięci
	Okolo 48 MB	2 GB
18M (DSC-WX200)	7	295
16M (DSC-WX60/ WX80)	8	320
VGA	155	6400
16:9(13M) (DSC-WX200)	8	325
16:9(12M) (DSC-WX60/WX80)	8	330
16:9(2M)	29	1150

### Filmy

Poniższa tabela pokazuje przybliżone, maksymalne czasy nagrywania. Są to całkowite czasy dla wszystkich plików filmowych. Nagrywanie ciągle może trwać przez około 29 minut (limit wynikający ze specyfikacji produktu). Maksymalny czas ciągłego nagrywania dla formatu filmu MP4 (12M) wynosi około 15 minut (ograniczenie wynika z ograniczenia rozmiaru pliku do 2 GB).

(h (godziny), m (minuty))

Pojemność Rozmiar	Pamięć wewnętrzna	Karta pamięci
	Okolo 48 MB	2 GB
AVC HD 24M (FX)	—	10 m (10 m)
AVC HD 9M (HQ)	—	25 m (15 m)
MP4 12M	—	15 m
MP4 3M	—	1 h 10 m

Wartość w ( ) to minimalna długość filmu.

- Dostępna długość filmu zmienia się, ponieważ aparat stosuje opcję zmiennej prędkości bitowej (VBR), która automatycznie dostosowuje jakość obrazu do filmowanej sceny. Podczas filmowania szybko poruszającego się obiektu obraz jest wyraźniejszy, ale dostępna długość filmu zmniejsza się, ponieważ do nagrywania potrzeba więcej pamięci.

Dostępna długość filmu też zmienia się w zależności od warunków, obiektu lub ustawień jakości/rozmiaru obrazu.

## Uwagi o używaniu aparatu

### Wbudowane funkcje tego aparatu

- Niniejsza instrukcja opisuje funkcje aparatów z obsługą trybu 1080 60i oraz trybu 1080 50i.

Aby dowiedzieć się, czy aparat obsługuje format 1080 60i lub 1080 50i, sprawdź następujące oznaczenia na spodzie aparatu.

Aparat z obsługą trybu 1080 60i: 60i

Aparat z obsługą trybu 1080 50i: 50i

- Nie należy oglądać przez dłuższy czas obrazów 3D wykonanych tym aparatem na telewizorach obsługujących 3D.
- Gdy będziesz oglądać obrazy 3D wykonane tym aparatem na monitorach obsługujących 3D, możesz odczuwać dolegliwości w postaci bólu oczu, zmęczenia lub mdłości. Aby zapobiec tym objawom zalecane jest robienie regularnych przerw. Długość i częstotliwość przerw jest sprawą indywidualną i ze względu na występujące różnice należy ustalić okresy odpoczynku samemu. Jeżeli odczujesz dyskomfort jakiegokolwiek rodzaju, przestań oglądać obrazy 3D aż poczujesz się lepiej, a w razie takiej potrzeby skonsultuj się z lekarzem. Zapoznaj się także z instrukcjami obsługi dostarczonymi z urządzeniem lub programem, które są podłączone lub używane z aparatem. Pamiętaj, że wzrok dziecka jest nadal na etapie rozwoju (szczególnie u dzieci poniżej 6 roku życia). Skonsultuj się z pediatrą lub okulistą przed zezwoleniem dziecku na oglądanie obrazów 3D i egzekwuj przestrzeganie powyższych środków ostrożności podczas oglądania takich obrazów.

### Informacje o użytkowaniu i konserwacji

Należy uważać, aby urządzenie nie było narażone na: nieostrożne obchodzenie się, demontaż, modyfikacje, wstrząsy oraz uderzenie, upadek lub nastąpienie na urządzenie. Szczególnie ostrożnie należy postępować z obiektywem.

## **Uwagi o nagrywaniu/odtworzeniu**

- Przed rozpoczęciem nagrywania należy wykonać nagranie próbne, aby upewnić się, że aparat działa prawidłowo.
- Aparat nie jest odporny na pyły, na ochłapanie, ani nie jest wodoszczelny.
- Unikać sytuacji, w których aparat wejdzie w kontakt z wodą. Woda wewnątrz aparatu może spowodować uszkodzenia. W niektórych przypadkach aparat będzie nienaprawialny.
- Nie celować aparatem w stronę słońca lub innego źródła jasnego światła. Może to spowodować awarię aparatu.
- Jeśli nastąpi skroplenie wilgoci, przed użyciem aparatu należy je usunąć.
- Nie potrząsać aparatem ani go nie uderzać. Może to spowodować uszkodzenie uniemożliwiające nagrywanie obrazów. Ponadto nośniki danych mogą stać się niezdatne do użytku, lub dane obrazów mogą zostać uszkodzone.

## **Nie używać/przechowywać aparatu w następujących miejscach**

- W bardzo gorącym, zimnym lub wilgotnym miejscu  
W miejscach takich, jak zaparkowany na słońcu samochód korpus aparatu może się zdeformować, co może być przyczyną awarii.
- Pod bezpośrednim działaniem światła słonecznego lub w pobliżu grzejnika  
Korpus aparatu może się odbarwić lub zdeformować, co może być przyczyną awarii.
- W miejscu narażonym na kołyszące wstrząsy
- W pobliżu występowania silnych fal elektromagnetycznych, promieniowania lub silnej magnetyczności. W przeciwnym razie aparat może nieprawidłowo nagrywać lub odtwarzać obrazy.
- W miejscach piaszczystych lub zapyłonych  
Należy uważać, aby piasek lub kurz nie dostały się do aparatu. Może to spowodować awarię, w niektórych przypadkach nieusuwalną.

## **O przenoszeniu**

Nie należy siadać na krześle itp., mając aparat w tylnej kieszeni spodni lub spodnicy, ponieważ może to spowodować awarię lub uszkodzenie aparatu.

## **Obiektyw Carl Zeiss (DSC-WX60/WX80)**

Aparat jest wyposażony w obiektyw Carl Zeiss, który umożliwia robienie ostrych zdjęć o doskonałym kontraście. Obiektyw tego aparatu został wyprodukowany w systemie kontroli jakości posiadającym certyfikat Carl Zeiss, zgodnie ze standardami kontroli jakości firmy Carl Zeiss w Niemczech.

## **Uwagi dotyczące ekranu i obiektywu**

Ekran wykonano przy użyciu niezwykle precyzyjnej technologii tak, że ponad 99,99% pikseli działa prawidłowo. Jednakże na ekranie mogą pojawić się małe czarne i/lub jasne kropki (białe, czerwone, niebieskie lub zielone). Te kropki są normalnym rezultatem procesu produkcyjnego i nie wpływają na nagranie.

## **O temperaturze aparatu**

Aparat i akumulator mogą osiągnąć wysoką temperaturę w wyniku ciągłego użytkowania; nie jest to usterka.

## **O ochronie przed przegrzaniem**

Zależnie od temperatury aparatu i akumulatora, nagrywanie filmów może być niemożliwe lub zasilanie może wyłączyć się automatycznie w celu ochrony aparatu.

Przed wyłączeniem zasilania na ekranie pojawi się komunikat, albo nagrywanie filmów nie będzie możliwe. W takim przypadku należy pozostawić zasilanie wyłączone i poczekać, aż aparat i akumulator ostygną. Jeśli włączysz zasilanie, nie pozwalając na obniżenie temperatury aparatu i akumulatora, może się ono ponownie samo wyłączyć, lub nagrywanie filmów będzie niemożliwe.

## **Ładowanie akumulatora**

Jeśli ładujesz akumulator, który nie był używany przez dłuższy czas, naładowanie go do pełnej pojemności może być niemożliwe.

Wynika to z charakterystyki akumulatora i nie stanowi usterki. Ponownie naładuj akumulator.

## **Ostrzeżenie dotyczące praw autorskich**

Programy telewizyjne, filmy, taśmy wideo i inne materiały mogą być chronione prawami autorskimi. Rejestracja takich materiałów bez zezwolenia może stanowić naruszenie przepisów dotyczących ochrony praw autorskich.

## **Brak odszkodowania za uszkodzoną zawartość lub brak nagrania**

Sony nie może zrekompensować braku nagrania lub utraty czy uszkodzenia nagranych danych na skutek awarii aparatu, nośnika nagrania itp.

## **Czyszczenie powierzchni aparatu**

Powierzchnię aparatu czyścić miękką szmatką, lekko zwilżoną w wodzie, a następnie wytrzeć suchą. Aby zapobiec uszkodzeniu wykończenia lub obudowy:

– Nie narażaj aparatu na kontakt z takimi chemicznymi produktami jak rozcieńczalnik, benzyna, alkohol, ściereczki jednorazowe, środki przeciw owadom, środki przeciwsłoneczne lub środki owadobójcze.

## **Konserwacja monitora LCD**

- Krem do rąk lub krem nawilżający pozostawiony na ekranie może rozpuścić jego powłokę. Jeśli taka substancja znajdzie się na ekranie, należy ją niezwłocznie zetrzeć.
- Wycieranie na siłę papierową chusteczką lub innymi materiałami może uszkodzić powłokę.
- Jeśli odciski palców lub zabrudzenia pozostaną na ekranie monitora LCD, zalecamy delikatne ich usunięcie, a następnie wytarcie ekranu do czysta za pomocą miękkiej ściereczki.

## **Uwaga dotycząca bezprzewodowej sieci LAN**

Nie ponosimy odpowiedzialności za jakiegokolwiek szkody spowodowane nieupoważnionym dostępem do lub użyciem miejsc docelowych załadowanych w aparacie, w wyniku którego dojdzie do strat lub kradzieży.

## **Uwaga dotycząca utylizacji/przekazywania aparatu**

W celu ochrony danych osobistych przed utylizacją lub przekazaniem aparatu należy wykonać następujące czynności.

- Sformatuj pamięć wewnętrzną (strona 23), zapelnij całą pamięć wewnętrzną zdjęciami wykonanymi przy zamkniętym obiektywie, a następnie ponownie sformatuj pamięć wewnętrzną.

Utrudni to odzyskanie oryginalnych danych.

- Zresetuj wszystkie ustawienia aparatu wybierając [Inicjalizuj] → [Wszyst. nast.] (strona 23) (tylko DSC-WX80/WX200).



## Dane techniczne

### Aparat

#### [System] (DSC-WX200)

Przetwornik obrazu: Sensor Exmor

R CMOS 7,76 mm (typ 1/2,3)

Całkowita liczba pikseli aparatu:

Okolo 18,9 megapikseli

Efektywna liczba pikseli aparatu:

Okolo 18,2 megapikseli

Obiektyw: Sony G z zoomem 10×  
f = 4,45 mm – 44,5 mm (25 mm –  
250 mm (w przeliczeniu dla  
filmu 35 mm))

F3,3 (W) – F5,9 (T)

Nagrywanie filmów (16:9):

27,5 mm – 275 mm\*

Nagrywanie filmów (4:3):

33,5 mm – 335 mm\*

\* Gdy opcja [SteadyShot filmu]  
jest ustawiona na  
[Standardowy]

SteadyShot: Optyczny

Sterowanie ekspozycją:

Automatyczna ekspozycja,

Wybór sceny

Balans bieli: Automatyczny, Światło  
dienne, Pochmurnie, Światło  
jarzeniowe 1/2/3, Światło  
żarowe, Błysk, Jedno dotknięcie

Balans bieli pod wodą: Podwodne

Format pliku:

Zdjęcia: Zgodny z JPEG (DCF,  
Exif, MPF Baseline),  
kompatybilny z DPOF

Zdjęcia 3D: Zgodny z MPO  
(MPF Extended (Disparity  
Image))

Filmy (format AVCHD):

Zgodny z formatem AVCHD  
wer. 2.0

Video: MPEG-4 AVC/H.264

Audio: Dolby Digital 2 kan.,  
wyposażony w Dolby Digital  
Stereo Creator

• Wyprodukowano na licencji  
firmy Dolby Laboratories.

Filmy (format MP4):

Video: MPEG-4 AVC/H.264

Audio: MPEG-4 AAC-LC  
2 kan.

Nośnik danych: Pamięć wewnętrzna  
(około 48 MB), „Memory Stick  
Duo”, „Memory Stick Micro”,  
karty SD, karty pamięci  
microSD

Lampa błyskowa: Zasięg lampy  
błyskowej (czułość ISO  
(Zalecany wskaźnik ekspozycji)  
ustawiony na Auto):

Okolo 0,2 m do 3,7 m (W)

Okolo 1,5 m do 2,2 m (T)

#### [System] (DSC-WX60/WX80)

Przetwornik obrazu: Sensor Exmor

R CMOS 7,77 mm (typ 1/2,3)

Całkowita liczba pikseli aparatu:

Okolo 16,8 megapikseli

Efektywna liczba pikseli aparatu:

Okolo 16,2 megapikseli

Obiektyw: Carl Zeiss Vario-Tessar z  
zoomem 8×

f = 4,5 mm – 36,0 mm (25 mm –  
200 mm (w przeliczeniu dla  
filmu 35 mm))

F3,3 (W) – F6,3 (T)

Nagrywanie filmów (16:9):

28 mm – 224 mm\*

Nagrywanie filmów (4:3):

34 mm – 272 mm\*

\* Gdy opcja [SteadyShot filmu]  
jest ustawiona na  
[Standardowy]

PL

SteadyShot: Optyczny

Sterowanie ekspozycją:

Automatyczna ekspozycja,

Wybór sceny

Balans bieli: Automatyczny, Światło

dzienne, Pochmurnie, Światło

jarzeniowe 1/2/3, Światło

żarowe, Błysk, Jedno dotknięcie

Format pliku:

Zdjęcia: Zgodny z JPEG (DCF,

Exif, MPF Baseline),

kompatybilny z DPOF

Zdjęcia 3D: Zgodny z MPO

(MPF Extended (Disparity

Image))

Filmy (format AVCHD):

Zgodny z formatem AVCHD

wer. 2.0

Wideo: MPEG-4 AVC/H.264

Audio: Dolby Digital 2 kan.,

wyposażony w Dolby Digital

Stereo Creator

- Wyprodukowano na licencji firmy Dolby Laboratories.

Filmy (format MP4):

Wideo: MPEG-4 AVC/H.264

Audio: MPEG-4 AAC-LC

2 kan.

Nośnik danych: Pamięć wewnętrzna

(około 48 MB), „Memory Stick

Duo”, „Memory Stick Micro”,

karty SD, karty pamięci

microSD

Lampa błyskowa: Zasięg lampy

błyskowej (czułość ISO

(Zalecany wskaźnik ekspozycji)

ustawiona na Auto):

Około 0,2 m do 4,2 m (W)

Około 1,5 m do 2,2 m (T)

---

## [Złącze wejścia i wyjścia]

Złącze HDMI: Złącze mikro-HDMI

Złącze USB Multi/Micro\*:

Połączenie USB

Połączenie USB: Hi-Speed USB

(USB 2.0)

\* Obsługuje urządzenia zgodne z

micro USB.

---

## [Ekran] (DSC-WX200)

Ekran LCD:

6,7 cm (typ 2,7) napęd TFT

Całkowita liczba punktów:

460 800 punktów

---

## [Ekran] (DSC-WX60/WX80)

Ekran LCD:

6,7 cm (typ 2,7) napęd TFT

Całkowita liczba punktów:

230 400 punktów

---

## [Zasilanie, dane ogólne]

Zasilanie: Akumulator NP-BN,

3,6 V

Zasilacz sieciowy AC-UB10/

UB10B/UB10C/UB10D, 5 V

Pobór mocy (podczas

fotografowania):

DSC-WX200: Około 1,2 W

DSC-WX60/WX80:

Około 1,0 W

Temperatura pracy: 0 °C do 40 °C

Temperatura przechowywania:

-20 °C do +60 °C

Wymiary (zgodnie z CIPA):

DSC-WX200:

92,3 mm × 52,4 mm × 21,6 mm

(szer./wys./głęb.)

DSC-WX60/WX80:

92,3 mm × 52,5 mm × 22,5 mm

(szer./wys./głęb.)

Masa (zgodnie z CIPA) (wraz z akumulatorem NP-BN, „Memory Stick Duo”):  
DSC-WX200:  
Około 121 g  
DSC-WX60/WX80:  
Około 124 g  
Mikrofon: Stereofoniczny  
Głośnik: Monofoniczny  
Exif Print: Zgodny  
PRINT Image Matching III: Zgodny

---

### **[Bezprzewodowa sieć LAN] (DSC-WX80/WX200)**

Obsługiwany standard: IEEE 802.11  
b/g/n  
Częstotliwość: 2,4GHz  
Obsługiwane protokoły  
zabezpieczeń: WEP/WPA-PSK/  
WPA2-PSK  
Metoda konfiguracji: WPS (Wi-Fi  
Protected Setup) / ręczna  
Metoda dostępu: Tryb  
infrastruktury

### **Zasilacz sieciowy AC-UB10/ UB10B/UB10C/UB10D**

Zasilanie: Prąd zmienny 100 V do  
240 V, 50 Hz/60 Hz, 70 mA  
Napięcie wyjścia: Prąd stały 5 V,  
0,5 A  
Temperatura pracy: 0 °C do 40 °C  
Temperatura przechowywania:  
-20 °C do +60 °C  
Wymiary:  
Około 50 mm × 22 mm × 54 mm  
(szer./wys./głęb.)  
Masa:  
Dla USA i Kanady: Około 48 g  
Dla krajów lub regionów poza  
USA i Kanadą: Około 43 g

### **Akumulator NP-BN**

Używany akumulator: Akumulator  
litowo-jonowy  
Napięcie minimalne: Prąd stały  
4,2 V  
Napięcie nominalne: Prąd stały  
3,6 V  
Maksymalne napięcie ładowania:  
prąd stały 4,2 V  
Maksymalny prąd ładowania: 0,9 A  
Pojemność:  
typowa: 2,3 Wh (630 mAh)  
minimalna: 2,2 Wh (600 mAh)

Konstrukcja i dane techniczne mogą  
ulec zmianie bez uprzedzenia.

## Znaki towarowe

- Następujące znaki są znakami towarowymi Sony Corporation. **Cyber-shot**, „Cyber-shot”, „Memory Stick XC-HG Duo”, „Memory Stick PRO Duo”, „Memory Stick PRO-HG Duo”, „Memory Stick Duo”, „Memory Stick Micro”
- „AVCHD” i logotyp „AVCHD” są znakami towarowymi Panasonic Corporation oraz Sony Corporation.
- Określenia HDMI i HDMI High-Definition Multimedia Interface oraz logo HDMI to znaki towarowe lub zarejestrowane znaki towarowe HDMI Licensing LLC w Stanach Zjednoczonych i innych krajach.
- Windows to zarejestrowany znak towarowy Microsoft Corporation w Stanach Zjednoczonych i/lub innych krajach.
- Mac, App Store są zastrzeżonymi znakami towarowymi Apple Inc.
- iOS to zarejestrowany znak towarowy lub znak towarowy Cisco Systems, Inc. oraz/lub jej spółek zależnych na terenie Stanów Zjednoczonych i w niektórych innych krajach.
- Android, Google Play są znakami towarowymi Google Inc.
- Wi-Fi, logo Wi-Fi, Wi-Fi PROTECTED SET-UP to zastrzeżone znaki towarowe Wi-Fi Alliance.
- DLNA i DLNA CERTIFIED to znaki towarowe Digital Living Network Alliance.
- Logo SDXC to znak towarowy SD-3C, LLC.

- „PS” i „PlayStation” to zarejestrowane znaki towarowe firmy Sony Computer Entertainment Inc.
- Facebook i logo „f” to znaki towarowe lub zarejestrowane znaki towarowe Facebook, Inc.
- YouTube i logo YouTube to znaki towarowe lub zarejestrowane znaki towarowe Google Inc.
- Ponadto używane w instrukcji nazwy systemów i produktów są zwykle znakami towarowymi lub zarejestrowanymi znakami towarowymi odpowiednich twórców lub producentów. Jednakże w niniejszej instrukcji symbole <sup>TM</sup> lub ® nie są zawsze używane.



- Aby korzystać z PlayStation 3 było jeszcze przyjemniejsze, pobierz aplikację do PlayStation 3 z PlayStation Store (jeśli jest dostępna).
- Aplikacja dla konsoli PlayStation 3 wymaga konta w sieci PlayStation Network oraz pobrania aplikacji. Dostęp jest możliwy w obszarach, w których jest sklep PlayStation Store.

Dodatkowe informacje o tym produkcie i odpowiedzi na najczęściej zadawane pytania znajdują się na naszej witrynie pomocy technicznej.

<http://www.sony.net/>

Wydrukowano na papierze  
wyprodukowanym w co najmniej 70%  
z makulatury, przy użyciu tuszu na  
bazie oleju roślinnego, nie  
zawierającego lotnych związków  
organicznych.

Sony Europe Limited,  
The Heights,  
Brooklands,  
Weybridge,  
Surrey, KT130XW,  
United Kingdom

PL

## Jak se dozvědět o fotoaparátu více („Uživatelská příručka Cyber-shot“)



„Uživatelská příručka Cyber-shot“ je online příručka. Najdete v ní podrobné instrukce k mnoha funkcím fotoaparátu.

- ① Otevřete stránku podpory Sony.  
<http://www.sony.net/SonyInfo/Support/>
- ② Vyberte si svoji zemi nebo region.
- ③ Na stránce podpory vyhledejte název modelu svého fotoaparátu.
  - Název modelu najdete na spodní straně fotoaparátu.

## Kontrola dodaných položek

Číslo v závorce udává počet kusů.

- Fotoaparát (1)
- Dobíjecí modul akumulátoru NP-BN (1)  
(Tento dobíjecí modul akumulátoru nelze používat s modely Cyber-shot, které jsou vybaveny modulem akumulátoru NP-BN1.)
- Kabel mikro USB (1)
- Síťový adaptér AC-UB10/UB10B/UB10C/UB10D (1)
- Napájecí kabel (v USA a Kanadě není součástí dodávky) (1)
- Řemínek na zápěstí (1)
- Návod k obsluze (tato příručka) (1)

## VAROVÁNÍ

Nevystavujte přístroj dešti ani vlhkosti; omezíte tak nebezpečí požáru nebo úrazu elektrickým proudem.

## DŮLEŽITÉ BEZPEČNOSTNÍ INSTRUKCE -TYTO INSTRUKCE USCHOVEJTE NEBEZPEČÍ ŘÍDTE SE TĚMITO INSTRUKCEMI, ABYSTE OMEZILI NEBEZPEČÍ POŽÁRU NEBO ÚRAZU ELEKTRICKÝM PROUDEM

## UPOZORNĚNÍ

### Modul akumulátoru

Při nesprávném zacházení s modulem akumulátoru může dojít k výbuchu, zapálení ohně nebo dokonce chemickému popálení. Věnujte pozornost níže uvedeným upozorněním.

- Nerozebírejte jej.
- Nesnažte se modul akumulátoru zdeformovat, ani jej nevystavujte působení síly nebo nárazům, např. tlučení, upuštění na zem nebo šlapání na něj.
- Nezkratujte jej, kontakty akumulátoru by neměly přijít do styku s kovovými předměty.
- Nevystavujte modul akumulátoru teplotě vyšší než 60 °C, např. na přímém slunci nebo v automobilu zaparkovaném na slunci.
- Nespalujte jej a nevhazujte do ohně.
- Nepoužívejte poškozené nebo vytékající lithium-iontové akumulátory.
- Modul akumulátoru dobíjejte vždy pomocí značkové nabíječky Sony nebo pomocí zařízení určeného k nabíjení akumulátoru.
- Nenechávejte modul akumulátoru v dosahu malých dětí.
- Uchovávejte modul akumulátoru v suchu.
- Vyměňte akumulátor pouze za stejný typ nebo ekvivalentní typ doporučený společností Sony.
- Použité moduly akumulátoru urychleně zlikvidujte v souladu s pokyny.

CZ

## **| Síťový adaptér**

Při používání síťového adaptéru využijte nejbližší síťové zásuvky. Pokud se při používání přístroje vyskytne nějaký problém, okamžitě síťový adaptér ze síťové zásuvky vytáhněte.

Síťová šňůra, pokud je přiložena, je určena pouze pro použití speciálně s tímto fotoaparát a neměla by se používat s jiným elektrickým zařízením.

## **Pro zákazníky v Evropě**



Sony Corporation tímto prohlašuje, že tento Digitální fotoaparát DSC-WX80/WX200 je ve shodě se základními požadavky a dalšími příslušnými ustanoveními směrnice 1999/5/ES. Podrobnosti lze získat na následující

URL: <http://www.compliance.sony.de/>

## **| Upozornění pro zákazníky v zemích, na které se vztahují směrnice ES**

Tento výrobek byl vyroben buď přímo nebo v zastoupení společností Sony Corporation, 1-7-1 Konan Minato-ku Tokyo, 108-0075 Japan. Žádosti týkající se technických požadavků na výrobky danými směrnicemi Evropské unie je třeba adresovat na zplnomocněného zástupce, kterým je Sony Deutschland GmbH, Hedelfinger Strasse 61, 70327 Stuttgart, Germany. Pro záležitosti servisu a záručních podmínek se obraťte na adresy uvedené v servisních a záručních dokumentech.

Tento výrobek byl testován a bylo shledáno, že splňuje omezení stanovená předpisy EMC pro používání propojovacích kabelů kratších než 3 metry.

## **| Upozornění**

Elektromagnetické pole může při specifických frekvencích ovlivnit obraz a zvuk tohoto přístroje.

## **| Upozornění**

Pokud statická elektřina nebo elektromagnetismus způsobí přerušení přenosu dat v polovině (selhání), restartujte aplikaci a znovu připojte komunikační kabel (kabel USB apod.).



## **! Likvidace nepotřebného elektrického a elektronického zařízení (platné v Evropské unii a dalších evropských státech uplatňujících oddělený systém sběru)**



Tento symbol umístěný na výrobku nebo jeho balení upozorňuje, že by s výrobkem po ukončení jeho životnosti nemělo být nakládáno jako s běžným odpadem z domácnosti. Je nutné ho odvézt do sběrného místa pro recyklaci elektrického a elektronického zařízení. Zajištěním správné likvidace tohoto výrobku pomůžete zabránit případným negativním dopadům na životní prostředí a lidské zdraví, které by jinak byly způsobeny nevhodnou likvidací výrobku.

Recyklováním materiálů, z nichž je vyroben, pomůžete ochránit přírodní zdroje. Podrobnější informace o recyklaci tohoto výrobku zjistíte u příslušného místního obecního úřadu, podniku pro likvidaci domovních odpadů nebo v obchodě, kde jste výrobek zakoupili.

## **! Nakládání s nepotřebnými bateriemi (platí v Evropské unii a dalších evropských státech využívajících systém odděleného sběru)**



Tento symbol umístěný na baterii nebo na jejím obalu upozorňuje, že s baterií opatřenou tímto označením by se nemělo nakládat jako s běžným domácím odpadem.

Symbol nacházející se na určitých typech baterií může být použit v kombinaci s chemickou značkou. Značky pro rtuť (Hg) nebo olovo (Pb) se použijí, pokud baterie obsahuje více než 0,0005 % rtuti nebo

0,004 % olova.

Správným nakládáním s těmito nepotřebnými bateriemi pomůžete zabránit možným negativním dopadům na životní prostředí a lidské zdraví, k nimž by mohlo docházet v případech nevhodného zacházení s vyřazenými bateriemi. Materiálová recyklace pomůže chránit přírodní zdroje.

V případě, že výrobek z důvodů bezpečnosti, funkce nebo uchování dat vyžaduje trvalé spojení s vloženou baterií, je třeba, aby takovou baterii vyjmul z přístroje pouze kvalifikovaný personál.

K tomu, aby s baterií bylo správně naloženo, předejte výrobek, který je na konci své životnosti na místo, jenž je určené ke sběru elektrických a elektronických zařízení za účelem jejich recyklace.

Pokud jde o ostatní baterie, prosím, nahlédněte do té části návodu k obsluze, která popisuje bezpečné vyjmutí baterie z výrobku. Nepotřebnou baterii odevzdejte k recyklaci na příslušné sběrné místo.



Pro podrobnější informace o recyklaci tohoto výrobku či baterii kontaktujte, prosím, místní obecní úřad, podnik zabezpečující místní odpadové hospodářství nebo prodejnu, kde jste výrobek zakoupili.

CZ

## Pro zákazníky, kteří si fotoaparát zakoupili v obchodě pro turisty v Japonsku. (DSC-WX200)

### **I Poznámka**

Některé certifikační značky týkající se standardů podporovaných fotoaparátem lze potvrdit na obrazovce fotoaparátu.

Zvolte MENU →  (Nastavení) →  (Hlavní nastavení) → [Certifikační logo].

Pokud není zobrazení možné například z důvodu poškození fotoaparátu, obraťte se na svého prodejce Sony nebo na místní autorizované servisní centrum Sony.

## Popis součástí

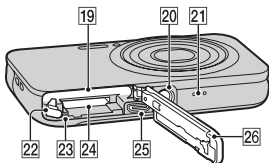
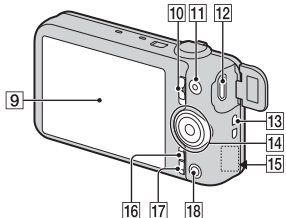
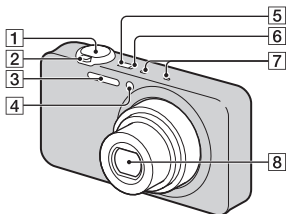

- 1 Tlačítko spouště
- 2 Snímání: Páčka W/T (Zoom)  
Prohlížení: Páčka  
Přehled (Přehled)/Páčka Q (Zoom  
při přehrávání)
- 3 Blesk
- 4 Kontrolka samospouště/  
Kontrolka snímání úsměvu/  
Iluminátor AF
- 5 Tlačítko ON/OFF (Napájení)
- 6 Kontrolka nabíjení

- 7 Mikrofon
- 8 Objektiv
- 9 LCD displej
- 10 Přepínač režimů  
 (Fotografie)/ (Plynulé  
panorama)/ (Video)
- 11 Tlačítko MOVIE (Video)
- 12 Multifunkční terminál/  
Terminál mikro USB\*
- 13 Háček na řemínek na zápěstí
- 14 Ovládací kolečko
- 15 Přijímač Wi-Fi (zabudovaný)  
(pouze u DSC-WX80/WX200)
- 16 Tlačítko MENU
- 17 Tlačítko ?/  (Nápověda k  
fotoaparátu/Vymazat)
- 18 Tlačítko  (Přehrávání)
- 19 Slot akumulátoru
- 20 Závit stativu
  - Použijte stativ se šroubem kratším než 5,5 mm. V opačném případě nebude možné správně připevnit fotoaparát a mohlo by dojít k jeho poškození.

- 21 Reproductor
  - 22 Páčka pro vysunutí akumulátoru
  - 23 Kontrolka přístupu
  - 24 Slot paměťové karty
  - 25 Mikro konektor HDMI
  - 26 Kryt akumulátoru/paměťové karty
- \* Podporuje zařízení kompatibilní s mikro USB.

CZ

## Vložení modulu akumulátoru

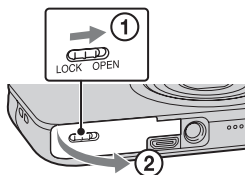

Páčka pro vysunutí akumulátoru

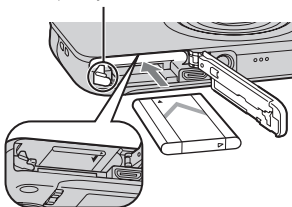

**1** Otevřete kryt.

**2** Vložte modul akumulátoru.

- Se stisknutou páčkou pro vysunutí akumulátoru vložte modul akumulátoru, jak je znázorněno na obrázku. Zkontrolujte, že páčka pro vysunutí akumulátoru po vložení zacvakne.
- Zavření krytu s nesprávně vloženým akumulátorem může poškodit fotoaparát.

## Nabíjení modulu akumulátoru

Pro zákazníky v USA a Kanadě

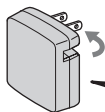

Napájecí kabel

Pro zákazníky v jiných zemích nebo oblastech než v USA a Kanadě

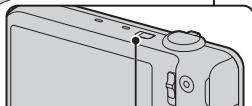
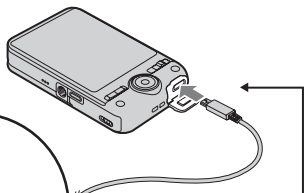

Kontrolka nabíjení

Svíí: Nabíjí se

Nesvíí: Nabíjení bylo dokončeno

Bliká:

Nabíjení bylo dočasně pozastaveno, protože fotoaparát se nenachází v požadovaném rozmezí teplot

CZ

**1** Připojte fotoaparát k síťovému adaptéru (je součástí dodávky) kabelem mikro USB (je součástí dodávky).

**2** Připojte síťový adaptér k síťové zásuvce.

Kontrolka nabíjení se rozsvítí oranžově a nabíjení bude zahájeno.

- Při nabíjení akumulátoru vypněte fotoaparát.
- Modul akumulátoru můžete nabíjet, i když není zcela vybitý.
- Když kontrolka nabíjení bliká a nabíjení není dokončeno, modul akumulátoru vyjměte a znovu vložte.

## Poznámky

- Pokud kontrolka nabíjení bliká, když je síťový adaptér připojen do síťové zásuvky, znamená to, že nabíjení je dočasně zastaveno, protože teplota je mimo doporučený rozsah. Když se teplota opět dostane do vhodného rozsahu, nabíjení se opět spustí. Modul akumulátoru doporučujeme nabíjet při okolní teplotě v rozsahu od 10 °C do 30 °C.
- Modul akumulátoru nemusí být možné nabít, pokud je část s konektory špinavá. V takovém případě z části akumulátoru s konektory lehce otřete prach měkkým hadříkem nebo vatovým tampónem.
- Připojte síťový adaptér (je součástí dodávky) do nejbližší síťové zásuvky. Pokud dojde při používání síťového adaptéru k poruše, okamžitě vytáhněte zástrčku ze síťové zásuvky, abyste odpojili zdroj napájení.
- Když je nabíjení dokončeno, vytáhněte síťový adaptér ze síťové zásuvky.
- Dbejte na to, abyste používali výhradně moduly akumulátoru, kabel mikro USB (je součástí dodávky) a síťový adaptér (je součástí dodávky) značky Sony.

## ■ Doba nabíjení (Úplné nabití)

Doba nabíjení při použití síťového adaptéru (je součástí dodávky) je asi 115 minut.

## Poznámky

- Výše uvedená doba nabíjení platí při nabíjení zcela vybitého modulu akumulátoru při teplotě 25 °C. Nabíjení může v závislosti na podmínkách použití a okolnostech trvat déle.

## ■ Nabíjení připojením k počítači

Modul akumulátoru lze nabíjet připojením fotoaparátu k počítači kabelem mikro USB.

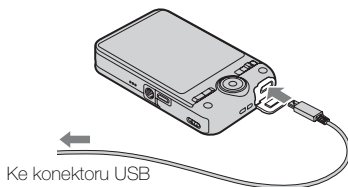

### Poznámky

- Při nabíjení přes počítač zkontrolujte následující:
  - Když je fotoaparát připojen k laptopu, který není připojen ke zdroji napájení, akumulátor laptopu se bude vybíjet. Nenabíjejte po příliš dlouhou dobu.
  - Když bylo vytvořeno USB spojení mezi počítačem a fotoaparátem, nezapínejte, nevypínejte ani nerestartujte počítač, ani jej nebuďte z režimu spánku. Mohlo by dojít k poruše fotoaparátu. Než počítač zapnete, vypnete, restartujete nebo probudíte z režimu spánku, odpojte fotoaparát od počítače.
  - Pro nabíjení přes počítač postavený na zakázku nebo jinak modifikovaný se neposkytuje žádná záruka.

## ■ Výdrž akumulátoru a počet snímků, které lze zaznamenat a přehrát

		Výdrž akumulátoru	Počet snímků
Snímání (fotografie)	DSC-WX60/ WX80	Přibl. 115 min.	Přibl. 230 snímků
	DSC-WX200	Přibl. 110 min.	Přibl. 220 snímků
Běžné nahrávání videa	DSC-WX60/ WX80	Přibl. 30 min.	—
	DSC-WX200	Přibl. 35 min.	—
Nepřetržitě nahrávání videa	DSC-WX60/ WX80	Přibl. 60 min.	—
	DSC-WX200	Přibl. 55 min.	—

		Výdrž akumulátoru	Počet snímků
Prohlížení (fotografie)	DSC-WX60/ WX80	Přibl. 180 min.	Přibl. 3600 snímků
	DSC-WX200	Přibl. 150 min.	Přibl. 3000 snímků

### Poznámky

- Výše uvedený počet snímků platí pro plně nabitý modul akumulátoru. Počet snímků může být nižší v závislosti na podmínkách používání.
- Počet snímků, které lze nahrát, platí pro snímání za následujících podmínek:
  - Použití karty Sony „Memory Stick PRO Duo“ (Mark2) (prodává se samostatně)
  - Modul akumulátoru se používá při okolní teplotě 25 °C.
  - [Rozlišení displeje]: [Standardní] (pouze pro DSC-WX200)
- Hodnota v řádku „Snímání (fotografie)“ je založena na standardu CIPA a platí pro snímání za následujících podmínek: (CIPA: Camera & Imaging Products Association)
  - DISP (Nastavení displeje) je nastaveno na [ZAPNUTO].
  - Snímání jednou za 30 sekund.
  - Zoom je střídavě přepínán mezi stranami W a T.
  - Blesk je použit na každý druhý snímek.
  - Napájení je zapnuto a vypnuto po každých deseti snímcích.
- Počet minut u nahrávání videa je založen na standardu CIPA a platí pro snímání za následujících podmínek:
  - Kvalita videoklipu: AVC HD HQ
  - Běžné nahrávání videa: Výdrž akumulátoru založená na opakovaném spouštění/zastavování nahrávání, zoomování, zapínání/vypínání apod.
  - Nepřetržitě nahrávání videa: Výdrž akumulátoru založená na nepřetržitěm nahrávání až do dosažení limitu (29 minut), po kterém je nahrávání znovu spuštěno stiskem tlačítka MOVIE. Další funkce, například zoom, nejsou používány.

## ■ Napájení

Fotoaparát lze napájet ze sítěv zásuvky připojením k síťovému adaptéru kabelem mikro USB (je součástí dodávky).

Když připojíte fotoaparát k počítači kabelem mikro USB, můžete snímky importovat do počítače, aniž byste se museli obávat, že se modul akumulátoru vybije.

Kromě toho můžete při snímání použít síťový adaptér AC-UD10 (prodává se samostatně), aby při snímání dodával napájení.



## Poznámky

- Když není do fotoaparátu vložen modul akumulátoru, nelze fotoaparát napájet.
- Když je fotoaparát připojen přímo k počítači nebo do sítě pomocí dodaného síťového adaptéru, je napájení k dispozici pouze v režimu přehrávání. Pokud je fotoaparát v režimu snímání nebo pokud provádíte změnu nastavení fotoaparátu, fotoaparát nebude napájen, ani když provedete spojení USB kabelem mikro USB.
- Když propojíte fotoaparát a počítač kabelem mikro USB a fotoaparát je zrovna v režimu přehrávání, změní se zobrazení na fotoaparátu z obrazovky přehrávání na obrazovku spojení USB. Pro přepnutí na obrazovku přehrávání stiskněte tlačítko  (Přehrávání).

## Vložení paměťové karty (prodává se samostatně)

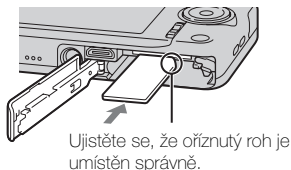
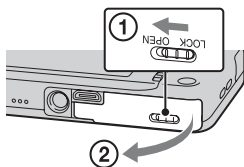

CZ

**1** Otevřete kryt.

**2** Vložte paměťovou kartu (prodává se samostatně).

- Paměťovou kartu vložte oříznutým rohem jako na obrázku tak, aby zaklapla na místo.

**3** Zavřete kryt.

## ■ Paměťové karty, které lze použít

	Paměťová karta	Pro fotografie	Pro videoklipy
<b>A</b>	Memory Stick XC-HG Duo	✓	✓
	Memory Stick PRO Duo	✓	✓ (pouze Mark2)
	Memory Stick PRO-HG Duo	✓	✓
	Memory Stick Duo	✓	—
<b>B</b>	Memory Stick Micro (M2)	✓	✓ (pouze Mark2)
<b>C</b>	Paměťová karta SD	✓	✓ (Třída 4 nebo rychlejší)
	Paměťová karta SDHC	✓	✓ (Třída 4 nebo rychlejší)
	Paměťová karta SDXC	✓	✓ (Třída 4 nebo rychlejší)
<b>D</b>	Paměťová karta microSD	✓	✓ (Třída 4 nebo rychlejší)
	Paměťová karta microSDHC	✓	✓ (Třída 4 nebo rychlejší)
	Paměťová karta microSDXC	✓	✓ (Třída 4 nebo rychlejší)

- V této příručce jsou produkty v tabulce hromadně nazývány následovně:

**A:** „Memory Stick Duo“

**B:** „Memory Stick Micro“

**C:** karta SD

**D:** paměťová karta microSD

### Poznámky

- Abyste mohli s fotoaparátem použít paměťovou kartu „Memory Stick Micro“ nebo microSD, nezapomeňte ji nejprve vložit do příslušného adaptéru.

## ■ Vyjmutí paměťové karty/modulu akumulátoru

**Paměťová karta:** Abyste paměťovou kartu vysunuli, jednou ji stiskněte směrem dovnitř.

**Modul akumulátoru:** Posuňte páčku pro vysunutí akumulátoru. Dávejte pozor, abyste modul akumulátoru neupustili.

## Poznámky

- Nikdy nevyjímejte paměťovou kartu ani modul akumulátoru, pokud svítí kontrolka přístupu (strana 7). Mohlo by dojít k poškození dat na paměťové kartě/ve vnitřní paměti.

## Nastavení hodin

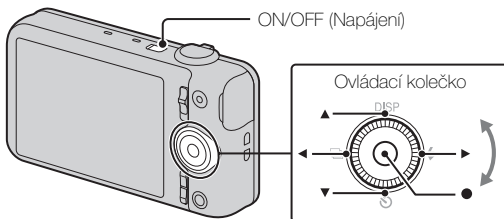

Zvolte položky: ▲/▼/◀/▶

Nastavte číselnou hodnotu data a času: ↙/↘

Nastavte: ●

CZ

### 1 Stiskněte tlačítko ON/OFF (Napájení).

Když poprvé zapnete fotoaparát, zobrazí se nastavení data a času.

- Může chvíli trvat, než bude zahájeno napájení a než bude možné s fotoaparátem pracovat.

### 2 Vyberte požadovaný jazyk.

### 3 Pomocí pokynů na displeji si vyberte požadovanou zeměpisnou polohu a pak stiskněte ● na ovládacím kolečku.

### 4 Nastavte [Formát data a času], [Letní čas] a [Datum a čas], potom zvolte [OK] → [OK].

- Půlnoc je zobrazena jako 12:00 AM a poledne jako 12:00 PM.

## 5 Řiďte se pokyny na displeji.

- Modul akumulátoru se vybije rychle, když:
  - je funkce [Rozlišení displeje] nastavena na [Vysoké] (pouze pro DSC-WX200).

## Pořizování fotografií/videoklipů

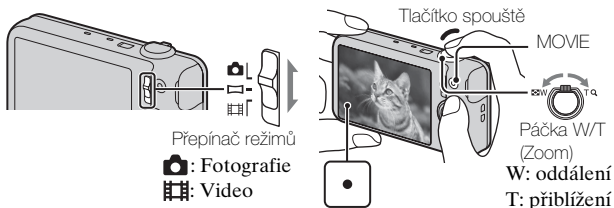

### Pořizování fotografií

#### 1 Zaostřete namáčknutím tlačítka spouště.

Když je obraz zaostřený, ozve se pípnutí a rozsvítí se kontrolka ●.

#### 2 Domáčkněte tlačítko spouště a pořídte snímek.

### Nahrávání videa

#### 1 Nahrávání spustíte stisknutím tlačítka MOVIE (Video).

- Ke změně měřítka zoomu použijte páčku W/T (Zoom).
- Stisknutím tlačítka spouště můžete pořizovat fotografie při současném snímání videa.

#### 2 Nahrávání ukončíte opětovným stisknutím tlačítka MOVIE.

## Poznámky

- Používáte-li při nahrávání videoklipu funkci zoom, může dojít k zaznamenání zvuku pohybu objektivu a páčky. Zvuk činnosti tlačítka MOVIE při ukončení nahrávání se také může nahrát.
- V závislosti na objektu nebo způsobu snímání může být panoramatický rozsah snímání omezen. Když tedy pro panoramatické snímání nastavíte [360°], zaznamenaný obraz nemusí pokrýt celých 360 stupňů.
- Ve výchozím nastavení fotoaparátu a při okolní teplotě přibližně 25 °C je nepřetržité nahrávání možné po dobu přibližně 29 minut v kuse. Když je nahrávání videa ukončeno, můžete je znovu spustit opětovným stisknutím tlačítka MOVIE. Nahrávání se může v závislosti na okolní teplotě zastavit z důvodu ochrany fotoaparátu.

## Prohlížení snímků

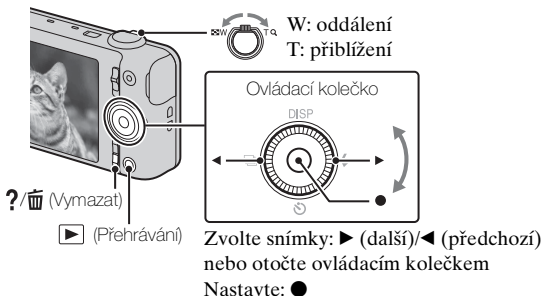

CZ

### 1 Stiskněte tlačítko ▶ (Přehrávání).

- Když na tomto fotoaparátu budete z paměťové karty přehrávat snímky, které byly pořízeny jinými fotoaparáty, objeví se registrační obrazovka pro datový soubor.

### ■ Výběr následujícího/předchozího snímku

Snímek vyberte stisknutím tlačítka ▶ (další)/◀ (předchozí) na ovládacím kolečku nebo otočením ovládacího kolečka. Chcete-li prohlížet videoklipy, stiskněte tlačítko ● ve středu ovládacího kolečka.

## ■ Vymazání snímku

- ① Stiskněte tlačítko **?/⏏** (Vymazat).
- ② Vyberte [Toto foto] pomocí **▲** na ovládacím kolečku, potom stiskněte **●**.

## ■ Návrat k pořizování snímků

Namáčkněte tlačítko spouště.

## Nápověda k fotoaparátu

Fotoaparát je vybaven zabudovaným návodem k použití. Ten umožňuje podle potřeby vyhledávat funkce fotoaparátu.

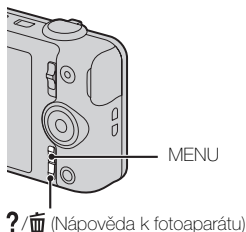

---

**1** Stiskněte tlačítko MENU.

**2** Vyberte požadovanou položku MENU a pak stiskněte tlačítko **?/⏏** (Nápověda k fotoaparátu).

Zobrazí se průvodce používáním pro vybranou položku.

- Pokud stisknete tlačítko **?/⏏** (Nápověda k fotoaparátu), když není zobrazena obrazovka MENU, můžete prohledávat průvodce pomocí klíčových slov nebo ikon.
-

## Úvod do dalších funkcí

Ostatní funkce používané při snímání nebo přehrávání lze aktivovat pomocí ovládacího kolečka nebo tlačítka MENU na fotoaparátu. Tento fotoaparát je vybaven průvodcem funkcemi, který umožňuje jednoduchý výběr funkcí. Zatímco je průvodce zobrazený, můžete používat různé funkce.

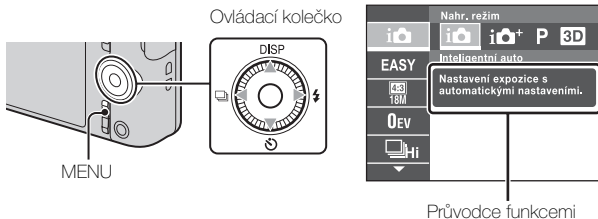

### ■ Ovládací kolečko

**DISP (Nastavení displeje):** Umožňuje změnit zobrazení na displeji.

**☺ (Samospoušť):** Umožňuje použít samospoušť.

**📷 (Nastavení kontin. snímání):** Umožňuje použít režim sériového snímání.

**⚡ (Blesk):** Umožňuje výběr režimu blesku pro fotografie.

**Středové tlačítko (Zaměřené ostření):** Fotoaparát sleduje objekt a přizpůsobí ostření automaticky, i když se objekt pohybuje.

## ■ Položky menu

### Snímání

Nahr. režim	Volba režimu pořizování fotografií.
Scéna snímání videa	Volba režimu nahrávání videa.
Scéna snímání panorámatu	Volba režimu nahrávání při pořizování panoramatických snímků.
Obrazový efekt	Pořízení fotografie s originální texturou podle požadovaného efektu.
Volba scény	Výběr přednastavených nastavení vhodných pro různé podmínky scény.
Snadný režim	Pořizování fotografií s minimem funkcí.
Efekt Malování HDR	Když je v sekci Obrazový efekt zvolena možnost [Malování HDR], nastaví úroveň efektu.
Oblast zvýraznění	Když je v sekci Obrazový efekt zvolena možnost [Miniatura], nastaví část, na kterou se ostří.
Barevný odstín	Když je v sekci Obrazový efekt vybrána možnost [Fotoaparát na hraní], nastaví barevný odstín.
Vytažená barva	Když je v sekci Obrazový efekt vybrána možnost [Částečná barva], nastaví barvu, která se vytáhne.
Efekt ilustrace	Když je v sekci Obrazový efekt zvolena možnost [Ilustrace], nastaví úroveň efektu.
Efekt rozostření	Při snímání v režimu rozostřeného pozadí nastaví úroveň rozostření pozadí.
Efekt hladké pleti	Nastavení efektu hladké pleti a úrovně efektu.
Velik. stat. sn.(Dual Rec)	Nastavení velikosti fotografie pořízené při nahrávání videa.
Ovl. smartphonem*1	Nastavení dálkového ovládní fotoaparátu pro pořizování fotografií a videoklipů pomocí smartphonu.
Poslat do počítače*1*3	Zálohování snímků přenesením do počítače připojeného k síti.



Velik. stat. snímku/ Velikost snímku panorámatu/ Velikost videa/ Kvalita videa	Volba velikosti a kvality snímku pro fotografie, panoramatické snímky nebo soubory videa.
Kompenzace expozice	Ruční nastavení expozice.
ISO	Nastavení citlivost na světlo.
Vyváž. bílé	Nastavení barevného odstínu snímku.
Podvodní vyvážení bílé* <sup>2</sup>	Nastavení barevného odstínu snímku při snímání pod vodou.
Ostření	Volba způsobu ostření.
Režim měření	Volba režimu měření, který stanoví, jaká část objektu se bude měřit pro určení expozice.
Interval kontin. snímání	Nastavení počtu snímků pořízených za sekundu při snímání série.
Rozpoznání scény	Nastavení automatického rozpoznávání podmínek snímání.
Snímání úsměvu	Nastavení automatického pořízení snímku při rozpoznání úsměvu.
Úsměv - citlivost	Nastavení citlivosti funkce snímání úsměvu pro rozpoznání úsměvů.
Detekce obličejů	Nastavení rozpoznání obličejů a automatická úprava různých nastavení.
Redukce zavřen. očí	Nastavení automatického pořízení dvou snímků a výběru snímku, kde oči nejsou zavřené.
SteadyShot pro filmy	Nastavení intenzity SteadyShot v režimu videa. Pokud změníte nastavení [SteadyShot pro filmy], změní se úhel pohledu.
Nápověda k fotoaparátu	Vyhledávání funkcí fotoaparátu podle vašich potřeb.

CZ

\*<sup>1</sup> Pouze pro DSC-WX80/WX200

\*<sup>2</sup> Pouze pro DSC-WX200

\*<sup>3</sup> Zobrazí se, pouze pokud je vložena paměťová karta.



## Prohlížení





Snadný režim	Zvětšení velikosti textu na obrazovce pro snadnější používání.
Odes. do smartphonu* <sup>1</sup>	Nahrávání a přenos snímků do smartphonu.
Zobrazit na televizoru* <sup>1</sup>	Prohlížení snímků na televizoru s možností připojení k síti.
Poslat do počítače* <sup>1</sup> * <sup>2</sup>	Zálohování snímků přenesením do počítače připojeného k síti.
Zkrášlovací efekt	Retušování obličje na fotografii.
Retuš	Retušování snímku pomocí různých efektů.
Obrazový efekt	Přidání různých textur na snímky.
Prezentace	Volba způsobu plynulého přehrávání.
Vymazat	Vymazání snímku.
Prohlížení 3D	Nastavení přehrávání snímků pořízených v režimu 3D na televizoru 3D.
Režim prohlížení	Volba formátu zobrazení pro snímky.
Zobr. skup. kontin. snímání	Volba zobrazení snímků série ve skupině nebo zobrazení všech snímků při přehrávání.
Chránit	Ochrana snímků.
Tisk (DPOF)	Přidání značky objednávky tisku na fotografie.
Otočit	Otočení fotografie doleva.
Nápověda k fotoaparátu	Vyhledávání funkcí fotoaparátu podle vašich potřeb.

\*<sup>1</sup> Pouze pro DSC-WX80/WX200

\*<sup>2</sup> Zobrazí se, pouze pokud je vložena paměťová karta.

## Položky nastavení

Pokud stisknete tlačítko MENU při snímání nebo přehrávání, jako konečný výběr se objeví  (Nastavení). Výchozí nastavení můžete změnit na obrazovce  (Nastavení).

 Nastavení snímání	Formát videa/Illuminátor AF/Ř. Mřížky/Zoom s jas. obraz./Digitální zoom/Redukce zvuku větru/ Redukce červ. očí/Detekce zavř. očí/Zapsat datum/ Rozlišení displeje (pouze pro DSC-WX200)
 Hlavní nastavení	Zvuk/Jas panelu/Language Setting/Barva zobrazení/ Režim demo/Inicializace/Průvodce funkcemi/ OVLÁDÁNÍ HDMI/Nast. připojení USB/Napájení USB/Nastavení LUN/Staž. hudby/Vyprázdnit hudbu/Režim letadlo* <sup>1</sup> /Eye-Fi* <sup>2</sup> /Úspora energie/ Verze/Certifikační logo* <sup>4</sup>
 Síťová nastavení* <sup>1</sup>	Stisk WPS/Nast. přístup. bodu/Uprav. Název zařízení/Reset SSID/Hesla/Zobrazit adresu MAC
 Nástroj paměťové karty* <sup>3</sup>	Formát./Tvorba nahr. složky/Změna nahr. složky/ Vymaz. nahr.složky/Kopírovat/Číslo souboru
 Nastavení hodin	Nastavení oblasti/Nastav.data a času

\*<sup>1</sup> Pouze pro DSC-WX80/WX200

\*<sup>2</sup> Zobrazí se, pouze pokud je vložena paměťová karta Eye-Fi.

\*<sup>3</sup> Pokud není vložena paměťová karta, zobrazí se  (Nástroj vnitřní paměti) a lze zvolit pouze [Formát.].

\*<sup>4</sup> Pouze pro zahraniční model DSC-WX200.

## Vlastnosti aplikace „PlayMemories Home“

Aplikace „PlayMemories Home“ vám umožňuje importovat fotografie a videoklipy do počítače a používat je.

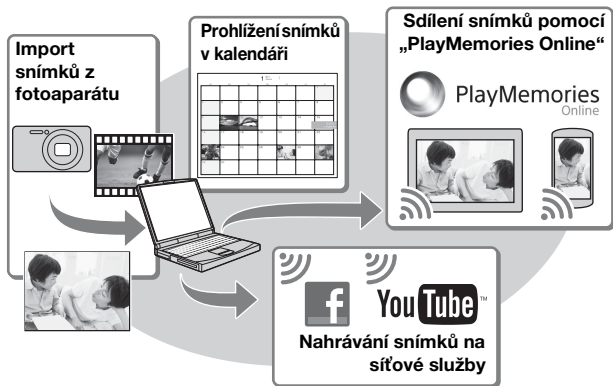

### Stažení aplikace „PlayMemories Home“ (pouze pro Windows)

Aplikaci „PlayMemories Home“ si můžete stáhnout z následující URL:  
[www.sony.net/pm](http://www.sony.net/pm)

### Poznámky

- Pro instalaci aplikace „PlayMemories Home“ je zapotřebí připojení k internetu.
- Aby bylo možné používat „PlayMemories Online“ nebo jiné síťové služby, je zapotřebí připojení k internetu. „PlayMemories Online“ nebo jiné síťové služby nemusí být v některých zemích nebo oblastech k dispozici.
- Aplikace „PlayMemories Home“ není kompatibilní s počítači Mac. Používejte aplikace, které máte na počítači Mac nainstalované. Podrobnosti naleznete na následující URL:  
<http://www.sony.co.jp/imsoft/Mac/>

## ■ Instalace aplikace „PlayMemories Home“ na počítač

- 1 Pomocí internetového prohlížeče na počítači přejděte na následující URL, potom klepněte na [Install] → [Run].

[www.sony.net/pm](http://www.sony.net/pm)

- 2 Pro dokončení instalace se řiďte pokyny na obrazovce.

- Když se obrazí výzva, abyste připojili fotoaparát k počítači, propojte fotoaparát a počítač speciálním kabelem USB (je součástí dodávky).

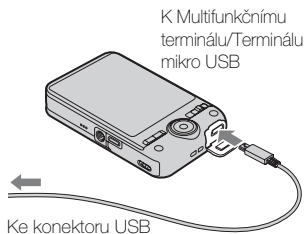

CZ

## ■ Prohlížení dokumentu „PlayMemories Home Help Guide“

Podrobnosti o používání aplikace „PlayMemories Home“ naleznete v dokumentu „PlayMemories Home Help Guide“.

- 1 Poklepejte na ikonu [PlayMemories Home Help Guide] na ploše.

- Takto dokument „PlayMemories Home Help Guide“ otevřete z nabídky Start: Klepněte na [Start] → [All Programs] → [PlayMemories Home] → [PlayMemories Home Help Guide].
- Ve Windows 8 zvolte ikonu [PlayMemories Home Help Guide] na obrazovce Start.
- Podrobnosti o aplikaci „PlayMemories Home“ naleznete také v dokumentu „Uživatelská příručka Cyber-shot“ (strana 2) nebo na následujících stránkách podpory PlayMemories Home (pouze anglicky):

<http://www.sony.co.jp/pmh-se/>

## Počet fotografií a doba záznamu videoklipů

Počet snímků a doba nahrávání se mohou lišit v závislosti na podmínkách snímání a paměťové kartě.

### Fotografie

(Jednotka: Snímky)

Kapacita Velikost	Vnitřní paměť	Paměťová karta
	Přibl. 48 MB	2 GB
18M (DSC-WX200)	7	295
16M (DSC-WX60/ WX80)	8	320
VGA	155	6400
16:9(13M) (DSC-WX200)	8	325
16:9(12M) (DSC- WX60/WX80)	8	330
16:9(2M)	29	1150

### Videoklipy

Tabulka níže uvádí přibližné maximální doby záznamu videoklipů. Jedná se o celkovou dobu pro všechny soubory videoklipů. Nepřetržitě snímání je možné po dobu asi 29 minut (omezení dané specifikacemi produktu). Maximální nepřetržitá doba nahrávání videoklipu ve formátu MP4 (12M) je asi 15 minut (omezeno velikostí souboru 2 GB).

(h (hodiny), m (minuty))

Kapacita Velikost	Vnitřní paměť	Paměťová karta
	Přibl. 48 MB	2 GB
AVC HD 24M (FX)	—	10 m (10 m)
AVC HD 9M (HQ)	—	25 m (15 m)
MP4 12M	—	15 m
MP4 3M	—	1 h 10 m

Číslo uvedené v ( ) je minimální doba záznamu.

- Délka videoklipů, které lze nahrát, se liší, protože je fotoaparát vybaven funkcí VBR (variabilní přenosová rychlost), která automaticky upravuje kvalitu videoklipu v závislosti na snímané scéně. Když nahráváte rychle se pohybující objekty, je obraz jasnější, dostupný čas nahrávání je ale kratší, protože videoklip zabere více místa v paměti. Dostupný čas nahrávání se také liší v závislosti na podmínkách snímání, objektu nebo na nastavení kvality/velikosti obrazu.

## Poznámky k používání fotoaparátu

### Funkce zabudované v tomto fotoaparátu

- Tato příručka popisuje funkce zařízení kompatibilních s 1080 60i a zařízení kompatibilních s 1080 50i.

Pokud si chcete ověřit, zda je fotoaparát zařízení kompatibilní s 1080 60i, nebo zařízení kompatibilní s 1080 50i, zkontrolujte následující značky na spodní straně fotoaparátu.

Zařízení kompatibilní s 1080 60i: 60i

Zařízení kompatibilní s 1080 50i: 50i

- Snímky 3D pořízené tímto fotoaparátem nesledujte na monitorech kompatibilních s 3D příliš dlouho.
- Když budete sledovat snímky 3D pořízené tímto fotoaparátem na monitorech kompatibilních s funkcí 3D, mohou se objevit nepříjemné pocity, například bolest očí, únava či nevolnost. Abyste těmto příznakům zabránili, doporučujeme provádět pravidelné přestávky. Délku a četnost nezbytných přestávek si však musíte stanovit sami, jejich potřeba se může mezi jednotlivci lišit. Pokud začnete pociťovat nepříjemné pocity, přestaňte prohlížet snímky 3D, dokud se nebudete cítit lépe, v případě potřeby se obraťte na lékaře. Řiďte se také návodem k použití dodaným spolu se zařízením nebo s aplikací, které jste k fotoaparátu připojili nebo které s fotoaparátem používáte. Mějte na paměti, že zrak dětí se stále vyvíjí (zejména u dětí mladších 6 let). Než necháte dítě prohlížet snímky 3D, obraťte se na dětského nebo očního lékaře, a dbejte na to, aby se dítě při prohlížení těchto snímků řídilo výše uvedenými pokyny.

### Používání a péče

S přístrojem nezacházejte hrubě, nerozebírejte ho a neupravujte, chraňte jej před nárazy nebo otřesy a dávejte pozor, abyste ho neupustili a nešlápli na něj. Zvláště opatrně zacházejte s objektivem.

## **Poznámky k nahrávání/přehrávání**

- Než začnete nahrávat, vyzkoušejte si práci s fotoaparátem a ověřte si, že funguje správně.
- Fotoaparát není prachotěsný, není odolný vůči postříkání ani vodotěsný.
- Nevystavujte fotoaparát působení vody. Pokud se do fotoaparátu dostane voda, může dojít k jeho poškození. V některých případech pak nelze fotoaparát opravit.
- Nemířte fotoaparátem do slunce ani jiného přímého světla. Mohli byste způsobit poruchu fotoaparátu.
- Jestliže dochází ke kondenzaci vlhkosti, před použitím fotoaparátu ji odstraňte.
- Nevystavujte fotoaparát otřesům a úderům. Může dojít k poruše a je možné, že pak nebudete moci správně nahrávat snímky. Záznamová média by navíc mohla být nepoužitelná a mohlo by dojít k poškození dat snímků.

## **Nepoužívejte ani neukládejte fotoaparát na následujících místech**

- Na extrémně horkých, chladných a vlhkých místech  
Na místech, jako je automobil zaparkovaný na slunci, může dojít k deformaci těla fotoaparátu, což může vést k jeho poruše.
- Na přímém slunci nebo v blízkosti topného tělesa  
Tělo fotoaparátu se může zdeformovat nebo změnit barvu, což může způsobit jeho poruchu.
- Na místech vystavených silným vibracím
- V blízkosti míst se silnými rádiovými vlnami, zářením nebo magnetismem.  
Fotoaparát by pak nemusel správně nahrávat nebo přehrávat snímky.
- Na písčitéch nebo prашných místech  
Dbejte na to, aby do fotoaparátu nepronikl písek ani prach. Mohlo by dojít k poruše fotoaparátu, kterou v některých případech nemusí být možné opravit.

## **Při přenášení**

Nesedejte si na židli nebo jiné povrchy s fotoaparátem v zadní kapse kalhot nebo sukně, mohlo by dojít k jeho poškození nebo k poruše.

## **Objektiv Carl Zeiss (DSC-WX60/WX80)**

Fotoaparát je vybaven objektivem Carl Zeiss schopným reprodukovat ostré obrazy s vynikajícím kontrastem. Objektiv pro tento fotoaparát byl vyroben v Německu certifikovaným systémem Carl Zeiss zaručujícím prvotřídní kvalitu v souladu s normami jakosti Carl Zeiss.

## **Poznámky o displeji a objektivu**

Displej je vyroben za použití extrémně přesné technologie, díky které je více než 99,99% pixelů efektivně použitelných. Přesto se na displeji mohou objevovat nepatrné černé a/nebo jasné tečky (bílé, červené, modré nebo zelené). Tyto tečky vznikají běžně ve výrobě a nijak neovlivňují nahrávání.



## Teplota fotoaparátu

Fotoaparát a akumulátor se mohou při delším používání velmi zahřát, nejedná se však o závadu.

## Ochrana před přehřátím

V závislosti na teplotě fotoaparátu a akumulátoru může být nahrávání videoklipů znemožněno, nebo se může fotoaparát automaticky vypnout za účelem ochrany fotoaparátu.

Než dojde k vypnutí napájení nebo když již nebude možné nahrávat videoklipy, zobrazí se na displeji upozornění. V takovém případě ponechte napájení vypnuto a počkejte, dokud teplota fotoaparátu a akumulátoru neklesne. Pokud zapnete napájení, aniž byste nechali fotoaparát a akumulátor dostatečně vychladnout, napájení se může znovu vypnout nebo se může stát, že nebudete moci nahrávat videoklipy.

## Nabíjení akumulátoru

Pokud nabijete akumulátor, který jste dlouho nepoužívali, nemusí být možné jej nabít na jeho řádnou kapacitu.

To je způsobeno vlastnostmi akumulátoru, nejedná se o závadu. Znovu akumulátor nabijte.

## Varování k autorským právům

Televizní programy, filmy, videokazety a další materiály mohou být chráněny autorskými právy. Nepovolené nahrávání takových materiálů může být v rozporu s ustanoveními zákonů na ochranu autorských práv.

## Za poškozený obsah nebo selhání při nahrávání se neposkytuje žádná náhrada

Společnost Sony nemůže nahradit ztráty, chyby v záznamu nebo poškození zaznamenaného obsahu způsobené poruchou fotoaparátu nebo záznamových médií.

## Čištění těla fotoaparátu

Tělo fotoaparátu jemně otřete navlhčeným měkkým hadříkem, pak povrch otřete suchým hadříkem. Poškození povrchové úpravy nebo pouzdra přístroje zamezíte takto:

– Na fotoaparát nepoužívejte chemikálie, jako jsou ředidla, benzín, alkohol, jednorázové čisticí ubrousky, repelenty, opalovací krémy nebo insekticidy.

## Údržba displeje LCD

- Krém na ruce nebo zvlhčující prostředek na displeji může narušit jeho povrchovou vrstvu. Pokud se na displej dostane, okamžitě ho otřete.
- Pokud byste displej otírali papírovým kapesníkem nebo jiným materiálem silou, mohlo by dojít k poškození povrchové vrstvy.
- Pokud se na obrazovku displeje LCD dostanou otisky prstů nebo nečistoty, doporučujeme, abyste nečistoty jemně odstranili a potom displej očistili měkkým hadříkem.

## **Poznámka k bezdrátové síti LAN**

Neneseme žádnou zodpovědnost za škody způsobené nepovoleným přístupem nebo nepovoleným používáním destinací zaznamenaných fotoaparátem, jež jsou výsledkem ztráty nebo krádeže.

## **Poznámka k likvidaci/předávání fotoaparátu**

Abyste ochránili svá osobní data, proveďte před likvidací fotoaparátu nebo jeho předáním jiné osobě následující.

- Zformátujte vnitřní paměť (strana 23), znovu ji zcela zaplňte snímky pořízenými se zakrytým objektivem, potom vnitřní paměť znovu zformátujte.

Ztížíte tak možnost obnovení vašich původních dat.

- Resetujte všechna nastavení fotoaparátu spuštěním funkce [Inicializace] → [Vše nastavení] (strana 23) (pouze pro DSC-WX80/WX200).

## Specifikace

### Fotoaparát

#### [Systém] (DSC-WX200)

Obrazový snímač: 7,76 mm  
(typ 1/2,3) snímač Exmor R  
CMOS

Celkový počet pixelů fotoaparátu:  
Přibl. 18,9 megapixelů

Efektivní počet pixelů fotoaparátu:  
Přibl. 18,2 megapixelů

Objektiv: objektiv Sony G s 10×  
zoomem  
f = 4,45 mm – 44,5 mm (25 mm –  
250 mm (ekvivalent 35mm  
filmu))

F3,3 (W) – F5,9 (T)

Při nahrávání videoklipů (16:9):  
27,5 mm – 275 mm\*

Při nahrávání videoklipů (4:3):  
33,5 mm – 335 mm\*

\* Když je funkce [SteadyShot  
pro filmy] nastavena na  
[Standardní]

SteadyShot: Optický

Řízení expozice: Automatická  
expozice, Volba scény

Vyvážení bílé: Automatické, Denní  
světlo, Zamračeno, Zářivka  
1/2/3, Žárovka, Blesk, Stisk

Vyvážení bílé pod vodou: Pod  
vodou

Formát souborů:

Fotografie: vyhovující formátu  
JPEG (DCF, Exif, MPF  
Baseline), kompatibilní s DPOF  
3D fotografie: vyhovující  
formátu MPO (MPF Extended  
(Disparity Image))

Videoklipy (formát AVCHD):  
Kompatibilní s formátem  
AVCHD Ver. 2.0

Video: MPEG-4 AVC/H.264  
Audio: Dolby Digital 2kan.,  
vybavený systémem Dolby  
Digital Stereo Creator

• Vyrobeno podle licence  
společnosti Dolby  
Laboratories.

Videoklipy (formát MP4):

Video: MPEG-4 AVC/H.264

Audio: MPEG-4 AAC-LC 2kan.

Záznamová média: Vnitřní paměť  
(přibl. 48 MB), „Memory Stick  
Duo“, „Memory Stick Micro“,  
SD karty, paměťové karty  
microSD

Blesk: Rozsah blesku (citlivost ISO  
(Doporučený index expozice)  
nastavena na Auto):

Přibl. 0,2 m až 3,7 m (W)

Přibl. 1,5 m až 2,2 m (T)

#### [Systém] (DSC-WX60/WX80)

Obrazový snímač: 7,77 mm  
(typ 1/2,3)

snímač Exmor R CMOS

Celkový počet pixelů fotoaparátu:  
Přibl. 16,8 megapixelů

Efektivní počet pixelů fotoaparátu:  
Přibl. 16,2 megapixelů

Objektiv: objektiv Carl Zeiss Vario-  
Tessar s 8× zoomem  
f = 4,5 mm – 36,0 mm (25 mm –  
200 mm (ekvivalent 35mm  
filmu))

F3,3 (W) – F6,3 (T)

Při nahrávání videoklipů (16:9):  
28 mm – 224 mm\*

Při nahrávání videoklipů (4:3):  
34 mm – 272 mm\*

\* Když je funkce [SteadyShot  
pro filmy] nastavena na  
[Standardní]

CZ

SteadyShot: Optický

Řízení expozice: Automatická expozice, Volba scény

Yvážení bílé: Automatické, Denní světlo, Zamračeno, Zářivka 1/2/3, Žárovka, Blesk, Stisk

Formát souborů:

Fotografie: vyhovující formátu JPEG (DCF, Exif, MPF Baseline), kompatibilní s DPOF  
3D fotografie: vyhovující formátu MPO (MPF Extended (Disparity Image))

Videoklipy (formát AVCHD):

Kompatibilní s formátem AVCHD Ver. 2.0

Video: MPEG-4 AVC/H.264

Audio: Dolby Digital 2kan., vybavený systémem Dolby Digital Stereo Creator

- Vyrobeno podle licence společnosti Dolby Laboratories.

Videoklipy (formát MP4):

Video: MPEG-4 AVC/H.264

Audio: MPEG-4 AAC-LC 2kan.

Záznamová média: Vnitřní paměť (přibl. 48 MB), „Memory Stick Duo“, „Memory Stick Micro“, SD karty, paměťové karty microSD

Blesk: Rozsah blesku (citlivost ISO (Doporučený index expozice) nastavena na Auto):

Přibl. 0,2 m až 4,2 m (W)

Přibl. 1,5 m až 2,2 m (T)

---

## [Vstupní a výstupní konektory]

Konektor HDMI: Mikro konektor HDMI

Multifunkční terminál/Terminál mikro USB\*:

Komunikace USB

Komunikace USB: Hi-Speed USB (USB 2.0)

\* Podporuje zařízení kompatibilní s mikro USB.

---

## [Displej] (DSC-WX200)

Displej LCD:

6,7 cm (typ 2,7) podsvícení TFT

Celkový počet bodů:

460 800 bodů

---

## [Displej] (DSC-WX60/WX80)

Displej LCD:

6,7 cm (typ 2,7) podsvícení TFT

Celkový počet bodů:

230 400 bodů

---

## [Napájení, obecné]

Napájení: Dobíjecí modul akumulátoru

NP-BN, 3,6 V

Síťový adaptér AC-UB10/

UB10B/UB10C/UB10D, 5 V

Příkon (během snímání):

DSC-WX200: Přibl. 1,2 W

DSC-WX60/WX80: Přibl. 1,0 W

Provozní teplota: 0 °C až 40 °C

Skladovací teplota: -20 °C až +60 °C

Rozměry (vyhovující CIPA):

DSC-WX200:

92,3 mm × 52,4 mm × 21,6 mm

(Š/V/H)

DSC-WX60/WX80:

92,3 mm × 52,5 mm × 22,5 mm

(Š/V/H)

Hmotnost (vyhovující CIPA)  
(včetně modulu akumulátoru  
NP-BN, „Memory Stick Duo“):  
DSC-WX200:  
Přibl. 121 g  
DSC-WX60/WX80:  
Přibl. 124 g  
Mikrofon: Stereofonní  
Reproduktor: Monofonní  
Exif Print: Kompatibilní  
PRINT Image Matching III:  
Kompatibilní

---

### **[Bezdrátové připojení LAN] (DSC-WX80/WX200)**

Podporovaný standard: IEEE  
802.11 b/g/n  
Frekvence: 2,4 GHz  
Podporované bezpečnostní  
protokoly: WEP/WPA-PSK/  
WPA2-PSK  
Metoda konfigurace: WPS  
(Chráněné nastavení Wi-Fi) /  
ruční  
Metoda přístupu: Režim  
infrastruktury

### **Síťový adaptér AC-UB10/ UB10B/UB10C/UB10D**

Požadavky na napájení: AC 100 V  
až 240 V, 50 Hz/60 Hz, 70 mA  
Výstupní napětí: 5 V DC, 0,5 A  
Provozní teplota: 0 °C až 40 °C  
Skladovací teplota: -20 °C až +60 °C  
Rozměry:  
Přibl. 50 mm × 22 mm × 54 mm  
(Š/V/H)  
Hmotnost:  
Pro USA a Kanadu: Přibl. 48 g  
Pro země a oblasti mimo USA a  
Kanadu: Přibl. 43 g

### **Dobíjecí modul akumulátoru NP-BN**

Použitý akumulátor: lithium-iontový  
akumulátor  
Maximální napětí: 4,2 V DC  
Jmenovité napětí: 3,6 V DC  
Maximální nabíjecí napětí: 4,2 V DC  
Maximální nabíjecí proud: 0,9 A  
Kapacita:  
typická: 2,3 Wh (630 mAh)  
minimální: 2,2 Wh (600 mAh)

Vzhled a specifikace se mohou  
měnit bez upozornění.

CZ

## Ochranné známky

- Následující značky jsou ochranné známky společnosti Sony Corporation.  
**Cyber-shot**, „Cyber-shot“, „Memory Stick XC-HG Duo“, „Memory Stick PRO Duo“, „Memory Stick PRO-HG Duo“, „Memory Stick Duo“, „Memory Stick Micro“
- „AVCHD“ a logotyp „AVCHD“ jsou ochranné známky společností Panasonic Corporation a Sony Corporation.
- Termíny HDMI a HDMI High-Definition Multimedia Interface a logo HDMI jsou ochranné známky nebo registrované ochranné známky společnosti HDMI Licensing LLC ve Spojených státech a dalších zemích.
- Windows je registrovaná ochranná známka společnosti Microsoft Corporation ve Spojených státech a/nebo dalších zemích.
- Mac, App Store jsou registrované ochranné známky společnosti Apple Inc.
- iOS je registrovaná ochranná známka nebo ochranná známka společnosti Cisco Systems, Inc. a/ nebo jejích poboček ve Spojených státech a některých dalších zemích.
- Android, Google Play jsou ochranné známky společnosti Google Inc.
- Wi-Fi, logo Wi-Fi a Wi-Fi PROTECTED SET-UP jsou registrované ochranné známky společnosti Wi-Fi Alliance.
- DLNA a DLNA CERTIFIED jsou ochranné známky společnosti Digital Living Network Alliance.

- Logo SDXC je ochrannou známkou společnosti SD-3C, LLC.
- „PS“ a „PlayStation“ jsou registrované ochranné známky společnosti Sony Computer Entertainment Inc.
- Facebook a logo „f“ jsou ochranné známky nebo registrované ochranné známky společnosti Facebook, Inc.
- YouTube a logo YouTube jsou ochranné známky nebo registrované ochranné známky společnosti Google Inc.
- Tento návod dále obsahuje názvy systémů a produktů, které jsou obecně ochrannými nebo registrovanými ochrannými známkami příslušných autorů či výrobců. Symboly <sup>TM</sup> nebo ® však v tomto návodu nejsou uvedeny ve všech případech.



- Další funkce pro PlayStation 3 získáte stažením aplikace pro PlayStation 3 z PlayStation Store (pokud je k dispozici).
- Aplikace pro PlayStation 3 vyžaduje účet PlayStation Network a stažení aplikace. Dostupné v oblastech, kde je k dispozici PlayStation Store.

Další informace o produktu a odpovědi na často kladené dotazy naleznete na našich internetových stránkách zákaznické podpory.

<http://www.sony.net/>

Vytištěno na papíru, který je recyklován ze 70% nebo více pomocí inkoustu bez VOC (prchavá organická sloučenina) vyrobeného na bázi rostlinného oleje.

CZ

## Még több a fényképezőgépről („Cyber-shot felhasználói útmutató”)



A „Cyber-shot felhasználói útmutató” egy online kézikönyv. Ebben megtalálhatja a fényképezőgép funkcióinak részletes ismertetését.

- ① Látogasson el a Sony támogatási oldalára.  
<http://www.sony.net/SonyInfo/Support/>
- ② Válassza ki az országot vagy régiót.
- ③ A támogatási oldalon keresse meg a fényképezőgép modellnevét.
  - A modellnév megtalálható a fényképezőgép alján.

## A mellékelt elemek ellenőrzése

A zárójelekben feltüntetett számok a darabszámot jelölik.

- Fényképezőgép (1)
- NP-BN újratölthető akkumulátor (1)  
(Ez az újratölthető akkumulátor nem használható olyan Cyber-shot készülékhez, amelyhez az NP-BN1 akkumulátor van mellékelve.)
- Micro USB-kábel (1)
- AC adapter AC-UB10/UB10B/UB10C/UB10D (1)
- Hálózati tápkábel (nem mellékelt tartozék az USA-ban és Kanadában)  
(1)
- Csuklósíj (1)
- Használati útmutató (ez az útmutató) (1)



## VIGYÁZAT

Tűz és áramütés veszélyének csökkentése érdekében ne tegye ki a készüléket eső vagy nedvesség hatásának.

# FONTOS BIZTONSÁGI UTASÍTÁSOK -ŐRIZZE MEG ŐKET VESZÉLY A TŰZVESZÉLY VAGY AZ ELEKTROMOS ÁRAMKÜTÉS VESZÉLYÉNEK ELKERÜLÉSE ÉRDEKÉBEN PONTOSAN KÖVESSE A KÖVETKEZŐ UTASÍTÁSOKAT

HU

## FIGYELEM!

### **I Akkumulátor**

Ha nem megfelelően bánik az akkumulátorral, az felrobbanhat, tüzet, sőt a kikerülő vegyi anyag sérülést is okozhat. Tartsa szem előtt az alábbiakat.

- Ne szedje szét.
- Ne törje össze az akkumulátort, és óvja az ütéstől és az erős fizikai hatásoktól, többek között ne kalapálja, ne ejtse le, ne lépjen rá.
- Ne zárja rövidre az akkumulátor pólusait, és ügyeljen arra is, hogy érintkezőihez ne érjen fémtárgy.
- Óvja a 60 °C fölötti hőmérséklettől: ne tegye ki közvetlen napsugárzásnak, ne hagyja tűző napon parkoló gépkocsiban.
- Ne gyújtsa meg és ne dobja tűzbe.
- Ne használjon se sérült, se olyan lítium ion akkumulátort/elemet, amelyből folyik az elektrolit.
- Ügyeljen arra, hogy az akkumulátort eredeti Sony akkumulátortöltővel, illetve olyan készülékkel töltsen, amely fel tudja tölteni az akkumulátort.
- Kisgyerekektől elzárva tárolja az akkumulátort.
- Tartsa szárazon az akkumulátort.
- Az akkumulátort/elemet csak azonos típusú vagy a Sony által javasolt helyettesítő akkumulátorra/elemre cserélje.
- Az elhasználadott akkumulátort azonnal, a használati útmutatóban ismertetett módodon dobja ki.

## **| AC adapter**

Az AC adapter használatakor használja a legközelebbi fali aljzatot. Ha a készülék használata közben valamilyen üzemzavart tapasztal, akkor azonnal húzza ki az AC adapter csatlakozódugóját a fali aljzattól.

A tápkábelt kifejezetten ezzel a fényképezőgéppel való használatra tervezték, más elektromos készülékekhez nem szabad használni.

## **Az európai vásárlók figyelmébe**



Alulírott, Sony Corporation nyilatkozom, hogy a DSC-WX80/WX200 Digitális fényképezőgép megfelel a vonatkozó alapvető követelményeknek és az 1999/5/EC irányelv egyéb előírásainak. További információkat a következő weboldalon találhat:

<http://www.compliance.sony.de/>

## **| Megjegyzés az EU-s irányelveket követő országokban élő vásárlóink számára**

Ezt a terméket a Sony Corporation (Japán, 108-0075 Tokió, 1-7-1 Konan, Minato-ku), vagy megbízottja gyártotta. Az Európai Unió jogszabályai alapján a termékbiztonsággal kapcsolatban a Sony Deutschland GmbH (Németország, 70327 Stuttgart, Hedelfinger Strasse 61.) a jogosult képviselő. Kérjük, bármely szervizeléssel vagy garanciával kapcsolatos ügyben, a különálló szerviz- vagy garanciadokumentumokban megadott címekhez forduljon.

Ezt a terméket bevizsgálták, és úgy találták, hogy az EMC előírásokban meghatározott korlátokon belül esik, ha 3 méternél rövidebb átjátszókábelrel használják.

## **| Figyelem**

Bizonyos frekvenciájú elektromágneses mezők e készülék kép- és hangminőségét befolyásolhatják.

## **| Megjegyzés**

Ha statikus elektromosság vagy elektromágneses erőtér miatt az adatátvitel megszakad, indítsa újra az alkalmazást, vagy húzza ki, majd csatlakoztassa ismét az adatátviteli (USB stb.) kábelt.

## **I Feleslegessé vált elektromos és elektronikus készülékek hulladékként való eltávolítása (Használható az Európai Unió és egyéb európai országok szelektív hulladékgyűjtési rendszereiben)**



Ez a szimbólum a készüléken vagy a csomagolásán azt jelzi, hogy a terméket ne kezelje háztartási hulladékként. Kérjük, hogy az elektromos és elektronikai hulladék gyűjtésére kijelölt gyűjtőhelyen adja le. A feleslegessé vált termék helyes kezelésével segít megelőzni a környezet és az emberi egészség károsodását, mely bekövetkezhetne, ha nem követi a hulladékkezelés helyes módját.



Az anyagok újrahasznosítása segít a természeti erőforrások megőrzésében. A termék újrahasznosítása érdekében további

információért forduljon a lakhelyén az illetékesekhez, a helyi hulladékgyűjtő szolgáltatóhoz vagy ahhoz az üzlethez, ahol a terméket megvásárolta.

## **I Feleslegessé vált elemek hulladékként való eltávolítása (Használható az Európai Unió és egyéb európai országok szelektív hulladékgyűjtési rendszereiben)**



Ez a szimbólum az elemen vagy annak csomagolásán azt jelzi, hogy a terméket ne kezelje háztartási hulladékként.

Egyes elemeken vagy azok csomagolásán ez a szimbólum együtt szerepelhet a higany (Hg) vagy az ólom (Pb) vegyjelével akkor, ha az elem 0,0005%-nál több higanyt vagy 0,004%-nál több ólmot tartalmaz.

HU

Kérjük, hogy azt a használt elemek gyűjtésére kijelölt gyűjtőhelyen adja le. A feleslegessé vált elemek helyes kezelésével segít megelőzni a környezet és az emberi egészség károsodását, mely bekövetkezhetne, ha nem követi a hulladékkezelés helyes módját. Az anyagok újrahasznosítása segít a természeti erőforrások megőrzésében.

Olyan berendezéseknél alkalmazott elemeket, ahol biztonsági, teljesítményi, illetve adatok megőrzése érdekében elengedhetetlen az energiaellátás folyamatosságának biztosítása, csak az arra felkészült szerviz állomány cserélheti ki.

Beépített elem esetén, hogy biztosítható legyen az elem megfelelő kezelése, a termékének elhasználódásakor juttassa el azt az arra kijelölt elektromos és elektronikus hulladékgyűjtő pontra.



Minden más elem esetén kérjük, hogy tanulmányozza, milyen módon lehet biztonságosan az elemet a készülékből eltávolítani. Az elemet a használt elemek megfelelő begyűjtőhelyén adja le.

A termék újrahasznosítása érdekében további információért forduljon a lakhelyén az illetékesekhez, a helyi hulladékgyűjtő szolgáltatóhoz vagy ahhoz az üzlethez, ahol a terméket megvásárolta.

## Azoknak a vásárlóknak, akik a fényképezőgépet Japánban, turistáknak értékesítő boltban vették (DSC-WX200)

### I Megjegyzés

A fényképezőgép által támogatott szabványok tanúsítási jelzései közül néhány a fényképezőgép képernyőjén is ellenőrizhető.



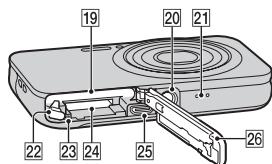
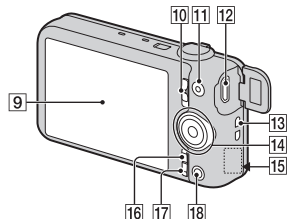
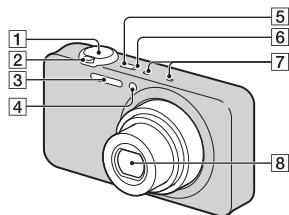

Válassza a MENU →  (Beállítások) →  (Fő beállítások) → [Védjegy] lehetőséget.

Ha a megjelenítés valamilyen probléma, például a fényképezőgéppel kapcsolatos hiba miatt meghiúsul, forduljon Sony forgalmazójához, illetve a helyi hivatalos Sony szervizhez.

## A fényképezőgép részei



- 1 Exponálógomb
- 2 Felvétélkészítéshez:  
W/T (Zoom) kar  
Megtékinítéshez:  (Index)  
kar/Q (Lejátszási zoom) kar
- 3 Vaku
- 4 Önkioldó jelzője/Mosoly  
exponálás-lámpa/AF-  
segédfény
- 5 ON/OFF (Bekapcsoló) gomb
- 6 Töltésjelző lámpa

- 7 Mikrofon
  - 8 Objektív
  - 9 LCD-képernyő
  - 10 Üzemódkapcsoló  
 (Állókép)/  
 (Panorámapasztázás)/  
 (Mozgókép)
  - 11 MOVIE (Mozgókép) gomb
  - 12 Multi-/micro-USB csatlakozó\*
  - 13 Fül a csuklósíj számára
  - 14 Vezérlőtárcsa
  - 15 Wi-Fi vevő (beépített) (csak a  
DSC-WX80/WX200 modell  
esetében)
  - 16 MENU gomb
  - 17 ?/☒ (Beépített sűgő/Törlés) HU  
gomb
  - 18  (Lejátszás) gomb
  - 19 Akkumulátorbehelyező nyílás
  - 20 Állványcsatlakozó
    - Az állványcsavar hossza ne  
haladja meg az 5,5 mm-t.  
Egyébként nem lehet szilárdan  
rögzíteni a fényképezőgépet,  
és az meg is sérülhet.
  - 21 Hangszóró
  - 22 Akkumulátorkioldó kar
  - 23 Memóriaműködés-jelző
  - 24 Memóriakártya-hely
  - 25 HDMI micro aljzat
  - 26 Akkumulátor-/  
memóriakártya-fedél
- \* A Micro USB-kompatibilis  
eszközöket támogatja.

HU

## Az akkumulátoregység behelyezése

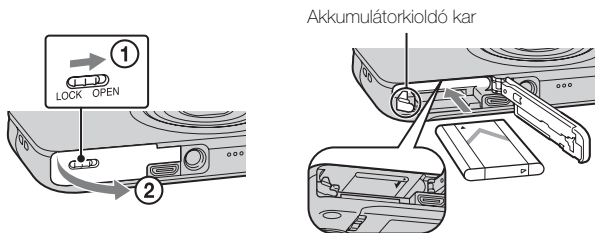

**1** Nyissa fel a fedelet.

**2** Helyezze be az akkumulátoregységet.

- Nyomja le az akkumulátorkioldó kart, és helyezze be az akkumulátoregységet, ahogy az ábrán látható. A behelyezés után ellenőrizze, hogy az akkumulátorkioldó kar a helyére záródott-e.
- Ha a fedelet nem megfelelően behelyezett akkumulátorral próbálja lezárni, a fényképezőgép károsodhat.

## Az akkumulátoregység feltöltése

**Az USA-ban és Kanadában élő vásárlóknak**

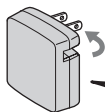

Hálózati tápkábel

**Az USA-n és Kanadán kívüli országok/régiók vásárlóinak**

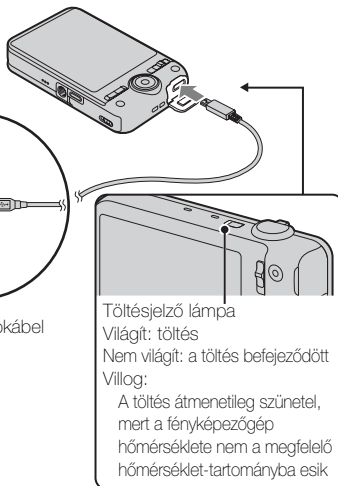

HU

- 1** Csatlakoztassa a fényképezőgépet az AC adapterhez (mellékelve) a micro USB-kábellel (mellékelve).
- 2** Csatlakoztassa az AC adaptert a fali aljzathoz.  
A töltésjelző lámpa narancssárga színnel kezd világítani, és megkezdődik a töltés.
  - Az akkumulátor töltése közben kapcsolja ki a fényképezőgépet.
  - Az akkumulátoregységet részlegesen töltött állapotból is feltöltheti.
  - Ha villog a töltésjelző lámpa, és a töltés még nem fejeződött be, távolítsa el, majd helyezze vissza az akkumulátort.

## Megjegyzések

- Ha a fényképezőgép töltésjelző lámpája villog, amikor az AC adapter a fali aljzatba van csatlakoztatva, az azt jelzi, hogy a töltés ideiglenesen leállt, mert a hőmérséklet a javasolt tartományon kívül esik. Ha a hőmérséklet visszatér a megfelelő tartományba, a töltés folytatódik. Javasoljuk, hogy az akkumulátort 10 °C és 30 °C közötti környezeti hőmérsékleten töltsse.
- Az akkumulátor kivezetéseinek bepiszkolódása esetén előfordulhat, hogy nem tudja megfelelően feltölteni az akkumulátoregységet. Ilyen esetben a szennyeződést óvatosan, puha ruhával vagy vattapamaccsal finoman letörölve tisztítsa meg az akkumulátor kivezetéseinek környékét.
- Csatlakoztassa az AC adapter csatlakozóját (mellékelve) a legközelebbi fali aljzatba. Ha az AC adapter használata közben valamilyen üzemzavart tapasztal, akkor azonnal húzza ki a csatlakozódugót a fali aljzataból, leválasztva ezzel a tápfeszültségről.
- Ha a töltés befejeződött, húzza ki az AC adaptert a fali aljzataból.
- Bizonyosodjon meg arról, hogy kizárólag eredeti Sony márkájú akkumulátort, micro USB-kábelt (mellékelve) és AC adaptert (mellékelve) használ.

## Töltési idő (Teljes feltöltés)

A töltési idő körülbelül 115 perc az AC adapter (mellékelve) használatával.

## Megjegyzések

- A fenti töltési idő egy teljesen lemerült akkumulátor 25 °C hőmérsékleten való töltésére vonatkozik. A töltés a használati feltételek és a körülmények függvényében hosszabb ideig is tarthat.

## Feltöltés számítógéphez csatlakoztatással

Az akkumulátoregységet úgy is feltöltheti, hogy a fényképezőgépet egy számítógéphez csatlakoztatja a micro USB-kábellel.

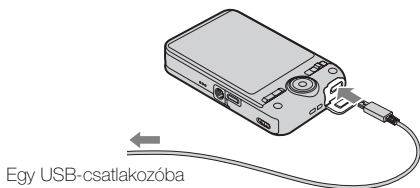



## Megjegyzések

- A számítógépről való feltöltéssel kapcsolatban ügyeljen a következőkre:
  - Ha a fényképezőgép olyan hordozható számítógéphez csatlakozik, amely nincs a tápfeszültséghez csatlakoztatva, akkor feltöltés a hordozható számítógép akkumulátorát meríti. Ne töltsen túl hosszú ideig.
  - Ne kapcsolja be/ki a számítógépet, ne indítsa újra, és ne ébressze fel a számítógépet alvó üzemmódból, ha USB-kapcsolat van a számítógép és a fényképezőgép között. A fényképezőgép üzemzavarát okozhat. Mielőtt a számítógépet be-/kikapcsolná, újraindítaná vagy felébresztené alvó üzemmódból, válassza le a fényképezőgépet a számítógépről.
  - Nincs garancia arra, hogy a feltöltés egyedi kialakítású vagy átépített számítógépről is működik.

## Az akkumulátor üzemideje, a rögzíthető és a lejátszható képek száma

		Akkumulátor üzemideje	Képek száma
Fényképezés (állóképek)	DSC-WX60/ WX80	Kb. 115 perc	Kb. 230 kép
	DSC-WX200	Kb. 110 perc	Kb. 220 kép
Szokásos mozgókép- felvétel	DSC-WX60/ WX80	Kb. 30 perc	—
	DSC-WX200	Kb. 35 perc	—
Folyamatos mozgókép- felvétel	DSC-WX60/ WX80	Kb. 60 perc	—
	DSC-WX200	Kb. 55 perc	—
Megtekintés (állóképek)	DSC-WX60/ WX80	Kb. 180 perc	Kb. 3600 kép
	DSC-WX200	Kb. 150 perc	Kb. 3000 kép

HU

## Megjegyzések

- A képek fent megadott száma teljesen feltöltött akkumulátoregység esetén érvényes. A rögzíthető képek száma a használat körülményeitől függően csökkenhet.
- A rögzíthető képek száma fényképezéskor, az alábbi használati feltételek mellett:
  - Sony „Memory Stick PRO Duo” (Mark2) van a gépben (külön megvásárolható)
  - Az akkumulátort 25 °C-os hőmérsékletű környezetben használják.
  - [Megjelen. felbontás]: [Normál] (csak a DSC-WX200 modell esetében)
- A „Fényképezés (állóképek)” mellett szereplő szám a CIPA szabvány alapján lett kiszámítva, és az alábbi körülmények közötti fényképezésre érvényes:
  - (CIPA: Camera & Imaging Products Association)
  - A DISP (Megjelenítés beállítása) beállítása [BE].
  - Fényképfelvétel minden 30. másodpercben.
  - A zoom felváltva kapcsolódik a W és a T végállapotok között.
  - A vaku minden második felvételnél villan.
  - A fényképezőgép tíz alkalmanként ki-, majd bekapcsol.
- A rögzíthető mozgóképfelvétel hossza a CIPA szabvány alapján lett kiszámítva, és az alábbi körülmények közötti felvételkedzítésre érvényes:
  - Mozgóképfelvétel minősége: AVC HD HQ
  - Szokásos mozgóképfelvétel: ismételt felvételinidítés, -megállítás, zoomolás, ki-/bekapcsolás stb. esetén jellemző akkumulátor-üzemidő.
  - Folyamatos mozgóképfelvétel: a korlát (29 perc) eléréséig megszakítás nélkül rögzített mozgóképfelvétel, majd a felvételnek a MOVIE gomb ismételt megnyomásával való folytatása esetén jellemző akkumulátor-üzemidő. Egyéb funkciók, például a zoomolás nincs használatban.

## Tápfeszültség

A fényképezőgép áramellátása a fali aljzatból az AC adapternek a micro USB-kábel (mellékelve) használatával történő csatlakoztatásával biztosítható.

Ha a fényképezőgépet a micro USB-kábellel csatlakoztatja egy számítógéphez, akkor nyugodtan importálhatja a képeket, nem kell attól tartania, hogy lemerül az akkumulátoregység.

Az AC-UD10 AC adaptert (külön megvásárolható) is használhatja a felvételkedzítéshez szükséges áramellátás biztosítására.

## Megjegyzések

- Ha a fényképezőgépben nincs akkumulátoregység, akkor a készülék áramellátása nem lehetséges.
- Amikor a fényképezőgépet közvetlenül csatlakoztatja egy számítógéphez vagy hálózati aljzathoz a mellékelt AC adapter segítségével, akkor az áramellátás csak a lejátszási módban elérhető. Ha a fényképezőgép fényképezési üzemmódban van, vagy éppen módosítja a fényképezőgép beállításait, akkor a készülék még akkor sem kap áramellátást, ha USB-kapcsolatot hoz létre a micro USB-kábellel.
- Ha akkor csatlakoztatja a fényképezőgépet egy számítógéphez a micro USB-kábellel, amikor a fényképezőgép lejátszás üzemmódban van, a fényképezőgép kijelzője a lejátszás képernyőről az USB-csatlakozás képernyőre vált. A  (Lejátszás) gomb megnyomásával átválthat lejátszás üzemmódra.

## Memóriakártya behelyezése (külön megvásárolható)

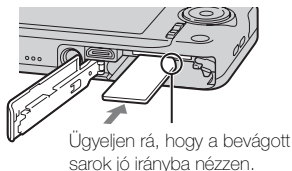
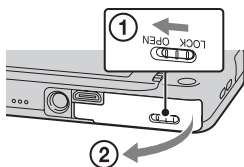

HU

**1** Nyissa fel a fedelet.

**2** Helyezze be a memóriakártyát (külön megvásárolható).

- Tolja be a memóriakártyát a bevágott sarkával olyan irányba, ahogy az ábrán látható, amíg a helyére nem kattann.

**3** Csukja le a fedelet.

## ■ Használható memóriakártyák

	Memóriakártya	Fényképekhez	Mozgóképekhez
<b>A</b>	Memory Stick XC-HG Duo	✓	✓
	Memory Stick PRO Duo	✓	✓ (csak Mark2)
	Memory Stick PRO-HG Duo	✓	✓
	Memory Stick Duo	✓	—
<b>B</b>	Memory Stick Micro (M2)	✓	✓ (csak Mark2)
<b>C</b>	SD memóriakártya	✓	✓ (Class 4 vagy gyorsabb)
	SDHC memóriakártya	✓	✓ (Class 4 vagy gyorsabb)
	SDXC memóriakártya	✓	✓ (Class 4 vagy gyorsabb)
<b>D</b>	microSD memóriakártya	✓	✓ (Class 4 vagy gyorsabb)
	microSDHC memóriakártya	✓	✓ (Class 4 vagy gyorsabb)
	microSDXC memóriakártya	✓	✓ (Class 4 vagy gyorsabb)

- Ebben az útmutatóban a következő közös megnevezést használjuk a táblázatban felsorolt termékekre:

**A:** „Memory Stick Duo”

**B:** „Memory Stick Micro”

**C:** SD kártya

**D:** microSD memóriakártya

### **Megjegyzések**

- Ha „Memory Stick Micro” vagy microSD memóriakártyát használ a fényképezőgépben, azt előbb be kell helyeznie egy megfelelő illesztőkeretbe.

## ■ A memóriakártya/akkumulátoregység eltávolítása

Memóriakártya: Az eltávolításhoz egy mozdulattal nyomja be a memóriakártyát.

Akkumulátor: Tolja el az akkumulátorkioldó kart. Ügyeljen, hogy ne ejtse le az akkumulátoregységet.

## Megjegyzések

- Soha ne vegye ki a memóriakártyát/akkumulátoregységet, ha világít a memóriaműködés-jelző lámpa (7. oldal). Ez a memóriakártyán/belső memóriában tárolt adatok sérülését okozhatja.

## Az óra beállítása

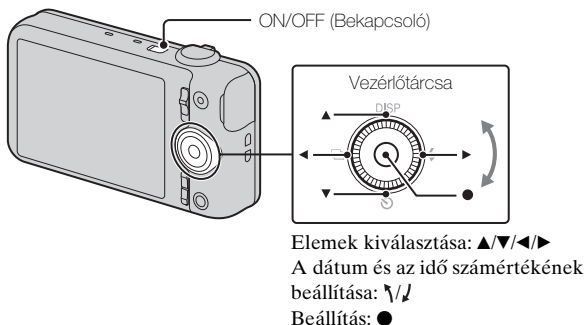

HU

- 1** Nyomja meg az ON/OFF (Bekapcsoló) gombot.  
A fényképezőgép első bekapcsolásakor a dátumot és időt beállító képernyő jelenik meg.
  - Egy kis időbe telhet, míg a gép bekapcsol, és lehetővé teszi a működést.
- 2** Válassza ki a kívánt nyelvet.
- 3** Válassza ki a kívánt földrajzi helyet a képernyőn megjelenő utasításokat követve, majd nyomja meg a ● gombot a vezérlőtárcsán.
- 4** Adja meg a [Dátum és idő form.], a [Nyári idő] és a [Dátum és idő] beállítást, majd válassza: [OK] → [OK].
  - Az éjfél a 12:00 AM, a délután 12:00 PM jelöli.

HU  
15

## 5 Kövesse a képernyőn megjelenő utasításokat.

- Az akkumulátoregység gyorsan lemerül, ha:
  - A [Megjelen. felbontás] beállítása [Magas] (csak a DSC-WX200 modell esetében).

## Fényképek és mozgóképek készítése

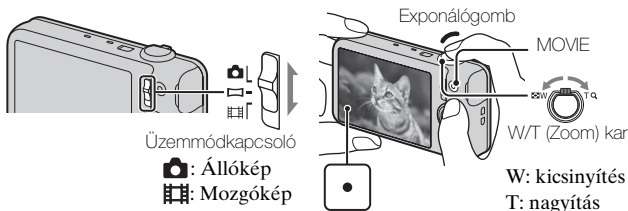

### Fényképezéskor

- 1 Nyomja meg félig az exponálógombot, hogy fókuszáljon.  
Amikor a kép a fókuszban van, sípolás hallható, és a ● jelzés világítani kezd.
- 2 Nyomja le teljesen az exponálógombot, és készítse el a felvételt.

### Mozgókép készítésekor

- 1 A felvétel indításához nyomja le a MOVIE (Mozgókép) gombot.
  - A zoomarány módosításához használja a W/T (zoom) kart.
  - Az exponálógomb megnyomásával állóképeket rögzíthet anélkül, hogy megszakadna a mozgókép felvétele.
- 2 A felvétel leállításához nyomja meg ismét a MOVIE gombot.

## Megjegyzések

- Mozgóképrögzítések előfordulhat, hogy a felvételen az objektív és a kar működésének zaja is hallható, amikor a zoom funkció működik.  
Előfordulhat, hogy a felvétel végén a MOVIE gomb működésének zaja is hallható.
- A témától és a fényképezés módjától függően elképzelhető, hogy a panorámakép felvételkészítési tartománya lecsökken. Emiatt előfordulhat, hogy a rögzített kép 360 foknál kevesebbet fed le, még akkor is, ha a panorámakép készítéséhez a [360°] beállítást adta meg.
- Egyszerre folyamatosan körülbelül 29 percig készíthet felvételt a fényképezőgép alapbeállításával, ha a hőmérséklet körülbelül 25 °C. A mozgóképrögzítés befejeztével újból elkezdheti a felvételt, ha ismét megnyomja a MOVIE gombot. A felvételi környezet hőmérsékletétől függően előfordulhat, hogy a fényképezőgép védelme érdekében a felvétel automatikusan leáll.

## Képek megtekintése

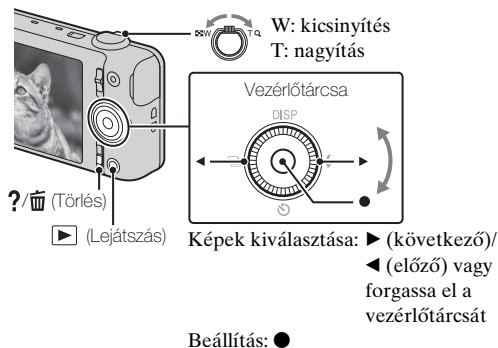

HU

### 1 Nyomja meg a ▶ (Lejátszás) gombot.

- Ha a fényképezőgép memóriakártyáján található képek más fényképezőgéppel készültek, a lejátszásukkor az adatfájlt regisztráló képernyő jelenik meg.

## ■ A következő/előző kép kiválasztása

Válasszon ki egy képet a ► (következő)/◀ (előző) gomb megnyomásával a vezérlőtárcsán vagy a vezérlőtárcsa elforgatásával. A mozgóképek megtekintéséhez nyomja meg a ● gombot a vezérlőtárcsa közepén.

## ■ Kép törlése

- ① Nyomja meg a ?/🗑️ (Törlés) gombot.
- ② Válassza ki az [Ezt a képet] lehetőséget a ▲ gombbal a vezérlőtárcsán, majd nyomja meg a ● gombot.

## ■ Visszatérés fényképezéshez

Az exponálógombot félig nyomja le.

## Beépített sűgó

A fényképezőgép beépített használati útmutatóval rendelkezik. Ez lehetővé teszi, hogy az igényei alapján keresse meg a fényképezőgép funkcióit.

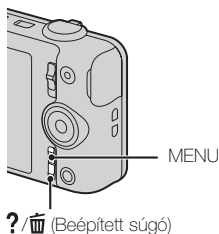

**1** Nyomja meg a MENU gombot.

**2** Válassza ki a kívánt MENU elemet, majd nyomja meg a ?/🗑️ (Beépített sűgó) gombot.

Megjelenik a kiválasztott elemre vonatkozó használati útmutató.

- Ha olyankor nyomja meg a ?/🗑️ (Beépített sűgó) gombot, amikor a MENU képernyő nem látható, akkor kulcsszavak vagy ikonok segítségével kereshet a sűgóban.



## Egyéb funkciók bemutatása

A fényképezés vagy lejátszás közben használható egyéb funkciók a fényképezőgép vezérlőtárcsájával vagy MENU gombjával vezérelhetők. A fényképezőgépben található egy Funkció tár, amely segít a kívánt funkció kiválasztásában. A tár megtekintése közben különféle funkciókat használhat.

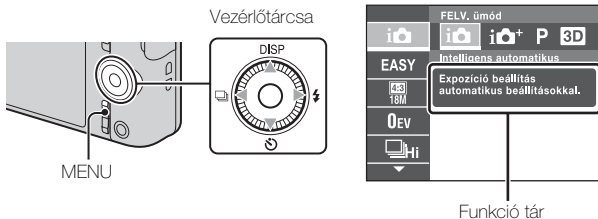

### ■ Vezérlőtárcsa

**DISP** (Megjelenítés beállítása): Lehetővé teszi a képernyő megjelenítési beállításainak módosítását.

(Önkioldó): Lehetővé teszi az önkioldó használatát.

(Folyamat. Felvétel Beállítások): Lehetővé teszi a sorozatkép üzemmód használatát.

(Vaku): Lehetővé teszi a vaku üzemmód kiválasztását állóképekhez.

**Középső gomb** (Követőfókusz): A fényképezőgép követi a fotóalanyt, és automatikusan beállítja hozzá a fókuszot, akkor is, ha a fotóalany elmozdul.

### ■ Menüelemek

#### Fényképezés

FELV. üzöd	Kiválaszthatja az állóképfelvétel üzemmódot.
Mozgóképfelv. szín.	Kiválaszthatja a mozgóképfelvétel üzemmódot.
Panorámaképfelv. színhely	Kiválaszthatja a rögzítési módot panorámaképek készítésekor.
Kép effektus	Különleges mintázatú fényképeket készíthet a kívánt hatással.

Jelenet választás	Kiválaszthatja a különféle helyszíni körülményeknek megfelelő, előre meghatározott beállításokat.
Egyszerű üzemmód	Állóképek készítése a legkevesebb funkció használatával.
HDR kép hatás	Beállíthatja a hatás erősségét, ha a beállított Kép effektus [HDR kép].
Kiemelt terület	Beállíthatja a fókuszálási területet, ha a beállított Kép effektus [Miniatűr].
Színárnyalat	Beállíthatja a színárnyalatot, ha a beállított Kép effektus [Játék kamera].
Kiválasztott szín	Kiválaszthatja a kivonandó színt, ha a beállított Kép effektus [Részleges szín].
Illusztráció hatás	Beállíthatja a hatás erősségét, ha a beállított Kép effektus [Illusztráció].
Defókuszálás effektus	Beállítja a Háttér-defókuszálás effektus fokozatát Háttér-defókuszálás üzemmódban történő fényképezéshez.
Sima bőr effektus	Beállíthatja a Sima bőr effektus használatát és a hatás erősségét.
Állókép méret(Dual Rec)	Beállíthatja a mozgóképfelvétel közben történő fényképezéskor érvényes képméretet.
Irányítás o.telefonnal* <sup>1</sup>	Állóképeket és mozgóképeket rögzíthet a fényképezőgép távoli, okostelefonról történő vezérlésével.
Küldés számítógépre* <sup>1*3</sup>	Képek biztonsági mentése egy hálózatra csatlakozó számítógépre.
Állókép méret/ Panorámakép mérete/Videó méret/Videó minőség	Kiválaszthatja a képméretet és a minőséget fényképek, panorámaképek és mozgóképfájlok készítéséhez.
Expozíció kompenzáció	Az expozíció kézi módosítása.
ISO	A fényérzékenység beállítása.
Fehéregyensúly	A kép színtónusainak beállítása.

Víz alatti fehéregyensúly* <sup>2</sup>	Beállíthatja a színtónusokat, amikor víz alatt készíti felvételt.
Fókusz	Kiválaszthatja a fókuszálási módot.
Fénymérési mód	Kiválaszthatja a fénymérési üzemmódot, amely meghatározza, hogy a fényképezőgép a tárgy mely részére mérjen az expozíció beállításakor.
Foly. Felv. felvételi időköz	Kiválaszthatja, hogy sorozatképek készítésekor másodpercenként mennyi kép készüljön.
Jelenet felismerés	Beállíthatja, hogy a készülék automatikusan érzékelje a fényképezés feltételeit.
Mosoly exponálás	Beállítása esetén a zár automatikusan kiold, ha a fényképezőgép mosolyt érzékel.
Mosolyérzékenység	Beállíthatja a Mosolyexponálás érzékenységét mosoly érzékeléséhez.
Arcfelismerés	Beállíthatja, hogy a készülék érzékelje az alanyok arcát, és különféle beállításokat automatikusan megadhat.
Pislogás gátló	Beállíthatja, hogy a fényképezőgép automatikusan két képet készítsen, és kiválassza azt a képet, amelyen a szemek nincsenek csukva.
Videó SteadyShot	Beállíthatja a SteadyShot erősségét mozgókép üzemmódban. Ha módosítja a [Videó SteadyShot] beállítását, megváltozik a látószög.
Beépített sűgő	A fényképezőgép funkcióinak megkeresése az igényei alapján.

\*<sup>1</sup> Csak a DSC-WX80/WX200 modell esetében

\*<sup>2</sup> Csak a DSC-WX200 modell esetében

\*<sup>3</sup> Csak akkor jelenik meg, ha van memóriakártya a fényképezőgépben.



## Megtekintés





Egyszerű üzemmód	A használat megkönnyítése érdekében növelheti a képernyőn megjelenő betűk méretét.
Okostelefonra küld*1	Képek feltöltése és áttöltése okostelefonra.
Megtekintés TV-n*1	Képek megtekintése hálózati kapcsolattal rendelkező tv-n.
Küldés számítógépre*1*2	Képek biztonsági mentése egy hálózatra csatlakozó számítógépre.
Szépítő hatás	Retusálhat egy arcot egy állóképen.
Retusál	Retusálhat egy képet különféle effektusokkal.
Kép effektus	Különféle mintázatokat adhat a képekhez.
Diabemutató	Kiválaszthatja a folyamatos lejátszás módját.
Töröl	Törölhet egy fényképet.
3D megjelenítés	Válassza ezt a lehetőséget, ha 3D üzemmódban készült képeket szeretne 3D tv-n lejátszani.
Megtekintő üzemmód	Kiválaszthatja a képek megjelenítési formátumát.
Foly. Felvétel Csoport Kijelzés	Kiválaszthatja, hogy lejátszáskor csoportként vagy egyenként kívánja-e megjeleníteni a sorozatképek képeit.
Véd	Zárhatja a képeket.
Nyomatás (DPOF)	Nyomatási rendelés jelet adhat egy állóképhez.
Forgatás	Balra forgathat egy állóképet.
Beépített súgó	A fényképezőgép funkcióinak megkeresése az igényei alapján.

\*1 Csak a DSC-WX80/WX200 modell esetében

\*2 Csak akkor jelenik meg, ha van memóriakártya a fényképezőgépben.

## Elemek beállítása

Ha megnyomja a MENU gombot felvételkedészítés vagy lejátszás alatt, a  (Beállítások) elemet lehet legutoljára kiválasztani. Az alapértelmezett beállításokat a  (Beállítások) képernyőn változtathatja meg.

 Felvétel beállítások	Mozgóképfórmát./AF segédfény/Rácsvonal/Tiszta kép zoom/Digitális zoom/Szélzaj csökkentése/Vörösszem cs./Pislogás riasztás/Dátumot ír/Megjelen. felbontás (csak a DSC-WX200 modell esetében)
 Fó beállítások	Hangjelzés/Panel fényerősség/Language Setting/A kijelző színe/Bemutató/Inicializál/Funkció tár/HDMI-VEZÉRLÉS/USB Csatl. Beállítása/USB töltés/LUN beállítás/Zene letölt./Zenét ürít/Repülési mód* <sup>1</sup> /Eye-Fi* <sup>2</sup> /Energiatakarékos/Verzió/Védjegy* <sup>4</sup>
 Hálózat beállítás* <sup>1</sup>	WPS nyom/Csatlakoz. pont beáll./Eszköz nevét szerk./SSID/Jelsz. vissza/MAC cím megjelenít.
 Memóriakártya eszköz* <sup>3</sup>	Formáz/FELV. mappa lh./FELV. mappa cs./FELV. mappa törlés/Másolás/Fájlsorszám
 Óra beállítások	Zóna beállítás/Dátum és idő beáll.

\*<sup>1</sup> Csak a DSC-WX80/WX200 modell esetében

\*<sup>2</sup> Csak akkor jelenik meg, ha Eye-Fi memóriakártya van a fényképezőgépben.

\*<sup>3</sup> Ha nincs behelyezve memóriakártya, a  (Belső memória eszköz) jelenik meg, és csak a [Formáz] lehetőség választható ki.

\*<sup>4</sup> Csak a tengerentúli DSC-WX200 modellek esetében.

HU

## A „PlayMemories Home” jellemzői

A „PlayMemories Home” szoftver lehetővé teszi, hogy állóképeket és mozgóképeket importáljon a számítógépre, és használja azokat.

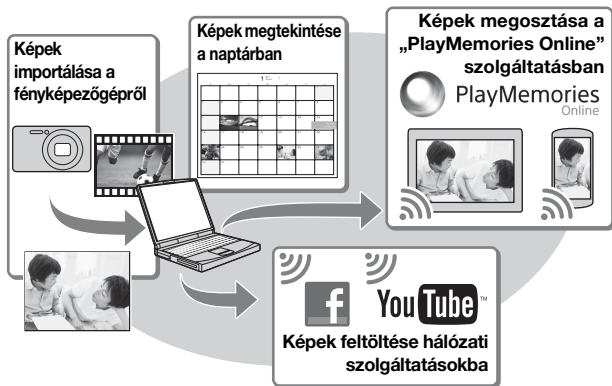

### ⚡ Letöltés „PlayMemories Home” (csak Windows rendszer esetében)

A „PlayMemories Home” alkalmazás a következő URL-címről tölthető le:

[www.sony.net/pm](http://www.sony.net/pm)

### Megjegyzések

- A „PlayMemories Home” telepítéséhez internetkapcsolat szükséges.
- A „PlayMemories Online” és egyéb hálózati szolgáltatások használatához internetkapcsolat szükséges. Előfordulhat, hogy a „PlayMemories Online” vagy egyéb hálózati szolgáltatások bizonyos országokban vagy régiókban nem érhetők el.
- A „PlayMemories Home” nem használható Mac számítógépeken. Használja a Mac számítógépre telepített alkalmazásokat. További információkat a következő weboldalon találhat:  
<http://www.sony.co.jp/imsoft/Mac/>

## A „PlayMemories Home” telepítése számítógépen

1 A számítógépen található internetböngésző használatával nyissa meg a következő URL-címet, majd kattintson az [Install] → [Run] lehetőségre.

[www.sony.net/pm](http://www.sony.net/pm)

2 A telepítés végrehajtásához kövesse a képernyőn megjelenő utasításokat.

- Amikor megjelenik a fényképezőgép számítógéphez való csatlakoztatását kérő üzenet, csatlakoztassa a fényképezőgépet és a számítógépet az erre szolgáló USB-kábellel (mellékelve).

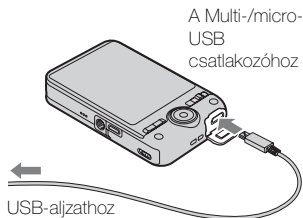

HU

## A „PlayMemories Home Help Guide” megtekintése

A „PlayMemories Home” használatáról további információt a „PlayMemories Home Help Guide” biztosít.

1 Kattintson duplán az asztalon található [PlayMemories Home Help Guide] ikonra.

- A „PlayMemories Home Help Guide” elérése a start menüből: Kattintson a [Start] → [All Programs] → [PlayMemories Home] → [PlayMemories Home Help Guide] lehetőségre.
- Windows 8 rendszer esetén válassza a [PlayMemories Home Help Guide] ikont a kezdőképernyőn.
- A „PlayMemories Home” szolgáltatással kapcsolatos további információkért tekintse meg a „Cyber-shot felhasználói útmutatót” (2. oldal), vagy látogasson el a PlayMemories Home támogatási oldalára (csak angol nyelven):  
<http://www.sony.co.jp/pmh-se/>

## Rögzíthető képek száma és rögzíthető mozgóképek hossza

A készített képek száma és a felvételi idő változhat a fényképezés körülményeitől és a memóriakártyától függően.

### Fényképek

(Egység: kép)

Méret \ Tárcapacitás	Belső memória	Memóriakártya
	Kb. 48 MB	2 GB
18M (DSC-WX200)	7	295
16M (DSC-WX60/ WX80)	8	320
VGA	155	6400
16:9(13M) (DSC-WX200)	8	325
16:9(12M) (DSC-WX60/WX80)	8	330
16:9(2M)	29	1150

### Mozgóképek

Az alábbi táblázatban a maximális felvételi idők megközelítő értékei láthatók. Ezek az összes mozgóképfájl teljes idejére vonatkoznak. Folyamatos felvétel kb. 29 percig lehetséges (a termékleírásban meghatározott korlát). Az MP4 (12M) formátumú mozgóképfelvétel folyamatosan rögzíthető maximális hossza körülbelül 15 perc (a 2 GB-os fájlméret-korlátozás által meghatározott korlát).

(h (óra), m (perc))

Méret \ Tárcapacitás	Belső memória	Memóriakártya
	Kb. 48 MB	2 GB
AVC HD 24M (FX)	—	10 m (10 m)
AVC HD 9M (HQ)	—	25 m (15 m)
MP4 12M	—	15 m
MP4 3M	—	1 h 10 m



A ( ) zárójelben a minimális felvételi időt tüntettük fel.

- A videofelvételek felvételi ideje változó, mert a fényképezőgép VBR (Variable Bit Rate; változó bitsebességű) formátumot használ, ami a képminőséget automatikusan a felvett jelenethez igazítja. Gyorsan mozgó tárgy felvételekor a kép élesebb, de az elérhető felvételi idő rövidebb, mert a felvételhez több memóriára van szükség.

Az elérhető felvételi idő változhat a felvételkészítés körülményeitől, a tárgytól vagy a kép minőségi/méretbeállításaitól függően is.

## A fényképezőgép használatával kapcsolatos megjegyzések

### A fényképezőgép funkciói

- Ez a kézikönyv az 1080 60i-kompatibilis és az 1080 50i-kompatibilis eszközök funkcióit írja le.

Annak meghatározásához, hogy a fényképezőgép az 1080 60i rendszerrel kompatibilis vagy az 1080 50i rendszerrel kompatibilis eszköz-e, ellenőrizze a következő jeleket a fényképezőgép alján.

1080 60i-kompatibilis eszköz: 60i

1080 50i-kompatibilis eszköz: 50i

- Ne nézze túl hosszú ideig a fényképezőgéppel készített 3D képeket 3D-kompatibilis monitorokon.
- Amikor a fényképezőgéppel készített 3D képeket néz 3D technológiával kompatibilis monitorokon, kényelmetlen érzést (például a szem túlerőltetését, fáradását vagy émelygést) tapasztalhat. A tünetek megelőzése érdekében ajánlatos időnként szünetet tartani. A szünetek időtartamát és gyakoriságát mindenki saját maga határozza meg, mert ez egyéneként változó. Ha nem érzi jól magát, hagyja abba a 3D képek megtekintését, amíg jobban nem érzi magát, és ha kell, forduljon orvoshoz. Ellenőrizze továbbá a készülékhez mellékelt használati útmutatót, illetve a fényképezőgéppel vagy annak csatlakoztatásához használt szoftver használati útmutatóját. Vegye figyelembe, hogy a gyermekek látása még fejlődésben van (különösen a 6 évnél fiatalabb gyermekek esetében). Kérje ki gyermekorvos vagy szemész véleményét, mielőtt gyermeke 3D képeket nézne, és győződjön meg arról, hogy betartja a fenti óvintézkedéseket az ilyen képek megtekintésekor.

### Használat és gondozás

Bánjon óvatosan a készülékkel: ne szerelje szét, ne alakítsa át, és ne tegye ki túlzott fizikai igénybevételnek (például ütögetés, leejtés, rálépés). Különösen ügyeljen az objektív kezelésekor.

## **A felvétellel/lejátszással kapcsolatos megjegyzések**

- A felvétel megkezdése előtt próbafelvétellel ellenőrizze a fényképezőgép hibátlan működését.
- A fényképezőgép nem porálló, nem cseppálló és nem vízálló.
- Óvja a fényképezőgépet a víztől. A fényképezőgép belsejébe jutó víz hibás működést okozhat. Előfordulhat, hogy a fényképezőgép nem javítható meg.
- Ne fordítsa a fényképezőgépet a nap vagy más fényes fényforrás felé. Ez a fényképezőgép hibás működését okozhatja.
- Ha pára csapódik le rá, a fényképezőgép használata előtt távolítsa el azt.
- Ne rázza vagy ütögesse a fényképezőgépet. Ez meghibásodást okozhat, és előfordulhat, hogy nem tud képeket rögzíteni. Ezenkívül az adathordozó használhatatlanná válhat, vagy a képadatok sérülhetnek.

## **Ne használja/tárolja a fényképezőgépet az alábbi helyeken**

- Rendkívül meleg, hideg vagy párás helyen  
Ilyen helyen, például napon parkoló autóban a fényképezőgép burkolata deformálódhat, és ez hibás működést okozhat.
- Közvetlen napsütésben vagy fűtőberendezés közelében  
A fényképezőgép burkolata elszíneződhet vagy deformálódhat, és ez hibás működést okozhat.
- Erős rázkódásnak kitett helyen
- Erős rádióhullámokat gerjesztő, sugárzást kibocsátó vagy erősen mágneses helyek közelében. Ellenkező esetben a fényképezőgép nem rögzíti és nem játssza le hibátlanul a fényképeket.
- Homokos vagy poros helyen  
Ügyeljen arra, nehomok vagy por kerüljön a fényképezőgépbe. Ez a fényképezőgép hibás működését okozhatja, ami néhány esetben nem javítható.

## **A hordozásról**

Ne üljön le székre vagy más helyre a nadrágjának vagy szoknyájának hátsó zsebében lévő fényképezőgéppel, mivel ez a fényképezőgép hibás működését vagy károsodását okozhatja.

## **Carl Zeiss objektív (DSC-WX60/WX80)**

A fényképezőgép Carl Zeiss objektívvel rendelkezik, mely éles képek kiváló kontrasztú visszaadására alkalmas. A fényképezőgép objektívje a németországi Carl Zeiss minőségi szabványok szerint, a Carl Zeiss által hitelesített minőségbiztosítási rendszer felügyeletével készült.

## **Megjegyzések a képernyővel és az objektívvel kapcsolatban**

A képernyő rendkívül nagy pontosságú gyártástechnológiával készült, így a képpontok legalább 99,99%-a ténylegesen működőképes. Ennek ellenére néhány apró fekete és/vagy fényes (fehér, piros, kék vagy zöld színű) pont jelenhet meg a képernyőn. Ezek a pontok a gyártási folyamat velejárói, és nem befolyásolják a felvétel minőségét.

## **A fényképezőgép hőmérséklete**

A folyamatos használat következtében a fényképezőgép és az akkumulátor felmelegedhet. Ez azonban nem jelent hibás működést.

## **A túlmelegedés elleni védelemről**

A fényképezőgép és az akkumulátor hőmérsékletétől függően előfordulhat, hogy nem tud mozgóképeket készíteni, vagy a fényképezőgép a saját védelme érdekében automatikusan kikapcsol.

A kikapcsolódás vagy a mozgóképfelvétel leállása előtt figyelmeztető üzenet jelenik meg a képernyőn. Ilyenkor hagyja a fényképezőgépet kikapcsolva, és várjon, amíg a fényképezőgép és az akkumulátor hőmérséklete lecsökken. Ha anélkül kapcsolja be a fényképezőgépet, hogy az akkumulátor és maga a készülék kellőképpen lehűlt volna, akkor előfordulhat, hogy a fényképezőgép automatikusan újra kikapcsol, vagy nem tud mozgóképeket készíteni.

## **Az akkumulátor feltöltéséről**

Ha egy régóta nem használt akkumulátort tölt fel, előfordulhat, hogy nem tudja a megfelelő kapacitásra feltölteni.

Ez az akkumulátor tulajdonságai miatt fordulhat elő, és nem jelent meghibásodást. Töltse fel újra az akkumulátort.

## **Szerzői jogokra vonatkozó figyelmeztetés**

A televíziós műsorok, filmek, videoszalagok és egyéb anyagok a szerzői jog által védettek lehetnek. Ilyen anyagok engedély nélküli felvétele a vonatkozó jogszabályokba ütközhet.

## **A felvételek sérüléséért, illetve a felvételi hibákért nem vállalunk felelősséget**

A Sony nem vállalja a felvétel tartalmának ellentételezését, ha a felvétel vagy a lejátszás elmaradása a készülék vagy az adathordozó stb. hibájából következik be.

## **A fényképezőgép felületének tisztítása**

A fényképezőgép burkolatát puha, vízzel enyhén benedvesített ruhadarabbal tisztítsa, majd törölje meg egy száraz ruhadarabbal. Hogy megelőzze a külső felület vagy burkolat károsodását:

– Ne tegye ki a fényképezőgépet vegyszerek, például hígító, benzin, alkohol, eldobható törülköző, rovarriasztó, napolaj vagy rovarölő szer hatásának.

## **Az LCD-monitor karbantartása**

- A képernyőre kerülő kézkrém vagy egyéb hidratálókrém feloldhatja a képernyő bevonatát. Ha ilyen anyag kerül a képernyőre, azonnal törölje le.
- A papírtörölővel vagy egyéb anyagokkal végzett erőteljes törölés megsértheti a bevonatot.
- Ha ujjlenyomat vagy szennyeződés kerül az LCD-monitorra, javasoljuk, hogy óvatosan távolítsa el a szennyeződést, majd egy puha ruhadarabbal törölje tisztára a képernyőt.

## **Megjegyzések a vezeték nélküli LAN-hálózattal kapcsolatban**

Semmilyen felelősséget nem vállalunk a fényképezőgéphez való jogosulatlan hozzáférésből, a fényképezőgép jogosulatlan használatából, a célhelyek fényképezőgépen való betöltéséből, illetve az elvesztésből vagy a lopásból eredő károkért.

## **Megjegyzés a fényképezőgép kidobásával/átadásával kapcsolatban**

A személyes adatok megóvása érdekében a fényképezőgép kidobása vagy átadása előtt végezze el a következőket.

- Formázza a belső memóriát (23. oldal), az objektívet letakarva rögzítsen annyi képet, amennyit a belső memória kapacitása megenged, ezután ismételten formázza a belső memóriát.

Ez az eljárás megnehezíti az eredeti adatok helyreállítását.

- Állítsa vissza a fényképezőgép minden beállítását a következő elvégzésével: [Inicializál] → [Minden beáll.] (23. oldal) (csak a DSC-WX80/WX200 modell esetén).

## Műszaki adatok

### Fényképezőgép

#### [Rendszer] (DSC-WX200)

Képkalkotó eszköz: 7,76 mm  
(1/2,3 típusú) Exmor R CMOS  
érzékelő

A fényképezőgép képpontjainak  
teljes száma:

Kb. 18,9 megapixel

A fényképezőgép hatásos  
képpontjainak száma:

Kb. 18,2 megapixel

Objektív: Sony G 10× zoom objektív  
f = 4,45 mm – 44,5 mm (25 mm –  
250 mm (35 mm film-  
egyenérték))

F3,3 (W) – F5,9 (T)

Mozgóképfelvétel esetén (16:9):  
27,5 mm – 275 mm\*

Mozgóképfelvétel esetén (4:3):  
33,5 mm – 335 mm\*

\* Ha a [Videó SteadyShot]  
beállítása [Normál]

SteadyShot: optikai

Expozíció vezérlés: automatikus  
expozíció, jelenetválasztás

Fehéregyensúly: Automatikus,  
Nappali fény, Felhős, Fénycső  
1, 2, 3, Izzólámpa, Vaku, Egy  
gombnyomás

Víz alatti fehéregyensúly: Víz alatti  
Fájlformátum:

Állóképek: JPEG (DCF, Exif,  
MPF Baseline) kompatibilis,  
DPOF-kompatibilis

3D állóképek: MPO (MPF  
Extended (diszparitásos kép))  
kompatibilis

Mozgóképek (AVCHD  
formátum): Az AVCHD Ver.  
2.0 formátumával kompatibilis  
Videó: MPEG-4 AVC/H.264

Hang: Dolby Digital  
kétsatornás, Dolby Digital  
Stereo Creator szolgáltatással

• Készült a Dolby Laboratories  
licence alapján.

Mozgóképek (MP4 formátum):

Videó: MPEG-4 AVC/H.264

Hang: MPEG-4 AAC-LC 2ch

Felvételi adathordozó: belső

memória (Kb. 48 MB),

„Memory Stick Duo”, „Memory  
Stick Micro”, SD kártyák,  
microSD memóriakártyák

Vaku: Vakutartomány (ISO-  
érzékenység (Ajánlott  
expozíciós index) beállítása  
Auto):

Kb. 0,2 m – 3,7 m (W)

Kb. 1,5 m – 2,2 m (T)

HU

#### [Rendszer] (DSC-WX60/WX80)

Képkalkotó eszköz: 7,77 mm  
(1/2,3 típusú) Exmor R CMOS  
érzékelő

A fényképezőgép képpontjainak  
teljes száma:

Kb. 16,8 megapixel

A fényképezőgép hatásos  
képpontjainak száma:

Kb. 16,2 megapixel

Objektív: Carl Zeiss Vario-Tessar  
8× zoom objektív

f = 4,5 mm – 36,0 mm (25 mm –  
200 mm (35 mm film-  
egyenérték))

F3,3 (W) – F6,3 (T)

Mozgóképfelvétel esetén (16:9):  
28 mm – 224 mm\*

Mozgóképfelvétel esetén (4:3):  
34 mm – 272 mm\*

\* Ha a [Videó SteadyShot]  
beállítása [Normál]

HU  
31

SteadyShot: Optikai

Expozíció vezérlés: automatikus  
expozíció, jelenetválasztás

Felhéregyensúly: Automatikus,  
Nappali fény, Felhős, Fénycső 1,  
2, 3, Izzólámpa, Vaku, Egy  
gombnyomás

Fájlformátum:

Állóképek: JPEG (DCF, Exif,  
MPF Baseline) kompatibilis,  
DPOF-kompatibilis

3D állóképek: MPO (MPF  
Extended (diszparitásos kép))  
kompatibilis

Mozgóképek (AVCHD  
formátum): Az AVCHD Ver.  
2.0 formátumával kompatibilis

Videó: MPEG-4 AVC/H.264

Hang: Dolby Digital  
kétszatórnás, Dolby Digital  
Stereo Creator szolgáltatással  
• Készült a Dolby Laboratories  
licence alapján.

Mozgóképek (MP4 formátum):

Videó: MPEG-4 AVC/H.264

Hang: MPEG-4 AAC-LC 2ch

Felvételi adathordozó: belső  
memória (Kb. 48 MB),  
„Memory Stick Duo”, „Memory  
Stick Micro”, SD kártyák,  
microSD memóriakártyák

Vaku: Vakutartomány (ISO-  
érzékenység (Ajánlott  
expozíciós index) beállítása  
Auto):

Kb. 0,2 m – 4,2 m (W)

Kb. 1,5 m – 2,2 m (T)

---

## [Bemeneti és kimeneti csatlakozók]

HDMI-csatlakozó: HDMI micro  
aljzat

Multi-/micro-USB csatlakozó\*:  
USB-kommunikáció

USB-kommunikáció: Hi-Speed  
USB (USB 2.0)

\* A Micro USB-kompatibilis  
eszközöket támogatja.

---

## [Képernyő] (DSC-WX200)

LCD-képernyő:

6,7 cm (2,7 típus) TFT-meghajtó

Képpontok teljes száma:

460 800 pont

---

## [Képernyő] (DSC-WX60/WX80)

LCD-képernyő:

6,7 cm (2,7 típus) TFT-meghajtó

Képpontok teljes száma:

230 400 pont

---

## [Tápellátás, általános]

Áramforrás: újratölthető

akkumulátor NP-BN, 3,6 V

AC adapter AC-UB10/UB10B/  
UB10C/UB10D, 5 V

Teljesítményfelvétel (fényképezés  
közben):

DSC-WX200: Kb. 1,2 W

DSC-WX60/WX80: Kb. 1,0 W

Üzemi hőmérséklet: 0 °C – 40 °C

Tárolási hőmérséklet: -20 °C –  
+60 °C

Méreték (CIPA-kompatibilis):

DSC-WX200:

92,3 mm × 52,4 mm × 21,6 mm  
(Szé/Ma/Mé)

DSC-WX60/WX80:

92,3 mm × 52,5 mm × 22,5 mm  
(Szé/Ma/Mé)

Tömeg (CIPA-kompatibilis)

(NP-BN akkumulátorral,

„Memory Stick Duo”

adathordozóval együtt):

DSC-WX200:

Kb. 121 g

DSC-WX60/WX80:

Kb. 124 g

Mikrofon: sztereó

Hangszóró: monó

Exif Print: Kompatibilis

PRINT Image Matching III:

Kompatibilis

---

### [Vezeték nélküli LAN] (DSC-WX80/WX200)

Támogatott szabvány:

IEEE 802.11 b/g/n

Frekvencia: 2,4 GHz

Támogatott biztonsági protokollok:

WEP/WPA-PSK/WPA2-PSK

Konfigurációs módszer: WPS (Wi-Fi

Protected Setup) szabvány / kézi

Elérési módszer: Infrastruktúra

üzemmód

### AC adapter AC-UB10/UB10B/ UB10C/UB10D

Tápfeszültség: AC 100 V – 240 V,

50 Hz/60 Hz, 70 mA

Kimeneti feszültség: 5 V egyenáram,

0,5 A

Üzemi hőmérséklet: 0 °C – 40 °C

Tárolási hőmérséklet: –20 °C –

+60 °C

Méretetek:

Kb. 50 mm × 22 mm × 54 mm

(Szé/Ma/Mé)

Tömeg:

Az USA és Kanada esetében:

Kb. 48 g

Az USA-n és Kanadán kívüli országok/régiók esetében:

Kb. 43 g

### Újratölthető akkumulátor NP-BN

Akkumulátor fajtája: lítiumion-  
akkumulátor

Maximális feszültség: 4,2 V

egyenáram

Névleges feszültség: 3,6 V

egyenáram

Maximális töltőfeszültség: 4,2 V

egyenáram

Maximális töltőáram: 0,9 A

Teljesítmény:

jellemző: 2,3 Wh (630 mAh)

minimum: 2,2 Wh (600 mAh)

A formavilág és a műszaki adatok előzetes bejelentés nélkül változhatnak.

## Védjegyek

- A következők a Sony Corporation védjegyei.  
**Cyber-shot**, „Cyber-shot”, „Memory Stick XC-HG Duo”, „Memory Stick PRO Duo”, „Memory Stick PRO-HG Duo”, „Memory Stick Duo”, „Memory Stick Micro”
- Az „AVCHD” és az „AVCHD” embléma a Panasonic Corporation és a Sony Corporation védjegye.
- A HDMI és a HDMI High-Definition Multimedia Interface megnevezés, valamint a HDMI embléma a HDMI Licensing LLC védjegye vagy bejegyzett védjegye az Egyesült Államokban és más országokban.
- A Windows a Microsoft Corporation bejegyzett védjegye az Egyesült Államokban és/vagy más országokban.
- A Mac és az App Store az Apple Inc. bejegyzett védjegye.
- Az iOS a Cisco Systems, Inc. és/vagy leányvállalatainak bejegyzett védjegye vagy védjegye az Egyesült Államokban és egyes más országokban.
- Az Android és a Google Play a Google Inc. védjegye.
- A Wi-Fi, a Wi-Fi embléma és a Wi-Fi PROTECTED SET-UP a Wi-Fi Alliance bejegyzett védjegye.
- A DLNA és a DLNA CERTIFIED a Digital Living Network Alliance védjegye.
- Az SDXC embléma az SD-3C, LLC védjegye.
- A „PS” és a „PlayStation” a Sony Computer Entertainment Inc. bejegyzett védjegye.

- A Facebook és az „F” embléma a Facebook, Inc. védjegye vagy bejegyzett védjegye.
- A YouTube és a YouTube embléma a Google Inc. védjegye vagy bejegyzett védjegye.
- Az útmutatóban előforduló egyéb rendszer- és terméknevek azok fejlesztőinek vagy gyártóinak védjegyei vagy bejegyzett védjegyei. Viszont a <sup>TM</sup> vagy az ® szimbólumok nem minden esetben jelennek meg az útmutatóban.



- PlayStation 3 konzollal más szolgáltatásokat is igénybe vehet, ha letölti a PlayStation 3-alkalmazást a PlayStation Store áruházból (ha elérhető).
- A PlayStation 3-alkalmazáshoz PlayStation Network-fiókra és az alkalmazás letöltésére van szükség. Hozzáférhető mindenhol, ahol a PlayStation Store elérhető.

Az e termékkel kapcsolatos további információk és a gyakran feltett kérdésekre adott válaszok a Vevőszolgálat honlapján olvashatók.

<http://www.sony.net/>

70 vagy nagyobb százalékban újrahasznosított papírra, illékony szerves vegyületektől mentes, növényi olaj alapú tintával nyomtatva.





## Bližšie oboznámenie sa s fotoaparátom („Návod pre používateľa Cyber-shot“)



„Návod pre používateľa Cyber-shot“ je príručka online. Nájdete v nej podrobný návod na používanie mnohých funkcií tohto fotoaparátu.

- ① Otvorte stránku podpory spoločnosti Sony.  
<http://www.sony.net/SonyInfo/Support/>
- ② Zvoľte svoju krajinu alebo oblasť.
- ③ Na stránke podpory vyhľadajte názov modelu svojho fotoaparátu.
  - Názov modelu nájdete na spodnej strane fotoaparátu.

## Kontrola dodaného príslušenstva

Číslo v zátvorkách uvádza počet kusov.

- Fotoaparát (1)
- Nabíjateľná batéria NP-BN (1)  
(Túto nabíjateľnú batériu nie je možné použiť s fotoaparátmi Cyber-shot, ktoré sa dodávajú s batériou NP-BN1.)
- Kábel micro USB (1)
- Sieťový adaptér AC-UB10/UB10B/UB10C/UB10D (1)
- Napájací kábel (nedodáva sa v USA a Kanade) (1)
- Remienok na zápästie (1)
- Návod na používanie (tento návod) (1)

## VÝSTRAHA

Aby ste znížili riziko vzniku požiaru alebo úrazu elektrickým prúdom, nevystavujte zariadenie dažďu ani vlhkosti.

## DÔLEŽITÉ BEZPEČNOSTNÉ POKYNY

### – USCHOVAJTE TIETO POKYNY

### NEBEZPEČENSTVO

**TIETO POKYNY DÔSLEDNE DODRŽUJTE, ABY SA ZABRÁNILO NEBEZPEČENSTVU POŽIARU ALEBO ÚRAZU ELEKTRICKÝM PRÚDOM**

## POZOR

### | Batéria

Pri nesprávnom zaobchádzaní s batériou môže vybuchnúť, spôsobiť požiar alebo i chemické popáleniny. Dodržiavajte nasledovné opatrenia.

- Batériu nerozoberajte.
- Batériu nedeformujte ani nevystavujte nárazom či silovému pôsobeniu, ako napríklad úderom, pádom alebo pošliapaniu.
- Batériu neskratujte a nedovoľte, aby sa kovové objekty dostali do styku s kontaktmi.
- Nevystavujte batériu vysokým teplotám nad 60 °C, ako napríklad na priamom slnečnom svetle alebo v aute zaparkovanom na slnku.
- Batériu nespľajte ani neodhadzujte do ohňa.
- Nemanipulujte s poškodenými alebo tečúcimi lítium-iónovými batériami.
- Batériu nabíjajte pomocou pravej nabíjačky batérií od spoločnosti Sony alebo pomocou zariadenia na nabíjanie batérií.
- Batérie uchovávajte mimo dosahu malých detí.
- Batérie uchovávajte suché.
- Na výmenu používajte iba rovnaký alebo ekvivalentný typ batérie odporúčaný spoločnosťou Sony.
- Použitú batériu likvidujte promptne podľa pokynov.

SK

## **| Sieťový adaptér**

Pri použití sieťového adaptéra použite najbližšiu sieťovú napájaciu zásuvku. Ak sa počas používania zariadenia vyskytne akákoľvek porucha činnosti, okamžite odpojte sieťový adaptér od sieťovej napájacej zásuvky.

Napájací kábel, ak je dodaný, je určený výslovne pre použitie s týmto fotoaparátom a nemal by sa používať s inými elektrickými zariadeniami.

## **Informácie pre európskych spotrebiteľov**



Sony Corporation týmto vyhlasuje, že digitálny fotoaparát DSC-WX80/WX200 spĺňa základné požiadavky a všetky príslušné ustanovenia Smernice 1999/5/ES.

Podrobnosti získate na nasledovnej webovej adrese:

<http://www.compliance.sony.de/>

## **| Poznámka pre zákazníkov v krajinách podliehajúcich smerniciam EÚ**

Tento výrobok je vyrobený priamo alebo v mene Sony Corporation, 1-7-1 Konan Minato-ku, Tokyo, 108-0075 Japonsko. Otázky či výrobok vyhovuje požiadavkám podľa legislatívy Európskej únie treba adresovať na autorizovaného zástupcu Sony Deutschland GmbH, Hedelfinger Strasse 61, 70327 Stuttgart, Nemecko. V akýchkoľvek servisných alebo záručných záležitostiach prosím kontaktujte adresy uvedené v separátnych servisných alebo záručných dokumentoch.

Tento výrobok sa vyskúšal a zistilo sa, že vyhovuje obmedzeniam stanoveným v smernici o elektromagnetickej kompatibilite pri používaní spojovacích káblov kratších ako 3 metre.

## **| Upozornenie**

Elektromagnetické pole pri určitých frekvenciách môže na tomto zariadení ovplyvniť kvalitu obrazu a zvuku.

## **| Poznámka**

Ak statická elektrina alebo elektromagnetické pole spôsobia prerušenie prenosu údajov (zlyhanie), reštartujte aplikáciu alebo odpojte a znovu pripojte komunikačný kábel (kábel USB atď.).

## **! Likvidácia starých elektrických a elektronických prístrojov (vzťahuje sa na Európsku úniu a európske krajiny so systémami oddeleného zberu)**



Tento symbol na výrobku alebo na jeho obale znamená, že výrobok nesmie byť spracovávaný ako komunálny odpad. Musí sa odovzdať do príslušnej zberne na recykláciu elektrických a elektronických zariadení. Zaručením správnej likvidácie tohto výrobku pomôžete pri predchádzaní potenciálnych negatívnych dopadov na životné prostredie a na zdravie človeka, ktoré by mohli byť zapríčinené nevhodným zaobchádzaním s odpadmi z tohto výrobku.

Recyklovaním materiálov pomôžete zachovať prírodné zdroje.

Podrobnejšie informácie o recyklácii tohto výrobku vám na požiadanie poskytne miestny úrad, služba likvidácie komunálneho odpadu alebo predajňa, v ktorej ste si tento výrobok zakúpili.

## **! Zneškodňovanie použitých batérií (platí v Európskej únii a ostatných európskych krajinách so zavedeným separovaným zberom)**



Tento symbol na batérii alebo obale znamená, že batéria dodaná s týmto výrobkom nemôže byť spracovaná s domovým odpadom. Na niektorých batériách môže byť tento symbol použitý v kombinácii s chemickými značkami. Chemické značky ortute (Hg) alebo olova (Pb) sú pridané, ak batéria obsahuje viac ako 0,0005% ortute alebo 0,004% olova.

Tým, že zaistíte správne zneškodnenie týchto batérií, pomôžete zabrániť potenciálne negatívne vplyvy na životné prostredie a ľudské zdravie, ktorý by v opačnom prípade mohol byť spôsobený pri nesprávnom nakladaní s použitou batériou. Recyklácia materiálov pomáha uchovávať prírodné zdroje.

V prípade, že výrobok, ktorý si z dôvodu bezpečnosti, výkonu alebo integrity údajov vyžaduje trvalé pripojenie zabudovanej batérie, túto batériu môže vymeniť iba kvalifikovaný personál.

Aby ste zaručili, že batéria bude správne spracovaná, odovzdajte tento výrobok na konci jeho životnosti na vhodnom zbernom mieste na recykláciu elektrických a elektronických zariadení.

V prípade všetkých ostatných batérií, postupujte podľa časti, ako vybrať bezpečne batériu z výrobku. Odovzdajte batériu na vhodnom zbernom mieste na recykláciu použitých batérií.

Ak chcete získať podrobnejšie informácie o recyklácii tohto výrobku alebo batérie, kontaktuje váš miestny alebo obecný úrad, miestnu službu pre zber domového odpadu alebo predajňu, kde ste výrobok zakúpili.



## **UPOZORNENIE**

- NEBEZPEČENSTVO ÚRAZU ELEKTRICKÝM PRÚDOM. NEOTVÁRAŤ!
- POUŽÍVAŤ LEN NA SUCHÝCH MIESTACH.
- NEVYSTAVUJTE OHŇU!
- NEVYSTAVUJTE VYSOKÝM TEPLOTÁM (60°).
- NEROZOBERAŤ!
- NESKRATOVAŤ!

## **Pre zákazníkov, ktorí si zakúpili svoj fotoaparát v Japonsku v obchode pre turistov (DSC-WX200)**

### **I Poznámka**



Niektoré certifikačné označenia štandardov podporovaných týmto fotoaparátom možno overiť na obrazovke fotoaparátu.





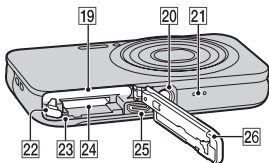
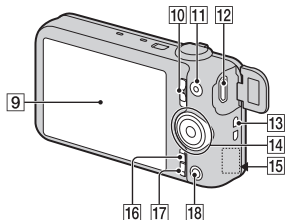
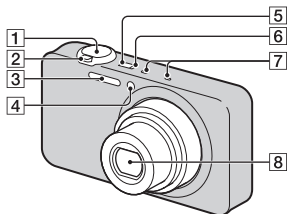

Vyberte položky MENU →  (Settings) →  (Main Settings) → [Certification Logo].

Ak zobrazenie nie je možné kvôli problémom, napríklad kvôli poruche fotoaparátu, obráťte sa na obchodného zástupcu alebo na miestne autorizované servisné stredisko spoločnosti Sony.

## Popis jednotlivých častí



- 1 Spúšť
- 2 Snímanie: páčka W/T (Priblíženie)  
Prezeranie: páčka  (Miniaturne náhľady)/  
páčka  (Priblíženie počas prehrávania)
- 3 Blesk
- 4 Kontrolka samospúšte/  
Kontrolka režimu snímania  
úsmevu/AF iluminátor
- 5 Tlačidlo ON/OFF (Napájanie)

- 6 Kontrolka nabíjania
- 7 Mikrofón
- 8 Objektív
- 9 Displej LCD
- 10 Prepínač režimov  
 (Statické zábery)/  
 (Panoramatické  
snímanie)/ (Videozáznam)
- 11 Tlačidlo MOVIE  
(Videozáznam)
- 12 Multi/Micro USB konečka\*
- 13 Háčik na remienok na  
zápästie
- 14 Otočný ovládač
- 15 Prijímač Wi-Fi (zabudovaný,  
len modely DSC-WX80/  
WX200)
- 16 Tlačidlo MENU
- 17 Tlačidlo / (In-Camera  
Guide/Vymazať)
- 18 Tlačidlo  (Prehrávanie)
- 19 Priestor pre vloženie batérie
- 20 Objímka pre statív
  - Používajte statív so skrutkou  
kratšou než 5,5 mm. V  
opačnom prípade sa fotoaparát  
nebude dať riadne upevniť a  
môže sa poškodiť.
- 21 Reproduktor
- 22 Páčka uvoľnenia batérie
- 23 Kontrolka prístupu
- 24 Slot pre pamäťovú kartu
- 25 Mikro konektor HDMI
- 26 Kryt priestoru pre batériu/  
pamäťovú kartu
  - \* Podporuje zariadenia  
kompatibilné s rozhraním  
Micro USB.

SK

## Vkladanie batérie

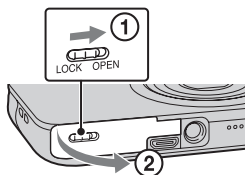

Páčka uvoľnenia batérie

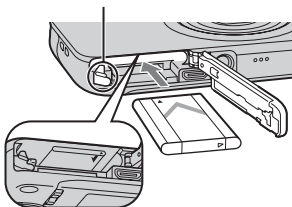

**1** Otvorte kryt.

**2** Vložte batériu.

- Stlačte páčku uvoľnenia batérie a vložte batériu tak, ako je to znázornené na obrázku. Uistite sa, že sa páčka uvoľnenia batérie po vložení batérie zaistí.
- Zatvorením krytu s nesprávne vloženou batériou sa môže fotoaparát poškodiť.



## Nabíjanie batérie

Pre zákazníkov v USA a Kanade

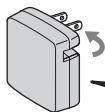

Napájací kábel

Pre zákazníkov z krajín alebo oblastí mimo USA a Kanady

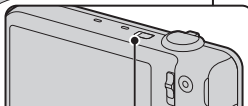
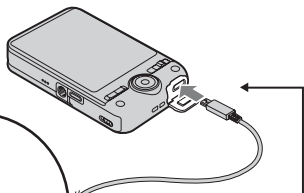

Kontrolka nabíjania

Svieti: Nabíja sa

Nesvieti: Nabíjanie sa skončilo

Bliká:

Nabíjanie sa dočasne pozastavilo, pretože fotoaparát je v prostredí s teplotou mimo správneho teplotného rozsahu

SK

**1** Pripojte fotoaparát k sieťovému adaptéru (dodáva sa) pomocou kábla micro USB (dodáva sa).

**2** Sieťový adaptér pripojte k sieťovej zásuvke.

Kontrolka nabíjania sa rozsvieti naoranžovo a spustí sa nabíjanie.

- Počas nabíjania batérie vypnite fotoaparát.
- Batériu môžete nabíjať aj vtedy, keď je čiastočne nabitá.
- Keď kontrolka nabíjania bliká, pričom nabíjanie nie je dokončené, vyberte a znovu vložte batériu.

## Poznámky

- Ak kontrolka nabíjania na fotoaparáte bliká, keď je sieťový adaptér pripojený k sieťovej zásuvke, znamená to, že sa nabíjanie dočasne zastavilo, pretože teplota je mimo odporúčaného rozsahu. Keď sa teplota vráti do požadovaného rozsahu, nabíjanie sa obnoví. Batériu odporúčame nabíjať pri okolitej teplote 10 °C až 30 °C.
- Batéria sa nemusí účinne nabíť, ak je jej časť s konektormi znečistená. V takomto prípade jemne zotrite všetok prach pomocou mäkkej handričky alebo vatového tampónu tak, aby bola časť s konektormi batérie čistá.
- Sieťový adaptér (dodáva sa) pripojte k najbližšej sieťovej zásuvke. Ak sa počas používania sieťového adaptéra vyskytne nesprávna činnosť, ihneď odpojte zástrčku od sieťovej zásuvky, aby sa odpojil od zdroja napájania.
- Po dokončení nabíjania odpojte sieťový adaptér od sieťovej zásuvky.
- Používajte len originálne batérie, kábel micro USB (dodáva sa) a sieťový adaptér (dodáva sa) značky Sony.

## Čas nabíjania (Plné nabitie)

Čas nabíjania pomocou sieťového adaptéra (dodáva sa) je približne 115 minút.

## Poznámky

- Vyššie uvedená hodnota času nabíjania platí pri nabíjaní úplne vybitých batérií pri teplote 25 °C. V závislosti od podmienok používania a iných okolností môže nabíjanie trvať dlhšie.

## Nabíjanie pomocou pripojenia k počítaču

Batériu je možné nabíť pripojením fotoaparátu k počítaču pomocou kábla micro USB.

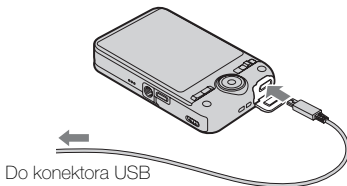

## Poznámky

- Pri nabíjaní pomocou počítača berte do úvahy nasledujúce:
  - Ak sa fotoaparát pripojí k prenosnému počítaču, ktorý nie je pripojený k zdroju napájania, úroveň nabitia batérie prenosného počítača klesne. Nabíjanie nevykonávajte dlhodobo.
  - Počítač nezapínajte, nevypínajte, nereštartujte ani neobnovujte jeho činnosť z režimu spánku, keď je fotoaparát pripojený k počítaču prostredníctvom rozhrania USB. Fotoaparát by mohol spôsobiť poruchu. Pred zapnutím, vypnutím alebo reštartovaním počítača, či obnovením jeho činnosti z režimu spánku odpojte fotoaparát od počítača.
  - Pri použití počítača zhotoveného na zákazku alebo upraveného počítača nie je nabíjanie zaručené.

## ■ Výdrž batérie a počet záberov, ktoré je možné nasnímať a prezerat'

		Výdrž batérie	Počet záberov
Snímanie (statické zábery)	DSC-WX60/WX80	Pribl. 115 min.	Pribl. 230 záberov
	DSC-WX200	Pribl. 110 min.	Pribl. 220 záberov
Typické snímanie videozáznamu	DSC-WX60/WX80	Pribl. 30 min.	—
	DSC-WX200	Pribl. 35 min.	—
Nepretržité snímanie videozáznamu	DSC-WX60/WX80	Pribl. 60 min.	—
	DSC-WX200	Pribl. 55 min.	—
Prezeranie (statické zábery)	DSC-WX60/WX80	Pribl. 180 min.	Pribl. 3600 záberov
	DSC-WX200	Pribl. 150 min.	Pribl. 3000 záberov

SK

- Vyššie uvedený počet záberov platí pri plne nabitej batérii. Počet záberov sa môže znížiť v závislosti od podmienok pri používaní.
- Počet záberov, ktoré je možné nasnímať, platí pre snímame za nasledujúcich podmienok:
  - Použitie pamäťovej karty „Memory Stick PRO Duo“ (Mark2) od spoločnosti Sony (predáva sa osobitne)
  - Batéria sa používa pri teplote okolia 25 °C.
  - [Disp. Resolution]: [Standard] (len model DSC-WX200)
- Hodnota pre režim „Snímame (statické zábery)“ je založená na norme CIPA, pričom platí pre snímame pri nasledujúcich podmienkach: (CIPA: Camera & Imaging Products Association)
  - Položka DISP (Display Setting) je nastavená na možnosť [ON].
  - Snímame každých 30 sekúnd.
  - Priblíženie sa striedavo prepína medzi koncovými hodnotami W a T.
  - Blesk blyсне pri každom druhom zábere.
  - Napájanie sa vypína a zapína po každom desiatom zábere.
- Počet minút pre snímame videozáznamu je založený na norme CIPA, pričom platí pre snímame pri nasledujúcich podmienkach:
  - Kvalita videozáznamu: AVC HD HQ
  - Typické snímame videozáznamu: Výdrž batérie je založená na opakovanom spúšťaní a zastavovaní snímame, približovaní, zapínaní a vypínaní a podobne.
  - Nepretržité snímame videozáznamu: Výdrž batérie je založená na nepretržitom snímaní, kým sa nedosiahne limit (29 minút), a následnom pokračovaní opätovným stlačením tlačidla MOVIE. Ďalšie funkcie, ako napríklad približovanie, sa nepoužívajú.

## ■ Napájanie

Tento fotoaparát možno napájať elektrickou energiou zo sieťovej zásuvky po pripojení k sieťovému adaptéru pomocou kábla micro USB (dodáva sa).

Zábery môžete importovať do počítača pripojením fotoaparátu k počítaču pomocou kábla micro USB bez toho, aby ste sa museli obávať o vybitie batérie.

Okrem toho môžete sieťový adaptér AC-UD10 (predáva sa osobitne) použiť na napájanie počas snímame.

## Poznámky

- Napájanie fotoaparátu nie je možné, pokiaľ v ňom nie je vložená batéria.
- Keď je fotoaparát pripojený priamo k počítaču alebo k sieťovej zásuvke prostredníctvom dodaného sieťového adaptéra, napájanie bude možné len v režime prehrávania. Ak je fotoaparát v režime snímania alebo ak meníte nastavenia fotoaparátu, napájanie fotoaparátu nebude možné, aj keď ho pripojíte prostredníctvom rozhrania USB pomocou kábla micro USB.
- Ak pripojíte fotoaparát k počítaču pomocou kábla micro USB, keď je fotoaparát v režime prehrávania, zobrazenie na displeji fotoaparátu sa zmení z obrazovky prehrávania na obrazovku pripojenia prostredníctvom rozhrania USB. Stlačením tlačidla  (Prehrávanie) sa zobrazenie prepne na obrazovku prehrávania.

## Vkladanie pamäťovej karty (predáva sa osobitne)

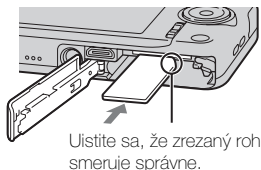
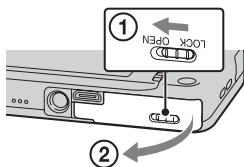

SK

**1** Otvorte kryt.

**2** Vložte pamäťovú kartu (predáva sa osobitne).

- Pamäťovú kartu so zrezaným rohom smerujúcim tak, ako je to zobrazené na obrázku, vsúvajte, až kým nezacvakne na miesto.

**3** Zatvorte kryt.

## ■ Pamäťové karty, ktoré možno použiť

	Pamäťová karta	Pre statické zábery	Pre videozáznamy
<b>A</b>	Memory Stick XC-HG Duo	✓	✓
	Memory Stick PRO Duo	✓	✓ (len Mark2)
	Memory Stick PRO-HG Duo	✓	✓
	Memory Stick Duo	✓	—
<b>B</b>	Memory Stick Micro (M2)	✓	✓ (len Mark2)
<b>C</b>	Pamäťová karta SD	✓	✓ (trieda 4 alebo rýchlejšia)
	Pamäťová karta SDHC	✓	✓ (trieda 4 alebo rýchlejšia)
	Pamäťová karta SDXC	✓	✓ (trieda 4 alebo rýchlejšia)
<b>D</b>	Pamäťová karta microSD	✓	✓ (trieda 4 alebo rýchlejšia)
	Pamäťová karta microSDHC	✓	✓ (trieda 4 alebo rýchlejšia)
	Pamäťová karta microSDXC	✓	✓ (trieda 4 alebo rýchlejšia)

• V tomto návode sú výrobky v tabuľke uvádzané pod nasledujúcim spoločným názvom:

**A:** „Memory Stick Duo“

**B:** „Memory Stick Micro“

**C:** karta SD

**D:** pamäťová karta microSD

### Poznámky

• Ak chcete vo fotoaparáte používať pamäťové karty „Memory Stick Micro“ alebo microSD, vložte ich najprv do určeného adaptéra.

## ■ Vybratie pamäťovej karty/batérie

Pamäťová karta: Zatlačením pamäťovej karty sa pamäťová karta vysunie.

Batéria: Posuňte páčku uvoľnenia batérie. Dajte pozor, aby vám batéria nevypadla.

## Poznámky

- Nikdy nevyberajte pamäťovú kartu ani batériu, keď svieti kontrolka prístupu (strana 7). Môže to spôsobiť poškodenie údajov na pamäťovej karte alebo vo vnútornej pamäti.

## Nastavenie hodín

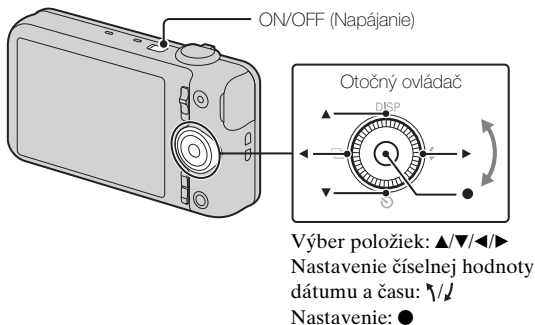

SK

- 1** Stlačte tlačidlo ON/OFF (Napájanie).  
Po prvom zapnutí fotoaparátu sa zobrazí nastavenie dátumu a času.
  - Môže trvať určitú dobu, kým sa zapne napájanie a s fotoaparátom bude možné pracovať.
- 2** Zvoľte požadovaný jazyk.
- 3** Zvoľte požadovanú zemepisnú polohu podľa pokynov na displeji a potom stlačte tlačidlo ● na otočnom ovládači.
- 4** Nastavte položku [Date & Time Format], [Summer Time] a [Date & Time] a potom zvoľte možnosť [OK] → [OK].
  - Polnoc sa zobrazuje ako 12:00 AM a pravé poľudnie sa zobrazuje ako 12:00 PM.

## 5 Postupujte podľa pokynov na displeji.

- Batéria sa rýchlo vybije, v nasledujúcom prípade:
  - Ak je položka [Disp. Resolution] nastavená na možnosť [High] (len model DSC-WX200).

### Snímanie statických záberov alebo videozáznamov

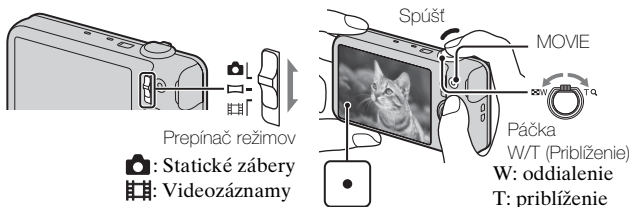

#### Snímanie statických záberov

- 1 Stlačením tlačidla spúšte do polovice zaostrite.  
Keď je záber zaostrený, zaznie pípnutie a rozsvieti sa indikátor ●.
- 2 Stlačením tlačidla spúšte nadoraz nasnímate záber.

#### Snímanie videozáznamov

- 1 Stlačením tlačidla MOVIE (Videozáznam) spustíte snímame.
  - Pomocou páčky W/T (priblíženie) zmeňte mieru priblíženia.
  - Stlačením spúšte môžete nasnímať statické zábery počas snímania videozáznamu.
- 2 Opätovným stlačením tlačidla MOVIE zastavte snímame.



## Poznámky

- Počas snímania videozáznamu sa pri činnosti funkcie priblíženia zaznamená prevádzkový zvuk objektívu a páčky priblíženia. Pri ukončení snímania videozáznamu sa môže zaznamenať aj zvuk tlačidla MOVIE.
- V závislosti od objektu alebo spôsobu snímania sa môže rozsah panoramatického snímania zredukovať. Preto, ak je položka [360°] nastavená na panoramatické snímame, nasnímaný záber bude mať menej ako 360 stupňov.
- Nepretržite možno snímať videozáznam približne 29 minút pri predvolených nastaveniach fotoaparátu a v prípade, ak je teplota približne 25 °C. Keď sa snímame videozáznamu ukončí, môžete ho znovu spustiť stlačením tlačidla MOVIE. Snímame sa môže v závislosti od teploty okolia kvôli ochrane fotoaparátu zastaviť.

## Prezeranie záberov

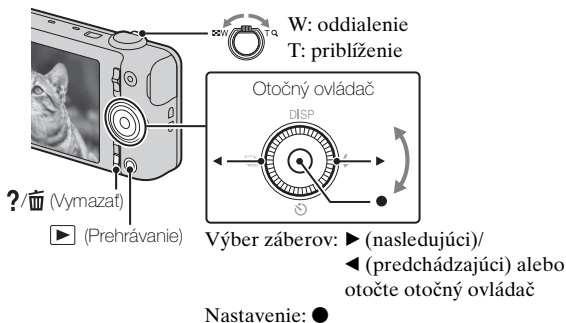

SK

### 1 Stlačte tlačidlo ▶ (Prehrávanie).

- Keď sa prostredníctvom tohto fotoaparátu prehliadajú zábery na pamäťovej karte nasnímané inými fotoaparátmi, zobrazí sa obrazovka registrácie dátových súborov.

### ■ Výber nasledujúceho alebo predchádzajúceho záberu

Záber zvolíte stlačením tlačidla ▶ (nasledujúci)/◀ (predchádzajúci) na otočnom ovládači alebo otočením otočného ovládača. Stlačením tlačidla ● v strede otočného ovládača si môžete prezrieť videozáznamy.

SK  
17

## ■ Vymazanie záberu

- ① Stlačte tlačidlo ?/☒ (Vymazať).
- ② Pomocou tlačidla ▲ na otočnom ovládači vyberte položku [This Image] a potom stlačte tlačidlo ●.

## ■ Návrat k snímaniu záberov

Zatlačte spúšť do polovice.

## In-Camera Guide

Tento fotoaparát je vybavený zabudovaným sprievodcom s pokynmi. Ten umožňuje vyhľadávanie funkcií fotoaparátu podľa vašich potrieb.

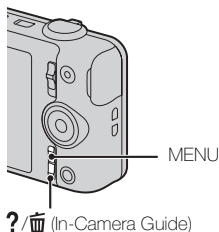

---

**1** Stlačte tlačidlo MENU.

**2** Zvoľte požadovanú položku MENU a potom stlačte tlačidlo ?/☒ (In-Camera Guide).

Zobrazí sa sprievodca funkciami zvolenej položky.

- Ak stlačíte tlačidlo ?/☒ (In-Camera Guide), keď nie je obrazovka MENU zobrazená, sprievodcu môžete prehľadávať pomocou kľúčových slov alebo ikon.
-

## Popis ďalších funkcií

Ďalšie funkcie používané pri snímaní alebo prehrávaní sa dajú obsluhovať pomocou otočného ovládača alebo tlačidla MENU na fotoaparáte. Tento fotoaparát je vybavený sprievodcom funkciami, ktorý uľahčuje výber jednotlivých funkcií. Počas zobrazenia sprievodcu môžete použiť rôzne funkcie.

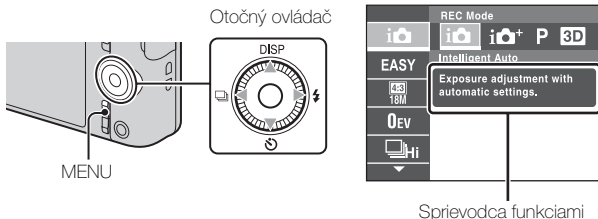

### ■ Otočný ovládač

**DISP (Display Setting):** Umožňuje zmenu zobrazenia displeja.

**🕒 (Self-Timer):** Umožňuje použitie samospúšte.

**📄 (Cont. Shooting Settings):** Umožňuje použitie režimu sekvenčného snímania.

**⚡ (Flash):** Umožňuje voľbu režimu blesku pre statické zábery.

**Stredové tlačidlo (Tracking focus):** Fotoaparát sleduje snímaný objekt a automaticky nastavuje zaostrenie, aj keď sa daný objekt pohybuje.

SK

## ■ Položky ponuky

### Snímanie

REC Mode	Výber režimu snímání statických záběrů.
Movie shooting scene	Výber režimu snímání videozáznamů.
Panorama Shooting Scene	Výber režimu zaznamenávání při snímání panoramatických záběrů.
Picture Effect	Nasnímanie statického záberu s pôvodnou textúrou podľa požadovaného efektu.
Scene Selection	Voľba predvolených nastavení, ktoré zodpovedajú podmienkam pri snímání rôznych scén.
Easy Mode	Snímanie statických záberů s použitím minimálního počtu funkcí.
HDR Painting effect	Po zvolení možnosti [HDR Painting] v režime Picture Effect sa nastaví úroveň efektu.
Area of emphasis	Po zvolení možnosti [Miniature] v režime Picture Effect sa nastaví časť, na ktorú sa má zaostriť.
Color hue	Po zvolení možnosti [Toy camera] v režime Picture Effect sa nastaví farebný odtieň.
Extracted Color	Po zvolení možnosti [Partial Color] v režime Picture Effect sa zvolí farba, ktorá sa má extrahovať.
Illustration Effect	Po zvolení možnosti [Illustration] v režime Picture Effect sa nastaví úroveň efektu.
Defocus Effect	Nastavenie úrovně efektu rozostření pozadí při snímání v režime rozostření pozadí.
Soft Skin Effect	Nastavenie efektu mäkkého podania pleti (Soft Skin Effect) a úrovně efektu.
Still Image Size(Dual Rec)	Nastavenie veľkosti statického záberu nasnímaného počas snímání videozáznamu.
Ctrl with Smartphone*1	Snímanie statických záberů a videozáznamů ovládaním fotoaparátu pomocí telefonu smartphone na diaľku.
Send to Computer*1*3	Zálohovanie záberů prenesením do počítača pripojeného k sieti.

Still Image Size/ Panorama Image Size/Movie Size/ Movie Quality	Voľba veľkosti a kvality záberu pre statické zábery, panoramatické zábery alebo súbory videozáznamov.
Exposure Compensation	Manuálne nastavenie expozície.
ISO	Nastavenie svetelnej citlivosti.
White Balance	Nastavenie farebných tónov záberu.
Underwater White Balance* <sup>2</sup>	Nastavenie farebných tónov pri snímaní pod vodou.
Focus	Voľba spôsobu zaostrovania.
Metering Mode	Voľba režimu merania expozície, ktorým sa nastaví to, ktorá časť snímaného objektu sa má odmerať na určenie expozície.
Cont. Shooting Interval	Voľba počtu záberov nasnímaných za sekundu pre sekvenčné snímanie.
Scene Recognition	Nastavenie na automatické rozpoznávanie podmienok pri snímaní.
Smile Shutter	Týmto nastavením fotoaparátu sa po rozpoznaní úsmevu automaticky uvedie do činnosti spúšť.
Smile Detection Sensitivity	Nastavenie citlivosti funkcie snímania úsmevu tak, aby bolo možné rozpoznať úsmev.
Face Detection	Voľba rozpoznania tváří a automatického upravenia rôznych nastavení.
Anti Blink	Nastavenie automatického nasnímania dvoch záberov a výber záberu, na ktorom oči nežmurkli.
Movie SteadyShot	Nastavenie intenzity funkcie SteadyShot v režime videozáznamov. Ak zmeníte nastavenie [Movie SteadyShot], zmení sa zorný uhol.
In-Camera Guide	Vyhľadávanie funkcií fotoaparátu podľa vašich potrieb.

SK

\*<sup>1</sup> Len modely DSC-WX80/WX200

\*<sup>2</sup> Len model DSC-WX200

\*<sup>3</sup> Zobrazí sa len v prípade, ak je vložená pamäťová karta.



## Prezeranie





Easy Mode	Zväčšenie veľkosti textu na displeji kvôli uľahčeniu používania.
Send to Smartphone*1	Odoslanie a prenos záberov do telefónu smartphone.
View on TV*1	Prezeranie záberov prostredníctvom TV prijímača pripojeného k sieti.
Send to Computer*1*2	Zálohovanie záberov prenesením do počítača pripojeného k sieti.
Beauty Effect	Retušovanie tváre na statickom zábere.
Retouch	Retušovanie záberov pomocou rôznych efektov.
Picture Effect	Pridanie rôznych textúr do záberov.
Slideshow	Výber spôsobu nepretržitého prehrávania.
Delete	Vymazanie záberu.
3D Viewing	Nastavenie prehrávania záberov nasnímaných v režime 3D na 3D TV prijímači.
View Mode	Výber formátu zobrazenia záberov.
Display Cont. Shooting Group	Touto voľbou sa zobrazia sekvenčné zábery v skupinách alebo sa zobrazia všetky zábery počas prehrávania.
Protect	Ochrana záberov proti vymazaniu.
Print (DPOF)	Pridanie značky poradia tlače k statickému záberu.
Rotate	Otočenie statického záberu doľava.
In-Camera Guide	Vyhľadávanie funkcií fotoaparátu podľa vašich potrieb.

\*1 Len modely DSC-WX80/WX200

\*2 Zobrazí sa len v prípade, ak je vložená pamäťová karta.

## Položky nastavení

Ak počas snímania alebo prehrávania stlačíte tlačidlo MENU, ako finálny výber bude k dispozícii  (Settings). Predvolené nastavenia môžete zmeniť na obrazovke  (Settings).

 Shooting Settings	Movie format/AF Illuminator/Grid Line/Clear Image Zoom/Digital Zoom/Wind Noise Reduct./Red Eye Reduction/Blink Alert/Write Date/Disp. Resolution (len model DSC-WX200)
 Main Settings	Beep/Panel Brightness/Language Setting/Display color/Demo Mode/Initialize/Function Guide/CTRL FOR HDMI/USB Connect Setting/USB Power Supply/LUN Setting/Download Music/Empty Music/Airplane Mode* <sup>1</sup> /Eye-Fi* <sup>2</sup> /Power Save/Version/Certification Logo* <sup>4</sup>
 Network Settings* <sup>1</sup>	WPS Push/Access point settings/Edit Device Name/SSID/PW Reset/Disp MAC Address
 Memory Card Tool* <sup>3</sup>	Format/Create REC.Folder/Change REC.Folder/Delete REC.Folder/Copy/File Number
 Clock Settings	Area Setting/Date & Time Setting

\*<sup>1</sup> Len modely DSC-WX80/WX200

\*<sup>2</sup> Zobrazí sa len v prípade, ak je vložená pamäťová karta Eye-Fi.

\*<sup>3</sup> Ak nie je vo fotoaparáte vložená pamäťová karta, zobrazí sa ikona  (Internal Memory Tool), pričom bude možné zvoliť len možnosť [Format].

\*<sup>4</sup> Len zámorský model DSC-WX200.

SK

## Funkcie softvéru „PlayMemories Home“

Softvér „PlayMemories Home“ umožňuje importovanie statických záberov a videozáznamov do počítača a ich používanie.

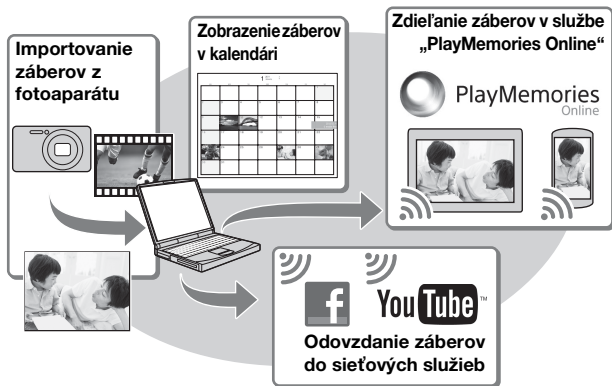

### **Prevzatie softvéru „PlayMemories Home“ (len pre systém Windows)**

Softvér „PlayMemories Home“ možno prevziať z nasledujúcej adresy URL:

[www.sony.net/pm](http://www.sony.net/pm)

### **Poznámky**

- Na inštaláciu softvéru „PlayMemories Home“ sa vyžaduje internetové pripojenie.
- Na používanie služby „PlayMemories Online“ alebo iných sieťových služieb sa vyžaduje internetové pripojenie. Služba „PlayMemories Online“ alebo iné sieťové služby nemusia byť v niektorých krajinách alebo oblastiach dostupné.
- Softvér „PlayMemories Home“ nie je kompatibilný s počítačmi Mac. Používajte aplikácie nainštalované vo vašom počítači Mac. Podrobnosti nájdete na nasledujúcej adrese URL:  
<http://www.sony.co.jp/imsoft/Mac/>



## ■ Inštalácia softvéru „PlayMemories Home“ do počítača

---

- 1 Pomocou internetového prehľadávača v počítači prejdite na nasledujúcu adresu URL a potom kliknite na položky [Install] → [Run].  
[www.sony.net/pm](http://www.sony.net/pm)

- 2 Inštaláciu dokončíte podľa pokynov na obrazovke.

- Keď sa zobrazí hlásenie na pripojenie fotoaparátu k počítaču, pripojte fotoaparát k počítaču pomocou určeného kábla USB (dodáva sa).



---

## ■ Zobrazenie dokumentu „PlayMemories Home Help Guide“

SK

Podrobné informácie o používaní softvéru „PlayMemories Home“ nájdete v dokumente „PlayMemories Home Help Guide“.

---

- 1 Dvackrát kliknite na ikonu [PlayMemories Home Help Guide] na pracovnej ploche.
    - Ak chcete dokument „PlayMemories Home Help Guide“ otvoriť z ponuky Štart, postupne kliknite na položky [Start] → [All Programs] → [PlayMemories Home] → [PlayMemories Home Help Guide].
    - V systéme Windows 8 vyberte na úvodnej obrazovke ikonu [PlayMemories Home Help Guide].
    - Podrobné informácie o softvéri „PlayMemories Home“ nájdete tiež v dokumente „Návod pre používateľa Cyber-shot“ (strana 2) alebo na nasledujúcej stránke podpory softvéru PlayMemories Home (len v angličtine):  
<http://www.sony.co.jp/pmh-se/>
-

## Počet statických záberov a čas záznamu pre videozáznamy

Počet statických záberov a maximálny čas záznamu sa môže líšiť v závislosti od podmienok snímania a pamäťovej karty.

### Statické zábery

(Jednotky: zábery)

Veľkosť \ Kapacita	Vnútorná pamäť	Pamäťová karta
	Pribl. 48 MB	2 GB
18M (DSC-WX200)	7	295
16M (DSC-WX60/ WX80)	8	320
VGA	155	6400
16:9(13M) (DSC-WX200)	8	325
16:9(12M) (DSC-WX60/WX80)	8	330
16:9(2M)	29	1150

### Videozáznamy

V nasledujúcej tabuľke sú uvedené približné maximálne časy záznamu. Ide o celkové časy pre všetky súbory videozáznamov. Nepretržité snímame je možné počas približne 29 minút (limit na základe technických parametrov). Maximálny čas nepretržitého snímania videozáznamu vo formáte MP4 (12M) je približne 15 minút (obmedzené 2 GB veľkosťou súboru).

(h (hodiny), m (minúty))

Veľkosť \ Kapacita	Vnútorná pamäť	Pamäťová karta
	Pribl. 48 MB	2 GB
AVC HD 24M (FX)	—	10 m (10 m)
AVC HD 9M (HQ)	—	25 m (15 m)
MP4 12M	—	15 m
MP4 3M	—	1 h 10 m

Číslo v zátvorkách ( ) predstavuje minimálny čas záznamu.

- Čas záznamu videozáznamov sa mení, pretože tento fotoaparát je vybavený funkciou VBR (premenlivá prenosová rýchlosť), ktorou sa automaticky nastavuje kvalita záberu v závislosti od snímanej scény. Pri zaznamenávaní rýchlo sa pohybujúcich objektov je obraz čistejší, ale čas záznamu sa skrúti, pretože zaberá viac pamäte.

Čas záznamu sa líši aj v závislosti od podmienok snímania alebo objektu alebo od nastavení kvality/veľkosti záberu.

## Informácie o používaní fotoaparátu

### Vstavané funkcie tohto fotoaparátu

- V tomto návode sú popísané funkcie zariadení kompatibilných s formátom 1080 60i a s formátom 1080 50i.

Ak chcete overiť, či je váš fotoaparát zariadenie kompatibilné s formátom 1080 60i alebo 1080 50i, skontrolujte, či sa v spodnej časti fotoaparátu nachádzajú nasledujúce značky.

Zariadenie kompatibilné s formátom 1080 60i: 60i

Zariadenie kompatibilné s formátom 1080 50i: 50i

- Nesledujte dlhodobo 3D zábery nasnímané týmto fotoaparátom na monitoroch kompatibilných so zobrazením 3D.
- Keď budete sledovať 3D zábery nasnímané týmto fotoaparátom na monitoroch kompatibilných so zobrazením 3D, môžu sa u vás prejavovať pocity nepohody vo forme namáhania očí, únavy alebo nevoľnosti. Ak chcete týmto symptómom predísť, odporúčame, aby ste robili pravidelné prestávky. Dĺžku a počet prestávok si však musíte určiť sami, keďže závisia od individuálnych potrieb. Ak pocítite akékoľvek ťažkosti, prerušte prezeranie 3D záberov, kým sa nebudete cítiť lepšie a v prípade potreby sa poraďte so svojím lekárom. Pozrite si aj návod na obsluhu dodaný so zariadením alebo softvérom, ktoré ste pripojili alebo používate s týmto fotoaparátom. Vezmite do úvahy, že zrak dieťaťa je ešte stále vo fáze vývoja (obzvlášť u detí mladších ako 6 rokov). Skôr ako dovoľíte svojim deťom sledovať 3D zábery, poraďte sa s pediatrom alebo očným lekárom a dbajte na to, aby dieťa pri prezeraní takýchto záberov dodržiavali vyššie uvedené opatrenia.

### Informácie o používaní a údržbe

Vyhýbajte sa hrubému zaobchádzaniu s výrobkom, nerozoberajte ho ani ho neupravujte a dbajte na to, aby nedošlo k fyzickým otrasom alebo nárazom, napríklad pri údere, páde alebo šliapnutí na výrobok. Obzvlášť dávajte pozor na objektív.

## **Informácie o snímaní a prehrávaní**

- Pred začatím snímania vykonajte testovací záber, ktorým overíte, či fotoaparát pracuje správne.
- Fotoaparát nie je odolný voči prachu, voči ošplechnutiu a nie je vodotesný.
- Nevystavujte fotoaparát vode. Pri vniknutí vody do vnútra fotoaparátu môže nastať porucha. V niektorých prípadoch fotoaparát nie je možné opraviť.
- Fotoaparátom nemierte do slnka, ani do iného zdroja silného svetla. Môže to spôsobiť poruchu fotoaparátu.
- Ak dôjde ku kondenzácii vlhkosti, odstráňte ju pred použitím fotoaparátu.
- Fotoaparátom netraste ani nebúchajte. Môže to spôsobiť poruchu a znemožniť zaznamenávanie záberov. Navyše sa môže záznamové médium stať nepoužiteľným alebo sa môžu poškodiť obrazové údaje.

## **Fotoaparát nepoužívajte ani neskladujte na nasledujúcich miestach**

- Na príliš horúcom, studenom alebo vlhkom mieste  
Ak, napríklad, fotoaparát ponecháte vo vozidle zaparkovanom na slnku, môže sa zdeformovať, čo môže viesť k poruche.
- Na priamom slnečnom svetle alebo v blízkosti ohrievača  
Telo fotoaparátu môže zmeniť farbu alebo sa môže zdeformovať, čo môže spôsobiť poruchu.
- Na miestach vystavených otrasom
- V blízkosti miest, kde dochádza ku generovaniu silných rádiových vln, vyžarovaniu radiácie alebo na miestach, kde sú silné magnetické polia. V opačnom prípade fotoaparát nemusí zaznamenávať alebo prehrávať zábery správne.
- Na piesočnatých alebo prašných miestach  
Dbajte na to, aby sa do fotoaparátu nedostal piesok ani prach. Môže to poškodiť fotoaparát, pričom toto poškodenie sa v niektorých prípadoch nemusí dať opraviť.

## **Poznámka k noseniu**

Nesadajte si na stoličku ani iné miesto, keď máte fotoaparát v zadnom vrecku nohavíc alebo sukne. Môže to spôsobiť poruchu alebo poškodenie fotoaparátu.

## **Objektív Carl Zeiss (DSC-WX60/WX80)**

Tento fotoaparát je vybavený objektívom Carl Zeiss, ktorý produkuje ostrý obraz vysokej kvality s vynikajúcim kontrastom. Objektív tohto fotoaparátu bol vyrobený v rámci systému zaistenia kvality s osvedčením od spoločnosti Carl Zeiss v súlade s normami kvality spoločnosti Carl Zeiss v Nemecku.

## **Poznámky k displeju a objektívu**

Displej je vyrobený použitím veľmi presnej technológie, vďaka ktorej správne funguje viac ako 99,99 % pixelov. Na displeji sa však môžu objavovať malé čierne alebo jasné body (biele, červené, modré alebo zelené). Tieto body sú normálnym výsledkom výrobného procesu a nemajú vplyv na snímánie.

## **Informácie o teplote fotoaparátu**

Pri nepretržitom používaní sa fotoaparát a batéria môžu zohriať, nejde však o poruchu.

## **Informácie o ochrane proti prehrievaniu**

V závislosti od teploty fotoaparátu a batérie sa nemusia dať zaznamenávať videozáznamy alebo sa môže automaticky vypnúť napájanie s cieľom chrániť fotoaparát.

Pred vypnutím napájania alebo zablokovaním snímania videozáznamov sa na displeji zobrazí hlásenie. V takomto prípade nechajte fotoaparát vypnutý a počkajte, kým sa teplota fotoaparátu a batérie neznižuje. Ak zapnete napájanie bez toho, aby ste fotoaparát a batériu nechali dostatočne vychladnúť, fotoaparát sa môže znovu vypnúť alebo snímánie videozáznamov nebude možné.

## **Informácie o nabíjaní batérie**

Ak nabíjate batériu, ktorú ste dlhšiu dobu nepoužívali, nemusí sa nabíť na správnu kapacitu.

Je to zapríčinené vlastnosťami batérie, nie je to porucha. Batériu znovu nabite.

## **Upozornenie na ochranu autorských práv**

Televízne programy, filmy, videokazety a ďalšie materiály môžu byť chránené autorskými právami. Neautorizovaným zaznamenávaním takýchto materiálov sa môžete dopustiť viacerých porušení zákonov o autorských právach.

## **Žiadna kompenzácia poškodeného obsahu alebo zlyhania záznamu**

Spoločnosť Sony nemôže kompenzovať zlyhanie záznamu ani stratu alebo poškodenie zaznamenaného obsahu spôsobené poruchou fotoaparátu alebo záznamového média, atď.

## **Čistenie povrchu fotoaparátu**

Povrch fotoaparátu čistite jemnou handričkou mierne navlhčenou vo vode a potom prípadnú vlhkosť utrite suchou jemnou handričkou. Ochrana povrchovej úpravy a krytu pred poškodením:

- Nevystavujte fotoaparát chemickým výrobkom, napríklad riedidlám, benzínu, liehu, jednorazovým handričkám, odpudivým hmyzu, opaľovacím krémom ani insekticídom.

## Údržba displeja LCD

- Krém na ruky alebo zvlhčujúci prípravok, ktorý ostane na displeji, môže rozpustiť jeho povrchovú vrstvu. Ak sa prípravok dostane na displej, okamžite ho zotrite.
- Pri príliš silnom utieraní obrúskom alebo inými materiálmi sa môže poškodiť povrchová úprava.
- Ak na displeji LCD останú odtlačky prstov alebo nečistoty, odporúčame jemne zotrieť všetky nečistoty a potom utrieť displej dočista mäkkou handričkou.

## Poznámka k bezdrôtovej sieti LAN

Nepreberáme žiadnu zodpovednosť za škody spôsobené neoprávneným prístupom alebo používaním cieľových umiestnení vo fotoaparáte spôsobených stratou alebo krádežou.

## Poznámka k likvidácii alebo prenosu fotoaparátu

V záujme ochrany osobných údajov vykonajte pred likvidáciou alebo prenosom fotoaparátu nasledujúce úkony.

- Naformátujte vnútornú pamäť (strana 23), nasnímajte zábery do celej vnútornej pamäte so zakrytým objektívom a potom znova naformátujte vnútornú pamäť.

Tým sa znemožní obnovenie akýchkoľvek pôvodných údajov.

- Vynulujte všetky nastavenia fotoaparátu vykonaním [Initialize] → [All Settings] (strana 23) (len modely DSC-WX80/WX200).

## Technické údaje

### Fotoaparát

---

#### [Systém] (DSC-WX200)

Zobrazovacie zariadenie: 7,76 mm  
snímač Exmor R CMOS  
(typ 1/2,3)

Celkový počet pixelov fotoaparátu:  
Pribl. 18,9 megapixela

Efektívny počet pixelov  
fotoaparátu:  
Pribl. 18,2 megapixela

Objektív: objektív Sony G s 10×  
priblížením  
 $f = 4,45 \text{ mm} - 44,5 \text{ mm}$  (25 mm –  
250 mm (ekvivalent 35 mm  
filmu))

F3,3 (W) – F5,9 (T)

Pri snímaní videozáznamov  
(16:9): 27,5 mm – 275 mm\*

Pri snímaní videozáznamov  
(4:3): 33,5 mm – 335 mm\*

\* Keď je položka [Movie  
SteadyShot] nastavená na  
možnosť [Standard]

SteadyShot: Optický

Ovládanie expozície: Automatická  
expozícia, Výber scény

Vyváženie bielej farby:  
Automatické, Denné svetlo,  
Zamračené, Žiarivka 1/2/3,  
Žiarovka, Blesk, Jedno stlačenie

Vyváženie bielej farby pod vodou:  
Pod vodou

Formát súborov:  
Statické zábery: v súlade s  
formátom JPEG (DCF, Exif,  
MPF Baseline), kompatibilný s  
formátom DPOF  
3D statické zábery: v súlade s  
formátom MPO (MPF Extended  
(Disparity Image))

Videozáznamy (formát  
AVCHD): Kompatibilné s  
formátom AVCHD Ver. 2.0  
Video: MPEG-4 AVC/H.264  
Zvuk: 2-kanálový Dolby Digital,  
vybavený systémom Dolby  
Digital Stereo Creator

• Vyrobené podľa licencie  
spoločnosti Dolby  
Laboratories.

Videozáznamy (formát MP4):  
Video: MPEG-4 AVC/H.264  
Zvuk: 2-kanálový MPEG-4  
AAC-LC

Záznamové médiá: Vnútorňa pamäť  
(Pribl. 48 MB), „Memory Stick  
Duo“, „Memory Stick Micro“,  
karty SD, pamäťové karty  
microSD

Blesk: Rozsah blesku (citlivosť ISO  
(Odporúčaný index expozície)  
nastavená na možnosť Auto):  
Pribl. 0,2 m až 3,7 m (W)  
Pribl. 1,5 m až 2,2 m (T)

---

#### [Systém] (DSC-WX60/WX80)

Zobrazovacie zariadenie: 7,77 mm  
snímač Exmor R CMOS  
(typ 1/2,3)

Celkový počet pixelov fotoaparátu:  
Pribl. 16,8 megapixela

Efektívny počet pixelov  
fotoaparátu:  
Pribl. 16,2 megapixela

SK

Objektív: objektív Carl Zeiss Vario-Tessar s 8x priblížením  
f = 4,5 mm – 36,0 mm (25 mm – 200 mm (ekvivalent 35 mm filmu))

F3,3 (W) – F6,3 (T)

Pri snímaní videozáznamov (16:9):

28 mm – 224 mm\*

Pri snímaní videozáznamov (4:3):

34 mm – 272 mm\*

\* Keď je položka [Movie SteadyShot] nastavená na možnosť [Standard]

SteadyShot: Optický

Ovládanie expozície: Automatická expozícia, Výber scény

Vyváženie bielej farby:

Automatické, Denné svetlo, Zamračené, Žiarivka 1/2/3, Žiarovka, Blesk, Jedno stlačenie

Formát súborov:

Statické zábery: v súlade s formátom JPEG (DCF, Exif, MPF Baseline), kompatibilný s formátom DPOF

3D statické zábery: v súlade s formátom MPO (MPF Extended (Disparity Image))

Videozáznamy (formát AVCHD): Kompatibilné s formátom AVCHD Ver. 2.0

Video: MPEG-4 AVC/H.264

Zvuk: 2-kanálov Dolby Digital, vybavený systémom Dolby Digital Stereo Creator

- Vyrobené podľa licencie spoločnosti Dolby Laboratories.

Videozáznamy (formát MP4):

Video: MPEG-4 AVC/H.264

Zvuk: 2-kanálový MPEG-4

AAC-LC

Záznamové médiá: Vnútna pamäť (Pribl. 48 MB), „Memory Stick Duo“, „Memory Stick Micro“, karty SD, pamäťové karty microSD

Blesk: Rozsah blesku (citlivosť ISO (Odporúčaný index expozície)

nastavená na možnosť Auto):

Pribl. 0,2 m až 4,2 m (W)

Pribl. 1,5 m až 2,2 m (T)

---

### [Vstupné a výstupné konektory]

Konektor HDMI: Mikro konektor HDMI

Multi/Micro USB konečka\*:

Komunikácia USB

Komunikácia USB: Hi-Speed USB (USB 2.0)

\* Podporuje zariadenia kompatibilné s rozhraním Micro USB.

---

### [Displej] (DSC-WX200)

Displej LCD:

6,7 cm (typ 2,7) TFT

Celkový počet bodov:

460 800 bodov

---

### [Displej] (DSC-WX60/WX80)

Displej LCD:

6,7 cm (typ 2,7) TFT

Celkový počet bodov:

230 400 bodov

---

### [Napájanie, všeobecne]

Napájanie: Nabíjateľná batéria

NP-BN, 3,6 V

Sieťový adaptér AC-UB10/  
UB10B/UB10C/UB10D, 5 V

Príkon (počas snímania):

DSC-WX200: Pribl. 1,2 W

DSC-WX60/WX80: Pribl. 1,0 W

Prevádzková teplota: 0 °C až 40 °C



Skladovacia teplota: -20 °C až  
+60 °C

Rozmery (v súlade so štandardom  
CIPA):

DSC-WX200:

92,3 mm × 52,4 mm × 21,6 mm  
(Š/V/H)

DSC-WX60/WX80:

92,3 mm × 52,5 mm × 22,5 mm  
(Š/V/H)

Hmotnosť (v súlade so štandardom  
CIPA) (vrátane batérie NP-BN

a pamäťovej karty „Memory

Stick Duo“):

DSC-WX200:

Pribl. 121 g

DSC-WX60/WX80:

Pribl. 124 g

Mikrofón: Stereofónny

Reproduktor: Monofónny

Exif Print: Kompatibilný

PRINT Image Matching III:

Kompatibilný

---

### **[Bezdrôtová sieť LAN] (DSC-WX80/WX200)**

Podporovaný štandard: IEEE

802.11 b/g/n

Frekvencia: 2,4 GHz

Podporované bezpečnostné

protokoly: WEP/WPA-PSK/

WPA2-PSK

Spôsob konfigurácie: WPS (Wi-Fi  
Protected Setup)/manuálne

Spôsob prístupu: Režim  
infraštruktúry

### **Sieťový adaptér AC-UB10/ UB10B/UB10C/UB10D**

Požiadavky na napájanie: 100 V až  
240 V striedavého prúdu, 50 Hz/  
60 Hz, 70 mA

Výstupné napätie: 5 V

jednosmerného prúdu, 0,5 A

Prevádzková teplota: 0 °C až 40 °C

Skladovacia teplota: -20 °C až  
+60 °C

Rozmery:

Pribl. 50 mm × 22 mm × 54 mm

(Š/V/H)

Hmotnosť:

Pre USA a Kanadu: Pribl. 48 g

Pre krajiny alebo oblasti mimo

USA a Kanadu: Pribl. 43 g

### **Nabíjateľná batéria NP-BN**

Použitá batéria: Lítium-iónová  
batéria

Maximálne napätie: 4,2 V  
jednosmerného prúdu

Menovité napätie: 3,6 V  
jednosmerného prúdu

Maximálne nabíjacie napätie: 4,2 V  
jednosmerného prúdu

Maximálny nabíjací prúd: 0,9 A

Kapacita:

typická: 2,3 Wh (630 mAh)

minimálna: 2,2 Wh (600 mAh)

Vzhľad a technické údaje sa môžu  
zmeniť bez upozornenia.

SK

## Ochranné známky

- Nasledujúce označenia sú ochranné známky spoločnosti Sony Corporation.  
**Cyber-shot**, „Cyber-shot“, „Memory Stick XC-HG Duo“, „Memory Stick Duo“, „Memory Stick PRO Duo“, „Memory Stick Duo“, „Memory Stick Micro“
- „AVCHD“ a logotyp „AVCHD“ sú ochranné známky spoločností Panasonic Corporation a Sony Corporation.
- Výrazy HDMI a HDMI High-Definition Multimedia Interface a logo HDMI sú ochranné známky alebo registrované ochranné známky spoločnosti HDMI Licensing LLC v USA a v iných krajinách.
- Windows je registrovaná ochranná známka spoločnosti Microsoft Corporation v USA a/alebo ďalších krajinách.
- Mac a App Store sú registrované ochranné známky spoločnosti Apple Inc.
- iOS je registrovaná ochranná známka alebo ochranná známka spoločnosti Cisco Systems, Inc. a/alebo jej pridružených spoločností v USA a určitých ďalších krajinách.
- Android a Google Play sú ochranné známky spoločnosti Google Inc.
- Wi-Fi, logo Wi-Fi a Wi-Fi PROTECTED SET-UP sú registrované ochranné známky spoločnosti Wi-Fi Alliance.
- DLNA a DLNA CERTIFIED sú ochranné známky spoločnosti Digital Living Network Alliance.

- Logo SDXC je ochranná známka spoločnosti SD-3C, LLC.
- „PS“ a „PlayStation“ sú registrované ochranné známky spoločnosti Sony Computer Entertainment Inc.
- Facebook a logo „f“ sú ochranné známky alebo registrované ochranné známky spoločnosti Facebook, Inc.
- YouTube a logo „YouTube“ sú ochranné známky alebo registrované ochranné známky spoločnosti Google Inc.
- Ďalej všeobecne platí, že názvy produktov a systémov uvedené v tomto návode sú ochranné známky alebo registrované ochranné známky príslušných alebo výrobných spoločností. Označenia <sup>TM</sup> alebo <sup>®</sup> však nie sú v tomto návode uvedené vo všetkých prípadoch.



- Získajte ďalšie potešenie z konzoly PlayStation 3 po prevzatí aplikácie pre konzolu PlayStation 3 z obchodu PlayStation Store (ak je k dispozícii).
- Ak chcete prevziať aplikáciu pre PlayStation 3, musíte mať účet na PlayStation Network. Dostupné v oblastiach, kde je k dispozícii PlayStation Store.

Bližšie informácie o tomto výrobku a odpovede na časté otázky nájdete na našej webovej stránke v sekcii Služby Zákazníkom.

<http://www.sony.net/>

Vytlačené na papieri, ktorý je recyklovaný zo 70% alebo viacej s použitím atramentu vyrobeného na báze rastlinného oleja bez nestálych organických zlúčenín.

SK

### Lär dig mer om kameran ("Bruksanvisning för Cyber-shot")



"Bruksanvisning för Cyber-shot" är en handbok som finns online. Använd den för fördjupade anvisningar om de många olika funktionerna på kameran.

- ① Visa Sonys support sida.  
<http://www.sony.net/SonyInfo/Support/>
- ② Välj ditt land eller område.
- ③ Leta reda på modellnamnet på din kamera inom supportsidan.
  - Kontrollera modellnamnet på undersidan av kameran.

### Kontroll av de medföljande delarna

Siffrorna inom parentes anger antalet delar.

- Kamera (1)
- Uppladdningsbart batteri NP-BN (1)  
(detta uppladdningsbara batteri kan inte användas med Cyber-shot som levereras med batteriet NP-BN1.)
- Mikro-USB-kabel (1)
- Nätadapter AC-UB10/UB10B/UB10C/UB10D (1)
- Nätkabel (medföljer ej i USA och Canada) (1)
- Handlovsrem (1)
- Handledning (det här häftet) (1)

## **VARNING**

**Utsätt inte enheten för regn eller fukt eftersom det kan medföra risk för brand eller elstötar.**

## **VIKTIGA SÄKERHETSANVISNINGAR**

### **-SPARA DESSA ANVISNINGAR**

## **VARNING**

## **FÖLJ DESSA ANVISNINGAR NOGGRANT FÖR ATT MINSKA RISKEN FÖR BRAND OCH ELSTÖTAR**

## **VARNING!**

### **| Batteri**

Batteriet kan brista om det hanteras ovarsamt, vilket kan leda till brand eller risk för kemiska brännskador. Vidta följande försiktighetsåtgärder.

- Plocka inte isär.
- Se till att inte batteriet kommer i kläm och skydda det mot våld och stötar och se upp så att du inte utsätter det för slag, tappar det eller trampar på det.
- Kortslut inte batteriet och låt inte metallföremål komma i kontakt med batteriets kontakter.
- Utsätt inte batteriet för temperaturer som överstiger 60 °C. Sådana temperaturer kan uppstå t.ex. i direkt solljus eller i en bil som står parkerad i solen.
- Bränn inte upp det eller kasta in det i en eld.
- Använd inte skadade eller läckande litiumjonbatterier.
- Ladda upp batteriet med en batteriladdare från Sony eller med en enhet som kan ladda upp batteriet.
- Förvara batteriet utom räckhåll för små barn.
- Håll batteriet torrt.
- Byt bara ut batteriet mot ett batteri av samma typ, eller mot en typ som rekommenderas av Sony.
- Kassera förbrukade batterier omedelbart på det sätt som beskrivs i instruktionerna.

SE

## **| Nätadapter**

Använd närmaste vägguttag för att ansluta nätadaptern. Dra genast ut nätadapterns stickkontakt ur vägguttaget om det skulle uppstå något problem medan apparaten används.

Om en nätkabel medföljer är den enbart avsedd för den här kameran, och bör inte användas tillsammans med annan elektrisk utrustning.

## **För kunder i Europa**



Härmed intygar Sony Corporation att denna DSC-WX80/WX200 Digital stillbildskamera står i överensstämmelse med de väsentliga egenskapskrav och övriga relevanta bestämmelser som framgår av direktiv 1999/5/EG. För ytterligare information gå in på följande hemsida:

<http://www.compliance.sony.de/>

## **| Anmärkning för kunder i de länder som följer EU-direktiv**

Denna produkt har tillverkats av eller på uppdrag av Sony Corporation, 1-7-1 Konan Minato-ku Tokyo, 108-0075 Japan. Frågor som rör produkternas överensstämmelse, grundar sig på Europeiska unionens lagstiftning skall ställas till den auktoriserade representanten, Sony Deutschland GmbH, Hedelfinger Strasse 61, 70327 Stuttgart, Tyskland. För service och garantiärenden, vänligen se de adresser som finns i de separata service och garantihandlingarna.

Denna produkt har testats och befunnits motsvara kraven som ställs i EMC-reglerna för anslutningskablar på upp till 3 meter.

## **| Observera**

Elektromagnetiska fält med vissa frekvenser kan påverka bilden och ljudet på den här produkten.

## **| Obs!**

Om statisk elektricitet eller elektromagnetism gör att informationsöverföringen avbryts (överföringen misslyckas) startar du om programmet eller kopplar loss kommunikationskabeln (USB-kabel eller liknande) och sätter tillbaka den igen.

## I Omhändertagande av gamla elektriska och elektroniska produkter (Användbar i den Europeiska Unionen och andra Europeiska länder med separata insamlingssystem)



Symbolen på produkten eller emballaget anger att produkten inte får hanteras som hushållsavfall. Den skall i stället lämnas in på uppsamlingsplats för återvinning av el- och elektronikkomponenter. Genom att säkerställa att produkten hanteras på rätt sätt bidrar du till att förebygga eventuella negativa miljö- och hälsoeffekter som kan uppstå om produkten kasseras som vanligt avfall. Återvinning av material hjälper till att bibehålla naturens resurser. För ytterligare upplysningar om återvinning bör du kontakta lokala myndigheter eller sophämtningstjänst

eller affären där du köpte varan.

## I Avfallsinstruktion rörande förbrukade batterier (gäller i EU och andra europeiska länder med separata insamlingssystem)



Denna symbol på batteriet eller på förpackningen betyder att batteriet inte skall behandlas som vanligt hushållsavfall.

På vissa batterier kan denna symbol användas i kombination med en kemisk symbol. Den kemiska symbolen för kvicksilver (Hg) eller bly (Pb) läggs till om batteriet innehåller mer än 0,0005% kvicksilver eller 0,004% bly.

För att säkerställa för att dessa batterier blir kastade på ett riktigt sätt, kommer du att bidra till att skydda miljön och människors hälsa från potentiella negativa konsekvenser som annars kunnat blivit orsakat av felaktig avfallshantering. Återvinning av materialet vill bidra till att bevara naturens resurser.

När det gäller produkter som av säkerhet, prestanda eller dataintegritetsskäl kräver permanent anslutning av ett inbyggt batteri, bör detta batteri bytas av en auktoriserad servicetekniker.

För att försäkra att batteriet blir behandlat korrekt skall det levereras till återvinningsstation för elektriska produkter när det är förbrukat.



För alla andra batterier, vänligen se avsnittet om hur man tar bort batteriet på ett säkert sätt. Lämna batteriet på en återvinningsstation för förbrukade batterier.

För mer detaljerad information rörande korrekt avfallshantering av denna produkt eller batterier, vänligen kontakta ditt kommunkontor, din avfallsstation eller din återförsäljare där du köpt produkten.

## För kunder som har köpt kameran i en affär för turister i Japan (DSC-WX200)

### I Obs!

Vissa verifieringsmärken för standarder som kameran stöder kan bekräftas på kamerans skärm.

Välj MENU →  (Inställningar) →  (Huvudinställningar) → [Certifieringslogotyp].

Kontakta din Sony-återförsäljare eller din lokala auktoriserade Sony-serviceanläggning om visning inte är möjlig på grund av problem med kameran.

## Delarnas namn

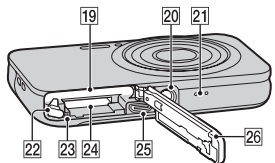
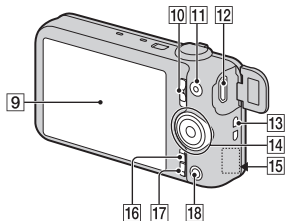
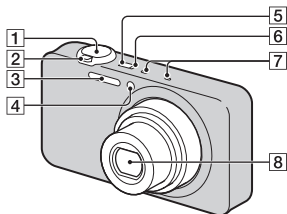

- 1** Avtryckare
- 2** För tagning: W/T-knapp (Zoom)  
För visning: -knapp (Index)/  
Q-knapp (Uppspelningszoom)
- 3** Blixt
- 4** Självutlösarlampa/  
leendeavkänningslampa/  
AF-lampa
- 5** ON/OFF-knapp (Strömbrytare)
- 6** Laddningslampa
- 7** Mikrofon

- 8** Objektiv
- 9** LCD-skärm
- 10** Lägesväljare  
 (Stillbild)/ (Panorering)/  
 (Film)
- 11** MOVIE-knapp (film)
- 12** Multi/mikro-USB-terminal\*
- 13** Ögla för handlovsrem
- 14** Styrratten
- 15** Wi-Fi-mottagare (inbyggd,  
gäller endast DSC-WX80/  
WX200)
- 16** MENU-knapp
- 17** ?/🗑️-knapp (Kameraguide/  
Radera)
- 18** ▶️-knapp (Uppspelning)
- 19** Batterifack
- 20** Stativfäste

- Använd ett stativ med en skruv som är kortare än 5,5 mm. I annat fall kan du inte fästa kameran ordentligt och du riskerar även att skada kameran.

- 21** Högtalare
  - 22** Batteriutmatningsknapp
  - 23** Åtkomstlampa
  - 24** Minneskortsfack
  - 25** HDMI-mikrouttag
  - 26** Lock till batteri/  
minneskortsfacket
- \* Stöder Mikro-USB-kompatibla enheter.



## Sätta i batteriet

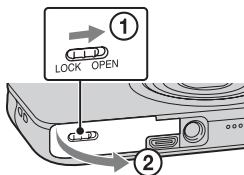

Batteriutmatningsknapp

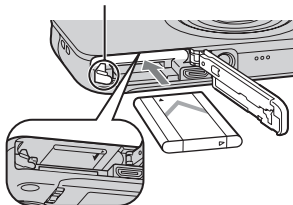

**1** Öppna locket.

**2** Sätt i batteriet.

- Håll batteriutmatningsknappen tryckt åt sidan och sätt i batteriet på det sätt som visas i figuren. Kontrollera att batteriutmatningsknappen låses igen när du har satt i batteriet.
- Om man försöker stänga locket med batteriet felaktigt isatt kan kameran skadas.

SE

## Ladda batteriet

För kunder i USA och Kanada

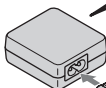
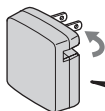

Nätkabel

För kunder i andra länder och områden än USA och Kanada

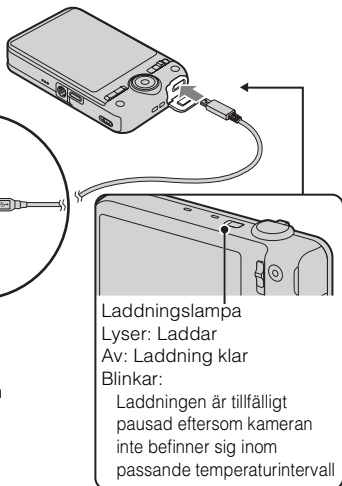

**1** Anslut kameran till nätadaptern (medföljer) med hjälp av mikro-USB-kabeln (medföljer).

**2** Anslut nätadaptern till ett vägguttag.

Laddningslampan lyser orange och uppladdningen startar.

- Stäng av kameran vid uppladdning av batteriet.
- Batteriet går att ladda upp även om det redan är delvis laddat.
- Plocka ur och sätt tillbaka batteriet när laddningslampan blinkar och laddningen inte är slutförd.

## Observera

- Om laddningslampan på kameran börjar blinka medan nätadaptern är ansluten till vägguttaget betyder det att uppladdningen har avbrutits tillfälligt på grund av att temperaturen är utanför det rekommenderade området. När temperaturen kommit tillbaka inom det lämpliga området återupptas uppladdningen. Vi rekommenderar att batteriet laddas upp vid en omgivningstemperatur på mellan 10 och 30°C.
- Om batteriets kontaktdel är smutsig kan det hända att batteriet inte går att ladda upp ordentligt. Torka i så fall försiktigt bort allt damm och all smuts från batteriets kontaktdel med en mjuk duk eller en bomullspinne.
- Anslut nätadaptern (medföljer) till närmaste vägguttag. Om det skulle uppstå något problem medan nätadaptern används, så dra genast ut stickkontakten ur vägguttaget för att bryta strömmen.
- Koppla loss nätadaptern från vägguttaget när uppladdningen är färdig.
- Var noga med att bara använda Sonys egna batteri, mikro-USB-kabel (medföljer) och nätadapter (medföljer).

## Laddningstid (Full uppladdning)

Uppladdningstiden är ungefär 115 min. när nätadaptern används (medföljer).

## Observera

- Ovannämnda laddningstid gäller vid laddning av ett helt urladdat batteri vid en temperatur på 25°C. Uppladdningen kan ta längre tid under somliga förhållanden eller beroende på användnings sättet.

SE

## Uppladdning genom att ansluta kameran till en dator

Batteriet går att ladda upp genom att ansluta kameran till en dator med hjälp av en mikro-USB-kabel.

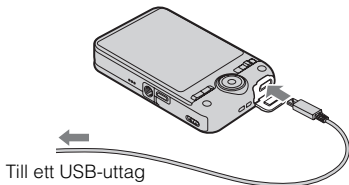

## Observera

- Observera följande vid uppladdning via en dator:
  - Om kameran ansluts till en bärbar dator som inte är ansluten till en strömkälla förbrukas datorns batteriström. Undvik att ladda upp batteriet alltför länge i taget.
  - Undvik att slå på, stänga av eller starta om datorn, eller väcka den från viloläge, när kameran är ansluten till den via USB. Det kan leda till fel på kameran. Koppla loss kameran från datorn innan du slår på/stänger av datorn, startar om den eller väcker den från viloläget.
  - Vi garanterar inte att uppladdning fungerar med hembyggda eller ombyggda datorer.

## ■ Batteriets brukstid och antalet bilder som går att lagra och visa

		Batteritid	Antal bilder
Tagning (stillbilder)	DSC-WX60/ WX80	Cirka 115 min.	Cirka 230 bilder
	DSC-WX200	Cirka 110 min.	Cirka 220 bilder
Vanlig filminspelning	DSC-WX60/ WX80	Cirka 30 min.	—
	DSC-WX200	Cirka 35 min.	—
Oavbruten filminspelning	DSC-WX60/ WX80	Cirka 60 min.	—
	DSC-WX200	Cirka 55 min.	—
Uppspelning (stillbilder)	DSC-WX60/ WX80	Cirka 180 min.	Cirka 3600 bilder
	DSC-WX200	Cirka 150 min.	Cirka 3000 bilder

## Observera

- Ovanstående antal bilder gäller när batteriet är fullt uppladdat. Antalet bilder kan minska beroende på användningsförhållandena.
- Antalet bilder som går att lagra gäller vid tagning under följande förhållanden:
  - När du använder Sony ”Memory Stick PRO Duo” (Mark2) (säljs separat)
  - Batteriet används vid en omgivande temperatur på 25°C.
  - [Skärmupplösning]: [Standard] (endast DSC-WX200)
- Antalet som visas under ”Tagning (stillbilder)” är baserat på CIPA-standarden och gäller vid tagning under följande förhållanden:  
(CIPA: Camera & Imaging Products Association)
  - DISP (Skärminställning) är ställd på [PÅ].
  - Kameran tar en bild var 30:e sekund.
  - Zoomen växlar mellan W-sidan och T-sidan.
  - Blixten utlöses för varannan bild.
  - Kameran stängs av och slås på igen för var tionde bild.
- Antalet minuter för filminspelning är baserat på CIPA-standarden och gäller vid tagning under följande förhållanden:
  - Filmkvalitet: AVC HD HQ
  - Vanlig filminspelning: Batteriets livslängd är baserat på att du startar/stoppar inspelningen upprepade gånger, zoomar, stänger av/på osv.
  - Oavbruten filminspelning: Batteriets livslängd är baserat på oavbruten inspelning tills gränsen (29 minuter) har uppnåtts och fortsätter sedan genom att du trycker på MOVIE-knappen igen. Andra funktioner som t.ex. zoomning används inte.

SE

## Strömförsörjning

Kameran går att driva med nätström från ett vägguttag genom att ansluta den till nätadaptern med hjälp av mikro-USB-kabeln (medföljer).

Genom att ansluta kameran till en dator med hjälp av mikro-USB-kabeln kan du importera bilder till datorn i lugn och ro, utan att behöva bekymra dig om att batteriströmmen tar slut.

Det går även att använda nätadaptern AC-UD10 (säljs separat) för att driva kameran med nätström vid tagning.

## Observera

- Det går inte att driva kameran när inget batteri är isatt i kameran.
- När kameran är ansluten direkt till en dator eller till ett vägguttag med hjälp av den medföljande nätadaptern, förses kameran bara med ström i uppspelningsläget. När kameran är i tagningsläget eller medan man håller på att ändra inställningarna på kameran, tillförs ingen ström till kameran även om den är USB-ansluten via mikro-USB-kabeln.
- Om man ansluter kameran till en dator med hjälp av mikro-USB-kabeln medan kameran är i uppspelningsläge, ändras skärmen på kameran från uppspelningsskärmen till USB-anslutningsskärmen. Tryck på -knappen (Uppspelning) för att gå över till uppspelningsskärmen.

## Sätta in ett minneskort (säljs separat)

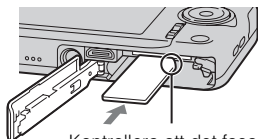
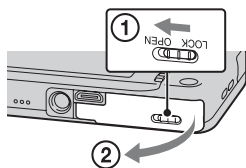

Kontrollera att det fasade hörnet är vänt åt rätt håll.

---

**1** Öppna locket.

**2** Sätt in ditt minneskort (säljs separat).

- Håll minneskortet med det fasade hörnet på det sätt som visas i figuren och stick in det tills det klickar till på plats.

**3** Stäng locket.

---

## ■ Minneskort som går att använda

	Minneskort	För stillbilder	För filmer
<b>A</b>	Memory Stick XC-HG Duo	✓	✓
	Memory Stick PRO Duo	✓	✓ (endast Mark2)
	Memory Stick PRO-HG Duo	✓	✓
	Memory Stick Duo	✓	—
<b>B</b>	Memory Stick Micro (M2)	✓	✓ (endast Mark2)
<b>C</b>	SD-minneskort	✓	✓ (Klass 4 eller snabbare)
	SDHC-minneskort	✓	✓ (Klass 4 eller snabbare)
	SDXC-minneskort	✓	✓ (Klass 4 eller snabbare)
<b>D</b>	microSD-minneskort	✓	✓ (Klass 4 eller snabbare)
	microSDHC-minneskort	✓	✓ (Klass 4 eller snabbare)
	microSDXC-minneskort	✓	✓ (Klass 4 eller snabbare)

SE

- I denna bruksanvisning används följande beteckningar gemensamt för alla produkterna i respektive grupp i tabellen:

**A:** "Memory Stick Duo"

**B:** "Memory Stick Micro"

**C:** SD-kort

**D:** microSD-minneskort

### Observera

- För att använda ett "Memory Stick Micro" eller microSD-minneskort tillsammans med kameran måste det först stättas in i dedikerad adapter.

## ■ För att ta ut minneskortet/batteriet

Minneskort: Tryck in minneskortet en gång för att mata ut det.

Batteriet: Skjut batteriutmatningsknappen åt sidan. Var försiktig så att du inte tappar batteriet.

### Observera

- Ta aldrig ut minneskortet eller batteriet medan åtkomstlampan (sidan 6) lyser. Det kan leda till att data i internminnet eller på minneskortet blir förstörda.

SE  
13

## Hur man ställer klockan

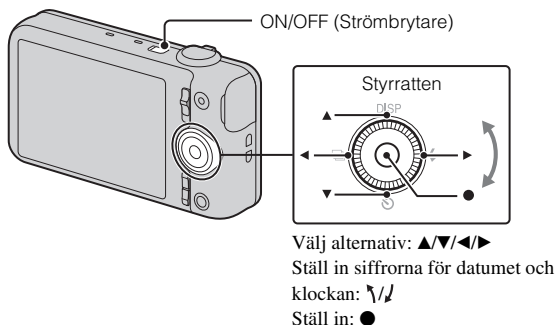

- 1 Tryck på ON/OFF-knappen (Strömbrytaren).**  
Den allra första gången man slår på kameran tänds en datum- och klockinställningsskärm.
  - Det kan ta en liten stund innan kameran slås på och går att använda.
- 2 Välj önskat språk.**
- 3 Ställ in önskad geografisk plats enligt anvisningarna på skärmen, och tryck sedan på ● på styrratten.**
- 4 Ställ in [Tidsvisningsformat], [Sommartid] och [Datum&klocka], och välj sedan [OK] → [OK].**
  - Klockan 12 på natten visas som 12:00 AM, och klockan 12 på dagen som 12:00 PM.
- 5 Följ anvisningarna på skärmen.**
  - Batteriströmmen tar slut snabbare i följande fall:
    - [Skärmupplösning] inställd på [Hög] (endast DSC-WX200).



## Tagning av stillbilder/inspelning av filmer

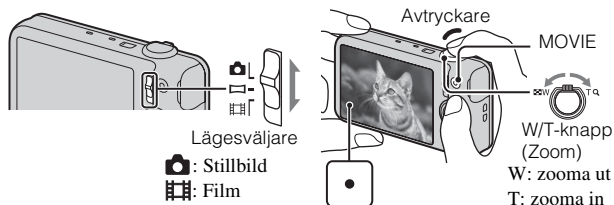

### Tagning av stillbilder

- 1 Tryck ner avtryckaren halvvägs för att ställa in skärpan.  
När bilden är skarp hörs det ett pip och ●-indikatorn tänds.
- 2 Tryck ner avtryckaren helt för att ta en bild.

### Inspelning av filmer

- 1 Tryck på MOVIE-knappen (Film) för att starta inspelningen.
  - Använd W/T-knappen (zoom) för att zooma in eller ut.
  - Tryck på avtryckaren för att ta stillbilder samtidigt som filminspelningen fortsätter.
- 2 Tryck på MOVIE-knappen igen för att avsluta inspelningen.

SE

## Observera

- Om zoomfunktionen används medan man filmar kommer ljudet från objektivet och zoomknappen med i inspelningen. Det kan även hända att ljudet när man trycker på MOVIE-knappen för att avsluta inspelningen kommer med i filmen.
- Det kan hända att panoramabildens intervall minskar beroende på motiv eller på vilket sätt bilden tas. Därför kan bilden bli mindre än 360 grader även om [360°] ställts in för panoramabilden.
- Med kamerans standardinställningar går det att spela in ungefär 29 minuter i taget vid en temperatur på ungefär 25°C vid oavbruten inspelning. När filminspelningen avslutas går det att starta om inspelningen genom att trycka på MOVIE-knappen igen. Det kan hända att inspelningen avbryts för att skydda kameran beroende på den omgivande temperaturen.

## Uppspelning av bilder

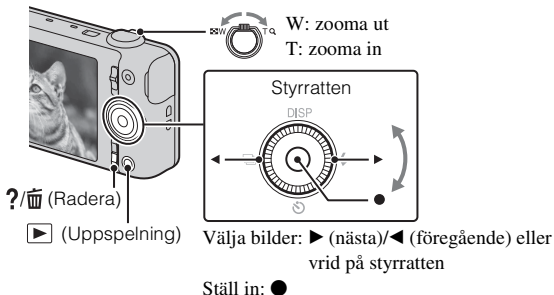

### 1 Tryck på ▶-knappen (Uppspelning).

- När bilder på minneskortet som är tagna med en annan kamera spelas upp på den här kameran tänds en datafilsregistreringsskärm.

### ■ Välja nästa/föregående bild

Välj en bild genom att trycka på ► (nästa)/◄ (föregående) på styrratten eller genom att vrida på styrratten. Tryck på ● mitt på styrratten för att spela upp filmer.

## ■ Radera en bild

- ① Tryck på **?/☒**-knappen (Radera).
- ② Välj [Denna bild] med **▲** på styrratten, och tryck sedan på **●**.

## ■ För att återgå till tagningsläget

Tryck ner avtryckaren halvvägs.

## Kameraguide

Den här kameran har en inbyggd instruktionsguide. Med hjälp av denna guide kan du söka information om de kamerafunktioner du behöver använda.

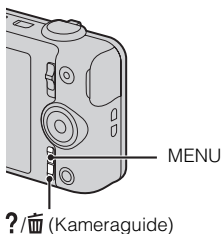

SE

---

**1** Tryck på MENU-knappen.

**2** Välj önskat MENU-alternativ, och tryck sedan på **?/☒**-knappen (Kameraguide).

Manöverguiden för valt alternativ visas.

- Om man trycker på **?/☒**-knappen (Kameraguide) när MENU-skärmen inte visas går det att söka i guiden med hjälp av nyckelord eller ikoner.
-

## Inledning till övriga funktioner

Övriga funktioner som används under tagning och uppspelning går att styra med hjälp av styrratten eller MENU-knappen på kameran. Den här kameran är försedd med en funktionsguide som gör det lätt att välja bland funktionerna. Medan guiden visas går det att använda olika funktioner.

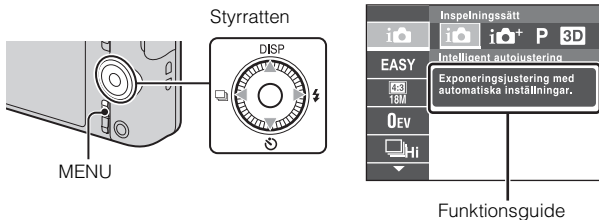

### ■ Styrratten

**DISP** (Skärminställning): Används för att ändra vad som visas på skärmen.

**S** (Självtlösare): Låter dig använda självtlösaren.

**☰** (Inställningar Kontin. tagning): Låter dig använda bursttagningläget.

**⚡** (Blixt): Används för att välja blixtläge för stillbilder.

**Mittenknapp** (Fokusföljning): Kameran följer motivet och ställer hela tiden in skarpan automatiskt, även om motivet rör sig.

## Menyalternativ

### Tagning

Inspelningssätt	Används för att välja läget för tagning av stillbilder.
Scenval för filmer	Används för att välja filminspelningsläget.
Panoramatagning	Används för att välja inspelningsläget för tagning av panoramabilder.
Bildeffekt	Används för att ta stillbilder med en speciell textur för att få önskad effekt.
Scenval	Används för att välja olika förinställningar för olika sorters scener och tagningsförhållanden.
Enkelt läge	Används för att ta stillbilder med så få funktioner som möjligt.
HDR-målningseffekt	När [HDR-målning] är valt i bildeffektläget används det här alternativet för att ställa in effektens nivå.
Område att framhäva	När [Miniatyrbild] är valt i bildeffektläget används det här alternativet för att välja vilken del av bilden som skärpan ska ställas in på.
Färgton	När [Leksakskamera] är valt i bildeffektläget används det här alternativet för att välja färgton.
Extraherad färg	När [Partiell färg] är valt i bildeffektläget används det här alternativet för att välja vilken färg som ska extraheras.
Illustrationseffekt	När [Illustration] är valt i bildeffektläget används det här alternativet för att ställa in effektens nivå.
Suddighetseffekt	Används för att ställa in bakgrundens suddighetsgrad vid tagning i bakgrundssuddighetsläget.
Försköningsseffekt	Används för att ställa in försköningseffekten och effektnivån.
Stillbilsstrl. (Dual Rec)	Används för att ställa in storleken för stillbilder som tas under pågående filminspelning.
Ktrl med Smartphone* <sup>1</sup>	Används för att ta stillbilder och film genom att fjärmanövrera kameran via en smartphone.
Skicka till dator* <sup>1*3</sup>	Används för att säkerhetskopiera bilder genom att överföra dem till en dator via ett nätverk.

SE

Stillbildsstorlek/ Storlek för panoramabilder/ Filmstorlek/ Filmkvalitet	Används för att välja bildstorlek och bildkvalitet för stillbilder, panoramabilder och filmfiler.
Exponerings- kompensation	Används för att ställa in exponeringen för hand.
ISO	Används för att ställa in ljuskänsligheten.
Vitbalans	Används för att justera färgtonerna för bilden.
Undervattens- vitbalans*2	Används för att justera färgtonerna under vatten.
Skärpa	Används för att välja skärpeinställningsmetod.
Mätmetod	Används för att ställa in vilken del av motivet som ska mätas för exponeringsinställningen.
Intervall för Kontin. tagning	Används för att ställa in hur många bilder som ska tas per sekund vid bursttagning.
Scenigenkänning	Används för att låta kameran upptäcka tagningsförhållandena automatiskt.
Leendeavkänning	Används för att låta kameran ta bilder automatiskt när den upptäcker ett leende.
Leendekänslighet	Används för att ställa in känsligheten för leendeavkänning i leendeavkänningsläget.
Ansiktsavkänning	Används för att låta kameran upptäcka ansikten och göra olika inställningar automatiskt.
Blundningsreduc.	Används för att låta kameran automatiskt ta två bilder och sedan välja en bild där motivet inte blundar.
SteadyShot för film	Används för att ställa in styrkan för SteadyShot-funktionen i filmläget. Om man ändrar inställningen för [SteadyShot för film], ändras även synvinkeln.
Kameraguide	Används för att söka kamerafunktioner enligt dina behov.

\*1 endast DSC-WX80/WX200

\*2 endast DSC-WX200

\*3 Visas endast när ett minneskort satts in.

## Uppspelning



Enkelt läge	Används för att förstora texten på skärmen så att den blir lättare att se.
Sänd till Smartphone* <sup>1</sup>	Används för att ladda upp och överföra bilder till en smartphone.
Visa på TV* <sup>1</sup>	Används för att titta på bilder på en TV med nätverksfunktion.
Skicka till dator* <sup>1</sup> * <sup>2</sup>	Används för att säkerhetskopiera bilder genom att överföra dem till en dator via ett nätverk.
Skönhetseffekt	Används för att retuschera ett ansikte på en stillbild.
Retuschering	Används för att retuschera bilder med olika effekter.
Bildeffekt	Används för att lägga till olika sorters textur till bilder.
Bildspel	Används för att välja metod för kontinuerlig uppspelning.
Radera	Används för att radera bilder.
3D-visning	Används för att spela upp bilder som är tagna i 3D-läget på en 3D-TV.
Visningssätt	Används för att välja bildvisningsformat.
Visa grupp för Kontin. tagning	Används för att ställa in om burstbilder ska visas gruppvis eller om alla bilder ska visas under uppspelning.
Skydda	Används för att skydda bilder.
Utskrift (DPOF)	Används för att markera stillbilder med utskriftsmarkeringar.
Rotera	Används för att vrida en stillbild åt vänster.
Kameraguide	Används för att söka kamerafunktioner enligt dina behov.





\*<sup>1</sup> endast DSC-WX80/WX200

\*<sup>2</sup> Visas endast när ett minneskort satts in.

SE

## Ställa in alternativ

När man trycker på MENU-knappen under tagning eller uppspelning fungerar  (Inställningar) som slutgiltigt bekräftelse. Det går att ändra standardinställningarna på  (Inställningar)-skärmen.

 Tagnings- inställningar	Filmformat/AF-lampa/Rutnät/Klarbildszoom/Digital zoom/Reducera vindbrus/Rödögereducering/ Blundningsvarning/Skriv datum/Skärmupplösning (endast DSC-WX200)
 Huvudinställningar	Pip/Panelens ljusstyrka/Language Setting/Skärmfärg/ Demonstrationsläge/Initialisera/Funktionsguide/ KONTR. FÖR HDMI/Inställ. för USB-ansl./USB- strömförsörjn./LUN-inställning/Ladda ner musik/Tom musik/Flygplansläge* <sup>1</sup> /Eye-Fi* <sup>2</sup> /Strömsparkläge/ Version/Certifieringslogotyp* <sup>4</sup>
 Nätverksinställ.* <sup>1</sup>	Tryck på WPS/Inställ. åtkomstpunkt/Red. enhetsnamn/ Årstr SSID/lösen/Visa MAC-adress
 Minneskorts- verktyg* <sup>3</sup>	Format/Skapa lagringsmapp/Byt lagringsmapp/Radera lgr.mapp/Kopiera/Filnummer
 Klockinställningar	Områdesinställning/Datum- & klockinst.

\*<sup>1</sup> endast DSC-WX80/WX200

\*<sup>2</sup> Visas endast när ett Eye-Fi-minneskort satts in.

\*<sup>3</sup> Om du inte satt i något minneskort visas  (Interminnesverktyg) och endast [Format] kan väljas.

\*<sup>4</sup> Endast för DSC-WX200-modeller utomlands.



## Funktioner i "PlayMemories Home"

Med hjälp av programmet "PlayMemories Home" kan du importera stillbilder och filmer till din dator och använda dem.

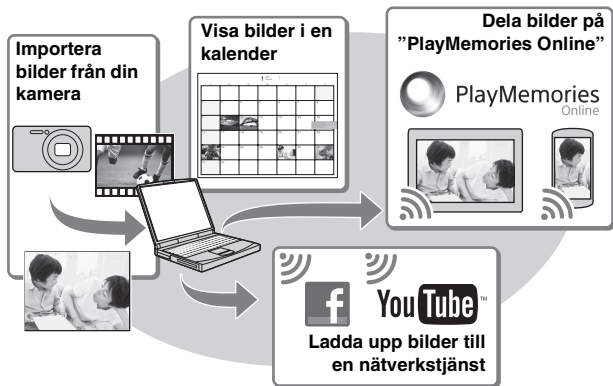

### Ladda ner "PlayMemories Home" (endast för Windows)

Du kan ladda ner "PlayMemories Home" från följande webbplats:  
[www.sony.net/pm](http://www.sony.net/pm)

### Observera

- Det krävs en Internetanslutning för att kunna installera "PlayMemories Home".
- Det krävs en Internetanslutning för att kunna använda "PlayMemories Online" eller andra nätverkstjänster. Det kan hända att "PlayMemories Online" eller andra nätverkstjänster inte är tillgängliga i vissa länder eller områden.
- "PlayMemories Home" är inte kompatibelt med Mac-datorer. Använd de program som finns installerade på din Mac-dator. För mer information se webbplatsen: <http://www.sony.co.jp/imsoft/Mac/>

## ■ Installera "PlayMemories Home" på en dator

---

- 1 Gå till följande webbplats genom att använda webbläsaren på din dator och klicka sedan på [Installera] → [Kör].

[www.sony.net/pm](http://www.sony.net/pm)

- 2 Följ anvisningarna på skärmen för att fullborda installationen.

- När meddelandet som ber dig ansluta kameran till en dator visas, ansluter du kameran till datorn med tilldelad USB-kabel (medföljer).

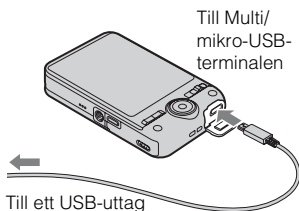

## ■ Visa "Hjälpguide för PlayMemories Home"

---

Mer information om hur du använder "PlayMemories Home" får du om du läser "Hjälpguide för PlayMemories Home".

- 1 Dubbelklicka på ikonen [Hjälpguide för PlayMemories Home] på skrivbordet.

- För att öppna "Hjälpguide för PlayMemories Home" från startmenyn: Klicka på [Start] → [Alla program] → [PlayMemories Home] → [Hjälpguide för PlayMemories Home].
  - För Windows 8 väljer du ikonen [Hjälpguide för PlayMemories Home] på startskärmen.
  - För mer information om "PlayMemories Home" kan du också se "Bruksanvisning för Cyber-shot" (sidan 2) eller följande supportsidan för PlayMemories Home (endast på engelska):  
<http://www.sony.co.jp/pmh-se/>
-

## Antal stillbilder och inspelningstiden för filmer

Antalet stillbilder som går att lagra och hur länge det går att spela in kan variera beroende på tagningsförhållandena och minneskortet.

### Stillbilder

(Enhet: bilder)

Kapacitet Storlek	Internminne	Minneskort
	Ca. 48 MB	2 GB
18M (DSC-WX200)	7	295
16M (DSC-WX60/ WX80)	8	320
VGA	155	6400
16:9(13M) (DSC-WX200)	8	325
16:9(12M) (DSC-WX60/ WX80)	8	330
16:9(2M)	29	1150

SE

### Filmer

I nedanstående tabell anges den ungefärliga maximala inspelningstiden. Detta är den sammanlagda tiden för alla filmfiler. Det går att spela in kontinuerligt i ungefär 29 minuter (en produktspecifikationsbegränsning). Maximala kontinuerliga inspelningstiden för en film i MP4 (12M)-format är ungefär 15 minuter (begränsas av filstorleken på 2 GB).

(h (timmar), m (minuter))

Kapacitet Storlek	Internminne	Minneskort
	Ca. 48 MB	2 GB
AVC HD 24M (FX)	—	10 m (10 m)
AVC HD 9M (HQ)	—	25 m (15 m)
MP4 12M	—	15 m
MP4 3M	—	1 h 10 m

Värdena inom parentes är den kortaste möjliga inspelningsbara tiden.

- Den inspelningsbara tiden för filmer varierar eftersom den här kameran kan spela in med VBR (variabel bithastighet) som gör att bildkvaliteten automatiskt justeras i förhållande till scenen som tas. När du spelar in ett motiv som rör sig snabbt blir bilden tydligare men inspelningstiden blir kortare eftersom det krävs mer minne för inspelningen.

Den inspelbara tiden varierar också beroende på tagningsförhållanden, motivet eller inställningarna för bildkvalitet/-storlek.

## Att observera när kameran används

### Funktioner som byggs in i denna kamera

- Denna handbok beskriver funktionerna för 1080 60i-kompatibla enheter och 1080 50i-kompatibla enheter.

För att kontrollera om din kamera är en 1080 60i-kompatibel eller 1080 50i-kompatibel enhet, kan du se efter om följande märken finns på undersidan av kameran.

1080 60i-kompatibel enhet: 60i

1080 50i-kompatibel enhet: 50i

- Undvik att titta på 3D-bilder som är tagna med den här kameran alltför länge i taget på en 3D-kompatibel bildskärm.
- När man tittar på 3D-bilder som är tagna med den här kameran på en 3D-kompatibel bildskärm kan det hända att man upplever obehagskänslor som ansträngda ögon, trötthet eller illamående. För att undvika sådana symptom rekommenderar vi att du tar en paus med jämna mellanrum. Du måste dock själv bestämma hur ofta och hur länge du behöver ta en paus, eftersom det varierar mellan olika människor. Om du upplever någon form av obehag så sluta titta på 3D-bilder tills du känner dig bättre. Fråga en läkare vid behov. Se även bruksanvisningen till övriga anslutna apparater eller mjukvara som används tillsammans med den här kameran. Observera att barns syn fortfarande är under utveckling (detta gäller framför allt barn under 6 år).  
Rådfråga en barnläkare eller ögonläkare innan du låter dina barn titta på 3D-bilder, och se till att barnet följer ovanstående försiktighetsåtgärder när han/hon tittar på bilder.

### Användning och underhåll

Hantera kameran försiktigt, försök inte ta isär eller bygga om den, och utsätt den inte för slag eller stötar t.ex. genom att slå på den, tappa den eller trampa på den. Var speciellt försiktig med objektivet.

## Angående inspelning/uppspelning

- Ta ett par provbilder för att kontrollera att kameran fungerar som den ska innan du börjar ta bilder på riktigt.
- Kameran är varken dammtät, stänksäker eller vattentät.
- Undvik att utsätta kameran för vatten. Om det kommer in vatten i kameran kan det bli fel på den. I vissa fall går kameran inte att reparera.
- Rikta aldrig kameran mot solen eller andra starka ljuskällor. Det kan orsaka fel på kameran.
- Om det bildas kondens inuti kameran så vänta tills den avdunstat innan du använder kameran.
- Undvik att skaka eller stöta till kameran. Det kan göra att kameran går sönder så att den inte längre kan lagra bilder. Det kan även hända att lagringsmediet blir oanvändbart eller att bilddata blir förstörda.

## Undvik att använda/förvara kameran på följande platser

- Där det är extremt varmt, kallt eller fuktigt  
I t.ex. en bil som står parkerad i solen kan kamerahuset bli deformerat, vilket i sin tur kan leda till funktionsstörningar.
- I direkt solljus eller nära ett värmeelement  
Kamerahuset kan bli missfärgat eller deformerat, vilket i sin tur kan leda till funktionsstörningar.
- På platser där den utsätts för vibration
- Nära platser som genererar starka radiovågor, strålning eller starka magnetfält. Det kan hända att kameran inte kan lagra eller spela upp bilder på rätt sätt.
- Där det är sandigt eller dammigt  
Se upp så att det inte kommer in sand eller damm i kameran. Det kan leda till fel på kameran som eventuellt inte går att reparera.

SE

## När du bär med dig kameran

Undvik att sätta dig med kameran i bakfickan på byxorna eller kjolen, eftersom kameran då kan gå sönder.

## Carl Zeiss-objektiv (DSC-WX60/WX80)

Den här kameran är utrustad med ett Carl Zeiss-objektiv som ger skarpa bilder med utmärkt kontrast. Objektivet i den här kameran är tillverkat enligt ett kvalitetsgarantisystem som godkänts av Carl Zeiss och motsvarar kvalitetsstandarden hos Carl Zeiss i Tyskland.

## Angående skärmen och objektivet

Skärmen är tillverkad med teknik med extrem hög precision, vilket gör att minst 99,99% av bildpunkterna är praktiskt användbara. Det kan dock förekomma små punkter som alltid är svarta eller alltid lyser (vitt, rött, blått eller grönt) på skärmen. Dessa punkter är inget fel utan beror på tillverkningsprocessen och påverkar inte bilderna som lagras.

## Om kamerans temperatur

Kameran och batteriet kan bli varma när de används länge i taget, men det är inget fel.

## Om överhettningsskyddet

Beroende på kamerans eller batteriets temperatur kan det hända att det inte går att filma eller att kameran automatiskt stängs av för att skydda den.

Ett meddelande visas på skärmen innan strömmen stängs av eller om du inte längre kan spela in film. Låt i så fall kameran vara avstängd och vänta tills kameran och batteriet har svalnat. Om man slår på kameran innan kameran och batteriet har hunnit svalna ordentligt kan det hända att den stängs av igen eller att det inte går att spela in filmer.

## Om uppladdning av batteriet

Om du laddar ett batteri som inte har använts under en längre tid kanske det inte går att ladda det helt.

Detta är på grund av batteriets egenskaper och är inget fel. Ladda upp batteriet igen.

## Varning angående upphovsrätt

TV-program, filmer, videokassetter och annat material kan vara upphovsrättsskyddat. Kopiering av sådant material utan särskilt tillstånd kan strida mot upphovsrättslagen.

## Ingen kompensation för skadat inspelningsinnehåll eller inspelningsfel

Sony kan inte kompensera för om det inte går att ta bilder eller om lagrat innehåll går förlorat på grund av fel på kameran, lagringsmediet eller liknande.

## Rengöring av kamerahuset

Rengör kamerans yta med en mjuk duk som fuktats med vatten, och torka sedan av den med en torr duk. För att undvika skador på finishen eller höljet:

– Utsätt inte kameran för kemikalier som thinner, bensin, sprit, engångstrasor, insektsmedel eller solskyddsmedel.

## Underhålla LCD-skärmen

- Om det hamnar handkräm eller fuktkräm på skärmen kan ytan lösas upp. Torka av det omedelbart om det hamnar på skärmen.
- Ytan på skärmen kan skadas om du är för hårdhänt när du torkar av den med papper eller annat material.
- Om fingeravtryck eller smuts råkar hamna på LCD-skärmen bör du försiktigt ta bort smuts och sedan torka av skärmen med en mjuk trasa.

## Angående trådlöst LAN

Vi påtar oss inget ansvar överhuvudtaget för skador som orsakats av obehörig tillgång till, eller obehörig användning av, information som laddats ner på kameran, på grund av förlust eller stöld.

## Angående kassering/överlåtelse av kamera

Gör följande när kameran ska kasseras eller överlåtas, för att skydda din personliga information.

- Formatera internminnet (sidan 22), ta bilder så att det interna minnet blir fullt med objektivskyddet på och formatera sedan det interna minnet igen.
- På detta sätt kan det vara svårt att återställa den ursprungliga informationen.
- Återställ alla kamerainställningar genom att utföra [Initialisera] → [Alla inställn.] (sidan 22) (endast DSC-WX80/WX200).

## Tekniska data

### Kamera

#### [System] (DSC-WX200)

Bildenhet: 7,76 mm (1/2,3-typ)

Exmor R CMOS-sensor

Kamerans totala antal bildpunkter:

Ungefär 18,9 megapixel

Kamerans effektiva antal bildpunkter:

Ungefär 18,2 megapixel

Objektiv: Sony G 10x zoomobjektiv

f = 4,45 mm – 44,5 mm (25 mm – 250 mm (motsvarande 35 mm film))

F3,3 (W) – F5,9 (T)

Vid filminspelning (16:9):

27,5 mm – 275 mm\*

Vid filminspelning (4:3):

33,5 mm – 335 mm\*

\* När [SteadyShot för film] är inställd på [Standard]

SteadyShot: Optisk

Exponeringskontroll: Automatisk exponering, motivval

Vitbalans: Automatisk, Dagsljus, Molnigt, Lysrör 1/2/3, Glödlampa, Blixt, One Push

Vitbalans under vatten: Under vatten

Filformat:

Stillbilder: JPEG-kompatibel (DCF, Exif, MPF Baseline), DPOF-kompatibla

3D-stillbilder: MPO (MPF Extended (Disparity Image))-kompatibla

Filmer (AVCHD-format):

AVCHD-format Ver. 2.0-kompatibel

Video: MPEG-4 AVC/H.264

Ljud: Dolby Digital 2-kanaler,

utrustad med Dolby Digital Stereo Creator

• Tillverkad under licens från Dolby Laboratories.

Filmer (MP4-format):

Video: MPEG-4 AVC/H.264

Ljud: MPEG-4 AAC-LC 2-kanaler

Inspelningsmedia: Internminne

(ungefär 48 MB), "Memory Stick Duo", "Memory Stick Micro", SD-kort, microSD-minneskort

Blixt: Blixtens räckvidd (med ISO-känsligheten (rekommenderat exponeringsindex) inställd på Auto):

Ungefär 0,2 m till 3,7 m (W)

Ungefär 1,5 m till 2,2 m (T)

#### [System] (DSC-WX60/WX80)

Bildenhet: 7,77 mm (1/2,3-typ)

Exmor R CMOS-sensor

Kamerans totala antal bildpunkter:

Ungefär 16,8 megapixel

Kamerans effektiva antal bildpunkter:

Ungefär 16,2 megapixel

Objektiv: Carl Zeiss Vario-Tessar 8x zoomobjektiv

f = 4,5 mm – 36,0 mm (25 mm – 200 mm (motsvarande 35 mm film))

F3,3 (W) – F6,3 (T)

Vid filminspelning (16:9):

28 mm – 224 mm\*

Vid filminspelning (4:3):

34 mm – 272 mm\*

\* När [SteadyShot för film] är inställt på [Standard]

SteadyShot: Optisk

Exponeringskontroll: Automatisk exponering, motivval

Vitbalans: Automatisk, Dagsljus,

Molnigt, Lysrör 1/2/3, Glödlampa, Blixt, One Push



## Filformat:

Stillbilder: JPEG-kompatibel (DCF, Exif, MPF Baseline), DPOF-kompatibla  
3D-stillbilder: MPO (MPF Extended (Disparity Image))-kompatibla

Filmer (AVCHD-format):  
AVCHD-format Ver. 2.0-kompatibel

Video: MPEG-4 AVC/H.264

Ljud: Dolby Digital 2-kanaler, utrustad med Dolby Digital Stereo Creator

• Tillverkad under licens från Dolby Laboratories.

Filmer (MP4-format):

Video: MPEG-4 AVC/H.264

Ljud: MPEG-4 AAC-LC 2-kanaler

Inspelningsmedia: Internminne (ungefär 48 MB), "Memory Stick Duo", "Memory Stick Micro", SD-kort, microSD-minneskort

Blixt: Blixtens räckvidd (med ISO-känsligheten (rekommenderat exponeringsindex) inställd på Auto):

Ungefär 0,2 m till 4,2 m (W)

Ungefär 1,5 m till 2,2 m (T)

## [In- och utgångar]

HDMI-anslutning: HDMI-mikrouttag

Multi/mikro-USB-terminal\*:

USB-kommunikation

USB-kommunikation: Hi-Speed USB (USB 2.0)

\* Stöder Mikro-USB-kompatibla enheter.

## [Skärm] (DSC-WX200)

LCD-skärm:

6,7 cm (2,7-typ) TFT-enhet

Totalt antal punkter:

460 800 punkter

## [Skärm] (DSC-WX60/WX80)

LCD-skärm:

6,7 cm (2,7-typ) TFT-enhet

Totalt antal punkter:

230 400 punkter

## [Strömförsörjning, allmänt]

Ström: Uppladdningsbart batteri

NP-BN, 3,6 V

Nätadapter AC-UB10/UB10B/  
UB10C/UB10D, 5 V

Effektförbrukning (under tagning):

DSC-WX200: Ungefär 1,2 W

DSC-WX60/WX80: Ungefär  
1,0 W

Driftstemperatur: 0 °C till 40 °C

Förvaringstemperatur: -20 °C till  
+60 °C

Ytermått (enligt CIPA):

DSC-WX200:

92,3 mm × 52,4 mm × 21,6 mm  
(B/H/D)

DSC-WX60/WX80:

92,3 mm × 52,5 mm × 22,5 mm  
(B/H/D)

Vikt (enligt CIPA) (inklusive batteri av typ NP-BN, "Memory Stick Duo"):

DSC-WX200:

Ungefär 121 g

DSC-WX60/WX80:

Ungefär 124 g

Mikrofon: Stereo

Högtalare: Mono

Exif Print: Kompatibel

PRINT Image Matching III:

Kompatibel

SE

## [Trådlöst LAN] (DSC-WX80/WX200)

Standardöverensstämmelse: IEEE

802.11 b/g/n

Frekvens: 2,4GHz

Säkerhetsprotokoll som stöds: WEP/

WPA-PSK/WPA2-PSK

Konfigureringsmetod: WPS (Wi-Fi

Protected Setup)/manuell

Åtkomstmetod: Infrastrukturläge

## Nätadapter AC-UB10/UB10B/ UB10C/UB10D

Strömkrav: 100 V till 240 V

växelström, 50 Hz/60 Hz, 70 mA

Utspänning: 5 V likström, 0,5 A

Drifttemperatur: 0 °C till 40 °C

Förvaringstemperatur: -20 °C till  
+60 °C

Mått:

Ungefär. 50 mm × 22 mm ×

54 mm (B/H/D)

Vikt:

För USA och Kanada: Ungefär

48 g

För andra länder än USA och

Kanada: Ungefär 43 g

## Laddningsbart batteri NP-BN

Använd batterityp: Litium-jonbatteri

Max. spänning: 4,2 V likström

Nominell spänning: 3,6 V likström

Max. laddningsspänning: 4,2 V  
likström

Max. laddningsström: 0,9 A

Kapacitet:

typisk: 2,3 Wh (630 mAh)

min.: 2,2 Wh (600 mAh)

Rätt till ändringar förbehålles.

## Varumärken

- Följande märken är varumärken som tillhör Sony Corporation.  
**Cyber-shot**, "Cyber-shot", "Memory Stick XC-HG Duo", "Memory Stick PRO Duo", "Memory Stick PRO-HG Duo", "Memory Stick Duo", "Memory Stick Micro"
- "AVCHD" och "AVCHD"-logotypen är varumärken som tillhör Panasonic Corporation och Sony Corporation.
- Termerna HDMI och HDMI High-Definition Multimedia Interface och HDMI-logotypen är varumärken eller registrerade varumärken som tillhör HDMI Licensing och LLC i USA och andra länder.
- Windows är ett registrerat varumärke som tillhör Microsoft Corporation i USA och/eller andra länder.
- Mac, App Store är registrerade varumärken som tillhör Apple Inc.
- iOS är ett registrerat varumärke eller varumärke som tillhör Cisco Systems, Inc. och/eller dess dotterbolag i USA och en del andra länder.
- Android, Google Play är varumärken som tillhör Google Inc.
- Wi-Fi, Wi-Fi-logotypen och Wi-Fi PROTECTED SET-UP är varumärken som tillhör Wi-Fi Alliance.
- DLNA och DLNA CERTIFIED är varumärken som tillhör Digital Living Network Alliance.
- SDXC-logotypen är ett varumärke som tillhör SD-3C, LLC.
- "PS" och "PlayStation" är registrerade varumärken som tillhör Sony Computer Entertainment Inc.

- Facebook och "f"-logotypen är varumärken eller registrerade varumärken som tillhör Facebook, Inc.
- YouTube och YouTube-logotypen är varumärken eller registrerade varumärken som tillhör Google Inc.
- Även alla andra system- och produktnamn som omnämns i denna bruksanvisning är i regel varumärken eller registrerade varumärken för respektive utvecklare eller tillverkare. Symbolerna <sup>TM</sup> och © har dock i allmänhet utelämnats i denna bruksanvisning.



- Ha ännu mer kul med din PlayStation 3 genom att ladda ner applikationen för PlayStation 3 från PlayStation Store (där den finns).
- Programmet för PlayStation 3 kräver PlayStation Network-konto och programnerladdning. Kan användas i områden där PlayStation Store är tillgänglig.

Ytterligare information om den här produkten och svar på vanliga frågor återfinns på vår kundtjänsts webbplats.

<http://www.sony.net/>

Tryckt på minst 70% återvunnet papper med vegetabilisk olje-baserad färg utan lättflyktiga organiska föreningar.

## Lisätietojen saaminen kamerasta ("Cyber-shot-käyttöohjeet")



"Cyber-shot-käyttöohjeet" on online-käyttöopas. Siinä on yksityiskohtaisempia tietoja kameran lukuisista toiminnoista.

- ① Siirry Sonyn tukisivulle.  
<http://www.sony.net/SonyInfo/Support/>
- ② Valitse maa tai alue.
- ③ Etsi tukisivulta kamerasi mallinimeä.
  - Katso mallinimi kameran pohjasta.

## Toimitettujen tuotteiden tarkistaminen

Sulkeissa oleva numero osoittaa kappalemäärän.

- Kamera (1)
- Ladattava akku NP-BN (1)  
(Tätä ladattavaa akkua ei voi käyttää sellaisen Cyber-shot-kameran kanssa, jonka mukana toimitettiin NP-BN1-akku.)
- Micro USB -kaapeli (1)
- Verkkolaite AC-UB10/UB10B/UB10C/UB10D (1)
- Verkkovirtajohto (ei mukana Yhdysvalloissa ja Kanadassa) (1)
- Rannehihna (1)
- Käyttöopas (tämä opas) (1)

## VAROITUS

Suojaa laite sateelta ja kosteudelta tulipalo- ja sähköiskuvaaran pienentämiseksi.

### **TÄRKEITÄ TURVALLISUUSOHJEITA – SÄILYÄ NÄMÄ OHJEET**

#### **VAARA**

**NOUDATA NÄITÄ OHJEITA HUOLELLISESTI TULIPALON  
TAI SÄHKÖISKUN VAARAN PIENENTÄMISEKSI.**

## VAROITUS

### **| Akku**

Epäasiallinen käsittely saattaa vahingoittaa akkua, minkä seurauksena voi olla tulipalo tai palovammoja. Huomioi seuraavat varoitukset.

- Akkua ei saa purkaa.
- Akkua ei saa murskata eikä siihen saa kohdistaa iskuja. Älä lyö akkua vasaralla, pudota sitä tai astu sen päälle.
- Akku on suojattava oikosuluilta. Suojaa akun navat siten, että ne eivät pääse kosketuksiin metalliesineiden kanssa.
- Akku on säilytettävä alle 60 °C:n lämpötilassa. Akku on suojattava suoralta auringonvalolta. Akkua ei saa jättää autoon, joka on pysäköity aurinkoon.
- Akkua ei saa hävittää polttamalla.
- Älä käsittele vahingoittuneita tai vuotavia litium-ioniakkuja.
- Lataa akku käyttämällä alkuperäistä Sony-akkulaturia tai muuta sopivaa laturia.
- Säilytä akku poissa pienten lasten ulottuvilta.
- Säilytettävä kuivassa paikassa.
- Vaihda vain samanlaiseen akkuun tai Sonyn suosittelemaan vastaavaan tuotteeseen.
- Hävitä käytetyt akut viipymättä ohjeissa kuvatulla tavalla.

### **| Verkkoalaite**

Käytä lähellä olevaa pistorasiaa verkkolaitetta käytettäessä. Irrota verkkolaite pistorasiasta välittömästi, jos laitteen käytön aikana ilmenee toimintahäiriöitä.

Virtajohto (jos sisältyy toimitukseen) on suunniteltu käytettäväksi vain tämän kameran kanssa, eikä sitä saa käyttää minkään muun sähkölaitteen kanssa.



Sony Corporation vakuuttaa täten että DSC-WX80/WX200 Digitaalikamera tyyppinen laite on direktiivin 1999/5/EY oleellisten vaatimusten ja sitä koskevien direktiivin muiden ehtojen mukainen. Halutessasi lisätietoja, käy osoitteessa:  
<http://www.compliance.sony.de/>

### Ilmoitus EU-maiden asiakkaille

Tämä tuote on valmistettu Sony Corporationin puolesta, Sony Corporation, 1-7-1 Konan Minato-ku Tokyo, 108-0075 Japan. Tämän tuotteen Euroopan Unionin lainsäädännön vaatimustenmukaisuutta koskevat kyselyt tulee osoittaa valtuutetulle edustajalle, Sony Deutschland GmbH:lle, Hedelfinger Strasse 61, 70327 Stuttgart, Germany. Huolto tai takuu asioita koskevat kyselyt pyydämme ystävällisesti osoittamaan takuu tai huolto dokumenteissa mainituille edustajille.

Tämä tuote on testattu ja sen on todettu olevan EMC-määräyksen raja-arvojen mukainen käytettäessä liitäntäkaapelia, jonka pituus on alle 3 metriä.

### Huomautus

Tietyntaajuiset sähkömagneettiset kentät voivat vaikuttaa tämän kameras kuvan ja ääneen.

### Huomautus

Jos staattinen sähkö tai sähkömagneettinen kenttä aiheuttaa tiedonsiirron keskeytymisen (epäonnistumisen), käynnistä sovellusohjelma uudelleen tai irrota tiedonsiirtokaapeli (esimerkiksi USB-kaapeli) ja kytke se uudelleen.

### Käytöstä poistettujen sähkö- ja elektroniikkalaitteiden hävittäminen (koskee Euroopan yhteisön ja muiden Euroopan maiden jätehuoltoa)



Tämä laitteeseen tai sen pakkaukseen merkitty symboli tarkoittaa, että laitetta ei saa käsitellä kotitalousjätteenä. Sen sijaan laite on toimitettava sähkö ja elektroniikkalaitteiden kierrätyksestä huolehtivaan keräys- ja kierrätyspisteeseen. Varmistamalla, että tämä laite hävitetään asianmukaisesti, voit auttaa estämään mahdollisia ympäristö- ja terveyshaittoja, joita muuten voi aiheutua laitteen epäasianmukaisesta käsittelystä. Materiaalien kierrätys säästää luonnonvaroja. Lisätietoja laitteen käsittelystä, talteenotosta ja kierrätyksestä on saatavilla

paikallisilta ympäristöviranomaisilta, jätehuoltokeskuksesta tai liikkeestä, josta laite on ostettu.

## **| Käytöstä poistettujen paristojen hävitys (koskee Euroopan unionia sekä muita Euroopan maita, joissa on erillisiä keräysjärjestelmiä)**



Tämä symboli paristossa tai sen pakkauksessa tarkoittaa, ettei paristoa lasketa normaalisti kotitalousjätteeksi.



Tietyissä paristoissa tätä symbolia voidaan käyttää yhdessä kemikaalia ilmaisevan symbolin kanssa. Paristoon on lisätty kemikaaleja elohopea (Hg) ja lyijyä (Pb) ilmaisevat symbolit, jos paristo sisältää enemmän kuin 0,0005 % elohopeaa tai enemmän kuin 0,004 % lyijyä.

Varmistamalla, että paristo poistetaan käytöstä asiaan kuuluvalla tavalla, estetään mahdollisia negatiivisia vaikutuksia luonnolle ja ihmisten terveydelle, joita paristojen väärä hävittäminen saattaa aiheuttaa. Materiaalien kierrätys auttaa säästämään luonnonvaroja.

Mikäli tuotteen turvallisuus, suorituskyky tai tietojen säilyminen vaatii, että paristo on kiinteästi kytketty laitteeseen, tulee pariston vaihto suorittaa valtuutetun huollon toimesta. Jotta varmistetaan, että käytöstä poistettu tuote käsitellään asianmukaisesti, tulee tuote viedä käytöstä poistettujen sähkö- ja elektroniikkalaitteiden vastaanottopisteeseen. Muiden paristojen osalta tarkista käyttöohjeesta miten paristo irroitetaan tuotteesta turvallisesti. Toimita käytöstä poistettu paristo paristojen vastaanottopisteeseen. Lisätietoja tuotteiden ja paristojen kierrätyksestä saa paikallisilta viranomaisilta, jäteyhdistyksiltä tai liikkeestä, josta tuote on ostettu.

## **Asiakkaat, jotka ostivat kameransa Japanista turisteja palvelevasta liikkeestä (DSC-WX200)**



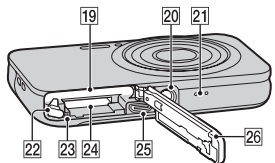
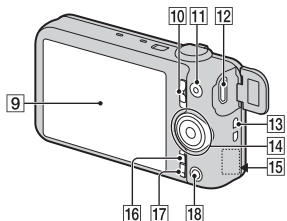
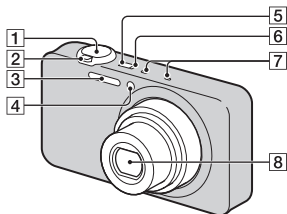

### **| Huomautus**

Joidenkin kameran tukemien standardien sertifikaatit voi vahvistaa kameran näytöstä. Valitse MENU →  (Asetukset) →  (Pääasetukset) → [Sertifikaattilogo]. Jos näyttäminen ei onnistu esimerkiksi kameran vian vuoksi, ota yhteyttä Sony-jälleenmyyjään tai paikalliseen valtuutettuun Sony-huoltoon.

## Osienn tunnistaminen



- 1** Suljinpainike
- 2** Kuvattaessa: W/T (Zoom) -vipu  
Katseltaessa:  (Hakemisto)  
-vipu/Q (Toistozoomaus) -vipu
- 3** Salama
- 4** Itselaukaisimen valo/  
hymysulkimen valo/AF-apuvalo
- 5** ON/OFF (Virta) -painike
- 6** Latauksen merkkivalo
- 7** Mikrofoni
- 8** Objektiivi

- 9** Nestekidenäyttö
  - 10** Tilakytin  
 (Valokuva)/  
 (Pyyhkäisypanoraama)/  
 (Video)
  - 11** MOVIE (Video) -painike
  - 12** Multi/micro USB -liitin\*
  - 13** Rannehihnan koukku
  - 14** Säädinpyörä
  - 15** Wi-Fi-vastaanotin  
(sisäänrakennettu) (vain DSC-  
WX80/WX200)
  - 16** MENU-painike
  - 17** ?/  (Kameran sisäinen opas/  
Poisto) -painike
  - 18**  (Toisto) -painike
  - 19** Akkulokero
  - 20** Jalustan liitäntä
    - Käytä jalustaa, jonka ruuvi on alle 5,5 mm pitkä. Muuten et voi kiristää kameraa tukevasti ja kamera voi vahingoittua.
  - 21** Kaiutin
  - 22** Akun poistovipu
  - 23** Käytön merkkivalo
  - 24** Muistikorttipaikka
  - 25** HDMI-mikroliitin
  - 26** Akun/muistikortin kansi
- \* Tukee micro USB -yhteensopivia laitteita.



## Akun asentaminen

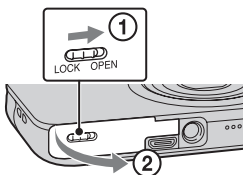

Akun poistovipu

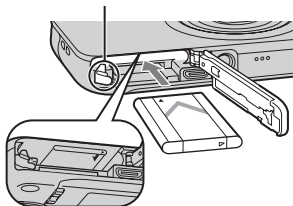

**1** Avaa kansi.

**2** Työnnä akku sisään.

- Samalla kun painat akun poistovipua, aseta akku paikalleen kuvan osoittamalla tavalla. Varmista, että akun poistovipu lukittuu, kun akku on paikallaan.
- Jos kansi suljetaan, kun akku ei ole kunnolla paikallaan, kamera voi vahingoittua.

## Akun lataaminen

**Yhdysvalloissa ja Kanadassa olevat asiakkaat**

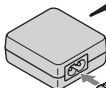
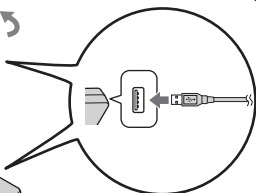
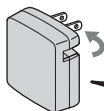

Verkkovirtajohto

**Muissa maissa/muilla alueilla kuin Yhdysvalloissa ja Kanadassa olevat asiakkaat**

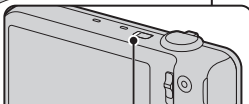
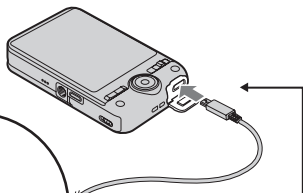

Latauksen merkkivalo

Palaa: Lataus käynnissä

Ei pala: Lataus valmis

Vilkkuu:

Lataus on väliaikaisesti pysäytetty, koska kameran lämpötila ei ole sopivalla lämpötila-alueella

**1** Liitä kamera verkkolaitteeseen (mukana) micro USB-kaapelilla (mukana).

**2** Liitä verkkolaite pistorasiaan.

Latauksen merkkivalo näkyy oranssina, ja lataus käynnistyy.

- Sammuta kamera akun latauksen ajaksi.
- Akku voidaan ladata, vaikka sen varausta olisi vielä jäljellä.
- Jos latauksen merkkivalo vilkkuu ja lataus ei ole päättynyt, irrota akku ja aseta se uudelleen.

## Huomautuksia

- Jos kameran latauksen merkkivalo vilkkuu, kun verkkolaite on liitetty pistorasiaan, se tarkoittaa, että lataus on keskeytetty tilapäisesti, koska lämpötila on suositellun alueen ulkopuolella. Kun lämpötila palaa asianmukaiselle alueelle, lataus jatkuu. Suosittelemme, että akku ladataan ympäristön lämpötilan ollessa 10 °C–30 °C.
- Akkua ei ehkä voi ladata tehokkaasti, jos sen liitinosa on likainen. Puhdista tällöin akun liitinosa pyyhkimällä pöly kevyesti pois pehmeällä liinalla tai vanupuikolla.
- Liitä verkkolaite (mukana) lähimpään pistorasiaan. Jos verkkolaitteen käytön aikana ilmenee toimintahäiriöitä, kytke virtalähde välittömästi irti irrottamalla pistoke pistorasiasta.
- Kun lataus on päättynyt, irrota verkkolaite pistorasiasta.
- Käytä vain aitoja Sony-merkkisiä akkuja, micro USB -kaapelia (mukana) ja verkkolaitetta (mukana).

## Latausaika (Täysi lataus)

Latausaika on noin 115 min. verkkolaitetta (mukana) käytettäessä.

## Huomautuksia

- Edellä oleva latausaika pätee, kun ladataan kokonaan tyhjentynyttä akkua lämpötilassa 25 °C. Lataukseen voi kulua kauemmin käyttöolojen ja olosuhteiden mukaan.

## Lataus tietokoneeseen liittämällä

Akku voidaan ladata liittämällä kamera tietokoneeseen micro USB -kaapelilla.

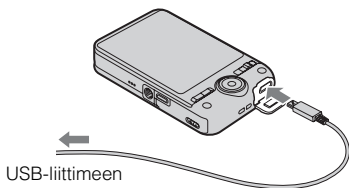

## Huomautuksia

- Huomaa seuraavat seikat, kun lataat tietokoneen kautta:
  - Jos kamera liitetään kannettavaan tietokoneeseen, jota ei ole liitetty virtalähteeseen, tietokoneen akku tyhjenee. Älä lataa pitkiä aikoja.
  - Älä käynnistä/sammuta tietokonetta, käynnistä sitä uudelleen tai palauta sitä lepotilasta, kun tietokoneen ja kameran välille on muodostettu USB-yhteys. Kamera voi aiheuttaa toimintahäiriön. Irrota kamera tietokoneesta ennen tietokoneen käynnistämistä/sammuttamista, uudelleenkäynnistämistä tai palauttamista lepotilasta.
  - Lataus itse kootulla tai muunnellulla tietokoneella ei välttämättä onnistu.

## ■ Akun kesto aika sekä tallennettavien ja toistettavien kuvien määrä

		Akun kesto aika	Kuvien määrä
Kuvaus (valokuvat)	DSC-WX60/ WX80	Noin 115 min.	Noin 230 kuvaa
	DSC-WX200	Noin 110 min.	Noin 220 kuvaa
Tyypillinen videokuvaus	DSC-WX60/ WX80	Noin 30 min.	—
	DSC-WX200	Noin 35 min.	—
Jatkuva videokuvaus	DSC-WX60/ WX80	Noin 60 min.	—
	DSC-WX200	Noin 55 min.	—
Katselu (valokuvat)	DSC-WX60/ WX80	Noin 180 min.	Noin 3600 kuvaa
	DSC-WX200	Noin 150 min.	Noin 3000 kuvaa

## Huomautuksia

- Edellä oleva kuvien määrä on voimassa, kun akku on ladattu täyteen. Kuvien määrä voi pienentyä käyttöolosuhteiden mukaan.
- Tallennettavien kuvien määrä koskee kuvausta seuraavissa olosuhteissa:
  - Sony'n "Memory Stick PRO Duo" (Mark2) -muistikortin (myydään erikseen) käyttö
  - Akkua käytetään ympäristön lämpötilan ollessa 25 °C.
  - [Näytön tarkkuus]: [Standardi] (vain DSC-WX200)

- ”Kuvaus (valokuvat)” -määrä perustuu CIPA-standardiin ja koskee kuvausta seuraavissa olosuhteissa:  
(CIPA: Camera & Imaging Products Association)  
– DISP (Näytön asetus) -asetuksena on [PÄÄLLÄ].  
– Kuva otetaan 30 sekunnin välein.  
– Zoom kytketään vuorotellen ääriasetoihin W ja T.  
– Salama välähtää joka toisella kerralla.  
– Virta kytketään päälle ja pois joka kymmenennellä kerralla.
- Videokuvauksen minuuttimäärät perustuvat CIPA-standardiin ja ne koskevat kuvausta seuraavissa olosuhteissa:  
– Videolaatu: AVC HD HQ  
– Tyypillinen videokuvaus: Akun kesto perustuu toistuvaan kuvauksen aloittamiseen/lopettamiseen, zoomaukseen, sammuttamiseen ja käynnistämiseen jne.  
– Jatkuva videokuvaus: Akun kesto perustuu jatkuvaan kuvaukseen, kunnes rajoitus (29 minuuttia) saavutetaan, minkä jälkeen kuvausta jatketaan painamalla MOVIE-painiketta uudelleen. Muita toimintoja, kuten zoomausta, ei käytetä.

## ■ Virran syöttäminen

Kameraan voidaan syöttää virtaa pistorasiasta liittämällä verkkolaite micro USB -kaapelilla (mukana).

Voit tuoda kuvia tietokoneeseen huolehtimatta akun tyhjentymisestä, kun liität kameran tietokoneeseen micro USB -kaapelilla.

Lisäksi voit käyttää verkkolaitetta AC-UD10 (myydään erikseen) kuvausta varten virran saamiseksi kuvauksen aikana.

### **Huomautuksia**

- Virtaa ei voida syöttää, jos kamerassa ei ole akkua.
- Jos kamera on liitetty suoraan tietokoneeseen tai pistorasiaan käyttämällä mukana toimitettua verkkolaitetta, virransyöttö on käytettävissä vain toistotilassa. Jos kamera on kuvaustilassa tai kun kameran asetuksia muutetaan, virtaa ei syötetä, vaikka olisi tehty USB-liitäntä käyttämällä micro USB -kaapelia.
- Jos kamera liitetään tietokoneeseen micro USB -kaapelilla, kun kamera on toistotilassa, kameran näyttö vaihtuu toistonäytöstä USB-liitäntänäytöksi. Siirry toistonäyttöön painamalla  (Toisto) -painiketta.

## Muistikortin (myydään erikseen) asettaminen

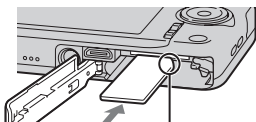
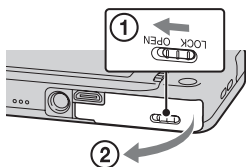

Varmista, että lovettu kulma osoittaa oikeaan suuntaan.

**1** Avaa kansi.

**2** Aseta muistikortti (myydään erikseen).

- Kun lovettu kulma osoittaa kuvan mukaiseen suuntaan, aseta muistikortti paikalleen, kunnes se napsahtaa.

**3** Sulje kansi.

### ■ Muistikortit, joita voidaan käyttää

	Muistikortti	Valokuvat	Videot
<b>A</b>	Memory Stick XC-HG Duo	✓	✓
	Memory Stick PRO Duo	✓	✓ (vain Mark2)
	Memory Stick PRO-HG Duo	✓	✓
	Memory Stick Duo	✓	—
<b>B</b>	Memory Stick Micro (M2)	✓	✓ (vain Mark2)
<b>C</b>	SD-muistikortti	✓	✓ (Luokka 4 tai nopeampi)
	SDHC-muistikortti	✓	✓ (Luokka 4 tai nopeampi)
	SDXC-muistikortti	✓	✓ (Luokka 4 tai nopeampi)

	Muistikortti	Valokuvat	Videot
D	microSD-muistikortti	✓	✓ (Luokka 4 tai nopeampi)
	microSDHC-muistikortti	✓	✓ (Luokka 4 tai nopeampi)
	microSDXC-muistikortti	✓	✓ (Luokka 4 tai nopeampi)

- Tässä oppaassa taulukon tuotteista käytetään nimeä:

**A:** ”Memory Stick Duo”

**B:** ”Memory Stick Micro”

**C:** SD-kortti

**D:** microSD-muistikortti

### Huomautuksia

- Kun haluat käyttää ”Memory Stick Micro”- tai microSD-muistikorttia kameran kanssa, muista asettaa se ensin asianmukaiseen sovittimeen.

## Muistikortin/akun poistaminen

Muistikortti: Poista muistikortti painamalla sitä sisään kerran.

Akku: Työnnä akun poistovipua. Varo, että et pudota akkua.

### Huomautuksia

- Älä koskaan irrota muistikorttia/akkua käytön merkkivalon (sivu 6) palaessa. Muutoin muistikortissa/sisäisessä muistissa olevat tiedot voivat vahingoittua.

## Kellonajan asettaminen

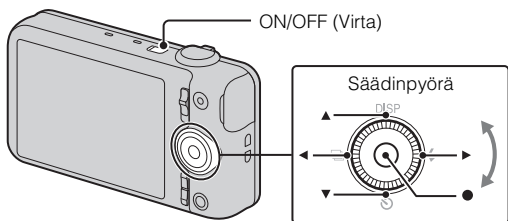

Valitse kohteita: ▲/▼/◀/▶

Aseta päivämäärän ja kellonajan numeroarvo: ↙/↘

Aseta: ●

### 1 Paina ON/OFF (Virta) -painiketta.

Päivämäärän ja ajan asetus näytetään, kun kameran virta kytetään päälle ensimmäisen kerran.

- Virran kytkeytyminen ja käytön salliminen voi kestää jonkin aikaa.

### 2 Valitse haluamasi kieli.

### 3 Valitse haluamasi maantieteellinen sijainti noudattamalla näytössä näkyviä ohjeita ja paina sitten säädinpyörässä ●.

### 4 Aseta [Pvm- & aikamuoto], [Kesäaika] ja [Pvm & aika] ja valitse sitten [OK] → [OK].

- Keskiyö on 12:00 AM ja keskipäivä on 12:00 PM.

### 5 Noudata näyttöön tulevia ohjeita.

- Akku tyhjenee nopeasti, jos:
  - [Näytön tarkkuus] -asetuksena on [Korkea] (vain DSC-WX200).



## Valokuvien tai videoiden ottaminen

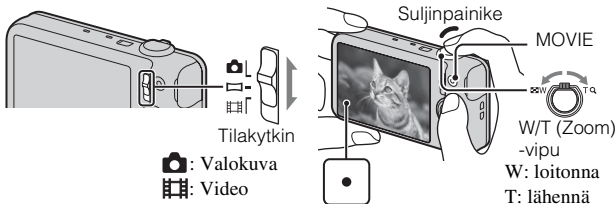

### Kuvaus (valokuvat)

- 1 **Tarkenna painamalla suljinpainike puoliväliin.**  
Kun kuva on tarkennettu, kuuluu äänimerkki ja ●-merkkivalo syttyy.
- 2 **Ota kuva painamalla suljinpainike pohjaan.**

### Kuvaus (videot)

- 1 **Aloita tallennus painamalla MOVIE (Video) -painiketta.**
  - Muuta zoomauskerrointa W/T (zoom) -vivulla.
  - Paina suljinpainiketta, kun haluat ottaa valokuvia samalla, kun jatkat videon tallentamista.
- 2 **Lopeta tallennus painamalla MOVIE-painiketta uudelleen.**

### Huomautuksia

- Objektiivin ja vivun toimintaäänitallentuu, kun zoomaustoimintoa käytetään videokuvauksen aikana. Myös MOVIE-painikkeen toimintaäänitallentuu, kun videon tallennus lopetetaan.
- Panoraamakuvauksen alue voi olla rajoitettu kohteesta tai kuvaustavasta riippuen. Sen vuoksi vaikka [360°] olisi asetettu panoraamakuvaukseen, tallennettu kuva voi olla vähemmän kuin 360 astetta.

- Jatkuva tallennus on mahdollista noin 29 minuutin ajan kerrallaan kameraseteläasetuksilla ja kun lämpötila on noin 25 °C. Kun videon tallennus on lopetettu, voit aloittaa tallennuksen uudelleen painamalla MOVIE-painiketta uudelleen. Tallennus saattaa pysähtyä kamerasuojaamiseksi ympäristön lämpötilan mukaan.

## Kuvien katselu

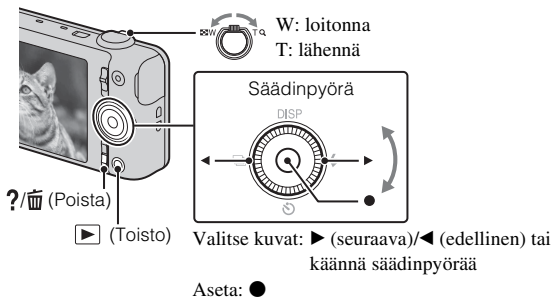

### 1 Paina ▶ (Toisto) -painiketta.

- Kun tällä kameralla toistetaan kuvia muistikortilta, joka on tallennettu jollain muulla kameralla, datatiedoston rekisteröintiäytö tulee esiin.

### Edellisen/seuraavan kuvan valitseminen

Valitse kuva painamalla säädinpyörässä ▶ (seuraava)/◀ (edellinen) tai kääntämällä säädinpyörää. Katsele videoita painamalla säädinpyörän keskeltä ●.

### Kuvan poistaminen

- ① Paina ?/🗑️ (Poista) -painiketta.
- ② Valitse [Tämä kuva] painamalla säädinpyörässä ▲ ja paina sitten ●.

### Palaaminen kuvien ottamiseen

Paina suljinpainike puoliväliin asti.

## Kameran sisäinen opas

Kamerassa on sisäänrakennettu käyttöopas. Sen avulla voit etsiä kameras toimintoja tarpeen mukaan.

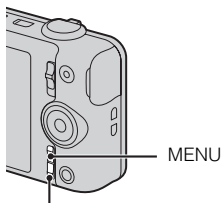

?/☰ (Kameran sisäinen opas)

---

**1** Paina painiketta MENU.

**2** Valitse haluamasi MENU-kohde ja paina sitten ?/☰ (Kameran sisäinen opas) -painiketta.

Valitun kohteen toiminto-opas näytetään.

- Jos painat ?/☰ (Kameran sisäinen opas) -painiketta, kun MENU-näyttö ei ole näkyvässä, voit suorittaa haun oppaassa käyttämällä avainsanoja tai kuvakkeita.

FI

## Muiden toimintojen esittely

Muita toimintoja voidaan käyttää kuvauksen tai toiston aikana käyttämällä kameran säädinpyörää tai MENU-painiketta. Tässä kamerassa on toimintopas, jonka avulla toimintoja on helppo valita. Kun opas on näkyvässä, voit käyttää erilaisia toimintoja.

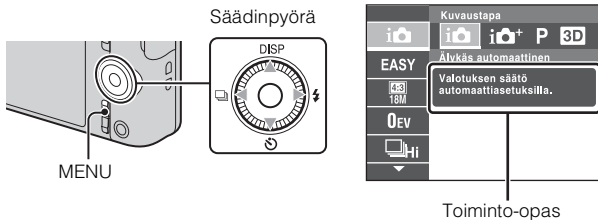

### ■ Säädinpyörä

DISP (Näytön asetus): Voit vaihtaa ruutunäytön.

☺ (Itselaukaisin): Voit käyttää itselaukaisinta.

🖼️ (Jatkuvan kuv. asetukset): Voit käyttää sarjakuvaustilaa.

⚡ (Salamavalo): Voit valita valokuvien salamatilaa.

Keskipainike (Seurantatarkennus): Kamera seuraa kohdetta ja säätää tarkennusta automaattisesti, vaikka kohde liikkuisi.

### ■ Valikkokohteet

#### Kuvaus

Kuvaustapa	Valitse valokuvauksen tallennustila.
Elokuvakuvauskoht.	Valitse videon tallennustila.
Panoraamakuvauskohtaus	Valitse panoraamakuvauksen tallennustila.
Kuvatehoste	Ota valokuva, jolla on alkuperäinen pinta, halutun tehosteen mukaan.
Kamera-asetuksen valinta	Valitse ennalta säädetyt asetukset eri kuvausolosuhteita varten.
Helppo-tila	Ota valokuvia käyttäen mahdollisimman vähän toimintoja.

HDR-maalaustehoste	Jos kuvatehosteeksi on valittu [HDR-maalauk], asettaa tehosteen tason.
Korostusalue	Jos kuvatehosteeksi on valittu [Miniatyyri], asettaa osan, johon tarkennetaan.
Värisävy	Jos kuvatehosteeksi on valittu [Lelukamera], asettaa värisävyyn.
Poimittu väri	Jos kuvatehosteeksi on valittu [Osaväri], asettaa erotettavan värin.
Kuvitustehoste	Jos kuvatehosteeksi on valittu [Kuvitus], asettaa tehosteen tason.
Epätarkkuustehoste	Aseta taustan epätarkkuustehosteen taso kuvattaessa Taustan epätarkkuus -tilassa.
Pehmeä iho -tehoste	Aseta Pehmeä iho -tehoste ja tehosteen taso.
Valokuvan koko (Dual Rec)	Aseta videon tallennuksen aikana otettavan valokuvan koko.
Ohjaa älypuhelimella* <sup>1</sup>	Ota valokuvia ja videoita etäohjaamalla kameraa älypuhelimella.
Läh. tietokoneeseen* <sup>1*3</sup>	Varmuuskopioi kuvat siirtämällä ne verkkoon kytkettyyn tietokoneeseen.
Valokuvan koko/ Panoraamakuvan koko/Videon koko/ Videon laatu	Valitse valokuvien, panoraamakuvien tai videotiedostojen kuvakoko ja kuvanlaatu.
Valotuksen korjaus	Säädä valotus käsin.
ISO	Säädä valoisuusherkkyyttä.
Valkotasap.	Säädä kuvan värisävyjä.
Vedenalainen valkotasap.* <sup>2</sup>	Säätää värisävyjä veden alla kuvattaessa.
Tarkennus	Valitse tarkennustapa.
Mittausmuoto	Valitse mittausmuoto, jonka avulla asetetaan se, mistä kohteen osasta valotus määritetään.
Jatkuvan kuvauksen väli	Valitse sarjakuvauksen aikana sekunnin aikana otettavien kuvien määrä.

Valituksen tunnistus	Valitse kuvausolosuhteiden automaattinen tunnistus.
Hymysuljin	Aseta kamera vapauttamaan suljin automaattisesti, kun hymy havaitaan.
Hymyherkkyys	Aseta Hymysuljin-toiminnon herkkyys hymyjen tunnistamista varten.
Kasvontunnistus	Valitse kasvojen tunnistamista ja eri asetusten automaattista säätöä varten.
Suljet. silmien esto	Aseta, kun haluat ottaa automaattisesti kaksi kuvaa ja valita kuvan, jossa silmät eivät ole kiinni.
Videon SteadyShot	Aseta SteadyShot-voimakkuus videotilassa. Jos [Videon SteadyShot] -asetusta muutetaan, katselukulma muuttuu.
Kameran sisäinen opas	Etsi kameras toimintoja tarpeen mukaan.

\*1 Vain DSC-WX80/WX200

\*2 Vain DSC-WX200

\*3 Näytetään vain, kun muistikortti on asetettu.

## Katselu



Helppo-tila	Suurena tekstin kokoa näytössä käytön helpottamiseksi.
Läh. älypuheliimeen* <sup>1</sup>	Lähetä ja siirrä kuvia älypuheliimeen.
Katso TV:stä* <sup>1</sup>	Katsele kuvia televisiosta, jossa on verkkoyhteys.
Lähetä tietokoneeseen* <sup>1</sup> * <sup>2</sup>	Varmuuskopioi kuvat siirtämällä ne verkkoon kytkettyyn tietokoneeseen.
Kauneustehoste	Parantele valokuvassa olevia kasvoja.
Parantelu	Parantele kuvaa eri tehosteilla.
Kuvatehoste	Lisää erilaisia pintoja kuviin.
Kuvaesitys	Valitse jatkuvan toiston menetelmä.
Poista	Poista kuva.
3D-katselu	Aseta, kun haluat toistaa 3D-tilassa otettuja kuvia 3D-televisiossa.
Katselutila	Valitse kuvien näyttömuoto.





Näytä jatkuvan kuv. ryhmä	Valitse, kun haluat näyttää sarjakuvat ryhminä tai kaikki kuvat toiston aikana.
Suojaa	Suojaa kuvat.
Tulosta (DPOF)	Lisää kuvatilausmerkki valokuvaan.
Käännä	Kierrä valokuvaa vasemmalle.
Kameran sisäinen opas	Etsi kameras toimintoja tarpeen mukaan.

\*1 Vain DSC-WX80/WX200

\*2 Näytetään vain, kun muistikortti on asetettu.

## Asetusvaihtoehdot

Jos MENU-painiketta painetaan kuvauksen tai toiston aikana,  (Asetukset) tarjotaan viimeiseksi valinnaksi. Voit muuttaa oletusasetuksia  (Asetukset) -näytön avulla.

 Kuvausasetukset	Videomuoto/AF-apuvalo/Apuviiva/Zoomaus selk. kuv./Digitaalizoomaus/Tuulen äänen vaim./Punasilm. vähennys/Sulj. silmät -varoit./Kirjoita päiväys/Näytön tarkkuus (vain DSC-WX200)
 Pääasetukset	Piippaus/Paneelin kirkkaus/Language Setting/Näytön väri/Esittelytila/Palauta/Toimintaop./HDMI-OHJAUS/USB-liitännän asetus/USB-virtalähde/LUN-asetus/Lataa musiikki/Tyhjennä musiikki/Lentokonetila* <sup>1</sup> /Eye-Fi* <sup>2</sup> /Virransäästö/Versio/Sertifikaattilogo* <sup>4</sup>
 Verkkoasetukset* <sup>1</sup>	WPS-painallus/Tukiaseman aset./Muokkaa lait. nimi/Nollaa SSID/salas./Näytä MAC-osoite
 Mistikortin työkalu* <sup>3</sup>	Alustus/Luo kuvauskansio/Muuta kuvauskans./Poista kuvauskansio/Kopioi/Tiedostonumero
 Kellon asetukset	Alueasetus/Pvm- & aika-asetus

\*1 Vain DSC-WX80/WX200

\*2 Näytetään vain, kun Eye-Fi-muistikortti on asetettu.

\*3 Jos muistikorttia ei ole asetettu,  (Sisäisen muistin työkalut) tulee näkyviin ja vain [Alustus] voidaan valita.

\*4 Vain malli DSC-WX200.

## ”PlayMemories Home” -sovelluksen ominaisuudet

”PlayMemories Home” -ohjelmiston avulla voit tuoda valokuvia ja videoita tietokoneeseen ja käyttää niitä.

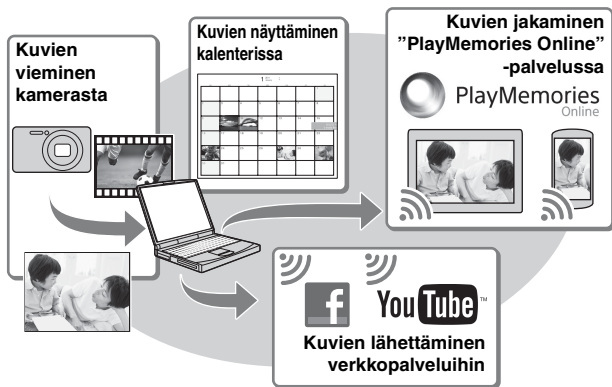

### ”PlayMemories Home” -sovelluksen lataaminen (vain Windows)

Voit ladata ”PlayMemories Home” -sovelluksen seuraavasta osoitteesta:  
[www.sony.net/pm](http://www.sony.net/pm)

### Huomautuksia

- Internet-yhteys vaaditaan ”PlayMemories Home” -sovelluksen asentamiseen.
- ”PlayMemories Online” -palvelun tai muiden verkkopalveluiden käyttämiseen vaaditaan Internet-yhteys. ”PlayMemories Online” tai muut verkkopalvelut eivät välttämättä ole saatavilla kaikissa maissa tai kaikilla alueilla.
- ”PlayMemories Home” ei ole yhteensopiva Mac-tietokoneiden kanssa. Käytä Mac-tietokoneeseen asennettuja sovelluksia. Katso lisätietoja osoitteesta: <http://www.sony.co.jp/imsoft/Mac/>



## ■ ”PlayMemories Home” -sovelluksen asentaminen tietokoneeseen

1 Mene seuraavaan osoitteeseen tietokoneesi Internet-selaimella ja napsauta [Install] → [Run].

[www.sony.net/pm](http://www.sony.net/pm)

2 Suorita asennus loppuun noudattamalla näytön ohjeita.

- Kun näkyviin tulee viesti, joka kehottaa liittämään kameras tietokoneeseen, liitä kamera tietokoneeseen erillisellä USB-kaapelilla (mukana).

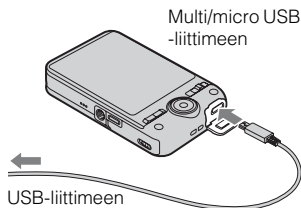

## ■ ”PlayMemories Home Help Guide” -ohjeen katselu

Katso lisätietoja ”PlayMemories Home” -sovelluksen käytöstä ”PlayMemories Home Help Guide” -ohjeesta.

1 Kaksoisnapsauta työpöydällä olevaa [PlayMemories Home Help Guide] -kuvaketta.

- ”PlayMemories Home Help Guide” -ohjeen käyttö Käynnistä-valikosta: Valitse [Start] → [All Programs] → [PlayMemories Home] → [PlayMemories Home Help Guide].
- Windows 8 -käyttöjärjestelmässä valitse [PlayMemories Home Help Guide] -kuvake Käynnistä-valikosta.
- Lisätietoja ”PlayMemories Home” -sovelluksesta voit katsoa myös ”Cyber-shot-käyttöohjeet” -ohjeesta (sivu 2) tai seuraavalta PlayMemories Home -tukisivulta (vain englanniksi):  
<http://www.sony.co.jp/pmh-se/>

## Kuvien määrä ja videoiden tallennusaika

Valokuvien määrä ja tallennusaika saattavat vaihdella kuvausolosuhteiden ja muistikortin mukaan.

### Valokuvat

(Yksikkö: kuvaa)

Koko \ Kapasiteetti	Sisäinen muisti	Muistikortti
	Noin 48 Mt	2 Gt
18M (DSC-WX200)	7	295
16M (DSC-WX60/ WX80)	8	320
VGA	155	6400
16:9(13M) (DSC-WX200)	8	325
16:9(12M) (DSC-WX60/ WX80)	8	330
16:9(2M)	29	1150

### Videot

Alla oleva taulukko näyttää likimääräiset enimmäistallennusajat. Nämä ovat kaikkien videotiedostojen kokonaisajat. Jatkuva kuvaus on mahdollista noin 29 minuutin ajan (tuotemääritysraja). MP4 (12M) -muotoisen videon jatkuvan kuvauksen enimmäiskuvausaika on noin 15 minuuttia (sitä rajoittaa 2 Gt:n tiedostokorajoitus).

(h (tunti), m (minuutti))

Koko \ Kapasiteetti	Sisäinen muisti	Muistikortti
	Noin 48 Mt	2 Gt
AVC HD 24M (FX)	—	10 m (10 m)
AVC HD 9M (HQ)	—	25 m (15 m)
MP4 12M	—	15 m
MP4 3M	—	1 h 10 m

Numero kohdassa ( ) on minimitallennusaika.

- Videoiden tallennusaika vaihtelee, koska kamerassa on VBR (muuttuva bittinopeus), joka säätää automaattisesti kuvanlaatua kuvausolosuhteiden mukaan. Nopeasti liikkuvaa kohdetta tallennettaessa kuva on tarkempi mutta tallennusaika on lyhyempi, koska tallennukseen tarvitaan enemmän muistia. Tallennusaika voi vaihdella myös kuvausolosuhteiden, kohteen tai kuvan laatu-/kokoasetusten mukaan.

## Kameran käyttöön liittyviä huomautuksia

### Kameran sisältämät toiminnot

- Tässä oppaassa kuvataan sekä 1080 60i- että 1080 50i -yhteensopivien laitteiden toiminnot.

Jos haluat tarkistaa, onko kamera 1080 60i- vai 1080 50i -yhteensopiva laite, katso seuraavat merkit kameras pohjasta.

1080 60i -yhteensopiva laite: 60i

1080 50i -yhteensopiva laite: 50i

- Älä katsele tällä kameralla otettuja 3D-kuvia pitkiä aikoja 3D-yhteensopivista näytöistä.
- Kun tällä kameralla kuvattuja 3D-kuvia katsellaan 3D-yhteensopivissa näytöissä, seurauksena voi olla vaivoja, kuten silmien rasittumista, uupumusta tai pahoinvointia. Näiden oireiden välttämiseksi on suositeltavaa pitää säännöllisesti taukoja. Sinun täytyy kuitenkin määrittää tarvittavien taukojen pituus ja tiheys itse, sillä ne ovat yksilökohtaisia. Jos koet mitä tahansa vaivoja, lopeta 3D-kuvien katselu, kunnes voit paremmin, ja ota tarvittaessa yhteys lääkäriin. Tutustu myös käyttöohjeisiin, jotka toimitettiin liitetyn laitteen tai ohjelmiston mukana tai joita käytetään tämän kameras kanssa. Huomaa, että lapsen näkökyky on vielä kehitysvaiheessa (erityisesti alle 6-vuotiaat lapset). Neuvottele lastenlääkärin tai silmälääkärin kanssa, ennen kuin annat lapsen katsella 3D-kuvia, ja varmista, että hän noudattaa yllä olevia varoituksia tällaisia kuvia katseltaessa.

### Käyttö ja hoito

Vältä tuotteen kovakouraista käsittelyä, purkamista, muuttamista, fyysisistä iskuja tai lyömistä esim. vasaralla, pudottamista tai sen päälle astumista. Ole erityisen varovainen objektiivin kanssa.

### Kuvaamista ja toistoa koskevia huomautuksia

- Varmista koekuvaamalla ennen varsinaista kuvaamista, että kamera toimii oikein.
- Kamera ei ole pöly-, roiske- eikä vesitiivis.
- Suojaa kamera vedelle altistumiselta. Jos kameras sisään pääsee vettä, se voi mennä epäkuntoon. Joissakin tapauksissa kameraa ei voi korjata.
- Älä suuntaa kameraa aurinkoa tai muuta kirkasta valoa kohti. Se saattaa aiheuttaa kameras toimintahäiriöitä.
- Jos kameras tiivistyy kosteutta, poista se ennen kameras käyttöä.

- Älä ravistele tai iske kameraa. Se voi aiheuttaa toimintahäiriön, etkä ehkä pysty tallentamaan kuvia. Lisäksi tallennusväline voi rikkoutua käyttökelvottomaksi tai kuvatiedot voivat vioittua.

## **Älä käytä tai säilytä kameraa seuraavissa paikoissa**

- Erittäin kuumat, kylmät tai kosteat paikat  
Jos kamera jätetään esim. aurinkoiseen paikkaan pysäköityyn autoon, kameran runko voi vääristyä ja siitä voi aiheutua toimintahäiriöitä.
- Suora auringonvalo ja lämmityslaitteiden ympäristö  
Kameran rungon väri voi muuttua tai runko vääristyä, mikä voi aiheuttaa toimintahäiriöitä.
- Paikat, joihin voi kohdistua tärinää
- Lähellä paikkaa, joka tuottaa voimakkaita radioaaltoja, lähettää säteilyä tai on erittäin magneettinen paikka. Muussa tapauksessa kamera ei ehkä pysty kuvaamaan tai toistamaan kuvia oikein.
- Hiekkaiset ja pölyiset paikat  
Varo, ettei kameraan pääse hiekkaa tai pölyä. Tämä voi aiheuttaa toimintahäiriöitä, joita ei aina voi korjata.

## **Kantaminen**

Älä istu, jos kamera on housujesi tai hameesi takataskussa, sillä kamera voi vioittua tai mennä rikki.

## **Carl Zeiss -objektiivi (DSC-WX60/WX80)**

Tässä kamerassa on Carl Zeiss -objektiivi, jolla saadaan aikaan teräviä kuvia, joissa on erinomainen kontrasti. Kameran objektiivi on valmistettu saksalaisen Carl Zeiss -yhtiön hyväksymän laadunvarmistusjärjestelmän ja laatustandardien mukaisesti.

## **Näyttöä ja objektiivia koskevia huomautuksia**

Näyttö on valmistettu erittäin hienoa tarkkuustekniikkaa käyttäen niin, että yli 99,99 % kuvapisteistä on toimivia. Näytössä voi kuitenkin näkyä joitakin hyvin pieniä mustia tai kirkkaita pisteitä (valkoisia, punaisia, sinisiä tai vihreitä). Nämä valmistuksessa syntyneet pisteet ovat normaaleja eivätkä vaikuta kuvaamiseen.

## **Kameran lämpötila**

Kamera ja akku voivat kuumentua jatkuvan käytön takia, mutta se ei ole vika.

## **Ylikuumenemissuoja**

Kameran ja akun lämpötilan mukaan et ehkä voi tallentaa videoita tai virta voi katketa automaattisesti kameran suojaamiseksi.

Näytössä näkyy ilmoitus ennen virran katkeamista tai kun videoita ei voi enää tallentaa. Jätä tässä tapauksessa virta katkaistuksi ja odota, kunnes kameran ja akun lämpötila laskee. Jos virta kytetään ilman, että kamera ja akku ovat jäähtyneet tarpeeksi, virta voi katketa uudelleen tai videoita ei voi tallentaa.

## Tietoja akun lataamisesta

Jos ladataan akkua, jota ei ole käytetty pitkään aikaan, sitä ei välttämättä voi ladata täyteen.

Tämä johtuu akun ominaisuuksista, eikä se ole vika. Lataa akku uudelleen.

## Tekijänoikeutta koskeva varoitus

Televisio-ohjelmat, elokuvat, videonauhat ja muut materiaalit voivat olla tekijänoikeuksien suojaamia. Niiden luvaton tallentaminen voi olla tekijänoikeuslakien vastaista.

## Vioittunutta sisältöä tai epäonnistunutta kuvausta ei korvata

Sony ei voi korvata tallennuksen epäonnistumista tai tallennettujen tietojen katoamista tai vahingoittumista, joiden syynä on kameran, tallennusvälineen tai muun toimintahäiriö.

## Kameran pinnan puhdistaminen

Puhdista kameran pinta kevyesti vedellä kostutetulla pehmeällä kangaspyyhkeellä ja pyyhi pinta sitten kuivaksi puhtaalla kangaspyyhkeellä. Viimeistelyn tai kotelon vahingoittumisen ehkäiseminen:

– Älä altista kameraa kemiallisille tuotteille, kuten tinnerille, bensiinille, alkoholille, kertakäyttöpyyhkeille, hyönteiskarkotteelle, aurinkovoiteelle tai hyönteismyrkylle.

## LCD-näytön kunnossapito

- Näyttöön jäänyt käsivoide tai kosteusvoide voi liuottaa sen pinnoitteen. Jos sellaista joutuu näyttöön, pyyhi se välittömästi pois.
- Voimakas pyyhkiminen talouspaperilla tai muulla materiaalilla voi vahingoittaa pinnoitetta.
- Jos LCD-näytössä on sormenjälkiä tai likaa, suosittelemme liian varovaista poistamista ja sen jälkeen näytön pyyhkimistä pehmeällä liinalla.

## WLAN-yhteyttä koskeva huomautus

Emme ole missään vastuussa vahingoista, joita menetyksestä tai varkaudesta aiheutuva valtuuttamaton kameraan ladattujen kohteiden käyttö voi aiheuttaa.

## Kameran hävittämistä/kamerasta luopumista koskeva huomautus

Suorita seuraavat toiminnot henkilökohtaisten tietojen suojaamiseksi, kun hävität kameran tai luovut siitä.

- Alusta sisäinen muisti (sivu 21), tallenna koko sisäinen muisti täyteen kuvia objektiivinsuojus päällä, ja alusta sisäinen muisti uudelleen.

Tämä tekee alkuperäisten tietojen palauttamisesta vaikeaa.

- Nollaa kaikki kameran asetukset valitsemalla [Palauta] → [Kaikki aset.] (sivu 21) (vain DSC-WX80/WX200).

## Tekniset tiedot

### Kamera

#### [Järjestelmä] (DSC-WX200)

Kuvailmaisain: 7,76 mm (1/2,3-tyyppinen) Exmor R CMOS -kenno

Kuvapisteiden kokonaismäärä:

Noin 18,9 megapikseliä

Tehollisten kuvapisteiden määrä:

Noin 18,2 megapikseliä

Objektiivin Sony G 10x -zoom-objektiivin

f = 4,45 mm – 44,5 mm (25 mm – 250 mm (35 mm:n

kinofilmikameran polttoväliksi muunnettuna))

F3,3 (W) – F5,9 (T)

Videokuvauksen aikana (16:9):

27,5 mm – 275 mm\*

Videokuvauksen aikana (4:3):

33,5 mm – 335 mm\*

\* Jos [Videon SteadyShot] -asetukseksi on valittu [Normaali]

SteadyShot: Optinen

Valituksen säätö: Automaattivalotus, valotusohjelma

Valkotasapaino: Automaattinen, päivänvalo, pilvinen, loistevalo 1/2/3, hehkuvalo, salamavalotus, 1 painallus

Vedenalainen valkotasapaino:

Vedenalainen

Tiedostomuoto:

Valokuvat: JPEG (DCF, Exif, MPF Baseline) -yhteensopiva, DPOF-yhteensopiva

3D-valokuvat: MPO (MPF Extended (Disparity Image))

-yhteensopiva

Videot (AVCHD-muoto):

AVCHD-muoto versio 2.0

-yhteensopiva

Video: MPEG-4 AVC/H.264

Ääni: Dolby Digital 2ch, mukana

Dolby Digital Stereo Creator

• Valmistettu Dolby Laboratoriesin lisenssillä.

Videot (MP4-muoto):

Video: MPEG-4 AVC/H.264

Ääni: MPEG-4 AAC-LC 2ch

Tallennusväline: Sisäinen muisti (noin 48 Mt), "Memory Stick Duo", "Memory Stick Micro", SD-kortit, microSD-muistikortit

Salama: Salaman kantama (ISO-herkkyys (Suositeltu valotusindeksi) -asetuksena Auto):

Noin 0,2 m – 3,7 m (W)

Noin 1,5 m – 2,2 m (T)

#### [Järjestelmä] (DSC-WX60/WX80)

Kuvailmaisain: 7,77 mm (1/2,3-tyyppinen) Exmor R CMOS -kenno

Kuvapisteiden kokonaismäärä:

Noin 16,8 megapikseliä

Tehollisten kuvapisteiden määrä:

Noin 16,2 megapikseliä

Objektiivin Carl Zeiss Vario-Tessar 8x-zoom-objektiivin

f = 4,5 mm – 36,0 mm (25 mm – 200 mm (35 mm:n

kinofilmikameran polttoväliksi muunnettuna))

F3,3 (W) – F6,3 (T)

Videokuvauksen aikana (16:9):

28 mm – 224 mm\*

Videokuvauksen aikana (4:3):

34 mm – 272 mm\*

\* Jos [Videon SteadyShot] -asetukseksi on valittu [Normaali]

SteadyShot: Optinen

Valituksen säätö: Automaattivalotus, valotusohjelma

Valkotasapaino: Automaattinen,  
päivänvalo, pilvinen, loistevalo  
1/2/3, hehkuvalo, salamavallo,  
1 painallus

Tiedostomuoto:  
Valokuvat: JPEG (DCF, Exif, MPF  
Baseline) -yhteensopiva, DPOF-  
yhteensopiva  
3D-valokuvat: MPO (MPF  
Extended (Disparity Image))  
-yhteensopiva  
Videot (AVCHD-muoto):  
AVCHD-muoto versio 2.0  
-yhteensopiva  
Video: MPEG-4 AVC/H.264  
Ääni: Dolby Digital 2ch, mukana  
Dolby Digital Stereo Creator  
• Valmistettu Dolby Laboratoriesin  
lisenssillä.  
Videot (MP4-muoto):  
Video: MPEG-4 AVC/H.264  
Ääni: MPEG-4 AAC-LC 2ch

Tallennusväline: Sisäinen muisti (noin  
48 Mt), "Memory Stick Duo",  
"Memory Stick Micro", SD-kortit,  
microSD-muistikortit

Salama: Salaman kantama (ISO-  
herkkyys (Suositeltu  
valotusindeksi) -asetuksena Auto):  
Noin 0,2 m – 4,2 m (W)  
Noin 1,5 m – 2,2 m (T)

---

### [Tulo- ja lähtöliittimet]

HDMI-liitin: HDMI-mikroliitin  
Multi/micro USB -liitin\*:  
USB-tiedonsiirto  
USB-tiedonsiirto: Hi-Speed USB (USB  
2.0)  
\* Tukee micro USB -yhteensopivia  
laitteita.

---

### [Näyttö] (DSC-WX200)

LCD-näyttö:  
6,7 cm (2,7-tyyppinen) TFT-ohjain  
Pisteiden kokonaismäärä:  
460 800 pistettä

---

### [Näyttö] (DSC-WX60/WX80)

LCD-näyttö:  
6,7 cm (2,7-tyyppinen) TFT-ohjain  
Pisteiden kokonaismäärä:  
230 400 pistettä

---

### [Virtalähde, yleistä]

Virtalähde: Ladattava akku NP-BN,  
3,6 V

Verkkolaite AC-UB10/UB10B/  
UB10C/UB10D, 5 V

Tehonkulutus (kuvauksen aikana):

DSC-WX200: Noin 1,2 W

DSC-WX60/WX80: Noin 1,0 W

Käyttölämpötila: 0 °C – 40 °C

Säilytyslämpötila: –20 °C – +60 °C

Mitat (CIPA-yhteensopiva):

DSC-WX200:

92,3 mm × 52,4 mm × 21,6 mm  
(L/K/S)

DSC-WX60/WX80:

92,3 mm × 52,5 mm × 22,5 mm  
(L/K/S)

Paino (CIPA-yhteensopiva) (mukaan

lukien NP-BN-akku, "Memory  
Stick Duo"):

DSC-WX200:

Noin 121 g

DSC-WX60/WX80:

Noin 124 g

Mikrofoni: Stereo

Kaiutin: Mono

Exif Print: Yhteensopiva

PRINT Image Matching III:

Yhteensopiva

## [WLAN] (DSC-WX80/WX200)

Tuettu standardi: IEEE 802.11 b/g/n

Taajuus: 2,4 GHz

Tuetut salausprotokollat: WEP/WPA-PSK/WPA2-PSK

Määrittystapa: WPS (Wi-Fi Protected Setup) / manuaalinen

Käyttötapa: Infrastruktuuritila

## Verkkolaite AC-UB10/UB10B/UB10C/UB10D

Käyttöjännite: AC 100 V – 240 V,  
50 Hz/60 Hz, 70 mA

Lähtöjännite: DC 5 V, 0,5 A

Käyttölämpötila: 0 °C – 40 °C

Säilytyslämpötila: –20 °C – +60 °C

Mitat:

Noin 50 mm × 22 mm × 54 mm  
(L/K/S)

Paino:

USA ja Kanada: Noin 48 g

Muut maat tai alueet kuin USA ja  
Kanada: Noin 43 g

## Ladattava akku NP-BN

Käytettävä akku: Litiumioniakku

Enimmäisjännite: DC 4,2 V

Nimellisjännite: DC 3,6 V

Enimmäislatausjännite: DC 4,2 V

Enimmäislatausvirta: 0,9 A

Kapasiteetti:

tyypillinen: 2,3 Wh (630 mAh)

vähintään: 2,2 Wh (600 mAh)

Rakenne ja tekniset tiedot voivat muuttua ilman, että siitä ilmoitetaan erikseen.

## Tavaramerkit

- Seuraavat merkit ovat Sony Corporationin tavaramerkkejä. **Cyber-shot**, ”Cyber-shot”, ”Memory Stick XC-HG Duo”, ”Memory Stick PRO Duo”, ”Memory Stick PRO-HG Duo”, ”Memory Stick Duo”, ”Memory Stick Micro”
- ”AVCHD” ja ”AVCHD”-logotyyppi ovat Panasonic Corporationin ja Sony Corporationin tavaramerkkejä.
- Termit HDMI ja HDMI High-Definition Multimedia Interface sekä HDMI-logo ovat HDMI Licensing LLC:n tavaramerkkejä tai rekisteröityjä tavaramerkkejä Yhdysvalloissa ja muissa maissa.
- Windows on Microsoft Corporationin rekisteröity tavaramerkki Yhdysvalloissa ja/tai muissa maissa.
- Mac ja App Store ovat Apple Inc. -yhtiön rekisteröityjä tavaramerkkejä.
- iOS on Cisco Systems, Inc. -yhtiön ja/tai sen tytäryhtiöiden tavaramerkki tai rekisteröity tavaramerkki Yhdysvalloissa ja joissakin muissa maissa.
- Android ja Google Play ovat Google Inc. -yhtiön tavaramerkkejä.
- Wi-Fi, Wi-Fi-logo ja Wi-Fi PROTECTED SET-UP ovat Wi-Fi Alliance -yhtiön rekisteröityjä tavaramerkkejä.
- DLNA ja DLNA CERTIFIED ovat Digital Living Network Alliancen tavaramerkkejä.
- SDXC on SD-3C, LLC:n tavaramerkki.
- ”PS” ja ”PlayStation” ovat rekisteröityjä tavaramerkkejä, jotka omistaa Sony Computer Entertainment Inc.



- Facebook ja ”F”-logo ovat Facebook, Inc. -yhtiön tavaramerkkejä tai rekisteröityjä tavaramerkkejä.
- YouTube ja YouTube-logo ovat Google Inc. -yhtiön tavaramerkkejä tai rekisteröityjä tavaramerkkejä.
- Lisäksi muut tässä oppaassa käytetyt järjestelmien ja tuotteiden nimet ovat yleensä niiden kehittäjien tai valmistajien tavaramerkkejä tai rekisteröityjä tavaramerkkejä. Merkkejä <sup>TM</sup> ja ® ei ole kuitenkaan käytetty kaikissa tapauksissa tässä oppaassa.



- Lisää PlayStation 3 -nautintoa lataamalla PlayStation 3 -sovellus PlayStation Store -palvelusta (jos saatavilla).
- PlayStation 3:n sovellus vaatii PlayStation Network -tilin ja sovelluksen lataamisen. Saatavana alueilla, joissa PlayStation Store on käytettävissä.

Tätä tuotetta koskevia lisätietoja ja vastauksia usein esitettyihin kysymyksiin on asiakastuen [www-sivustolla](http://www.sony.net/).

<http://www.sony.net/>

Painettu vähintään 70% kierrätetylle paperille käyttäen haihtuvista orgaanisista yhdisteistä vapaata kasvisöljypohjaista mustetta.

## Lære mer om kameraet ("Cyber-shot Brukerveiledning")



"Cyber-shot Brukerveiledning" er en nettbasert brukerveiledning. Her finner du detaljerte instruksjoner for de mange forskjellige funksjonene til kameraet.

- ① Gå til Sony-støttesiden.  
<http://www.sony.net/SonyInfo/Support/>
- ② Velg land eller region.
- ③ Søk etter kameramodellen gjennom støttesiden.
  - Kontroller navnet på modellen som står oppført på undersiden av kameraet.

## Kontrollere inkluderte elementer

Tallet i parentes angir antall deler.

- Kamera (1)
- Oppladbar batteripakke NP-BN (1)  
(Denne oppladbare batteripakken kan ikke brukes med Cyber-shot-modeller hvor batteripakken NP-BN1 er inkludert.)
- Micro-USB-kabel (1)
- Strømadapter AC-UB10/UB10B/UB10C/UB10D (1)
- Nettledning (ikke inkludert i USA og Canada) (1)
- Håndleddsrem (1)
- Bruksanvisning (denne håndboken) (1)

## ADVARSEL!

For å redusere brannfaren og faren for å få elektrisk støt, må du ikke utsette denne enheten for regn eller fuktighet.

# VIKTIGE SIKKERHETSINSTRUKSER -TA VARE PÅ DISSE INSTRUKSENE FARE FOR Å REDUSERE FAREN FOR BRANN ELLER ELEKTRISK STØT, MÅ DU FØLGE DISSE INSTRUKSENE NØYE

## Forsiktig

### Batteri

Hvis batteriet feilbehandles, kan det sprekke, forårsake brann eller til og med kjemiske brannskader. Ivareta følgende forholdsregler:

- Ikke demonter det.
- Ikke knus batteriet, og ikke utsett det for slag eller støt, som f.eks. hammerslag, at det faller ned eller at noen tramper på det.
- Ikke kortslutt batterikontaktene og ikke la metallgjenstander berøre dem.
- Ikke utsett batteriet for høye temperaturer over 60 °C, som f.eks. direkte sollys eller i en bil som er parkert i solen.
- Ikke sett fyr på batteriet eller kast det på bålet.
- Ikke håndter ødelagte eller lekkende litiumionbatterier.
- Batteriet må kun lades med en ekte Sonybatterilader eller en enhet som kan lade batteriet.
- Oppbevar batteriet utilgjengelig for små barn.
- Hold batteriet tørt.
- Bytt det ut kun med samme eller tilsvarende type anbefalt av Sony.
- Kasser brukte batterier omgående, som beskrevet i instruksene.

NO

## **| Vekselstrømadapter**

Brak nærmeste stikkontakt når du bruker vekselstrømadapteren. Koble vekselstrømadapteren fra stikkontakten omgående hvis det oppstår feil på apparatet under bruk.

Strømkabelen, hvis den medfølger, er konstruert spesielt for bruk med dette kameraet, og bør ikke brukes sammen med annet elektrisk utstyr.

## **For kunder i Europa**



Sony Corporation erklærer herved at utstyret DSC-WX80/WX200 Digitalt stillkamera er i samsvar med de grunnleggende krav og øvrige relevante krav i direktiv 1999/5/EF. For flere detaljer, vennligst se: <http://www.compliance.sony.de/>

### **| Merknad for kunder i land som benytter EU direktiver**

Dette produktet er produsert av eller på vegne av Sony Corporation 1-7-1 Konan Minato-ku Tokyo, 108-0075 Japan. Henvendelser relatert til produkt samsvar basert på Europeisk Unions lovgivning skal adresseres til autorisert representant, Sony Deutschland GmbH, Hedelfinger Strasse 61, 70327 Stuttgart, Germany. For service eller garanti saker, vennligst referer til adresse som nevnt i separat service eller garanti dokument.

Dette produktet er testet og funnet å være kompatibelt med grenseverdiene i EMC-direktivet for bruk av tilkoblingskabler som er kortere enn 3 meter.

### **| NB!**

De elektromagnetiske feltene ved spesifikke frekvenser kan påvirke bilde og lyd i denne enheten.

### **| Merk**

Hvis statisk elektrisitet eller elektromagnetisme forårsaker brudd på dataoverføringen, må du starte programmet om igjen eller koble fra og koble til igjen kommunikasjonskabelen (USB e.l.).

## **I Kassering av gamle elektriske og elektroniske apparater (gjelder i den Europeiske Unionen og andre europeiske land med separat innsamlingsystem)**



Dette symbolet på produktet eller emballasjen indikerer at dette produktet ikke må behandles som husholdningsavfall. I stedet skal det leveres til spesiell innsamlingsstasjon for gjenvinning av elektrisk og elektronisk utstyr. Ved å sørge for at dette produktet avhentes på korrekt måte, vil du være med på å forhindre mulige negative følger for miljøet og helse, som ellers kan forårsakes av feilaktig avfallshåndtering av dette produktet.



Gjenvinning av disse materialene vil være med på å ta vare på våre naturressurser. For mer informasjon om gjenvinning av dette produktet,

kan du kontakte lokale myndigheter, renovasjonsverket der du bor eller butikken der du kjøpte produktet.

## **I Avfallsinstruksjon vedrørende oppbrukte batterier (gjelder i EU og andre europeiske land med separate resirkuleringsrutiner)**



Dette symbolet på batteriet eller på forpakningen betyr at batteriet ikke skal behandles som vanlig husholdningsavfall.

På visse batterier kan dette symbolet brukes i kombinasjon med et kjemisk symbol. Symbolet for kvikksølv (Hg) eller bly (Pb) er lagt til dersom batteriet inneholder mer enn 0,0005% kvikksølv eller 0,004% bly.

Ved å sørge for at disse batteriene blir kastet riktig vil du bidra til å beskytte miljøet og menneskers helse fra potensielt negative konsekvenser som ellers kunne ha blitt forårsaket av ukorrekt avfallshåndtering. Resirkulering av materialene vil bidra til å bevare naturlige ressurser.

Hva gjelder produkter som av sikkerhets-, ytelses- eller dataintegritetsgrunner krever permanent tilkobling til et innporett batteri, bør dette batteriet skiftes kun av autorisert servicepersonell.

For å forsikre at batteriet blir behandlet korrekt skal det leveres til en resirkuleringsstasjon for elektriske produkter når det er oppbrukt. NO

Hva gjelder alle andre batterier, vennligst se informasjonen om hvordan man fjerner batteriet på riktig måte. Lever batteriet på en resirkuleringsstasjon for oppbrukte batterier.

For mer detaljert informasjon vedrørende korrekt avfallsmetode av dette produktet og av andre batterier, vennligst kontakt ditt kommunekontor, din avfallstjeneste eller forhandleren hvor du kjøpte produktet.

## For kunder som har kjøpt kameraet sitt fra en butikk i Japan som selger til turister (DSC-WX200)

### **| Merk**

Noen sertifiseringsmerker for standarder som støttes av kameraet kan bekreftes på kameraets skjerm.

Velg MENU →  (Innstillinger) →  (Hovedinnstillinger) → [Sertifiseringslogo].

Dersom visning ikke er mulig på grunn av problemer som feilfunksjon på kameraet, kontakter du Sony-forhandleren din eller en lokal, autorisert Sony-servicestasjon.

## Identifisere deler

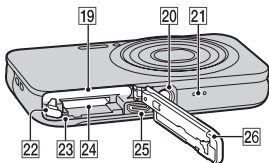
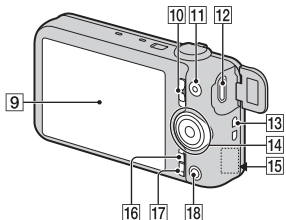
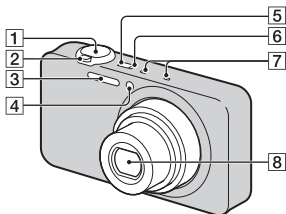

- 1** Lukkerknapp
- 2** For opptak: W/T (Zoom)-spak  
For visning: (Indeks)-spak/  
**Q** (Avspillingszoom)-spak
- 3** Blits
- 4** Selvutløserlampe/  
smilutløserlampe/AF-lys
- 5** ON/OFF-knapp (strøm)
- 6** Ladelampe
- 7** Mikrofon
- 8** Linse

- 9** LCD-skjerm
- 10** Modusbryter  
 (stillebilde)/  
 (panoramafotografering)/  
 (film)
- 11** MOVIE-knapp (film)
- 12** Multi/Micro USB-terminal\*
- 13** Krok for håndleddsrem
- 14** Kontrollhjul
- 15** Wi-Fi-mottaker (innebygd) (kun  
DSC-WX80/WX200)
- 16** MENU-knapp
- 17** /-knapp (Kameraveiviser/  
slett)
- 18** -knapp (avspilling)
- 19** Spor for innsetting av batteri
- 20** Skru hull for stativ
  - Bruk et stativ med en skrue som er kortere enn 5,5 mm. Ellers kan du ikke feste kameraet på en sikker måte, og kameraet kan bli skadet.
- 21** Høyttaler
- 22** Batteriutkaster
- 23** Tilgangslampe
- 24** Minnekortspor
- 25** HDMI-mikrokontakt
- 26** Batteri-/minnekortdeksel  
\* Støtter Micro USB-kompatibel enhet.

NO

## Sette inn batteripakken

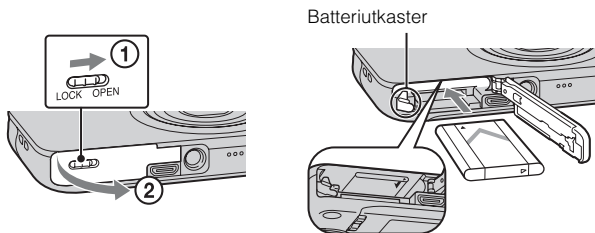

**1** Åpne dekslet.

**2** Sett inn batteripakken.

- Sett inn batteripakken som vist, mens du trykker på batteriutkasteren. Pass på at batteriutkasteren går i lås etter at batteripakken er satt inn.
- Hvis du lukker dekslet uten at batteripakken er satt riktig inn, kan kameraet bli ødelagt.



## Lade batteripakken

For kunder i USA og Canada

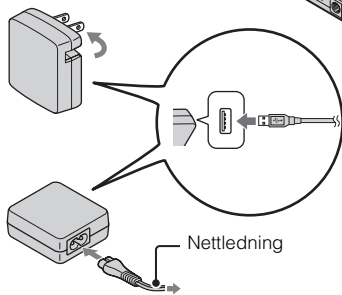

For kunder i andre land eller regioner enn USA og Canada

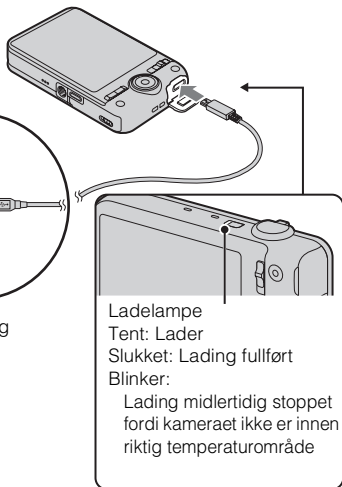

**1** Koble kameraet til strømadapteren (inkludert) ved hjelp av micro-USB-kabelen (inkludert).

NO

**2** Koble strømadapteren til stikkontakten.

Ladelampen begynner å lyse oransje, og ladingen begynner.

- Slå av kameraet mens batteriet lades.
- Du kan lade batteripakken selv om den er delvis oppladet.
- Hvis ladelampen blinker før ladingen er fullført, må du ta ut batteripakken og sette den inn igjen.

## Merknader

- Hvis ladelampen på kameraet blinker når strømadapteren er koblet til stikkontakten, indikerer dette at ladingen er midlertidig stoppet fordi temperaturen er utenfor det anbefalte området. Når temperaturen er innenfor det anbefalte området igjen, gjenopptas ladingen. Vi anbefaler at batteripakken lades opp i omgivelsestemperaturer på mellom 10 °C og 30 °C.
- Hvis terminaldelen på batteripakken blir skittent, er det mulig at batteriladingen ikke vil være effektiv. I så fall rengjør du terminaldelen på batteripakken ved forsiktig å tørke av støvet med en myk klut eller bomullspinne.
- Koble strømadapteren (inkludert) til nærmeste stikkontakt. Hvis det oppstår feil ved bruk av strømadapteren, skal du umiddelbart koble kontakten fra stikkontakten.
- Når ladingen er fullført, må du koble strømadapteren fra stikkontakten.
- Kontroller at batteripakkene, micro-USB-kabelen (inkludert) og strømadapteren (inkludert) du bruker, utelukkende er ekte Sony-produkter.

## Ladetid (Fullading)

Ved lading med strømadapteren (inkludert) er ladetiden ca. 115 min.

## Merknader

- Ovennevnte ladetid gjelder for lading av en helt utladet batteripakke ved en temperatur på 25 °C. Ladeprosessen kan ta lenger tid, avhengig av bruksforhold og andre omstendigheter.

## Lade ved å koble til en datamaskin

Batteripakken kan lades ved å koble kameraet til en datamaskin ved hjelp av en micro-USB-kabel.

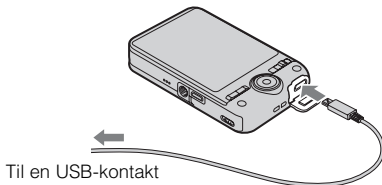

## Merknader

- Legg merke til følgende punkter når du lader via en datamaskin:
  - Hvis kameraet er koblet til en bærbar datamaskin som ikke er koblet til en strømkilde, tappes batteriet på den bærbare datamaskinen. Ikke la ladingen pågå over en lengre tidsperiode.
  - Datamaskinen må ikke slås av eller på eller aktiveres fra dvalemodus når det er opprettet en USB-tilkobling mellom datamaskinen og kameraet. Kameraet kan da forårsake en feil. Før du slår på/av, starter datamaskinen på nytt eller aktiverer datamaskinen fra dvalemodus, må du bryte forbindelsen mellom kameraet og datamaskinen.
  - Det gis ingen garantier for lading med en spesiallaget eller modifisert datamaskin.

## Batterilevetid og antall bilder som kan tas og spilles av

		Batterilevetid	Antall bilder
Fotograferer (stillbilder)	DSC-WX60/ WX80	Ca. 115 min	Ca. 230 bilder
	DSC-WX200	Ca. 110 min	Ca. 220 bilder
Typisk filmopptak	DSC-WX60/ WX80	Ca. 30 min	—
	DSC-WX200	Ca. 35 min	—
Kontinuerlig filmopptak	DSC-WX60/ WX80	Ca. 60 min	—
	DSC-WX200	Ca. 55 min	—
Visning (stillbilder)	DSC-WX60/ WX80	Ca. 180 min	Ca. 3600 bilder
	DSC-WX200	Ca. 150 min	Ca. 3000 bilder

## Merknader

- Ovenstående antall bilder gjelder når batteripakken er fulladet. Antall bilder kan bli redusert, avhengig av bruksforholdene.
- Det oppgitte antallet bilder som kan tas, er basert på opptak under følgende forhold:
  - Bruk av Sony "Memory Stick PRO Duo" (Mark2) (selges separat)
  - Når batteripakken brukes ved en omgivelsestemperatur på 25 °C.
  - [Skjermopløsning]: [Standard] (kun DSC-WX200)

- Antallet angitt under "Opptak (stillbilder)" baseres på CIPA-standarden, og gjelder opptak under følgende forhold:  
(CIPA: Camera & Imaging Products Association)
  - DISP (Skjerminnstillinger) er satt til [PÅ].
  - Ett opptak hvert 30. sekund.
  - Zoomen reguleres vekselvis fra W til T.
  - Blitsen blinker én gang for annethvert bilde.
  - Strømmen slås på og av én gang for hvert tiende bilde.
- Antall minutter for filmopptak er basert på CIPA-standarden, og er for opptak under følgende forhold:
  - Filmkvalitet: AVC HD HQ
  - Typisk filmopptak: Batterilevetid basert på gjentatt start/stopping av opptak, zooming, avstenging/påslåing, osv.
  - Kontinuerlig filmopptak: Batterilevetid basert på opptak uten stopp til grensen (29 minutter) har blitt nådd, og deretter fortsatt ved gjentatt trykk på MOVIE-knappen. Andre funksjoner, som zooming, brukes ikke.

## ■ Forsyne strøm

Kameraet kan forsynes med strøm fra stikkontakten ved at du kobler til strømadapteren ved hjelp av micro-USB-kabelen (inkludert).

Du slipper å måtte ta hensyn til batterilevetiden når du skal importere bilder til en datamaskin hvis du kobler kameraet til datamaskinen ved hjelp av micro-USB-kabelen.

I tillegg kan du bruke strømadapteren AC-UD10 (selges separat) for å forsyne kameraet med strøm under opptak.

### **Merknader**

- Kameraet kan ikke forsynes med strøm hvis ikke batteripakken er satt inn i kameraet.
- Når kameraet er koblet direkte til en datamaskin eller et strømuttak ved hjelp av strømadapteren som er inkludert, er strømforsyningen bare tilgjengelig i avspillingsmodus. Hvis kameraet er i opptaksmodus, eller du endrer innstillingene for kameraet, blir kameraet ikke forsynt med strøm selv om du oppretter en forbindelse ved hjelp av micro-USB-kabelen.
- Hvis du kobler kameraet til en datamaskin ved hjelp av micro-USB-kabelen når kameraet er i avspillingsmodus, endres visningen på kameraet fra skjermbildet for avspilling til skjermbildet for USB-tilkobling. Trykk på -knappen (avspilling) for å veksle til avspillingskjermen.

## Sette inn et minnekort (selges separat)

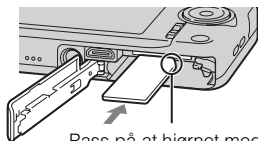
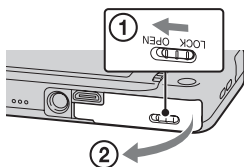

Pass på at hjørnet med hakk vender i riktig retning.

**1** Åpne dekselet.

**2** Sett inn minnekortet (selges separat).

- Hold minnekortet med det avkuttete hjørnet i den retningen som vises på bildet, og sett det inn til det går på plass med et klikk.

**3** Lukk dekselet.

### ■ Minnekort som støttes

	Minnekort	For stillbilder	For film
<b>A</b>	Memory Stick XC-HG Duo	✓	✓
	Memory Stick PRO Duo	✓	✓ (kun Mark2)
	Memory Stick PRO-HG Duo	✓	✓
	Memory Stick Duo	✓	—
<b>B</b>	Memory Stick Micro (M2)	✓	✓ (kun Mark2)
<b>C</b>	SD-minnekort	✓	✓ (klasse 4 eller raskere)
	SDHC-minnekort	✓	✓ (klasse 4 eller raskere)
	SDXC-minnekort	✓	✓ (klasse 4 eller raskere)

NO

	Minnekort	For stillbilder	For film
<b>D</b>	microSD-minnekort	✓	✓ (klasse 4 eller raskere)
	microSDHC-minnekort	✓	✓ (klasse 4 eller raskere)
	microSDXC-minnekort	✓	✓ (klasse 4 eller raskere)

- I denne håndboken blir følgende fellesbetegnelser brukt for produktene i tabellen:

**A:** "Memory Stick Duo"

**B:** "Memory Stick Micro"

**C:** SD-kort

**D:** microSD-minnekort

### **Merknader**

- For å bruke en "Memory Stick Micro" eller et microSD-minnekort med kameraet, må du sørge for at du først setter det inn i den dedikerte adapteren.

## **■ Ta ut minnekortet/batteripakken**

Minnekort: Trykk minnekortet inn med ett enkelt trykk for å løse det ut.

Batteripakke: Skyv batteriutkasteren. Pass på at du ikke mister batteripakken.

### **Merknader**

- Minnekortet/batteripakken må ikke tas ut mens tilgangslampen (side 7) lyser. Dette kan skade dataene i minnekortet/internminnet.

## Stille klokken

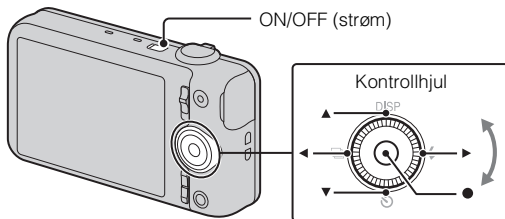

Velg elementer: ▲/▼/◀/▶

Still inn tallverdien for dato og tid:



Still inn: ●

- 1 Trykk på ON/OFF-knappen (strøm).  
Innstillingen for dato og tidspunkt vises når du slår på kameraet for første gang.
  - Det kan ta en liten stund før kameraet er slått helt på og kan brukes.
- 2 Velg ønsket språk.
- 3 Velg det geografiske området du ønsker ved å følge anvisningene på skjermen, og trykk deretter på ● på kontrollhjulet.
- 4 Still inn [Dato- og tidsformat], [Sommertid] og [Dato og tid], og velg deretter [OK] → [OK].
  - Midnatt vises som 12:00 AM, og klokken 12 på dagen som 12:00 PM.
- 5 Følg anvisningene på skjermen.
  - Batteripakken lades raskt ut hvis:
    - [Skjermopløsning] er stilt inn til [Høy] (kun DSC-WX200).

NO

## Ta stillbilder/ta opp film

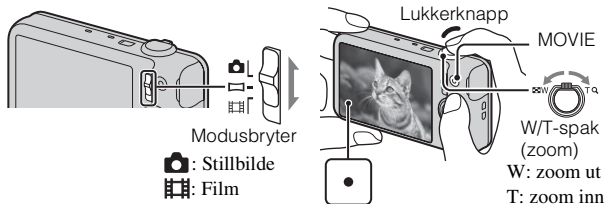

### Ta stillbilder

- 1 Trykk lukkerknappen halvveis ned for å fokusere.  
Når bildet er i fokus, høres en pipetone, og indikatoren ● tennes.
- 2 Trykk lukkerknappen helt ned for å ta bildet.

### Ta opp film

- 1 Trykk på MOVIE-knappen (film) for å starte opptak.
  - Bruk W/T-spaken (zoom) til å endre zoomeskalaen.
  - Trykk på utløserknappen hvis du ønsker å ta stillbilder mens det pågår et filmopptak.
- 2 Trykk på MOVIE-knappen igjen for å stoppe opptaket.

### Merknader

- Lyden av objektivets og spakens arbeidsoperasjoner tas også opp når zoomfunksjonen brukes under et filmopptak. Lyden av arbeidsoperasjoner med MOVIE-knappen kan også tas opp når filmopptaket avsluttes.
- Det panoramiske opptaksområdet kan være redusert, avhengig av motivet eller måten opptaket gjøres på. Derfor kan det tatte bildet være mindre enn 360 grader selv når [360°] er stilt inn for panoramaopptak.



- Kontinuerlig opptak er mulig i ca. 29 minutter av gangen med kameraets standardinnstillinger og ved en temperatur på ca. 25 °C. Når filmopptaket er avsluttet, kan du starte opptaket igjen ved å trykke på MOVIE-knappen på nytt. Hvis temperaturen er for lav eller for høy, kan det hende at opptaket stoppes for å beskytte kameraet.

## Vise bilder

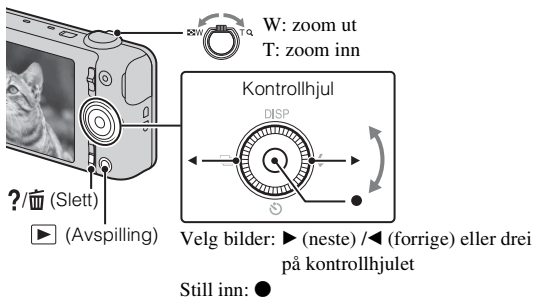

### 1 Trykk på ▶-knappen (avspilling).

- Når du bruker dette kameraet til å spille av bilder fra et minnekort som inneholder bilder tatt med andre kameraer, vises registreringsskjermbildet for datafilen.

NO

### ■ Velge neste/forrige bilde

Velg et bilde ved å trykke på ▶ (neste) / ◀ (forrige) på kontrollhjulet, eller ved å dreie på kontrollhjulet. Trykk på ● på midten av kontrollhjulet for å vise filmer.

### ■ Slette et bilde

- ① Trykk på ?/🗑️-knappen (slett).
- ② Velg [Dette bildet] med ▲ på kontrollhjulet, og trykk deretter på ●.

### ■ Gå tilbake til bildeopptak

Trykk lukkerknappen halvveis ned.

NO  
17

## Kameraveiviser

Dette kameraet er utstyrt med en innebygd bruksanvisning. Dette gjør det mulig å søke i kameraets funksjoner etter behov.

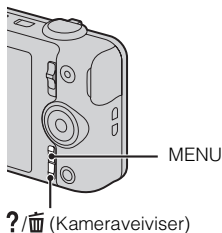

---

**1** Trykk på MENU-knappen.

**2** Trykk på MENU-elementet du ønsker, og trykk deretter på ?/🗑️-knappen (Kameraveiviser).

Deretter vises brukerveiledningen for elementet som er valgt.

- Hvis du trykker på ?/🗑️ (Kameraveiviser)-knappen når MENU-skjermbildet ikke vises, kan du søke i brukerveiledningen ved hjelp av søkeord eller ikoner.
-

## Introduksjon av andre funksjoner

Andre funksjoner som brukes ved opptak eller avspilling kan betjenes ved hjelp av kontrollhjulet eller MENU-knappen på kameraet. Dette kameraet er utstyrt med en funksjonsveiviser som gir deg muligheten til enkelt å velge blant funksjonene. Når du viser veiviseren, har du tilgang til en rekke forskjellige funksjoner.

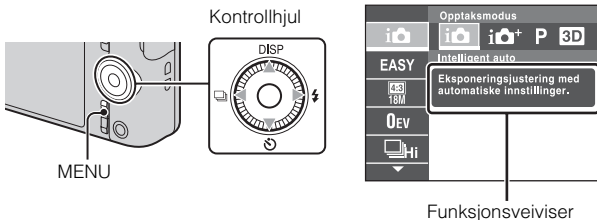

### ■ Kontrollhjul

DISP (Skjerminnstillinger): Lar deg endre skjermvisningen.

⏻ (Selvtl.): Lar deg bruke selvtløseren.

📷 (Innstillinger for seriebilder): Lar deg bruke serieopptaksmodusen.

⚡ (Blits): Lar deg velge en blitsmodus for stillbilder.

Midtre knapp (Følgefokus): Kameraet sporer motivet og justerer automatisk fokus, selv når motivet beveger seg.

### ■ Menyelementer

#### Opptak

Opptaksmodus	Velg stillbildeopptaksmodus.
Filmopptaksscene	Velg filmopptaksmodus.
Panorama opptaksscene	Velg opptaksmodus ved opptak av panoramabilder.
Bildeeffekt	Ta stillbilder med en original tekstur i samsvar med effekten du ønsker.
Scenevalg	Velg forhåndsinnstilte innstillinger som passer til forskjellige sceneforhold.
Enkel modus	Ta stillbilder med et minimum av funksjoner.

HDR-maleri-effekt	Angir effektnivå når [HDR-maleri] er angitt som Bildeeffekt.
Område for fremheving	Angir hvilken del kameraet skal fokusere på når [Miniatyr] er angitt som Bildeeffekt.
Fargenyanser	Angir fargenyanse når [Leketøyskamera] er angitt som Bildeeffekt.
Utvalgt farge	Angir utvalgt farge når [Delfarge] er angitt som Bildeeffekt.
Illustrasjonseffekt	Angir effektnivå når [Illustrasjon] er angitt som Bildeeffekt.
Uskarp-effekt	Still inn nivået for uskarp bakgrunn når du fotograferer i modus for uskarp bakgrunn.
Myke hudtoner-effekt	Still inn myke hudtoner-effekten, og effektnivået.
Bildestørrelse (Dual Rec)	Angi størrelsen for stillbilder som blir fotografert under filmopptak.
Kontr. m smarttelefon* <sup>1</sup>	Ta stillbilder og filmer ved å kontrollere kameraet eksternt med en smarttelefon.
Send til datamaskin* <sup>1</sup> * <sup>3</sup>	Ta sikkerhetskopier av bilder ved å overføre dem til en datamaskin som er koblet til et nettverk.
Bildestørrelse/ Panoramabildestørrelse /Videostørrelse/ Videokvalitet	Velg bildestørrelse og bildekvalitet for stillbilder, panoramabilder eller filmfiler.
Eksponerings-kompensasjon	Juster eksponeringen manuelt.
ISO	Juster lysfølsomheten.
Hvitbalanse	Juster fargetonene i et bilde.
Hvitbalanse under vann* <sup>2</sup>	Juster fargetoner ved opptak under vann.
Fokus	Velg fokuseringsmetode.
Målemodus	Velg målemetoden som stiller inn hvilken del av motivet som skal måles for å bestemme riktig eksponering.
Intervall for seriebilder	Velg antall bilder som skal tas i sekundet ved serieopptak.

Scenegjenkjenning	Still inn for å oppdage opptaksforholdene automatisk.
Smilutløser	Still inn kameraet på å utløse lukkeren automatisk, når et smil oppdages.
Smilsensitivitet	Still inn følsomheten for smilutløserfunksjonen for gjenkjenning av smil.
Ansiktsgjenkjenning	Velg registrering av ansikter og juster ulike innstillinger automatisk.
Anti-blunk	Still inn kameraet slik at det automatisk tar to bilder og velger det bildet øynene ikke er lukket på.
SteadyShot for video	Angi styrkegraden for SteadyShot i filmmodus. Hvis du endrer innstillingen for [SteadyShot for video], endres også synsvinkelen.
Kameraveiviser	Søk etter kameraets funksjoner etter behov.

\*<sup>1</sup> Kun DSC-WX80/WX200

\*<sup>2</sup> Kun DSC-WX200

\*<sup>3</sup> Vises bare når et minnekort er satt inn.

## Visning

Enkel modus	Øk tekststørrelsen på skjermen for å gjøre denne enklere å bruke.
Send til smarttelefon* <sup>1</sup>	Last opp og overfør bilder til en smarttelefon.
Se på en TV* <sup>1</sup>	Vis bilder på en nettverksaktivert TV.
Send til datamaskin* <sup>1</sup> * <sup>2</sup>	Ta sikkerhetskopier av bilder ved å overføre dem til en datamaskin som er koblet til et nettverk.
Skjønnhetseffekt	Retusjer et ansikt på et stillbilde.
Retusjere	Retusjer et bilde med ulike effekter.
Bildeeffekt	Legg til forskjellige teksturer i bilder.
Lysbildevisning	Velg en metode for kontinuerlig avspilling.
Slett	Slett et bilde.
3D-visning	Still inn for å spille av bilder som er tatt i 3D-modus, på en 3D-TV.
Visningsmodus	Velg visningsformatet for bilder.

NO

Vis seriegruppe	Velg å vise seriebilder i grupper, eller å vise alle bildene under avspilling.
Beskytt	Beskytt bildene.
Skriv ut (DPOF)	Legg til et utskriftsbestillingsmerke på et stillbilde.
Rotere	Roter et stillbilde til venstre.
Kameraveiviser	Søk etter kameraets funksjoner etter behov.

\*1 Kun DSC-WX80/WX200





\*2 Viser bare når et minnekort er satt inn.

## Innstillingselementer

Hvis du trykker på MENU-knappen under opptak eller avspilling, vises

 (Innstillinger) som et siste valg. Du kan endre standardinnstillingene på

 -skjermbildet (Innstillinger).

 Opptaksinnstillinger	Videoforamt/AF-lys/Rutenettlinje/Klart bilde-zoom/ Digital zoom/Vindstøyreduksjon/Rødøyereduksjon/ Lukk. øyne-varsel/Skriv dato/Skjermopløsning (kun DSC-WX200)
 Hovedinnstillinger	Pip/Skjermlysstyrke/Language Setting/Skjermfarge/ Demomodus/Initialiser/Funksj.veiv./KTRL for HDMI/ Innst. for USB-tilkobl./Strømfors. via USB/LUN- innstillinger/Last ned musikk/Tøm musikk/Flymodus* <sup>1</sup> / Eye-Fi* <sup>2</sup> /Strømsparer/Versjon/Sertifiseringslogo* <sup>4</sup>
 Nettverksinnst.* <sup>1</sup>	WPS-trykk/Innst. for tilgangspkt./Red. navn på enhet/ SSID/Tilbakest. PO/Vis MAC-adresse
 Minnekortverktøy* <sup>3</sup>	Formater/Ny opptaksmappe/Endre opptaksmappe/ Slette opptaksmappe/Kopier/Filnummer
 Klokkeinnstillinger	Områdeinnstilling/Dato- og tidsinnstill.

\*1 Kun DSC-WX80/WX200

\*2 Viser bare når et Eye-Fi-minnekort er satt inn.

\*3 Hvis det ikke er satt inn noe minnekort, vises  (Internminneverktøy), og du kan bare velge [Formater].

\*4 Kun utenlandsk DSC-WX200-modell.

## Funksjoner i "PlayMemories Home"

Programvaren "PlayMemories Home" gir deg muligheten til å importere stillbilder og filmer til datamaskinen og bruke dem.

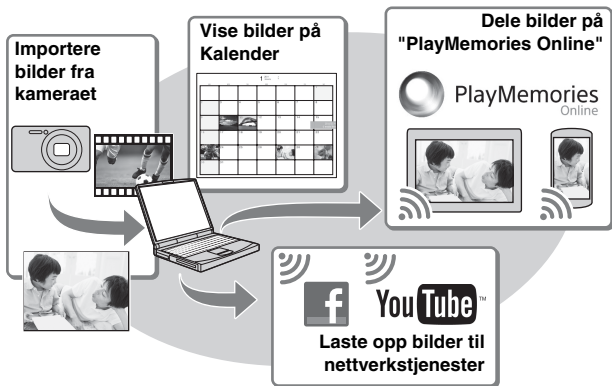

### Laste ned "PlayMemories Home" (kun for Windows)

Du kan laste ned "PlayMemories Home" fra følgende URL-adresse:  
[www.sony.net/pm](http://www.sony.net/pm)

NO

### Merknader

- En Internett-forbindelse kreves for å installere "PlayMemories Home".
- En Internett-forbindelse kreves for å bruke "PlayMemories Online" eller andre nettverkstjenester. "PlayMemories Online" eller andre nettverkstjenester er kanskje ikke tilgjengelige i noen land eller regioner.
- "PlayMemories Home" er ikke kompatibel med Mac-datamaskiner. Bruk programmene som er installert på Mac-datamaskinen din. For flere detaljer, besøk følgende URL-adresse:  
<http://www.sony.co.jp/imsoft/Mac/>

## ■ Installere "PlayMemories Home" på en datamaskin

---

- 1 Med nettleseren på datamaskinen, går du til følgende URL-adresse og klikker deretter på [Install] → [Run].  
[www.sony.net/pm](http://www.sony.net/pm)

- 2 Fullfør installasjonen ved å følge anvisningene på skjermen.

- Når meldingen om å koble kameraet til en datamaskin vises, kobler du kameraet og datamaskinen sammen med den dedikerte USB-kabelen (inkludert).

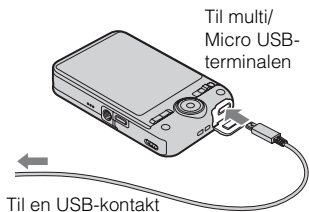

## ■ Visning av "PlayMemories Home Help Guide"

---

For detaljer om hvordan du bruker "PlayMemories Home", henvis til "PlayMemories Home Help Guide".

---

- 1 Dobbelklikk [PlayMemories Home Help Guide]-ikonet på skrivebordet.

- For tilgang til "PlayMemories Home Help Guide" fra Start-menyen: Klikk på [Start] → [All Programs] → [PlayMemories Home] → [PlayMemories Home Help Guide].
  - For Windows 8, velg [PlayMemories Home Help Guide]-ikonet på Start-skjermen.
  - For detaljer om "PlayMemories Home", kan du også se "Cyber-shot Brukerveiledning" (side 2) eller følgende PlayMemories Home-støtteside (kun engelsk):  
<http://www.sony.co.jp/pmh-se/>
-



## Antall stillbilder og mulig opptakstid for film

Antallet stillbilder og mulig opptakstid kan variere med opptaksforholdene og minnekortet.

### ■ Stillbilder

(Enheter: Bilder)

Størrelse \ Kapasitet	Internminne	Minnekort
	Ca. 48 MB	2 GB
18M (DSC-WX200)	7	295
16M (DSC-WX60/ WX80)	8	320
VGA	155	6400
16:9(13M) (DSC-WX200)	8	325
16:9(12M) (DSC-WX60/ WX80)	8	330
16:9(2M)	29	1150

### ■ Filmer

Tabellen nedenfor viser de omtrentlige maksimale opptakstidene. Dette er de totale tidene for alle filmfiler. Kontinuerlig opptak er mulig i ca. 29 minutter (en produktspesifikasjonsgrense). Maksimal kontinuerlig opptakstid for en film i MP4 (12M)-format er omtrent 15 minutter (begrenset av restriksjonen på 2 GB filstørrelse).

(h (time), m (minutt))

Størrelse \ Kapasitet	Internminne	Minnekort
	Ca. 48 MB	2 GB
AVC HD 24M (FX)	—	10 m (10 m)
AVC HD 9M (HQ)	—	25 m (15 m)
MP4 12M	—	15 m
MP4 3M	—	1 h 10 m

NO

Tallet i parentes viser minsteverdien for opptakstiden som er tilgjengelig.

- Opptakstiden for filmer varierer, fordi kameraet er utstyrt med VBR (Variable Bit Rate, eller variabel bit-hastighet), som automatisk justerer bildekvaliteten etter scenen som tas opp. Når du tar opp film av et motiv i rask bevegelse, er bildet klarere, men den gjenværende opptakstiden er kortere, fordi det kreves mer minne til opptaket.

Den gjenværende opptakstiden varierer også med opptaksforholdene, motivet og innstillingene for bildekvalitet og bildestørrelse.

## Om bruk av kameraet

### Funksjoner som er innebygd i dette kameraet

- Denne håndboken beskriver funksjonene til 1080 60i- og 1080 50i-kompatible enheter.

For å finne ut om kameraet er en 1080 60i- eller 1080 50i-kompatibel enhet, ser du etter følgende merker under kameraet.

1080 60i-kompatibel enhet: 60i

1080 50i-kompatibel enhet: 50i

- Ikke se på 3D-bilder som er tatt med dette kameraet over lengre tid på 3D-kompatible skjermer.
- Ser du på 3D-bilder som er tatt med dette kameraet på 3D-kompatible skjermer, vil du kunne oppleve ubehag i form av anstrengte øyne, tretthet eller kvalme. For å unngå slike symptomer anbefaler vi at du tar regelmessige pauser. Du må imidlertid selv finne ut hvor lange og hyppige disse pausene bør være da det vil variere fra person til person. Opplever du en eller annen form for ubehag, må du slutte å se på 3D-bilder til du føler deg bedre og oppsøke lege ved behov. Slå også opp i bruksanvisningen som fulgte med enheten eller programvaren du har koblet til eller bruker med dette kameraet. Vær oppmerksom på at synet hos et barn ikke er ferdig utviklet (særlig hos barn under 6 år).

Oppsøk en barnelege eller øyelege før du lar barnet ditt se på 3D-bilder, og sørg for at barnet tar hensyn til forholdsreglene over når han/hun ser på slike bilder.

### Om bruk og stell

Unngå røff behandling, demontering, modifisering, fysiske støt eller slag, som f.eks. hammerslag, at produktet faller ned eller at noen tramper på det. Vær spesielt forsiktig med objektivet.

### Om opptak/avspilling

- Før du begynner å gjøre opptak, bør du gjøre et prøveopptak for å forvise deg om at kameraet virker som det skal.
- Kameraet er verken støvtett, sprutbestandig eller vanntett.
- Unngå at kameraet kommer i kontakt med vann. Hvis det kommer vann inn i kameraet, kan det slutte å virke som det skal. I enkelte tilfeller vil kameraet ikke kunne repareres.

- Ikke rett kameraet mot solen eller andre sterke lyskilder. Det kan få kameraet til å slutte å virke som det skal.
- Hvis det skulle oppstå kondens på kameraet, må denne fjernes før du bruker kameraet.
- Ikke rist eller slå på kameraet. Dette kan medføre funksjonsfeil, og du vil kanskje ikke kunne ta bilder. I tillegg kan opptaksmediene bli ubrukelige, eller bildedata kan bli ødelagt.

### **Ikke bruk/oppbevar kameraet på følgende steder**

- På svært varme, kalde eller fuktige steder  
På steder som i en bil som er parkert i solen kan kamerahuset bli deformert, noe som kan føre til at kameraet slutter å virke som det skal.
- I direkte sollys eller nær en varmeovn  
Kamerahuset kan bli misfarget eller deformert, noe som kan føre til at kameraet slutter å virke som det skal.
- På et sted som er utsatt for vuggende bevegelser
- I nærheten av et sted som genererer kraftige radiobølger, sender ut stråling eller er svært magnetisk. I så fall vil kameraet kanskje ikke ta opp eller spille av bilder på riktig måte.
- På steder med sand eller støv  
Vær forsiktig så det ikke kommer sand eller støv inn i kameraet. Dette kan få kameraet til å slutte å virke som det skal, og i enkelte tilfeller vil det kunne oppstå feil som ikke kan repareres.

### **Om transportering**

Ikke sett deg i en stol eller på et annet sted med kameraet i baklommen på bukser eller skjørt, da dette kan føre til skader på kameraet.

### **Carl Zeiss-linse (DSC-WX60/WX80)**

Kameraet er utstyrt med en Carl Zeiss-linse som er i stand til å reproducere skarpe bilder med glimrende kontrast. Kameralinsen er produsert med et kvalitetssikringssystem sertifisert av Carl Zeiss i samsvar med kvalitetsstandardene til Carl Zeiss i Tyskland.

### **Merknader om skjermen og linsen**

Skjermen er utviklet ved hjelp av avansert presisjonsteknologi som sikrer at over 99,99 % av pikslene er aktivt i bruk. Du vil imidlertid kunne oppleve at enkelte små mørke og/eller lyse (hvite, røde, blå eller grønne) punkter vises på skjermen. Disse punktene er en normal følge av produksjonsprosessen og påvirker ikke opptaket.

### **Om kameraets temperatur**

Kameraet og batteriet kan bli varme som følge av kontinuerlig bruk, men det er ikke en funksjonsfeil.

## **Om beskyttelse mot overoppheting**

Hvis kameraet eller batteriet har feil temperatur, vil du kanskje ikke kunne spille inn film, eller strømmen kan bli slått av automatisk for å beskytte kameraet.

Det vises en melding på skjermen før kameraet blir slått av eller du ikke lenger kan ta opp film. I dette tilfellet må du la kameraet være avslått og vente til kamera- og batteritemperaturen synker. Hvis du slår på kameraet uten at kameraet og batteriet har fått avkjølt seg nok, kan det hende kameraet slås av igjen, eller at du ikke vil kunne ta opp film.

## **Om lading av batteriet**

Hvis du lader et batteri som ikke har vært i bruk på lenge, kan det hende du ikke vil kunne lade det helt opp.

Dette skyldes egenskaper ved batteriet, og er ikke en feil. Lad batteriet igjen.

## **Advarsel om opphavsrettigheter**

TV-programmer, filmer, videobånd og annet materiale kan være opphavsrettslig beskyttet. Uautoriserte opptak av slikt materiale kan stride mot bestemmelsene i Åndsverkloven.

## **Ingen erstatning for ødelagt innhold eller opptaksfeil**

Sony kan ikke gi erstatning for opptaksfeil, tap av eller skade på innspilt innhold som følge av funksjonsfeil i kameraet eller opptaksmediene e.l.

## **Rengjøre kameraoverflaten**

Rengjør kameraoverflaten med en myk klut som er lett fuktet med vann, og tørk deretter av overflaten med en tørr klut. For å forhindre skade på overflaten eller huset:

- Ikke utsett kameraet for kjemiske produkter som tynner, bensin, alkohol, engangskluter, insektmiddel, solkrem eller insektgift.

## **Vedlikeholde LCD-skjermen**

- Håndkrem eller fuktighetskrem som sitter igjen på skjermen kan løse opp belegget. Tørk derfor dette av med en gang dersom du får det på skjermen.
- Kraftig tørking med lommetørklepapir eller andre materialer kan skade belegget.
- Dersom fingeravtrykk eller smuss sitter fast på LCD-skjermoverflaten, anbefaler vi at du forsiktig fjerner smuss og deretter tørker skjermen ren med en myk klut.

## **Merknad om trådløst LAN**

Vi påtar oss ikke noe som helst ansvar for eventuell skade forårsaket av uautorisert tilgang til, eller uautorisert bruk av, destinasjoner lastet inn på kameraet, som skyldes tap eller tyveri.

## **Merknad om kasting/overføring av kameraet**

For å beskytte personlig data, kan du gjøre følgende når du kaster eller overfører kameraet.

- Formater internminnet (side 22), ta bilder med linsen tildekket inntil internminnet er helt fullt, og formater deretter internminnet igjen.

Dette vil gjøre det vanskelig å gjenopprette noe av din originale data.

- Nullstill alle kamerainnstillinger ved å utføre [Initialiser] → [Alle innstill.] (side 22) (kun DSC-WX80/WX200).

# Spesifikasjoner

## Kamera

### [System] (DSC-WX200)

- Bildeenhhet: 7,76 mm (1/2,3 type)  
Exmor R CMOS-sensor  
Totalt antall piksler på kamera:  
Ca. 18,9 megapiksler  
Effektivt antall piksler på kamera:  
Ca. 18,2 megapiksler  
Linse: Sony G 10x zoomlinse  
f = 4,45 mm – 44,5 mm (25 mm – 250 mm (tilsvarende 35 mm film))  
F3,3 (W) – F5,9 (T)  
Under opptak av filmer (16:9):  
27,5 mm – 275 mm\*  
Under opptak av filmer (4:3):  
33,5 mm – 335 mm\*  
\* Når [SteadyShot for video] er stilt inn til [Standard]  
SteadyShot: Optisk  
Eksponeringskontroll: Automatisk eksponering, scenevalg  
Hvitbalanse: Automatisk, Dagslys, Overskyet, Fluorescerende 1/2/3, Strålende, Blits, Ett trykk  
Hvitbalanse under vann: Under vann  
Filformat:  
Stillbilder: JPEG-ettergivende (DCF, Exif, MPF Baseline), DPOF-ettergivende  
3D-stillbilder: MPO-ettergivende (MPF Extended (Disparity Image))  
Filmer (AVCHD-format):  
AVCHD-format Ver. 2.0-kompatibel  
Video: MPEG-4 AVC/H.264  
Lyd: Dolby Digital 2 kanal, utstyrt med Dolby Digital Stereo Creator
- Produsert med lisens fra Dolby Laboratories.

- Filmer (MP4-format):  
Video: MPEG-4 AVC/H.264  
Lyd: MPEG-4 AAC-LC 2 kanal

- Opptaksmedie: Internminne  
(Ca. 48 MB), "Memory Stick Duo", "Memory Stick Micro", SD-kort, microSD-minnekort  
Blits: Blitsområde (ISO-følsomhet (Anbefalt eksponeringsindeks) stilt inn til Auto):  
Ca. 0,2 m til 3,7 m (W)  
Ca. 1,5 m til 2,2 m (T)

### [System] (DSC-WX60/WX80)

- Bildeenhhet: 7,77 mm (1/2,3 type)  
Exmor R CMOS-sensor  
Totalt antall piksler på kamera:  
Ca. 16,8 megapiksler  
Effektivt antall piksler på kamera:  
Ca. 16,2 megapiksler  
Linse: Carl Zeiss Vario-Tessar 8x zoomlinse  
f = 4,5 mm – 36,0 mm (25 mm – 200 mm (tilsvarende 35 mm film))  
F3,3 (W) – F6,3 (T)  
Under opptak av filmer (16:9):  
28 mm – 224 mm\*  
Under opptak av filmer (4:3):  
34 mm – 272 mm\*  
\* Når [SteadyShot for video] er stilt inn til [Standard]  
SteadyShot: Optisk  
Eksponeringskontroll: Automatisk eksponering, scenevalg  
Hvitbalanse: Automatisk, Dagslys, Overskyet, Fluorescerende 1/2/3, Strålende, Blits, Ett trykk

#### Filformat:

Stillbilder: JPEG-ettergivende (DCF, Exif, MPF Baseline), DPOF-ettergivende  
3D-stillbilder: MPO-ettergivende (MPF Extended (Disparity Image))

Filmer (AVCHD-format):

AVCHD-format Ver. 2.0-kompatibel

Video: MPEG-4 AVC/H.264

Lyd: Dolby Digital 2 kanal, utstyrt med Dolby Digital Stereo Creator

• Produsert med lisens fra Dolby Laboratories.

Filmer (MP4-format):

Video: MPEG-4 AVC/H.264

Lyd: MPEG-4 AAC-LC 2 kanal

Opptaksmedie: Internminne

(Ca. 48 MB), "Memory Stick Duo", "Memory Stick Micro", SD-kort, microSD-minnekort

Blits: Blitsområde (ISO-følsomhet (Anbefalt eksponeringsindeks) stilt inn til Auto):

Ca. 0,2 m til 4,2 m (W)

Ca. 1,5 m til 2,2 m (T)

---

#### [Inngangs- og utgangskontakter]

HDMI-kontakt: HDMI-mikrokontakt

Multi/Micro USB-terminal\*:

USB-kommunikasjon

USB-kommunikasjon: Hi-Speed USB (USB 2.0)

\* Støtter Micro USB-kompatibel enhet.

---

#### [Skjerm] (DSC-WX200)

LCD-skjerm:

6,7 cm (2,7 type) TFT-stasjon

Totalt antall prikker:

460 800 prikker

---

#### [Skjerm] (DSC-WX60/WX80)

LCD-skjerm:

6,7 cm (2,7 type) TFT-stasjon

Totalt antall prikker:

230 400 prikker

---

#### [Strøm, generelt]

Strøm: Oppladbar batteripakke

NP-BN, 3,6 V

Strømadapter AC-UB10/UB10B/UB10C/UB10D, 5 V

Strømforbruk (under opptak):

DSC-WX200: Ca. 1,2 W

DSC-WX60/WX80: Ca. 1,0 W

Driftstemperatur: 0 °C til 40 °C

Oppbevaringstemperatur: -20 °C til +60 °C

Mål (CIPA-ettergivende):

DSC-WX200:

92,3 mm × 52,4 mm × 21,6 mm (B/H/D)

DSC-WX60/WX80:

92,3 mm × 52,5 mm × 22,5 mm (B/H/D)

Vekt (CIPA-ettergivende) (inkludert

NP-BN-batteripakke og "Memory Stick Duo"):

DSC-WX200:

Ca. 121 g

DSC-WX60/WX80:

Ca. 124 g

Mikrofon: Stereo

Høytaler: Monolyd

Exif Print: Kompatibel

PRINT Image Matching III:

Kompatibel

NO

## [Trådløs LAN] (DSC-WX80/WX200)

Støttet standard: IEEE 802.11 b/g/n

Frekvens: 2,4 GHz

Støttede sikkerhetsprotokoller: WEP/  
WPA-PSK/WPA2-PSK

Konfigurasjonsmetode: WPS (Wi-Fi  
Protected Setup) / manuell

Tilgangsmetode: Infrastrukturmodus

## Strømadapter AC-UB10/ UB10B/UB10C/UB10D

Strømkraft: AC 100 V til 240 V,  
50 Hz/60 Hz, 70 mA

Utgangsspenning: DC 5 V, 0,5 A

Driftstemperatur: 0 °C til 40 °C

Oppbevaringstemperatur: -20 °C til  
+60 °C

Mål:

Ca. 50 mm × 22 mm × 54 mm  
(B/H/D)

Vekt:

For USA og Canada: Ca. 48 g  
For andre land eller regioner enn  
USA og Canada: Ca. 43 g

## Oppladbar batteripakke NP-BN

Brukt batteri: Litium-ion batteri

Maksimal spenning: DC 4,2 V

Nominell spenning: DC 3,6 V

Maksimal ladespenning: DC 4,2 V

Maksimal lade strøm: 0,9 A

Kapasitet:

typisk: 2,3 Wh (630 mAh)  
minimum: 2,2 Wh (600 mAh)

Forbehold om endringer i design og  
spesifikasjoner uten nærmere varsel.

## Varemerker

- Følgende merker er varemerker for Sony Corporation.  
**Cyber-shot**, "Cyber-shot", "Memory Stick XC-HG Duo", "Memory Stick PRO Duo", "Memory Stick PRO-HG Duo", "Memory Stick Duo", "Memory Stick Micro"
- "AVCHD" og "AVCHD"-logoskrift er varemerker for Panasonic Corporation og Sony Corporation.
- Begrepene HDMI og HDMI High-Definition Multimedia Interface, og HDMI-logoen er varemerker eller registrerte varemerker for HDMI Licensing LLC i USA og andre land.
- Windows er et registrert varemerke for Microsoft Corporation i USA og/eller andre land.
- Mac, App Store er registrerte varemerker som tilhører Apple Inc.
- iOS er et registrert varemerke eller varemerke for Cisco Systems, Inc. og/eller dets datterselskaper i USA og visse andre land.
- Android, Google Play er varemerker som tilhører Google Inc.
- Wi-Fi, Wi-Fi-logoen og Wi-Fi PROTECTED SET-UP er registrerte varemerker som tilhører Wi-Fi Alliance.
- DLNA og DLNA CERTIFIED er varemerker for Digital Living Network Alliance.
- SDXC-logoen er et varemerke for SD-3C, LLC.
- "PS" og "PlayStation" er registrerte varemerker for Sony Computer Entertainment Inc.
- Facebook og "f"-logoen er varemerker eller registrerte varemerker for Facebook, Inc.



- YouTube og YouTube-logoen er varemerker eller registrerte varemerker for Google Inc.
- I tillegg er system- og produktnavn som brukes i denne håndboken som regel varemerker eller registrerte varemerker for sine respektive utviklere eller produsenter. Merkene <sup>TM</sup> eller ® brukes imidlertid ikke i alle tilfeller i denne håndboken.



- Få det enda morsommere med din PlayStation 3 ved å laste ned programmet for PlayStation 3 fra PlayStation Store (der det er tilgjengelig.)
- Applikasjonen for PlayStation 3 krever PlayStation Network-konto og applikasjonsnedlasting. Tilgjengelig i områder hvor PlayStation Store er tilgjengelig.

Ytterligere informasjon om dette produktet og svar på vanlige spørsmål finner du på kundeservice-sidene våre på Internett (Customer Support Website).

<http://www.sony.net/>

Trykt på minst 70% resirkulert papir med VOC (= flyktig organisk forbindelse)-fri vegetabilisk oljebasert trykkfarge.

## Lær mere om kameraet ("Cyber-shot-brugervejledning")



"Cyber-shot-brugervejledning" er en online vejledning. Se i vejledningen angående detaljerede forklaringer om kameraets mange funktioner.

- ① Gå til Sonys supportside.  
<http://www.sony.net/SonyInfo/Support/>
- ② Vælg dit land eller region.
- ③ Søg efter modelnavnet på dit kamera på supportside.
  - Se modelnavnet i bunden af dit kamera.

## Kontrol af de medfølgende dele

Tallet i parentes angiver antallet.

- Kamera (1)
- Genopladeligt batteri NP-BN (1)  
(Dette genopladelige batteri kan ikke anvendes med Cyber-shot, som leveres med batteriet NP-BN1.)
- Mikro-USB-kabel (1)
- AC-UB10/UB10B/UB10C/UB10D-lysnetadapter (1)
- Netledning (medfølger ikke i USA og Canada) (1)
- Håndledsrem (1)
- Betjeningsvejledning (denne vejledning) (1)

## ADVARSEL

Apparatet må ikke udsættes for regn eller fugt af hensyn til risiko for brand eller elektrisk stød.

## VIGTIGE SIKKERHEDSINSTRUKTIONER

### -GEM DISSE INSTRUKTIONER

### FARE

## LÆS OMHYGGELIGT DISSE INSTRUKTIONER FOR AT REDUCERE RISIKOEN FOR BRAND ELLER ELEKTRISK STØD

## FORSIGTIG

### | Batteri

Hvis batteriet håndteres forkert, kan det eksplodere og foårsage brand eller endog kemiske forbrændinger. Bemærk følgende advarsler.

- Skil ikke enheden ad.
- Knus ikke batteriet, og udsæt det ikke for stød eller belastning såsom at hamre på det, tabe det eller træde på det.
- Kortslut det ikke, og lad ikke metalgenstande komme i kontakt med batteriterminalerne.
- Udsæt det ikke for høje temperaturer over 60 °C, f.eks. direkte sollys eller i en bil, der er parkeret i solen.
- Brænd ikke batteriet, og udsæt det ikke for ild.
- Undgå at håndtere beskadigede eller lækkende Lithium-Ion-batterier.
- Sørg at oplade batteriet ved hjælp af en ægte Sony batterioplader eller en enhed, som kan oplade batteriet.
- Opbevar batteriet uden for små børns rækkevidde.
- Hold batteriet tørt.
- Udskift kun batteriet med et batteri af samme type eller en tilsvarende type, som anbefales af Sony.
- Bortskaf brugte batterier omgående som beskrevet i vejledningen.

DK

## I Lysnetadapter

Brug en stikkontakt i nærheden når du bruger lysnetadapteren. Afbryd straks lysnetadapteren fra stikkontakten, hvis der opstår funktionsfejl under brug af apparatet.

Netledningen, hvis den medfølger, er lavet specielt til brug udelukkende med dette kamera og bør ikke anvendes med andet elektrisk udstyr.

## Til kunder i Europa



Undertegnede Sony Corporation erklærer herved, at følgende udstyr DSC-WX80/WX200 Digitalt stillbilledkamera overholder de væsentlige krav og øvrige relevante krav i direktiv 1999/5/EF. For yderligere information gå ind på følgende hjemmeside:  
<http://www.compliance.sony.de/>

### I Bemærkning til kunder i lande, hvor EU-direktiverne gælder

Dette produkt er fremstillet af eller på vegne af Sony Corporation, 1-7-1 Konan Minato-ku Tokyo, 108-0075 Japan. Forespørgsler relateret til produkt overensstemmelse i henhold til EU lovgivning skal adresseres til den autoriserede repræsentant, Sony Deutschland GmbH, Hedelfinger Strasse 61, 70327 Stuttgart, Germany. For service eller garanti henviser vi til de adresser, som fremgår af vedlagte service- eller garantidokumenter.

Dette produkt er blevet testet og fundet i overensstemmelse med de grænser, som er afstukket i EMC-regulativet for anvendelse af kabler, som er kortere end 3 meter.

### I OBS!

De elektromagnetiske felter ved de specifikke frekvenser kan påvirke apparatets lyd og billede.

### I Bemærk!

Genstart programmet, eller afbryd forbindelsen, og tilslut kommunikationskablet igen (USB osv.), hvis statisk elektricitet eller elektromagnetisk interferens bevirker, at dataoverførslen afbrydes midtvejs (fejl).

### I Håndtering af udtjente elektriske og elektroniske produkter (Gælder for den Europæiske Union og andre europæiske lande med separate indsamlingssystemer)



Dette symbol på produktet eller emballagen angiver, at produktet ikke må behandles som husholdningsaffald. Det skal i stedet indleveres på en genbrugsplads specielt indrettet til modtagelse og oparbejdning af elektriske og elektroniske produkter. Ved at sikre at produktet bortskaffes korrekt, forebygges de eventuelle negative miljø- og sundhedsskadelige påvirkninger, som en ukorrekt affaldshåndtering af produktet kan forårsage. Genindvinding af materialer vil medvirke til at bevare naturens

ressourcer. Yderligere information om genindvindingen af dette produkt kan fås hos kommunen, det lokale renovationselskab eller butikken, hvor produktet blev købt.

## I Fjernelse af udtjente batterier (gælder for den Europæiske Union og andre europæiske lande med separate indsamlingssystemer)



Dette symbol på batteriet eller emballagen betyder, at batteriet leveret med dette produkt ikke må bortskaffes som husholdningsaffald.

På visse batterier kan dette symbol anvendes i kombination med et kemisk symbol. Det kemiske symbol for kviksølv (Hg) eller bly (Pb) er anført hvis batteriet indeholder mere end 0,0005% kviksølv eller 0,004% bly.

Ved at sikre at sådanne batterier bortskaffes korrekt, tilsikres det, at de mulige negative konsekvenser for sundhed og miljø, som kunne opstå ved en forkert affaldshåndtering af batteriet, forebygges. Materiale genindvindingen bidrager ligeledes til at beskytte naturens ressourcer.

Hvis et produkt kræver vedvarende elektricitetsforsyning af hensyn til sikkerheden samt ydeevnen eller data integritet, må batteriet kun fjernes af dertil uddannet personale.

For at sikre en korrekt håndtering af batteriet bør det udtjente produkt kun afleveres på dertil indrettede indsamlingspladser beregnet til affaldshåndtering af elektriske og elektroniske produkter.



Med hensyn til øvrige batterier, se venligst afsnittet der omhandler sikker fjernelse af batterier. Batteriet skal derefter afleveres på et indsamlingsted beregnet til affaldshåndtering og genindvinding af batterier.

Yderligere information om genindvinding af dette produkt eller batteri kan fås ved at kontakte den kommunale genbrugsstation eller den butik, hvor produktet blev købt.

## For kunder som købte deres kamera i en butik i Japan, som sælger til turister (DSC-WX200)

### I Bemærkning

Nogle certificeringsmærker for standarder, der understøttes af kameraet, kan bekræftes på kameraets skærm.

Vælg MENU →  (Indstillinger) →  (Hovedindstillinger) → [Certificeringslogo]. Hvis det ikke er muligt at få vist noget på grund af problemer, som f.eks. kamerafejl, bedes du kontakte din Sony-forhandler eller det lokale autoriserede Sony-servicecenter.

DK

## Identifikation af kameraets dele

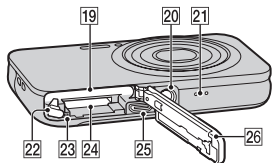
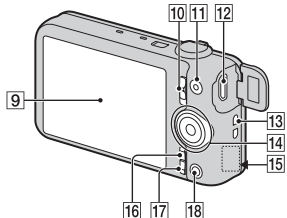
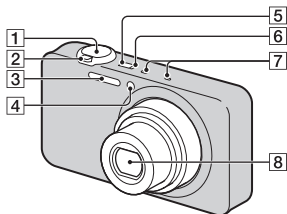

- 1** Udløserknap
- 2** Ved optagelse: W/T (Zoom)-knap  
Ved visning: (Indeks)-knap/  
 (Afspilningszoom)-knap
- 3** Blitz
- 4** Selvudløserlampe/Lampe til smiludløser/AF-lampe
- 5** ON/OFF (Strøm)-knap
- 6** Opladelampe
- 7** Mikrofon

- 8** Objektiv
- 9** LCD-skærm
- 10** Tilstandsomskifter  
 (Stillebillede)/  
 (Panorering)/ (Film)
- 11** MOVIE (Film)-knap
- 12** Multi/Mikro-USB-terminal\*
- 13** Krog til håndledsrem
- 14** Kontrollhjul
- 15** Wi-Fi-modtager (indbygget)  
(kun DSC-WX80/WX200)
- 16** MENU-knap
- 17** / (Vejledning i kamera/Slet)-knap
- 18** (Afspil)-knap
- 19** Åbning til batteriindsættelse
- 20** Stik til kamerastativ
  - Anvend et stativ med en skrue, som er mindre end 5,5 mm lang. I modsat fald kan du ikke skrue kameraet ordentligt fast, og kameraet kan lide skade.
- 21** Højtaler
- 22** Udløsergreb til batteri
- 23** Aktivitetslampe
- 24** Hukommelseskort-åbning
- 25** HDMI-mikrostik
- 26** Batteri-/hukommelseskortdæksel  
\* Understøtter enheder, der er compatible med mikro-USB.

## Indsætning af batteriet

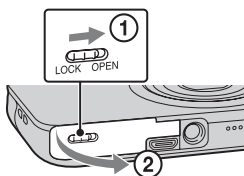

Udløsergreb til batteri

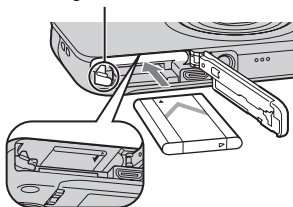

**1** Åbn dækslet.

**2** Indsæt batteriet.

- Mens du trykker på udløsergabet til batteriet, skal du indsætte batteriet som vist på illustrationen. Sørg for at udløsergabet til batteriet låser efter indsætningen.
- Det kan beskadige kameraet, hvis dækslet lukkes, uden at batteriet er sat korrekt i.

## Opladning af batteriet

For kunder i USA og Canada

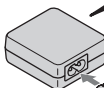
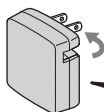

For kunder i andre lande/regioner  
end USA og Canada

Netledning

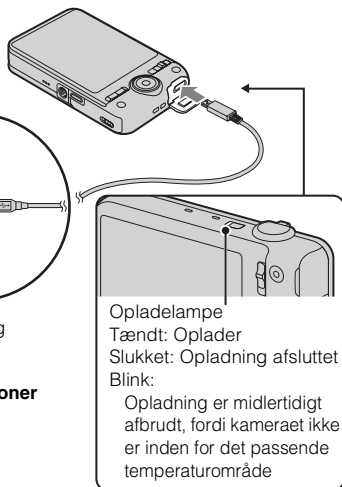

- 1 Tilslut kameraet til lysnetadapteren (medfølger) ved hjælp af mikro-USB-kablet (medfølger).
- 2 Tilslut lysnetadapteren til stikkontakten.  
Opladelampen lyser orange, og opladningen begynder.
  - Sluk for kameraet under opladning af batteriet.
  - Du kan foretage opladning af batteriet, selvom det er delvist opladt.
  - Når opladelampen blinker, og opladningen ikke er færdig, skal du fjerne og genindsætte batteriet.



## Bemærkninger

- Hvis opladelampen på kameraet blinker, når lysnetadapteren er tilsluttet til stikkontakten, angiver dette, at opladningen er midlertidigt afbrudt, fordi temperaturen er uden for det anbefalede område. Når temperaturen igen kommer inden for det passende temperaturområde, begynder opladningen igen. Det anbefales at oplade batteriet i en omgivelsestemperatur på mellem 10 °C og 30 °C.
- Batteriet oplades muligvis ikke ordentligt, hvis batteriets terminaldel er beskidt. I dette tilfælde skal du forsigtigt tørre eventuelt støv af med en blød klud eller en vatpind for at rengøre batteriets terminaldel.
- Tilslut lysnetadapteren (medfølger) til den nærmeste stikkontakt. Hvis der opstår funktionsfejl under brug af lysnetadapteren, skal du straks tage stikket ud af stikkontakten for at afbryde forbindelsen til strømkilden.
- Når opladningen er afsluttet, skal lysnetadapteren afbrydes fra stikkontakten.
- Sørg for kun at bruge originale batterier, mikro-USB-kabel (medfølger) og lysnetadapter (medfølger) fra Sony.

## ■ Opladetid (Fuld opladning)

Opladningstiden er ca. 115 min. ved brug af lysnetadapteren (medfølger).

## Bemærkninger

- Opladningstiden ovenfor gælder for opladning af et fuldt afladet batteri ved en temperatur på 25 °C. Opladningen kan tage længere tid afhængigt af brugsforholdene og omstændighederne.

## ■ Opladning via tilslutning til en computer

Batteriet kan oplades ved at tilslutte kameraet til en computer ved hjælp af et mikro-USB-kabel.

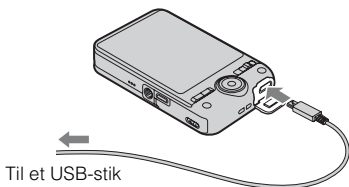

### Bemærkninger

- Bemærk følgende punkter vedrørende opladning via en computer:
  - Hvis kameraet er tilsluttet til en bærbar computer, som ikke er tilsluttet til en strømkilde, aftager batteriniveaet på den bærbare computer. Oplad ikke i længere tid ad gangen.
  - Du skal ikke tænde/slukke eller genstarte computeren, eller starte computeren fra dvaletilstand, når der er oprettet en USB-forbindelse mellem computeren og kameraet. Kameraet kan muligvis forårsage en funktionsfejl. Inden du tænder/slukker eller genstarter computeren, eller starter den fra dvaletilstand, skal kameraet afbrydes fra computeren.
  - Der gives ingen garanti for opladning med en specialbygget eller modificeret computer.

## ■ Batteriets levetid og antallet af billeder der kan optages og afspilles

		Batteriets levetid	Antal billeder
Optagelse (stillbilleder)	DSC-WX60/ WX80	Ca. 115 min.	Ca. 230 billeder
	DSC-WX200	Ca. 110 min.	Ca. 220 billeder
Typisk filmoptagelse	DSC-WX60/ WX80	Ca. 30 min.	—
	DSC-WX200	Ca. 35 min.	—
Kontinuerlig filmoptagelse	DSC-WX60/ WX80	Ca. 60 min.	—
	DSC-WX200	Ca. 55 min.	—

		Batteriets levetid	Antal billeder
Visning (stillbilleder)	DSC-WX60/ WX80	Ca. 180 min.	Ca. 3600 billeder
	DSC-WX200	Ca. 150 min.	Ca. 3000 billeder

### Bemærkninger

- Antallet af billeder ovenfor gælder, når batteriet er fuldt opladt. Antallet af billeder aftager muligvis afhængigt af brugsforholdene.
- Det antal billeder, som kan optages, gælder for optagelse under følgende forhold:
  - Brug af Sony "Memory Stick PRO Duo" (Mark2) (sælges separat)
  - Batteriet anvendes ved en omgivende temperatur på 25 °C.
  - [Opløsning]: [Standard] (kun DSC-WX200)
- Antallet under "Optagelse (stillbilleder)" er baseret på CIPA-standarden, og gælder for optagelse under følgende forhold:
 

(CIPA: Camera & Imaging Products Association)

  - DISP (Visningsindstilling) er indstillet til [TIL].
  - Optagelse hvert 30. sekund.
  - Zoom skifter mellem fuld W og T.
  - Blitzen udløses én gang hver anden gang.
  - Strømmen tænder og slukker én gang hver tiende gang.
- Antal minutter for filmoptagelse er baseret på CIPA-standarden under følgende forhold:
  - Filmkvalitet: AVC HD HQ
  - Typisk filmoptagelse: Batterilevetiden er baseret på gentagen start/stop-optagelse, zooming, tænd/sluk osv.
  - Kontinuerlig optagelse: Batterilevetiden er baseret på uafbrudt optagelse, indtil grænsen (29 minutter) er nået, og derefter genoptaget ved igen at trykke på knappen MOVIE. Andre funktioner, som f.eks. zooming, anvendes ikke.

## Strømforsyning

Kameraet kan forsynes med strøm fra stikkontakten ved at tilslutte det til lysnetadapteren ved hjælp af mikro-USB-kablet (medfølger).

Du kan importere billeder til en computer uden at skulle bekymre dig om at batteriet opbruges ved at tilslutte kameraet til en computer ved hjælp af mikro-USB-kablet.

Du kan endvidere anvende lysnetadapteren AC-UD10 (sælges separat) til brug for optagelse til strømforsyning under optagelse.

### Bemærkninger

- Der kan ikke tilføres strøm, når batteriet ikke er indsat i kameraet.
- Når kameraet er tilsluttet direkte til en computer eller til en stikkontakt ved hjælp af den medfølgende lysnetadapter, er der kun strømforsyning til rådighed i afspilningstilstand. Hvis kameraet er i optagetilstand, eller mens du ændrer kameraets indstillinger, tilføres der ikke strøm, selvom du opretter en USB-forbindelse ved hjælp af mikro-USB-kablet.
- Hvis du tilslutter kameraet til en computer ved hjælp af mikro-USB-kablet, mens kameraet er i afspilningstilstand, skifter kameraets skærm fra afspilningsskærmen til USB-tilslutningsskærmen. Tryk på  (Afspil)-knappen for at skifte til afspilningsskærmen.

## Indsættelse af et hukommelseskort (sælges separat)

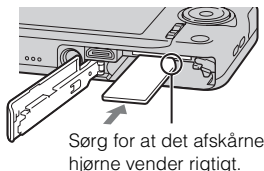
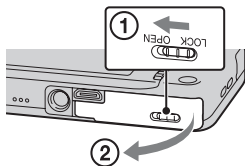

1 Åbn dækslet.

2 Indsæt hukommelseskortet (sælges separat).

- Indsæt hukommelseskortet med det afskårne hjørne vendt som vist på illustrationen, indtil det klikker på plads.

3 Luk dækslet.

## ■ Anvendelige hukommelseskort

	Hukommelseskort	Til stillbilleder	Til film
<b>A</b>	Memory Stick XC-HG Duo	✓	✓
	Memory Stick PRO Duo	✓	✓ (kun Mark2)
	Memory Stick PRO-HG Duo	✓	✓
	Memory Stick Duo	✓	—
<b>B</b>	Memory Stick Micro (M2)	✓	✓ (kun Mark2)
<b>C</b>	SD-hukommelseskort	✓	✓ (Klasse 4 eller hurtigere)
	SDHC-hukommelseskort	✓	✓ (Klasse 4 eller hurtigere)
	SDXC-hukommelseskort	✓	✓ (Klasse 4 eller hurtigere)
<b>D</b>	microSD-hukommelseskort	✓	✓ (Klasse 4 eller hurtigere)
	microSDHC-hukommelseskort	✓	✓ (Klasse 4 eller hurtigere)
	microSDXC-hukommelseskort	✓	✓ (Klasse 4 eller hurtigere)

- I denne vejledning omtales produkterne i tabellen ovenfor under ét som følgende:

**A:** "Memory Stick Duo"

**B:** "Memory Stick Micro"

**C:** SD-kort

**D:** microSD-hukommelseskort

DK

### Bemærkninger

- Hvis du vil anvende et "Memory Stick Micro"- eller microSD-hukommelseskort med kameraet, skal du sørge for først at indsætte den dedikerede adapter.

## ■ Sådan tages hukommelseskortet/batteriet ud

Hukommelseskort: Tryk én gang ind på hukommelseskortet for at få det skubbet ud.

Batteri: Skub udløsergrebet til batteri. Pas på ikke at tabe batteriet.

### Bemærkninger

- Fjern aldrig hukommelseskortet/batteriet, når aktivitetslampen (side 6) er tændt. Dette kan muligvis beskadige data i den interne hukommelse/hukommelseskortet.

DK  
13

## Indstilling af uret

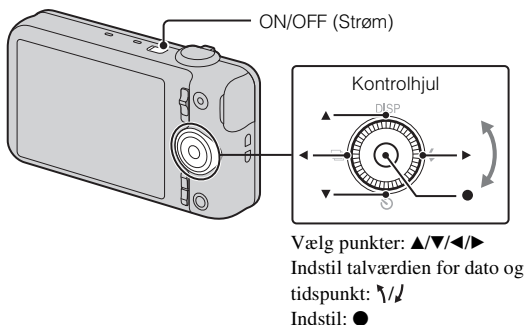

- 1 Tryk på ON/OFF (Strøm)-knappen.**  
Indstillingen for dato og klokkeslæt vises, når du tænder for kameraet første gang.
  - Det kan tage tid, før kameraet tændes og betjening er mulig.
- 2 Vælg et ønsket sprog.**
- 3 Vælg et ønsket geografisk sted ved at følge instruktionerne på skærmen og tryk derefter på ● på kontrolhjulet.**
- 4 Indstil [Dato-/tidsformat], [Sommertid] og [Dato og tid], og vælg derefter [OK] → [OK].**
  - Midnat angives som 12:00 AM, og middag som 12:00 PM.
- 5 Følg instruktionerne på skærmen.**
  - Batteriet aflades hurtigt når:
    - [Opløsning] er indstillet til [Høj] (kun DSC-WX200).

## Optagelse af stillbilleder/film

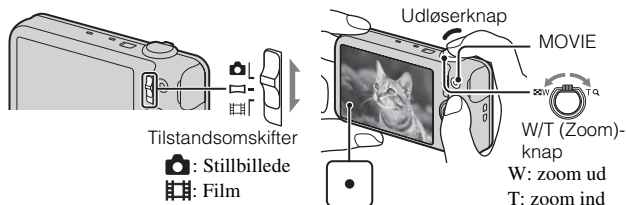

### Optagelse af stillbilleder

- 1 Tryk udløserknappen halvvejs ned for at fokusere.  
Når billedet er fokuseret, lyder der et bip, og ●-indikatoren lyser.
- 2 Tryk udløserknappen helt ned for at optage et billede.

### Optagelse af film

- 1 Tryk på MOVIE (Film)-knappen for at starte optagelsen.
  - Brug W/T (zoom)-knappen til at ændre zoomskalaen.
  - Tryk på udløserknappen for at optage stillbilleder, mens du fortsætter med at optage filmen.
- 2 Tryk på MOVIE-knappen igen for at stoppe optagelsen.

DK

## Bemærkninger

- Når zoomfunktionen anvendes under optagelse af en film, optages lyden af betjeningen af objektivet og knappen med på lydsporet. Lyden af betjeningen af MOVIE-knappen kan muligvis også blive optaget med, når filmoptagelsen afsluttes.
- Optageområdet ved panorering kan være reduceret, afhængig af motivet og den måde, det optages på. Så selvom [360°] er indstillet til panoramaoptagelse, kan det være, at det optagne billeder ikke dækker 360 grader.
- Det er muligt at foretage kontinuerlig optagelse i ca. 29 minutter ad gangen med kameraets standardindstillinger, og når temperaturen er ca. 25 °C. Når filmoptagelsen er afsluttet, kan du begynde at optage igen ved at trykke på MOVIE-knappen igen. Optagelsen stopper muligvis for at beskytte kameraet afhængigt af den omgivende temperatur.

## Visning af billeder

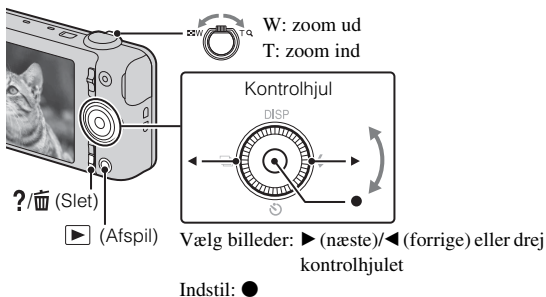

### 1 Tryk på ▶ (Afspil)-knappen.

- Når billeder på et hukommelseskort, som er optaget med et andet kamera, afspilles på dette kamera, vises registreringskærbilledet for datafilen.

### ■ Valg af næste/forrige billede

Vælg et billede ved at trykke på ► (næste)/◄ (forrige) på kontrolhjulet eller ved at dreje på kontrolhjulet. Tryk på ● midt på kontrolhjulet for at se film.



## ■ Sletning af et billede

- ① Tryk på ?/🗑️ (Slet)-knappen.
- ② Vælg [Dette bil.] med ▲ på kontrolhjulet og tryk derefter på ●.

## ■ Vend tilbage til optagelse af billeder

Tryk udløserknappen halvvejs ned.

## Vejledning i kamera

Dette kamera er udstyret med en indbygget vejledning. Den gør det muligt at søge i kameraets funktioner i henhold til dine behov.

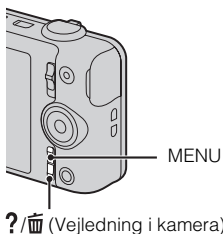

---

**1** Tryk på MENU-knappen.

**2** Vælg det ønskede MENU-punkt og tryk derefter på ?/🗑️ (Vejledning i kamera)-knappen.

Betjeningsvejledningen for det valgte punkt bliver vist.

- Hvis du trykker på ?/🗑️ (Vejledning i kamera)-knappen, mens MENU-skærmen ikke vises, kan du søge i vejledningen ved hjælp af nøgleord eller ikoner.

DK

## Introduktion af andre funktioner

Andre funktioner, som anvendes ved optagelse eller afspilning, kan betjenes ved hjælp af kontrolhjulet eller MENU-knappen på kameraet. Dette kamera er udstyret med en funktionsguide, som gør det nemt at vælge mellem funktionerne. Du kan anvende forskellige funktioner under visning af guiden.

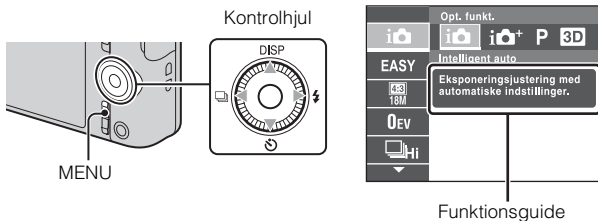

### ■ Kontrolhjul

DISP (Visningsindstilling): Giver dig mulighed for at ændre skærmvisningen.

🔍 (Selvudløser): Giver dig mulighed for at bruge selvudløseren.

📄 (Indstillinger f. kont. optagelse): Giver dig mulighed for at bruge serieoptagelsestilstand.

⚡ (Blitz): Giver dig mulighed for at vælge en blitztilstand for stillbilleder.

Midterknap (Sporingsfokus): Kameraet sporer motivet og justerer automatisk fokus, selv når motivet bevæger sig.

### ■ Menupunkter

#### Optagelse

Opt. funkt.	Vælg tilstanden til optagelse af stillbilleder.
Filmoptagelses-scene	Vælg tilstanden til filmoptagelse.
Panoramaoptagel- sesscene	Vælg optagetilstand ved optagelse af panoramabilleder.
Billedeffekt	Optag et stillbillede med en original tekstur i henhold til den ønskede effekt.
Valg af motiv	Vælg forudindstillede indstillinger der matcher forskellige motivforhold.

Nem-tilstand	Optag stillbilleder med brug af minimale funktioner.
HDR-malerieffekt	Indstil effektniveauet, når der er valgt [HDR-maleri] i Billedeffekt.
Fremhævet område	Indstil den del der skal fokuseres på, når der er valgt [Miniature] i Billedeffekt.
Farvetone	Indstil farvetonen, når der er valgt [Legetøjskamera] i Billedeffekt.
Ekstraheret farve	Vælg den farve der skal ekstraheres, når der er valgt [Delvis farve] i Billedeffekt.
Illustrationseffekt	Indstil effektniveauet, når der er valgt [Illustration] i Billedeffekt.
Defokus. effekt	Indstil niveauet for defokuseringseffekten af baggrunden ved optagelse i tilstanden Defokuseret baggrund.
Blød hud-effekt	Indstil Blød hud-effekten og effektniveauet.
Stillbil.format (Dual Rec)	Indstil stillbilledformatet for optagelse under en filmoptagelse.
Betjen m smartphone* <sup>1</sup>	Optag stillbilleder og film ved at fjernstyre kameraet med en smartphone.
Send til computer* <sup>1*3</sup>	Sikkerhedskopier billeder ved at overføre dem til en computer som er tilsluttet til et netværk.
Stillbilledformat/ Panoramabilled- format/Filmformat/ Filmkvalitet	Vælg billedformatet og -kvaliteten for stillbilleder, panoramabilleder eller filmfiler.
Eksponerings- kompensation	Juster eksponeringen manuelt.
ISO	Juster lysfølsomheden.
Hvidbalance	Juster farvetoner på et billede.
Hvidbalance under vandet* <sup>2</sup>	Juster farvetoner ved optagelse under vand.
Fokus	Vælg fokuseringsmetoden.
Lysmålermetode	Vælg den lysmålermetode som indstiller hvilken del af motivet, der skal måles på, for at bestemme eksponeringen.

Interval for kont. optagelse	Vælg det antal billeder, der optages pr. sekund ved serieoptagelse.
Scenegenkendelse	Indstil til automatisk registrering af optageforhold.
Smiludløser	Indstil til automatisk udløsning af lukkeren, når der registreres et smil.
Smilfølsomhed	Indstil Smiludløser-funktionens følsomhed for registrering af smil.
Registrering af ansigter	Indstil til registrering af ansigter og juster forskellige indstillinger automatisk.
Reduktion af luk. øjne	Indstil til automatisk optagelse af to billeder og vælg det billede hvor øjnene ikke blinker.
Steadyshot for film	Indstil styrken af SteadyShot i filmtilstand. Hvis du ændrer indstillingen for [Steadyshot for film], ændres billedvinklen.
Vejledning i kamera	Søg blandt kameraets funktioner i henhold til dine behov.

\*<sup>1</sup> kun DSC-WX80/WX200

\*<sup>2</sup> kun DSC-WX200

\*<sup>3</sup> Vises kun, der er indsat et hukommelseskort.

## Visning



Nem-tilstand	Forøg tekststørrelsen på skærmen for lette brugen.
Send til smartphone* <sup>1</sup>	Upload og overfør billeder til en smartphone.
Vis på tv* <sup>1</sup>	Vis billeder på et tv med netværksforbindelse.
Send til computer* <sup>1</sup> * <sup>2</sup>	Sikkerhedskopier billeder ved at overføre dem til en computer som er tilsluttet til et netværk.
Skønhedseffekt	Retoucher et ansigt på et stillbillede.
Retouchering	Retoucher et billede ved brug af forskellige effekter.
Billedeffekt	Tilføj forskellige teksturer på billeder.
Diasshow	Vælg en kontinuerlig afspilningsmetode.
Slet	Slet et billede.
3D-visning	Indstil til afspilning af billeder optaget i 3D-tilstand på et 3D-tv.





Visningstilstand	Vælg visningsformatet for billeder.
Vis kont. optag.gruppe	Vælg at få vist serieoptagelsesbilleder i grupper eller få vist alle billeder under afspilning.
Beskyt	Beskyt billederne.
Udskriv (DPOF)	Tilføj et udskriftsbestillingsmærke til et stillbillede.
Roter	Roter et stillbillede til venstre.
Vejledning i kamera	Søg blandt kameraets funktioner i henhold til dine behov.

\*1 Kun DSC-WX80/WX200

\*2 Viser kun, der er indsat et hukommelseskort.

## Indstillingspunkter

Hvis du trykker på knappen MENU under optagelse eller afspilning, gives  (Indstillinger) som den sidste valgmulighed. Du kan ændre standardindstillingerne på  (Indstillinger)-skærmen.

 Optageindstillinger	Filmformat/AF-lampe/Gitterlinje/Klar billedzoom/Digital zoom/Reduktion af vindstøj/Røddøjereduktion/Lukkede øjne-adv./Skriv dato/Opløsning (kun DSC-WX200)
 Hovedindstillinger	Bip/Skærmlysstyrke/Language Setting/Skærmfarve/Demotilstand/Initialiser/Funkt.guide/KONTROL TIL HDMI/USB-tilslut.indst./USB-strømforsyning/LUN-indstilling/Hent musik/Tøm musik/Flytilstand* <sup>1</sup> /Eye-Fi* <sup>2</sup> /Strømbesparelse/Version/Certificeringslogo* <sup>4</sup>
 Netværksindstil.* <sup>1</sup>	WPS-tryk/Adgangspunktindstil./Rediger enhedsnavn/Nulstil SSID/kode/Vis MAC-adresse
 Hukommelseskort-værktøj* <sup>3</sup>	Formatér/Opret lagr.mappe/Skift lagringsmappe/Slet lagringsmappe/Kopier/Filnummer
 Urindstillinger	Indstilling af sted/Dato-/tidsindstilling

\*<sup>1</sup> Kun DSC-WX80/WX200

\*<sup>2</sup> Viser kun, der er indsat et Eye-Fi-hukommelseskort.

\*<sup>3</sup> Hvis der ikke er indsat noget hukommelseskort, vil  (Intern hukommelseskort) blive vist, og kun [Formatér] kan vælges.

\*<sup>4</sup> Kun oversøisk DSC-WX200-model.

DK

## Funktioner i "PlayMemories Home"

Softwaren "PlayMemories Home" gør det muligt at overføre stillbilleder og film til din computer og bruge dem.

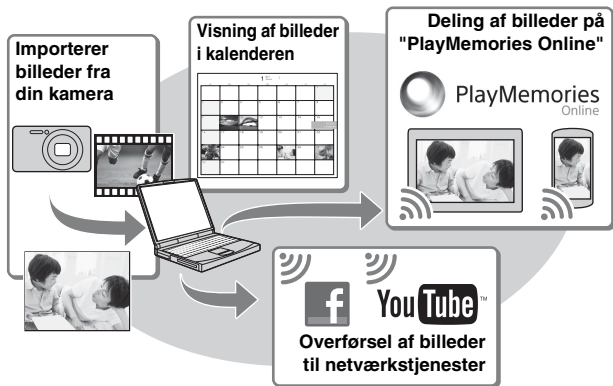

### 💡 **Downloading "PlayMemories Home" (kun for Windows)**

Du kan downloade "PlayMemories Home" fra følgende URL:  
[www.sony.net/pm](http://www.sony.net/pm)

### **Bemærkninger**

- Der kræves en internetforbindelse for at kunne installere "PlayMemories Home".
- Der kræves en internetforbindelse for at kunne anvende "PlayMemories Online" eller anden netværkstjeneste. "PlayMemories Online" eller andre netværkstjenester er muligvis ikke tilgængelige i nogle lande eller områder.
- "PlayMemories Home" er ikke Mac-kompatibel. Anvend de programmer, der er installeret på din Mac. For yderligere detaljer skal du se følgende URL:  
<http://www.sony.co.jp/imsoft/Mac/>

## ■ Installering af "PlayMemories Home" på en computer

- 1 Brug din computers internetbrowser til at gå til følgende URL, og klik derefter på [Install] → [Run].

[www.sony.net/pm](http://www.sony.net/pm)

- 2 Følg instruktionerne på skærmen for at fuldføre installationen.

- Når du får vist meddelelsen om at tilslutte kameraet til computeren, skal du bruge det dedikerede USB-kabel (medfølger) til at slutte kamera og computer til hinanden.

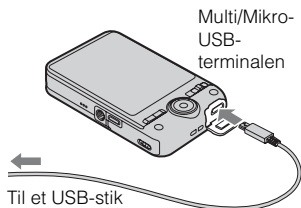

## ■ Visning "PlayMemories Home Help Guide"

For detaljer om betjeningen af "PlayMemories Home" henvises til "PlayMemories Home Help Guide".

- 1 Dobbeltklik på ikonet [PlayMemories Home Help Guide] på skrivebordet.

- Du får adgang til "PlayMemories Home Help Guide" fra startmenuen på følgende måde: Klik på [Start] → [All Programs] → [PlayMemories Home] → [PlayMemories Home Help Guide].
- For Windows 8 skal du vælge ikonet [PlayMemories Home Help Guide] på Startskærmen.
- For detaljer om "PlayMemories Home" kan du også se "Cyber-shot-brugervejledning" (side 2) eller følgende PlayMemories Home-supportside (kun på engelsk):  
<http://www.sony.co.jp/pmh-se/>

DK

## Antal stillbilleder og optagetid for film

Antallet af stillbilleder og optagetiden kan muligvis variere afhængigt af optageforholdene og hukommelseskortet.

### Stillbilleder

(Enheder: Billeder)

Størrelse \ Kapacitet	Intern hukommelse	Hukommelseskort
	Ca. 48 MB	2 GB
18M (DSC-WX200)	7	295
16M (DSC-WX60/ WX80)	8	320
VGA	155	6400
16:9(13M) (DSC-WX200)	8	325
16:9(12M) (DSC-WX60/ WX80)	8	330
16:9(2M)	29	1150

### Film

Tabellen nedenfor viser de omtrentlige maksimale optagetider. Disse er totaltider for alle filmfiler. Kontinuerlig optagelse kan udføres i cirka 29 minutter (en begrænsning i produktspecifikationen). Den maksimale kontinuerlige optagetid for en film i MP4 (12M)-format er omkring 15 minutter (begrænset af den maksimale filstørrelse på 2 GB).

(h (timer), m (minutter))

Størrelse \ Kapacitet	Intern hukommelse	Hukommelseskort
	Ca. 48 MB	2 GB
AVC HD 24M (FX)	—	10 m (10 m)
AVC HD 9M (HQ)	—	25 m (15 m)
MP4 12M	—	15 m
MP4 3M	—	1 h 10 m



Tallet i ( ) er minimum optagetid.

- Optagetiden for film varierer, da kameraet er udstyret med VBR (Variable Bit Rate), som automatisk justerer billedkvaliteten afhængigt af optagescenen. Når du optager et motiv i hurtig bevægelse, bliver billedet tydeligere, men den samlede optagetid bliver kortere, fordi der kræves mere hukommelse til optagelse. Optagetiden varierer også afhængigt af optageforhold, motivet eller indstillingerne for billedets kvalitet/størrelse.

## Bemærkninger om brug af kameraet

### Indbyggede funktioner i kameraet

- Denne vejledning beskriver funktionerne for 1080 60i-kompatible enheder og 1080 50i-kompatible enheder.  
For at kontrollere om dit kamera er en 1080 60i-kompatibel enhed eller en 1080 50i-kompatibel enhed, skal du se efter følgende mærker i bunden af kameraet.  
1080 60i-kompatibel enhed: 60i  
1080 50i-kompatibel enhed: 50i
- Se ikke 3D-billeder optaget med dette kamera i længere tid på 3D-kompatible skærme.
- Når du ser 3D-billeder optaget med dette kamera på 3D-kompatible skærme, kan du muligvis opleve ubehag i form af anstrengte øjne, træthed eller kvalme. For at forhindre disse symptomer anbefaler vi, at du holder pause med regelmæssige mellemrum. Men du er nødt til selv at bestemme længden og frekvensen af de nødvendige pauser, da det varierer fra person til person. Hvis du oplever ubehag af nogen art, skal du stoppe med at se 3D-billeder, indtil du får det bedre samt om nødvendigt opsøge en læge. Se også den betjeningsvejledning der fulgte med den enhed eller software, som du har tilsluttet eller anvender med dette kamera.  
Bemærk, at børns syn stadig er i udviklingsstadiet (især børn under 6 år).  
Kontakt en børnelæge eller øjenlæge inden du lader dit barn se 3D-billeder, og sørg for at han/hun overholder forholdsreglerne ovenfor, når der ses på sådanne billeder.

DK

### Om brug og vedligeholdelse

Produktet må ikke udsættes for hårdhændet behandling, skilles ad, ændres, udsættes for stød eller tryk som f.eks. ved at der slås på det, det tabes, eller der trædes på det. Vær især forsigtig med objektivet.

### Bemærkninger om optagelse/afspilning

- Inden du begynder at optage, skal du foretage en prøveoptagelse for at sikre dig, at kameraet fungerer korrekt.
- Kameraet er hverken støvtæt, stænktæt eller vandtæt.
- Undgå at udsætte kameraet for vand. Hvis der trænger vand ind i kameraet, kan det medføre funktionsfejl. I visse tilfælde kan kameraet ikke repareres.
- Ret ikke kameraet mod solen eller andet kraftigt lys. Det kan medføre funktionsfejl i kameraet.

DK  
25

- Hvis der opstår fugtdannelse, skal den fjernes, før kameraet bruges.
- Du må ikke ryste kameraet eller slå på det. Det kan medføre en funktionsfejl, og du vil muligvis ikke kunne optage billeder. Endvidere kan optagemidiet blive ustabil, eller billeddataene kan blive ødelagt.

## Undlad at bruge/opbevare kameraet på følgende steder

- På et ekstremt varmt, koldt eller fugtigt sted  
På steder som f.eks. en bil, der er parkeret direkte i solen, kan kamerahuset blive deformeret, og det kan medføre en funktionsfejl.
- I direkte sollys eller nær et varmeapparat  
Kamerahuset kan blive misfarvet eller deformeret, og det kan medføre en funktionsfejl.
- På steder, hvor der kan opstå rystende vibrationer
- I nærheden af et sted der udsender stærke radiobølger, afgiver stråling eller som er et stærkt magnetisk sted. Ellers kan det medføre at kameraet ikke kan optage eller afspille billeder korrekt.
- På steder med sand eller støv  
Pas på, at der ikke kommer sand eller støv ind i kameraet. Det kan medføre funktionsfejl i kameraet, og i nogle tilfælde kan denne funktionsfejl ikke udbedres.

## Om transport

Undlad at sidde i en stol eller andre steder med kameraet i baglommen, da dette kan medføre funktionsfejl eller beskadige kameraet.

## Carl Zeiss-objektiv (DSC-WX60/WX80)

Kameraet er udstyret med et Carl Zeiss-objektiv, der er i stand til at gengive skarpe billeder med fortræffelig kontrast. Objektivet til dette kamera er produceret under et kvalitetssikringssystem, som er certificeret af Carl Zeiss i overensstemmelse med kvalitetsstandarderne for Carl Zeiss i Tyskland.

## Bemærkninger om skærmen og objektivet

Skærmen er fremstillet med ekstremt præcis højteknologi, så mere end 99,99% af alle pixels fungerer. Der kan dog forekomme ganske små sorte og/eller lyse prikker (hvide, røde, blå eller grønne) på skærmen. Disse prikker er et resultat af den normale produktionsproces, og påvirker ikke optagelsen.

## Om kameraets temperatur

Kameraet og batteriet kan blive varmt under fortsat brug, men det er ikke en funktionsfejl.

## Om beskyttelse mod overophedning

Afhængigt af kameraets og batteriets temperatur er du muligvis ikke i stand til at optage film, eller strømmen slår muligvis automatisk fra for at beskytte kameraet. Der vises en meddelelse på skærmen, inden strømmen slås fra eller du ikke længere kan optage film. I dette tilfælde skal du lade kameraet være slukket, indtil kameraets og batteriets temperatur falder. Hvis du tænder for strømmen uden at lade kameraet og batteriet køle tilstrækkeligt af, slukker strømmen muligvis igen eller du er ikke i stand til at optage film.

## Om opladning af batteriet

Hvis du oplader et batteri, der ikke har været brugt i lang tid, kan det være umuligt at oplade det til passende kapacitet.

Dette skyldes batteriets karakteristik og ikke er ikke en fejl ved kameraet. Oplad batteriet igen.

## Advarsel om ophavsret

Tv-programmer, film, videobånd og andet materiale kan være ophavsretligt beskyttet. Uautoriseret optagelse af ophavsretligt beskyttet materiale er i strid med bestemmelserne i lovene om ophavsret.

## Ingen kompensation for ødelagt indhold eller optagefejl

Sony kan ikke kompensere for manglende evne til at optage eller tab af optaget indhold på grund af funktionsfejl på kameraet eller optagemediet osv.

## Rengøring af kameraets overflade

Rengør kameraets overflade med en blød klud, der er let fugtet med vand, og tør derefter overfladen af med en tør klud. For at undgå at beskadige overfladebehandlingen eller kabinettet:

– Udsæt ikke kameraet for kemiske produkter som fx fortynder, benzin, alkohol, engangsklude, insektmiddel, solcreme eller insektgift.

## Vedligeholdelse af LCD-skærmen

- Håndcreme og fugtighedscreme, der efterlades på skærmen, kan opløse dens coating. Hvis der kommer en sådan creme på skærmen, skal den tørres af med det samme.
- Hvis du tørrer for hårdt med et papirlømmetørklæde eller et andet materiale, kan det ødelægge coatingen.
- Hvis fingeraftryk eller snavs sidder fast på LCD-skærmen, anbefaler vi, at du fjerner alt snavs forsigtigt, og derefter tørrer skærmen af med en blød klud.

## Bemærkning om trådløst LAN

Vi kan ikke påtage os noget ansvar overhovedet for eventuelle skader forårsaget af uautoriseret adgang til eller brug af destinationer lagret kameraet som resultat af tab eller tyveri.

## Bemærkning om bortskaffelse/videregivelse af kameraet

For at beskytte personlige data skal du gøre følgende, hvis du bortskaffer eller videregiver kameraet.

- Formater den interne hukommelse (side 21), dæk objektivet og optag billeder op til den fulde kapacitet af den interne hukommelse og formater derefter den interne hukommelse igen.

Dette vil gøre det vanskeligt at gendanne nogen af dine originale data.

- Nulstil alle kameraindstillinger ved at udføre [Initialiser] → [Alle indstill.] (side 21) (kun DSC-WX80/WX200).

# Specifikationer

## Kamera

### [System] (DSC-WX200)

Billedenhed: 7,76 mm (1/2,3-type)

Exmor R CMOS-sensor

Totalt antal pixels for kameraet:

Ca. 18,9 megapixels

Antal effektive pixels for kameraet:

Ca. 18,2 megapixels

Objektiv: Sony G 10x zoomobjektiv

f = 4,45 mm – 44,5 mm (25 mm – 250 mm (svarende til 35 mm film))

F3,3 (W) – F5,9 (T)

Under optagelse af film (16:9):

27,5 mm – 275 mm\*

Under optagelse af film (4:3):

33,5 mm – 335 mm\*

\* Når [Steadyshot for film] er indstillet til [Standard]

SteadyShot: Optisk

Eksponeringskontrol: Automatisk eksponering, Valg af motiv

Hvidbalance: Automatisk, Dagslys,

Overskyet, Lysstofrør 1/2/3,

Glødelampe, Blitz, Et tryk

Hvidbalance under vand: Undervands

Filformat:

Stillbilleder: Overholder JPEG

(DCF, Exif, MPF Baseline),

DPOF-kompatibel

3D-stillbilleder: Overholder MPO (MPF Extended (Forskelsbillede))

Film (AVCHD-format): AVCHD-

format, Ver. 2.0-kompatibel

Video: MPEG-4 AVC/H.264

Lyd: 2-kanals Dolby Digital,

udstyret med Dolby Digital Stereo Creator

- Fremstillet på licens fra Dolby Laboratories.

Film (MP4-format):

Video: MPEG-4 AVC/H.264

Lyd: 2-kanalers MPEG-4 AAC-LC

Optagemedier: Intern hukommelse

(Ca. 48 MB), "Memory Stick Duo", "Memory Stick Micro", SD-kort, microSD-hukommelseskort

Blitz: Blitzrækkevidde (ISO-følsomhed (Anbefalet eksponeringsindeks) indstillet til Auto):

Ca. 0,2 m til 3,7 m (W)

Ca. 1,5 m til 2,2 m (T)

### [System] (DSC-WX60/WX80)

Billedenhed: 7,77 mm (1/2,3-type)

Exmor R CMOS-sensor

Totalt antal pixel for kameraet:

Ca. 16,8 megapixels

Totalt antal pixel for kameraet:

Ca. 16,2 megapixels

Objektiv: Carl Zeiss Vario-Tessar 8x zoomobjektiv

f = 4,5 mm – 36,0 mm (25 mm – 200 mm (svarende til 35 mm film))

F3,3 (W) – F6,3 (T)

Under optagelse af film (16:9):

28 mm – 224 mm\*

Under optagelse af film (4:3):

34 mm – 272 mm\*

\* Når [Steadyshot for film] er indstillet til [Standard]

SteadyShot: Optisk

Eksponeringskontrol: Automatisk eksponering, Valg af motiv

Hvidbalance: Automatisk, Dagslys,

Overskyet, Lysstofrør 1/2/3,

Glødelampe, Blitz, Et tryk

## Filformat:

Stillbilleder: Overholder JPEG (DCF, Exif, MPF Baseline), DPOF-kompatibel  
3D-stillbilleder: Overholder MPO (MPF Extended (Forskelsbillede))  
Film (AVCHD-format): AVCHD-format, Ver. 2.0-kompatibel  
Video: MPEG-4 AVC/H.264  
Lyd: 2-kanals Dolby Digital, udstyret med Dolby Digital Stereo Creator

- Fremstillet på licens fra Dolby Laboratories.

Film (MP4-format):  
Video: MPEG-4 AVC/H.264  
Lyd: 2-kanalers MPEG-4 AAC-LC

Optagemedier: Intern hukommelse (Ca. 48 MB), "Memory Stick Duo", "Memory Stick Micro", SD-kort, microSD-hukommelseskort  
Blitz: Blitzrækkevidde (ISO-følsomhed (Anbefalet eksponeringsindeks) sat til Auto):  
Ca. 0,2 m til 4,2 m (W)  
Ca. 1,5 m til 2,2 m (T)

## [Input- og outputstik]

HDMI-stik: HDMI-mikrojackstik

Multi/Mikro-USB-terminal\*:

USB-kommunikation

USB-kommunikation: Hi-Speed USB (USB 2.0)

\* Understøtter enheder, der er kompatible med mikro-USB.

## [Skærm] (DSC-WX200)

LCD-skærm:  
6,7 cm (2,7-type) TFT-drev  
Totalt antal punkter:  
460 800 punkter

## [Skærm] (DSC-WX60/WX80)

LCD-skærm:  
6,7 cm (2,7-type) TFT-drev  
Totalt antal punkter:  
230 400 punkter

## [Strøm, generelt]

Strøm: Genopladeligt batteri NP-BN, 3,6 V  
Lysnetadapter AC-UB10/UB10B/UB10C/UB10D, 5 V

Strømforbrug (under fotografering):  
DSC-WX200: Ca. 1,2 W  
DSC-WX60/WX80: Ca. 1,0 W  
Driftstemperatur: 0 °C til 40 °C  
Opbevaringstemperatur: -20 °C til +60 °C

Mål (overholder CIPA):  
DSC-WX200:  
92,3 mm × 52,4 mm × 21,6 mm (B/H/D)  
DSC-WX60/WX80:  
92,3 mm × 52,5 mm × 22,5 mm (B/H/D)

Vægt (overholder CIPA) (inklusive NP-BN-batteri og "Memory Stick Duo"):  
DSC-WX200:  
Ca. 121 g  
DSC-WX60/WX80:  
Ca. 124 g

Mikrofon: Stereo  
Højttaler: Mono  
Exif Print: Kompatibel  
PRINT Image Matching III:  
Kompatibel

## [Trådløst LAN] (DSC-WX80/WX200)

Understøttede standarder: IEEE 802.11 b/g/n  
Frekvens: 2,4 GHz  
Understøttede sikkerhedsprotokoller:  
WEP/WPA-PSK/WPA2-PSK

Konfigurationsmetode: WPS (Wi-Fi Protected Setup) / manuel  
Adgangsmetode: Infrastrukturestilstand

## Lysnetadapter AC-UB10/ UB10B/UB10C/UB10D

Strømkraft: Vekselsstrøm 100 V til  
240 V, 50 Hz/60 Hz, 70 mA  
Udgangsspænding: Jævnstrøm 5 V,  
0,5 A

Driftstemperatur: 0 °C til 40 °C  
Opbevaringstemperatur: -20 °C til  
+60 °C

Mål:

Ca. 50 mm × 22 mm × 54 mm  
(B/H/D)

Vægt:

For USA og Canada: Ca. 48 g  
For andre lande eller områder end  
USA og Canada: Ca. 43 g

## Genopladeligt batteri NP-BN

Anvendt batteri: Lithium-ion-batteri  
Maksimal spænding: Jævnstrøm 4,2 V  
Nominel spænding: Jævnstrøm 3,6 V  
Maksimal opladningsspænding:  
Jævnstrøm 4,2 V

Maksimal opladningsstrømstyrke:  
0,9 A

Kapacitet:

typisk: 2,3 Wh (630 mAh)  
minimum: 2,2 Wh (600 mAh)

Design og specifikationer kan ændres  
uden varsel.

## Varemærker

- Følgende mærker er varemærker tilhørende Sony Corporation.  
**Cyber-shot**, "Cyber-shot", "Memory Stick XC-HG Duo", "Memory Stick PRO Duo", "Memory Stick PRO-HG Duo", "Memory Stick Duo", "Memory Stick Micro"
- "AVCHD" og "AVCHD"-logotypen er varemærker tilhørende Panasonic Corporation og Sony Corporation.
- Navnene HDMI og HDMI High-Definition Multimedia Interface og HDMI-logoet er varemærker eller registrerede varemærker tilhørende HDMI Licensing LLC i USA og andre lande.
- Windows er et registreret varemærke tilhørende Microsoft Corporation i USA og/eller andre lande.
- Mac og App Store er registrerede varemærker tilhørende Apple Inc.
- iOS er et registreret varemærke eller varemærker tilhørende Cisco Systems Inc. og/eller dets datterselskaber i USA og visse andre lande.
- Android og, Google Play er varemærker tilhørende Google Inc.
- Wi-Fi, Wi-Fi-logoet og Wi-Fi PROTECTED SET-UP er registrerede varemærker tilhørende Wi-Fi Alliance.
- DLNA og DLNA CERTIFIED er varemærker tilhørende Digital Living Network Alliance.
- SDXC-logoet er et varemærke tilhørende SD-3C, LLC.
- "PS" og "PlayStation" er registrerede varemærker tilhørende Sony Computer Entertainment Inc.

- Facebook og "f"-logoet er varemærker eller registrerede varemærker tilhørende Facebook, Inc.
- YouTube og YouTube-logoet er varemærker eller registrerede varemærker tilhørende Google Inc.
- Desuden er navne på systemer og produkter, som er anvendt i denne vejledning, generelt varemærker eller registrerede varemærker tilhørende de respektive udviklere eller producenter. Betegnelserne <sup>TM</sup> eller © er imidlertid ikke brugt i alle tilfælde i denne vejledning.



- Få endnu mere glæde ud af din PlayStation 3 ved at hente programmet til PlayStation 3 fra PlayStation Store (hvor den er tilgængelig).
- Programmet til PlayStation 3 kræver en PlayStation Network-konto og programdownload. Kan fås i områder, hvor PlayStation Store er tilgængeligt.

Der findes flere oplysninger om dette produkt samt svar på ofte stillede spørgsmål på vores websted til kundesupport.

<http://www.sony.net/>

Trykt på 70% eller derover genbrugspapir med planteoliebaseret tryksvæerte uden VOC (flygtige organiske forbindelser).

### Saznajte više o fotoaparatu («Korisnički priručnik za Cyber-shot«)



»Korisnički priručnik za Cyber-shot« je online priručnik. Konzultirajte ga za detaljne upute o mnogim funkcijama fotoaparata.

- ① Pristupite stranici za podršku tvrtke Sony.  
<http://www.sony.net/SonyInfo/Support/>
- ② Odaberite svoju zemlju ili regiju.
- ③ Potražite naziv modela svog fotoaparata na stranici podrške.
  - Naziv modela provjerite na donjem dijelu fotoaparata.

### Provjera isporučenih stavki

Broj u zagradama označava broj komada.

- Fotoaparat (1)
- Punjiva baterija NP-BN (1)  
(Ova se punjiva baterija ne može koristiti s aparatima Cyber-shot koji su opremljeni baterijom NP-BN1.)
- Mikro USB kabel (1)
- AC ispravljač AC-UB10/UB10B/UB10C/UB10D (1)
- Električni kabel (ne isporučuje se za SAD i Kanadu) (1)
- Vrpca za nošenje oko ruke (1)
- Priručnik za upotrebu (ovaj priručnik) (1)



## UPOZORENJE

Za smanjenje opasnosti od požara ili udara struje jedinicu nemojte izlagati kiši ni vlazi.

## VAŽNE SIGURNOSNE UPUTE -SAČUVAJTE OVE UPUTE OPASNOST POZORNO SLIJEDITE OVE UPUTE KAKO BISTE SMANJILI OPASNOST OD POŽARA ILI STRUJNOG UDARA

## POZOR

### **| Baterijska jedinica**

Baterijska jedinica kojom se neispravno rukuje može se rasprsnuti, prouzročiti požar pa čak i kemijske opekline. Držite se sljedećih mjera opreza.

- Nemojte rastavljati bateriju.
- Nemojte razbijati bateriju niti je izlagati udarcima ili primjeni sile kao npr. udarcima čekićem, bacanju ili gaženju.
- Bateriju nemojte kratko spajati i pazite da metalni predmeti ne dođu u dodir s priključcima baterije.
- Ne izlažite bateriju temperaturama iznad 60°C npr. na mjestima izloženim izravnoj sunčevoj svjetlosti ili vozilima parkiranim na suncu.
- Bateriju nemojte spaljivati ni bacati u vatru.
- Ne dirajte oštećene ni cureće litij-ionske baterije.
- Baterijsku jedinicu obavezno puniti originalnim Sonyjevim punjačem baterije ili drugim uređajem kojim se može puniti baterija.
- Držite baterijsku jedinicu izvan doseg a male djece.
- Baterijsku jedinicu držite na suhom mjestu.
- Zamijenite samo s baterijom iste vrste ili ekvivalentnom baterijom po preporuci Tvrtke Sony.
- Istrošene baterijske jedinice zbrinite na način opisan u uputama.

HR

## **I AC ispravljač**

Kad koristite AC ispravljač koristite zidnu utičnicu u blizini. Odmah isključite AC ispravljač iz zidne utičnice ako tijekom korištenja uređaja dođe do bilo kakvog kvara.

Kabel napajanja, ako se isporučuje, dizajniran je posebno za korištenje samo s ovim fotoaparatom, te se ne bi trebao koristiti s drugom električnom opremom.

## **Za korisnike u Europi**



Ovime Sony Corporation izjavljuje da je ovaj digitalni fotoaparat DSC-WX80/WX200 sukladan s osnovnim zahtjevima i ostalim važećim odredbama Direktive 1999/5/EZ-a. Pojednosti potražite na sljedećem URL-u:

<http://www.compliance.sony.de/>

### **I IZJAVA O SUKLADNOSTI**

Proizvođač ovog proizvoda je Sony Corporation, 1-7-1 Konan Minato-ku, Tokyo 108-0075, Japan. Sony, odnosno njegov ovlaštenu zastupnik Sony Central and Southeast Europe Kft. , Predstavništvo u Republici Hrvatskoj izjavljuje da je ovaj proizvod usklađen s bitnim zahtjevima tehničkih propisa koji su za ovaj proizvod utvrđeni.

Izjave o sukladnosti dostupne su na internet stranici [www.sukladnost-sony.com.hr](http://www.sukladnost-sony.com.hr)

Ovaj proizvod je ispitan i potvrđena je usklađenost sa smjernicom EMC za uporabu spojnih kabela kraćih od 3 m.

### **I Pozor**

Elektromagnetska polja određenih frekvencija mogu prouzročiti smetnje slike i zvuka ove jedinice.

### **I Upozorenje**

Ako statički elektricitet ili elektromagnetsko polje prouzroče prekid prijenosa podataka, ponovno pokrenite aplikaciju ili isključite pa ponovno uključite vezni kabel (USB, itd.).

## **I Zbrinjavanje starih električkih i elektroničkih uređaja (primjenjuje se u Europskoj uniji i ostalim europskim zemljama s posebnim sustavima zbrinjavanja)**



Ova oznaka na proizvodu ili na ambalaži označava da se ovaj proizvod ne smije zbrinjavati kao kućni otpad. On treba biti zbrinut na za tu namjenu predviđenom mjestu za reciklažu električke ili elektroničke opreme. Odlažući ovaj proizvod na za to predviđenom mjestu, pomažete i sprječavate moguće negativne utjecaje na okoliš i ljudsko zdravlje, koje može biti ugroženo neodgovarajućim zbrinjavanjem otpada ovih vrsta proizvoda. Reciklažom materijala pomažete očuvanje prirodnih izvora. Za detaljnije informacije o

reciklaži ovog proizvoda, molimo kontaktirajte vašu lokalnu gradsku upravu, vaše odlagalište otpada ili trgovinu gdje ste kupili uređaj.

## **I Zbrinjavanje starih baterija (primjenjuje se u Europskoj uniji i ostalim europskim zemljama s posebnim sistemima zbrinjavanja)**



Ova oznaka na bateriji ili na ambalaži označava da se baterija ne smije zbrinjavati kao ostali kućni otpad.

Na nekim baterijama se uz ovaj simbol može nalaziti kemijski simbol. Kemijski simboli za živu (Hg) ili olovo (Pb) dodaju se ako baterija sadrži više od 0,0005% žive ili 0,004% olova.

Ona treba biti zbrinuta na za tu namjenu predviđenom mjestu za reciklažu starih baterija. Odlažući ovu bateriju na za to predviđenom mjestu, pomažete i sprječavate moguće negativne utjecaje na okoliš i ljudsko zdravlje, koje može biti ugroženo neodgovarajućim zbrinjavanjem baterije. Reciklažom materijala pomažete očuvanje prirodnih izvora.

Ugrađenu bateriju kod uređaja koji zbog sigurnosti, načina rada ili zbog očuvanja podataka trebaju stalno napajanje smije zamijeniti samo kvalificirano servisno osoblje.

Kako biste osigurali pravilno zbrinjavanje baterije, nakon isteka radnog vijeka, uređaj predajte odgovarajućem sabirnom centru za recikliranje električnih i elektronskih uređaja.



Kod svih ostalih baterija, molimo pogledajte poglavlje o sigurnom vađenju baterije iz uređaja. Bateriju predajte na odgovarajuće sabirno mjesto koje se bavi recikliranjem istrošenih baterija.

Za detaljnije informacije o reciklaži ovog proizvoda, molimo kontaktirajte svoju lokalnu gradsku upravu, odlagalište otpada ili trgovinu gdje ste kupili proizvod.

## Za korisnike koji su fotoaparati kupili u trgovini u Japanu koja prodaje turistima (DSC-WX200)

### I Napomena

Neke certifikacijske oznake za standarde koje fotoaparati podržava mogu se potvrditi na zaslonu fotoaparata.



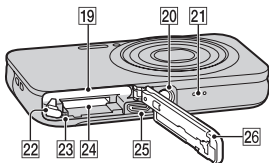
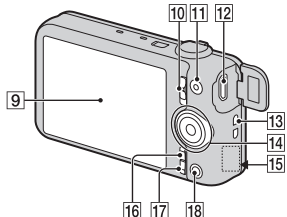
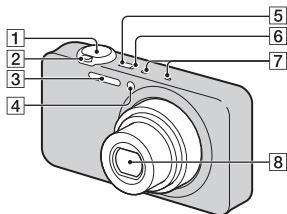

Odaberite MENU →  (Postavke) →  (Glavne Postavke) → [Logotip certifikata].

Ako prikaz nije moguć zbog problema poput kvara fotoaparata, obratite se dobavljaču opreme Sony ili lokalnom ovlaštenom servisnom uredu tvrtke Sony.

## Dijelovi fotoaparata



- 1 Okidač
- 2 Za slikanje: poluga W/T (Zum)  
Za gledanje: poluga  (Indeks)/poluga Q (Zum reprodukcije)
- 3 Bljeskalica
- 4 Svjetlo samookidača/indikator snimanja osmijeha/AF svjetlo
- 5 Tipka ON/OFF (napajanje)
- 6 Lampica punjenja

- 7 Mikrofon
- 8 Objektiv
- 9 LCD zaslon
- 10 Birač načina  
 (Fotografija)/  
 (Panoramsko snimanje)/  
 (Videozapis)
- 11 Tipka MOVIE (Videozapis)
- 12 Multi/mikro USB priključak\*
- 13 Kukica za vrpcu za nošenje
- 14 Kodač za upravljanje
- 15 Wi-Fi prijamnik (ugrađeni) (samo DSC-WX80/WX200)
- 16 Tipka MENU
- 17 Tipka  (Vodič kroz fotoaparatski meni)
- 18 Tipka  (Reprodukcija)
- 19 Utor za umetanje baterije
- 20 Navoj za stativ
  - Upotrijebite tripod s vijkom kraćim od 5,5 mm. U protivnom nećete moći dobro učvrstiti fotoaparatski stativ i možete ga oštetiti.
- 21 Zvučnik
- 22 Polugica za vađenje baterije
- 23 Svjetlo pristupa podacima
- 24 Utor za memorijsku karticu
- 25 HDMI mikroutičnica
- 26 Poklopac baterije/memorijske kartice  
\* Podržava uređaje kompatibilne s Mikro USB-om.

## Umetanje baterije

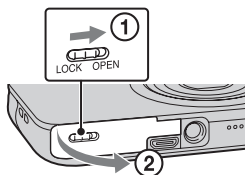

Polugica za vađenje baterije

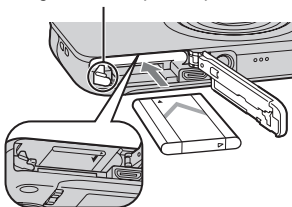

**1** Otvorite poklopac.

**2** Umetnite bateriju.

- Dok pritišćete polugu za vađenje baterije, umetnite bateriju kako je prikazano. Osigurajte da se polugica za vađenje baterije nakon umetanja zaključa.
- Zatvaranjem poklopca kad je baterija nepravilno umetnuta možete oštetiti fotoaparatus.

## Punjenje baterije

**Za kupce u SAD-u i Kanadi**

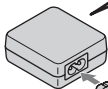
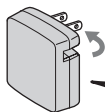

Električni kabel

**Za korisnike iz ostalih država/  
područja osim SAD i Kanade**

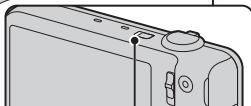
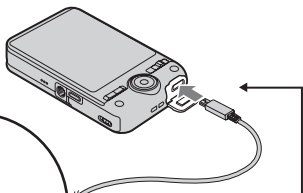

Lampica punjenja

Gori: punjenje

Isklj.: punjenje završeno

Trepće:

punjenje je privremeno

zaustavljeno jer je

temperatura fotoaparata izvan

odgovarajućeg raspona

**1** Mikro USB kabelom (isporučen) spojite fotoaparat na AC ispravljač (isporučen).

**2** Spojite AC ispravljač u zidnu utičnicu.

Lampica punjenja svijetli narančasto, a punjenje započinje.

- Tijekom punjenja baterije isključite fotoaparat.
- Baterija se može puniti čak i kad je djelomično puna.
- Kad lampica punjenja treperi, a punjenje nije dovršeno, izvadite i ponovo umetnite bateriju.

HR

## Napomene

- Ako lampica punjenja treperi dok je AC ispravljač spojen na zidnu utičnicu, to znači da je punjenje privremeno zaustavljeno jer je temperatura izvan preporučenog raspona. Kad se temperatura vrati u odgovarajući raspon, punjenje se nastavlja. Preporučujemo punjenje baterije pri okolnoj temperaturi od 10°C do 30°C.
- Baterija se možda neće učinkovito napuniti ako je priključak baterije prljav. U tom slučaju, s priključka baterije mekanom krpom ili vatenim štapićem lagano obrišite prašinu kako biste ga očistili.
- Spojite AC ispravljač (isporučen) u najbližu zidnu utičnicu. Ako tijekom upotrebe AC ispravljača dođe do kvarova, odmah isključite priključak iz zidne utičnice kako biste isključili izvor napajanja.
- Kad se punjenje dovrši, AC ispravljač isključite iz zidne utičnice.
- Svakako koristite samo originalne Sony baterije, mikro USB kabel (isporučen) i AC ispravljač (isporučen).

## Vrijeme punjenja (Puna napunjenost)

Vrijeme punjenja je približno 115 min pomoću AC ispravljača (isporučen).

## Napomene

- Gore navedeno vrijeme punjenja primjenjuje se kad se puni potpuno ispražnjena baterija pri temperaturi od 25°C. Punjenje može trajati i duže, ovisno o uvjetima upotrebe i vanjskim uvjetima.

## Punjenje spajanjem na računalo

Baterijska jedinica može se puniti spajanjem fotoaparata na računalo mikro USB kabelom.

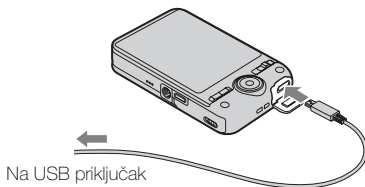



## Napomene

- Kod punjenja putem računala na umu imajte sljedeće stavke:
  - Ako se fotoaparati spoji na prijenosno računalo koje nije spojeno na izvor napajanja, smanjuje se razina napunjenosti baterije prijenosnog računala. Nemojte puniti tijekom duljih vremenskih razdoblja.
  - Kad se između računala i fotoaparata uspostavi USB veza, nemojte isključivati/uključivati ili ponovo pokretati računalo ili buditi računalo iz načina mirovanja. Fotoaparati može prouzročiti neispravan rad. Prije isključivanja/uključivanja ili ponovnog pokretanja računala ili buđenja računala iz načina mirovanja, odspojite fotoaparati i računalo.
  - Nema jamstava za punjenje pomoću posebno izrađenog računala ili izmijenjenog računala.

## Vrijeme trajanja baterije i broj slika koje se mogu snimiti i prikazati

		Vrijeme trajanja baterije	Broj slika
Snimanje (fotografija)	DSC-WX60/ WX80	Približno 115 min	Približno 230 slika
	DSC-WX200	Približno 110 min	Približno 220 slika
Tipično snimanje videozapisa	DSC-WX60/ WX80	Približno 30 min	—
	DSC-WX200	Približno 35 min	—
Neprekidno snimanje videozapisa	DSC-WX60/ WX80	Približno 60 min	—
	DSC-WX200	Približno 55 min	—
Pregledavanje (fotografija)	DSC-WX60/ WX80	Približno 180 min	Približno 3600 slika
	DSC-WX200	Približno 150 min	Približno 3000 slika

## Napomene

- Gornji broj slika važi kad je baterijska jedinica sasvim napunjena. Broj slika može se smanjiti ovisno o uvjetima korištenja.
- Broj slika koje se mogu snimiti označava snimanje u sljedećim uvjetima:
  - Uporaba »Memory Stick PRO Duo« (Mark2) marke Sony (prodaje se zasebno)
  - Baterija se upotrebljava pri temperaturi okoline od 25°C.
  - [Rezolucija prikaza]: [Standardna] (samo DSC-WX200)

- Broj fotografija za »Snimanje (fotografija)« temelji se na CIPA standardu i vrijedi za snimanje pod sljedećim uvjetima:  
(CIPA: Camera & Imaging Products Association)
  - DISP (Postavljanje prikaza) postavljeno je na [UKLJUČENO].
  - Jedno okidanje svakih 30 sekundi.
  - Zum se uključuje/isključuje pritiskom na W odnosno T stranu.
  - Bljeskalica će se aktivirati svaki drugi put.
  - Uređaj će se uključiti i isključiti svaki deseti put.
- Broj minuta za snimanje videozapisa temelji se na standardu CIPA i snimanje u sljedećim uvjetima:
  - Kakvoća videozapisa: AVC HD HQ
  - Tipično snimanje videozapisa: radni vijek baterije temelji se na uzastopnom pokretanju/zaustavljanju snimanja, zumiranju, uključivanju/isključivanju itd.
  - Neprekidno snimanje videozapisa: radni vijek baterije temelji se na neprestanom snimanju do ograničenja (29 minuta), a zatim ponovnim pritiskom na tipku MOVIE. Druge funkcije, poput zumiranja, ne upotrebljavaju se.

## ■ Opskrba napajanjem

Fotoaparat se može napajati iz zidne utičnice spajanjem AC ispravljača putem mikro USB kabela (isporučen).

Slike možete prenijeti na računalo a da se ne brinete hoće li se baterijska jedinica istrošiti spajanjem fotoaparata na računalo mikro USB kabelom.

Uz to, AC ispravljač AC-UD10 (prodaje se zasebno) možete koristiti kod snimanja radi napajanja.

### Napomene

- Napajanje se ne može isporučivati kad baterijska jedinica nije umetnuta u fotoaparat.
- Kad je fotoaparat spojen izravno na računalo ili na utičnicu isporučenim AC ispravljačem, napajanje je dostupno samo u načinu reprodukcije. Ako je fotoaparat u načinu snimanja ili dok mijenjate postavke fotoaparata, napajanje se ne isporučuje čak i ako uspostavite USB vezu pomoću mikro USB kabela.
- Ako fotoaparat i računalo spojite mikro USB kabelom kad je fotoaparat u načinu reprodukcije, zaslon na fotoaparatu promijenit će se iz zaslona reprodukcije u zaslon USB veze. Za prelazak u zaslon reprodukcije pritisnite tipku  (Reprodukcija).

## Umetanje memorijske kartice (prodaje se zasebno)

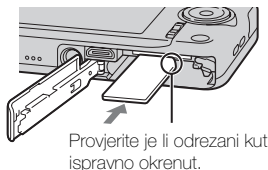
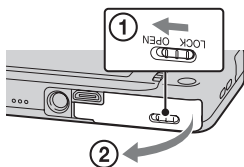

**1** Otvorite poklopac.

**2** Umetnite memorijsku karticu (prodaje se zasebno).

- Karticu umetnite s odrezanim kutom u prikazanom smjeru dok ne klikne.

**3** Zatvorite poklopac.

### Memorijske kartice koje se mogu koristiti

	Memorijska kartica	Za fotografije	Za videozapise
<b>A</b>	Memory Stick XC-HG Duo	✓	✓
	Memory Stick PRO Duo	✓	✓ (samo Mark2)
	Memory Stick PRO-HG Duo	✓	✓
	Memory Stick Duo	✓	—
<b>B</b>	Memory Stick Micro (M2)	✓	✓ (samo Mark2)
<b>C</b>	SD memorijska kartica	✓	✓ (Klasa 4 ili brža)
	SDHC memorijska kartica	✓	✓ (Klasa 4 ili brža)
	SDXC memorijska kartica	✓	✓ (Klasa 4 ili brža)
<b>D</b>	microSD memorijska kartica	✓	✓ (Klasa 4 ili brža)
	microSDHC memorijska kartica	✓	✓ (Klasa 4 ili brža)
	microSDXC memorijska kartica	✓	✓ (Klasa 4 ili brža)

HR

HR  
13

- U ovom se priručniku proizvodi u tablici skupno nazivaju ovako:  
**A:** »Memory Stick Duo«  
**B:** »Memory Stick Micro«  
**C:** SD kartica  
**D:** microSD memorijska kartica

#### **Napomene**

- Za upotrebu »Memory Stick Micro« ili microSD memorijske kartice u fotoaparatu svakako je prvo umetnite u za nju predviđeni adapter.

## **■ Za vađenje memorijske kartice/baterije**

Memorijska kartica: pritisnite memorijsku karticu jednom kako biste je izbacili.

Baterija: gurnite polugicu za vađenje baterije. Pazite da vam baterija ne ispadne.

#### **Napomene**

- Nikad ne vadite memorijsku karticu/bateriju dok gori svjetlo pristupa podacima (stranica 7). Tako možete prouzročiti oštećenje podataka na memorijskoj kartici/unutarnjoj memoriji.

## Podešavanje sata

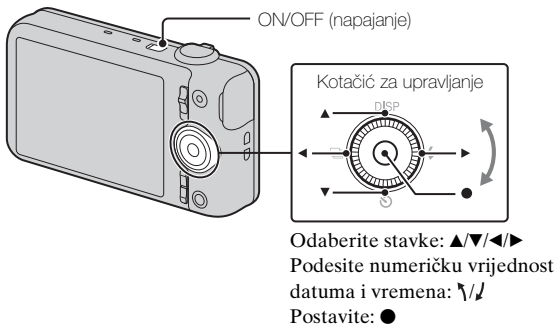

- 1** Pritisnite tipku napajanja ON/OFF.  
Postavka datuma i vremena prikazuje se kad prvi put uključite fotoaparatus.
  - Može potrajati neko vrijeme dok fotoaparatus ne počne funkcionirati.
- 2** Odaberite željeni jezik.
- 3** Odaberite željenu geografsku lokaciju prema uputama na zaslonu, pa pritisnite ● na kotaočiću za upravljanje.
- 4** Podesite [Format dat. i vrem.], [Ljetnje vrijeme] i [Dat. i vrijeme], pa odaberite [OK] → [OK].
  - Ponoć je prikazana kao 12:00 AM, a podne kao 12:00 PM.
- 5** Slijedite upute na zaslonu.
  - Baterija će se brzo isprazniti u sljedećim slučajevima:
    - [Rezolucija prikaza] postavljena je na [Visoka] (samo DSC-WX200).

HR

## Snimanje fotografija/videozapisa



### Snimanje fotografija

- 1 Dopola pritisnite okidač za izoštravanje slike.  
Kad završi izoštravanje začut će se »bip« i osvijetliti indikator ●.
- 2 Pritisnite okidač do kraja kako biste snimili sliku.

### Snimanja videozapisa

- 1 Pritisnite tipku MOVIE (Videozapis) za početak snimanja.
  - Skalu uvećanja mijenjajte polugom W/T (zum).
  - Pritisnite gumb okidača kako biste snimili fotografije dok nastavljate snimati videozapis.
- 2 Ponovo pritisnite tipku MOVIE za prekid snimanja.

## Napomene

- Ako se pri snimanju videozapisa koristi funkcija zumiranja, snimit će se zvuk rada objektiva i poluge. Kad se dovrši snimanje videozapisa može se snimiti i zvuk rada tipke MOVIE.
- Opseg panoramskog snimanja može biti smanjen, ovisno o objektu ili načinu snimanja. Stoga čak i ako je za panoramsko snimanje odabrana postavka [360°], snimljena fotografija može obuhvaćati manje od 360 stupnjeva.
- Neprekidno snimanje moguće je u trajanju od približno 29 minuta sa zadanim postavkama fotoaparata i pri temperaturi od približno 25°C. Kad se snimanje videozapisa dovrši, snimanje možete ponovo pokrenuti ako ponovo pritisnete tipku MOVIE. Ovisno o temperaturi okoline, snimanje se može zaustaviti kako bi se fotoaparat zaštitio.

## Pregledavanje slika

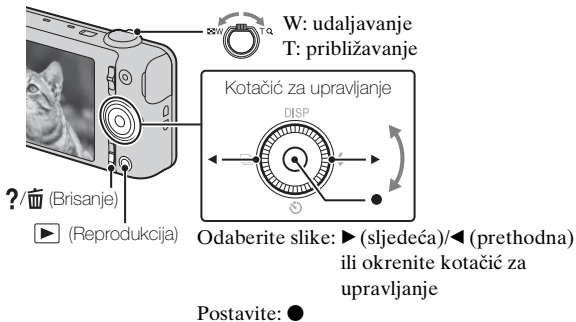

HR

### 1 Pritisnite tipku ▶ (Reprodukcija).

- Kad se slike na memorijskoj kartici snimljene s drugim fotoaparatom reproduciraju na ovom fotoaparatu, pojavljuje se registracijski zaslon za podatkovnu datoteku.

### ■ Odabir sljedeće/prethodne slike

Odaberite sliku pritiskom ▶ (sljedeće)/◀ (prethodno) na kotačiću za upravljanje ili okretanjem kotačića za upravljanje. Za gledanje videozapisa pritisnite ● u središtu kotačića za upravljanje.

HR  
17

## ■ Brisanje slike

- ① Pritisnite tipku **?/⏏** (Brisanje).
- ② Odaberite [Ova slika] pomoću **▲** na kotačiću za upravljanje, zatim pritisnite **●**.

## ■ Povratak na snimanje fotografija

Pritisnite okidač dopola.

## Vodič kroz fotoaparata

Fotoaparata je opremljen ugrađenim uputama za korištenje. To vam omogućuje da prema svojim potrebama pretražujete funkcije fotoaparata.

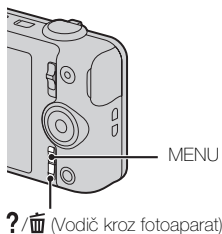

---

**1** Pritisnite tipku MENU.

**2** Odaberite željenu stavku MENU, pa pritisnite tipku **?/⏏** (Vodič kroz fotoaparata).

Prikazuje se vodič za rad za odabranu stavku.

- Ako pritisnete tipku **?/⏏** (Vodič kroz fotoaparata) kad se zaslon MENU ne prikazuje, vodič možete pretraživati pomoću ključnih riječi ili ikona.
-



## Uvod u ostale funkcije

Ostalim funkcijama koje se koriste tijekom snimanja ili reprodukcije može se upravljati pomoću kotačića za upravljanje ili tipke MENU na fotoaparatu. Fotoaparat je opremljen funkcijskim vodičem koji vam omogućuje jednostavan odabir funkcija. Tijekom prikaza vodiča možete koristiti različite funkcije.

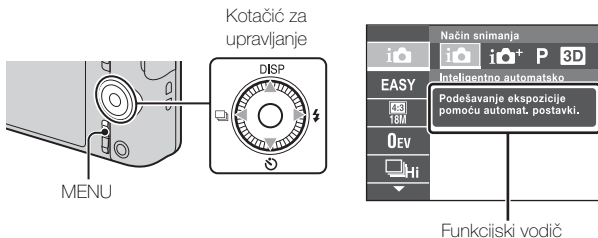

### ■ Kotačić za upravljanje

DISP (Postavljanje prikaza): omogućuje vam promjenu prikaza zaslona.

⌚ (Samookidač): omogućuje vam upotrebu samookidača.

□ (Postavke nepr. snimanja): omogućuje vam upotrebu brzog snimanja.

⚡ (Bljeskalica): omogućuje vam odabir načina rada bljeskalice za fotografije.

Tipka Centriraj (Praćenje fokusa): fotoaparat prati objekt i automatski podešava izoštravanje čak i kad se objekt kreće.

## ■ Opcije izbornika

### Snimanje

Način snimanja	Odaberite način snimanja fotografije.
Sn. vid. u nač. scen.	Odaberite način snimanja videozapisa.
Scena za panoramu	Odaberite način snimanja panoramskih fotografija.
Foto efekat	Snimate fotografiju s izvornom teksturom sukladno željenom efektu.
Odabir scene	Odaberite prethodno podešene postavke kako bi odgovarale različitim uvjetima scene.
Način jednostavni	Fotografije snimajte pomoću minimalnih funkcija.
HDR efekat umjetničke slike	Kad se u Efektu slika odabere [HDR umjetnička slika], podešava se razina efekta.
Područje naglašavanja	Kad se u Efektu slika odabere [Minijatura], podešava se dio na koji se fokusira.
Ton boja	Kad se u Efektu slika odabere [Igračka fotoaparat], podešava se nijansa boje.
Izdvojena boja	Kad se u Efektu slika odabere [Parcijalne boje], odabire se boja koja se izdvaja.
Efekat ilustracije	Kad se u Efektu slika odabere [Ilustracija], podešava se razina efekta.
Efekt defokusir.	Postavite razinu efekta defokusiranja pozadine pri snimanju u načinu Defokusiranje pozadine.
Efekt nježn. tena	Postavite Efekt nježn. tena i razinu efekta.
Veličina slike(Dual Rec)	Podesite veličinu fotografije snimljene dok se snimao film.
Ctrl sa Smartphone.*1	Snimate fotografije i videozapise daljinski upravljajući fotoaparatom smart telefonom.
Pošalji na računalo*1*3	Napravite sigurnosne kopije slika prebacujući ih na računalo spojeno na mrežu.

Veličina slike/ Veličina panor. slike/Veličina videozapisa/ Kvalitet videozapisa	Odaberite veličinu i kakvoću slike za fotografije, panoramske slike ili datoteke videozapisa.
Kompenziranje ekspozicije	Ručno podesite ekspoziciju.
ISO	Podesite osjetljivost.
Balans bijele boje	Podesite tonove boje slike.
Bijeli bal. za podv. snimanje* <sup>2</sup>	Prilagodite tonove boja pri snimanju pod vodom.
Izoštavanje	Odaberite način izoštravanja.
Način mjerenja svjetla	Odaberite način mjerenja svjetla koji određuje koji dio objekta će služiti za podešavanje ekspozicije.
Interval nepr. snimanja	Odaberite broj slika u sekundi kod brzog snimanja slika.
Prepoznavanje scena	Postavite na automatsko prepoznavanje uvjeta snimanja.
Snimanje osmjeha	Postavite na automatsko otpuštanje okidača kad se otkrije osmijeh.
Osjetljivost osmijeha	Podesite osjetljivost funkcije Snimanja osmjeha za otkrivanje osmijeha.
Otkrivanje lica	Odaberite za otkrivanje lica i automatsko podešavanje različitih postavki.
Smanj. zatvar. očiju	Postavite na automatsko snimanje dviju slika i odabir slike u kojoj oči ne trepću.
SteadyShot videozapisa	Podesite jačinu postavke SteadyShot u snimanju videozapisa. Ako promijenite postavku za [SteadyShot videozapisa], promijenit će se kut prikaza.
Vodič kroz fotoaparat	Pretražite funkcije fotoaparata prema svojim potrebama.

\*<sup>1</sup> samo DSC-WX80/WX200

\*<sup>2</sup> samo DSC-WX200

\*<sup>3</sup> Prikazuje se samo kada je umetnuta memorijska kartica.



## Pregledavanje





Način jednostavni	Povećajte veličinu teksta na zaslonu radi lakšeg korištenja.
Poš. na Smartphone* <sup>1</sup>	Učitajte i prenesite slike na smartphone.
Prikaži na TV-u* <sup>1</sup>	Gledajte slike na TV-u koji se može spojiti na mrežu.
Pošalji na računalo* <sup>1</sup> * <sup>2</sup>	Napravite sigurnosne kopije slika prebacujući ih na računalo spojeno na mrežu.
Retuširanje	Retuširajte lice na fotografiji.
Retuširanje	Retuširajte sliku različitim efektima.
Foto efekat	Dodajte različite teksture na slike.
Dijaprojeksija	Odaberite metodu neprekidne reprodukcije.
Brisanje	Izbrišite sliku.
3D gledanje	Postavite za reprodukciju slika snimljenih u 3D načinu na 3D TV prijemniku.
Način prikaza	Odaberite format prikaza za slike.
Prikaži grupu nepr. snim. slika	Tijekom reprodukcije odaberite prikaz brzo snimljenih slika po skupinama ili prikaz svih slika.
Zaštita	Zaštite slike.
Tiskanje (DPOF)	Na fotografiju dodajte oznaku naloga za ispis.
Rotacija	Zakrenite fotografiju ulijevo.
Vodič kroz fotoaparata	Pretražujte funkcije fotoaparata prema svojim potrebama.

\*<sup>1</sup> samo DSC-WX80/WX200

\*<sup>2</sup> Prikazuje se samo kada je umetnuta memorijska kartica.

## Popis postavki

Ako pritisnete tipku MENU tijekom snimanja ili reprodukcije,  (Postavke) se daje kao konačan odabir. Možete promijeniti zadane postavke na zaslonu  (Postavke).

 Postavke Snimanja	Format videozapisa/AF osvjetlivač/Mreža/Zum za jasnu sliku/Digitalni zum/Smanj. Šuma Vetra/Smanj. ef. crv. očiju/Upoz. o zatv. očima/Zapis datuma/ Rezolucija prikaza (samo DSC-WX200)
 Glavne Postavke	Zvučni signal/Svjetlina Panela/Language Setting/ Boja prikaza/Pokazni način rada/Pokretanje/ Funkcijski vodič/KON. ZA HDMI/Postav. USB povez./USB napajanje/LUN Postavka/Preuzimanje glazbe/Isprazni glazbu/Zrakoplovni mod* <sup>1</sup> / Eye-Fi* <sup>2</sup> /Ušteda energije/Verzija/Logotip certifikata* <sup>4</sup>
 Postavke mreže* <sup>1</sup>	WPS dugme/Post. pristup. točke/Uredi naziv uređaja/Vrati izv. SSID/loz./Prikaži MAC adresu
 Alati za Memorijsku Karticu* <sup>3</sup>	Format/Stvar. mape za snim./Prom. mape za snim./ Izbr. mapu za snim./Kopiranje/Broj datoteke
 Postavke Sata	Postavka područja/Postav. dat. i vrem.

\*<sup>1</sup> samo DSC-WX80/WX200

\*<sup>2</sup> Prikazuje se samo kada je umetnuta Eye-Fi memorijska kartica.

\*<sup>3</sup> Ako nije umetnuta memorijska kartica, prikazat će se  (Alati za Unutrašnju Memoriju) i moći ćete odabrati samo [Format].

\*<sup>4</sup> Samo model DSC-WX200 za prekomorske zemlje.

## Značajke opcije »PlayMemories Home«

Softver »PlayMemories Home« omogućuje vam da fotografije i videozapise prebacite na računalo i njima se koristite.

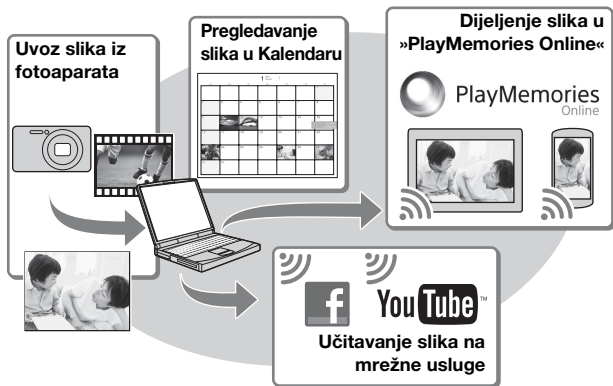

### Preuzimanje »PlayMemories Home« (samo za Windows)

»PlayMemories Home« možete preuzeti sa sljedeće adrese:  
[www.sony.net/pm](http://www.sony.net/pm)

### Napomene

- Za instalaciju programa »PlayMemories Home« potrebna je internetska veza.
- Za upotrebu programa »PlayMemories Online« ili drugih mrežnih usluga potrebna je internetska veza. »PlayMemories Online« ili druge mrežne usluge možda nisu dostupne u nekim državama ili regijama.
- »PlayMemories Home« nije kompatibilan s računalima Mac. Koristite se aplikacijama instaliranim na svom Macu. Pojednosti potražite na: <http://www.sony.co.jp/imsoft/Mac/>

## ■ Instaliranje programa »PlayMemories Home« na računalo

---

1 U internetskom pregledniku računala idite na sljedeću adresu, a zatim kliknite [Install] → [Run].

[www.sony.net/pm](http://www.sony.net/pm)

2 Za dovršenje instalacije slijedite upute na zaslону.

- Kada se prikaže poruka da spojite fotoaparat na računalo, spojite računalo i fotoaparat za to namijenjenim USB kabelom (isporučen).



## ■ Pregledavanje »PlayMemories Home Help Guide«

Detalje o tome kako se koristiti programom »PlayMemories Home« potražite u »PlayMemories Home Help Guide«.

---

1 Dvaput kliknite ikonu [PlayMemories Home Help Guide] na radnoj površini.

- Za pristup priručniku »PlayMemories Home Help Guide« početnog izbornika: kliknite [Start] → [All Programs] → [PlayMemories Home] → [PlayMemories Home Help Guide].
  - Za Windows 8 odaberite ikonu [PlayMemories Home Help Guide] na zaslonu Start. HR
  - Više detalja o »PlayMemories Home« možete potražiti u »Korisničkom priručniku za Cyber-shot«, (stranica 2) ili na stranicama za podršku za PlayMemories Home (samo na engleskom):  
<http://www.sony.co.jp/pmh-se/>
-

## Broj fotografija i vrijeme za snimanje videozapisa

Broj fotografija i preostalo vrijeme snimanja može odstupati ovisno o uvjetima snimanja i memorijskoj kartici.

### Fotografije

(Jedinice: slike)

Veličina \ Kapacitet	Unutarnja memorija	Memorijska kartica
	Približno 48 MB	2 GB
18M (DSC-WX200)	7	295
16M (DSC-WX60/ WX80)	8	320
VGA	155	6400
16:9(13M) (DSC-WX200)	8	325
16:9(12M) (DSC-WX60/WX80)	8	330
16:9(2M)	29	1150

### Videozapisi

U donjoj tablici navedene su približne vrijednosti maksimalnih vremena snimanja. Navedena su vremena ukupna vremena snimanja za sve videozapise. Maksimalno je vrijeme neprekidnog snimanja oko 29 minuta (ograničenje na specifikaciji proizvoda). Maksimalno vrijeme neprekidnog snimanja filma u formatu MP4 (12M) iznosi približno 15 minuta (ograničeno veličinom datoteke od 2 GB).

(h (sat), m (min))

Veličina \ Kapacitet	Unutarnja memorija	Memorijska kartica
	Približno 48 MB	2 GB
AVC HD 24M (FX)	—	10 m (10 m)
AVC HD 9M (HQ)	—	25 m (15 m)
MP4 12M	—	15 m
MP4 3M	—	1 h 10 m



Broj u ( ) je minimalno vrijeme snimanja.

- Vrijeme snimanja videozapisa razlikuje se, jer je fotoaparata opremljen s varijabilnom brzinom prijenosa podataka (VBR) koja automatski podešava kvalitetu slike ovisno o sceni snimanja. Kada snimate objekt koji se brzo kreće, slika je jasnija, ali je vrijeme snimanja kraće jer je za snimanje potrebno više memorije.

Vrijeme snimanja ovisi o uvjetima snimanja, objektu koji se snima ili postavkama kvalitete/veličine slike.

## Napomene u vezi s upotrebom fotoaparata

### Funkcije ugrađene u ovaj fotoaparata

- Ovaj priručnik opisuje svaku od funkcija uređaja kompatibilnih s 1080 60i i 1080 50i.

Kako biste provjerili je li vaš fotoaparata kompatibilan s 1080 60i ili 1080 50i, potražite sljedeće oznake na dnu fotoaparata.

Uređaj kompatibilan s 1080 60i: 60i

Uređaj kompatibilan s 1080 50i: 50i

- Nemojte tijekom duljih vremenskih razdoblja 3D slike snimljene fotoaparatom gledati na 3D kompatibilnim monitorima.
- Kada 3D slike snimljene fotoaparatom gledate na monitorima sukladnim s 3D tehnologijom, možete iskusiti nelagodu, u vidu napora za oči, umora ili mučnine. Kako biste spriječili ove simptome, preporučujemo redovite pauze. Međutim, sami trebate odrediti duljinu i učestalost pauza koje su vam potrebne, jer to ovisi o pojedincu. Ako iskusite bilo koji vid nelagode, prestanite gledati 3D slike dok se ne oporavite te se po potrebi savjetujte s liječnikom. Također pogledajte upute za rukovanje isporučene s uređajem ili softverom kojeg koristite s fotoaparatom. Imajte na umu da se vid djeteta još uvijek razvija (naročito kod djece mlađe od 6 godina).

Prije nego što djetetu dopustite da gleda 3D slike savjetujte se s pedijatrom ili oftalmologom te pazite da dijete pri gledanju takvih slika poštuje mjere opreza.

### O upotrebi i njezi

Izbjegavajte grubo rukovati proizvodom, rastavljati ga, izmjenjivati, podvrgavati fizičkom stresu ili utjecajima kao što je udaranje čekićem, ispuštanje proizvoda ili gaženje po njemu. Posebice pazite na objektiv.

### Napomene o snimanju/reprodukciji

- Prije početka snimanja napravite probno snimanje kako bi se uvjerali u ispravnost fotoaparata.
- Fotoaparata nije zaštićen od prašine, prskanja tekućine i nije vodootporan.
- Izbjegavajte izlaganje fotoaparata djelovanju vode. Ako voda dopre u unutrašnjost fotoaparata može doći do neispravnog rada. U nekim slučajevima fotoaparata neće biti moguće popraviti.

- Fotoaparati nemojte usmjeravati prema suncu ili nekom drugom jakom izvoru svjetlosti. To može prouzročiti neispravan rad fotoaparata.
- Ako dođe do kondenzacije vlage, otklonite je prije upotrebe fotoaparata.
- Fotoaparati nemojte tresti niti udarati. Mogli biste prouzročiti kvar pa možda nećete moći snimati slike. Nadalje, medij snimanja se može pokvariti ili se mogu oštetiti slikovni podaci.

### **Nemojte koristiti/pohranjivati fotoaparati na sljedećim mjestima**

- Na vrlo vrućim, hladnim ili vlažnim mjestima  
Na mjestima kao što je vozilo parkirano na suncu kućište fotoaparata može se deformirati što može prouzročiti neispravnosti u radu.
- Izložen izravnoj Sunčevoj svjetlosti ili u blizini grijača  
Kućište fotoaparata može izbljediti ili se deformirati što može prouzročiti neispravnosti u radu.
- Mjestima izloženima trešnji
- U blizini lokacije koja generira jake radiovalove, emitira zračenje ili jake elektromagnetske valove. U protivnom snimanje i reprodukcija slika možda neće ispravno funkcionirati.
- Na prašnjavim ili pjeskovitim mjestima  
Pazite da pijesak ili prašina ne dospiju u fotoaparati. Ovo može prouzročiti neispravnosti u radu fotoaparata koje se u nekim slučajevima neće moći otkloniti.

### **O nošenju fotoaparata**

Nemojte sjediti s fotoaparatom u stražnjem džepu hlaća ili suknje jer time možete prouzročiti neispravnosti u radu ili oštećenje fotoaparata.

### **Objektiv Carl Zeiss (DSC-WX60/WX80)**

Fotoaparati je opremljen objektivom Carl Zeiss koji može reproducirati oštre slike izvrsnog kontrasta. Objektiv fotoaparata proizvela je uz strogu kontrolu tvrtka Carl Zeiss sukladno standardima tvrtke Carl Zeiss iz Njemačke.

### **Napomene o zaslonu i objektivu**

Zaslon proizveden je tehnologijom najveće preciznosti tako da je ispravnost piksela iznad 99,99%. Usprkos tome, na zaslonu ipak se može pojaviti nekoliko crnih i/ili svijetlih točaka (bijele, crvene, plave ili zelene boje). Ove točke su normalni rezultat proizvodnog postupka i ne utječu na kvalitetu snimka.

### **O temperaturi fotoaparata**

Fotoaparati i baterija mogu se zagrijati zbog dugotrajne upotrebe, to nije posljedica neispravnog rada.

## O zaštiti protiv pregrijavanja

Ovisno o fotoaparatu i temperaturi baterije, možda nećete moći snimati videozapise ili se fotoaparatus može automatski isključiti iz sigurnosnih razloga. Prije isključivanja na zaslonu će se pojaviti upozorenje ili će fotoaparatus prestati snimati videozapise. U tom slučaju ostavite napajanje isključenim i pričekajte dok se temperatura fotoaparata i baterije ne snizi. Ako uključite napajanje a da niste ostavili da se fotoaparatus i baterija dovoljno ohlade, napajanje se može ponovo isključiti ili možda nećete moći snimati videozapise.

## O punjenju baterije

Ako punite bateriju koja nije dugo upotrebljavana, možda je nećete moći napuniti do kraja.

Razlog su tome značajke baterije, a ne neispravnost. Ponovo napunite bateriju.

## Upozorenje o autorskom pravu

Televizijski programi, filmovi, videoprcpe i drugi materijali mogu biti zaštićeni autorskim pravom. Nedoizvoljeno presnimavanje takvog materijala može biti protivno odredbama zakona o autorskom pravu.

## Bez naknade za oštećene podatke ili neuspjeh snimaka

Sony ne može nadoknaditi štetu zbog neuspjelih snimaka ili oštećenja podataka koji su rezultat neispravnog rada fotoaparata ili medija snimanja i sl.

## Čišćenje površine fotoaparata

Očistite površinu fotoaparata mekom krpom malo navlaženom u vodi, zatim obrišite površinu suhom krpom. Za sprječavanje oštećenja kućišta i završnog sloja:

– Nemojte izlagati fotoaparatus djelovanju kemijskih sredstava tipa razrjeđivača, benzina, alkohola, krpa za jednokratnu uporabu, sredstava za odbijanje kukaca, preparata za sunčanje ili insekticida.

## Održavanje LCD zaslona

- Krema ili losion za ruke na zaslonu mogu rastopiti njegov premaz. Ako dospiju na zaslon, odmah ih obrišite.
- Snažno brisanje papirnatim maramicama ili drugim materijalima može oštetiti premaz.
- Ako na LCD zaslonu ostanu otisci prstiju ili mrvice, preporučujemo da ih nježno uklonite, a zatim zaslon obrišete mekom krpom.

## Napomena o bežičnoj LAN vezi

Ne prihvaćamo nikakvu odgovornost za štetu uzrokovane neovlaštenim pristupom fotoaparatus, neovlaštenom upotrebom fotoaparatus, odredišta učitanih u fotoaparatus, koje su uzrokovane krađom ili gubitkom.

## **Napomena o odlaganju/prijenosu fotoaparata**

Da biste zaštitili osobne podatke, kada fotoaparat odlažete ili predajete dalje, učinite sljedeće.

- Formatirajte unutarnju memoriju (stranica 23), nasnimite slike s poklopcem na objektivu tako da napunite internu memoriju, a zatim je ponovno formatirajte.

Tako će biti teško vratiti bilo što od vaših izvornih podataka.

- Poništite sve postavke fotoaparata tako da napravite [Pokretanje] → [Sve postavke] (stranica 23) (samo DSC-WX80/WX200).

## Tehničke specifikacije

### Fotoaparati

#### [Sustav] (DSC-WX200)

Uređaj za slikanje: senzor Exmor R  
CMOS 7,76 mm (tip 1/2,3)

Ukupan broj piksela fotoaparata:  
približno 18,9 megapiksela

Efektivan broj piksela fotoaparata:  
približno 18,2 megapiksela

Objektiv: objektiv Sony G s 10×  
zumom  
f = 4,45 mm – 44,5 mm (25 mm –  
250 mm (ekvivalent 35 mm  
filma))

F3,3 (W) – F5,9 (T)

Pri snimanju videozapisa (16:9):  
27,5 mm – 275 mm\*

Pri snimanju videozapisa (4:3):  
33,5 mm – 335 mm\*

\* Kada opcija [SteadyShot  
videozapisa] ima postavku  
[Standardno]

SteadyShot: optički

Kontrola ekspozicije: automatska  
ekspozicija, odabir scene

Balans bijelog: automatski, dnevno  
svjetlo, oblačno, fluorescentno  
1/2/3, svjetlo žarulje, bljeskalica,  
»Jedan dodir«

Bijeli bal. za podv. snimanje:  
pod vodom

Format datoteka:  
fotografije: u skladu s JPEG  
(DCF, Exif, MPF Baseline),  
kompatibilne sa standardom  
DPOF  
3D fotografije: u skladu s MPO  
(prošireni MPF (slika  
različitosti))

Videozapisi (format AVCHD):  
AVCHD format Ver. 2.0  
sukladan

Videozapis: MPEG-4 AVC/  
H.264

Audiozapis: Dolby Digital  
2-kanalni, sa značajkom Dolby  
Digital Stereo Creator

• Proizvedeno s licencom tvrtke  
Dolby Laboratories.

Videozapisi (format MP4):  
Videozapis: MPEG-4 AVC/  
H.264

Audiozapis: MPEG-4 AAC-LC  
2-kanalni

Medij za snimanje: interna  
memorija (približno 48 MB),  
»Memory Stick Duo«, »Memory  
Stick Micro«, SD kartice,  
microSD memorijske kartice  
Bljeskalica: doseg bljeska (ISO  
osjetljivost (Preporučeni indeks  
ekspozicije) podešena na  
Automatska):  
približno 0,2 m do 3,7 m (W)  
približno 1,5 m do 2,2 m (T)

#### [Sustav] (DSC-WX60/WX80)

Uređaj za slikanje: senzor Exmor R  
CMOS 7,77 mm (tip 1/2,3)

Ukupan broj piksela fotoaparata:  
približno 16,8 megapiksela

Efektivan broj piksela fotoaparata:  
približno 16,2 megapiksela

Objektiv: objektiv Carl Zeiss Vario-  
Tessar s 8× zumom  
f = 4,5 mm – 36,0 mm (25 mm –  
200 mm (ekvivalent 35-mm  
filma))

F3,3 (W) – F6,3 (T)

Pri snimanju videozapisa (16:9):  
28 mm – 224 mm\*

HR

HR  
31

Pri snimanju videozapisa (4:3):

34 mm – 272 mm\*

\* Kada opcija [SteadyShot videozapisa] ima postavku [Standardno]

SteadyShot: optički

Kontrola ekspozicije: automatska ekspozicija, odabir scene

Balans bijelog: automatski, dnevno svjetlo, oblačno, fluorescentno 1/2/3, svjetlo žarulje, bljeskalica, »Jedan dodir«

Format datoteka:

fotografije: u skladu s JPEG (DCF, Exif, MPF Baseline), kompatibilne sa standardom DPOF

3D fotografije: u skladu s MPO (prošireni MPF (slika različitosti))

Videozapisi (format AVCHD): AVCHD format Ver. 2.0 sukladan

Videozapis: MPEG-4 AVC/H.264

Audiozapis: Dolby Digital 2-kanalni, sa značajkom Dolby Digital Stereo Creator

• Proizvedeno s licencom tvrtke Dolby Laboratories.

Videozapisi (format MP4):

Videozapis: MPEG-4 AVC/H.264

Audiozapis: MPEG-4 AAC-LC 2-kanalni

Medij za snimanje: interna memorija (približno 48 MB), »Memory Stick Duo«, »Memory Stick Micro«, SD kartice, microSD memorijske kartice

Bljeskalica: doseg bljeska (ISO osjetljivost (Preporučeni indeksi ekspozicije) postavljena na Automatska): približno 0,2 m do 4,2 m (W) približno 1,5 m do 2,2 m (T)

---

### [Izlazni i ulazni priključci]

HDMI priključak: HDMI mikroutičnica

Multi/mikro USB priključak\*: USB veza

USB veza: Hi-Speed USB (USB 2.0)

\* Podržava uređaje kompatibilne s Mikro USB-om.

---

### [Zaslon] (DSC-WX200)

LCD zaslon:

6,7 cm (tip 2,7) TFT pogon

Ukupan broj točaka:

460 800 točaka

---

### [Zaslon] (DSC-WX60/WX80)

LCD zaslon:

6,7 cm (tip 2,7) TFT pogon

Ukupan broj točaka:

230 400 točaka

---

### [Napajanje, općenito]

Napajanje: punjiva baterija NP-BN, 3,6 V

AC ispravljač AC-UB10/UB10B/UB10C/UB10D, 5 V

Potrošnja snage (pri snimanju):

DSC-WX200: približno 1,2 W

DSC-WX60/WX80:

približno 1,0 W

Radna temperatura: 0 °C do 40 °C

Temperatura pohrane: -20 °C do +60 °C

Dimenzije (kompatibilno s CIPA):

DSC-WX200:

92,3 mm × 52,4 mm × 21,6 mm  
(Š/V/D)

DSC-WX60/WX80:

92,3 mm × 52,5 mm × 22,5 mm  
(Š/V/D)

Masa (kompatibilno s CIPA)

(uključujući bateriju NP-BN,

»Memory Stick Duo«):

DSC-WX200:

približno 121 g

DSC-WX60/WX80:

približno 124 g

Mikrofon: stereo

Zvučnik: monofonski

Exif Print: kompatibilan

PRINT Image Matching III:  
kompatibilan

---

### **[Bežična LAN mreža] (DSC-WX80/WX200)**

Podržani standard: IEEE 802.11  
b/g/n

Frekvencija: 2,4 GHz

Podržani sigurnosni protokoli:

WEP/WPA-PSK/WPA2-PSK

Način konfiguriranja: WPS (Wi-Fi  
Protected Setup)/ručno

Način pristupa: infrastrukturni način

### **AC ispravljač AC-UB10/ UB10B/UB10C/UB10D**

Zahtjevi napajanja: 100 V do 240 V  
izmjenične struje, 50 Hz/60 Hz,  
70 mA

Izlazni napon: 5 V istosmjerne  
struje, 0,5 A

Radna temperatura: 0 °C do 40 °C

Temperatura pohrane: -20 °C do  
+60 °C

Dimenzije:

približno 50 mm × 22 mm ×  
54 mm (Š/V/D)

Težina:

za SAD i Kanadu: približno 48 g  
za države ili regije osim SAD-a i  
Kanade: približno 43 g

### **Punjiva baterija NP-BN**

Korištena baterija: litij-ionska  
baterija

Maksimalni napon: 4,2 V

istosmjerne struje

Nominalni napon: 3,6 V istosmjerne  
struje

Najveći napon punjenja: 4,2 V  
istosmjerno

Najveća jakost struje punjenja: 0,9 A

Kapacitet:

tipični: 2,3 W/h (630 mAh)

minimalni: 2,2 W/h (600 mAh)

Izvedba i tehničke specifikacije  
podložne su promjenama bez  
prethodne obavijesti.

## Zaštitni znaci

- Sljedeći znakovi zaštitni su znakovi tvrtke Sony Corporation. **Cyber-shot**, »Cyber-shot«, »Memory Stick XC-HG Duo«, »Memory Stick PRO Duo«, »Memory Stick PRO-HG Duo«, »Memory Stick Duo«, »Memory Stick Micro«
- »AVCHD« i logotip »AVCHD« zaštitni su znakovi tvrtki Panasonic Corporation i Sony Corporation.
- Izrazi HDMI i HDMI High-Definition Multimedia Interface te logotip HDMI zaštitni su znakovi ili registrirani zaštitni znakovi tvrtke HDMI Licensing LLC u Sjedinjenim Državama i drugim državama.
- Windows je registrirani zaštitni znak tvrtke Microsoft Corporation u Sjedinjenim Američkim Državama i/ili drugim zemljama.
- Mac i App Store registrirani su zaštitni znakovi Apple Inc.
- iOS je registrirani je zaštitni znak ili zaštitni znak tvrtke Cisco Systems, Inc. i/ili njezinih podružnica u Sjedinjenim Državama i nekim drugim državama.
- Android i Google Play zaštitni su znakovi Google Inc.
- Wi-Fi, logotip Wi-Fi i Wi-Fi PROTECTED SET-UP registrirani su zaštitni znakovi Wi-Fi Alliance.
- DLNA i DLNA CERTIFIED zaštitni su znakovi tvrtke Digital Living Network Alliance.
- Logotip SDXC zaštitni je znak tvrtke SD-3C, LLC.

- »PS« i »PlayStation« registrirani su zaštitni znakovi tvrtke Sony Computer Entertainment Inc.
- Facebook i logotip »f« zaštitni su znakovi ili registrirani zaštitni znakovi tvrtke Facebook, Inc.
- YouTube i logotip »YouTube« zaštitni su znakovi ili registrirani zaštitni znakovi tvrtke Google Inc.
- Nadalje, nazivi proizvoda i sustava korišteni u ovom priručniku uglavnom su zaštitni znaci ili registrirani zaštitni znaci odgovarajućih programera ili proizvođača. Oznake <sup>TM</sup> i ® nisu dosljedno upotrebljavane u ovom priručniku.



- Povećajte uživanje u upotrebi uređaja PlayStation 3 preuzimanjem aplikacije za PlayStation 3 iz trgovine PlayStation Store (gdje je dostupna).
- Za aplikaciju za PlayStation 3 potrebno je stvoriti račun PlayStation Network i preuzeti aplikaciju. Dostupno je na područjima gdje je PlayStation Store dostupan.

Dodatne informacije o ovom proizvodu i odgovori na najčešća pitanja mogu se naći na internetskim stranicama tvrtke Sony za podršku korisnicima (Sony Customer Support Website).



<http://www.sony.net/>

Ispisano na 70% ili više recikliranom papiru s tintom na bazi biljnoga ulja bez VOC-a (Volatile Organic Compound).

### Mai multe despre aparatul foto („Ghid de utilizare Cyber-shot”)



„Ghid de utilizare Cyber-shot” este un manual on-line. Consultați-l pentru instrucțiuni complexe despre multiplele funcții ale aparatului foto.

- ① Accesați pagina de asistență Sony.  
<http://www.sony.net/SonyInfo/Support/>
- ② Selectați țara sau regiunea dvs.
- ③ Căutați denumirea modelului aparatului dvs. pe pagina de asistență.
  - Denumirea modelului se află pe partea de jos a aparatului foto.

### Verificarea produselor livrate

Numărul dintre paranteze indică numărul pieselor.

- Aparat foto (1)
- Baterie reîncărcabilă NP-BN (1)  
(Această baterie reîncărcabilă nu poate fi utilizată pentru Cyber-shot livrate cu baterie NP-BN1.)
- Cablu micro USB (1)
- Adaptor c.a. AC-UB10/UB10B/UB10C/UB10D (1)
- Cablu de alimentare (nu este furnizat în SUA și Canada) (1)
- Curea de mână (1)
- Manual de instrucțiuni (manualul de față) (1)

## AVERTIZARE

În vederea reducerii riscului de foc sau de incendii, nu expuneți aparatul la ploaie sau umezeală.

## INSTRUCȚIUNI IMPORTANTE CU PRIVIRE LA SIGURANȚĂ

**-PĂSTRAȚI ACESTE INSTRUCȚIUNI**

**PERICOL!**

**PENTRU A EVITA PERICOLUL DE INCENDIU SAU DE ELECTROCUTARE, URMAȚI ÎNTOCMAI ACESTE INSTRUCȚIUNI.**

## ATENȚIONARE

### ! Acumulator

În cazul în care acumulatorul nu este mănuit corect, acesta poate exploda, poate declanșa un incendiu sau poate cauza arsuri de natură chimică. Rețineți următoarele atenționări.

- Nu îl dezamblați.
- Nu zdrobiți și nu supuneți acumulatorul la șocuri sau interacțiuni violente, cum ar fi lovirea, lăsarea să cadă sau călcarea pe el.
- Nu scurtcircuitați contactele acumulatorului și nu lăsați obiecte din metal să intre în contact cu acestea.
- Nu expuneți acumulatorul la temperatură înaltă de peste 60 °C, cum ar fi în bătaia directă a razelor solare sau într-o mașină parcată în soare.
- Nu îl incinerați și nu îl aruncați în foc.
- Nu manevrați baterii cu litiu-ion deteriorate sau care prezintă scurgeri.
- Încărcați acumulatorul numai utilizând un încărcător original Sony sau un dispozitiv care poate încărca acumulatorul.
- Țineți acumulatorul departe de accesul copiilor mici.
- Mențineți acumulatorul uscat.
- Înlocuiți-l numai cu un tip identic sau echivalent, recomandat de Sony.
- Dezafectați acumulatorii uzați întotdeauna după cum se specifică în instrucțiuni.

RO

## **| Adaptor CA**

Introduceți cablul adaptorului CA într-o priză din apropiere atunci când folosiți adaptorul. Scoateți imediat din priză cablul adaptorului CA dacă observați că aparatul funcționează necorespunzător.

Cablul de alimentare, dacă este inclus, este special conceput pentru acest aparat foto și nu trebuie utilizat cu un alt echipament electric.

## **Pentru clienții din Europa**



Prin prezenta, Sony Corporation declară că această Aparat foto digital DSC-WX80/WX200 respectă cerințele esențiale și este în conformitate cu prevederile Directivei 1999/5/EC. Pentru detalii, vă rugăm accesați următoarea adresă:

<http://www.compliance.sony.de/>

## **| Notă pentru clienții din țările care aplică Directivele UE**

Producătorul acestui aparat este : Sony Corporation, 1-7-1 Konan Minato-ku Tokyo, 108-0075 Japonia.

Întrebări legate de conformitatea aparatului cu legislația Uniunii Europene pot fi adresate : SonyDeutschland GmbH, Hedelfinger Strasse 61,70327 Stuttgart, Germania. Pentru orice întrebări legate de service sau de garanție, vă rugăm să consultați documentele de garanție ce însoțesc aparatul.

Acest produs a fost testat și s-a stabilit că respectă limitele impuse de reglementarea EMC privind utilizarea cablurilor de conectare mai scurte de 3 metri.

## **| ATENȚIE**

Câmpurile electromagnetice la anumite frecvențe pot influența imaginea și sunetul acestei unități.

## **| Notă**

Dacă electricitatea statică sau electromagnetismul determină sisterea la jumătate a transferului de date (nereușită), reporniți aplicația sau deconectați și conectați din nou cablul (USB etc.).

## **I Dezafectarea echipamentelor electrice și electronice vechi (Se aplică pentru țările membre ale Uniunii Europene și pentru alte țări europene cu sisteme de colectare separată)**



Acest simbol aplicat pe produs sau pe ambalajul acestuia, indică faptul că acest produs nu trebuie tratat ca pe un deșeu menajer. El trebuie predat punctelor de reciclare a echipamentelor electrice și electronice. Asigurându-vă că acest produs este dezafectat în mod corect, veți ajuta la prevenirea posibilelor consecințe negative asupra mediului și a sănătății umane, dacă produsul ar fi fost dezafectat în mod necorespunzător. Reciclarea materialelor va ajuta la conservarea resurselor naturale. Pentru mai multe detalii legate de

reciclarea acestui produs, vă rugăm să contactați primăria din orașul dumneavoastră, serviciul de salubritate local sau magazinul de unde ați cumpărat produsul.

## **I Dezafectarea bateriilor uzate (aplicabil în Uniunea Europeană și alte țări europene cu sisteme de colectare separate)**



Acest simbol marcat pe baterie sau pe ambalaj indică faptul că bateria acestui produs nu trebuie considerată reziduu menajer. Pe anumite tipuri de baterii, acestui simbol i se pot asocia simbolurile anumitor substanțe chimice. Simbolurile pentru mercur (Hg) sau plumb (Pb) sunt adăugate, dacă bateria conține mai mult de 0,0005% mercur sau 0,004% plumb.

Asigurându-vă că aceste baterii sunt eliminate corect, veți ajuta la prevenirea consecințelor negative pentru mediu și pentru sănătatea umană, care, în caz contrar, pot fi provocate de către manipularea și eliminarea greșită a acestor baterii.

Reciclarea acestor materiale va ajuta la conservarea resurselor naturale.

În cazul produselor care pentru siguranța, performanța sau integritatea datelor necesită o conexiune permanentă cu bateria încorporată, aceasta trebuie înlocuită numai de către personalul specializat din centrele de service.

Pentru a vă asigura că bateriile vor fi dezafectate corespunzător, predați produsul la sfârșitul duratei de funcționare la centrele de colectare pentru deșeurile electrice și electronice.

Pentru celelalte tipuri de baterii, vă rugăm să consultați secțiunea în care este explicat modul neprimejdios de îndepărtare a bateriei din produs. Predați bateria uzată la un centru de colectare și reciclare a bateriilor.

Pentru mai multe detalii referitoare la reciclarea acestui produs sau a bateriei, vă rugăm să contactați primăria, serviciul de preluare a deșeurilor sau magazinul de unde ați achiziționat produsul.

## Pentru clienții care au achiziționat aparatul foto de la un magazin din Japonia care vinde către turiști (DSC-WX200)

### Observație



Unele marcaje de certificare pentru standardele acceptate de aparatul foto pot fi confirmate pe ecranul acestuia.



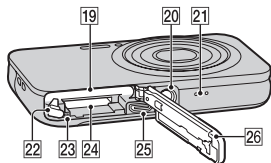
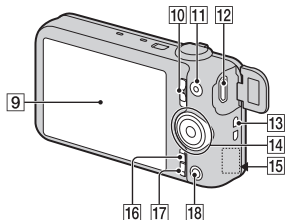
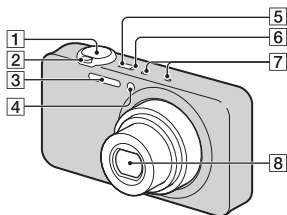

Selectați MENU →  (Setări) →  (Setări principale) → [Logo omologare].

Dacă nu se poate afișa datorită defectării aparatului foto, contactați dealerul Sony sau unitatea de service locală, autorizată de Sony.

## Identificarea părților componente



- 1** Buton declanșator
- 2** Pentru înregistrare: buton W/T (Zoom)  
Pentru vizualizare: buton  (Index)/buton  (Redare cu zoom)
- 3** Bliț
- 4** Led temporizator/declanșator zâmbet/Sursa luminoasă AF
- 5** Buton ON/OFF (Pornire/Oprire)

- 6** Led Încărcare
  - 7** Microfon
  - 8** Obiectiv
  - 9** Ecran LCD
  - 10** Buton moduri  
 (Imagine statică)/  
 (Foto panoramică prin balans)/ (Film)
  - 11** Buton MOVIE (Film)
  - 12** Terminal Multi/Micro USB\*
  - 13** Inel pentru cureaua de mână
  - 14** Buton de comandă
  - 15** Receptor Wi-Fi (încorporat) (numai DSC-WX80/WX200)
  - 16** Buton MENU
  - 17** Buton  (Ghid integrat/Ștergere)
  - 18** Buton  (Redare)
  - 19** Fantă de introducere a bateriei
  - 20** Orificiu pentru trepid  
    - Utilizați un trepid cu un șurub cu lungime mai mică de 5,5 mm. În caz contrar, nu puteți fixa aparatul foto și pot apărea defecțiuni.
  - 21** Difuzor
  - 22** Clapetă de scoatere a bateriei
  - 23** Led de acces
  - 24** Fantă pentru cardul de memorie
  - 25** Minimufă HDMI
  - 26** Capac compartiment pentru baterii/card de memorie
- \* Acceptă dispozitive compatibile cu Micro USB.

RO

## Introducerea bateriei

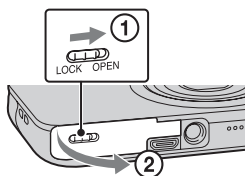

Clapetă de scoatere a bateriei

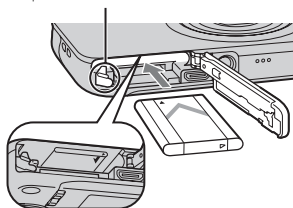

**1** Deschideți capacul.

**2** Introduceți bateria.

- Introduceți bateria ținând apăsată clapeta de scoatere, după cum se arată în imagine. Verificați dacă, după introducerea bateriei, clapeta de scoatere se blochează.
- Închiderea capacului cu bateria incorect introdusă poate duce la defectarea aparatului foto.



## Încărcarea bateriei

Pentru clienții din S.U.A. și  
Canada

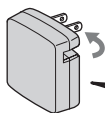

Cablu de  
alimentare

Pentru clienții din alte țări/regiuni  
decât S.U.A. și Canada

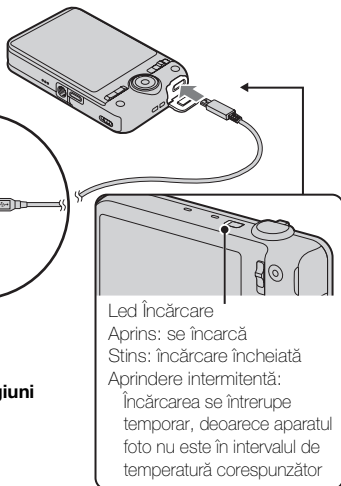

**1** Conectați aparatul foto la adaptorul de c.a. (livrat) folosind cablul micro USB (livrat).

**2** Conectați adaptorul de c.a. la priza de perete.

Ledul Încărcare se aprinde în culoarea portocaliu și încărcarea este inițiată.

- Închideți aparatul foto cât timp bateria se încarcă.
- Puteți încărca bateria chiar dacă aceasta este parțial încărcată.
- Atunci când ledul Încărcare se aprinde intermitent și încărcarea nu s-a încheiat, scoateți și reintroduceți bateria.

RO

### Observații

- Dacă ledul Încărcare se aprinde intermitent atunci când adaptorul de c.a. este conectat la priza de perete, înseamnă că procesul de încărcare este oprit temporar, pentru că temperatura depășește intervalul recomandat. Atunci când temperatura revine în intervalul corespunzător, încărcarea este reluată. Vă recomandăm să încărcați bateria la o temperatură exterioară între 10°C și 30°C.
- Dacă bornele bateriei sunt murdare, s-ar putea ca aceasta să nu se încarce eficient. În acest caz, curățați bateria ștergând-o ușor cu o cârpă moale sau un bețișor cu vată, pentru a îndepărta praful de pe borne.
- Conectați adaptorul de c.a. (livrat) la cea mai apropiată priză de perete. Dacă apar probleme în timpul utilizării adaptorului de c.a., scoateți imediat fișa din priza de perete pentru a opri alimentarea acestuia cu electricitate.
- La terminarea încărcării, scoateți adaptorul de c.a. din priza de perete.
- Utilizați exclusiv baterii, cablu micro USB (livrat) și adaptor de c.a. (livrat) marca Sony originale.

### ■ Durată de încărcare (încărcare completă)

Durata de încărcare cu adaptorul de c.a. (livrat) este de aproximativ 115 min.

### Observații

- Durata de încărcare de mai sus se aplică în cazul încărcării unei baterii complet descărcate, la o temperatură de 25°C. Încărcarea poate dura mai mult timp, în funcție de condițiile de utilizare și de circumstanțe.

### ■ Încărcarea prin conectarea la un computer

Bateria poate fi încărcată prin conectarea aparatului foto la un computer prin intermediul cablului micro USB.

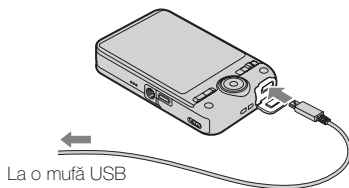

## Observații

- Rețineți următoarele atunci când încărcarea se face prin intermediul unui computer:
  - Dacă aparatul foto este conectat la un laptop care nu este conectat la o sursă de alimentare cu electricitate, energia bateriei laptopului scade. Nu folosiți această metodă de încărcare pentru o perioadă lungă de timp.
  - Nu porniți/opriți sau reporniți computerul și nu reluați activitatea computerului din modul de repaus atunci când a fost stabilită o conexiune USB între computer și aparatul foto. Aparatul foto poate provoca defecțiuni. Înainte de a porni/opri sau de a reporni computerul ori de a relua activitatea computerului din modul de repaus, deconectați aparatul foto de la computer.
  - Nu se oferă nicio garanție pentru încărcarea efectuată prin intermediul unui computer cu caracteristici personalizate sau al unui computer modificat.

## Durata de viață a bateriei și numărul de imagini pe care le puteți înregistra și reda

		Durata de viață a bateriei	Număr de imagini
Fotografiere (imagini statice)	DSC-WX60/WX80	Aprox. 115 min.	Aprox. 230 imagini
	DSC-WX200	Aprox. 110 min.	Aprox. 220 imagini
Durată obișnuită pentru înregistrare filme	DSC-WX60/WX80	Aprox. 30 min.	—
	DSC-WX200	Aprox. 35 min.	—
Înregistrare filme continuă	DSC-WX60/WX80	Aprox. 60 min.	—
	DSC-WX200	Aprox. 55 min.	—
Vizualizare (imagini statice)	DSC-WX60/WX80	Aprox. 180 min.	Aprox. 3600 imagini
	DSC-WX200	Aprox. 150 min.	Aprox. 3000 imagini

RO

## Observații

- Numărul de imagini de mai sus este valabil atunci când bateria este complet încărcată. Numărul de imagini poate scădea în funcție de condițiile de utilizare.
- Numărul imaginilor care pot fi înregistrate este valabil în cazul fotografierii în următoarele condiții:
  - Utilizarea unui „Memory Stick PRO Duo” Sony (Mark2) (se vinde separat)
  - Bateria este utilizată la o temperatură ambiantă de 25°C.
  - [Rezoluție afișare]: [Standard] (numai DSC-WX200)
- Numărul corespunzător „Fotografiere (imagini statice)” se bazează pe standardul CIPA și se aplică fotografierii în următoarele condiții: (CIPA: Camera & Imaging Products Association)
  - DISP (Setare afișaj) este setată la [PORNIT].
  - Fotografiere la fiecare 30 de secunde.
  - Zoomul este comutat alternativ la butoanele W și T.
  - Blițul se aprinde intermitent o dată la fiecare două declanșări.
  - Aparatul este pornit și oprit o dată la fiecare zece declanșări.
- Numărul de minute pentru înregistrarea de filme se bazează pe standardul CIPA și este valabil în următoarele condiții:
  - Calitatea filmului: AVC HD HQ
  - Durată obișnuită pentru înregistrare filme: durata de viață a bateriei este bazată pe pornire/pornire înregistrare, zoom, pornire/oprire repetată etc.
  - Durată continuă pentru înregistrare filme: a fost atinsă durata de viață a bateriei bazată pe înregistrare non-stop până la limită (29 de minute) și apoi este continuată prin apăsarea încă o dată a butonului MOVIE. Nu sunt utilizate alte funcții, precum zoom.

## Alimentarea

Aparatul foto poate fi alimentat de la o priză de perete prin conectarea adaptorului de c.a., prin intermediul cablului micro USB (livrat).

Puteți importa imagini într-un computer fără să vă faceți griji în privința epuizării bateriilor, conectând aparatul foto la un computer cu ajutorul cablului micro USB.

În plus, puteți utiliza adaptorul de c.a. AC-UD10 (se vinde separat) pentru a alimenta aparatul în timpul fotografierii/filmării.

## Observații

- Alimentarea nu se poate realiza atunci când bateriile nu sunt introduse în aparatul foto.
- Dacă aparatul este conectat direct la un computer sau la o priză de curent prin intermediul adaptorului de alimentare c.a. livrat, alimentarea are loc numai în modul de redare. Dacă aparatul este în modul de fotografiere sau modificați setările aparatului, acesta nu este alimentat chiar dacă realizați o conexiune USB cu ajutorul cablului micro USB.
- În cazul în care conectați aparatul foto la un computer folosind cablul micro USB atunci când aparatul foto este în modul de redare, afișajul aparatului se va modifica de la ecranul de redare la ecranul conexiunii USB. Apăsați butonul  (Redare) pentru a comuta la ecranul de redare.

## Introducerea unui card de memorie (se vinde separat)

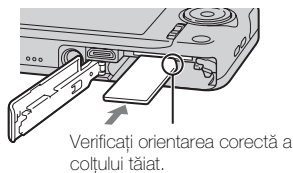
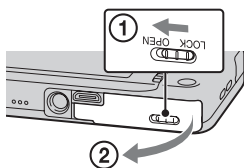

**1** Deschideți capacul.

**2** Introduceți cardul de memorie (se vinde separat).

- Introduceți cardul de memorie cu colțul decupat orientat ca în imagine, până când se fixează în locaș.

**3** Închideți capacul.

RO

## ■ Tipurile de card de memorie care pot fi utilizate

	Card de memorie	Pentru fotografii	Pentru filme
<b>A</b>	Memory Stick XC-HG Duo	✓	✓
	Memory Stick PRO Duo	✓	✓ (numai Mark2)
	Memory Stick PRO-HG Duo	✓	✓
	Memory Stick Duo	✓	—
<b>B</b>	Memory Stick Micro (M2)	✓	✓ (numai Mark2)
<b>C</b>	Card de memorie SD	✓	✓ (Clasa 4 sau superior)
	Card de memorie SDHC	✓	✓ (Clasa 4 sau superior)
	Card de memorie SDXC	✓	✓ (Clasa 4 sau superior)
<b>D</b>	Card de memorie microSD	✓	✓ (Clasa 4 sau superior)
	Card de memorie microSDHC	✓	✓ (Clasa 4 sau superior)
	Card de memorie microSDXC	✓	✓ (Clasa 4 sau superior)

- În acest manual, produsele din tabel sunt denumite colectiv astfel:

**A:** „Memory Stick Duo”

**B:** „Memory Stick Micro”

**C:** Card SD

**D:** Card de memorie microSD

### Observații

- Pentru a utiliza un „Memory Stick Micro” sau un card de memorie microSD împreună cu aparatul foto, introduceți-l mai întâi într-un adaptor dedicat.

## ■ Pentru a scoate cardul de memorie/bateria

Card de memorie: Împingeți o dată cardul de memorie, pentru a-l scoate.  
Baterie: Împingeți clapeta de scoatere a bateriei. Aveți grijă să nu lăsați bateria să cadă.

### Observații

- Nu scoateți niciodată cardul de memorie/bateria atunci când ledul de acces (pagina 7) este aprins. În caz contrar, datele de pe cardul de memorie/din memoria internă se pot deteriora.

## Setarea orei

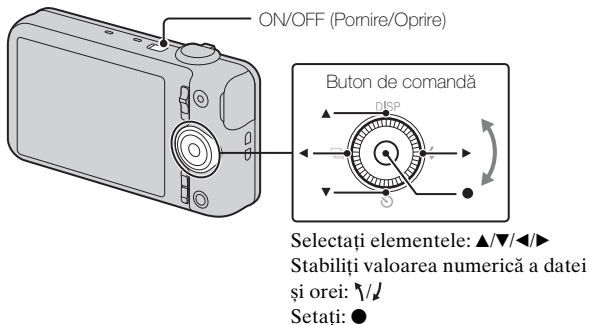

- 1** Apăsați butonul ON/OFF (Pornire/oprire).  
Setarea Dată și oră este afișată atunci când porniți aparatul foto pentru prima dată.
  - Poate dura o vreme până când aparatul foto este pornit și îl puteți utiliza.
- 2** Alegeți limba dorită.
- 3** Selectați zona geografică urmând instrucțiunile de pe ecran, după care apăsați ● de pe butonul de comandă.
- 4** Setați [Format dată și oră], [Ora de vară] și [Dată și oră], apoi selectați [OK] → [OK].
  - Miezul nopții este indicat ca 12:00 AM, iar amiaza, ca 12:00 PM.
- 5** Urmați instrucțiunile de pe ecran.
  - Bateria se va descărca rapid atunci când:
    - [Rezoluție afișare] este setată la [Înaltă] (numai DSC-WX200).

RO

## Realizarea de fotografii statice/filme

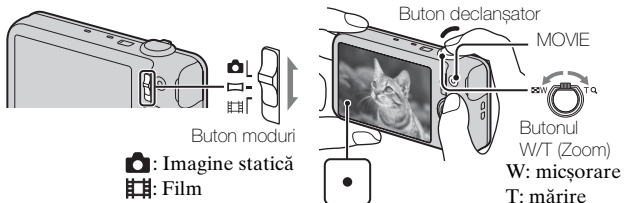

### Realizarea de imagini statice

- 1 Apăsați butonul declanșator pe jumătate, pentru a focaliza.  
Atunci când imaginea este focalizată, se aude un bip, iar indicatorul ● se aprinde.
- 2 Apăsați complet butonul declanșator pentru a realiza fotografia.

### Realizarea de filme

- 1 Apăsați butonul MOVIE (Film) pentru a începe înregistrarea.
  - Folosiți butonul W/T (zoom) pentru a modifica scara de zoom.
  - Apăsați butonul declanșator pentru a fotografia imagini statice în timp ce înregistrați filmul.
- 2 Apăsați din nou butonul MOVIE pentru a încheia înregistrarea.



## Observații

- Sunetul de acționare a obiectivului și butonului de zoom este înregistrat atunci când zoomul funcționează în timpul înregistrării unui film. Sunetul de acționare a butonului MOVIE poate fi înregistrat și atunci când înregistrarea filmului se încheie.
- Distanța pentru înregistrare panoramică poate fi redusă, în funcție de subiect sau de modul în care este înregistrat. Prin urmare, chiar și atunci când [360°] este setat pentru înregistrare panoramică, este posibil ca imaginea înregistrată să fie la mai puțin de 360 de grade.
- Filmarea continuă este posibilă timp de aproximativ 29 de minute o dată, cu setările implicite ale aparatului foto și atunci când temperatura este de aproximativ 25°C. Atunci când înregistrarea filmelor se încheie, puteți relua înregistrarea apăsând din nou butonul MOVIE. Înregistrarea se poate opri pentru a proteja aparatul foto în cazul în care temperatura exterioară este necorespunzătoare.

## Vizualizarea imaginilor

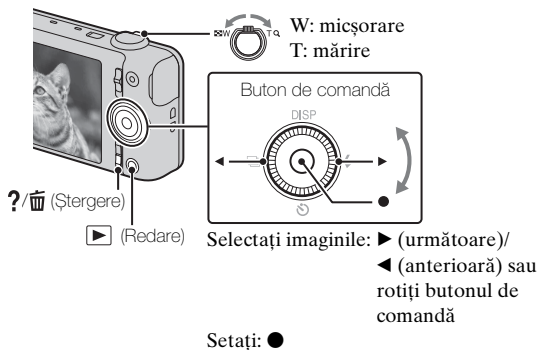

RO

### 1 Apăsați butonul ▶ (Redare).

- Atunci când redați imaginile de pe un card de memorie înregistrate cu un alt aparat foto, apare ecranul de înregistrare a fișierului de date.

## ■ Selectarea imaginii următoare/precedente

Selectați o imagine apăsând ► (următoare)/◀ (anterioară) de pe butonul de comandă sau rotind butonul de comandă. Apăsați ● din mijlocul butonului de comandă pentru a viziona filme.

## ■ Ștergerea unei imagini

- ① Apăsați butonul ?/🗑️ (Ștergere).
- ② Selectați [Această imagine] cu ▲ de pe butonul de comandă, după care apăsați ●.

## ■ Revenirea în modul de fotografiere

Apăsați butonul declanșator pe jumătate.

## Ghid integrat

Acest aparat foto are încorporat un ghid de instrucțiuni. Cu ajutorul acestuia, puteți căuta funcțiile aparatului după necesități.

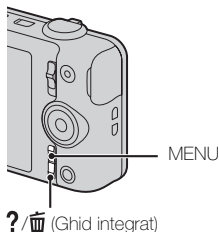

---

1 Apăsați butonul MENU.

2 Selectați opțiunea de MENU dorită și apăsați butonul ?/🗑️ (Ghid integrat).

Este afișat ghidul de operațiuni al opțiunii selectate.

- Dacă apăsați butonul ?/🗑️ (Ghid integrat) atunci când ecranul de MENU nu este afișat, puteți accesa ghidul cu ajutorul tastelor sau al pictogramelor.
-

## Prezentarea altor funcții

Celelalte funcții utilizate în momentul fotografierii/filmării sau redării pot fi accesate de la butonul de comandă sau butonul MENU de pe aparatul foto. Acest aparat foto prezintă un Ghid de funcții care vă permite să selectați cu ușurință funcțiile dorite. În timp ce afișați ghidul, puteți utiliza diverse funcții.

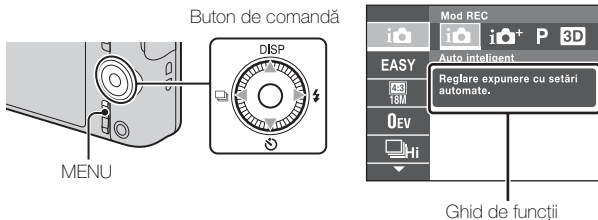

### ■ Buton de comandă

**DISP (Setare afișaj):** Vă permite să modificați afișajul ecranului.

**⌚ (Temporizator):** Vă permite să utilizați temporizatorul.

**📄 (Setări foto continuă):** Vă permite să utilizați modul de înregistrare în rafală.

**⚡ (Bliț):** Vă permite să selectați un mod de bliț pentru fotografii.

**Buton central (Focalizare urmărire):** Aparatul urmărește subiectul și reglează automat focalizarea, chiar dacă subiectul se mișcă.

## ■ Opțiunile meniului

### Fotografiere

Mod REC	Selectați modul de înregistrare pentru imagini statice.
Scenă realizare film	Selectează modul de înregistrare a filmelor.
Scenă foto panoramică	Selectați modul de înregistrare când înregistrați imagini panoramice.
Efect imagine	Realizați o fotografie cu o textură originală, în funcție de efectul dorit.
Selectare scenă	Selectați setările predefinite, pentru a se potrivi cu diverse scene.
Mod Facil	Realizați fotografiile folosind funcțiile de bază.
Efect pictura HDR	Atunci când selectați [Pictura HDR] în Efect imagine, setează nivelul efectului.
Zonă de evidențiere	Atunci când selectați [Miniatură] în Efect imagine, setează partea asupra căreia se va realiza focalizarea.
Nuanță culoare	Atunci când selectați [Aparat foto de jucărie] în Efect imagine, setează nuanța de culoare.
Culoare extrasă	Atunci când selectați [Parțial color] în Efect imagine, setează culoarea de extras.
Efect ilustrație	Atunci când selectați [Ilustrație] în Efect imagine, setează nivelul efectului.
Efect defocaliz.	Setează nivelul efectului de defocalizare a fundalului atunci când fotografiați în modul Defocalizare fundal.
Efect piele fină	Setați Efect piele fină și nivelul efectului.
Dim. im. statică(Dual Rec)	Stabiliți dimensiunea imaginilor statice realizate în timp ce înregistrați un film.
Ctrl. cu tel. inteligent*1	Înregistrați imagini statice și filme controlând aparatul foto de la distanță, cu un telefon inteligent.
Trimitere la computer*1*3	Faceți copii de siguranță ale imaginilor transferându-le într-un computer conectat la o rețea.

Dim. im. statică/ Dimens. foto panoramică/ Dimensiune film/ Calitate film	Selectează dimensiunea și calitatea imaginilor statice, a imaginilor panoramice sau a cadrelor filmelor.
Compensare expunere	Reglați manual expunerea.
ISO	Reglați sensibilitatea luminoasă.
Balans de alb	Reglați tonurile de culoare ale unei imagini.
Balans de alb subacvatic* <sup>2</sup>	Reglați tonurile de culoare când înregistrați sub apă.
Focalizare	Selectați metoda de focalizare.
Mod măsurare	Setați modul de măsurare care determină care parte a subiectului va fi măsurată pentru a se stabili expunerea.
Interval foto continuu	Selectează numărul imaginilor realizate într-o secundă pentru fotografierea în rafală.
Recunoaștere scenă	Activează setarea de detectare automată a condițiilor de fotografiere/filmare.
Declanșator zâmbet	Setează activarea automată a declanșatorului atunci când se detectează un zâmbet.
Sensibilitate zâmbete	Setați sensibilitatea de detectare a zâmbetelor pentru funcția Declanșator zâmbet.
Dectecție fețe	Selectați detectarea fețelor și reglarea automată a diverselor setări.
Reducere ochi închiși	Setați la realizarea automată a două fotografii și alegeți imaginea în care ochii nu sunt închiși.
Film SteadyShot	Setați intensitatea SteadyShot în modul Film. Dacă schimbați setarea pentru [Film SteadyShot], unghiul de vizualizare se va modifica.
Ghid integrat	Căutați funcțiile aparatului foto după necesități.

\*<sup>1</sup> Numai DSC-WX80/WX200

\*<sup>2</sup> Numai DSC-WX200

\*<sup>3</sup> Afișat doar când este introdus un card de memorie.



## Vizualizare





Mod Facil	Mărește dimensiunea textului de pe ecran, pentru a facilita utilizarea.
Trim. la tel. inteligent* <sup>1</sup>	Încărcați și transferați imaginile într-un telefon inteligent.
Vizualizare pe televizor* <sup>1</sup>	Vizualizați imaginile pe un televizor care poate fi conectat la o rețea.
Trimitere către computer* <sup>1</sup> * <sup>2</sup>	Faceți copii de siguranță ale imaginilor transferându-le într-un computer conectat la o rețea.
Efect estetic	Retușați o față pe o imagine statică.
Retușează	Retușați o imagine utilizând diverse efecte.
Efect imagine	Adăugați diverse texturi imaginilor.
Prezentare diapozitive	Selectați o metodă de redare continuă.
Șterge	Ștergeți o imagine.
Vizualizare 3D	Activează setarea de redare a fotografiilor realizate în modul 3D pe un televizor 3D.
Mod vizualizare	Selectați formatul de afișare a imaginilor.
Afișare grup foto continuă	Selectați pentru a afișa fotografiile în rafală în grupuri sau pentru a afișa toate fotografiile în timpul redării.
Protejează	Protejați imaginile.
Imprimare (DPOF)	Adăugați un marcaj de imprimare la o imagine statică.
Rotește	Rotiți o imagine statică spre stânga.
Ghid integrat	Căutați funcțiile aparatului foto după necesități.

\*<sup>1</sup> Numai DSC-WX80/WX200

\*<sup>2</sup> Afișat doar când este introdus un card de memorie.

## **Setarea opțiunilor**

Dacă apăsați butonul MENU în timpul fotografierii/filmării sau în timpul redării,  (Setări) apare ca selecție finală. Puteți modifica setările implicite din ecranul  (Setări).

 Setări fotografie	Format film/Sursă luminoasă AF/Caroiaj/Zoom imag. clară/Zoom digital/Reduc. zgomot vânt/Reduc. ef. ochi roșii/Alertă ochi închiși/Scriere dată/Rezoluție afișare (numai DSC-WX200)
 Setări principale	Bip/Luminozit. panou/Language Setting/Culoare ecran/Mod demo/Inițializare/Ghid funcționare/CONTROL PT. HDMI/Setare conex. USB/Alimentare prin USB/Setare LUN/Descarcă muzică/Golire muzică/Mod avion* <sup>1</sup> /Eye-Fi* <sup>2</sup> /Economisire energ./Versiune/Logo omologare* <sup>4</sup>
 Setări rețea* <sup>1</sup>	Împingere WPS/Setări punct de acces/Editare nume dispoz./Reset. SSID/parolă/Afișare adresă MAC
 Instrument card de memorie* <sup>3</sup>	Format/Creează folder REC./Modif. folder REC./Șterg. folder REC/Copiază/Număr fișier
 Setări oră	Setare zonă/Setare dată și oră

\*<sup>1</sup> Numai DSC-WX80/WX200

\*<sup>2</sup> Afișat doar când este introdus un card de memorie Eye-Fi.

\*<sup>3</sup> Dacă nu ați introdus un card de memorie, se va afișa  (Instrument memorie internă) și veți putea selecta numai [Format].

\*<sup>4</sup> Numai modelul DSC-WX200 pentru străinătate.

## Caracteristici ale „PlayMemories Home”

Software-ul „PlayMemories Home” vă permite să importați fotografiile și filmele în computer și să utilizați.

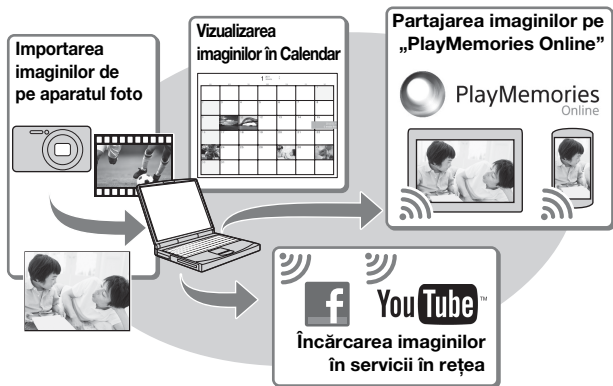

### 💡 Descărcarea „PlayMemories Home” (numai pentru Windows)

Puteți descărca „PlayMemories Home” de la următoarea legătură:  
[www.sony.net/pm](http://www.sony.net/pm)

### Observații

- Este nevoie de o conexiune la internet pentru a instala „PlayMemories Home”.
- Este nevoie de o conexiune la internet pentru a utiliza „PlayMemories Online” sau alte servicii în rețea. Este posibil ca „PlayMemories Online” sau alte servicii în rețea să nu fie disponibile în anumite țări sau regiuni.
- „PlayMemories Home” nu este compatibil cu calculatoarele Mac. Utilizați aplicațiile instalate pe calculatorul dumneavoastră Mac. Pentru detalii, accesați următoarea legătură:  
<http://www.sony.co.jp/imsoft/Mac/>



## ■ Instalarea „PlayMemories Home” pe computer

- 1 Utilizând navigatorul de internet de pe computerul dvs., accesați următoarea legătură, apoi faceți clic pe [Install] → [Run].

[www.sony.net/pm](http://www.sony.net/pm)

- 2 Urmați instrucțiunile de pe ecran pentru a finaliza instalarea.

- Când se afișează mesajul care vă solicită să conectați aparatul foto la computer, conectați aparatul foto la computer utilizând cablul USB dedicat (livrat).

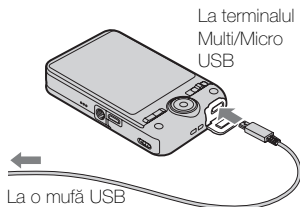

## ■ Vizualizarea „PlayMemories Home Help Guide”

Pentru detalii despre utilizarea „PlayMemories Home”, consultați „PlayMemories Home Help Guide”.

- 1 Faceți dublu clic pe pictograma [PlayMemories Home Help Guide] de pe spațiul de lucru.

- Pentru a accesa „PlayMemories Home Help Guide” din meniul start: Faceți clic pe [Start] → [All Programs] → [PlayMemories Home] → [PlayMemories Home Help Guide].
- În Windows 8, selectați pictograma [PlayMemories Home Help Guide] din ecranul Start.
- Pentru detalii despre „PlayMemories Home”, puteți accesa și „Ghid de utilizare Cyber-shot” (pagina 2) sau următoarea pagină de asistență PlayMemories Home (doar limba engleză): <http://www.sony.co.jp/pmh-se/>

RO

## Numărul de imagini statice și durata de înregistrare a filmelor

Numărul imaginilor statice și durata de înregistrare disponibilă pot diferi în funcție de condițiile de fotografiere/filmare și de cardul de memorie.

### ■ Imagini statice

(Unități: imagini)

Capacitate Dimensiune	Memoria internă	Card de memorie
	Aprox. 48 MB	2 GB
18M (DSC-WX200)	7	295
16M (DSC-WX60/ WX80)	8	320
VGA	155	6400
16:9(13M) (DSC-WX200)	8	325
16:9(12M) (DSC-WX60/WX80)	8	330
16:9(2M)	29	1150

### ■ Filme

În tabelul de mai jos sunt indicate duratele maxime aproximative de înregistrare. Acestea sunt duratele totale ale tuturor filmelor.

Înregistrarea continuă este posibilă timp de aproximativ 29 de minute (limită a produsului). Durata maximă de înregistrare continuă pentru un film în format MP4 (12M) este de aprox. 15 minute (limitată de restricția de 2 GB pentru mărimea fișierului).

(h (oră), m (minut))

Capacitate Dimensiune	Memoria internă	Card de memorie
	Aprox. 48 MB	2 GB
AVC HD 24M (FX)	—	10 m (10 m)
AVC HD 9M (HQ)	—	25 m (15 m)
MP4 12M	—	15 m
MP4 3M	—	1 h 10 m

Numărul dintre parantezele rotunde ( ) reprezintă durata de înregistrare minimă.

- Durata de înregistrare a filmelor diferă, pentru că aparatul foto este prevăzut cu VBR (Variable Bit Rate – Rată de biți variabilă), care reglează automat calitatea imaginii, în funcție de scena filmată. Când înregistrați un subiect care se mișcă rapid, imaginea este mai clară, dar durata de înregistrare este mai scurtă, deoarece este nevoie de mai multă memorie pentru înregistrare.

Durata de înregistrare variază și în funcție de condițiile de înregistrare, subiectul sau setările privind calitatea/dimensiunea imaginii.

## Observații privind utilizarea aparatului foto

### Funcțiile aparatului foto

- În manual sunt descrise funcțiile dispozitivelor compatibile 1080 60i și 1080 50i.

Pentru a stabili dacă aparatul dvs. este un dispozitiv compatibil 1080 60i sau 1080 50i, căutați următoarele marcaje pe partea de jos a aparatului foto.

Dispozitiv compatibil 1080 60i: 60i

Dispozitiv compatibil 1080 50i: 50i

- Nu vizualizați fotografiile 3D realizate cu acest aparat foto pe monitoare compatibile 3D pentru perioade îndelungate de timp.
- Atunci când vizualizați fotografiile 3D realizate cu acest aparat foto pe monitoare compatibile 3D, puteți simți disconfort manifestat prin dureri de ochi, oboseală a ochilor sau greață. Pentru a preveni apariția acestor simptome, vă recomandăm să faceți pauze regulate. Cu toate acestea, trebuie să stabiliți dvs. durata și frecvența pauzelor de care aveți nevoie, deoarece acestea depind de fiecare persoană în parte. Dacă simțiți o senzație neplăcută, indiferent de natura acesteia, întrerupeți vizualizarea imaginilor 3D până când vă simțiți mai bine și consultați medicul, dacă este necesar. Consultați, de asemenea, instrucțiunile de utilizare furnizate odată cu aparatul conectat la acest aparat foto sau softul utilizat. Rețineți că vederea unui copil este încă în fază de dezvoltare (mai ales a copiilor sub 6 ani).

Consultați un pediatru sau un oftalmolog înainte de a-i permite copilului dvs. să vizualizeze imagini 3D și asigurați-vă că acesta respectă măsurile de protecție de mai sus în momentul vizualizării acestor imagini.

### Despre utilizare și întreținere

Evitați manevrarea brutală a produsului, demontarea, modificarea, distrugerea fizică, loviturile bruște sau cu obiecte grele; nu lăsați produsul să cadă și nu călcați pe el. Aveți grijă în mod deosebit la obiectiv.

RO

## **Observații despre înregistrare/redare**

- Înainte de a începe înregistrarea, faceți un test, pentru a vă asigura că aparatul foto funcționează corect.
- Aparatul foto nu este rezistent la praf, stropi sau apă.
- Evitați expunerea aparatului foto la apă. Dacă apa pătrunde în interiorul aparatului foto, pot apărea defecțiuni. În unele cazuri, aparatul foto nu poate fi reparat.
- Nu orientați aparatul foto către soare sau către o altă lumină puternică. Pot apărea defecțiuni ale aparatului foto.
- În cazul apariției condensului, acesta va fi îndepărtat înainte de a utiliza aparatul foto.
- Nu scuturați și nu loviți aparatul. Aparatul se poate defecta și este posibil ca imaginile să nu fie înregistrate. În plus, mediul de înregistrare poate deveni inutilizabil sau imaginile pot fi afectate.

## **Nu utilizați/depozitați aparatul foto în următoarele locuri**

- Într-un loc foarte cald, rece sau umed  
În locuri precum o mașină parcată la soare, carcasa aparatului foto se poate deforma și acest lucru poate provoca defecțiuni.
- În lumina directă a soarelui sau lângă un radiator  
Carcasa aparatului foto se poate decolora sau deforma și acest lucru poate provoca defecțiuni.
- Într-un loc supus vibrațiilor puternice
- Lângă locuri în care sunt generate unde radio puternice, sunt emise radiații sau există unde magnetice puternice. În caz contrar, este posibil ca aparatul foto să nu înregistreze sau să redea corect imaginile.
- În locuri unde există nisip sau praf  
Nu permiteți ca nisipul sau praful să pătrundă în aparatul foto. Acest lucru poate determina defectarea aparatului foto și, în unele cazuri, defecțiunile nu pot fi reparate.

## **Transportarea aparatului foto**

Nu vă așezați pe un scaun sau într-un alt loc cu aparatul foto ținut în buzunarul de la spate al pantalonilor sau fustei, deoarece acest lucru poate provoca o funcționare defectuoasă sau defectarea aparatului foto.

## **Obiectivul Carl Zeiss (DSC-WX60/WX80)**

Aparatul foto este echipat cu un obiectiv Carl Zeiss care poate reproduce imagini clare cu un contrast excelent. Obiectivul aparatului foto este fabricat după un sistem de asigurare a calității, atestat de Carl Zeiss, în conformitate cu standardele de calitate Carl Zeiss din Germania.

## **Observații despre ecran și obiectiv**

Ecranul este fabricat cu o tehnologie de înaltă precizie, care asigură funcționalitatea a peste 99,99% din pixeli. Cu toate acestea, pe ecran pot apărea mici puncte de culoare neagră și/sau luminoase (albe, roșii, albastre sau verzi). Aceste puncte sunt un rezultat normal al procesului de producție și nu afectează înregistrarea.

## **Temperatura aparatului foto**

Aparatul foto și bateria se pot încălzi din cauza funcționării continue, însă acest lucru nu reprezintă o defecțiune.

## **Protecția la supraîncălzire**

În funcție de temperatura aparatului foto și a bateriei, este posibil să nu puteți înregistra filme sau aparatul foto se poate închide automat, din motive de protecție.

Pe ecran va apărea un mesaj înainte ca aparatul foto să se închidă sau înainte de a nu mai putea înregistra filme. În acest caz, lăsați aparatul închis și așteptați ca temperatura aparatului foto și a bateriei să scadă. Dacă porniți aparatul foto fără ca aparatul și bateria să se răcească suficient, aparatul se poate închide din nou sau este posibil să nu puteți înregistra filme.

## **Încărcarea bateriei**

Dacă încărcați o baterie care nu a fost utilizată o perioadă lungă de timp, este posibil să nu o puteți încărca la capacitatea corectă.

Acest lucru se datorează caracteristicilor bateriei și nu reprezintă o defecțiune. Încărcați din nou bateria.

## **Avertisment cu privire la drepturile de autor**

Este posibil ca programele de televiziune, filmele, casetele video și alte materiale să se afle sub incidența legii drepturilor de autor. Înregistrarea neautorizată a acestor materiale poate reprezenta o încălcare a prevederilor legii drepturilor de autor.

## **Nu se acordă despăgubiri pentru deteriorarea conținutului sau pentru erorile de înregistrare**

Sony nu acordă despăgubiri pentru erorile de înregistrare sau pentru pierderea sau deteriorarea conținutului înregistrat din cauza unei defecțiuni a aparatului foto sau a mediului de înregistrare etc.

## **Curățarea suprafeței aparatului foto**

Curățați suprafața aparatului foto cu o cârpă moale, ușor umezită cu apă, după care ștergeți suprafața cu o cârpă uscată. Pentru a împiedica deteriorarea aspectului sau a carcasei:

- Nu expuneți aparatul foto la produse chimice, de exemplu diluant, benzină, alcool, cârpe de unică folosință, insectifuge, creme de protecție solară sau insecticide.

## **Întreținerea monitorului LCD**

- Crema de mâini sau soluțiile de hidratare rămase pe ecran pot dizolva stratul de protecție. Dacă rămân urme pe ecran, ștergeți-le imediat.
- Ștergerea cu putere cu șervețel sau alte materiale poate deteriora stratul de protecție.
- Dacă pe ecranul monitorului LCD rămân amprente sau resturi, vă recomandăm să le ștergeți cu grijă și apoi să curățați ecranul cu o cârpă moale.

## **Notă despre conexiunea LAN fără fir**

Nu ne asumăm responsabilitatea pentru nicio daună cauzată de accesul neautorizat sau utilizarea neautorizată a documentelor de pe aparatului foto, ca urmare a pierderii sau furtului.

## **Notă despre eliminarea/transferul aparatului foto**

Pentru a proteja datele personale, procedați după cum urmează când eliminați sau transferați aparatul foto.

- Formatați memoria internă (pagina 23), înregistrați imagini până se umple memoria internă a aparatului foto, cu obiectivul acoperit, apoi formatați din nou memoria internă.

Astfel, va fi dificil să se recupereze informațiile originale.

- Resetați toate setările aparatului foto apelând la [Inițializare] → [Toate setările] (pagina 23) (numai DSC-WX80/WX200).

## Date tehnice

### Aparat foto

#### [Sistem] (DSC-WX200)

Dispozitiv imagini: senzor Exmor R CMOS 7,76 mm (tip 1/2,3)

Număr total de pixeli ai aparatului foto: Aprox. 18,9 Megapixeli

Număr efectiv de pixeli ai aparatului foto: Aprox. 18,2 Megapixeli

Obiectiv: Obiectiv Sony G cu zoom 10×

f = 4,45 mm – 44,5 mm (25 mm – 250 mm (echivalent film 35 mm))

F3,3 (W) – F5,9 (T)

La înregistrare filme (16:9):

27,5 mm – 275 mm\*

La înregistrare filme (4:3):

33,5 mm – 335 mm\*

\* Atunci când [Film SteadyShot] este setat la [Standard]

SteadyShot: Optic

Control expunere: Expunere automată, Selectare scenă

Balans de alb: Automat, Zi, Înnorat, Fluorescent 1/2/3, Incandescent, Bliț, O apăsare

Balans de alb subacvatic: Subacvatic

Format fișier:

Imagini statice: compatibil

JPEG (DCF, Exif, MPF

Baseline), compatibil DPOF

Imagini statice 3D: compatibil

MPO (MPF extins (imagine cu disparitate))

Filme (format AVCHD):

Format AVCHD compatibil cu Ver. 2.0

Video: MPEG-4 AVC/H.264

Audio: Dolby Digital 2 canale, echipat cu Dolby Digital Stereo Creator

• Produs sub licența Dolby Laboratories.

Filme (format MP4):

Video: MPEG-4 AVC/H.264

Audio: MPEG-4 AAC-LC 2 canale

Medii de înregistrare: Memorie internă (Aprox. 48 MB), „Memory Stick Duo”, „Memory Stick Micro”, carduri SD, carduri de memorie microSD

Bliț: Intervalul blițului (Sensibilitate ISO (Indicele de expunere recomandat) setată la Auto): Aprox. 0,2 m până la 3,7 m (W) Aprox. 1,5 m până la 2,2 m (T)

#### [Sistem] (DSC-WX60/WX80)

Dispozitiv imagini: senzor Exmor R CMOS 7,77 mm (tip 1/2,3)

Număr total de pixeli ai aparatului foto: Aprox. 16,8 Megapixeli

Număr efectiv de pixeli ai aparatului foto: Aprox. 16,2 Megapixeli

Obiectiv: Obiectiv Carl Zeiss Vario-Tessar cu zoom 8×

f = 4,5 mm – 36,0 mm (25 mm – 200 mm (echivalent film 35 mm))

F3,3 (W) – F6,3 (T)

La înregistrare filme (16:9):

28 mm – 224 mm\*

La înregistrare filme (4:3):

34 mm – 272 mm\*

\* Atunci când [Film SteadyShot] este setat la [Standard]

SteadyShot: Optic

Control expunere: Expunere automată, Selectare scenă

RO

RO  
31

Balans de alb: Automat, Zi, Înnorat,  
Fluorescent 1/2/3, Incandescent,  
Bliț, O apăsare

Format fișier:

Imagini statice: compatibil

JPEG (DCF, Exif, MPF

Baseline), compatibil DPOF

Imagini statice 3D: compatibil

MPO (MPF extins (imagine cu  
disparitate))

Filme (format AVCHD):

Format AVCHD compatibil cu  
Ver. 2.0

Video: MPEG-4 AVC/H.264

Audio: Dolby Digital 2 canale,  
echipat cu Dolby Digital Stereo  
Creator

- Produs sub licența Dolby  
Laboratories.

Filme (format MP4):

Video: MPEG-4 AVC/H.264

Audio: MPEG-4 AAC-LC  
2 canale

Medii de înregistrare: Memorie  
internă (Aprox. 48 MB),  
„Memory Stick Duo”, „Memory  
Stick Micro”, carduri SD,  
carduri de memorie microSD

Bliț: Intervalul blițului (sensibilitate  
ISO (Indicele de expunere  
recomandat) setată la Auto):  
Aprox. 0,2 m până la 4,2 m (W)  
Aprox. 1,5 m până la 2,2 m (T)

### [Conectori intrare și ieșire]

Conector HDMI: Minimufă HDMI

Terminal Multi/Micro USB\*:

Comunicare USB

Comunicare USB: Hi-Speed USB  
(USB 2.0)

\* Acceptă dispozitive  
compatibile cu Micro USB.

---

### [Ecran] (DSC-WX200)

Ecran LCD:

6,7 cm (tip 2,7), unitate TFT

Număr total de puncte:

460 800 puncte

---

### [Ecran] (DSC-WX60/WX80)

Ecran LCD:

6,7cm (tip 2,7), unitate TFT

Număr total de puncte:

230 400 puncte

---

### [Alimentare, general]

Alimentare: Baterie reîncărcabilă

NP-BN, 3,6 V

Adaptor c.a. AC-UB10/UB10B/  
UB10C/UB10D, 5 V

Consum de energie (la fotografiere):

DSC-WX200: Aprox. 1,2 W

DSC-WX60/WX80: Aprox.

1,0 W

Temperatura de funcționare: 0 °C  
până la 40 °C

Temperatura de depozitare: -20 °C  
până la +60 °C

Dimensiuni (conform CIPA):

DSC-WX200:

92,3 mm × 52,4 mm × 21,6 mm  
(lățime/înălțime/adâncime)

DSC-WX60/WX80:

92,3 mm × 52,5 mm × 22,5 mm  
(lățime/înălțime/adâncime)

Greutate (conform CIPA) (inclusiv  
baterie NP-BN, „Memory Stick  
Duo”):

DSC-WX200:

Aprox. 121 g

DSC-WX60/WX80:

Aprox. 124 g

Microfon: Stereo

Difuzor: Monaural

Exif Print: Compatibil

PRINT Image Matching III:

Compatibil



## **[LAN fără fir] (DSC-WX80/ WX200)**

Standard acceptat: IEEE 802.11

b/g/n

Frecvență: 2,4 GHz

Protocoale de securitate acceptate:

WEP/WPA-PSK/WPA2-PSK

Metodă de configurare: WPS (Wi-Fi Protected Setup)/manual

Metodă de acces: Mod  
infrastructură

## **Adaptor c.a. AC-UB10/UB10B/ UB10C/UB10D**

Cerințe de alimentare: c.a. 100 V  
până la 240 V, 50 Hz/60 Hz,  
70 mA

Tensiune de ieșire: c.c. 5 V, 0,5 A

Temperatura de funcționare: 0 °C  
până la 40 °C

Temperatura de depozitare: -20 °C  
până la +60 °C

Dimensiuni:

Aprox. 50 mm × 22 mm × 54 mm  
(lățime/înălțime/adâncime)

Greutate:

Pentru S.U.A. și Canada: Aprox.  
48 g

Pentru țări sau regiune în afara  
S.U.A. și Canada: Aprox. 43 g

## **Baterie reîncărcabilă NP-BN**

Baterie utilizată: Baterie litiu-ion

Tensiune maximă: c.c. 4,2 V

Tensiune nominală: c.c. 3,6 V

Tensiune maximă de încărcare:  
c.c. 4,2 V

Curent maxim de încărcare: 0,9 A

Capacitate:

tipică: 2,3 Wh (630 mAh)

minimă: 2,2 Wh (600 mAh)

Designul și datele tehnice pot fi  
modificate fără preaviz.

## **Mărci înregistrate**

- Următoarele mărci reprezintă mărci comerciale ale Sony Corporation.  
**Cyber-shot**, „Cyber-shot”, „Memory Stick XC-HG Duo”, „Memory Stick PRO Duo”, „Memory Stick PRO-HG Duo”, „Memory Stick Duo”, „Memory Stick Micro”
- „AVCHD” și sigla „AVCHD” sunt mărci comerciale ale Panasonic Corporation și Sony Corporation.
- Termenii HDMI și HDMI High-Definition Multimedia Interface și sigla HDMI sunt mărci comerciale sau mărci comerciale înregistrate ale HDMI Licensing LLC în Statele Unite și alte țări.
- Windows este marcă comercială înregistrată a Microsoft Corporation din Statele Unite și/sau alte țări.
- Mac, App Store sunt mărci comerciale înregistrate ale Apple Inc.
- iOS este marcă comercială sau marcă comercială înregistrată a Cisco Systems, Inc. și/sau a subsidiarelor sale din Statele Unite și anumite alte țări.
- Android, Google Play sunt mărci comerciale ale Google Inc.
- Wi-Fi, sigla Wi-Fi, Wi-Fi PROTECTED SET-UP sunt mărci comerciale înregistrate ale Wi-Fi Alliance.
- DLNA și DLNA CERTIFIED sunt mărci comerciale ale Digital Living Network Alliance.
- Sigla SDXC este marcă comercială a SD-3C, LLC.

RO

RO  
33

- „PS” și „PlayStation” sunt mărci comerciale înregistrate ale Sony Computer Entertainment Inc.
- Facebook și sigla „f” sunt mărci comerciale sau mărci comerciale înregistrate ale Facebook, Inc.
- YouTube și sigla YouTube sunt mărci comerciale sau mărci comerciale înregistrate ale Google Inc.
- În plus, denumirile sistemelor și produselor din acest manual sunt, în general, mărci comerciale sau mărci comerciale înregistrate ale dezvoltatorilor sau producătorilor respectivi. Cu toate acestea, marcajul <sup>TM</sup> sau ® nu este utilizat în toate cazurile în acest manual.



- Bucurați-vă și mai mult de PlayStation 3, descărcând aplicația pentru PlayStation 3 de la PlayStation Store (dacă există).
- Aplicația pentru PlayStation 3 necesită cont PlayStation Network și descărcarea aplicației. Disponibil în zonele în care este disponibil PlayStation Store.

Puteți găsi informații suplimentare despre acest produs și răspunsuri la întrebările frecvente pe site-ul web de asistență clienți.

<http://www.sony.net/>

Tipărit pe hârtie reciclată în proporție de 70% sau mai mult, cu cerneală pe bază de ulei vegetal fără compuși



### Περισσότερες πληροφορίες σχετικά με την κάμερα ("Οδηγός χρήσης του Cyber-shot")



Ο "Οδηγός χρήσης του Cyber-shot" είναι ένα ηλεκτρονικό εγχειρίδιο. Ανατρέξτε σε αυτόν για εμπειριστατωμένες οδηγίες σχετικά με πολλές λειτουργίες της κάμερας.

- ① Μεταβείτε στη σελίδα υποστήριξης της Sony.  
<http://www.sony.net/SonyInfo/Support/>
- ② Επιλέξτε τη χώρα ή την περιοχή σας.
- ③ Αναζητήστε το όνομα μοντέλου της κάμεράς σας στη σελίδα υποστήριξης.
  - Ελέγξτε το όνομα μοντέλου στο κάτω μέρος της κάμερας.

### Έλεγχος των παρεχόμενων στοιχείων

Ο αριθμός στις παρενθέσεις υποδεικνύει τον αριθμό τεμαχίων.

- Κάμερα (1)
- Επαναφορτιζόμενη μπαταρία NP-BN (1)  
(Αυτή η επαναφορτιζόμενη μπαταρία δεν μπορεί να χρησιμοποιηθεί με φωτογραφικές μηχανές Cyber-shot που παρέχονται με την μπαταρία NP-BN1.)
- Καλώδιο micro USB (1)
- Μετασχηματιστής εναλλασσόμενου ρεύματος AC-UB10/UB10B/UB10C/UB10D (1)
- Ηλεκτρικό καλώδιο (δεν παρέχεται στις Η.Π.Α. και τον Καναδά) (1)
- Ιμάντας καρπού (1)
- Εγχειρίδιο οδηγιών (το παρόν εγχειρίδιο) (1)

## ΠΡΟΕΙΔΟΠΟΙΗΣΗ

Για να αποτρέψετε τον κίνδυνο πυρκαγιάς ή ηλεκτροπληξίας, μην εκθέτετε τη συσκευή σε βροχή ή υγρασία.

# ΣΗΜΑΝΤΙΚΕΣ ΟΔΗΓΙΕΣ ΓΙΑ ΤΗΝ ΑΣΦΑΛΕΙΑ

## -ΦΥΛΑΞΤΕ ΑΥΤΕΣ ΤΙΣ ΟΔΗΓΙΕΣ ΚΙΝΔΥΝΟΣ

### ΓΙΑ ΝΑ ΜΕΙΩΣΕΤΕ ΤΟΝ ΚΙΝΔΥΝΟ ΠΥΡΚΑΓΙΑΣ Ή ΗΛΕΚΤΡΟΠΛΗΞΙΑΣ, ΑΚΟΛΟΥΘΗΣΤΕ ΠΡΟΣΕΧΤΙΚΑ ΑΥΤΕΣ ΤΙΣ ΟΔΗΓΙΕΣ

## ΠΡΟΣΟΧΗ

### Μπαταρία

Αν η μπαταρία υποστεί κακή μεταχείριση, μπορεί να εκραγεί, να προκαλέσει φωτιά ή ακόμα και χημικά εγκαύματα. Λάβετε τις ακόλουθες προφυλάξεις.

- Μην την αποσυναρμολογείτε.
- Μην σπάσετε και μην πετάξετε με δύναμη τη μπαταρία, μην τη χτυπήσετε με σφυρί, μην τη ρίξετε κάτω και μην την πατήσετε.
- Μην την βραχυκυκλώνετε και μην αφήνετε μεταλλικά αντικείμενα να έρχονται σε επαφή με τα τερματικά της μπαταρίας.
- Μην εκθέτετε την μπαταρία σε υψηλές θερμοκρασίες άνω των 60°C, για παράδειγμα, εκτεθειμένη άμεσα στο φως του ήλιου, ή μέσα σε αυτοκινητό σταθμευμένο κάτω από τον ήλιο.
- Μην καίτε την μπαταρία, ούτε να την πετάτε στη φωτιά.
- Μην χρησιμοποιείτε μπαταρίες που έχουν καταστραφεί ή παρουσιάζουν διαρροή λιθίου.
- Να φορτίζετε την μπαταρία μόνο με ένα γνήσιο φορτιστή μπαταριών Sony ή μια συσκευή που μπορεί να φορτίζει την μπαταρία.
- Κρατάτε την μπαταρία μακριά από τα μικρά παιδιά.

GR

- Διατηρείτε την μπαταρία στεγνή.
- Αντικαταστήστε μόνο με ίδιο ή αντίστοιχο τύπο που συνιστάται από τη Sony.
- Απορρίψτε τις μπαταρίες άμεσα, όπως περιγράφεται στις οδηγίες.

## **Μετασχηματιστής εναλλασσόμενου ρεύματος**

Συνδέστε το μετασχηματιστή εναλλασσόμενου ρεύματος στην πλησιέστερη πρίζα τοίχου. Σε περίπτωση δυσλειτουργίας κατά τη χρήση της συσκευής, αποσυνδέστε αμέσως το μετασχηματιστή εναλλασσόμενου ρεύματος από την πρίζα τοίχου.

Το ηλεκτρικό καλώδιο, αν παρέχεται, είναι σχεδιασμένο ειδικά για χρήση με αυτή την κάμερα μόνο και δεν πρέπει να χρησιμοποιείται με άλλο ηλεκτρικό εξοπλισμό.

## **Για τους πελάτες στην Ευρώπη**



Με την παρούσα η Sony Corporation δηλώνει ότι η Ψηφιακή φωτογραφική μηχανή DSC-WX80/WX200 συμμορφώνεται προς της ουσιώδεις απαιτήσεις και τις λουπές σχετικές διατάξεις της οδηγίας 1999/5/ΕΚ.. Για λεπτομέρειες παρακαλούμε όπως ελέγξετε την ακόλουθη σελίδα του διαδικτύου:  
<http://www.compliance.sony.de/>

## **Σημείωση για τους πελάτες στις χώρες που ισχύουν οι οδηγίες της Ε.Ε.**

Αυτό το προϊόν έχει κατασκευαστεί από ή για λογαριασμό της Sony Corporation, 1-7-1 Konan Minato-ku Τοκιο, 108-0075 Ιαπωνία. Ερωτήσεις σχετικά με την συμμόρφωση του προϊόντος ως προς τη νομοθεσία της Ευρωπαϊκής Ένωσης θα πρέπει να απευθύνονται στον εξουσιοδοτημένο εκπρόσωπο Sony Deutschland GmbH, Hedelfinger Strasse 61, 70327 Στουτγάρδη, Γερμανία. Για οποιοδήποτε θέμα υποστήριξης ή εγγύησης του προϊόντος, παρακαλώ ανατρέξτε στις διευθύνσεις που παρέχονται στα ειδικά έγγραφα υποστήριξης ή εγγύησης.

Το προϊόν αυτό έχει ελεγχθεί και έχει βρεθεί ότι συμμορφώνεται με τα όρια που καθορίζονται από τον κανονισμό περί ηλεκτρομαγνητικής συμβατότητας για χρήση καλωδίων σύνδεσης μήκους μικρότερου από 3 μέτρα (9,8 πόδια).

## **Προσοχή**

Τα ηλεκτρομαγνητικά πεδία στις συγκεκριμένες συχνότητες ενδέχεται να επηρεάσουν την εικόνα και τον ήχο της μονάδας.

## **Σημείωση**

Σε περίπτωση που διακοπεί η διαδικασία μεταφοράς δεδομένων (αποτυχία) λόγω στατικού ηλεκτρισμού ή ηλεκτρομαγνητισμού, επανεκκινήστε την εφαρμογή ή αποσυνδέστε και επανασυνδέστε το καλώδιο επικοινωνίας (καλώδιο USB κ.λπ.).

## Απορριψη παλαιών ηλεκτρικών & ηλεκτρονικών συσκευών (Ισχύει στην Ευρωπαϊκή Ένωση και άλλες Ευρωπαϊκές χώρες με ξεχωριστά συστήματα αποκομιδής)



Το σύμβολο αυτό επάνω στο προϊόν ή στη συσκευασία του υποδεικνύει ότι το προϊόν αυτό δεν θα πρέπει να απορρίπτεται μαζί με τα συνηθισμένα οικιακά απορρίμματα. Αντίθετα θα πρέπει να παραδίδεται στο κατάλληλο σημείο αποκομιδής για την ανακύκλωση ηλεκτρικών και ηλεκτρονικών συσκευών.

Εξασφαλίζοντας ότι το προϊόν αυτό απορρίπτεται σωστά, βοηθάτε στο να αποτραπούν όποιες αρνητικές επιπτώσεις στην ανθρώπινη υγεία και στο περιβάλλον που θα προέκυπταν από την μη

κατάλληλη διαχείριση των αποβλήτων αυτού του προϊόντος. Η ανακύκλωση των υλικών βοηθά στην εξοικονόμηση των φυσικών πόρων. Για περισσότερες πληροφορίες σχετικά με την ανακύκλωση αυτού του προϊόντος, επικοινωνήστε με τις δημοτικές αρχές της περιοχής σας, με την υπηρεσία διάθεσης των οικιακών απορριμμάτων ή το κατάστημα από το οποίο αγοράσατε το προϊόν.

## Εναλλακτική διαχείριση φορητών ηλεκτρικών στηλών και συσσωρευτών (Ισχύει στην Ευρωπαϊκή Ένωση και άλλες Ευρωπαϊκές χώρες με ξεχωριστά συστήματα συλλογής)



Το σύμβολο αυτό επάνω στη μπαταρία ή στη συσκευασία δείχνει ότι η μπαταρία που παρέχεται με αυτό το προϊόν δεν πρέπει να αντιμετωπίζεται όπως τα οικιακά απορρίμματα.

Σε ορισμένες μπαταρίες το σύμβολο αυτό μπορεί να χρησιμοποιηθεί σε συνδυασμό με ένα χημικό σύμβολο. Τα χημικά σύμβολα για τον υδράργυρο (Hg) ή τον μόλυβδο (Pb) προστίθενται

αν η μπαταρία περιέχει περισσότερο από 0,0005% υδραργύρου ή 0,004% μόλυβδου.

Με το να βεβαιωθείτε ότι οι συγκεκριμένες μπαταρίες συλλέχτηκαν σωστά, βοηθάτε στην πρόληψη πιθανών αρνητικών επιπτώσεων στο περιβάλλον και την υγεία.

Η ανακύκλωση των υλικών θα βοηθήσει στην εξοικονόμηση φυσικών πόρων.

Στην περίπτωση προϊόντων που για λόγους ασφαλείας, επιδόσεων, η ακεραιότητας δεδομένων απαιτούν τη μόνιμη σύνδεση με μια ενσωματωμένη μπαταρία, αυτή η μπαταρία θα πρέπει να αντικαθίσταται μόνο από εξουσιοδοτημένο τεχνικό προσωπικό.

Για να εξασφαλίσετε την σωστή μεταχείριση της μπαταρίας, παραδώστε το προϊόν στο τέλος της διάρκειας ζωής του στο κατάλληλο σημείο συλλογής ηλεκτρικού και ηλεκτρονικού εξοπλισμού για ανακύκλωση.

Στην περίπτωση όλων των άλλων μπαταριών, παρακαλούμε δείτε το τμήμα που περιγράφει πώς να αφαιρέσετε με ασφάλεια τη μπαταρία από το προϊόν.

Παραδώστε την μπαταρία στο κατάλληλο σημείο συλλογής των χρησιμοποιημένων μπαταριών για ανακύκλωση.

Για περισσότερες πληροφορίες σχετικά με την ανακύκλωση αυτού του προϊόντος ή της μπαταρίας, παρακαλούμε επικοινωνήστε με τον αρμόδιο φορέα ανακύκλωσης ή το κατάστημα όπου αγοράσατε το προϊόν.

GR

## Για τους πελάτες που αγόρασαν την κάμερα από ένα κατάστημα στην Ιαπωνία που εξυπηρετεί τουρίστες (DSC-WX200)

### Σημείωση

Μπορείτε να δείτε ορισμένα σύμβολα πιστοποίησης για τα πρότυπα που υποστηρίζονται από την κάμερα στην οθόνη της κάμερας.

Επιλέξτε MENU →  (Ρυθμίσεις) → **φT** (Κύριες ρυθμίσεις) → [Λογότ. πιστοποίησης].





Αν δεν είναι δυνατή η εμφάνιση λόγω προβλημάτων, όπως βλάβη της κάμερας, επικοινωνήστε με τον αντιπρόσωπο της Sony ή το εξουσιοδοτημένο κέντρο εξυπηρέτησης της Sony στην περιοχή σας.

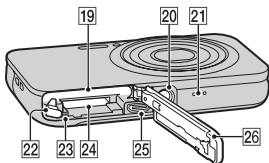
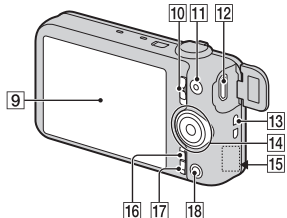
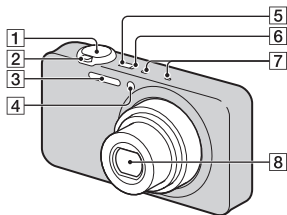

## Αναγνώριση εξαρτημάτων



- 1 Κουμπί κλειστρου
- 2 Για λήψη: Μοχλός W/T (Ζουμ)  
Για προβολή: Μοχλός  (Ευρετήριο)/μοχλός Q (Ζουμ αναπαραγωγής)
- 3 Φλας
- 4 Λυχνία χρονοδιακόπτη/  
Λυχνία κλειστρου χαμόγελου/  
Φωτισμός AF
- 5 Κουμπί ON/OFF (Ισχύς)

- 6 Λυχνία φόρτισης
- 7 Μικροφώνο
- 8 Φακός
- 9 Οθόνη LCD
- 10 Διακόπτης λειτουργιών  
 (Ακίνητη εικόνα)/  
 (Ημικυκλικό Πανόραμα)/  
 (Ταινία)
- 11 Κουμπί MOVIE (Ταινία)
- 12 Ακροδέκτης Multi/Micro USB\*
- 13 Άγκιστρο για μάντα καρπού
- 14 Τροχός ελέγχου
- 15 Δέκτης Wi-Fi (ενσωματωμένος) (μόνο για τα μοντέλα DSC-WX80/WX200)
- 16 Κουμπί MENU
- 17 Κουμπί ?/ (Οδηγός εντός κάμερας/Διαγραφή)
- 18 Κουμπί  (Αναπαραγωγή)
- 19 Υποδοχή εισαγωγής μπαταρίας
- 20 Υποδοχή τριπόδου
  - Χρησιμοποιήστε ένα τρίποδο με βίδα μήκους μικρότερου από 5,5 mm. Διαφορετικά, δεν θα μπορείτε να στερεώσετε την κάμερα και μπορεί να προκληθεί ζημιά στην κάμερα.
- 21 Ηχείο
- 22 Μοχλός εξαγωγής μπαταρίας
- 23 Λυχνία πρόσβασης
- 24 Υποδοχή κάρτας μνήμης
- 25 Υποδοχή micro HDMI
- 26 Κάλυμμα μπαταρίας/κάρτας μνήμης

\* Υποστηρίζει συσκευές συμβατές με micro USB.

## Τοποθέτηση της μπαταρίας

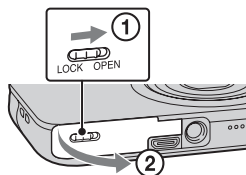

Μοχλός εξαγωγής μπαταρίας

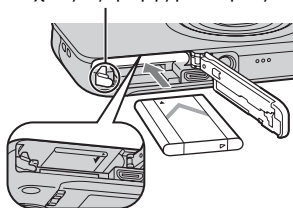

**1** Ανοίξτε το κάλυμμα.

**2** Τοποθετήστε την μπαταρία.

- Ενώ πατάτε το μοχλό εξαγωγής μπαταρίας, τοποθετήστε την μπαταρία όπως απεικονίζεται. Βεβαιωθείτε ότι ο μοχλός εξαγωγής μπαταρίας ασφαλίζεται μετά την εισαγωγή.
- Εάν κλείσετε το κάλυμμα ενώ η μπαταρία έχει εισαχθεί λανθασμένα, μπορεί να προκληθεί ζημιά στην κάμερα.

## Φόρτιση της μπαταρίας

Για πελάτες στις Η.Π.Α. και τον Καναδά

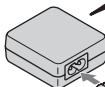
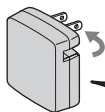

Ηλεκτρικό καλώδιο

Για πελάτες σε χώρες/περιοχές εκτός Η.Π.Α. και Καναδά

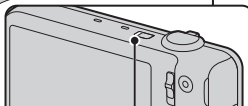
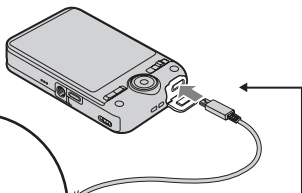

Λυχνία φόρτισης  
Αναμμένη: Φορτίζει  
Σβηστή: Η φόρτιση ολοκληρώθηκε  
Αναβοσβήνει:  
Η φόρτιση διακόπηκε προσωρινά,  
επειδή η κάμερα δεν βρίσκεται  
εντός του κατάλληλου εύρους  
θερμοκρασίας

- 1 Συνδέστε την κάμερα στο μετασχηματιστή εναλλασσόμενου ρεύματος (παρέχεται), χρησιμοποιώντας το καλώδιο micro USB (παρέχεται).
- 2 Συνδέστε το μετασχηματιστή εναλλασσόμενου ρεύματος στην πρίζα.  
Η λυχνία φόρτισης ανάβει με πορτοκαλί χρώμα και η φόρτιση αρχίζει.
  - Απενεργοποιήστε την κάμερα κατά τη φόρτιση της μπαταρίας.
  - Μπορείτε να φορτίσετε την μπαταρία ακόμα και όταν είναι μερικώς φορτισμένη.
  - Όταν η λυχνία φόρτισης αναβοσβήνει και η φόρτιση δεν έχει ολοκληρωθεί, αφαιρέστε και τοποθετήστε ξανά την μπαταρία.

GR

## Σημειώσεις

- Αν η λυχνία φόρτισης στην κάμερα αναβοσβήνει όταν ο μετασχηματιστής εναλλασσόμενου ρεύματος είναι συνδεδεμένος σε πρίζα, υποδεικνύεται ότι η φόρτιση έχει διακοπεί προσωρινά επειδή η θερμοκρασία βρίσκεται εκτός του συνιστώμενου εύρους. Όταν η θερμοκρασία επιστρέψει εντός του κατάλληλου εύρους, η φόρτιση συνεχίζεται. Συνιστάται η φόρτιση της μπαταρίας σε θερμοκρασία περιβάλλοντος από 10°C έως 30°C.
- Η μπαταρία ενδέχεται να μην φορτιστεί αποτελεσματικά αν το τμήμα ακροδεκτών είναι βρόμικο. Σε αυτή την περίπτωση, σκουπίστε ελαφρά τυχόν σκόνη με ένα μαλακό πανί ή μια μπατονέτα για να καθαρίσετε το τμήμα ακροδεκτών της μπαταρίας.
- Συνδέστε το μετασχηματιστή εναλλασσόμενου ρεύματος (παρέχεται) στην κοντινότερη πρίζα του τοίχου. Σε περίπτωση δυσλειτουργίας κατά τη χρήση του μετασχηματιστή εναλλασσόμενου ρεύματος, αποσυνδέστε αμέσως το βύσμα από την πρίζα, για να αποσυνδέσετε την κάμερα από την πηγή ρεύματος.
- Όταν ολοκληρωθεί η φόρτιση, αποσυνδέστε το μετασχηματιστή εναλλασσόμενου ρεύματος από την πρίζα.
- Φροντίστε να χρησιμοποιήσετε μόνο γνήσιες μπαταρίες, καλώδιο micro USB (παρέχεται) και μετασχηματιστή εναλλασσόμενου ρεύματος (παρέχεται) της Sony.

## ■ Χρόνος φόρτισης (Πλήρης φόρτιση)

Ο χρόνος φόρτισης κυμαίνεται περίπου στα 115 λεπτά, όταν χρησιμοποιείτε το μετασχηματιστή εναλλασσόμενου ρεύματος (παρέχεται).

## Σημειώσεις

- Οι χρόνοι φόρτισης που αναφέρονται παραπάνω ισχύουν για τη φόρτιση μιας εντελώς άδειας μπαταρίας σε θερμοκρασία 25°C. Η φόρτιση μπορεί να διαρκέσει περισσότερο ανάλογα με τις συνθήκες χρήσης και τις περιστάσεις.

## ■ Φόρτιση με σύνδεση σε υπολογιστή

Μπορείτε να φορτίσετε την μπαταρία αν συνδέσετε την κάμερα σε έναν υπολογιστή χρησιμοποιώντας καλώδιο micro USB.

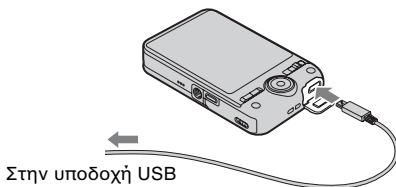

### Σημειώσεις

- Λάβετε υπόψη τα ακόλουθα σημεία κατά τη φόρτιση μέσω υπολογιστή:
  - Αν η κάμερα είναι συνδεδεμένη σε φορητό υπολογιστή που δεν είναι συνδεδεμένος σε πηγή ρεύματος, το επίπεδο της μπαταρίας του φορητού υπολογιστή θα μειωθεί. Μην φορτίζετε τη συσκευή για παρατεταμένη χρονική περίοδο.
  - Μην ενεργοποιείτε/απενεργοποιείτε τον υπολογιστή, μην επανεκκινείτε τον υπολογιστή και μην εκτελείτε επαναφορά του υπολογιστή από την κατάσταση αναστολής λειτουργίας, όταν έχει δημιουργηθεί σύνδεση USB μεταξύ του υπολογιστή και της κάμερας. Η κάμερα μπορεί να προκαλέσει δυσλειτουργία. Πριν την ενεργοποίηση/απενεργοποίηση ή την επανεκκίνηση ή την επαναφορά του υπολογιστή από κατάσταση αναστολής λειτουργίας, αποσυνδέστε την κάμερα και τον υπολογιστή.
  - Δεν παρέχεται καμία εγγύηση για τη φόρτιση με τη χρήση προσαρμοσμένου ή τροποποιημένου υπολογιστή.

## ■ Διάρκεια ζωής της μπαταρίας και αριθμός εικόνων που μπορείτε να εγγράψετε και να προβάλλετε

		Διάρκεια ζωής της μπαταρίας	Αριθμός εικόνων
Λήψη (ακίνητες εικόνες)	DSC-WX60/ WX80	Περίπου 115 λεπτά	Περίπου 230 εικόνες
	DSC-WX200	Περίπου 110 λεπτά	Περίπου 220 εικόνες
Τυπική λήψη ταινίας	DSC-WX60/ WX80	Περίπου 30 λεπτά	—
	DSC-WX200	Περίπου 35 λεπτά	—

GR

GR  
11

		Διάρκεια ζωής της μπαταρίας	Αριθμός εικόνων
Συνεχής λήψη ταινίας	DSC-WX60/ WX80	Περίπου 60 λεπτά	—
	DSC-WX200	Περίπου 55 λεπτά	—
Προβολή (ακίνητες εικόνες)	DSC-WX60/ WX80	Περίπου 180 λεπτά	Περίπου 3600 εικόνες
	DSC-WX200	Περίπου 150 λεπτά	Περίπου 3000 εικόνες

## Σημειώσεις

- Ο παραπάνω αριθμός εικόνων ισχύει όταν η μπαταρία είναι πλήρως φορτισμένη. Ο αριθμός των εικόνων ενδέχεται να μειωθεί ανάλογα με τις συνθήκες χρήσης.
- Ο αριθμός των εικόνων που μπορεί να εγγραφεί ισχύει για τη λήψη υπό τις παρακάτω συνθήκες:
  - Χρησιμοποιείται "Memory Stick PRO Duo" (Mark2) της Sony (πωλείται χωριστά)
  - Η μπαταρία χρησιμοποιείται σε θερμοκρασία περιβάλλοντος 25°C.
  - [Ανάλυση οθόνης]: [Τυπική] (μόνο για το μοντέλο DSC-WX200)
- Ο αριθμός των εικόνων για τη "Λήψη (ακίνητων εικόνων)" βασίζεται στο πρότυπο CIPA και ισχύει για λήψη υπό τις παρακάτω συνθήκες. (CIPA: Camera & Imaging Products Association)
  - Το DISP (Ρύθμιση προβολής) είναι ρυθμισμένο σε [NAI].
  - Λήψη μία φορά κάθε 30 δευτερόλεπτα.
  - Το ζουμ μεταβάλλεται εναλλάξ μεταξύ των άκρων W και T.
  - Το φλας ανάβει στροβοσκοπικά μία φορά κάθε δύο φορές.
  - Η τροφοδοσία ενεργοποιείται και απενεργοποιείται μία φορά κάθε δέκα φορές.
- Ο αριθμός των λεπτών για τη λήψη ταινίας βασίζεται στο πρότυπο CIPA και ισχύει για λήψη υπό τις παρακάτω συνθήκες:
  - Ποιότητα ταινίας: AVC HD HQ
  - Τυπική λήψη ταινίας: Η διάρκεια ζωής της μπαταρίας αναφέρεται σε συνθήκες επανειλημμένης έναρξης/διακοπής λήψης, ζουμ, ενεργοποίησης/απενεργοποίησης κλπ.
  - Συνεχής λήψη ταινίας: Η διάρκεια ζωής της μπαταρίας αναφέρεται σε λήψη χωρίς διακοπή μέχρι να επιτευχθεί το όριο (29 λεπτών) και, κατόπιν, σε συνέχιση της λήψης με πάτημα του κουμπιού MOVIE ξανά. Οι άλλες λειτουργίες, όπως το ζουμ, δεν χρησιμοποιούνται.

## ■ Παροχή ρεύματος

Η κάμερα μπορεί να τροφοδοτηθεί από την πρίζα αν συνδέσετε το μετασχηματιστή εναλλασσόμενου ρεύματος με χρήση του καλωδίου micro USB (παρέχεται).

Μπορείτε να εισάγετε εικόνες σε έναν υπολογιστή χωρίς να ανησυχείτε για την εξάντληση της μπαταρίας αν συνδέσετε την κάμερα σε υπολογιστή με χρήση του καλωδίου micro USB.

Επιπλέον, μπορείτε να χρησιμοποιήσετε το μετασχηματιστή εναλλασσόμενου ρεύματος AC-UD10 (πωλείται χωριστά) για λήψη, για την παροχή ρεύματος κατά τη λήψη.

### Σημειώσεις

- Δεν είναι δυνατή η παροχή ρεύματος όταν η μπαταρία δεν έχει εισαχθεί στην κάμερα.
- Όταν η κάμερα είναι απευθείας συνδεδεμένη με υπολογιστή ή πρίζα ρεύματος με χρήση του παρεχόμενου μετασχηματιστή εναλλασσόμενου ρεύματος, η παροχή ρεύματος διατίθεται μόνο σε λειτουργία αναπαραγωγής. Όταν η κάμερα βρίσκεται σε λειτουργία λήψης ή ενώ αλλάζετε τις ρυθμίσεις της κάμερας, δεν παρέχεται ρεύμα ακόμη και αν πραγματοποιήσετε σύνδεση USB με χρήση του καλωδίου micro USB.
- Αν συνδέσετε την κάμερα και έναν υπολογιστή με τη χρήση καλωδίου micro USB όταν η κάμερα βρίσκεται σε λειτουργία αναπαραγωγής, η ένδειξη στην κάμερα αλλάζει από την οθόνη αναπαραγωγής στην οθόνη σύνδεσης USB. Πατήστε το κουμπί  (Αναπαραγωγή) για να μεταβείτε στην οθόνη αναπαραγωγής.

## Τοποθέτηση μιας κάρτας μνήμης (πωλείται χωριστά)

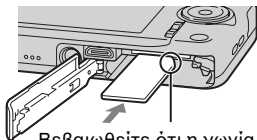
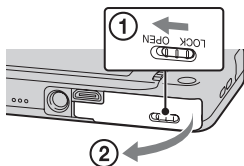

Βεβαιωθείτε ότι η γωνία που φέρει την εγκοπή είναι στραμμένη προς τη σωστή κατεύθυνση.

1 Ανοίξτε το κάλυμμα.

GR

GR  
13

## 2 Τοποθετήστε την κάρτα μνήμης (πωλείται χωριστά).

- Εισαγάγετε την κάρτα μνήμης με τη γωνία που φέρει την εγκοπή στραμμένη όπως απεικονίζεται, μέχρι να ασφαλίσει στη θέση της.

## 3 Κλείστε το κάλυμμα.

### ■ Κάρτες μνήμης που μπορούν να χρησιμοποιηθούν

	Κάρτα μνήμης	Για ακίνητες εικόνες	Για ταινίες
<b>A</b>	Memory Stick XC-HG Duo	✓	✓
	Memory Stick PRO Duo	✓	✓ (μόνο για το μοντέλο Mark2)
	Memory Stick PRO-HG Duo	✓	✓
	Memory Stick Duo	✓	—
<b>B</b>	Memory Stick Micro (M2)	✓	✓ (μόνο για το μοντέλο Mark2)
<b>C</b>	Κάρτα μνήμης SD	✓	✓ (Κατηγορία 4 ή ταχύτερη)
	Κάρτα μνήμης SDHC	✓	✓ (Κατηγορία 4 ή ταχύτερη)
	Κάρτα μνήμης SDXC	✓	✓ (Κατηγορία 4 ή ταχύτερη)
<b>D</b>	Κάρτα μνήμης microSD	✓	✓ (Κατηγορία 4 ή ταχύτερη)
	Κάρτα μνήμης microSDHC	✓	✓ (Κατηγορία 4 ή ταχύτερη)
	Κάρτα μνήμης microSDXC	✓	✓ (Κατηγορία 4 ή ταχύτερη)

- Στο παρόν εγχειρίδιο, τα προϊόντα στον πίνακα αναφέρονται συλλογικά ως εξής:

**A:** "Memory Stick Duo"

**B:** "Memory Stick Micro"

**C:** Κάρτα SD

**D:** Κάρτα μνήμης microSD



## Σημειώσεις

- Για να χρησιμοποιήσετε ένα "Memory Stick Micro" ή μια κάρτα μνήμης microSD με την κάμερα, φροντίστε προηγουμένως να τα τοποθετήσετε σε έναν κατάλληλο προσαρμογέα.

## ■ Για αφαίρεση της κάρτας μνήμης/μπαταρίας

Κάρτα μνήμης: Ωθήστε την κάρτα μνήμης προς τα μέσα με μία κίνηση για εξαγωγή της κάρτας μνήμης.

Μπαταρία: Σύρετε το μοχλό εξαγωγής μπαταρίας. Φροντίστε να μην σας πέσει η μπαταρία.

## Σημειώσεις

- Μην αφαιρείτε ποτέ την κάρτα μνήμης/μπαταρία όταν είναι αναμμένη η λυχνία πρόσβασης (σελίδα 7). Μπορεί να προκληθεί βλάβη σε δεδομένα στην κάρτα μνήμης/εσωτερική μνήμη.

## Ρύθμιση ρολογιού

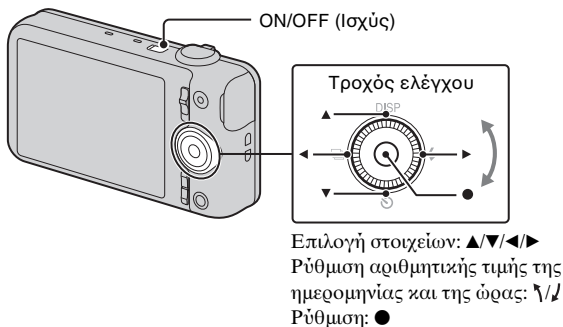

GR

### 1 Πατήστε το κουμπί ON/OFF (Ισχύς).

Η ρύθμιση ημερομηνίας και ώρας εμφανίζεται όταν ενεργοποιήσετε την κάμερα για πρώτη φορά.

- Μπορεί να απαιτείται κάποιος χρόνος για την ενεργοποίηση της τροφοδοσίας και τη δυνατότητα λειτουργίας.

GR  
15

- 2 Επιλέξτε μια επιθυμητή γλώσσα.
- 3 Επιλέξτε μια επιθυμητή γεωγραφική τοποθεσία ακολουθώντας τις οδηγίες στην οθόνη και, στη συνέχεια, πατήστε το ● στον τροχό ελέγχου.
- 4 Ρυθμίστε τα στοιχεία [Μορφή ημερ & ώρας], [Καλοκαιρινή ώρα] και [Ημ/νία & ώρα] και, στη συνέχεια, πατήστε [OK] → [OK].
  - Τα μεσάνυχτα υποδεικνύονται ως 12:00 AM και το μεσημέρι ως 12:00 PM.
- 5 Ακολουθήστε τις οδηγίες στην οθόνη.
  - Η μπαταρία θα εξαντληθεί γρήγορα όταν:
    - Η [Ανάληψη οθόνης] έχει οριστεί σε [Υψηλή] (μόνο για το μοντέλο DSC-WX200).

## Λήψη ακίνητων εικόνων/ταινιών

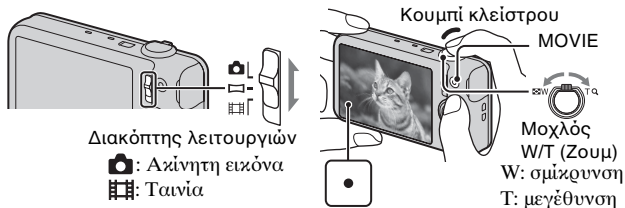

### Λήψη ακίνητων εικόνων

- 1 Πατήστε το κουμπί κλειστρου μέχρι τη μέση της διαδρομής για εστίαση.  
Όταν η εικόνα είναι εστιασμένη, ακούγεται ένας χαρακτηριστικός ήχος μπλι και ανάβει η ενδεικτική λυχνία ●.
- 2 Πατήστε το κουμπί κλειστρου μέχρι τέρμα για να κάνετε λήψη της εικόνας.

### 1 Πατήστε το κουμπί MOVIE (Ταινία) για να ξεκινήσετε την εγγραφή.

- Χρησιμοποιήστε το μοχλό W/T (Ζουμ) για να αλλάξετε την κλίμακα ζουμ.
- Πατήστε το κουμπί κλειστρου, για να τραβήξετε ακίνητες εικόνες ενώ συνεχίζεται η εγγραφή της ταινίας.

### 2 Πατήστε ξανά το κουμπί MOVIE για να σταματήσετε την εγγραφή.

---

#### Σημειώσεις

- Ο ήχος λειτουργίας του φακού και του μοχλού εγγράφεται, όταν χρησιμοποιείται η λειτουργία ζουμ κατά τη λήψη μιας ταινίας. Ο ήχος λειτουργίας του κουμπιού MOVIE μπορεί επίσης να εγγραφεί όταν ολοκληρωθεί η εγγραφή ταινίας.
- Το εύρος της πανοραμικής λήψης ενδέχεται να μειωθεί, ανάλογα με το θέμα ή τον τρόπο με τον οποίο πραγματοποιείται η λήψη. Επομένως, ακόμα και όταν έχετε ορίσει τη ρύθμιση [360°] για την πανοραμική λήψη, η εικόνα που θα εγγραφεί ενδέχεται να είναι μικρότερη από 360 μοίρες.
- Η συνεχής λήψη είναι δυνατή για περίπου 29 λεπτά τη φορά, όταν έχουν οριστεί οι προεπιλεγμένες ρυθμίσεις της κάμερας και η θερμοκρασία κυμαίνεται στους 25°C περίπου. Όταν ολοκληρωθεί η εγγραφή ταινίας, μπορείτε να ξεκινήσετε ξανά την εγγραφή πατώντας ξανά το κουμπί MOVIE. Η εγγραφή μπορεί να διακοπεί για την προστασία της κάμερας ανάλογα με τη θερμοκρασία περιβάλλοντος.

## Προβολή εικόνων

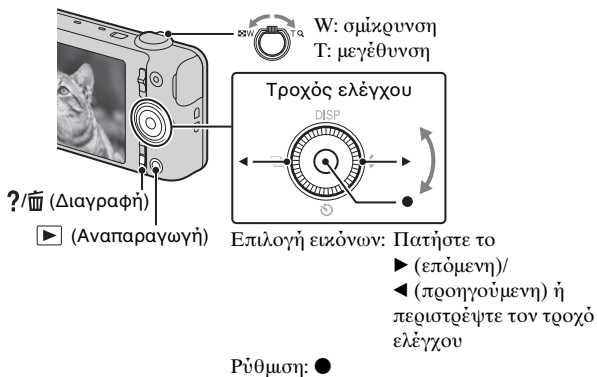

### 1 Πατήστε το κουμπί ▶ (Αναπαραγωγή).

- Όταν αναπαράγονται σε αυτή την κάμερα εικόνες της κάρτας μνήμης που έχουν εγγραφεί με άλλες κάμερες, εμφανίζεται η οθόνη καταχώρισης για το αρχείο δεδομένων.

### ■ Επιλογή επόμενης/προηγούμενης εικόνας

Επιλέξτε μια εικόνα πατώντας το ▶ (επόμενη)/◀ (προηγούμενη) στον τροχό ελέγχου ή περιστρέφοντας τον τροχό ελέγχου. Πατήστε το ● στο κέντρο του τροχού ελέγχου για να προβάλετε ταινίες.

## ■ Διαγραφή εικόνας

- ① Πατήστε το κουμπί **?/⏏** (Διαγραφή).
- ② Επιλέξτε [Αυτή την εικόνα] με το **▲** στον τροχό ελέγχου και, στη συνέχεια, πατήστε το **●**.

## ■ Επιστροφή στη λήψη εικόνων

Πατήστε το κουμπί κλείστρου μέχρι τη μέση της διαδρομής.

## Οδηγός εντός κάμερας

Η κάμερα αυτή είναι εξοπλισμένη με ενσωματωμένο οδηγό λειτουργίας. Αυτή η δυνατότητα σας επιτρέπει να αναζητήσετε λειτουργίες της κάμερας ανάλογα με τις ανάγκες σας.

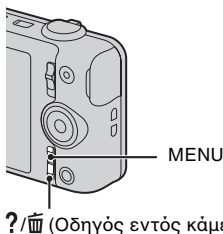

---

**1** Πατήστε το κουμπί MENU.

**2** Επιλέξτε το επιθυμητό στοιχείο MENU και, στη συνέχεια, πατήστε το κουμπί **?/⏏** (Οδηγός εντός κάμερας).

Εμφανίζεται ο οδηγός λειτουργίας για το επιλεγμένο στοιχείο.

- Αν πατήσετε το κουμπί **?/⏏** (Οδηγός εντός κάμερας) όταν η οθόνη MENU δεν εμφανίζεται, μπορείτε να κάνετε αναζήτηση στον οδηγό χρησιμοποιώντας λέξεις-κλειδιά ή εικονίδια.

GR

## Εισαγωγή άλλων λειτουργιών

Άλλες λειτουργίες που χρησιμοποιούνται κατά τη λήψη ή την αναπαραγωγή μπορούν να χρησιμοποιηθούν με χρήση του τροχού ελέγχου ή του κουμπιού MENU στην κάμερα. Η κάμερα αυτή είναι εξοπλισμένη με Οδηγό λειτουργιών που σας δίνει τη δυνατότητα να επιλέγετε εύκολα μεταξύ των λειτουργιών. Κατά την εμφάνιση του οδηγού, μπορείτε να χρησιμοποιήσετε διάφορες λειτουργίες.

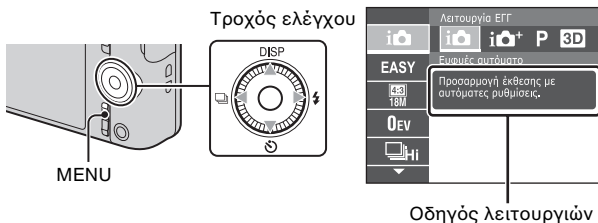

### ■ Τροχός ελέγχου

**DISP** (Ρύθμιση προβολής): Σας επιτρέπει να αλλάζετε την προβολή της οθόνης.

(Χρονοδιακόπτης): Σας επιτρέπει να χρησιμοποιείτε το χρονοδιακόπτη.

(Ρυθμίσεις συνεχούς λήψης): Σας επιτρέπει να χρησιμοποιείτε τη λειτουργία λήψης ριπής.

(Φλας): Σας επιτρέπει να επιλέγετε λειτουργία φλας για ακίνητες εικόνες.

**Κεντρικό κουμπί** (Παρακολούθηση εστίασης): Η κάμερα παρακολουθεί το θέμα και προσαρμόζει την εστίαση αυτόματα ακόμη και όταν το θέμα κινείται.

### ■ Στοιχεία μενού

#### Λήψη

Λειτουργία ΕΓΓ	Επιλέξτε τη λειτουργία εγγραφής ακίνητων εικόνων.
Σκηνή λήψης ταινίας	Επιλέξτε τη λειτουργία εγγραφής ταινιών.

Σκηνή λήψης πανοράματος	Επιλέξτε τη λειτουργία εγγραφής κατά τη λήψη πανοραμικών εικόνων.
Εφέ φωτογραφίας	Κάντε λήψη μιας ακίνητης εικόνας με κανονική υφή ανάλογα με το επιθυμητό εφέ.
Επιλογή σκηνικού	Επιλέξτε προκαθορισμένες ρυθμίσεις που θα αντιστοιχούν σε διάφορες συνθήκες σκηνικού.
Εύκολη λειτουργία	Κάντε λήψη ακίνητων εικόνων με χρήση ελάχιστων λειτουργιών.
Εφέ Ζωγραφικής HDR	Όταν είναι επιλεγμένη η [Ζωγραφική HDR] στο Εφέ φωτογραφίας, ρυθμίζει το επίπεδο εφέ.
Περιοχή έμφασης	Όταν είναι επιλεγμένη η [Μινιατούρα] στο Εφέ φωτογραφίας, ρυθμίζει το τμήμα στο οποίο θα γίνει εστίαση.
Απόχρωση χρώματος	Όταν είναι επιλεγμένη η [Μηχανή-παιχνίδι] στο Εφέ φωτογραφίας, ρυθμίζει την απόχρωση χρώματος.
Συλληγμένο χρώμα	Όταν είναι επιλεγμένο το [Μερικό χρώμα] στο Εφέ φωτογραφίας, επιλέγει το χρώμα που θα συλληφθεί.
Εφέ εικονογράφησης	Όταν είναι επιλεγμένη η [Εικονογράφηση] στο Εφέ φωτογραφίας, ρυθμίζει το επίπεδο εφέ.
Εφέ αποεστίασης	Ρυθμίστε το επίπεδο του εφέ αποεστίασης φόντου κατά τη λήψη στη λειτουργία αποεστίασης φόντου.
Εφέ απαλού δέρματος	Ρυθμίστε το Εφέ απαλού δέρματος και το επίπεδο του εφέ.
Μέγ. ακίν.εικόνας(Dual Rec)	Ρυθμίστε το μέγεθος ακίνητης εικόνας που θα ληφθεί κατά την εγγραφή μιας ταινίας.
Χειρισ.με smartphone* <sup>1</sup>	Κάντε λήψη ακίνητων εικόνων και ταινιών με τηλεχειρισμό της κάμερας από ένα smartphone.
Αποστολή σε υπολ.* <sup>1*3</sup>	Δημιουργήστε αντίγραφα ασφαλείας των εικόνων μεταφέροντάς τις σε υπολογιστή συνδεδεμένο σε δίκτυο.

GR

Μέγ. ακίν. εικόνας/Μέγεθ. πανοραμικής εικόνας/Μέγεθος ταινίας/Ποιότητα ταινίας	Επιλέξτε το μέγεθος εικόνας και την ποιότητα για ακίνητες εικόνες, πανοραμικές εικόνες ή αρχεία ταινιών.
Αντιστάθμιση έκθεσης	Ρυθμίστε την έκθεση χειροκίνητα.
ISO	Ρυθμίστε την ευαισθησία φωτεινότητας.
Ισορροπία λευκού	Προσαρμόστε τους χρωματικούς τόνους μιας εικόνας.
Υποβρύχια ισορ. λευκού*2	Προσαρμόστε τους χρωματικούς τόνους κατά την υποβρύχια λήψη.
Εστίαση	Επιλέξτε τη μέθοδο εστίασης.
Λειτουργία φωτομέτρου	Επιλέξτε τη λειτουργία φωτομέτρου που ρυθμίζει ποιο μέρος του θέματος πρέπει να μετρηθεί για τον καθορισμό της έκθεσης.
Ενδιάμ. διάστημ. συν. λήψης	Επιλέξτε τον αριθμό των εικόνων που λαμβάνονται ανά δευτερόλεπτο για τη λήψη ριπής.
Αναγνώριση σκηνής	Ορίστε αυτήν τη ρύθμιση για αυτόματη ανίχνευση των συνθηκών λήψης.
Κλείστρο χαμόγελου	Ορίστε αυτήν τη ρύθμιση για αυτόματη απελευθέρωση του κλείστρου όταν ανιχνευτεί ένα χαμόγελο.
Ευαισθησία χαμόγελου	Ρυθμίστε την ευαισθησία της λειτουργίας κλείστρου χαμόγελου για ανίχνευση χαμόγελων.
Ανίχνευση προσώπου	Επιλέξτε αυτήν τη ρύθμιση για ανίχνευση προσώπων και αυτόματη προσαρμογή διαφόρων ρυθμίσεων.
Μείωση κλ. ματιών	Ορίστε αυτήν τη ρύθμιση για αυτόματη λήψη δύο εικόνων και επιλέξτε την εικόνα στην οποία δεν ανοιγοκλείνουν τα μάτια.
SteadyShot για ταινία	Ρυθμίστε την ισχύ του SteadyShot στη λειτουργία ταινίας. Αν αλλάξετε τη ρύθμιση για [SteadyShot για ταινία], η γωνία προβολής θα αλλάξει.



Οδηγός εντός κάμερας	Αναζητήστε λειτουργίες της κάμερας ανάλογα με τις ανάγκες σας.
----------------------	--

\*1 Μόνο για τα μοντέλα DSC-WX80/WX200

\*2 Μόνο για το μοντέλο DSC-WX200

\*3 Εμφανίζεται μόνο όταν έχει τοποθετηθεί κάρτα μνήμης.

## Προβολή

Εύκολη λειτουργία	Αυξήστε το μέγεθος κειμένου στην οθόνη για ευκολία χρήσης.
Αποσ. σε smartphone*1	Ανεβάστε και μεταφέρετε εικόνες σε ένα smartphone.
Προβολή σε τηλεόραση*1	Προβάλετε εικόνες σε τηλεόραση με δυνατότητα δικτύου.
Αποστολή σε υπολογιστή*1*2	Δημιουργήστε αντίγραφα ασφαλείας των εικόνων μεταφέροντάς τις σε υπολογιστή συνδεδεμένο σε δίκτυο.
Εφέ βελτίωσης προσώπου	Ρετουσάρετε ένα πρόσωπο σε μια ακίνητη εικόνα.
Ρετουσάρισμα	Ρετουσάρετε μια εικόνα χρησιμοποιώντας διάφορα εφέ.
Εφέ φωτογραφίας	Προσθέστε διάφορες υφές σε εικόνες.
Παρουσίαση	Επιλέξτε μια μέθοδο συνεχούς αναπαραγωγής.
Διαγραφή	Διαγράψτε μια εικόνα.
Προβολή 3D	Ορίστε αυτήν τη ρύθμιση για αναπαραγωγή εικόνων που λήφθηκαν σε λειτουργία 3D σε τηλεόραση 3D.
Τρόπος προβολής	Επιλέξτε τη μορφή προβολής για εικόνες.
Εμφάνιση ομάδας συν. λήψης	Επιλέξτε αυτήν τη ρύθμιση για εμφάνιση εικόνων ριπής σε ομάδες ή εμφάνιση όλων των εικόνων κατά την αναπαραγωγή.
Προστασία	Εφαρμόστε προστασία στις εικόνες.
Εκτύπωση (DPOF)	Προσθέστε ένα σημάδι παραγγελίας εκτύπωσης σε μια ακίνητη εικόνα.



GR





Περιστροφή	Περιστρέψτε μια ακίνητη εικόνα προς τα αριστερά.
Οδηγός εντός κάμερας	Αναζητήστε λειτουργίες της κάμερας ανάλογα με τις ανάγκες σας.

\*1 Μόνο για τα μοντέλα DSC-WX80/WX200

\*2 Εμφανίζεται μόνο όταν έχει τοποθετηθεί κάρτα μνήμης.

## Στοιχεία ρύθμισης

Εάν πατήσετε το κουμπί MENU κατά τη λήψη ή την αναπαραγωγή, το στοιχείο  (Ρυθμίσεις) παρέχεται ως τελική επιλογή. Μπορείτε να αλλάξετε τις προεπιλεγμένες ρυθμίσεις στην οθόνη  (Ρυθμίσεις).

 Ρυθμίσεις λήψης	Μορφή ταινίας/Φωτισμός AF/Γραμμή πλέγματος/Ζουμ καθ. εικόνας/Ψηφιακό ζουμ/Μείωση θορ. Ανέμου/Μείωση κόκ ματιών/Ειδοπ. κλεισ. ματιών/Καταγραφή ημ/νίας/Ανάλυση οθόνης (μόνο για το μοντέλο DSC-WX200)
 Κύριες ρυθμίσεις	Μπιπ/Φωτεινότη. οθόνης/Language Setting/Χρώμα εμφάνισης/Λειτουργ. επίδειξης/Αρχικοποίηση/Οδηγός λειτουργίας/ΡΥΘΜΙΣΤΙΚΟ: HDMI/Ρύθμιση σύνδ. USB/Τροφοδοσία USB/Ρύθμιση LUN/Λήψη μουσικής/Διαγραφ. μουσικής/Λειτουργ. αεροπλάνου*1/Eye-Fi*2/Εξοικον. ενέργειας/Έκδοση/Λογότ. πιστοποίησης*4
 Ρυθμίσεις δικτύου*1	Πάτημα WPS/Ρυθ. σημείου πρόσβ./Επεξεργ. ονόμ. συσκ./Επαν. SSID/κωδ./Προβολή διεύθ. MAC
 Εργαλείο κάρτας μνήμης*3	Διαμόρφωση/Δημιουργ φακέλ ΕΓΓ/Αλλαγή φακέλ ΕΓΓ/Διαγραφ φακέλου ΕΓΓ/Αντιγραφή/Αριθμός αρχείου
 Ρυθμίσεις ρολογιού	Ρύθμιση περιοχής/Ρύθμ ημερ & ώρας

\*1 Μόνο για τα μοντέλα DSC-WX80/WX200

\*2 Εμφανίζεται μόνο όταν έχει τοποθετηθεί κάρτα μνήμης Eye-Fi.

\*3 Εάν δεν έχει τοποθετηθεί κάρτα μνήμης, θα εμφανιστεί το  (Εργαλείο εσωτερικής μνήμης) και θα είναι δυνατή η επιλογή μόνο της ρύθμισης [Διαμόρφωση].

\*4 Μόνο για μοντέλο DSC-WX200 που διατίθεται στο εξωτερικό.

## Δυνατότητες του "PlayMemories Home"

Το λογισμικό "PlayMemories Home" σάς δίνει τη δυνατότητα να εισάγετε ακίνητες εικόνες και ταινίες στον υπολογιστή σας και να τις χρησιμοποιείτε.



### 📡 Λήψη του "PlayMemories Home" (μόνο στα Windows)

Μπορείτε να κάνετε λήψη του "PlayMemories Home" από την παρακάτω διεύθυνση URL:  
[www.sony.net/pm](http://www.sony.net/pm)

### Σημειώσεις

- Απαιτείται σύνδεση στο Internet για την εγκατάσταση του "PlayMemories Home".
- Απαιτείται σύνδεση στο Internet για τη χρήση της υπηρεσίας "PlayMemories Online" ή άλλων υπηρεσιών δικτύου. Η υπηρεσία "PlayMemories Online" ή άλλες υπηρεσίες δικτύου ενδέχεται να μην είναι διαθέσιμες σε ορισμένες χώρες ή περιοχές.
- Το "PlayMemories Home" δεν είναι συμβατό με υπολογιστές με λειτουργικό σύστημα Mac. Χρησιμοποιήστε τις εφαρμογές που είναι εγκατεστημένες στον υπολογιστή Mac. Για λεπτομέρειες, επισκεφτείτε την παρακάτω διεύθυνση URL:  
<http://www.sony.co.jp/imsoft/Mac/>

GR

GR  
25

## ■ Εγκατάσταση του "PlayMemories Home" σε έναν υπολογιστή

---

- 1 Χρησιμοποιώντας το πρόγραμμα περιήγησης στο Internet στον υπολογιστή σας, μεταβείτε στην παρακάτω διεύθυνση URL και, στη συνέχεια, κάντε κλικ στα στοιχεία [Install] → [Run].

[www.sony.net/pm](http://www.sony.net/pm)

- 2 Ακολουθήστε τις οδηγίες στην οθόνη για να ολοκληρώσετε την εγκατάσταση.

- Όταν εμφανιστεί το μήνυμα που σας προτρέπει να συνδέσετε την κάμερα σε έναν υπολογιστή, συνδέστε την κάμερα με τον υπολογιστή χρησιμοποιώντας το ειδικό καλώδιο USB (παρέχεται).

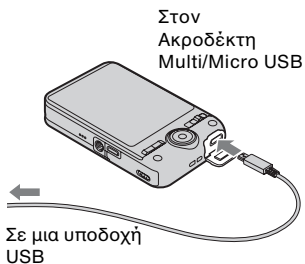

## ■ Προβολή του "PlayMemories Home Help Guide"

---

Για λεπτομέρειες σχετικά με τη χρήση του "PlayMemories Home", ανατρέξτε στο "PlayMemories Home Help Guide".

- 1 Κάντε διπλό κλικ στο εικονίδιο [PlayMemories Home Help Guide] στην επιφάνεια εργασίας.
- Για πρόσβαση στο "PlayMemories Home Help Guide" από το μενού έναρξης: Κάντε κλικ στα στοιχεία [Start] → [All Programs] → [PlayMemories Home] → [PlayMemories Home Help Guide].
  - Για τα Windows 8, επιλέξτε το εικονίδιο [PlayMemories Home Help Guide] στην οθόνη Έναρξης.
  - Για λεπτομέρειες σχετικά με το "PlayMemories Home", μπορείτε επίσης να ανατρέξετε στο εγχειρίδιο "Οδηγός χρήσης του Cyber-shot" (σελίδα 2) ή στην ακόλουθη σελίδα υποστήριξης για το PlayMemories Home (μόνο στα Αγγλικά):  
<http://www.sony.co.jp/pmh-se/>
-

## Αριθμός ακίνητων εικόνων και χρόνος εγγραφής ταινιών

Ο αριθμός των ακίνητων εικόνων και ο χρόνος εγγραφής μπορεί να διαφέρουν ανάλογα με τις συνθήκες λήψης και την κάρτα μνήμης.

### ■ Ακίνητες εικόνες

(Μονάδες: εικόνες)

Χωρητικότητα Μέγεθος	Εσωτερική μνήμη	Κάρτα μνήμης
	Περίπου 48 MB	2 GB
18M (DSC-WX200)	7	295
16M (DSC-WX60/ WX80)	8	320
VGA	155	6400
16:9(13M) (DSC-WX200)	8	325
16:9(12M) (DSC- WX60/WX80)	8	330
16:9(2M)	29	1150

### ■ Ταινίες

Ο παρακάτω πίνακας εμφανίζει τους κατά προσέγγιση μέγιστους χρόνους εγγραφής. Αυτοί είναι οι συνολικοί χρόνοι για όλα τα αρχεία ταινιών. Η συνεχής λήψη είναι δυνατή για περίπου 29 λεπτά (όριο σύμφωνα με τις προδιαγραφές του προϊόντος). Ο μέγιστος χρόνος συνεχούς εγγραφής μιας ταινίας με μορφή MP4 (12M) είναι περίπου 15 λεπτά (περιορίζεται από το όριο μεγέθους αρχείου 2 GB).

(h (ώρα), m (λεπτό))

Χωρητικότητα Μέγεθος	Εσωτερική μνήμη	Κάρτα μνήμης
	Περίπου 48 MB	2 GB
AVC HD 24M (FX)	—	10 m (10 m)
AVC HD 9M (HQ)	—	25 m (15 m)
MP4 12M	—	15 m
MP4 3M	—	1 h 10 m

GR

GR  
27

Ο αριθμός σε ( ) είναι ο ελάχιστος χρόνος εγγραφής.

- Ο χρόνος εγγραφής ταινιών διαφέρει επειδή η κάμερα διαθέτει σύστημα VBR (Variable Bit Rate), το οποίο ρυθμίζει αυτόματα την ποιότητα εικόνας ανάλογα με το σκηνικό λήψης. Όταν εγγράφεται ένα θέμα που κινείται με μεγάλη ταχύτητα, η εικόνα είναι καθαρότερη, αλλά ο χρόνος εγγραφής είναι συντομότερος, επειδή χρησιμοποιείται περισσότερη μνήμη για την εγγραφή.

Επίσης, ο χρόνος εγγραφής ποικίλλει ανάλογα με τις συνθήκες λήψης, το θέμα ή τις ρυθμίσεις της ποιότητας/του μεγέθους εικόνας.

## Σημειώσεις σχετικά με τη χρήση της κάμερας

### Λειτουργίες που υπάρχουν ενσωματωμένες σε αυτήν την κάμερα

- Στο παρόν εγχειρίδιο περιγράφονται οι λειτουργίες των συσκευών που είναι συμβατές με 1080 60i και των συσκευών που είναι συμβατές με 1080 50i.

Για να ελέγξετε αν η κάμερά σας είναι συμβατή με 1080 60i ή συμβατή με 1080 50i, ελέγξτε για τις ακόλουθες ενδείξεις στο κάτω μέρος της κάμερας.

Συσκευή συμβατή με 1080 60i: 60i

Συσκευή συμβατή με 1080 50i: 50i

- Μην παρακολουθείτε εικόνες 3D που έχουν ληφθεί με αυτήν την κάμερα για παρατεταμένες χρονικές περιόδους σε οθόνες συμβατές με 3D.
- Όταν προβάλλετε εικόνες 3D που έχουν ληφθεί με αυτήν την κάμερα σε οθόνες συμβατές με 3D, ίσως νιώσετε δυσφορία με τη μορφή της καταπόνησης των ματιών, της κόπωσης ή της ναυτίας. Για να αποφευχθούν αυτά τα συμπτώματα, συνιστάται να κάνετε τακτικά διαλείμματα. Ωστόσο, εσείς πρέπει να καθορίσετε τη διάρκεια και τη συχνότητα των διαλειμμάτων που χρειάζεστε, επειδή διαφέρουν ανάλογα με το κάθε άτομο. Αν νιώσετε οποιοδήποτε είδος δυσφορίας, σταματήστε την προβολή των εικόνων 3D μέχρι να νιώσετε καλύτερα και συμβουλευτείτε γιατρό, αν αυτό είναι απαραίτητο. Επίσης, ανατρέξτε στις οδηγίες λειτουργίας που παρέχονται με τη συνδεδεμένη συσκευή ή το λογισμικό που χρησιμοποιείτε με αυτήν την κάμερα. Λάβετε υπόψη ότι η όραση ενός παιδιού βρίσκεται ακόμα σε εξέλιξη (ιδιαίτερα των παιδιών με ηλικία κάτω των 6 ετών).

Συμβουλευτείτε έναν παιδίατρο ή οφθαλμίατρο πριν επιτρέψετε στο παιδί σας να παρακολουθεί εικόνες 3D και βεβαιωθείτε ότι το παιδί σας τηρεί τις παραπάνω προφυλάξεις κατά την παρακολούθηση τέτοιου είδους εικόνων.

### Πληροφορίες για τη χρήση και τη φροντίδα

Αποφεύγετε τον αδέξιο χειρισμό, την αποσυναρμολόγηση, την τροποποίηση, τις κρούσεις ή τα κτυπήματα, π.χ. με σφυρί, από πτώση ή

## Σημειώσεις για την εγγραφή/αναπαγωγή

- Πριν ξεκινήσετε την εγγραφή, κάνετε μια δοκιμαστική εγγραφή για να βεβαιωθείτε ότι η κάμερα λειτουργεί σωστά.
- Η κάμερα δεν είναι ανθεκτική στη σκόνη, τις πιτσιλιές ή το νερό.
- Να αποφεύγετε την έκθεση της κάμερας στο νερό. Αν εισχωρήσει νερό στο εσωτερικό της κάμερας, ενδέχεται να προκύψει δυσλειτουργία. Σε μερικές περιπτώσεις, η κάμερα δεν θα μπορεί να επιδιορθωθεί.
- Μην στρέψετε την κάμερα στον ήλιο ή άλλο δυνατό φως. Μπορεί να προκληθεί δυσλειτουργία της κάμερας.
- Αν προκύψει συμπύκνωση υγρασίας, αφαιρέστε την πριν χρησιμοποιήσετε την κάμερα.
- Μην κουνάτε και μην χτυπάτε την κάμερα. Ενδεχομένως να προκληθεί δυσλειτουργία και να μην μπορείτε να εγγράψετε εικόνες. Επιπλέον, το μέσο εγγραφής ενδεχομένως να καταστεί μη χρησιμοποιήσιμο ή να προκληθεί ζημιά στα δεδομένα εικόνας.

## Μη χρησιμοποιείτε/αποθηκεύετε την κάμερα στα ακόλουθα μέρη

- Σε υπερβολικά θερμά, ψυχρά ή υγρά μέρη  
Σε μέρη, όπως μέσα σε ένα σταθμευμένο αμάξι στον ήλιο, το σώμα της κάμερας ενδέχεται να παραμορφωθεί και να προκληθεί βλάβη στην κάμερα.
- Σε σημεία που εκτίθενται άμεσα στον ήλιο ή κοντά σε καλοριφέρ  
Το σώμα της κάμερας ενδέχεται να αποχρωματιστεί ή να παραμορφωθεί και να προκληθεί βλάβη στην κάμερα.
- Σε σημείο που υπόκειται σε κραδασμούς
- Κοντά σε σημείο όπου παράγονται ισχυρά ραδιοκύματα, εκπέμπεται ακτινοβολία ή υπάρχει ισχυρό μαγνητικό πεδίο. Διαφορετικά, η κάμερα ενδεχομένως να μην εγγράφει ή να μην αναπαράγει εικόνες σωστά.
- Σε μέρη με άμμο ή σκόνη  
Προσέξτε να μην εισέλθει άμμος ή σκόνη στο εσωτερικό της κάμερας. Μπορεί να προκληθεί δυσλειτουργία της κάμερας και σε μερικές περιπτώσεις αυτή η δυσλειτουργία δεν θα μπορεί να επιδιορθωθεί.

## Πληροφορίες για τη μεταφορά

Μην κάθεστε σε καρέκλα ή άλλο μέρος με την κάμερα στην πίσω τσέπη του παντελονιού ή της φούστας σας, επειδή αυτό μπορεί να προκαλέσει δυσλειτουργία ή βλάβη στην κάμερα.

## Φακός Carl Zeiss (DSC-WX60/WX80)

Η κάμερα διαθέτει φακό Carl Zeiss που μπορεί να αναπαράγει ευκρινείς εικόνες με εξαιρετική αντίθεση. Ο φακός για την κάμερα έχει κατασκευαστεί με βάση ένα σύστημα διασφάλισης ποιότητας πιστοποιημένο από την Carl Zeiss, σύμφωνα με τα πρότυπα ποιότητας της Carl Zeiss στη Γερμανία.

GR

## **Σημειώσεις για την οθόνη και το φακό**

Η οθόνη κατασκευάζεται χρησιμοποιώντας τεχνολογία εξαιρετικά υψηλής ακρίβειας έτσι ώστε πάνω από το 99,99% των ριχέλ να είναι λειτουργικά για αποτελεσματική χρήση. Παρόλα αυτά, μπορεί να εμφανιστούν μερικές μικρές μαύρες ή/και φωτεινές κουκκίδες (με λευκό, κόκκινο, μπλε ή πράσινο χρώμα) στην οθόνη. Οι κουκκίδες αυτές είναι φυσιολογικό επακόλουθο της διαδικασίας κατασκευής και δεν επηρεάζουν την εγγραφή.

## **Πληροφορίες για τη θερμοκρασία της κάμερας**

Η κάμερα και η μπαταρία σας μπορεί να ζεσταθούν από τη συνεχόμενη χρήση, αλλά αυτό δεν αποτελεί δυσλειτουργία.

## **Πληροφορίες για την προστασία από την υπερθέρμανση**

Ανάλογα με τη θερμοκρασία της κάμερας και της μπαταρίας, ίσως να μην μπορείτε να εγγράψετε ταινίες ή να απενεργοποιηθεί αυτόματα η κάμερα για λόγους προστασίας.

Στην οθόνη θα εμφανιστεί ένα μήνυμα πριν από την απενεργοποίηση ή δεν θα είναι δυνατή η εγγραφή ταινιών. Στην περίπτωση αυτή, απενεργοποιήστε την κάμερα και περιμένετε μέχρι να μειωθεί η θερμοκρασία της κάμερας και της μπαταρίας. Αν ενεργοποιήσετε την κάμερα χωρίς να έχει κρυώσει αρκετά η κάμερα και η μπαταρία, ενδέχεται να απενεργοποιηθεί ξανά ή να μην είναι δυνατή η εγγραφή ταινιών.

## **Πληροφορίες για τη φόρτιση της μπαταρίας**

Εάν φορτίσετε μια μπαταρία που δεν έχει χρησιμοποιηθεί για μεγάλο χρονικό διάστημα, ενδέχεται να μην είναι δυνατή η πλήρης φόρτισή της. Αυτό οφείλεται στα χαρακτηριστικά της μπαταρίας και δεν αποτελεί δυσλειτουργία. Φορτίστε ξανά την μπαταρία.

## **Προειδοποίηση για τα πνευματικά δικαιώματα**

Τα τηλεοπτικά προγράμματα, οι ταινίες, οι βιντεοταινίες και άλλο υλικό ενδεχομένως να διαθέτουν προστασία πνευματικών δικαιωμάτων. Η μη εξουσιοδοτημένη εγγραφή τέτοιου υλικού ενδεχομένως να έρχεται σε αντίθεση με τις διατάξεις της νομοθεσίας για τα πνευματικά δικαιώματα.

## **Καμία αποζημίωση για κατεστραμμένο περιεχόμενο ή αποτυχία εγγραφής**

Η Sony δεν θα παράσχει αποζημίωση για αποτυχία εγγραφής, απώλεια ή ζημιά εγγεγραμμένου περιεχομένου λόγω δυσλειτουργίας της κάμερας ή του μέσου εγγραφής κλπ.



## **Καθαρισμός της επιφάνειας της κάμερας**

Καθαρίστε την επιφάνεια της κάμερας με ένα μαλακό πανί ελαφρώς βρεγμένο με νερό και, στη συνέχεια, σκουπίστε την επιφάνεια με ένα στεγνό πανί. Για την αποφυγή φθοράς στο φινιρίσμα ή στο περίβλημα:

- Μην εκθέτετε την κάμερα σε χημικά προϊόντα όπως διαλυτικό, βενζίνη, οινόπνευμα, αναλώςιμα πανιά, εντομοαπωθητικό, αντηλιακό ή εντομοκτόνο.

## **Συντήρηση της οθόνης LCD**

- Εάν παραμείνει κρέμα χειρών ή ενυδατική κρέμα στην οθόνη, ενδέχεται να αλλοιωθεί η επίστρωσή της. Αν παρατηρήσετε ίχνος τέτοιου προϊόντος στην οθόνη, σκουπίστε το αμέσως.
- Εάν σκουπίσετε την οθόνη με δύναμη με χαρτομάντιλο ή άλλο υλικό, ενδέχεται να καταστρέψετε την επίστρωση.
- Εάν υπάρχουν δαχτυλιές ή βρωμιά στην οθόνη LCD, συνιστάται να αφαιρέσετε απαλά τη βρωμιά και, στη συνέχεια, να σκουπίσετε την οθόνη με ένα μαλακό πανί, για να την καθαρίσετε.

## **Σημείωση σχετικά με το ασύρματο LAN**

Δεν φέρουμε καμία ευθύνη οποιουδήποτε είδους για τυχόν ζημιά που προκλήθηκε από μη εξουσιοδοτημένη πρόσβαση ή μη εξουσιοδοτημένη χρήση μέσων που έχουν φορτωθεί στην κάμερα και η οποία οφείλεται σε απώλεια ή κλοπή.

## **Σημείωση σχετικά με την απόρριψη/μεταβίβαση της κάμερας**

Για να προστατέψετε τα προσωπικά σας δεδομένα, εκτελέστε τις παρακάτω ενέργειες κατά την απόρριψη ή τη μεταβίβαση της κάμερας.

- Διαμορφώστε την εσωτερική μνήμη (σελίδα 24), εγγράψτε εικόνες που να καταλαμβάνουν όλο το χώρο της εσωτερικής μνήμης με το φακό καλυμμένο και, στη συνέχεια, διαμορφώστε ξανά την εσωτερική μνήμη.

Με αυτόν τον τρόπο, η ανάκτηση των αρχικών δεδομένων θα είναι δύσκολη.

- Επαναφέρετε όλες τις ρυθμίσεις της κάμερας εκτελώντας [Αρχικοποίηση] → [Όλες οι ρυθμ.] (σελίδα 24) (μόνο για τα μοντέλα DSC-WX80/WX200).

## Προδιαγραφές

### Κάμερα

#### [Σύστημα] (DSC-WX200)

Συσκευή λήψης εικόνων:

Αισθητήρας Exmor R CMOS  
7,76 mm (τύπου 1/2,3)

Συνολικός αριθμός pixel της  
κάμερας:

Περίπου 18,9 Megapixel

Πραγματικός αριθμός pixel της  
κάμερας:

Περίπου 18,2 Megapixel

Φακός: Φακός ζουμ Sony G 10×  
f = 4,45 mm – 44,5 mm (25 mm –  
250 mm (ισοδύναμο με φίλμ  
35 mm))

F3,3 (W) – F5,9 (T)

Κατά τη λήψη ταινιών (16:9):  
27,5 mm – 275 mm\*

Κατά τη λήψη ταινιών (4:3):  
33,5 mm – 335 mm\*

\* Όταν το [SteadyShot για  
ταινία] είναι ρυθμισμένο σε  
[Τυπικό]

SteadyShot: Οπτικό

Έλεγχος έκθεσης: Αυτόματη  
έκθεση, Επιλογή σκηναϊκού

Ισορροπία λευκού: Αυτόματα, Φως  
ημέρας, Συννεφιά, Φθορισμού  
1/2/3, Πυράκτωσης, Φλας, Ένα  
πάτημα

Υποβρύχια ισορροπία λευκού:  
Υποβρύχια

Μορφή αρχείου:

Ακίνητες εικόνες: Συμβατότητα  
με JPEG (DCF, Exif, MPF  
Baseline), συμβατότητα με  
DPOF

Ακίνητες εικόνες 3D:

Συμβατότητα με MPO  
(Ελέγταση MPF (Ανομοιότητα  
εικόνας))

Ταινίες (μορφή AVCHD):  
Συμβατότητα με τη μορφή  
AVCHD Ver. 2.0

Βίντεο: MPEG-4 AVC/H.264

Ήχος: Dolby Digital

2 καναλιών, με Dolby Digital  
Stereo Creator

• Κατασκευάζεται μετά από  
άδεια της Dolby Laboratories.

Ταινίες (μορφή MP4):

Βίντεο: MPEG-4 AVC/H.264

Ήχος: MPEG-4 AAC-LC  
2 καναλιών

Μέσα εγγραφής: Εσωτερική μνήμη  
(Περίπου 48 MB), "Memory  
Stick Duo", "Memory Stick  
Micro", κάρτες SD, κάρτες  
μνήμης microSD

Φλας: Εμβέλεια φλας (Ευαισθησία  
ISO (Δείκτης συνιστώμενης  
έκθεσης) ρυθμισμένη στην  
επιλογή Αυτόματα):

Περίπου 0,2 m έως 3,7 m (W)

Περίπου 1,5 m έως 2,2 m (T)

#### [Σύστημα] (DSC-WX60/WX80)

Συσκευή λήψης εικόνων:

Αισθητήρας Exmor R CMOS  
7,77 mm (τύπου 1/2,3)

Συνολικός αριθμός pixel της  
κάμερας:

Περίπου 16,8 Megapixel

Πραγματικός αριθμός pixel της  
κάμερας:

Περίπου 16,2 Megapixel

Φακός: Φακός ζουμ Carl Zeiss  
Vario-Tessar 8x  
f = 4,5 mm – 36,0 mm (25 mm –  
200 mm (ισοδύναμο με φιλμ  
35 mm))  
F3,3 (W) – F6,3 (T)  
Κατά τη λήψη ταινιών (16:9):  
28 mm – 224 mm\*  
Κατά τη λήψη ταινιών (4:3):  
34 mm – 272 mm\*  
\* Όταν το [SteadyShot για  
ταινία] είναι ρυθμισμένο σε  
[Τυπικό]

SteadyShot: Οπτικό

Έλεγχος έκθεσης: Αυτόματη  
έκθεση, Επιλογή σκηنيκού  
Ισορροπία λευκού: Αυτόματα, Φως  
ημέρας, Συννεφιά, Φθορισμού  
1/2/3, Πυράκτωσης, Φλας, Ένα  
πάτημα

Μορφή αρχείου:

Ακίνητες εικόνες: Συμβατότητα  
με JPEG (DCF, Exif, MPF  
Baseline), συμβατότητα με  
DPOF

Ακίνητες εικόνες 3D:  
Συμβατότητα με MPO  
(Επέκταση MPF (Ανομοιότητα  
εικόνας))

Ταινίες (μορφή AVCHD):  
Συμβατότητα με τη μορφή  
AVCHD Ver. 2.0  
Βίντεο: MPEG-4 AVC/H.264  
Ήχος: Dolby Digital  
2 καναλιών, με Dolby Digital  
Stereo Creator

• Κατασκευάζεται μετά από  
άδεια της Dolby Laboratories.

Ταινίες (μορφή MP4):  
Βίντεο: MPEG-4 AVC/H.264  
Ήχος: MPEG-4 AAC-LC  
2 καναλιών

Μέσα εγγραφής: Εσωτερική μνήμη  
(Περίπου 48 MB), "Memory  
Stick Duo", "Memory Stick  
Micro", κάρτες SD, κάρτες  
μνήμης microSD

Φλας: Εμβέλεια φλας (Ευαισθησία  
ISO (Δείκτης συνιστώμενης  
έκθεσης) ρυθμισμένη στην  
επιλογή Αυτόματα):  
Περίπου 0,2 m έως 4,2 m (W)  
Περίπου 1,5 m έως 2,2 m (T)

---

### [Υποδοχές σύνδεσης εισόδου και εξόδου]

Υποδοχή HDMI: υποδοχή micro  
HDMI

Ακροδέκτης Multi/Micro USB\*:  
Επικοινωνία USB

Επικοινωνία USB: Hi-Speed USB  
(USB 2.0)

\* Υποστηρίζει συσκευές  
συμβατές με micro USB.

---

### [Οθόνη] (DSC-WX200)

Οθόνη LCD:

Μονάδα TFT 6,7 cm (τύπος 2,7)

Συνολικός αριθμός κουκκίδων:  
460 800 κουκκίδες

---

### [Οθόνη] (DSC-WX60/WX80)

Οθόνη LCD:

Μονάδα TFT 6,7 cm (τύπος 2,7)

Συνολικός αριθμός κουκκίδων:  
230 400 κουκκίδες

GR

## **[Ισχύς, γενικά]**

Τροφοδοσία: Επαναφορτιζόμενη  
μπαταρία NP-BN, 3,6 V  
Μετασχηματιστής  
εναλλασσόμενου ρεύματος  
AC-UB10/UB10B/UB10C/  
UB10D, 5 V

Κατανάλωση ρεύματος (κατά τη  
διάρκεια λήψης):  
DSC-WX200: Περίπου 1,2 W  
DSC-WX60/WX80: Περίπου  
1,0 W

Θερμοκρασία λειτουργίας: 0 °C έως  
40 °C

Θερμοκρασία φύλαξης: -20 °C έως  
+60 °C

Διαστάσεις (συμβατότητα με  
CIPA):

DSC-WX200:  
92,3 mm × 52,4 mm × 21,6 mm  
(Π/Υ/Β)

DSC-WX60/WX80:  
92,3 mm × 52,5 mm × 22,5 mm  
(Π/Υ/Β)

Βάρος (συμβατότητα με CIPA)  
(συμπεριλαμβανομένης της  
μπαταρίας NP-BN και του  
"Memory Stick Duo"):

DSC-WX200:  
Περίπου 121 g  
DSC-WX60/WX80:  
Περίπου 124 g

Μικρόφωνο: Στερεοφωνικό

Ηχείο: Μονοφωνικό

Exif Print: Συμβατή

PRINT Image Matching III:

Συμβατή

## **[Ασύρματο LAN] (DSC-WX80/ WX200)**

Υποστηριζόμενο πρότυπο: IEEE  
802.11 b/g/n

Συχνότητα: 2,4 GHz

Υποστηριζόμενα πρωτόκολλα  
ασφαλείας: WEP/WPA-PSK/  
WPA2-PSK

Μέθοδος ρύθμισης: WPS  
(Προστατευμένη ρύθμιση  
Wi-Fi)/χειροκίνητη

Μέθοδος πρόσβασης: Λειτουργία  
υποδομής

## **Μετασχηματιστής εναλλασσόμενου ρεύματος AC-UB10/UB10B/UB10C/ UB10D**

Απαιτήσεις ισχύος: AC 100 V έως  
240 V, 50 Hz/60 Hz, 70 mA

Τάση εξόδου: Συνεχές ρεύμα 5 V,  
0,5 A

Θερμοκρασία λειτουργίας: 0 °C έως  
40 °C

Θερμοκρασία φύλαξης: -20 °C έως  
+60 °C

Διαστάσεις:

Περίπου 50 mm × 22 mm ×  
54 mm (Π/Υ/Β)

Βάρος:

Για τις Η.Π.Α. και τον Καναδά:

Περίπου 48 g

Για χώρες εκτός των Η.Π.Α. και  
του Καναδά: Περίπου 43 g

## Επαναφορτιζόμενη μπαταρία NP-BN

Μπαταρία που χρησιμοποιείται:

Μπαταρία ιόντων λιθίου

Μέγιστη τάση: Συνεχές ρεύμα 4,2 V

Ονομαστική τάση: Συνεχές ρεύμα 3,6 V

Μέγιστη τάση φόρτισης: Συνεχές ρεύμα 4,2 V

Μέγιστο ρεύμα φόρτισης: 0,9 A

Χωρητικότητα:

τυπική: 2,3 Wh (630 mAh)

ελάχιστη: 2,2 Wh (600 mAh)

Ο σχεδιασμός και οι προδιαγραφές υπόκεινται σε αλλαγές χωρίς προειδοποίηση.

## Εμπορικά σήματα

- Τα ακόλουθα σήματα είναι εμπορικά σήματα της Sony Corporation.  
**Cyber-shot**, "Cyber-shot", "Memory Stick XC-HG Duo", "Memory Stick PRO Duo", "Memory Stick PRO-HG Duo", "Memory Stick Duo", "Memory Stick Micro"
- Η επωνυμία "AVCHD" και το λογότυπο "AVCHD" είναι εμπορικά σήματα της Panasonic Corporation και της Sony Corporation.
- Οι επωνυμίες HDMI και HDMI High-Definition Multimedia Interface και το λογότυπο HDMI είναι εμπορικά σήματα ή σήματα κατατεθέντα της HDMI Licensing LLC στις Ηνωμένες Πολιτείες και σε άλλες χώρες.
- Η επωνυμία Windows είναι σήμα κατατεθέν της Microsoft Corporation στις Ηνωμένες Πολιτείες της Αμερικής ή/και σε άλλες χώρες.
- Οι επωνυμίες Mac και App Store είναι σήματα κατατεθέντα της Apple Inc.
- Η επωνυμία iOS είναι σήμα κατατεθέν ή εμπορικό σήμα της Cisco Systems, Inc. ή/και των θυγατρικών εταιρειών της στις Ηνωμένες Πολιτείες και ορισμένες άλλες χώρες.
- Οι επωνυμίες Android και Google Play είναι εμπορικά σήματα της Google Inc.
- Η επωνυμία Wi-Fi, το λογότυπο Wi-Fi και η επωνυμία Wi-Fi PROTECTED SET-UP είναι σήματα κατατεθέντα της Wi-Fi Alliance.

- Οι επωνυμίες DLNA και DLNA CERTIFIED είναι εμπορικά σήματα της Digital Living Network Alliance.
- Το λογότυπο SDXC είναι εμπορικό σήμα της SD-3C, LLC.
- Οι επωνυμίες "PS" και "PlayStation" είναι σήματα κατατεθέντα της Sony Computer Entertainment Inc.
- Η επωνυμία Facebook και το λογότυπο "f" είναι εμπορικά σήματα ή σήματα κατατεθέντα της Facebook, Inc.
- Η επωνυμία YouTube και το λογότυπο YouTube είναι εμπορικά σήματα ή σήματα κατατεθέντα της Google Inc.
- Επιπλέον, τα ονόματα των συστημάτων και προϊόντων που χρησιμοποιούνται σε αυτό το εγχειρίδιο είναι, σε γενικές γραμμές, εμπορικά σήματα ή σήματα κατατεθέντα των αντίστοιχων προγραμματιστών ή κατασκευαστών τους. Ωστόσο, σε αυτό το εγχειρίδιο τα σήματα <sup>TM</sup> ή ® δεν χρησιμοποιούνται σε όλες τις περιπτώσεις.



- Για να απολαμβάνετε περισσότερο το PlayStation 3 σας, κάντε λήψη της εφαρμογής για PlayStation 3 από το PlayStation Store (όπου διατίθεται).
- Η εφαρμογή για το PlayStation 3 απαιτεί έναν λογαριασμό στο PlayStation Network και τη λήψη της εφαρμογής. Είναι διαθέσιμη σε περιοχές όπου υπάρχει το PlayStation Store.

Πρόσθετες πληροφορίες σχετικά με το προϊόν αυτό και απαντήσεις σε συχνές ερωτήσεις μπορείτε να βρείτε στο διαδικτυακό τόπο υποστήριξης πελατών μας.

<http://www.sony.net/>

Εκτυπωμένο σε 70% ή περισσότερο ανακυκλωμένο χαρτί με χρήση μελανιού βασισμένου σε φυτικά έλαια, που δεν εμπεριέχει ΠΟΕ (Πτητικές Οργανικές Ενώσεις).

## Ευρωπαϊκή Εγγύηση SONY

### Αγαπητέ πελάτη,

Σας ευχαριστούμε που αγοράσατε αυτό το προϊόν της Sony. Ελπίζουμε να μείνετε ικανοποιημένοι από τη χρήση του. Στην απίθανη περίπτωση που το προϊόν σας χρειαστεί σέρβις (επισκευή) κατά τη διάρκεια της εγγύησης, παρακαλείστε να επικοινωνήσετε με το κατάστημα αγοράς ή μ' ένα μέλος του δικτύου εξουσιοδοτημένων σέρβις μας (ASN) της Ευρωπαϊκής Οικονομικής Ζώνης (ΕΟΖ) ή και άλλων χωρών που αναφέρονται σ' αυτή την εγγύηση ή στα συνοδεύοντα αυτήν φυλλάδια (Περιοχή Κάλυψης της Εγγύησης). Μπορείτε να βρείτε λεπτομέρειες για τα μέλη του δικτύου μας ASN, στους τηλεφωνικούς καταλόγους, στους καταλόγους προϊόντων μας και στις ιστοσελίδες μας. Για να αποφύγετε κάθε περιττή ταλαιπωρία, σας συνιστούμε να διαβάσετε προσεκτικά το εγχειρίδιο χρήσης προτού να έρθετε σε επαφή με τον προμηθευτή σας ή το δίκτυο εξουσιοδοτημένων σέρβις μας.

### Η Εγγύησή Σας

Η παρούσα εγγύηση ισχύει για το προϊόν της Sony που αγοράσατε, εφ' όσον κάτι τέτοιο αναφέρεται στα φυλλάδια που συνοδεύουν το προϊόν σας, υπό την προϋπόθεση ότι αγοράστηκε εντός της Περιοχής Κάλυψης της Εγγύησης.

Με την παρούσα, η Sony εγγυάται ότι το προϊόν είναι απαλλαγμένο από κάθε ελάττωμα σχετιζόμενο με τα υλικά ή την κατασκευή, για μια περίοδο ΕΝΟΣ ΕΤΟΥΣ από την ημερομηνία της αρχικής αγοράς. Η αρμοδία για να προσφέρει και εκπληρώσει την παρούσα εγγύηση, εταιρεία Sony, είναι αυτή που αναφέρεται σ' αυτήν την Εγγύηση ή στο συνοδεύον αυτής φυλλάδιο στη χώρα όπου επιδιώκεται η επισκευή κατά τη διάρκεια της εγγύησης. Εάν, εντός της περιόδου εγγύησης, αποδειχθεί ελαττωματικό το προϊόν (κατά την ημερομηνία της αρχικής αγοράς) λόγω ακατάλληλων υλικών ή κατασκευής, η Sony ή ένα μέλος του δικτύου Εξουσιοδοτημένων Σέρβις ASN της Περιοχής Κάλυψης της Εγγύησης θα επισκευάσει ή θα αντικαταστήσει (κατ' επιλογή της Sony) χωρίς επιβάρυνση για εργατικά ή ανταλλακτικά, το προϊόν ή τα ελαττωματικά εξαρτήματα του, εντός εύλογου χρόνου, βάσει των όρων και συνθηκών που εκτίθενται παρακάτω. Η Sony και τα μέλη του δικτύου Εξουσιοδοτημένων Σέρβις ASN μπορούν να αντικαταστήσουν ελαττωματικά προϊόντα ή εξαρτήματα με νέα ή ανακυκλωμένα προϊόντα ή εξαρτήματα. Όλα τα προϊόντα και εξαρτήματα που έχουν αντικατασταθεί γίνονται ιδιοκτησία της Sony.

GR

## Όροι

1. Επισκευές δυνάμει της παρούσας εγγύησης θα παρέχονται μόνο εάν προσκομισθεί το πρωτότυπο τιμολόγιο ή η απόδειξη πώλησης (με την ένδειξη της ημερομηνίας αγοράς, του μοντέλου του προϊόντος και της επωνυμίας του εμπόρου) μαζί με το ελαττωματικό προϊόν εντός της περιόδου εγγύησης. Η Sony και τα μέλη του δικτύου Εξουσιοδοτημένων Σέρβις ASN μπορούν να αρνηθούν τη δωρεάν επισκευή κατά την περίοδο εγγυήσεως εάν δεν προσκομισθούν τα προαναφερόμενα έγγραφα ή εάν δεν προκύπτουν από αυτά η ημερομηνία αγοράς, το προϊόν ή το μοντέλο του προϊόντος ή η επωνυμία του εμπόρου. Η παρούσα εγγύηση δεν ισχύει εάν ο τύπος του μοντέλου ή ο σειριακός αριθμός του προϊόντος έχει αλλοιωθεί, διαγραφεί, αφαιρεθεί ή καταστεί δυσανάγνωστος.

2. Για να αποφευχθεί βλάβη ή απώλεια / διαγραφή σε αφαιρούμενα ή αποσπώμενα μέσα ή εξαρτήματα αποθήκευσης δεδομένων, οφείλετε να τα αφαιρέσετε πριν παραδώσετε το προϊόν σας για επισκευή κατά την περίοδο εγγύησης.

3. Η παρούσα εγγύηση δεν καλύπτει τα έξοδα και τους κινδύνους μεταφοράς που συνδέονται με τη μεταφορά του προϊόντος σας προς και από τη Sony ή μέλος του δικτύου ASN.

4. Η παρούσα εγγύηση δεν καλύπτει τα εξής:

- Περιοδική συντήρηση και επισκευή ή αντικατάσταση εξαρτημάτων ως αποτέλεσμα φυσιολογικής φθοράς.
- Αναλώσιμα (συστατικά μέρη για τα οποία προβλέπεται περιοδική αντικατάσταση κατά τη διάρκεια ζωής ενός προϊόντος όπως μη επαναφορτιζόμενες μπαταρίες, φυσίγγια εκτύπωσης, γραφίδες, λάμπες, καλώδια κλπ.),
- Ζημιά ή ελαττώματα που προκλήθηκαν λόγω χρήσης, λειτουργίας ή χειρισμού ασύμβατων με την κανονική ατομική ή οικιακή χρήση,
- Ζημιές ή αλλαγές στο προϊόν που προκλήθηκαν από:
  - Κακή χρήση, συμπεριλαμβανομένου:
    - \* του χειρισμού που επιφέρει φυσική, αισθητική ή επιφανειακή ζημιά ή αλλαγές στο προϊόν ή βλάβη σε οθόνες υγρών κρυστάλλων
    - \* μη κανονική ή μη σύμφωνη με τις οδηγίες της Sony εγκατάσταση ή χρήση του προϊόντος
    - \* μη συντήρηση του προϊόντος σύμφωνα με τις οδηγίες σωστής συντήρησης της Sony
    - \* εγκατάσταση ή χρήση του προϊόντος με τρόπο μη σύμφωνο με τις τεχνικές προδιαγραφές και τα πρότυπα ασφαλείας που ισχύουν στη χώρα όπου έχει εγκατασταθεί και χρησιμοποιείται το προϊόν.



- Μολύνσεις από ιούς ή χρήση του προϊόντος με λογισμικό που δεν παρέχεται με το προϊόν ή λανθασμένη εγκατάσταση του λογισμικού.
- Την κατάσταση ή τα ελαττώματα των συστημάτων με τα οποία χρησιμοποιείται ή στα οποία ενσωματώνεται το προϊόν εκτός από άλλα προϊόντα της Sony ειδικά σχεδιασμένα για να χρησιμοποιούνται με το εν λόγω προϊόν.
- Χρήση του προϊόντος με εξαρτήματα, περιφερειακό εξοπλισμό και άλλα προϊόντα των οποίων ο τύπος, η κατάσταση και το πρότυπο δεν συνιστώνται από τη Sony.
- Επισκευή ή επεξεργασία επισκευή από άτομα που δεν είναι μέλη της Sony ή του δικτύου ASN.
- Ρυθμίσεις ή προσαρμογές χωρίς την προηγούμενη γραπτή συγκατάθεση της Sony, στις οποίες συμπεριλαμβάνονται:
  - \* η αναβάθμιση του προϊόντος πέρα από τις προδιαγραφές ή τα χαρακτηριστικά που περιγράφονται στο εγχειρίδιο χρήσης ή
  - \* οι τροποποιήσεις του προϊόντος με σκοπό να συμμορφωθεί προς εθνικές ή τοπικές τεχνικές προδιαγραφές και πρότυπα ασφαλείας που ισχύουν σε χώρες για τις οποίες το προϊόν δεν είχε σχεδιαστεί και κατασκευαστεί ειδικά.
- Αμέλεια.

- Ατυχήματα, πυρκαγιά, υγρασία, χημικές και άλλες ουσίες, πλημμύρα, δονήσεις, υπερβολική θερμοότητα, ακατάλληλο εξαιρισμό, υπέρταση, υπερβολική ή εσφαλμένη τροφοδοσία ή τάση εισόδου, ακτινοβολία, ηλεκτροστατικές εκκενώσεις συμπεριλαμβανομένου του κεραυνού, άλλων εξωτερικών δυνάμεων και επιδράσεων.

5. Η παρούσα εγγύηση καλύπτει μόνο τα υλικά μέρη του προϊόντος. Δεν καλύπτει το λογισμικό (είτε της Sony, είτε τρίτων κατασκευαστών) για το οποίο παρέχεται ή πρόκειται να ισχύσει μια άδεια χρήσης από τον τελικό χρήστη ή χωριστές δηλώσεις εγγύησης ή εξαιρέσεις από την εγγύηση.

## Εξαιρέσεις και περιορισμοί

Με εξαίρεση των όσων αναφέρονται ανωτέρω, η Sony δεν παρέχει καμία εγγύηση (ρητή, σιωπηρή, εκ του νόμου ή άλλη) όσον αφορά την ποιότητα, την επίδοση, την ακρίβεια, την αξιοπιστία, την καταλληλότητα του προϊόντος ή του λογισμικού που παρέχεται ή συνοδεύει το προϊόν, για συγκεκριμένο σκοπό. Εάν η ισχύουσα νομοθεσία απαγορεύει πλήρως ή μερικώς την παρούσα εξαίρεση, η Sony εξαιρεί ή περιορίζει την εγγύηση της μόνο στη μέγιστη έκταση που επιτρέπει η ισχύουσα νομοθεσία. Οποιαδήποτε εγγύηση η οποία δεν εξαιρείται πλήρως (στο μέτρο που το επιτρέπει ο ισχύων νόμος) θα περιορίζεται στη διάρκεια ισχύς της παρούσας εγγύησης.

GR

Η μοναδική υποχρέωση της Sony σύμφωνα με την παρούσα εγγύηση είναι η επισκευή ή η αντικατάσταση προϊόντων που υπόκεινται στους όρους και συνθήκες της εγγύησης. Η Sony δεν ευθύνεται για οποιαδήποτε απώλεια ή ζημιά που σχετίζεται με τα προϊόντα, το σέρβις, την παρούσα εγγύηση, συμπεριλαμβανομένων των οικονομικών και άυλων απωλειών, του τιμήματος που καταβλήθηκε για την αγορά του προϊόντος, της απώλειας κερδών, εισοδήματος, δεδομένων, απόλαυσης ή χρήσης του προϊόντος ή οποιωνδήποτε συνδεδεμένων προϊόντων – της άμεσης, παρεμπιπτούσας ή επακόλουθης απώλειας ή ζημίας απόμην και αν αυτή η απώλεια ή ζημιά αφορά σε:

- Μειωμένη λειτουργία ή μη λειτουργία του προϊόντος ή συνδεδεμένων προϊόντων λόγω ελαττωμάτων ή μη διαθεσιμότητας κατά την περίοδο που αυτό βρίσκεται στη Sony ή σε μέλος του δικτύου ASN, η οποία προκάλεσε διακοπή διαθεσιμότητας του προϊόντος, απώλεια χρόνου χρήστη ή διακοπή της εργασίας.
- Παροχή ανακριβών πληροφοριών που ζητήθηκαν από το προϊόν ή από συνδεδεμένα προϊόντα.
- Ζημιά ή απώλεια λογισμικών προγραμμάτων ή αφαιρεόμενων μέσων αποθήκευσης δεδομένων ή
- Μολύνσεις από ιούς ή άλλες αιτίες.

Τα ανωτέρω ισχύουν για απώλειες και ζημιές, που υπόκεινται σε ορισμένες γενικές αρχές δικαίου, συμπεριλαμβανομένης της αμέλειας ή άλλων αδικιοπραξιών, αθέτησης σύμβασης, ρητής ή σιωπηρής εγγύησης, και απόλυτης ευθύνης (ακόμα και για θέματα για τα οποία η Sony ή μέλος του δικτύου ASN έχει ειδοποιηθεί για τη δυνατότητα πρόκλησης τέτοιων ζημιών).

Στο μέτρο που η ισχύουσα νομοθεσία απαγορεύει ή περιορίζει αυτές τις εξαιρέσεις ευθύνης, η Sony εξαιρεί ή περιορίζει την ευθύνη της μόνο στη μέγιστη έκταση που της επιτρέπει η ισχύουσα νομοθεσία. Για παράδειγμα, μερικά κράτη απαγορεύουν την εξαίρεση ή τον περιορισμό ζημιών που οφείλονται σε αμέλεια, σε βαριά αμέλεια, σε εκ προθέσεως παράπτωμα, σε δόλο και παρόμοιες πράξεις. Σε καμία περίπτωση, η ευθύνη της Sony κατά την παρούσα εγγύηση, δεν υπερβαίνει την τιμή που καταβλήθηκε για την αγορά του προϊόντος, ωστόσο αν η ισχύουσα νομοθεσία επιτρέπει μόνο περιορισμούς ευθυνών υψηλότερου βαθμού, θα ισχύουν οι τελευταίοι.

## **| Τα επιφυλασσόμενα νόμιμα δικαιώματά σας**

Ο καταναλωτής έχει έναντι της Sony τα δικαιώματα που απορρέουν από την παρούσα εγγύηση, σύμφωνα με τους όρους που περιέχονται σε αυτήν, χωρίς να παραβλάπτονται τα δικαιώματά του που πηγάζουν από την ισχύουσα εθνική νομοθεσία σχετικά με την πώληση καταναλωτικών προϊόντων. Η παρούσα εγγύηση δεν θίγει τα νόμιμα δικαιώματα που ενδεχομένως να έχετε, ούτε εκείνα που δεν μπορούν να εξαιρεθούν ή να περιοριστούν, ούτε δικαιώματά σας εναντίον των προσώπων από τα οποία αγοράσατε το προϊόν. Η διεκδίκηση οποιωνδήποτε δικαιωμάτων σας αναπόκειται αποκλειστικά σε εσάς.

## **| Sony Hellas A.E.E.**

Βασ. Σοφίας 1  
151 24 Μαρούσι

## **| Τμήμα Εξυπηρέτησης Πελατών Sony**

Τηλ. 801 11 92000  
e-mail : [cic-greece@eu.sony.com](mailto:cic-greece@eu.sony.com)

Version 01.2009