

# Nikon

DIGITALKAMERA

# COOLPIX W100

## Referenzhandbuch



Themen-Schnellsuche

- 
- Lesen Sie dieses Handbuch gründlich durch, bevor Sie die Kamera benutzen.
  - Lesen Sie unbedingt den Abschnitt »Sicherheitshinweise« (Seite viii) und »<Wichtig> Hinweise zu Stoßfestigkeit, Wasserfestigkeit und Staubfestigkeit sowie Kondensation« (Seite xi), damit die ordnungsgemäße Verwendung der Kamera gewährleistet ist.
  - Bewahren Sie dieses Handbuch nach dem Durchlesen an einem gut zugänglichen Platz auf, damit es für späteres Nachschauen bereit liegt.

De

# Themen-Schnellsuche

Sie können zu dieser Seite zurückkehren, indem Sie auf einer beliebigen Seite rechts unten auf  tippen oder klicken.

## Hauptthemen

Für Nutzer von Smart-Geräten .....	iii
Einleitung .....	v
Inhaltsverzeichnis.....	xv
Die Kamera in der Übersicht.....	1
Vorbereitende Schritte .....	9
Grundlegende Aufnahme- und Wiedergabefunktionen .....	23
Aufnahmefunktionen .....	30
Wiedergabefunktionen .....	55
Filmsequenzen .....	92
Anschluss der Kamera an einen Fernseher, Drucker oder Computer .....	97
Allgemeine Kameraeinstellungen.....	107
Technische Hinweise.....	123

## Allgemeine Themen



Sicherheitshinweise



Stoßfestigkeit und  
Wasserfestigkeit



Wie Sie SnapBridge  
nutzen können



Aufnahmebedingungen  
und Effekte auswählen



Nachrichten  
austauschen



Mit Bildern spielen



Problembehebung



Index



# SnapBridge

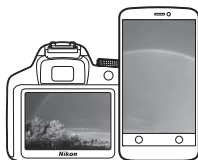

## Deine Bilder. Die Welt. Verbunden.

Willkommen bei SnapBridge — Nikons neuer Familie von Diensten, die das Erleben Ihrer Bilder bereichert. SnapBridge löst die Grenzen zwischen Ihrer Kamera und kompatiblen Mobilgeräten auf, und zwar mittels der Funktechnik *Bluetooth*® Low Energy (BLE) und einer besonderen App. Die Bildgeschichten, die Sie mit Ihrer Kamera und den Objektiven von Nikon einfangen, werden augenblicklich auf das Mobilgerät übertragen. Die Aufnahmen lassen sich auch ohne Umstände auf Cloud-Speicherdienste hochladen, wodurch Sie mit allen möglichen Geräten darauf zugreifen können. Sie können Ihre Begeisterung mit anderen teilen, wann und wo immer Sie möchten.

### Laden Sie die SnapBridge-App herunter und legen Sie los!

Laden Sie jetzt die SnapBridge-App auf Ihr Mobilgerät herunter und genießen Sie das Spektrum nützlicher und bequemer Funktionen. Nach wenigen einfachen Schritten verbindet diese App Ihre Nikon-Kameras mit einem kompatiblen iPhone®, iPad® und/oder iPod touch®, oder mit einem Mobilgerät mit Android™-Betriebssystem. Die App kann kostenlos von der Website <http://snapbridge.nikon.com>, vom Apple App Store® oder Google Play™ heruntergeladen werden.

Besuchen Sie die Nikon-Website für Ihre Region ()vi), um die neuesten Informationen über SnapBridge zu erhalten.



## SnapBridge eröffnet spannende Erlebnisse mit Bildern...



Automatische Bildübertragung von der Kamera zum Mobilgerät dank der ständigen Verbindung zwischen den beiden Geräten — Fotos online weiterzugeben war nie einfacher

### NIKON IMAGE SPACE



Hochladen von Fotos und Miniaturansichten auf den Online-Speicherdienst NIKON IMAGE SPACE

## Eine Palette von Funktionen bereichert Ihr fotografisches Leben; dazu gehören:

- Kamera fernsteuern



- Einfügen von bis zu zwei Informationen in ein Bild (z. B. Copyright, Kommentar, Text und Logos)



- Automatisches Aktualisieren von Datum und Uhrzeit der Kamera sowie Positionsdaten



- Nachricht über Kamera-Firmware-Updates







# Einleitung

## Wichtige Informationen

Wir danken Ihnen, dass Sie sich für den Kauf der Digitalkamera Nikon COOLPIX W100 entschieden haben.

### In diesem Handbuch verwendete Symbole und Konventionen

- Tippen oder klicken Sie rechts unten auf der Seite auf , um die »Themen-Schnellsuche« ( ii) aufzurufen.
- Symbole

Symbol	Beschreibung
	Dieses Symbol kennzeichnet wichtige Sicherheitshinweise und Informationen, die Sie vor Gebrauch der Kamera lesen sollten.
	Dieses Symbol kennzeichnet wichtige Hinweise und Informationen, die Sie vor Gebrauch der Kamera lesen sollten.
	Dieses Symbol weist auf andere Seiten hin, die relevante Informationen enthalten.

- SD-, SDHC- und SDXC-Speicherkarten werden in diesem Handbuch als »Speicherkarten« bezeichnet.
- Die Werkseinstellungen bei Auslieferung der Kamera werden auch als »Standardvorgaben« oder »Standardeinstellungen« bezeichnet.
- Die Bezeichnungen der auf dem Kamerabildschirm angezeigten Menüoptionen sowie die Bezeichnungen der auf dem Computerbildschirm angezeigten Schaltflächen oder Meldungen sind durch Fettdruck hervorgehoben.
- Um die auf dem Bildschirm eingeblendeten Symbole und Anzeigen in diesem Handbuch optimal darstellen zu können, werden sie in einigen Fällen ohne das normalerweise sichtbare Bild gezeigt.



# Informationen und Vorsichtsmaßnahmen

## Immer auf dem neuesten Stand

Nikon bietet seinen Kunden im Internet umfangreiche Produktunterstützung an. Auf folgenden Websites finden Sie aktuelle Informationen zu Nikon-Produkten und die neuesten Software-Downloads:

- Für Benutzer in USA: <http://www.nikonusa.com/>
- Für Benutzer in Europa: <http://www.europe-nikon.com/support/>
- Für Benutzer in Asien, Ozeanien, dem Nahen Osten und Afrika: <http://www.nikon-asia.com/>

Auf diesen regelmäßig aktualisierten Webseiten erhalten Sie aktuelle Produktinformationen, Tipps und Antworten auf häufig gestellte Fragen (FAQ) sowie allgemeine Informationen zu Fotografie und digitaler Bildverarbeitung. Ergänzende Informationen erhalten Sie bei der Nikon-Vertretung in Ihrer Nähe. Eine Liste mit den Adressen der Nikon-Vertretungen finden Sie auf der folgenden Website.

<http://imaging.nikon.com/>

## Verwenden Sie nur Original-Nikon-Zubehör

Nikon COOLPIX-Digitalkameras werden nach strengsten Qualitätsmaßstäben gefertigt und enthalten hochwertige elektronische Bauteile. Verwenden Sie nur elektronisches Nikon-Originalzubehör (z. B. Akkuladegeräte, Akkus, Netzadapter mit Akkuladefunktion, Netzadapter und USB-Kabel), das durch das Nikon-Zertifikat speziell für Ihre Nikon-Digitalkamera ausgewiesen ist und die Betriebs- sowie Sicherheitsanforderungen der elektronischen Bauteile erfüllt.

ELEKTRONISCHES ZUBEHÖR, DAS NICHT AUS DEM HAUSE NIKON STAMMT, KANN DIE ELEKTRONIK DER KAMERA BESCHÄDIGEN. DIE VERWENDUNG SOLCHER PRODUKTE FÜHRT ZU GARANTIEVERLUST.

Bei Verwendung von Li-Ion-Akkus anderer Hersteller, die nicht das Echtheitshologramm von Nikon tragen, kann es zu Beeinträchtigungen des normalen Kamerabetriebs und zu Überhitzung, Brand, Rissbildung oder Auslaufen dieser Akkus kommen.

Nähere Informationen zum aktuellen Nikon-Systemzubehör erhalten Sie bei Ihrem Nikon-Fachhändler.

**Echtheitshologramm:** Weist dieses Produkt als Original-Nikon-Produkt aus.



## Fotografieren zu wichtigen Anlässen

Vor allem vor besonders wichtigen Fototerminen, beispielsweise bei Hochzeiten oder vor einer Urlaubsreise, sollten Sie sich durch einige Testaufnahmen von der Funktionstüchtigkeit der Kamera überzeugen. Nikon übernimmt keine Haftung für Schäden oder Umsatzausfälle, die durch Funktionsstörungen der Kamera verursacht wurden.



## Über die Handbücher

- Die Reproduktion der Handbücher, auch das auszugsweise Vervielfältigen, bedarf der ausdrücklichen Genehmigung durch Nikon. Dies gilt auch für die elektronische Erfassung und die Übersetzung in eine andere Sprache.
- Grafiken und Bildschirmhalte, die in diesem Handbuch angezeigt werden, weichen in ihrem Aussehen möglicherweise vom tatsächlichen Produkt ab.
- Nikon behält sich jederzeit Änderungen an der in diesen Handbüchern beschriebenen Hard- und Software ohne vorherige Ankündigung vor.
- Nikon übernimmt keine Haftung für Schäden, die durch den Gebrauch dieses Produkts verursacht wurden.
- Diese Handbücher wurden mit größter Sorgfalt erstellt. Sollten Sie jedoch Fehler in diesen Handbüchern entdecken oder Verbesserungsvorschläge machen können, wenden Sie sich bitte an Ihren Nikon-Vertragshändler (Adresse ist separat aufgeführt).

## Copyright-Hinweise befolgen

Nach dem Urheberrechtsgesetz dürfen mit der Kamera gemachte Fotos und Aufnahmen von urheberrechtlich geschützten Werken nicht verwendet werden, wenn die Erlaubnis des Urheberrechtinhabers nicht vorliegt. Für den persönlichen Gebrauch gelten Ausnahmen; beachten Sie jedoch, dass sogar der persönliche Gebrauch von Fotos oder Aufnahmen von Ausstellungsstücken oder Live-Auftritten eingeschränkt sein kann.

## Entsorgen von Datenträgern

Bitte beachten Sie dass beim Löschen von Bildern bzw. beim Formatieren der Datenträger, wie z.B. Speicherkarten oder dem internen Kameraspeicher die ursprünglichen Bilddaten nicht vollständig gelöscht werden. Gelöschte Dateien auf entsorgten Datenträgern können unter Umständen mithilfe von kommerziell erhältlicher Software wiederhergestellt werden. Es besteht daher die Gefahr, dass Unbefugte Ihre privaten Bilddaten missbrauchen. Stellen Sie sicher, dass Ihre Bilder und andere persönliche Daten nicht in unbefugte Hände gelangen.

Achten Sie vor dem Entsorgen von Datenspeichergeräten oder dem Übertragen in den Besitz einer anderen Person darauf, unter »**Zurücksetzen**« im Kameraeinstellungsmenü (📖108) alle Kameraeinstellungen zurückzusetzen. Löschen Sie nach dem Zurücksetzen mithilfe einer handelsüblichen Löschoftware alle Daten auf dem Gerät oder formatieren Sie das Gerät unter »**Speicher löschen**« oder »**Formatieren**« im Kameraeinstellungsmenü (📖108) und füllen Sie es dann vollständig mit Bildern ohne private Informationen (z. B. Bildern des leeren Himmels).

Wenn Sie Speicherkarten physisch zerstören möchten, sollten Sie darauf achten, sich nicht zu verletzen und keine anderen Gegenstände zu beschädigen.

## Konformitätsmarkierung

Gehen Sie wie folgt vor, um einige der Konformitätsmarkierungen, die die Kamera erfüllt, anzuzeigen.

Wechseln Sie in den Aufnahme- oder Wiedergabemodus → Auswahl taste 4 (📷) → Auswahl taste 4 (📷 Kameraeinstellungen) → drücken Sie ▲▼ →

☐ Konformitätsmarkierung



## Sicherheitshinweise

Lesen Sie die Sicherheitshinweise vor der Inbetriebnahme dieses Produkts vollständig durch, um Sach- oder Personenschäden zu verhüten.

Bewahren Sie diese Hinweise griffbereit für alle Personen auf, die das Produkt benutzen.



### GEFAHR

**Das Missachten der Warnhinweise, die so gekennzeichnet sind, birgt ein hohes Risiko für schwere oder tödliche Verletzungen.**



### WARNUNG

**Das Missachten der Warnhinweise, die so gekennzeichnet sind, könnte zu schweren Verletzungen oder zum Tod führen.**



### VORSICHT

**Das Missachten der Warnhinweise, die so gekennzeichnet sind, könnte zu Sach- oder Personenschäden führen.**



### WARNUNG

- Nicht im Gehen oder beim Führen eines Fahrzeugs benutzen. Das Missachten dieser Vorsichtsmaßnahme kann zu Unfällen und Verletzungen führen.
- Das Produkt nicht auseinandernehmen oder modifizieren. Berühren Sie keine Teile aus dem Geräteinnern, die infolge eines Sturzes oder eines anderen Unfallereignisses freiliegen. Das Missachten dieser Vorsichtsmaßnahmen kann einen Stromschlag oder andere Verletzungen verursachen.
- Sollte das Produkt qualmen, sich überhitzen oder ungewöhnliche Gerüche absondern, nehmen Sie sofort den Akku heraus bzw. trennen Sie sofort die Stromversorgung. Die fortgesetzte Verwendung kann Brandgefahr, Verbrennungen oder andere Verletzungen zur Folge haben.
- Den Stecker nicht mit nassen Händen handhaben. Das Missachten dieser Vorsichtsmaßnahme kann einen Brand oder Stromschlag verursachen.
- Vermeiden Sie den längeren Hautkontakt zum Produkt, während es eingeschaltet oder an eine Stromquelle angeschlossen ist. Das Missachten dieser Vorsichtsmaßnahme kann zu leichten Verbrennungen führen.
- Verwenden Sie dieses Produkts nicht in der Gegenwart von entflammbarem Staub oder Gas (wie z. B. Propangas, Benzin oder Aerosole). Das Missachten dieser Vorsichtsmaßnahme kann eine Explosion oder einen Brand verursachen.
- Zielen Sie mit einem Blitzlicht keinesfalls auf den Fahrer eines Kraftfahrzeugs. Das Missachten dieser Vorsichtsmaßnahme kann zu einem Unfall führen.





- Das Produkt von Kindern fernhalten. Das Missachten dieser Vorsichtsmaßnahme kann zu Verletzungen oder zur Beschädigung des Produkts führen. Beachten Sie außerdem, dass Kleinteile ein Erstickungsrisiko darstellen. Sollte ein Kind irgendein Teil dieses Produkts verschlucken, konsultieren Sie sofort einen Arzt.
- Die Riemen nicht um den Hals wickeln oder schlingen. Das Missachten dieser Vorsichtsmaßnahme kann zu einem Unglücksfall führen.
- Verwenden Sie keine Akkus, Ladegeräte, Netzadapter und USB-Kabel, wenn diese nicht ausdrücklich für dieses Produkt bestimmt sind. Wenn Sie für dieses Produkt vorgesehene Akkus, Ladegeräte, Netzadapter oder USB-Kabel verwenden, unterlassen Sie Folgendes:
  - Das Beschädigen, Modifizieren, gewaltsame Ziehen an oder Knicken von Kabeln, deren Platzieren unter schweren Gegenständen oder in der Nähe von starker Hitze oder offenem Feuer.
  - Den Einsatz von Reise-Konvertern für die Umwandlung der Netzspannung oder von Gleichstrom-Wechselstrom-Konvertern.Das Missachten dieser Vorsichtsmaßnahmen kann einen Brand oder Stromschlag verursachen.
- Fassen Sie nicht an den Stecker, wenn während eines Gewitters das Produkt geladen oder der Netzadapter benutzt wird. Das Missachten dieser Vorsichtsmaßnahme kann einen Stromschlag verursachen.
- An Orten mit extrem hohen oder niedrigen Temperaturen nicht mit bloßen Händen handhaben. Das Missachten dieser Vorsichtsmaßnahme kann zu Verbrennungen oder Erfrierungen führen.



## VORSICHT

- Das Objektiv nicht auf die Sonne oder andere sehr helle Lichtquellen richten. Das vom Objektiv gebündelte Licht kann einen Brand verursachen oder die inneren Teile des Produkts beschädigen. Halten Sie die Sonne aus dem Bildfeld, wenn Sie Motive im Gegenlicht fotografieren.
- Schalten Sie das Produkt aus, wenn sein Gebrauch verboten ist. Schalten Sie die drahtlosen Funktionen aus, wenn das Benutzen von Geräten mit Funkübertragung verboten ist. Die Abstrahlung von Funkwellen durch dieses Produkt könnte die elektronischen Anlagen an Bord eines Flugzeugs oder in Krankenhäusern oder anderen medizinischen Einrichtungen stören.
- Nehmen Sie den Akku heraus und trennen Sie den Netzadapter vom Produkt, wenn dieses für längere Zeit nicht benutzt wird. Das Missachten dieser Vorsichtsmaßnahme kann einen Brand oder Produktschäden verursachen.
- Zünden Sie nicht das Blitzgerät in unmittelbarer Nähe zur Haut oder zu Gegenständen. Das Missachten dieser Vorsichtsmaßnahme kann zu Verbrennungen oder Bränden führen.
- Bewahren Sie das Produkt nicht längere Zeit an Orten auf, an denen es extrem hohen Temperaturen ausgesetzt ist, wie in einem geschlossenen Auto oder direkt in der Sonne. Das Missachten dieser Vorsichtsmaßnahme kann einen Brand oder Produktschäden verursachen.





## GEFAHR für Akkus

- Behandeln Sie Akkus sachgemäß. Das Missachten der folgenden Vorsichtsmaßnahmen kann dazu führen, dass Akkus auslaufen, überhitzen, aufplatzen oder sich entzünden:
  - Verwenden Sie nur wiederaufladbare Akkus, die für dieses Produkt zugelassen sind.
  - Setzen Sie Akkus keiner großen Hitze oder offenem Feuer aus.
  - Nicht auseinandernehmen.
  - Verhindern Sie das Kurzschließen der Kontakte durch Halsketten, Haarnadeln oder andere Metallgegenstände.
  - Setzen Sie Akkus bzw. Produkte mit eingesetzten Akkus keinen kräftigen Stößen aus.
- Laden Sie Akkus nach dem angegebenen Verfahren auf. Das Missachten dieser Vorsichtsmaßnahme kann dazu führen, dass Akkus auslaufen, überhitzen, aufplatzen oder sich entzünden.
- Sollte aus Akkus ausgetretene Substanz mit den Augen in Kontakt kommen, spülen Sie diese sofort mit reichlich sauberem Wasser aus und konsultieren Sie umgehend einen Arzt. Verzögerte Maßnahmen können zur Schädigung der Augen führen.



## WARNUNG für Akkus

- Akkus von Kindern fernhalten. Sollte ein Kind einen Akku verschlucken, konsultieren Sie sofort einen Arzt.
- Tauchen Sie dieses Produkt nicht in Wasser und schützen Sie es vor Regen. Das Missachten dieser Vorsichtsmaßnahme kann einen Brand oder Produktschäden verursachen. Trocknen Sie das Produkt sofort mit einem Handtuch oder ähnlichem, wenn es nass geworden ist.
- Benutzen Sie den Akku nicht weiter, wenn Sie Veränderungen wie Verfärbungen oder Verformungen feststellen. Beenden Sie das Aufladen von Akkus wenn diese nach deutlich längerer Ladezeit als angegeben nicht aufgeladen sind. Das Missachten dieser Vorsichtsmaßnahmen kann dazu führen, dass der Akku ausläuft, überhitzt, aufplatzt oder sich entzündet.
- Isolieren Sie vor dem Entsorgen von Akkus deren Kontakte mit Klebeband. Wenn die Kontakte mit Metallgegenständen in Berührung kommen, besteht die Gefahr der Überhitzung, des Aufplatzens oder eines Brandes. Beachten Sie die örtlichen Vorschriften für das Entsorgen bzw. Recycling von Akkus.
- Sollte aus Akkus ausgetretene Substanz mit der Haut oder der Kleidung in Kontakt kommen, spülen Sie den betroffenen Bereich sofort mit reichlich sauberem Wasser ab bzw. aus. Das Missachten dieser Vorsichtsmaßnahme kann Hautreizungen verursachen.



## <Wichtig> Hinweise zu Stoßfestigkeit, Wasserfestigkeit und Staubfestigkeit sowie Kondensation

- Die hier beschriebene Leistung im Hinblick auf Stoßfestigkeit, Wasserfestigkeit und Staubfestigkeit garantiert nicht, dass die Kamera unter allen Umständen vollständig wasserdicht oder frei von Schäden oder Problemen bleibt.
- Setzen Sie die Kamera keinen übermäßigen Stößen, Vibrationen oder Drücken durch Fallenlassen, Schlagen oder Ablegen eines schweren Objekts auf der Kamera aus. Werden diese Vorsichtshinweise nicht beachtet, kann sich die Kamera verformen, Wasser kann in sie eindringen oder die luftdichten Verschlüsse können beschädigt werden und zu einer Fehlfunktion der Kamera führen.
- Ihre Nikon-Garantie deckt Probleme durch eindringendes Wasser aufgrund von unsachgemäßer Handhabung der Kamera möglicherweise nicht ab.

### Hinweise zur Stoßfestigkeit

Diese Kamera hat den internen Test von Nikon bestanden (Falltest aus einer Höhe von 180 cm auf eine 5 cm dicke Sperrholzplatte), der der US-Norm MIL-STD 810F Method 516.5-Shock\* entspricht.

Änderungen im Erscheinungsbild, etwa das Ablättern von Lack oder die Verformung der Kamera, werden bei dem internen Test von Nikon nicht gemessen.

\* Testverfahren nach der Norm des US-Verteidigungsministeriums.

Bei diesem Falltest werden 5 Kameras in 26 Richtungen (8 Kanten, 12 Ecken und 6 Oberflächen) aus einer Höhe von 122 cm fallen gelassen, um sicherzugehen, dass ein bis fünf Kameras den Test bestehen (wenn während des Tests ein Defekt auftritt, werden weitere fünf Kameras getestet, um sicherzugehen, dass die Testkriterien für ein bis fünf Kameras erfüllt werden.)

### Hinweise zur Wasserfestigkeit und Staubfestigkeit

Die Kamera entspricht Schutzklasse 8 für Wasserfestigkeit nach JIS/IEC (IPX8) und Schutzklasse 6 für Staubfestigkeit nach JIS/IEC (IP6X) und kann bis zu 60 Minuten lang Unterwasseraufnahmen in einer Tiefe von bis zu 10 m machen.\*

\* Diese Schutzklassifizierung gibt an, dass die Kamera dazu konstruiert ist, dem festgelegten Wasserdruck für die festgelegte Dauer standzuhalten, wenn die Kamera gemäß den durch Nikon definierten Methoden verwendet wird.

- Die Wasserfestigkeit dieser Kamera wurde nur in Süßwasser (Schwimmbädern, Flüssen und Seen) und in Salzwasser getestet.
- Das Innere dieser Kamera ist nicht wasserfest. In die Kamera eindringendes Wasser kann die Bauteile rosten lassen und hohe Reparaturkosten oder irreparable Schäden verursachen.

### Vorsichtshinweise zur Reinigung

- Stechen Sie nicht mit einem spitzen Gegenstand in die Mikrofon- oder Lautsprecheröffnungen. Falls das Innere der Kamera beschädigt ist, verschlechtert sich die Wasserdichtheit.
- Verwenden Sie keine Seife, neutralen Reinigungsmittel oder Chemikalien wie Benzol zur Reinigung.



# Hinweise zu Stoßfestigkeit, Wasserfestigkeit und Staubfestigkeit

- Lassen Sie die Kamera nicht fallen, schlagen Sie sie nicht gegen ein hartes Objekt wie etwa Fels und werfen Sie sie nicht auf eine Wasseroberfläche.
- Setzen Sie die Kamera unter Wasser keinen Stößen aus.
  - Setzen Sie die Kamera im Wasser nicht unter Druck, indem Sie sie Stromschnellen oder Wasserfällen aussetzen.
  - Bringen Sie die Kamera nicht in eine Wassertiefe über 10 m.
  - Lassen Sie die Kamera unter Wasser nicht fallen. Diese Kamera schwimmt nicht im Wasser.
- Verwenden Sie die Kamera nicht länger als 60 Minuten unter Wasser.
- Setzen Sie keine nassen Speicherkarten oder Akkus in die Kamera ein.
  - Öffnen Sie die Akku-/Speicherkartenfach-Abdeckung nicht, wenn die Kamera oder Ihre Hände nass sind. Dies könnte Wasser in die Kamera eindringen lassen und eine Fehlfunktion der Kamera verursachen.
- Öffnen Sie nicht die Abdeckung des Akku-/Speicherkartenfachs unter Wasser.
- Wenn Feuchtigkeit wie etwa Wassertropfen an der Außenseite der Kamera oder im Inneren der Akku-/Speicherkartenfach-Abdeckung anhaftet, wischen Sie sie sofort mit einem weichen, trockenen Tuch ab.
  - Wenn Fremdstoffe an der Außenseite der Kamera oder im Inneren der Akku-/Speicherkartenfach-Abdeckung anhaften, entfernen Sie sie sofort mit einem Blasebalg oder einem weichen Tuch.
- Wenn Fremdkörper an der wasserdichten Dichtung auf der Innenseite der Akku-/Speicherkartenfach-Abdeckung haften, entfernen Sie sie mit dem im Lieferumfang enthaltenen Pinsel. Verwenden Sie den im Lieferumfang enthaltenen Pinsel ausschließlich zur Reinigung der wasserdichten Dichtung.
- Lassen Sie die Kamera nicht in der Kälte oder bei hohen Temperaturen von 40°C oder mehr längere Zeit liegen.
  - Dies kann die Wasserfestigkeit beeinträchtigen.
  - Achten Sie bei Verwendung der Kamera unter Wasser darauf, dass die Wassertemperatur zwischen 0°C und 40°C beträgt.
- Verwenden Sie die Kamera nicht in heißen Quellen.



Wasserdichte Dichtung

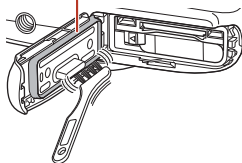

## Bevor Sie die Kamera unter Wasser benutzen

Prüfen Sie die folgenden Punkte, bevor Sie die Kamera unter Wasser verwenden.

- Vergewissern Sie sich, dass sich keine Fremdstoffe im Akku-/Speicherkartenfach befinden.
- Stellen Sie sicher, dass die wasserdichte Dichtung der Akku-/Speicherkartenfach-Abdeckung keine Risse oder Verformungen aufweist.
  - Achten Sie darauf, dass die Wasserabdichtung sich nicht von der Kamera gelöst hat.
- Achten Sie darauf, dass die Akku-/Speicherkartenfach-Abdeckung fest verschlossen ist.
  - Achten Sie darauf, dass die Sicherheitsverriegelung der Akku-/Speicherkartenfach-Abdeckung sich in der Stellung LOCK (Verriegelung) befindet.

## Hinweise zu Betriebstemperatur, Luftfeuchtigkeit und Kondensation

Der Kamerabetrieb wurde bei Temperaturen von  $-10^{\circ}\text{C}$  bis  $+40^{\circ}\text{C}$  getestet.

Wenn Sie die Kamera in kalten Region oder großen Höhen verwenden, beachten Sie folgende Vorsichtshinweise.

- Die Akkuleistung nimmt bei Kälte vorübergehend ab. Halten Sie Kamera und Akkus vor dem Gebrauch unter Ihrer Kleidung warm.
- Die Leistung der Kamera kann vorübergehend abnehmen, wenn sie längere Zeit extremer Kälte ausgesetzt wird. Beispielsweise kann der Monitor unmittelbar nach dem Einschalten der Kamera dunkler als gewöhnlich erscheinen, oder es können Nachbilder entstehen.

### ● Folgende Umgebungsbedingungen führen wahrscheinlich zur Kondensation in der Kamera:

Es kann zu Beschlagen (Kondensation) auf der Innenseite des Monitors oder Objektivs kommen, wenn starke Temperaturwechsel oder hohe Luftfeuchtigkeit auftreten, etwa in den unten beschriebenen Umgebungsbedingungen. Dies ist keine Kamerafehlfunktion und kein Kamerafehler.

- Die Kamera wird plötzlich in kaltes Wasser getaucht, nachdem sie sich an einem warmen Ort an Land befunden hatte.
- Die Kamera wird von draußen aus der Kälte an einen warmen Ort wie etwa das Innere eines Gebäudes gebracht.
- Die Akku-/Speicherkartenfach-Abdeckung wird in einer Umgebung mit hoher Luftfeuchtigkeit geöffnet oder geschlossen.

### ● Beseitigen der Kondensation

- Schalten Sie die Kamera aus und öffnen Sie die Akku-/Speicherkartenfach-Abdeckung an einem Ort mit stabiler Umgebungstemperatur (vermeiden Sie Orte mit hoher Temperatur, hoher Luftfeuchtigkeit, Sand oder Staub).

Entfernen Sie zum Beseitigen von Beschlag den Akku und die Speicherkarte und lassen Sie die Akku-/Speicherkartenfach-Abdeckung offen, damit sich die Kamera an die Umgebungstemperatur anpassen kann.



## Inspektion und Reparatur

- Wenn die Kamera Stößen ausgesetzt wird, empfehlen wir, sich an Ihren Händler oder den Nikon-Kundendienst zu wenden, um die Wasserfestigkeit zu überprüfen (gebührenpflichtig).
- Wenn die Wasserabdichtung sich verschlechtert, wenden Sie sich an Ihren Händler oder den Nikon-Kundendienst. Die Wasserfestigkeit der Wasserabdichtung kann nach einem Jahr abnehmen.
- Wenn Wasser in die Kamera eindringt, stellen Sie den Gebrauch sofort ein und bringen Sie sie zum Nikon-Kundendienst.



# Inhaltsverzeichnis

---

Themen-Schnellsuche .....	ii
Hauptthemen.....	ii
Allgemeine Themen .....	ii

---

Für Nutzer von Smart-Geräten .....	iii
------------------------------------	-----

---

Einleitung .....	v
Wichtige Informationen .....	v
In diesem Handbuch verwendete Symbole und Konventionen.....	v
Informationen und Vorsichtsmaßnahmen .....	vi
Sicherheitshinweise .....	viii
<Wichtig> Hinweise zu Stoßfestigkeit, Wasserfestigkeit und Staubfestigkeit sowie Kondensation .....	xi
Hinweise zur Stoßfestigkeit .....	xi
Hinweise zur Wasserfestigkeit und Staubfestigkeit .....	xi
Hinweise zu Stoßfestigkeit, Wasserfestigkeit und Staubfestigkeit .....	xii
Bevor Sie die Kamera unter Wasser benutzen .....	xiii
Hinweise zu Betriebstemperatur, Luftfeuchtigkeit und Kondensation.....	xiii
Inspektion und Reparatur .....	xiv

---

Die Kamera in der Übersicht.....	1
Das Kameragehäuse .....	2
Der Monitor .....	4
Beim Fotografieren .....	4
Bei Bildwiedergabe .....	6
Verwenden der Auswahl Tasten.....	7



---

<b>Vorbereitende Schritte</b> .....	9
Zum Befestigen des Trageriemens .....	10
<b>Einsetzen von Akku und Speicherkarte</b> .....	11
Herausnehmen des Akkus oder der Speicherkarte .....	12
Speicherkarten und interner Speicher .....	12
<b>Aufladen des Akkus</b> .....	13
<b>Kamera einrichten</b> .....	15
Vom Smartphone oder Tablet aus einrichten .....	15
Mit den Kameramenüs einrichten .....	19
Wie Sie SnapBridge nutzen können .....	21

---

<b>Grundlegende Aufnahme- und Wiedergabefunktionen</b> .....	23
<b>Aufnahme von Bildern</b> .....	24
<b>Wiedergabe von Bildern</b> .....	26
<b>Löschen von Bildern</b> .....	27
Auswählen von Bildern zum Löschen .....	28
Löschen von Bildern einschränken (Bildsperre) .....	29





Aufnahmefunktionen .....	30
Im Aufnahmemodus verfügbare Funktionen (Aufnahmemenü) .....	31
 Schnappschüsse .....	32
Verwenden der AF-Zielsuche .....	32
Blitz .....	33
Selbstauslöser .....	34
Bei Lächeln Foto machen .....	35
Stil wählen (Aufnahmen mit ausgewählten Aufnahmebedingungen und Effekten) .....	36
Tipps und Hinweise .....	37
Verzieren .....	43
Farben ändern .....	44
Töne ändern .....	45
Bildgröße wählen .....	47
Auswahl einer Fotogröße .....	47
Auswahl der Filmbildgröße .....	48
Ein- und Auszoomen .....	49
Fokussieren .....	50
Der Auslöser .....	50
Verwendung der Gesichtserkennung .....	50
Verwenden der Haut-Weichzeichnung .....	51
Für Autofokus ungeeignete Motive .....	51
Fokusspeicher .....	52
Funktionen, die bei der Aufnahme nicht gleichzeitig verwendet werden können .....	53



Wiedergabefunktionen .....	55
Ausschnittsvergrößerung .....	56
Bildindex.....	57
Im Wiedergabemodus verfügbare Funktionen (Wiedergabemenü) .....	58
🗉 Nachrichten austauschen .....	59
Nachricht hinterlassen .....	59
Antwort hinterlassen .....	60
Aufnahmen abspielen .....	61
Aufnahmen löschen.....	61
🖼️ Mit Bildern spielen.....	62
Vor dem Bearbeiten von Bildern .....	62
👤 Make-up hinzufügen .....	63
📁 Fotoalben erstellen .....	64
🐟 Fischaugeneffekt.....	66
📷 Spielzeugkamera.....	66
🌀 Traumeffekt.....	67
★ Sterne hinzufügen.....	67
🧸 Spielzeugeffekt.....	68
🎨 Farben ändern .....	68
🖌️ Schwarz-Weiß mit Farbe .....	69
🖼️ Verzieren.....	70
🎨 Comiczeichnung.....	71
👤 Stempeln.....	72
👑 Bewertungen.....	74
Bilder bewerten.....	74
Je nach Bewertung ansehen .....	76
Alle Bewertungen entf.....	77
🖼️ Lieblingsbilder.....	78
Als Lieblingsbild mark. ....	78
Lieblingsbilder ansch.....	80
Aus Lieblingsbild. entfernen.....	81
📅 Nach Datum anzeigen.....	82
📺 Diashow .....	83
Bilder auswählen .....	83
Anzeigeart wählen .....	86
☑ Für Hochladen markieren .....	87
☑ Überarbeiten .....	88
📄 Kopieren .....	88
🔄 Bilder drehen .....	90
📷 Kompaktbild .....	91



Filmsequenzen .....	92
Aufzeichnung und Wiedergabe von Filmsequenzen .....	93
Funktionen während der Filmwiedergabe.....	96
<hr/>	
Anschluss der Kamera an einen Fernseher, Drucker oder Computer .....	97
Verwendung von Bildern .....	98
Ansehen von Bildern auf einem Fernseher .....	99
Drucken von Bildern ohne einen Computer .....	100
Anschließen der Kamera an einen Drucker .....	100
Drucken einzelner Bilder .....	101
Drucken mehrerer Bilder .....	102
Übertragen von Bildern auf einen Computer (ViewNX-i).....	104
Installation von ViewNX-i.....	104
Übertragen von Bildern auf einen Computer .....	104
<hr/>	
Allgemeine Kameraeinstellungen .....	107
Kameraeinstellungsmenü .....	108
🔑 Kameraeinstellungen.....	110
Netzwerkmenü .....	110
Startbild .....	111
Datum und Uhrzeit .....	112
Variantenmenü.....	113
Helligkeit.....	114
Datum einbelichten .....	114
Digital-VR.....	115
AF-Hilfslicht.....	116
Formatieren/Speicher löschen.....	117
Sprache/Language.....	118
Bildkommentar .....	118
Copyright-Informationen.....	119
Positionsdaten .....	120
Menühintergrund.....	120
Laden über USB.....	121
Zurücksetzen .....	122
Konformitätsmarkierung .....	122
Firmware-Version .....	122



<b>Technische Hinweise</b> .....	123
Hinweise .....	124
Hinweise zu Funktionen der Drahtloskommunikation .....	125
<b>Produktpflege</b> .....	127
Die Kamera .....	127
Hinweise zum Akku .....	128
Netzadapter mit Akkuladefunktion .....	129
Speicherkarten .....	130
<b>Reinigung und Aufbewahrung</b> .....	131
Reinigung nach dem Gebrauch der Kamera unter Wasser .....	131
Reinigen der Kamera nach dem Gebrauch unter anderen Bedingungen als unter Wasser .....	131
Aufbewahrung .....	132
<b>Fehlermeldungen</b> .....	133
<b>Problembeseitigung</b> .....	136
<b>Dateinamen</b> .....	143
<b>Optionales Zubehör</b> .....	144
<b>Technische Daten</b> .....	145
Geeignete Speicherkarten.....	149
<b>Index</b> .....	151





# Die Kamera in der Übersicht

Das Kameragehäuse .....	2
Der Monitor .....	4
Verwenden der Auswahlkosten .....	7

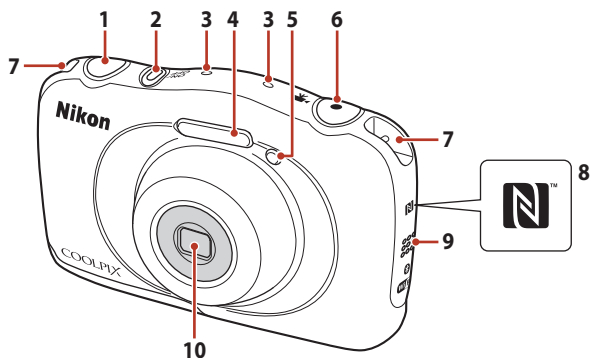

# Das Kameragehäuse



<b>1</b>	Auslöser.....	25	<b>6</b>	●-Taste (  Filmaufzeichnung).....	93
<b>2</b>	Ein-/Ausschalter, Betriebsbereitschaftsanzeige.....	15	<b>7</b>	Öse für Trageriemen.....	10
<b>3</b>	Mikrofon (Stereo)		<b>8</b>	N-Mark-Logo (NFC-Antenna).....	16
<b>4</b>	Blitz.....	33	<b>9</b>	Lautsprecher	
<b>5</b>	Selbstausslöser-Kontrollleuchte.....	34	<b>10</b>	Objektiv (mit Schutzglas)	
	AF-Hilfslicht				



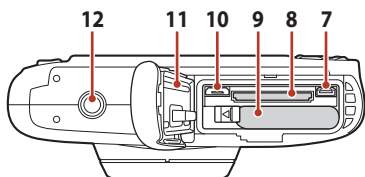
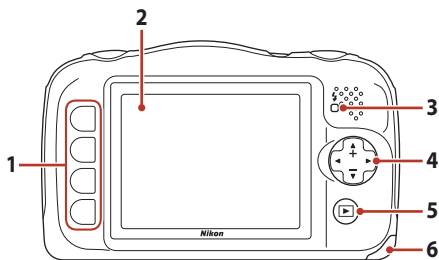

<b>1</b>	Auswahlta	7, 31, 58	<b>7</b>	HDMI-Mikro-Anschluss (Typ D)	98
<b>2</b>	Monitor	4	<b>8</b>	Speicherkartenfach	11
<b>3</b>	Ladekontrollleuchte	13	<b>9</b>	Akkufach	11
	Blitzbereitschaftsanzeige	33	<b>10</b>	Micro-USB-Anschluss	98
	Multifunktionswähler		<b>11</b>	Wasserdichte Dichtung	xi, xiii
<b>4</b>	▲: Tele	49	<b>12</b>	Stativgewinde	147
	▼: Weitwinkel	49			
<b>5</b>	▶-Taste (Aufnahme-/Wiedergabemodus)	26			
<b>6</b>	Akku-/Speicherkartenfachabdeckung	11			



# Der Monitor

Welche Informationen auf dem Aufnahme- oder Wiedergabebildschirm angezeigt werden, hängt von den Einstellungen und dem Betriebszustand der Kamera ab.

## Beim Fotografieren

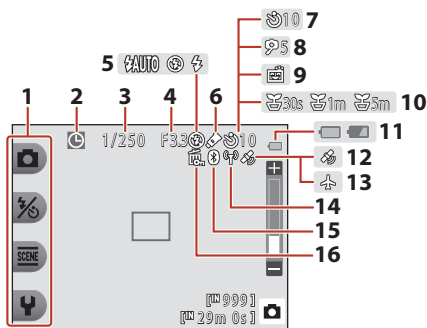

1	Auswahlssymbole.....	7	10	Symbol <b>Fotos in festen Abständ.</b> .....	38
2	Symbol »Keine Datumseinstellung« .....	137	11	Anzeige für Akkukapazität.....	24
3	Belichtungszeit.....	50	12	Positionsdaten.....	120
4	Blendenwert.....	50	13	Flugmodus.....	22, 110
5	Blitzmodus.....	33	14	Wi-Fi-Kommunikationsanzeige.....	22, 110
6	Symbol <b>Farben ändern</b> .....	44	15	Bluetooth-Kommunikationsanzeige .....	22, 110
7	Selbstauslöser-Kontrollleuchte.....	34	16	Symbol für Bildsperre.....	29
8	Selbstporträt-Timer.....	34			
9	Lächeln-Auslöser.....	35			





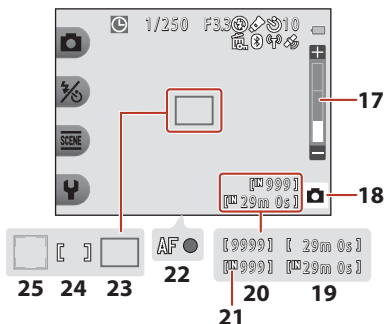

<b>17</b>	ZoomEinstellung.....	49	<b>22</b>	Fokusindikator .....	25
<b>18</b>	Aufnahmemodus.....	32, 36	<b>23</b>	Fokussmessfeld (AF-Zielsuche).....	32
<b>19</b>	Verbleibende Filmaufnahmezeit.....	93	<b>24</b>	Fokussmessfeld (Mitte).....	25
<b>20</b>	Anzahl verbleibender Aufnahmen (Fotos).....	24, 47	<b>25</b>	Fokussmessfeld (Gesichtserkennung) ....	50
<b>21</b>	Symbol für internen Speicher .....	24			



## Bei Bildwiedergabe

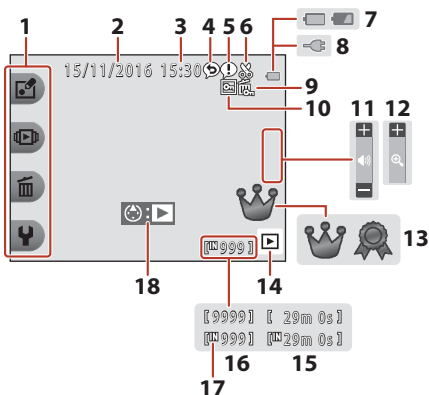

<b>1</b>	Auswahlssymbole.....	7	<b>11</b>	Lautstärkeanzeige .....	96
<b>2</b>	Datum der Aufnahme		<b>12</b>	Einzelbildwiedergabe aktivieren.....	57
<b>3</b>	Uhrzeit der Aufnahme			Bewertungssymbol (wenn	
<b>4</b>	Nachricht (Antwort).....	60	<b>13</b>	»Variantenmenü« auf »Ein«	
<b>5</b>	Nachricht.....	59		eingestellt ist).....	74
<b>6</b>	Symbol für Beschnitt.....	56	<b>14</b>	Wiedergabemodus.....	26
<b>7</b>	Anzeige für Akkukapazität.....	24	<b>15</b>	Film-/Nachrichtenaufzeichnungsdauer	
<b>8</b>	Anschlussanzeige für Netzadapter mit		<b>16</b>	Aktuelle Bildnummer	
	Akkuladefunktion		<b>17</b>	Symbol für internen Speicher	
<b>9</b>	Symbol für Bildsperre .....	29	<b>18</b>	Symbol für Filmsequenz-Wiedergabe	
	Lieblingsbilder (wenn			.....	93
<b>10</b>	»Variantenmenü« auf »Aus«				
	eingestellt ist) .....	78			

### Wenn keine Informationen im Aufnahmemodus und Wiedergabemodus angezeigt werden

Abgesehen von bestimmten Informationen werden keine Informationen angezeigt, wenn einige Sekunden lang keine Bedienung erfolgt. Die Informationen werden wieder angezeigt, wenn entweder eine der Auswahlstasten oder der Multifunktionswähler gedrückt wird.



## Verwenden der Auswahltasten

Wenn Sie eine Auswahltaste drücken, während der Aufnahmebildschirm oder der Wiedergabebildschirm angezeigt wird, wird das Menü für den aktuellen Modus aufgerufen. Sobald das Menü angezeigt wird, können Sie verschiedene Einstellungen ändern.

In diesem Handbuch werden die Auswahltasten von oben nach unten als »Auswahltaste 1« bis »Auswahltaste 4« bezeichnet.

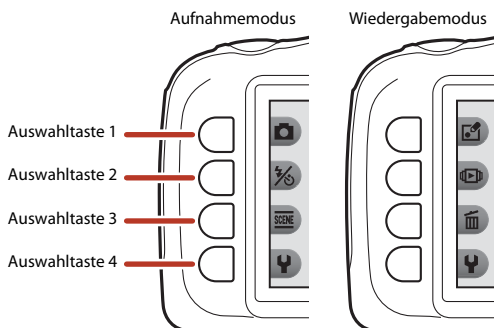

### 1 Drücken Sie eine Auswahltaste.

- Das Menü wird angezeigt.

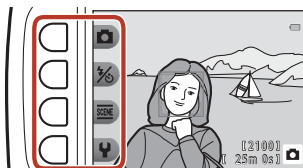

### 2 Drücken Sie eine der Auswahltasten, um ein Element auszuwählen.

- Wenn angezeigt wird, drücken Sie die Auswahltaste 1 () , um zum vorherigen Bildschirm zurückzukehren.
- Abhängig von den Kameraeinstellungen können bestimmte Menüoptionen nicht ausgewählt oder angezeigt werden.



### 3 Drücken Sie eine der Auswahltasten, um ein Element auszuwählen.

- Wenn das Menü auf einer weiteren Seite fortgesetzt wird, wird eine Anzeige eingeblendet, welche die aktuelle Seitenposition angibt.



Drücken Sie am Multifunktionswähler auf ▲▼, um weitere Seiten anzuzeigen.

### 4 Drücken Sie eine der Auswahltasten, um eine Einstellung auszuwählen.

- Drücken Sie die Auswahltaste, um die ausgewählte Einstellung zu bestätigen.
- Wenn ein Menü angezeigt wird, können Sie durch Drücken des Auslösers oder der ●-Taste (☑) in den Aufnahmemodus wechseln.



Die aktuelle Einstellung wird weiß angezeigt.



# Vorbereitende Schritte

Zum Befestigen des Trageriemens .....	10
Einsetzen von Akku und Speicherkarte.....	11
Aufladen des Akkus .....	13
Kamera einrichten.....	15



## Zum Befestigen des Trageriemens

Führen Sie den Trageriemen entweder links oder rechts durch die Trageriemenöse und befestigen Sie den Trageriemen.

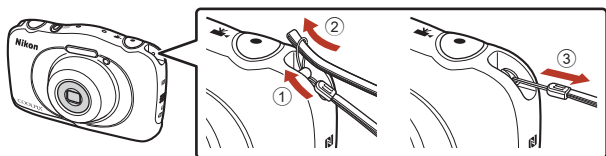

# Einsetzen von Akku und Speicherkarte

- 1** Öffnen Sie die Abdeckung des Akku-/Speicherkartenfachs und setzen Sie den Akku und die Speicherkarte ein.

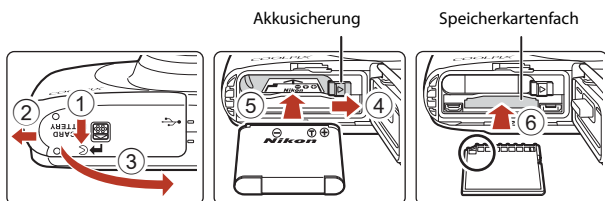

- Richten Sie den Pluspol und den Minuspol des Akkus richtig aus, bewegen Sie die orangefarbene Akkusicherung (4) und setzen Sie den Akku vollständig ein (5).
- Schieben Sie die Speicherkarte in das Fach, bis sie hörbar einrastet (6).
- Achten Sie darauf, dass Sie den Akku und die Speicherkarte richtig herum einsetzen; andernfalls könnte eine Fehlfunktion auftreten.

- 2** Schließen Sie die Abdeckung des Akku-/Speicherkartenfachs.

- Legen Sie die Abdeckung vollständig flach in die mit dem Pfeil angegebene Richtung (1) und schieben Sie sie vollständig ein (2).

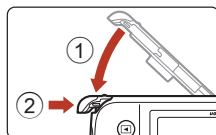

## **✓** Vorsicht Beschädigungen

**Wenn Sie die geöffnete Abdeckung schieben, kann die Kamera beschädigt werden.**



## **✓** Öffnen und Schließen der Abdeckung des Akku-/Speicherkartenfachs

Öffnen und schließen Sie die Akku-/Speicherkartenfach-Abdeckung nicht in sandigen oder staubigen Umgebungen oder mit nassen Händen. Wenn Sie die Abdeckung schließen, ohne zuvor Fremdkörper zu entnehmen, kann Wasser in die Kamera eindringen, oder es kann zu Schäden an der Kamera kommen.

- Wenn Fremdkörper in die Abdeckung oder Kamera gelangen, entfernen Sie diese umgehend mit einem Blasebalg oder Pinsel.
- Wenn Flüssigkeiten wie z.B. Wasser in die Abdeckung oder Kamera gelangen, wischen Sie diese umgehend mit einem weichen trockenen Tuch ab.



## **Formatieren einer Speicherkarte**

Eine Speicherkarte, die bereits in einem anderen Gerät verwendet wurde, muss bei der erstmaligen Verwendung mit dieser Kamera formatiert werden.

- **Bitte beachten Sie, dass beim Formatieren einer Speicherkarte alle Bilder und sonstige Daten auf der Speicherkarte unwiderruflich gelöscht werden.** Falls sich Bilder, die Sie behalten wollen, auf der Speicherkarte befinden, kopieren Sie die Bilder vor dem Formatieren der Karte.
- Setzen Sie die Speicherkarte in die Kamera ein, und wählen Sie »**Formatieren**« im Kameraeinstellungsmenü (📖108).

## **Herausnehmen des Akkus oder der Speicherkarte**

Schalten Sie die Kamera aus, stellen Sie sicher, dass Betriebsbereitschaftsanzeige und Bildschirm ausgeschaltet sind, und öffnen Sie die Akku-/Speicherkartenfachabdeckung.

- Verschieben Sie die Akkusicherung, um den Akku auszuwerfen.
- Schieben Sie die Speicherkarte vorsichtig in die Kamera, um die Karte teilweise auszuwerfen.
- Gehen Sie vorsichtig mit Kamera, Akku und Speicherkarte um; sie können nach dem Gebrauch der Kamera heiß sein.

## **Speicherkarten und interner Speicher**

Kameradaten, einschließlich Bildern und Filmen, können entweder auf einer Speicherkarte oder im internen Speicher der Kamera gespeichert werden. Wenn Sie den internen Speicher verwenden möchten, nehmen Sie die eingesetzte Speicherkarte heraus.





# Aufladen des Akkus

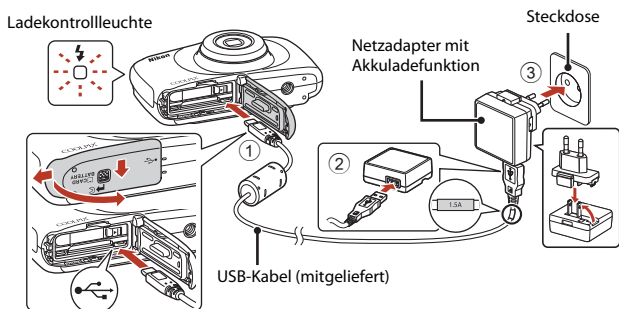

Wenn ein Netzsteckeradapter\* im Lieferumfang der Kamera enthalten ist, schließen sie ihn sicher an den Netzadapter mit Akkuladefunktion an. Gewaltames Lösen des Netzsteckeradapters kann zu Beschädigungen des Adapters führen.

\* Der Netzsteckeradapter weist je nach Land oder Region, wo die Kamera erworben wurde, eine andere Form auf.

Dieser Schritt kann übersprungen werden, wenn der Netzsteckeradapter fest mit dem Netzadapter mit Akkuladefunktion verbunden ist.

- Der Ladevorgang beginnt, wenn die Kamera an eine Steckdose angeschlossen ist, während der Akku eingesetzt ist, wie in der Abbildung gezeigt. Während der Akku geladen wird, blinkt die Ladekontrollleuchte langsam.

- Nach Abschluss des Ladevorgangs leuchtet die Ladekontrollleuchte nicht mehr. Ziehen Sie den Netzadapter mit Akkuladefunktion aus der Steckdose und ziehen Sie dann das USB-Kabel ab.

Die Ladezeit eines komplett entladenen Akkus beträgt ca. 1 Stunde und 40 Minuten.

- Der Akku kann nicht geladen werden, wenn die Ladekontrollleuchte schnell blinkt, möglicherweise aufgrund einer der folgenden Ursachen.
  - Die Umgebungstemperatur ist für den Ladevorgang nicht geeignet.
  - Das USB-Kabel oder der Netzadapter mit Akkuladefunktion sind nicht richtig angeschlossen.
  - Der Akku ist defekt.



### **Hinweise zum USB-Kabel**

- Verwenden Sie keinesfalls ein anderes USB-Kabel als das Kabel UC-E21. Die Verwendung eines anderen USB-Kabels als UC-E21 kann Überhitzung, Brand oder elektrische Schläge zur Folge haben.
- Überprüfen Sie Form und Richtung der Stecker, schließen Sie die Stecker unverkantet an und ziehen Sie sie gerade aus den Anschlussbuchsen heraus.

### **Hinweise zum Laden des Akkus**

- Die Kamera kann während des Ladens des Akkus genutzt werden, jedoch erhöht sich dann die Ladezeit.
- Wenn die Akkukapazität sehr gering ist, können Sie die Kamera möglicherweise nicht benutzen, während der Akku geladen wird.
- Verwenden Sie ausschließlich den Netzadapter mit Akkuladefunktion EH-73P für diese Kamera. Keinesfalls einen handelsüblichen USB-Netzadapter oder ein Akkuladegerät für Mobiltelefone verwenden. Andernfalls kann es zur Überhitzung kommen oder die Kamera kann beschädigt werden.



# Kamera einrichten

## Vom Smartphone oder Tablet aus einrichten

- Installieren Sie zunächst die SnapBridge-App (📖iii) , und schalten Sie Bluetooth und Wi-Fi auf Ihrem Smartphone oder Tablet-PC ein (ab hier »Mobilgerät« genannt).
- Die in diesem Handbuch gezeigten Kamera- und Smart-Gerätbildschirme können von denen der tatsächlichen Produkte abweichen.



### 1 Schalten Sie die Kamera ein.

- Verwenden Sie die Auswahlstasten und den Multifunktionswähler, um Einstellungen auszuwählen und zu ändern.

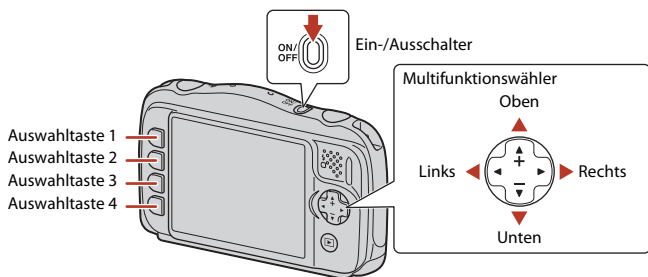

- Ein Sprachauswahldialog erscheint. Drücken Sie auf dem Multifunktionswähler ◀ oder ▶, um eine Sprache zu markieren, und drücken Sie die Auswahlstaste 4 (OK), um sie auszuwählen.
- Die Sprache kann jederzeit mit der Option »Sprache/Language« im Kameraeinstellungsmenü (📖108) geändert werden.

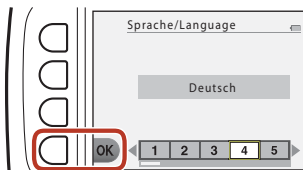

## 2 Wenn der Dialog auf der rechten Seite angezeigt wird, drücken Sie die Auswahlstaste 3 (OK).

- Wenn die Kamera nicht mithilfe eines Smart-Geräts konfiguriert werden soll, drücken Sie die Auswahlstaste 4 (X) (19).

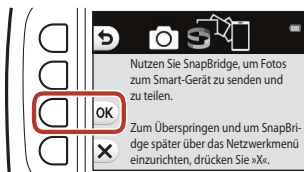

## 3 Ordnen Sie Kamera und Mobilgerät einander zu, z.B. durch Herstellen einer Bluetooth-Verbindung.

### • Android-Geräte mit NFC-Unterstützung

Vergewissern Sie sich, dass NFC am Mobilgerät eingeschaltet ist. Halten Sie dann die NFC-Antenne des Mobilgeräts an das **N** (N-Mark-Logo) der Kamera, um die SnapBridge-App zu starten.

- Sollte die Downloadseite für SnapBridge angezeigt werden, laden Sie die App herunter, installieren Sie das Programm und wiederholen Sie die obigen Schritte.

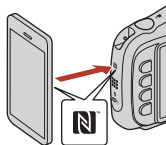

### • iOS-Geräte und Android-Geräte ohne NFC-Unterstützung

Drücken Sie Auswahlstaste 3 der Kamera (OK). Die Kamera wartet auf die Verbindung; starten Sie die SnapBridge-App auf dem Mobilgerät und folgen Sie den Bildschirmanweisungen für das Eintippen des Namens der Kamera, mit der Sie sich verbinden wollen.



## 4 Überprüfen Sie den Authentifizierungscode.

- Kontrollieren Sie, dass Kamera und Mobilgerät die gleichen sechsstelligen Authentifizierungs-codes anzeigen, und führen Sie dann die nachstehenden Schritte durch, um den Zuordnungsvorgang abzuschließen (beachten Sie, dass der Code möglicherweise in manchen Versionen von iOS nicht angezeigt wird; führen Sie die folgenden Schritte trotzdem durch, auch wenn der Code nicht erscheint).

- Drücken Sie **an der Kamera** die Auswahltaste 4 (OK).
- **Am Mobilgerät** auf »Pairing« (Zuordnen) tippen (die Bezeichnung der Schaltfläche variiert mit dem Mobilgerät).

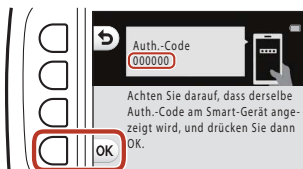

Kamera

## 5 Wenn der Dialog auf der rechten Seite angezeigt wird, drücken Sie die Auswahltaste 4 (➤).

- Wenn eine konstante Verbindung zwischen der Kamera und dem Smart-Gerät hergestellt wurde, wird der rechts dargestellte Dialog angezeigt.
- Wenn an der Kamera »**Verbindungsaufbau fehlgeschlagen.**« angezeigt wird, drücken Sie die Auswahltaste 3 (↻) »**Neu verbinden**«, um zu Schritt 3 zurückzukehren. Um die Kopplungseinstellungen abzubrechen, drücken Sie Auswahltaste 4 (✘) »**Abbrechen**«.



## 6 Wählen Sie aus, ob Informationen zur Aufnahme-position der von Ihnen aufgenommenen Bilder hinzugefügt werden.

- Wenn Positionsdaten zusammen mit den Fotos aufgezeichnet werden sollen, wählen Sie die Auswahltaste 3 (○) »**Ja**«, wenn Sie dazu aufgefordert werden. Aktivieren Sie dann die Funktion für Positionsdaten in der SnapBridge-App und auf dem Smart-Gerät (weitere Informationen finden Sie in der Dokumentation, die mit dem Smart-Gerät geliefert wurde).

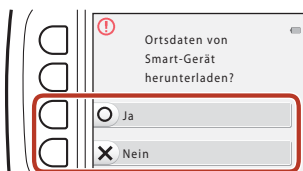

## 7 Wählen Sie, ob die Uhr der Kamera automatisch eingestellt werden soll.

- Sie können auch die Uhr der Kamera mit der auf dem Smart-Gerät angegebenen Uhrzeit synchronisieren. Wählen Sie hierzu die Auswahltaste 3 (○ »Ja«) aus, wenn Sie dazu aufgefordert werden, und aktivieren Sie die Synchronisierung in der SnapBridge-App.
- Wenn Sie die Auswahltaste 4 (X »Nein«) wählen, stellen Sie die Uhr der Kamera über die Menüs ein, wie in Schritt 2 auf Seite 19 beschrieben.

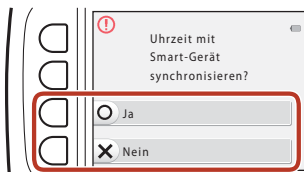

## 8 Drücken Sie ◀ oder ▶, um das Hintergrunddesign auszuwählen, das angezeigt wird, wenn ein Menü- oder Einstellungsbildschirm angezeigt wird, und drücken Sie anschließend Auswahltaste 4 (OK).

- Der Bildschirm zur Auswahl des Hintergrund wird je nach Land oder Region möglicherweise nicht angezeigt. Fahren Sie in diesem Fall mit Schritt 9 fort.
- Um das Standardhintergrunddesign wiederherzustellen, drücken Sie Auswahltaste 3 (RESET).

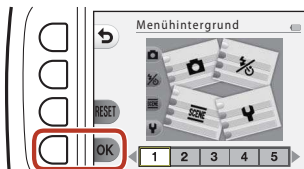

## 9 Bestätigen Sie den Warnhinweis bezüglich Feuchtigkeit, und drücken Sie ▶.

- Es gibt sieben Warnhinweise.
- Meldungen zur Wasserdichtigkeit werden in den folgenden Situationen angezeigt:
  - Beim ersten Einschalten und Einstellen der Kamera
  - Beim Einstellen der Kamera auf »Unterwasser« (📖37) oder »Unterwasser-Gesichtserk.« (📖38)
  - Beim Einschalten der Kamera nach dem Laden



## 10 Bestätigen Sie den Warnhinweis, der in der Abbildung rechts angezeigt wird, und drücken Sie Auswahltaste 4 (OK).

- Die Kamera kehrt zur Aufnahmeanzeige zurück, nachdem der Einrichtungsvorgang abgeschlossen ist.

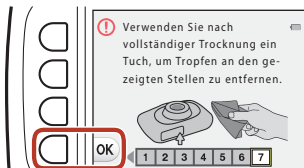

# Mit den Kameramenüs einrichten

Die Kamera-Uhr kann manuell eingestellt werden.

## 1 Schalten Sie die Kamera ein (📖15).

- Ein Sprachauswahldialog erscheint. Drücken Sie auf dem Multifunktionswähler (📖15) ◀ oder ▶, um eine Sprache zu markieren, und drücken Sie die Auswahltaste 4 (OK), um sie auszuwählen.
- Die Sprache kann jederzeit mit der Option »Sprache/Language« im Kameraeinstellungsmenü (📖108) geändert werden.



## 2 Wenn der Dialog auf der rechten Seite angezeigt wird, drücken Sie die Auswahltaste 4 (X).

- Wählen Sie die Auswahltaste 3 (O »Ja«), wenn Sie aufgefordert werden, die Uhr der Kamera einzustellen.

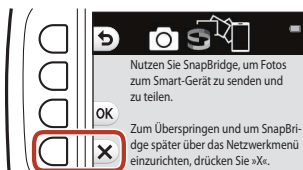

## 3 Wählen Sie mit den Auswahltasten 2, 3 oder 4 ein Datumsformat aus.

## 4 Geben Sie das Datum und die Uhrzeit ein und drücken Sie die Auswahltaste 4 (OK).

- Drücken Sie ◀ oder ▶, um das jeweilige Feld zu markieren, und drücken Sie ▲ oder ▼, um den Wert zu ändern.
- Drücken Sie die Auswahltaste 4 (OK), um die Uhr einzustellen.
- Drücken Sie zum Aktivieren der Sommerzeit die Auswahltaste 3 (☀️); ☀️ wird auf dem Bildschirm angezeigt. Drücken Sie die Auswahltaste 3 (☀️) erneut, um die Sommerzeit zu deaktivieren.

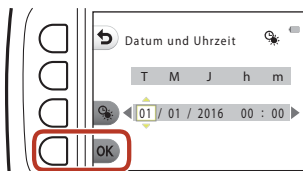

## 5 Drücken Sie bei Aufforderung die Auswahltaste 3 (O »Ja«).

## 6 Folgen Sie den Bildschirmanweisungen, um den Einrichtungsvorgang abzuschließen.

- Der anschließende Ablauf ist derselbe wie bei Verwendung eines Smart-Geräts. Lesen Sie ab Schritt 8 (📖18) unter »Vom Smartphone oder Tablet aus einrichten«.



## Zurücksetzen der Uhr und Ändern des Menühintergrunds

Die Option »**Datum und Uhrzeit**« im Kameraeinstellungsmenü dient zum Einstellen der Uhr der Kamera. Die Option »**Menühintergrund**« im Kameraeinstellungsmenü dient zum Ändern des auf dem Menübildschirm verwendeten Hintergrunds.

Mit der Option »**Datum und Uhrzeit**« können Sie die Sommerzeit aktivieren und deaktivieren.





# Wie Sie SnapBridge nutzen können

Die SnapBridge-App kann für eine Vielzahl von Aufgaben eingesetzt werden, nachdem Kamera und Mobilgerät einander zugeordnet wurden.



## Automatisches Hochladen

In der Standardeinstellung werden Fotos unmittelbar nach der Aufnahme automatisch zum Mobilgerät übertragen.

- Platzieren Sie das Mobilgerät nahe der Kamera und starten Sie die SnapBridge-App.

Option	Beschreibung
Automatisches Hochladen ausschalten	Der automatische Upload kann mit der Option » <b>Netzwerkmenü</b> « > » <b>Autom.-Senden-Optionen</b> « > » <b>Fotos</b> « im Kameraeinstellungsmenü (📷108) deaktiviert werden.
Optionen für das Hochladen	Verwenden Sie die Option » <b>Netzwerkmenü</b> « > » <b>Autom.-Senden-Optionen</b> « > » <b>Autom.-Senden-Opt. Foto</b> « im Kameraeinstellungsmenü, um die Bildtypen auszuwählen, die automatisch hochgeladen werden.
Bilder für das Hochladen auswählen	Diese Option können Sie für das automatische Hochladen von ausgewählten Bildern benutzen, die nicht bereits beim Aufnehmen hochgeladen wurden. <ul style="list-style-type: none"><li>• Benutzen Sie die Option »<b>Für Hochladen markieren</b>« im Wiedergabemenü der Kamera (📷58), um Bilder auszuwählen.</li><li>• Die dauerhafte Verbindung stellt sicher, dass der Hochladevorgang auch bei ausgeschalteter Kamera weiterläuft.</li></ul>
Bilder für das Hochladen verkleinern	Benutzen Sie die SnapBridge-App, um die Dateigröße festzulegen, in der die Bilder auf das Mobilgerät übertragen werden. Die Standardgröße beträgt 2 Megapixel.
Bildinformationen einbetten	Sie können mit der SnapBridge-App die Informationen auswählen, die in die auf das Mobilgerät übertragenen Bilder eingefügt werden sollen. Über das Kameraeinstellungsmenü können Kommentare und Copyright-Informationen im Voraus eingegeben werden. Sie können auch Text einfügen, der in der SnapBridge-App eingegeben wurde.

### Hinweise zum automatischen Upload

Filme können mit der Option »**Autom.-Senden-Optionen**« oder »**Für Hochladen markieren**« nicht hochgeladen werden. Verwenden Sie zum Hochladen von Filmen an ein Smart-Gerät die SnapBridge-App.



## Drahtloses Netzwerk

Option	Beschreibung
Pairing (Zuordnen)	<p>Um die Kamera und ein Mobilgerät einander zuzuordnen (beispielsweise mit einem neuen Gerät oder wenn Sie das Pairing während des Einrichtungsvorgangs ausgelassen haben), wählen Sie »<b>Mit mob. Gerät verbind.</b>« im Netzwerkmenü der Kamera und folgen Sie den Anweisungen auf Seite 16 ab Schritt 3.</p> <p>Bis zu fünf Mobilgeräte können der Kamera zugeordnet werden, es ist aber nur eine Verbindung zur gleichen Zeit möglich.</p>
Bilder via Wi-Fi hochladen	<p>Für das Hochladen großer Datenmengen wird eine Wi-Fi-Verbindung empfohlen.</p> <p>Folgen Sie den Bildschirmanweisungen in der SnapBridge-App, um auf eine Wi-Fi-Verbindung umzuschalten.</p> <ul style="list-style-type: none"><li>Der Eintrag »<b>Netzwerkmenü</b>« &gt; »<b>Wi-Fi</b>« &gt; »<b>Netzwerkeinstellungen</b>« im Kameraeinstellungsmenü enthält die Optionen »<b>Authentif./Verschlüssel.</b>« und »<b>Passwort</b>«. Die Standardvorgabe für »<b>Authentif./Verschlüssel.</b>« ist »<b>WPA2-PSK-AES</b>«.</li></ul>

### Wenn der Einsatz von Geräten mit drahtlosen Funktionen verboten ist

Wenn die Verwendung von Drahtlosgeräten untersagt ist, deaktivieren Sie die Drahtlosfunktionen im Kameraeinstellungsmenü, indem Sie für »**Netzwerkmenü**« > »**Flugmodus**« die Einstellung »**Ein**« wählen. Dies unterbricht vorübergehend die dauerhafte Verbindung zum Mobilgerät; die Verbindung wird nach dem Ausschalten des Flugmodus automatisch wiederhergestellt.

## Weitere Optionen der SnapBridge-App

Option	Beschreibung
Ferngesteuerte Fotografie	Benutzen Sie das Mobilgerät, um die Kamera auszulösen. Schalten Sie die Kamera vor der Fernauslösung ein.
Betrachten der Bilder in der Kamera	Sie können mit dem Mobilgerät die in der Kamera befindlichen Bilder betrachten und herunterladen. Diese Option ist sogar bei ausgeschalteter Kamera verfügbar.

- In der Online-Hilfe der SnapBridge-App finden Sie weitere Informationen.





# Grundlegende Aufnahme- und Wiedergabefunktionen



Aufnahme von Bildern.....	24
Wiedergabe von Bildern .....	26
Löschen von Bildern .....	27



# Aufnahme von Bildern

Als Beispiel wird hier der Modus  (Schnappschüsse) verwendet. Im Modus  (Schnappschüsse) erkennt die Kamera die Aufnahmebedingungen, wenn Sie einen Bildausschnitt wählen, und Sie können Bilder entsprechend den Bedingungen aufnehmen.

## 1 Drücken Sie die Auswahlstaste 1.

- Anzeige für Akkukapazität  
: Die Akkukapazität ist hoch.  
: Die Akkukapazität ist niedrig.
- Anzahl verbleibender Aufnahmen  
 wird angezeigt, wenn sich keine Speicherkarte in der Kamera befindet und die Bilder im internen Speicher gespeichert werden.



## 2 Halten Sie die Kamera still.

- Halten Sie Finger und andere Gegenstände von Objektiv, Blitzgerät, AF-Hilfslicht, Mikrofon und Lautsprecher entfernt.

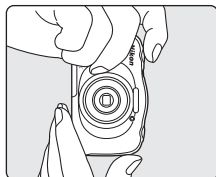
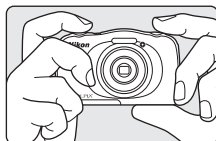

## 3 Wählen Sie den Bildausschnitt.

- Drücken Sie am Multifunktionswähler auf  , um die Position des Zoomobjektivs zu verändern.

Einzoomen



Auszoomen



## 4 Drücken Sie den Auslöser bis zum ersten Druckpunkt.

- »Auslöser bis zum ersten Druckpunkt drücken« bedeutet, dass Sie den Auslöser drücken, bis Sie einen leichten Widerstand spüren.
- Sobald die Scharfstellung erfolgt ist, wird das Fokussmessfeld oder der Fokusindikator grün angezeigt.
- Wenn Sie den Digitalzoom verwenden, stellt die Kamera auf die Bildmitte scharf und das Fokussmessfeld wird nicht angezeigt.
- Wenn das Fokussmessfeld oder der Fokusindikator blinkt, kann die Kamera nicht fokussieren. Wählen Sie den gewünschten Bildausschnitt neu und drücken Sie den Auslöser erneut bis zum ersten Druckpunkt.

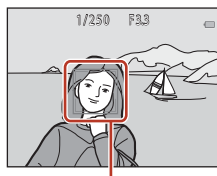

Fokussmessfeld

## 5 Drücken Sie den Auslöser ohne loszulassen bis zum zweiten Druckpunkt.



### ✓ Hinweise zum Speichern von Bildern oder Filmen

Während des Speicherns von Bildern oder Filmen blinkt die Anzeige für die Anzahl der verbleibenden Aufnahmen bzw. für die verbleibende Filmaufnahmezeit. **Öffnen Sie nicht die Abdeckung des Akku-/Speicherkartenfachs, und entfernen Sie nicht den Akku oder die Speicherkarte**, während die Anzeige blinkt. Andernfalls können Daten verloren gehen oder die Kamera oder die Speicherkarte können beschädigt werden.

### 📎 Automatische Abschaltung

- Wenn ca. drei Minuten lang keine Bedienung erfolgt, wird der Bildschirm ausgeschaltet, die Kamera wechselt in den Ruhezustand und die Betriebsbereitschaftsanzeige blinkt. Die Kamera verbleibt ca. drei Minuten lang im Ruhezustand und schaltet sich danach aus.
- Um den Bildschirm wieder einzuschalten, während sich die Kamera im Ruhezustand befindet, muss eine Benutzereingabe erfolgen, wie beispielsweise das Drücken des Ein-/Ausschalters oder des Auslösers.

### 📎 Verwenden eines Stativs

In folgenden Situationen wird ein Stativ zur Stabilisierung der Kamera empfohlen:

- Bei Aufnahmen in schwacher Beleuchtung mit einer Blitzeinstellung (📖33) von Ⓡ »Blitz aus«
- Wenn sich der Zoom in der Teleposition befindet





# Wiedergabe von Bildern

## 1 Drücken Sie die -Taste (Aufnahme-/Wiedergabemodus), um in den Wiedergabemodus zu wechseln.

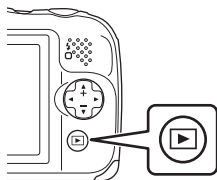
- Wenn Sie die -Taste gedrückt halten, während die Kamera ausgeschaltet ist, wird die Kamera im Wiedergabemodus eingeschaltet.





## 2 Wählen Sie mit dem Multifunktionswähler ein Bild aus, das angezeigt werden soll.

- Halten Sie  gedrückt, um schnell durch die Bilder zu blättern.
- Um einen aufgenommenen Film wiederzugeben, tippen Sie auf .
- Um zum Aufnahmemodus zurückzukehren, drücken Sie die -Taste oder den Auslöser.

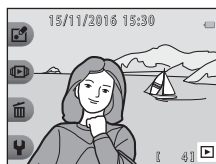

- Um zum Aufnahmemodus zurückzukehren, drücken Sie die -Taste oder den Auslöser.



- Drücken Sie in der Einzelbildwiedergabe auf , um das Bild zu vergrößern.



- Drücken Sie in der Einzelbildwiedergabe auf , um zum Bildindex zu wechseln und mehrere Bilder auf dem Bildschirm anzuzeigen.



## Löschen von Bildern

- 1** Drücken Sie Auswahltaste 3 (🗑️), um das derzeit auf dem Bildschirm angezeigte Bild zu löschen.

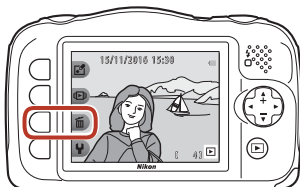

- 2** Drücken Sie die Auswahltasten 2, 3 oder 4, um die gewünschte Löschmethode auszuwählen.

- Drücken Sie Auswahltaste 1 (↶), um das Menü ohne Löschen zu verlassen.

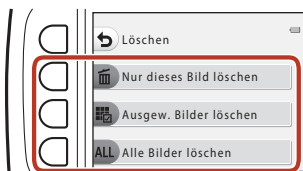

- 3** Drücken Sie Auswahltaste 3 (○ »Ja«).

- Beachten Sie, dass gelöschte Bilder nicht wiederhergestellt werden können.



## Auswählen von Bildern zum Löschen

**1** Drücken Sie am Multifunktionswähler auf ◀▶, um ein Bild zum Löschen auszuwählen, und drücken Sie dann Auswahltaste 2 (✓).

- Das ausgewählte Bild wird durch ein Häkchen gekennzeichnet.
- Bei jedem Drücken von Auswahltaste 2 (✓) wird ein Häkchen angezeigt bzw. ausgeblendet.
- Drücken Sie Auswahltaste 3 (RESET), um alle Häkchen zu entfernen.

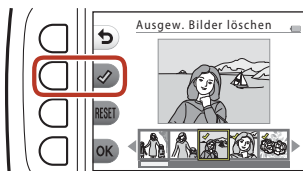

**2** Fügen Sie allen zu löschenden Bildern Häkchen hinzu, und drücken Sie anschließend Auswahltaste 4 (OK), um die Auswahl zu bestätigen.

- Es erscheint eine Sicherheitsabfrage. Folgen Sie den Anweisungen auf dem Bildschirm, um die Bedienung abzuschließen.





## Löschen von Bildern einschränken (Bildsperre)

Um versehentliches Löschen von Bildern zu vermeiden, können Sie das Löschen von Bildern (🗑️) sowie das Formatieren (🗑️) sperren.

- 1 Halten Sie im Aufnahme- oder Wiedergabemodus die Auswahlstasten 1 und 4 gleichzeitig gedrückt.

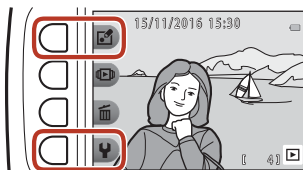

- 2 Drücken Sie Auswahlstaste 3 (O »Ja«).

- Die Bildsperre ist aktiviert.
- Wenn die Bildsperre aktiviert ist, wird 🗑️ auf dem Bildschirm angezeigt.

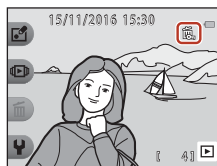
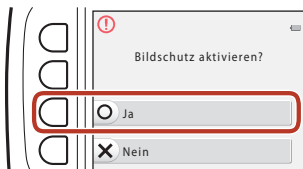

## Deaktivieren der Bildsperre

Die Vorgehensweise für das Deaktivieren der Bildsperre ist mit der für das Aktivieren der Bildsperre identisch.



# Aufnahmefunktionen

Im Aufnahmemodus verfügbare Funktionen (Aufnahmemenü) .....	31
 Schnapsschüsse.....	32
Blitz .....	33
Selbstausröser .....	34
Bei Lächeln Foto machen .....	35
Stil wählen (Aufnehmen mit ausgewählten Aufnahmebedingungen und Effekten).....	36
Verzieren.....	43
Farben ändern .....	44
Töne ändern .....	45
Bildgröße wählen .....	47
Ein- und Auszoomen.....	49
Fokussieren.....	50
Funktionen, die bei der Aufnahme nicht gleichzeitig verwendet werden können .....	53



## Im Aufnahmemodus verfügbare Funktionen (Aufnahmemenü)

Drücken Sie eine der Auswahlstaste, um ein Menü anzuzeigen. Sie können die folgenden Einstellungen ändern.

Auswahlstaste	Option	Beschreibung	
 Schnappschüsse	–	Setzt den Aufnahmemodus auf  »Schnappschüsse«. Die Kamera erkennt die Aufnahmebedingungen, wenn Sie einen Bildausschnitt wählen, und Sie können Bilder entsprechend den Bedingungen aufnehmen.	32
 Blitz/ Selbstausröser	Blitz	Hier können Sie eine Blitzeinstellung entsprechend den Aufnahmebedingungen wählen.	33
	Selbstausröser	Die Kamera verfügt über einen Selbstausröser, der den Verschluss 10 Sekunden bzw. 5 Sekunden nach dem Drücken des Auslösers auslöst. Sie können auch den Lächeln-Ausröser einstellen.	34, 35
 Weitere Bildoptionen	Stil wählen	Wenn ein Stil (Aufnahmebedingungen und Effekte) ausgewählt wird, werden die Kameraeinstellungen automatisch für die ausgewählte Bedingung optimiert.	36
	Verzieren	Ermöglicht das Hinzufügen von Rahmen zu Bildern beim Aufnehmen.	43
	Farben ändern	Ermöglicht im Menü die Auswahl von  »Heller/Dunkler« oder  »Farben froher/zarter«, um eine beizubehaltende Farbe für die Bilder auszuwählen, während die anderen Farben durch Schattierungen von Schwarz und Weiß ersetzt werden. Sie können hierfür auch  »Schwarz-Weiß mit Farbe« verwenden.	44
 Einstellungen	Töne ändern	Mit dieser Option können Sie Tastentöne und das Auslösesignal konfigurieren.	45
	Bildgröße wählen	Mit dieser Option können Sie die Größe der Fotos und Filme festlegen.	47
	Kameraeinstellungen	Ermöglicht das Ändern verschiedener allgemeiner Einstellungen.	108



## Schnappschüsse

Bei erstmaliger Verwendung dieser Kamera ist der Aufnahmemodus auf  »Schnappschüsse« gesetzt. Die Kamera erkennt die Aufnahmebedingungen, wenn Sie einen Bildausschnitt wählen, und Sie können Bilder entsprechend den Bedingungen aufnehmen.

 »Schnappschüsse« ist der Standardaufnahmemodus der Kamera.

- Wenn die Kamera das Hauptmotivelement erkennt, stellt sie auf dieses Motiv scharf (AF-Zielsuche).
- Bei schwacher Beleuchtung wird möglicherweise der Blitz ausgelöst.
- Bei Aufnahmen bei schwacher Beleuchtung wird die Verwendung eines Stativs empfohlen.
- Wenn der Digitalzoom aktiviert ist, erkennt die Kamera die Aufnahmebedingungen nicht.

### Verwenden der AF-Zielsuche

Die Kamera fokussiert wie unten beschrieben, wenn Sie den Auslöser bis zum ersten Druckpunkt drücken.

- Die Kamera erkennt das Hauptmotivelement und stellt auf dieses scharf. Sobald die Scharfstellung erfolgt ist, wird das Fokussmessfeld grün angezeigt. Wenn das Gesicht einer Person erkannt wird, gibt die Kamera der Scharfstellung auf das Gesicht automatisch Priorität.

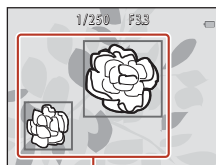

Fokussmessfelder

- Wenn kein Motiv erkannt wird, stellt die Kamera auf den Bereich in der Bildmitte scharf.

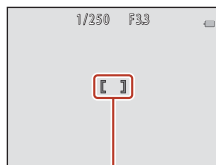

Fokussmessfeld

### Hinweise zur AF-Zielsuche

- Je nach Aufnahmesituation erkennt die Kamera möglicherweise ein anderes Motiv als Hauptmotiv.
- In den folgenden Situationen erkennt die Kamera das Hauptmotivelement möglicherweise nicht richtig:
  - Wenn das Motiv sehr dunkel oder sehr hell ist
  - Wenn das Hauptmotivelement keine klar abgegrenzten Farben hat
  - Wenn der Bildausschnitt so gewählt ist, dass sich das Hauptmotiv am Rand des Bildschirms befindet
  - Wenn sich das Hauptmotiv aus einem sich wiederholenden Muster zusammensetzt



## Blitz

Sie können eine Blitzeinstellung entsprechend den Aufnahmebedingungen wählen.

Wechseln Sie in den Aufnahmemodus → Auswahltaste 2 (📷) → Auswahltaste 2 (⚡ »Blitz«)

### Verfügbare Blitzmodi

#### 📷AUTO Blitzautomatik

Bei schwacher Beleuchtung löst der Blitz automatisch aus.

#### 🚫 Blitz aus

Der Blitz wird nicht ausgelöst.

- Es empfiehlt sich, bei Aufnahmen in dunklen Umgebungen zur Stabilisierung der Kamera ein Stativ zu verwenden.

#### ⚡ Bei jedem Bild blitzen

Das Blitzgerät löst bei jeder Aufnahme aus. Sinnvoll zum Aufhellen von Schattenbereichen und Motiven im Gegenlicht.

### Wählen Sie die Blitzeinstellung mit den Auswahltasten 2, 3 oder 4.

- Drücken Sie zum Abbrechen Auswahltaste 1 (↩).



### ✓ Hinweise zu Aufnahmen mit Blitz

Bei Verwendung des Blitzes in der Weitwinkel-Zoomposition kann sich der Bild um das Bild herum je nach Entfernung vom Motiv verdunkeln.

Sie können dieses Problem mildern, indem Sie den Zoomschalter ein wenig in Richtung Teleposition bewegen.

### 📌 Die Blitzbereitschaftsanzeige

- Der Blitzstatus kann überprüft werden, indem der Auslöser bis zum ersten Druckpunkt gedrückt wird.
  - Ein: Der Blitz wird ausgelöst, wenn Sie den Auslöser bis zum zweiten Druckpunkt drücken.
  - Blinken: Das Blitzgerät wird geladen. Die Kamera kann keine Bilder aufnehmen.
  - Aus: Das Blitzgerät löst bei der nächsten Aufnahme nicht aus.
- Bei geringer Akkukapazität wird der Bildschirm ausgeschaltet, während der Blitz lädt.

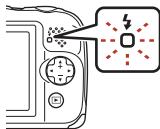

### 📌 Einstellung für den Blitzmodus

- Die Einstellung kann bei Verwendung bestimmter Aufnahmemodi oder Einstellungen möglicherweise nicht geändert werden.
- Die im Modus 📷 »Schnappschüsse« angewendete Einstellung bleibt auch nach dem Ausschalten im Kameraspeicher erhalten.



# Selbstauslöser

Die Kamera verfügt über einen Selbstauslöser, der den Verschluss 10 Sekunden bzw. 5 Sekunden nach dem Drücken des Auslösers auslöst.

Wechseln Sie in den Aufnahmemodus → Auswahltaste 2 (📷) → Auswahltaste 3 (📷) »Selbstauslöser«

## 1 Drücken Sie Auswahltaste 3 (10s »10 s«) oder Auswahltaste 4 (📷) »Selbstporträt-Timer«.

- **10s »10 s«** (10 Sekunden): Für wichtige Anlässe wie beispielsweise Hochzeiten.
- **📷 »Selbstporträt-Timer«** (5 Sekunden): Für Aufnahmen mit einem Selfie-Stick. Fahren Sie mit Schritt 3 fort, drücken Sie den Auslöser bis zum zweiten Druckpunkt und wählen Sie dann den Bildausschnitt.
- **📷 »Bei Lächeln Foto machen«** (📷35)

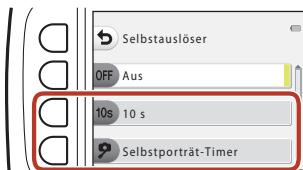

## 2 Wählen Sie den gewünschten Bildausschnitt und drücken Sie den Auslöser bis zum ersten Druckpunkt.

## 3 Drücken Sie den Auslöser bis zum zweiten Druckpunkt.

- Die Vorlaufzeit des Selbstauslösers beginnt. Die Selbstauslöser-Kontrollleuchte blinkt und leuchtet dann etwa eine Sekunde vor der Verschlussauslösung.
- Wenn der Verschluss ausgelöst wird, schaltet sich der Selbstauslöser automatisch auf **OFF »Aus«**.
- Um den Countdown anzuhalten, drücken Sie erneut den Auslöser.
- Drücken Sie zum Abbrechen der Einstellung vor der Aufnahme Auswahltaste 2 (📷) > Auswahltaste 3 (📷) »Selbstauslöser« > Auswahltaste 2 (OFF »Aus«).

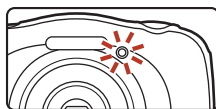

## Fokus und Belichtung bei Verwendung des Selbstauslösers

Der Zeitpunkt der Einstellung von Fokus und Belichtung ist einstellungsabhängig.

- **10s »10 s«**: Fokus und Belichtung werden eingestellt, wenn Sie den Auslöser in Schritt 2 bis zum ersten Druckpunkt drücken.
- **📷 »Selbstporträt-Timer«**: Fokus und Belichtung werden unmittelbar vor dem Auslösen eingestellt.



## Bei Lächeln Foto machen

Wenn die Kamera ein lächelndes Gesicht erkennt, kann automatisch, ohne dass der Auslöser gedrückt wird, ein Bild aufgenommen werden. Mit der Haut-Weichzeichnung werden Gesichtstöne weicher gezeichnet.

Wechseln Sie in den Aufnahmemodus → Auswahltaste 2 (📷) → Auswahltaste 3 (🔄) »Selbstausröser« → drücken Sie ▼

- 1 Drücken Sie Auswahltaste 2 (📷) »Bei Lächeln Foto machen«.

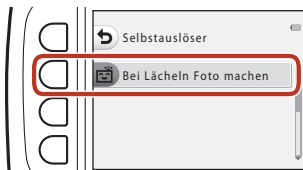

- 2 Wählen Sie den Bildausschnitt.

- Richten Sie die Kamera auf das Gesicht der Person.

- 3 Warten Sie, ohne den Auslöser zu drücken, bis die Person lächelt.

- Sobald die Kamera erkennt, dass ein doppelt eingerahmtes Gesicht lächelt, wird der Verschluss automatisch ausgelöst.
- Jedes Mal, wenn die Kamera ein lächelndes Gesicht erkennt, wird der Verschluss automatisch ausgelöst.

- 4 Ende der automatischen Aufnahme.

- Drücken Sie Auswahltaste 2 (📷) > Auswahltaste 3 (🔄) »Selbstausröser« > Auswahltaste 2 (OFF) »Aus«.

### ✓ Hinweise zum Lächeln-Auslöser

In bestimmten Aufnahmesituationen kann die Kamera Gesichter oder Lächeln möglicherweise nicht zuverlässig erkennen (📷50). Der Auslöser kann auch für Aufnahmen verwendet werden.

### 📌 Wenn die Selbstausröser-Kontrollleuchte blinkt

Bei Verwendung von »Bei Lächeln Foto machen« blinkt die Selbstausröser-Kontrollleuchte, wenn die Kamera ein Gesicht erkennt, und blinkt direkt nach dem Auslösen des Verschlusses schnell.



## Stil wählen (Aufnahmen mit ausgewählten Aufnahmebedingungen und Effekten)

Wenn ein Stil (Aufnahmebedingung und Effekt) ausgewählt wird, werden die Kameraeinstellungen automatisch für die ausgewählte Bedingung optimiert. Abhängig vom Motiv wird der erwartete Effekt möglicherweise nicht erzielt.

Wechseln Sie in den Aufnahmemodus → Auswahltaste 3 (SCENE) → Auswahltaste 2 (SCENE) »Stil wählen«

Wählen Sie mit dem Multifunktionswähler ◀▶ den gewünschten Stil (Aufnahmebedingung und Effekt), und drücken Sie Auswahltaste 4 (OK).

- Drücken Sie zum Abbrechen Auswahltaste 1 (↵).

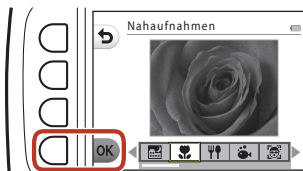

Aufnahmen bei Nacht <sup>1</sup> (☞37) (Standardeinstellung)	Spiegel <sup>2</sup> (☞40)
Nahaufnahmen <sup>2</sup> (☞37)	Eine Blase hinzufügen <sup>2</sup> (☞40)
Essen fotografieren <sup>2</sup> (☞37)	Neonreklame <sup>2</sup> (☞40)
Unterwasser <sup>2</sup> (☞37)	Comiczeichnung <sup>2</sup> (☞40)
Unterwasser-Gesichtserk. (☞38)	Veträumte Fotos aufn. <sup>2</sup> (☞41)
Fotos in festen Abständ. <sup>3</sup> (☞38)	Spielzeugeffekt <sup>2</sup> (☞41)
Fotos in Serie machen (☞39)	Miniatur filmen <sup>2,3</sup> (☞41)
Feuerwerk fotografieren <sup>1,4</sup> (☞39)	Lichtspuren hinzufügen <sup>4,6</sup> (☞42)
Bei hellem Licht v. vorne <sup>5</sup> (☞39)	

<sup>1</sup> Die Kamera fokussiert auf unendlich.

<sup>2</sup> Die Kamera stellt den Bereich in der Bildmitte scharf. Wenn die Zoomposition auf eine Position eingestellt ist, bei der die Zoomeinstellung grün leuchtet, kann die Kamera auf Motive ab einer Mindestentfernung von ca. 20 cm ab der Vorderseite des Schutzglases oder von ca. 5 cm bei maximaler Weitwinkelposition fokussieren.

<sup>3</sup> Es wird die Verwendung eines Stativs empfohlen.

<sup>4</sup> Die Verwendung eines Stativs wird empfohlen, weil die Belichtungszeit sehr lang ist.

<sup>5</sup> Die Kamera stellt auf den Bereich in der Bildmitte scharf.



<sup>6</sup> Bei Verwendung von »Nächtliche Szenen« fokussiert die Kamera auf den Bereich in der Bildmitte. Bei Verwendung von »Nachthimmel« fokussiert die Kamera auf unendlich.







# Tipps und Hinweise



## Aufnahmen bei Nacht

- Während der Auslöser bis zum zweiten Druckpunkt gedrückt gehalten wird, nimmt die Kamera eine Serie von Bildern auf, die in ein Bild zusammengeführt werden, das gespeichert wird.
- Wenn der Auslöser bis zum zweiten Druckpunkt gedrückt wird, die Kamera ruhig halten, bis das Foto angezeigt wird. Schalten Sie die Kamera nach einer Aufnahme erst aus, wenn der Aufnahmebildschirm angezeigt wird.
- Der im gespeicherten Bild sichtbare Bildwinkel (d. h. der in der Aufnahme sichtbare Bereich) ist kleiner als der im Aufnahmebildschirm sichtbare Bereich.
- Der Blitz ist auf  »Blitz aus« (📖33) festgelegt.
-  »Selbstporträt-Timer« (📖34) und  »Bei Lächeln Foto machen« (📖35) sind nicht verfügbar.



## Nahaufnahmen

- Die Kamera zoomt automatisch auf die kürzeste Entfernung, die scharfgestellt werden kann.
- Der Blitz ist auf  »Blitz aus« gesetzt, die Einstellung kann jedoch geändert werden (📖33).
-  »Bei Lächeln Foto machen« steht nicht zur Verfügung (📖35).

## Essen fotografieren

- Die Kamera zoomt automatisch auf die kürzeste Entfernung, die scharfgestellt werden kann.
- Wählen Sie mit dem Multifunktionswähler  den gewünschten Farbton, und drücken Sie Auswahltaste 4 (OK). Der eingestellte Farbton bleibt auch nach dem Ausschalten im Kameraspeicher erhalten.
- Der Blitz ist auf  »Blitz aus« (📖33) festgelegt.
-  »Bei Lächeln Foto machen« steht nicht zur Verfügung (📖35).

## Unterwasser

- Wenn »Unterwasser« eingestellt ist, werden die Warnhinweise bezüglich Feuchtigkeit angezeigt.  
Bestätigen Sie jeden Warnhinweis, und drücken Sie am Multifunktionswähler auf , um den nächsten Warnhinweis anzuzeigen.  
Drücken Sie Auswahltaste 4 (OK), um die Warnhinweise zu überspringen und zum Aufnahmebildschirm zu wechseln.
- Weitere Informationen zur Verwendung der Kamera unter Wasser finden Sie unter »<Wichtig> Hinweise zu Stoßfestigkeit, Wasserfestigkeit und Staubbefestigkeit sowie Kondensation« (📖xi-xiv).
- Der Blitz ist auf  »Blitz aus« gesetzt, die Einstellung kann jedoch geändert werden (📖33).
-  »Bei Lächeln Foto machen« steht nicht zur Verfügung (📖35).



## Unterwasser-Gesichtserk.



- Sie können Gesichter unter Wasser automatisch aufnehmen, ohne Ihr Gesicht einzutauchen.
- Wenn »**Unterwasser-Gesichtserk.**« eingestellt ist, werden die Warnhinweise bezüglich Feuchtigkeit angezeigt.  
Bestätigen Sie jeden Warnhinweis, und drücken Sie am Multifunktionswähler auf ►, um den nächsten Warnhinweis anzuzeigen. Drücken Sie Auswahltaste 4 (OK), um die Warnhinweise zu überspringen und zum Aufnahmebildschirm zu wechseln.
- Weitere Informationen zur Verwendung der Kamera finden Sie unter »<Wichtig> Hinweise zu Stoßfestigkeit, Wasserfestigkeit und Staubfestigkeit sowie Kondensation« (☞xi-xiv).
- Wenn der Auslöser bis zum zweiten Druckpunkt gedrückt wird, während der Aufnahmebildschirm angezeigt wird, beginnt die automatische Aufnahme. Tauchen Sie die Kamera ins Wasser und richten Sie sie unter Wasser auf ein Gesicht. Wenn die Kamera ein Gesicht erkennt, blinken Betriebsbereitschaftsanzeige und Selbstauslöser-Kontrollleuchte und der Verschluss wird automatisch ausgelöst. Wenn der Verschluss ausgelöst wird, blinken die Leuchten schnell.
- Drücken Sie den Auslöser erneut bis zum zweiten Druckpunkt, um die Aufnahme zu beenden. Nach vier Aufnahmen oder wenn die Kamera 30 Sekunden im automatischen Aufnahmemodus verbleibt, endet die Aufnahme automatisch.
- Nach Ende der Aufnahme werden die aufgenommenen Bilder auf dem Bildschirm angezeigt. Drücken Sie Auswahltaste 4 (OK), um zum Aufnahmebildschirm zurückzukehren.
- Die Zoomposition wird auf die Weitwinkelposition fixiert.
- Der Blitz ist auf  »**Blitz aus**« gesetzt, die Einstellung kann jedoch geändert werden (☞33).
- Der Selbstauslöser ist nicht verfügbar (☞34).
- Die Kamera kann abhängig von der Klarheit des Wassers oder der Form der verwendeten Schwimmbrillen Gesichter möglicherweise nicht erkennen.

## Fotos in festen Abständ.

- Die Kamera kann automatisch Fotos in festgelegten Abständen aufnehmen. Die bei einer Aufnahme erfassten Bilder werden in einem Ordner gespeichert und können als Diashow angezeigt werden (☞83).
- Drücken Sie Auswahltaste 2 (30s »**Alle 30 s fotografieren**«), Auswahltaste 3 (1m »**Ein Foto pro Minute**«) oder Auswahltaste 4 (5m »**Ein Foto alle 5 Minuten**«), um das Aufnahmeintervall einzustellen.
- Die maximale Anzahl von Bildern, die aufgenommen werden können, ist abhängig vom ausgewählten Intervall.
  - **Alle 30 s fotografieren:** ca. 280 Bilder
  - **Ein Foto pro Minute:** ca. 140 Bilder
  - **Ein Foto alle 5 Minuten:** ca. 30 Bilder
- Verwenden Sie einen ausreichend aufgeladenen Akku, damit sich die Kamera während der Aufnahme nicht ausschaltet.
- Drücken Sie den Auslöser bis zum zweiten Druckpunkt, um das erste Bild aufzunehmen. Zwischen den einzelnen Aufnahmen wird der Bildschirm ausgeschaltet und die Betriebsbereitschaftsanzeige blinkt. Kurz vor der Aufnahme des nächsten Bildes wird der Bildschirm automatisch wieder eingeschaltet.
- Drücken Sie den Auslöser bis zum ersten Druckpunkt, um die Aufnahme zu beenden.
- Der Blitz ist auf  »**Blitzautomatik**« gesetzt, die Einstellung kann jedoch geändert werden (☞33).
- Der Selbstauslöser ist nicht verfügbar (☞34).





## Fotos in Serie machen

- Während Sie den Auslöser bis zum zweiten Druckpunkt gedrückt halten, nimmt die Kamera Bilder kontinuierlich auf.
- Die Kamera nimmt bis zu 11 Bilder in Serie mit einer Bildrate von ca. 4,7 Bildern pro Sekunde (Bilder/s) auf (wenn »**Bildgröße wählen**« > »**Bildgröße (Fotos)**« auf  »**Groß (13 Megapixel)**« eingestellt ist).
- Bei Serienaufnahmen kann die Bildrate je nach ausgewählter Fotogrößeneinstellung, der verwendeten Speicherkarte oder den Aufnahmebedingungen unterschiedlich ausfallen.
- Die Werte von Fokus, Belichtung und Farbton des ersten Bildes werden für das zweite Bild und die folgenden Bilder übernommen.
- Der Blitz ist auf  »**Blitz aus**« (📖33) festgelegt.
- Der Selbstauslöser ist nicht verfügbar (📖34).

## Feuerwerk fotografieren









- Die Belichtungszeit ist auf vier Sekunden festgelegt.
- Der Blitz ist auf  »**Blitz aus**« (📖33) festgelegt.
- Der Selbstauslöser ist nicht verfügbar (📖34).

## Bei hellem Licht v. vorne





- Bei der Aufnahme von sehr hellen und dunklen Bereichen im selben Bildausschnitt, beispielsweise bei hellem Licht von vorne, wird der High Dynamic Range (HDR) angewendet, um den Verlust von Detailzeichnung in Lichterpartien oder Schattenpartien zu minimieren.
- Wenn der Auslöser bis zum zweiten Druckpunkt gedrückt wird, nimmt die Kamera Serienbilder auf und speichert die folgenden beiden Bilder.
  - Zusammengesetztes Bild ohne HDR
  - Zusammengesetztes HDR-Bild, in dem der Verlust von Detailzeichnungen auf Lichterpartien und Schatten reduziert wird
- Wenn die Speicherkapazität nur für ein Bild ausreicht, wird nur ein Bild gespeichert, und zwar das Bild, dessen dunklen Bereiche bei der Aufnahme korrigiert wurden.
- Wenn der Auslöser bis zum zweiten Druckpunkt gedrückt wird, die Kamera ruhig halten, bis das Foto angezeigt wird. Schalten Sie die Kamera nach einer Aufnahme erst aus, wenn der Aufnahmebildschirm angezeigt wird.
- Der im gespeicherten Bild sichtbare Bildwinkel (d. h. der in der Aufnahme sichtbare Bereich) ist kleiner als der im Aufnahmebildschirm sichtbare Bereich.
- Unter manchen Aufnahmebedingungen können helle Motive von dunklen Schatten oder dunkle Motive von hellen Bereichen umgeben sein.
- Der Blitz ist auf  »**Blitz aus**« (📖33) festgelegt.
-  »**Bei Lächeln Foto machen**« steht nicht zur Verfügung (📖35).







## Spiegel

- Sie können zur Mittellinie des Bildausschnitts vertikal oder horizontal symmetrische Bilder aufnehmen.
- Drücken Sie Auswahltaste 2 ( »Oben → Unten«) oder 3 ( »Links → rechts«), um die Richtung der Spiegelung einzustellen.  
Wenn  »Oben → Unten« ausgewählt ist, wird die obere Hälfte des Bildschirms über die untere Hälfte gespiegelt, das Bild zusammengesetzt und angezeigt. Wenn  »Links → rechts« ausgewählt ist, wird die linke Hälfte des Bildschirms über die rechte Hälfte gespiegelt.
- Der Blitz ist auf  »AUTO »Blitzautomatik« gesetzt, die Einstellung kann jedoch geändert werden (33).
-  »Bei Lächeln Foto machen« steht nicht zur Verfügung (35).





## Eine Blase hinzufügen

- Mit diesem Effekt wird das Bild auf einer Blase angezeigt.
- Eine Markierung wird auf dem Bildschirm angezeigt. Wählen Sie den Bildausschnitt so, dass sich das Hauptmotiv innerhalb dieser Markierung befindet.
- Der Blitz ist auf  »AUTO »Blitzautomatik« gesetzt, die Einstellung kann jedoch geändert werden (33).
-  »Bei Lächeln Foto machen« steht nicht zur Verfügung (35).

## Neonreklame





- Mit diesem Effekt werden die Umrisse des Bildes in leuchtenden Neonfarben dargestellt.
- Wählen Sie mit dem Multifunktionswähler  die Umrissfarbe, und drücken Sie Auswahltaste 4 (OK). Die Farbeinstellung bleibt auch nach dem Ausschalten im Kameraspeicher erhalten.
- Schalten Sie die Kamera nach einer Aufnahme erst aus, wenn der Aufnahmebildschirm angezeigt wird.
- Der Blitz ist auf  »AUTO »Blitzautomatik« gesetzt, die Einstellung kann jedoch geändert werden (33).
-  »Bei Lächeln Foto machen« steht nicht zur Verfügung (35).

## Comiczeichnung





- Mit diesem Effekt wird der Tonwert angepasst, und das Bild wird wie eine Comiczeichnung dargestellt.
- Schalten Sie die Kamera nach einer Aufnahme erst aus, wenn der Aufnahmebildschirm angezeigt wird.
- Der Blitz ist auf  »AUTO »Blitzautomatik« gesetzt, die Einstellung kann jedoch geändert werden (33).
-  »Bei Lächeln Foto machen« steht nicht zur Verfügung (35).







## Veträumte Fotos aufn.

- Der Bereich außerhalb der auf dem Bildschirm angezeigten Markierung wird leicht unscharf dargestellt, und das Bild erscheint somit weicher.
- Eine Markierung wird auf dem Bildschirm angezeigt. Wählen Sie den Bildausschnitt so, dass sich das Hauptmotiv innerhalb dieser Markierung befindet.
- Der Blitz ist auf  **AUTO »Blitzautomatik«** gesetzt, die Einstellung kann jedoch geändert werden (33).
-  **»Bei Lächeln Foto machen«** steht nicht zur Verfügung (35).

## Spielzeugeffekt



- Dieser Effekt eignet sich ideal für Bilder, die von einem hohen Blickwinkel aus aufgenommen wurden und auf denen sich das Hauptmotiv in der Bildmitte befindet.
- Eine Markierung wird auf dem Bildschirm angezeigt. Wählen Sie den Bildausschnitt so, dass sich das Hauptmotiv innerhalb dieser Markierung befindet.
- Der Blitz ist auf  **»Blitz aus«** gesetzt, die Einstellung kann jedoch geändert werden (33).
-  **»Bei Lächeln Foto machen«** steht nicht zur Verfügung (35).



## Miniatur filmen



- Fotos wie Miniaturen werden alle zwei Sekunden aufgenommen und zu einem Film mit einer maximalen Länge von 10 Sekunden zusammengesetzt.
- Dieser Effekt eignet sich ideal für Bilder, die von einem hohen Blickwinkel aus aufgenommen wurden und auf denen sich das Hauptmotiv in der Bildmitte befindet.
- Es ist keine Aufnahme möglich, wenn keine Speicherkarte eingesetzt ist. Tauschen Sie die Speicherkarte nicht aus, bis die Aufnahme beendet ist.
- Verwenden Sie einen ausreichend aufgeladenen Akku, damit sich die Kamera während der Aufnahme nicht ausschaltet.
- Wählen Sie den Bildausschnitt so, dass sich das Hauptmotivelement innerhalb der auf dem Bildschirm angezeigten Markierung befindet.
- Drücken Sie den Auslöser, um das erste Bild aufzunehmen. Fokus, Belichtung und Farbton werden durch die Einstellung der ersten Aufnahme vorgegeben.
- Die Kamera löst den Verschluss nach dem ersten Bild automatisch aus.
- Der Bildschirm wird zwischen den Aufnahmen möglicherweise ausgeschaltet.
- Drücken Sie zum Beenden der Aufnahme Auswahl Taste 1 (). Nach der Aufnahme von 300 Bildern wird die Aufnahme automatisch beendet.
- Ton und Fotos werden nicht aufgenommen.
- Die Filmbildgröße ist auf  **»Groß (1080p)«** festgelegt.
- Der Blitz ist auf  **»Blitz aus«** (33) festgelegt.
-  **»Bei Lächeln Foto machen«** steht nicht zur Verfügung (35).



## Lichtspuren hinzufügen

- Die Kamera nimmt automatisch in regelmäßigen Intervallen Motive in Bewegung auf, vergleicht die einzelnen Bilder, führt nur deren helle Bereiche zusammen und speichert sie als ein einziges Bild. Lichtspuren wie z. B. die Bewegung von Autoscheinwerfern oder die Bewegung von Sternen, werden aufgenommen.
- Drücken Sie Auswahlstaste 2 ( »**Nächtliche Szenen**«) oder Auswahlstaste 3 ( »**Nachthimmel**«).

Option	Beschreibung
 <b>Nächtliche Szenen</b>	Verwenden Sie diese Option, um die Bewegung von Autoscheinwerfern vor einem nächtlichen Hintergrund aufzunehmen. <ul style="list-style-type: none"><li>Die Aufnahmen erfolgen alle 4 Sekunden mit einer Belichtungszeit von 4 Sekunden. Wenn 50 Aufnahmen erstellt wurden, wird die Aufnahme automatisch beendet.</li><li>Nach je 10 Aufnahmen wird automatisch ein zusammengesetztes Bild mit überlagernden Lichtspuren ab Aufnahmebeginn gespeichert.</li><li>Die Größe von Fotos ist auf 1280 x 960 Pixel festgelegt.</li></ul>
 <b>Nachthimmel</b>	Verwenden Sie diese Option, um die Bewegung von Sternen aufzuzeichnen. <ul style="list-style-type: none"><li>Die Aufnahmen erfolgen alle 25 Sekunden mit einer Belichtungszeit von 30 Sekunden. Wenn 300 Aufnahmen erstellt wurden, wird die Aufnahme automatisch beendet.</li><li>Nach je 30 Aufnahmen wird automatisch ein zusammengesetztes Bild mit überlagernden Lichtspuren ab Aufnahmebeginn gespeichert.</li><li>Die Größe von Fotos ist auf 2048 x 1536 Pixel festgelegt.</li></ul>

- Der Bildschirm schaltet sich möglicherweise während des Aufnahmeintervalls aus. Während der Bildschirm ausgeschaltet ist, leuchtet die Betriebsbereitschaftsanzeige.
- Drücken Sie Auswahlstaste 1 () , um die Aufnahme zu beenden, bevor sie automatisch beendet wird.
- Wenn Sie die gewünschten Bilderergebnisse erreicht haben, beenden Sie die Aufnahme. Falls Sie die Aufnahme fortsetzen, könnten Details in den zusammengesetzten Bildbereichen verloren gehen.
- Die Kamera kann keine Bilder aufnehmen, wenn keine Speicherkarte eingesetzt ist.
- Setzen Sie erst dann eine neue Speicherkarte ein, wenn die Aufnahme beendet ist.
- Verwenden Sie Akkus, die ausreichend geladen sind, um zu verhindern, dass sich die Kamera während der Aufnahme ausschaltet.
- Der Blitz ist auf  »**Blitz aus**« (33) festgelegt.
- Der Selbstauslöser ist auf zwei Sekunden gesetzt, diese Einstellung kann jedoch geändert werden (34).  »**Selbstporträt-Timer**« (34) und  »**Bei Lächeln Foto machen**« (35) sind nicht verfügbar.
- Sie können auf dem Bildschirm die verbleibende Zeit bis zum automatischen Ende der Aufnahme überprüfen.



# Verzieren

Bei der Aufnahme können Sie die Bilder mit einem Rahmen versehen.

Wechseln Sie in den Aufnahmemodus → Auswahltaste 3 (SCENE) → Auswahltaste 3 (🖼️) »Verzieren«

- Die Einstellung  »Bildgröße wählen« >  »Bildgröße (Fotos)« ist dauerhaft auf **»Klein (2 Megapixel)«** gesetzt (📖47).

**1** Wählen Sie mit dem Multifunktionswähler ◀▶ den gewünschten Rahmen, und drücken Sie Auswahltaste 4 (OK).

- Drücken Sie zum Abbrechen Auswahltaste 1 (↵).
- Sie können Auswahltaste 3 (🗑️) drücken, um den Rahmen zu entfernen.

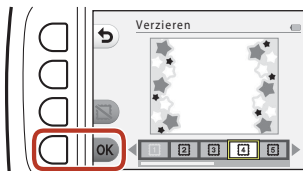

**2** Wählen Sie den Bildausschnitt für das Motiv und nehmen Sie das Bild auf.

## Hinweise zum Verzieren

- Der aufgenommene Bereich verkleinert sich je nach Rahmendesign.
- Bei Verwendung von randlosem Druck für Bilder, die Sie mit einem Rahmen versehen haben, werden die Rahmen möglicherweise nicht mit ausgedruckt.



# Farben ändern

Sie können bei der Aufnahme von Bildern die Helligkeit (Belichtungskorrektur) und Farbsättigung einstellen. Sie können auch eine beizubehaltende Farbe für die Bilder auswählen, während die anderen Farben durch Schattierungen von Schwarz und Weiß ersetzt werden.

Wechseln Sie in den Aufnahmemodus → Auswahltaste 3 (SCENE) → Auswahltaste 4 (🔍) »Farben ändern«

## 1 Wählen Sie die Einstellung mit den Auswahltasten 2, 3 oder 4.

- Wählen Sie  »Heller/Dunkler«,   
 🔍 »Farben froher/zarter« oder   
 🖌️ »Schwarz-Weiß mit Farbe«.

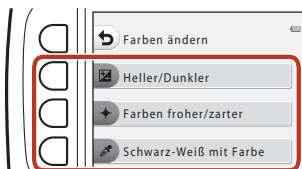

## 2 Ändern Sie mit dem Multifunktionswähler ◀▶ die Farben, und drücken Sie Auswahltaste 4 (OK).

- »Heller/Dunkler« (Belichtungskorrektur): Stellen Sie die Helligkeit auf dem gesamten Bild ein.
- 🔍 »Farben froher/zarter« (Farbsättigung): Stellen Sie die Farbsättigung auf dem gesamten Bild ein.
- 🖌️ »Schwarz-Weiß mit Farbe«: Wählen Sie die Farbe, die Sie hervorheben möchten. Nicht ausgewählte Farben werden in Graustufen geändert.
- Drücken Sie Auswahltaste 3 (RESET), um den Effekt auszuschalten.
- Drücken Sie zum Abbrechen Auswahltaste 1 (↩).

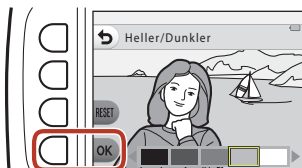

## 3 Wählen Sie den Bildausschnitt für das Motiv und nehmen Sie das Bild auf.

### Ändern von Farben

- Die Einstellung bleibt auch nach dem Ausschalten im Kameraspeicher erhalten.
- Mit »Farben ändern« angepasste Bilder werden mit  gekennzeichnet.





# Töne ändern

Sie können Tastentöne und das Auslösesignal konfigurieren.

Wechseln Sie in den Aufnahmemodus → Auswahltaste 4 (P) → Auswahltaste 2 (J) »Töne ändern«

## Auslösesignal wählen

Legt fest, welches Auslösesignal zu hören ist, wenn der Verschluss ausgelöst und der Fokus gespeichert wird.

Bei der Filmaufzeichnung ist kein Auslösesignal zu hören.

## Tastenton wählen

Ermöglicht die Auswahl des Signals, das ertönt, wenn die Kamera zwischen Aufnahme- und Wiedergabemodus wechselt, wenn Menüs verwendet werden usw.

- Unabhängig von dieser Einstellung werden die Töne, die beim Auftreten von Fehlern und beim Einschalten der Kamera wiedergegeben werden, nicht geändert.

## Töne ein- oder ausschalten



Schaltet alle Töne ein oder aus.

## 1 Drücken Sie Auswahltaste 2 oder Auswahltaste 3.

-  »**Auslösesignal wählen**«: Legen Sie das Auslösesignal fest.
-  »**Tastenton wählen**«: Legen Sie den Tastenton fest.



## 2 Wählen Sie mit dem Multifunktionswähler den Tontyp aus.

- : Legen Sie die Standardtöne fest.
- : Es sind keine Töne zu hören.
- Drücken Sie Auswahltaste 3 (P), um den ausgewählten Ton wiederzugeben.
- Drücken Sie zum Abbrechen Auswahltaste 1 (P).



### 3 Drücken Sie Auswahltaste 4 (OK).

- Der Ton ist eingestellt.

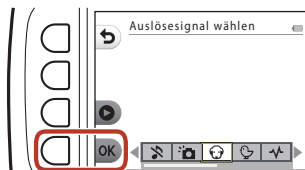

### Stummschalten aller Töne

Drücken Sie in dem in Schritt 1 angezeigten Bildschirm Auswahltaste 4 (🎵) »**Töne ein- oder ausschalten**« → Auswahltaste 3 (🔇) »**Töne ausschalten**« in dieser Reihenfolge, um alle Töne stummzuschalten.

Zum Deaktivieren der Stummschaltung drücken Sie Auswahltaste 4 (🎵) »**Töne ein- oder ausschalten**« → Auswahltaste 2 (🎵) »**Töne einschalten**« in dieser Reihenfolge.



# Bildgröße wählen

Legen Sie die Größe von Fotos und Filmen fest.

## Auswahl einer Fotogröße

Wählen Sie die Kombination von Bildgröße und Komprimierungsrate, die beim Speichern der Bilder verwendet werden soll. Je höher die Bildgröße ist, desto größer können die Bilder ausgedruckt werden, und je niedriger die Komprimierungsrate ist, desto höher ist die Bildqualität. Jedoch verringert sich die Anzahl der Bilder, die gespeichert werden können.

Wechseln Sie in den Aufnahmemodus\* → Auswahl taste 4 (Y) → Auswahl taste 3 (F) »Bildgröße wählen« → Auswahl taste 2 (G) »Bildgröße (Fotos)«

\* Die geänderte Einstellung wird auch auf »Stil wählen« und »Farben ändern« angewendet.

Option*	Größe* (Pixel)	Komprimierungsrate	Bildverhältnis (horizontal zu vertikal)
■ Groß (13 Megapixel) (Standardeinstellung)	4160 × 3120	ca. 1:4	4:3
■ Mittel (4 Megapixel)	2272 × 1704	ca. 1:8	4:3
■ Klein (2 Megapixel)	1600 × 1200	ca. 1:8	4:3

\* Die Zahlenwerte geben die Anzahl der aufgenommenen Pixel an.

Beispiel: ■ **Groß (13 Megapixel)** = ca. 13 Megapixel, 4160 × 3120 Pixel

### ✓ Hinweise zur Fotogröße

Diese Funktion kann möglicherweise nicht in Verbindung mit anderen Funktionen verwendet werden (📖53).

### 📝 Anzahl der Bilder, die gespeichert werden können



- Die ungefähre Anzahl der Bilder, die gespeichert werden können, kann während der Aufnahme auf dem Bildschirm überprüft werden (📖24).
- Bitte beachten Sie, dass wegen der JPEG-Komprimierung die Anzahl der Bilder, die gespeichert werden können, je nach Beschaffenheit des Motivs stark variiert, selbst bei Verwendung von Speicherkarten mit der gleichen Kapazität und der gleichen Einstellung für Bildqualität/-größe. Zusätzlich kann die Anzahl der Bilder, die gespeichert werden können, abhängig vom Speicherkartenfabrikat unterschiedlich sein.
- Wenn die Anzahl der verbleibenden Aufnahmen 10.000 oder mehr beträgt, wird als verbleibende Anzahl »9999« angezeigt.





## Auswahl der Filmbildgröße

Wählen Sie die gewünschte Filmoption für die Aufzeichnung.

Wechseln Sie in den Aufnahmemodus → Auswahltaste 4 (📷) → Auswahltaste 3 (📷) »Bildgröße wählen« → Auswahltaste 3 (📷) »Bildgröße (Film)«

Option	Bildgröße	Bildverhältnis (horizontal zu vertikal)	Bildrate
 Groß (1080p) (Standardeinstellung <sup>1</sup> )	1920 × 1080	16:9	Ca. 30 Bilder/s
 Klein (640)	640 × 480	4:3	Ca. 30 Bilder/s
 Klein (altmodisch) <sup>2</sup>	640 × 480	4:3	Ca. 15 Bilder/s

<sup>1</sup> Wenn der interne Speicher der Kamera verwendet wird, können Sie die Einstellung  »**Klein (640)**« oder  »**Klein (altmodisch)**« wählen.

<sup>2</sup> Ermöglicht die Aufnahme von Filmen mit einem Farbton und einer Stimmung ähnlich wie bei alten 8-mm-Filmen.



## Ein- und Auszoomen

Wenn Sie am Multifunktionswähler ▲▼ drücken, verändert sich die Position des Zoomobjektivs.

- Einzoomen: Drücken Sie auf ▲.
  - Zum Auszoomen: Drücken Sie auf ▼.
- Wenn Sie die Kamera einschalten, bewegt sich der Zoom zur maximalen Weitwinkelposition.
- Mit dem Multifunktionswähler ▲▼ wird die Zoomeinstellung auf dem Aufnahmebildschirm angezeigt.

Einzoomen



Auszoomen

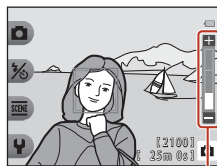

Zoomeinstellung

- Der Digitalzoom, mit dem das Motiv noch bis zu ca. 4x weiter als mit dem optischen Zoom vergrößert werden kann, kann aktiviert werden, indem ▲ gedrückt wird, wenn die maximale Vergrößerung des optischen Zooms erreicht ist.

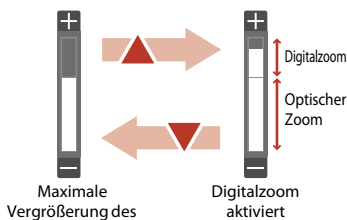

### Digitalzoom



Die Zoomeinstellung ändert sich nach Aktivieren des Digitalzooms zu Blau und zu Gelb, wenn die Vergrößerung weiter erhöht wird.

- Zoomeinstellung ist blau: Die Bildqualität wird dank Dynamic Fine Zoom nicht merklich beeinträchtigt.
- Zoomeinstellung ist gelb: Möglicherweise gibt es Fälle, in denen die Bildqualität merklich herabgesetzt ist.
- Bei kleineren Bildgrößen bleibt die Anzeige über einen breiteren Vergrößerungsbereich blau.



# Fokussieren

## Der Auslöser

<p>Bis zum ersten Druckpunkt drücken</p> 	<p>»Auslöser bis zum ersten Druckpunkt drücken« bedeutet, dass Sie den Auslöser drücken, bis Sie einen leichten Widerstand spüren.</p> <ul style="list-style-type: none"><li>• Fokus und Belichtung (Belichtungszeit und Blendenwert) werden eingestellt, wenn Sie den Auslöser bis zum ersten Druckpunkt drücken. Fokus und Belichtung bleiben gespeichert, solange der Auslöser am ersten Druckpunkt gehalten wird.</li><li>• Das Fokussmessfeld hängt vom Aufnahmemodus und den Einstellungen ab.</li></ul>
<p>Auslöser bis zum zweiten Druckpunkt drücken</p> 	<p>»Auslöser bis zum zweiten Druckpunkt drücken« bedeutet, dass Sie den Auslöser bis zum Anschlag drücken.</p> <ul style="list-style-type: none"><li>• Wenn der Auslöser bis zum zweiten Druckpunkt gedrückt wird, erfolgt die Verschlussauslösung.</li><li>• Drücken Sie den Auslöser nicht mit Gewalt; dies kann zu Kamera-Verwacklung und zu unscharfen Aufnahmen führen. Drücken Sie den Auslöser sanft.</li></ul>

## Verwendung der Gesichtererkennung

Bei Verwendung der folgenden Einstellungen nutzt die Kamera die Gesichtererkennung, um automatisch auf menschliche Gesichter scharfzustellen.

-  Schnappschüsse (📖32)
- **Unterwasser-Gesichtserk.** (📖38), **»Fotos in festen Abständen.«** (📖38) und **»Fotos in Serie machen«** (📖39) bei Verwendung von **Stil wählen**
- **Bei Lächeln Foto machen** (📖35)

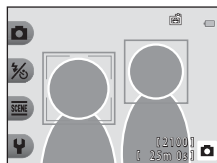

Wenn die Kamera mehrere Gesichter erkennt, wird das Gesicht, auf das die Kamera scharfstellt, mit einem doppelten Rahmen markiert und die übrigen Gesichter werden mit einem einfachen Rahmen markiert.

Wenn keine Gesichter erkannt werden, während der Auslöser bis zum ersten Druckpunkt gedrückt wird:

- Wenn  »Schnappschüsse« gewählt ist, ändert sich das Fokussmessfeld in Abhängigkeit von den Aufnahmebedingungen, die von der Kamera erkannt werden.
- In **»Fotos in festen Abständen.«**, **»Fotos in Serie machen«** oder **»Bei Lächeln Foto machen«** stellt die Kamera auf die Bildmitte scharf.

### Hinweise zur Gesichtserkennung

- Ob Gesichter von der Kamera erkannt werden, hängt von zahlreichen Faktoren ab, einschließlich der Blickrichtung der Gesichter.
- Die Kamera kann in folgenden Fällen Gesichter nicht erkennen:
  - Wenn das Gesicht teilweise von einer Sonnenbrille oder anderen Gegenständen verdeckt ist.
  - Wenn das Gesicht im Verhältnis zum Bildausschnitt zu klein oder zu groß ist.



## Verwenden der Haut-Weichzeichnung

Wenn bei den folgenden Einstellungen Gesichter von Personen erkannt werden, wendet die Kamera vor dem Speichern des Bildes Weichzeichnung auf die Hauttöne an (für bis zu drei Gesichter).

- **Bei Lächeln Foto machen** (📖35)

**Haut verschönern** kann mit »**Make-up hinzufügen**« auch im Wiedergabemodus auf gespeicherte Bilder angewendet werden (📖63).

### ✓ Hinweise zur Haut-Weichzeichnung

- Es kann länger als gewohnt dauern, diese Bilder nach der Aufnahme zu speichern.
- In einigen Aufnahmesituationen können die gewünschten Ergebnisse der Haut-Weichzeichnung nicht erreicht werden oder die Haut-Weichzeichnung wird in Bereichen des Bildes verwendet, in denen sich keine Gesichter befinden.

## Für Autofokus ungeeignete Motive

In den unten aufgeführten Fällen entspricht die Funktion des Autofokus möglicherweise nicht den Erwartungen. In seltenen Fällen wird nicht auf das Motiv scharf gestellt, selbst wenn das aktive Fokussmessfeld oder der Fokusindikator grün angezeigt wird:

- Das Motiv ist sehr dunkel
- Das Motiv weist sehr starke Helligkeitsunterschiede auf (z. B. bei Gegenlichtaufnahmen, bei denen das Hauptmotiv im Schatten liegt)
- Das Motiv ist zu kontrastarm (z. B. wenn das Motiv dieselbe Farbe hat wie der Hintergrund, etwa bei einer Person in weißem T-Shirt vor einer weißen Wand)
- Innerhalb des Fokussmessfelds befinden sich mehrere Objekte mit unterschiedlicher Entfernung zur Kamera (z. B. bei Aufnahmen von Motiven in einem Käfig)
- Motive mit sich wiederholenden Mustern (Jalousien, Gebäude mit mehreren ähnlichen Fensterreihen usw.)
- Das Motiv bewegt sich schnell

Aktivieren Sie in diesen Fällen wiederholt den Autofokus, indem Sie den Auslöser loslassen und erneut bis zum ersten Druckpunkt drücken, oder stellen Sie auf ein anderes Motiv in gleichem Abstand scharf und speichern Sie die Entfernungseinstellung mit dem Fokusspeicher (📖52).



# Fokusspeicher

Aufnahmen mit Fokusspeicher werden empfohlen, wenn die Kamera das Fokussmessfeld, in dem sich das gewünschte Motiv befindet, nicht aktiviert. Im Folgenden wird erläutert, wie Sie den Fokusspeicher verwenden können, wenn das Fokussmessfeld in der Mitte des Bildausschnitts angezeigt wird.

## 1 Positionieren Sie das Motiv in der Bildmitte und drücken Sie den Auslöser bis zum ersten Druckpunkt.

- Die Kamera stellt auf das Motiv scharf und das Fokussmessfeld wird grün angezeigt.
- Die Belichtung wird ebenfalls gespeichert.

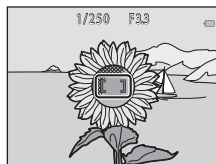

## 2 Halten Sie den Auslöser weiterhin bis zum ersten Druckpunkt gedrückt und verändern Sie den Bildausschnitt nach Wunsch.

- Achten Sie darauf, denselben Abstand zwischen Kamera und Motiv einzuhalten.

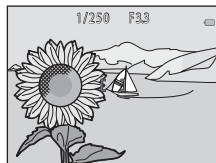

## 3 Drücken Sie den Auslöser bis zum zweiten Druckpunkt, um das Bild aufzunehmen.





## Funktionen, die bei der Aufnahme nicht gleichzeitig verwendet werden können

Einige Funktionen können nicht in Verbindung mit anderen Menüoptionen verwendet werden.







Eingeschränkte Funktion	Option	Beschreibung
Blitz	Stil wählen (📖36)	Wenn » <b>Aufnahmen bei Nacht</b> «, » <b>Essen fotografieren</b> «, » <b>Fotos in Serie machen</b> «, » <b>Feuerwerk fotografieren</b> «, » <b>Bei hellem Licht v. vorne</b> «, » <b>Miniatur filmen</b> « oder » <b>Lichtspuren hinzufügen</b> « ausgewählt ist, kann der Blitz nicht verwendet werden.
Selbstauslöser	Stil wählen (📖36)	<ul style="list-style-type: none"> <li>Wenn »<b>Unterwasser-Gesichtserk.</b>«, »<b>Fotos in festen Abständ.</b>«, »<b>Fotos in Serie machen</b>« oder »<b>Feuerwerk fotografieren</b>« ausgewählt ist, kann der Selbstauslöser nicht verwendet werden.</li> <li>Wenn »<b>Aufnahmen bei Nacht</b>« oder »<b>Lichtspuren hinzufügen</b>« ausgewählt ist, kann »<b>Selbstporträt-Timer</b>« nicht verwendet werden.</li> </ul>
Bei Lächeln Foto machen	Stil wählen (📖36)	Wenn eine Option unter » <b>Stil wählen</b> « aktiviert ist, kann » <b>Bei Lächeln Foto machen</b> « nicht verwendet werden.
	Schwarz-Weiß mit Farbe (📖44)	Wenn » <b>Schwarz-Weiß mit Farbe</b> « aktiviert ist, kann » <b>Bei Lächeln Foto machen</b> « nicht verwendet werden.
Verzieren	Bei Lächeln Foto machen (📖35)	Bei Auswahl von » <b>Bei Lächeln Foto machen</b> « kann » <b>Verzieren</b> « nicht verwendet werden.
	Stil wählen (📖36)	Wenn eine Option unter » <b>Stil wählen</b> « aktiviert ist, kann » <b>Verzieren</b> « nicht verwendet werden.
Farben ändern	Bei Lächeln Foto machen (📖35)	Bei Auswahl von » <b>Bei Lächeln Foto machen</b> « kann » <b>Farben ändern</b> « nicht verwendet werden.
	Stil wählen (📖36)	Wenn eine Option unter » <b>Stil wählen</b> « aktiviert ist, kann » <b>Farben ändern</b> « nicht verwendet werden.
Bildgröße wählen	Stil wählen (📖36)	Wenn » <b>Miniatur filmen</b> « oder » <b>Lichtspuren hinzufügen</b> « ausgewählt ist, kann » <b>Bildgröße wählen</b> « nicht verwendet werden.
Bildgröße (Fotos)	Verzieren (📖43)	Bei Auswahl von » <b>Verzieren</b> « wird die Einstellung » <b>Bildgröße (Fotos)</b> « auf » <b>Klein (2 Megapixel)</b> « festgelegt.
Datum einbelichten	Stil wählen (📖36)	Wenn » <b>Fotos in Serie machen</b> «, » <b>Miniatur filmen</b> « oder » <b>Lichtspuren hinzufügen</b> « ausgewählt ist, kann das Datum nicht in die Bilder einbelichtet werden.



Eingeschränkte Funktion	Option	Beschreibung
Digital-VR	Stil wählen (📖36)	Wenn » <b>Aufnahmen bei Nacht</b> «, » <b>Fotos in festen Abständ.</b> «, » <b>Fotos in Serie machen</b> «, » <b>Feuerwerk fotografieren</b> «, » <b>Bei hellem Licht v. vorne</b> « oder » <b>Lichtspuren hinzufügen</b> « ausgewählt ist, ist Digital-VR deaktiviert.
Digitalzoom	Bei Lächeln Foto machen (📖35)	Wenn » <b>Bei Lächeln Foto machen</b> « ausgewählt ist, kann der Digitalzoom nicht verwendet werden.
	Stil wählen (📖36)	Wenn » <b>Aufnahmen bei Nacht</b> «, » <b>Unterwasser</b> «, » <b>Unterwasser-Gesichtserk.</b> «, » <b>Bei hellem Licht v. vorne</b> «, » <b>Veträumte Fotos aufn.</b> «, » <b>Spielzeugeffekt</b> « oder » <b>Miniatur filmen</b> « ausgewählt ist, kann der Digitalzoom nicht verwendet werden.



# Wiedergabefunktionen

Ausschnittsvergrößerung.....	56
Bildindex.....	57
Im Wiedergabemodus verfügbare Funktionen (Wiedergabemenü).....	58
 Nachrichten austauschen.....	59
 Mit Bildern spielen.....	62
 Bewertungen.....	74
 Lieblingsbilder.....	78
 Nach Datum anzeigen.....	82
 Diashow.....	83
<input checked="" type="checkbox"/> Für Hochladen markieren.....	87
<input checked="" type="checkbox"/> Überarbeiten.....	88



## Ausschnittsvergrößerung

Durch Drücken am Multifunktionswähler auf ▲ im Einzelbildwiedergabemodus (📖26) wird das Bild vergrößert.

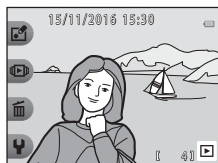

Einzelbildwiedergabe



Das Bild wird vergrößert.

Bedienhilfe für den angezeigten Bildbereich

- Sie können den Vergrößerungsfaktor ändern, indem Sie ▲▼ drücken.
- Zum Anzeigen eines anderen Bildbereichs drücken Sie Auswahltaste 3 (🔒), um den Vergrößerungsfaktor zu fixieren, und anschließend drücken Sie ▲▼◀▶. Wenn Sie den Vergrößerungsfaktor ändern möchten, drücken Sie Auswahltaste 3 (🔒) und ändern Sie den Vergrößerungsfaktor wie gewünscht.
- Wenn ein vergrößertes Bild angezeigt wird, drücken Sie Auswahltaste 1 (X), um zur Einzelbildwiedergabe zurückzukehren.

### ✂ Beschnitt: Erstellen einer Beschnittkopie

Bei Verwendung der Ausschnittsvergrößerung können Sie das Bild beschneiden und den angezeigten Bildbereich als separate Datei speichern, indem Sie Auswahltaste 4 (✂) drücken.



## Bildindex

Durch Drücken von ▼ des Multifunktionswählers in der Einzelbildwiedergabe (📖26) werden Bilder im Bildindex als Indexbilder angezeigt.

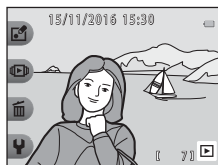

Einzelbildwiedergabe



Bildindex

- Drücken Sie im Bildindexmodus ◀▶, um ein Bild auszuwählen. Das ausgewählte Bild wird vergrößert und in der Bildschirmmitte angezeigt. Wählen Sie ein Bild aus, und drücken Sie ▲, um das Bild in der Einzelbildwiedergabe anzuzeigen.



## Im Wiedergabemodus verfügbare Funktionen (Wiedergabemenü)

Bei der Anzeige von Bildern im Einzelbildwiedergabemodus können Sie eine der Auswahltasten (📖7) drücken, um das entsprechende Menü anzuzeigen.

Auswahltaste	Option	Beschreibung	📖
📷 Spaß haben mit Fotos	Nachrichten austauschen <sup>1</sup>	Sie können Sprachnachrichten zu den Bildern hinzufügen.	59
	Mit Bildern spielen <sup>1</sup>	Sie können die Bilder mithilfe verschiedener Funktionen bearbeiten.	62
	Bewertungen <sup>2</sup>	Sie können Bewertungssymbole zu den Bildern hinzufügen. Sie können nur Bilder mit Bewertungssymbolen wiedergeben. Schützt Bilder vor versehentlichem Löschen.	74
	Lieblingsbilder <sup>3</sup>	Mit dieser Option können Sie nur Bilder wiedergeben, die zu Lieblingsbildern hinzugefügt wurden. Schützt Bilder vor versehentlichem Löschen.	78
📺 Bilder anschauen	Nach Datum anzeigen	Mit dieser Option können Sie Bilder wiedergeben, indem Sie das Aufnahmedatum aus dem Kalender wählen.	82
	Diashow	Zum Anzeigen von Bildern in einer automatisch ablaufenden Diashow.	83
🗑️ Löschen	Nur dieses Bild löschen	Sie können das aktuell angezeigte Bild löschen.	27
	Ausgew. Bilder löschen	Sie können mehrere Bilder auswählen und löschen.	28
	Alle Bilder löschen	Sie können alle Bilder löschen.	27
⚙️ Einstellungen	Für Hochladen markieren	Sie können Bilder auf der Kamera auswählen, die Sie auf ein Smart-Gerät übertragen möchten.	87
	Überarbeiten	Mit dieser Funktion können Sie Bilder kopieren oder drehen, oder ein Kompaktbild des aktuellen Bildes erstellen.	88
	Kameraeinstellungen	Ermöglicht das Ändern verschiedener allgemeiner Einstellungen.	108

<sup>1</sup> Steht zur Verfügung, wenn ein Foto angezeigt wird.

<sup>2</sup> Diese Funktion wird angezeigt, wenn »Variantenmenü« (📖113) auf »Ein« eingestellt ist.

<sup>3</sup> Diese Funktion wird angezeigt, wenn »Variantenmenü« (📖113) auf »Aus« eingestellt ist.



## Nachrichten austauschen

Sprachnachrichten können aufgezeichnet und an Bilder angehängt werden.

- Es können bis zu zwei Nachrichten an jedes Bild angehängt werden.

Wechseln Sie in den Wiedergabemodus → Bildauswahl → Auswahltaste 1 (📷) → Auswahltaste 2 (🗨️) »Nachrichten austauschen«

### Nachricht hinterlassen

- 1** Drücken Sie Auswahltaste 2 (🗨️) »Aufnehmen«.

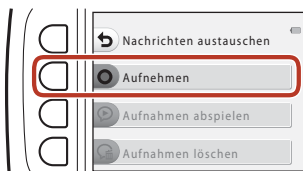

- 2** Drücken Sie Auswahltaste 2 (🗨️) »Nachricht hinterlassen«.

- Sie können diese Option nicht auswählen, wenn an das Bild bereits eine Nachricht angehängt wurde. → »Antwort hinterlassen« (📖60)



- 3** Drücken Sie Auswahltaste 2 (🗨️).

- Die Aufzeichnung beginnt. Sie können bis zu ca. 20 Sekunden aufzeichnen.
- Berühren Sie nicht das Mikrofon.
- Drücken Sie Auswahltaste 2 (🗨️) erneut, um die Aufzeichnung zu beenden.
- Die Aufnahme wird automatisch beendet, wenn die Akkuleistung zu schwach wird.
- Die Nachricht wird gespeichert, wenn Sie in Schritt 4 Auswahltaste 4 (OK) drücken. Sie können die Aufzeichnung der Nachricht so lange wiederholen, bis Sie Auswahltaste 4 drücken.
- Drücken Sie Auswahltaste 3 (🗨️), um die Nachricht wiederzugeben.
- Drücken Sie vor oder nach der Aufnahme einer Nachricht Auswahltaste 1 (📷), um zu Schritt 2 zurückzukehren.

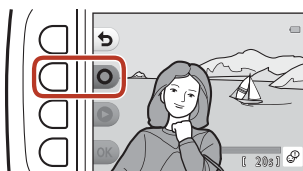

#### 4 Drücken Sie Auswahltaste 4 (OK).

- **Nachricht aufgenommen.** wird angezeigt und die Nachricht an das Bild angehängt.
- Löschen Sie die aktuelle Nachricht, bevor Sie eine neue Nachricht aufzeichnen (61).

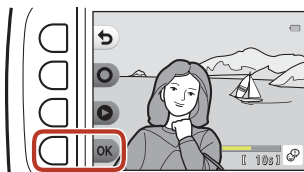

## Antwort hinterlassen

#### 1 Drücken Sie Auswahltaste 2 (O »Aufnehmen«).

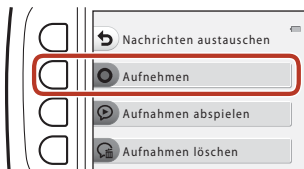

#### 2 Drücken Sie Auswahltaste 3 (☺ »Antwort hinterlassen«).

- Sie können diese Option nicht auswählen, wenn an das Bild keine Nachricht angehängt wurde. → »Nachricht hinterlassen« (59)



#### 3 Drücken Sie Auswahltaste 2 (O).

- Sobald die Aufzeichnung beginnt, ist die Bedienung identisch mit der unter »Nachricht hinterlassen« (59).

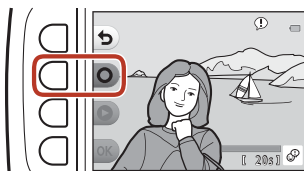



## Aufnahmen abspielen

Drücken Sie Auswahlstaste 3 (🔊) »**Aufnahmen abspielen**«).

- Die Kamera spielt die Nachricht ab. Wenn zwei Nachrichten aufgezeichnet wurden, werden diese nacheinander abgespielt.
- Drücken Sie Auswahlstaste 1 (🔊), um die Wiedergabe zu beenden.
- Drücken Sie während der Wiedergabe am Multifunktionswähler auf ▲▼, um die Wiedergabelautstärke einzustellen.
- Die Wiedergabe wird automatisch beendet, wenn die Akkuleistung zu schwach wird.



## Aufnahmen löschen

1 Drücken Sie Auswahlstaste 4 (🗑️) »**Aufnahmen löschen**«).

- Wenn Sie ein Bild mit einem Bewertungssymbol (👍74) oder ein Bild, das zu Lieblingsbildern hinzugefügt wurde, (👍78) auswählen, wird eine Bestätigungsmeldung angezeigt.
  - »**Ja**«: Entfernen der Bewertung bzw. Entfernen des Bildes aus den Lieblingsbildern und Anzeigen des in Schritt 2 angezeigten Bildschirms.
  - »**Nein**«: Rückkehr zu Schritt 1.

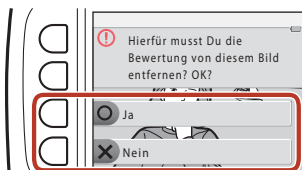
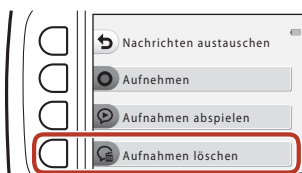

2 Wenn die Bestätigungsmeldung angezeigt wird, drücken Sie Auswahlstaste 3 (🗑️) »**Ja**«).

- Nur die Aufnahme wird gelöscht. Wenn sowohl eine Nachricht als auch eine Antwort aufgenommen wurden, werden beide gelöscht.

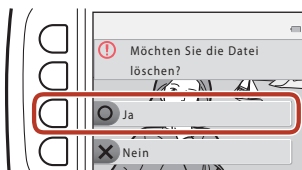

### Vor dem Bearbeiten von Bildern

Sie können Bilder in dieser Kamera problemlos bearbeiten. Die bearbeiteten Kopien werden als separate Dateien gespeichert (außer für »**Bilder drehen**«).





Bildkopien werden mit demselben Datum und derselben Uhrzeit versehen wie das Original.



### Einschränkungen der Bildbearbeitung

- Sie können ein Bild maximal 10 Mal bearbeiten (für das Anwenden der Option »**Bilder drehen**« gibt es keine Einschränkungen).
- Sie können Bilder einer bestimmten Größe oder Bilder mit bestimmten Bearbeitungsfunktionen möglicherweise nicht bearbeiten.







## Make-up hinzufügen

Wechseln Sie in den Wiedergabemodus → wählen Sie ein Bild → Auswahltaste 1 () → Auswahltaste 3 () »Mit Bildern spielen« → verwenden Sie , um  auszuwählen → Auswahltaste 4 (OK)

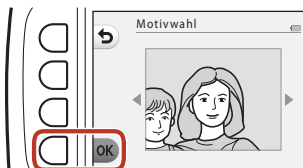
- 1** Wählen Sie mit dem Multifunktionswähler    das Gesicht, das Sie bearbeiten möchten, und drücken Sie Auswahltaste 4 (OK).

- Wenn nur ein Gesicht erkannt wird, fahren Sie mit Schritt 2 fort.



- 2** Wählen Sie mit  den Effekt, mit   die Stärke des Effekts und drücken Sie Auswahltaste 4 (OK).

- Sie können mehrere Effekte gleichzeitig anwenden.  
Passen Sie die Einstellungen aller Effekte an oder überprüfen Sie diese, bevor Sie Auswahltaste 4 (OK) drücken.

 »Gesichter verkleinern«,  »Haut verschönern«,  »Gesichter einfärben«,  »Hautglanz verringern«,  »Augenringe reduzieren«,  »Augen vergrößern«,  »Augenweiß aufklaren«,  »Lidschatten hinzufügen«,  »Mascara hinzufügen«,  »Zahnweiß aufklaren«,  »Lippen einfärben«,  »Wangen röten«

- Drücken Sie Auswahltaste 1 () , um zum Bildschirm für die Auswahl einer Person zurückzukehren.



- 3** Prüfen Sie die Vorschau des Ergebnisses und drücken Sie Auswahltaste 4 (OK).



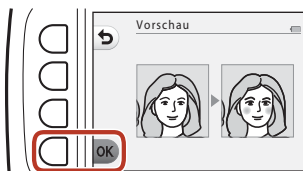

- Um die Einstellungen zu ändern, drücken Sie Auswahltaste 1 () für Rückkehr zu Schritt 2.



## Hinweise zum Hinzufügen von Make-up

- Es kann ein Gesicht gleichzeitig bearbeitet werden. Um Make-up zu einem weiteren Gesicht hinzufügen, bearbeiten Sie das bearbeitete Bild erneut.
- Abhängig von der Blickrichtung bzw. der Helligkeit der Gesichter kann die Kamera möglicherweise Gesichter nicht richtig erkennen, oder die Funktion erzielt nicht die gewünschten Ergebnisse.
- Wenn keine Gesichter erkannt werden, wird eine Warnung angezeigt und der Bildschirm kehrt zur Wiedergabe zurück.
- Nur Bilder, die mit einer Bildgröße von 640 × 480 oder höher aufgenommen wurden, können bearbeitet werden.

## Fotoalben erstellen

Wechseln Sie in den Wiedergabemodus → Auswahltaste 1 () → Auswahltaste 3 () »Mit Bildern spielen«) → drücken Sie  , um  auszuwählen → Auswahltaste 4 (OK)

Sie können Bilder wie in einem Fotoalbum anzeigen. Wählen Sie eines von fünf verschiedenen Fotoalbum-Designs. Das erstellte Album wird als separates Bild mit der Größe **Klein (2 Megapixel)** (1600 × 1200) gespeichert.

### 1 Wählen Sie mit dem Multifunktionswähler ein Bild.



### 2 Drücken Sie Auswahltaste 2 ()

- Ein Häkchen wird angezeigt.
- Bei jedem Drücken von Auswahltaste 2 () wird ein Häkchen angezeigt bzw. ausgeblendet.
- Drücken Sie Auswahltaste 3 (RESET), um alle Häkchen zu entfernen.
- Die Bilder werden im Album in der Reihenfolge des Hinzufügens der Häkchen sortiert.
- Es können bis zu 20 Bilder ausgewählt werden.

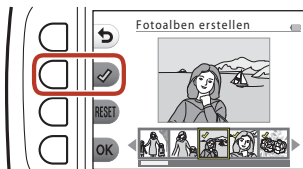

- 3** Drücken Sie Auswahltaste 4 (OK).



- 4** Wählen Sie mit ◀▶ das gewünschte Fotoalbum-Design, und drücken Sie Auswahltaste 4 (OK).

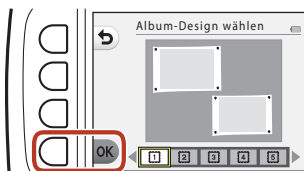

- Es wird stets eine Seite des Fotoalbums angezeigt. Nachdem alle Seiten angezeigt wurden, kehrt die Kamera zum Menü »**Spaß haben mit Fotos**« zurück.
- Um den Vorgang vor dem Erstellen eines Fotoalbums abzubrechen, drücken Sie Auswahltaste 1 (X).



### ✓ Hinweise zum Erstellen von Fotoalben

- Filme können nicht ausgewählt werden.
- Diese Kamera kann Bilder, die mit anderen Kameras aufgenommen wurden, nicht auswählen.



## Fischaugeneffekt

Wechseln Sie in den Wiedergabemodus → wählen Sie ein Bild → Auswahltaste 1 (🖼️) → Auswahltaste 3 (🔄 »Mit Bildern spielen«) → verwenden Sie ◀▶, um 🖼️ auszuwählen → Auswahltaste 4 (OK)

Mit diesem Effekt wirkt das Bild wie durch ein Fisheye-Objektiv aufgenommen. Dieser Effekt eignet sich ideal für Bilder, die mit »**Nahaufnahmen**« im Aufnahmemenü aufgenommen wurden.

Überprüfen Sie den Effekt, und drücken Sie Auswahltaste 4 (OK).

- Drücken Sie zum Abbrechen Auswahltaste 1 (↩).



## Spielzeugkamera

Wechseln Sie in den Wiedergabemodus → wählen Sie ein Bild → Auswahltaste 1 (🖼️) → Auswahltaste 3 (🔄 »Mit Bildern spielen«) → verwenden Sie ◀▶, um 🖼️ auszuwählen → Auswahltaste 4 (OK)

Erstellt ein Bild mit der Charakteristik von Aufnahmen mit einer Spielzeugkamera. Dieser Effekt eignet sich ideal für Landschaften.

Überprüfen Sie den Effekt, und drücken Sie Auswahltaste 4 (OK).

- Drücken Sie zum Abbrechen Auswahltaste 1 (↩).



## Traumeffekt

Wechseln Sie in den Wiedergabemodus → wählen Sie ein Bild → Auswahltaste 1 (📷) → Auswahltaste 3 (🎮 »Mit Bildern spielen«) → verwenden Sie ◀▶, um  auszuwählen → Auswahltaste 4 (OK)

Der Bereich außerhalb der Bildmitte wird leicht unscharf dargestellt und das Bild somit weicher gezeichnet. Es sind vier unscharfe Bereiche verfügbar.

Wählen Sie mit dem Multifunktionswähler ◀▶ den Bereich aus, der unscharf dargestellt werden soll, und drücken Sie Auswahltaste 4 (OK).

- Um das gesamte Bild etwas unscharf darzustellen, drücken Sie **ALL**.
- Drücken Sie zum Abbrechen Auswahltaste 1 (📷).

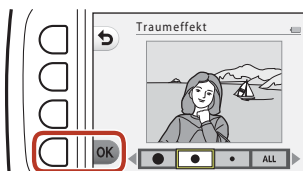

## Sterne hinzufügen

Wechseln Sie in den Wiedergabemodus → wählen Sie ein Bild → Auswahltaste 1 (📷) → Auswahltaste 3 (🎮 »Mit Bildern spielen«) → verwenden Sie ◀▶, um  auszuwählen → Auswahltaste 4 (OK)



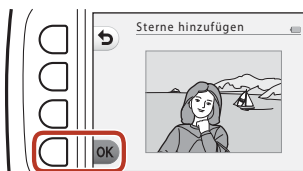

Mit diesem Effekt werden sternförmige Lichtstrahlen erzeugt, die von hellen Objekten wie z.B. Sonnenreflexionen oder Straßenbeleuchtung ausstrahlen. Dieser Effekt eignet sich für Nachtaufnahmen.

Überprüfen Sie den Effekt, und drücken Sie Auswahltaste 4 (OK).

- Drücken Sie zum Abbrechen Auswahltaste 1 (📷).



## Spielzeugeffekt

Wechseln Sie in den Wiedergabemodus → wählen Sie ein Bild → Auswahltaste 1 () → Auswahltaste 3 ( »Mit Bildern spielen«) → verwenden Sie  , um  auszuwählen → Auswahltaste 4 (OK)





Mit diesem Effekt wirkt das Bild wie eine mit der Nahaufnahmefunktion aufgenommene Miniaturszene. Dieser Effekt ist für Aufnahmen von einem hohen Aussichtspunkt mit dem Hauptmotiv in der Bildmitte geeignet.

Überprüfen Sie den Effekt, und drücken Sie Auswahltaste 4 (OK).

- Drücken Sie zum Abbrechen Auswahltaste 1 () .



## Farben ändern

Wechseln Sie in den Wiedergabemodus → wählen Sie ein Bild → Auswahltaste 1 () → Auswahltaste 3 ( »Mit Bildern spielen«) → verwenden Sie  , um  auszuwählen → Auswahltaste 4 (OK)

Stellen Sie die Bildfarben ein.

Wählen Sie mit dem Multifunktionswähler  die gewünschte Einstellung, und drücken Sie Auswahltaste 4 (OK).

- Die folgenden Bildfarbeneinstellungen stehen zur Verfügung.
  - ① Lebendige Farben (Standardeinstellung): Für lebendige Farben wie bei einem Fotoabzug.
  - ② Graustufen: Bilder werden in Graustufen gespeichert.
  - ③ Sepia: Bilder werden mit Sepiatönung gespeichert.
  - ④ Blauton: Bilder werden mit Blautönung gespeichert.
- Drücken Sie zum Abbrechen Auswahltaste 1 () .

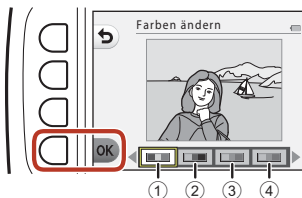



## Schwarz-Weiß mit Farbe

Wechseln Sie in den Wiedergabemodus → wählen Sie ein Bild → Auswahltaste 1 (🖼️) → Auswahltaste 3 (🔄) »Mit Bildern spielen« → verwenden Sie ◀▶, um 🖱️ auszuwählen → Auswahltaste 4 (OK)



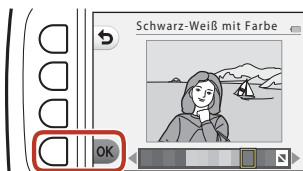

Erstellen Sie ein Bild in Graustufen, in dem nur eine bestimmte Farbe bleibt.

Wählen Sie mit dem Multifunktionswähler ◀▶ eine Farbe aus, und drücken Sie Auswahltaste 4 (OK).

- Drücken Sie zum Abbrechen Auswahltaste 1 (🔙).







## Verzieren

Wechseln Sie in den Wiedergabemodus → wählen Sie ein Bild → Auswahltaste 1 () → Auswahltaste 3 ( »Mit Bildern spielen«) → verwenden Sie  , um  auszuwählen → Auswahltaste 4 (OK)

Versehen Sie die Bilder mit einem Rahmen. Die Bildgröße der bearbeiteten Kopie hängt wie folgt von der Größe des Originalbilds ab.

- Wenn die Größe des Originalbilds »**Klein (2 Megapixel)**« (1600 × 1200) oder mehr ist, wird die Kopie in der Größe »**Klein (2 Megapixel)**« (1600 × 1200) gespeichert.
- Wenn das Originalbild kleiner als die Größe »**Klein (2 Megapixel)**« (1600 × 1200) ist, wird die Kopie in derselben Größe wie das Original gespeichert.

Wählen Sie mit dem Multifunktionswähler   den gewünschten Rahmen, und drücken Sie Auswahltaste 4 (OK).

- Das Bild wird mit dem Rahmen versehen und als neue Kopie gespeichert.
- Drücken Sie zum Abbrechen Auswahltaste 1 ().
- Drücken Sie Auswahltaste 3 () , um den Rahmen zu entfernen.

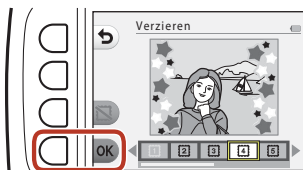

### Hinweise zum Verzieren

- Über die Oberseite des Bildes wird ein Rahmen gelegt, weshalb abhängig vom Rahmendesign ein großer Bereich des Bildes verdeckt wird.
- Bei Verwendung von randlosem Druck für Bilder, die Sie mit einem Rahmen versehen haben, werden die Rahmen möglicherweise nicht mit ausgedruckt.



## Comiczeichnung

Wechseln Sie in den Wiedergabemodus → wählen Sie ein Bild → Auswahltaste 1 (🖼️) → Auswahltaste 3 (🎮 »Mit Bildern spielen«) → verwenden Sie ◀▶, um  auszuwählen → Auswahltaste 4 (OK)

Lassen Sie eine Aufnahme durch Ziehen von Linien wie ein Comicbild wirken. Es sind drei Effekte verfügbar.

- 1 Wählen Sie mit dem Multifunktionswähler ◀▶ den Bereich aus, auf den der Effekt angewandt werden soll, und drücken Sie Auswahltaste 4 (OK).

- Wenn ein Motiv erkannt wird, fahren Sie mit Schritt 2 fort.

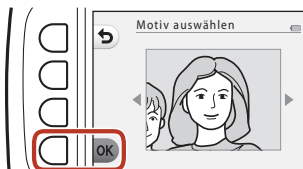

- 2 Drücken Sie ◀▶, um einen Effekt auszuwählen, und drücken Sie anschließend Auswahltaste 4 (OK).

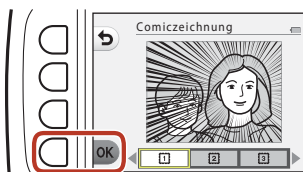

- 3 Überprüfen Sie den Effekt, und drücken Sie Auswahltaste 4 (OK).

- Um die Einstellungen zu ändern, drücken Sie Auswahltaste 1 (↶) für Rückkehr zu Schritt 2.

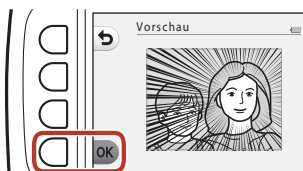





### Hinweise zu Comiczeichnung



Wenn keine Gesichter oder Hauptmotive erkannt werden, wird eine Warnmeldung angezeigt und auf dem Bildschirm erscheint wieder das Wiedergabemenü.



## Stempeln





Wechseln Sie in den Wiedergabemodus → wählen Sie ein Bild → Auswahltaste 1 () → Auswahltaste 3 ( »Mit Bildern spielen«) → verwenden Sie  , um  auszuwählen → Auswahltaste 4 (OK)



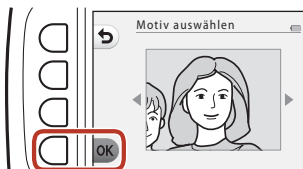







Versehen Sie das Bild mit einem Stempel. Sie können die Stempel vergrößern, verkleinern, verschieben und drehen.

- 1** Wählen Sie mit dem Multifunktionswähler   den Bereich aus, auf den der Stempel angewandt werden soll, und drücken Sie Auswahltaste 4 (OK).

- Wenn ein Motiv erkannt wird, fahren Sie mit Schritt 2 fort.



- 2** Wählen Sie mit   einen Stempeltyp, passen Sie den Stempel mit   an und drücken Sie Auswahltaste 4 (OK).

-  (Vergrößern oder Verkleinern),  (Verschieben) und  (Drehen) stehen zur Einstellung zur Verfügung.
- Drücken Sie für  (Vergrößern oder Verkleinern) Auswahltaste 2 () oder Auswahltaste 3 (), um die Stempelgröße einzustellen, und drücken Sie dann Auswahltaste 4 (OK).
- Verwenden Sie für  (Verschieben)     zum Verschieben des Stempels und drücken Sie dann Auswahltaste 4 (OK).

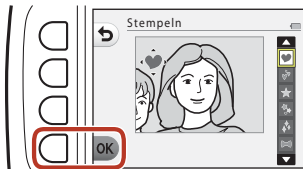
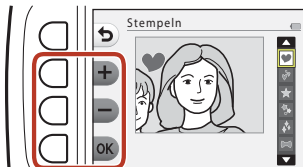
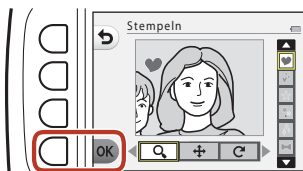

- Drücken Sie für **C** (Drehen) Auswahltaste 2 (**C**) oder Auswahltaste 3 (**C**), um die Stempelausrichtung einzustellen, und drücken Sie dann Auswahltaste 4 (**OK**).

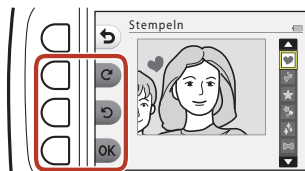

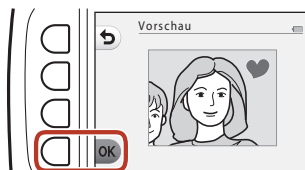

### 3 Überprüfen Sie den Effekt, und drücken Sie Auswahltaste 4 (**OK**).

- Um die Einstellungen zu ändern, drücken Sie Auswahltaste 1 (**C**) für Rückkehr zu Schritt 2.



## Bewertungen





Diese Funktion wird angezeigt, wenn »**Variantenmenü**« ( 113) auf »**Ein**« eingestellt ist. Bewerten Sie Bilder mit  »**Super**« oder  »**Gut**«. Mit »**Je nach Bewertung ansehen**« geben Sie nur die Bilder mit Bewertungssymbolen wieder.

Wechseln Sie in den Wiedergabemodus → Auswahltaste 1 () → Auswahltaste 4 ( »Bewertungen«)



### Bilder bewerten

**1** Drücken Sie Auswahltaste 2 ( »**Bilder bewerten**«).

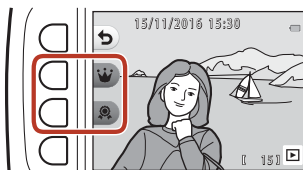

**2** Wählen Sie mit dem Multifunktionswähler   ein Bild aus und drücken Sie Auswahltaste 2 () oder Auswahltaste 3 (.



- Bewertete Bilder werden mit Bewertungssymbolen ( oder ) im Wiedergabebildschirm angezeigt und geschützt.
- Sie können einem Bild nicht zwei Bewertungssymbole hinzufügen.



### Hinweise zu bewerteten Bildern

Beim Formatieren der Speicherkarte oder des internen Speichers der Kamera ( 117) werden alle Daten, einschließlich bewerteter Bilder, unwiderruflich gelöscht.

### Bewertungen

- Bewertete Bilder werden zusätzlich zu »**Lieblingsbilder**« hinzugefügt ( 78). Beim Entfernen der Bewertung wird das Bild auch aus den Lieblingsbildern entfernt.
- Das Bewertungssymbol  kann zu insgesamt 200 Bildern hinzugefügt werden, einschließlich der Bilder, die zu Lieblingsbildern hinzugefügt wurden. Das Bewertungssymbol  kann zu insgesamt 200 Bildern hinzugefügt werden.



## Ändern oder Entfernen von Bewertungen von einzelnen Bildern

- 1** Wählen Sie in Schritt 2 (📖74) von »Bilder bewerten« das Bild mit der Bewertung aus, die Sie ändern oder entfernen möchten.

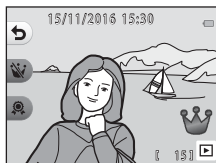

- 2** Ändern oder entfernen Sie die Bewertung.

- Drücken Sie die Auswahltaste 2 (👑) oder 3 (👑), um das aktuelle Bewertungssymbol zum ausgewählten Bewertungssymbol zu ändern.
- Drücken Sie die Auswahltaste 2 (👑) oder 3 (👑), um die Bewertung des ausgewählten Bildes zu entfernen.

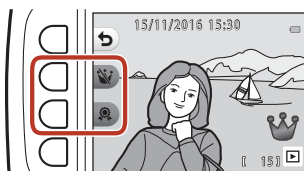

## Je nach Bewertung ansehen

- 1** Drücken Sie Auswahltaste 3 (▶) »**Je nach Bewertung ansehen**«).



- 2** Drücken Sie Auswahltaste 2 (👑) »**Super**«) oder Auswahltaste 3 (👍) »**Gut**«).

- Es werden nur Bilder mit dem ausgewählten Bewertungssymbol angezeigt.

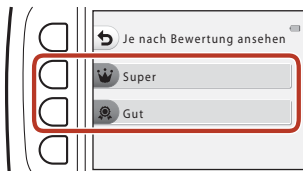

- 3** Zeigen Sie Bilder mit dem Multifunktionswähler ◀▶ an.

- Drücken Sie ▲, um das Bild zu vergrößern.
- Drücken Sie ▼, um zum Bildindexmodus zu wechseln.
- Drücken Sie Auswahltaste 1 (↶), um zu dem in Schritt 2 angezeigten Bildschirm zurückzukehren.
- Um zur Einzelbildwiedergabe (📖26) zurückzukehren, drücken Sie Auswahltaste 4 (✕).

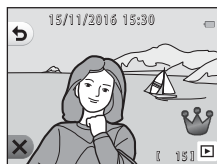

### ✓ Hinweise zum Anzeigen bewerteter Bilder

Mit »**Je nach Bewertung ansehen**« wiedergegebene Bilder können nicht bearbeitet werden (einschließlich Ändern oder Entfernen von Bewertungen).





## Alle Bewertungen entf.

- 1 Drücken Sie Auswahltaste 4 (⌘) »**Alle Bewertungen entf.**«.



- 2 Drücken Sie Auswahltaste 2 (⌘) »**Super**«) oder Auswahltaste 3 (⌘) »**Gut**«.



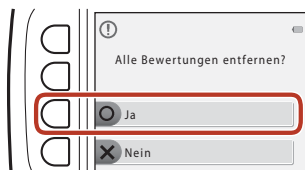

- 3 Drücken Sie Auswahltaste 3 (⌘) »**Ja**«.
- Das ausgewählte Bewertungssymbol wird von allen Bildern entfernt.



## Lieblingsbilder



Diese Funktion wird angezeigt, wenn »**Variantenmenü**« ( 113) auf »**Aus**« eingestellt ist. Mit »**Lieblingsbilder ansch.**« können Sie nur Bilder wiedergeben, die zu Lieblingsbildern hinzugefügt wurden.

Wechseln Sie in den Wiedergabemodus → Auswahltaste 1 ( ) → Auswahltaste 4 ( »Lieblingsbilder«)

### Als Lieblingsbild mark.

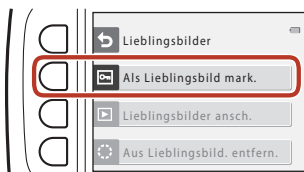
- 1 Drücken Sie Auswahltaste 2 ( »Als Lieblingsbild mark.«).



- 2 Wählen Sie mit dem Multifunktionswähler   ein Lieblingsbild aus und drücken Sie Auswahltaste 2 ().

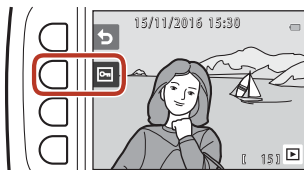



- Bilder, die zu Lieblingsbildern hinzugefügt wurden, werden im Wiedergabebildschirm mit  angezeigt und sind geschützt.



### Hinweise zu Bildern, die zu Lieblingsbildern hinzugefügt wurden

Beim Formatieren der Speicherkarte oder des internen Speichers der Kamera ( 117) werden alle Daten, einschließlich bewerteter Bilder, unwiderruflich gelöscht.

### Lieblingsbilder

- Das Bewertungssymbol  ( 74) wird zu Bildern hinzugefügt, die zu den Lieblingsbildern hinzugefügt werden. Bei Entfernen eines Bildes aus den Lieblingsbildern wird auch die Bewertung entfernt.
- Es können insgesamt bis zu 200 Bilder zu den Lieblingsbildern hinzugefügt werden, einschließlich bewerteter Bilder.



## Entfernen von einzelnen Bildern aus den Lieblingsbildern

- 1 Wählen Sie in Schritt 2 (📖78) von »Als Lieblingsbild mark.« das Bild aus, das Sie aus den Lieblingsbildern entfernen möchten.

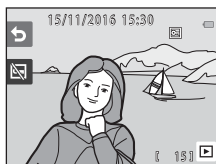

- 2 Drücken Sie Auswahltaste 2 (🗑️).

- Das ausgewählte Bild wird aus den Lieblingsbildern entfernt.

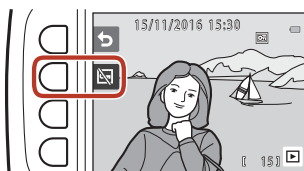

## Lieblingsbilder ansch.

- 1** Drücken Sie Auswahltaste 3 (▶) »**Lieblingsbilder ansch.**«.

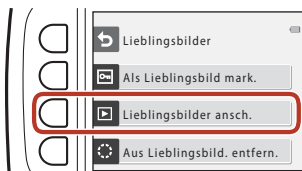

- 2** Zeigen Sie Bilder mit dem Multifunktionswähler ◀▶ an.

- Drücken Sie ▲, um das Bild zu vergrößern.
- Drücken Sie ▼, um zum Bildindexmodus zu wechseln.
- Drücken Sie Auswahltaste 1 (↶), um zu dem in Schritt 1 angezeigten Bildschirm zurückzukehren.
- Um zur Einzelbildwiedergabe (📖26) zurückzukehren, drücken Sie Auswahltaste 4 (✕).



### ✓ **Hinweise zum Anschauen von Lieblingsbildern**

Mit »**Lieblingsbilder ansch.**« wiedergegebene Bilder können nicht bearbeitet werden (einschließlich Entfernen aus den Lieblingsbildern).



## Aus Lieblingsbild. entfernen.

- 1** Drücken Sie Auswahltaste 4 (⊖ »Aus Lieblingsbild. entfernen.«).

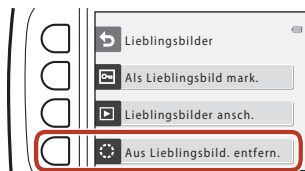

- 2** Drücken Sie Auswahltaste 3 (○ »Ja«).
- Alle Bilder, die zu Lieblingsbildern hinzugefügt wurden, werden entfernt.

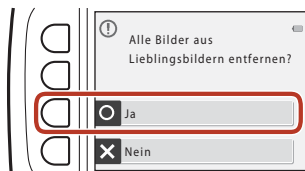

## Nach Datum anzeigen

Mit dieser Option können Sie Bilder wiedergeben, indem Sie das Aufnahmedatum aus dem Kalender wählen.

Wechseln Sie in den Wiedergabemodus → Auswahltaste 2 (▶) → Auswahltaste 2 (◀) → Auswahltaste 2 (📅) »Nach Datum anzeigen«

### 1 Wählen Sie mit dem Multifunktionswähler ▲▼◀▶ das gewünschte Datum, und drücken Sie Auswahltaste 4 (OK).

- Die Bilder werden anhand des ausgewählten Datums ausgewählt. Das erste am ausgewählten Datum aufgenommene Bild wird angezeigt.
- Ein weißer Hintergrund mit einem Datum weist darauf hin, dass die Bilder an diesem Datum aufgenommen wurden.
- Drücken Sie Auswahltaste 2 (▶), um den nächsten Monat anzuzeigen. Drücken Sie Auswahltaste 3 (◀), um den vorherigen Monat anzuzeigen.

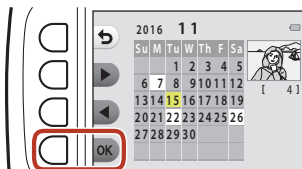

### 2 Zeigen Sie Bilder mit ◀▶ an.

- Drücken Sie ▲, um das Bild zu vergrößern.
- Drücken Sie ▼, um zum Bildindexmodus zu wechseln.
- Drücken Sie Auswahltaste 1 (↶), um zu dem in Schritt 1 angezeigten Bildschirm zurückzukehren.
- Um zur Einzelbildwiedergabe (📖26) zurückzukehren, drücken Sie Auswahltaste 4 (X).

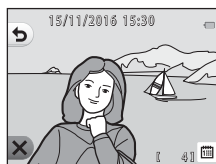

### Hinweise zur Anzeige nach Datum



- Die 9000 zuletzt aufgenommenen Bilder können angezeigt werden.
- Bildern, die aufgenommen wurden, bevor Sie das Datum eingestellt haben, wird das Aufnahmedatum Freitag, 1. Januar 2016 zugewiesen.
- Wenn Filmdateien wiedergegeben werden, wird nur das erste Einzelbild jeder Filmsequenz als Standbild angezeigt.
- Mit »Nach Datum anzeigen« wiedergegebene Bilder können nicht bearbeitet werden.



## Diashow

Geben Sie Bilder nacheinander in einer automatisch ablaufenden Diashow wieder. Wenn Filmdateien in einer Diashow wiedergegeben werden, wird nur das erste Einzelbild jeder Filmsequenz als Standbild angezeigt.

Bei der Wiedergabe wird eine Hintergrundmusik abgespielt. Die Hintergrundmusik weicht je nach dem unter  »Anzeigart wählen« (📖86) ausgewählten Thema ab.

Wechseln Sie in den Wiedergabemodus → Auswahltaste 2 () → Auswahltaste 3 () »Diashow«



### Bilder auswählen

**1** Drücken Sie Auswahltaste 3 () »**Bilder auswählen**«.

- Um alle Bilder wiederzugeben → Schritt 3.



**2** Drücken Sie die Auswahltasten 2, 3 oder 4, um die wiederzugebenden Bilder auszuwählen.

-  »**Je nach Bewertung ansehen**«/ »**Lieblingsbilder anschauen**«: Nur bewertete Bilder oder Bilder, die zu Lieblingsbildern hinzugefügt wurden, werden wiedergegeben. Fahren Sie mit Schritt 3 fort.
-  »**Nach Datum auswählen**«: Nur am selben Tag aufgenommene Bilder werden wiedergegeben. Wählen Sie ein Datum aus dem Kalender aus, drücken Sie Auswahltaste 4 (OK) und fahren Sie mit Schritt 3 fort.
-  »**Bildserie wählen**«: Mit »**Fotos in festen Abständ.**« (📖38) aufgenommene Bilder werden nacheinander wiedergegeben. Diese Option kann nur ausgewählt werden, wenn die Bilder mit »**Fotos in festen Abständ.**« (📖85) aufgenommen wurden.

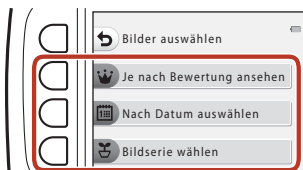

### 3 Drücken Sie Auswahltaste 2 (▶) »Start«.

- Die Diashow beginnt.



- Um die Wiedergabe zu unterbrechen, drücken Sie Auswahltaste 4 (⏏). Drücken Sie zum Beenden Auswahltaste 1 (↶).
- Drücken Sie während der Diashow am Multifunktionswähler auf ▶, um das nächste Bild anzuzeigen, oder auf ◀, um das vorherige Bild anzuzeigen. Halten Sie für den schnellen Vor- oder Rücklauf ▶ oder ◀ gedrückt.
- Drücken Sie während der Wiedergabe ▲▼, um die Lautstärke der Hintergrundmusik einzustellen.



### 4 Beenden Sie die Diashow oder starten Sie sie neu.

- Der rechts abgebildete Bildschirm wird angezeigt, wenn die Diashow pausiert.

✕: Kehrt zum in Schritt 1 angezeigten Bildschirm zurück.

▶: Zeigt das nächste Bild an.

◀: Zeigt das vorherige Bild an.

▶: Setzt die Wiedergabe fort.





## Bildserie wählen

**1** Drücken Sie Auswahltaste 2 (☰) »**Bilder auswählen**«.

- Es wird das erste Bild des Ordners angezeigt, in dem mit »**Fotos in festen Abständ.**« aufgenommene Bilder gespeichert werden.



**2** Drücken Sie Auswahltaste 2 (▶) »**Nächste Serie**« oder Auswahltaste 3 (◀) »**Vorherige Serie**«, um den Ordner auszuwählen, und drücken Sie Auswahltaste 4 (OK).



**3** Drücken Sie Auswahltaste 3 (🕒) »**Geschwindigkeit wählen**«.

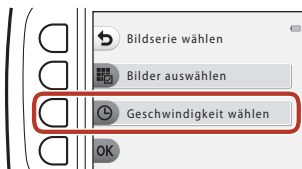

**4** Wählen Sie die gewünschte Geschwindigkeit mit den Auswahltasten 2, 3 oder 4.

- Wählen Sie **1** »**Schnell**«, **2** »**Normal**« (Standardeinstellung) oder **3** »**Langsam**«.

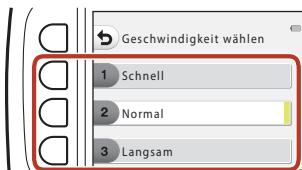

**5** Drücken Sie Auswahltaste 4 (OK).

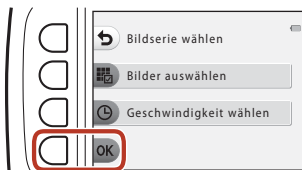

## 6 Drücken Sie Auswahltaste 2 (▶) »Start«.

- Die Diashow beginnt.



## Anzeigart wählen

### 1 Drücken Sie Auswahltaste 4 (🖼️) »Anzeigart wählen«.



### 2 Drücken Sie die Auswahltasten 2, 3 oder 4, um ein Wiedergabethema auszuwählen.

- Sie können 🎞️ »Animation« (Standardeinstellung), 🖼️ »Pop-Art« oder 🖼️ »Klassisch« auswählen.



### 3 Drücken Sie Auswahltaste 2 (▶) »Start«.

- Die Diashow beginnt.



## 👍 Hinweise zur Diashow

Die maximale Wiedergabedauer beträgt ca. 30 Minuten.



## Für Hochladen markieren

Wählen Sie Bilder in der Kamera aus, die Sie vor der Übertragung vorab an ein mobiles Gerät übertragen möchten.

- Filme können nicht ausgewählt werden. Verwenden Sie zum Hochladen von Filmen auf ein Smart-Gerät die SnapBridge-App.
- Beachten Sie jedoch, dass bei der Auswahl der Option »Zurücksetzen« (📖122) oder »Netzwerkmenü« > »Standardwerte« (📖110) im Kameraeinstellungsmenü die vorgenommenen Einstellungen für »Für Hochladen markieren« gelöscht werden.

Wechseln Sie in den Wiedergabemodus → Auswahltaste 4 (👆) → Auswahltaste 2 (✔️)  
 »Für Hochladen markieren«

**1** Wählen Sie mit dem Multifunktionswähler ◀▶ ein Bild zum Hochladen aus und drücken Sie Auswahltaste 2 (✔️).

- Das ausgewählte Bild wird durch ein Häkchen gekennzeichnet.
- Bei jedem Drücken von Auswahltaste 2 (✔️) wird ein Häkchen angezeigt bzw. ausgeblendet.
- Drücken Sie Auswahltaste 3 (RESET), um alle Häkchen zu entfernen.

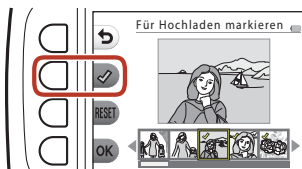

**2** Fügen Sie allen Bildern für den Upload Häkchen hinzu und drücken Sie anschließend Auswahltaste 4 (OK), um die Auswahl zu bestätigen.



## Überarbeiten

Kopieren oder drehen Sie Bilder oder erstellen Sie ein Kompaktbild des aktuellen Bildes.

Wechseln Sie in den Wiedergabemodus → Auswahltaste 4 (📄) → Auswahltaste 3 (✍️) »Überarbeiten«)

## Kopieren

Bilder können zwischen einer Speicherkarte und dem internen Speicher kopiert werden.

- Wenn eine Speicherkarte ohne Bilder eingesetzt ist und die Kamera in den Wiedergabemodus geschaltet wird, wird »**Der Speicher enthält keine Bilder.**« angezeigt. Drücken Sie in diesem Fall eine Auswahltaste und wählen Sie Auswahltaste 3 (✍️) »Überarbeiten«, um »Kopieren« auszuwählen.

- 1 Drücken Sie Auswahltaste 2 (📄) »Kopieren«.



- 2 Drücken Sie Auswahltaste 2 (📄) »Kamera zu Karte« oder Auswahltaste 3 (📄) »Karte zu Kamera«, um Kopierquelle und -ziel auszuwählen.



- 3 Drücken Sie Auswahltaste 2 (📄) »Ausgewählte Bilder« oder Auswahltaste 3 (📄) »Alle Bilder«, um die Kopiermethode auszuwählen.

- Wenn 📄 »Alle Bilder« ausgewählt wird, fahren Sie mit Schritt 6 fort.



**4** Wählen Sie mit dem Multifunktionswähler ◀▶ ein Bild aus, und drücken Sie Auswahltaste 2 (✓).

- Das ausgewählte Bild wird durch ein Häkchen gekennzeichnet.
- Mit jedem Drücken von Auswahltaste 2 (✓) wird ein Häkchen angezeigt bzw. entfernt.
- Drücken Sie Auswahltaste 3 (RESET), um alle Häkchen zu entfernen.
- Wiederholen Sie Schritt 4, um weitere Bilder auszuwählen.

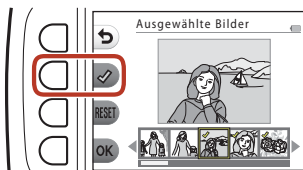

**5** Drücken Sie Auswahltaste 4 (OK), um die Bildauswahl zu übernehmen.

- Es erscheint eine Sicherheitsabfrage.

**6** Drücken Sie Auswahltaste 3 (O »Ja«).

- Die Bilder werden kopiert.

**✓ Hinweis zum Kopieren**

- Es können nur Bilder kopiert werden, die in einem der von der Kamera aufgezeichneten Formate vorliegen.
- Es kann nicht gewährleistet werden, dass diese Funktion für Bilder, die mit einem anderen Kamerafabrikat oder -modell aufgenommen oder an einem Computer bearbeitet wurden, verfügbar ist.
- Die für Bilder konfigurierten Einstellungen für »**Bilder bewerten**« (📖74) und »**Als Lieblingsbild mark.**« (📖78) werden nicht kopiert.



## Bilder drehen

Geben Sie die Ausrichtung an, in der gespeicherte Bilder bei der Wiedergabe angezeigt werden.

Bilder können 90 Grad im Uhrzeigersinn oder 90 Grad gegen den Uhrzeigersinn gedreht werden.

- 1 Drücken Sie Auswahltaste 3 ( »**Bilder drehen**«).



- 2 Drücken Sie Auswahltaste 2 () oder Auswahltaste 3 ().

- Das Bild wird um 90 Grad gedreht.

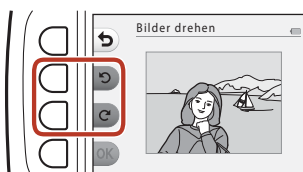

- 3 Drücken Sie Auswahltaste 4 (**OK**).

- Die angezeigte Ausrichtung wird übernommen und die Ausrichtungsinformation mit dem Bild gespeichert.

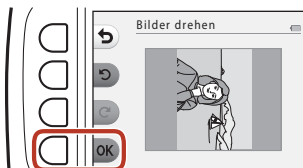



## **Kompaktbild**

Erstellen Sie Kompaktbilder von Bildern.

- 1 Drücken Sie Auswahltaste 4 ( »**Kompaktbild**«).



- 2 Drücken Sie Auswahltaste 2 () oder Auswahltaste 3 (), um die gewünschte Kopiergröße auszuwählen, und drücken Sie anschließend Auswahltaste 4 (OK).

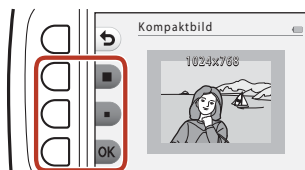

- Eine neue, bearbeitete Kopie wird mit einer Komprimierungsrate von ca. 1:8 als separate Datei gespeichert.
- Drücken Sie zum Abbrechen Auswahltaste 1 ().

### **Hinweise zu Kompaktbildern**

Bilder mit einer Größe von 640 × 480 oder kleiner können nicht mit »**Kompaktbild**« bearbeitet werden.



# Filmsequenzen

Aufzeichnung und Wiedergabe von Filmsequenzen.....	93
Funktionen während der Filmwiedergabe .....	96





# Aufzeichnung und Wiedergabe von Filmsequenzen

- Wenn der interne Speicher der Kamera verwendet wird, ist die Einstellung für die Filmbildgröße (📷48) auf **📷 »Klein (640)«** oder **📷 »Klein (altmodisch)«** festgelegt.

## 1 Rufen Sie den Aufnahmebildschirm auf.

- Überprüfen Sie die verbleibende Filmaufnahmezeit.

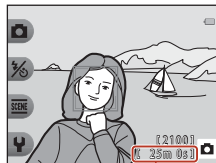

Verbleibende  
Filmaufnahmezeit

## 2 Um die Filmaufzeichnung zu beginnen, drücken Sie die ●-Taste (📷 Filmaufzeichnung).

- Die Kamera stellt auf die Bildmitte scharf.

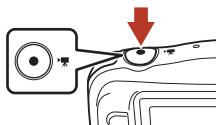

## 3 Drücken Sie die ●-Taste (📷) erneut, um die Filmaufzeichnung zu beenden.

## 4 Wählen Sie einen Film in der Einzelbildwiedergabe aus und drücken Sie am Multifunktionswähler auf ▲.

- Ein Bild, das mit einer Wiedergabedauer angezeigt wird, ist ein Film.

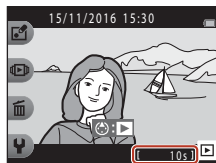

Wiedergabedauer



## In Filmen aufgenommener Bereich

- Der Bereich, der bei einem Film aufgenommen wird, ist abhängig von »**Bildgröße (Film)**« (📖48).
- Wenn Sie Filme aufzeichnen und »**Digital-VR**« (📖115) in den Kameraeinstellungen auf »**Automatik**« eingestellt ist, ist der Bildwinkel (d. h. der Bildbereich) kleiner als bei Fotos.

## Maximale Filmaufzeichnungsdauer

Einzelne Filmdateien können eine Größe von 4 GB oder eine Länge von 29 Minuten nicht überschreiten, auch wenn auf der Speicherkarte ausreichend Speicherplatz für eine längere Aufzeichnung ist.

- Die verbleibende Filmaufnahmezeit pro Film wird auf dem Aufnahmebildschirm angezeigt.
- Die tatsächlich verbleibende Filmaufnahmezeit ist abhängig vom Filminhalt, der Motivbewegung und dem Speicherkartentyp.
- Für die Aufzeichnung von Filmsequenzen werden Speicherkarten mit einer SD-Geschwindigkeitsklassifizierung von 6 oder höher empfohlen (📖149). Die Filmaufzeichnung kann bei Speicherkarten mit geringerer Geschwindigkeitsklassifizierung unerwartet stoppen.

## ✔ Hinweise zur Kamertemperatur

- Die Kamera kann heiß werden, wenn längere Zeit Filmsequenzen aufgezeichnet werden oder wenn die Kamera in warmer Umgebung verwendet wird.
- Falls das Innere der Kamera bei der Filmaufzeichnung sehr heiß wird, stoppt die Kamera die Aufzeichnung automatisch.  
Es wird die verbleibende Zeit bis zum Beenden der Aufzeichnung (🕒10s) angezeigt.  
Nachdem die Kamera die Aufzeichnung gestoppt hat, schaltet sie sich aus.  
Lassen Sie die Kamera ausgeschaltet, bis die Innentemperatur der Kamera wieder gesunken ist.



## Hinweise zum Aufzeichnen von Filmsequenzen

### Hinweise zum Speichern von Bildern oder Filmen



Während des Speicherns von Bildern oder Filmen blinkt die Anzeige für die Anzahl der verbleibenden Aufnahmen bzw. für die verbleibende Filmaufnahmezeit. **Öffnen Sie nicht die Abdeckung des Akku-/Speicherkartenfachs, und entfernen Sie nicht den Akku oder die Speicherkarte**, während die Anzeige blinkt. Andernfalls können Daten verloren gehen oder die Kamera oder die Speicherkarte können beschädigt werden.

### Hinweise zu aufgezeichneten Filmsequenzen

- Der Faktor des optischen Zooms kann nach dem Beginn der Filmaufzeichnung nicht verändert werden.
- Die Bildqualität kann sich bei Verwendung des Digitalzooms verschlechtern.
- Die Betriebsgeräusche von Multifunktionswähler, Autofokus-Objektivantrieb und Blendenverstellung bei Helligkeitsänderungen werden u.U. mit aufgezeichnet.
- Während der Filmaufzeichnung sind u. U. folgende Phänomene auf dem Bildschirm zu beobachten. Diese Phänomene werden in den aufgezeichneten Filmsequenzen gespeichert.
  - Beim Fotografieren unter Leuchtstofflampen, Quecksilberdampflampen oder Natriumdampflampen kann es zu Streifenbildung im Bild kommen.
  - Motive, die sich mit hoher Geschwindigkeit durch das Bild bewegen, wie z. B. Züge oder Pkw, werden möglicherweise gestaucht dargestellt.
  - Es kann vorkommen, dass das gesamte Bild gestaucht erscheint, wenn die Kamera horizontal geschwenkt wird.
  - Die Beleuchtung oder andere helle Bereiche können beim Bewegen der Kamera Nachbilder hervorrufen.
- Je nach Motivabstand oder verwendetem Zoom weisen Motive mit sich wiederholenden Mustern (Gewebe, Sprossenfenster usw.) möglicherweise Farbstreifen während der Aufzeichnung und Wiedergabe der Filmsequenz auf. Dies tritt auf, wenn das Muster im Motiv und das Layout des Bildsensors sich gegenseitig stören; es handelt sich hierbei nicht um eine Fehlfunktion.

### Hinweise zu Autofokus für Filmaufnahmen

Der Autofokus verhält sich möglicherweise nicht wie erwartet (51). Gehen Sie in diesem Fall wie folgt vor:

Richten Sie die Kamera auf ein anderes Motiv in der Bildmitte, das sich in der gleichen Entfernung zur Kamera befindet wie das gewünschte Motiv, drücken Sie die -Taste ( Filmaufzeichnung), um mit der Filmaufzeichnung zu beginnen, und ändern Sie dann den Bildausschnitt.



## Funktionen während der Filmwiedergabe

Um die Lautstärke einzustellen, drücken Sie während der Wiedergabe eines Films am Multifunktionswähler auf ▲▼.

Sie können mit den Auswahltasten die folgenden Aktionen durchführen.

Wenn pausiert

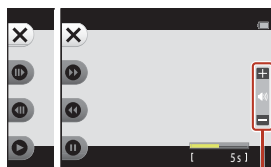

Während der Wiedergabe  
Lautstärke-Anzeige

Funktion	Symbol	Beschreibung
Schneller Vorlauf	▶▶	Halten Sie die Taste gedrückt, um die Filmsequenz vorzuspulen.
Schneller Rücklauf	◀◀	Halten Sie die Taste gedrückt, um die Filmsequenz zurückzuspulen.
Pause	⏸	Wiedergabe pausieren. Die folgenden Funktionen können während der Pause ausgeführt werden.
		▶▶ Bildweiser Vorlauf des Films. Für kontinuierlichen Bildvorlauf halten Sie die Taste gedrückt.
		◀◀ Bildweiser Rücklauf des Films. Für kontinuierlichen Bildrücklauf halten Sie die Taste gedrückt.
	▶	Wiedergabe fortsetzen.
Beenden	✕	Zur Einzelbildwiedergabe zurückkehren.



# Anschluss der Kamera an einen Fernseher, Drucker oder Computer

Verwendung von Bildern.....	98
Ansehen von Bildern auf einem Fernseher.....	99
Drucken von Bildern ohne einen Computer .....	100
Übertragen von Bildern auf einen Computer (ViewNX-i) .....	104



## Verwendung von Bildern

Sie können mit der App SnapBridge (📖iii) die aufgenommenen Bilder betrachten und die Bilder außerdem auf vielfältige Weise verwenden, indem Sie die Kamera an die unten beschriebenen Geräte anschließen.

### Ansehen von Bildern auf einem Fernseher



Bilder und Filme, die mit der Kamera aufgenommen wurden, können auf einem Fernsehgerät angezeigt werden.

Anschlussverfahren: Schließen Sie ein handelsübliches HDMI-Kabel an die HDMI-Eingangsbuchse des Fernsehers an.

### Drucken von Bildern ohne einen Computer



Wenn Sie die Kamera an einen PictBridge-kompatiblen Drucker anschließen, können Sie Bilder ohne den Umweg über einen Computer drucken.

Anschlussverfahren: Schließen Sie die Kamera mit dem USB-Kabel direkt an die USB-Eingangsbuchse des Druckers an.

### Übertragen von Bildern auf einen Computer (ViewNX-i)



Sie können Bilder und Filmsequenzen an einen Computer übertragen, um sie dort anzusehen und zu bearbeiten.

Anschlussverfahren: Schließen Sie die Kamera mit dem USB-Kabel an die USB-Eingangsbuchse des Computers an.

- Installieren Sie ViewNX-i auf dem Computer, bevor Sie die Kamera an den Computer anschließen.

## ✓ Hinweise zum Anschließen von Kabeln an die Kamera

HDMI-Mikro-Anschluss (Typ D)

Micro-USB-Anschluss

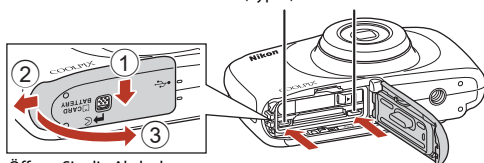

Öffnen Sie die Abdeckung.

Stecken Sie den Stecker gerade hinein.

- Schalten Sie die Kamera unbedingt aus, bevor Sie die Abdeckung öffnen. Prüfen Sie, dass keine Wassertropfen vorhanden sind. Wenn Wassertropfen vorhanden sind, wischen Sie die Kamera mit einem weichen, trockenen Tuch ab.
- Schalten Sie die Kamera aus, bevor Sie Kabel anschließen oder abziehen. Überprüfen Sie Form und Richtung der Stecker, schließen Sie die Stecker unverkantet an und ziehen Sie sie gerade aus den Anschlussbuchsen heraus.
- Stellen Sie sicher, dass der Akku der Kamera ausreichend geladen ist. Bei Verwendung des Netzadapters EH-62G (separat erhältlich) kann die Kamera über eine Steckdose mit Spannung versorgt werden. Benutzen Sie keinen Netzadapter einer anderen Marke oder eines anderen Modells, da dies zu einer Überhitzung oder Fehlfunktion der Kamera führen könnte.
- Informationen zu den Anschlussverfahren und den nachfolgenden Schritten finden Sie in der Dokumentation, die dem Gerät zusätzlich zu diesem Dokument beiliegt.



# Ansehen von Bildern auf einem Fernseher

## 1 Schalten Sie die Kamera aus und schließen Sie sie an ein Fernsehgerät an.

- Überprüfen Sie Form und Richtung der Stecker, schließen Sie die Stecker unverkettet an und ziehen Sie sie gerade aus den Anschlussbuchsen heraus.

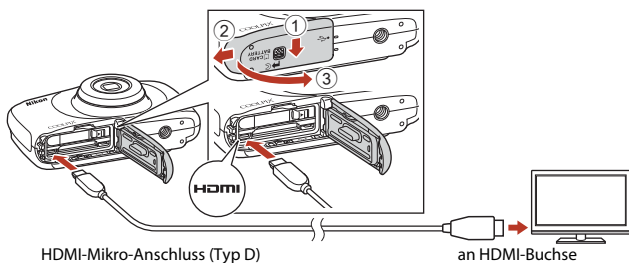

## 2 Stellen Sie den Eingang am Fernseher auf externen Eingang ein.

- Nähere Informationen dazu finden Sie in der Dokumentation Ihres Fernsehers.

## 3 Halten Sie die -Taste (Aufnahme-/Wiedergabemodus) gedrückt, um die Kamera einzuschalten.

- Die Bilder werden auf dem Fernseher wiedergegeben.
- Der Kamerabildschirm schaltet sich nicht ein.

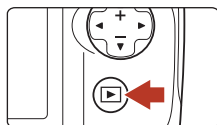

# Drucken von Bildern ohne einen Computer

Sie können die Kamera direkt an einen PictBridge-kompatiblen Drucker anschließen, um die Bilder ohne den Umweg über einen Computer auszudrucken.

## Anschließen der Kamera an einen Drucker

**1** Schalten Sie den Drucker ein.

**2** Schalten Sie die Kamera aus und schließen Sie sie mit dem USB-Kabel an den Drucker an.

- Überprüfen Sie Form und Richtung der Stecker, schließen Sie die Stecker unverkettet an und ziehen Sie sie gerade aus den Anschlussbuchsen heraus.

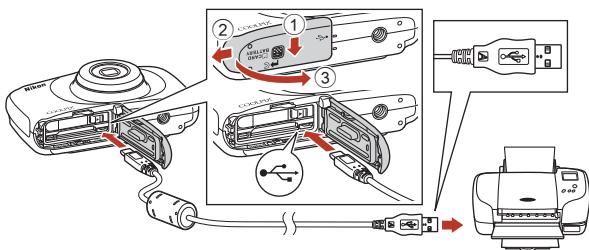

**3** Die Kamera wird automatisch eingeschaltet.

- Der »PictBridge«-Startbildschirm (1) wird auf dem Kamerabildschirm angezeigt, gefolgt vom »Auswahl drucken«-Bildschirm (2).

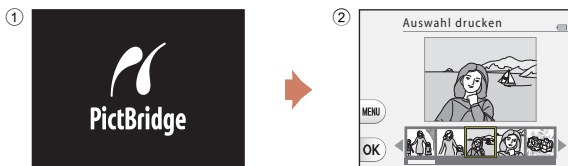



## ☑ Wenn der PictBridge-Startbildschirm nicht angezeigt wird

Wenn unter »Automatisch« (📄121) die Option »Laden über USB« ausgewählt ist, kann es bei manchen Druckern sein, dass das Drucken von Bildern mit einer direkten Verbindung zwischen Kamera und Drucker nicht möglich ist. Wenn der PictBridge-Startbildschirm nach Ausschalten der Kamera nicht angezeigt wird, schalten Sie die Kamera aus und ziehen Sie das USB-Kabel ab. Wählen Sie unter »Laden über USB« die Option »Aus« und schließen Sie die Kamera erneut an den Drucker an.

## Drucken einzelner Bilder

- 1 Wählen Sie mit dem Multifunktionswähler ◀▶ das gewünschte Bild, und drücken Sie Auswahltaste 4 (OK).

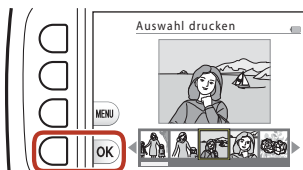

- 2 Drücken Sie Auswahltaste 3 (📄) »Kopien«.
  - Drücken Sie ▲▼, um die gewünschte Anzahl der Kopien (bis zu 9) einzustellen, und drücken Sie dann Auswahltaste 4 (OK).

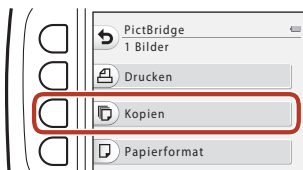

- 3 Drücken Sie Auswahltaste 4 (📄) »Papierformat«.
  - Drücken Sie ◀▶, um das Papierformat auszuwählen, und drücken Sie anschließend Auswahltaste 4 (OK).
  - Um mit der am Drucker konfigurierten Papierformateinstellung zu drucken, wählen Sie »Druckervorgabe«.
  - Die an der Kamera verfügbaren Papierformatoptionen sind vom verwendeten Drucker abhängig.

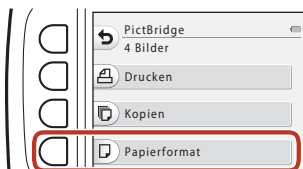

- 4 Drücken Sie Auswahltaste 2 (🖨️) »Drucken«.
  - Der Druckvorgang beginnt.



## Drucken mehrerer Bilder

- 1** Wenn der Bildschirm »Auswahl drucken« angezeigt wird, drücken Sie Auswahltaste 3 (**MENU**).

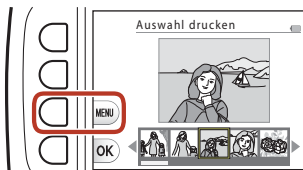

- 2** Drücken Sie Auswahltaste 4 (□) »**Papierformat**«.

- Drücken Sie ◀▶, um das Papierformat auszuwählen, und drücken Sie anschließend Auswahltaste 4 (**OK**).
- Um mit der am Drucker konfigurierten Papierformateinstellung zu drucken, wählen Sie »**Druckervorgabe**«.
- Die an der Kamera verfügbaren Papierformatoptionen sind vom verwendeten Drucker abhängig.
- Drücken Sie Auswahltaste 1 (↶), um das Druckmenü zu verlassen.



- 3** Drücken Sie die Auswahltasten 2 oder 3, um die Druckmethode auszuwählen.

- Wählen Sie  »**Bilder auswählen**« oder **ALL** »**Alle Bilder**«.



## Bilder auswählen

Wählen Sie Bilder (bis zu 99) aus und stellen Sie für jedes Bild die gewünschte Anzahl der Bildkopien (bis zu 9) ein.

- Drücken Sie am Multifunktionswähler auf ◀▶, um Bilder auszuwählen, und drücken Sie Auswahltaste 2 (+) oder Auswahltaste 3 (−), um die Anzahl der zu druckenden Kopien einzustellen.
- Die zum Drucken ausgewählten Bilder sind durch ein Häkchen und die Anzahl der zu druckenden Kopien gekennzeichnet. Um das Drucken der Auswahl abzubrechen, stellen Sie die Anzahl der Kopien auf 0 ein.
- Drücken Sie Auswahltaste 4 (OK), wenn die Einstellung beendet ist. Wenn der Bildschirm zur Bestätigung der Anzahl der zu druckenden Kopien angezeigt wird, drücken Sie Auswahltaste 2 (☞) »Drucken«, um den Druckvorgang zu starten.

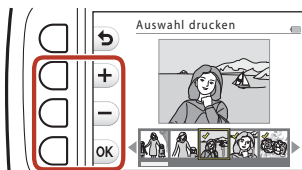

## Alle Bilder

Eine Kopie von allen Bildern, die im internen Speicher oder auf der Speicherkarte gespeichert sind, wird gedruckt.

- Wenn der Bildschirm zur Bestätigung der Anzahl der zu druckenden Kopien angezeigt wird, drücken Sie Auswahltaste 2 (☞) »Drucken«, um den Druckvorgang zu starten.



# Übertragen von Bildern auf einen Computer (ViewNX-i)

## Installation von ViewNX-i

ViewNX-i ist kostenlose Software, mit der Sie Bilder und Filme zum Anzeigen und Bearbeiten auf Ihren Computer übertragen können.

Laden Sie zur Installation von ViewNX-i die neueste Version des ViewNX-i-Installationsprogramm von der folgenden Website herunter und befolgen Sie die Anweisungen auf dem Bildschirm.

ViewNX-i: <http://downloadcenter.nikonimglib.com>

Systemanforderungen und weitere Informationen siehe regionale Nikon Website.

## Übertragen von Bildern auf einen Computer

### 1 Legen Sie eine Speicherkarte mit Bildern bereit.

Sie können mit einer der folgenden Methoden Bilder von der Speicherkarte auf einen Computer übertragen.

- **SD-Speicherkartenfach/Kartenlesegerät:** Setzen Sie die Speicherkarte in den Kartensteckplatz des Computers oder in ein handelsübliches Kartenlesegerät ein, das an den Computer angeschlossen ist.
- **Direkte USB-Verbindung:** Schalten Sie die Kamera aus und stellen Sie sicher, dass die Speicherkarte in die Kamera eingesetzt ist. Schließen Sie die Kamera mit dem mitgelieferten USB-Kabel an den Computer an. Die Kamera schaltet sich automatisch ein.

Um Bilder aus dem internen Speicher der Kamera auf den Computer zu übertragen, entfernen Sie die Speicherkarte aus der Kamera, bevor Sie die Kamera an den Computer anschließen.

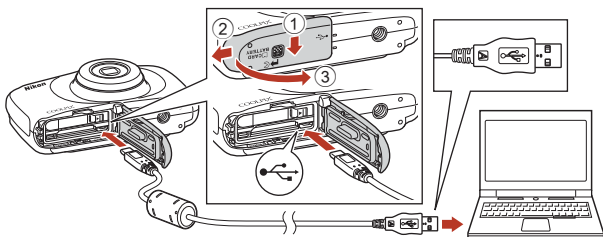

### ✓ Hinweise zum Anschließen der Kamera an einen Computer

Trennen Sie alle anderen per USB angeschlossenen Geräte vom Computer. Werden die Kamera und andere USB-betriebene Geräte gleichzeitig an einen Computer angeschlossen, kann eine Störung der Kamera oder übermäßige Spannungsversorgung über den Computer auftreten. Dies kann zu einer Beschädigung der Kamera oder Speicherkarte führen.



Wird eine Meldung angezeigt, in der Sie aufgefordert werden, ein Programm auszuwählen, wählen Sie »Nikon Transfer 2«.

#### • Unter Windows 7

Wird das Dialogfeld rechts angezeigt, folgen Sie den nachfolgenden Schritten, um »Nikon Transfer 2« auszuwählen.

1 Klicken Sie unter »**Bilder und Videos importieren**« auf »**Programm ändern**«. Es wird ein Dialogfeld zur Programmauswahl angezeigt; wählen Sie »Nikon Transfer 2« und klicken Sie auf »**OK**«.

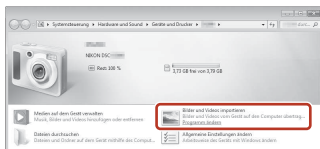

2 Doppelklicken Sie auf das Symbol »Nikon Transfer 2«.

#### • Unter Windows 10 oder Windows 8.1

Wenn das Dialogfeld rechts angezeigt wird, tippen oder klicken Sie auf das Dialogfeld und dann auf »**Datei importieren/Nikon Transfer 2**«.

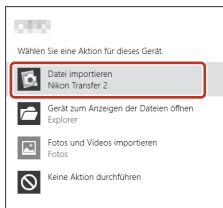

#### • Unter Mac OS X

Wenn »Nikon Transfer 2« nicht automatisch gestartet wird, starten Sie die in Mac OS enthaltene Anwendung »**Systemeinstellungen**«, während die Kamera mit dem Computer verbunden ist, und wählen Sie »Nikon Transfer 2« als Standardanwendung, die geöffnet werden soll, wenn die Kamera mit dem Computer verbunden ist.

Wenn die Speicherkarte viele Bilder enthält, dauert es möglicherweise einige Zeit, bis »Nikon Transfer 2« startet. Warten Sie, bis »Nikon Transfer 2« startet.

### ✓ Hinweise zum Anschließen des USB-Kabels

Dieser Vorgang funktioniert möglicherweise nicht, wenn die Kamera über einen USB-Hub an den Computer angeschlossen ist.

### 📎 Verwenden von ViewNX-i

Weitere Informationen finden Sie in der Online-Hilfe.



## 2 Nachdem »Nikon Transfer 2« gestartet wurde, klicken Sie auf »Übertragung starten«.

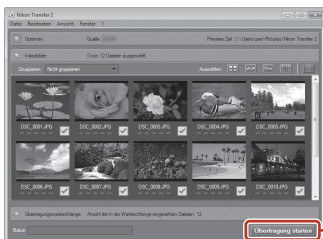

Übertragung starten

- Die Bildübertragung beginnt. Sobald die Bildübertragung abgeschlossen ist, wird ViewNX-i gestartet und die übertragenen Bilder werden angezeigt.

## 3 Beenden Sie die Verbindung.

- Wenn Sie ein Kartenlesegerät oder einen Kartensteckplatz verwenden, wählen Sie die entsprechende Option im Betriebssystem Ihres Computers, um den Wechseldatenträger, mit dem die Speicherkarte bezeichnet wird, zu entfernen. Nehmen Sie anschließend die Speicherkarte aus dem Kartenlesegerät oder Kartensteckplatz heraus.
- Ist die Kamera an den Computer angeschlossen, schalten Sie die Kamera aus und ziehen Sie das USB-Kabel ab.



# Allgemeine Kameraeinstellungen

Kameraeinstellungsmenü .....	108
 Kameraeinstellungen .....	110



# Kameraeinstellungsmenü

Wechseln Sie in den Aufnahme- oder Wiedergabemodus → Auswahltaste 4 (P) → Auswahltaste 4 (P) »Kameraeinstellungen«

Die Einstellungen der folgenden Menüoptionen können konfiguriert werden.

Option	Beschreibung	
Netzwerkmenü	Mit dieser Option können Sie die Wireless-LAN-Einstellungen konfigurieren, um die Kamera mit einem Smart-Gerät zu verbinden.	110
Startbild	Mit dieser Option können Sie einstellen, ob beim Einschalten der Kamera das Startbild angezeigt werden soll.	111
Datum und Uhrzeit	Mit dieser Option können Sie die Uhr der Kamera einstellen.	112
Variantenmenü	Mit dieser Option können Sie einstellen, ob alle Funktionen der Kamera verwendet werden sollen.	113
Helligkeit	Mit dieser Option können Sie die Helligkeit des Bildschirms einstellen.	114
Datum einbelichten	Mit dieser Option können Sie das Aufnahmedatum in Bilder einbelichten.	114
Digital-VR	Hiermit können Sie auswählen, ob Digital-VR (Bildstabilisator) für die Aufnahme verwendet werden soll.	115
AF-Hilfslicht	Mit dieser Option können Sie das AF-Hilfslicht aktivieren oder deaktivieren.	116
Formatieren/Speicher löschen	Mit dieser Option können Sie die Speicherkarte oder den internen Speicher formatieren.	117
Sprache/Language	Mit dieser Option können Sie die Sprache für den Kameramonitor ändern.	118
Bildkommentar	Mit dieser Option können Sie an Bilder, die aufgenommen werden, einen zuvor aufgezeichneten Kommentar anfügen.	118
Copyright-Informationen	Mit dieser Option können Sie an Bilder, die aufgenommen werden, Copyright-Informationen anfügen.	119
Positionsdaten	Mit dieser Option können Sie einstellen, ob Informationen zur Aufnahmeposition der von Ihnen aufgenommenen Bilder hinzugefügt werden.	120
Menühintergrund	Mit dieser Option können Sie den Hintergrund für den Menübildschirm ändern.	120
Laden über USB	Mit dieser Option können Sie einstellen, ob der Akku in der Kamera geladen wird, wenn die Kamera an einen Computer angeschlossen wird.	121
Zurücksetzen	Mit dieser Option können Sie die Kameraeinstellungen auf ihre Standardwerte zurücksetzen.	122





Option	Beschreibung	
Konformitätsmarkierung	Zeigen Sie einige der Konformitätsmarkierungen an, die die Kamera erhalten hat.	122
Firmware-Version	Zeigen Sie die aktuell installierte Version der Kamera-Firmware an.	122



# Kameraeinstellungen

## Netzwerkmenü

Wechseln Sie in den Aufnahme- oder Wiedergabemodus → Auswahltaste 4 (Y) → Auswahltaste 4 (Y) »Kameraeinstellungen« → drücken Sie ▲▼ → (Y) »Netzwerkmenü«

Konfigurieren Sie die Wireless-LAN-Einstellungen, um die Kamera mit einem Smart-Gerät zu verbinden.

Option	Beschreibung	
✈ Flugmodus	Wählen Sie » <b>Ein</b> «, um alle kabellosen Verbindungen zu deaktivieren.	
📱 Mit mob. Gerät verbind.	Wählen Sie diese Option, wenn Sie ein Smart-Gerät mit der Kamera koppeln. Diese Einstellung kann nicht ausgewählt werden, während eine kabellose Verbindung besteht. Weitere Informationen finden Sie unter Schritt 3 in »Vom Smartphone oder Tablet aus einrichten« (📖16).	
📷 Autom.-Senden-Optionen	Legen Sie die Bedingungen für das automatische Senden von Bildern an ein Smart-Gerät fest.	
(Y) Wi-Fi	<b>SSID*</b> : Wechselt die SSID. Geben Sie für die SSID 1 bis 32 alphanumerische Zeichen ein.	
	<b>Authentif./Verschlüssel.</b> : Legen Sie fest, ob die Kommunikation zwischen der Kamera und dem mit ihr verbundenen Smart-Gerät verschlüsselt werden soll. Die Kommunikation wird nicht verschlüsselt, wenn » <b>Offen</b> « eingestellt ist.	
	<b>Passwort*</b> : Legen Sie das Passwort fest. Geben Sie für das Passwort 8 bis 36 alphanumerische Zeichen an.	
	<b>Kanal</b> : Legen Sie den für kabellose Verbindungen verwendeten Kanal fest.	
📄 Aktuelle Einstellungen	Zeigen Sie die aktuellen Einstellungen an.	
📶 Bluetooth	🔌 Netzwerkverbindung	Wählen Sie » <b>Deaktivieren</b> «, um Bluetooth zu deaktivieren.
	📱 Gepaarte Geräte	Wählen Sie ein anderes Smart-Gerät für die Verbindung aus oder löschen Sie die Kopplung mit dem Smart-Gerät.
	🔊 Senden wenn ausgesch.	Stellen Sie ein, ob die Kamera mit dem Smart-Gerät kommunizieren darf, wenn die Kamera ausgeschaltet oder im Ruhezustand ist (📖25).
⚙ Standardwerte	Setzen Sie die Einstellungen des Netzwerkmenüs auf ihre Standardwerte zurück. Diese Einstellung kann nicht ausgewählt werden, während eine kabellose Verbindung besteht.	

\* Informationen zum Eingeben von alphanumerischen Zeichen finden Sie im Abschnitt »Arbeiten mit der Tastatur zur Texteingabe« (📖111).



## Arbeiten mit der Tastatur zur Texteingabe

- Drücken Sie **▲▼◀▶** am Multifunktionswähler zur Auswahl von alphanumerischen Zeichen. Drücken Sie die Auswahltaste 3 (**OK**), um das ausgewählte Zeichen in das Textfeld einzugeben, und bewegen Sie den Cursor zur nächsten Leerstelle.
- Um den Cursor zum nächsten Textfeld zu bewegen, wählen Sie **←** oder **→** auf der Tastatur und drücken Sie die Auswahltaste 3 (**OK**).
- Um ein Zeichen zu löschen, drücken Sie Auswahltaste 2 (**✕**).
- Um die Einstellung zu übernehmen, wählen Sie **↵** auf der Tastatur und drücken Sie die Auswahltaste 3 (**OK**).

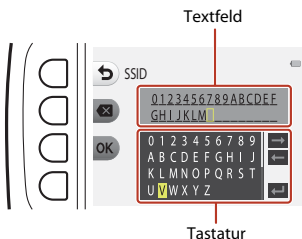

## Startbild

Wechseln Sie in den Aufnahme- oder Wiedergabemodus **→** Auswahltaste 4 (**Ψ**) **→** Auswahltaste 4 (**Ψ**) »Kameraeinstellungen« **→** drücken Sie **▲▼** **→** **START** »Startbild«

Wählen Sie aus, ob beim Einschalten der Kamera das Startbild angezeigt werden soll.



Option	Beschreibung
<input type="checkbox"/> Aus	Das Startbild wird nicht angezeigt.
<input checked="" type="checkbox"/> Ein (Standardeinstellung)	Ein animiertes Startbild wird angezeigt. Die angezeigten Zeichen und der Hintergrund ändern sich abhängig davon, wie oft Sie die Kamera benutzen, wie viele Bilder Sie mit der Kamera gemacht haben usw.



## Datum und Uhrzeit

Wechseln Sie in den Aufnahme- oder Wiedergabemodus → Auswahltaste 4 (☒) → Auswahltaste 4 (☒) »Kameraeinstellungen« → drücken Sie ▲▼ → ⌚ »Datum und Uhrzeit«

Stellen Sie die Uhr der Kamera ein.

Option	Beschreibung
 Zu Smart-Gerät synchron.	Wählen Sie, ob die Uhrzeit- und Datumseinstellung mit einem Smart-Gerät synchronisiert werden soll.
 Datumsformat	Wählen Sie »Jahr/Monat/Tag«, »Monat/Tag/Jahr« oder »Tag/Monat/Jahr«.
 Datum und Uhrzeit	<p>Stellen Sie Datum und Uhrzeit ein, wenn »<b>Zu Smart-Gerät synchron.</b>« auf »<b>Aus</b>« eingestellt ist.</p> <ul style="list-style-type: none"><li>Wählen Sie das gewünschte Feld: Drücken Sie ◀▶ am Multifunktionswähler.</li><li>Ändern Sie das Datum und die Uhrzeit: Drücken Sie ▲▼.</li><li>Anwenden der Einstellung: Wählen Sie die Minuteneinstellung, und drücken Sie Auswahltaste 4 (OK).</li><li>Einstellen der Sommerzeit: Drücken Sie Auswahltaste 3 (☀), um ☀ auf dem Bildschirm anzuzeigen und die Sommerzeit zu aktivieren. Um die Sommerzeit zu deaktivieren, drücken Sie Auswahltaste 3 (☀) erneut.</li></ul>

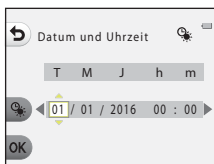

# Variantenmenü

Wechseln Sie in den Aufnahme- oder Wiedergabemodus → Auswahltaste 4 (Ψ) → Auswahltaste 4 (Ψ) »Kameraeinstellungen« → drücken Sie ▲▼ → ☺ »Variantenmenü«

Stellen Sie ein, ob alle Funktionen der Kamera verwendet werden sollen.

Option	Beschreibung
☺ Ein	Aktiviert die Verwendung aller Funktionen.
OFF Aus	Einige Funktionen sind wie folgt eingeschränkt.

Die folgenden Funktionen sind deaktiviert.

- Aufnahmefunktionen
  - **SCENE** → »Stil wählen« → »Eine Blase hinzufügen« (📖40), »Neonreklame« (📖40), »Comiczeichnung« (📖40)
  - Ψ → »Töne ändern« → »Töne ein- oder ausschalten« (📖45)
  - Ψ → »Bildgröße wählen« → »Bildgröße (Film)« → »Klein (altmodisch)« (📖48)
- Wiedergabefunktionen
  - 🖼️ → »Mit Bildern spielen« → »Fotoalben erstellen« (📖64)
  - 📺 → »Diashow« → »Anzeigeart wählen« (📖86)
- Kameraeinstellungen
  - Ψ → »Kameraeinstellungen« → »Startbild« (📖111)
  - Ψ → »Kameraeinstellungen« → »Menühintergrund« (📖120)

Die folgenden Funktionen ändern sich.

- Unter **SCENE** → »Verzieren« (📖43) sind weniger Rahmentypen verfügbar
- Die können keine Töne mehr auswählen mit Ψ → »Töne ändern« (📖45) → »Auslösesignal wählen« und »Tastenton wählen«
- Unter 🖼️ → »Mit Bildern spielen« → »Verzieren« (📖70) sind weniger Rahmentypen verfügbar
- 🖼️ → »Bewertungen« (📖74) ändert sich zu »Lieblingsbilder« (📖78)
- Ψ → »Kameraeinstellungen« → »Menühintergrund« (📖120) Design ist festgelegt auf 5.



# Helligkeit

Wechseln Sie in den Aufnahme- oder Wiedergabemodus → Auswahl taste 4 (P) → Auswahl taste 4 (P) »Kameraeinstellungen« → drücken Sie ▲▼ → ⚙️ »Helligkeit«

Stellen Sie die Helligkeit ein. Die Standardeinstellung ist 3.

- Wählen Sie mit dem Multifunktionswähler ◀▶ die gewünschte Helligkeit, und drücken Sie Auswahl taste 4 (OK).

## Datum einbelichten

Wechseln Sie in den Aufnahme- oder Wiedergabemodus → Auswahl taste 4 (P) → Auswahl taste 4 (P) »Kameraeinstellungen« → drücken Sie ▲▼ → DATE »Datum einbelichten«

Das Aufnahmedatum kann zum Zeitpunkt der Aufnahme in Bilder einbelichtet werden.



Option	Beschreibung
 Nur Datum	Das Datum wird in die Bilder einbelichtet.
OFF Aus (Standardeinstellung)	Das Datum wird nicht in die Bilder einbelichtet.

### Hinweise zur Datumseinbelichtung

- Die Datumseinbelichtung bildet einen festen Bestandteil des Bildinhalts und kann nicht rückgängig gemacht werden. Das Datum kann nicht nach der Aufnahme der Bilder einbelichtet werden.
- Unter folgenden Bedingungen ist es nicht möglich, das Datum einzubelichten:
  - Bei Verwendung von »Fotos in Serie machen«
  - »Miniatur filmen«
  - »Lichtspuren hinzufügen«
  - Bei der Filmaufzeichnung



# Digital-VR

Wechseln Sie in den Aufnahme- oder Wiedergabemodus → Auswahltaste 4 (P) → Auswahltaste 4 (P) »Kameraeinstellungen« → drücken Sie ▲▼ → (Hand) »Digital-VR«

Wählen Sie die bei der Aufnahme verwendete Einstellung für Digital-VR (Bildstabilisator).

Option	Beschreibung
(Hand) Automatik	Unter folgenden Bedingungen wird bei Aufnahmen das Verwackeln der Kamera ausgeglichen. <ul style="list-style-type: none"><li>• Der Blitz ist auf (Blitz) eingestellt. <b>Blitz aus</b></li><li>• Die Belichtungszeit ist lang.</li><li>• Das Motiv ist dunkel.</li></ul> Bei Filmaufnahmen wird der Bildstabilisator immer verwendet.
OFF Aus (Standardeinstellung)	Digital-VR ist deaktiviert.

## ✓ Hinweise zu Digital-VR

- Digital-VR ist deaktiviert, wenn der Blitz verwendet wird.
- Überschreitet die Belichtungszeit eine bestimmte Zeitspanne, funktioniert die Option Digital-VR nicht.
- Digital-VR kann für folgende Stile nicht verwendet werden.
  - »Aufnahmen bei Nacht« (📖37)
  - »Fotos in festen Abständ.« (📖38)
  - »Fotos in Serie machen« (📖39)
  - »Feuerwerk fotografieren« (📖39)
  - »Bei hellem Licht v. vorne« (📖39)
  - »Lichtspuren hinzufügen« (📖42)
- Selbst wenn Digital-VR auf »Automatik« gesetzt ist, funktioniert Digital-VR abhängig von den von der Kamera im Modus (Hand) »Schnappschüsse« automatisch ausgewählten Aufnahmebedingungen (📖32) möglicherweise nicht.
- Die Wirksamkeit von Digital-VR nimmt ab, je stärker die Kamera wackelt.
- Die Bilder können verwaschen sein.



## AF-Hilfslicht

Wechseln Sie in den Aufnahme- oder Wiedergabemodus → Auswahltaste 4 (☺) → Auswahltaste 4 (☺) »Kameraeinstellungen« → drücken Sie ▲▼ → ☺ »AF-Hilfslicht«

Option	Beschreibung
<b>AUTO</b> Automatik (Standardeinstellung)	Das AF-Hilfslicht leuchtet automatisch auf, wenn Sie den Auslöser bei schwachem Umgebungslicht drücken. Die Reichweite des AF-Hilfslichts beträgt ca. 1,9 m bei maximaler Weitwinkelposition und ca. 1,7 m bei maximaler Teleposition. <ul style="list-style-type: none"><li>• Beachten Sie, dass bei einigen Einstellungen das AF-Hilfslicht möglicherweise nicht anspricht.</li></ul>
<b>OFF</b> Aus	Das AF-Hilfslicht leuchtet nicht.





## Formatieren/Speicher löschen

Wechseln Sie in den Aufnahme- oder Wiedergabemodus → Auswahltaste 4 (📷) → Auswahltaste 4 (📷 »Kameraeinstellungen«) → drücken Sie ▲▼ → 📷 »Formatieren«/📷 »Speicher löschen«

Formatieren Sie mit dieser Option eine Speicherkarte oder den internen Speicher.

**Beim Formatieren der Speicherkarte oder des internen Speichers werden alle Daten unwiderruflich gelöscht. Bitte beachten Sie, dass gelöschte Daten nicht wiederhergestellt werden können.** Speichern Sie alle Bilder, die Sie behalten möchten, vorher auf einem Computer.

### Formatieren einer Speicherkarte

- Setzen Sie eine Speicherkarte in die Kamera ein.
- Wählen Sie »**Formatieren**« im Kameraeinstellungsmenü.

### Formatieren des internen Speichers

- Entfernen Sie die Speicherkarte aus der Kamera.
- Wählen Sie »**Speicher löschen**« im Kameraeinstellungsmenü.

Drücken Sie zum Starten der Formatierung Auswahltaste 3 (⊙ »Formatieren«) im angezeigten Bildschirm.

- Schalten Sie während des Formatierens die Kamera nicht aus und öffnen Sie nicht die Abdeckung des Akku-/Speicherkartenfachs.
- Diese Einstellung kann nicht ausgewählt werden, während eine kabellose Verbindung besteht.

### **Hinweise zum Formatieren von Speicherkarte/Speicher**

Formatierung ist nicht möglich, solange die Bildsperre (🔒29) aktiviert ist. Deaktivieren Sie die Bildsperre.



## Sprache/Language

Wechseln Sie in den Aufnahme- oder Wiedergabemodus → Auswahltaste 4 (📷) → Auswahltaste 4 (📷 »Kameraeinstellungen«) → drücken Sie ▲▼ → 🏠 »Sprache/ Language«

Wählen Sie die Sprache für die Menüs und Meldungen der Kamera aus.



## Bildkommentar

Wechseln Sie in den Aufnahme- oder Wiedergabemodus → Auswahltaste 4 (📷) → Auswahltaste 4 (📷 »Kameraeinstellungen«) → drücken Sie ▲▼ → 🗨️ »Bildkommentar«

Fügen Sie an Bilder, die aufgenommen werden, einen zuvor aufgezeichneten Kommentar an.

Sie können mithilfe einer Anwendung den angefügten Kommentar in Bilder einbelichten, die an ein Smart-Gerät gesendet werden (📖21).

Sie können die Kommentare auch mit ViewNX-i-Metadaten überprüfen.

Option	Beschreibung
 <b>Kommentar anfügen</b>	An Bilder wird ein mit » <b>Kommentar eingeben</b> « aufgezeichneter Kommentar angefügt. <ul style="list-style-type: none"><li>• Wenn Sie Auswahltaste 2 (🗨️ »<b>Ein</b>«) drücken, wird die Einstellung aktiviert und der Kommentar wird an die später aufgenommenen Bilder angefügt.</li></ul>
 <b>Kommentar eingeben</b>	Sie können Kommentare mit bis zu 36 alphanumerischen Zeichen aufzeichnen. <ul style="list-style-type: none"><li>• Weitere Informationen zur Eingabemethode finden Sie im Abschnitt »Arbeiten mit der Tastatur zur Texteingabe« (📖111).</li></ul>

### **Anzeige von Bildkommentaren**

Bildkommentare werden auch dann nicht angezeigt, wenn Bilder auf der Kamera wiedergegeben werden.



# Copyright-Informationen

Wechseln Sie in den Aufnahme- oder Wiedergabemodus → Auswahltaste 4 (P) → Auswahltaste 4 (P) »Kameraeinstellungen« → drücken Sie ▲▼ → © »Copyright-Informationen«

Fügen Sie an Bilder, die aufgenommen werden, die zuvor aufgezeichneten Copyright-Informationen an.

Sie können mithilfe einer Anwendung die angefügten Copyright-Informationen in Bilder einbelichten, die an ein Smart-Gerät gesendet werden (111).

Sie können die Kommentare auch mit ViewNX-i-Metadaten überprüfen.

Option	Beschreibung
© Copyright-Info anfügen	An Bilder werden mit » <b>Fotograf/Filmer</b> « und » <b>Urheberrechtsinhaber</b> « aufgezeichnete Copyright-Informationen angefügt. <ul style="list-style-type: none"><li>• Wenn Sie Auswahltaste 2 (©) »Ein« drücken, wird die Einstellung aktiviert und die Copyright-Informationen werden an die später aufgenommenen Bilder angefügt.</li></ul>
Fotograf/Filmer	Sie können den Namen eines Fotografen/Filmers mit bis zu 36 alphanumerischen Zeichen aufzeichnen. <ul style="list-style-type: none"><li>• Weitere Informationen zur Eingabemethode finden Sie im Abschnitt »Arbeiten mit der Tastatur zur Texteingabe« (111).</li></ul>
Urheberrechtsinhaber	Sie können Namen von Copyright-Inhabern mit bis zu 54 alphanumerischen Zeichen aufzeichnen. <ul style="list-style-type: none"><li>• Weitere Informationen zur Eingabemethode finden Sie im Abschnitt »Arbeiten mit der Tastatur zur Texteingabe« (111).</li></ul>

## Hinweise zu Copyright-Informationen

- Deaktivieren Sie die Einstellung »**Copyright-Info anfügen**«, um zu verhindern, dass Namen von Fotografen/Filmern und Namen von Urheberrechtsinhaber rechtswidrig verwendet werden, wenn Sie die Kamera verleihen oder an Dritte weitergeben. Stellen Sie außerdem sicher, dass keine Namen von Fotografen/Filmern und Urheberrechtsinhabern angegeben sind.
- Nikon ist für keine Probleme oder Schäden verantwortlich, die durch die Verwendung von **Copyright-Informationen** entstehen.

## Anzeige von Copyright-Informationen



Copyright-Informationen werden auch dann nicht angezeigt, wenn Bilder auf der Kamera wiedergegeben werden.



## Positionsdaten

Wechseln Sie in den Aufnahme- oder Wiedergabemodus → Auswahltaste 4 (Y) → Auswahltaste 4 (Y »Kameraeinstellungen«) → drücken Sie ▲▼ → 📍 »Positionsdaten«

Stellen Sie ein, ob Informationen zur Aufnahme- oder Wiedergabeposition der von Ihnen aufgenommenen Bilder hinzugefügt werden.

Option	Beschreibung
 Vom Smart-Gerät holen	Wählen Sie Auswahltaste 2 (📷 »Ein«), um den von Ihnen aufgenommenen Bildern Positionsdaten von einem Smart-Gerät hinzuzufügen. Aktivieren Sie die Positionsdatenfunktion der App SnapBridge.
 Position	Zeigen Sie die abgerufenen Positionsdaten an. <ul style="list-style-type: none"><li>Die Informationen werden während der Anzeige nicht aktualisiert. Führen Sie »Position« erneut aus, um sie zu aktualisieren.</li></ul>

## Menühintergrund

Wechseln Sie in den Aufnahme- oder Wiedergabemodus → Auswahltaste 4 (Y) → Auswahltaste 4 (Y »Kameraeinstellungen«) → drücken Sie ▲▼ → 📄 »Menühintergrund«

Wählen Sie eines der fünf verschiedenen Hintergrunddesigns für die Menüfenster oder den Bildindexmodus aus.

- Wählen Sie mit dem Multifunktionswähler ◀▶ das gewünschte Design, und drücken Sie Auswahltaste 4 (OK).
- Um die Standardhintergrunddesigns wiederherzustellen, drücken Sie Auswahltaste 3 (RESET).



# Laden über USB

Wechseln Sie in den Aufnahme- oder Wiedergabemodus → Auswahltaste 4 (Y) → Auswahltaste 4 (Y »Kameraeinstellungen«) → drücken Sie ▲▼ →  »Laden über USB«

Option	Beschreibung
<b>AUTO</b> Automatisch (Standardeinstellung)	Wenn die Kamera an einen eingeschalteten Computer angeschlossen wird (  98), wird der Akku in der Kamera automatisch über den Computer geladen.
<b>OFF</b> Aus	Der Akku in der Kamera wird nicht geladen, wenn die Kamera an einen Computer angeschlossen ist.

## Hinweise zum Aufladen über USB

- Wenn die Kamera an einen Computer angeschlossen ist, wird sie eingeschaltet und der Ladevorgang beginnt. Wenn die Kamera ausgeschaltet wird, wird der Ladevorgang unterbrochen.
- Der Ladevorgang für einen vollständig entleerten Akku dauert ca. 2 Stunden und 30 Minuten. Die Ladezeit verlängert sich, wenn Bilder während des Ladevorgangs übertragen werden.
- Die Kamera schaltet sich automatisch aus, wenn der Ladevorgang des Akkus beendet ist und 30 Minuten lang keine Kommunikation mit dem Computer erfolgt.

## Wenn die Ladekontrollleuchte schnell blinkt

Der Akku kann nicht geladen werden. Die möglichen Ursachen sind im Folgenden aufgeführt.

- Die Umgebungstemperatur ist für den Ladevorgang nicht geeignet. Laden Sie den Akku nur in Innenräumen und bei einer Umgebungstemperatur zwischen 5°C und 35°C auf.
- Das USB-Kabel ist nicht korrekt angeschlossen, oder der Akku ist fehlerhaft. Stellen Sie sicher, dass das USB-Kabel richtig angeschlossen ist, oder tauschen Sie gegebenenfalls den Akku aus.
- Der Computer befindet sich im Ruhemodus und liefert keinen Strom. Beenden Sie den Ruhemodus des Computers.
- Der Akku kann nicht aufgeladen werden, weil der Computer aufgrund seiner Einstellungen oder Spezifikationen keinen Strom an die Kamera leitet.



## Zurücksetzen

Wechseln Sie in den Aufnahme- oder Wiedergabemodus → Auswahltaste 4 (⌂) → Auswahltaste 4 (⌂ »Kameraeinstellungen«) → drücken Sie ▲▼ → ↻ »Zurücksetzen«

Wenn Sie Auswahltaste 3 (⊙ »Zurücksetzen«) auswählen, werden die Kameraeinstellungen auf die Standardwerte zurückgestellt.

- Auch die Einstellungen des Netzwerkmenüs werden auf ihre Standardwerte zurückgestellt.
- Einige Einstellungen wie beispielsweise »Datum und Uhrzeit« oder »Sprache/ Language« werden nicht zurückgesetzt.
- Diese Einstellung kann nicht ausgewählt werden, während eine kabellose Verbindung besteht.



### Zurücksetzen der Dateinummerierung

Um die Dateinummerierung auf »0001« zurückzusetzen, müssen Sie alle Bilder aus der Speicherkarte bzw. dem internen Speicher löschen (📖27), bevor Sie »Zurücksetzen« wählen.

---

## Konformitätsmarkierung

Wechseln Sie in den Aufnahme- oder Wiedergabemodus → Auswahltaste 4 (⌂) → Auswahltaste 4 (⌂ »Kameraeinstellungen«) → drücken Sie ▲▼ →  »Konformitätsmarkierung«

Zeigen Sie einige der Konformitätsmarkierungen an, die die Kamera erfüllt.

---

## Firmware-Version

Wechseln Sie in den Aufnahme- oder Wiedergabemodus → Auswahltaste 4 (⌂) → Auswahltaste 4 (⌂ »Kameraeinstellungen«) → drücken Sie ▲▼ → **Ver.** »Firmware-Version«

Zeigen Sie die aktuell installierte Version der Kamera-Firmware an.

- Diese Einstellung kann nicht ausgewählt werden, während eine kabellose Verbindung besteht.



# Technische Hinweise

Hinweise .....	124
Hinweise zu Funktionen der Drahtloskommunikation .....	125
Produktpflege .....	127
Die Kamera.....	127
Hinweise zum Akku .....	128
Netzadapter mit Akkuladefunktion .....	129
Speicherkarten .....	130
Reinigung und Aufbewahrung.....	131
Reinigung nach dem Gebrauch der Kamera unter Wasser.....	131
Reinigen der Kamera nach dem Gebrauch unter anderen Bedingungen als unter Wasser .....	131
Aufbewahrung .....	132
Fehlermeldungen.....	133
Problembeseitigung.....	136
Dateinamen .....	143
Optionales Zubehör .....	144
Technische Daten.....	145
Geeignete Speicherkarten .....	149
Index.....	151



# Hinweise

## Hinweise für Kunden in Europa

### VORSICHT

**WENN DER FALSCHER AKKUTYP VERWENDET WIRD, BESTEHT EXPLOSIONSGEFAHR.**

**ENTSORGEN SIE GEBRAUCHTE AKKUS NACH DEN GELTENDEN VORSCHRIFTEN.**

Durch dieses Symbol wird angezeigt, dass elektrische und elektronische Geräte getrennt entsorgt werden müssen.

Folgendes gilt nur für Verbraucher in europäischen Ländern:

- Dieses Produkt muss an einer geeigneten Sammelstelle separat entsorgt werden. Eine Entsorgung über den Hausmüll ist unzulässig.
- Durch getrennte Entsorgung und Recycling können natürliche Rohstoffe bewahrt und durch falsche Entsorgung verursachte, schädliche Folgen für die menschliche Gesundheit und Umwelt verhindert werden.
- Weitere Informationen erhalten Sie bei Ihrem Fachhändler oder bei den für die Abfallentsorgung zuständigen Behörden bzw. Unternehmen.



Dieses Symbol auf dem Akku bedeutet, dass er separat entsorgt werden muss.

Folgendes gilt nur für Verbraucher in europäischen Ländern:

- Alle Batterien, ob mit diesem Symbol versehen oder nicht, sind für separate Entsorgung an einem geeigneten Sammelpunkt vorgesehen. Entsorgen Sie sie nicht mit dem Hausmüll.
- Weitere Informationen erhalten Sie bei Ihrem Fachhändler oder bei den für die Abfallentsorgung zuständigen Behörden bzw. Unternehmen.





# Hinweise zu Funktionen der Drahtloskommunikation

## Einschränkungen zu Wireless-LAN

Das drahtlose Sende- und Empfangsgerät in diesem Produkt entspricht den Bestimmungen zu Wireless-LAN des Verkaufslandes und ist nicht zum Gebrauch in anderen Ländern bestimmt (Produkte erworben in der EU oder EFTA können überall innerhalb der EU und EFTA verwendet werden). Nikon haftet nicht bei Verwendung in anderen Ländern. Benutzer, die sich über das ursprüngliche Verkaufsland nicht sicher sind, sollten sich an ihr örtliches Nikon-Service-Center oder den Nikon-Kundendienst wenden. Diese Einschränkung bezieht sich nur auf den drahtlosen Betrieb und nicht auf andere Verwendungszwecke des Produkts.

## Sicherheit

Obwohl einer der Vorteile dieses Produkts darin liegt, dass sich andere innerhalb seiner Reichweite zum drahtlosen Austausch von Daten frei damit verbinden können, kann Folgendes geschehen, wenn die Sicherheit nicht aktiviert ist:

- **Datendiebstahl:** Böswillige Dritte können drahtlose Übertragungen abfangen, um Benutzernamen, Passwörter und andere persönliche Daten zu stehlen.
- **Unbefugter Zugriff:** Unbefugte Benutzer können sich Zugriff auf das Netzwerk verschaffen und Daten verändern oder andere böswillige Handlungen ausführen. Beachten Sie, dass aufgrund der Auslegung von Wireless LANs besondere Angriffe auch dann unbefugten Zugriff ermöglichen, wenn die Sicherheit aktiviert ist. Nikon haftet nicht für Daten- oder Informationslecks, die während der Datenübertragung auftreten können.
- Greifen Sie nicht auf Netzwerke zu, deren Benutzung Ihnen nicht erlaubt ist, auch wenn sie auf Ihrem Smartphone oder Tablet angezeigt werden. Dies kann als unbefugter Zugriff betrachtet werden. Greifen Sie nur auf Netzwerke zu, deren Benutzung Ihnen erlaubt ist.

## Persönliches Informationsmanagement und Haftungsausschluss

- Am Produkt registrierte und konfigurierte Benutzerdaten, einschließlich Wireless-LAN-Verbindungseinstellungen und andere persönliche Daten, sind anfällig für Modifikation und Verlust aufgrund von Fehlbedienung, statischer Elektrizität, Störfällen, Fehlfunktionen, Reparatur oder anderen Eingriffen. Bewahren Sie daher von wichtigen Informationen separate Kopien auf. Nikon haftet nicht für direkte oder indirekte Schäden bzw. Gewinnverlust resultierend aus der Veränderung oder Verlust des Inhalts, der Nikon nicht zugeschrieben werden kann.
- Führen Sie vor der Entsorgung dieses Produkts oder vor der Übergabe an einen anderen Besitzer »**Zurücksetzen**« im Kameraeinstellungsmenü (📖108) durch, um alle Benutzerinformationen, die im Produkt registriert und konfiguriert wurden, einschließlich Wireless-LAN-Verbindungseinstellungen und anderer persönlicher Informationen, zu löschen.
- Nikon haftet nicht für Schäden aus der unbefugten Verwendung dieses Produkts durch Dritte, falls das Produkt gestohlen wird oder verloren geht.



## **Vorsichtsmaßnahmen beim Exportieren oder Mitführen dieses Produkts ins Ausland**

Dieses Produkt unterliegt den US-amerikanischen Export Administration Regulations (EAR). Für den Export in andere Länder als die folgenden ist keine Erlaubnis der Regierung der Vereinigten Staaten erforderlich; für die unten genannten Länder dagegen gelten zum derzeitigen Stand Embargos oder besondere Kontrollen: Kuba, Iran, Nordkorea, Sudan und Syrien (Liste unterliegt Änderungen).

## **Hinweis für Kunden in Europa**

### **Konformitätserklärung (Europa)**

Hiermit erklärt die Nikon Corporation, dass COOLPIX W100 die wesentlichen Richtlinien und andere relevante Bestimmungen der Vorschrift 1999/5/EC erfüllt. Die Konformitätserklärung kann nachgelesen werden unter [http://imaging.nikon.com/support/pdf/DoC\\_W100.pdf](http://imaging.nikon.com/support/pdf/DoC_W100.pdf).



## Produktpflege

Beachten Sie bei der Verwendung und Aufbewahrung dieses Produkts die folgenden Hinweise sowie die Warnungen unter »Sicherheitshinweise« (📖viii-x) und »<Wichtig> Hinweise zu Stoßfestigkeit, Wasserfestigkeit und Staubfestigkeit sowie Kondensation« (📖xi-xiv).

### Die Kamera

#### **Setzen Sie die Kamera keinen starken Erschütterungen aus**

Heftige Stöße und starke Vibrationen können zu Fehlfunktionen führen. Berühren Sie das Objektiv nicht und üben Sie keinen Druck auf es aus.

#### **Setzen Sie die Kamera keinen starken Temperaturschwankungen aus.**

Durch plötzliche Temperaturänderungen (beispielsweise beim Betreten oder Verlassen eines gut beheizten Gebäudes an einem kalten Wintertag) kann Feuchtigkeit im Inneren des Gehäuses kondensieren. Um eine Kondenswasserbildung zu vermeiden, sollten Sie die Kamera in einer Tasche oder Plastiktüte aufbewahren, wenn Sie einen Ort mit deutlich höherer oder niedrigerer Temperatur aufsuchen.

#### **Halten Sie die Kamera von starken Magnetfeldern fern**

Verwenden und lagern Sie die Kamera nicht in der unmittelbaren Nähe von Geräten, die starke elektromagnetische Strahlung oder magnetische Felder erzeugen. Dies kann zu Datenverlust oder Fehlfunktion der Kamera führen.

#### **Richten Sie das Objektiv nicht für längere Zeit auf starke Lichtquellen**

Achten Sie beim Fotografieren und bei der Aufbewahrung der Kamera darauf, dass kein direktes Sonnenlicht und kein Licht anderer starker Lichtquellen in das Objektiv fällt. Starke Lichteinstrahlung kann zu einer Schädigung des Bildsensors führen, was sich bei Aufnahmen als weißer Unschärfeeffekt bemerkbar macht.

#### **Schalten Sie die Kamera aus, bevor Sie die Stromversorgung unterbrechen oder die Speicherkarte entfernen**

Nehmen Sie niemals den Akku heraus, wenn die Kamera eingeschaltet ist oder während die Kamera mit dem Speichern oder Löschen von Daten beschäftigt ist. Es besteht die Gefahr, dass Daten unwiederbringlich verloren gehen oder dass die Speicherkarte oder Kameraelektronik beschädigt wird.

#### **Hinweise zum Monitor**

- Der Monitor (einschließlich des elektronischen Suchers) wurde mit höchster Präzision gefertigt. Mindestens 99,99% der gesamten Pixel dieser Displays sind funktionsfähig und höchstens 0,01% der Pixel fehlen oder sind defekt. So können die Displays Pixel enthalten, die immer (weiß, rot, blau oder grün) oder gar nicht leuchten (schwarz). Dies stellt jedoch keine Fehlfunktion dar und die aufgenommenen Bilder werden dadurch nicht beeinträchtigt.
- Bei hellem Umgebungslicht sind die Bilder auf dem Monitor möglicherweise schwer zu erkennen.
- Üben Sie keinen Druck auf den Monitor aus, da dies zu Schäden oder Fehlfunktionen führen könnte. Bei einer Beschädigung des Monitors (z. B. Bruch) besteht die Gefahr, dass Sie sich an den Glasscherben verletzen oder dass Flüssigkristalle austreten. Achten Sie darauf, dass Haut, Augen und Mund nicht mit den Flüssigkristallen in Berührung kommen.



# Hinweise zum Akku

## Vorsichtsmaßnahmen für den Gebrauch

- Der Akku wird bei Verwendung möglicherweise warm.
- Verwenden Sie den Akku nicht bei Umgebungstemperaturen unter 0°C oder über 40°C, da dies zu Schäden oder Fehlfunktionen führen könnte.
- Falls Sie Auffälligkeiten wie eine übermäßige Wärmeentwicklung, Rauch oder eine ungewohnte Geruchsentwicklung vom Akku bemerken, verwenden Sie den Akku nicht weiter und wenden Sie sich an Ihren Fachhändler oder den Nikon-Kundendienst.
- Bewahren Sie den Akku nach dem Herausnehmen aus der Kamera oder aus dem optionalen Akkuladegerät zur Isolierung in einem Kunststoffbeutel o. ä. auf.

## Aufladen des Akkus

Prüfen Sie vor der Verwendung der Kamera den Ladezustand des Akkus und laden Sie ihn gegebenenfalls auf bzw. tauschen Sie ihn aus.

- Laden Sie den Akku vor Inbetriebnahme nur in Innenräumen und bei einer Umgebungstemperatur zwischen 5°C und 35°C auf.
- Eine hohe Akkutemperatur kann einer richtigen und vollständigen Aufladung des Akkus entgegenwirken und die Akkuleistung verringern. Der Akku wird bei Verwendung möglicherweise warm. Lassen Sie den Akku vor dem Aufladen abkühlen. Wenn Sie den Akku in der Kamera mithilfe des Netzadapters mit Akkuladefunktion oder des Computers aufladen, wird der Akku bei einer Akkutemperatur unter 5°C oder über 55°C nicht aufgeladen.
- Wenn die Akkutemperatur zwischen 45°C–55°C liegt, kann die Ladekapazität abnehmen.
- Versuchen Sie nicht, einen vollständig aufgeladenen Akku weiter aufzuladen, da dies seine Leistungsfähigkeit beeinträchtigt.
- Die Akkutemperatur kann sich während des Ladevorgangs erhöhen. Es handelt sich hierbei jedoch nicht um eine Fehlfunktion.

## Ersatzakkus

Bei wichtigen Anlässen sollten Sie nach Möglichkeit immer vollständig aufgeladene Ersatzakkus mit sich führen.

## Verwenden von Akkus bei niedrigen Temperaturen

Bei niedrigen Temperaturen verringert sich die Kapazität von Akkus. Falls ein schwacher Akku bei niedrigen Temperaturen verwendet wird, schaltet sich die Kamera möglicherweise nicht ein. Führen Sie Ersatzakkus mit und achten Sie darauf, dass diese ausreichend vor Kälte geschützt sind. Durch Erwärmen eines entnommenen Akkus kann die kältebedingte Leistungsverminderung in der Regel wieder aufgehoben werden.

## Akkukontakte

Schmutz an den Akkukontakten kann dazu führen, dass die Kamera nicht korrekt funktioniert. Verschmutzte Akkukontakte vor Verwendung des Akkus mit einem sauberen, trockenen Tuch abwischen.



## **Aufladen von entladene Akkus**

Durch Ein- oder Ausschalten der Kamera bei entladene Akku kann die Akkukapazität sinken. Laden Sie schwache Akkus vor dem Gebrauch auf.

## **Aufbewahrung von Akkus**

- Nehmen Sie den Akku immer aus der Kamera oder dem optionalen Akkuladegerät heraus, wenn er nicht in Gebrauch ist. Bei eingelegetem Akku fließt auch dann ein sehr kleiner Strom, wenn der Akku nicht in Gebrauch ist. Dies kann zu übermäßiger Entladung des Akkus und zu vollständigem Funktionsverlust führen.
- Laden Sie den Akku mindestens einmal alle sechs Monate auf und entladen Sie ihn vollständig, bevor Sie ihn an seinen Aufbewahrungsort zurücklegen.
- Bewahren Sie den Akku zur Isolierung in einem Kunststoffbeutel o. ä. und an einem kühlen Ort auf. Der Akku sollte an einem trockenen Ort mit einer Umgebungstemperatur von 15°C bis 25°C gelagert werden. Bewahren Sie den Akku nicht an einem heißen oder extrem kalten Ort auf.

## **Akkukapazität**

Wenn ein bei Raumtemperatur verwendeter Akku plötzlich beginnt, sich deutlich schneller zu entladen, so ist dies ein Zeichen für seine Alterung und er sollte ersetzt werden. Erwerben Sie einen neuen Akku.

## **Recycling von gebrauchten Akkus**

Akkus, die das Ende ihrer Lebensdauer erreicht haben und schon nach kurzer Zeit entladen sind, müssen durch neue Akkus ersetzt werden. Akkus können umweltgefährdende Stoffe enthalten. Bitte führen Sie nicht mehr verwendbare Akkus der in Ihrem Land üblichen Wertstoffverwertung (Recycling) zu.

## **Netzadapter mit Akkuladefunktion**

- Der Netzadapter mit Akkuladefunktion EH-73P darf nur mit kompatiblen Geräten verwendet werden. Niemals mit einem anderen Modell oder Fabrikat verwenden.
- Keinesfalls ein anderes USB-Kabel als das Kabel UC-E21 verwenden. Die Verwendung eines anderen USB-Kabels als UC-E21 kann Überhitzung, Brand oder elektrische Schläge zur Folge haben.
- Verwenden Sie ausschließlich den Netzadapter mit Akkuladefunktion EH-73P für diese Kamera. Keinesfalls einen handelsüblichen USB-Netzadapter oder ein Akkuladegerät für Mobiltelefone verwenden. Andernfalls kann es zur Überhitzung kommen oder die Kamera kann beschädigt werden.
- Der EH-73P ist mit Steckdosen für 100–240 V, 50/60 Hz kompatibel. Verwenden Sie in anderen Ländern gegebenenfalls einen geeigneten Netzsteckeradapter (separat erhältlich). Weitere Informationen zu Adaptersteckern erhalten Sie von Ihrem Reiseanbieter.



# Speicherkarten

## Warnhinweise zur Verwendung

- Verwenden Sie ausschließlich SD-Speicherkarten (Secure Digital) (📖149).
- Beachten Sie die Vorsichtsmaßregeln, die in der Dokumentation der Speicherkarte aufgeführt sind.
- Keine Aufkleber oder Etiketten an der Speicherkarte anbringen.

## Formatieren

- Formatieren Sie die Speicherkarte nicht mit einem Computer.
- Wenn Sie zum ersten Mal eine Speicherkarte in diese Kamera einsetzen, die zuvor in einem anderen Gerät verwendet wurde, stellen Sie sicher, dass sie mit dieser Kamera formatiert wird. Wir empfehlen, neue Speicherkarten vor der Verwendung mit dieser Kamera zu formatieren.
- **Bitte beachten Sie, dass beim Formatieren einer Speicherkarte alle Bilder und sonstige Daten auf der Speicherkarte unwiderruflich gelöscht werden.** Falls sich Bilder, die Sie behalten wollen, auf der Speicherkarte befinden, kopieren Sie die Bilder vor dem Formatieren der Karte.
- Wenn beim Einschalten der Kamera die Meldung »**Die Speicherkarte ist nicht formatiert. Speicherkarte formatieren?**« erscheint, muss die Speicherkarte formatiert werden. Wenn Daten vorhanden sind, die Sie nicht löschen möchten, drücken Sie Auswahltaste 4 (❌ »Nein«). Kopieren Sie die benötigten Daten auf einen Computer usw. Drücken Sie zum Starten der Formatierung Auswahltaste 3 (⊙ »Ja«).
- Führen Sie Folgendes nicht aus, während die Formatierung läuft, Daten auf die Speicherkarte geschrieben bzw. von dieser gelöscht werden oder Daten auf einen Computer übertragen werden. Bei Missachtung dieser Vorsichtsmaßnahme können Daten verloren gehen oder die Kamera oder die Speicherkarte kann beschädigt werden:
  - Öffnen der Abdeckung des Akku-/Speicherkartenfachs, um den Akku oder die Speicherkarte zu entfernen/einzusetzen.
  - Schalten Sie die Kamera aus.
  - Trennen Sie den Netzadapter vom Stromnetz.



# Reinigung und Aufbewahrung

## Reinigung nach dem Gebrauch der Kamera unter Wasser

Gehen Sie wie unten beschrieben vor, um die Kamera innerhalb von 60 Minuten nach der Verwendung unter Wasser oder am Strand mit klarem Wasser zu reinigen.

### 1. Halten Sie die Akku-/Speicherkartenfach-Abdeckung geschlossen und waschen Sie die Kamera mit Süßwasser ab.

Tauchen Sie die Kamera 10 Minuten lang in ein mit klarem Wasser gefülltes flaches Becken.

- Tauchen Sie die Kamera in klares Wasser und schütteln Sie sie im Wasser, um Fremdkörper von der Kamera zu lösen.
- Wenn die Kamera ins Wasser getaucht wird, können ein paar Blasen aus den Wasserauslässen der Kamera wie etwa Öffnungen im Mikrofon oder den Lautsprechern austreten. Es handelt sich hierbei nicht um eine Fehlfunktion.

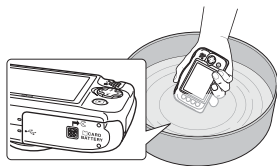

### 2. Wischen Sie Wassertropfen mit einem weichen Tuch ab und lassen Sie die Kamera an einem gut gelüfteten und schattigen Ort trocknen.

- Legen Sie die Kamera zum Trocknen auf ein trockenes Tuch.
- Trocknen Sie die Kamera nicht mit Heißluft aus einem Fön oder Wäschetrockner.

### 3. Vergewissern Sie sich, dass keine Wassertropfen an der Kamera vorhanden sind, und öffnen Sie dann die Akku-/Speicherkartenfach-Abdeckung und wischen Sie Reste von Wasser oder Sand, die sich noch an der Wasserabdichtung oder im Inneren der Kamera befinden, sanft ab.

- Wenn die Abdeckung geschlossen wird, obwohl das Innere noch nass ist, kann dies Kondensation oder eine Fehlfunktion verursachen.

## Reinigen der Kamera nach dem Gebrauch unter anderen Bedingungen als unter Wasser

Entfernen Sie Staub oder Flusen am Objektiv, am Monitor oder am Kameragehäuse mit einem Blasebalg. Um Fingerabdrücke oder andere Flecken zu entfernen, die sich mit einem Blasebalg nicht beseitigen lassen, wischen Sie die Teile sanft mit einem weichen trockenen Tuch ab. Wenn Sie beim Wischen zu viel Druck ausüben oder ein raues Tuch verwenden, kann dies die Kamera beschädigen oder eine Fehlfunktion verursachen.



## Aufbewahrung

Wenn Sie die Kamera über längere Zeit nicht verwenden wollen, entnehmen Sie den Akku und vermeiden Sie es, die Kamera an den folgenden Orten aufzubewahren:

- in schlecht belüfteten Räumen oder in Räumen mit einer Luftfeuchtigkeit von mehr als 60%
- Orten mit Temperaturen über 50°C oder unter -10°C
- Orten in der Nähe von Geräten, die starke elektromagnetische Felder erzeugen, z. B. Fernseher oder Radios

Um Schimmel zu vermeiden, nehmen Sie die Kamera wenigstens einmal monatlich aus ihrem Einlagerungsort, schalten Sie sie ein und drücken Sie einige Male den Auslöser, bevor Sie sie wieder einlagern. Entleeren Sie den Akku vor dem Einlagern vollständig und laden Sie ihn wenigstens alle sechs Monate einmal auf. Bewahren Sie den Akku außerdem zur Isolierung in einem Kunststoffbeutel und an einem kühlen Ort auf.





# Fehlermeldungen

Schlagen Sie in der folgenden Tabelle nach, wenn eine Fehlermeldung angezeigt wird.

Anzeige	Ursache/Lösung	
Akkutemperatur ist erhöht. Kamera schaltet sich aus.	Die Kamera schaltet sich automatisch ab. Lassen Sie die Kamera oder den Akku vor dem erneuten Einsatz abkühlen.	-
Automatische Abschaltung der Kamera zum Schutz vor Überhitzung.		
Die Speicherkarte ist schreibgeschützt.	Der Schreibschutzschalter befindet sich in der Position »Lock« (Schreibschutz). Schieben Sie den Schreibschutzschalter in die Position »Write« (Schreiben).	-
Diese Speicherkarte kann nicht verwendet werden.	Fehler beim Zugriff auf die Speicherkarte. <ul style="list-style-type: none"> <li>• Verwenden Sie eine der empfohlenen Speicherkarten.</li> <li>• Stellen Sie sicher, dass die Kontakte der Speicherkarte sauber sind.</li> <li>• Stellen Sie sicher, dass die Speicherkarte richtig eingesetzt ist.</li> </ul>	11, 149
Diese Speicherkarte kann nicht gelesen werden.		
Die Speicherkarte ist nicht formatiert. Speicherkarte formatieren?	Die Speicherkarte wurde nicht für die Verwendung in dieser Kamera formatiert. Beim Formatieren werden alle Daten von der Speicherkarte gelöscht. Wenn Sie Kopien von Bildern behalten möchten, achten Sie darauf, Auswahlstaste 4 ( <b>X</b> »Nein«) zu drücken und die Kopien vor dem Formatieren der Speicherkarte auf einem Computer oder anderen Datenträger zu speichern. Drücken Sie Auswahlstaste 3 ( <b>O</b> »Ja«), um die Speicherkarte zu formatieren.	130
Zu wenig Speicher	Löschen Sie Bilder oder setzen Sie eine neue Speicherkarte ein.	11, 27
Das Bild kann nicht gespeichert werden.	Beim Speichern des Bildes ist ein Fehler aufgetreten. Setzen Sie eine neue Speicherkarte ein oder formatieren Sie die Speicherkarte bzw. den internen Speicher.	117
	Alle zulässigen Dateinummern wurden bereits vergeben. Setzen Sie eine neue Speicherkarte ein oder formatieren Sie die Speicherkarte bzw. den internen Speicher.	117
	Es ist nicht genug Speicherplatz vorhanden, um eine Kopie zu speichern. Löschen Sie Bilder aus dem Zielordner.	27
Es können keine weiteren Bilder bewertet werden.	Es wurden bereits 200 Bilder bewertet oder zu den Lieblingsbildern hinzugefügt. Entfernen Sie einige Bewertungen oder entfernen Sie einige Bilder aus den Lieblingsbildern.	75, 77,79,81
Album ist voll. Hinzufügen weiterer Bilder nicht möglich.		



Anzeige	Ursache/Lösung	
Gewünschte Modifikation auf dieses Bild nicht anwendbar.	Überprüfen Sie, ob die Bilder bearbeitet werden können.	62, 141
Filmsequenz kann nicht gespeichert werden.	Zeitüberschreitungsfehler beim Speichern der Filmsequenz auf der Speicherkarte. Verwenden Sie eine schnellere Speicherkarte.	94, 149
Der Speicher enthält keine Bilder.	Es befinden sich keine Bilder im internen Speicher oder auf der Speicherkarte. <ul style="list-style-type: none"> <li>Entnehmen Sie die Speicherkarte, um Bilder vom internen Speicher wiederzugeben.</li> <li>Um Bilder aus dem internen Speicher der Kamera auf die Speicherkarte zu kopieren, wählen Sie im Überarbeitungsmenü »<b>Kopieren</b>« aus.</li> </ul>	12 88
Die Datei enthält keine Bilddaten.	Die Datei wurde nicht mit dieser Kamera erstellt oder bearbeitet. Die Datei kann mit dieser Kamera nicht betrachtet werden. Betrachten Sie die Datei mit einem Computer oder dem Gerät, mit dem sie erstellt oder bearbeitet wurde.	–
Alle Bilder sind ausgeblendet.	Es sind keine Bilder für eine Diashow usw. verfügbar.	83
Schalten Sie die Kamera aus und wieder ein.	Falls der Fehler weiterhin auftritt, wenden Sie sich an Ihren Fachhändler oder an den Nikon-Kundendienst.	136
Verbindungsfehler	Fehler bei der Kommunikation mit dem Drucker. Schalten Sie die Kamera aus und schließen Sie das USB-Kabel erneut an.	100
Systemfehler	In der Kamera ist ein interner Fehler aufgetreten. Schalten Sie die Kamera aus, entnehmen Sie den Akku und setzen Sie ihn erneut ein. Falls der Fehler weiterhin auftritt, wenden Sie sich an Ihren Fachhändler oder an den Nikon-Kundendienst.	136
Druckerfehler: Bitte überprüfen Sie den Druckerstatus.	Sobald Sie das Problem behoben haben, drücken Sie Auswahltaste 3 (○ » <b>Fortsetzen</b> «), um den Druckvorgang fortzusetzen.*	–
Druckerfehler: Bitte überprüfen Sie die Papierzufuhr.	Legen Sie das angegebene Papierformat ein und drücken Sie dann Auswahltaste 3 (○ » <b>Fortsetzen</b> «), um den Druckvorgang fortzusetzen.*	–
Druckerfehler: Papierstau	Entfernen Sie das gestaute Papier und drücken Sie dann Auswahltaste 3 (○ » <b>Fortsetzen</b> «), um den Druckvorgang fortzusetzen.*	–
Druckerfehler: Papierfach leer	Legen Sie das angegebene Papierformat ein und drücken Sie dann Auswahltaste 3 (○ » <b>Fortsetzen</b> «), um den Druckvorgang fortzusetzen.*	–
Druckerfehler: Bitteprüfen Sie die Tintenpatrone(n).	Es gibt ein Problem mit den Tintenpatronen des Druckers. Überprüfen Sie die Tintenpatronen und drücken Sie dann Auswahltaste 3 (○ » <b>Fortsetzen</b> «), um den Druckvorgang fortzusetzen.*	–



Anzeige	Ursache/Lösung	
Druckerfehler: Tintenpatrone leer	Tauschen Sie die Tintenpatrone aus und drücken Sie dann Auswahltaste 3 (O » <b>Fortsetzen</b> «), um den Druckvorgang fortzusetzen.*	–
Druckerfehler: Bilddatei fehlerhaft	Es gibt ein Problem mit der Bilddatei, die gedruckt werden soll. Drücken Sie Auswahltaste 4 (X » <b>Abbrechen</b> «), um den Druckvorgang abzuberechnen.	–

\* Schlagen Sie im Handbuch des Druckers für Problemlösungen und technische Informationen nach.



## Problembehebung

Sollten technische Probleme beim Fotografieren mit Ihrer Kamera auftreten, prüfen Sie die mögliche Fehlerursache anhand der nachstehenden Checkliste, bevor Sie sich an Ihren Fachhändler oder den Nikon-Kundendienst wenden.

### Probleme bei Stromversorgung, Anzeige und Einstellungen

Problem	Ursache/Lösung	
Die Kamera ist eingeschaltet, reagiert aber nicht.	<ul style="list-style-type: none"> <li>• Warten Sie, bis die Aufnahme beendet ist.</li> <li>• Wenn das Problem weiterhin besteht, schalten Sie die Kamera aus. Wenn sich die Kamera nicht ausschalten lässt, entnehmen Sie den Akku oder die Batterien und setzen Sie sie erneut ein. Falls Sie die Kamera über einen Netzadapter mit Strom versorgen, trennen Sie die Verbindung zum Netzadapter und schließen Sie ihn erneut an. Beachten Sie, dass alle Daten, die aktuell aufgenommen werden, dabei verlorengehen. Daten, die bereits aufgenommen wurden, sind jedoch von einer Unterbrechung der Stromversorgung nicht betroffen.</li> </ul>	–
Die Kamera kann nicht eingeschaltet werden.	Der Akku ist leer.	11, 13, 128
Die Kamera schaltet sich unvermittelt aus.	<ul style="list-style-type: none"> <li>• Die Kamera schaltet sich automatisch aus, um Strom zu sparen (automatische Abschaltung).</li> <li>• Die Kamera und der Akku funktionieren bei niedrigen Temperaturen möglicherweise nicht korrekt.</li> <li>• Die Innentemperatur der Kamera ist zu hoch. Lassen Sie die Kamera ausgeschaltet, bis die Innentemperatur der Kamera wieder gesunken ist, und schalten Sie die Kamera wieder ein.</li> </ul>	25 128 –
Der Monitor ist leer.	<ul style="list-style-type: none"> <li>• Die Kamera ist ausgeschaltet.</li> <li>• Die Kamera schaltet sich automatisch aus, um Strom zu sparen (automatische Abschaltung).</li> <li>• Die Blitzbereitschaftsanzeige blinkt, während das Blitzgerät aufgeladen wird. Warten Sie, bis der Ladevorgang abgeschlossen ist.</li> <li>• Die Kamera ist an ein Fernsehgerät oder einen Computer angeschlossen.</li> <li>• Die Kamera nimmt auf, während »<b>Stil wählen</b>« auf »<b>Lichtspuren hinzufügen</b>« eingestellt ist.</li> </ul>	15 25 – – –
Die Kamera wird heiß.	Werden Funktionen wie z. B. die Aufzeichnung von Filmsequenzen über einen längeren Zeitraum verwendet oder wird die Kamera bei hohen Temperaturen eingesetzt, wird die Kamera möglicherweise warm. Es handelt sich dabei nicht um eine Störung.	–







Problem	Ursache/Lösung	
Der in die Kamera eingesetzte Akku kann nicht geladen werden.	<ul style="list-style-type: none"> <li>• Prüfen Sie alle Anschlüsse.</li> <li>• Wenn die Kamera trotz Verbindung mit einem Computer nicht geladen werden kann, hat dies möglicherweise eine der folgenden Ursachen.               <ul style="list-style-type: none"> <li>- »Aus« ist im Kameraeinstellungsmenü auf »Laden über USB« gesetzt.</li> <li>- Der Ladevorgang wird unterbrochen, wenn die Kamera ausgeschaltet wird.</li> <li>- Das Aufladen des Akkus ist nicht möglich, wenn die Sprache, das Datum und die Uhrzeit der Kamera nicht eingestellt wurden oder das Datum und die Uhrzeit zurückgesetzt werden, nachdem der Kondensator der Kamera vollständig entladen war. Laden Sie den Akku mithilfe des Netzadapters mit Akkuladefunktion.</li> <li>- Die Aufladung des Akkus wird möglicherweise abgebrochen, wenn der Computer in den Ruhemodus wechselt.</li> <li>- Je nach Computerspezifikation, -einstellungen und -status ist das Laden des Akkus u. U. nicht möglich.</li> </ul> </li> </ul>	13 121 - 15 - -
Das Bild auf dem Monitor ist schlecht zu erkennen.	<ul style="list-style-type: none"> <li>• Die Umgebung ist zu hell.               <ul style="list-style-type: none"> <li>- Begeben Sie sich an einen weniger hellen Ort.</li> </ul> </li> <li>• Stellen Sie die Monitorhelligkeit ein.</li> </ul>	- 114
 blinkt auf dem Bildschirm.  Aufnahmen sind mit einem falschen Datum und/oder einer falschen Uhrzeit versehen.	<ul style="list-style-type: none"> <li>• Wenn die Uhr der Kamera nicht eingestellt wurde, blinkt  auf dem Aufnahmebildschirm und Bilder und Filmsequenzen, die vor dem Einstellen der Uhr gespeichert wurden, erhalten das Datum »00/00/0000 00:00« bzw. »01/01/2016 00:00«. Aufnahmedatum und -uhrzeit von Fotos werden bei der Wiedergabe nicht angezeigt. Stellen Sie im Kameraeinstellungsmenü unter »Datum und Uhrzeit« Uhrzeit und Datum korrekt ein.</li> <li>• Die Uhr der Kamera besitzt nicht die gleiche Genauigkeit wie herkömmliche Uhren. Vergleichen Sie die Uhrzeit der Uhr der Kamera in regelmäßigen Abständen mit einem genaueren Zeitmesser und stellen Sie die Uhr gegebenenfalls nach.</li> </ul>	4, 112
»Datum einbelichten« ist nicht verfügbar.	»Datum und Uhrzeit« wurde im Kameraeinstellungsmenü nicht richtig eingestellt.	112
Das Datum wird nicht in Bilder einbelichtet, obwohl die Funktion »Datum einbelichten« aktiviert ist.	<ul style="list-style-type: none"> <li>• Die Funktion »Datum einbelichten« wird vom gewählten Aufnahmemodus nicht unterstützt.</li> <li>• Das Datum kann nicht auf Filmsequenzen einbelichtet werden.</li> </ul>	114







Problem	Ursache/Lösung	
Der Bildschirm zur Einstellung von Uhrzeit und Datum wird beim Einschalten der Kamera angezeigt.	Der Kondensator zum Speichern der Kameraeinstellungen ist entladen. Alle Einstellungen wurden auf die Werkseinstellungen zurückgesetzt. Konfigurieren Sie die Kameraeinstellungen erneut. <ul style="list-style-type: none"> <li>Die Batterie für die interne Uhr dient zur Stromversorgung der Uhr für die Kamera und zum Speichern bestimmter Einstellungen. Das Laden der Uhrbatterie dauert ca. 10 Stunden, wenn Sie die Batterie in die Kamera einsetzen oder den Netzadapter (separat erhältlich) an die Kamera anschließen. Die Batterie für die interne Uhr arbeitet nach dem Entfernen der Kamerabatterie noch mehrere Tage lang.</li> </ul>	-
Die Kamera-einstellungen werden zurückgesetzt.		
»Formatieren« oder »Speicher löschen« kann nicht ausgewählt werden.	Formatierung ist nicht möglich, solange die Bildsperre aktiviert ist. Deaktivieren Sie die Bildsperre.	29
Einige Menüoptionen werden nicht angezeigt.	Einige Menüoptionen werden abhängig von den Einstellungen unter »Variantenmenü« nicht angezeigt. Ändern Sie die Einstellungen.	113
Die Kamera erzeugt Geräusche.	Abhängig von den Einstellungen kann das Geräusch des Fokusantriebs zu hören sein.	-

## Probleme bei der Aufnahme

Problem	Ursache/Lösung	
Es kann nicht in den Aufnahmemodus geschaltet werden.	Ziehen Sie das HDMI- oder USB-Kabel ab.	98
Es können keine Bilder oder Filmsequenzen aufgenommen werden.	<ul style="list-style-type: none"> <li>Wenn sich die Kamera im Wiedergabemodus befindet, drücken Sie die -Taste (Aufnahme-/Wiedergabemodus), den Auslöser oder die -Taste.</li> <li>Wenn Menüs angezeigt werden, drücken Sie den Auslöser oder die -Taste.</li> <li>Das Blitzgerät wird aufgeladen, während die Blitzbereitschaftsanzeige blinkt.</li> <li>Der Akku ist leer.</li> </ul>	2, 26 2 33 11, 13, 128
Die Kamera kann nicht scharfstellen.	<ul style="list-style-type: none"> <li>Das Motiv befindet sich zu nah an der Kamera. Versuchen Sie, mit »Nahaufnahmen« unter »Stil wählen« aufzunehmen.</li> <li>Das Motiv lässt sich nur schwer scharfstellen.</li> <li>Setzen Sie »AF-Hilfslicht« im Kameraeinstellungsmenü auf »Automatik«.</li> <li>Schalten Sie die Kamera aus und anschließend wieder ein.</li> </ul>	37 51 116 -



Problem	Ursache/Lösung	
Die Aufnahmen sind verwackelt.	<ul style="list-style-type: none"> <li>• Fotografieren Sie mit Blitz.</li> <li>• Digital-VR aktivieren.</li> <li>• Verwenden Sie ein Stativ zur Stabilisierung der Kamera (zusätzliche Verwendung des Selbstauslösers ist noch effektiver).</li> </ul>	33 115 34
Bei Aufnahmen mit Blitzlicht erscheinen helle Flecken im Bild.	Das Blitzlicht wird von Partikeln in der Luft reflektiert. Setzen Sie die Blitzeinstellung auf  »Blitz aus«.	33
Das Blitzgerät löst nicht aus.	<ul style="list-style-type: none"> <li>• Der Blitz ist auf  »Blitz aus« eingestellt.</li> <li>• »Stil wählen« ist auf eine Funktion eingestellt, die den Blitz deaktiviert.</li> </ul>	33 37
Der Digitalzoom kann nicht verwendet werden.	Der Digitalzoom kann bei Verwendung bestimmter Einstellungen für andere Funktionen nicht verwendet werden.	54
Beim Auslösen der Kamera ertönt kein Signal.	<ul style="list-style-type: none"> <li>• »Töne ein- oder ausschalten« unter »Töne ändern« ist auf »Töne ausschalten« oder »Auslösesignal wählen« ist im Aufnahmemenü auf  eingestellt.</li> <li>• Verdecken Sie nicht den Lautsprecher.</li> </ul>	45 2
Das AF-Hilfslicht leuchtet nicht.	»Aus« ist im Kameraeinstellungsmenü auf »AF-Hilfslicht« gesetzt. Abhängig von den aktuellen Einstellungen spricht das AF-Hilfslicht u. U. nicht an, selbst wenn »Automatik« ausgewählt ist.	116
Bilder erscheinen schmutzig.	Das Objektiv ist verschmutzt. Reinigen Sie das Objektiv.	131
Die Farben wirken unnatürlich.	Der Farbton wurde nicht richtig angepasst.	37, 44
Zufällig angeordnete helle Pixel (Rauschen) sind im Bild zu sehen.	Das Motiv ist dunkel und die Belichtungszeit ist zu lang oder die ISO-Empfindlichkeit zu hoch. Rauschen lässt sich mit Blitz reduzieren.	33
Die Aufnahmen sind zu dunkel (unterbelichtet).	<ul style="list-style-type: none"> <li>• Der Blitz ist auf  »Blitz aus« eingestellt.</li> <li>• Das Blitzfenster ist verdeckt.</li> <li>• Das Motiv befindet sich außerhalb der Reichweite des Blitzes.</li> <li>• Wenden Sie eine Belichtungskorrektur an.</li> <li>• Das Motiv befindet sich im Gegenlicht. Fotografieren Sie mit Blitz oder verwenden Sie »Bei hellem Licht v. vorne« unter »Stil wählen«.</li> </ul>	33 24 146 44 33, 39
Die Aufnahmen sind zu hell (überbelichtet).	Wenden Sie eine Belichtungskorrektur an.	44



Problem	Ursache/Lösung	
Hauttöne werden nicht weichgezeichnet.	<ul style="list-style-type: none"> <li>In bestimmten Aufnahmesituationen werden Gesichtstöne möglicherweise nicht weichgezeichnet.</li> <li>Bei Bildern, die vier Gesichter oder mehr umfassen, verwenden Sie den Effekt »<b>Haut verschönern</b>« unter »<b>Make-up hinzufügen</b>« im Wiedergabemenü.</li> </ul>	51 63
Das Speichern von Bildern dauert lange.	<p>Unter folgenden Bedingungen dauert das Speichern von Bildern möglicherweise länger als sonst:</p> <ul style="list-style-type: none"> <li>Bei aktivierter Rauschunterdrückung, z. B. bei Aufnahmen in dunklen Umgebungen.</li> <li>Wenn »<b>Stil wählen</b>« eingestellt ist auf »<b>Aufnahmen bei Nacht</b>«, »<b>Fotos in Serie machen</b>«, »<b>Bei hellem Licht v. vorne</b>«, »<b>Neonreklame</b>« oder »<b>Comiczeichnung</b>«</li> <li>Wenn für die Aufnahme die Haut-Weichzeichnung aktiviert wurde.</li> </ul>	– 37, 39, 40 51
Auf dem Bildschirm oder im aufgenommenen Bild werden Streifen sichtbar, die ringförmig oder regenbogenfarben sein können.	Wenn das Motiv im Gegenlicht liegt oder wenn bei der Aufnahme eine besonders helle Lichtquelle auf dem Bildausschnitt sichtbar ist, z. B. bei Aufnahmen im Sonnenlicht, können ringförmige oder regenbogenfarbene Streifen (Geisterbilder) sichtbar werden. Ändern Sie die Position der Lichtquelle oder wählen Sie den Bildausschnitt so, dass sich die Lichtquelle außerhalb des Bildausschnitts befindet, und wiederholen Sie die Aufnahme.	–

## Probleme bei der Wiedergabe

Problem	Ursache/Lösung	
Die Datei kann nicht wiedergegeben werden.	<ul style="list-style-type: none"> <li>Mit dieser Kamera ist die Wiedergabe von Bildern, die mit einem anderen Kamerafabrikat oder -modell gespeichert wurden, u. U. nicht möglich.</li> <li>Mit dieser Kamera können keine Filme wiedergegeben werden, die mit einem anderen Digitalkamerafabrikat oder -modell aufgezeichnet wurden.</li> <li>Die Kamera kann Daten, die auf einem Computer bearbeitet wurden, möglicherweise nicht wiedergeben.</li> </ul>	–
Bei der Bildwiedergabe ist keine Ausschnittsvergrößerung möglich.	<ul style="list-style-type: none"> <li>Ausschnittsvergrößerung kann nicht mit Filmen verwendet werden, oder mit Bildern mit einer Größe von 160 × 120 oder kleiner.</li> <li>Beim Anzeigen von kleinen Bildern stimmt der Vergrößerungsfaktor für den angezeigten Ausschnitt möglicherweise nicht mit dem tatsächlichen Vergrößerungsfaktor des Bildes überein.</li> <li>Mit dieser Kamera ist das Vergrößern von Bildern, die mit einem anderen Kamerafabrikat oder -modell aufgenommen wurden, u. U. nicht möglich.</li> </ul>	–





Problem	Ursache/Lösung	
Nachrichten können nicht aufgezeichnet werden.	<ul style="list-style-type: none"> <li>An Filme können keine Nachrichten angehängt werden.</li> <li>Löschen Sie die Nachricht für ein Bild, bevor Sie eine neue aufzeichnen.</li> <li>An mit anderen Kameras aufgenommene Bilder können keine Nachrichten angehängt werden.</li> </ul>	<p>– 61</p> <p>–</p>
Die Bilder können nicht bearbeitet werden.	<ul style="list-style-type: none"> <li>Bestimmte Bilder können nicht bearbeitet werden. Bilder, die bereits bearbeitet wurden, können möglicherweise nicht erneut bearbeitet werden.</li> <li>Es ist kein ausreichender Speicherplatz auf der Speicherkarte oder im internen Speicher vorhanden.</li> <li>Diese Kamera kann Bilder, die mit anderen Kameras aufgenommen wurden, nicht bearbeiten.</li> <li>Bearbeitungsfunktionen für Bilder stehen für Filme nicht zur Verfügung.</li> </ul>	<p>62, 76, 80, 82, 91</p> <p>–</p> <p>–</p> <p>–</p>
Das Bild kann nicht gedreht werden.	Mit dieser Kamera können keine Bilder gedreht werden, die mit einem anderen Kamerafabrikat oder -modell aufgenommen wurden.	–
Das Bild kann nicht gelöscht werden.	<ul style="list-style-type: none"> <li>Bilder können nicht gelöscht werden, solange die Bildsperre aktiviert ist. Deaktivieren Sie die Bildsperre.</li> <li>Bewertete Bilder und Bilder, die zu den Lieblingsbildern hinzugefügt wurden, sind geschützt. Entfernen Sie die Bewertungen oder entfernen Sie die Bilder aus den Lieblingsbildern.</li> </ul>	<p>29</p> <p>75, 77, 79, 81</p>
Bilder werden auf einem Fernseher nicht angezeigt.	<ul style="list-style-type: none"> <li>Ein Computer oder Drucker ist mit der Kamera verbunden.</li> <li>Die Speicherkarte enthält keine Bilder.</li> <li>Entnehmen Sie die Speicherkarte, um Bilder vom internen Speicher wiederzugeben.</li> </ul>	<p>–</p> <p>–</p> <p>12</p>
Nikon Transfer 2 startet nicht, wenn die Kamera angeschlossen wird.	<ul style="list-style-type: none"> <li>Die Kamera ist ausgeschaltet.</li> <li>Der Akku ist leer.</li> <li>Das USB-Kabel ist nicht richtig angeschlossen.</li> <li>Die Kamera wird vom Computer nicht erkannt.</li> <li>Die Autostart-Funktion für Nikon Transfer 2 ist am Computer nicht aktiviert. Weitere Informationen zu Nikon Transfer 2 finden Sie in den Hilfeinformationen von ViewNX-i.</li> </ul>	<p>–</p> <p>98, 121 98, 104</p> <p>–</p> <p>–</p>
Der PictBridge-Startbildschirm wird nicht angezeigt, wenn die Kamera an einen Drucker angeschlossen ist.	Für einige PictBridge-kompatible Drucker wird der PictBridge-Startbildschirm nicht angezeigt, und es ist unter Umständen nicht möglich, Bilder zu drucken, wenn <b>»Automatisch«</b> für die Option <b>»Laden über USB«</b> im Kameraeinstellungsmenü ausgewählt ist. Wählen Sie unter <b>»Laden über USB«</b> die Option <b>»Aus«</b> und schließen Sie die Kamera erneut an den Drucker an.	121



Problem	Ursache/Lösung	
Bilder, die gedruckt werden sollen, werden nicht angezeigt.	<ul style="list-style-type: none"> <li>• Die Speicherkarte enthält keine Bilder.</li> <li>• Nehmen Sie die Speicherkarte aus der Kamera, um die Bilder im internen Speicher auszudrucken.</li> </ul>	– 12
Das Papierformat kann nicht im Kameramenü ausgewählt werden.	<p>In den folgenden Situationen kann das Papierformat nicht über die Kamera ausgewählt werden, auch nicht bei PictBridge-kompatiblen Druckern. Wählen Sie das Papierformat am Drucker aus.</p> <ul style="list-style-type: none"> <li>• Das über die Kamera ausgewählte Papierformat wird vom Drucker nicht unterstützt.</li> <li>• Der Drucker wählt das Papierformat automatisch aus.</li> </ul>	–



# Dateinamen

Die Dateinamen der Bilder, Filme oder Nachrichten setzen sich aus den folgenden Bestandteilen zusammen.

**Dateiname: DSCN 0001 .JPG**

(1) (2) (3)

(1) Kürzel	<p>Wird auf dem Bildschirm der Kamera nicht angezeigt.</p> <ul style="list-style-type: none"><li>• DSCN: Originalfotos, Filme</li><li>• DSCA: Nachricht</li><li>• DSCB: Nachricht (Antwort)</li><li>• SSCN: Kompaktbilder</li><li>• RSCN: Ausschnittkopien</li><li>• FSCN: Bilder, die mit einer anderen Bildbearbeitungsfunktion als Beschnitt und Kompaktbild erstellt wurden, Fotoalben</li></ul>
(2) Dateinummer	<p>Wird in aufsteigender Reihenfolge von »0001« bis »9999« vergeben.</p> <ul style="list-style-type: none"><li>• Bei jeder Aufnahme von Bildern in Serie mit »<b>Fotos in festen Abständ.</b>« wird ein neuer Ordner erstellt, und die Bilder werden in diesem Ordner gespeichert, wobei die Dateinummern bei »0001« beginnen.</li></ul>
(3) Dateinamenserweiterung	<p>Gibt das Dateiformat an.</p> <ul style="list-style-type: none"><li>• .JPG: Fotos</li><li>• .MP4: Filmsequenzen</li><li>• .WAV: Nachrichten (Dateinummer ist die gleiche wie für das Bild, an das diese Nachricht angehängt ist.)</li></ul>



## Optionales Zubehör

Akkuladegerät

### MH-66 Akkuladegerät

Das Laden eines vollständig erschöpften Akkus dauert ca. 1 Stunde und 50 Minuten.

Netzadapter

### EH-62G Netzadapter

(Anschluss wie abgebildet)

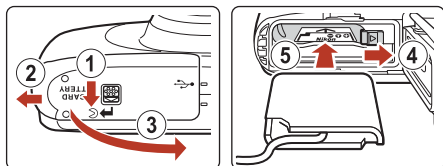

Stellen Sie sicher, dass das Anschlusskabel vollständig in die Mulde im Akkufacheinsatz eingelegt ist, bevor Sie den Netzadapter in das Akkufach einsetzen.

- Bei Verwendung des Netzadapters darf die Abdeckung des Akku-/Speicherkartenfachs nicht geschlossen werden. Ziehen Sie nicht am Anschlusskabel.

Wenn das Kabel abgezogen wird, wird die Verbindung zwischen Kamera und Stromquelle unterbrochen und die Kamera ausgeschaltet.

Das Zubehör ist nicht wasserdicht.

Die Verfügbarkeit kann je nach Land oder Region unterschiedlich sein.

Aktuelle Informationen finden Sie auf unserer Website oder in unseren Broschüren.



# Technische Daten

Digitalkamera Nikon COOLPIX W100

Typ	Digitale Kompaktkamera
Effektive Auflösung	13,2 Millionen (Bildverarbeitung kann die effektive Auflösung reduzieren.)
Bildsensor	1/3,1-Zoll-CMOS, Gesamtpixelanzahl: ca. 14,17 Millionen
Objektiv	NIKKOR-Objektiv mit 3x optischem Zoom
Brennweite	4.1–12.3 mm (Bildwinkel entspricht 30–90 mm Objektiv bei Kleinbild im Format 35 mm [135])
Blendenwert	f/3.3–5.9
Optischer Aufbau	6 Linsen 5 Gruppen
Digitalzoom-Vergrößerung	Bis zu 4x (Bildwinkel entspricht ca. 360 mm Objektiv bei Kleinbild im Format 35 mm [135])
Bildstabilisator	Digital-VR (Filme)
Bewegungsunschärfe-Reduzierung	Digital-VR (Fotos)
Autofokus (AF)	AF mit Kontrasterkennung
Fokusbereich	<ul style="list-style-type: none"><li>• [W]: ca. 5 cm–∞,</li><li>  [T]: ca. 50 cm–∞</li><li>• <b>Nahaufnahmen, Essen fotografieren, Unterwasser, Spiegel, Eine Blase hinzufügen, Neonreklame, Comiczeichnung, Veträumte Fotos aufn., Spielzeugeffekt, Miniatur filmen, Schwarz-Weiß mit Farbe:</b> ca. 5 cm (Weitwinkelposition)–∞</li></ul> (Alle Abstände gemessen ab Mitte der Vorderseite des Schutzglases)
Fokussmessfeld- Vorwahl	Mitte, Gesichtserkennung, AF-Zielsuche
Monitor	6,7 cm (2,7 Zoll), ca. 230.000 Bildpunkte, TFT-LCD-Display mit Antireflexbeschichtung und 5 Helligkeitsstufen
Bildfeldabdeckung (bei Aufnahme)	ca. 96% horizontal und vertikal (im Verhältnis zum aktuellen Bild)
Bildfeldabdeckung (bei Wiedergabe)	ca. 100% horizontal und vertikal (im Verhältnis zum aktuellen Bild)



<b>Datenspeicherung</b>	
Speichermedien	Interner Speicher (ca. 22 MB), SD-/SDHC-/SDXC-Speicherkarte
Dateisystem	DCF- und Exif 2.3-konform
Dateiformate	Fotos: JPEG Sprachnachrichten: WAV Filmsequenzen: MP4 (Video: H.264/MPEG-4 AVC, Audio: AAC-Stereo)
Bildgröße (Fotogröße)	<ul style="list-style-type: none"> <li>• 13 Megapixel [4160 × 3120]</li> <li>• 4 Megapixel [2272 × 1704]</li> <li>• 2 Megapixel [1600 × 1200]</li> </ul>
ISO-Empfindlichkeit (Standardausgabeempfindlichkeit)	ISO 125–1600
<b>Belichtung</b>	
Belichtungsmessung	Matrix, mittенbetont (Digitalzoom unter 2x), Spotmessung (Digitalzoom 2x oder mehr)
Belichtungssteuerung	Programmautomatik und Belichtungskorrektur (–2,0 – +2,0 LW in Stufen von 1 LW)
<b>Verschluss</b>	
Verschlusszeiten	<ul style="list-style-type: none"> <li>• 1/2000–1 s</li> <li>• 25 s (»<b>Lichtspuren hinzufügen</b>« unter »<b>Stil wählen</b>« ist eingestellt auf »<b>Nachthimmel</b>«)</li> </ul>
<b>Blende</b>	
Reichweite	2 Stufen (f/3.3 und f/6.6 [W])
<b>Selbstausröser</b>	
	<ul style="list-style-type: none"> <li>• 10 s, Lächeln-Ausröser</li> <li>• 5 s (Selbstporträt-Timer)</li> </ul>
<b>Blitzgerät</b>	
Reichweite (ca.) (ISO-Empfindlichkeit: Automatik)	[W]: 0,3–3,1 m [T]: 0,6–1,7 m
Blitzsteuerung	TTL-Blitzautomatik mit Messblitzen
<b>Schnittstellen</b>	
USB-Anschluss	Micro-USB-Anschluss (verwenden Sie kein anderes USB-Kabel als UC-E21), USB (Highspeed) <ul style="list-style-type: none"> <li>• Unterstützt Direct Print (PictBridge)</li> </ul>
HDMI-Ausgangsanschluss	HDMI-Mikro-Anschluss (Typ D)
<b>Wi-Fi (Wireless-LAN)</b>	
Standards	IEEE 802.11b/g (Standard-Wireless-LAN-Protokoll)
Frequenzband	2412–2462 MHz (1–11 Kanäle)
Authentifizierung	Offenes System, WPA2-PSK



<b>Bluetooth</b>	
Kommunikationsprotokolle	Bluetooth-Spezifikation, Version 4.1
Sprachen	Arabisch, Bengalisch, Bulgarisch, Chinesisch (vereinfacht und traditionell), Dänisch, Deutsch, Englisch, Finnisch, Französisch, Griechisch, Hindi, Indonesisch, Italienisch, Japanisch, Koreanisch, Marathi, Niederländisch, Norwegisch, Persisch, Polnisch, Portugiesisch (europäisch und brasilianisch), Rumänisch, Russisch, Schwedisch, Serbisch, Spanisch, Tamilisch, Telugu, Thai, Tschechisch, Türkisch, Ukrainisch, Ungarisch, Vietnamesisch
Stromversorgung	<ul style="list-style-type: none"> <li>• Ein Lithium-Ionen-Akku EN-EL19 (im Lieferumfang enthalten)</li> <li>• EH-62G Netzadapter (separat erhältlich)</li> </ul>
Ladezeit	Ca. 1 h 40 min (bei Verwendung des Netzadapters mit Akkuladefunktion EH-73P und vollständiger Entladung)
<b>Akkukapazität<sup>1</sup></b>	
Fotos	ca. 220 Aufnahmen bei Verwendung von EN-EL19
Filmsequenzen (tatsächliche Akkukapazität für Aufnahmen) <sup>2</sup>	Ca. 1 h 30 min bei Verwendung von EN-EL19
Stativgewinde	1/4 (ISO 1222)
Abmessungen (B × H × T)	Ca. 109,5 × 67,0 × 38,0 mm (ohne vorstehende Teile)
Gewicht	Ca. 177 g (mit Akku und Speicherkarte)
<b>Betriebsbedingungen</b>	
Umgebungstemperatur	-10°C – +40°C (an Land) 0°C–40°C (unter Wasser)
Luftfeuchtigkeit	Bis 85% (nicht kondensierend)
Wasserdicht	JIS/IEC-Schutzgrad 8 (IPX8) entsprechend (gemäß unseren Testbedingungen) Ausgelegt für Unterwasseraufnahmen bis zu einer Tiefe von 10 m und für 60 Minuten
Staubdicht	JIS/IEC-Schutzgrad 6 (IP6X) entsprechend (gemäß unseren Testbedingungen)
Stoßfest	Bestand unsere Testbedingungen <sup>3</sup> nach MIL-STD 810F Method 516.5-Shock

- Alle Messungen wurden gemäß der Standards oder Richtlinien der CIPA durchgeführt (Camera and Imaging Products Association).

<sup>1</sup> Die angegebene Akkukapazität berücksichtigt nicht die Nutzung von SnapBridge; sie hängt von den Betriebsbedingungen ab, einschließlich Temperatur, Zeitabstand zwischen den Aufnahmen und Anzeigedauer der Menüs und Bilder.

<sup>2</sup> Einzelne Filmaufzeichnungen können eine Dateigröße von 4 GB und eine Länge von 29 Minuten nicht überschreiten. Falls die Kamera sich stark erwärmt, wird die Aufzeichnung von Filmsequenzen möglicherweise beendet, bevor diese Grenzwerte erreicht sind.



- <sup>3</sup> Fall aus 1,8 m Höhe auf eine 5 cm dicke Sperrholzplatte (Veränderung des Aussehens, wie zum Beispiel abblätternde Farbe und Verformung des Aufschlagbereichs sowie Wasserdichtigkeit sind nicht Bestandteil des Tests).  
Diese Tests sind keine Garantie, dass die Kamera unter allen Bedingungen keine Schäden oder Fehlfunktionen aufweist.

## EN-EL19 Lithium-Ionen-Akku

Typ	Lithium-Ionen-Akku
Nennkapazität	DC 3,7 V, 700 mAh
Betriebstemperatur	0°C–40°C
Abmessungen (B × H × T)	Ca. 31,5 × 39,5 × 6 mm
Gewicht	Ca. 14,5 g

## EH-73P Netzadapter mit Akkuladefunktion

Nennaufnahme	AC 100–240 V, 50/60 Hz, MAX. 0,14 A
Nennleistung	DC 5,0 V, 1,0 A
Betriebstemperatur	0°C–40°C
Abmessungen (B × H × T)	Ca. 55 × 22 × 54 mm (ohne Netzsteckeradapter)
Gewicht	Ca. 51 g (ohne Netzsteckeradapter)

Die Symbole auf diesem Produkt bedeuten folgendes:

~ AC (Wechselstrom), ≡ DC (Gleichstrom),  Schutzklasse II (das Produkt ist geschützt durch doppelte Isolierung).

- Nikon übernimmt keine Haftung für eventuelle Fehler in diesem Handbuch.
- Aussehen und technische Daten dieses Produkts können ohne Vorankündigung geändert werden.





## Geeignete Speicherkarten

Die Kamera unterstützt SD-, SDHC- und SDXC-Speicherkarten.

- Zum Aufzeichnen von Filmen wird empfohlen, eine Speicherkarte mit einer SD-Geschwindigkeitsklasse von 6 oder höher zu verwenden. Die Filmaufzeichnung wird möglicherweise unerwartet abgebrochen, wenn eine Speicherkarte mit einer niedrigeren Geschwindigkeitsklasse verwendet wird.
- Wenn Sie ein Kartenlesegerät verwenden, stellen Sie sicher, dass es mit Ihrer Speicherkarte kompatibel ist.
- Weitere Informationen zu Funktionen, Betrieb und Nutzungsbeschränkungen erhalten Sie beim jeweiligen Händler.

---

## Markennachweis

- Windows ist eine in den USA und/oder anderen Ländern eingetragene Marke oder Marke der Microsoft Corporation.
- Die Wortmarke und Logos für *Bluetooth*<sup>®</sup> sind eingetragene Marken von Bluetooth SIG, Inc.; jegliche Nutzung dieser Marken durch Nikon Corporation geschieht unter Lizenz.
- Apple<sup>®</sup>, AppStore<sup>®</sup>, die Apple-Logos, Mac, OS X, iPhone<sup>®</sup>, iPad<sup>®</sup>, iPod touch<sup>®</sup> und iBooks sind in den USA und anderen Ländern Marken oder eingetragene Marken von Apple Inc.
- Android und Google Play sind Marken oder eingetragene Marken von Google Inc. Der Android-Roboter wird anhand von Werken reproduziert bzw. verändert, die von Google erstellt oder geteilt wurden. Seine Verwendung erfolgt gemäß den Bestimmungen der Creative Commons 3.0-Lizenz (Namensnennung).
- iOS ist in den Vereinigten Staaten und/oder anderen Ländern eine Marke oder eingetragene Marke von Cisco Systems, Inc. und wird unter Lizenz verwendet.
- Adobe, das Adobe-Logo und sind in den USA und/oder anderen Ländern eingetragene Marken oder Marken von Adobe Systems Incorporated.
- Die SDXC-, SDHC- und SD-Logos sind Marken von SD-3C, LLC.



- PictBridge ist eine Marke.
- HDMI, das HDMI-Logo und High-Definition Multimedia Interface sind Marken oder eingetragene Marken von HDMI Licensing, LCC.

## HDMI

- Wi-Fi und das Wi-Fi-Logo sind Marken oder eingetragene Marken der Wi-Fi Alliance.
- Das N-Mark-Logo ist eine in den USA und anderen Ländern eingetragene Marke oder Marke von NFC Forum, Inc.
- Alle übrigen Produkte und Markennamen, die in diesem Handbuch oder in den übrigen Dokumentationen zu Ihrem Nikon-Produkt genannt werden, sind Marken oder eingetragene Marken der entsprechenden Rechtsinhaber.



“Made for iPod,” “Made for iPhone,” and “Made for iPad” mean that an electronic accessory has been designed to connect specifically to iPod, iPhone, or iPad, respectively, and has been certified by the developer to meet Apple performance standards. Apple is not responsible for the operation of this device or its compliance with safety and regulatory standards. Please note that the use of this accessory with iPod, iPhone, or iPad may affect wireless performance.

## **AVC Patent Portfolio License**

Dieses Produkt wird im Rahmen der AVC Patent Portfolio License für den persönlichen und nicht kommerziellen Gebrauch durch Verbraucher lizenziert, um (i) Videodaten gemäß dem AVC-Standard (»AVC Video«) zu codieren und/oder (ii) AVC-Videodaten zu decodieren, die von einem Verbraucher im Rahmen privater und nicht kommerzieller Aktivitäten codiert wurden und/oder von einem lizenzierten Videoanbieter für AVC-Videodaten zur Verfügung gestellt wurden. Für keinen anderen Gebrauch wird ausdrücklich oder implizit eine Lizenz gewährt. Weitere Informationen erhalten Sie von MPEG LA, L.L.C.

Siehe <http://www.mpegla.com>.

## **FreeType License (FreeType2)**

Teile dieser Software sind urheberrechtlich geschützt. © 2012 The FreeType Project (<http://www.freetype.org>). Alle Rechte vorbehalten.

## **MIT License (HarfBuzz)**

Teile dieser Software sind urheberrechtlich geschützt. © 2016 The HarfBuzz Project (<http://www.freedesktop.org/wiki/Software/HarfBuzz>). Alle Rechte vorbehalten.



# Index

## Symbole

Schnappschüsse.....	32
Wiedergabemodus.....	26
Kameraeinstellungsmenü.....	108
-Taste (  Filmaufzeichnung).....	2, 93
-Taste (Aufnahme-/ Wiedergabemodus).....	3, 26
N-Mark-Logo.....	2, 16

## A

Abdeckung des Akku-/ Speicherkartenfachs.....	3, 11, 98
AF-Hilfslicht.....	2, 116
Akkufach.....	3
Akkukapazität.....	24
Akkuladegerät.....	144
Antwort hinterlassen (Nachricht aufnehmen).....	60
Anzahl verbleibender Aufnahmen .....	24, 47
Aufnahme.....	24
Aufnahmemenü.....	31
Aufnahmen abspielen.....	61
Aufnahmen löschen.....	61
Auslöser.....	2, 25
Auslösesignal.....	45
Ausschnittsvergrößerung.....	26, 56
Auswahl Tasten.....	7
Auszoomen.....	49
Autofokus.....	51
Autom.-Senden-Optionen.....	110
Automatische Abschaltung.....	25

## B

Bei hellem Licht v. vorne .....	36, 39
Bei jedem Bild blitzen.....	33
Belichtungskorrektur.....	44
Belichtungszeit.....	50
Beschnitt.....	56

Bewertungen.....	74
Bilder anschauen.....	58
Bilder drehen.....	90
Bildgröße wählen.....	47
Bildindex.....	26, 57
Bildkommentar.....	118
Bildsperre.....	29
Bis zum ersten Druckpunkt drücken.....	50
Blendenwert.....	50
Blitz.....	2, 33
Blitz aus.....	33
Blitzautomatik.....	33
Blitzbereitschaftsanzeige.....	3, 33
Bluetooth.....	16, 110

## C

Comiczeichnung.....	71
Comiczeichnung .....	36, 40
Computer.....	98, 104
Copyright-Informationen.....	119









## D

Dateiname.....	143
Datum einbelichten.....	114
Datum und Uhrzeit.....	15, 112
Datumsformat.....	19, 112
Diashow.....	83
Digital-VR.....	115
Digitalzoom.....	49
Direct Print.....	98, 100
Drucken.....	98, 101, 102
Drucker.....	98, 100





## E

Ein-/Ausschalter, Betriebsbereitschaftsanzeige.....	2, 15
Eine Blase hinzufügen .....	36, 40
Einzelbildwiedergabe.....	26
Einzoomen.....	49
Essen fotografieren .....	36, 37



<b>E</b>		<b>L</b>	
Farben ändern (Aufnahmemodus).....	44	Lächeln-Auslöser .....	35
Farben ändern (Wiedergabemodus)...	68	Ladekontrollleuchte .....	3, 13
Farbsättigung .....	44	Laden über USB.....	121
Fernseher .....	98, 99	Lautsprecher .....	2
Feuerwerk fotografieren  .....	36, 39	Lautstärke.....	61, 96
Filmbildgröße .....	48	Lichtspuren hinzufügen  .....	36, 42
Filmsequenz aufzeichnen .....	93	Liebingsbilder .....	78
Filmsequenzen wiedergeben .....	93	Lithium-Ionen-Akku.....	11, 13
Firmware-Version .....	122	Löschen.....	27, 58
Fischaugeneffekt.....	66	Löschen von Bildern einschränken.....	29
Flugmodus .....	110	<b>M</b>	
Fokus.....	50	Make-up hinzufügen .....	63
Fokusindikator.....	5	Menühintergrund.....	18, 120
Fokussmessfeld .....	25	Micro-USB-Anschluss.....	3, 98, 100, 104
Fokusspeicher .....	52	Mikrofon (Stereo).....	2
Formatieren .....	12, 117	Miniatur filmen  .....	36, 41
Fotoalben erstellen .....	64	Mit Bildern spielen.....	62
Fotogröße.....	47	Mit mob. Gerät verbind.....	110
Fotos in festen Abständ.  .....	36, 38	Monitor.....	3, 4
Fotos in Serie machen  .....	36, 39	Monitorhelligkeit.....	114
Für Hochladen markieren .....	87	Multifunktionswähler .....	3
<b>G</b>		<b>N</b>	
Gesichtserkennung .....	50	Nach Datum anzeigen .....	82
<b>H</b>		Nachricht hinterlassen (Nachricht	
Haut-Weichzeichnung.....	51	aufnehmen).....	59
HDMI-Kabel.....	98, 99	Nachrichten austauschen.....	59
HDMI-Mikro-Anschluss .....	3, 98	Nachtaufnahmen  .....	36, 37
Helligkeit.....	44	Nahaufnahmen  .....	36, 37
<b>I</b>		Neonreklame  .....	36, 40
Internen Speicher formatieren .....	117	Netzadapter.....	98, 144
Interner Speicher.....	12	Netzwerkmenü.....	110
<b>K</b>		<b>O</b>	
Kameraeinstellungen.....	110	Objektiv .....	2, 145
Kameraeinstellungsmenü.....	108	Optionales Zubehör .....	144
Kompaktbild.....	91	Optischer Zoom.....	49
Komprimierungsrate.....	47	Öse für Trageriemen .....	2
Konformitätsmarkierung .....	122	<b>P</b>	
Kopieren.....	88	Papierformat .....	101, 102



PictBridge .....	98, 100	<b>V</b>	
Pinsel .....	xii	Variantenmenü.....	113
Positionsdaten .....	120	Verbleibende Filmaufnahmezeit....	93, 94
<b>S</b>		Verträumte Fotos aufn. 	36, 41
Schwarz-Weiß mit Farbe (Aufnahmemodus).....	44	Verzieren (Aufnahmemodus) .....	43
Schwarz-Weiß mit Farbe (Wiedergabemodus) .....	69	Verzieren (Wiedergabemodus) .....	70
Selbstauslöser.....	34	ViewNX-i .....	104
Selbstauslöser-Kontrollleuchte.....	2, 34	<b>W</b>	
Selbstporträt-Timer .....	34	Weitwinkel.....	49
Sommerzeit .....	19, 112	Wiedergabe.....	26, 96
Spaß haben mit Fotos.....	58	Wiedergabemenü .....	58
Speicherkarte .....	11, 130, 149	Wiedergabemodus .....	26
Speicherkarten formatieren.....	12, 117	Wi-Fi.....	110
Speicherkartenfach .....	3, 11	<b>Z</b>	
Spiegel 	36, 40	Zoom .....	49
Spielzeugeffekt .....	68	Zu Smart-Gerät synchron.....	112
Spielzeugeffekt 	36, 41	Zurücksetzen .....	122
Spielzeugkamera.....	66		
Sprache/Language.....	118		
Standardwerte .....	110		
Startbild.....	111		
Stativgewinde .....	3, 147		
Stempeln.....	72		
Sterne hinzufügen.....	67		
Stil wählen.....	36		
<b>I</b>			
Tastentöne .....	45		
Tele.....	49		
Töne ändern.....	45		
Trageriemen.....	10		
Traumeffekt.....	67		
<b>U</b>			
Überarbeiten.....	88		
Unterstützte Akkus.....	11, 13		
Unterwasser 	36, 37		
Unterwasser-Gesichtserk. 	36, 38		
USB-Kabel.....	98, 100, 104		



Die Vervielfältigung dieses Handbuchs, auch der auszugsweise Nachdruck (mit Ausnahme kurzer Zitate in Fachartikeln), ist nur mit ausdrücklicher schriftlicher Genehmigung der NIKON CORPORATION gestattet.

**NIKON CORPORATION**

© 2016 Nikon Corporation



CT6F01(12)  
6MQA0112-01