



INCANTO  
HD8913, HD8911

EN USER MANUAL  
DE BENUTZERHANDBUCH  
ES MANUAL DEL USUARIO  
FR MODE D'EMPLOI  
IT MANUALE UTENTE  
NL GEBRUIKSAANWIJZING

**PHILIPS**

Saeco, a Philips brand

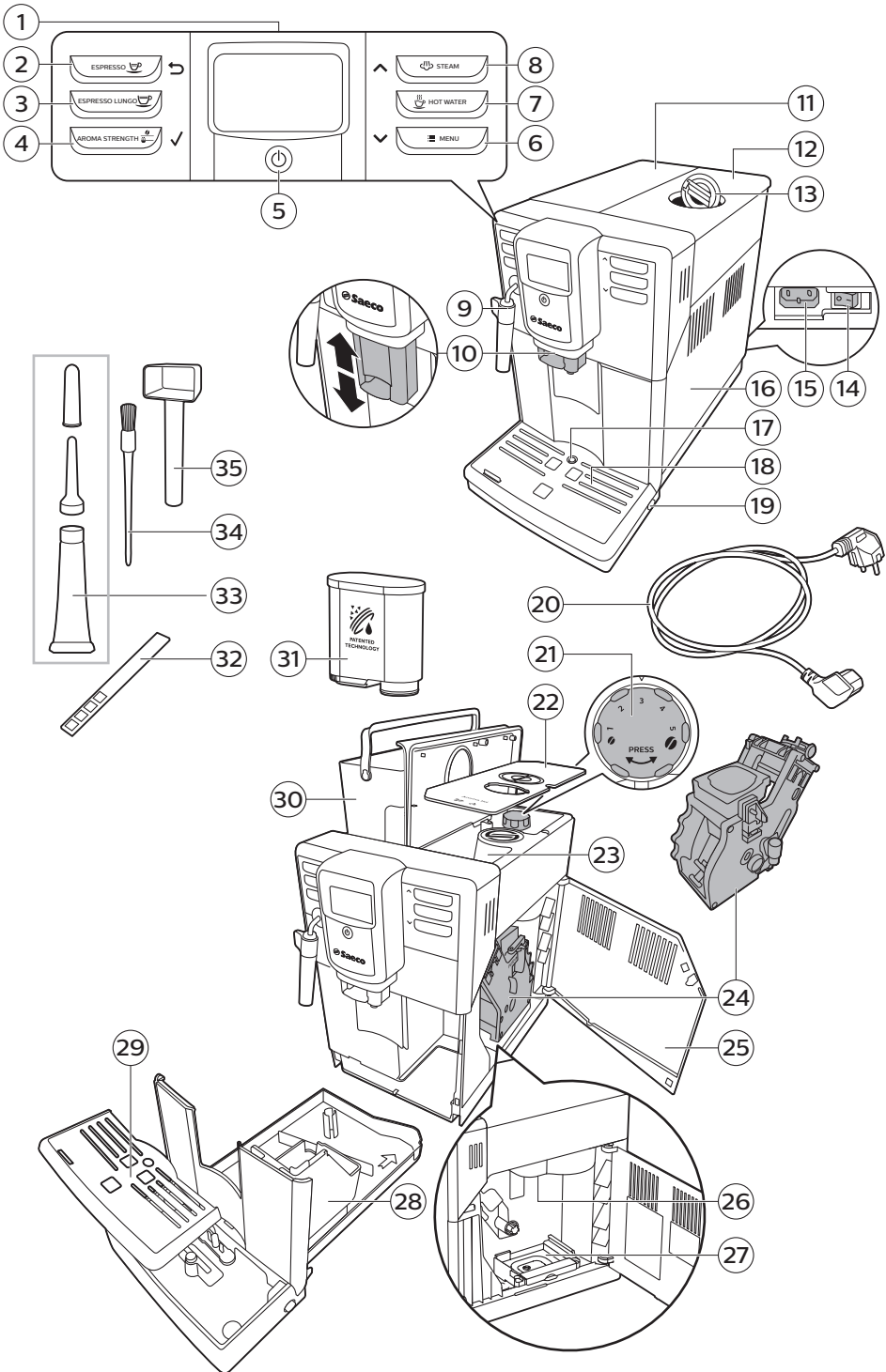

# Inhalt

Übersicht über die Maschine	27
Einführung	28
Inbetriebnahme	29
AquaClean-Filter	29
AquaClean-Filter aktivieren	29
AquaClean-Filter austauschen	30
Austausch des AquaClean-Filters, nachdem 8 Filter verbraucht wurden	31
Wasserhärte messen	31
Bedienfeld und Display	32
Getränke-Ausgabebasten	32
Navigationstasten	32
MENU-Taste (Menütaste)	33
AROMA STRENGTH-Taste (Aromastärke)	33
Kaffee brühen	33
Kaffee aus Kaffeebohnen zubereiten	33
Kaffee aus vorgemahlenem Kaffee zubereiten	33
Aufschäumen von Milch	34
Heißes Wasser	35
Getränkearten und Längen	35
Getränkearten	35
Getränkelängen	35
Menge und Geschmack einstellen	35
Einstellen der Kaffeemenge	35
Kaffeestärke einstellen	36
Mahlgrad einstellen	36
Reinigung und Wartung	37
Reinigungstabelle	37
Brühgruppe reinigen	38
Brühgruppe unter fließendem Leistungswasser reinigen	38
Reinigen der Brühgruppe mit den Tabletten zur Entfernung von Kaffeeöl	39
Setzen Sie die Brühgruppe wieder ein	39
Schmierung	40
Reinigen des klassischen Milchaufschäumers	41
Tägliche Reinigung des klassischen Milchaufschäumers	41
Wöchentliche Reinigung des klassischen Milchaufschäumers und der Dampfdüse	41
Entkalkungsvorgang	42
Wenn der Entkalkungsvorgang unterbrochen wurde	43
Warnsymbole und Fehlercodes	44
Bedeutung der Warnsymbole	44
Bedeutung der Fehlercodes	44
Fehlerbehebung	45

## Übersicht über die Maschine

1 Benutzeroberfläche

19 Entriegelungstaste für Abtropfschale

## 28 Deutsch

2	ESPRESSO-Taste	20	Netzkabel
3	ESPRESSO LUNGO-Taste	21	Drehknopf für Mahlgrad
4	AROMASTÄRKE-Taste	22	Abdeckung des Bohnenbehälters
5	Start-/Standby-Taste	23	Bohnenbehälter
6	MENU-Taste (Menütaste)	24	Brühgruppe
7	HOT WATER-Taste (Heißwasser)	25	Innenseite der Serviceklappe mit Reinigungsanleitungen
8	STEAM-Taste (Dampf)	26	Kaffeeauswurfschacht
9	Klassischer Milchaufschäumer	27	Kaffeereseschublade
10	Einstellbarer Kaffeeauslauftrichter	28	Kaffeersatzbehälter
11	Deckel des Wasserbehälters	29	Abdeckung für Abtropfschale
12	Deckel des Bohnenbehälters	30	Wasserbehälter
13	Deckel des Behälters für vorgemahlene Kaffee	31	AquaClean-Filter
14	Hauptschalter	32	Wasserhärtestester
15	Buchse für Kabel	33	Schmierfetttube mit Applikationsspitze und Deckel
16	Serviceklappe	34	Reinigungsbürste
17	Anzeiger "Abtropfschale voll"	35	Messlöffel
18	Abtropfschale		

## Einführung

Herzlichen Glückwunsch zum Kauf eines Saeco Kaffeevollautomaten! Um die Kundenunterstützung von Saeco optimal zu nutzen, registrieren Sie Ihr Produkt unter [www.saeco.com/care](http://www.saeco.com/care).

**Um Ihnen zu helfen, die Kaffeemaschine optimal zu nutzen, bietet Saeco einen 4-fachen Support an:**

- Die separate Schnellstart-Anleitung für die Inbetriebnahme und den ersten Gebrauch.
- In dieser Bedienungsanleitung finden Sie weitere Informationen zum Gebrauch, zur Reinigung, zur Entkalkung und zur Behebung von Problemen des Geräts.



- Das ist der QR-Code. Scannen Sie diesen Code, um eine Video-Anleitung zum Kaffeekochen, zur Reinigung des Geräts und eine Liste mit häufig gestellten Fragen aufzurufen. ([www.saeco.com/care](http://www.saeco.com/care))
- Das separate Heft mit wichtigen Sicherheitshinweisen.

## Inbetriebnahme

Folgen Sie bei der Inbetriebnahme den Anweisungen in der separaten Schnellstart-Anleitung.

Hinweis: Die Maschine wurde mit Kaffee getestet. Zwar wurde die Maschine anschließend sorgfältig gereinigt, aber es ist möglich, dass noch ein Rest Kaffee in der Maschine ist. Wir garantieren aber, dass Ihre Maschine absolut neu ist.

Hinweis: Sie können den AquaClean-Filter während des ersten Installationsvorgangs aktivieren (siehe separate Schnellstart-Anleitung). Wenn Sie den Einbau des AquaClean-Filters beim ersten Gebrauch überspringen, können Sie diesen später im Menü (siehe 'AquaClean-Filter aktivieren') aktivieren.

## AquaClean-Filter

Der AquaClean-Filter reduziert Kalkablagerungen in Ihrer Kaffeemaschine und bereitet gefiltertes Wasser, damit Aroma und Geschmack jeder Tasse Kaffee optimal sind. Wenn Sie einen Satz aus 8 AquaClean-Filtern wie in der Bedienungsanleitung vorgeschlagen verwenden, brauchen Sie Ihre Maschine 5.000 Tassen lang nicht zu entkalken.

Hinweis: Ihre Maschine muss zum Einbau des AquaClean-Filters vollkommen kalkfrei sein. Falls Sie den Filter beim ersten Gebrauch nicht installiert haben, müssen Sie das Gerät entkalken, bevor Sie den Filter aktivieren.

## AquaClean-Filter aktivieren

Hinweis: Kontrollieren Sie die Aktivierung des AquaClean-Filters immer im Gerätemenü wie unten beschrieben. Dies müssen Sie auch nach dem Austausch des AquaClean-Filters tun. Durch die Aktivierung des AquaClean-Filters im Gerätemenü kontrolliert das Gerät die Anzahl der benutzten Filter. Wenn Sie den Filter 8 Mal ausgetauscht haben, erinnert das Gerät Sie daran, es zu entkalken.

- 1 Anweisungen zum Austausch des AquaClean-Filters im Wassertank finden Sie in der separaten Schnellstart-Anleitung.

Hinweis: Schütteln Sie den AquaClean-Filter für ca. 5 Sekunden, tauchen Sie diesen dann senkrecht (sodass die Öffnung nach oben zeigt) in einen Behälter mit kaltem Wasser, und warten Sie, bis keine Luftblasen mehr austreten.

- 2 Drücken Sie die MENU-Taste (Menü) wählen Sie MENU, und drücken Sie zur Bestätigung die OK-Taste. Gehen Sie zu der Option AQUACLEAN FILTER. Drücken Sie zur Bestätigung die OK-Taste.
  - Das Display zeigt die Anzahl vorher installierter AquaClean-Filter von 0 bis 8 an.

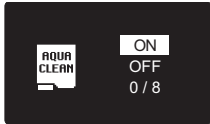
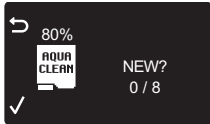

- 3 Wählen Sie ON (Ein) auf dem Display, und drücken Sie die OK-Taste zur Bestätigung.



- 4 Die Anzeige aktualisiert automatisch die Anzahl der gebrauchten Filter.



- Danach erscheint der "Gerät bereit"-Bildschirm mit dem AquaClean 100 %-Symbol, was anzeigt, dass der Filter installiert wurde.

- 5 Bereiten Sie 2 Tassen (0,5 l) heißes Wasser zu, um die Aktivierung abzuschließen. Schütten Sie dieses Wasser weg.

## AquaClean-Filter austauschen

Hinweis: Wechseln Sie den AquaClean-Filter, sobald die Kapazität auf 0 % gesunken ist und das Filtersymbol schnell blinkt. Tauschen Sie den AquaClean-Filter mindestens alle 3 Monate aus, selbst wenn die Maschine noch nicht anzeigt, dass ein Filteraustausch notwendig ist.

Tipp: Wir empfehlen, dass Sie einen neuen Filter kaufen, wenn die Kapazität auf 10 % gesunken ist und das Filtersymbol anfängt, langsam zu blinken. Dadurch wird sichergestellt, dass Sie den Filter wechseln können, wenn die Kapazität auf 0 % gesunken ist.

- 1 Nehmen Sie den AquaClean-Filter heraus, und tauschen Sie diesen aus (siehe separate Schnellstart-Anleitung).



- 2 Drücken Sie die MENU-Taste (Menü), gehen Sie zu AQUACLEAN FILTER, und drücken Sie zur Bestätigung die OK-Taste.



- Das Display fragt, ob Sie einen neuen Filter aktivieren möchten.

- 3 Drücken Sie zur Bestätigung die OK-Taste.



- Die Anzeige aktualisiert automatisch die Anzahl der gebrauchten Filter.

- 4 Bereiten Sie 2 Tassen (0,5 l) heißes Wasser zu, um die Aktivierung abzuschließen. Schütten Sie dieses Wasser weg.

## Austausch des AquaClean-Filters, nachdem 8 Filter verbraucht wurden

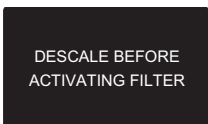

- 1 Wenn das Filter-Symbol auf dem Display anfängt zu blinken, drücken Sie die MENU-Taste (Menü), gehen Sie zu AQUACLEAN FILTER, und drücken Sie zur Bestätigung die OK-Taste.
  - Das Display macht Sie darauf aufmerksam, dass Sie die Maschine entkalken müssen, bevor der neue Filter aktiviert wird.
- 2 Drücken Sie die OK-Taste, um den Entkalkungsvorgang zu starten.
  - Drücken Sie zum Verlassen des Filter-Menüs mehrere Male die Escape-Taste, wenn Sie jetzt nicht entkalken möchten.
- 3 Am Ende des Entkalkungsvorgangs werden Sie im Display gefragt, ob Sie den AquaClean-Filter einbauen möchten.
  - Folgen Sie den Schritten unter „AquaClean-Filter austauschen“.

## Wasserhärte messen

Hinweis: Wenn Sie den AquaClean-Filter bereits aktiviert haben, brauchen Sie die Wasserhärte nicht mehr einzustellen.

Um das Gerät auf das Wasser in Ihrer Region einzustellen, messen Sie die Wasserhärte mit dem mitgelieferten Wasserhärte-Teststreifen. Die Wasserhärte des Geräts ist auf die höchste Stufe voreingestellt (4). Wenn die gemessene Wasserhärte abweicht, passen Sie die Einstellung im Gerätemenü an.

- 1 Tauchen Sie den (mit der Maschine gelieferten) Wasserhärte-Teststreifen für 1 Sekunde in Leitungswasser.
- 2 Entnehmen Sie den Wasserhärte-Teststreifen, und warten Sie 1 Minute.
- 3 Prüfen Sie, wie viele Vierecke sich rot gefärbt haben, und vergleichen Sie das Ergebnis mit der folgenden Wasserhärтетabelle.

Anzahl roter Vierecke	Einstellwert	Wasserhärte
■□□□	1	sehr weiches Wasser
■ ■ □ □	2	weiches Wasser
■ ■ ■ □	3	hartes Wasser
■ ■ ■ ■	4	sehr hartes Wasser

- 4 Drücken Sie die MENU-Taste (Menü), wählen Sie MENU und gehen Sie zu WATER HARDNESS (Wasserhärte). Wählen Sie die gewünschte Wasserhärte-Einstellung aus und drücken Sie zur Bestätigung die OK-Taste.

## Bedienfeld und Display

Diese Espressomaschine hat ein selbsterklärendes Display für eine einfache Nutzung. Lesen Sie die folgenden Abschnitte für eine schnelle Erklärung der Tasten.





## Getränke-Ausgabetasten

Benutzen Sie die Getränke-Ausgabetasten (ESPRESSO, ESPRESSO LUNGO, HOT WATER und STEAM), um schnell eines dieser voreingestellten Getränke zuzubereiten.

- Wenn Sie den Brühvorgang beenden möchten, bevor die Maschine die voreingestellte Tassengröße ausgegeben hat, drücken Sie die OK-Taste.
- Verwenden Sie die STEAM-Taste (Dampf), um Milch aufzuschäumen.
- Sie können die Menge des Espresso oder des Espresso Lungo (siehe 'Einstellen der Kaffeemenge') einstellen.

## Navigationstasten

Einige der Getränke-Ausgabetasten haben eine Doppelfunktion; benutzen Sie diese Tasten für die Navigation durch das Menü:

	↳ ESPRESSO-Taste = <b>Escape-Taste:</b> Drücken Sie diese Taste, um zum Hauptmenü zurückzukehren.		STEAM-Taste (Dampf) = <b>UP-Taste (Auf):</b> Drücken Sie diese Taste, um im Displaymenü nach oben zu gehen.
	✓ AROMA STRENGTH-Taste (Aromastärke) = <b>OK-Taste:</b> Drücken Sie diese Taste, um eine Funktion zu bestätigen oder zu beenden.		✓ MENU-Taste (Menü) = <b>Down-Taste (nach unten):</b> Drücken Sie diese Taste, um im Displaymenü nach unten zu gehen.



## MENU-Taste (Menütaste)

Verwenden Sie die MENU-Taste (Menü) auch zur Änderung der folgenden Einstellungen:

- Displaykontrast
- Kaffeetemperatur
- Timer (Stand-by): Mit dieser Funktion kann die Zeit eingestellt werden, wann das Gerät in den Standby-Modus wechseln soll.
- Wasserhärte: Um das Gerät auf das Wasser in Ihrer Region einzustellen, messen Sie bitte die Wasserhärte.
- So aktivieren Sie den AquaClean-Filter
- So starten Sie die Entkalkung

## AROMA STRENGTH-Taste (Aromastärke)

Mit der AROMA STRENGTH-Taste (Aromastärke) können Sie die Kaffeestärke (siehe 'Kaffeestärke einstellen') einstellen oder vorgemahlene Kaffeebohnen (siehe 'Kaffee aus vorgemahlenem Kaffee zubereiten') kochen.

## Kaffee brühen

### Kaffee aus Kaffeebohnen zubereiten

**Achtung: Verwenden Sie nur Espressobohnen. Niemals gemahlene Kaffeebohnen, ungeröstete oder karamellierte Kaffeebohnen in den Kaffeebehälter geben, weil dies zu Schäden am Gerät führen kann.**

Um Kaffee zu kochen, folgen Sie den Anweisungen in der separaten Schnellstart-Anleitung.

Um zwei Tassen Espresso oder Espresso Lungo zu kochen, drücken Sie zwei Mal die Taste mit dem gewünschten Getränk. Die Maschine führt automatisch zwei Mahlvorgänge hintereinander aus.

Hinweis: Die Bohnen bleiben länger röstfrisch, wenn Sie die Abdeckung des Bohnenbehälters verwenden.

### Kaffee aus vorgemahlenem Kaffee zubereiten

Wenn Sie Kaffee mit vorgemahlenem Kaffee kochen, verwenden Sie den mitgelieferten Messlöffel, um die richtige Dosiermenge in den Behälter für vorgemahlene Kaffeebohnen zu geben. Geben Sie nicht zu viel vorgemahlene Kaffeebohnen hinein, damit die Kaffeesatzschublade nicht verstopft wird.

- 1 Öffnen Sie den Deckel des Behälters für vorgemahlene Kaffeebohnen.

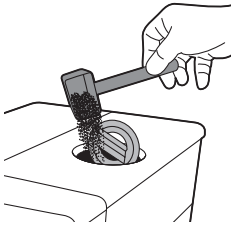

- Schütten Sie **einen** Messlöffel vorgemahlene Kaffeebohnen in den dafür vorgesehenen Behälter und schließen Sie den Deckel.

**Achtung: Geben Sie nichts anderes als vorgemahlene Kaffeebohnen in den Behälter für vorgemahlene Kaffeebohnen, da dies zu Schäden an der Maschine führen kann.**

- Stellen Sie eine Tasse unter den Kaffeeauslauftrichter.
- Drücken Sie die AROMASTÄRKE-Taste, und wählen Sie die Brühfunktion für vorgemahlene Kaffeebohnen. aus
- Drücken Sie die ESPRESSO-Taste.  
Die Maschine brüht automatisch das gewählte Getränk.

Hinweis: Mit vorgemahlener Kaffeebohnen können Sie immer nur jeweils einen Kaffee kochen.

## Aufschäumen von Milch

**Warnhinweis: Verbrühungsgefahr! Vor der Ausgabe können Heißwasserspritzer austreten. Verwenden Sie nur den geeigneten Schutzgriff.**

Hinweis: Verwenden Sie für ein optimales Schaumergebnis kalte Milch (mit einer Temperatur von ca. 5 °C) mit einem Eiweißgehalt von mindestens 3 %. Sie können Vollmilch oder fettarme Milch verwenden. Auch entrahmte Milch, Sojamilch und laktosefreie Milch eignen sich.

Hinweis: Wir empfehlen, dass Sie den Wasserkreislauf vor Gebrauch durchspülen. Drücken Sie die STEAM-Taste, damit einige Sekunden lang Dampf ausgegeben wird.

- Füllen Sie eine Kanne bis zu 1/3 mit kalter Milch.
- Tauchen Sie den klassischen Milchaufschäumer in die Milch. Drücken Sie die STEAM-Taste (Dampf).

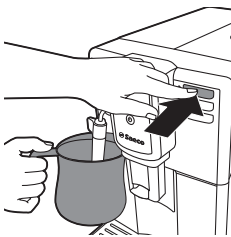

- Schäumen Sie die Milch vorsichtig, indem Sie den Behälter drehen und ihn auf- und abbewegen.
- Drücken Sie auf OK, um die Milchschaumung zu stoppen.

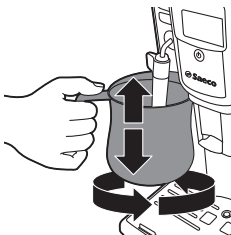

# Heißes Wasser

**Warnhinweis: Verbrühungsgefahr! Vor der Ausgabe können Heißwasserspritzer austreten. Verwenden Sie nur den geeigneten Schutzgriff.**

- 1 Stellen Sie einen Behälter unter den klassischen Milchaufschäumer.
- 2 Drücken Sie die HOT WATER-Taste (Heißwasser). Die Maschine beginnt heißes Wasser auszugeben.
- 3 Um die Heißwasserausgabe zu stoppen, drücken Sie die OK-Taste.

## Getränkearten und Längen

### Getränkearten

Getränk	Beschreibung	So wählen Sie
Espresso	Kaffee mit dicker Crema, serviert in einer kleinen Tasse	Getränke-Ausgabetaaste auf dem Bedienfeld
Espresso Lungo	Ein langer Espresso mit dicker Crema, serviert in einer mittelgroßen Tasse	Getränke-Ausgabetaaste auf dem Bedienfeld
Aufgeschäumte Milch	Heiße Milch mit Schaum	Getränke-Ausgabetaaste auf dem Bedienfeld
Heißes Wasser		Getränke-Ausgabetaaste auf dem Bedienfeld

### Getränkelängen

Getränk	Standardlänge	Längenbereich
Espresso	40 ml	20 – 230 ml
Espresso Lungo	80 ml	20 – 230 ml
Dampf	xx ml	xx - xxx ml
Heißes Wasser	300 ml	50 – 450 ml

## Menge und Geschmack einstellen

### Einstellen der Kaffeemenge

Sie können die Menge des gebrühten Getränks nach Ihrem Geschmack und der Größe der Tassen einstellen.

- 1 Um die Espresso-Menge einzustellen, halten Sie die ESPRESSO-Taste gedrückt, bis das Display das MEMO-Symbol anzeigt.

- Die Maschine geht in den Programmiermodus und beginnt das gewählte Getränk zu brühen.
- 2 Drücken Sie die OK-Taste, sobald die Tasse die gewünschte Menge Espresso enthält.
    - Das Häkchen im Display zeigt, dass die Taste programmiert ist: Jedes Mal, wenn die Taste nun gedrückt wird, brüht das Gerät die gespeicherte Espresso-Menge.

Hinweis: Um die Menge von Espresso Lungo einzustellen, gehen Sie entsprechend vor: Halten Sie Taste des Getränks gedrückt, bis die MEMO-Symbole im Display erscheinen, und drücken Sie die OK-Taste, sobald die Tasse die gewünschte Menge enthält.

## Kaffeestärke einstellen

Um die Kaffeestärke einzustellen, drücken Sie die AROMA STRENGTH-Taste (Aromastärke). Mit jedem Druck auf die AROMA STRENGTH-Taste (Aromastärke) setzen Sie die Aromastärke eine Stufe höher. Das Display zeigt die gewählte Stärke an. Diese wird nur beim Kaffeekochen gespeichert.

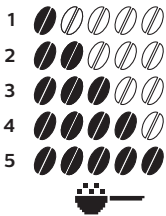

- 1 Sehr mild
- 2 Mild
- 3 Normal
- 4 Stark
- 5 Sehr stark

Hinweis: Das Gerät gibt automatisch die richtige Kaffeemenge entsprechend der Kaffeestärke aus.

Hinweis: Sie können auch die AROMA STRENGTH-Taste (Aromastärke) verwenden, um Kaffee mit vorgemahlenem Kaffee zu kochen.

Hinweis: Nach der Einstellung der Kaffeestärke zeigt das Display wieder das Hauptmenü und speichert die ausgewählte Aromastärke, wenn Sie einen Kaffee kochen.

## Mahlgrad einstellen

Sie können den Mahlgrad mithilfe des Mahlgrad-Drehknopfes innerhalb des Bohnenbehälters einstellen. Das Keramikmahlwerk garantiert bei jeder Einstellung die perfekte, gleichmäßige Mahlung Tasse für Tasse. Es erhält das volle Kaffeearoma und macht jede Tasse Kaffee zu einem besonderen Genuss.

Hinweis: Sie können den Mahlgrad nur einstellen, während die Maschine Kaffeebohnen mahlt.

Achtung: Drehen Sie den Mahleinstellungs-Drehknopf immer nur jeweils um eine Position, um Schäden am Mahlwerk zu verhindern.

- 1 Stellen Sie eine Tasse unter den Kaffeeauslauftrichter.
- 2 Öffnen Sie den Deckel der Kaffeebohnenbehälters.
- 3 Drücken Sie die ESPRESSO-Taste.

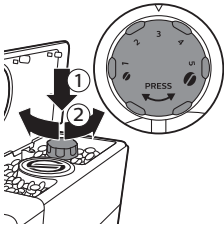

- 4 Wenn das Mahlwerk anfängt zu arbeiten, drücken Sie den Mahlwerk-Drehknopf nach unten und drehen diesen nach links oder rechts.
- Es stehen 5 verschiedene Mahlwerkeinstellungen zur Auswahl. Je niedriger die Einstellung, desto stärker der Kaffee.

## Reinigung und Wartung

Hinweis: In der folgenden Tabelle finden Sie Informationen dazu, wann und wie alle herausnehmbaren Bestandteile des Geräts gereinigt werden sollten. Mehr Informationen zur Reinigung der Brühgruppe und zur Entkalkung des Geräts finden Sie in den entsprechenden Kapiteln weiter unten oder auf der dafür eigens eingerichteten Website [www.saeco.com/care](http://www.saeco.com/care).

### Reinigungstabelle

Bestandteil	Wann wird das Gerät gereinigt	Wie wird das Gerät gereinigt
Brühgruppe	Wöchentlich	Nehmen Sie die Brühgruppe heraus, und reinigen Sie sie unter fließendem Wasser (siehe 'Brühgruppe unter fließendem Leitungswasser reinigen').
	Je nach Verwendungsart	Fetten Sie die Brühgruppe ein (siehe 'Schmierung').
	Monatlich	Reinigen Sie die Brühgruppe mit den Tabletten zur Entfernung von Kaffeeöl.
Klassischer Milchaufschäumer	Nach jedem Gebrauch	Spülen Sie ihn mit frischem Wasser (siehe 'Tägliche Reinigung des klassischen Milchaufschäumers') ab.
	Wöchentlich	Zerlegen Sie den klassischen Milchaufschäumer und reinigen Sie alle Teile unter fließendem Leitungswasser (siehe 'Wöchentliche Reinigung des klassischen Milchaufschäumers und der Dampfdüse').
Abtropfschale	Sobald die rote Anzeige "Tropfschale voll" durch die Tropfschale erscheint.	Entleeren und reinigen Sie die Tropfschale unter fließendem Leitungswasser.
Kaffeessatzbehälter	Wenn es Ihnen passt	Entleeren und reinigen Sie den Kaffeessatzbehälter unter fließendem Leitungswasser. Stellen Sie sicher, dass das Gerät eingeschaltet ist, während Sie den Kaffeessatzbehälter entleeren und reinigen.
Wasserbehälter	Wenn es Ihnen passt	Reinigen Sie es unter fließendem Leitungswasser.

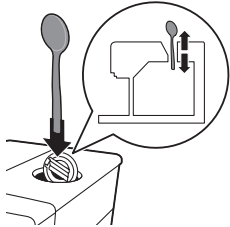
Bestandteil	Wann wird das Gerät gereinigt	Wie wird das Gerät gereinigt
Behälter für vorgemahlene(n) Kaffee/Kaffeeauswurfschacht	Wöchentlich	<p>Reinigen Sie den oberen Teil des Kaffeeauswurfschachts so wie nachstehend angezeigt mit einem Löffelstiel.</p> 

## Brühgruppe reinigen

Hinweis: Scannen Sie den QR-Code oder gehen Sie auf [www.saeco.com/care](http://www.saeco.com/care) für mehr Anweisungen zum Zerlegen und zur Reinigung der Brühgruppe.

**Achtung: Reinigen Sie die Brühgruppe nicht in der Spülmaschine, und verwenden Sie kein Spülmittel oder Reinigungsmittel. Dies kann zu Störungen an der Brühgruppe führen und den Geschmack des Kaffees negativ beeinflussen.**

### Brühgruppe unter fließendem Leistungswasser reinigen

- 1 Schalten Sie die Maschine aus und ziehen Sie den Netzstecker aus der Steckdose.
- 2 Entnehmen Sie die Tropfschale und den Kaffeesatzbehälter.
- 3 Öffnen Sie die Serviceklappe.
- 4 Drücken Sie die PUSH-Taste (1), ziehen Sie an dem Griff der Brühgruppe, und nehmen Sie die Einheit aus der Maschine (2).

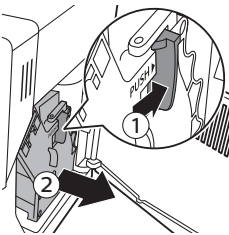

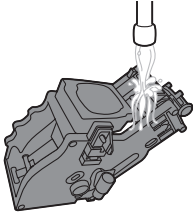

- 5 Spülen Sie die Brühgruppe gründlich mit lauwarmem Wasser. Reinigen Sie den oberen Filter vorsichtig.
- 6 Lassen Sie die Brühgruppe an der Luft trocknen.

Hinweis: Trocknen Sie die Brühgruppe nicht mit einem Tuch, damit keine Fusseln in die Brühgruppe gelangen.

### Reinigen der Brühgruppe mit den Tabletten zur Entfernung von Kaffeeöl

**Achtung: Verwenden Sie zur Reinigung nur die Tabletten zur Entfernung von Kaffeeöl. Diese haben keine entkalkende Funktion.**

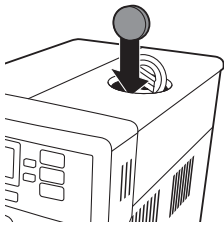

- 1 Stellen Sie einen Behälter unter den Kaffeeauslauftrichter.
- 2 Drücken Sie die AROMASTÄRKE-Taste, und wählen Sie vorgemahlene Kaffee..
- 3 Geben Sie eine Tablette zur Entfernung von Kaffeeöl in den Behälter für vorgemahlene Kaffee.
- 4 Drücken Sie die ESPRESSO LUNGO-Taste. Die Maschine entlässt Wasser aus dem Kaffeeauslauftrichter.
- 5 Wenn der Fortschrittsbalken in der Mitte angekommen ist, schalten Sie den Hauptschalter an der Rückseite der Maschine auf OFF (Aus).
- 6 Lassen Sie den Reiniger zur Entfernung von Kaffeeöl ca. 15 Minuten einwirken.
- 7 Schalten Sie den Hauptschalter auf ON (Ein). Drücken Sie die Standby-Taste.
- 8 Warten Sie, bis die Maschine einen automatischen Spülzyklus durchführt.
- 9 Führen Sie die „Monatliche Reinigung der Brühgruppe“ durch.
- 10 Entnehmen Sie die Tropfschale und den Kaffeesatzbehälter. Leeren Sie die Tropfschale und den Kaffeesatzbehälter und setzen Sie beides wieder in das Gerät ein.
- 11 Drücken Sie die AROMASTÄRKE-Taste, und wählen Sie vorgemahlene Kaffee..
- 12 Drücken Sie die ESPRESSO LUNGO-Taste. Die Maschine entlässt Wasser aus dem Kaffeeauslauftrichter.
- 13 Wiederholen Sie die Schritte 12 und 13 zwei Mal. Schütten Sie das abgegebene Wasser weg.

### Setzen Sie die Brühgruppe wieder ein

- 1 Bevor Sie die Brühgruppe zurück in das Gerät schieben, stellen Sie sicher, dass die zwei gelben Referenzmarkierungen an der Seite übereinstimmen. Wenn nicht, gehen Sie wie folgt vor:

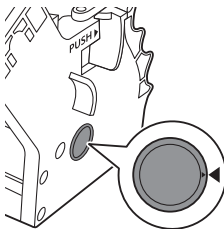

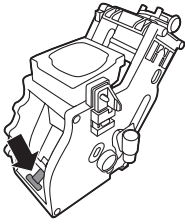

- Achten Sie darauf, dass der Hebel die Unterseite der Brühgruppe berührt.

2 Stellen Sie sicher, dass sich der gelbe Verriegelungshaken der Brühgruppe in der richtigen Position befindet.

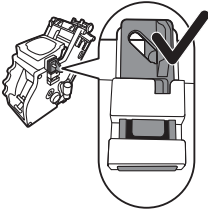

- Um den Haken in die richtige Position zu bringen, schieben Sie ihn so weit wie möglich nach oben.

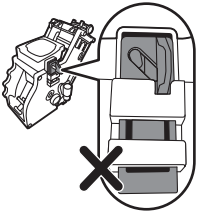

- Der Haken ist nicht richtig positioniert, wenn er sich noch in der untersten Position befindet.

3 Schieben Sie die Brühgruppe entlang der seitlichen Führungsschienen in die Maschine zurück, bis sie hörbar einrastet.

**Achtung: Drücken Sie nicht die PUSH-Taste.**

4 Schließen Sie die Serviceklappe.

### Schmierung

Zur optimalen Leistung des Geräts sollten Sie die Brühgruppe einfetten. Die Schmierhäufigkeit entnehmen Sie der untenstehenden Tabelle. Um Support zu erhalten, besuchen Sie unsere Website: [www.saeco.com/care](http://www.saeco.com/care).

Häufigkeit des Gebrauchs	Anzahl der täglich zubereiteten Getränke	Schmierhäufigkeit
Niedrig	1-5	Alle 4 Monate
Normal	6-10	Alle 2 Monate
Häufig	>10	Jeden Monat

1 Schalten Sie das Gerät aus, und ziehen Sie den Netzstecker aus der Steckdose.

2 Entnehmen Sie die Brühgruppe, und spülen Sie sie mit lauwarmem Wasser (siehe 'Brühgruppe unter fließendem Leistungswasser reinigen').



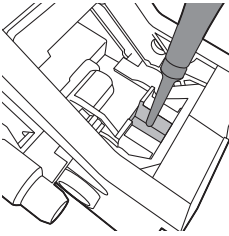

- 3** Geben Sie eine dünne Schicht Fett um den Schaft unten in der Brühgruppe.

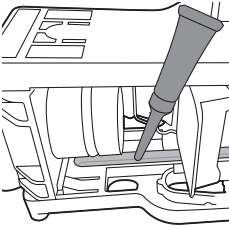

- 4** Geben Sie eine dünne Schicht Fett auf die Schienen auf beiden Seiten (siehe Abbildung).  
**5** Setzen Sie die Brühgruppe wieder ein (siehe 'Setzen Sie die Brühgruppe wieder ein').

Sie können die Schmiertube mehrmals verwenden.

## Reinigen des klassischen Milchaufschäumers

### Tägliche Reinigung des klassischen Milchaufschäumers

Entfernen Sie den äußeren Teil des klassischen Milchaufschäumers und spülen Sie ihn mit frischem Wasser.

### Wöchentliche Reinigung des klassischen Milchaufschäumers und der Dampfdüse

- 1** Entfernen Sie den äußeren Teil des klassischen Milchaufschäumers und spülen Sie ihn mit frischem Wasser.

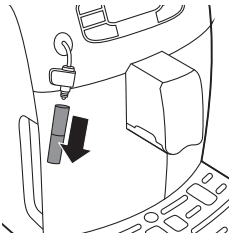

- 2** Entfernen Sie den oberen Teil des klassischen Milchaufschäumers von der Dampfdüse und spülen Sie ihn mit frischem Wasser.

- 3** Reinigen Sie die Dampfdüse mit einem feuchten Tuch.

- 4** Setzen Sie alle Teile des klassischen Milchaufschäumers wieder zusammen.

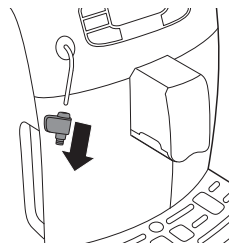

## Entkalkungsvorgang

Wenn das Display START CALC CLEAN (Entkalken starten) anzeigt, muss das Gerät entkalkt werden. Wenn Sie das Gerät nicht entkalken, wenn diese Meldung auf dem Display erscheint, arbeitet das Gerät möglicherweise nicht mehr störungsfrei. Reparaturen, die hierauf zurückzuführen sind, fallen nicht unter die Garantie.

Verwenden Sie zum Entkalken Ihrer Maschine nur Saeco-Entkalkungslösung. Saeco-Entkalkungslösung gewährleistet die optimale Funktion der Maschine. Der Gebrauch von anderen Produkten kann zu Schäden an der Maschine führen und Rückstände im Wasser hinterlassen. Die Saeco-Entkalkungslösung ist im Online-Shop unter [www.saeco.com/care](http://www.saeco.com/care) erhältlich.

Der Entkalkungsvorgang dauert 30 Minuten und besteht aus einem Entkalkungszyklus und einem Spülzyklus. Sie können den Entkalkungszyklus oder den Spülzyklus anhalten, indem Sie die Escape-Taste drücken. Um den Entkalkungs- oder Spülzyklus fortzusetzen, drücken Sie die OK-Taste.

Hinweis: Entnehmen Sie während des Entkalkungsvorgangs nicht die Brühgruppe.

### **Warnhinweis: Trinken Sie nicht die Entkalkungslösung oder das während des Entkalkungsvorgangs ausgegebene Wasser.**

- 1 Entfernen Sie die Tropfschale und den Kaffeesatzbehälter, leeren Sie diese und setzen Sie beides in die Maschine zurück.
- 2 Entfernen Sie den äußeren Teil des klassischen Milchaufschäumers.
- 3 Stellen Sie einen großen Behälter (1,5 l) unter den Kaffeeauslauftrichter und den klassischen Milchaufschäumer.
- 4 Wenn das Display START CALC CLEAN (Entkalken starten) anzeigt, drücken Sie die OK-Taste, um den Entkalkungsvorgang zu starten. Entfernen Sie den Heißwasserauslauf, falls angesteckt.

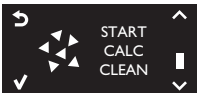

- Das Display erinnert Sie daran, den AquaClean-Filter zu entfernen.

Hinweis: Sie können die Escape-Taste drücken, um das Entkalken auszusetzen. Wenn Sie den Entkalkungsvorgang später starten möchten, drücken Sie MENU-Taste (Menü), wählen MENU und gehen dann zu DESCALING (Entkalken). Drücken Sie zur Bestätigung auf OK.

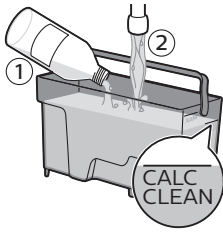

- 5 Schütten Sie die Entkalkungslösung in den Wasserbehälter. Füllen Sie den Wasserbehälter bis zur Markierung CALC CLEAN mit frischem Wasser. Setzen Sie den Wasserbehälter wieder in das Gerät ein. Drücken Sie zur Bestätigung die OK-Taste.
  - Die erste Phase des Entkalkungsvorgangs startet. Die Maschine gibt von Zeit zu Zeit Entkalkungslösung aus.
  - Das Display zeigt das Entkalkungssymbol, die Entkalkungsphase und die Dauer an. Diese erste Phase dauert 20 Minuten.
- 6 Lassen Sie die Maschine die Entkalkungslösung abgeben, bis der Wasserbehälter leer ist.
- 7 Entnehmen und spülen Sie den Wasserbehälter.
- 8 Füllen Sie den Wasserbehälter bis zur Markierung CALC CLEAN mit frischem Wasser. Setzen Sie den Wasserbehälter in die Maschine zurück, und drücken Sie OK.
- 9 Entnehmen und leeren Sie den Behälter, und setzen Sie ihn unter den Kaffeeauslaufrichter zurück. Drücken Sie zur Bestätigung auf OK.
- 10 Die zweite Phase des Entkalkungsvorgangs, der Spülzyklus, startet. Diese Phase dauert 3 Minuten. Das Display zeigt das Spülsymbol und die Dauer der Phase an.

Hinweis: Wenn der Wasserbehälter nicht bis zur Markierung CALC CLEAN gefüllt wurde, kann ein weiterer Spülzyklus erforderlich sein.

- 11 Warten Sie, bis die Maschine kein Wasser mehr ausgibt. Der Entkalkungsvorgang ist beendet, wenn im Display ein Häkchen steht.
- 12 Drücken Sie die OK-Taste, um den Entkalkungsvorgang zu beenden. Die Maschine beginnt aufzuheizen und führt den automatischen Spülzyklus durch.
- 13 Entnehmen und leeren Sie den Behälter.
- 14 Reinigen Sie den klassischen Milchaufschäumer nach dem Entkalken (siehe 'Wöchentliche Reinigung des klassischen Milchaufschäumers und der Dampfdüse').
- 15 Reinigen Sie die Brühgruppe (siehe 'Brühgruppe reinigen').
- 16 Bauen Sie einen neuen AquaClean-Filter in den Wasserbehälter.

Tipp: Der AquaClean-Filter reduziert den Entkalkungsaufwand!

### Wenn der Entkalkungsvorgang unterbrochen wurde

Wenn der Entkalkungsvorgang einmal gestartet hat, müssen Sie diesen bis zum Schluss durchlaufen lassen – das Gerät darf währenddessen nicht ausgeschaltet werden. Wenn die Maschine während der Entkalkung stehenbleibt, können Sie den Entkalkungsvorgang abbrechen, indem Sie die Standby-Taste drücken. In diesem Fall, oder bei einem Stromausfall, oder wenn das Kabel versehentlich getrennt wird, gehen Sie folgendermaßen vor:

- 1 Leeren und spülen Sie den Wasserbehälter gründlich.
- 2 Befüllen Sie den Wasserbehälter bis zur Markierung CALC CLEAN, und schalten Sie die Maschine wieder ein. Die Maschine heizt auf und führt einen automatischen Spülzyklus durch.
- 3 Bevor Sie Getränke zubereiten, führen Sie nochmals einen manuellen Spülzyklus durch.

Hinweis: Wenn die Entkalkung nicht beendet wurde, muss ein weiterer Entkalkungsvorgang so bald wie möglich durchgeführt werden.

## Warnsymbole und Fehlercodes

### Bedeutung der Warnsymbole

Warnsymbole werden in Rot angezeigt. Unten finden Sie eine Liste der Warnsymbole, die auf dem Display stehen können, und ihre Bedeutung.



Füllen Sie den Wasserbehälter bis zur Markierung MAX mit frischem Wasser.



Schließen Sie die Serviceklappe.



Der Bohnenbehälter ist leer. Geben Sie neue Kaffeebohnen in den Bohnenbehälter.



Entnehmen Sie den Kaffeesatzbehälter, und leeren Sie den Behälter.



Die Brühgruppe wurde nicht oder nicht korrekt in die Maschine eingesetzt. Setzen Sie die Brühgruppe ein.



Wenn das Display einen Fehlercode anzeigt, sehen Sie im Abschnitt "Bedeutung der Fehlercodes" nach, was der Code auf dem Display bedeutet und was Sie tun können. Die Maschine ist nicht einsetzbar, wenn dieses Symbol im Display steht.



Fügen Sie die Abtropfschale ein.

### Bedeutung der Fehlercodes

Unten finden Sie eine Liste der Fehlercodes, die im Display stehen können, ihre Bedeutung und Problemlösungen. Wenn diese Lösungen nicht helfen, das Gerät in den normalen Betriebszustand zurückzuholen, und der Fehlercode im Display bleibt, wenden Sie sich an die Saeco-Hotline. Kontaktdetails finden Sie im Garantieheft oder auf [www.saeco.com/care](http://www.saeco.com/care).

Fehlercode	Problem	Ursache	Mögliche Lösung
01	Das Kaffeemahlwerk ist blockiert.	Der Kaffeeauswurf-schacht ist verstopft.	Reinigen Sie den Kaffeeauswurf-schacht gründlich mit dem Griff des Messlöffels oder einem Löffelstiel. Schalten Sie das Gerät aus und wieder ein.
03 - 04	Es gibt ein Problem mit der Brühgruppe.	Die Brühgruppe ist verschmutzt.	Entnehmen Sie die Brühgruppe und reinigen Sie sie gründlich (siehe 'Brühgruppe reinigen').
		Die Brühgruppe ist nicht richtig positioniert.	Nehmen Sie die Brühgruppe heraus, und setzen Sie sie erneut ein. Stellen Sie sicher, dass die zwei Referenzmarkierungen an der Seite übereinstimmen, bevor Sie die Brühgruppe wieder in die Maschine schieben.
05	Es gibt ein Wasserkreislauf-Problem.	Es ist Luft im Wasserkreislauf.	Den Wasserbehälter mehrmals entfernen und wieder einsetzen. Vergewissern Sie sich, dass Sie ihn ordnungsgemäß in die Maschine einfügen. Überprüfen Sie, ob der Wasserbehälterbereich sauber ist.
			Wenn Sie einen AquaClean-Filter benutzen: Nehmen Sie den AquaClean-Filter aus dem Wassertank heraus, und schütteln Sie ihn, um die Luft aus dem Filter zu entfernen. Setzen Sie danach den AquaClean-Filter wieder in den Wassertank ein.
14	Die Maschine ist überhitzt.	Dies kann verschiedene Ursachen haben.	Schalten Sie das Gerät aus und nach 30 Minuten wieder ein. Versuchen Sie dies 2 oder 3 Mal.

## Fehlerbehebung

In diesem Kapitel werden die häufigsten Probleme beschrieben, die beim Gebrauch der Maschine auftreten können. Sollten Sie ein Problem mithilfe der nachstehenden Informationen nicht beheben können, besuchen Sie unsere Website unter [www.saeco.com/care](http://www.saeco.com/care), und ziehen Sie die Liste "Häufig gestellte Fragen" hinzu, oder wenden Sie sich an das Philips Consumer Care-Center in Ihrem Land.

Problem	Ursache	Die Lösung
Die Maschine schaltet nicht ein.	Das Gerät ist nicht angeschlossen, oder der Hauptschalter steht auf "off" (Aus; 0).	Prüfen Sie, ob das Netzkabel richtig eingesteckt ist.

<b>Problem</b>	<b>Ursache</b>	<b>Die Lösung</b>
		Stellen Sie sicher, dass der Hauptschalter auf "on" (Ein; I) steht.
Das Gerät befindet sich im DEMO-Modus.	Sie haben die Standby-Taste für länger als 8 Sekunden gedrückt.	Schalten Sie das Gerät mit dem Hauptschalter an der Rückseite des Gerät aus und wieder ein.
Die Tropfschale wird schnell voll.	Das ist normal. Die Maschine spült den internen Kreislauf und die Brühgruppe mit Wasser. Ein Teil des Wassers fließt durch das interne System direkt in die Tropfschale.	Leeren Sie die Tropfschale, wenn die Anzeige „Tropfschale voll“ durch die Abdeckung der Tropfschale zu sehen ist.
		Stellen Sie eine Tasse unter den Heißwasserauslauf, um das Spülwasser aufzufangen.
Das Symbol "Kaffeessatzbehälter voll" bleibt im Display stehen.	Sie haben den Kaffeessatzbehälter bei ausgeschaltetem Gerät geleert.	Leeren Sie den Kaffeessatzbehälter immer bei eingeschaltetem Gerät. Wenn der Kaffeessatzbehälter bei ausgeschaltetem Gerät geleert wird, wird der Kaffeezyklus nicht zurückgesetzt. In dem Fall bleibt die Meldung "Empty coffee grounds container" (Kaffeessatzbehälter leeren) im Display stehen, auch wenn der Behälter nicht voll ist.
	Sie haben den Kaffeessatzbehälter zu schnell zurückgesetzt.	Setzen Sie den Kaffeessatzbehälter erst zurück, wenn die Displaymeldung Sie dazu auffordert.
Ich kann die Brühgruppe nicht entnehmen.	Die Brühgruppe ist nicht in der richtigen Position.	Schließen Sie die Serviceklappe. Schalten Sie die Maschine aus und wieder ein. Warten Sie, bis die Anzeige "machine ready" (Gerät bereit) angezeigt wird, und entnehmen Sie dann die Brühgruppe.
	Sie haben den Kaffeessatzbehälter nicht ausgebaut.	Entnehmen Sie den Kaffeessatzbehälter, bevor Sie die Brühgruppe entfernen.
Ich kann die Brühgruppe nicht einsetzen.	Die Brühgruppe ist nicht in der richtigen Position.	Die Brühgruppe wurde vor dem Einsetzen nicht in die richtige Position gebracht. Achten Sie darauf, dass der Hebel die Unterseite der Brühgruppe berührt und dass der Haken der Brühgruppe in der richtigen Position ist.

<b>Problem</b>	<b>Ursache</b>	<b>Die Lösung</b>
		Setzen Sie das Gerät folgendermaßen zurück: Setzen Sie die Tropfschale und den Kaffeesatzbehälter wieder ein. Lassen Sie die Brühgruppe ausgebaut. Schließen Sie die Serviceklappe, und schalten Sie Maschine ein und aus. Versuchen Sie danach, die Brühgruppe einzubauen.
	Das Gerät befindet sich noch im Entkalkungsvorgang.	Während des laufenden Entkalkungsvorgangs kann die Brühgruppe nicht entnommen werden. Lassen Sie den Entkalkungsprozess zuerst zu Ende laufen und entnehmen Sie dann die Brühgruppe.
Der Kaffee hat zu wenig Crema oder ist wässrig.	Es ist ein zu grober Mahlgrad eingestellt.	Stellen Sie einen feineren Mahlgrad ein.
	Die Kaffeemischung stimmt nicht.	Ändern Sie die Kaffeemischung.
	Das Gerät führt den Selbsteinstellungsvorgang durch.	Brühen Sie einige Tassen Kaffee.
	Die Brühgruppe ist verschmutzt.	Reinigen Sie die Brühgruppe.
Kaffee tropft aus dem Kaffeeauslauftrichter.	Der Kaffeeauslauftrichter ist verstopft.	Reinigen Sie den Kaffeeauslauftrichter und die Öffnungen mit Pfeifenreiniger.
	Der Kaffeeauswurfschacht ist verstopft.	Reinigen Sie den Kaffeeauswurfschacht.
Der Kaffee ist nicht heiß genug.	Die Tassen sind kalt.	Wärmen Sie die Tassen vor, indem Sie sie mit heißem Wasser ausspülen.
	Die Temperatur ist zu niedrig eingestellt. Prüfen Sie die Einstellungen im Menü.	Setzen Sie die Temperatur im Menü auf "high" (hoch).
	Sie haben Milch hinzugefügt.	Ob warme oder kalte Milch, die Milch senkt die Temperatur des Kaffees immer in einem gewissen Maß.
Die Maschine mahlt Kaffeebohnen, aber es kommt kein Kaffee.	Der Kaffeeauswurfschacht ist blockiert.	Reinigen Sie den Kaffeeauswurfschacht mit dem Griff des Messlöffels oder einem Löffelstiel. Schalten Sie das Gerät aus und wieder ein.
	Es ist ein zu feiner Mahlgrad eingestellt.	Stellen Sie einen gröberen Mahlgrad ein.
	Die Brühgruppe ist verschmutzt.	Reinigen Sie die Brühgruppe.

<b>Problem</b>	<b>Ursache</b>	<b>Die Lösung</b>
	Der Kaffeeauslauftrichter ist verschmutzt.	Reinigen Sie den Kaffeeauslauftrichter und die Öffnungen mit Pfeifenreiniger.
Der Kaffee läuft langsam aus der Maschine.	Es ist ein zu feiner Mahlgrad eingestellt.	Verwenden Sie eine andere Kaffeemischung oder ändern Sie die Einstellung des Mahlwerks.
	Die Brühgruppe ist verschmutzt.	Reinigen Sie die Brühgruppe.
	Der Kaffeeauswurfschacht ist blockiert.	Reinigen Sie den Kaffeeauswurfschacht mit dem Griff des Messlöffels oder einem Löffelstiel.
	Der Maschinenkreislauf ist von Kalk zugesetzt.	Entkalken Sie die Maschine.
Die aufgeschäumte Milch ist zu kalt.	Die Tassen sind kalt.	Wärmen Sie die Tassen mit heißem Wasser vor.
Die Milch schäumt nicht auf.	Der klassische Milchaufschäumer ist verschmutzt oder nicht richtig montiert.	Reinigen Sie den klassischen Milchaufschäumer, und stellen Sie sicher, dass er richtig montiert wurde.
	Die verwendete Milchsorte eignet sich nicht zum Aufschäumen.	Mit unterschiedlichen Milchsorten werden verschiedene Milchschaummengen und -qualitäten erzielt. Wir haben die folgenden Milcharten getestet und sie lassen sich gut aufschäumen: fettarme Milch oder Vollmilch von der Kuh, Sojamilch und laktosefreie Milch. Andere Milcharten wurden nicht getestet und ergeben eventuell weniger Schaum.
Ich kann den AquaClean-Filter nicht aktivieren und das Gerät will entkalkt werden.	Sie haben den AquaClean-Filter bereits 8 Mal ausgetauscht. Nachdem Sie den AquaClean-Filter 8 Mal gewechselt haben, müssen Sie das Gerät entkalken.	Entkalken Sie das Gerät zuerst, und bauen Sie dann den AquaClean-Filter ein. Aktivieren Sie den AquaClean-Filter immer im Menü (siehe 'AquaClean-Filter aktivieren'). Aktivieren Sie den Filter auch, nachdem Sie ihn gewechselt haben.
	Der Filter wurde nicht rechtzeitig ausgetauscht, nachdem das AquaClean-Wasserfilter-Symbol geblinkt hat und die Kapazität auf 0 % gesunken ist.	Entkalken Sie das Gerät zuerst, und bauen Sie dann den AquaClean-Filter ein.



<b>Problem</b>	<b>Ursache</b>	<b>Die Lösung</b>
	Sie haben den AquaClean-Filter nicht bei der Inbetriebnahme des Geräts, sondern erst nach ca. 50 Tassen Kaffee (à 100 ml) eingebaut. Das Gerät muss vollkommen kalkfrei sein, bevor Sie den AquaClean-Filter einbauen.	Entkalken Sie das Gerät zuerst und bauen Sie dann den AquaClean-Filter ein. Nach dem Entkalken ist der Filterzähler auf 0/8 zurückgesetzt. Bestätigen Sie die Aktivierung des Filters immer im Gerätemenü. Aktivieren Sie den Filter auch nach dem Filterwechsel.
	Sie haben den neuen oder ausgetauschten AquaClean-Filter nicht im Gerätemenü aktiviert. Bestätigen Sie die Filteraktivierung immer im Gerätemenü, auch nach dem Filterwechsel.	Entkalken Sie Ihre Maschine zuerst. Aktivieren Sie den AquaClean-Filter dann im Menü (siehe 'AquaClean-Filter aktivieren'). Aktivieren Sie den Filter auch, nachdem Sie ihn gewechselt haben.
Nach dem Filteraustausch wird das Symbol für den AquaClean-Filter nicht auf dem Display angezeigt.	Sie haben die Aktivierung nicht im Gerätemenü bestätigt.	Bestätigen Sie die Aktivierung des Filters im Gerätemenü (siehe 'AquaClean-Filter aktivieren'). Wenn das Display "START CALC CLEAN" (Entkalken starten) anzeigt, muss das Gerät zuerst entkalkt werden. Entnehmen Sie den AquaClean-Filter vor der Entkalkung, und setzen Sie ihn hinterher wieder ein.
Der AquaClean-Filter ist eingebaut, aber die Entkalkungsmeldung wird angezeigt.	Sie haben den AquaClean-Filter nicht im Gerätemenü aktiviert.	Entkalken Sie das Gerät zuerst und bauen Sie dann den AquaClean-Filter ein. Dadurch wird der Filterzähler auf 0/8 zurückgesetzt. Kontrollieren Sie die Filteraktivierung immer im Gerätemenü (siehe 'AquaClean-Filter aktivieren'), auch nach dem Filterwechsel.
Der AquaClean-Filter passt nicht.	Sie müssen die Luft aus dem Filter drängen.	Warten Sie, bis keine Luftblasen mehr aus dem Filter treten.
	Es ist noch Wasser im Wasserbehälter.	Leeren Sie den Wasserbehälter vor dem Einbau des Filters.
	Sie versuchen gerade einen Filter zu einzubauen, der kein AquaClean-Filter ist.	Es passen nur AquaClean-Filter in das Gerät.
	Der runde Gummiring ist nicht am AquaClean-Filter befestigt.	Suchen Sie in der Verpackung nach dem runden Ring und befestigen Sie ihn am AquaClean-Filter.
Es ist Wasser unter der Maschine.	Die Tropfschale ist voll und läuft über.	Leeren Sie die Tropfschale, wenn durch die Tropfschale der Anzeiger erscheint, dass die Tropfschale voll ist. Leeren Sie die Tropfschale immer, bevor Sie die Maschine entkalken.

<b>Problem</b>	<b>Ursache</b>	<b>Die Lösung</b>
	Die Maschine steht nicht auf einer gerade Oberfläche.	Setzen Sie das Gerät auf eine gerade Oberfläche, damit die Anzeige "drip tray full" (Tropfschale voll) normal funktioniert.

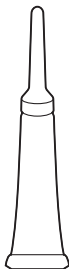
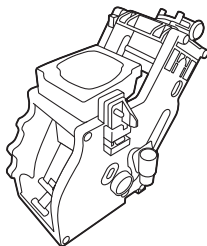

V 21 feb '16

V 27 apr '16

<input type="checkbox"/>	<input type="checkbox"/>
<input type="checkbox"/>	<input type="checkbox"/>
<input type="checkbox"/>	<input type="checkbox"/>
<input type="checkbox"/>	<input type="checkbox"/>
<input type="checkbox"/>	<input type="checkbox"/>
<input type="checkbox"/>	<input type="checkbox"/>
<input type="checkbox"/>	<input type="checkbox"/>
<input type="checkbox"/>	<input type="checkbox"/>
<input type="checkbox"/>	<input type="checkbox"/>
<input type="checkbox"/>	<input type="checkbox"/>
<input type="checkbox"/>	<input type="checkbox"/>
<input type="checkbox"/>	<input type="checkbox"/>
<input type="checkbox"/>	<input type="checkbox"/>
<input type="checkbox"/>	<input type="checkbox"/>
<input type="checkbox"/>	<input type="checkbox"/>
<input type="checkbox"/>	<input type="checkbox"/>
<input type="checkbox"/>	<input type="checkbox"/>
<input type="checkbox"/>	<input type="checkbox"/>
<input type="checkbox"/>	<input type="checkbox"/>
<input type="checkbox"/>	<input type="checkbox"/>
<input type="checkbox"/>	<input type="checkbox"/>
<input type="checkbox"/>	<input type="checkbox"/>
<input type="checkbox"/>	<input type="checkbox"/>

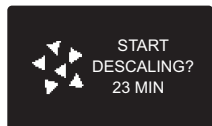
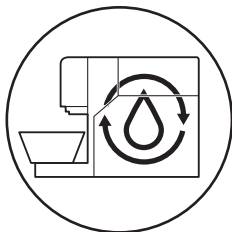

V 27 apr '16

<input type="checkbox"/>	<input type="checkbox"/>
<input type="checkbox"/>	<input type="checkbox"/>
<input type="checkbox"/>	<input type="checkbox"/>
<input type="checkbox"/>	<input type="checkbox"/>
<input type="checkbox"/>	<input type="checkbox"/>
<input type="checkbox"/>	<input type="checkbox"/>
<input type="checkbox"/>	<input type="checkbox"/>
<input type="checkbox"/>	<input type="checkbox"/>
<input type="checkbox"/>	<input type="checkbox"/>
<input type="checkbox"/>	<input type="checkbox"/>
<input type="checkbox"/>	<input type="checkbox"/>
<input type="checkbox"/>	<input type="checkbox"/>
<input type="checkbox"/>	<input type="checkbox"/>
<input type="checkbox"/>	<input type="checkbox"/>
<input type="checkbox"/>	<input type="checkbox"/>
<input type="checkbox"/>	<input type="checkbox"/>
<input type="checkbox"/>	<input type="checkbox"/>
<input type="checkbox"/>	<input type="checkbox"/>
<input type="checkbox"/>	<input type="checkbox"/>
<input type="checkbox"/>	<input type="checkbox"/>
<input type="checkbox"/>	<input type="checkbox"/>
<input type="checkbox"/>	<input type="checkbox"/>
<input type="checkbox"/>	<input type="checkbox"/>
<input type="checkbox"/>	<input type="checkbox"/>

4219.460.3594.2 (1/2017)



421946035942



>75% recycled paper  
>75% papier recyclé

---

[www.saeco.com/care](http://www.saeco.com/care)