

LI-ION POWER GT 815

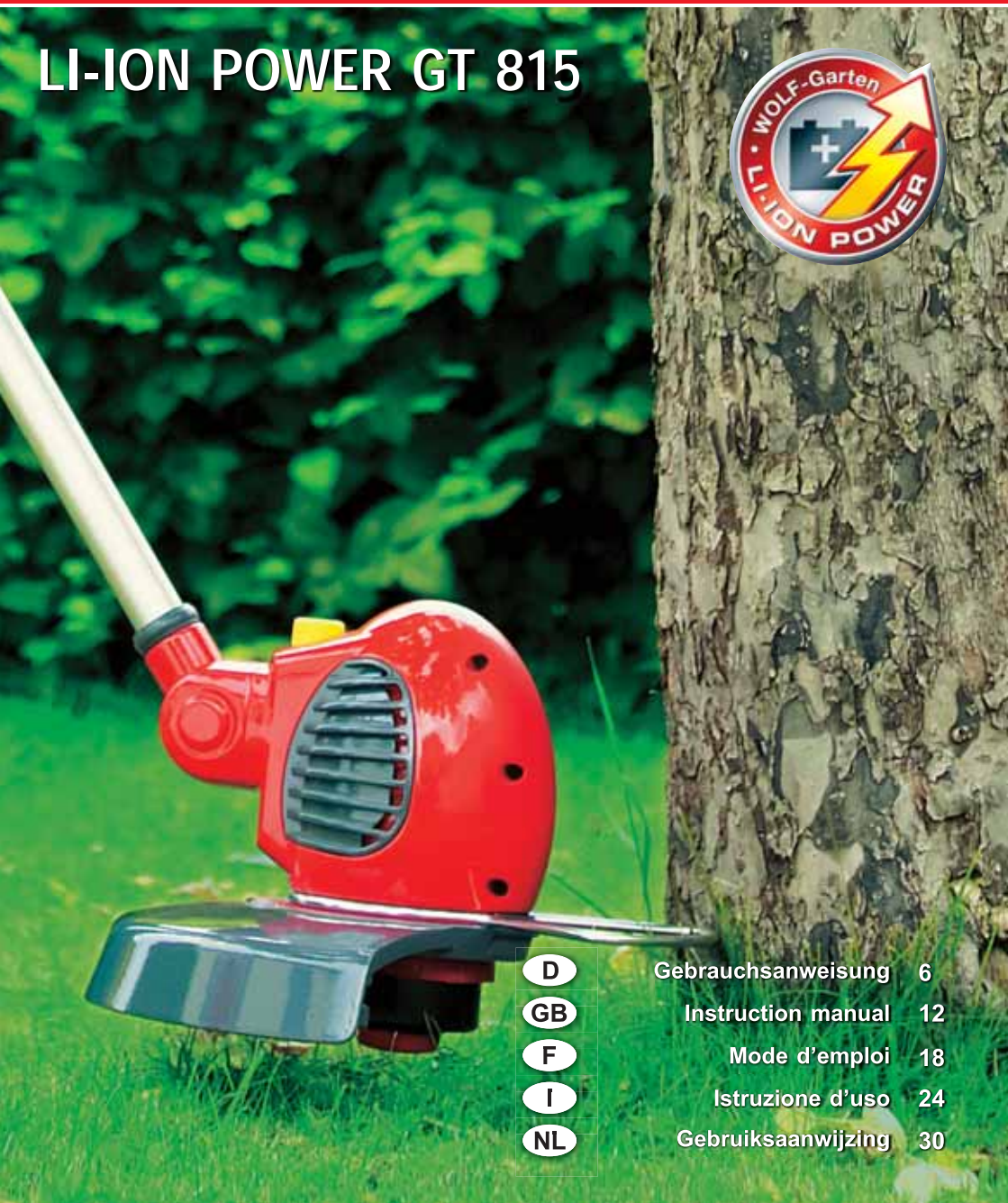

D	Gebrauchsanweisung	6
GB	Instruction manual	12
F	Mode d'emploi	18
I	Istruzione d'uso	24
NL	Gebruiksaanwijzing	30

LI-ION POWER GT 815

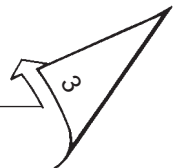

D

- 1 Mittelgriff
- 2 Teleskopstiel
- 3 Einstellung Senkrechtschnitt
- 4 Fadenmesser
- 5 Pflanzenschutzbügel
- 6 Ein -/Ausschalter
- 7 Obergriff
- 8 Akku
- 9 Einstellung Stielneigung
- 10 Fadenkassette

I

- 1 Impugnatura centrale
- 2 Manico telescopico
- 3 Regolazioni bordi
- 4 Misuratore del filo
- 5 Staffa protezione piante
- 6 Interruttore per avviare
- 7 Impugnatura superiore
- 8 Batteria
- 9 Regolazione inclinazione manico
- 10 Cassetta filo

GB

- 1 Middle grip
- 2 Telescoping handle
- 3 Edge adjustment
- 4 Cord cutter
- 5 Plant hoop guard
- 6 On-/Off-switch
- 7 Upper grip
- 8 Battery
- 9 Handle angle adjustment
- 10 Cord spool

NL

- 1 Middelste handgreep
- 2 Telescoopsteel
- 3 Instelling edgen
- 4 Draadmes
- 5 Veiligheidsbeugel ter bescherming van de planten
- 6 In- en uitschakelaar
- 7 Bovenste handgreep
- 8 Accu
- 9 Instelling stand van de steel
- 10 Draadspoel

F

- 1 Poignée centrale
- 2 Manche télescopique
- 3 Réglage taille-bordures
- 4 Couteau
- 5 Arceau de protection
- 6 Interrupteur
- 7 Poignée supérieure
- 8 Accumulateur
- 9 Réglage inclinaison du manche
- 10 Bobine de fil

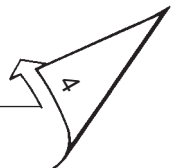

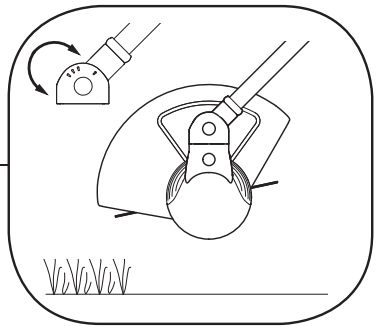
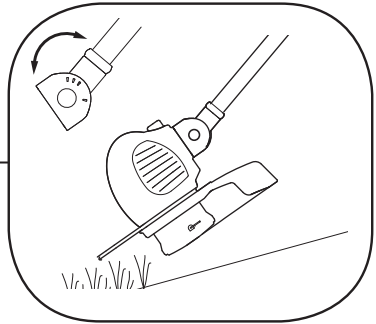
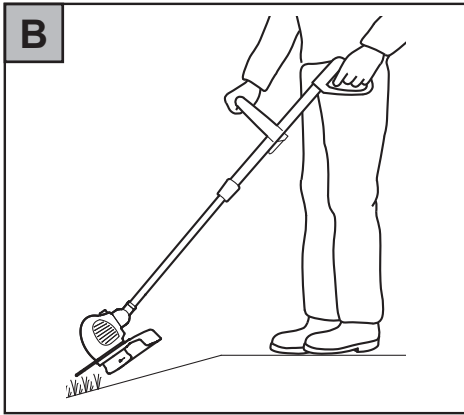
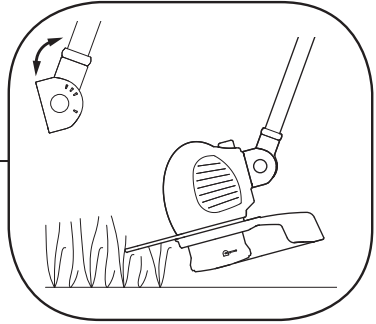
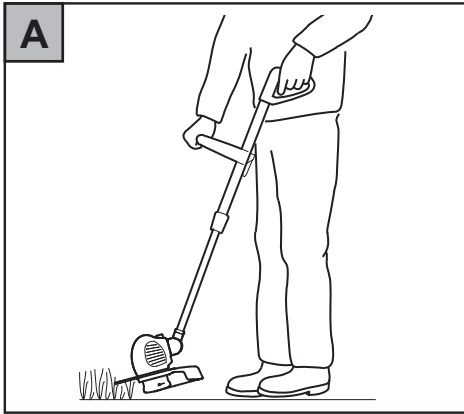

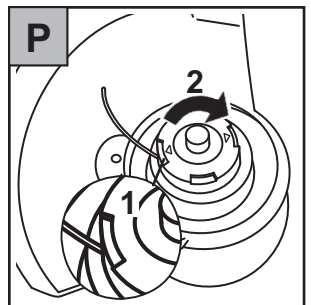
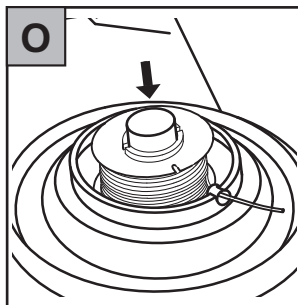
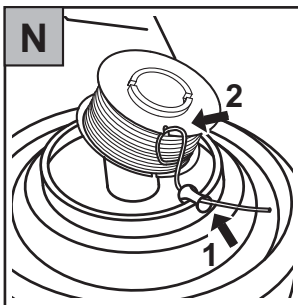
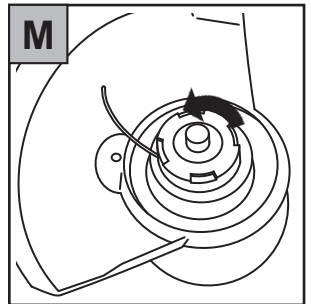
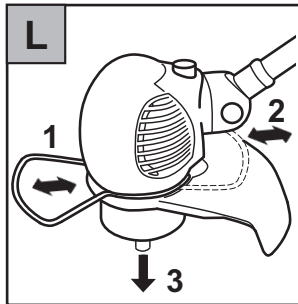
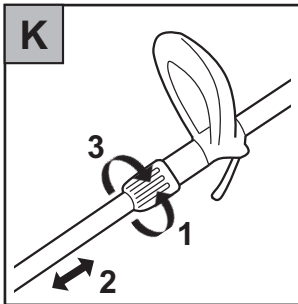
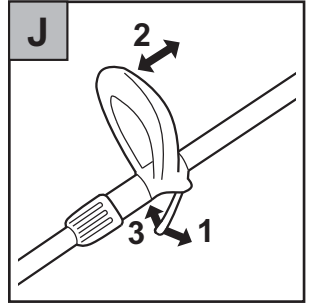
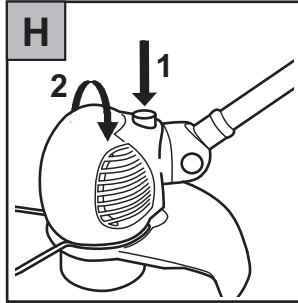
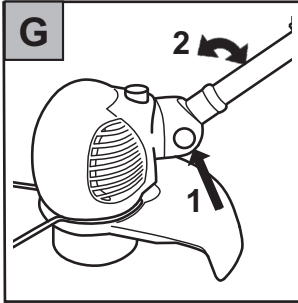
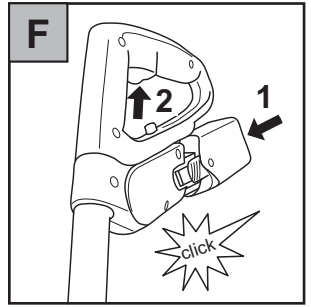
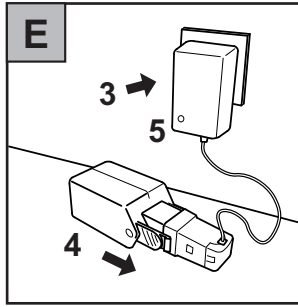
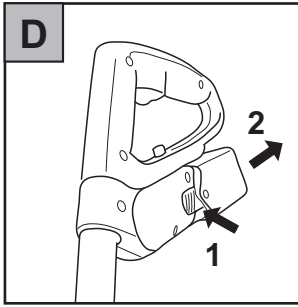

Herzlichen Glückwunsch zum Kauf Ihres WOLF-Produkts



Lesen Sie die Gebrauchsanweisung sorgfältig, und machen Sie sich mit den Bedienungselementen und dem richtigen Gebrauch des Gerätes vertraut. Der Benutzer ist verantwortlich für Unfälle mit anderen Personen oder deren Eigentum. Beachten Sie die Hinweise, Erläuterungen und Vorschriften.



Aus Sicherheitsgründen dürfen Jugendliche unter 16 Jahren sowie Personen, die mit der Handhabung nicht vertraut sind, diesen Rasentrimmer nicht benutzen.

Technische Daten

Änderungen aus technischen Gründen vorbehalten.

	LI-ION POWER GT 815
Typ	7134 ...
Lärmmessung am Ohr der Bedienungsperson erfolgte in Anlehnung an EN 786.	77 Lp dB (A)
Schwingungen gemessen am Führungsholm, mit Bedienungsperson nach EN 1033 und EN 786. Die bewertete Beschleunigung beträgt typischerweise:	$a_{hw} = < 2,5 \text{ m/s}^2$
max. Laufzeit	ca. 30 min.
Akku	18,0 V / 1,1 Ah Li-Ion
Schneidkreis	ø 230 mm
Fadenstärke	ø 1,4 mm
Fadenlänge	5 m
Gewicht	2,0 kg
	Ladegerät
Input	230 V ~ / 50 Hz / 0,8 A max
Output	20,5 V \equiv / 800 mA
Ladezeit	ca. 4 h

Sicherheitshinweise

Lesen Sie die Gebrauchsanweisung sorgfältig, und machen Sie sich mit den Bedienungselementen und dem richtigen Gebrauch des Gerätes vertraut. Der Benutzer ist verantwortlich für Unfälle mit anderen Personen oder deren Eigentum. Beachten Sie die Hinweise, Erläuterungen und Vorschriften.

Achtung! Bei Gebrauch der Maschine sind die Sicherheitshinweise zu beachten!

Bitte lesen Sie zu Ihrer Sicherheit und für die Sicherheit anderer diese Hinweise, bevor Sie die Maschine benutzen. Bitte bewahren Sie die Hinweise für späteren Gebrauch sicher auf!

Bedeutung der Symbole



Achtung!
Lesen Sie vor
Inbetriebnahme die
Gebrauchsanweisung!



Dritte aus dem
Gefahrenbereich
fernhalten!



Werkzeug läuft nach!



Augen-
schutz
tragen!



Nicht dem
Regen
aussetzen!

Bei Senkrechtschnitt:



Schutz-
schirm in
Gehrichtung
nach unten
halten.



Schutz-
schirm
nicht
nach oben
halten.

1. Allgemeine Hinweise

- Dieser Rasenkantentrimmer ist für die Pflege von Rasenkanten sowie kleineren Gras- und Rasenflächen im privaten Bereich vorgesehen. Dieser Trimmer sollte nicht in öffentlichen Anlagen, Parks, Sportstätten, an Straßen usw. sowie in der Land- und Forstwirtschaft eingesetzt werden.
- Wegen körperlicher Gefährdung des Benutzers darf der Rasentrimmer nicht gebraucht werden:
 - zum Trimmen von Büschen, Hecken und Sträuchern;
 - zum Schneiden von Blumen;
 - zum Zerkleinern im Sinne der Kompostierung.
- Aus Sicherheitsgründen dürfen Jugendliche unter 16 Jahren sowie Personen, die mit der Handhabung nicht vertraut sind, diesen Rasentrimmer nicht benutzen.
- Das Gerät darf nicht in Betrieb genommen werden, wenn sich Personen (insbesondere Kinder) oder Tiere in unmittelbarer Nähe befinden; Sie sind für die Schäden verantwortlich.
- Unterbrechen Sie den Gebrauch der Maschine, wenn Personen, vor allem Kinder oder Haustiere in der Nähe sind.
- Benutzen Sie die Maschine nur bei Tageslicht oder guter künstlicher Beleuchtung.
- Den Trimmer nur bei trockenem Wetter benutzen und nicht im Regen liegenlassen.
- Montieren Sie nie metallische Schneidelemente.

2. Vor dem Einsatz

- Säubern Sie den Rasen von Fremdkörpern wie Äste, Steine, Draht usw. Achten Sie auch während des Trimmens auf Fremdkörper.
- Benutzen Sie niemals ein Gerät mit beschädigten Schutzeinrichtungen oder Abdeckungen.
- Aus Sicherheitsgründen sind nur Originalersatzteile oder vom Hersteller freigegebene Teile zu verwenden. Beim Austausch Einbauhinweise beachten!
- Vor dem Einstellen oder Säubern des Gerätes das Gerät ausschalten und den Akku entfernen.

3. Beim Arbeiten

- Halten Sie immer Hände und Füße von der Schneideinrichtung entfernt, vor allem, wenn Sie den Motor einschalten.
- Seien Sie vorsichtig gegen Verletzungen an jede Einrichtung, die zum Abschneiden der Fadenslänge dient. Nach dem Herausziehen eines neuen Fadens halten Sie die Maschine immer in ihrer normalen Arbeitsposition, bevor sie eingeschaltet wird.
- Den Rasentrimmer beim Einschalten parallel zum Rasen halten, da sonst Verletzungsgefahr gegeben ist.
- Auch beim Arbeiten Sicherheitsabstand zum rotierenden Faden einnehmen. Nicht in den rotierenden Faden greifen.
- Tragen Sie immer geeignete Arbeitskleidung; keine weite Kleidung etc. die vom Schneidwerk-

Sicherheitshinweise

zeug erfasst werden kann. Festes Schuhwerk! Schützen Sie auch Ihre Beine (z. B. durch lange Hosen).

- Augenschutz tragen!
- Beim Transport zu den einzelnen Arbeitsstellen, ist der Motor abzustellen.
- Üben Sie besondere Vorsicht beim Rückwärtsgehen. Stolpergefahr!
- Bei Arbeitsunterbrechungen lassen Sie den Trimmer nie unbeaufsichtigt liegen. Bitte an einem sicheren Ort aufbewahren.
- Die am Gerät installierten Schalteinrichtungen dürfen nicht entfernt oder überbrückt werden (z. B. durch Anbinden des Tastschalters am Griff).
- Die Fadenbox nicht auf den Boden stoßen und nicht an Mauerkanten anschlagen. Hat die Fadenbox einmal einen starken Stoß erlitten, ist auf eine verstärkte Vibration am Griff zu achten. Wenn dies der Fall ist, muss das Gerät von einer Kundendienstwerkstatt überprüft werden.

4. Nach dem Arbeiten

- Beim Abstellen: **Achtung, Gefahr!** Schneidwerkzeug läuft nach!
- Immer den Stillstand des Schneidwerkzeuges abwarten.
- Wartungs- und Reinigungsarbeiten am Gerät, sowie das Abnehmen der Schutzeinrichtungen oder der Austausch der Fadenkassette, dürfen nur bei stillgesetztem Motor und abgeschaltetem Schneidwerkzeug und nur, wenn der Akku abgezogen ist, vorgenommen werden. Nur Original-WOLF-Fadenkassetten verwenden, Einbauhinweise beachten!
- Der Fadenschneider darf nicht mit fließendem Wasser, insbesondere nicht unter Hochdruck gereinigt werden.
- Reparaturen am Gerät dürfen nur von WOLF-Service-Stationen und autorisierten Werkstätten vorgenommen werden.
- Achten Sie darauf, dass Luftöffnungen frei von Verschmutzungen sind.
- Lagern Sie die Maschine nicht in Reichweite von Kindern.

5. Ladegerät

- Das Ladegerät darf nur in trockenen Räumen verwendet werden.
- Trennen Sie Kabelverbindungen nur durch Ziehen am Stecker. Ziehen am Kabel könnte Kabel und Stecker beschädigen und die elektrische Sicherheit wäre nicht mehr gewährleistet.
- Benutzen Sie niemals das Ladegerät, wenn Kabel, Stecker oder das Gerät selbst durch äußerliche Einwirkungen beschädigt sind. Bringen Sie das Ladegerät zur nächsten Fachwerkstatt.
- Öffnen Sie auf keinen Fall das Ladegerät. Bringen Sie es im Fall einer Störung in eine Fachwerkstatt.
- Verwenden Sie zum Aufladen des Akku nur geeignete Wolf-Garten Ladegeräte. Bei Verwendung anderer Ladegeräte können Defekte auftreten oder ein Brand ausgelöst werden.

6. Akku

- Bei falscher Anwendung kann Flüssigkeit aus dem Akku austreten. Vermeiden Sie den Kontakt damit. Bei zufälligem Kontakt mit Wasser abspülen. Wenn die Flüssigkeit in die Augen kommt, nehmen Sie zusätzlich ärztliche Hilfe in Anspruch. Austretende Akkufflüssigkeit kann zu Hautreizungen oder Verbrennungen führen.
- Bei beschädigtem und unsachgemäßem Gebrauch des Akku-Packs können Dämpfe austreten. Führen Sie Frischluft zu und suchen Sie bei Beschwerden einen Arzt auf. Die Dämpfe können die Atemwege reizen.
- **Brandgefahr!**
 - Akkus nie in Umgebung von Säuren und leicht entflammaren Materialien laden.
 - Akku nur zwischen 10 bis 45 °C laden. Nach starker Belastung Akku erst abkühlen lassen.
- **Explosionsgefahr!** Akkurasantrimmer vor Hitze und Feuer schützen.
 - Nicht längerer Zeit starker Sonneneinstrahlung aussetzen.
 - Akkurasantrimmer nur in einer Umgebungstemperatur zwischen -10 °C bis +45 °C verwenden.
- **Kurzschlussgefahr!**
 - Bei Entsorgung, Transport oder Lagerung muss der Akku verpackt werden (Plastiktüte, Schachtel) oder die Kontakte müssen abgeklebt sein.
 - Der Akku-Pack darf nicht geöffnet werden.

7. Akku umweltgerecht entsorgen



- WOLF Akkus sind nach aktuellem Stand der Technik zur Energieversorgung stromnetzunabhängiger Elektrogeräte am besten geeignet. Li-Ion-Zellen sind umweltschädlich, wenn Sie mit anderem Hausmüll entsorgt werden.
- WOLF Akkus sind Li-Ion Akkumulatoren und daher entsorgungspflichtig. Defekte Akkus vom Fachhandel entsorgen lassen. Akkus müssen aus dem Gerät entfernt werden, bevor es verschrottet wird.
- WOLF Garten möchte das umweltfreundliche Verhalten der Verbraucher fördern. In Zusammenarbeit mit Ihnen und den WOLF Fachhändlern garantieren wir die Rücknahme und die Wiederaufbereitung verbrauchter Akkus.

8. Entsorgung



- Elektrogeräte gehören nicht in den Hausmüll. Gerät, Zubehör und Verpackung einer umweltfreundlichen Wiederverwertung zuführen.

Betriebszeiten

Bitte regionale Vorschriften beachten.
Erfragen Sie die Betriebszeiten bei Ihrer örtlichen Ordnungsbehörde.

Laden

Vor dem ersten Gebrauch muss der Akku ca. 4 Stunden aufgeladen werden.
Nur Original WOLF Ladegerät (Teil-Nr. 7420 061) verwenden!

 Ladegerät nur in trockenen Räumen anwenden!

1. Akku aus dem Rasentrimmer nehmen **D**.
2. Ladegerät an Netzspannung (230 V ~) anschließen **E** (3).
3. Akku in Adapter von Ladegerät **E** (4) einstecken.

Hinweise zum Ladegerät:

- Gelbe LED (5) leuchtet auf: Verbindung nur zur Netzspannung.
- Rote LED (5) zeigt Ladevorgang an.
- Grüne LED (5) zeigt an, dass der Ladevorgang abgeschlossen ist.
- Blinkende grüne LED (5) zeigt an, dass der Akku defekt ist.

Allgemeine Hinweise zum Akku:

Im Interesse einer langen Lebensdauer des Akkus, sollten Sie folgende Punkte beachten:

- Bei geringer Akku-Spannung schaltet der Rasentrimmer automatisch ab. In diesem Fall muss der Akku geladen werden.
- Der Lithium-Ionen-Akku muss vor langen Pausen z. B. vor der Lagerung im Winter aufgeladen werden.
- Die Ladezeit beträgt bei vollständig entladenerem Akku 4 Stunden.
- Der Lithium-Ionen-Akku kann in jedem Ladezustand geladen werden und die Ladung kann jederzeit unterbrochen werden, ohne dem Akku zu schaden (kein Memory-Effekt).

Einstellungen

Der Rasentrimmer verfügt über einen 4-fach verstellbaren Arbeitswinkel. Dadurch können Sie problematische und schwer zugängliche Stellen im Garten bequem erreichen. Um die optimale Arbeitsposition einzustellen, sollten Sie bitte die folgenden Hinweise beachten.

 Während des Arbeitens sollte der Schneidkopf leicht nach vorne geneigt sein.

Arbeitswinkel

• Freischneiden

Arbeitswinkel 1 und 2 **A**

Beim Freischneiden sollte man den Rasentrimmer halbkreisförmig vor dem Körper schwingen.

- Arbeitswinkel einstellen **G**.

• Schneiden unter Sträuchern /an Abhängen

Arbeitswinkel 3 **B**

- Arbeitswinkel einstellen **G**.

• Edge-Funktion (Senkrechtschnitt)

Arbeitswinkel 4 **C**

Die Edge-Funktion ermöglicht es, ein präzises und bequemes Trimmen entlang der Rasenkante.

1. Schneidkopf um 90° drehen **H**.
2. Stielneigung einstellen **G**.

Teleskopstiel und Handgriff

Mittels Teleskopstiel und Mittelgriff, wird das Gerät auf Körpergröße angepasst **J K**.

Pflanzenschutzbügel

Der Pflanzenschutzbügel schützt Sträucher, Bäume und Beetpflanzen **L** (1). Beim Edgen muss der Pflanzenschutzbügel umgesteckt bleiben **L** (2).

Ein -/ Ausschalten **F** (2)

Fadennachstellung **L** (3)

Die Fadennachstellung erfolgt durch Tipp-Automatik. Das laufende Gerät auf festen Untergrund, z. B. Gehwegplatten kurz auftippen (Anpressdruck ca. 3 kg). Dadurch werden automatisch ca. 2,5 cm Schneidfaden nachgeführt.

Tipps zum Trimmen

- Höheres Gras langsam und stufenweise schneiden.
- Sie erhöhen die Lebensdauer Ihres Trimmers, wenn Sie vor oder nach jedem Trimmen, die Lüftungsschlitze reinigen und die Unterseite des Gerätes von Grasresten säubern.
- Um die volle Akkukapazität zu nutzen, sollten Sie den Rasentrimmer nicht unnötig oft ein- bzw. ausschalten.

Wartung

Fadenkassette austauschen

 Schneidwerkzeug läuft nach! Vor allen Arbeiten am Gerät Akku entfernen!

1. Spulengehäuse festhalten, Deckel in Pfeilrichtung "AUF" drehen und abnehmen, leere Fadenkassette entnehmen **M**.
2. Das Fadenende der neuen Fadenkassette durch die Fadennöse stecken **N** (1).

 Während des Vorgangs darf der Faden nicht aus dem Halteschlitz der Fadenkassette gelöst werden **N** (2).

3. Fadenkassette über den Metallknopf schieben **O**. Am Fadenende ziehen, bis sich der Faden aus dem Halteschlitz der Fadenkassette löst.

 Achten Sie darauf, die Fadenkassette wie abgebildet einzusetzen.

4. Deckel aufsetzen. Eine der beiden Pfeilmarkierungen muss dabei zur Fadennöse zeigen **P** (1). Deckel andrücken und nach rechts bis zum hörbaren Einrasten drehen **P** (2).

 Beim Einschalten wird der Faden auf Arbeitslänge abgeschnitten. Gerät nur in Arbeitsstellung einschalten.

Beseitigung von Störungen

Problem	Ursache	Abhilfe
Tipp-Automatik funktioniert nicht	• Spule leer	Fadenkassette austauschen.
	• Verzahnung zwischen Metallknopf und Fadenspule verschmutzt.	Teile mit Bürste vom Schmutz säubern.
	• Schneidfaden ist abgerissen und in die Fadenbox eingezogen. • Schneidfaden hat sich auf der Spule verklemmt.	Fadenspule entnehmen, ggf. Faden mit leichtem Zug neu aufwickeln und Spule einlegen.
Faden reißt zu häufig ab	• Schneidfaden ist auf der Spule verschweißt.	Verschweißten Fadenteil entfernen, ggf. Faden mit leichtem Zug neu aufwickeln und Spule einlegen.
	• Spule ist zu trocken. • Fadenkontakt zu feststehenden Objekten z.B. Zäune, Bäume etc.	Spule ca. 24 Stunden in ein Gefäß mit Wasser legen, abtrocknen und wieder einbauen. Pflanzenschutzbügel verwenden.

Im Zweifelsfall immer eine WOLF Service-Werkstatt aufsuchen.

 **Trimmer vor jeder Prüfung, Reinigung oder Arbeiten an der Spule abstellen und Akku entfernen.**

Ersatzteile

Bestell-Nr.	Artikel-Bezeichnung	Artikel-Beschreibung
7117 081	RQ-FA	Fadenspule
7130 102		Pflanzenschutzbügel
7420 096	LI-ION POWER Pack 3	Ersatzakku
7420 061		Ladegerät (Standard)

Lieferung über Ihren Händler

Garantiebedingungen

Die vom Verkäufer ausgefüllte Garantiekarte bzw. den Kaufbeleg bitte sorgfältig aufbewahren.

Für die Dauer von 24 Monaten vom Kaufdatum an leistet die Firma WOLF-Garten eine dem jeweiligen Stand der Technik und dem Verwendungszweck/ Anwendungsgebiet entsprechende Garantie. Die gesetzlichen Rechte des Endverbrauchers werden durch die nachstehenden Garantierichtlinien nicht beeinträchtigt.

Voraussetzungen für den 24monatigen Garantieanspruch:

- Einsatz des Gerätes für den ausschließlichen privaten Gebrauch.

Im gewerblichen Bereich oder Verleihgeschäft reduziert sich die Garantie auf 12 Monate.

- Sachgemäße Behandlung und Beachtung aller Hinweise in der Gebrauchsanweisung, die Bestandteil unserer Garantiebedingungen ist.
- Beachtung der vorgeschriebenen Wartungsintervalle.

Die Garantieleistungen werden erfüllt durch unsere autorisierten Kundendienstwerkstätten oder bei:

D WOLF-Garten GmbH & Co KG
Industriestraße 83-85
57518 Betzdorf
Tel.: ++ 49 (27 41) - 28 15 00
Fax: ++ 49 (27 41) - 28 12 99
E-mail: info@de.WOLF-Garten.com

CH WOLF-Garten Schweiz AG
Nordringstraße 16
4702 Oensingen
Tel.: ++ 41 (62) - 3 88 04 50
Fax: ++ 41 (62) - 3 88 04 60

- Keine eigenmächtige Änderung der Konstruktion.
- Einbau von Original WOLF Ersatzteilen/Zubehör.
- Vorlage der ausgefüllten Garantiekarte und/ oder des Kaufnachweises.

Die Garantie erstreckt sich nicht auf den normalen Verschleiß von Messern, Messerbefestigungsteilen wie Reibscheiben, Keil-/Zahnriemen, Laufräder/Reifen, Luftfilter, Zündkerzen und Zündkerzenstecker. Bei eigenmächtiger Reparatur erlischt automatisch sofort jeglicher Garantieanspruch. Auftretende Fehler und Mängel, deren Ursachen auf Material- oder Fertigungsfehler zurückzuführen sind, werden ausschließlich durch unsere Vertragswerkstätten (der Verkäufer hat das Recht zur Nachbesserung) in Ihrer Nähe oder, falls er näher liegt, durch den Hersteller beseitigt. Über die Garantieleistung hinausgehende Ansprüche sind ausgeschlossen. Ein Anspruch auf Ersatzlieferung besteht nicht. Etwaige Transportschäden sind nicht uns, sondern dem zuständigen Transportträger zu melden, da sonst die Ersatzansprüche an diese Unternehmen verloren gehen.

A WOLF-Garten Austria Ges.m.b.H
Businesspark Wien Süd, Campus 21
Liebermannstraße F02-402
2345 Brunn am Gebirge
Tel.: ++ 43 (1) - 8 66 70 - 2 25 30
Fax: ++ 43 (1) - 8 66 70 - 2 25 40
E-mail: info@at.WOLF-Garten.com

Congratulations on your purchase of a WOLF lawn mower



It is important that you read, fully understand and observe the following safety precautions and warnings. Careless or improper use of the machine may cause serious or fatal injury. The user is responsible for any accidents involving other people or other people's property.



For safety reasons, the trimmer is not for use by persons below 16 years of age and persons who are not familiar with its handling.

Technical data

We reserve the right of technical changes.

LI-ION POWER GT 815	
Typ	7134 ...
Measurement of noise at the operator's ear according to EN 786.	77 Lp dB (A)
Measurement of vibrations at the handlebar held by the operator according to EN 1033, EN 786. The typical weighted acceleration is:	$a_{hw} = < 2,5 \text{ m/s}^2$
Max. operating time	ca. 30 min.
Battery	18,0 V / 1,1 Ah Li-Ion
Cutting dia	ø 230 mm
Cord dia	ø 1,4 mm
Cord length	5 m
Weight	2,0 kg
Charger	
Input	230 V ~ / 50 Hz / 0,8 A max
Output	20,5 V \equiv / 800 mA
Charge time	ca. 4 h

Safety instructions

Warning! Always observe the safety instructions when operating the machine.

For your own safety and the safety of others, please read these instructions before using the machine. Please keep the instructions in a safe place for future reference.

It is important that you read, fully understand and observe the following safety precautions and warnings. Careless or improper use of the machine may cause serious or fatal injury. The user is responsible for any accidents involving other people or other people's property.

Meaning of the symbols



Warning!

Read the operating instructions before placing in service!



Keep bystanders away!



Tool is coasting!



Wear protective goggles!



Do not expose to moisture!

For vertical cutting

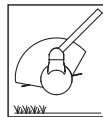

Hold guard facing downward in direction of walking.



Do not hold guard facing upward.

1. General

- This trimmer is ideal for trimming lawn edges and small lawn areas in private gardens. The trimmer should not be used in public gardens, parks, sports grounds, streets etc. and in farming and forestry.
- Because of possible accidents the trimmer must not be used for:
 - trimming of bushes and hedges
 - cutting of flowers
 - cutting garden by-products for composting
- For safety reasons, the trimmer is not for use by persons below 16 years of age and persons who are not familiar with its handling.
- Make sure that no persons (in particular children) or pets are in the vicinity of the working area. You are responsible for damages.
- Never operate the unit in the presence of individuals (particularly children) or animals.
- Only operate the unit in daylight hours or if adequate artificial lightning is available.
- Use trimmer when the weather is dry and do not leave it outside when it rains.
- Use a residual current device (RCD) rated for a residual current not greater than 30 mA.
- Never install metal cutting elements.

2. Before operating

- Before starting the trimmer, clear all string, wire etc. away from the area to be cut. Whilst cutting look out for foreign objects.
- Tool must not be used when the safety device or the covering is damaged.
- For safety reasons only original WOLF spare-parts or parts appointed by the manufacturer shall be used. Please note the installation instructions!
- Before cleaning or adjusting the device, switch it off and remove the battery.

3. Working

- Always keep hands and feet well clear of the cutting mechanism, particularly when starting the unit.
- Avoid injury from each of the components which serve to cut the line length. After pulling out a new length of line, always hold the unit in its normal operating position before starting it.
- When starting the trimmer hold its base parallel to the lawn area in order to avoid accidents.
- Keep your hands away from the moving cord.
- Wear eye protection!
- Always wear appropriate working clothes and sound footwear when using the trimmer.
- Before carrying the trimmer to the next lawn area to be cut, switch it off.
- Be careful when you go backwards. You may stumble!
- Never leave the trimmer without supervision. Store it in a safe place.
- The switches installed shall not be removed or bridged over, e. g. by binding the switch to the handle.
- Do not allow the cord spool to strike the ground or edges of working area. If the cord spool receives a hard knock, this will cause a strong vibration on the handle. If this occurs, the trimmer should be checked by a qualified service centre.

4. After operating

- When switching off the trimmer: Attention: the cutting tool does not stop immediately!
- Always wait for the cutting tool is stop.
- Before examining or cleaning the tool or before removing the safety device or the cord spool, switch off and disconnect the trimmer from the battery. Only use original WOLF cord spools and note the installation instructions!
- The cutting knife should not be cleaned under running water or under high-pressure.

Safety instructions

- Faults shall only be repaired by appointed service centres or by the manufacturer.
- Make sure all air holes are free of dirt.
- Do not store the unit within reach of children.

5. Charger

- The charger may only be used in dry rooms.
- Unplug cable connections only by pulling on the plug. Pulling on the cable could damage cable as well as plug and electrical safety could not be guaranteed.
- Never use the charger if cable, plug, or the device itself have been damaged through external influence. Bring the charger to the nearest repair shop.
- Under no circumstances should you open the charger. In case of a malfunction take the device to a repair shop.
- Charge the battery only with a suitable WOLF Garten charger. The use of other chargers might cause a fire or damage to the battery.

6. Battery

- As a result of incorrect use, fluid can leak from the rechargeable battery. Avoid contact with the fluid. In case of accidental contact, rinse with water. In case of fluid contact with the eyes, seek medical aid. Leaking battery fluid can cause irritation of the skin or burns.
- In the event of improper use of the battery pack, there is a risk of escaping hazardous vapours. Always ensure proper ventilation and immediately consult a doctor, if you feel unwell. The vapours might irritate the respiratory track.
- **Danger of fire!**
 - Never charge batteries in the vicinity of acids or easily flammable materials.
 - Charge battery only at a temperature between 10 - 45 °C. After a heavy load, first allow the battery to cool.

- **Danger of explosion!** Protect the device from direct exposure to heat and fire.
 - Do not place on heating units or expose to strong sunlight for an extended period.
 - Operate the device only at temperatures between -10 °C to + 45 °C..
- **Risk of short circuit!**
 - For disposal, transport or storage, pack the battery in a plastic bag or a cardboard box, or isolate the contacts with adhesive tape.
 - Do not open the battery pack.

7. Dispose of batteries in an environmentally responsible manner

- WOLF batteries are Li-ION rechargeable batteries, and therefore must be disposed of in accordance with waste disposal regulations. Return defective batteries to your dealer for disposal. Batteries must be removed from the appliance before it is scrapped.
- WOLF batteries are best suited for battery-powered electric appliances, according to the state of the art. Li-ION batteries are harmful to the environment if disposed of with other household waste.
- WOLF Garten would like to encourage environmentally friendly consumer attitudes. Working together with you and WOLF dealers we guarantee the acceptance and recycling of used batteries.



8. Disposal



- Do not dispose of electrical equipment in domestic waste. Recycle equipment, accessories and packaging in an environment-friendly manner.

Operation

Operating times

Please check noise abatement regulations prevailing in your country.

Charging

The battery must be charged for approximately 4 hours before using it for the first time.

Use only the original WOLF charger (part number 7420 061)!

 Use charging unit only in dry rooms!

1. Remove the battery from the grass trimmer **D**.
 2. Connect the charger to the power mains **E**.
 3. Insert battery in the charger adapter **E** (4).
-  Instructions for the handling of the charger

- Yellow LED (5) is on: Connection to mains power only.
- Red LED (5) is on: Battery is being charged.
- Green LED (5) is on: Charge process completed.
- Green LED flashing(5): Battery defective.

 **General instructions regarding the battery** In order to maintain the long service life of the battery, always follow the instructions below:

- The lawn trimmer are automatically switched off when the battery voltage is low. The battery must then be recharged before the shears can be used again.
- Always recharge the lithium-ion battery prior to any prolonged period of non-

Operation

use, i.e. before storing the shears away in autumn.

- The charging time is 4 hours for a battery that is completely empty.
- The lithium-ion rechargeable battery can be charged at any charge level and charging can be interrupted at any time without damaging the battery (no memory effect)

Settings

The lawn trimmer is equipped with a four-position adjustable working angle. This enables you to easily trim hard-to-reach areas in your garden.

To set the ideal working position, please follow the instructions below.

-  The cutting head should be inclined slightly forward while trimming.

Working angle

• Free trimming

Working angle 1 + 2 **A**

During free trimming, you should swing the trimmer in a semi-circular motion in front of your body.

- Set working angle **G**.

• Trimming under bushes / on slopes

Working angle 3 **B**

- Set working angle **G**.

• Edge function (horizontal cut)

Working angle 4 **C**

The edge function enables precise and convenient trimming along the edge of the lawn.

1. Turn cutting head 90° **H**.
2. Set handle angle **G**.

Telescoping handle and grip

The trimmer is adjusted to your body height by means of the telescoping handle and the middle grip **J K**.

Plant hoop guard

The plant hoop guard protects bushes, trees and plants **L** (1).

When edging, the plant hoop guard must remain in the position illustrated in **L** (2).

On / off switch **F** (2)

Thread adjustment **L** (3)

The thread is adjusted with the tilt switch. Briefly tilt the running machine on a firm base, e. g. paving slab (approx. 3 kg pressure). Approx. 2,5 cm cutting thread are the automatically paid out.

Tips on trimming

- Cut high grass slowly, step by step.
- You can prolong the life of your trimmer by removing grass from the ventilation slots and the bottom of the trimmer before or after each use.
- In order to take full advantage of the battery capacity, you should not switch the trimmer on and off unnecessarily.

Maintenance

Replacing the cord spool

-  The trimmer continues to spin after being switched off! Always remove battery before performing any work on the trimmer!

1. Hold spool case, turn cover in „AUF“ (open) direction of the arrow and remove it, remove empty thread cartridge **M**.
2. Insert the thread end of the new thread cartridge through the thread lug **N** (1).

-  Do not loosen the thread from the retainingslot of the thread cartridge **N** (2).

3. Slide thread cartridge over the metal

knob **O**. Pull end of thread until the thread is loosened from the retaining slot of the thread cartridge.

-  Ensure correct position of the thread from the thread cartridge to the thread lug.
4. Attach cover. One of the two arrow markings should point towards the thread lug **P** (1). Press down on cover and turn to the right until it catches audibly **P** (2).

-  When switched on, thread is cut off to operational length. Only switch machine on when in operational position.

Faults and how to remedy

Problem	Possible cause	Remedy
Tilt switch is not working.	• Spool is empty.	Fit new spool.
	• Dirt and debris in spool drive mechanism.	Clean parts with a brush.
	• Line is torn and stuck inside spool.	Remove spool, check tightness of winding and replace spool in the usual way.
	• Line is „welded“ to itself or to spool through heat build-up.	Remove welded line section, check tightness of winding and replace spool in the usual way.
String breaks too frequently	• Coil too dry or brittle.	Place the coil in a container with water for approx. 24 hours. Dry and reinstall it.
	• String in contact with fence posts, trees, etc.	Use plant guard.

When in doubt, always consult a WOLF service workshop.

 **Switch off the trimmer and disconnect the battery before inspecting, cleaning or working on the thread.**

Spare parts

Ordering Number	Designation of the item	Description of the item
7117 081	RQ-FA	Cord spool
7130 102		Plant hoop guard
7420 096	LI-ION POWER Pack 3	Battery
7420 061		Charger (standard)

Supplied by your dealer.

Guarantee terms

Please carefully retain the guarantee card completed by the seller, or the proof of purchase.

The company WOLF-Garten provides a guarantee for 24 months from the date of purchase. This guarantee is in accordance with the relevant state of technology and the utilisation purpose / area of application. The consumer's statutory rights are not affected by the following guarantee guidelines.

Pre-conditions for the 24-month guarantee entitlement:

- Deployment of the device solely for private use.
- The guarantee is reduced to 12 months in the commercial sector or leasing business.**
- Proper handling and observance of all information given in the operating manual, which forms part of our guarantee terms.
- Observance of the prescribed maintenance intervals.
- No unauthorised alteration of the design.
- Installation of original WOLF replacement parts

The guarantee services will be performed by our authorized repair shops or:

GB WOLFGarden Ltd.
Crown BusinessPark
Tredegar
Gwent, NP22 4EF
Tel.: ++ 44 / 14 95 30 66 00
Fax: ++ 44 / 14 95 30 33 44
E-mail: info@uk.WOLF-Garten.com
www.WOLF-Garten.com

/ accessories.

- Presentation of the completed guarantee card and/or proof of purchase.
- This guarantee does not extend to normal wear-and-tear on blades, blade mounting components or friction disks, V-belts/toothed belts, running wheels/tyres, air filters, spark plugs and spark plug connectors. Any guarantee claim shall be immediately void in the event of unauthorised repairs. Faults and defects which can be traced to material or manufacturing faults will be rectified exclusively by our contracted workshops (the seller has the right to remedy a defect) in your vicinity, or by the manufacturer if the latter is closer. Any claims going beyond the provision of a guarantee are ruled out. There is no entitlement to a replacement. Any transport damage should be reported not to us but to the shipper in question since, otherwise, any compensation claims vis-à-vis the shipper would be voided.

Nous vous remercions d'avoir acheté une tondeuse WOLF



Lisez soigneusement la notice d'utilisation et familiarisez-vous avec les commandes et l'utilisation correcte de la tondeuse. L'utilisateur est responsable des accidents causés aux tiers ou à leur propriété. Observez les indications, explications et prescriptions.



Ne laissez pas utiliser cet appareil par des jeunes de moins de 16 ans et par des personnes qui ne se sont pas familiarisés avec l'opération de cette tondeuse.

Données techniques

Droit de modifications techniques réservés.

LI-ION POWER GT 815	
Typ	7134 ...
Mesurage du bruit au niveau de l'oreille de l'opérateur selon EN 786.	77 Lp dB (A)
Mesurage des vibrations au guidon tenu par un opérateur selon EN 1033, EN 786. L'accélération pondérée normale est de:	$a_{hw} = < 2,5 \text{ m/s}^2$
Durée max.	ca. 30 min.
Accumulateur	18,0 V / 1,1 Ah Li-Ion
Largeur de coupe	ø 230 mm
Fil section	ø 1,4 mm
Fil longueur	5 m
Poids	2,0 kg
Chargeur	
Input	230 V ~ / 50 Hz / 0,8 A max
Output	20,5 V $\overline{\text{=}}$ / 800 mA
Temps de chargement	ca. 4 h

Consignes de sécurité

Attention ! Observer les consignes de sécurité lors de l'utilisation de la machine.

Dans l'intérêt de votre propre sécurité et de la sécurité des autres personnes, veuillez lire ces consignes avant d'utiliser la machine. Veuillez bien conserver ces consignes pour l'usage ultérieur.

Lisez soigneusement la notice d'utilisation et familiarisez-vous avec les commandes et l'utilisation correcte de la tondeuse. L'utilisateur est responsable des accidents causés aux tiers ou à leur propriété. Observez les indications, explications et prescriptions.

Signification des symboles



Attention!
Lisez le mode d'emploi avant la mise en service!



Eloignez les tiers de la zone dangereuse!



L'outil marche à vide!



Portez des protections pour les yeux!



Ne pas exposer à la pluie!

En cas de coupe vertical:



Tenir l'écran de protection vers le bas dans le sens de la marche.



Ne pas tenir l'écran de protection vers le haut.

1. En général

- L'appareil est idéal pour l'entretien des bords de pelouses et de petites pelouses privées. Cette tondeuse apparaat uitzetten en de stekker eruit halen. à fil WOLF n'est pas à utiliser dans les jardins publics, les parcs, les stades etc. et même pas dans l'agriculture et activité forestière.
- A cause d'accidents possibles, l'appareil ne doit pas être utilisé:
 - pour tondre des buissons, haies et des arbrisseaux;
 - pour découper des fleurs;
 - pour couper des résidus jardinières en morceaux.
- Ne laissez pas utiliser cet appareil par des jeunes de moins de 16 ans et par des personnes qui ne se sont pas familiarisés avec l'opération de cette tondeuse.
- Arrêter l'appareil, lorsque des personnes, mais surtout des enfants ou des animaux domestiques, se trouvent à proximité.
- Veuillez à ce qu'il n'y ait personne (particulièrement des enfants) à proximité immédiate de l'appareil en action. Vous êtes responsable.
- N'utiliser l'appareil qu'à la lumière du jour ou à luminosité artificielle équivalente.
- Ne l'utilisez pas quand l'herbe est mouillée et ne le laissez pas dehors quand il pleut.
- Ne jamais monter d'éléments de coupe métalliques.

2. Avant la mise en marche

- Enlevez tous les corps étrangers (ficelles, fils de fer etc.) de la surface à tondre et même pendant la tonte regardez bien s'il n'en reste pas.
- N'utilisez jamais l'appareil lorsque l'écran de protection ou le dispositif de sécurité est endommagé.
- Pour des raisons de sécurité n'utilisez que des pièces d'origine ou agréées par WOLF. Observez les instructions de montage.
- Avant de régler ou de nettoyer l'outil électrique, il faut l'éteindre et en sortir la pile rechargeable..

3. L'appareil en opération

- Ne pas mettre les mains et les pieds à proximité du dispositif de coupe, surtout pour démarrer le moteur.
- Veiller à ne pas se blesser au niveau du dispositif de découpe du fil l coupe-bordures. Après avoir tiré une nouvelle longueur de fil l, tenir l'appareil dans sa position de travail avant de le mettre en marche.
- Gardez l'appareil parallèle à la pelouse lors de la mise en marche.
- N'approchez pas la main ou le pied du fil l en rotation.
- Porter des lunettes de protection!
- Portez toujours des vêtements adéquats et des chaussures fermées pour tondre.
- Pour transporter la tondeuse jusqu'à l'autre

Consignes de sécurité

pelouse à tondre, coupez toujours le moteur.

- Toujours surveiller la tondeuse. Gardez l'appareil dans une bonne place.
- Les parties électriques installées ne doivent pas être enlevées. N'attachez jamais l'interrupteur à la poignée.
- Ne frappez pas la cassette de fil contre le sol ou ne la cognez pas contre un mur. Si malgré toutes vos précautions, la cas-sette reçoit un solide coup et que vous constatez de fortes vibrations dans la poignée, faites vérifier l'appareil par une des nombreuses stations service WOLF.

4. Après l'opération

- Attention! Le système de coupe continue à tourner quelques instants après la rupture de courant!
- Toujours attendre l'arrêt complet du système de coupe.
- Avant d'effectuer une réparation, un entretien ou un nettoyage quelconque de l'appareil et avant d'enlever l'écran de protection ou de remplacer la cassette de fil, coupez toujours le moteur et attendez l'arrêt du système de coupe. Retirez la Accumulateur de la prise de courant! N'utilisez que des cassettes de fil d'origine WOLF. Observez les conseil du mode d'emploi.
- Ne pas nettoyer le couteau au jet d'eau ou à haute pression.
- Les réparations doivent être effectuées par une des nombreux-stations service WOLF ou des ateliers agréés.
- Les orifices de ventilation doivent rester propres.
- Remiser l'appareil hors de portée des enfants.

5. Chargeur

- Le chargeur ne doit être utilisé que dans des locaux secs.
- Débranchez les câbles en tirant sur la prise. Tirer sur le câble peut endommager le câble et la prise et la sécurité électrique pourrait ne plus être garantie.
- N'utilisez jamais le chargeur si le câble, la prise ou l'appareil lui-même sont endommagés par des influences extérieures. Amenez le chargeur à l'atelier spécialisé le plus proche.
- N'ouvrez en aucun cas le chargeur. En cas de panne, amenez-le dans un atelier spécialisé.
- Pour recharger la pile, utiliser uniquement des chargeurs Wolf-Garten adéquats. L'utilisation d'autres chargeurs peut entraîner des défauts ou provoquer un incendie..

6. Batterie

- En cas de mauvaise utilisation, un liquide peut s'écouler de la batterie. Eviter tout contact avec ce liquide. En cas de contact, rincer avec de l'eau. En cas de contact avec les yeux, consultez en outre un médecin. Le liquide qui s'écoule de la batterie peut provoquer des

irritations de la peau ou des brûlures.

- L'utilisation abusive d'une pile rechargeable endommagée peut générer des vapeurs. Veiller à une bonne aération et consulter le médecin en cas de gêne. Les vapeurs peuvent provoquer des irritations des voies respiratoires.
- **Risque d'incendie !**
 - Ne jamais charger la batterie dans un environnement comportant des acides ou des matériaux facilement inflammables.
 - Charger la batterie uniquement entre 10 °C et 45 °C. Lorsque la batterie a été fortement sollicitée, commencer par la laisser refroidir.
- **Risque d'explosion !** Protéger la cisaille à batterie de la chaleur et du feu.
 - Ne pas la poser sur des radiateurs et ne pas l'exposer trop longtemps aux forts rayons du soleil.
 - Utiliser la cisaille à batterie uniquement si la température ambiante se situe entre -10 °C et + 45 °C.
- **Risque de court-circuit.**
 - La pile rechargeable doit être emballée (boîte en carton ou sachet en plastique) ou ses contacts recouverts d'un ruban adhésif avant élimination, transport ou stockage.
 - Il est interdit d'ouvrir la pile rechargeable.

7. Elimination des accumulateurs dans le respect de l'environnement

- Les batteries rechargeables de WOLF sont des batteries LI-ION et ne peuvent donc pas être jetées aux déchets. Ramener les batteries défectueuses chez un revendeur spécialisé pour élimination. Retirer les batteries de l'appareil avant sa mise à la ferraille.
- Selon l'état de la technique, les batteries rechargeables de WOLF conviennent le mieux à l'alimentation électrique d'appareils électriques sans fil. Les batteries LI-ION sont polluantes si elles sont jetées aux ordures ménagères.
- WOLF Garten souhaite favoriser le comportement des consommateurs en faveur de la protection de l'environnement. En collaboration avec vous et les revendeurs spécialisés WOLF, nous garantissons la récupération et le retraitement des accumulateurs usagés.

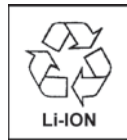

8. Élimination de l'appareil

- Ne jetez pas l'équipement électrique avec les ordures ménagères. Recyclez l'équipement, accessoires et emballage de façon écologique.



Tranches horaires

Observez les dispositions spécifiques de la loi nationale.

Charger

Avant la première utilisation : charger la pile durant environ 4 heures. Utiliser uniquement un chargeur d'origine WOLF (référence 7420061)!

⚠ Attention! Utiliser le chargeur dans un local sec uniquement.

1. Sortir la pile rechargeable du taille-haie. **D**.
2. Brancher le chargeur à la tension du secteur **E** (3).
3. Poser la pile rechargeable dans le socle du chargeur **E** (4).

- i** Remarques concernant le chargeur:
- La DEL jaune (5) s'allume : le chargeur est seulement branché au secteur.
 - La DEL rouge (5) s'allume : la pile est en cours de chargement.
 - La DEL verte (5) s'allume : le chargement est achevé.
 - La DEL verte (5) clignote : la pile est défectueuse.

- i** Remarques générales concernant la pile rechargeable :

Afin de préserver une grande longévité de la pile rechargeable, il convient d'observer les points suivants :

- Le débroussaileuse s'arrête automatiquement quand la tension électrique de la pile est trop faible. Il faut alors recharger la pile.
- La pile rechargeable lithium-ions doit être rechargée avant une période prolongée d'inutilisation, par exemple avant l'hiver.
- Le temps de charge est de 4 heures en cas de batterie entièrement déchargée.
- La batterie Lithium-ion peut être chargée quel que soit son niveau de charge et la procédure de charge peut être interrompue à tout moment sans risquer d'abîmer la batterie (pas d'effet Memory).

Réglages

Le taille-herbe dispose d'un angle de coupe réglable en quatre différentes positions. Cela vous permet d'atteindre aisément des endroits problématiques et difficiles d'accès dans le jardin.

Pour régler la position de travail optimale, veuillez observer les consignes suivantes.

⚠ Pendant le travail, la tête de coupe devra être légèrement inclinée vers l'avant.

Angle de travail

- **Coupe non guidée**

Angle de travail 1 + 2 A

Pour la coupe non guidée, décrire des demi-cercles avec le taille-herbe en le tenant devant le corps.

- Régler l'angle de travail **G**.

- **Coupe sous les buissons / en pente**

Angle de travail 3 B

- Régler l'angle de travail **G**.

- **Fonction taille-bordures (coupe verticale)**

Angle de travail 4 C

La fonction taille-bordures permet une coupe précise et aisée le long des bordures.

1. Tourner la tête de coupe de 90° **H**.
2. Régler l'inclinaison du manche **G**.

Manche télescopique et poignée

Le manche télescopique et le manche central permettent d'adapter l'appareil à la taille de l'utilisateur **J K**.

Arceau de protection

L'arceau de protection permet de protéger les buissons, les arbres et les plantes des parterres et carrés **L** (1).

Lors de la fonction taille-bordures, l'arceau de protection doit rester dans l'autre position **L** (2).

Mise en marche / Arrêt **F** (2)

Adjustage du fil **L** (3)

L'adjustage du fil se fait avec le système automatique à impulsion. Donner une brève impulsion à l'appareil, en marche, contre une surface ferme, par exemple une dalle (force d'appui environ 3 kgf). (Cela amène automatiquement environ 2,5 cm supplémentaire de fil coupant.

Conseils pour la coupe

- Couper l'herbe haute lentement et en plusieurs passes.
- Vous augmenterez la durée de vie de votre taille-herbe, si vous nettoyez les fentes d'aération avant ou après chaque utilisation et que vous enlevez les débris d'herbes de la face inférieure de l'appareil.
- Pour profiter de la pleine capacité de la batterie, il est déconseillé de mettre l'appareil en marche et de l'arrêter trop souvent.

Remplacement de la bobine de fil

 Le dispositif de coupe ne s'arrête pas tout de suite! Enlever la batterie avant toute intervention sur l'appareil!

- Maintenez fermement le boîtier de bobine, tournez le couvercle en direction de la flèche «AUF» (ouvrir) et enlevez le couvercle. Retirez la bobine de fil vide **M**.
- Passer l'extrémité du fil de la bobine neuve dans l'oeillet, sans dégager le fil de la fente de maintien de la bobine **N** (1).
- Mettre la bobine sur le bouton métallique **O**. Tirer sur l'extrémité du fil jusqu'à ce qu'il se détache de la fente de la bobine.

 Veiller à ce que le fil soit dans une position correcte depuis la bobine jusqu'à l'oeillet.

- Mettre le couvercle en place. L'un des deux repères en forme de flèche doit alors être dirigé vers l'oeillet **P** (1). Appuyer sur le couvercle et le tourner vers la droite jusqu'à ce qu'on l'entende se verrouiller **P** (2).

 À la mise en marche, le fil est coupé à la longueur voulue pour le travail. Ne metre l'appareil en marche que s'il est en position de travail.

Comment remédier aux pannes

Dysfonctionnements	Causes possible	Réparation
Système automatique à impulsion ne fonctionne pas	• Bobine de fil vide.	Voir 'change de la cassette de fil.
	• Réglage incorrecte avec bouton bloqué et bobine de fil sale.	Nettoyer les pièces sales avec une brosse.
	• Le fil tranchant est arraché ou grippé dans la boîte du fil. • Le fil tranchant a collé sur la bobine.	Prendre la bobine de fil. Dérouler à nouveau un fil en tirant légèrement et remettre la bobine.
	• Le fil tranchant est soudé sur la bobine.	Enlever la partie du fil soudée. Dérouler à nouveau un fil en tirant légèrement et remettre la bobine.
Le fil s'arrache fréquemment	• La bobine est trop sèche ou cassante.	Déposer la bobine durant environ 24 heures dans un seau d'eau, sécher puis remettre en place.
	• Le fil heurte des objets fixes, grilles, troncs d'arbres.	Mettre en place un cintre de protection.

Attention: pour toutes les autres pannes adressez-vous S. V. Pl. à notre service-client réparation.

Pièces de rechange

N° de commande	Désignation de l'article	Description de l'article
7117 081	RQ-FA	Cassette de fil nylon
7130 102		Arceau de protection
7420 096	LI-ION POWER Pack 3	Accumulateur
7420 061		Chargeur (Standard)

Fourni(e) par le revendeur spécialisé

Conditions de la garantie

La carte de garantie remplie par les vendeurs ou le justificatif d'achat doivent être conservés avec soin.

La société Wolf-Garten fournit une garantie selon l'état actuel de la technique et l'objectif d'utilisation / le domaine d'application pour une durée de 24 mois à partir de la date d'achat. Les droits légaux du consommateur final ne sont pas entravés par les directives suivantes en matière de garantie.

Conditions préalables à l'application de la garantie de 24 mois:

- Utilisation de l'appareil exclusivement à usage privé.

Dans le secteur professionnel ou pour les sociétés de location, la garantie est de 12 mois.

- Manipulation réglementaire et respect de toutes les consignes figurant dans le mode d'emploi, qui fait partie de nos conditions de garantie.

- Respect de la périodicité prescrite pour la maintenance.

- Pas de modification arbitraire de la construction.

- Montage de pièces détachées / accessoires WOLF originaux.

- Présentation de la carte de garantie remplie et/ou de la preuve d'achat.

La garantie ne s'applique pas à l'usure normale des dents ni aux pièces de fixation de ces dents telles que les disques de friction, les courroies trapézoïdales / dentées, les roues/pneus, le(s) filtre(s) à air, les bougies /cosses d'allumage. En cas de réparation arbitraire, tout droit à la garantie est automatiquement supprimé. Les défauts et les imperfections dont les causes sont attribuées à un défaut de matériau ou de fabrication sont réparés exclusivement par nos ateliers partenaires (le vendeur a droit aux améliorations) situés près de chez vous ou le fabricant s'il est plus proche. Les droits dépassant les limites de la garantie sont exclus. Un droit à une livraison compensatrice n'existe pas. Les dommages éventuels survenus pendant le transport ne doivent pas être communiqués à notre société mais au transporteur concerné pour conserver les droits à indemnité envers cette entreprise.

Les prestations de garantie seront exécutées par nos ateliers agréés ou chez:

B

Graham NV-SA
Zoning Industriel21
1440 Wauthier-Braine

Tel.: ++ 32 (2) - 3 67 16 11

Fax: ++ 32 (2) - 3 67 16 12

E-mail: com@graham.be

L

WOLF-Garten GmbH & Co KG
Industriestraße 83-85
57518 Betzdorf

Tel.: ++ 49 (27 41) - 28 15 00

Fax: ++ 49 (27 41) - 28 12 99

E-mail: info@de.WOLF-Garten.com

CH

WOLF-Garten Schweiz AG
Nordringstraße 16
4702 Oensingen

Tel.: ++ 41 (62) - 3 88 04 50

Fax: ++ 41 (62) - 3 88 04 60

F



Congratulations for the purchase of this product WOLF



Leggere con attenzione le istruzioni per l'uso e familiarizzare con gli elementi di comando e con l'uso corretto dell'apparecchio. L'operatore è responsabile per eventuali incidenti ai danni di terzi o delle loro proprietà. Attenersi alle indicazioni, alle spiegazioni e alle disposizioni.



Per ragioni di sicurezza, la rotofalce non deve essere utilizzata da ragazzi di età inferiore a 16 anni, nonché da persone che non ne conoscono il funzionamento.

Dati tecnici

Ci riserviamo per tanto eventuali modifiche tecniche dovute all'ulteriore sviluppo dei nostri prodotti.

LI-ION POWER GT 815	
Typ	7134 ...
Misurazione del livello di rumore all'orecchio dell'utilizzatore secondo EN 786.	77 Lp dB (A)
Misurazione delle vibrazioni all'impugnatura dell'utilizzatore secondo EN 1033, EN 786. Il valore di accelerazione ponderata è:	$a_{hw} = < 2,5 \text{ m/s}^2$
Tempo di carica	ca. 30 min.
Batteria	18,0 V / 1,1 Ah Li-Ion
Larghezza di taglio	ø 230 mm
Filo Diametro	ø 1,4 mm
Filo lungo	5 m
Peso	2,0 kg
Tempo di ricarica	
Input	230 V~ / 50 Hz / 0,8 A max
Output	20,5 V = / 800 mA
Caricabatterie	ca. 4 h

Indicazioni di sicurezza

Attenzione! Quando si usa la macchina osservare assolutamente le norme di sicurezza.

Per la Vostra sicurezza e quella di altri si prega leggere le presenti istruzioni, prima di utilizzare la macchina. Si prega di conservare in un posto sicuro queste istruzioni per un uso futuro.

Leggere attentamente le istruzioni per l'uso e familiarizzare con gli elementi di comando e con il corretto utilizzo dell'apparecchio. L'utente è responsabile degli incidenti causati ad altre persone o alla loro proprietà. Osservare le indicazioni, le spiegazioni e le prescrizioni.

Legenda simboli



Attenzione!
Leggere attentamente le istruzioni d'uso prima della messa in funzione!



Tenere lontano i non addetti ai lavori dalla zona di pericolo!



L'utensile continua a funzionare!



Proteggere gli occhi!



Non esporre alla pioggia!

Per il taglio verticale:



Tenere lo schermo di protezione in basso durante la marcia.



Non tenere lo schermo di protezione in alto.

1. Avvertenze generali

- Questa rotofalce è stata progettata per la manutenzione di bordure, nonché di superfici erbose e piccoli prati. Questa rotofalce non va usata per impianti pubblici, parchi, centri sportivi, vicino a strade ecc. nonché in agricoltura o in silvicoltura.
- Per salvaguardare l'incolumità fisica dell'utente, la rotofalce non deve essere utilizzata:
 - per spuntare siepi, cespugli e macchie;
 - per tagliare fiori;
 - per sminuzzare prodotti destinati alla produzione di compost
- Per ragioni di sicurezza, la rotofalce non deve essere utilizzata da ragazzi di età inferiore a 16 anni, nonché da persone che non ne conoscono il funzionamento.
- Interrompere la macchina se nelle vicinanze si trovano persone, soprattutto bambini o animali domestici.
- L'apparecchio non può essere messo in funzione se persone (in particolare bambini) o animali si trovano nelle sue immediate vicinanze; sarete responsabili per i danni eventualmente provocati.
- Utilizzare la macchina solo durante il giorno oppure se vi è una buona illuminazione artificiale.
- Usare la rotofalce soltanto quando il tempo è asciutto e non lasciarla esposta.
- Non installare mai elementi di taglio in metallo.

2. Prima dell'utilizzo

- Ripulire l'erba da corpi estranei quali rametti, pietre, pezzi di ferro ecc. Fare attenzione ai corpi estranei anche durante la tosatura.
- Non utilizzare mai l'apparecchio se vi sono dispositivi di sicurezza o coperture danneggiate.
- Per ragioni di sicurezza devono essere utilizzati soltanto ricambi originali o approvati dal produttore. Nella sostituzione, rispettare le istruzioni per l'installazione!
- Prima delle operazioni di regolazione o pulizia, spegnere l'apparecchio e rimuovere la batteria.

3. Durante l'utilizzo

- Tenere sempre mani e piedi a una certa distanza dal dispositivo di taglio, in modo particolare quando si avvia il motore.
- Fare attenzione a evitare lesioni ad ogni dispositivo che serve alla lunghezza del filo per tagliare. Dopo l'estrazione di un nuovo filo, mantenere sempre la macchina nella normale posizione di lavoro prima di metterla in funzione.
- La rotofalce, quando viene avviata, deve essere tenuta parallela al prato, per evitare incidenti.
- La distanza di sicurezza dal filo rotante deve essere rispettata anche durante l'utilizzo. Non mettere le mani nel filo rotante.
- Mettere gli occhiali di protezione!
- Indossare sempre abiti indicati per il lavoro; non capi molto larghi ecc., che possono restare impigliati nel meccanismo di taglio. Calzature resistenti! Proteggere anche le gambe (ad esempio

Indicazioni di sicurezza

mediante pantaloni lunghi).

- Durante il trasporto fino ai singoli punti di utilizzo, è necessario spegnere il motore.
- Fare particolare attenzione quando si cammina all'indietro: c'è il pericolo d'inciampare!
- Nelle pause tra i vari utilizzi non lasciare incustodita la rotofalce! Si raccomanda di tenerla in un luogo sicuro.
- I dispositivi di attivazione installati sull'apparecchio non devono essere rimossi o bypassati, ad esempio legando al manico l'interruttore con richiamo.
- Non sbattere la scatola del filo contro il terreno e non farla picchiare contro gli spigoli dei muri. Se la scatola ha ricevuto un colpo forte, si deve fare attenzione ad una più intensa vibrazione del manico. Se così è, l'apparecchio deve essere fatto controllare da un'officina autorizzata dal servizio assistenza.

4. Dopo l'utilizzo

- Al momento di riparlo fare: Attenzione! Il meccanismo di taglio continua a funzionare per un certo lasso di tempo!
- Attendere sempre che il meccanismo di taglio si fermi.
- Le operazioni di manutenzione e pulizia dell'apparecchio, nonché la rimozione dei dispositivi di protezione ed ancora la sostituzione della cassetta del filo devono essere eseguite soltanto a motore spento ed a meccanismo di taglio disattivato, nonché a presa staccata dall'alimentazione di rete. Utilizzare sempre solo cassette filo originali WOLF, rispettando le istruzioni d'uso.
- Il meccanismo di taglio a filo non deve essere pulito sotto l'acqua corrente ed in particolare non a forte pressione.
- Le riparazioni dell'apparecchio devono essere eseguite soltanto dai centri assistenza WOLF oppure da offi cine autorizzate.
- Verifi care che le aperture dell'aria siano perfettamente pulite.

5. Apparecchio carica-batterie

- L'apparecchio carica-batterie deve essere impiegato soltanto in locali asciutti.
- Staccate il collegamento dei cavi, tirando soltanto la spina. Tirando i cavi si potrebbero danneggiare cavi e spine e non garantire più la sicurezza elettrica.
- Non utilizzate mai il carica-batterie, se cavi, spine o lo stesso apparecchio sono danneggiati da effetti esterni. Portate il carica-batterie presso l'officina più vicina per la riparazione.
- In nessun caso aprire il carica-batterie. In caso di guasto portatelo presso un'officina.
- Per la ricarica della batteria, utilizzare esclusivamente caricabatterie Wolf-Garten idonei. In caso d'impiego di altri caricabatterie potrebbero verificarsi difetti o incendi.

6. Batterie

- In caso di errata applicazione, il liquido può fuoriuscire dalla batteria. Evitare il contatto. In caso di contatto accidentale, sciacquare con acqua. Se il liquido entra in contatto con gli occhi, si prega contattare immediatamente un medico per le cure del caso. Il liquido fuoriuscito dalla batteria può provocare irritazione della pelle o ustioni.
- Se il pacco batteria è danneggiato e se viene utilizzato in modo improprio potrebbe verificarsi una fuoriuscita di vapori. In tal caso, cambiare l'aria e consultare un medico in caso di disturbi. I vapori potrebbero irritare le vie respiratorie.
- **Pericolo di incendio!**
 - Non caricare mai le batterie vicino ad acidi e materiali facilmente infiammabili.
 - Caricare le batterie soltanto fra 10 e 45 °C. In caso di forte sollecitazione, far raffreddare le batterie.
- **Pericolo di esplosione!** Proteggere le forbici a batteria dal surriscaldamento e dal fuoco.
 - Non deporle su corpi riscaldanti o tenerle esposte a lungo ad un forte irraggiamento solare.
 - Impiegare le forbici a batteria soltanto ad una temperatura ambiente oscillante fra -10 °C fino a + 45 °C.
- **Pericolo di corto circuito!**
 - Per lo smaltimento, il trasporto o lo stoccaggio è necessario imballare la batteria (sacchetto di plastica o scatola) o coprire i contatti con nastro adesivo.
 - Il pacco batteria non deve essere aperto.

7. Smaltire la batteria in modo ecologico



- Gli accumulatori WOLF sono accumulatori al Li-ION e quindi soggetti a smaltimento. Gli accumulatori difettosi devono essere smaltiti da ditte specializzate. Gli accumulatori devono essere rimossi dall'apparecchio, prima di essere rottamati.
- Gli accumulatori WOLF sono per lo più adatti secondo l'attuale stato della tecnica all'alimentazione di energia di apparecchi elettrici indipendenti dalla rete della corrente. Le celle al Li-ION sono dannose per l'ambiente, se vengono smaltite insieme agli altri rifiuti urbani.
- Il WOLF-Garten potrebbe richiedere un comportamento ecologico da parte degli utenti. In collaborazione con Voi e i concessionari della WOLF garantiamo la restituzione e il riciclaggio delle batterie consumate.

8. Smaltimento rifiuti



- Non smaltire apparecchiature elettriche insieme ai rifiuti domestici. Riciclare componenti, accessori e imballaggi in modo ecologico.

Tempo d'esercizio

Si prega di osservare le prescrizioni vigenti nei singoli stati.

Ricarica

Prima di utilizzare il tagliasiepi per la prima volta, la batteria deve essere caricata per circa 4 ore.

Utilizzare esclusivamente il caricabatterie originale WOLF (cod. art. 7420 061)!

! Impiegare l'apparecchio carica-batterie soltanto in locali asciutti!

1. Estrarre la batteria dal trimmer **D**.
2. Collegare il caricabatterie alla presa di corrente (230 V) **E** (3).
3. Inserire la batteria nell'adattatore del caricabatterie **E** (4).

i Note sul caricabatterie:

- LED giallo (5) acceso: dispositivo collegato all'alimentazione elettrica.
- LED rosso (5) acceso: batteria in ricarica.
- LED verde (5) acceso: ricarica terminata.
- LED verde (5) lampeggiante: batteria difettosa.

i **Note generali sulla batteria:**

- Al fine di garantire una lunga durata della batteria, è consigliabile rispettare i seguenti punti:
- se la tensione della batteria è insufficiente, il tagliaerba si spegne automaticamente. In tal caso è necessario caricare la batteria.
 - La batteria agli ioni di litio deve essere ricaricata prima di ogni pausa prolungata, come ad esempio prima di riporre il tagliasiepi in magazzino nella stagione invernale.
 - Il tempo di carica ammonta per una batteria completamente scarica a 4 ore.
 - La batteria al litio può essere ricaricata in qualsiasi condizione di carica, che può essere interrotta in qualsiasi momento senza danneggiarla (nessun effetto memoria).

Regolazioni

Il tagliaerba dispone di un angolo di lavoro regolabile a 4 posizioni. Si possono così raggiungere comodamente nel giardino i punti problematici e difficilmente accessibili.

! Durante il lavoro, il meccanismo di taglio dovrebbe essere inclinato leggermente in avanti.

Angolo di lavoro

• Taglio libero

Angolo di lavoro 1 + 2 **A**

Durante il taglio libero, il tagliaerba dovrebbe oscillare in modo semicircolare davanti al corpo.

- Regolare l'angolo di lavoro **G**.

• Taglio sotto arbusti / su pendii

Angolo di lavoro 3 **B**

- Regolare l'angolo di lavoro **G**.

• Funzione bordi (taglio verticale)

Angolo di lavoro 4 **C**

La funzione bordi rende possibile un taglio preciso e comodo lungo il bordo del prato.

1. Ruotare il meccanismo di taglio a 90° **H**.
2. Regolare l'inclinazione del manico **G**.

Manico telescopico e impugnatura

Mediante manico telescopico e impugnatura centrale si adatta l'apparecchio alla grandezza del corpo **J K**.

Staffa protezione piante

La staffa protezione piante protegge arbusti, alberi e piante di aiuole **L** (1). Durante la bordatura si deve inserire la staffa di protezione delle piante **L** (2).

Inserimento/Disinserimento **F** (2)

Regolazione del filo **L** (3)

La regolazione del filo avviene mediante la regolazione automatica fine. Premere per breve tempo il tagliabordi funzionante sul terreno solido, ad es. sul marciapiede (pressione 3 kg). In tal modo vengono alimentati circa 2,5 cm di filo da aglio.

Consigli per tagliare

- Tagliare lentamente e gradualmente l'erba più alta.
- Aumentate la durata del Vostro tagliaerba, quando – prima o dopo ogni taglio – pulite le fessure di ventilazione e eliminate dal lato inferiore dell'apparecchio l'erba residua.
- Per utilizzare la piena capacità dell'accumulatore, non dovrete inserire e disinserire continuamente il tagliaerba, se non necessario.

Manutenzione

Ricambio cassetta del filo

 L'utensile di taglio continua a funzionare!
Prima di tutti i lavori sull'apparecchio estrarre l'accumulatore!

1. Bloccare il contenitore bobina. Aprire il coperchio nella direzione della freccia toglierlo. Togliere la bobina vuota dalla scatola con una leggera rotazione verso sinistra **M**.
2. Infilare l'estremità del filo della nuova bobina attraverso il foro del filo, senza staccare il filo dalla fessura di fermo della bobina **N** (1).

3. Spostare la bobina oltre il pulsante di metallo **O**. Tirare l'estremità del filo finché questo non si stacchi dalla fessura del fermo.

 Fare attenzione che il filo, dalla bobina al foro del filo, si trovi nella corretta posizione.

4. Collocare il coperchio. Facendo attenzione che una delle due marcatore a forma di freccia sia rivolta verso il foro del filo **P** (1). Premere contro il coperchio e girarlo a destra finché non scatti in modo percepibile **P** (2).

 All'avvio il filo viene tagliato alla lunghezza di lavoro. Avviare il tagliabordi solo in posizione di lavoro.

Interventi di riparazione

Problema	Possibile causa	Rimedio
Non funziona la Regolazione automatica fine	• Rocchetto vuto.	Vedi sostituzione cassetta filo di taglio.
	• Sporczia negli ingranaggi di regolazione oppure bottone di scatto e rocchetto di avvolgimento sporchi.	Ripulire la sporczia con spazzola.
	• Filo di taglio strappato e cassetta rientrata. • Filo inceppato sulla bobina.	Togliere la bobina, tira re eventualmente il filo leggermente avvolgendolo e rientrare la bobina.
	• Filo attaccato saldamente sulla bobina.	Staccare il filo eventualmente avvolgendolo tirato leggermente e rientrare la bobina.
Il filo si strappa troppo di frequente	• La bobina è troppo secca o screpolata.	Immergere la bobina in un recipiente pieno d'acqua per circa 24 ore, asciugare e rimontare.
	• Contatto del filo con oggetti fissi come ad esempio steccati, alberi, ecc.	Utilizzare l'apposita slitta di protezione.

Preghiamo di far eliminare tutti gli altri disturbi dal servizio assistenza.

Ricambi

N. di ordinazione	Denominazione dell'articolo	Descrizione dell'articolo
7117 081	RQ-FA	Filocasetta
7130 102		Staffa protezione piante
7420 096	LI-ION POWER Pack 3	Batteria
7420 061		Caricabatterie (standard)

Fornitura attraverso il Vostro Rivenditore.

Condizioni di garanzia

Custodite con cura il certificato di garanzia compilato dal venditore oppure il documento d'acquisto.

Per la durata di 24 mesi a partire dalla data d'acquisto, la Ditta Wolf-Garten presta garanzia in conformità al rispettivo stato della tecnica e allo scopo/campo d'applicazione. I diritti legali del consumatore finale non vengono compromessi mediante i criteri di garanzia di seguito elencati.

Premesse per il diritto alla garanzia di 24 mesi:

- Impiego dell'apparecchio esclusivamente per uso privato.

Nel campo industriale oppure negli esercizi di noleggio, la garanzia viene ridotta a 12 mesi.

- Uso conforme allo scopo e rispetto di tutte le avvertenze delle istruzioni sull'uso che formano parte integrante delle nostre condizioni di garanzia.
- Rispetto degli intervalli di manutenzione prescritti.
- Nessuna variazione della costruzione su propria iniziativa.
- Montaggio delle parti di ricambio originali/accessori della WOLF.

Le prestazioni in garanzia vengono rese dalle nostre officine autorizzate oppure:

I WOLF Italia S.r.l.
Via G. Galilei 5
20060 Ornago (Mi)
Tel.: ++ 39 (0 39) - 62 86 41
Fax: ++ 39 (0 39) - 6 01 02 57
E-mail: info@it.WOLF-Garten.com

CH WOLF-Garten Schweiz AG
Nordringstraße 16
4702 Oensingen
Tel.: ++ 41 (62) - 3 88 04 50
Fax: ++ 41 (62) - 3 88 04 60

Gefeliciteerd met de aanschaf van uw WOLF product



Lees de gebruiksaanwijzing zorgvuldig door en maak u vertrouwd met de bedieningselementen en het juiste gebruik van het apparaat. De gebruiker is verantwoordelijk voor ongevallen met andere personen of beschadiging van hun eigendom. Houd u aan de aanwijzingen, toelichtingen en voorschriften.



Om veiligheidsredenen mogen kinderen onder de 16 jaar en personen die niet met het apparaat bekend zijn, de draadmaaier niet gebruiken.

Technische gegevens

Veranderingen aan technische aanpassingen voorbehouden.

LI-ION POWER GT 815	
Type	7134 ...
Lawaaimeeting aan het oor van de bedienende persoon wird uitgevoerd overeenkomstig EN 786.	77 Lp dB (A)
Trillingen gemeten aan de duwstang, met bedienende persoon, conform EN 1033, EN 786. De gemiddelde gewogen versnelling is:	$a_{hw} = < 2,5 \text{ m/s}^2$
Max. looptijd	ca. 30 min.
Accu	18,0 V / 1,1 Ah Li-Ion
Maaicirkel	ø 230 mm
Draaddoorsnede	ø 1,4 mm
Draadlengte	5 m
Gewicht	2,0 kg
Acculader	
Input	230 V~ / 50 Hz / 0,8 A max
Output	20,5 V \equiv / 800 mA
Oplaadtijd	ca. 4 h

Veiligheidsvoorschriften

Attentie! Bij het gebruik van de machine moeten de veiligheidsvoorschriften in acht genomen worden.

Lees a.u.b. om wille van uw eigen veiligheid en de veiligheid van anderen deze voorschriften zorgvuldig, voordat u de machine gaat gebruiken. Bewaar de voorschriften op een veilige plek om ze later te kunnen gebruiken.

Lees het instructieboekje aandachtig door en stelt u zich op de hoogte van de bedieningsorganen en het correcte gebruik van het apparaat. De gebruiker is aansprakelijk voor ongevallen met andere personen en voor schade aan hun eigendommen. Neem de aanwijzingen, voorschriften en de verklarende teksten in acht.

Betekenis van de symbolen



Attentie!

A.u.b. voor het eerste gebruik de gebruiksaanwijzing lezen!



Derden uit de gevarenszone weren!



Werktuig reageert vertraagd!



Oogbescherming dragen!



Niet aan regen blootstellen!

Bij loodrecht snijden:



Veiligheidsscherm in loodrichting naar beneden richten.



Veiligheidsscherm niet naar boven richten.

1. Algemene aanbevelingen

- Algemene aanbevelingen voor graskanten, zoals kleinere graskanten en gazons uit de particuliere sektor. De draadmaaier is niet bestemd voor gebruik in parken, sportvelden en in de landbouw.
- Om verwondingen te voorkomen mag de draadmaaier niet worden gebruikt:
 - voor het maaien van struiken en hagen;
 - voor het maaien van bloemen;
 - voor het verkrummelen van compost.
- Om veiligheidsredenen mogen kinderen onder de 16 jaar en personen die niet met het apparaat bekend zijn, de draadmaaier niet gebruiken.
- Onderbreek het werken met de machine, wanneer personen, vooral kinderen of huisdieren in de buurt zijn.
- Er mag niet met het apparaat gewerkt worden als er andere mensen (vooral kinderen) of dieren in de buurt zijn. U bent voor eventuele verwondingen verantwoordelijk.
- Gebruik de machine alleen bij daglicht of bij een goede kunstmatige verlichting.
- De draadmaaier alleen bij droog weer gebruiken en niet in de regen laten liggen.
- Monteer nooit metalen snij-elementen.

2. Voor gebruik

- Verwijder takken en andere objecten uit het gazon. Let tijdens het gebruik op onregelmatigheden.
- Het apparaat niet gebruiken als de beschermkap of andere onderdelen zwaar beschadigd zijn.
- Om veiligheidsredenen mogen alleen originele onderdelen van de fabrikant gebruikt worden. Let bij het vervangen van de onderdelen op de aanwijzingen.
- Voordat u het apparaat instelt of schoon maakt, eerst het apparaat uitschakelen en de accu verwijderen.

3. Bij gebruik

- Houdt altijd uw handen en voeten van de snijvoorziening weg, vooral wanneer u de motor inschakelt.
- Vermijd enig letsel aan elke voorziening, die dient voor het afsnijden van de draadlengte. Na het uittrekken van een nieuwe draad houdt u de machine altijd in de normale werkpositie, voordat deze wordt ingeschakeld.
- De draadmaaier bij gebruik parallel aan het gazon houden om verwondingsgevaar te voorkomen.

Veiligheidsvoorschriften

- Altijd een veilige afstand van de draaiende draad innemen.
- Ogen beschermen!
- Draag geschikte kleding; geen kleding die gemakkelijk beschadigd kan worden. Draag stevige schoenen en bescherm uw benen door het dragen van een lange broek.
- Bij het lopen van de ene naar de andere werkplek dient de motor uitgeschakeld te zijn.
- Wees vooral voorzichtig bij achteruitlopen.
- Het apparaat bij rustpauzes niet onbeheerd laten liggen. Berg het veilig op.
- De in het apparaat geïnstalleerde schakelaars mogen niet verwijderd worden of door middel van omleidingen uitgeschakeld worden.
- De draadcassette niet tegen de bodem of de muur laten stoten. Als de draadcassette eenmaal is beschadigd, dan voelt u dit aan vibratie in de handgreep. Wanneer dit het geval is, dan dient de draadmaaier gecontroleerd te worden.

4. Na het gebruik

- Let op bij het uitschakelen, want de motor loopt nog even door.
- Wachten tot de motor stilstaat.
- Het onderhoud en het reinigen van het apparaat mag alleen met een stilstaande motor gebeuren en indien het apparaat niet meer op de elektriciteit is geschakeld. Let op, alleen originele WOLF draadcassettes gebruiken. Montage-aanwijzingen opvolgen.
- De draadmaaier mag niet met stromend water en vooral niet onder hoge druk gereinigd worden.
- Reparaties mogen alleen door de WOLF officiële werkplaatsen worden uitgevoerd.
- Let erop, dat luchtopeningen niet zijn verstopt.
- Berg de machine niet op binnen handbereik van kinderen.

5. Acculader

- De acculader mag uitsluitend in droge ruimtes worden gebruikt.
- De kabelverbinding alleen door trekken aan de stekker verbreken. Indien u aan het kabel zelf trekt, kan het kabel of de stekker worden beschadigd en dan is de elektrische veiligheid niet meer gewaarborgd.
- Nooit een acculader gebruiken, wanneer de kabel, de stekker of de accuschaar zelf door invloeden van buitenaf beschadigd zijn. In dit geval de acculader direct naar de dicht bijzijnde vakkundige werkplaats voor reparatie brengen.
- Onder geen beding zelf de acculader open maken. Bij een storing de acculader altijd naar een vakkundige werkplaats brengen.
- Gebruik voor het opladen van de accu uitsluitend geschikte acculaders van de firma Wolf-Garten. Bij het gebruik van andere acculaders kunnen defecten optreden of kan brand ontstaan.

6. Batterie

- Bij foute toeassing kan er vloeistof uit de accu komen. Vermijd contact daarmee. Bij toevallig contact afspelen met water. Als de vloeistof in de ogen komt, roept u eveneens de hulp van een arts in. Naar buiten komende accuvloeistof kan tot huidirritaties of brandwonden leiden.
- Bij het gebruik van een beschadigde accupack of bij ondeskundig gebruik kunnen dampen uittreden. Zorg voor toevoer van frisse lucht en zoek een arts op, als klachten optreden. De dampen kunnen irritaties aan de ademhalingswegen veroorzaken.
- **Brandgevaar!**
 - Accu's nooit in de omgeving van zuren en licht ontvlambare materialen laden.
 - Accu uitsluitend tussen 10 – 45 °C laden. Na sterke belasting accu eerst laten afkoelen.
- **Explosiegevaar!** Apparaat tegen hitte en vuur beschermen.
 - Niet op radiatoren leggen of vrij lang blootstellen aan sterke zonneschijn.
 - Apparaat uitsluitend bij een omgevingstemperatuur tussen -10 °C t/m + 45 °C gebruiken.
- **Gevaar voor kortsluiting!**
 - Bij afvalverwijdering, transport of opslag van de accu moet de accu verpakt worden (plastic zak, doos) of moeten de contacten afgeplakt worden.
 - De accupack mag niet geopend worden.

7. Accu's milieugerecht verwijderen

- WOLF accu's zijn Li-ION accumulatoren en moeten dus als afval worden verwijderd. Defecte accu's moeten door de vakhandel worden verwijderd. De accu's moeten uit het toestel worden genomen, voordat het tot schroot wordt verwerkt.
- WOLF accu's zijn in technisch opzicht het meest geschikt om elektrische toestellen, die onafhankelijk van het stroomnet functioneren, van energie te voorzien. Li-ION-cellen zijn schadelijk voor het milieu, als ze samen met het gewone huisvuil als afval worden verwijderd.
- WOLF Garten wil het milieuvriendelijke gedrag van de consumenten stimuleren. In samenwerking met u en de WOLF vakhandel garanderen wij de terugname en de opwerking van afgevoerde accu's.



8. Afvalverwijdering



- Afgedankte elektrische apparatuur mag niet met het huishoudelijk afval meegegeven worden. Recycle apparatuur, accessoires en verpakking op milieuvriendelijke wijze.

Gebruikstijden

Gelieve de specifieke nationale verordeningen in acht te nemen.

Laden

⚠ Laadtoestel uitsluitend in droge ruimtes gebruiken!

Voor het eerste gebruik moet de accu ca. 4 uur opgeladen worden.

Gebruik uitsluitend de originele acculader van de firma WOLF (Art. nr. 7420 061).

1. Accu uit de draadmaaier halen **D**.
2. Acculader aan de netspanning (230 V) aansluiten **E** (3).
3. Accu in de adapter van de acculader steken **F** (4).

i **Aanwijzingen bij de acculader **B**:**

- Gele LED (5) brandt: verbinding alleen met de netspanning.
- Rode LED (5) brandt: accu wordt geladen.
- Groene LED (5) brandt: laadproces is afgesloten.
- Groene LED (5) knippert: accu defectg.

i **Algemene aanwijzingen bij de accu:**

Om te zorgen voor een lange levensduur van de accu moet u de volgende punten in acht nemen:

- Bij een geringe accuspanning schakelt de draadmaaier automatisch uit. In dit geval moet de accu opgeladen worden.
- De lithium-ionen-accu moet voor een lange pauze, bijv. voor de opslag in de winter, opgeladen worden.
- Wanneer de accu volkomen leeg is bedraagt de oplaadtijd 4 uur.
- De lithium-ionen-accu kan in iedere laadstatus worden geladen en het opladen kan altijd worden onderbroken, zonder de accu te schaden (geen memory-effect).

Instellingen

De gazontrimmer beschikt over een eenvoudig verstelbare werkhoeek. Daardoor kunt u problematische en moeilijk toegankelijke plaatsen in de tuin gemakkelijk bereiken. Om de optimale werkpositie in te stellen, moet u a.u.b. de volgende aanwijzingen in acht nemen.

⚠ Tijdens de werkzaamheden moet de snijkop licht naar voren zijn gebogen.

Werkhoeek

- **Vrij snijden**

Werkhoeek 1 + 2 **A**

Bij het vrije snijden moet men de gazontrimmer in een halve kring voor het lichaam heen en weer bewegen.

- Werkhoeek instellen **G**.

- **Snijden onder struiken / bij hellende vlakken**

Werkhoeek 3 **B**

- Werkhoeek instellen **G**.

- **Edge-functie (loodrecht snijden)**

Werkhoeek 4 **C**

De edge-functie maakt het mogelijk om de randen van het gazon exact en gemakkelijk te trimmen.

1. Snijkop 90° draaien **H**.
2. Stand van de steel instellen **G**.

Telescoopsteel en handgreep

Door middel van een telescoopsteel en de middelste handgreep kunt u het toestel aan uw eigen lichaamsgrootte aanpassen

J K.

Beugel ter bescherming van de planten

De veiligheidsbeugel beschermt struiken, bomen en perkplanten **L** (1).

Bij het edgen moet de veiligheidsbeugel om het toestel blijven zitten **L** (2).

In-/uitschakelen **F** (2)

Snijdraadtoevoer **L** (3)

De snijdraad wordt toegevoerd door de tip-automaat. Het draaiende apparaat even tegen een harde ondergrond drukken, bijv. een trottoirtegel (aandrukkraft ca. 3 kg). Daardoor wordt ca. 2,5 cm snijdraad toegevoerd.

Tips voor het trimmen

- Hoog gras langzaam en trapsgewijs snijden.
- U kunt de levensduur van uw trimmer verlengen door vóór of na elk trimmen de ventilatiesleuven te reinigen en de grasresten aan de onderkant van het toestel te verwijderen.
- Om de volle accucapaciteit te gebruiken maget u de trimmer niet onnodig in- of uitschakelen.

De verzorging

Draadcassette vervangen

⚠ Snijgereedschap staat niet meteen stil! Vóór alle werkzaamheden aan het toestel de stekker uittrekken!

1. Spoelhuis vasthouden, deksel in de richting van de pijl „AUF“ (open) draaien en wegnemen, lege draadcassette eruit nemen **M**.
2. Het uiteinde van de draad op de nieuwe spoel door het draaddoog steken **N** (1).

i Daarbij de draad niet uit de bevestigingsleuf van de soel losmaken **N** (2).

3. Spoel over de metalen knop schuiven. Aan het uiteinde van de draad trekken, tot de draad uit de bevestigingsleuf van de spoel losraakt **O**.

i Let op correcte positie van de draad van de spoel naar het oog.

4. Deksel aanbrengen. Eén van de beide pijlmerktekens moet daarbij naar het oog wijzen **P** (1). Deksel aandrukken en naar rechts draaien tot deze hoorbaar vastklikt **P** (2).

⚠ Bij het inschakelen wordt de draad op werklengte afgesneden. Apparaat alleen in werkstand inschakelen.

Opheffen van storingen

Probleem	Mogelijke oorzaak	Opheffen door
Tip-automaat functioneert niet.	• Spoel leeg.	Zie verwisselen van de draadcassette
	• Verstelmecanisme en doorvoerknop is verstopt.	Delen met de borstel van vuil reinigen.
	• Draad is afgebroken en in de cassette teruggetrokken. • Draad heeft zichzelf om de spoel vastgeklemd.	Draadcassette verwijderen en vervolgens de draad geleidelijk opwinden en vervolgens cassette weer monteren.
	• Draad is om de spoel gesmolten.	Gesmolten draad verwijderen en vervolgens de draad weer geleidelijk opwinden en de cassette weer monteren.
Draad breekt te vaak	• Spoel is te droog resp. broos.	Spoel ca. 24 uur in een bak met water leggen, afdrogen en weer inbouwen.
	• Bij draadcontact met vaststaande objecten, bijv. omheiningen, bomen, enz.	beschermingsbeugels voor planten gebruiken.

Opgelet! Bij alle overige storingen dient het apparaat bij een WOLF werkplaats aangeboden te worden.

Reserveonderdelen

Bestelnr.	Artikelaanduiding	Artikelbeschrijving
7117 081	RQ-FA	Draadcassette
7130 102		Teleskooppijari ja keskikahva
7420 096	LI-ION POWER Pack 3	Accu
7420 061		Acculader (standaard)

Levering via uw dealer

Garantievoorwaarden

Gelieve de door de verkoper ingevulde garantietaal en het aankoopbewijs zorgvuldig te bewaren.

Gedurende een periode van 24 maanden, te rekenen vanaf de aankoopdatum, verstrekt de firma WOLF-Garten een garantie, die met de respectievelijke stand van de techniek en met het gebruiksdoeleinde/toepassingsgebied overeenstemt. Aan de wettelijke rechten van de eindverbruiker doen de hierna volgende garantierichtlijnen geen afbreuk.

Vereiste voorwaarden voor de garantietaal gedurende 24 maanden:

- Gebruik van het toestel uitsluitend voor privé-doeleinden.

Voor industrieel gebruik of verhuur wordt de garantietaal tot 12 maanden beperkt.

- Deskundige behandeling en inachtneming van alle instructies in de gebruiksaanwijzing, die een bestanddeel van onze garantietaal-voorwaarden vormt.
- Inachtneming van de voorgeschreven tussentijden voor het onderhoud.
- Geen eigenmachtige wijziging van de constructie.
- Inbouw van originele WOLF reserveonderdelen/

toebehoren.

- Voorlegging van de ingevulde garantietaal en/of van het aankoopbewijs.

De garantietaal is niet van toepassing voor de normale slijtage van messen, mesbevestigende onderdelen zoals frictieschijven, V-riemen, tandriemen, loopwielen/banden, luchtfilters, ontstekingskaarsen en bougiestekkers. In geval van een eigenmachtige herstelling komt iedere garantietaalclaim automatisch te vervallen. Fouten en gebreken, die zich voordoen en waarvan de oorzaken aan materiaal- of fabricagefouten te wijten zijn, worden uitsluitend door onze contractueel gebonden ateliers (de verkoper heeft het recht op retouche) in uw buurt of, indien deze dichterbij gesitueerd is, door de fabrikant verholpen. Buiten de verstrekte garantietaal ressorterende claims zijn uitgesloten. Een aanspraak op levering van reserveonderdelen bestaat niet. Eventueel door het transport veroorzaakte beschadigingen dienen niet aan onze firma, doch aan de bevoegde, met het transport belaste firma te worden gerapporteerd. In het andere geval gaan de schadeclaims ten opzichte van dergelijke bedrijven immers verloren.

Werkzaamheden die onder de garantietaal vallen, worden uitgevoerd door onze geautoriseerde werkplaatsen of bij:

(NL)

WOLF-Garten Nederland
Postbus 32
5240 AA Rosmalen

Tel.: ++ 31 (73) 5 23 58 50

Fax: ++ 31 (73) 5 21 76 14

E-mail: info@nl.WOLF-Garten.com

(B)

Graham NV-SA
Zoning Industriel21
1440 Wauthier-Braine

Tel.: ++ 32 (2) - 3 67 16 11

Fax: ++ 32 (2) - 3 67 16 12

E-mail: com@graham.be

(L)

WOLF-Garten GmbH & Co KG
Industriestraße 83-85
57518 Betzdorf

Tel.: ++ 49 (27 41) - 28 15 00

Fax: ++ 49 (27 41) - 28 12 99

E-mail: info@de.WOLF-Garten.com

(NL)





- (D) EG-Konformitätserklärung**
- (GB) EC Declaration of Conformity**
- (F) CE Déclaration de conformité**

- (I) Dichiarazione CE di Conformità**
- (NL) EG-Conformiteitsverklaring**

Wir / We / Nous / Noi / Wij

**WOLF-Garten GmbH & Co KG,
Industriestr. 83-85, D-57518 Betzdorf**

erklären, dass die Maschine / declare that the machine / déclarons que la machine / dichiariamo che la macchina /
Verklaren dat de machine

Rasentrimer, Rasenkantentrimer batteriebetrieben / Batterie-operated lawn trimmer, edge trimmer /
Taille-herbe, taille-bordures sans fil batterie / Tagliaerba, tagliabordi comandato da batterie / Gazontrimmer,
Gazonrandtrimmer met batterijvoeding

Typ, type, type, tipo, type:

7134 ...

Mit folgenden EG-Richtlinien übereinstimmt - conforms to the specifications of the following EC directives - est
conforme aux spécifications des directives CE suivantes - è conforme alle seguenti direttive CE - Met volgende
EG-richtlijnen overeenstemt:

98/37/EG, 2006/95/EG, 2000/14/EG, 2004/108/EG, 2005/88/EG, 2002/95/EG

Angewandtes Konformitätsverfahren - Conformity assessment procedure followed - La procédure appliquée pour
l'évaluation de la conformité - procedura di conformità applicata - Toegepaste conformiteitmethode:

Anhang VI

Name und Anschrift der beteiligten benannten Stelle - name and address of the notified body involved - le nom et
l'organisme notifié - nome ed indirizzo dell'ufficio competente citato - naam en adres van de bevoegde, benoemde
dienst:

VDE Prüf- und Zertifizierungsinstitut, Merianstr. 28, D-63069 Offenbach

	7134 ...
Schneidkreis - Cutting dia - Largeur de coupe - Larghezza di taglio - Maaicirkel:	230 mm
Drehzahl - R. P. M. - Régime - N. giri - Toerental:	8.900 1/min.
1.	84 dB (A)
2.	86 dB (A)

1. Repräsentativer gemessener Schalleistungspegel - Representative sound power level - Le niveau de puissance
acoustique représentatif - Livello di potenza sonora approssimativo misurato - Representatief gemeten geluidso-
verdrachtniveau:
2. Garantierter Schalleistungspegel - guaranteed sound power level - le niveau de puissance acoustique garanti - Livello di
potenza sonora garantito:

