



DE	Gebrauchsanweisung	Mikrowelle	3
GB	Instructions for use	Microwave oven	13
FR	Mode d'emploi	Four à micro-ondes	23
NL	Gebruiksaanwijzing	Microwave oven	34
ES	Instrucciones de uso	Microondas	44
IT	Manuale d'uso	Forno a microonde	55
DK	Brugsanvisning	Mikrobølgeovn	66
SE	Bruksanvisning	Mikrovågsugn	76
FI	Käyttöohje	Mikroaaltouuni	86
PL	Instrukcja obsługi	Kuchenka mikrofalowa	96
GR	Οδηγίες χρήσεως	Φούρνος μικροκυμάτων με σχάρα	107
RU	Руководство по эксплуатации	Микроволновая печь с грилем	118

Liebe Kundin, lieber Kunde,

vielen Dank für Ihr Vertrauen. Wir freuen uns, dass Ihre Wahl auf ein SEVERIN Qualitätsprodukt gefallen ist und gratulieren Ihnen zu dieser Entscheidung.

Die Marke SEVERIN steht seit über 115 Jahren für Beständigkeit, deutsche Qualität und Entwicklungskraft. Jedes Gerät der Marke SEVERIN wurde mit Sorgfalt geprüft und hergestellt.

In den sieben Kategorien Kaffee, Frühstück, Küche, Grillen & Genießen, Haushalt, HairCare und Kühlen & Gefrieren bietet SEVERIN mit über 200 verschiedenen Produkten ein umfassendes Sortiment an Elektrokleingeräten an. Wir haben für jeden Anlass genau das richtige Produkt für Sie.

Besuchen Sie uns auch im Internet unter **www.severin.de** oder **www.severin.com**.

Viel Spaß mit Ihrem neuen Gerät.

**Ihre
Geschäftsleitung und Mitarbeiter
der SEVERIN Elektrogeräte GmbH**

Mikrowelle

Liebe Kundin, lieber Kunde,

bitte lesen Sie die Gebrauchsanweisung sorgfältig vor der Benutzung des Mikrowellengerätes durch und bewahren Sie diese für den weiteren Gebrauch auf. Das Gerät darf nur von Personen benutzt werden, die mit den Sicherheitsanweisungen vertraut sind.

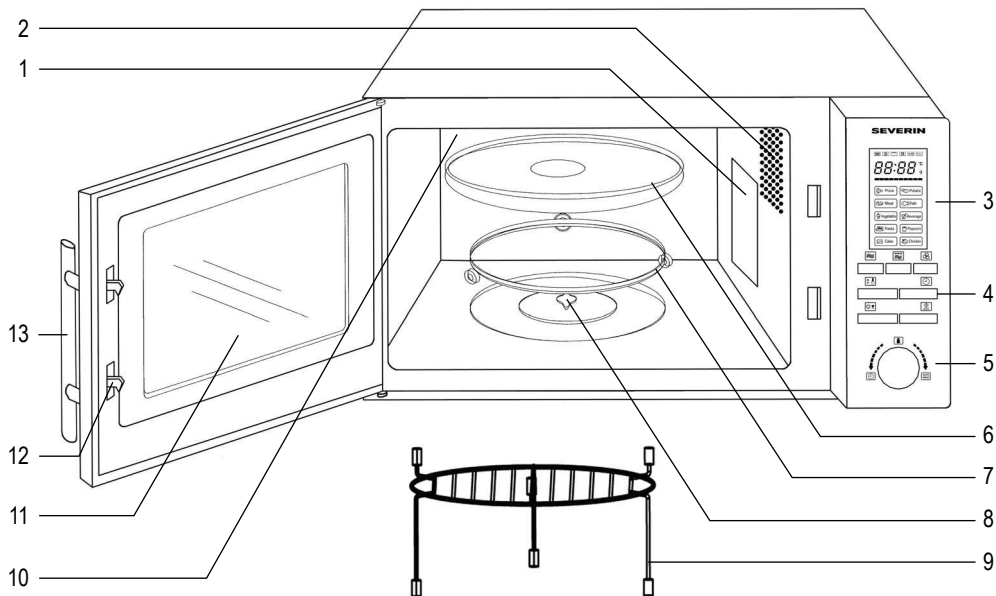

Taste	Funktion
	Mikrowelle
	Grill / Kombinationsprogramme
	Umluft
	Auftauen
	Uhr / Wecker
	Stopp / Unterbrechen
	Start / Programmbestätigung / Schnellstart
Regler	Funktion
	Zeit
	Gewicht
	Automatik-Kochprogramme

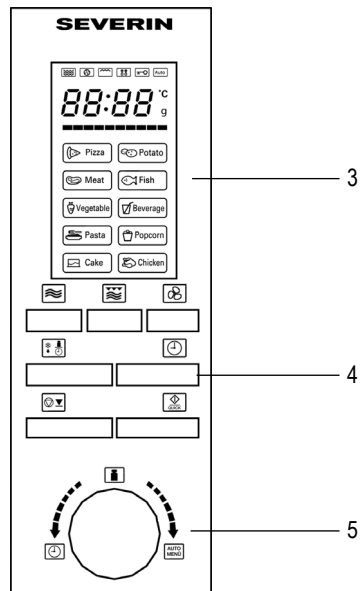

Aufbau

- | | |
|--------------------|---------------------|
| 1. Schutzabdeckung | 8. Antrieb |
| 2. Beleuchtung | 9. Grillrost |
| 3. Anzeigefeld | 10. Grillheizkörper |
| 4. Bedientasten | 11. Sichtfenster |
| 5. Drehknebel | 12. Türverriegelung |
| 6. Glasdrehsteller | 13. Türgriff |
| 7. Rollring | |

Sicherheitshinweise

Wichtige Sicherheitshinweise

Sorgfältig lesen und für den weiteren Gebrauch aufbewahren.

Anschluss

Das Gerät nur an eine vorschriftsmäßig installierte, geerdete Schutzkontaktsteckdose anschließen. Die Netzspannung muss der auf dem Typenschild des Gerätes angegebenen Spannung entsprechen. Das Gerät entspricht den Richtlinien, die für die CE-Kennzeichnung verbindlich sind.

Aufstellen des Gerätes

- Das Mikrowellengerät nur auf eine ausreichend stabile, ebene und hitzebeständige Fläche stellen und vor hohen Temperaturen oder Feuchtigkeit schützen.
- Das Gerät nicht im Freien aufstellen.
- Die Aufstellfüße des Gerätes dürfen nicht entfernt werden.
- Es muss eine ausreichende Luftzirkulation gewährleistet sein. Daher dürfen keine Gegenstände auf das Gerät gelegt werden und zu den Wänden müssen folgende Abstände eingehalten werden:

Seiten: 7,5 cm

Hinten: 7,5 cm

Oben: 30,0 cm

Das Gerät darf nicht in einem Schrank eingebaut werden. Die Montage des Gerätes direkt unter einer Platte oder einem Schrank ist nicht erlaubt.

Wichtige Hinweise

- **Achtung: Speisen können sich entzünden. Lassen Sie das Gerät während des Mikrowellen-, Grill- Umluft und Kombinationsbetriebs niemals unbeaufsichtigt.**
- Das Mikrowellengerät ist ausschließlich zum Auftauen, Erwärmen und Garen von Lebensmitteln vorgesehen. Das Trocknen von Speisen oder Kleidung und die Erwärmung von Heizkissen, Hausschuhen, Schwämmen, feuchten Putzlappen und Ähnlichem kann zu Verletzungen, Entzündungen und Feuer führen.
- Wird das Gerät falsch bedient oder zweckentfremdet verwendet, kann keine Haftung für evtl. auftretende Schäden übernommen werden.
- Es darf nur mikrowellengeeignetes Geschirr verwendet werden. Nähere Informationen entnehmen Sie bitte aus dem Abschnitt „*Geeignetes Geschirr verwenden*“.

- Das Gerät ist nicht dazu bestimmt, mit einer externen Zeitschaltuhr oder einem separatem Fernwirkssystem betrieben zu werden.
- Das Gerät kann von Kindern ab 8 Jahren sowie von Personen mit reduzierten physischen, sensorischen oder mentalen Fähigkeiten oder Mangel an Erfahrung und/oder Wissen benutzt werden, wenn sie beaufsichtigt oder bezüglich des sicheren Gebrauchs des Gerätes unterwiesen wurden und die daraus resultierenden Gefahren verstanden haben.
- Kinder dürfen nicht mit dem Gerät spielen.
- Reinigung und Benutzer-Wartung dürfen nicht durch Kinder durchgeführt werden es sei denn, sie werden beaufsichtigt.
- Kinder jünger als 8 Jahre sind vom Gerät und der Anschlussleitung fernzuhalten.
- Das Gerät darf aus Gründen der elektrischen Sicherheit nicht mit Flüssigkeiten behandelt oder gar darin eingetaucht werden.
- **Warnung!** Wenn das Gerät in der kombinierten Betriebsart betrieben wird, dürfen Kinder wegen der vorkommenden Temperaturen das Gerät nur unter Aufsicht von Erwachsenen benutzen.
- Bei Nutzung der Grill- und/oder Umluftfunktion, sowie bei kombinierter Betriebsart ist besondere Vorsicht geboten, um das Berühren der Heizelemente im Inneren der Mikrowelle zu vermeiden.
- Das Gerät ausschalten und den Netzstecker ziehen:
 - vor jeder Reinigung,
 - bei Störungen während der Benutzung,
 - nach jedem Gebrauch.
- Den Netzstecker nicht an der Anschlussleitung aus der Steckdose ziehen; fassen Sie den Netzstecker an.
- **Warnung!** Das Gerät wird an berührbaren Oberflächen heiß und an den Entlüftungsöffnungen kann heißer Dampf austreten. Verbrennungsgefahr!
- Achten Sie darauf, dass weder das Gehäuse noch die Anschlussleitung einer heißen Kochplatte oder offenen Flammen zu nahe kommt. Die Anschlussleitung nicht herunterhängen lassen und von heißen Geräteteilen fernhalten.
- Wird das Gerät nicht sauber gehalten und Nahrungsmittelreste nicht entfernt, kann dies zu einer Güteminderung der Oberfläche führen, was wiederum eine Beeinträchtigung der Lebensdauer des Geräts mit sich bringen und eventuell eine Gefahr für den Benutzer darstellen kann. Nähere Angaben zur Reinigung und Benutzer-Wartung entnehmen Sie bitte dem Abschnitt „Reinigung“.
- Das Gerät ist dazu bestimmt, im Haushalt und ähnlichen Anwendungen verwendet zu werden, wie z.B.
 - in Küchen für Mitarbeiter in Läden, Büros und anderen gewerblichen Bereichen,
 - in landwirtschaftlichen Betrieben,
 - von Kunden in Hotels, Motels und anderen Unterkünften,
 - in Frühstückspensionen.
- **Achtung:** Es ist für alle anderen, außer für den Fachmann, gefährlich, irgendwelche Wartungs- oder Reparaturarbeiten auszuführen, die die Entfernung einer Abdeckung erfordern, die den Schutz gegen Strahlenbelastung durch Mikrowellenenergie sicherstellt. Dies gilt auch für den Austausch der speziellen Anschlussleitung oder der Beleuchtung. Daher im Reparaturfall unseren Kundendienst telefonisch oder per Mail kontaktieren (siehe Anhang).
- Eine Erwärmung von Getränken mit der Mikrowelle kann zu einem verzögert ausbrechenden Kochen führen. Die



üblicherweise auftretenden Dampfblasen treten nicht auf, obwohl der Siedepunkt schon erreicht ist. Daher ist beim Hantieren mit dem Behälter, z.B. bei der Entnahme aus dem Gerät, besondere Vorsicht geboten.

Dieser Siedeverzug kann vermindert werden, wenn ein temperaturbeständiger Glasstab während des Erwärmens in die Flüssigkeit gestellt wird.

- Eier mit Schale oder ganze hart gekochte Eier dürfen nicht in Mikrowellengeräten erwärmt werden, da sie explodieren können, selbst nachdem die Erwärmung durch Mikrowellen beendet ist.
- **Achtung:** Flüssigkeiten oder andere Speisen dürfen nicht in verschlossenen Behältern erwärmt werden, da sie leicht explodieren können.
- Der Inhalt von Babyfläschchen und Gläsern mit Kindernahrung muss umgerührt oder geschüttelt werden, damit eine gleichmäßige Temperaturverteilung entsteht. Anschließend muss die Temperatur vor dem Verbrauch überprüft werden, um Verbrennungen zu vermeiden!
- Beim Erwärmen oder Kochen von Speisen in brennbaren Materialien, wie Kunststoff- oder Papierbehälter, besteht die Gefahr, dass dieses Material sich entzündet. Ebenso können Speisen austrocknen und sich entzünden, wenn eine zu lange Einschaltzeit gewählt wurde. Fette oder Öle können sich ebenfalls entzünden. Daher muss das eingeschaltete Gerät laufend überwacht werden. Brennbare Flüssigkeiten, z.B. konzentrierter Alkohol, dürfen nicht erwärmt werden.
- Wenn Rauch abgegeben wird, ist die Tür geschlossen zu halten, um eventuell auftretende Flammen zu ersticken. Das Gerät sofort ausschalten und den Netzstecker ziehen.
- Benutzen Sie bei der Entnahme der Speisen aus dem Garraum geeignete Topflappen. Nicht nur im Grill- oder Umluftbetrieb wird das Geschirr heiß, sondern auch im Mikrowellenbetrieb, da die heiße Speise auch das Geschirr erwärmt.
- Speisethermometer sind nicht für den Mikrowellenbetrieb geeignet.

Vor der Inbetriebnahme

- Überprüfen Sie das Gerät und die Anschlussleitung nach dem Auspacken und vor jeder Inbetriebnahme auf Beschädigungen.
- **Achtung!** Die Tür, inkl. Sichtfenster, Türdichtung und Türverriegelungen, darf nicht verbogen oder beschädigt sein, damit keine Mikrowellenstrahlung austreten kann. Dies gilt auch für das gesamte Gehäuse und die Garraumwände. Im Falle einer Beschädigung darf das Gerät nicht in Betrieb genommen werden, bevor es von einem Fachmann repariert worden ist.
- Entfernen Sie sämtliches Verpackungsmaterial und alle Einlagen aus dem Gerät. Das Verpackungsmaterial ist recycelbar.
- Entfernen Sie **nicht** die aufgeklebte Schutzfolie der Türinnenseite, den Antrieb des Drehtellers oder die graubraune Schutzabdeckung (1) neben der Innenraumbeleuchtung an der rechten Garraumseite.
- Halten Sie Kinder von Verpackungsmaterial fern. Es besteht u.a. Erstickungsgefahr!
- Reinigen Sie das Gerät vor der ersten Inbetriebnahme und nach längerem Nichtgebrauch wie unter „Reinigung“ beschrieben ist.
- Setzen Sie den Rollring/Antrieb und den Gesteller in das Gerät.
- Das Gerät nie ohne den Rollring/Antrieb und den Glasdrehteller betreiben.
- Heizen Sie das Gerät bei der ersten Inbetriebnahme in der Grillstufe (ohne Mikrowelle!) für 10 Minuten auf. Hierbei kann ein leichter Geruch entstehen, daher für eine ausreichende Belüftung sorgen.
- Dieses Produkt ist ein ISM-Gerät der Gruppe 2 Klasse B. Gruppe 2 umfasst alle ISM-Geräte (industrielle, wissenschaftliche, medizinische) in denen Radiofrequenzenergie entsteht und/oder in Form von elektromagnetischer Ausstrahlung zur Bearbeitung von Material benutzt wird, sowie Funkerosionsgeräte. Klasse B sind Geräte für den Hausgebrauch oder Geräte an Stromversorgungsnetzen, die Wohngebäude speisen.

Hinweis: Das Gerät niemals ohne Inhalt in Betrieb nehmen. Das Gerät könnte sonst beschädigt werden.

Funktion der Mikrowelle (Gruppe II nach EN 55011)

Im Gerät werden elektromagnetische Wellen erzeugt, die die in den Speisen enthaltenen Moleküle, hauptsächlich Wassermoleküle, zu starken Schwingungen anregen. Aufgrund dieser Schwingungen entsteht Wärme. Lebensmittel mit einem hohen Flüssigkeitsgehalt erwärmen sich daher schneller als relativ trockene Lebensmittel. Die Erwärmung entsteht besonders schonend direkt im Lebensmittel. Das Geschirr wird nur indirekt von der Speise mit erwärmt.

Geeignetes Geschirr verwenden

- Legen Sie die Lebensmittel zum Garen nicht direkt auf den Glasdrehteller, sondern benutzen Sie geeignetes Geschirr. Das Geschirr darf nicht über den Drehteller hinausragen.
- Mikrowellen werden von metallischen Flächen reflektiert und können das Gargut nicht erreichen. Es kann außerdem zur Funkenbildung kommen, wenn sich Metall im Garraum befindet und das Gerät könnte hierdurch Schaden nehmen.
- Bestecke oder Metallbehälter dürfen daher nicht im Mikrowellengerät verwendet werden. Einige Verpackungen enthalten, z.B. unter einer Papierschicht, Alu-Folie oder Drähte und sind daher ebenfalls ungeeignet. Sollte der Einsatz von Aluminiumfolie in einem Rezept empfohlen werden, muss diese eng an der Speise anliegen. Es muss sichergestellt sein, dass zwischen den Garraumwänden und der Aluminiumfolie mindestens ein **Abstand von 2,5 cm** eingehalten wird.
- Geschirr darf kein Metalldekor enthalten, z.B. Goldrand oder metallhaltige Farben. Ungeeignet ist auch Bleikristall. Im Geschirr, z.B. in den Griffen, dürfen sich keine geschlossenen Hohlräume befinden. Poröses Geschirr kann eventuell beim Spülen Wasser aufnehmen und ist daher nicht geeignet. Geschirr aus dem Kunststoff Melamin nimmt Energie auf und ist ungeeignet.

Mikrowellenbetrieb

- Geschirr aus hitzebeständigem Glas oder Porzellan eignet sich gut für den Mikrowellenbetrieb.
- Kunststoff kann verwendet werden, wenn er hitzebeständig ist. Bratschläuche oder -beutel sollten mit Löchern versehen werden, damit ein Druckanstieg vermieden wird. Im Handel ist spezielles Mikrowellengeschirr aus Kunststoff erhältlich.

Grill- oder Umluftbetrieb

- Für den Grill- oder Umluftbetrieb können Sie alle hitzebeständigen Geschirrarten und Behälter verwenden, die auch für einen herkömmlichen Backofen geeignet sind. Kunststoffgeschirr darf im Grill- oder Umluftbetrieb nicht verwendet werden!
- Das Gargut kann auch direkt auf den Grillrost gelegt werden. Der Grillrost wird auf den Glasdrehteller gestellt.

Kombination Mikrowelle-Grill

- Im Kombinationsbetrieb werden die Mikrowelle und der Grill wechselweise zugeschaltet. Daher muss das Geschirr mikrowelleneeignet **und** hitzebeständig sein. Kunststoffgeschirr kann aufgrund der hohen Temperaturen nicht benutzt werden. Das Geschirr darf kein Metall enthalten.



Grillrost

- Stellen Sie den Grillrost auf die langen Füße, wenn Sie grillen möchten.
- Wenn Sie den Grillrost auf die kurzen Füße stellen, ist es für den Umluftbetrieb geeignet.

Bedienung



Allgemeines zur Programmierung

Das Gerät arbeitet mit modernster Elektronik, um ein optimales Garergebnis zu erzielen.

- Beim Drücken einer Taste ertönt ein Signalton, der die Eingabe bestätigt.
- Während eines Programms kann die aktuelle Einstellung durch Drücken der jeweiligen Taste angezeigt werden. Wird z.B. während eines Mikrowellen-Programms die Taste  gedrückt, erscheint im Anzeigefeld die eingestellte Leistung.
- Zum Abbrechen oder Neustart der Programmierung die Taste  drücken

Allgemeine Bedienfolge

- Die zu erhitzende Speise in ein geeignetes Geschirr geben und auf den Glasdrehteller in den Garraum stellen.
- Speisen im Mikrowellenbetrieb abdecken, damit ein Austrocknen verhindert wird. Mikrowellene geeignete Abdeckhauben aus Glas oder Kunststoff sind im Handel erhältlich.
- Im Kombinations-, Grill- oder Umluftbetrieb keine Abdeckung verwenden.
- Bei Nutzung der Grillfunktion kann der Grillrost auf den Glasdrehteller gestellt werden. Das Gargut dann direkt auf den Grillrost legen.
- Die Tür schließen und gewünschtes Programm einstellen.



- Nachdem Starten des Programms beginnt sich der Glasdrehsteller sofort zu drehen und die Beleuchtung wird während des Garvorgangs zugeschaltet.
- Wenn während des Garvorgangs die Tür geöffnet oder  gedrückt wird, um z.B. die Speise zur gleichmäßigen Wärmeverteilung umzurühren, wird das Gerät abgeschaltet und die eingestellte Garzeit solange angehalten. Nachdem Sie die Tür wieder geschlossen und  gedrückt haben, läuft die Zeit weiter und der Garvorgang wird fortgesetzt.
- Zum Abbrechen des Programms 2 mal  drücken.
- Nach Ablauf der eingestellten Zeit ertönen fünf Signaltöne und die Beleuchtung im Gerät erlischt.
- Die Tür öffnen und das Geschirr mit der Speise entnehmen.
- Lassen Sie die Speise noch einige Minuten ruhen, damit sich die Wärme gleichmäßig in der Speise verteilen kann.

Hinweis: Die Zählschritte beim Einstellen der Garzeit sind wie folgt:

0 – 1 Minute	: 5 Sekunden-Schritte
1 – 5 Minuten	: 10 Sekunden-Schritte
5 – 10 Minuten	: 30 Sekunden Schritte
10 – 30 Minuten	: 1 Minute-Schritte
30 – 95 Minuten	: 5 Minuten-Schritte

Uhr



Nachdem das Gerät an die Stromversorgung angeschlossen wurde, zeigt das Display „0:00“ an und ein Signalton ertönt.

1. Die Taste  einmal drücken. Im Anzeigefeld blinkt die Stundenanzeige.
2. Drehknebel drehen, um die korrekte Stunde einzustellen.
3. Die Taste  drücken. Die Minutenanzeige blinkt.
4. Drehknebel drehen, um die korrekten Minuten einzustellen.
5. Die Taste  drücken, um die Uhrzeiteinstellung abzuschließen. „:“ blinkt und die Uhrzeit wird angezeigt.



Die Einstellung der Uhr kann durch Drücken der Taste  abgebrochen werden.

Bei Inbetriebnahme und bei Unterbrechung der Stromversorgung muss die Uhrzeit neu eingestellt werden.

Kurzzeitwecker





1. Die Taste  zweimal drücken. Im Anzeigefeld erscheint „00:00“.
 2. Mit dem Drehknebel die gewünschte Zeit einstellen.
 3. Die Taste  drücken und die Uhr beginnt zu laufen.
 4. Wenn die eingestellte Zeit abgelaufen ist ertönen 5 Signaltöne, und die Uhr zeigt wieder die normale Zeit an.
- Die maximal einstellbare Laufzeit beträgt 95 Minuten.

Mikrowellen

Zum Programmieren eines Garvorganges muss die Funktion (Mikrowelle) und die Leistung gewählt, die Dauer des Garvorganges eingestellt und das Programm gestartet werden. Die Leistung wird durch mehrfaches Drücken der Taste  oder durch einmaliges Drücken der Taste  und Drehen des Drehknebels eingestellt. Die maximal einstellbare Garzeit beträgt 95 Minuten.

	Leistung			
	Leistung (P)	Anzeige	Typ	
1 mal	800 W	P100 (100 %)	Hoch	Flüssigkeiten erhitzen, Garen
2 mal	640 W	P 80 (80 %)	Mittelhoch	Eingefrorene Gerichte auftauen und Erhitzen
3 mal	400 W	P 50 (50 %)	Mittel	Garen von empfindlichen Lebensmitteln
4 mal	240 W	P 30 (30 %)	Auftauen	Auftauen von Lebensmitteln
5 mal	80 W	P 10 (10 %)	Auftauen	von empfindlichen Lebensm.

Beispiel: Die Mikrowelle soll 5 Minuten bei einer Leistung von 50 % garen.

1. Die Taste  3 mal drücken oder die Taste  1 mal drücken und mit dem Drehknebel die gewünschte Leistung einstellen. Im Anzeigefeld erscheint **P 50**.
2. Die Taste  drücken, um die Eingabe zu bestätigen.
3. Drehknebel drehen, bis im Anzeigefeld **5:00** erscheint.
4. Die Taste  drücken um das Programm zu starten.



Quick-Programm

Durch Drücken der Taste  sind häufig genutzte Mikrowellen-Zeiten sofort wählbar. Die Mikrowellenleistung beträgt immer 100 %. Bei jedem Tastendruck werden 30 Sekunden zu der Garzeit hinzugefügt.
Hinweis: Der Garvorgang beginnt direkt nach Betätigung der Taste.





Beispiel: Die Mikrowelle soll bei einer Leistung von 100 % 2 Minuten garen.

1. Die Taste  4 mal drücken. Im Anzeigefeld erscheint **2:00**.

Umluft

Beim Garen mit Umluft zirkuliert heiße Luft im Garraum, um eine gleichmäßige Garung und Bräunung zu erzielen. Das Gerät kann in den Temperaturen zwischen 100°C und 190°C programmiert werden. Durch mehrfaches Drücken der Taste  oder durch einmaliges Drücken der Taste  und Drehen des Drehknebels wird die Temperatur eingestellt. Die maximal einstellbare Garzeit beträgt 95 Minuten.
Das Gerät kann auch vorgeheizt werden. Dazu die gewünschte Temperatur einstellen und auf Start drücken.

Beispiel: Das Gerät soll auf 190°C vorgeheizt und anschließend für 30 Minuten garen.

1. Die Taste  10 mal drücken oder die Taste  1 mal drücken und mit dem Drehknebel die gewünschte Temperatur einstellen. Im Anzeigefeld wird **190°C** angezeigt.
2. Die Taste  drücken, um die Eingabe zu bestätigen.
3. Die Taste  drücken, um das Vorheizen zu starten.
4. Wenn die Temperatur erreicht ist, ertönt ein Signalton und die Anzeige blinkt.
5. Tür öffnen und Garraum mit Gargut bestücken. Tür schließen.
6. Drehknebel drehen, bis im Anzeigefeld **30:00** erscheint.
7. Die Taste  drücken, um den Garvorgang zu starten.



Hinweis: Die Garzeit kann nur eingestellt werden, wenn die gewählte Temperatur erreicht ist und der Garraum bestückt wurde.
Sollte nach Erreichen der vorgewählten Temperatur innerhalb von 5 Minuten keine Garzeit eingestellt werden, ertönen fünf Signaltöne und das Gerät beendet die Funktion.

Wenn das Gerät nicht vorgeheizt werden soll, überspringen Sie die Schritte 3 - 4.

Grillen



Beim Grillen wird mit Strahlungswärme gegart. Das Grill-Programm kann zum Überbacken oder Grillen von dünnen Fleischstücken verwendet werden.
Die Auswahl des Programmes erfolgt durch Drücken der Taste . Die maximal einstellbare Garzeit beträgt 95 Minuten.

Beispiel: Das Gerät soll 30 Minuten grillen.





1. Die Taste  einmal drücken. Im Anzeigefeld wird **G-1** angezeigt.
2. Die Taste  drücken, um die Eingabe zu bestätigen.
3. Drehknebel drehen, bis im Anzeigefeld **30:00** erscheint.
4. Die Taste  drücken, um den Garvorgang zu starten.

Beobachten Sie beim Grillen das Fleisch, um nach Erreichen einer ausreichenden Bräunung dieses zu wenden bzw. bei einer ausreichenden Garung zu entnehmen. Dazu wird das Erreichen der halben vorgewählten Grillzeit durch zwei Signaltöne angezeigt.

Kombinationsprogramme

Die Kombinationsprogramme eignen sich optimal zum Garen von Fisch, Kartoffeln, Aufläufen, Gratin usw.
Die Auswahl der Programme erfolgt durch mehrfaches Drücken der Taste  oder durch einmaliges Drücken der Taste  und Drehen des Drehknebels. Die maximal einstellbare Garzeit beträgt 95 Minuten.



	Anzeige	Mikrowelle	Grill	Umluft
	C-1	50 %	0	50 %
	C-2	50 %	50 %	0
	C-3	0	50 %	50 %
	C-4	30 %	35 %	35 %

1. Die Taste  so oft drücken, bis im Anzeigefeld das gewünschte Programm („C-1“, „C-2“, etc.) angezeigt wird oder die Taste  einmal drücken und mit dem Drehknebel das gewünschte Programm einstellen.
2. Die Taste  drücken, um die Eingabe zu bestätigen.
3. Stellen Sie mit dem Drehknebel die gewünschte Garzeit ein.
4. Die Taste  drücken, um den Garvorgang zu starten.

Auftau-Programm nach Zeit oder nach Gewicht :

Bei diesem Auftau-Programm kann wahlweise mit Angabe des Gewichtes oder der Zeit aufgetaut werden. Für empfindliche Lebensmittel empfehlen wir die Stufe „Auftauen“ aus der Leistungsübersicht, damit diese Lebensmittel mit einer gleichmäßig niedrigen Leistung aufgetaut werden.

Das Kürzel „dEF1“ steht für Auftauen nach Gewicht; „dEF2“ für Auftauen nach Zeit.



1. Die Taste  ein- oder zweimal drücken. Im Anzeigefeld erscheint „dEF1“ oder „dEF2“.
2. Stellen Sie mit dem Drehknebel das Auftaugewicht (zwischen 100 g und 2000 g) bzw. die gewünschte Auftauzeit (zwischen 00:05 und 95:00) ein.
3. Die Taste  drücken, um den Auftauvorgang zu starten.



Hinweise:





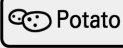

- Bei dem Auftauen nach Gewicht, ertönen nach der Hälfte der Auftauzeit zwei Signaltöne. Entnehmen Sie jetzt die bereits aufgetauten Lebensmittel, bzw. wenden sie das aufzutauende Gut.
- Wenn nach Ablauf der Zeit das Lebensmittel noch nicht aufgetaut ist, programmieren Sie das Gerät in 1-Minuten-Schritten bis es endgültig aufgetaut ist.
- Wenn Sie das Lebensmittel in einem Plastikbehälter aus der Tiefkühltruhe nehmen welcher nicht Mikrowellen geeignet ist, tauen Sie erst nur so lange auf, bis das Lebensmittel aus dem Plastikbehälter entfernt werden kann, um dann mikrowellensicheres Geschirr zu verwenden.

Automatik-Kochprogramme

Durch die Automatik-Kochprogramme können Lebensmittel gegart werden ohne die Leistung oder die Garzeit einzustellen. Den Drehknebel drehen, um das gewünschte Menü einzustellen. Im Anzeigefeld leuchtet „A 1“ bis „A 10“.

1. Die Taste  drücken, um das Programm zu bestätigen.
2. Stellen Sie mit dem Drehknebel das gewünschte Gewicht ein.
3. Die Taste  drücken, um das Programm zu starten.

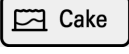

Menü	Gewicht (in g)	Leistung	
A 1 Pizza	300	100 % Mikrowelle/100 % Grill im Wechsel	
 Pizza	400	100 % Mikrowelle/100 % Grill im Wechsel	
A 2 Kartoffeln	230	100 % Mikrowelle	
 Potato	460	100 % Mikrowelle	
	690	100 % Mikrowelle	
A 3 Fleisch	200	100 % Mikrowelle	
	300	100 % Mikrowelle	
	 Meat	400	100 % Mikrowelle
		500	100 % Mikrowelle

A 4 Fisch 	200	80 % Mikrowelle
	300	80 % Mikrowelle
	400	80 % Mikrowelle
	500	80 % Mikrowelle
A 5 Gemüse 	200	100 % Mikrowelle
	300	100 % Mikrowelle
	400	100 % Mikrowelle
	500	100 % Mikrowelle
A 6 Getränke 	1 (ca.240 ml)	100 % Mikrowelle
	2 (ca.480 ml)	100 % Mikrowelle
	3 (ca.720 ml)	100 % Mikrowelle
A 7 Nudeln 	50 (in kaltem Wasser, 450 ml)	80 % Mikrowelle
	100 (in kaltem Wasser, 800 ml)	80 % Mikrowelle
	150 (in kaltem Wasser, 1200 ml)	80 % Mikrowelle
A 8 Popcorn 	50	100 % Mikrowelle
	100	100 % Mikrowelle
A 9 Kuchen 	475	Dieses Programm ist mit Vorheizfunktion. Wenn eine Temperatur von 160° erreicht ist, ertönt ein Signalton und die Anzeige blinkt. Tür nun öffnen und den Kuchen in den Garraum stellen. Tür schließen und die Taste  drücken um das Programm zu starten.
A 10 Brathähnchen 	750	50 % Mikrowelle / 50 % Grill
	1000	50 % Mikrowelle / 50 % Grill
	1250	50 % Mikrowelle / 50 % Grill

Kindersicherung

Die Kindersicherung verhindert, dass Kinder das Gerät unerwünscht in Betrieb nehmen können.

Zum Einschalten der Kindersicherung die Taste  3 Sekunden lang drücken.

Es ertönt ein langer Signalton und in der Anzeige erscheint . Um die Kindersicherung wieder auszuschalten, erneut die Taste  3 Sekunden lang drücken.

Es ertönt ein langer Signalton und im Anzeigefeld verschwindet .

Hinweis: Lässt sich das Gerät nicht in Betrieb nehmen, überprüfen Sie, ob die Kindersicherung eingeschaltet ist.

Beleuchtung

Beim Öffnen der Tür und bei Betrieb des Gerätes leuchtet die Lampe. Bleibt die Tür länger als 10 Minuten geöffnet oder ist ein Programm beendet erlischt die Lampe.

Reinigung

- Vor jeder Reinigung das Gerät ausschalten und ausreichend abkühlen lassen.
- Das Gerät darf nicht mit Wasser behandelt werden. Es darf kein Wasser in die Lüftungsöffnungen innen oder außen am Gerät

- eindringen. Ein Dampfreiniger darf nicht zur Reinigung verwendet werden.
- Reinigen Sie den Garraum nach jedem Gebrauch. Türinnenseite und Türrahmen müssen stets sauber gehalten werden.
 - Zur Reinigung des gesamten Gerätes eignet sich ein nur leicht angefeuchtetes weiches Tuch und etwas Spülmittel. Anschließend mit einem weichen Tuch trockenreiben.
 - Benutzen Sie keine Scheuermittel oder andere aggressive Reinigungsmittel. Backofenreinigungsspray darf nicht verwendet werden.
 - Grillrost, Glasdreheller und Rollring/Antrieb im Spülwasser reinigen.
 - Der Rollring/Antrieb, sowie die Lauffläche unter dem Glasdreheller, muss stets sauber sein.

Sonstige Hinweise

Technische Daten

Abmessungen außen: 486 mm (L) x 400 mm (T) x 291 mm (H)

Abmessungen innen

- Glasdreheller: Ø 270 mm
- Höhe über dem Glasdreheller: 180 mm

Gerätengewicht: ca. 14,3 kg

Betriebsspannung: 230V~ 50 Hz

Leistungsaufnahme gesamt: 1300 W

- Grill: 1200 W
- Mikrowelle: 1300 W
- Umluft: 1200 W

Abgabeleistung

- Mikrowelle: 80 W -800 W

Ersatzteile und Zubehör

Ersatzteile oder Zubehör können bequem im Internet auf unserer Homepage <http://www.severin.de> unter dem Unterpunkt „Service / Ersatzteil-Shop“ bestellt werden.

Entsorgung



Geräte, die mit diesem Symbol gekennzeichnet sind, müssen getrennt vom Hausmüll entsorgt werden. Diese Geräte enthalten wertvolle Rohstoffe, die wiederverwertet werden können. Eine ordnungsgemäße Entsorgung schützt die Umwelt und die Gesundheit Ihrer Mitmenschen. Ihre Gemeindeverwaltung bzw. Ihr Fachhändler gibt Auskunft über die ordnungsgemäße Entsorgung.

Garantie

Von den nachfolgenden Garantiebedingungen bleiben die gesetzlichen Gewährleistungsrechte gegenüber dem Verkäufer und eventuelle Verkäufergarantien unberührt. Wenden Sie sich im Garantiefall daher direkt an den Händler. Zusätzlich gewährt SEVERIN eine Herstellergarantie von zwei Jahren ab Kaufdatum. In diesem Zeitraum beseitigen wir kostenlos alle Mängel, die nachweislich auf Material- oder Fertigungsfehlern beruhen und die Funktion wesentlich beeinträchtigen. Weitere Ansprüche sind ausgeschlossen. Von der Garantie ausgenommen sind: Schäden, die auf Nichtbeachtung der Gebrauchsanweisung, unsachgemäße Behandlung oder normalen Verschleiß zurückzuführen sind, ebenso leicht zerbrechliche Teile wie z. B. Glas, Kunststoff oder Glühlampen. Die Garantie erlischt bei Eingriff nicht von SEVERIN autorisierter Stellen. Sollte eine Reparatur erforderlich werden, setzen Sie sich bitte telefonisch oder per Mail mit unserem Kundendienst in Verbindung. Die Kontaktdaten finden Sie im Anhang der Anleitung.

Microwave oven

Dear Customer,

Before using the microwave oven, please read the following instructions carefully and keep this instruction manual for future reference. The appliance must only be used by persons familiar with these instructions.

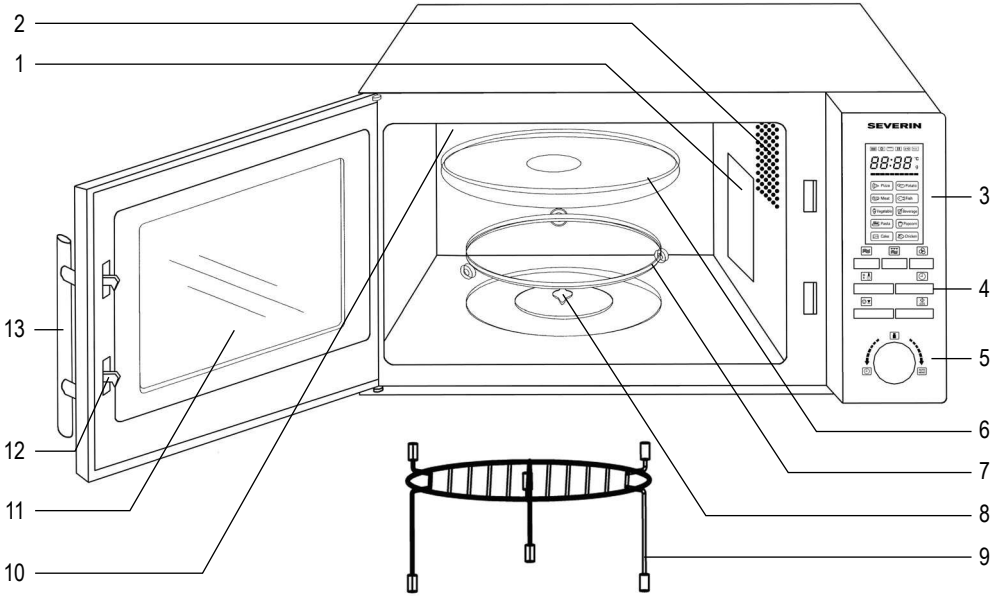

Button	Function
	Microwave
	Grill / Combination programmes
	Hot-air convection
	Defrosting
	Clock / Kitchen timer
	Stop / Interrupt
	Start / Programme confirmation / Quick start
Rotary control	Function
	Time
	Weight
	Automatic cooking programmes

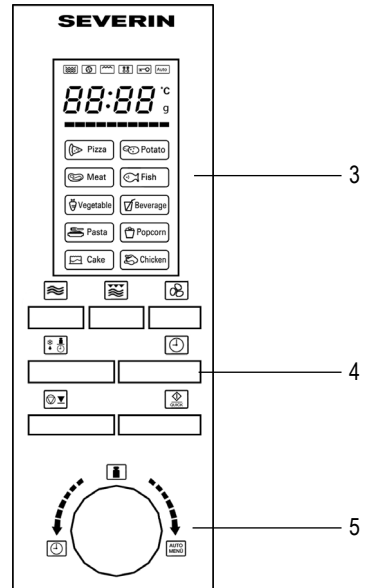

Familiarisation

1. Protective cover
2. Interior light
3. Display
4. Operating buttons
5. Rotary control
6. Glass turntable
7. Roller ring
8. Drive unit
9. Grill rack
10. Grill element
11. Inspection window
12. Door locks
13. Door handle

Safety instructions

Important safety instructions

Please read the following instructions carefully and keep this instruction manual for future reference.

Connection to the mains supply

The appliance should only be connected to an earthed socket installed in accordance with the regulations. Make sure that the supply voltage corresponds with the voltage marked on the rating label. This product complies with all binding CE labelling directives.

Positioning the unit

- Always place the microwave oven on a stable, level and heat-resistant surface, ensuring that it is protected from any heat source or excessive humidity.
- Do not operate the appliance outdoors.
- The feet on the base of the unit must not be removed.
- Sufficient ventilation must be ensured at all times. Do not place any objects on the unit, and make sure that the following minimum distances from any wall or other object are maintained:

Sides: 7.5 cm

Rear: 7.5 cm

Top: 30.0 cm

The unit must not be installed inside a cupboard; when positioning the unit, also ensure that it is not placed directly underneath a cupboard or any other similar object.

Important notes

- **Caution: certain types of food may tend to catch fire. Do not, under any circumstances, leave the appliance unattended when using the microwave, grill, hot-air convection or combination functions.**
- This microwave oven is intended for the defrosting, heating and cooking of food only. **Caution:** any attempt to dry food or clothing, to heat up warming pads, house slippers, sponges, wet cleaning cloths etc. may cause injuries, combustion or fire.
- No responsibility will be accepted if damage results from improper use, or if these instructions are not complied with.
- Use only suitable kitchen utensils. For detailed information, please refer to section '*Always use suitable kitchen*

utensils.

- The appliance is not intended to be operated by means of an external timer or separate remote-control system.
- This appliance may be used by children (at least 8 years of age) and by persons with reduced physical, sensory or mental capabilities, or lacking experience and knowledge, provided they have been given supervision or instruction concerning the use of the appliance and fully understand all dangers and safety precautions involved.
- Children must not be permitted to play with the appliance.
- Children must not be permitted to carry out any cleaning or maintenance work on the appliance unless they are supervised.
- The appliance and its power cord must be kept well away from children under 8 at all times.
- To avoid any risk of electric shock, do not clean the appliance with liquids or immerse it in a liquid.
- **Warning** because of the high temperatures that occur during operation in the combination functions, children must not use the appliance unless they are properly supervised by an adult.
- When using the grill and/or hot-air convection or any of the combination functions, take extreme care not to touch the interior heating elements.
- Always switch the appliance off and remove the plug from the wall socket:
 - before cleaning,
 - in case of any malfunction,
 - after each use.
- When removing the plug from the wall socket, never pull on the power cord; always grip the plug itself.
- **Caution:** The exterior surfaces of the appliance may become hot during operation. There is also a danger of steam being emitted through the ventilation slots, with a consequent risk of scalding.
- Do not allow the appliance or its power cord to touch hot surfaces or come into contact with any heat sources. Do not let the power cord hang free, and keep it away from any hot parts.
- If the unit is not kept properly clean, deterioration in the quality of its surfaces may be caused, with possible subsequent shortening of its life-cycle, as well as potential risk to the user's safety. Any food residue should therefore be removed right away. For detailed information on cleaning the appliance, please refer to the section *Cleaning*.
- This appliance is intended for domestic or similar applications, such as the
 - staff kitchens in shops, offices and other similar working environments,
 - agricultural working environments,
 - by customers in hotels, motels etc. and similar accommodation,
 - in bed-and breakfast type environments.
- **Caution:** Any maintenance or repair work requiring the removal of any microwave radiation protection cover represents a serious hazard to unqualified persons. This includes the replacement of the special power cord or an interior light bulb. The unit must not be opened, except by qualified personnel. If repairs are needed, please send the appliance to one of our customer service departments. The address can be found in the appendix to this manual.
- When heating liquids in your microwave oven, the liquid may heat up beyond boiling-point without visible evidence of bubbling. It is therefore important to exercise extreme caution when handling any containers, e.g. when removing them from the oven.



The risk of such over-boiling may be reduced by placing a heat-resistant glass rod in the container during the heating process.

- Eggs in their shells or whole hard-boiled eggs must not be heated up in a microwave oven, since they may explode even after the microwave heating process has finished.
- **Caution:** It is also highly dangerous to heat up liquids or any kind of solid food items in closed containers in the unit, since there is a real danger of explosion.
- The contents of baby bottles or glass containers with baby food must be thoroughly stirred or shaken to ensure that the temperature is evenly distributed. To avoid painful and dangerous scalding, always check the temperature before feeding a child.
- When heating or cooking food contained or wrapped in combustible materials such as plastic or paper, there is a danger of those materials igniting. It is also possible that food will dry out or even ignite if the selected cooking time is excessive. Fat or oil are also inflammable substances. It is therefore important to supervise the appliance during operation. Highly volatile or inflammable liquids such as concentrated alcohol must of course not be heated up.
- Should any smoke be noticed during operation, keep the door closed to inhibit or smother any flames. Switch the unit off immediately and remove the plug from the wall socket.
- To prevent burns, a suitable oven-cloth must always be used when removing food items from the oven, since the utensils and cooking containers heat up not only during use of the grill or hot-air convection, but also during microwave operation.
- Special food thermometers (as used in conventional baking ovens) are not suitable for use with microwave ovens.

Before first use

- After unpacking and every time before connecting the unit to the power supply, check the unit and its power cord carefully for any signs of damage.
- **Caution:** Ensure that the door, including the viewing window and door locks, are not damaged or bent and that it closes firmly against the support. This is important to ensure that no microwave energy is allowed to escape during operation. For the same reason, the entire casing as well as the inside of the oven must be carefully checked. Should the unit show any signs of damage, it must not be used under any circumstances until it has been repaired by a qualified technician.
- Remove any exterior and interior packaging materials. All these materials are suitable for recycling.
- **Do not remove** the protective film covering the inside of the door, nor the turntable/drive unit or the grey-brown protective cover (1) next to the light on the right of the interior.
- **Caution:** Keep any packaging materials well away from children – such materials are a potential source of danger, e.g. of suffocation.
- Before the appliance is used for the first time, or after extended periods of non-use, it should be thoroughly cleaned as described in the section *Cleaning*.
- Insert the roller ring/drive unit and the glass turntable into the unit.
- Do not operate the appliance without the roller ring/drive unit and glass turntable properly fitted.
- Before the microwave appliance is used for the first time, let it heat up on the grill setting (without the microwave function activated) for approximately 10 minutes. This will remove the smell typically encountered when first switching on a grill. A little smoke may be emitted; this is quite normal, but ensure there is sufficient ventilation.
- This appliance is a group 2 class B ISM device. Group 2 contains all ISM devices (industrial, scientific, medical) generating radio frequency energy and/or using radio frequency energy in the form of electro-magnetic radiation to process materials; it also comprises spark erosion devices. Class B specifies devices designed for domestic use, or any similar devices integrated in the general power grid supplying domestic units.

Note: Do not switch the unit on unless the food to be heated or cooked has been placed inside the oven. Operating the appliance empty could result in damage to the unit.

The microwave function (Group II in compliance with EN 55011)

Electromagnetic energy is generated inside the unit, causing the molecules in the food (mainly water molecules) to oscillate and subsequently causing the food to become hot. Food with high water content will therefore heat up faster than relatively dry food. The heat is generated gradually inside the food. Any utensils, container or plates used are heated up only indirectly as a result of the food temperature.

Always use suitable kitchen utensils

- Do not place the food directly onto the glass turntable; always use a suitable plate or cooking container. Make sure that the container does not protrude over the rim of the glass turntable.
- Metal objects are to be avoided since microwaves are reflected from metal surfaces and might not reach the food to be cooked. Any metal in the oven might also cause sparks, resulting in possible damage.
- As a general rule, cutlery or metal containers must not be used in the microwave oven. Some food wrappings contain aluminium foil or wires underneath a layer of paper and are therefore also unsuitable for use with microwave appliances. However, should the use of aluminium foil be recommended in a recipe, ensure that the food is tightly wrapped in the foil (avoiding any air blisters). Ensure a **minimum distance of 2.5 cm** between the foil and the interior walls of the oven.
- Always make sure that the cooking container or plate used does not have any metal decoration, such as a gold rim, or colour containing metal particles. Lead crystal objects are also not suitable. Always make sure that the cooking containers used are not hollow in any part (e.g. in the handles). Porous materials may have absorbed water during cleaning and are again not suitable. Cooking containers or utensils made of 'Melamine' plastic material absorb energy and are also unsuitable.

Using the microwave function

- Containers made from heat-resistant glass or porcelain, however, are well suited for use in microwave appliances.
- Plastic is suitable only if it is heat-resistant. Cooking bags etc. should be punctured to release any high pressure during cooking. Cooking containers especially designed for use with microwave ovens are available at most kitchenware dealers.

Using the grill or hot-air convection function

- With these functions, any heat-resistant containers or plates suitable for conventional ovens may be used, though not any plastic items.
- The food to be cooked can be put directly on the grill rack, which is then placed on the glass turntable.

Microwave/grill combination

- When using the microwave/grill combination, the microwave and grill functions are activated alternately. The containers or plates must therefore be suitable for use in a microwave appliance **as well as** being heat-resistant. Because of the relatively high temperatures, plastic items must not be used. Make sure that the container or plate used does not contain any metal parts.



Grill rack

- For grilling, the rack should be placed on its longer feet.
- When placed on its shorter feet, the rack can be used with the hot-air convection function.

Operation



General information on programming the unit

To ensure optimum results, this appliance uses state-of-the-art electronics.

- When any control button is pressed, the correct input is acknowledged by one beep signal.
- While a programme sequence is running, the current setting can be called up by pressing the appropriate key. E.g., if during the microwave programme the  key is pressed, the display will show the selected power setting.
- A programme can be interrupted or restarted by pressing the  key.

General operating sequence

- Place the food to be heated in a suitable container. Place the container onto the turntable in the oven.
- When food is placed in the microwave, it should be covered to prevent it from drying out. Glass or plastic covers especially designed for use with microwave appliances are available at most kitchenware dealers.
- When using the grill, hot-air convection or any of the combination functions, do not cover the food to be cooked.
- When using the grill function, place the grill rack directly on the glass turntable and place the food on the grill rack.
- Close the door and set the desired programme.
- As the programme is started, the turntable starts to rotate. During operation, the interior light remains on.



- If, during operation, the door is opened or the  key is pressed (e.g. to stir or to turn the food in order to ensure that the temperature is evenly distributed), the timer and programme functions are automatically suspended. The programme will automatically resume only after the door is closed again and the  key is pressed.
- Press  twice to interrupt the programme.
- A 5-beep signal indicates that the pre-programmed cooking time has elapsed; at the same time, the interior lighting switches off.
- Open the door and remove the container with the food.
- In order to achieve an even heat distribution through the food, the container should be set aside for several minutes.

Note: The following steps are used for setting the cooking time:

- 0 – 1 minute : 5-second steps
- 1 – 5 minutes : 10-second steps
- 5 – 10 minutes : 30-second steps
- 10 – 30 minutes : 1-minute steps
- 30 – 95 minutes : 5-minute steps

Clock



Once the unit has been connected to the power supply, the display shows '0:00' and an acoustic signal is heard.

1. Press  once. The hour digits start flashing in the display.
2. Turn the rotary control to set the correct hour.
3. Press . The minute digits start flashing.
4. Turn the rotary control to set the correct minutes.
5. Press  to finish setting the time. The symbol ':' flashes and the correct time is shown.

The time setting process can be cancelled by pressing the  key.



The clock must be set when the appliance is connected for the first time, and also if a power failure has reset the clock.

Kitchen timer

1. Press  twice. The display shows „00:00“.
2. Turn the rotary control to set the desired time.
3. Press  to activate the kitchen timer.
4. A 5-beep signal indicates that the pre-set time has elapsed and the clock reverts to the normal display.





The maximum pre-programmable time is 95 minutes.

The microwave function

To programme the unit for cooking, the correct mode (microwave), the required power setting and the cooking time must be selected, before the programme sequence can be started. The power setting is selected by repeatedly pressing , or by pressing  once and then using the rotary control. The cooking time can be pre-set to a maximum of 95 minutes.

	Power settings			
	Power (P)	Display	Type	
1 mal	800 W	P100 (100 %)	High	Heating up liquids, cooking
2 mal	640 W	P 80 (80 %)	Medium high	Defrosting and heating up deep-frozen dishes
3 mal	400 W	P 50 (50 %)	Medium	Cooking delicate food
4 mal	240 W	P 30 (30 %)	Defrosting	Defrosting food
5 mal	80 W	P 10 (10 %)	Defrosting	Defrosting sensitive food

Example: to programme the microwave function for a cooking time of 5 minutes at 50 % power.

1. Press  3 times, or press  once and then use the rotary control to select the desired power setting. The display shows **P 50**.
2. Press  to confirm.
3. Turn the rotary control, until the display shows **5:00**.
4. Press  to start the programme.

Quick-programming



The most commonly used microwave time-settings can be called up simply by pressing . With this function, the microwave power

setting is **always** 100 %. Each press on the key adds 30 seconds to the cooking time.
 Note: the cooking process starts as soon as the key is pressed for the first time.





Example: to programme the microwave function for a cooking time of 2 minutes at 100 % power.

1. Press  4 times. The display shows **2:00**.

Hot-air convection

With this function, hot air circulates inside the oven, achieving an even cooking and browning process. The pre-programmable temperature range for this unit is between 100°C and 190°C. The temperature is set by pressing  the appropriate number of times, or by pressing  once and then using the rotary control. The cooking time can be pre-set to a maximum of 95 minutes. If required, the appliance may also be pre-heated. Select the desired temperature level and press 'Start'.

Example: the appliance is to be pre-heated to 190°C, followed by a cooking time of 30 minutes.

1. Press  10 times or press  once and then use the rotary control to select the desired temperature. The display shows **190°C**.
2. Press  to confirm.
3. Press  to start the pre-heating process.
4. As soon as the pre-set temperature is reached, a beep signal is heard and the display starts flashing.
5. Open the door, place the food inside the oven compartment and close the door again.
6. Turn the rotary control, until the display shows **30:00**.
7. Press  to start the cooking process.

Note: The cooking time can only be set once the selected temperature has been reached, and the food has been placed inside the oven compartment.
 If no cooking time is set within 5 minutes after the pre-selected temperature is reached, a 5-beep signal indicates that the appliance has cancelled the selected mode.



Note: Steps 3-4 can be omitted, if pre-heating is not required.

Grill function

The grilling process uses radiation heat to cook the food. The programme is suitable for cooking 'au gratin' or for grilling thin pieces of meat.

The programme is selected by pressing . The maximum programmable cooking time is 95 minutes.



Example: to programme the unit for a grilling time of 30 minutes.

1. Press  once. The display shows **G-1**.
2. Press  to confirm.
3. Turn the rotary control until the display shows **30:00**.
4. Press  to start the cooking process.



As the meat needs to be turned after one side is sufficiently browned, and taken out once it is done on both sides, this process should be closely monitored. To help with this, two beep signals will sound when the cooking time is halfway through.



Combination programmes

The combination programmes are useful for fish, potatoes, soufflés or cooking 'au gratin'.

The programmes are selected by repeatedly pressing , or by pressing  once and then using the rotary control. The maximum programmable cooking time is 95 minutes.

	Display	Microwave	Grill	Hot-air convection
	C-1	50 %	0	50 %
	C-2	50 %	50 %	0
	C-3	0	50 %	50 %
	C-4	30 %	35 %	35 %



1. Press , until the display shows the desired function (**C-1**, **C-2** etc), or press  once and then use the rotary control to select the desired programme.

2. Press  to confirm.
3. Use the rotary control to set the required cooking time.
4. Press  to start the cooking process.

Defrost programme according to time or weight

This defrosting programme is useful for defrosting food by either setting the weight of the food to be defrosted, or by directly setting the defrosting time. For delicate food we recommend defrosting on the level 'Defrosting' (see table Power settings), to ensure that the food is defrosted with an even, low temperature setting.

The indication **dEF1** represents weight-based defrosting, and **dEF2** time-based defrosting.



1. Press  once or twice. The display shows **dEF1** or **dEF2**.
2. Use the rotary control to set the weight of the food to be defrosted (between 100g and 2000g) or the desired defrosting time (between 00:05 and 95:00).
3. Press  to start the defrosting process.





Helpful notes:







- During weight-based defrosting, 2 acoustic signals indicate that half the defrosting time has elapsed. Turn the food over, taking out any that is already defrosted.
- Should the food not be completely defrosted after the pre-set defrosting time has elapsed, it is advisable to limit any further defrosting times to 1-minute periods until the food is fully defrosted.
- Food stored in plastic containers that are not suitable for use in microwave ovens should be left for a while after being taken from the freezer. Wait until the food can be easily detached from the plastic, before it is put into the oven inside a container suitable for use with microwave ovens.

Automatic cooking programmes

These programmes are helpful when cooking or heating up food without having to select any particular settings, e.g. for power or cooking time.

1. Use the rotary control to select the desired menu. The display shows **A 1** to **A 10**.
2. Press  to confirm the programme selection.
3. Use the rotary control to set the desired weight.
4. Press  to start the programme.

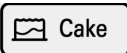

Menu	Weight (in g)	Power setting
A 1 pizza	300	100 % microwave/100 % grill, alternating
 Pizza	400	100 % microwave/100 % grill, alternating
A 2 potatoes	230	100 % microwave
	460	100 % microwave
	690	100 % microwave
 Potato		
A 3 meat	200	100 % microwave
	300	100 % microwave
	400	100 % microwave
	500	100 % microwave
 Meat		
A 4 fish	200	80 % microwave
	300	80 % microwave
	400	80 % microwave
	500	80 % microwave
 Fish		

A 5 vegetables 	200	100 % microwave
	300	100 % microwave
	400	100 % microwave
	500	100 % microwave
A 6 beverages 	1 (ca 240 ml)	100 % microwave
	2 (ca 480 ml)	100 % microwave
	3 (ca 720 ml)	100 % microwave
A 7 noodles / pasta 	50 (in cold water, 450 ml)	80 % microwave
	100 (in cold water, 800 ml)	80 % microwave
	150 (in cold water, 1200 ml)	80 % microwave
A 8 popcorn 	50	100 % grill
	100	100 % grill
A 9 cake 	475	This programme uses a pre-heating function. Once a temperature of 160°C has been reached, a beep signal is heard and the display starts flashing. Open the door and place the cake inside the oven compartment. Close the door and press  to start the programme.
A 10 roast chicken 	750	50 % microwave / 50 % grill
	1000	50 % microwave / 50 % grill
	1250	50 % microwave / 50 % grill

Childproof safety device:

This safety device prevents children from operating the appliance without supervision.

To activate the safety device, press  for 3 seconds.

A long acoustic signal is heard, and the symbol  appears on the display. To switch off the safety device, press  again for 3 seconds.

A long acoustic signal is heard, and the symbol  disappears.

Note: Should you experience a problem when switching the appliance on, first verify that the safety device is not activated.

Interior lighting:

The interior light comes on when the door is opened; it also remains on during operation. However, if the door stays open for more than 10 minutes, or if a programme has finished, the light goes out.

Cleaning

- Before cleaning the appliance, ensure it is disconnected from the power supply and has cooled down completely.
- Do not clean the unit with water. Make sure that no water - however small an amount - is allowed to enter the ventilation slots on the inside or outside of the unit. Do not use any steam cleaning appliances.
- The interior surfaces must be cleaned thoroughly after each cycle of use. The inside of the door as well as the door frames must be kept clean at all times.
- The entire unit may be wiped with a slightly damp lint-free cloth and a mild household detergent. Wipe thoroughly dry afterwards.
- Do not use abrasives or harsh cleaning solutions. Commercially available sprays specifically developed for cleaning conventional baking ovens are not to be used.

- The grill rack, glass turntable and roller ring/drive unit should be cleaned in warm, soapy water.
- The roller ring/drive unit as well as the guiding track area underneath the glass turntable must be kept clean at all times.

Additional information

Technical specifications

Outside dimensions: 486 mm (H) x 400 mm (W) x 291 mm (D)

Inside dimensions:

- glass turntable: Ø 270 mm
- clearance above the glass turntable: 180 mm

Unit weight: 14.3kg

Operating voltage: 230 V~ 50 Hz

Total power consumption: 1300 W

- grill 1200 W
- microwave 1300 W
- hot-air convection 1200 W

Microwave output: 80 W - 800 W



Disposal

Devices marked with this symbol must be disposed of separately from your household waste, as they contain valuable materials which can be recycled. Proper disposal protects the environment and human health. Your local authority or retailer can provide information on the matter.

Guarantee

This product is guaranteed against defects in materials and workmanship for a period of two years from the date of purchase. Under this guarantee the manufacturer undertakes to repair or replace any parts found to be defective, providing the product is returned to one of our authorised service centres. This guarantee is only valid if the appliance has been used in accordance with the instructions, and provided that it has not been modified, repaired or interfered with by any unauthorised person, or damaged through misuse.

This guarantee naturally does not cover wear and tear, nor breakables such as glass and ceramic items, bulbs etc. This guarantee does not affect your statutory rights, nor any legal rights you may have as a consumer under applicable national legislation governing the purchase of goods. If the product fails to operate and needs to be returned, pack it carefully, enclosing your name and address and the reason for return. If within the guarantee period, please also provide the guarantee card and proof of purchase.

Four à micro-ondes

Chère cliente, Cher client,

Avant d'utiliser le four à micro-ondes, lisez attentivement les instructions ci-après et conservez le présent manuel d'instructions pour toute référence ultérieure. L'appareil doit être utilisé exclusivement par des personnes ayant pris connaissance de ces instructions.

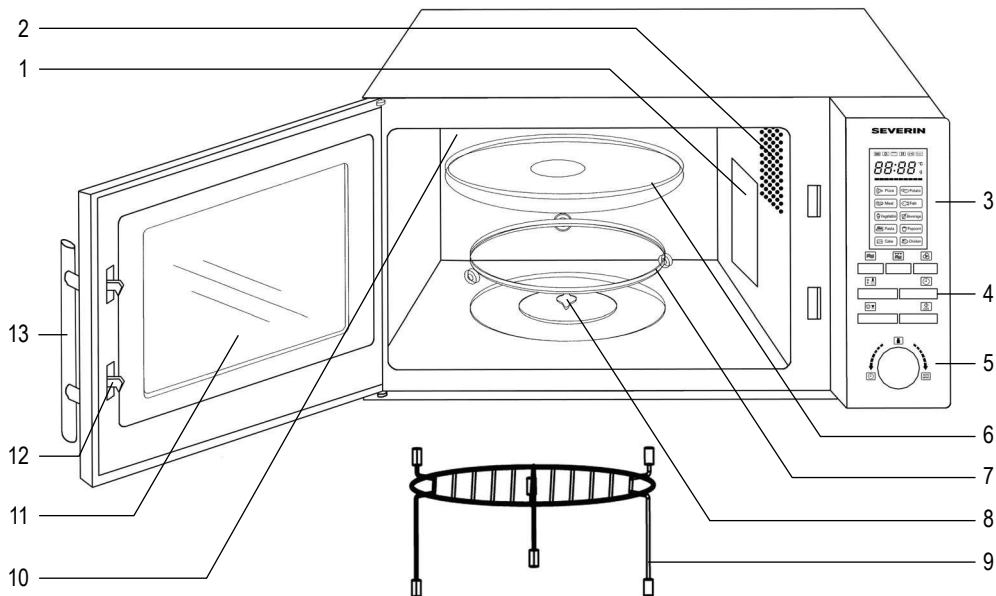

Bouton	Fonction
	Micro-ondes
	Gril / programmes combinés
	Convection Chaleur tournante
	Décongélation
	Horloge / Minuterie
	Stop / Pause
	Démarrage / Confirmation Programme / Démarrage rapide
Commande rotative	Fonction
	Temps
	Poids
	Programmes cuisson automatique

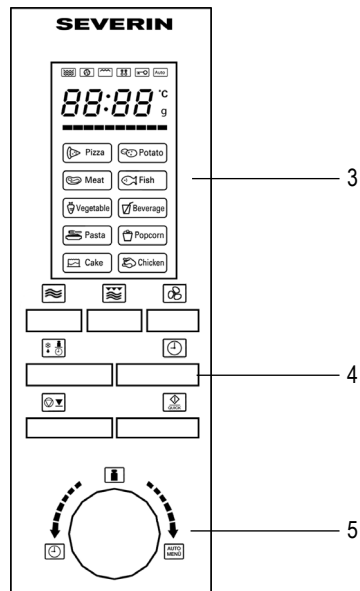

Familiarisez-vous avec votre appareil

1. Couvercle de protection
2. Éclairage intérieur
3. Écran
4. Touches de fonctionnement
5. Commande rotative
6. Plateau tournant en verre
7. Anneau de rotation
8. Axe d'entraînement
9. Grille
10. Résistance du gril
11. Hublot d'observation
12. Verrous de la porte
13. Poignée de la porte

Consignes de sécurité

Consignes de sécurité importantes

Lisez attentivement les instructions ci-après et conservez ce manuel d'instructions pour toute référence ultérieure.

Branchement au secteur

L'appareil doit être branché exclusivement sur une prise de courant avec terre, installée selon les normes en vigueur. Assurez-vous que la tension d'alimentation correspond à la tension indiquée sur la plaque signalétique de l'appareil. Ce produit est conforme aux directives obligatoires inhérentes au marquage CE.

Positionnement de l'appareil

- Installez toujours le four à micro-ondes sur une surface stable et plane, résistante à la chaleur et à l'abri de toute source de chaleur ou d'humidité excessive.
- Ne pas utiliser l'appareil en plein air.
- Les pieds de l'appareil ne doivent pas être enlevés.
- Assurez une ventilation suffisante et constante. Ne placez aucun objet sur l'appareil et veillez à ce que les distances minimales suivantes soient respectées entre l'appareil et le mur ou tout autre objet :

Côtés: 7,5 cm

A l'arrière: 7,5 cm

Au-dessus: 30 cm

L'appareil ne doit pas être encastré dans un placard de cuisine. Évitez également de positionner l'appareil directement sous un élément ou autre objet analogue.

Remarques importantes

- **Attention : certains types d'aliments peuvent s'enflammer. En aucun cas, ne laisser l'appareil sans surveillance lors de l'utilisation du four à micro-ondes, du gril et des fonctions chaleur tournante ou combinée.**
- Ce four à micro-ondes a été conçu exclusivement pour la décongélation, le réchauffage et la cuisson d'aliments. **Attention :** Le séchage d'aliments ou de vêtements et, le réchauffage de coussins de noyaux de cerises, de chaussons, d'éponges, de serpillières mouillées, etc. peut entraîner des risques de blessures, combustion ou feu.
- Nous déclinons toute responsabilité en cas de dommages résultant d'une utilisation erronée ou de la non-conformité aux présentes instructions.
- Utilisez uniquement des ustensiles de cuisine adaptés. Pour des informations plus détaillées, veuillez vous référer au paragraphe 'Utilisez toujours des ustensiles de cuisine appropriés'.

- L'appareil n'est pas destiné à être utilisé avec un programmeur externe ou une télécommande indépendante.
- Cet appareil peut être utilisé par des enfants (à partir de 8 ans) et par des personnes souffrant de déficiences physiques, sensorielles ou mentales, ou manquant d'expérience ou de connaissances, s'ils ont été formés à l'utilisation de l'appareil et ont été supervisés, et s'ils en comprennent les dangers et les précautions de sécurité à prendre.
- Les enfants ne sont pas autorisés à jouer avec l'appareil.
- Les enfants ne doivent pas être autorisés à nettoyer ou à entreprendre des travaux de maintenance sur l'appareil à moins d'être supervisés.
- L'appareil et son cordon d'alimentation doivent être, à tout moment, tenus hors de portée des enfants de moins de 8 ans.
- Pour éviter le risque de chocs électriques, ne pas nettoyer l'appareil avec du liquide et ne pas le plonger dans du liquide.
- **Avertissement** : En raison des très hautes températures utilisées par les fonctions combinées, cet appareil ne doit pas être utilisé par les enfants sans la surveillance d'un adulte.
- Lors de l'utilisation du grill et/ou de la chaleur tournante ou d'une des fonctions combinées, prenez soin de ne pas toucher la résistance interne.
- Éteignez toujours l'appareil et débranchez la fiche de la prise de courant:
 - avant tout nettoyage,
 - en cas de fonctionnement défectueux.
 - Après chaque utilisation.
- Ne débranchez pas l'appareil en tirant sur le cordon ; tirez toujours sur la fiche.
- **Attention** : les parois extérieures de l'appareil et l'intérieur du four deviennent chauds pendant le fonctionnement. Il existe également un risque d'émission de vapeur par les grilles de ventilation et, par conséquent, un risque de brûlure.
- Ne pas laisser l'appareil, ou son cordon d'alimentation, entrer en contact avec une source de chaleur. Ne pas laisser pendre le cordon d'alimentation et le tenir à l'écart des parties chaudes de l'appareil.
- Gardez toujours l'appareil dans un état propre. Sinon, les surfaces de l'appareil peuvent être dégradées, ce qui peut écourter la durée de vie de l'appareil et provoquer un risque pour la sécurité de l'utilisateur. Tout reste d'aliment doit donc être retiré immédiatement. Pour des informations détaillées concernant le nettoyage de l'appareil, veuillez vous référer au paragraphe *Entretien et nettoyage*.
- Cet appareil est destiné à une utilisation domestique ou similaire, telle que
 - dans les cuisines pour personnel, dans des bureaux et autres locaux commerciaux,
 - dans des organisations agricoles,
 - par la clientèle dans les hôtels, motels et hébergements similaires,
 - et dans des maisons d'hôtes.
- **Attention** : toute intervention nécessitant l'enlèvement d'un dispositif de protection contre les rayons micro-ondes constitue un risque grave pour toute personne non compétente. Ceci comprend le remplacement du cordon d'alimentation spécial ou d'une ampoule intérieure. L'appareil ne doit pas être ouvert, sauf par un technicien compétent. Si une intervention s'avère nécessaire, retournez l'appareil à l'un de nos Services Après-Vente agréés dont vous trouverez les coordonnées en annexe de ce manuel.



- Les liquides chauffés dans le four à micro-ondes peuvent chauffer au-delà de leur point d'ébullition sans l'apparition de bulles. Il est donc important de manipuler tous les récipients avec extrême prudence, par exemple lors qu'ils sont retirés du four.
Ce risque de surchauffe peut être minimisé en introduisant une tige en verre résistant à la chaleur dans le récipient pendant le chauffage.
- Les œufs frais en coquille et les œufs durs entiers ne doivent pas être chauffés dans un four à micro-ondes car ils risquent d'éclater même après la fin du chauffage par micro-ondes.
- **Attention** : Il est également très dangereux de réchauffer dans l'appareil tout liquide ou aliment solide dans des récipients fermés car il existe un réel risque d'explosion.
- Le contenu des biberons ou des récipients en verre contenant des aliments pour bébés doit être soigneusement remué ou agité pour assurer une température uniforme. **Pour éviter toute brûlure, vérifiez toujours la température des aliments avant de les donner à l'enfant.**
- Le chauffage ou la cuisson d'aliments contenus ou emballés dans un emballage combustible, tel que le plastique ou le papier, présente un risque d'incendie. Les aliments peuvent également se dessécher, voire s'enflammer, si le temps de cuisson est excessif. Les graisses et huiles sont aussi des substances inflammables. Il est donc important de surveiller l'appareil pendant son fonctionnement. Bien entendu, les liquides très volatils et inflammables tels que l'alcool concentré ne doivent jamais être réchauffés.
- En cas d'émission de fumée pendant le fonctionnement, tenez la porte fermée pour retarder ou étouffer les flammes éventuelles. Éteignez immédiatement l'appareil, puis débranchez la fiche de la prise de courant.
- Pour éviter tout risque de brûlure, utilisez toujours une manique pour retirer les aliments du four car les ustensiles et récipients de cuisson chauffent non seulement pendant la cuisson au gril ou à la chaleur tournante, mais également pendant la cuisson aux micro-ondes.
- Les thermomètres à four (tels qu'utilisés dans les fours traditionnels) ne conviennent pas aux fours à micro-ondes.

Avant la première utilisation

- **Attention** : Après le déballage et avant toute utilisation, vérifiez soigneusement que l'appareil et son cordon d'alimentation ne présentent aucun signe de détérioration.
- Vérifiez également que la porte, l'hublot d'observation et les verrous ne sont pas endommagés ou déformés et que la porte se ferme parfaitement contre le montant. Ceci est important afin de prévenir toute émission d'énergie micro-ondes pendant le fonctionnement. Pour cette même raison, vérifiez soigneusement l'intégralité du boîtier et l'intérieur du four.
Si une détérioration quelconque est constatée, en aucun cas l'appareil ne doit être utilisé avant d'être réparé par un technicien qualifié.
- Retirez tous les emballages externes et internes. Les matériaux d'emballage peuvent être recyclés.
- **Ne retirez pas** le film de protection recouvrant l'intérieur de la porte; de même, ne retirez ni l'anneau/axe d'entraînement ni le couvercle de protection (1) de couleur gris/brun à droite à l'intérieur du four, près du dispositif d'éclairage.
- **Attention** : Tenez les enfants à l'écart des emballages, qui représentent un risque potentiel, par exemple, de suffocation.
- Avant la première utilisation, ou après toute période prolongée de non utilisation, l'appareil doit être soigneusement nettoyé en suivant la méthode décrite au paragraphe *Entretien et nettoyage*.
- Placez l'anneau/axe d'entraînement et le plateau tournant en verre dans l'appareil.
- Ne pas faire fonctionner l'appareil si l'anneau/axe d'entraînement et le plateau tournant en verre ne sont pas correctement installés.
- Avant la première utilisation du four à micro-ondes, laissez-le chauffer 10 minutes environ sur la fonction gril uniquement (sans que la fonction micro-ondes soit activée) afin d'éliminer l'odeur caractéristique qui se dégage lors de la mise en route initiale de

tout gril. Une légère fumée peut être dégagée; ceci est normal, mais prévoyez une aération suffisante.

- Cet appareil est un appareil ISM du Groupe 2, Classe B. Cet appareil appartient à la classe d'appareils ISM de Groupe 2, Classe B. Le Groupe 2 comprend tous les appareils ISM (industriels, scientifiques, médicaux) produisant de l'énergie en radiofréquences et/ou utilisant l'énergie en radiofréquences sous forme de radiation électromagnétique pour le traitement des matériaux; il comprend également les appareils d'électro-érosion. La Classe B désigne les appareils conçus pour un usage domestique, ou tout autre appareil similaire intégré au réseau d'alimentation en électricité domestique.

Remarque : n'allumez pas l'appareil sans avoir placé au préalable les aliments à chauffer ou à cuire à l'intérieur du four.

Tout fonctionnement de l'appareil à vide risque de l'endommager.

La fonction micro-ondes (Groupe II conforme à la norme EN 55011)

Une énergie électromagnétique est générée à l'intérieur de l'appareil, provoquant l'oscillation des molécules alimentaires (des molécules d'eau notamment), déclenchant la chauffe des aliments. Les aliments à forte teneur en eau se réchauffent donc plus rapidement que les aliments secs. La chaleur est graduellement générée à l'intérieur des aliments. Les ustensiles, récipients ou plats utilisés sont chauffés indirectement en raison de la hausse de la température des aliments.

Utilisez toujours des ustensiles de cuisine appropriés

- Ne placez pas les aliments à même le plateau tournant en verre; utilisez toujours un plat ou un récipient de cuisson approprié. Assurez-vous que le récipient ne dépasse pas le bord du plateau tournant en verre.
- L'emploi d'objets en métal doit être évité car les surfaces métalliques réfléchissent les micro-ondes, qui risquent de ne pas atteindre les aliments destinés à la cuisson. Toute présence de métal dans le four risque également de provoquer des étincelles, qui risquent à leur tour d'endommager l'appareil.
- D'une manière générale, les couverts de table ou de cuisine ou récipients en métal ne doivent pas être utilisés dans le four à micro-ondes. Également, certains emballages alimentaires comportent de la feuille d'aluminium ou des fils métalliques sous une couche de papier et ne se prêtent donc pas à une utilisation dans les appareils à micro-ondes. Si une recette conseille d'utiliser de la feuille d'aluminium, veillez à emballer soigneusement les aliments dans la feuille d'aluminium (en évitant les bulles d'air). Respectez un **espace minimal de 2.5 cm** entre la feuille d'aluminium et les parois intérieures du four.
- Assurez-vous toujours que le récipient ou le plat de cuisson utilisé ne comporte aucune décoration métallique telle qu'un bord doré ou de couleur, contenant des particules métalliques. Les objets en cristal de plomb sont également déconseillés. Assurez-vous toujours que les récipients de cuisson utilisés ne présentent aucun élément creux (par exemple les poignées). Des plats ou récipients de matière poreuse risquent d'absorber de l'eau pendant le nettoyage et sont donc également déconseillés. Les récipients ou ustensiles de cuisson en 'Mélamine' absorbent l'énergie et sont également déconseillés.

Utilisation de la fonction micro-ondes

- Les récipients en verre ou en porcelaine résistants à la chaleur se prêtent parfaitement à une utilisation dans les appareils à micro-ondes.
- Le plastique peut être utilisé uniquement s'il résiste à la chaleur. Les sacs de cuisson etc. doivent être percés de manière à éviter toute montée de la pression pendant la cuisson. Des récipients de cuisson spécialement conçus pour l'utilisation dans les fours à micro-ondes sont disponibles dans le commerce.

Utilisation de la fonction gril ou chaleur tournante

- Tous récipients ou assiettes résistants à la chaleur étudiés pour une utilisation avec des fours traditionnels peuvent être utilisés avec ces fonctions. L'utilisation d'articles en plastique pour le grillage ou la cuisson à chaleur tournante est interdite.
- Les aliments destinés à la cuisson doivent être posés à même la grille, qui est ensuite placée sur le plateau tournant en verre.

Utilisation de la fonction combinée micro-ondes/gril

- Lors de l'utilisation de la fonction combinée four à micro-ondes/gril, les fonctions four à micro-ondes et gril sont alternativement activées. Les récipients ou plats doivent donc à la fois se prêter à l'utilisation dans un appareil à micro-ondes et **être** résistants à la chaleur. A cause des températures relativement élevées, les articles en plastique ne doivent pas être utilisés. Assurez-vous que le récipient ou le plat utilisé ne contient aucun élément en métal.



Grille

- Pour le grillage, utilisez la grille en la plaçant sur sa position haute (pieds longs).
- En position basse (sur les pieds courts), la grille peut être utilisée avec la fonction chaleur tournante.



Fonctionnement

Informations générales concernant la programmation de l'appareil

Pour un fonctionnement optimal, ce four à micro-ondes utilise des composants électroniques de dernière génération.

- A chaque pression sur une touche de commande, la validation de la commande est accompagnée d'un seul bip sonore.
- Pendant le déroulement d'un programme, les détails de la programmation peuvent être affichés en appuyant sur la touche concernée. Par exemple, en appuyant sur la touche  pendant un programme de cuisson aux micro-ondes, l'écran affiche la puissance programmée.
- La programmation peut être interrompue ou redémarrée en appuyant sur la touche .

Fonctionnement général



- Placez les aliments destinés à être chauffés dans un récipient approprié. Posez le récipient sur le plateau tournant du four.
- Les aliments placés au four à micro-ondes doivent être couverts pour éviter leur dessèchement. Des couvercles en verre ou en plastique spécialement conçus pour une utilisation dans les appareils à micro-ondes sont disponibles dans le commerce.
- Ne pas couvrir les aliments à cuire pendant l'utilisation des fonctions gril, cuisson par convection à chaleur tournante ou toutes fonctions combinées.
- Lors de l'utilisation du gril, posez la grille directement sur le plateau tournant puis placez les aliments sur la grille.
- Fermez la porte, puis sélectionnez le programme désiré.
- Lorsque le programme démarre, le plateau commence à tourner. Pendant le fonctionnement, l'éclairage intérieur reste allumé.
- Si, pendant le fonctionnement, la touche  est pressée ou la porte est ouverte (par exemple, pour remuer les aliments afin d'assurer une bonne répartition de la température), l'appareil s'arrête et les fonctions de minuterie et de programmation sont suspendues. Pour reprendre le programme, refermez la porte et appuyez sur la touche .
- Appuyez deux fois sur la touche  pour interrompre le programme.
- 5 bips sonores indiquent la fin du temps préprogrammé ; l'éclairage intérieur s'éteint.
- Ouvrez la porte et retirez le récipient contenant les aliments.
- Laissez le récipient de côté pendant plusieurs minutes afin d'assurer une distribution uniforme de la chaleur dans les aliments.

Remarque : Pour la programmation, le temps de cuisson est fractionné comme suit :

0 – 1 minute	: par intervalle de 5 secondes
1 – 5 minutes	: par intervalle de 10 secondes
5 – 10 minutes	: par intervalle de 30 secondes
10 – 30 minutes	: par intervalle de 1 minute
30 – 95 minutes	: par intervalle de 5 minutes

Horloge :



Au branchement au secteur, l'écran affiche '0:00' et l'appareil émet un signal sonore.

1. Appuyez une fois sur . Les chiffres des heures clignotent.
2. Tournez la commande pour régler les heures.
3. Appuyez sur . les chiffres des minutes clignotent.
4. Tournez la commande pour régler les minutes.
5. Appuyez sur  pour terminer le réglage; le symbole. ' : ' clignote et l'heure exacte est affichée.

Le réglage de l'heure peut être annulé en appuyant sur la touche .



L'horloge doit être mise à l'heure lors de la première mise en service et en cas de sa réinitialisation suite à une coupure de courant.

Minuterie :

1. Appuyez deux fois sur la touche . L'écran affiche „00:00“.
2. Tournez la commande pour régler le temps de cuisson désiré.
3. Appuyez sur la touche  pour activer la minuterie.
4. L'appareil émet 5 bips sonores pour indiquer que le temps programmé s'est écoulé et l'horloge revient sur l'affichage normal de l'heure.





Le temps préprogrammé maximum est de 95 minutes.

La fonction micro-ondes :

Pour programmer l'appareil pour la cuisson, et avant de pouvoir démarrer la séquence de programmation, vous devez sélectionner le mode (micro-ondes), la puissance et le temps de cuisson. La puissance est sélectionnée en appuyant à plusieurs reprises sur la touche , ou en appuyant une fois sur la touche  et en utilisant ensuite la commande rotative. Le temps de cuisson est programmable jusqu'à 95 minutes maximum.

	Réglages de Puissance			
	Puissance (P)	Affichage	Niveau	
1 x	800 W	P100 (100 %)	Maximum	Réchauffage de liquides, cuisson
2 x	640 W	P 80 (80 %)	Élevé	Décongélation et réchauffage de plats surgelés
3 x	400 W	P 50 (50 %)	Moyen	Cuisson d'aliments délicats
4 x	240 W	P 30 (30 %)	Décongélation	Décongélation des aliments
5 x	80 W	P 10 (10 %)	Décongélation	Décongélation des aliments délicats

Exemple : programmer une cuisson aux micro-ondes à 50 % de la puissance maximum pendant 5 minutes.

- Appuyez 3 fois sur la touche , ou appuyez une fois sur la touche  et utilisez ensuite la commande pour sélectionner la puissance désirée.. L'écran affiche **P 50**.
- Appuyez sur la touche  pour confirmer.
- Tournez la commande pour afficher **5:00**.
- Appuyez sur la touche  pour démarrer le programme.

Programme rapide



Les temps de cuisson les plus utilisés peuvent être affichés en appuyant simplement sur la touche . Avec cette fonction, la puissance du micro-ondes est **toujours** préréglée sur 100 %. Chaque pression sur la touche augmente le temps de cuisson de 30 secondes.

Remarque : la cuisson commence dès la première pression sur la touche.

Exemple : pour programmer la fonction micro-ondes pour un temps de cuisson de 2 minutes à 100 % de la puissance.





- Appuyez 4 fois sur . L'écran affiche **2:00**.

Cuisson par convection à chaleur tournante

Cette fonction met en circulation l'air chaud à l'intérieur du four, assurant une cuisson régulière et des aliments parfaitement dorés. Cet appareil permet une programmation de la température entre 100°C et 190°C. Réglez la température en appuyant sur  le nombre de fois correspondant, ou en appuyant une fois sur  puis en utilisant la commande rotative. Le temps de cuisson est programmable jusqu'à 95 minutes maximum.

L'appareil peut-être préchauffé si nécessaire. Sélectionnez le réglage de température désiré, puis appuyez sur le bouton de mise en marche.

Exemple: préchauffer l'appareil à 190°C, puis cuire pendant 30 minutes.

- Appuyez 10 fois sur la touche , ou appuyez une fois sur la touche  et utilisez ensuite la commande rotative pour sélectionner la température désirée. L'écran affiche **190°C**.
- Appuyez sur la touche  pour confirmer.
- Appuyez sur  pour démarrer le préchauffage.
- Lorsque la température de préchauffage est atteinte, un bip retentit et l'affichage commence à clignoter.
- Ouvrez la porte, placez les aliments à l'intérieur du four, puis refermez la porte.
- Tournez la commande pour afficher **30:00**.
- Appuyez sur  pour démarrer la cuisson.

Remarque: Le temps de cuisson peut être réglé uniquement lorsque la température sélectionné a été atteinte et que les aliments ont été placés dans le four.

Si le temps de cuisson n'est pas déterminé dans les 5 minutes après que la température de cuisson ait été atteinte, l'appareil émet un signal sonore de 5 bips pour indiquer que le mode sélectionné a été annulé.



Remarque: Omettez les étapes 3 et 4 si la préchauffe n'est pas nécessaire.

Fonction gril

La fonction gril cuit les aliments en utilisant la chaleur rayonnante. Le programme gril convient à la cuisson de gratins ou pour les pièces de viande minces.

Le programme est sélectionné en appuyant sur la touche . Le temps de cuisson maximum programmable est de 95 minutes.



Exemple: Pour programmer l'appareil pour un temps de cuisson au gril de 30 minutes.

1. Appuyez une fois sur . L'écran affiche **G-1**.
2. Appuyez sur  pour confirmer.
3. Tournez la commande jusqu'à ce que l'écran affiche **30:00**.
4. Appuyez sur  pour démarrer la cuisson.





Ce processus doit être surveillé de près car la viande doit être retournée lorsque la première face est saisie, puis retirée dès que grillée. Pour vous le rappeler, l'appareil émet deux bips sonores lorsque la moitié du temps de cuisson s'est écoulée.

Programmes combinés

Les programmes combinés peuvent être utilisés pour les poissons, pommes de terre, soufflés ou gratins.

Les programmes sont sélectionnés en appuyant plusieurs fois sur , ou en appuyant une fois sur  puis en utilisant la commande rotative. Le temps de cuisson maximum programmable est de 95 minutes.



	Affichage	Micro-ondes	Gril	Convection Chaleur tournante
	C-1	50 %	0	50 %
	C-2	50 %	50 %	0
	C-3	0	50 %	50 %
	C-4	30 %	35 %	35 %

1. Appuyez sur  pour afficher la fonction désirée (**C-1**, **C-2** etc), ou appuyez une fois sur  puis utilisez la commande rotative pour sélectionner le programme désiré.
2. Appuyez sur la touche  pour confirmer.
3. Réglez le temps de cuisson à l'aide de la commande rotative.
4. Appuyez sur  pour démarrer la cuisson.

Programme de décongélation par durée ou selon le poids

Ce programme est utilisé pour la décongélation des aliments, en programmant soit le poids des aliments à décongeler, soit directement le temps de décongélation. Pour les aliments délicats, nous recommandons le niveau 'Décongélation ' (voir le tableau *Réglages de Puissance*), pour assurer une décongélation douce et homogène à basse puissance.

Le voyant **dEF1** indique une décongélation programmée par poids; **dEF2** indique une décongélation programmée par temps.



1. Appuyez une ou deux fois sur ; l'écran affiche **dEF1** ou **dEF2**.
2. À l'aide de la commande rotative, réglez le poids des aliments à décongeler (entre 100 g et 2000 g), ou le temps de décongélation (entre 00:05 et 95:00).
3. Appuyez sur  pour démarrer la décongélation.











Observations utiles:

- Pendant le processus de décongélation selon le poids, l'appareil émet 2 signaux sonores pour indiquer que la moitié du temps de décongélation s'est écoulée. Tournez les aliments et retirez les aliments déjà décongelés.
- Si, à l'issue du temps de décongélation préprogrammé, les aliments s'avèrent encore congelés, il est recommandé de continuer la décongélation en la limitant à des périodes de 1 minute, jusqu'à la décongélation complète.
- Les aliments conservés dans des récipients en plastique ne pouvant pas passer dans un four à micro-ondes, doivent être laissés quelques temps à température ambiante après leur sortie du congélateur. Attendez que les aliments soient facilement détachables du film ou des parois du conteneur avant de les mettre au four dans un récipient pouvant passer au four à micro-ondes.

Programmes de cuisson automatiques

Ces programmes de cuisson automatiques sont pratiques pour cuire ou réchauffer les aliments sans devoir spécialement programmer, par exemple, le temps de cuisson ou la puissance.

1. Sélectionnez le menu désiré à l'aide de la commande rotative. L'écran affiche **A 1** à **A 10**.
2. Appuyez sur  pour confirmer la sélection du programme.
3. Réglez le poids à l'aide de la commande rotative.
4. Appuyez sur  pour démarrer le programme.



Carte	Poids (en g)	Réglages de Puissance
A 1 Pizza	300	100 % micro-ondes/100 % gril, en alternance
 Pizza	400	100 % micro-ondes/100 % gril, en alternance
A 2 Pommes de terre	230	100 % micro-ondes
 Potato	460	100 % micro-ondes
	690	100 % micro-ondes
A 3 Viandes	200	100 % micro-ondes
 Meat	300	100 % micro-ondes
	400	100 % micro-ondes
	500	100 % micro-ondes
A 4 Poisson	200	80 % micro-ondes
 Fish	300	80 % micro-ondes
	400	80 % micro-ondes
	500	80 % micro-ondes
A 5 Légumes	200	100 % micro-ondes
 Vegetable	300	100 % micro-ondes
	400	100 % micro-ondes
	500	100 % micro-ondes
A 6 Boissons	1 (env. 240 ml)	100 % micro-ondes
 Beverage	2 (env. 480 ml)	100 % micro-ondes
	3 (env. 720 ml)	100 % micro-ondes
A 7 Nouilles	50 (dans de l'eau froide, 450 ml)	80 % micro-ondes
 Pasta	100 (dans de l'eau froide, 800 ml)	80 % micro-ondes
	150 (dans de l'eau froide, 1200 ml)	80 % micro-ondes
A 8 Popcorn	50	100 % gril
 Popcorn	100	100 % gril
A 9 Gâteau	475	Ce programme utilise la fonction préchauffage. Une fois qu'une température de 160°C est atteinte, l'appareil émet un signal sonore et l'affichage de l'écran clignote. Ouvrez la porte et placez le gâteau dans le four. Fermez la porte et appuyez sur  pour démarrer le programme.
 Cake		

A 10 Poulet rôti 	750	50 % micro-ondes / 50 % gril
	1000	50 % micro-ondes / 50 % gril
	1250	50 % micro-ondes / 50 % gril

Dispositif de sécurité pour la protection des enfants :

Ce dispositif de sécurité empêche les enfants de faire fonctionner l'appareil sans supervision.

Pour activer le dispositif de sécurité, appuyez pendant 3 secondes sur la touche .

Un long signal sonore est émis et le symbole  s'affiche à l'écran. Pour désactiver le dispositif de sécurité, appuyez de nouveau sur la touche  pendant 3 secondes.

Un long signal sonore est émis et le symbole  disparaît.

Note: En cas de problème lors de la mise en route de l'appareil, vérifiez d'abord que le dispositif de sécurité n'est pas activé.

Eclairage intérieur:

L'éclairage intérieur s'allume lorsque la porte est ouverte ; il reste également allumé pendant le fonctionnement de l'appareil. Cependant, si la porte reste ouverte pendant plus de 10 minutes, ou si un programme est terminé, l'éclairage intérieur s'éteint.

Entretien et nettoyage

- Avant tout nettoyage, assurez-vous que l'appareil est débranché de la prise secteur et qu'il s'est complètement refroidi.
- Ne pas nettoyer l'appareil à l'eau. Empêchez toute pénétration d'eau (aussi minime soit-elle) dans les grilles de ventilation à l'intérieur et l'extérieur de l'appareil. L'utilisation de nettoyeurs à vapeur pour nettoyer ce four est interdite.
- Les parois intérieures doivent être soigneusement nettoyées après chaque cycle de fonctionnement. La face intérieure et le châssis de la porte, ainsi que le cadre, doivent être maintenus propres.
- L'appareil dans son intégrité peut être essuyé à l'aide d'un chiffon non pelucheux légèrement humide et d'un détergent doux, puis soigneusement séché.
- Ne pas utiliser de produit d'entretien abrasif ou concentré. L'utilisation de nettoyeurs aérosols pour fours traditionnels est interdite.
- La grille, le plateau tournant en verre et l'anneau/axe d'entraînement doivent être nettoyés à l'eau chaude savonneuse.
- L'anneau de rotation/axe d'entraînement, ainsi que le sillon situé sous le plateau tournant en verre, doivent être maintenus propres.

Informations supplémentaires

Fiche technique

Dimensions extérieures :

- 486 mm (H)
- 400 mm (L)
- 291 mm (P)

Dimensions intérieures :

- plateau tournant en verre : Ø 270 mm
- espace libre au-dessus du plateau tournant en verre : 180 mm

Poids de l'appareil : 14,3 kilos

Tension de service : 230V~ 50 Hz

Consommation totale d'énergie :

- gril 1200 W
- micro-ondes 1300 W
- convection chaleur tournante 1200 W

Réglages de la puissance des micro-ondes : 80 W - 800 W

Mise au rebut



Les appareils qui portent ce symbole doivent être collectés et traités séparément de vos déchets ménagers, car ils contiennent des matériaux précieux qui peuvent être recyclés. En vous débarrassant correctement de ces appareils, vous contribuez à la prévention de potentiels effets négatifs sur la santé humaine et l'environnement. Votre mairie ou le magasin auprès duquel vous avez acquis l'appareil peuvent vous donner des informations à ce sujet.

Garantie

Cet appareil est garanti par le fabricant pendant une durée de deux ans à partir de la date d'achat, contre tous défauts de matière et vices de fabrication. Au cours de cette période, toute pièce défectueuse sera remplacée gratuitement. Cette garantie ne couvre pas l'usure normale de l'appareil, les pièces cassables telles que du verre, des ampoules, etc., ni les détériorations provoquées par une mauvaise utilisation et le non-respect du mode d'emploi. Aucune garantie ne sera due si l'appareil a fait l'objet d'une intervention à titre de réparation ou d'entretien par des personnes non-agrées par nous-mêmes. Cette garantie n'affecte pas les droits légaux des consommateurs sous les lois nationales applicables en vigueur, ni les droits du consommateur face au revendeur résultant du contrat de vente/d'achat. Si votre appareil ne fonctionne plus normalement, veuillez l'adresser, sous emballage solide, à une de nos stations de service après-vente agréées, muni de votre nom et adresse. Si vous retournez votre appareil pendant la période de garantie, n'oubliez pas de joindre à votre envoi la preuve de garantie (ticket de caisse, facture etc.) certifiée par le vendeur.

Microwave oven

Beste Klant,

Voordat men de magnetron oven gebruikt moet men de gebruiksaanwijzing goed doorlezen en deze goed bewaren voor later gebruik. Dit apparaat moet alleen gebruikt worden door personen bekend met de gebruiksaanwijzing.

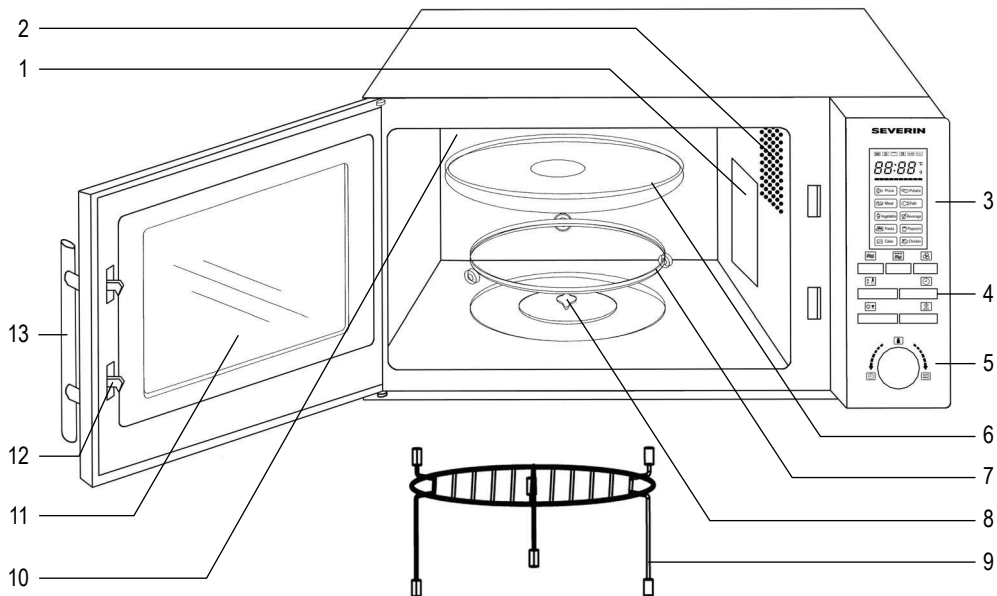

Knop	Functie
	Magnetron
	Grill / Combinatie programma's
	Hete lucht convectie
	Ontdooien
	Klok / Keuken Tijdklok
	Stop / Onderbreek
	Start / Programma bevestiging / Snelstart
Draai controle	Functie
	Tijd
	Gewicht
	Automatische kookprogramma's

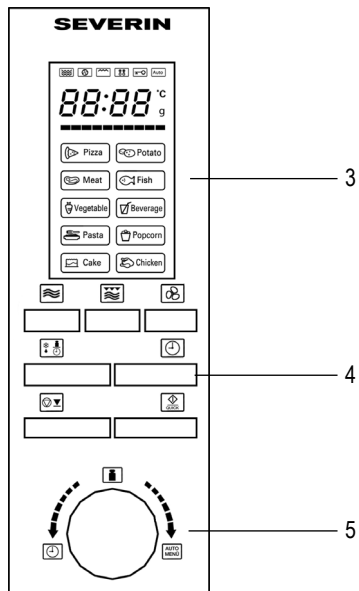

Opbouw

- | | |
|---------------------------|--------------------|
| 1. Beschermende afdekking | 8. Aandrijfunit |
| 2. Binnenverlichting | 9. Grillrek |
| 3. Display | 10. Grillelement |
| 4. Gebruiksknoppen | 11. Kijkvenster |
| 5. Draaiknop | 12. Deursluitingen |
| 6. Glazen draaiplateau | 13. Deurgreep |
| 7. Rolring | |

Veiligheidsaanwijzingen

Belangrijke veiligheidsaanwijzingen

De volgende aanwijzingen alstublieft goed doorlezen en deze handleiding bewaren voor toekomstige raadpleging.

Aansluiting

Deze combimagnetron mag alleen worden aangesloten op een volgens de voorschriften geïnstalleerd geaard stopcontact. Zorg ervoor dat de netspanning overeenkomt met de spanning aangegeven op het typeplaatje. Dit product komt overeen met de richtlijnen aangegeven op het CE label.

Plaatsen van het apparaat

- Plaats de combimagnetron altijd op een stabiele en vlakke, hittebestendige ondergrond en zorg ervoor dat deze beschermd is tegen hitte en vochtigheid.
- Gebruik het apparaat niet buiten.
- De poten aan de onderkant van het apparaat mogen niet verwijderd worden.
- Zorg voor voldoende ventilatie. Plaats nooit voorwerpen op het apparaat en zorg ervoor dat er voldoende ruimte aanwezig is tussen het apparaat, de muur en andere voorwerpen:

Zijkanten: 7.5 cm

Achterkant: 7.5 cm

Bovenkant: 30.0 cm

Het apparaat mag nooit in een kast geplaatst worden. Wanneer men het apparaat neerzet, moet men ervoor zorgen dat het niet direct onder een keukenkastje of een ander voorwerp geplaatst wordt.

Belangrijke aanwijzingen

- **Attentie: bepaalde voedselsoorten kunnen tot ontbranding overgaan. Nooit, onder geen enkele omstandigheid, het apparaat onbeheerd achterlaten wanneer men de magnetron, grill hete lucht convector of de combinatiefuncties gebruikt.**
- De magnetronfunctie is alleen geschikt voor ontdoeien, opwarmen en koken van voedsel. **Waarschuwing:** iedere poging om voedsel of kleding te drogen, het opwarmen van verwarmingskussen, huisslippers, sponzen, natte schoonmaakkleding enz. kunnen letsel, verbranding of brand veroorzaken.
- Geen verantwoordelijkheid wordt geaccepteerd wanneer er schade ontstaat tijdens onjuist gebruik van het apparaat of wanneer men de gebruiksaanwijzing niet volgt.

- Gebruik alleen geschikt keukengerei. Voor gedetailleerde informatie, alstublieft de paragraaf 'Gebruik altijd geschikt keukengerei' raadplegen.
- Dit apparaat is niet geschikt voor gebruik met een externe tijd klok of een apart afstandsbedienings systeem.
- Dit apparaat mag gebruikt worden door kinderen (tenminste 8 jaar oud) en door personen met verminderde fysieke, zintuiglijke of mentale bekwaamheden, of gebrek van ervaring en kennis, wanneer deze onder begeleiding zijn of instructies ontvangen hebben over het gebruik van dit apparaat en volledig de gevaren en veiligheidsvoorschriften begrijpen.
- Kinderen mogen niet met het apparaat spelen.
- Kinderen mogen geen schoonmaak of onderhoudswerkzaamheden verrichten aan dit apparaat tenzij dit onder toezicht gebeurt.
- Het apparaat en het snoer moeten altijd goed uit de buurt gehouden worden van kinderen jonger dan 8 jaar.
- Om elektrische schokken te voorkomen dit apparaat nooit met water schoonmaken of onderdompelen.
- **Waarschuwing:** vanwege de hoge temperaturen die ontstaan tijdens het gebruik in de combinatie functies, mogen kinderen dit apparaat niet gebruiken zonder begeleiding van een volwassene.
- Wanneer men de grill en/of hete lucht convector of één van de combinatiefuncties gebruikt, wees dan uiterst voorzichtig niet de verwarmingselementen aan de binnenkant aan te raken.
- Schakel het apparaat altijd uit na gebruik en verwijder de stekker uit het stopcontact:
 - voor het schoonmaken,
 - in geval van problemen.
 - na elk gebruik.
- Trek de stekker niet aan het snoer uit het stopcontact, maar aan de stekker zelf.
- **Let op:** De buitenkant van dit apparaat kan zeer heet worden tijdens gebruik. Er kan stoom uitgestoten worden via de ventilatiegaten: gevaar voor verbranding.
- Plaats het apparaat nooit op een hete ondergrond of in de buurt van open vuur of brandbare gassen. Zorg dat het snoer niet in aanraking komt met een hete ondergrond. Laat het snoer nooit los hangen.
- Wanneer de unit niet goed schoongemaakt wordt, zal de kwaliteit van de oppervlakken verminderen, met mogelijk als gevolg een verkorting van de levensduur evenals mogelijk gevaar voor de gebruiker. Alle etensresten moeten daarom direct verwijderd worden. Voor uitvoerige informatie over het schoonmaken van het apparaat, de paragraaf *Onderhoud en schoonmaken* raadplegen.
- Dit apparaat is bestemd voor huishoudelijk of gelijkwaardig gebruik, zoals
 - in bedrijfskeukens, in winkels, kantoren of andere bedrijfsruimtes,
 - in agrarische instellingen,
 - door klanten in hotels, motels enz. en gelijkwaardige accommodaties,
 - in bed and breakfast gasthuizen.
- **Pas op:** leder onderhoud- of reparatiewerk dat aan de combimagnetron gedaan wordt waarbij men de beschermende platen moet verwijderen, is zeer gevaarlijk voor ongetrainde personen. Dit is inclusief de vernieuwing van het speciale snoer of het verwisselen van de binnenlamp. De magnetron mag nooit opengeschroefd worden behalve door getraind personeel. Indien dit apparaat kapot is, stuur het dan op aan de klantenservice van de fabrikant. Het adres staat vermeld op de garantietafel.
- Wanneer men vloeistoffen opwarmt in de combimagnetron kan de vloeistof het kookpunt bereiken zonder dat dit



zichtbaar wordt. Het is daarom erg belangrijk dat men zeer voorzichtig is met het aanpakken van bakjes tijdens het verwijderen ervan uit het apparaat.

Om overkoken te voorkomen, kan men een hittebestendige glazen staaf in een bakje plaatsen tijdens het verhittingsproces.

- Eieren in hun schaal of heel hard gekookte eieren mag men nooit in de combimagnetron opwarmen. Er is een grote kans dat deze exploderen zelfs als het opwarmingsproces al klaar is.
- **Pas op:** Het is ook zeer gevaarlijk om vloeistoffen of vast voedsel op te warmen in afgesloten bakjes omdat ook hier het gevaar voor explosie zeer groot is.
- De inhoud van babyflessen of van glazen potjes met babyvoedsel moet goed geroerd of geschud worden om ervoor te zorgen dat de warmte gelijkmatig verdeeld wordt. **Om pijn en gevaarlijke verbranding te voorkomen, moet men altijd eerst de temperatuur controleren voordat men het kind het eten geeft.**
- Wanneer men voedsel opwarmt of kookt dat verpakt is in brandbare materialen zoals plastic of papier, dan bestaat er gevaar dat deze materialen ontbranden. Het is tevens mogelijk dat voedsel uitdroogt of ontbrandt wanneer de gekozen kooktijd te lang is. Vet en olie zijn ook zeer brandbare stoffen. Het is daarom zeer belangrijk om bij het apparaat te blijven wanneer het in gebruik is. Zeer brandbare stoffen zoals geconcentreerde alcohol mogen natuurlijk nooit verhit worden.
- Wanneer er rook zichtbaar is tijdens gebruik, moet men de deur gesloten houden om eventuele vlammen te doven. Schakel het apparaat onmiddellijk uit en haal de stekker uit het stopcontact.
- Om gevaar van verbranding te voorkomen moet men altijd een pannelap gebruiken wanneer men voedsel van de oven verwijderd. Keukengerei en kookcontainers zullen niet alleen heet worden tijdens gebruik van de grill of hete lucht convector maar ook tijdens gebruik van de magnetron.
- Speciale voedselthermometers (zoals gebruikt in gewone bakovens) zijn niet geschikt voor gebruik in magnetrons.

Voor het eerste gebruik

- Controleer na het uitpakken en elke keer wanneer men het apparaat aansluit op het stopcontact, het apparaat en het snoer op eventuele beschadigingen.
- **Let op:** Zorg ervoor dat de deur (inclusief het kijkvenster en de deursluitingen) niet beschadigd of verbogen zijn en sluit de deur stevig in het deurframe. Dit is belangrijk om te voorkomen dat er geen microgolven vrijkomen tijdens het gebruik. Tevens moet men om dezelfde redenen de behuizing van buiten en van binnen controleren.
In geval van schade dit apparaat niet gebruiken totdat het gerepareerd is door een gekwalificeerde monteur.
- Verwijder al het pakmateriaal aan de buiten en binnenkant. Al deze materialen zijn geschikt voor recycling.
- **Verwijder nooit** de zelfklevende rook zal zichtbaar zijn. Dit is normaal, maar zorg voor voldoende ventilatie.
- **Waarschuwing:** houdt kinderen weg van inpakmateriaal, daar deze een bron van gevaar zijn bv. door verstikking.
- Voordat men het apparaat voor het eerst gebruikt of wanneer men het apparaat voor lange periode niet gebruikt heeft, moet men deze eerst goed schoonmaken zoals staat beschreven in de paragraaf *Onderhoud en schoonmaken*.
- Installeer de roling/aandrijffunit en de glazen draaiplaat in de unit.
- Gebruik dit apparaat nooit zonder de roling/aandrijffunit en de glazen draaiplaat juist geplaatst zijn.
- Laat voordat men de combimagnetron gebruikt, het apparaat ongeveer 10 minuten opwarmen op de grillstand (zonder dat de magnetronfunctie geactiveerd is). Dit doet de geur verwijderen die normaal aanwezig is, wanneer men de grill voor de eerste keer gebruikt. Een kleine hoeveelheid rook zal zichtbaar zijn. Dit is normaal, maar zorg voor voldoende ventilatie.
- Dit apparaat is een groep 2 klasse B ISM devies. Groep 2 bevat alle ISM divisies (industriële, wetenschappelijke, medische) welke radio energie golven gebruiken en/of radio energie golven afgeven in de vorm van elektromagnetische radiatie om materialen te bewerken; het bevat ook een vonk erosie devies. Klasse B specificeert een devies ontworpen voor huishoudelijk gebruik, of ieder gelijkwaardig devies aangesloten op het stroomnet wat huishoudelijke units voorziet.

Let op: Schakel het apparaat nooit aan tenzij het voedsel dat men wil koken of opwarmen in de combimagnetron geplaatst is. Gebruik van dit apparaat wanneer het leeg is, kan schade veroorzaken aan het apparaat.

De magnetronfunctie (Groep II in overeenstemming met EN 55011)

In dit apparaat wordt elektromagnetische energie opgewekt, waardoor de moleculen in het voedsel (voornamelijk watermoleculen) versnellen en ervoor zorgen dat het voedsel warm wordt. Voedsel met een hoog watergehalte zal daarom sneller heet worden dan droog voedsel. De hitte wordt geleidelijk opgebouwd in het voedsel. Keukengerei, bakjes en borden die gebruikt worden, worden alleen heet vanwege het hete voedsel.

Gebruik altijd geschikt keukengerei

- Plaats voedsel nooit direct op het glazen draaiplateau. Gebruik altijd een geschikt bord of een bakje. Zorg ervoor dat het bakje niet buiten de rand van het glazen draaiplateau steekt.
- Metalen voorwerpen mogen nooit gebruikt worden in de magnetron daar deze de straling reflecteren waardoor het voedsel niet kan koken of opwarmen. Metalen voorwerpen veroorzaken ook vonken die schade aan het apparaat kunnen veroorzaken.
- Als vaste regel moet men geen metalen voorwerpen of aluminiumfolie gebruiken in de magnetron. Sommige verpakkingen hebben aluminiumfolie of metalen draden onder een laag papier en zijn daarom niet geschikt voor de magnetron. Wanneer men in een recept aluminiumfolie moet gebruiken, zorg dan dat het voedsel goed luchtdicht is ingepakt en dat er voldoende ruimte, minimaal een **afstand van 2,5 cm**, tussen de aluminiumfolie en de binnenwand van de magnetron aanwezig is.
- Let er altijd op dat bakjes of borden geen metalen decoratie hebben zoals gouden randen of gekleurde metalen deeltjes. Loodkristallen voorwerpen zijn ook niet geschikt. Zorg er altijd voor dat bakjes geen holle onderdelen hebben (zoals in de handvaten). Poreus materiaal kan water hebben geabsorbeerd tijdens het schoonmaken en is daarom ook niet geschikt. Bakjes en keukengerei gemaakt van "melamine" kunststof absorberen energie en zijn ook niet geschikt.

Gebruik van de magnetron functie

- Bakjes gemaakt van hittebestendig glas of porselein zijn zeer geschikt voor gebruik in de magnetron.
- Kunststof is alleen geschikt wanneer het hittebestendig is. Plasticfolie etc. moet doorgeprikt worden om ervoor te zorgen dat de hoge druk weg kan tijdens het koken. Kookgerei dat speciaal ontworpen is voor gebruik in de magnetron is te verkrijgen bij de meeste huishoudspeciaalzaken.

Gebruik van de grill of hete lucht convectie functie

- Met deze functies, mag men hittebestendige containers of borden gebruiken die geschikt zijn voor gewone ovens, maar gebruik geen plastic items.
- Het voedsel dat men wil koken wordt direct op het grillrek geplaatst welke dan op de glazen draaiplaat geplaatst wordt.

Gebruik van microwave/grill combinatie functie

- Wanneer men de microwave/grill combinatie gebruikt zullen de microwave en grill na elkaar werken. De containers of borden moeten daarom geschikt zijn voor de microwave **en** tevens hittebestendig zijn. Vanwege de hoge temperatuur is het beter om geen plastic te gebruiken. Zorg ervoor dat de containers die men gebruikt geen metalen onderdelen bevatten.



Grillrek

- Voor grillen, moet het rek in de langere voeten geplaatst worden.
- Wanneer het op de kortere voeten geplaatst is, kan het rek gebruikt worden met de hete lucht convectie functie.

Gebruik

Algemene informatie over programmering van het apparaat



Voor optimale resultaten, deze microwave oven gebruikt ultramoderne elektronica

- Als op gelijk welke bedieningsknop is gedrukt, wordt de correcte invoer door één pieptoon bevestigd.
- Als een programmareeks in uitvoering is, kan de in gebruik zijnde instelling zichtbaar worden gemaakt door op de bijbehorende toets te drukken. B.v., als tijdens het magnetronprogramma op  wordt gedrukt, zal de geselecteerde vermogensinstelling visueel worden weergegeven.
- Een programma kan worden onderbroken of opnieuw worden gestart door op  te drukken.

Algemene volgorde van bediening

- Plaats het voedsel dat opgewarmd moet worden in een geschikt bakje. Plaats het bakje op het draaiplateau van de magnetron.
- Wanneer voedsel wordt gekookt met gebruik van microgolven moet het afgedekt worden om uitdrogen te voorkomen. Glazen of

kunststof deksels geschikt voor gebruik in magnetrons zijn te verkrijgen bij huishoudspeciaalzaken.



- Wanneer men de grill, hete lucht convectie of welke andere combinatie functie gebruikt, mag men het te koken voedsel niet afdekken.
- Wanneer men de grillfunctie gebruikt, het grillrek direct op de glazen draaiplaat plaatsen. Plaats het voedsel op het grillrek.
- Sluit de deur en kies het gewenste programma.
- Wanneer men het programma activeert, begint het draaiplateau te draaien; als het apparaat in werking is zal de binnenverlichting aanblijven.
- Als de deur wordt geopend wanneer het apparaat in werking is of op  wordt gedrukt, (b.v. om het voedsel te roeren of om te draaien teneinde er zeker van te zijn dat de temperatuur gelijkmatig wordt verdeeld), zullen de timer- en programmafuncties worden onderbroken. Wanneer nodig, mag de kooktijd verandert worden. Het programma zal alleen automatisch verder gaan nadat de deur gesloten is en op de  toets wordt gedrukt.
- Druk tweemaal op  om het programma te onderbreken .
- 5 pieptonen geven aan dat de voorgeprogrammeerde tijd is verstreken; op hetzelfde moment zal de binnenverlichting worden uitgeschakeld.
- Open de deur en verwijder het bakje met voedsel.
- Om te zorgen dat de warmte gelijkmatig over het voedsel verdeeld wordt kan men het voedsel enkele minuten laten staan.

Let op: De volgende stappen worden gebruikt voor het instellen van de kooktijd:

0 – 1 minuut	: 5-seconden stappen
1 – 5 minuten	: 10-seconden stappen
5 – 10 minuten	: 30-seconden stappen
10 – 30 minuten	: 1-minuut stappen
30 – 95 minuten	: 5-minuut stappen

Klok

Wanneer de klok op het powernet is aangesloten, geeft deze '0:00' aan en zal men een akoestisch signaal horen.

1. Druk op  één keer. De uren zullen knipperen in de display.
2. Draai de draaibare controle om het correcte uur in te stellen.
3. Druk op . De minuut nummers beginnen te knipperen.
4. Draai de draaibare controle om de correcte minuten in te stellen.
5. Druk op  om het tijd instellen te voltooien. Het ':' symbool knippert en de juiste tijd zal aangeven worden.

Het tijd instel proces kan gestopt worden door op de  toets te drukken.

Na een stroomstoring moet de klok opnieuw worden ingesteld.



Keuken tijd klok

1. Druk tweemaal op . De display geeft „00:00“ aan.

2. Draai de draaibare controle naar de gewenste tijd.
3. Druk op  om de keuken tijd klok te activeren.
4. Een 5-tonig piepsignaal zal aangeven dat de ingestelde tijd verlopen is en de klok zal naar de gewone display teruggaan.





De maximaal instelbare tijd is 95 minuten.

De magnetronfunctie

Voordat de programmareeks voor koken gestart wordt, moet het apparaat geprogrammeerd worden door de juiste stand (microwave), het benodigde vermogen en de kooktijd te selecteren. Het vermogen wordt geselecteerd door bij herhaling op  te drukken, of door eenmaal op  te drukken en dan de draaibare controle te gebruiken. De kooktijd kan ingesteld worden tot een maximum van 95 minuten.

	Vermogensinstellingen			
	Vermogen (P)	Display	Type	
1 x	800 W	P100 (100 %)	Hoog	Opwarmen vloeistoffen, koken
2 x	640 W	P 80 (80 %)	Middelhoog	Ontdooien en opwarmen diepvriesmaaltijden
3 x	400 W	P 50 (50 %)	Midden	Koken fijn voedsel
4 x	240 W	P 30 (30 %)	Ontdooien	Ontdooien voedsel
5 x	80 W	P 10 (10 %)	Ontdooien	Ontdooien gevoelig voedsel

Voorbeeld: Om de magnetronfunctie voor een kooktijd van 5 minuten bij 50 % vermogen te programmeren.

1. Druk op  3 keer, of druk eenmaal op  en gebruik dan de draaibare controle om de gewenste power stand te selecteren. De display zal **P 50** aangeven.
2. Druk op  om te bevestigen.
3. Draai de draaibare controle, totdat de display **5:00** aangeeft.
4. Druk op  om het programma te starten.

Snelprogramma



De meest gebruikte magnetronprogramma's kunnen worden opgeroepen door alleen op  te drukken. Met deze functie is de magnetron-vermogensinstelling **altijd** 100 %. Iedere keer dat men op de toets drukt zal er 30 seconden bij de kooktijd komen.

Note: het kookproces begint onmiddellijk nadat de toets voor de eerste keer is ingedrukt.

Voorbeeld: Om de magnetronfunctie voor een kooktijd van 2 minuten te programmeren bij 100 % vermogen.





1. Druk 4 keer op . De display geeft 2:00 aan.

Hete lucht convectie

Met deze functie zal hete lucht door het apparaat circuleren. Hierbij wordt een gelijkmatig kook- en bruiningsproces bereikt. Het voorprogrammeerbare temperatuur bereik van dit apparaat is tussen 100°C en 190°C. De temperatuur is ingesteld door de gewenste hoeveelheid keren op  te drukken, of door eenmaal op  te drukken en daarna de draaibare controle te gebruiken. De kooktijd kan ingesteld worden tot een maximum van 95 minuten.

Indien gewenst wordt de oven voorverwarmd. Kies het gewenste temperatuurniveau en druk "Start".

Voorbeeld: Het apparaat moet worden voorverwarmd tot 190 °C, gevolgd door een grilltijd van 30 minuten.

1. Druk 10 keer op  of druk eenmaal op  en gebruik dan de draaibare controle voor de gewenste temperatuur. De display geeft **190°C** aan.
2. Druk op  om te bevestigen.
3. Druk op  om het voorverwarmings proces te starten.
4. Zodra de voor ingestelde temperatuur bereikt is, zal men een piepsignaal horen en zal de display beginnen te knipperen.
5. Open de deur, plaats het voedsel in het ovenruimte en sluit de deur.
6. Draai de draaibare controle, totdat de display **30:00** aangeeft.
7. Druk op  om het kookproces te starten.

Let op: De kooktijd kan alleen ingesteld worden wanneer de geselecteerde temperatuur bereikt is, en het voedsel in de ovenruimte geplaatst is.

Wanneer men geen kooktijd ingesteld heeft binnen 5 minuten nadat de voorgeprogrammeerde temperatuur bereikt is, zal een 5-tonig piepsignaal aangeven dat het apparaat alle geselecteerde modes opheft.



Noot: Stap 3 en 4 kan achterwege gelaten worden als voorverwarmen niet nodig is.

Grill functie

Het grillproces maakt gebruik van stralingshitte om het voedsel te bewerken. Dit programma is geschikt voor het koken van gegratineerde gerechten of voor het grillen van dunne stukken vlees.

Het programma is geselecteerd door op  te drukken. De maximaal instelbare kooktijd is 95 minuten.



Voorbeeld: om de unit te programmeren voor een grilltijd van 30 minuten.

1. Druk eenmaal op . De display zal **G-1** aangeven.
2. Druk op  om te bevestigen.
3. Draai de draaibare controle totdat de display **30:00** aangeeft.
4. Druk op  om het kookproces te starten.





Omdat het vlees omgedraaid moet worden als één zijde voldoende gebruikt is en het uit de magnetron genomen moet worden als beide kanten gaar zijn, moet dit hele proces goed in de gaten gehouden worden. Om met dit te helpen, zullen 2 pieptonen aangeven wanneer heft van de kooktijd verlopen is.

Combinatie programmas

De combinatieprogrammas zijn geschikt voor vis, aardappelen, soufflés of 'au gratin' koken.

De programmas zijn geselecteerd door herhaaldelijk op  te drukken of door eenmaal op  te drukken en dan de draaibare control te gebruiken. De maximaal instelbare kooktijd is 95 minuten.



	Display	Magnetron	Grill	Hete lucht convectie
	C-1	50 %	0	50 %
	C-2	50 %	50 %	0
	C-3	0	50 %	50 %
	C-4	30 %	35 %	35 %

1. Druk op , totdat de display de gewenste functie (**C-1**, **C-2** etc) aangeeft, of druk eenmaal op  en gebruik dan de draaibare controle om het gewenste programma te selecteren
2. Druk op  om te bevestigen.
3. Gebruik de draaibare controle om de gewenste kooktijd in te stellen.
4. Druk op  om het kookproces te starten.

Ontdooiprogramma volgens tijd of gewicht ()

Het ontdooiprogramma is nuttig voor het ontdooien van voedsel door het gewicht van het te ontdooien voedsel in te voeren, of door rechtstreeks de ontdooitijd in te voeren. Voor fijn voedsel bevelen wij ontdooien op de 'Ontdooien' level aan (zie tabel *Power zetting*), om te zorgen dat het voedsel met een gelijkmatige lage temperatuur stand ontdooit.

De indicatie **dEF1** vertegenwoordigd gewicht gebaseerd ontdooien; **dEF2** vertegenwoordigd tijd gebaseerd ontdooien.



1. Druk op  eenmaal of tweemaal. De display geeft **dEF1** of **dEF2** aan.
2. Gebruik de draaibare controle om het gewicht van het te ontdooien voedsel in te stellen. (tussen 100g en 2000g) of de gewenste ontdooitijd (tussen 00:05 en 95:00).
3. Druk op  om het ontdooi proces te starten.



Nuttige tips:









- Tijdens het ontdooien volgens gewicht, zullen 2 akoestische signalen aangeven dat de helft van de ontdooitijd verlopen is. Draai het voedsel om, en verwijder het voedsel wat al ontdooid is.
- Voor het geval het voedsel niet helemaal is ontdooid als de voorgeprogrammeerde ontdooitijd verstreken is, dan verdient het aanbeveling eventuele verdere ontdooitijden steeds met perioden van niet meer dan 1-minuut te verlengen tot het voedsel helemaal is ontdooid.
- Men moet voedsel dat in plastic containers verpakt is, en welke niet geschikt zijn voor magnetron ovens, eerst een poosje laten staan nadat deze uit de diepvriezer gehaald zijn. Wacht tot het voedsel gemakkelijk van het plastic kan worden losgemaakt voordat het in een bakje wordt gedaan, dat geschikt is voor magnetrons.

Automatische kookprogramma's

Deze automatische kookprogramma's zijn nuttig als voedsel gekookt of verwarmd wordt zonder dat specifieke instellingen geprogrammeerd hoeven te worden zoals vermogen of kooktijd.

1. Gebruik de draaibare controle om het gewenste menu te kiezen. De display geeft **A 1** tot **A 10**aan.
2. Druk op  om de input vast te leggen.
3. Gebruik de draaibare controle om het gewenste gewicht in te stellen.
4. Druk op  om het programma te starten.

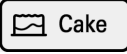

Menu	Gewicht (in g)	Instellingen
A 1 Pizza	300	100 % Microwave/100 % Grill, alterneren
 Pizza	400	100 % Microwave/100 % Grill, alterneren
A 2 Aardappels	230	100 % Microwave
 Potato	460	100 % Microwave
	690	100 % Microwave

A 3 Vlees 	200	100 % Microwave
	300	100 % Microwave
	400	100 % Microwave
	500	100 % Microwave
A 4 Vis 	200	80 % Microwave
	300	80 % Microwave
	400	80 % Microwave
	500	80 % Microwave
A 5 Groenten 	200	100 % Microwave
	300	100 % Microwave
	400	100 % Microwave
	500	100 % Microwave
A 6 Dranken 	1 (ca 240 ml)	100 % Microwave
	2 (ca 480 ml)	100 % Microwave
	3 (ca 720 ml)	100 % Microwave
A 7 Noedels, pasta 	50 (in koud water, 450 ml)	80 % Microwave
	100 (in koud water, 800 ml)	80 % Microwave
	150 (in koud water, 1200 ml)	80 % Microwave
A 8 Popcorn 	50	100 % Grill
	100	100 % Grill
A 9 Gebak 	475	Dit programma gebruikt een opwarm functie. Wanneer een temperatuur van 160°C bereikt is, zal men een piepsignaal horen en de display begint te knipperen. Open de deur en plaats de cake in de ovenruimte. Sluit de deur en druk op  om het programma te starten.
A 10 Geroosterde kip 	750	50 % Microwave / 50 % Grill
	1000	50 % Microwave / 50 % Grill
	1250	50 % Microwave / 50 % Grill

Veiligheidsinrichting voor kinderen:

Deze veiligheidsinrichting dient om te voorkomen dat kinderen het apparaat zonder toezicht in werking stellen.

Om de veiligheidsinrichting te activeren, druk op  gedurende 3 seconden.

Een lang akoestisch signaal is hoorbaar, en het  symbool wordt zichtbaar in de display. Om de veiligheidsinrichting uit te schakelen, druk opnieuw op  gedurende 3 seconden.

Een lang akoestisch signaal is hoorbaar, en het  symbool zal verdwijnen.

Noot: Ingeval u met het apparaat een schakelprobleem heeft, eerst controleren of de veiligheidsinrichting niet geactiveerd is.

Binnenverlichting:

De binnenverlichting zal aangaan wanneer de deur geopend wordt; het zal aanblijven tijdens gebruik. Echter, wanneer de deur voor

langer dan 10 minuten openblijft, of wanneer een programma voltooid is, zal het licht uitgaan.

Onderhoud en schoonmaken

- Voordat men het apparaat schoonmaakt moet men zorgen dat de stekker uit het stopcontact is gehaald en het apparaat volledig is afgekoeld.
- Maak het apparaat niet schoon met water. Zorg ervoor dat geen water - hoe klein de hoeveelheid ook is - in de ventilatiegaten komt aan de binnen- of buitenkant van het apparaat. Gebruik geen stoomapparaten voor het schoonmaken.
- De binnenkant moet schoongemaakt worden na ieder gebruik. De binnenkant van de deur en het deurframe moet altijd schoongemaakt worden.
- Het hele apparaat mag schoongemaakt worden met een vochtige pluisvrije doek en een zachte huishoudzeep. Veeg goed droog hierna.
- Gebruik geen schurende of bijtende schoonmaakmiddelen. Spuitbussen die speciaal ontworpen zijn voor het schoonmaken van gewone ovens mogen niet gebruikt worden.
- Het grillrek, glazen draaiplateau en de rolring/aandrijfunit moeten schoongemaakt worden met warm water en zeep.
- De rolring/aandrijfunit en het oppervlak onder het glazen draaiplateau moeten altijd schoongehouden worden.

Aanvullende informatie

Technische specificaties

Buitenmaten:	486mm (H) 400mm (W) 291mm (D)
Binnenmaten:	
• glazen draaiplaat:	Ø 270mm
• ruimte boven de glazen draaiplaat:	180mm
Unit gewicht:	14.3kg
Gebruiks voltage:	230V~50 Hz
Totaal stroomgebruik:	1300 W
• grill	1200 W
• magnetron	1300 W
• hete lucht convectie	1200 W
Magnetron output	80 W - 800 W



Afval weggoeien

Instrumenten gemerkt met dit symbool moeten apart weggegooid worden van het huishoudelijke afval, daar deze waardevolle materialen bevatten welke men kan recyclen. Juist wegdoen zal het milieu en de menselijke gezondheid beschermen. De plaatselijke autoriteit of handelaar kan daar informatie over geven.

Garantieverklaring

Voor dit apparaat geldt een garantie van twee jaar na de aankoopdatum voor materiaal- en fabrieksfouten. Uitgesloten van garantie is schade die ontstaan is door het niet in acht nemen van de gebruiksaanwijzing, normale slijtage en zeer breekbare onderdelen als glaskannen etc. Deze garantieverklaring heeft geen invloed op uw wettelijke rechten, en ook niet op uw legale rechten welke men heeft als een consument onder de toepasselijke nationale wetgeving welke de aankoop van goederen beheerst. De garantie vervalt bij reparatie door niet door ons bevoegde instellingen.

Microondas

Estimado Cliente,

Antes de utilizar el horno microondas, le recomendamos que lea detenidamente las siguientes instrucciones y que conserve este manual de instrucciones como referencia en el futuro. El aparato sólo debe ser usado por personas que se han familiarizado con estas instrucciones.

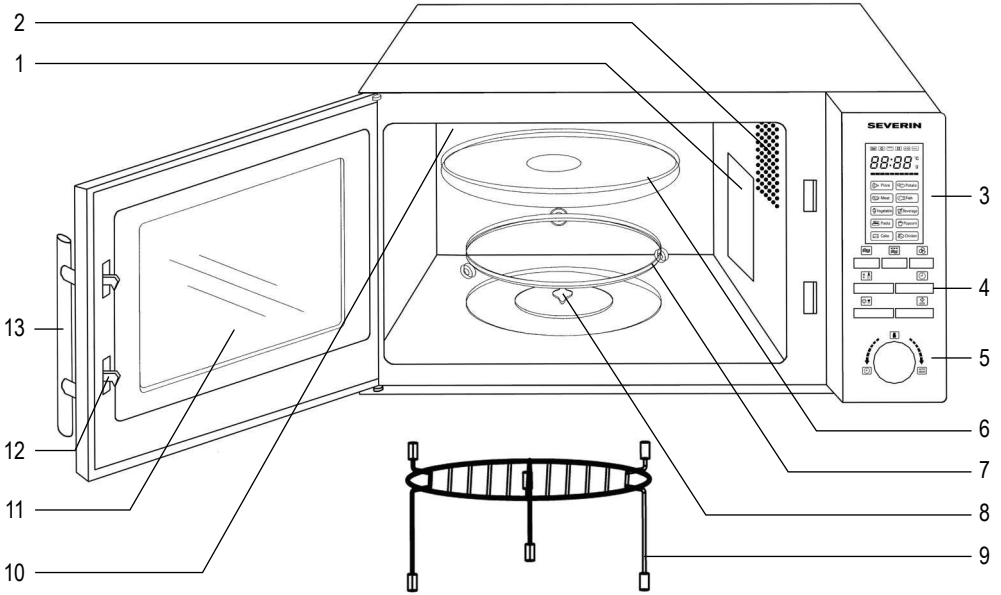

Botón	Función
	Microondas
	Grill / Programas de Combinación
	Aire caliente
	Descongelación
	Reloj / Temporizador de cocina
	Detener / Interrumpir
	Inicio / Confirmación del programa / Inicio rápido
Control giratorio	Función
	Reloj
	Peso
	Programas de cocción automática

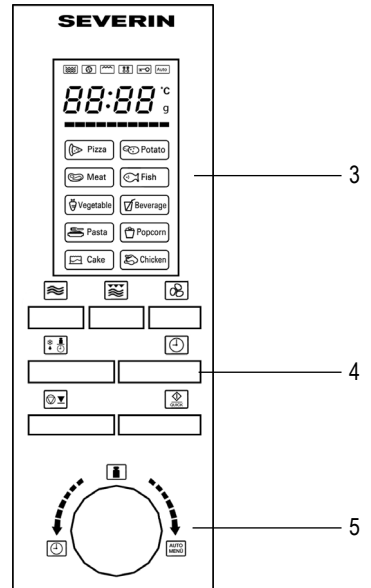

Elementos componentes

1. Cubierta protectora
2. Alumbrado interior
3. Visualizador
4. Botones operativos
5. Mando giratorio
6. Plato giratorio de vidrio
7. Anillo de rodillo
8. Unidad de transmisión
9. Rejilla del grill
10. Elemento del grill
11. Ventanilla de observación
12. Cierres de la puerta
13. Tirador de puerta

Instrucciones de seguridad

Instrucciones importantes de seguridad

Lea atentamente las instrucciones siguientes y conserve este manual de instrucciones para cualquier consulta posterior.

Conexión a la red eléctrica

El aparato sólo debe ser enchufado a una toma conectada a tierra instalada según las normas vigentes. Asegúrese de que la tensión de la red coincide con la tensión indicada en la placa de características. Este producto cumple con las directivas obligatorias que acompañan el etiquetado de la CEE.

Emplazar la unidad

- Coloque siempre el horno microondas sobre una superficie estable y nivelada resistente al calor y asegúrese de que queda protegido de cualquier fuente de calor o de una humedad excesiva.
- No utilice el aparato en exteriores.
- No debe quitarle los pies que se encuentran en la base de la unidad.
- Debe asegurar una ventilación suficiente en todo momento. No coloque objetos encima de la unidad, y asegúrese de que se respeten las siguientes distancias mínimas de una pared u otro objeto:

Lateral: 7.5 cm

Posterior: 7.5 cm

Superior: 30.0 cm

No debe instalarse este aparato dentro de un armario; al colocar el aparato, asegúrese también de no situarlo inmediatamente debajo de un armario o de cualquier otro objeto similar.

Notas importantes

- **Cuidado: cierto tipo de alimentos puede tener una tendencia a prender fuego. Nunca, bajo ninguna circunstancia, deje el aparato sin supervisión durante la utilización de las funciones microondas, grill, convección por aire caliente o una combinación de estas.**
- Este microondas sólo está diseñado para descongelar, recalentar y cocer comida. **Precaución:** si intenta secar alimentos o comida, calentar una bolsa térmica, unas zapatillas, una esponja, un paño de cocina mojado, etc. podría sufrir lesiones por combustión o incendio.
- No se acepta responsabilidad alguna si hay averías a consecuencia del uso incorrecto del aparato o si estas instrucciones no han sido observadas debidamente.

- Utilice solo utensilios de menaje adecuados. Puede consultar información más detallada en la sección '*Emplee siempre utensilios de cocina apropiados*'.
- El aparato no debe ser utilizado con un temporizador externo ni un sistema de mando a distancia.
- Este aparato podrá ser utilizado por niños (mayores de 8 años) y personas con reducidas facultades físicas, sensoriales o mentales, o sin experiencia ni conocimiento del producto, siempre que hayan recibido la supervisión o instrucciones referentes al uso del aparato y entiendan por completo el peligro y las precauciones de seguridad.
- Los niños no deben jugar con el aparato.
- No se debe permitir que los niños realicen ningún trabajo de limpieza o mantenimiento del aparato a menos que estén bajo vigilancia.
- El aparato y su cable eléctrico siempre se deben mantener fuera del alcance de niños menores de 8 años.
- Para evitar riesgo de electrocución, no limpie la unidad con agua ni la sumerja.
- **Advertencia** debido a las elevadas temperaturas que se alcanzan en las funciones de combinación, los niños no deben utilizar el aparato a menos que estén bajo la supervisión adecuada de un adulto.
- Durante el uso de la función de grill y/o convección por aire caliente o una combinación de funciones, evite tocar las resistencias térmicas interiores.
- Apague y desenchufe siempre el aparato:
 - antes de la limpieza,
 - en caso de avería.
 - después de cada utilización.
- Cuando se desenchufa la clavija de la pared, nunca tirar del cable de alimentación.
- **Atención:** Las superficies exteriores del electrodoméstico pueden calentarse durante su funcionamiento. También existe peligro de emisión de vapor por las ranuras de ventilación: peligro de quemaduras. 
- No deje que el aparato o su cable de alimentación entren en contacto con superficies calientes o fuentes de calor. No permita que el cable de alimentación cuelgue en el vacío y manténgalo lejos de cosas calientes.
- Si el aparato no se mantiene limpio, se producirá el deterioro de su superficie, y en consecuencia una disminución en la vida útil del aparato, además de constituir un peligro para la seguridad del usuario. Por este motivo, se debe eliminar inmediatamente cualquier residuo de alimentos. Para tener información detallada sobre la limpieza del aparato, consulte la sección *Mantenimiento y limpieza*.
- Este aparato ha sido diseñado para el uso doméstico u otra aplicación similar, por ejemplo
 - en cocinas de personal, en oficinas y otros puntos comerciales,
 - en empresas agrícolas,
 - por los clientes de hoteles, pensiones, etc. y alojamientos similares,
 - en casas rurales.
- **Atención:** cualquier trabajo de mantenimiento o reparación que precise la extracción de alguna cubierta protectora contra la radiación del microondas representa un serio peligro para personas no cualificadas. Esto incluye la sustitución del cable especial eléctrico o la bombilla del alumbrado interior. El aparato no debe ser abierto, excepto por personal cualificado. Si es preciso repararlo, se debe mandar el aparato a uno de nuestros servicios de asistencia postventa. Las direcciones se encuentran en el apéndice de este manual.
- Al calentar líquidos en su microondas, el líquido puede calentarse más allá del punto de ebullición sin burbujear

visiblemente. Por lo tanto es importante tener muchísimo cuidado al tocar los recipientes, p. ej. al sacarlos del horno.

El riesgo de sobrecalentamiento se puede reducir al poner una varilla de vidrio termorresistente en el recipiente durante el calentamiento.

- Los huevos con su cáscara o huevos enteros cocidos no deberán calentarse en un horno microondas, ya que podrían explotar incluso después de que el proceso de calentamiento en el microondas hubiera concluido.
- **Atención:** Es también sumamente peligroso calentar en el aparato líquidos o cualquier tipo de comida sólida dentro de recipientes cerrados, puesto que existe un riesgo real de explosión.
- El contenido de biberones o recipientes de vidrio con comida para niños deben ser revueltos o sacudidos para asegurar que el calor está distribuido de modo uniforme. Para evitar quemaduras dolorosas y peligrosas, controle siempre la temperatura antes de darle de comer al niño.
- Al calentar o cocer comida que está envuelta en materiales combustibles como plástico o papel, hay un riesgo de que estos ardan. También es posible que la comida se seque y hasta puede arder si el tiempo de cocción seleccionado es demasiado largo. La grasa y el aceite también son sustancias inflamables. Por lo tanto, es importante controlar el aparato durante su funcionamiento. Por supuesto que los líquidos altamente inflamables como el alcohol concentrado no deben ser calentados.
- Si observa que está saliendo humo durante el funcionamiento, mantenga la puerta cerrada para inhibir o apagar las llamas si las hubiera. Apague la unidad inmediatamente y saque el enchufe de la toma de pared.
- Para evitar el peligro de quemaduras, hay que utilizar un guante adecuado para el horno siempre que extraiga comida del horno, dado que los utensilios y los recipientes de cocina se calientan no solo cuando se emplea el grill o la convección por aire caliente, sino también cuando se emplea el microondas.
- Los termómetros especiales de cocina (como los que se emplean con un horno normal) no son indicados para el uso con los microondas.

Antes de usarlo por primera vez

- Después de desembalarlo y cada vez que conecta la unidad a la red eléctrica, examine la unidad y el cable de alimentación por si hubiera indicios de desperfectos.
- **Nota:** Asegúrese también de que la puerta (incluyendo la ventanilla de observación y los cierres) no está dañada o torcida y ciérrela firmemente contra su marco. Esto es importante porque asegura que no haya escapes de energía de microondas durante el funcionamiento. Por la misma razón debe examinar cuidadosamente la caja entera junto con el interior del horno.

En caso de avería, este aparato no debe ser usado hasta que haya sido reparado por un técnico cualificado.

- Quite todos los materiales de embalaje externos e internos. Todos estos materiales están indicados para el reciclaje.
- **No extraiga** la capa protectora que cubre el interior de la puerta, ni el anillo de rodillo/unidad de transmisión ni la cubierta protectora (1) de color gris-marrón situada junto a la luz en el lado derecho del interior.
- **Precaución:** mantenga a los niños alejados del material de embalaje, porque podría ser peligroso, existe el peligro de asfixia.
- Antes de utilizar el aparato por vez primera, o tras largos períodos de no utilización, se debe limpiar meticulosamente como viene indicado en la sección *Mantenimiento y limpieza*.
- Introduzca el anillo de rodillo/unidad de transmisión y el plato giratorio de vidrio dentro del aparato.
- No ponga el aparato en funcionamiento sin haber instalado correctamente el anillo de rodillo/unidad de transmisión y el plato giratorio de vidrio.
- Antes de utilizar el horno microondas, ponga el aparato a calentar en el ajuste grill (sin activar la función microondas) por unos 10 minutos. Esto eliminará el olor típico que sale de un grill la primera vez que se enciende. Puede que salga un poco de humo; esto es normal, pero asegure una ventilación adecuada.

- Este electrodoméstico es un aparato del grupo 2 de la clase B ISM. El grupo 2 incluye todos los aparatos ISM (industriales, científicos, médicos) que generan energía por radio frecuencia en forma de radiación electromagnética para el procesamiento de material; también incluye los aparatos de electroerosión. La clase B indica aparatos diseñados para el uso doméstico, o cualquier aparato similar integrado en las unidades domésticas de suministro eléctrico.

Nota: No encienda el aparato a no ser que la comida a calentar o cocinar haya sido introducida en el horno. La utilización del electrodoméstico vacío podría dañar el aparato.

La función microondas (Grupo II cumple con la norma EN 55011)

Dentro de la unidad se genera energía electromagnética, haciendo que las moléculas en la comida (principalmente moléculas de agua) oscilen y por consiguiente que la comida se caliente. Por esta razón, la comida con un alto contenido de agua se calentará más rápidamente que la comida relativamente seca. El calor se propaga gradualmente dentro de la comida. Los utensilios, platos o recipientes que emplea solo se calientan indirectamente, como resultado de la temperatura de la comida.

Emplee siempre utensilios de cocina apropiados

- No coloque la comida directamente encima del plato giratorio de vidrio; emplee siempre un plato o un recipiente apropiado de cocina. Asegúrese de que el recipiente no sobresalga del borde del plato giratorio.
- Debe evitarse el uso de objetos metálicos dado que las ondas se reflejan en las superficies metálicas, pudiendo no llegar hasta la comida que se desea cocinar. Cualquier metal dentro del horno podría producir chispas, y con ello un eventual daño al aparato.
- Como regla general, los cubiertos o contenedores metálicos no deben ser usados en el microondas. Algunas envolturas de comida contienen aluminio doméstico o alambre bajo una capa de papel y por lo tanto tampoco son indicadas para el uso con los aparatos de microondas.
En el caso de que una receta recomiende el uso de papel de aluminio, asegúrese de que la comida está firmemente envuelta en el papel de aluminio (evitando que haya burbujas de aire). Asegúrese de mantener una **distancia mínima de 2.5 cm** entre el papel de aluminio y las paredes interiores del horno.
- Asegúrese siempre de que el recipiente o el plato que emplea no lleva ningún detalle en metal como por ejemplo un borde de oro o colores que contiene partículas de plomo. Los objetos hechos de cristal de plomo tampoco son indicados. Asegúrese siempre de que los contenedores de cocina empleados no tienen sitios huecos (p.ej. en las asas). Los materiales porosos pueden haber absorbido agua durante la limpieza y tampoco son indicados. Los recipientes de cocina o utensilios hechos de materiales de plástico del tipo 'Melamina' absorben energía y tampoco son indicados.

Empleando la función microondas

- Sin embargo, los contenedores hechos de vidrio termorresistente o porcelana son muy adecuados para el uso en aparatos de microondas.
- El plástico es apropiado sólo si es termorresistente. Las bolsas de cocinar etc. deben ser perforadas para soltar la alta presión que se acumula durante la cocción.
Los contenedores de cocina diseñados especialmente para el uso con microondas están en venta en la mayoría de tiendas que venden productos de cocina.

Empleando al función grill o la función de convección por aire caliente

- Con estas funciones, se deben utilizar recipientes o platos resistentes al calor y adecuados para hornos convencionales, y nunca utensilios de plástico.
- La comida que quiere cocinar debe ser colocada directamente encima de la rejilla del grill, que luego se coloca sobre el plato giratorio de vidrio.

Empleando la función de combinación microondas/grill

- Al emplear la combinación microondas/grill, las funciones de microondas y grill se activan en alternación. Los recipientes o platos deben, por lo tanto, ser apropiados para el uso en un microondas **además** de ser termorresistentes. Por causa de las temperaturas bastante elevadas, no debe emplear artículos de plástico. Asegúrese de que el recipiente o plato usado no contiene partes de metal.



Rejilla del grill

- Para poder utilizar el grill, debe clocar la rejilla sobre sus patas largas.
- Cuando se coloca la rejilla sobre las patas cortas, se puede utilizar con la función de convección por aire caliente.



Funcionamiento

Información general para la programación del aparato

Para asegurar un resultado óptimo, este horno microondas utiliza componentes electrónicos de máxima calidad.

- Al pulsar cualquier botón de control del aparato, la introducción correcta de datos quedará confirmada mediante un pitido.
- Durante el desarrollo de una secuencia de programación, se puede obtener el ajuste del momento pulsando la tecla apropiada. Por ejemplo, si durante el programa de microondas se pulsa la tecla , el visualizador mostrará el ajuste de potencia seleccionado.
- Se puede interrumpir o reiniciar un programa pulsando la tecla .

Secuencia de funcionamiento general



- Coloque la comida a calentar en un contenedor apropiado. Coloque el contenedor sobre el plato giratorio dentro del horno.
- Al colocar alimentos en el microondas, deben cubrirse para evitar que se sequen. Las tapas de vidrio o plástico diseñadas especialmente para usar con microondas se pueden encontrar en la mayoría de las tiendas.
- Cuando utilice la función grill, aire caliente o cualquier combinación de funciones, no cubra los alimentos a cocinar.
- Para utilizar el grill, coloque la rejilla del grill directamente sobre el plato giratorio y los alimentos sobre la rejilla del grill.
- Cierre la puerta y seleccione el programa deseado.
- Cuando se inicie el programa, el plato giratorio comenzará a girar. Durante el funcionamiento, la luz interior permanecerá encendida.
- Si, durante el funcionamiento, se abre la puerta o se pulsa la tecla  (para revolver o dar la vuelta a la comida y asegurar una distribución uniforme del calor), el funcionamiento del temporizador y el programa quedará suspendido. En este momento se puede cambiar el tiempo de cocción, si es necesario. El programa se reanudará automáticamente al cerrar la puerta de nuevo y pulsar la tecla .
- Pulse  dos veces para interrumpir el programa.
- 5 pitidos indicarán que el tiempo previamente programado ha transcurrido; a la vez, la luz interior se apagará.
- Abra la puerta y saque el recipiente con la comida.
- Para obtener una distribución de calor uniforme en la comida, debe dejar el recipiente durante algunos minutos.

Nota: Para ajustar el tiempo de cocción debe seguir estos intervalos de avance:

0 – 1 minuto	: avances de 5-segundos
1 – 5 minutos	: avances de 10-segundos
5 – 10 minutos	: avances de 30-segundos
10 – 30 minutos	: avances de 1-minuto
30 – 95 minutos	: avances de 5-minutos

Reloj :



Después de enchufar el aparato al suministro eléctrico, el visualizador mostrará '0:00' y se escuchará una señal acústica.

1. Pulse  una vez. Los dígitos de las horas comienzan a destellar en el visualizador.
2. Gire el mando giratorio para configurar la hora correcta.
3. Pulse . Los dígitos de los minutos comenzarán a destellar.
4. Gire el mando giratorio para configurar los minutos correctos.
5. Pulse  para concluir el ajuste del reloj. El símbolo ':' destellará y aparecerá mostrada la hora correcta.



El proceso de ajuste del reloj se puede cancelar pulsando la tecla .

El reloj se debe ajustar cuando se conecta el electrodoméstico por vez primera y también cuando el reloj queda desajustado tras un corte en el suministro eléctrico.

Temporizador de cocina :





1. Pulse  dos veces. El visualizador indica „00:00“.
2. Mueva el control giratorio para seleccionar el tiempo deseado.
3. Pulse  para activar el temporizador de cocina.
4. La señal de 5-pitidos indica que el tiempo seleccionado ha transcurrido y el visualizador volverá a indicar el reloj normal. El tiempo máximo programable es 95 minutos.

La función microondas :

Para programar el aparato para que cocine, es necesario seleccionar el modo correcto (microondas), el ajuste de potencia preciso y el tiempo de cocción, antes de iniciar la secuencia del programa. El ajuste de potencia se selecciona pulsando reiteradamente , o pulsando  una vez y después utilizando el control giratorio. El tiempo de cocción se puede programar hasta un valor máximo de 95 minutos.

	Ajustes de potencia			
	Potencia (P)	Visualizador	Tipo	
1 x	800 W	P100 (100 %)	Alto	Calentar líquidos, cocinar
2 x	640 W	P 80 (80 %)	Medio alto	Descongelar y calentar platos ultracongelados
3 x	400 W	P 50 (50 %)	Medio	Cocinar comida delicada
4 x	240 W	P 30 (30 %)	Descongelar	Descongelar comida
5 x	80 W	P 10 (10 %)	Descongelar	Descongelar comida delicada

Ejemplo: para programar la función microondas durante un tiempo de cocción de 5 minutos al 50 % de potencia.

1. Pulse  3 veces, o pulse  una vez y después utilice el control giratorio para seleccionar la potencia deseada. El visualizador mostrará **P 50**.
2. Pulse  para confirmar.
3. Gire el mando giratorio, hasta que el visualizador muestre **5:00**.
4. Pulse  para iniciar el programa.

Programa rápido



Los tiempos de funcionamiento del microondas que se utilizan habitualmente se pueden seleccionar pulsando simplemente . Con esta función, el nivel de potencia del microondas es **siempre** 100 %. Cada vez que pulse la tecla, el tiempo de cocción incrementará en 30 segundos.

Note: El proceso de cocción comienza al pulsar la tecla por primera vez.

Ejemplo: para programar la función microondas para un tiempo de cocción de 2 minutos al 100 % de potencia.





1. Pulse  4 veces. El visualizador mostrará 2:00.

La función de aire caliente

Con esta función, el aire caliente circula dentro del horno, consiguiendo una cocción y un dorado uniformes. La temperatura preprogramable para este aparato será de 100°C a 190°C. La temperatura se configura pulsando  el número de veces necesario, o pulsando  una vez y después utilizando el control giratorio. El tiempo de cocción se puede programar hasta un valor máximo de 95 minutos.

Si es necesario, se puede precalentar el aparato. Seleccione el nivel de temperatura deseado y pulse 'Empezar'.

Ejemplo: el aparato se debe precalentar a 190°C, seguido de un tiempo de cocción de 30 minutos.

1. Pulse  10 veces o pulse  una vez y utilice el mando giratorio para seleccionar la temperatura deseada. El visualizador muestra **190°C**.
2. Pulse  para confirmar.
3. Pulse  para iniciar el proceso de precalentamiento.
4. Cuando se alcance la temperatura seleccionada, se escuchará una señal Sonora y el visualizador comenzará a destellar.
5. Abra la puerta, coloque la comida dentro del horno y cierre la puerta de nuevo.
6. Gire el mando giratorio, hasta que el visualizador muestre **30:00**.
7. Pulse  para iniciar el proceso de cocción.

Nota: El tiempo de cocción solo se puede configurar después de que el horno alcance la temperatura seleccionada y se hayan introducido los alimentos en el interior del horno.

Si no se selecciona el tiempo de cocción en los 5 minutos que transcurren después de alcanzar la temperatura seleccionada, la señal de 5-pitidos indicará que el aparato ha cancelado la función seleccionada.

Nota: Se pueden omitir los pasos 3 y 4, si el precalentamiento no es necesario.



Función grill

El proceso del grill utiliza calor por radiación para cocinar la comida. Este programa es adecuado para gratinar o para asar piezas delgadas de carne.

El programa se puede seleccionar pulsando . El tiempo máximo de cocción programable son 95 minutos.

Ejemplo: para programar el funcionamiento del grill durante 30 minutos.



1. Pulse  una vez. El visualizador indica **G-1**.

2. Pulse  para confirmar.
3. Mueva el control giratorio hasta que el visualizador indique **30:00**.
4. Pulse  para iniciar el proceso de cocción.





Se deberá girar la carne cuando un lado esté suficientemente dorado, y se deberá sacar cuando esté hecho por ambos lados, por ello es importante comprobar atentamente este proceso. Para facilitar este proceso, se escucharán dos pitidos cuando haya transcurrido la mitad del tiempo de cocción.

Programas de combinación

Los programas de combinación son adecuados para cocinar pescado, patatas, soufflés o para gratinar.

Los programas se seleccionan pulsando varias veces , o pulsando  una vez y utilizando después del control giratorio. El tiempo máximo de cocción programable son 95 minutos.



	Visualizador	Microondas	Grill	Aire caliente
	C-1	50 %	0	50 %
	C-2	50 %	50 %	0
	C-3	0	50 %	50 %
	C-4	30 %	35 %	35 %

1. Pulse , hasta que el visualizador muestre la función deseada (**C-1**, **C-2** etc), o pulse  una vez y después utilice el control giratorio para seleccionar el programa deseado.
2. Pulse  para confirmar.
3. Use el mando giratorio para seleccionar el tiempo de cocción deseado.
4. Pulse  para iniciar el proceso de cocción.

Programa de descongelación basado en el tiempo o el peso

Este programa de descongelación es útil para descongelar alimentos ajustando el peso del alimento a descongelar, o seleccionando directamente el tiempo de descongelación. Para los alimentos delicados aconsejamos descongelar a nivel 'Descongelar' (ver la tabla *Ajuste de potencia*), para asegurar que el alimento se descongela a temperatura constante y baja.

El indicador **dEF1** representa la descongelación basada en el peso; **dEF2** representa la descongelación basada en el tiempo.



1. Pulse  una o dos veces. El visualizador mostrará **dEF1** o **dEF2**.
2. Use el mando giratorio para ajustar el peso del alimento que desea descongelar (entre 100g y 2000g) o el tiempo deseado de descongelación (entre 00:05 y 95:00).
3. Pulse  para iniciar el proceso de descongelación.











Notas útiles:

- Durante la descongelación por peso, las 2 señales acústicas indicarán que ha transcurrido la mitad del tiempo de descongelación. Gire los alimentos, y extraiga lo que ya esté descongelado.
- Si los alimentos no están completamente descongelados después de haber transcurrido el tiempo de descongelación seleccionado, se aconseja que la descongelación posterior se limite a periodos de 1 minuto hasta conseguir descongelar los alimentos por completo.
- Los alimentos conservados en recipientes de plástico que no son adecuados para su uso en el horno microondas deberán dejarse reposar durante un rato después de sacarlos del congelador. Espere hasta que los alimentos se puedan separar fácilmente del plástico, antes de introducirlos en el horno dentro de un recipiente apropiado para su uso en hornos microondas.

Programas automáticos de cocción

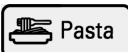
Estos programas automáticos de cocción son útiles cuando se cuecen o calientan alimentos sin haber seleccionado ningún ajuste particular, para potencia o tiempo de cocción.

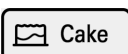
1. Use el mando giratorio para seleccionar el menú deseado. El visualizador muestra **A 1** a **A 10**.
2. Pulse  para confirmar el programa seleccionado.
3. Use el mando giratorio para seleccionar el peso deseado.
4. Pulse  para iniciar el programa.



Menú	Peso (en g)	Ajustes de potencia
A 1 Pizza 	300	100 % microondas/100 % grill, alternando
	400	100 % microondas/100 % grill, alternando
A 2 Patatas 	230	100 % microondas
	460	100 % microondas
	690	100 % microondas
A 3 Carne 	200	100 % microondas
	300	100 % microondas
	400	100 % microondas
	500	100 % microondas
A 4 Pescado 	200	80 % microondas
	300	80 % microondas
	400	80 % microondas
	500	80 % microondas
A 5 Verdura 	200	100 % microondas
	300	100 % microondas
	400	100 % microondas
	500	100 % microondas
A 6 Bebidas 	1 (aprox 240 ml)	100 % microondas
	2 (aprox 480 ml)	100 % microondas
	3 (aprox 720 ml)	100 % microondas
A 7 Fideos 	50 (en agua fría, 450 ml)	80 % microondas
	100 (en agua fría, 800 ml)	80 % microondas
	150 (en agua fría, 1200 ml)	80 % microondas
A 8 Palomitas de maíz 	50	100 % grill
	100	100 % grill
A 9 Pastel 	475	<p>Este programa utiliza una función de precalentamiento. Cuando el horno alcance la temperatura de 160°C, se escuchará una señal sonora y el visualizador parpadeará. Abra la puerta e introduzca el pastel en el horno. Cierre la puerta y pulse  para iniciar el programa.</p>

A 10 Pollo asado 	750	50 % microondas / 50 % grill
	1000	50 % microondas / 50 % grill
	1250	50 % microondas / 50 % grill

Dispositivo de seguridad para niños:

Este dispositivo de seguridad evita que los niños puedan utilizar el aparato sin supervisión.

Para activar el dispositivo de seguridad, pulse  durante 3 segundos.

Se escuchará una señal acústica larga, y el símbolo  aparecerá en el visualizador. Para desactivar el dispositivo de seguridad, pulse  de nuevo durante 3 segundos.

Se escuchará una señal acústica larga, y el símbolo  desaparecerá.

Nota: Si Vd. no pudiera encender el aparato, compruebe primero que el dispositivo de seguridad no está activado.

Iluminación interior:

La luz interior se encenderá al abrir la puerta; permanecerá encendida durante el funcionamiento del horno. Sin embargo, si la puerta permanece encendida durante más de 10 minutos, o cuando finaliza un programa, la luz se apagará.

Mantenimiento y limpieza

- Antes de limpiar el aparato, asegúrese de que esté desconectado de la red eléctrica y que se haya enfriado por completo.
- No limpie la unidad con agua. Asegúrese de que el agua - ni la más mínima cantidad - no entre en las ranuras de ventilación en el interior o el exterior de la unidad. No emplee aparatos de limpieza con vapor para la limpieza.
- Las superficies internas se deben de limpiar a fondo después de cada ciclo de operación. Mantenga limpios en todo momento tanto el interior de la puerta como el marco.
- La unidad entera se puede limpiar con un paño limpio ligeramente humedecido y un detergente ligero. Después séquelo meticulosamente.
- No emplee productos de limpieza abrasivos o muy fuertes. Los pulverizadores especiales para limpiar hornos normales que se pueden conseguir en las tiendas no se deben de usar.
- La rejilla, el plato giratorio y el anillo de rodillo/unidad de transmisión se deben limpiar en agua templada con jabón.
- Mantenga limpios en todo momento el anillo de rodillo/unidad de transmisión y el riel por debajo.

Información adicional

Especificaciones técnicas

Tamaño exterior:	486mm (A) 400mm (A) 291mm (P)
Tamaño interior:	
• plato giratorio de vidrio:	Ø 270mm
• espacio libre encima del plato giratorio de vidrio:	180mm
Peso de unidad:	14.3kg
Voltaje de operación:	230V~ 50 Hz
Consumo total de energía:	1300 W
• grill	1200 W
• microondas	1300 W
• aire caliente	1200 W
Potencia de salida de microondas:	80 W - 800 W

Eliminación



Los dispositivos en los que figura este símbolo deben ser eliminados por separado de la basura doméstica, porque contienen componentes valiosos que pueden ser reciclados. La eliminación correcta ayuda a proteger el medio ambiente y la salud de las personas. Consulte a las autoridades municipales o el establecimiento de venta donde podrán facilitarle la información relevante. Los aparatos eléctricos que ya no son utilizables se pueden entregar gratuitamente en el

establecimiento de venta.

Garantía

Este producto está garantizado por un período de dos años, contado a partir de la fecha de compra, contra cualquier defecto en materiales o mano de obra. Esta garantía sólo es válida si el aparato ha sido utilizado siguiendo las instrucciones de uso, siempre que no haya sido modificado, reparado o manipulado por cualquier persona no autorizada o haya sido estropeado como consecuencia de un uso inadecuado del mismo. Naturalmente esta garantía no cubre las averías debidas a uso o desgaste normales, así como aquellas piezas de fácil rotura tales como cristales, piezas cerámicas, etc. Esta garantía no afecta a los derechos legales del consumidor ante la falta de conformidad del producto con el contrato de compraventa.

Forno a microonde

Gentile Cliente,

Prima d'utilizzare il forno a microonde, leggete attentamente le seguenti istruzioni e conservate il presente libretto per poterlo consultare anche in futuro. L'apparecchio deve essere utilizzato solo da persone che hanno preso familiarità con le seguenti istruzioni.

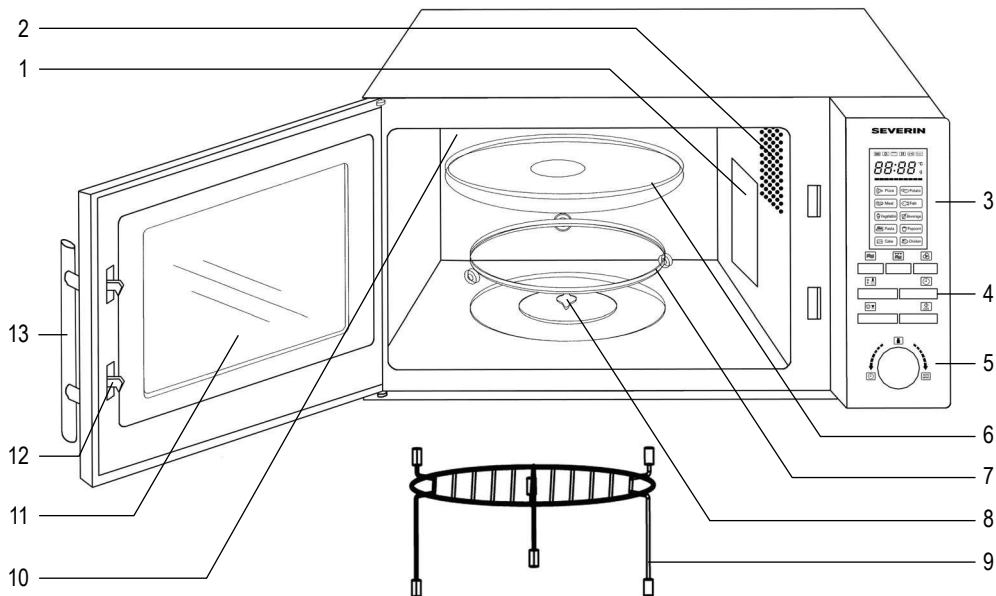

Tasto	Funzione
	Microonde
	Grill / Combinazione di programmi
	Convezione di aria calda
	Scongelamento
	Orologio / Timer contaminuti
	Stop / Interruzione
	Avvio / Conferma programma / Avvio veloce
Manopola	Funzione
	Tempo
	Peso
	Programmi di cottura automatica

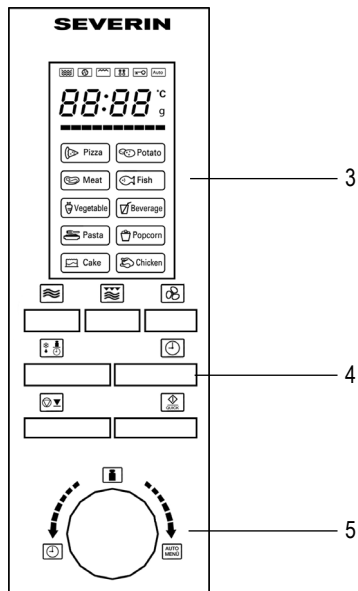

Imparate a conoscere il vostro apparecchio

1.	Coperchietto di protezione	8.	Unità motore
2.	Luce interna	9.	Griglia
3.	Display	10.	Elemento della graticola
4.	Tasti di funzione	11.	Oblò d'osservazione
5.	Manopola di controllo	12.	Chiusura sportello
6.	Piastra girevole in vetro	13.	Impugnatura sportello
7.	Anello di rotazione		

Norme di sicurezza

Importanti norme di sicurezza

Vi preghiamo di leggere le seguenti istruzioni con attenzione e di conservare il manuale per farvi riferimento anche in futuro.

Collegamento alla rete

L'apparecchio deve essere collegato esclusivamente a una presa di corrente con messa a terra, installata a norma di legge. Assicuratevi che la tensione di alimentazione corrisponda alla tensione indicata sulla targhetta portadati. Questo prodotto è conforme alle direttive vincolanti per l'etichettatura CE.

Sistemazione dell'apparecchio

- Installate sempre il forno a microonde sopra a una superficie stabile e piana, termoresistente e al riparo da qualsiasi fonte di eccessivo calore o umidità.
- Non utilizzate l'apparecchio all'aperto.
- Non togliete i piedini posti sulla base dell'apparecchio.
- Assicurate sempre una sufficiente aerazione. Non poggiate sull'apparecchio nessun oggetto e rispettate le distanze minime qui di seguito indicate fra l'apparecchio e il muro o altri oggetti:

Lati: 7,5 cm

Dietro: 7,5 cm

Alto: 30,0 cm

L'apparecchio non deve essere incassato all'interno di mobiletti chiusi. Quando sistemate l'apparecchio, evitate di installarlo direttamente sotto un armadio o qualsiasi altro oggetto simile.

Consigli utili

- **Avvertenza:** alcuni alimenti possono prendere fuoco. Non lasciate mai, in nessuna circostanza, l'apparecchio incustodito durante l'uso delle microonde, del grill, della convezione di aria calda o delle funzioni combinate.
- Questo forno a microonde è stato progettato esclusivamente per lo scongelamento, il riscaldamento e la cottura degli alimenti. **Avvertenza:** ogni tentativo di riscaldare cibi secchi o capi di abbigliamento, cuscini, pantofole, spugne, strofinacci bagnati ecc.: può essere causa di ferite, fuoco o incendio.
- Nessuna responsabilità verrà assunta in caso di danni risultanti da un uso erraneo o dalla non conformità alle istruzioni.
- Utilizzate solo utensili da cucina adatti. Per maggiori informazioni, consultate la sezione "Utilizzate sempre utensili da

cucina idonea”.

- L'apparecchio non è previsto per l'utilizzo con un timer esterno o con un sistema separato di comando a distanza.
- Il presente apparecchio può essere usato da bambini (di almeno 8 anni di età) e da persone con ridotte capacità fisiche, sensoriali o mentali, o da persone senza particolari esperienze o conoscenze, purché siano sotto sorveglianza o siano state date loro istruzioni sull'uso dell'apparecchio e comprendano pienamente i rischi e le precauzioni di sicurezza che l'apparecchio comporta.
- Ai bambini non deve essere consentito di giocare con l'apparecchio.
- Ai bambini non deve essere consentito di effettuare lavori di pulitura o di manutenzione dell'apparecchio senza la supervisione di un adulto.
- L'apparecchio e il cavo di alimentazione devono essere tenuti sempre fuori della portata di bambini di età inferiore agli 8 anni.
- Per evitare ogni rischio di scossa elettrica, non pulite l'apparecchio con acqua e non immergetelo in acqua.
- **Avvertenza:** a causa delle alte temperature raggiunte durante l'utilizzo delle funzioni combinate, i bambini non dovrebbero utilizzare l'apparecchio senza l'adeguata sorveglianza di un adulto.
- Quando utilizzate il grill e/o la convezione di aria calda o una qualunque delle funzioni combinate, prestate estrema attenzione a non toccare gli elementi riscaldanti interni.
- Spegnete sempre l'apparecchio e disinserite la spina dalla presa di corrente:
 - durante ogni pulizia,
 - in caso di cattivo funzionamento.
 - dopo ogni uso.
- Per disinserire la spina dalla presa di corrente, non tirate mai il cavo di alimentazione ma afferrate direttamente la spina.
- **Attenzione:** le superfici esterne dell'apparecchio potrebbero riscaldarsi durante l'uso. Esiste anche il rischio di emissione di vapore attraverso le fenditure di aerazione: **pericolo di scottature**.
- Evitate che l'apparecchio o il cavo d'alimentazione si trovino a contatto con fonti di calore. Non lasciate pendere liberamente il cavo di alimentazione e tenetelo lontano dagli elementi riscaldanti.
- La mancanza di una corretta pulizia dell'apparecchio potrebbe danneggiare la qualità delle superfici e comportare l'eventuale diminuzione del ciclo di vita oltre che potenziali rischi per la sicurezza di chi lo utilizza. È bene quindi eliminare immediatamente ogni residuo di cibo. Per informazioni più dettagliate su come pulire l'apparecchio, consultate la sezione *Manutenzione e pulizia*.
- Questo apparecchio è studiato per il solo uso domestico o per impieghi simili, come per esempio
 - cucine per il personale, negozi, uffici e altri ambienti simili di lavoro,
 - aziende agricole,
 - clienti di alberghi, motel e stabilimenti simili,
 - clienti di pensioni "bed-and-breakfast" (letto & colazione).
- **Attenzione:** ogni manutenzione o assistenza che esiga la rimozione del coperchietto di protezione contro i raggi a microonde costituisce un rischio grave per le persone non qualificate. Ciò comprende la sostituzione del cavo di alimentazione speciale o di qualsiasi lampadina interna. L'apparecchio non deve essere aperto, tranne che da un tecnico qualificato. Nel caso in cui l'apparecchio richieda una riparazione, rinviatelo ad uno dei nostri Centri Assistenza Clienti i cui indirizzi si trovano in appendice al presente libretto.



- Quando mettete a riscaldare nel forno a microonde delle sostanze liquide, potrebbe succedere che il liquido si riscaldi oltre il punto di ebollizione, senza che sia visibile nessun ribollimento. È importante perciò prestare molta attenzione quando toccate i contenitori, ad esempio per toglierli dal forno.
Per ridurre i rischi di trabocco, durante il processo di riscaldamento sarebbe opportuno introdurre nel contenitore un'asta in vetro termoresistente.
- Non mettete a riscaldare con il forno a microonde uova nei gusci o uova sode intere: rischierebbero di scoppiare, e il rischio persiste anche dopo che il processo di riscaldamento a microonde si è concluso.
- **Attenzione:** è altrettanto pericoloso riscaldare con il forno a microonde liquidi o altri cibi solidi sistemati in contenitori chiusi perché potrebbero esplodere.
- Prima di mettere a riscaldare biberon o pappe per bambini in barattoli di vetro, agitate e mescolatene bene il contenuto per assicurare una distribuzione uniforme della temperatura. E prima di presentare il cibo al bambino, controllatene sempre la temperatura in modo da evitare dolorose e pericolose scottature.
- Quando riscaldate o cuocete cibo contenuto o avvolto in materiali combustibili quali la plastica o la carta, l'involucro rischia di infiammarsi. Potrebbe succedere anche che il cibo si secchi o addirittura si infiammi se il tempo di cottura è eccessivo. Anche il grasso o l'olio sono sostanze infiammabili. È quindi importante sorvegliare l'apparecchio durante il funzionamento. I liquidi molto infiammabili come l'alcool ad alta concentrazione, ovviamente non devono mai essere riscaldati.
- In caso di emissione di fumo durante il funzionamento, tenete lo sportello chiuso per impedire o soffocare eventuali fiamme. Spegnete immediatamente l'apparecchio e disinserite la spina dalla presa di corrente.
- Per evitare bruciature, usate sempre presine da forno per rimuovere gli alimenti dal forno, infatti gli utensili da cucina e i contenitori di cottura si riscaldano non solo durante l'uso del grill e della convezione di aria calda, ma anche durante il funzionamento della funzione a microonde.
- I termometri da forno speciali (come quelli utilizzati nei forni tradizionali) non sono adatti per i forni a microonde.

Prima di adoperare l'apparecchio per la prima volta

- Dopo la sballatura e prima di collegare alla rete di alimentazione, controllate accuratamente che l'apparecchio e il cavo di alimentazione non presentino nessuna traccia di deterioramento.
- **Avvertenza:** Assicuratevi inoltre che lo sportello (oblò d'osservazione e chiusure dello sportello compresi) non sia danneggiato o piegato e richiudete saldamente lo sportello contro il suo supporto. Ciò è importante per impedire l'emissione di energia microonde durante il funzionamento. Per lo stesso motivo occorrerà esaminare accuratamente la parte esterna dell'apparecchio e l'interno del forno.
In caso di danneggiamento, l'apparecchio non deve essere utilizzato finché non sarà stato controllato da un tecnico specializzato.
- Eliminate completamente tutti gli imballi esterni e interni. I materiali utilizzati per l'imballaggio sono riciclabili.
- **Non rimuovete** la pellicola di schermatura posta sulla parte interna dello sportello, né l'anello di rotazione/elemento di trasmissione né il coperchietto di protezione (1) che si trova sul lato destro all'interno del forno vicino alla luce.
- **Avvertenza:** Tutto il materiale di imballaggio deve essere tenuto fuori della portata dei bambini a causa del rischio potenziale esistente, per esempio di soffocamento.
- Dovendo usare l'apparecchio per la prima volta, o dopo un lungo periodo di inattività, pulitelo accuratamente nel modo indicato nella sezione *Manutenzione e pulizia*.
- Inserite l'anello di rotazione/elemento di trasmissione e la piastra girevole in vetro all'interno dell'apparecchi.
- Non mettete in funzione l'apparecchio se l'anello di rotazione/elemento di trasmissione e la piastra girevole non sono inseriti correttamente in sede.
- Dovendo usare il forno a microonde per la prima volta, lasciate riscaldare l'apparecchio regolato solo sulla funzione grill (senza

attivare la funzione microonde) per circa 10 minuti. In questo modo si potrà eliminare il caratteristico odore emesso da un qualsiasi grill al primo utilizzo. Potrebbe fuoriuscire un leggero fumo; questo fenomeno è normale ma occorrerà assicurare una sufficiente aerazione.

- Questo apparecchio è un dispositivo del gruppo 2 classe B ISM. Al gruppo 2 appartengono tutti i dispositivi ISM (industriali, scientifici, medici) che generano energia a radio-frequenza e/o utilizzano energia a radio-frequenza sotto forma di radiazioni elettromagnetiche per la lavorazione dei materiali; vi appartengono inoltre anche i dispositivi a elettroerosione. La classe B designa i dispositivi a uso domestico, o qualsiasi altro dispositivo simile integrato nella rete di potenza generale di fornitura degli apparecchi domestici.

Avvertenza: non accendete l'apparecchio senza aver inserito nel forno il cibo da riscaldare o da cuocere. L'uso a vuoto dell'apparecchio rischia di danneggiarlo.

La funzione microonde (Gruppo II in accordo alla norma EN 55011)

Un'energia elettromagnetica verrà prodotta all'interno dell'apparecchio, generando l'oscillazione delle molecole alimentari (molecole d'acqua in particolare), oscillazione che, a sua volta, determinerà il riscaldamento del cibo. I cibi ad alto tenore d'acqua si riscaldano perciò più velocemente dei cibi secchi. Il calore verrà gradualmente prodotto all'interno del cibo. Gli utensili, contenitori o piatti utilizzati saranno indirettamente riscaldati e solamente in funzione della temperatura del cibo.

Utilizzate sempre utensili da cucina idonei

- Non ponete il cibo direttamente sulla piastra girevole in vetro; utilizzate sempre un piatto o un contenitore da cottura idoneo. Badate a non lasciare sporgere il contenitore fuori dal bordo della piastra girevole in vetro.
- L'uso di oggetti di metallo deve essere evitato perché le superfici metalliche riflettono le microonde, impedendo che esse giungano sino al cibo da cuocere. La presenza di metallo dentro il forno potrebbe causare alcune scintille suscettibili, a loro volta, di danneggiare l'apparecchio.
- In linea generale, non si devono usare nel forno a microonde posate o contenitori in metallo. Alcuni involucri alimentari comprendono fogli di alluminio o fili metallici sotto ad uno strato di carta, e non sono consigliabili per l'uso con gli apparecchi a microonde.
Nel caso in cui in una ricetta sia consigliato l'utilizzo del foglio di alluminio, badate ad avvolgere accuratamente il cibo nel foglio di alluminio (evitando la formazione di bollicine d'aria). Calcolate uno **spazio di minimo 2,5 cm** fra il foglio di alluminio e le pareti interne del forno.
- Assicuratevi sempre che il contenitore o il piatto da cucina utilizzato non abbia nessuna decorazione metallica, tipo un bordo dorato o colorato contenente delle particelle di metallo. Gli oggetti in cristallo di piombo sono sconsigliati. Assicuratevi sempre che i contenitori utilizzati per la cottura non presentino nessun elemento vuoto (impugnature, ad esempio). Le sostanze porose rischiano di assorbire acqua durante la pulizia e sono quindi sconsigliate. I contenitori o utensili da cottura in 'Melamina' assorbono energia e sono anch'essi sconsigliati.

Uso della funzione microonde

- I contenitori in vetro o in porcellana termoresistente si prestano tuttavia perfettamente all'uso dentro gli apparecchi a microonde.
- La plastica è adatta solo se del tipo ad alta resistenza termica. I sacchetti di cottura ecc. devono essere perforati in modo da liberare l'alta pressione durante la cottura.
I contenitori da cucina specialmente designati per l'uso nei forni a microonde sono disponibili presso i principali negozi di articoli da cucina.

Uso della funzione grill o a convezione di aria calda

- Con queste funzioni, è possibile utilizzare contenitori o piatti termoresistenti adatti per i forni convenzionali, ma che non abbiano nessun elemento in plastica.
- Gli alimenti destinati alla cottura vanno sistemati direttamente sopra alla griglia, la quale a sua volta verrà posta sulla piastra girevole in vetro.

Uso combinato microonde/grill

- Durante l'uso della funzione combinata forno a microonde/grill, le funzioni forno a microonde e grill vengono attivate alternativamente. I contenitori o piatti devono perciò sia prestarsi all'uso dentro un apparecchio a microonde sia essere termoresistenti. A causa delle temperature relativamente alte non si devono usare prodotti di plastica. Assicuratevi che il contenitore o il piatto utilizzato non contenga nessun elemento metallico.

Griglia



- Per cucinare alla griglia, sistemate la griglia sui piedini più lunghi.

- Quando è sistemata sui piedini più piccoli, la griglia può essere utilizzata con la funzione a convezione di aria calda



Funzionamento

Informazioni generali sulla programmazione dell'apparecchio

Per garantire dei risultati ottimali, il forno a microonde utilizza dispositivi elettronici di ultima generazione.

- Premendo un tasto, sentirete un segnale sonoro a conferma dell'esatta immissione del comando.
- Durante una sequenza di programmazione, è possibile richiamare le impostazioni ad essa relative, premendo il tasto adatto. Per es., se durante il programma a microonde, premete il pulsante  sul display verranno visualizzate le impostazioni di potenza selezionate.
- Un programma può essere interrotto o ripreso premendo il tasto .

Messa in funzione: istruzioni generali



- Ponete il cibo da riscaldare in un contenitore idoneo e sistematelo sulla piastra girevole del forno.
- Per non far asciugare troppo i cibi da preparare con la funzione microonde, utilizzate dei coperchi. Coperchi in vetro o in plastica, specifici per l'uso con gli apparecchi a microonde, sono disponibili presso quasi tutti i negozi di articoli da cucina.
- Quando utilizzate la griglia, la convezione d'aria calda o una qualunque delle funzioni combinate, non coprite mai gli alimenti da cucinare.
- Per la grigliatura, sistemate la griglia direttamente sul piatto di vetro girevole e gli alimenti sulla griglia.
- Chiudete lo sportello e impostate il programma di cottura desiderato.
- All'avvio del programma, la piastra girevole comincia a ruotare. Durante il funzionamento dell'apparecchio, la luce interna rimane accesa.
- Se, durante il funzionamento, aprite lo sportello o premete il tasto  (per esempio per mescolare o girare gli alimenti per assicurare un'uniforme distribuzione del calore), le funzioni di programmazione e il timer verranno interrotti. Se necessario, a questo punto potete modificare il tempo di cottura. Il programma riprenderà automaticamente solo dopo che avrete chiuso lo sportello e premuto il tasto .
- Premete il tasto  due volte per interrompere il programma.
- 5 segnali sonori indicano che il tempo pre-programmato è terminato e immediatamente si spegne la luce interna.
- Aprite lo sportello e togliete il contenitore con il cibo.
- Per ottenere una distribuzione del calore uniforme all'interno del cibo, occorrerà lasciare riposare il contenitore per parecchi minuti.

N.B.: I passi che seguono servono per impostare il tempo di cottura:

0 – 1 minuto	: passi da 5 secondi
1 – 5 minuti	: passi da 10 secondi
5 – 10 minuti	: passi da 30 secondi
10 – 30 minuti	: passi da 1 minuto
30 – 95 minuti	: passi da 5 minuti

Orologio



Dopo che l'apparecchio è stato collegato alla rete di alimentazione elettrica, sul display compaiono le cifre "0:00" e viene emesso un segnale acustico.

1. Premete  una volta. Le cifre delle ore cominciano a lampeggiare sul display.
2. Girate la manopola di controllo per impostare l'ora.
3. Premete . Le cifre dei minuti cominciano a lampeggiare.
4. Girate la manopola di controllo per impostare i minuti.
5. Premete  per completare la procedura di regolazione dell'orario. Il simbolo ":" lampeggia e sul display è visualizzato l'orario corretto.

Il processo di impostazione dell'orario può essere cancellato premendo il tasto .



L'orologio va regolato quando si collega l'elettrodomestico per la prima volta e anche dopo un'eventuale interruzione della corrente elettrica.

Timer contaminuti

1. Premete due volte il tasto . Sul display compaiono le cifre "00:00".
2. Ruotate la manopola per impostare il tempo desiderato.
3. Premete  per attivare il timer contaminuti.
4. Un segnale di 5 impulsi sonori (beep) indica che è terminato il tempo preimpostato e l'orologio ritorna alla normale indicazione dell'ora.





Il tempo massimo preprogrammabile è di 95 minuti.

La funzione a microonde

Per la programmazione dell'apparecchio, prima di avviare una sequenza di programma, bisogna selezionare la modalità giusta (a microonde), l'impostazione di potenza e il tempo di cottura. L'impostazione di potenza viene selezionata premendo una o più volte il tasto , oppure premere una volta il tasto  e poi utilizzare la manopola. Il tempo di cottura può essere pre-impostato sino ad un massimo di 95 minuti.

	Impostazioni di potenza			
	Potenza (P)	Display	Tipo	
1 x	800 W	P100 (100 %)	Alto	Riscaldamento di liquidi, cottura
2 x	640 W	P 80 (80 %)	Medio- alto	Scongelamento e riscaldamento dei cibi congelati
3 x	400 W	P 50 (50 %)	Medio	Cottura di alimenti delicati
4 x	240 W	P 30 (30 %)	Scongelamento	Scongelamento di alimenti
5 x	80 W	P 10 (10 %)	Scongelamento	Scongelamento di alimenti delicati

Esempio: programmazione della funzione a microonde per un tempo di cottura di 5 minuti al 50 % di potenza.

1. Premete  3 volte, o premete una volta su  e poi con la manopola impostate la potenza desiderata. Sul display compare la dicitura **P 50**.
2. Premete  per confermare.
3. Girate la manopola di controllo sino a evidenziare sul display le cifre **5:00**.
4. Premete  per avviare il programma.



Programmazione veloce

I tempi di cottura a microonde più soliti, possono essere richiamati velocemente premendo il tasto . Con questa funzione, la potenza delle microonde è stabilita **sempre** al 100 %. A ogni pressione del tasto, si aggiungono 30 secondi al tempo di cottura. N.B: il processo di cottura ha inizio non appena viene premuto il tasto per la prima volta.

Esempio: per programmare la funzione microonde per un tempo di cottura di 2 minuti al 100 % di potenza.





1. Premete  4 volte. Sul display compaiono le cifre 2:00.

Convezione d'aria calda

Con questa funzione, dell'aria calda circola all'interno del forno, ottenendo sia la cottura sia la doratura degli alimenti. La temperatura pre-programmabile per quest'apparecchio varia da 100°C a 190°C. Potete impostare la temperatura premendo  per il numero appropriato di volte, o premere una volta su  e poi utilizzare la manopola. Il tempo di cottura può essere pre-impostato sino ad un massimo di 95 minuti.

Se necessario, l'apparecchio può essere pre-riscaldato. Selezionate il livello di temperatura desiderato e premete 'Start'.

Esempio: pre-riscaldamento dell'apparecchio a 190°C, seguito da un tempo di cottura di 30 minuti.

1. Premete  10 volte oppure premete  una volta e poi con la manopola di controllo impostate la temperatura desiderata. Sul display compaiono le cifre **190°C**.
2. Premete  per confermare.
3. Premete  per avviare il processo di preriscaldamento.
4. Non appena sarà stata raggiunta la temperatura preimpostata, sarà emesso un segnale acustico e il display comincerà a lampeggiare.
5. Aprite lo sportello, sistemate gli alimenti all'interno del forno e richiudete lo sportello.
6. Girate la manopola di controllo sino a evidenziare sul display le cifre **30:00**.
7. Premete  per dare inizio al processo di cottura.

Nota: Il tempo di cottura può essere impostato solo quando è stata già raggiunta la temperatura selezionata e gli alimenti sono già presenti all'interno del vano del forno.

Se non impostate nessun tempo di cottura entro 5 minuti da quando è stata raggiunta la temperatura preselezionata, si udrà una serie di 5 impulsi sonori che indicherà l'annullamento della modalità di cottura selezionata.



N.B.: Potete saltare i 3 e 4 se non è necessario pre-riscaldare il forno.

Funzione grill

Il processo di grigliatura utilizza il sistema di irradiazione del calore per la preparazione degli alimenti. Questo programma è adatto per la doratura 'au gratin' o per grigliare sottili fette di carne.

Il programma è selezionato premendo il tasto . Il tempo massimo preprogrammabile è di 95 minuti.



Esempio: programmare l'apparecchio per un tempo di grigliatura di 30 minuti.

1. Premete una volta . Sul display compare **G-1**.
2. Premete  per confermare.
3. Ruotate la manopola sino a evidenziare sul display le cifre **30:00**.
4. Premete  per dare avvio al processo di cottura.





Questo processo di cottura necessita della vostra continua sorveglianza, dato che la carne ha bisogno di essere girata a metà cottura e tirata fuori dal forno a cottura ultimata. Per agevolarvi in questo, l'apparecchio emetterà due impulsi sonori quando sarà trascorso metà del tempo di cottura.

Combinazione di programmi

I programmi combinati sono ideali per pesce, patate, soufflé o per la doratura "au gratin".

I programmi sono selezionati premendo ripetutamente il tasto , o premendo una volta sul tasto  e poi utilizzando la manopola di controllo. Il tempo di cottura massimo preprogrammabile è di 95 minuti.



	Display	Microonde	Grill	Convezione di aria calda
	C-1	50 %	0	50 %
	C-2	50 %	50 %	0
	C-3	0	50 %	50 %
	C-4	30 %	35 %	35 %

1. Premete  sino a evidenziare sul display la funzione desiderata (**C-1, C-2** ecc.), o premete una volta su  e poi utilizzate la manopola di comando per selezionare il programma desiderato.
2. Premere  per confermare.
3. Con la manopola di controllo impostate il tempo di cottura necessario.
4. Premete  per dare inizio al processo di cottura.

Programma di scongelamento in base al tempo o al peso

Il programma di scongelamento serve per scongelare alimenti impostando o il peso degli alimenti o direttamente il tempo ritenuto necessario. Per gli alimenti delicati consigliamo di scongelare al livello di potenza "Scongelamento" (ved. la tabella *Impostazioni di potenza*), per assicurarvi che l'alimento si scongeli con un'impostazione di temperatura omogenea e bassa.

L'indicatore **dEF1** indica lo scongelamento in base al peso; **dEF2** indica lo scongelamento in base al tempo.

1. Premete  una o due volte. Sul display compare **dEF1** o **dEF2**.
2. Con la manopola di controllo impostate il peso degli alimenti da scongelare (tra 100 gr. e 2000 gr.) o il tempo di scongelamento desiderato (tra 00:05 e 95:00).
3. Premete  per dare inizio al processo di scongelamento.



Consigli utili:







- Durante lo scongelamento in base al peso, 2 segnali acustici avvertono che si è arrivati alla metà del tempo di scongelamento programmato. Girate gli alimenti e togliete le parti che sono già scongelate.
- Se al termine del tempo pre-impostato il cibo non è ancora completamente scongelato, vi consigliamo di continuare con intervalli di tempo non superiori ad 1 minuto ciascuno sino allo scongelamento completo dell'alimento.
- Gli alimenti conservati in contenitori di plastica non adatti all'impiego nei forni a microonde devono essere lasciati per un po' fuori dal congelatore. Solo quando si staccheranno facilmente dall'involucro in plastica, potrete metterli nel forno a microonde utilizzando un contenitore specifico.



Programmi automatici di cottura

Questi programmi automatici di cottura risultano utili per preparare o riscaldare alimenti senza dover impostare

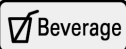
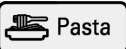
particolari, come per esempio la potenza o il tempo di cottura.

1. Con la manopola di controllo selezionate il menu desiderato. Sul display compaiono le diciture da **A 1** a **A 10**.
2. Premete  per confermare l'immissione del comando.
3. Con la manopola di controllo impostate il peso desiderato.
4. Premete  per avviare il programma.



Menu	Peso in grammi)	Impostazioni di potenza
A 1 Pizza	300	100 % microonde/100 % in alternanza
 Pizza	400	100 % microonde/100 % in alternanza
A 2 Patate	230	100 % microonde
 Potato	460	100 % microonde
	690	100 % microonde
A 3 Carni	200	100 % microonde
 Meat	300	100 % microonde
	400	100 % microonde
	500	100 % microonde
A 4 Pesce	200	80 % microonde
 Fish	300	80 % microonde
	400	80 % microonde
	500	80 % microonde
A 5 Ortaggi	200	100 % microonde
 Vegetable	300	100 % microonde
	400	100 % microonde
	500	100 % microonde
A 6 Bevande	1 (ca. 240 ml)	100 % microonde
 Beverage	2 (ca. 480 ml)	100 % microonde
	3 (ca. 720 ml)	100 % microonde
A 7 Fettuccine, pasta	50 (in acqua fredda, 450 ml)	80 % microonde
 Pasta	100 (in acqua fredda, 800 ml)	80 % microonde
	150 (in acqua fredda, 1200 ml)	80 % microonde
A 8 Popcorn	50	100 % grill
 Popcorn	100	100 % grill

A 9 Ciambella 	475	Questo programma prevede la funzione del preriscaldamento. Quando sarà stata raggiunta la temperatura di 160°C, si sentirà un impulso sonoro e il display comincerà a lampeggiare. Aprite lo sportello e sistemate la ciambella all'interno del vano del forno. Chiudete lo sportello e premete  per dare avvio al programma.
	750	50 % microonde / 50 % grill
A 10 Pollo arrostito 	1000	50 % microonde / 50 % grill
	1250	50 % microonde / 50 % grill

Dispositivo di sicurezza per i bambini:

Questo dispositivo di sicurezza impedisce che dei bambini possano mettere in funzione l'elettrodomestico senza supervisione.

Per attivare il dispositivo di sicurezza, premete  per 3 secondi.

Si sentirà un lungo segnale acustico e sul display comparirà il simbolo . Per disattivare il dispositivo di sicurezza, premete  per altri 3 secondi.

Si sentirà un lungo segnale acustico e il simbolo  scomparirà.

N.B.: In caso di eventuali problemi nell'accensione dell'elettrodomestico, verificate prima che il dispositivo di sicurezza non sia attivato.

Illuminazione interna:

L'illuminazione interna si accende quando viene aperto lo sportello; rimane accesa anche durante il funzionamento. Comunque, se lo sportello rimane aperto per più di 10 minuti, o se il programma è terminato, la luce si spegne.

Manutenzione e pulizia

- Prima di procedere alla pulizia dell'apparecchio, assicuratevi che l'apparecchio sia disinserito dalla presa di corrente e si sia completamente raffreddato.
- Non pulite l'apparecchio con acqua. Impedite che dell'acqua (sia pur in minima quantità) penetri nelle fenditure d'aerazione collocate sulle pareti interne o esterne dell'apparecchio. È proibito l'uso di apparecchi di pulizia a vapore per pulire questo forno.
- Le pareti interne devono essere accuratamente pulite dopo ogni ciclo di funzionamento. La faccia interna dello sportello nonché il telaio dello sportello devono essere mantenuti costantemente puliti.
- L'esterno dell'apparecchio va strofinato con un panno non lanuginoso leggermente umido e con un leggero detersivo casalingo. Strofinatelo poi accuratamente per asciugarlo.
- Non usate soluzioni abrasive o detersivi concentrati. È proibito l'uso degli spruzzatori specifici per la pulizia dei forni tradizionali disponibili sul mercato.
- La griglia, la piastra girevole in vetro e l'anello di rotazione/elemento di trasmissione possono essere lavati in acqua calda e sapone.
- L'anello di rotazione/elemento di trasmissione nonché la pista di guida collocata sotto alla piastra girevole in vetro devono essere mantenuti costantemente puliti.

Informazioni aggiuntive

Scheda tecnica

Dimensioni esterne:	486mm (H) 400mm (W) 291mm (D)
Dimensioni interne:	
• piastra girevole in vetro:	Ø 270mm
• spazio libero sopra alla piastra girevole in vetro:	180mm
Peso dell'apparecchio:	14,3chili
Tensione d'esercizio:	230V~ 50 Hz
Consumo totale d'energia:	1300 W
• graticola	1200 W

- microonde 1300 W
- convezione d'aria calda 1200 W

Uscita microonde: 80 W - 800 W



Smaltimento

Gli apparecchi contrassegnati con questo simbolo devono essere smaltiti separatamente dai normali rifiuti domestici perché contengono materiali di valore che possono essere riciclati. Lo smaltimento adeguato protegge l'ambiente e la salute umana. Le autorità locali o il negoziante di riferimento possono fornire ulteriori informazioni in materia.

Dichiarazione di garanzia

La garanzia sui nostri prodotti ha validità di 2 anni dalla data di vendita (certificata da scontrino fiscale) e comprende gli eventuali difetti del materiale o di particolari di costruzione. I danni derivanti da un uso improprio, rotture da caduta o simili non vengono riconosciuti. La presente garanzia non pregiudica i vostri diritti legali, né i diritti acquisiti in quanto consumatore e riconosciuti dalla legislazione nazionale vigente che disciplina l'acquisto di beni. La garanzia decade nel momento in cui gli apparecchi vengono aperti o manomessi da Centri non da noi autorizzati.

Mikrobølgeovn

Kære kunde,

Læs venligst denne brugsanvisning omhyggeligt inden mikrobølgeovnen tages i brug og gem denne brugsanvisning til senere reference. Ovnen bør kun benyttes af personer der er bekendt med denne vejledning.

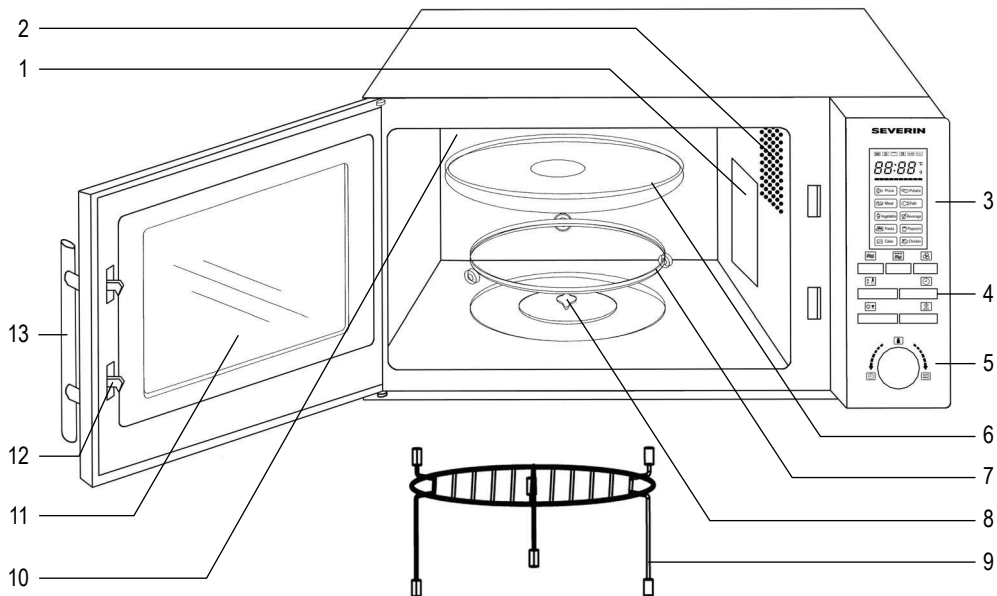

Knap	Funktion
	Mikrobølger
	Grill / Kombinations programmer
	Varmluft
	Optøning
	Ur / Minutur
	Stop / Afbryd
	Start / Bekræft program / Quick start
Drejeknap	Funktion
	Tid
	Vægt
	Automatiske tilberednings programmer

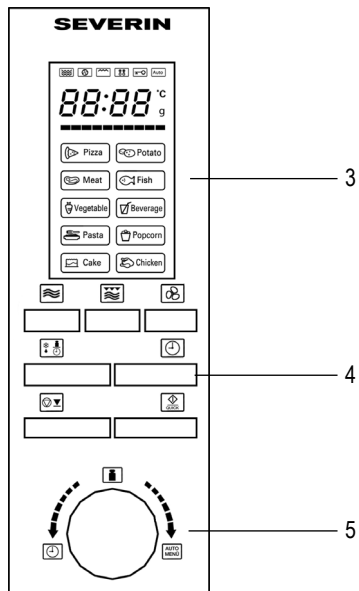

Mikrobølgeovens dele

1.	Sikringsdæksel	8.	Drivaksel
2.	Lys inde i ovnen	9.	Grillrist
3.	Display	10.	Grillelement
4.	Betjeningsknapper	11.	Ovnvindue
5.	Drejeknap	12.	Dørlukke
6.	Drejefad af glas	13.	Dørhåndtag
7.	Rullering		

Sikkerhedsforskrifter

Vigtige sikkerhedsforskrifter

Læs venligst brugsanvisningen omhyggeligt igennem og gem den til senere reference.

Tilslutning til lysnettet

Mikrobølgeovnen bør kun tilsluttes til et stik med jordforbindelse, der er installeret i overensstemmelse med el-regulativet. Spændingen på typeskiltet skal svare til spændingen i el-installationen. Dette produkt overholder direktiverne, som gælder for CE-mærkning.

Placering af mikrobølgeovnen

- Placer altid mikrobølgeovnen på en stabil, plan og varmefast overflade og sørg for at den ikke udsættes for andre varmekilder eller meget høj fugtighed.
- Benyt ikke apparatet udendørs.
- Fødderne under ovnen må ikke fjernes.
- Der skal altid være tilstrækkelig ventilation. Placer ikke andre ting ovenpå mikrobølgeovnen, og sørg for at overholde følgende minimumsafstande mellem ovn og vægge eller andre genstande:

Siderne: 7,5 cm

Bagpå: 7,5 cm

Top: 30,0 cm

Apparatet må ikke installeres inde i et skab; når mikrobølgeovnen skal placeres bør man også sikre sig at den ikke står tæt op under et skab eller noget tilsvarende.

Vigtige noter

- **Advarsel: Nogle typer af fødevarer er letantændelige. Lad aldrig under nogen omstændigheder ovnen være uden opsyn, når mikrobølge-, grill-, varmlufts- eller kombinationsfunktionerne er i brug.**
- Denne mikrobølgeovn er kun beregnet til optøning, opvarmning eller tilberedning af mad. **Advarsel:** Forsøg aldrig på at tørre mad eller tøj, eller på at opvarme varmpuder, indesko, svampe, våde rengøringsklude el. lign., da dette kan forårsage tilskadekomst, brandsår eller brand.
- Ansvar accepteres ikke, hvis ødelæggelse skyldes ukorrekt brug, eller hvis denne brugsanvisning ikke er fulgt.
- Benyt kun køkkenudstyr som er egnet. For detaljeret information, se venligst afsnittet '*Benyt altid velegnede køkkenredskaber*'.
- Apparatet er ikke beregnet til brug ved hjælp af en ekstern timer eller et separat fjernstyringsystem.

- Dette apparat kan benyttes af børn (som er mindst 8 år) og af personer med reducerede fysiske, sensoriske eller mentale evner, eller mangel på erfaring eller viden, såfremt de har fået vejledning og instruktion i brugen af dette apparat og fuldt ud forstår alle farer og forholdsregler vedrørende sikkerheden som brug af apparatet medfører.
- Børn må aldrig få lov til at lege med apparatet.
- Børn bør aldrig få lov til at udføre rengørings- eller vedligeholdelsesarbejde på apparatet, medmindre de er under opsyn.
- Apparatet og dets ledning må altid holdes væk fra børn som er yngre end 8 år.
- For at undgå elektrisk stød bør apparatet ikke rengøres med vand og heller ikke nedsænkes i vand.
- **Advarsel:** Som følge af de høje temperaturer der opstår ved brug af kombinationsfunktionerne, må børn ikke benytte apparatet medmindre de er under nøje opsyn af en voksen.
- Når grill- og/eller varmluftfunktionen eller en af kombinationsfunktionerne benyttes, skal man være ekstra påpasselig med ikke at berøre de indvendige varmeelementer.
- Sluk altid apparatet og tag stikket ud af stikkontakten:
 - inden rengøring,
 - tilfælde af fejlfunktion.
 - efter brug.
- Træk aldrig i selve ledningen, når ledningen tages ud af stikkontakten; tag altid fat i selve stikket.
- **Advarsel:** Apparatets ydre flader kan blive varme under brug. Der er også fare for at damp kan udledes gennem ventilationsrillerne: Fare for skoldning.
- Lad ikke apparatet eller dets ledning komme i berøring med varme overflader eller komme i kontakt med andre varmekilder. Lad ikke ledningen hænge løst og hold den væk fra alle varme dele.
- Hvis apparatet ikke holdes ordentligt rent, kan det forårsage forringelse af overfladernes kvalitet, hvilket kan medføre mulig forkortelse af apparatets levetid, såvel som mulig risiko for brugerens sikkerhed. Eventuelle madrester bør derfor straks fjernes. Detaljeret information om rengøring af apparatet findes i afsnittet om *Rengøring og vedligehold*.
- Dette apparat er beregnet til privat brug eller i tilsvarende omgivelser, såsom
 - i tekøkkener, kontorer eller andre mindre virksomheder,
 - landbrugsvirksomheder,
 - af kunder på hoteller, moteller m.m. og tilsvarende foretagender,
 - B&B pensionater.
- **Advarsel:** Al vedligehold eller reparation som nødvendiggør aftagning af strålebeskyttelsesdækslet udgør en alvorlig fare for uautoriserede personer. Dette gælder også udskiftning af den specielle ledning eller det indvendige lys. Apparatet bør aldrig åbnes af andre end kvalificerede reparatører. Hvis reparation er nødvendig, så send venligst mikrobølgeovnen til en af vore afdelinger for kundeservice. Adresserne kan findes i tillægget til denne brugsanvisning.
- Ved opvarmning af væske i mikrobølgeovnen, kan væsken opvarmes til kogepunktet uden synlige tegn på bobler. Det er derfor vigtigt at der udvises ekstrem forsigtighed når beholderen håndteres, dvs. når den tages ud af ovnen. Denne risiko for at væsken koger over, kan mindskes ved at anbringe en varrefast glasstang i beholderen under opvarmningen.
- Hele æg med skal eller hårdkogte æg må aldrig varmes i en mikrobølgeovn da de kan eksplodere selv efter at



opvarmningsprocessen er afsluttet.

- **Advarsel:** Det er også farligt at varme væsker eller fødevarer i nogen form for faste hermetisk lukkede beholdere, da disse kan eksplodere.
- Indholdet i sutteflasker eller glasbeholdere må rystes eller omrøres grundigt for at sikre at varmen er jævnt fordelt. For at undgå pinefuld og farlig skoldning, skal man altid afprøve temperaturen, inden man mader et barn.
- Når man varmer eller tilbereder mad, der er indeholdt eller indpakket i et brændbart materiale såsom plastik eller papir, er der altid en fare for at disse materialer antændes. Det er også muligt at maden vil tørre ud eller endda antænde, hvis der vælges for lang kogetid. Fedt eller olie er også brændbare stoffer. Det er derfor vigtigt at overvåge mikrobølgeovnen under betjeningen. Stærkt brændbare væsker såsom koncentreret alkohol må selvfølgelig ikke opvarmes i mikrobølgeovnen.
- Hvis det begynder at ryge under betjeningen, holdes døren lukket for at hæmme eller kvæle udvikling af flammer. Sluk øjeblikkeligt for mikrobølgeovnen og tag stikket ud af stikkontakten.
- For at undgå forbrændinger bør man altid benytte en passende grydelap når man tager mad ud af ovnen, eftersom tilbehør og beholdere opvarmes ikke kun ved brug af grill eller varmluft, men også ved brug af mikrobølgefunktionen.
- Stegetermometre (den slags der benyttes i almindelige ovne) er ikke egnede til brug i mikrobølgeovne.

Før brug

- Efter udpakningen og inden tilslutning til lysnettet, bør mikrobølgeovnen og dens ledning altid efterses for skader.
- **Vigtigt:** Se også efter om døren (samt ovenvinduet og dørlukkerne) ikke er beskadigede eller bøjeede og at døren lukker tæt til dørstolpen. Dette er vigtigt for at sikre at der ikke undslipper mikrobølgeenergi under betjeningen. Af samme grund må hele kabinetet og ovnens indre også regelmæssigt omhyggeligt efterses. Hvis mikrobølgeovnen bliver beskadiget, må den ikke benyttes før den er blevet repareret af en autoriseret reparatør.
- Fjern al ud- og indvendig indpakning. Denne er fremstillet af materiale egnet til genanvendelse.
- **Fjern aldrig** den beskyttende folie fra dørens inderside, heller ikke rulleringen/drivakslen eller det gråbrune sikringsdæksel (1) ved siden af lyset på højre side inde i mikrobølgeovnen.
- **Advarsel:** Hold børn væk fra emballeringen, da denne udgør en mulig risiko for tilskadekomst, ved f.eks. kvælning.
- Inden apparatet benyttes første gang, eller hvis det ikke har været benyttet i en længere periode, må det rengøres grundigt som anvist i afsnittet om *Rengøring og vedligehold*.
- Sæt rulleringen/drivakslen og drejefadet af glas ind i mikroovnen
- Brug aldrig apparatet uden at rulleringen/drivakslen og drejefadet af glas er sat korrekt i.
- Inden mikrobølgeovnen tages i brug, skal man lade apparatet varme op på grillindstilling (uden at mikrobølgefunktionen er aktiveret) i ca. 10 minutter. Dette vil fjerne den lugt der typisk opstår når en grill tændes første gang. Der kan afgives lidt røg; dette er helt normalt, men sørg for tilstrækkelig udluftning.
- Dette apparat er en gruppe 2, klasse B, ISM anordning. Gruppe 2 omfatter alle ISM anordninger (industrielle, videnskabelige, medicinske) der genererer energi af radiobølger og/eller benytter energi fra radiobølger i form af elektromagnetisk stråling til at bearbejde materialer; den omfatter også anordninger med gnistnedbrydning. Klasse B specificerer apparater som er beregnet til almindelig husholdninger, eller tilsvarende anordninger som er integreret i en almindelig husstands strømforsyning.

Vigtigt: Tænd aldrig for mikrobølgeovnen medmindre den mad der skal tilberedes eller varmes er blevet placeret inde i ovnen. Opstart af en tom mikrobølgeovn kan resultere i skader på apparatet.

Mikrobølgefunktionen (Gruppe II iht. EN 55011)

Elektromagnetisk energi genereres inden i mikrobølgeovnen, hvilket får molekylerne i maden (især vandmolekyler) til at vibrere og dette bevirker at maden bliver varm. Fødevarer med højt vandindhold vil derfor varmes op hurtigere end relativt tør mad. Varmen udvikles gradvist inden i maden. Det benyttede tilbehør, beholdere eller plader opvarmes kun indirekte som følge af madens temperatur.

Benyt altid velegnede køkkenredskaber

- Anbring ikke madvarer direkte på glasdrejeskiven; brug altid en egnet tallerken eller skål. Sørg for at beholderen ikke stikker ud over glasdrejeskivens kant.
- Metalgenstande bør undgås da mikrobølger reflekteres fra metalflader og måske ikke når frem til den mad der skal tilberedes. Alle former for metal inde i ovnen kan også forårsage gnister, hvilket kan beskadige mikrobølgeovnen.
- Som en generel regel må bestik eller metalbeholdere ikke benyttes i mikrobølgeovne. Visse indpakninger til fødevarer indeholder stannioler eller trådlukker under et lag af papir og de er derfor heller ikke egnede til brug i apparater med mikrobølger. Hvis brug af stannioler bliver anbefalet i en opskrift, må man sørge for at maden er pakket helt stramt ind i stanniolen (undgå lufttommer). Sørg endvidere for en **minimum afstand på 2,5 cm** mellem stanniolen og ovnens inderklædning.
- Undlad at benytte beholdere eller tallerkener med dekorationer, der kan indeholde metal såsom guldkanter eller farver med metalpartikler. Krystal er heller ikke egnet. Sørg også for at den benyttede beholder ikke er hul nogen steder (f.eks. i hanken). Porøse materialer kan have absorberet vand under rengøring og er derfor heller ikke velegnede. Skåle og redskaber af plastmaterialet melanin absorberer energi og egner sig derfor heller ikke.

Brug af mikrobølge funktionen

- Beholdere fremstillet af varmfast glas eller porcelæn, er imidlertid velegnede til brug i mikrobølgeovne.
- Plastik er kun egnet hvis det er varmebestandigt. Stegeposer m.m. bør punkteres således at overtryk kan udlignes under kogningen. Specielt designede kogekar til brug i mikrobølgeovne kan købes hos de fleste isenkræmmere.

Brug af grill- eller varmlufts funktionen

- Når man bruger disse funktioner kan alle varmfaste beholdere eller fade egnet til en almindelig ovn benyttes, men aldrig nogen former for plastikgenstande.
- Maden der skal grilles lægges direkte på grillristen, der derefter placeres på glasdrejeskiven.

Brug af mikrobølge/grill-kombinationer

- Når man bruger kombinationen af mikrobølger/grill, aktiveres mikrobølge og grillfunktionerne på skift. Beholdere eller tallerkener skal derfor både egne sig til brug i mikrobølgeovne **og samtidig** være varmfaste. Da det drejer sig om relativt høje temperaturer kan plastik ikke benyttes. Sørg for at beholdere eller tallerkener ikke indeholder metaldele.



Grillrist

- Ved grilning bør risten placeres med de lange ben nedad.
- Når risten placeres med de korte ben nedad, kan den benyttes til varmlufts funktion



Betjening

Generel information om programmering af ovnen

For at sikre det bedste resultat benytter denne mikrobølgeovn avanceret elektronik.

- Når det trykkes på en af knapperne vil det korrekte input blive besvaret med en biplyde.
- Når et program er i gang kan den valgte indstilling ses ved at trykke på den tilsvarende knap. F.eks. vil displayet vise den valgte effekt, hvis der trykkes på  knappen, mens mikrobølgefunktionen er i gang.
- Et program kan afbrydes eller genstartes ved at trykke på  knappen.

Generelle oplysninger

- Anbring maden der skal opvarmes i en egnet beholder. Sæt beholderen ind på glasdrejeskiven i ovnen.
- Når madvarer skal opvarmes af mikrobølger, bør de dækkes for at undgå at de tørrer ud. Glas eller plastiklåg der er designet specielt til brug i mikrobølgeovne kan fås hos de fleste isenkræmmere.
- Når man benytter grill, varmluft eller en af kombinationsfunktionerne, skal man ikke tildække den mad der tilberedes.
- Når der grilles placeres grillristen direkte på glasdrejeskiven og maden lægges herefter på grillristen.
- Luk døren og vælg det ønskede program.
- Når programmet starter vil glasdrejeskiven begynde at rotere. Når ovnen er i brug vil det indvendige lys være tændt.
- Hvis ovndøren åbnes mens ovnen er i brug, eller hvis der trykkes på  knappen (f.eks. for at røre i maden eller vende den så temperaturen bliver jævnt fordelt) vil minuturet og programfunktionerne stoppe op. Om nødvendigt kan tilberedningstiden nu ændres. Programmet vil starte automatisk når døren igen er lukket og der er trykket på  knappen.
- Tryk to gange på  for at afbryde programmet helt.
- 5 biplyde indikerer at den programmerede tid er gået; samtidig vil lyset inde i ovnen slukke.



- Åbn døren og tag beholderen med maden ud.
- For at opnå en jævn varmefordeling i maden, bør beholderen stå et lille stykke tid.

Bemærk: De følgende trin benyttes til at indstille tilberedningstiden:

- 0 – 1 minut : 5-sekunders trin
- 1 – 5 minutter : 10-sekunders trin
- 5 – 10 minutter : 30-sekunders trin
- 10 – 30 minutter : 1-minuts trin
- 30 – 95 minutter : 5-minutters trin

Ur



Når mikrobølgeovnen er blevet tilsluttet til lysnettet, vil displayet vise '0:00' og der høres et lydsignal.

1. Tryk en gang på . Timetallene begynder at blinke i displayet.
2. Drej knappen til det korrekte timetal.
3. Tryk . Minut tallene begynder at blinke.
4. Drej knappen to for at indstille minuttallene.
5. Tryk  for at afslutte tidsindstillingen. Symbolet ':' blinker og den korrekte tid vises i displayet.



Indstilling af uret kan forbigås ved at trykke på .

Uret må indstilles når mikrobølgeovnen første gang tilsluttes og også hvis et strømafbud har slettet tidsindstillingen.

Minutur





1. Tryk to gange på . Displayet viser „00:00“.
 2. Indstil den ønskede tid ved hjælp af drejeknappen.
 3. Tryk på  for at aktivere minuturet.
 4. Et signal med 5 bippelyde indikerer at den indstillede tid er gået og at uret igen viser klokkeslættet.
- Den maksimale periode der kan indstilles er 95 minutter.

Mikrobølgefunktionen

For at programmere ovnen til kogning, må den korrekte funktion (mikrobølger), den ønskede effekt og tilberedningstiden vælges inden programmet kan startes. Effekten vælges ved at trykke gentagne gange på , eller ved at trykke en gang på  og herefter indstille effekten med drejeknappen. Tilberedningstiden kan maksimalt indstilles til 95 minutter.

	Effekt indstillinger			
	Effekt (P)	Display	Type	
1 x	800 W	P100 (100 %)	Høj	Opvarmning af væsker, kogning
2 x	640 W	P 80 (80 %)	Middel høj	Optøning og opvarmning af dybfrosne retter
3 x	400 W	P 50 (50 %)	Middel	Tilberedning af delikate fødevarer
4 x	240 W	P 30 (30 %)	Optøning	Optøning af fødevarer
5 x	80 W	P 10 (10 %)	Optøning	Optøning af delikate fødevarer

Eksempel: således programmeres mikrobølgefunktionen til 5 minutters tilberedning ved 50 % effekt.

1. Tryk 3 gange på , eller tryk en gang på  og indstil herefter den ønskede effekt med drejeknappen. Displayet viser **P 50**.
2. Tryk på  for at bekræfte.
3. Drej knappen, indtil displayet viser **5:00**.
4. Tryk på  for at starte programmet.

Quick-program



De mest benyttede tidsindstillinger kan enkelt aktiveres ved at trykke på . Med denne funktion er effekten **altid** sat til 100%. Hvert tryk på knappen lægger 30 sekunder til tilberedningstiden.

Bemærk: Tilberedningen starter så snart knappen er aktiveret første gang.

Eksempel: Programmering af mikrobølgefunktion i 2 minutter ved 100% kraft.





1. Tryk  4 gange. Displayet viser 2:00.

Varmluftfunktionen

Med denne funktion blæses der varmluft rundt inde i ovnen, hvilket giver en meget jævn varmefordeling og bruning. Den forprogrammerede temperaturindstilling i denne mikrobølgeovn ligger mellem 100°C og 190°C. Temperaturen indstilles ved at trykke på  det nødvendige antal gange, eller ved at trykke en gang på  og herefter indstille temperaturen med drejknappen. Tilberedningstiden kan maksimalt indstilles til 95 minutter.

Om nødvendigt kan ovnen forvarmes. Vælg den ønskede temperatur og tryk på 'Start'.

Eksempel: Ovnen skal forvarmes til 190°C, efterfulgt af en tilberedningstid på 30 minutter.

1. Tryk på  10 gange eller tryk en gang på  og benyt derefter drejknappen til at vælge den ønskede temperatur. Displayet viser **190°C**.
2. Tryk på  for at bekræfte indstillingen.
3. Tryk på  for at starte foropvarmningen.
4. Så snart den forindstillede temperatur er nået vil der høres en biplyd og displayet begynder at blinke.
5. Åbn døren, placer maden i mikrobølgeovnen og luk døren igen.
6. Drej knappen, indtil displayet viser **30:00**.
7. Tryk på  for at starte tilberedningen.

Bemærk: Tilberedningstiden kan først indstilles efter at ovnen har nået den valgte temperatur, og maden er blevet placeret inde i ovnen.



Hvis der ikke vælges en tilberedningstid inden for 5 minutter efter at den forvalgte temperatur er nået, vil et signal med 5 biplyde indikere at apparatet har annulleret den valgte indstilling.

Bemærk: 3 og 4 kan udelades hvis forvarmning af ovnen ikke er nødvendig.

Grillfunktion

Grillfunktionen bruger strålevarme til at tilberede maden. Dette program er velegnet til at gratinere eller grille tynde kødstykker. Programmet vælges ved at trykke på . Tilberedningstiden kan maksimalt indstilles til 95 minutter.



Eksempel: Ovnen skal indstilles til at grille i 30 minutter.

1. Tryk en gang på . Displayet viser **G-1**.
2. Tryk på  for at bekræfte valget.
3. Indstil tiden med drejknappen til displayet viser **30:00**.
4. Tryk på  for at starte tilberedningen.





Eftersom kødet bør vendes når den ene side er tilstrækkelig brunet og tages ud så snart det er stegt færdigt, bør denne proces følges nøje. Som hjælp til at huske dette, vil et signal med 2 biplyde indikere at halvdelen af tilberedningstiden er gået.

Kombinationsprogrammer

Kombinationsprogrammerne er nyttige til fisk, kartofler, souffler eller til gratinering.

Programmerne vælges ved at trykke gentagne gange på , eller ved at trykke en gang på  og herefter benytte drejknappen. Tilberedningstiden kan maksimalt indstilles til 95 minutter.

	Display	Mikrobølge	Grill	Varmluft
	C-1	50 %	0	50 %
	C-2	50 %	50 %	0
	C-3	0	50 %	50 %
	C-4	30 %	35 %	35 %



1. Tryk på , indtil displayet viser den ønskede funktion (**C-1**, **C-2** etc.), eller tryk en gang på  og benyt herefter drejknappen til at vælge det ønskede program.
2. Tryk på  for at bekræfte indstillingen.
3. Drej knappen for at indstille den ønskede tilberedningstid.
4. Tryk på  for at starte tilberedningen.

Optøningsprogram efter tid eller vægt

Optøningsprogrammet er velegnet til at optø mad enten ved indstilling efter vægt på den mad der skal optøs eller ved direkte

indtastning af valgt optøningstid. Ved optøning af sarte fødevarer anbefaler vi optøning på laveste indstilling 'Optøning' (se tabellen *Effektindstillinger*), for at sikre at fødevaren optøs ved en lav og jævn temperaturindstilling.

Indikatoren **dEF1** vises ved vægtbaseret optøning; **dEF2** vises ved optøning baseret på tid.



1. Tryk  en gang eller to. Displayet viser **dEF1** eller **dEF2**.
2. Benyt drejeknappen til at indstille vægten på den mad der skal optøs (mellem 100g og 2000g) eller den ønskede optøningstid (mellem 00:05 og 95:00).
3. Tryk  for at starte optøningsprocessen.





Praktiske tips:





- Ved vægtbaseret optøning, vil et signal med 2 bippelyde indikere at halvdelen af optøningstiden er gået. Vend maden og tag det ud som eventuelt allerede er tøet op.
- Hvis maden ikke er fuldstændigt optøet efter at den indstillede tid er gået, tilrådes det at begrænse yderligere optøningsperioder til en varighed af 1 minut indtil optøningen er færdig.
- Fødevarer der opbevares i plastikbeholdere der ikke er egnede til brug i mikrobølgeovne, bør stå lidt tid ved rumtemperatur efter at de er taget ud af fryseren. Vent indtil plastikemballagen let kan fjernes fra maden, der herefter placeres i ovnen i en beholder der er egnet til mikrobølgeovn.

Automatiseret tilberedning

Disse automatiske tilberedningsprogrammer er nyttige når man ønsker at tilberede eller opvarme mad uden at være nødt til at vælge nogen specielle indstillinger, som f.eks. effekt eller tilberedningstid.

1. Benyt drejeknappen til at vælge den ønskede menu. Displayet viser **A 1** til **A 10**.
2. Tryk på  for at bekræfte valget.
3. Benyt drejeknappen til at indstille den ønskede vægt.
4. Tryk på  for at starte programmet.

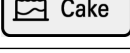

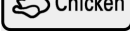
Menu	Vægt (i g)	Effekt indstilling
A 1 Pizza	300	100 % Mikrobølge/100 % Grill, skiftevis
 Pizza	400	100 % Mikrobølge/100 % Grill, skiftevis
A 2 Kartofler	230	100 % Mikrobølge
 Potato	460	100 % Mikrobølge
	690	100 % Mikrobølge
A 3 Kød	200	100 % Mikrobølge
 Meat	300	100 % Mikrobølge
	400	100 % Mikrobølge
	500	100 % Mikrobølge
A 4 Fisk	200	80 % Mikrobølge
 Fish	300	80 % Mikrobølge
	400	80 % Mikrobølge
	500	80 % Mikrobølge
A 5 Grøntsager	200	100 % Mikrobølge
 Vegetable	300	100 % Mikrobølge
	400	100 % Mikrobølge
	500	100 % Mikrobølge

A 6 Drikkevarer  Beverage	1 (ca. 240 ml)	100 % Mikrobølge
	2 (ca. 480 ml)	100 % Mikrobølge
	3 (ca. 720 ml)	100 % Mikrobølge
A 7 Nudler, pasta  Pasta	50 (i koldt vand, 450 ml)	80 % Mikrobølge
	100 (i koldt vand, 800 ml)	80 % Mikrobølge
	150 (i koldt vand, 1200 ml)	80 % Mikrobølge
A 8 Popcorn  Popcorn	50	100 % Grill
	100	100 % Grill
A 9 Kage  Cake	475	Dette program har en forvarmingsfunktion. Når temperaturen er kommet op på 160°C, afgiver ovnen en biplyd og displayet begynder at blinke. Åbn ovndøren og placer kagen i ovnen. Luk ovndøren og tryk på  for at starte programmet.
A 10 Grillstegt kylling  Chicken	750	50 % Mikrobølge / 50 % Grill
	1000	50 % Mikrobølge / 50 % Grill
	1250	50 % Mikrobølge / 50 % Grill

Børnesikring:

Denne sikkerhedsanordning modvirker at børn benytter mikrobølgeovnen uden opsyn.

For at aktivere børnesikringen, trykkes på  i 3 sekunder.

Et langt akustisk signal afgives, og symbolet  vises i displayet. For at afbryde børnesikringen, trykkes der igen på  i 3 sekunder.

Et langt akustisk signal afgives, og symbolet  forsvinder.

Bemærk: Hvis du får problemer med at starte mikrobølgeovnen så check altid først om børnesikringen skulle være slået til.

Indvendig belysning:

Det indvendige lys tænder når ovndøren åbnes; det forbliver også tændt under tilberedningsprocessen. Lyset vil imidlertid slukke, hvis ovndøren står åben i mere end 10 minutter, eller hvis et program er afsluttet.

Rengøring og vedligehold

- Sørg for at stikket er taget ud af stikkontakten og at mikrobølgeovnen er afkølet inden den rengøres.
- Rengør aldrig mikrobølgeovnen med vand. Sørg for at der aldrig kommer vand - ligegyldigt hvor ringe en mængde - ind ad ventilationsrillerne på mikrobølgeovnen hverken ind- eller udvendig. Brug heller aldrig dampapparater til rengøringen.
- Ovnrummet bør rengøres grundigt hver gang ovnen har været i brug. Dørens indvendige side og dørens ramme skal altid holdes ren.
- Kabinettet kan aftørres med en letfugtig fnugfri klud og et mildt opvaskemiddel. Aftør grundigt med en tør klud bagefter.
- Brug ikke slibende eller skræppe rengøringsmidler. Brug heller ikke de kommercielt fremstillede ovenrensprodukter, der er specielt beregnet til rengøring af almindelige ovne.
- Grillristen, glasdrejeskiven og rulleringen/drivakslen bør rengøres i varmt sæbevand.
- Rulleringen/drivakslen samt styresporet under glasdrejeskiven skal altid holdes rent.

Ekstra information

Tekniske specifikationer

Ydre dimensioner: 486mm (H)
400 mm (W)
291 mm (D)

Ovnrummets dimensioner:

- Glasdrejeskiven: Ø 270 mm
- Højde over glasdrejeskiven: 180mm

Vægt: 14.3kg

Netspænding: 230V~50 Hz

Totalt strømforbrug: 1300 W

- Grill 1200 W
- Mikrobølge 1300 W
- Varmluft 1200

Mikrobølgeeffekt: 80 W - 800 W

**Bortskaffelse**

Apparater mærket med dette symbol må ikke smides ud sammen med husholdningsaffaldet, da de indeholder værdifulde materialer som kan genbruges. Korrekt bortskaffelse beskytter både miljøet og menneskers helbred. Din kommune eller forhandleren kan give dig yderligere information om dette.

Garantierklæring

På dette husholdningsprodukt overtager vi garantien i to år fra salgsdatoen. Garantien gælder for materiale- og fabrikationsfejl. Skader, der er opstået som følge af forkert behandling, normalt slid samt på skørbare dele som f.eks. glas, dækkes ikke af garantien. Denne garanti har ingen indvirkning på dine lovmæssige rettigheder, heller ikke de nationale forbrugerrettigheder om anskaffelse af varer. Hvis produktet ikke fungerer og må returneres, skal det pakkes forsvarligt ind, og navn, adresse samt årsagen til returneringen skal vedlægges. Hvis dette sker mens garantien stadig dækker, må garantibeviset og kvitteringen også lægges ved. Garantien bortfalder ligeledes ved indgreb på produktet af folk, der ikke er autoriseret af os.

Mikrovågsugn

Bästa kund!

Innan du använder mikrovågsugnen bör du läsa följande instruktioner och spara denna bruksanvisning för framtida bruk. Apparaten bör endast användas av personer som bekantat sig med dessa instruktioner.

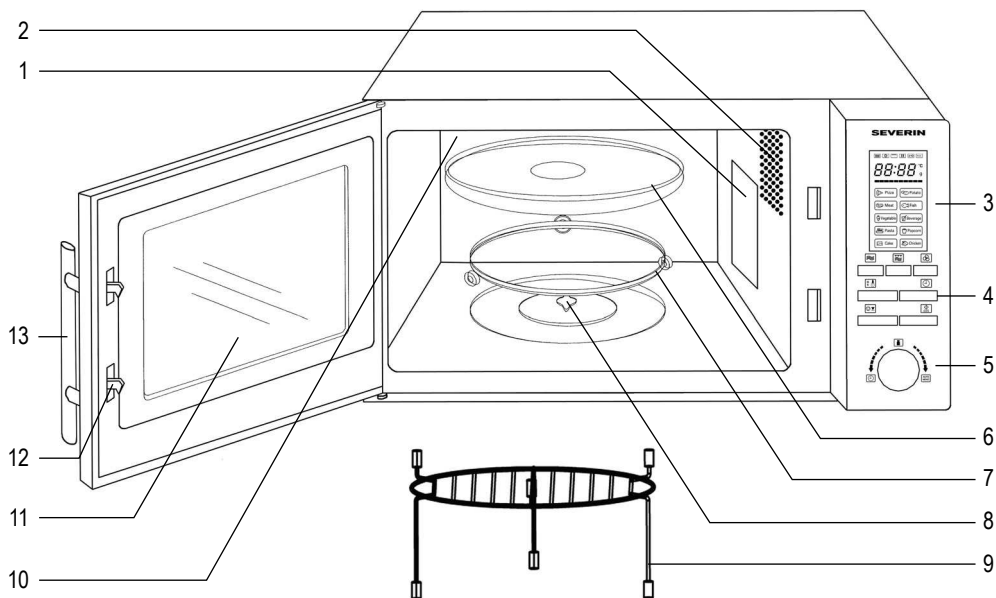

Knapp	Funktion
	Mikrovågor
	Grill / Kombinations- program
	Varmlufts- funktion
	Uppthining
	Klocka / Kökstimer
	Stopp / Avbryt
	Start / Program- bekräftelse / Kvickstart
Vrid- knapp	Funktion
	Tid
	Vikt
	Automatiska tillrednings- program

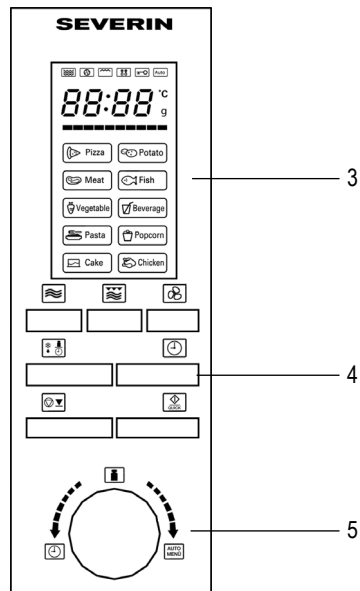

Mikrovågsugnens delar

- | | |
|-------------------------|------------------|
| 1. Skyddshölje | 8. Drivenhet |
| 2. Invändig lampa | 9. Grillgaller |
| 3. Display | 10. Grillelement |
| 4. Funktionsknappar | 11. Fönster |
| 5. Vred | 12. Dörrlås |
| 6. Roterande glasplatta | 13. Dörrhandtag |
| 7. Rullring | |

Säkerhetsinstruktioner

Viktiga säkerhetsinstruktioner

Vänligen läs följande instruktioner noggrant och behåll denna bruksanvisning för framtida referens.

Anslutning till vägguttaget

Ugnen får endast anslutas till godkänt jordat vägguttag. Se till att nätspänningen i vägguttaget motsvarar den som är märkt på apparatens skylt. Denna produkt uppfyller de krav som är gällande för CE-märkning.

Enhetens placering

- Placera alltid mikrovågsugnen på en stabil och jämn värmebeständig yta och se till att apparaten är skyddad från eventuella värmekällor och extremt hög fuktighet.
- Använd inte apparaten utomhus.
- Fötterna på ugnens undersida bör inte tas bort.
- Se alltid till att ventilationen är tillräcklig. Placera inga föremål ovanpå ugnen och se till att det fria avståndet mellan ugnen och väggen eller andra föremål är minst följande:

Sidorna: 7,5 cm

Bakom: 7,5 cm

Ovanför: 30,0 cm

Enheten får inte installeras inuti ett skåp; placera den inte heller direkt under ett skåp eller dylika föremål.

Viktigt att veta

- **Varning: vissa typer av matprodukter kan fatta eld. Lämna under inga omständigheter apparaten utan tillsyn när någon av mikrovågs-, grill-, varmuftskonvektions- eller kombinationsfunktionerna är i användning.**
- Denna mikrovågsugn är endast ämnad för upptining, värmning och tillagning av mat. **Varning:** Försök att värma upp torra matprodukter eller kläder, värmedynor, tofflor, tvättsvampar, våta rengöringsdukar etc. kan leda till förbränningskador eller eldsvåda.
- Inget ansvar accepteras för skada som uppstått genom otillbörlig användning eller om dessa instruktioner inte åtföljts.
- Använd endast lämpliga kärl. För mer information, se avsnittet '*Använd alltid lämpliga kokkärl*'.
- Apparaten bör inte användas med hjälp av en extern timer eller separat fjärrkontroll.
- Denna apparat kan endast användas av barn (minst 8 år gamla) och av personer som har minskad fysisk rörelseförmåga, reducerat sinnes- eller mentaltillstånd, eller som har bristfällig erfarenhet och kunskap, förutsatt att

dessa personer är under uppsyn eller har fått tillräckliga instruktioner beträffande apparatens användning och vet vilka risker och säkerhetsåtgärder som användningen innefattar.

- Barn bör inte tillåtas leka med apparaten.
- Barn får inte tillåtas utföra rengöring eller underhåll utan övervakning.
- Apparaten och dess elsladd bör hållas utom räckhåll för barn under 8 år.
- På grund av risken för elektrisk stöt bör apparaten inte rengöras eller doppas i vatten.
- **Varning:** På grund av de höga temperaturerna som uppstår vid användning av kombinationsfunktionerna bör barn inte använda apparaten ifall de inte är övervakade av en vuxen.
- Under användning av grill och/eller varmlufts konvektion eller någon av kombinationsfunktionerna bör du vara extremt noga med att inte röra de inre värmeelementen.
- Stäng alltid av apparaten och dra stickproppen ur vägguttaget:
 - innan rengöring påbörjas,
 - om apparaten skulle upphöra att fungera.
 - efter varje användning.
- Ta stickproppen ur vägguttaget genom att dra i stickproppen, aldrig i sladden.
- **Varning:** Apparatsens yttre ytor kan bli heta under användningen. Det finns också en risk för att ånga kommer ut genom ventilationsöppningarna vilket leder till risk för skällning.
- Låt inte mikrovågsugnen eller dess elsladd komma i beröring med heta ytor eller i kontakt med andra heta källor. Låt inte sladden hänga fritt och se till att den inte kommer i beröring med heta föremål.
- Om enheten inte hålls ren kan en försämring av ytornas kvalitet uppstå vilket kan leda till att apparatens livslängd förkortas och att användarens säkerhet utsätts för potentiell risk. Eventuella matrester bör därför avlägsnas omedelbart. Se avsnittet *Skötsel och rengöring* för detaljerad information om hur apparaten bör rengöras.
- Apparaten är avsedd för hemmabruk eller liknande användning, såsom
 - i personalkök, kontor och andra kommersiella miljöer,
 - i företag inom jordbrukssektorn,
 - för gäster i hotell, motell och liknande inkvarteringsställen,
 - för kunder i bed-and-breakfast hus.
- **Varning:** underhåll eller reparation som fordrar att mikrovågsugnens strålningskydd tas bort är en allvarlig fara för personer som inte är fackmän inom området. Detta gäller också byte av elsladden och mikrovågsugnens lampa. Enheten bör endast öppnas av behörig personal. Om reparation behövs bör mikrovågsugnen sändas till vår kundservice. Adressen finner du i bilagan till denna bruksanvisning.
- När du värmer vätskor i din mikrovågsugn, kan vätskan hettas över kokpunkten utan att vätskan börjar bubbla. Därför är det viktigt att du är ytterst försiktig när du handskas med olika kärl, t.ex. när du tar dem ur ugnen. Risken för sådan överhettning kan minskas genom att man placerar en värmebeständig glasstav i kärlet under värmningsprocessen.
- Hela råa ägg eller hela hårdkokta ägg får inte värmas i mikrovågsugn eftersom de kan explodera t.o.m. efter det att mikrovågsugnen stängts av.
- **Varning:** det är även mycket farligt att värma upp vätskor eller fasta matprodukter i stängda behållare i mikrovågsugnen p g a hög risk för explosion.
- Innehållet i nappflaskor eller glasburkar med babymat måste omröras eller skakas noggrant så att temperaturen



fördelas jämnt. Kontrollera alltid matens temperatur innan du matar barnet så att brännskador kan undvikas.

- När du värmer eller tillagar mat i kärl som är gjorda av brännbart material såsom plast eller papper, eller om maten är förpackad i dessa material, finns det en risk att materialen antänds. Det är även möjligt att maten blir uttorkad eller t.o.m. antänds om koktiden är för lång. Fett eller olja är också lättantändliga ämnen. Det är därför viktigt att man håller mikrovågsugnen under uppsikt under användningen. Mycket lättantändliga vätskor såsom koncentrerad alkohol får naturligtvis inte värmas.
- Om rök skulle uppstå under användningen, bör dörren hållas stängd för att hämma eller kväva eventuella lågor. Stäng genast av mikrovågsugnen och dra stickproppen ur vägguttaget.
- För att undvika brännskador bör du alltid använda en lämplig grytvante när du tar mat ur ugnen, eftersom redskap och kokkärl blir heta. De blir inte bara heta när grillen används, utan också vid användning av grill eller varmlufts konvektion, och också när mikrovågfunktionen används.
- Stektermometrar (som används i vanliga bakugnar) är inte lämpliga för användning i mikrovågsugnar.

Innan första användningen

- Efter uppackningen bör du omsorgsfullt kontrollera att mikrovågsugnen och elsladden är oskadade. Gör detta alltid innan du ansluter mikrovågsugnen till eluttaget.
- **Anmärkning:** Se till att luckan (inklusive glasfönster och dörrlås) inte är skadade eller böjda och att luckan kan stängas tätt mot frontramen. Det är viktigt att se till att ingen mikrovågsenergi kommer ut under användningen. På grund av detta är det också viktigt att regelbundet kontrollera hela höljet och insidan av ugnen. I fall en skada skulle uppstå bör apparaten absolut inte användas innan den har reparerats av en kvalificerad tekniker.
- Tag bort ut- och invändigt förpackningsmaterial. Allt detta material är återanvändbart.
- **Avlägsna inte** skyddsfolien på insidan av dörren, ej heller rullringen/drivenheten eller det gråbruna skyddshöljet (1) invid lampan till höger inuti mikrovågsugnen.
- **Varning:** Håll barn på avstånd från apparatens förpackningsmaterial eftersom fara eventuellt kan uppstå. Det finns t.ex. risk för kvävning.
- Innan produkten används för första gången, eller om den inte använts under en lång tid, bör den rengöras noggrant enligt avsnittet *Skötsel och rengöring*.
- Placera rullringen/drivenheten och den roterande glasplattan i enheten.
- Starta inte apparaten utan att rullringen/drivenheten och glasplattan är på plats.
- Innan du använder mikrovågsugnen för första gången, bör du låta apparaten värmas upp på grilleffekt (utan att mikrovågsfunktionen aktiveras) i cirka 10 minuter. Detta tar bort den typiska lukten som uppstår när man kopplar på en grill för första gången. Det kan uppstå litet rök och detta är helt normalt. Se till att vädra ordentligt.
- Denna apparat är en grupp 2 klass B ISM produkt. Grupp 2 omfattar alla ISM-apparater (industriella, vetenskapliga, medicinska) som genererar radiofrekvensenergi och/eller använder radiofrekvensenergi i form av elektromagnetisk strålning för att bearbeta material; det omfattar också gnistbearbetningsapparater. Klass B specificerar apparater som är avsedda för användning i hushållet, eller andra liknande apparater som är inbyggda i hushållsapparater som använder sig av det allmänna elnätet.

Anmärkning: Starta inte apparaten innan du har placerat maten som skall värmas eller tillredas inuti ugnen. Om mikrovågsugnen startas när den är tom kan den ta skada.

Mikrovågsfunktionen (Grupp II i enlighet med EN 55011)

Inne i mikrovågsugnen alstras elektromagnetisk energi som får matens molekyler (främst vattenmolekylerna) att vibrera och därigenom blir maten het. Mat med hög vattenhalt värms snabbare än relativt torr mat. Värmen utvecklas gradvis inuti maten. Redskap, kärl eller tallrikar värms endast upp indirekt av matens temperatur.

Använd alltid lämpliga kokkärl

- Placera inte maten direkt på glasplattan; använd alltid en passande tallrik eller kokkärl. Se till att kärlet inte sticker ut över

glasplattans kant.

- Metallföremål bör undvikas eftersom mikrovågorna reflekteras från metallytor och då inte kan nå maten som skall tillredas. Metall som placeras i mikrovågsugnen kan också orsaka gnistor, som kan resultera i att mikrovågsugnen skadas.
- Tumregeln är att bestick eller metallkärl inte bör användas i mikrovågsugnen. Vissa förpackningsmaterial innehåller aluminiumfolie eller tråd under ett skikt av papper och är därför inte lämpliga för användning i mikrovågsugnar. Om användning av aluminiumfolie rekommenderas i ett recept, bör du se till att maten är tätt insluten i aluminiumfolie (så att luftblåsor undviks). Se till att det finns ett **avstånd på minst 2,5 cm** mellan aluminiumfolien och mikrovågsugnens innervägg.
- Kontrollera alltid att kokkärlet eller tallriken inte innehåller några metalldekorationer såsom guldkant eller färg innehållande metallpartiklar. Kristallföremål är heller inte lämpliga. Se alltid till att kokkärlen inte är ihåliga i någon del (t.ex. i handtagen). Porösa material kan ha absorberat vatten vid rengöring och är därför inte lämpliga. Skålar eller redskap av plastmaterialet melanin absorberar energi och kan heller inte användas.

Mikrovågsfunktionen

- Behållare av värmelågt glas eller porslin lämpar sig väl för användning i mikrovågsugnar.
- Plast är lämpligt endast om det är värmelågt. Stekpåsar etc. bör förses med lufthål så att högt tryck kan frigöras vid tillagningen. Kokkärl som är specialtillverkade för användning i mikrovågsugnar finns tillgängliga i de flesta affärer som säljer hushållsvaror.

Så används funktionerna för grill och varmluftskonvektion

- När du använder dessa funktionen kan värmebeständiga kärl eller tallriker som lämpar sig för traditionella ugnar användas, med undantag av plastföremål.
- Maten som skall tillagas läggs direkt på grillställningen som sedan placeras på glasplattan.

Så används mikrovågs-/grillkombinationen

- När du använder mikrovågs-/grillkombinationen, aktiveras mikrovågsfunktionen och grillfunktionen omväxlande. Kokkärl eller tallriker bör därför vara lämpliga för användning i mikrovågsugn **samt** värmebeständiga. På grund av de relativt höga temperaturerna bör inte plastföremål användas. Se till att kokkärl eller tallriker inte innehåller metalldelar.



Grillgaller

- För grillning bör gallet placeras på dess längre fötter.
- När det är placerat på de kortare fötterna kan gallet användas med funktionen varmluftskonvektion.



Bruksanvisning

Allmän information om programmering av enheten

Denna mikrovågsugn är utrustad med toppmodern elektronik för att säkerställa optimala resultat.

- Då du tryckt på någon av kontrollknapparna godkänns programmeringen alltid av en pipsignal.
- Medan ett program är i gång kan man ta fram den aktuella programinställningen genom att trycka på den ifrågakvarande knappen. Om du t.ex. trycker på  knappen under ett mikrovågsprogram visas den valda effektinställningen i teckenfönstret.
- Du kan avbryta eller starta ett program genom att trycka på  knappen.

Allmänna användningsråd

- Placera maten som skall värmas i ett lämpligt kärl. Placera kärlet på ugnens roterande platta.
- När livsmedel placeras i mikrovågsugnen bör de täckas över för att inte torka ut. Glas- eller plasthuvor ämnade för användning i mikrovågsugn finns i de flesta affärer som säljer köksutrustning.
- När du använder grill-, varmluft- eller någon av kombinationsfunktionerna bör du inte täcka över den mat som skall tillagas.
- När du grillar, placera grillställningen direkt på glasplattan och maten på grillställningen.
- Stäng luckan och ställ in det önskade programmet.
- När programmet startar börjar glasplattan rotera. Ugnslampan är tänd under pågående program .
- Om man under pågående program öppnar dörren eller trycker på  knappen (t.ex. för att röra om eller vända på maten för att försäkra sig om en jämn spridning av värmen i maten), avbryts tidsräkningen och programmerings-funktionerna. Vid behov kan du nu ändra på tillagningstiden. Programmet kommer automatiskt att fortsätta då dörren har stängts igen och då du har tryckt på  knappen.
- Tryck två gånger på  knappen för att avbryta ett program.
- 5 pip indikerar att den programmerade tiden har gått ut. Samtidigt släcks ugnslampan.
- Öppna luckan och tag ut kärlet med mat.
- Låt maten stå några minuter efter värningen så att värmen sprider sig jämnt.



Anm.: Följande steg används för att ställa in tillagningstiden:

0 – 1 minut : 5-sekunders steg

- 1 – 5 minuter : 10-sekunders steg
- 5 – 10 minuter : 30-sekunders steg
- 10 – 30 minuter : 1-minutssteg
- 30 – 95 minuter : 5-minuters steg

Klocka



Då enheten har kopplats till eluttaget visar displayen '0:00' och du hör en akustisk signal.

1. Tryck en gång på . Timangivelserna börjar blinka i displayen.
2. Vrid på vridknappen för att ställa in den korrekta timmen.
3. Tryck på . Minutsiffrorna börjar blinka.
4. Vrid på vridknappen för att ställa in de korrekta minuterna.
5. Tryck på  för att avsluta tidsinställningen. Symbolen ':' blinkar och den korrekta tiden visas.

Du kan annullera tidsinställningsprocessen genom att trycka på .



Klockan bör ställas in då apparaten ansluts för första gången och också efter ett strömavbrott.

Kökstimer

1. Tryck på  två gånger. Displayen visar „00:00“.
2. Ställ in vridknappen på den önskade tiden.
3. Tryck på  för att aktivera kökstimern.
4. En 5-pipsignal indikerar att den förinställda tiden har nått sitt slut och att klockan återgår till den normal displayen.





Den maximala förinprogrammerade tiden är 95 minuter.

Mikrovågsfunktionen

För att programmera enheten för matlagning bör du välja den lämpliga funktionen (mikrovågor), den önskade effektinställningen och tillredningstiden innan du kan starta programmet. Effektinställningen görs genom att upprepade gånger trycka på , eller genom att trycka på  en gång och därefter använda vridknappen. Den längsta möjliga tillredningstiden som kan ställas in är 95 minuter.

	Effektinställningar			
	Effekt (P)	Displayen	Typ	
1 x	800 W	P100 (100 %)	Hög	Uppvärmning av vätskor, tillagning
2 x	640 W	P 80 (80 %)	Medelstor-hög	Upptining och värmning av djupfrysta rätter
3 x	400 W	P 50 (50 %)	Medelstor	Försiktig tillagning av mat
4 x	240 W	P 30 (30 %)	Upptining	Upptining av mat
5 x	80 W	P 10 (10 %)	Upptining	Upptining av känslig mat

Exempel: du önskar programmera mikrovågsfunktionen för en tillredningstid på 5 minuter med 50 % effekt.

1. Tryck 3 gånger på , eller tryck på  en gång och använd därefter vridknappen för att välja den önskade effektinställningen. Displayen **P 50**.
2. Tryck på  för att bekräfta.
3. Vrid på vridknappen tills displayen visar **5:00**.
4. Tryck på  för att starta programmet.

Snabbvalsprogram



De mest använda mikrovågsinställningarna kan enkelt väljas genom att trycka på . Med denna funktion är mikrovågseffekten alltid 100 %. Varje gång du trycker på knappen ökas tillagningstiden med 30 sekunder.

Obs: tillagningsprocessen börjar så snart som du trycker på knappen första gången.

Exempel: du önskar programmera mikrovågsfunktionen för en tillagningstid på 2 minuter med 100 % effekt.

1. Tryck på  4 gånger. Displayen visar 2:00.





Varmluftsfunktionen

Vid användning av denna funktion cirkulerar het luft inuti ugnen och maten blir jämnt uppvärmd och brynt. Den förprogrammerbara temperaturen för denna enhet är mellan 100 °C och 190 °C. Temperaturen ställer du in genom att trycka på  tillräckligt många gånger, eller genom att trycka på  en gång och därefter använda vridknappen. Den längsta möjliga tillredningstiden som kan

ställas in är 95 minuter.

Apparaten kan vid behov förvärmas. Välj den önskade temperaturnivån och tryck på 'Start'.

Exempel: apparaten skall förvärmas till 190°C och följas av en tillredningstid på 30 minuter.

1. Tryck på  10 gånger eller tryck på  en gång och använd därefter vridknappen för att välja den önskade temperaturen. Displayen visar **190°C**.
2. Tryck på  för att bekräfta.
3. Tryck på  för att starta förvärmningsprocessen.
4. Så snart som den förinställda temperaturen har uppnåtts, hörs en pipsignal och displayen börjar blinka.
5. Öppna dörren, placera maten i ugnsutrymmet och stäng dörren igen.
6. Vrid på vridknappen tills displayen visar **30:00**.
7. Tryck på  för att starta tillagningsprocessen.

Notera: Tillagningstiden kan bara ställas in när den valda temperaturen har uppnåtts och maten har placerats i ugnen. Om tillagningstiden inte ställs in inom 5 minuter efter att den förinställda temperaturen har uppnåtts kommer en 5-pipsignal att indikera att apparaten har avbrutit den valda funktionen.



Märk: Steg 3 och 4 kan utelämnas om förvärmning inte behövs.

Grillfunktion

Vid grillning används strålningsvärme för att tillreda maten. Denna funktion lämpar sig väl för gratinering och grillning av tunna köttskivor.

Du väljer programmet genom att trycka på . Den maximala programmerbara tillagningstiden är 95 minuter.



Exempel: programmera en grillningstid på 30 minuter:

1. Tryck på  en gång. Displayen visar **G-1**.
2. Tryck på  för att bekräfta.
3. Ställ in vridknappen tills displayen visar **30:00**.
4. Tryck på  för att starta tillagningsprocessen.





Grillprocessen bör övervakas noggrant eftersom köttet måste vändas då ena sidan är färdiggrillad och tas ut då båda sidorna är grillade. För att underlätta övervakningen kommer en 2-pipsignal att ange när halva tillagningstiden har gått.

Kombinationsprogram

Kombinationsprogrammen används för fisk, potatis, suffléer eller för gratinering.

Programmen väljer du genom att upprepade gånger trycka på  eller genom att trycka på  en gång och därefter använda vridknappen. Den maximala programmerbara tillagningstiden är 95 minuter.



	Display	Mikrovågor	Grill	Varmsluftsfunktion
	C-1	50 %	0	50 %
	C-2	50 %	50 %	0
	C-3	0	50 %	50 %
	C-4	30 %	35 %	35 %

1. Tryck på  tills displayen visar den önskade funktionen (**C-1**, **C-2** etc), eller tryck på  en gång och använd därefter vridknappen för att välja det önskade programmet.
2. Tryck på  för att bekräfta.
3. Använd vridknappen för att ställa in den önskade tillagningstiden.
4. Tryck på  för att starta tillagningsprocessen.

Uppтинingsprogram enligt tid eller vikt

Detta uppтинingsprogram kan användas för att tina upp mat antingen genom att du ställer in vikten på den mat som skall tinas upp, eller genom att sätta in uppтинingstiden direkt. För ömtålig mat rekommenderar vi att uppтинingen sker på nivån 'Uppтining' (se tabell med *Effektinställning*), för att se till att maten tinas upp på en jämn, låg temperaturinställning.

Indikator **dEF1** representerar viktbaserad uppтining; **dEF2** representerar tidsbaserad uppтining.



1. Tryck på  en eller flera gånger. Displayen visar **dEF1** eller **dEF2**.
2. Använd vridknappen för att ställa in vikten på den mat som skall tinas upp (mellan 100 g och 2000 g) eller den önskade upptiningstiden (mellan 00:05 och 95:00).
3. Tryck på  för att starta upptiningsprocessen





Praktiska råd:







- Vid den viktbaserade upptiningen indikerar en 2-pipsignal att halva upptiningstiden har gått. Vänd maten och ta ut det som redan tinats upp.
- Om maten inte är helt upptinad då den förinställda upptiningstiden har löpt ut rekommenderar vi att upptiningen fortsätter i 1-minutsintervaller tills maten är helt upptinad.
- Mat som förvarats i plastbehållare som inte kan användas i mikrovågsugnar bör stå en stund i rumstemperatur efter att ha tagits ur frysen. Vänta tills maten lätt lossnar från plasten innan du placerar den i ett kärl som är lämpligt att användas i mikrovågsugn.

Automatiska tillredningsprogram

Dessa automatiska tillredningsprogram är användbara då du vill tillreda eller värma upp mat utan att välja några speciella inställningar för t.ex. effekt eller tillredningstid.

1. Använd vridknappen för att välja önskad meny. Displayen visar **A 1** till **A 10**.
2. Tryck på Press  för att bekräfta inställningen.
3. Använd vridknappen för att ställa in önskad vikt.
4. Tryck på  för att starta programmet.

Meny	Vikt (g)	Effektinställningar
A 1 Pizza	300	100 % Mikrovågor/100 % Grill,
 Pizza	400	100 % Mikrovågor/100 % Grill,
A 2 Potatis	230	100 % Mikrovågor
 Potato	460	100 % Mikrovågor
	690	100 % Mikrovågor
A 3 Kött	200	100 % Mikrovågor
 Meat	300	100 % Mikrovågor
	400	100 % Mikrovågor
	500	100 % Mikrovågor
A 4 Fisk	200	80 % Mikrovågor
 Fish	300	80 % Mikrovågor
	400	80 % Mikrovågor
	500	80 % Mikrovågor
A 5 Grönsaker	200	100 % Mikrovågor
 Vegetable	300	100 % Mikrovågor
	400	100 % Mikrovågor
	500	100 % Mikrovågor

A 6 Drycker  Beverage	1 (ca 240 ml)	100 % Mikrovågor
	2 (ca 480 ml)	100 % Mikrovågor
	3 (ca 720 ml)	100 % Mikrovågor
A 7 Nudlar, pasta  Pasta	50 (i kallt vatten, 450 ml)	80 % Mikrovågor
	100 (i kallt vatten, 800 ml)	80 % Mikrovågor
	150 (i kallt vatten, 1200 ml)	80 % Mikrovågor
A 8 Popcorn  Popcorn	50	100 % Grill
	100	100 % Grill
A 9 Kaka  Cake	475	Detta program använder en förvärmningsfunktion. När en temperatur på 160°C har uppnåtts hörs en pipsignal och displayen börjar blinka. Öppna dörren och placera kakan i ugnen. Stäng dörren och tryck på  för att starta programmet.
A 10 Grillad kyckling  Chicken	750	50 % Mikrovågor / 50 % Grill
	1000	50 % Mikrovågor / 50 % Grill
	1250	50 % Mikrovågor / 50 % Grill

Barnsäkerhetsspärr:

Denna säkerhetsspärr hindrar barn från att starta apparaten utan uppsikt.

För att aktivera säkerhetsspärren tryck ner  i 3 sekunder.

En lång akustisk signal hörs och symbolen  visas på displayen. För att ta bort säkerhetsspärren tryck åter ner  i 3 sekunder.

En lång akustisk signal hörs och symbolen  försvinner.

Anm.: Ifall du får svårigheter med att starta apparaten bör du först kontrollera att säkerhetsanordningen inte är aktiverad.

Invändig lampa:

En invändig lampa tänds när dörren öppnas; den lyser under apparatens användning. Om dörren hålls öppen i över 10 minuter eller om ett program avslutas kommer lampan att slockna.

Skötsel och rengöring

- Innan du rengör apparaten, bör du se till att den inte är kopplad till eluttaget och att den har svalnat fullständigt.
- Rengör inte ugnen med vatten. Låt inte vatten – oavsett hur liten vattenmängden är – komma in i ventilationsöppningarna på in- och utsidan av ugnen. Använd aldrig ångapparater för att rengöra ugnen.
- De inre ytorna måste rengöras noggrant efter varje användning. Insidan av luckan samt dörrkarmen bör alltid hållas rena.
- Hela mikrovågsugnen kan avtorkas med en lätt fuktad luddfri trasa och ett mildt rengöringsmedel. Torka torrt efteråt.
- Använd inga slipmedel eller starka rengöringsmedel. Kommersiellt framställda ugnrengöringsprodukter för vanliga ugnar, exempelvis spray, får inte användas.
- Grillgallret, glasplattan och rullringen/drivenheten bör diskas i varmt diskvatten.
- Rullringen/drivenheten och ledskenorna under glasplattan måste alltid hållas rena.

Ytterligare information

Teknisk specifikation

Yttre dimensioner:	486mm höjd 400 mm bredd 291 mm djup
Inre dimensioner:	
· glasplatta:	Ø 270 mm
· fritt utrymme ovanför glasplattan:	180 mm
Ugnens vikt:	14,3kg
Nätspänning:	230V~ 50 Hz
Effektförbrukning:	1300 W
· grill	1200 W
· mikrovägsugn	1300 W
· varmluftsfunktion	1200 W
Mikrovågseffekt:	80 W - 800 W



Avfallshantering

Enheter märkta med denna symbol måste kasseras separat från hushållsavfallet, eftersom de innehåller värdefulla material som kan återvinnas. Korrekt avfallshantering skyddar miljön och människors hälsa. Din lokala myndighet eller återförsäljare kan ge information i ärendet.

Garanti i Sverige och Finland

För material- och tillverkningsfel gäller 2 års garanti räknat från inköpsdagen mot uppvisande av specificerat inköpskvitto i överensstämmelse med de allmänna garantivillkoren. Denna garanti inverkar inte på dina lagstadgade rättigheter eller dina lagenliga rättigheter enligt den nationella konsumentskyddslagstiftningen. Ifall apparaten används felaktigt, eller vårdslöst, ansvarar den som använder apparaten för eventuella material- och personsador.

Tillverkas för: Severin Elektrogeräte GmbH, Tyskland.

Mikroaaltouuni

Hyvä Asiakas,

Lue seuraavat ohjeet huolellisesti ennen mikrouunin käyttämistä. Talleta ohjeet vastaisen varalle. Laitetta saavat käyttää vain henkilöt, jotka ovat tutustuneet näihin ohjeisiin.

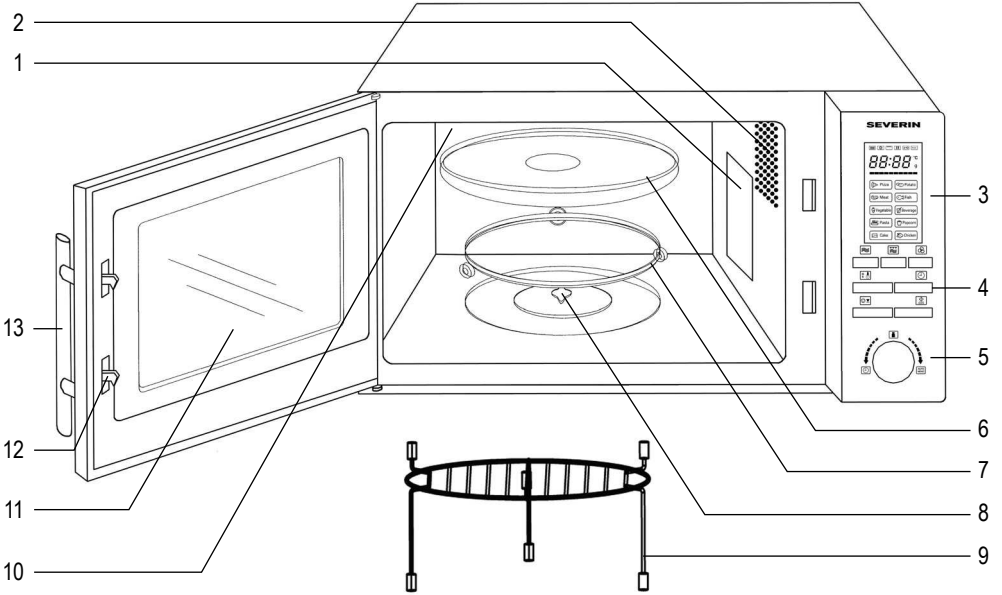

Painike	Toiminto
	Mikroaalto
	Grilli/yhdistelmä-ohjelmat
	Kiertoilma- toiminto
	Sulatus
	Kello/keittiöajastin
	Pysäytys/keskeytys
	Käynnistys/ohjelman vahvistus/pikakäynnistys
Kierto-kytkin	Toiminto
	Aika
	Paino
	Automaattiset valmistus- ohjelmat

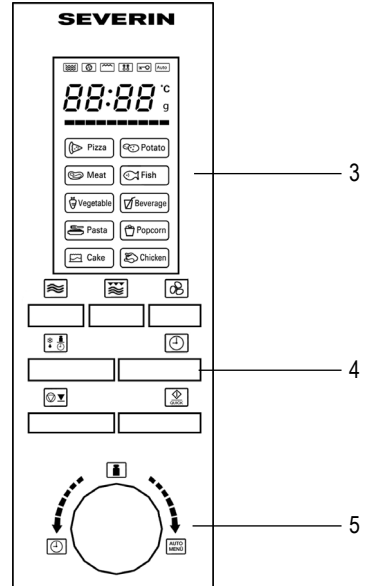

Laitteen osat

- | | |
|---------------------------------|-----------------------------------|
| 1. Suojalevy | 8. Pyörintäalusta (käyttöyksikkö) |
| 2. Sisävalo | 9. Grilliparila |
| 3. Näyttö | 10. Grillin vastus |
| 4. Käyttöpainikkeet | 11. Ikkuna |
| 5. Kiertokytkin | 12. Ovilukot |
| 6. Pyörivä lasinen aluslautanen | 13. Oven kahva |
| 7. Rullarengas | |

Tärkeitä turvallisuusohjeita

Tärkeitä turvallisuusohjeita

Lue seuraavat ohjeet huolellisesti ja säilytä käyttöohje tulevaa tarvetta varten.

Kytkeä sähköverkkoon

Laitte tulee kytkeä vain sähköturvallisuusmääräysten mukaisesti asennettuun maadoitettuun pistorasiaan. Varmista, että verkkojännite vastaa laitteen arvokilpeen merkittyä jännitettä. Tämä tuote on kaikkien voimassa olevien CE-merkintöjä koskevien direktiivien mukainen.

Mikroaaltouunin sijaintipaikan valitseminen

- Sijoita mikroouni aina tukevalle ja tasaiselle, kuumuutta kestäväälle alustalle ja varmista, että laite on suojaassa lämpölähteiltä tai liialliselta kosteudelta.
- Älä käytä laitetta ulkona.
- Laitteen pohjassa olevia jalkoja ei saa irrottaa.
- Huolehdi aina riittävästä tuuletuksesta. Älä aseta mitään esineitä laitteen päälle. Varmista, että laite on vähintään seuraavilla etäisyyksillä seinästä tai esineistä:

Sivut: 7,5 cm

Takaosa: 7,5 cm

Yläpuoli: 30,0 cm

Laitetta ei saa sijoittaa kaappiin. Laitetta paikoilleen sijoitettaessa on myös varmistettava, että sitä ei aseteta kaapin tms. alapuolelle.

Tärkeää

- **Varoitus: jotkut ruoat syttyvät helposti palamaan. Älä koskaan jätä laitetta ilman valvontaa käyttäessäsi mikroaalto-, grilli-, kiertoilma- tai yhdistelmätoimintoja.**
- Tämä mikroaaltouuni on tarkoitettu vain ruuan sulattamiseen, kuumentamiseen ja kypsentämiseen. **Varoitus:** Jos ruokaa tai vaatteita yritetään kuivata tai lämpötyynyjä, kotitossuja, sieniä, märkiä puhdistusriepuja jne. lämmitetään, seurauksena voi olla vammoja, palaminen tai tulipalo.
- Valmistaja ei vastaa mahdollisista laitteen väärinkäytöstä tai käyttöohjeiden laiminlyömisestä johtuvista vaurioista.
- Käytä vain mikroounikäyttöön soveltuvia astioita. Katso lisätietoja kohdasta 'Käytä aina mikroouniin sopivia astioita'.
- Tätä laitetta ei ole tarkoitettu käytettäväksi erillisen ajastimen tai kaukosäätimen kanssa.
- Tätä laitetta saavat käyttää lapset (vähintään 8-vuotiaat) sekä henkilöt, joilla on fyysisesti, aistillisesti tai henkisesti

rajoittunut toimintakyky tai joilla on puuttuvat tai vajavaiset tiedot laitteen toiminnasta, mikäli heitä valvotaan tai ohjataan laitteen käytössä ja he ymmärtävät täysin kaikki käyttöön liittyvät vaarat ja turvatoimenpiteet.

- Lasten ei saa antaa leikkiä laitteella.
- Lasten ei saa antaa tehdä laitteen puhdistus- tai huoltotoimenpiteitä, elleivät he ole aikuisen valvonnassa.
- Laite ja sen liitäntäjohto täytyy aina pitää alle 8-vuotiaiden ulottumattomissa.
- Sähköiskun välttämiseksi älä puhdista laitetta vedellä äläkä upota sitä veteen.
- **Varoitus** Yhdistelmätoimintojen käytön aikaisten korkeiden lämpötilojen vuoksi lapset eivät saa käyttää laitetta muutoin kuin aikuisten tarkassa valvonnassa.
- Varo grilli- ja/tai kiertoilma- tai yhdistelmätoimintojen käytön aikana erityisesti koskettamasta sisäpuolella olevia lämpöelementtejä.
- Katkaise aina virta laitteesta ja irrota pistotulppa pistorasiasta:
 - ennen laitteen puhdistamista ja,
 - mahdollisen toimintahäiriön sattuessa.
 - jokaisen käyttökerran jälkeen.
- Kun irrotat pistotulpan pistorasiasta, älä vedä liitäntäjohtosta vaan tartu aina pistotulppaan.
- **Varoitus:** Laitteen ulkopinnat saattavat kuumentua käytön aikana. Kuumaa höyryä voi myös tulla tuuletusaukoista: palovammavaara.
- Älä anna laitteen tai liitäntäjohtoon koskettaa kuumia pintoja tai joutua kosketuksiin lämmönlähteiden kanssa. Älä myöskään jätä liitäntäjohtoa roikkumaan äläkä anna sen koskettaa kuumia osia.
- Ellei laitetta pidetä puhtaana oikein, se pintojen kunto saattaa vaurioitua, mistä voi olla seurauksena sen käyttöiän lyheneminen sekä mahdollinen uhka käyttäjän turvallisuudelle. Siksi ruoantähteet täytyy poistaa välittömästi. Yksityiskohtaisia tietoja laitteen puhdistuksesta on osassa *Laitteen puhdistus ja huolto*.
- Tämä laite on tarkoitettu kotitalouskäyttöön tai vastaavaan, kuten
 - ruokalaut, toimistot ja muut kaupalliset ympäristöt
 - maatalousyritykset
 - hotellien, motellien jne. ja vastaavien yritysten asiakkaat
 - aamiaisen ja majoituksen tarjoavat majatalot.
- **Varoitus:** huolto- ja korjaustyöt, jotka vaativat mikroaaltoasteilysuojuksen poistamista, ovat erittäin vaarallisia henkilöille, joilla ei ole alan koulutusta. Näihin töihin luetaan myös erikoisliitäntäjohtoon ja sisävalon lampun vaihtaminen. Laitteen saa avata vain alan koulutuksen saanut, pätevä henkilö. Jos laitteessa ilmenee toimintahäiriöitä, ota yhteys asiakaspalveluumme.
- Kun lämmität nesteitä mikrossa, neste voi kuumentua kiehumapisteen yli ilman että kuplia näkyy. Siksi astioita käsiteltäessä on oltava erittäin varovainen (esim. otettaessa niitä mikrosta). Ylikiehumisen vaaraa voidaan vähentää asettamalla astiaan lämpöä kestävä lasisauva kuumennuksen ajaksi.
- Kananmunia kuorineen tai kovaksi keitettyinä ei saa kuumentaa mikroounissa, koska ne saattavat räjähtää mikroaalto-prosessin päätyttyäkin.
- **Varoitus:** On myös erittäin vaarallista kuumentaa nesteitä tai mitään kiinteitä ruoka-aineita suljetuissa astioissa, koska tämä aiheuttaa erittäin vakavan räjähdysvaaran.
- Vauvojen ruokintapulloja tai vauvanruokaa sisältäviä lasiastioita on sekoitettava tai ravistettava kunnolla, jotta lämpö jakautuu tasaisesti. Kivuliaitten ja vaarallisten palovammojen välttämiseksi tarkista aina ruoka-aineen



lämpötila ennen lapselle antamista.

- Kun lämmität tai kypsennät syttyvään aineeseen (kuten muoviin tai paperiin) pakattua ruokaa, voi tällainen materiaali syttyä palamaan. On myös mahdollista, että ruoka kuivuu tai jopa syttyy, jos on valittu liian pitkä kypsentämisaika. Rasva ja öljy ovat myös syttyviä aineita. Siksi on tärkeää valvoa laitteen toimintaa käytön aikana. Herkästi syttyvät nesteet kuten väkevät alkoholit eivät luonnollisesti sovellu kuumennettaviksi.
- Jos huomaat käytön aikana savua, pidä laitteen ovi kiinni tai estä tai tukahduta liekit. Kytke laitteesta virta pois välittömästi ja irrota pistotulppa pistorasiasta.
- Palovammojen välttämiseksi on käytettävä aina sopivaa patalappua otettaessa ruoka-aineita uunista, koska valmistusvälineet ja -astiat kuumenevat sekä grillin tai kiertoilmatoiminnon että mikrouunin käytön aikana.
- Erityisiä ruokalämpömittareita (joita käytetään tavallisissa uuneissa) ei voi käyttää mikroaaltouuneissa.

Ennen ensimmäistä käyttöä

- Tarkista laite ja sen liitäntäjohto vaurioiden varalta, kun olet ottanut sen pois pakkauksesta ja aina ennen sen kytkemistä sähköverkkoon.
- **Huom:** Tarkista myös, että laitteen ovi (mukaan lukien ikkuna ja lukot) ei ole vaurioitunut tai taipunut. Sulje ovi kunnolla kehystä vasten. Tämä on tärkeää, jotta mikroaaltoenergiaa ei säteile käytön aikana. Samasta syystä tarkasta myös huolellisesti laitteen kotelo ja uunin sisäpuoli.
- Jos laitteessa ilmenee jotain vikaa, sitä ei saa käyttää ennen kuin asiantunteva ammattikorjaaja on korjannut sen.
- Poista kaikki ulko- ja sisäpakkkausmateriaalit. Kaikki nämä materiaalit sopivat kierrätykseen.
- **Älä poista** suojakalvoa oven sisäpuolelta. Älä myöskään poista rullarengasta/käyttöyksikköä tai sisustan oikealla puolella valon vieressä olevaa harmaanruskeaa suojalevyä (1).
- **Varoitus:** Pidä lapset poissa pakkkausmateriaalien luota potentiaalisen vaaratilanteen esim. tukehtumisvaaran vuoksi.
- Ennen kuin laitetta käytetään ensimmäistä kertaa tai jos sitä ei ole käytetty pitkään aikaan, se on puhdistettava huolellisesti jaksossa *Laitteen puhdistus ja huolto*.
- Aseta rullarengas/käyttöyksikkö ja pyörivät lasinen aluslautanen laitteeseen.
- Älä käytä laitetta, elleivät rullarengas/käyttöyksikkö ja pyörivät lasinen aluslautanen ole kunnolla asennettuina.
- Anna laitteen kuumentua noin 10 minuutin ajan grilliasetuksella (ilman mikroaaltotoimintoa) ennen ensimmäistä käyttökertaa. Tämä toimenpide poistaa hajun, jota ilmenee tavallisesti, kun grilli kytketään päälle ensimmäistä kertaa. Laitteesta voi tulla jonkin verran savua; tämä on normaalia, mutta huolehdi kuitenkin riittävästä tuuletuksesta.
- Tämä laite kuuluu 2-ryhmään ja B ISM -luokkaan. 2-ryhmä käsittää kaikki ISM-laitteet (teolliset, tieteelliset, lääketieteelliset), jotka tuottavat suurtaajuusenergiaa ja/tai käyttävät suurtaajuusenergiaa sähkömagneettisen säteilyn muodossa käsiteltäksään materiaaleja; se käsittää myös kipinätyöstölaitteet. Luokka B erittelee kotitalouskäyttöön tarkoitetut laitteet tai kaikki vastaavanlaiset laitteet, jotka on yhdistetty kotitalouksille sähköä jakavaan, yleiseen sähköverkkoon..

Huom: Älä kytke mikrouuniin virtaa, jollei uuniin ole laitettu lämmitettävää tai kypsennettävää ruokaa. Laitteen käyttäminen tyhjänä voi aiheuttaa vaurioita.

Miten mikroaallot toimivat (Ryhmä II EN 55011 vaatimusten mukaisesti)

Laitteen sisällä syntyy sähkömagneettista energiaa, joka saa ruuan molekyylit (enimmältään vesimolekyyleja) kieppumaan ja aiheuttaa ruuan kuumenemisen. Siksi paljon vettä sisältävät ruoka-aineet kuumenevat nopeammin kuin suhteellisen kuivat ruoka-aineet. Lämpöä syntyy vähitellen ruoka-aineessa. Ruuan valmistamisessa käytetyt välineet ja astiat kuumenevat vain epäsuorasti ruuan lämpötilan nousun seurauksena.

Käytä aina mikrouuniin sopivia astioita

- Älä laita ruokaa suoraan lasiselle aluslautaselle vaan käytä aina tarkoitukseen sopivaa lautasta tai astiaa. Tarkista, että astia ei työnnä lasisen aluslautasen reunan yli.
- Metalliesineitä tulee välttää, koska mikroaallot heijastuvat metallista eivätkä ehkä saavutakaan kypsennettävää ruoka-ainetta. Uunin sisällä metalli voi myös aiheuttaa kipinäntiä, mikä saattaa vaurioittaa laitetta.
- Yleisesti ottaen aterimia tai metalliastioita ei saa käyttää mikrouunissa. Jotkut ruokien pakkusaineet sisältävät alumiinifoliota tai

metallilankaa paperikerroksen alla, eikä niitä saa käyttää mikroaaltolaitteiden kanssa.

Jos ruokaohjeessa suositellaan alumiinifolion käyttöä, on ruoka-aine käärittävä tiiviisti folioon (välttämällä ilmakuplien syntyä). On myös varmistettava, että alumiinifolion ja uunin sisäseinien väliin jää **vähintään 2,5 cm:n** tila.

- Tarkista aina, että ruuan valmistukseen käytettävässä astiassa tai lautasessa ei ole metallikoristeita kuten kullattua reunusta tai metallihiukkasia sisältävää väriä. Lyijykristallista valmistetut esineet eivät myöskään sovi mikroaaltolaitteisiin. Varmista myös, että käyttämissäsi astioissa ei ole onttoja osia (esim. varressa tai kädensijassa). Huokoisiin materiaaleihin on ehkä imeytynyt vettä puhdistuksen aikana eivätkä ne siksi sovi käytettäviksi mikroaaltolaitteissa. Melamiinimuovista valmistetut keittoastiat tai välineet imevät energiaa eivätkä siis sovi mikroaaltokäyttöön.

Mikroaaltotoiminto

- Kuumuutta kestävästä lasista tai posliinista tehdyt astiat sopivat erittäin hyvin mikrouuniin.
- Muovi soveltuu vain, jos se kestää kuumuutta. Ruuanvalmistuspussit on puhkaistava, jotta paine poistuu niistä ruuanvalmistuksen aikana. Mikrouunikäyttöön sopivia astioita voi ostaa useimmista keittiötarvikemyymälöistä.

Grilli- tai kiertoilmatoiminnon käyttö

- Näillä toiminnoilla laitteessa voidaan käyttää kaikkia tavalliseen uuniin sopivia, kuumuutta kestäviä astioita tai lautasia. Älä kuitenkaan käytä muoviasioita.
- Kypsennettävän ruoan voi asettaa suoraan grilliparilalle, joka asetetaan lasiselle aluslautaselle.

Mikroaalto-/grillitoiminnon käyttö

- Yhdistelmätoimintoa käytettäessä mikrouuni ja grilli aktivoidaan vuorotellen. Siksi käytettävien astioiden ja lautasten on sovitava **sekä** mikrouunikäyttöön että oltava kuumuutta kestäviä. Muoviasioita ei saa käyttää suhteellisen korkeiden lämpötilojen takia. Varmista, että käytettävä astia tai lautanen ei sisällä metalliosia.



Grilliparila

- Grillausta varten grilliparila tulee asettaa pidemmille jaloilleen.
- Kun parila asetetaan lyhyemmille jaloilleen, sitä voidaan käyttää kiertoilmatoiminnon kanssa.



Toiminta

Yleistietoja ohjelmoinnista

Parhaan mahdollisen toiminnan varmistamiseksi tässä mikroaaltouunissa on käytetty huippuluokan elektroniikkaa.

- Ohjelmointipainiketta painettaessa yksi merkkiäni ilmoittaa hyväksytystä painalluksesta.
- Toimintosarjan aikana sen asetukset saa näkyviin painamalla vastaavaa painiketta. Jos esimerkiksi mikroaaltotoiminnon aikana painetaan -painiketta, näyttöön tulee valittu tehoasetus.
- Toimintosarjan voi keskeyttää tai käynnistää uudelleen painamalla -painiketta.

Normaali ohjelmointi

- Aseta kuumennettava ruoka sopivaan astiaan. Laita astia pyörivälle alustalle mikrouuniin.
- Mikrouunissa kuumennettava ruoka on peitettävä kuivumisen estämiseksi. Tähän tarkoitukseen sopivia kansia yms. voi ostaa useimmista keittiötarvikeliikkeistä.
- Grilli- ja kiertoilmatoimintoja tai mitä tahansa yhdistelmätoimintoa käytettäessä valmistettavaa ruokaa ei saa peittää.
- Aseta grillin parila grillattaessa suoraan lasiselle aluslautaselle ja laita ruoka parilalle..
- Sulje ovi ja valitse haluamasi toimintosarja.
- Kun toimintosarja käynnistyy, aluslautanen alkaa pyöriä. Sisävalo palaa käytön aikana.
- Jos ovi avataan käytön aikana tai -painiketta painetaan (esimerkiksi ruoan sekoittamiseksi kääntämiseksi niin, että lämpö jakautuu tasaisesti), ajastin- ja ohjelmatoiminnot keskeytyvät automaattisesti. Valmistusaikaa voi tällöin muuttaa, mikäli tarpeen. Ohjelma jatkuu automaattisesti vasta, kun ovi suljetaan ja -painiketta painetaan.
- Toimintosarja keskeytetään painamalla -painiketta kahdesti.
- 5 merkkiäntä ilmoittaa, että ajastettu aika on kulunut. Samalla sisävalo sammuu.
- Avaa ovi ja ota ruoka-astia pois mikrosta.
- Jotta lämpö jakautuisi tasaisesti ruuassa, on astian annettava seisoa useamman minuutin ajan.



Huomaa: Kypsennysaikaa asetettaessa käytetään seuraavia jaksoja:

0–1 minuuttia	: 5 sekunnin jaksot
1–5 minuuttia	: 10 sekunnin jaksot
5–10 minuuttia	: 30 sekunnin jaksot

- 10–30 minuuttia : 1 minuutin jaksot
 30–95 minuuttia : 5 minuutin jaksot

Kello



Kun laite on kytketty virtalähteeseen, näyttöön ilmestyy „0:00” ja kuuluu merkkiääni.

1. Paina  kerran. Tuntien numerot alkavat vilkkua näytöllä.
2. Käännä kiertokytkintä asettaaksesi oikean tunnin.
3. Paina . Minuuttinumerot alkavat vilkkua.
4. Käännä kiertokytkintä asettaaksesi oikeat minuutit.
5. Lopeta kellonajan asettaminen painamalla . Symboli „-“ vilkkuu ja näytössä on oikea kellonaika.

Kellonajan asetuksen voi keskeyttää -painikkeella.

Kellonaika on asetettava, kun laite kytketään ensi kertaa virtalähteeseen ja sähkökatkoksen jälkeen.



Keittiöajastin

1. Paina kaksi kertaa . Näytössä näytetään ”00:00”.
2. Aseta haluttu aika kiertokytkintä kääntämällä.
3. Aktivoi keittiöajastin painamalla .
4. 5 merkkiääntä ilmoittaa, että esiasetetettu aika on kulunut ja kello palaa normaaliin näyttöön.

Maksimi esiohjelmoitava aika on 95 minuuttia.





Mikroaaltotoiminto

Ennen toimintosarjan aloittamista laitteeseen on ohjelmoitava oikea toiminto (mikroaalto), haluttu tehoasetus ja käyntiaika.

Tehoasetus valitaan painamalla toistamiseen , tai painamalla kerran  ja sitten käyttämällä kiertokytkintä. Käyntiajan voi asettaa enintään 95 minuutiksi.

	Tehoasetukset			
	Teho (P)	Näyttö	Toiminto	
1 x	800 W	P100 (100 %)	Korkea asetus	Nesteiden kuumentaminen, kypsentaaminen
2 x	640 W	P 80 (80 %)	Keskikorkea asetus	Pakasteiden sulattaminen ja kuumentaminen
3 x	400 W	P 50 (50 %)	Keskiasetus	Herkkien ruoka-aineiden kypsentaaminen
4 x	240 W	P 30 (30 %)	Sulatus	Ruoan sulattaminen
5 x	80 W	P 10 (10 %)	Sulatus	Herkkien ruokien sulattaminen

Esimerkki: mikroaaltotoiminto 5 minuutiksi teholla 50 %.

1. Paina  3 kertaa, tai paina kerran  ja valitse sitten kiertokytkimellä haluamasi tehoasetus. Näytössä näkyy **P 50**.
2. Vahvasta painamalla .
3. Käännä kiertokytkintä, kunnes näytössä on **5:00**.
4. Käynnistä ohjelma painamalla .

Pikaohjelmointi



Yleisimmin käytetyt mikroounin aika-asetukset voi ottaa käyttöön yksinkertaisesti -painiketta painamalla. Tässä toiminnossa tehoasetus on aina 100 %. Jokainen painallus lisää kypsennysaikaan 30 sekuntia.

Huomaa: kypsennysprosessi alkaa heti, kun painiketta painetaan ensimmäisen kerran.

Esimerkki: mikroaaltounin ohjelmointi 2 minuutiksi teholla 100 %.





1. Paina  4 kertaa. Näytössä on 2:00.

Kiertoilmatoiminto

Tässä toiminnossa kuumaa ilmaa kiertää uunin sisällä, mikä edesauttaa tasaista kypsymistä ja ruskistumista. Tässä laitteessa esiohjelmoitava lämpötila on 100°C–190°C. Lämpötila asetetaan painamalla  tarvittavan monta kertaa tai painamalla kerran  ja käyttämällä sitten kiertokytkintä. Kypsennysajan voi esiasettaa enintään 95 minuutin pituiseksi.

Tarvittaessa uuni voidaan esikuumentaa. Valitse haluamasi lämpötila ja paina 'Start'.

Esimerkki: laite esikuumentetaan 190 °C:een, jota seuraa 30 minuutin kypsennysaika.

1. Paina  10 kertaa tai paina  kerran ja valitse sitten haluttu lämpötila kiertokytkimellä. Näytössä on **190°C**.
2. Vahvista painamalla .
3. Paina  käynnistäaksesi esikuumennusprosessin.
4. Heti kun esiasetettu lämpötila on saavutettu, kuuluu merkkiääni ja näyttö alkaa vilkkua.
5. Avaa ovi, aseta ruoka uuniosastoon ja sulje ovi uudestaan.
6. Käännä kiertokytkintä, kunnes näytössä on **30:00**.
7. Aloita kypsennys painamalla .



Huomaa: Valmistusaika voidaan asettaa vasta, kun valittu lämpötila on saavutettu ja ruoka on sijoitettu uuniosaston sisään. Ellei valmistusaikaa valita 5 minuutin kuluessa esivalitun lämpötilan saavuttamisesta, 5 merkkiääntä ilmoittaa, että laite on peruuttanut valitun toiminnon.

Huomaa: Kohdat 3 ja 4 ohitetaan, jos esikuumennusta ei tarvita.

Grillitoiminto

Grillausprosessi käyttää ruoan valmistamiseen säteilylämpöä. Toiminto soveltuu gratinointiin tai ohuiden lihanpalojen grillaamiseen. Ohjelma valitaan painamalla . Maksimi ohjelmitava valmistusaika on 95 minuuttia.



Esimerkki: Laitteen ohjelmointi 30 minuutin grillausaikaan.

1. Paina kerran . Näytössä näytetään **G-1**.
2. Vahvista painamalla .
3. Käännä kiertokytkintä, kunnes näytössä näytetään **30:00**.
4. Käynnistä valmistusprosessi painamalla .





Liha on käännettävä toisen puolen ruskistuttua ja otettava grillistä kummankin puolen kypsyttyä, minkä vuoksi kypsennysprosessia on seurattava tarkasti. Tätä helpottaa merkkiääni, joka ilmaisee, että puolet kypsennysajasta on kulunut.

Yhdistelmäohjelmat

Yhdistelmäohjelmat soveltuvat kalan, perunoiden ja kokhokaiden kypsentämiseen tai gratinointiin.

Ohjelmat valitaan painamalla toistamiseen  tai painamalla kerran  ja käyttämällä sitten kiertokytkintä. Maksimi ohjelmitava valmistusaika on 95 minuuttia.



	Näyttö	Mikroaalto	Grilli	Kuumailma
	C-1	50 %	0	50 %
	C-2	50 %	50 %	0
	C-3	0	50 %	50 %
	C-4	30 %	35 %	35 %

1. Paina , kunnes näytöllä on haluttu toiminto (**C-1**, **C-2** jne.) tai paina kerran  ja valitse sitten haluamasi ohjelma kiertokytkimellä.
2. Vahvista painamalla .
3. Aseta kiertokytkimellä tarvittava kypsennysaika.
4. Aloita kypsennys painamalla .

Sulatusohjelma ajan tai painon mukaan

Tämä sulatusohjelma on käytännöllinen sulatettaessa ruokaa joko antamalla sulatettavan ruoan paino tai asettamalla sulatusaika suoraan. Herkän ruoan sulattamiseen suosittelemme SULATUS-toimintoa (katso taulukosta *tehoasetukset*), sen takaamiseksi, että ruoka sulatetaan tasaisella, alhaisella lämpötila-asetuksella.

dEF1 osoittaa painoon perustuvaa sulatusta; **dEF2** osoittaa aikaan perustuvaa sulatusta.

1. Paina  kerran tai kahdesti. Näytössä on **dEF1** tai **dEF2**.
2. Käytä kiertokytkintä asettaaksesi sulatettavan ruoan painon (100 g – 2000 g) tai halutun sulatusajan (00:05 - 95:00).
3. Aloita sulatus painamalla .

Hyödyllisiä vihjeitä:



• Painoon perustuvan sulatuksen aikana 2 merkkiääntä ilmaisee, että sulatusajasta on kulunut puolet. Käännä ruoka ympäri ja ota







pois valmiiksi sulanut osuus.



- Jos ruoka ei sula kokonaan ajastetussa sulatusajassa, on sulattamista paras jatkaa 1 minuutin jaksoissa kunnes ruoka on kokonaan sulanut.
- Mikroaaltouunikäyttöön soveltumattomissa muovivastioissa säilytettävä ruoka on syytä jättää joksikin aikaa seisomaan pakastimesta ottamisen jälkeen. Odota, kunnes ruoka irtoaa helposti muovista ennen kuin laitat sen uuniin mikrouunille soveltuvassa astiassa.

Automaattiset kypsennysohjelmat

Automaattiset kypsennysohjelmat ovat käytännöllisiä kypsennettäessä tai lämmitettäessä ruokaa ilman asetusten, kuten tehon tai kypsennysajan, erillistä valitsemista.

1. Käytä kiertokytkintä valitaksesi halutun valikon. Näytössä lukee **A 1**:stä **A 10**:ään.
2. Paina  vahvistaaksesi asetuksen.
3. Aseta kiertokytkimellä haluttu paino.
4. Paina  käynnistäaksesi ohjelman.

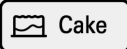

Valikko	Paino (g)	Tehoasetukset
A 1 Pizza	300	100 % mikroaalto/100 % grilli, vuorotteleva
 Pizza	400	100 % mikroaalto/100 % grilli, vuorotteleva
A 2 Perunat	230	100 % mikroaalto
 Potato	460	100 % mikroaalto
	690	100 % mikroaalto
A 3 Liha	200	100 % mikroaalto
 Meat	300	100 % mikroaalto
	400	100 % mikroaalto
	500	100 % mikroaalto
A 4 Kala	200	80 % mikroaalto
 Fish	300	80 % mikroaalto
	400	80 % mikroaalto
	500	80 % mikroaalto
A 5 Vihannekset	200	100 % mikroaalto
 Vegetable	300	100 % mikroaalto
	400	100 % mikroaalto
	500	100 % mikroaalto
A 6 Juomat	1 (n. 240 ml)	100 % mikroaalto
 Beverage	2 (n. 480 ml)	100 % mikroaalto
	3 (n. 720 ml)	100 % mikroaalto
A 7 Nuudelit/pasta	50 (kylmässä vedessä, 450 ml)	80 % mikroaalto
 Pasta	100 (kylmässä vedessä, 800 ml)	80 % mikroaalto
	150 (kylmässä vedessä, 1200 ml)	80 % mikroaalto

A 8 Popcornit 	50	100 % grilli
	100	100 % grilli
A 9 Kakku 	475	Tämä ohjelma käyttää esilämmitystoimintoa. Heti kun on saavutettu 160 °C, kuuluu merkkiääni ja näyttö alkaa vilkkua. Avaa ovi ja laita kakku uuniosaston keskelle. Sulje ovi ja käynnistä ohjelma painamalla  .
A 10 Kanapaisti 	750	50 % mikroaalto / 50 % grilli
	1000	50 % mikroaalto / 50 % grilli
	1250	50 % mikroaalto / 50 % grilli

Lapsilukko:

Lapsilukko estää lapsia käyttämästä laitetta ilman valvontaa.

Aktivoi lapsilukko painamalla -painiketta kolmen sekunnin ajan.

Kuuluu pitkä merkkiääni ja symboli  ilmestyy näyttöön. Poista lapsilukko käytöstä painamalla -painiketta uudelleen kolme sekuntia.

Kuuluu pitkä merkkiääni ja symboli  katoaa.

Huomaa: Jos laitteen käynnistäminen ei onnistu, varmista, ettei lapsilukko ole päällä.

Sisävalo:

Sisävalo syttyy, kun ovi avataan. Se palaa myös käytön aikana. Jos ovi kuitenkin jää auki yli 10 minuutin ajaksi tai jos ohjelma on päättynyt, valo sammuu.

Laitteen puhdistus ja huolto

- Varmista, että laitteesta on katkaistu virta ja että se on täysin jäähtynyt ennen puhdistamista.
- Älä käytä vettä laitteen puhdistamiseen. Varmista, ettei vettä pääse ollenkaan laitteen sisällä tai ulkopuolella sijaitseviin tuuletusaukoihin. Älä käytä höyrypuhdistuslaitteita laitteen puhdistamiseen.
- Laitteen sisäpinnat on puhdistettava huolellisesti aina käytön jälkeen. Oven sisäpuoli ja kehykset on aina pidettävä puhtaina.
- Koko laite voidaan pyyhkiä kosteahkolla, nukattomalla rievulla ja miedolla pesuaineella. Kuivaa perusteellisesti pyyhkimisen jälkeen.
- Älä käytä hankausaineita tai vahvoja puhdistusliukuksia. Myynnissä olevia, tavallisten uunien puhdistukseen tarkoitettuja puhdistussuihkeita ei saa käyttää.
- Grilliparila, lasinen aluslautanen ja rullarengas/käyttöyksikkö on pestävä lämpimässä, saippuavedessä.
- Rullarengas/käyttöyksikkö ja aluslautasen alla oleva ura on pidettävä aina puhtaina.

Lisätieto

Tekniset tiedot

Ulkomitat: 486mm (K)
400 mm (L)
291 mm (S)

Sisämitat:

- lasinen aluslautanen: Ø 270 mm
- tila aluslautasen yläpuolella: 180 mm

Paino: 14,3kg

Käyttöjännite: 230V~ 50 Hz

Tehontarve: 1300 W

- grilli 1200 W
- mikrouuni 1300 W
- kiertoilmatoiminto 1200 W

Mikroaaltolehti: 80 W - 800 W



Jätehuolto

Tällä symbolilla merkityt laitteet täytyy hävittää kotitalousjätteestä erillään, sillä ne sisältävät arvokkaita kierrätyskelpoisia materiaaleja. Asianmukaisella hävittämisellä suojellaan ympäristöä ja ihmisterveyttä. Saat aiheesta lisätietoa paikallisilta viranomaisilta tai jälleenmyyjiltä.

Takuu

Laitteelle myönnetään 2 vuoden takuu, joka koskee valmistus- ja ainevikoja, ostopäivästä lukien yksilöityä ostokuitia vastaan yleisten Suomessa kulloinkin alalla voimassa olevien takuehtojen mukaan. Mikäli laitetta käytetään väärin, käyttöohjeen vastaisesti tai huolimattomasti, vastuu syntyvistä esine- ja henkilövahingoista lankeaa laitteen käyttäjälle. Tämä takuu ei vaikuta lakimääräisiin oikeuksiin eikä mihinkään muihin kansallisen lainsäädännön säätämiin tuotteiden ostoa koskeviin laillisiin kuluttajaoikeuksiin, joita tuotteen hankkijalla on.

Valmistuttaja: Severin Elektrogeräte GmbH, Saksa

Maahantuojat:

Oy Harry Marcell Ab

PL 63, 01511 VANTAA

Puh (09) 870 87860

Fax (09) 870 87801

www.harrymarcell.fi

asiakaspalvelu@harrymarcell.fi

Kuchenka mikrofalowa

Szanowni Klienci!

Przed przystąpieniem do korzystania z kuchenki mikrofalowej należy uważnie zapoznać się z instrukcją obsługi i zachować ją na przyszłość. Urządzenie może być obsługiwane wyłącznie przez osoby, które zapoznały się z niniejszą instrukcją.

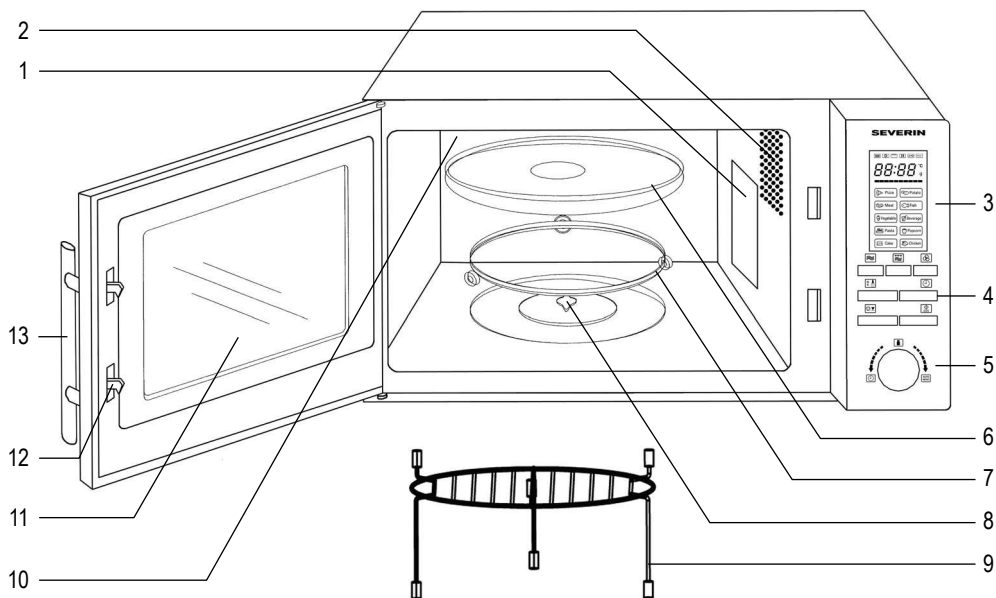

Przycisk	Funkcja
	Mikrofałe
	Opiekanie / Programy łączone
	Termoobieg
	Rozmrażanie
	Zegar / Minutnik
	Stop / Przerwij
	Start / Potwierdzenie programu / Szybki start
Pokrętko	Funkcja
	Czas
	Waga
	Automatyczne programy gotowania

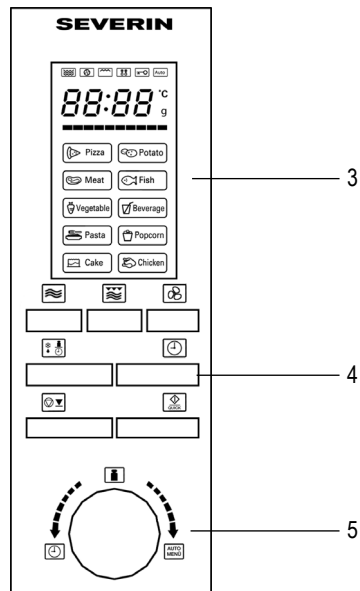

Elementy urządzenia

- | | |
|----------------------------|---------------------|
| 1. Pokrywa ochronna | 8. Zespół napędowy |
| 2. Lampka wewnętrzna | 9. Ruszt opiekacza |
| 3. Wyświetlacz | 10. Opiekacz |
| 4. Przyciski funkcyjne | 11. Okienko |
| 5. Pokrętko | 12. Rygle drzwiczek |
| 6. Szklany talerz obrotowy | 13. Uchwyt |
| 7. Pierścień obrotowy | |

Instrukcja bezpieczeństwa

Instrukcja bezpieczeństwa

Proszę dokładnie zapoznać się z poniższą instrukcją i zachować ją do wglądu.

Podłączenie do źródła zasilania

Urządzenie należy podłączyć wyłącznie do uziemionego gniazda zasilania elektrycznego, zainstalowanego zgodnie z wymogami bezpieczeństwa. Należy upewnić się, czy napięcie zasilania jest zgodne z napięciem podanym na tabliczce znamionowej urządzenia. Niniejszy wyrób odpowiada wszelkim obowiązującym zaleceniom UE dot. znakowania produktów.

Wybór miejsca dla urządzenia

- Urządzenie należy umieścić na stabilnej, równej powierzchni, odpornej na wysokie temperatury i znajdującej się w dużej odległości od jakiegokolwiek źródła ciepła oraz nadmiernej wilgoci.
- Kuchenki mikrofalowej nie można używać na wolnym powietrzu.
- Nie wyjmować stopek, na których stoi piekarnik.
- Należy zapewnić dostateczny i stały przepływ powietrza. Na kuchence nie należy kłaść żadnych przedmiotów, a ponadto należy zapewnić, by wolna przestrzeń wokół urządzenia była nie mniejsza niż podano poniżej:

Po bokach: 7,5 cm

Z tyłu: 7,5 cm

Z góry: 30,0 cm

Urządzenia nie wolno instalować wewnątrz szafki, bezpośrednio pod szafką lub pod innymi urządzeniami.

Ważne wskazówki

- **Ostrzeżenie: niektóre rodzaje żywności mogą się łatwo zapalić. W żadnym wypadku nie wolno pozostawiać bez nadzoru włączonego urządzenia w czasie pracy kuchenki mikrofalowej, grilla, termoobiegu czy też ich kombinacji.**
- Kuchenka mikrofalowa jest przeznaczona wyłącznie do rozmrażania, podgrzewania i gotowania potraw. **Uwaga:** wszelkie próby suszenia żywności lub części garderoby, podgrzewania wkładek rozgrzewających, kapti, gąbek, mokrych ubrań itp. mogą doprowadzić do obrażeń ciała, spalenia lub pożaru.
- Producent nie ponosi odpowiedzialności za szkody wynikłe w skutek nieprawidłowego korzystania z urządzenia bądź nie stosowania się do niniejszej instrukcji.
- Należy stosować wyłącznie odpowiednie naczynia. Więcej informacji na ten temat można znaleźć w punkcie pt.

„Stosowanie odpowiednich naczyń kuchennych”.

- Urządzenie nie jest przystosowane do bycia uruchamianym przy użyciu zewnętrznego czasomierza lub odrębnego systemu zdalnego sterowania.
- Osoby o ograniczonych zdolnościach fizycznych, czuciowych lub psychicznych albo nieposiadające stosownego doświadczenia lub wiedzy, a także dzieci (w wieku co najmniej 8 lat), mogą korzystać z urządzenia, pod warunkiem że znajdują się pod nadzorem lub zostały poinstruowane, jak używać urządzenia i są w pełni świadome wszelkich zagrożeń i wymaganych środków ostrożności.
- Nie dopuszczać do używania urządzenia jako zabawki przez dzieci.
- Nie wolno pozwalać dzieciom na wykonywanie jakichkolwiek prac związanych bezpośrednio z konserwacją lub czyszczeniem urządzenia bez nadzoru osoby dorosłej.
- Nie dopuszczać do urządzenia i jego przewodu zasilającego dzieci poniżej 8 lat.
- Zanurzanie urządzenia w wodzie i mycie go wodą jest niedozwolone i może grozić porażeniem prądem.
- **Uwaga! Ze względu na wysokie temperatury powstające podczas korzystania z urządzenia, nie należy dopuszczać do używania go przez dzieci bez nadzoru osoby dorosłej.**
- Korzystając z programów uruchamiających funkcję grilla i/lub termoobiegu bądź ich kombinacji, zachować szczególną ostrożność i nie dotykać elementów grzewczych, znajdujących się wewnątrz.
- Urządzenie należy wyłączyć i wyjąć wtyczkę przewodu zasilającego z gniazdka elektrycznego:
 - przed przystąpieniem do czyszczenia lub mycia;
 - w przypadku stwierdzenia wadliwego działania;
 - po zakończeniu pracy.
- Wyjmując wtyczkę z gniazdka nigdy nie należy szarpać za przewód.
- **Ostrzeżenie:** W czasie używania kuchenki, zewnętrzna obudowa urządzenia może się znacznie rozgrzać, a z otworów wentylacyjnych może wydobywać się gorąca para. Aby uniknąć oparzenia, należy w obu wypadkach przestrzegać zasad bezpieczeństwa. 
- Nie wolno dopuścić, by urządzenie lub przewód zasilający dotykał rozgrzanych powierzchni lub znajdował się w bezpośrednim sąsiedztwie silnych źródeł ciepła. Przewód zasilający nie powinien swobodnie zwisać, ani też dotykać rozgrzanych elementów urządzenia.
- Nieutrzymywanie urządzenia w czystości może spowodować pogorszenie się jakości jego powierzchni, a następnie skrócenie okresu jego użytkowania, jak również zagrożenie dla bezpieczeństwa użytkownika. Dlatego wszelkie pozostawione resztki jedzenia należy od razu usuwać. Szczegółowe informacje na temat czyszczenia urządzenia znajdują się w punkcie *Czyszczenie i konserwacja*.
- Urządzenie przeznaczone jest do zastosowań domowych lub podobnych, jak np. w
 - kuchniach biurowych lub innych miejscach pracy;
 - agroturystyce;
 - hotelach, motelach itp. oraz innych podobnych miejscach zakwaterowania (przez klientów);
 - pensjonatach.
- **Ostrzeżenie:** Wszelkie reperacje kuchenki, które wymagają usunięcia pokryw chroniących przed promieniowaniem, są związane z dużym niebezpieczeństwem dla zdrowia i muszą być dokonywane przez odpowiednio wykwalifikowany personel. W skład takich reperacji wchodzi wymiana specjalnego przewodu przyłączeniowego lub żarówki wewnątrz kuchenki. W przypadku niezbędnej naprawy prosimy o dostarczenie

- urządzenia do jednego z naszych punktów obsługi. Ich adresy podane są w karcie gwarancyjnej w języku polskim.
- Podczas podgrzewania płynów w kuchenke mikrofalowej może się zdarzyć, iż płyn ulegnie zagotowaniu bez widocznych objawów wrzenia. Należy zatem zachować szczególną ostrożność w obchodzeniu się z pojemnikami, np. podczas wyjmowania ich z kuchenki.
Umieszczenie w pojemniku z podgrzewanym płynem przęta ze szkła żaroodpornego zmniejsza ryzyko wystąpienia tego zjawiska.
 - W kuchenke mikrofalowej nie wolno podgrzewać jajek w skorupkach lub jajek ugotowanych na twardo, ponieważ mogą one eksplodować nawet po zakończeniu procesu podgrzewania.
 - **Ostrzeżenie:** Podgrzewanie w kuchenke mikrofalowej płynów lub potraw zamkniętych w pojemnikach jest bardzo niebezpieczne i grozi eksplozją.
 - Zawartość podgrzewanej butelki lub innego opakowania szklanego zawierającego pokarm dla dziecka należy starannie wymieszać lub wstrząsnąć w celu zapewnienia równomiernego rozkładu temperatury w pokarmie. W celu uniknięcia bolesnych i niebezpiecznych oparzeń zawsze należy sprawdzić temperaturę pokarmu przed podaniem go dziecku.
 - W trakcie podgrzewania lub gotowania potraw opakowanych w materiały łatwopalne, takie jak plastik lub papier, istnieje niebezpieczeństwo zapalenia się opakowania. Występuje ono również wówczas, gdy na skutek wybrania nadmiernego czasu gotowania nastąpi zbytne wysuszenie i w konsekwencji zapalenie się potrawy. Tłuszcze i oleje są również substancjami łatwopalnymi. Z tego względu pracującego urządzenia nie należy pozostawiać bez nadzoru. Łatwopalnych płynów, na przykład zawierających wysokoprocentowy alkohol, z oczywistych względów nie należy podgrzewać.
 - Jeżeli w trakcie pracy kuchenki pojawi się dym, drzwiczki powinny pozostać zamknięte, aby utrudnić zapalenie się potrawy lub by ugasić płomień. Należy natychmiast wyłączyć urządzenie i wyjąć przewód zasilający z gniazda elektrycznego.
 - Aby uniknąć oparzenia podczas wyjmowania produktów z kuchenki, należy zawsze używać odpowiednich ściereczek lub rękawic kuchennych, ponieważ przybory i pojemniki mocno rozgrzewają się nie tylko podczas korzystania z funkcji grilla i termoobiegu, lecz także kuchenki mikrofalowej.
 - Specjalne termometry (używane do pomiaru temperatury w zwykłych piekarnikach) nie nadają się do stosowania w kuchenkach mikrofalowych.

Przed podłączeniem do źródła zasilania

- Po rozpakowaniu i za każdym razem, gdy urządzenie zostaje podłączone do zasilania, należy upewnić się, czy kuchenka i przewód elektryczny nie nosi śladów uszkodzenia.
- **Uwaga:** Należy również sprawdzić czy drzwiczki (w tym wizjer i zamki) nie są uszkodzone lub wygięte i czy zapewniają szczelne zamknięcie urządzenia. Należy zwrócić uwagę, by w trakcie pracy z kuchenki nie wydostawała się energia mikrofalowa. Z tych samych względów istotne jest sprawdzenie szczelności pozostałych elementów obudowy zewnętrznej, jak również wykładziny wnętrza kuchenki.
Jeśli urządzenie nosi ślady zniszczenia, należy zaprzestać jego używania do czasu naprawy przez upoważniony do tego personel.
- Należy usunąć opakowanie zewnętrzne i wewnętrzne. Opakowanie w całości nadaje się do powtórnego przerobu.
- **Nie wolno usuwać** ochronnej folii z wnętrza drzwi, sztyftu napędowego talerza lub szarobrazowej pokrywy ochronnej (1) znajdującej się obok światła po prawej stronie wewnątrz piecyka.
- **Uwaga:** Nie pozwalać, aby dzieci miały dostęp do elementów opakowania, ponieważ mogą one spowodować zagrożenie, np.

uduszenia.

- Przed użyciem urządzenia po raz pierwszy oraz po dłuższym czasie nieużywania należy wyczyścić je według instrukcji w punkcie *Czyszczenie i konserwacja*.
- Zainstalować pierścieni obrotowy/zespół napędowy i szklany talerz obrotowy wewnątrz urządzenia.
- Nie włączać urządzenia bez prawidłowo założonego pierścienia obrotowego/zespołu napędowego i szklanego talerza obrotowego.
- Przed pierwszym użyciem kuchenki należy ustawić ją na funkcję grilla i rozgrzewać przez 10 minut (funkcja kuchenki mikrofalowej powinna być wyłączona w tym czasie). Ma to na celu usunięcie zapachu, który zazwyczaj pojawia się przy pierwszym użyciu opiekacza. W trakcie tej czynności może pojawić się niewielka ilość dymu; jest to zjawisko normalne, niemniej należy zapewnić dostateczny przepływ powietrza.
- Urządzenie mieści się w grupie 2 klasy B ISM. Grupa 2 obejmuje wszystkie urządzenia ISM (przemysłowe, naukowe i medyczne), które generują energię fal radiowych i/lub korzystają z takiej energii w formie promieniowania elektro-magnetycznego w celu przetwarzania materiałów, zalicza się do niej także urządzenia elektroiskrowe. Klasa B oznacza, że urządzenie przeznaczone jest do użytku domowego lub może być podłączone do ogólnodostępnej sieci zasilającej urządzenia domowe.

Uwaga: Nie wolno włączać urządzenia, jeśli wewnątrz piecyka nie zostały umieszczone potrawy przeznaczone do podgrzania czy gotowania. Posługiwanie się włączoną kuchenką mikrofalową przy pustym piecyku może doprowadzić do uszkodzenia urządzenia.

Zasada działania kuchenki mikrofalowej (Grupa II zgodna z EN 55011)

Wewnątrz urządzenia znajduje się generator energii elektromagnetycznej, która powoduje drgania cząsteczek podgrzewanej substancji (zwłaszcza cząsteczek wody), a przez to wzrost temperatury substancji. Potrawy o dużej zawartości wody ulegną zatem podgrzaniu szybciej, niż potrawy suche. Występuje zjawisko stopniowego wzrostu temperatury wewnątrz masy potrawy. Wszelkie naczynia kuchenne, pojemniki czy talerze ulegają podgrzaniu w sposób pośredni, odbierając ciepło od potrawy.

Stosowanie odpowiednich naczyń kuchennych

- Potraw nie należy kłaść bezpośrednio na szklanym talerzu obrotowym, tylko należy umieszczać je na odpowiednim talerzu lub w pojemniku. Pojemnik należy tak umieścić w kuchence, by nie wystawał poza obrys.
- Do kuchenki mikrofalowej nie wolno wkładać żadnych przedmiotów z metalu. Metal odbija mikrofałe i uniemożliwia im przechodzenie przez potrawę. Metalowe przedmioty mogą powodować iskrzenie wewnątrz kuchenki i doprowadzić do jej uszkodzenia.
- Metalowe sztućce, pojemniki czy folia aluminiowa nie nadają się do stosowania w kuchence mikrofalowej. Niektóre rodzaje opakowań zawierają folię aluminiową pod warstwą papieru, zatem ich również nie należy stosować w kuchence mikrofalowej. Jeśli przepis zaleca użycie folii aluminiowej, to należy dokładnie zawinąć w nią potrawę (szczelnie, bez fałd lub zagnieceń wskazujących na powietrze w środku) i umieścić ją w kuchence **w odległości co najmniej 2,5 cm od wewnętrznych ścianek**.
- Należy zawsze sprawdzić, czy stosowany pojemnik lub talerz nie posiada ozdób metalowych, takich jak złocone brzegi, lub nie jest pokryty lakierem zawierającym cząsteczki metalu. Również nie należy stosować pojemników z kryształu ołowiowego. Należy ponadto sprawdzić, czy pojemnik nie posiada wewnątrz pustych przestrzeni (np. w uchwytych). Materiały porowate po umyciu mogą zawierać wodę, zatem również nie są odpowiednie. Nie stosować także naczyń lub pojemników wykonanych z tworzywa sztucznego zwanego melaminą, która pochłania energię.

Korzystanie z funkcji mikrofałe

- W urządzeniach mikrofalowych można z powodzeniem stosować pojemniki wykonane z żaroodpornego szkła lub porcelany.
- Pojemniki z tworzywa sztucznego muszą być wykonane z odpowiedniego tworzywa żaroodpornego. W torebkach do gotowania należy wykonać otwory aby zapobiec powstawaniu w ich wnętrzu wysokiego ciśnienia w trakcie podgrzewania. Pojemniki przeznaczone do stosowania w urządzeniach mikrofalowych są dostępne w sklepach ze sprzętem gospodarstwa domowego.

Korzystanie z funkcji grilla i termoobiegu

- Do korzystania z tych funkcji można używać żaroodpornych pojemników i talerzy nadających się do tradycyjnych piekarników, ale nie należy używać przedmiotów z tworzyw sztucznych.
- Gotowaną potrawę stawia się bezpośrednio na ruszcie opiekacza, który następnie umieszcza się na szklanym blacie.

Jednoczesne korzystanie z kuchenki mikrofalowej i opiekacza

- W wypadku jednoczesnego korzystania z podgrzewania mikrofalowego i opiekania, funkcje te urządzenie realizuje na przemian. Pojemniki i talerze muszą być zatem odpowiednie do stosowania w kuchence mikrofalowej i zarazem żaroodporne. Podobnie, nie należy używać przedmiotów posiadających elementy metalowe.



Ruszt opiekacza

- W celu opiekania potrawy ruszt należy ustawić na dłuższych nóżkach.
- Ruszt ustawiony na krótszych nóżkach można wykorzystywać przy funkcji termoobiegu.



Obsługa

Ogólne informacje na temat programowania kuchenki

W celu zapewnienia jak najlepszych wyników pracy, kuchenka ta korzysta z najnowszych osiągnięć elektroniki.

- Po wciśnięciu przycisku kontrolnego, program potwierdzony jest pojedynczym sygnałem dźwiękowym.
- W czasie realizacji programu, można pokazać wybraną funkcję przyciskając odpowiedni przycisku np. jeśli podczas pracy kuchenki mikrofalowej wciśnięty zostanie przycisk , wyświetlacz pokaże wybraną moc.
- Każdy program można przerwać lub ponownie rozpocząć wciskając przycisk .

Kolejność czynności



- Umieścić podgrzewaną potrawę w odpowiednim pojemniku. Postawić pojemnik wewnątrz kuchenki na szklanym talerzu obrotowym.
- Jeśli potrawa będzie podgrzewana mikrofalami, należy ją przykryć aby uniknąć przesuszenia. Szklane lub plastikowe pokrywki przeznaczone do stosowania w urządzeniach mikrofalowych są dostępne w sklepach ze sprzętem gospodarstwa domowego.
- Używając funkcji opiekania, termoobiegu lub funkcji łączonych, nie przykrywać potrawy.
- Żywność do grillowania należy umieścić na ruszcie do grillowania, który powinien być postawiony na szklanym talerzu obrotowym.
- Zamknąć drzwiczki i nastawić odpowiedni program.
- Po włączeniu programu talerz obrotowy zacznie się kręcić. W czasie pracy kuchenki włączona jest lampka wewnętrzna.
- Jeżeli podczas pracy urządzenia zostaną otwarte drzwiczki lub wciśnięty przycisk  (np. w celu zamieszania lub obrócenia potrawy, aby jej temperatura była równomiernie rozprowadzona), praca czasomierza oraz programu zostaje automatycznie zawieszona. W razie potrzeby czas gotowania można w tym momencie zmienić. Program ponownie się włączy po zamknięciu drzwiczek i naciśnięciu przycisku .
- Aby przerwać program, należy wcisnąć dwa razy przycisk .
- 5 sygnały dźwiękowe informują o tym, że zaprogramowany wcześniej czas minął; w tym samym czasie wyłączy się wewnętrzna lampka.
- Otworzyć drzwiczki i wyjąć pojemnik z potrawą.
- Aby potrawa mogła uzyskać równomiernie rozłożoną temperaturę, należy odstawić pojemnik na kilka minut.

Uwaga: Podczas ustawiania czasu wykorzystywane są następujące przedziały:

0 – 1 minuta	: przedziały 5-sekundowe
1 – 5 minut	: przedziały 10-sekundowe
5 – 10 minut	: przedziały 30-sekundowe
10 – 30 minut	: przedziały 1-minutowe
30 – 95 minut	: przedziały 5-minutowe

Zegar



Po podłączeniu urządzenia do sieci wyświetlacz pokaże 0:00 i słychać będzie sygnał akustyczny.

1. Nacisnąć  jeden raz. Cyfry oznaczające godzinę zaczną mrugać na wyświetlaczu.
2. Za pomocą pokrętła ustawić prawidłową godzinę.
3. Nacisnąć . Cyfry pokazujące minuty zaczną mrugać.
4. Za pomocą pokrętła ustawić prawidłową minutę.
5. Nacisnąć  aby zakończyć ustawianie godziny. Zacznie mrugać symbol ':' i pokazana zostanie prawidłowa godzina.

Proces ustawiania zegara można przerwać naciskając przycisk .



Zegar należy ustawić przed pierwszym użyciem kuchenki, jak również wtedy, kiedy przerwa w dostawie prądu spowodowała błędną zmianę czasu.

Minutnik

1. Nacisnąć dwa razy . Na wyświetlaczu pojawi się „00:00”.
2. Za pomocą pokrętła ustawić żądany czas gotowania.
3. Nacisnąć , aby uruchomić minutnik.
4. Kiedy upłynie ustawiony czas gotowania, pojawi się 5-częściowy sygnał dźwiękowy i zegar powróci do wyświetlania aktualnej godziny.





Maksymalny czas gotowania, jaki można zaprogramować to 95 minut.

Obsługa kuchenki mikrofalowej

Aby zaprogramować pracę kuchenki należy prawidłowo ustawić funkcję pracy urządzenia (kuchenka mikrofalowa), żadaną moc i czas gotowania. Moc można ustawić przyciskając powtórnie , albo nacisnąć jeden raz  i użyć pokrętle. Czas gotowania można jednorazowo ustawić na maksymalnie 95 minut.

	Ustawienie mocy			
	Moc (P)	Wyświetlacz	Poziom	
1 x	800 W	P100 (100 %)	Wysoki	Podgrzewanie płynów, gotowanie
2 x	640 W	P 80 (80 %)	Średnio-wysoki	Rozmrażanie i podgrzewanie potraw z zamrażalnika
3 x	400 W	P 50 (50 %)	Średni	Gotowanie delikatnych potraw
4 x	240 W	P 30 (30 %)	Rozmrażanie	Rozmrażanie żywności
5 x	80 W	P 10 (10 %)	Rozmrażanie	Rozmrażanie delikatnej żywności

Przykład: Aby zaprogramować funkcję pracy kuchenki mikrofalowej na 5-minutowy czas gotowania o mocy 50 % należy.

1. Nacisnąć  3 razy, albo nacisnąć jeden raz , po czym ustawić żadaną moc za pomocą pokrętle. Na wyświetlaczu pokaże się **P50**.
2. Nacisnąć , aby potwierdzić.
3. Przekręcać pokrętle, aż na wyświetlaczu pojawi się **5:00**.
4. Nacisnąć , aby uruchomić program.

Szybkie programowanie



Najczęściej używane programy można łatwo uruchomić wciskając przycisk . Przy korzystaniu z tej funkcji, moc mikrofalówki jest **zawsze ustawiona na 100 %**. Każde naciśnięcie przycisku wydłuża czas pracy urządzenia o 30 sekund.

Uwaga: proces gotowania rozpoczyna się po pierwszym wciśnięciu przycisku.

Przykład: aby zaprogramować funkcję mikrofalówki na czas gotowania 2 minuty przy ustawieniu mocy na 100 %:





1. Nacisnąć  4 razy. Na wyświetlaczu pojawi się 2:00.

Termoobieg

Dzięki tej funkcji gorące powietrze krąży wewnątrz kuchenki, umożliwiając równomierne gotowanie i przypiekanie. Temperaturę można ustawić w zakresie od 100°C do 190°C. Temperaturę ustawia się naciskając  odpowiednią liczbę razy, albo naciskając jeden raz  i używając pokrętle. Czas gotowania można jednorazowo ustawić na maksimum 95 minut.

W razie potrzeby, kuchenkę można rozgrzać. Wybrać wymaganą temperaturę i wcisnąć „Start”

Przykład: Aby rozgrzać kuchenkę do 190°C, a następnie opiekać przez okres 30 minut należy.

1. Nacisnąć  10 razy albo nacisnąć  jeden raz i ustawić żadaną temperaturę pokrętle. Wyświetlacz pokazuje **190°C**.
2. Nacisnąć , aby potwierdzić.
3. Nacisnąć , aby rozpocząć rozgrzewanie.
4. Kiedy kuchenka osiągnie żadaną temperaturę słychać sygnał dźwiękowy, a wyświetlacz zaczyna mrugać.
5. Otworzyć drzwiczki, umieścić potrawę wewnątrz kuchenki i zamknąć drzwiczki.
6. Przekręcać pokrętle, aż na wyświetlaczu pojawi się **30:00**.
7. Nacisnąć , aby rozpocząć proces gotowania.

Wskazówka: Czas gotowania można ustawić dopiero wówczas, kiedy osiągnięta zostanie żadana temperatura i do komory kuchenki zostanie włożona potrawa.

Jeżeli w ciągu 5 minut po osiągnięciu ustawionej temperatury nie zostanie ustawiony czas gotowania, pojawi się 5-częściowy sygnał dźwiękowy informujący o automatycznym anulowaniu pracy w wybranym trybie.



Uwaga: Punkty 3 i 4 można pominąć, jeżeli rozgrzewanie nie jest wymagane.

Funkcja opiekacza

Podczas pracy opiekacza żywność poddawana jest działaniu promieniowania ciepłego. Program ten jest odpowiedni do pieczenia „au gratin” lub do opiekania cienkich kawałków mięsa.

Aby wybrać program, nacisnąć . Maksymalny czas gotowania, jaki można zaprogramować to 95 minut.



Przykład: aby zaprogramować piekarnik na 30 minut.

1. Nacisnąć  jeden raz. Na wyświetlaczu pojawi się **G-1**.
2. Nacisnąć , aby potwierdzić.
3. Przekręcić pokrętkę, aż na wyświetlaczu pojawi się **30:00**.
4. Nacisnąć , aby rozpocząć pracę piekarnika.





Po przypieczeniu mięsa z jednej strony należy je przelożyć, a po upieczeniu po obu stronach, wyjąć. Dlatego też proces opiekania należy stale kontrolować. Aby ułatwić pracę, w połowie czasu pieczenia pojawi się sygnał dźwiękowy.

Programy łączone

Programy łączone sprawdzają się w przygotowywaniu ryb, ziemniaków, sufletów oraz gotowania „au gratin”.

Aby wybrać żądany program, nacisnąć kilkakrotnie  lub nacisnąć  jeden raz, po czym użyć pokrętki. Maksymalny czas gotowania, jaki można zaprogramować to 95 minut.



	Wyświetlacz	Mikrofale	Opiekanie	Termoobieg
	C-1	50 %	0	50 %
	C-2	50 %	50 %	0
	C-3	0	50 %	50 %
	C-4	30 %	35 %	35 %

1. Nacisnąć , aż na wyświetlaczu pojawi się symbol żądanej funkcji (**C-1**, **C-2** itd.), lub nacisnąć  jeden raz, po czym wybrać żądany program za pomocą pokrętki.
2. Nacisnąć , aby potwierdzić.
3. Za pomocą pokrętki ustawić żądany czas gotowania.
4. Nacisnąć , aby rozpocząć proces gotowania.

Rozmrażanie wg czasu lub wagi

Program ten służy do rozmrażania żywności poprzez ustawienie albo jej wagi, albo bezpośrednio czasu rozmrażania. W przypadku produktów delikatnych, zleca się korzystanie z poziomu niskiego „Rozmrażanie” (patrz tabela *Ustawienia mocy*), dzięki czemu żywność będzie równomiernie rozmrożona przy zachowaniu niskiej temperatury.

Symbol **dEF1** oznacza rozmrażanie wg wagi, a symbol **dEF2** wg czasu.



1. Nacisnąć  raz lub dwa razy. Na wyświetlaczu pojawi się **dEF1** lub **dEF2**.
2. Za pomocą pokrętki ustawić wagę rozmrażanej potrawy (od 100g do 2000g) lub żądany czas rozmrażania (od 00:05 do 95:00).
3. Nacisnąć , aby rozpocząć proces rozmrażania.









Użyteczne porady:

- Podczas rozmrażania na podstawie wagi, po upłynięciu połowy czasu pojawiają się 2 sygnały dźwiękowe. Należy wówczas obrócić potrawę i wyjąć te kawałki, które są już rozmrożone.
- Jeżeli żywność nie rozmrozi się pomimo upłynięcia przeznaczonego czasu, najlepiej ograniczyć czas dalszego rozmrażania do 1-minutowych cykli aż do całkowitego rozmrożenia.
- Żywność zapakowaną w plastikowe pojemniki nienadające się do kuchenki mikrofalowej należy odstawić na chwilę po wyjęciu z zamrażarki. Należy odczekać, aż będzie można ją łatwo wyjąć z plastikowego opakowania zanim zostanie włożona do pojemnika przeznaczonego do kuchenek mikrofalowych.

Automatyczne programy gotowania

Automatyczne programy gotowania są przydatne przy gotowaniu lub podgrzewaniu żywności bez konieczności wyboru konkretnego ustawienia np. ustawienia mocy czy czasu gotowania.

1. Za pomocą pokrętki wybrać żądany program. Na wyświetlaczu pojawia się od **A 1** do **A 10**.
2. Nacisnąć , aby potwierdzić wybór programu.
3. Za pomocą pokrętki wybrać żądaną wagę.
4. Nacisnąć , aby rozpocząć program.



Menu	Waga w gramach	Ustawienie mocy
A 1 Pizza	300	100 % Mikrofala/100 % Opiekanie, naprzemiennie
 Pizza	400	100 % Mikrofala/100 % Opiekanie, naprzemiennie
A 2 Ziemniaki	230	100 % Mikrofala
 Potato	460	100 % Mikrofala
	690	100 % Mikrofala
A 3 Mięso	200	100 % Mikrofala
 Meat	300	100 % Mikrofala
	400	100 % Mikrofala
	500	100 % Mikrofala
A 4 Ryby	200	80 % Mikrofala
 Fish	300	80 % Mikrofala
	400	80 % Mikrofala
	500	80 % Mikrofala
A 5 Potrawy z jarzyn	200	100 % Mikrofala
 Vegetable	300	100 % Mikrofala
	400	100 % Mikrofala
	500	100 % Mikrofala
A 6 Napoje	1 (ca 240 ml)	100 % Mikrofala
 Beverage	2 (ca 480 ml)	100 % Mikrofala
	3 (ca 720 ml)	100 % Mikrofala
A 7 Kluski, kopytka	50 (w zimnej wodzie, 450 ml)	80 % Mikrofala
 Pasta	100 (w zimnej wodzie, 800 ml)	80 % Mikrofala
	150 (w zimnej wodzie, 1 200 ml)	80 % Mikrofala
A 8 Popcorn	50	100 % Opiekanie
 Popcorn	100	100 % Opiekanie
A 9 Ciasto	475	W tym programie przewidziane jest rozgrzewanie. Kiedy kuchenka osiągnie temperaturę 160°C, pojawi się sygnał dźwiękowy, a wyświetlacz zacznie mrugać. Otworzyć drzwiczki i wstawić ciasto do komory kuchenki. Zamknąć drzwiczki i nacisnąć  , aby uruchomić program.

A 10 Pieczony kurczak 	750	50 % Mikrofala / 50 % Opiekanie
	1000	50 % Mikrofala / 50 % Opiekanie
	1250	50 % Mikrofala / 50 % Opiekanie

Mechanizm bezpieczeństwa chroniący dzieci

Mechanizm ten uniemożliwia uruchamianie kuchenki mikrofalowej przez dzieci bez nadzoru dorosłych.

Aby uaktywnić mechanizm bezpieczeństwa nacisnąć  i przytrzymać przez 3 sekundy.

Pojawi się długi sygnał dźwiękowy, a na wyświetlaczu pokaże się symbol . Aby wyłączyć mechanizm bezpieczeństwa ponownie nacisnąć  i przytrzymać przez 3 sekundy.

Pojawi się długi sygnał dźwiękowy i z wyświetlacza zniknie symbol .

Uwaga: W przypadku jakichkolwiek trudności z włączeniem urządzenia, sprawdzić czy nie jest przypadkiem włączony mechanizm bezpieczeństwa.

Wewnętrzne oświetlenie:

Wewnętrzne oświetlenie włącza się przy otwarciu drzwiczek oraz w czasie pracy urządzenia. Jeśli drzwiczki będą otwarte dłużej niż 10 minut albo kiedy skończy się program, lampka zgaśnie.

Czyszczenie i konserwacja

- Przed przystąpieniem do czyszczenia urządzenie należy wyłączyć z sieci elektrycznej i odczekać aż całkowicie ostygnie.
- Do mycia kuchenki nie należy stosować wody. Nie wolno dopuścić, aby nawet minimalna ilość wody dostała się do jej wnętrza przez otwory wentylacyjne na wewnętrznych lub zewnętrznych ściankach. Nie należy również stosować urządzeń wytwarzających parę pod ciśnieniem.
- Powierzchnie wewnętrzne należy starannie oczyścić. Należy pamiętać, by stale utrzymywać w czystości wewnętrzną powierzchnię i ramę drzwiczek.
- Wszystkie powierzchnie urządzenia można czyścić lekko wilgotną ściereczką z odrobiną łagodnego płynu do mycia. Po umyciu wytrzeć urządzenie do sucha.
- Nie należy stosować materiałów trących ani silnych środków żrących. Ponadto, nie należy stosować dostępnych w sklepach środków w aerozolu przeznaczonych do czyszczenia zwykłych piekarników.
- Ruszt opiekacza, szklany talerz obrotowy oraz pierścień obrotowy/zespół napędowy należy myć w gorącej wodzie z dodatkiem płynu.
- Pierścień obrotowy/zespół napędowy oraz powierzchnia z przewodnicami pod szklanym talerzem obrotowym muszą być zawsze czyste.

Informacje dodatkowe

Dane techniczne

Wymiary zewnętrzne:	486mm (wys.) 400 mm (szer.) 291 mm (dług.)
Wymiary wewnętrzne:	
• szklany talerz obrotowy	Ø 270 mm
• wysokość nad szklanym talerzem	180 mm
Waga:	14,3kg
Napięcie znamionowe:	230V ~ 50Hz
Całkowity pobór mocy:	1300 W
• opiekacz	1200 W
• kuchenka mikrofalowa	1300 W
• termoobieg	1200 W
Moc prom. mikrofalowego	80 W - 800 W

Utylizacja



Urządzenia oznaczone powyższym symbolem należy usuwać osobno, a nie wraz ze zwykłymi odpadkami z gospodarstwa domowego. Urządzenia takie zawierają bowiem cenne materiały, jakie można poddać recyklingowi. Odpowiednia utylizacja takich urządzeń przyczynia się do ochrony środowiska i zdrowia ludzkiego. Szczegółowych informacji na ten temat udzielają lokalne władze lub sklepy prowadzące sprzedaż detaliczną.

Gwarancja

Gwarancja na produkt obejmuje wady materiału i wykonania przez okres dwóch lat od daty zakupu produktu. W ramach gwarancji producent zobowiązuje się do naprawy lub wymiany wszelkich wadliwych elementów, pod warunkiem, że produkt zostanie odniesiony przez klienta do punktu zakupu, a później odesłany przez sklep do serwisu centralnego w Opolu, prowadzonego przez firmę Serv- Serwis Sp.z o.o. Aby gwarancja zachowała ważność, urządzenie musi być używane zgodnie z instrukcją i nie może być modyfikowane, naprawiane lub w jakikolwiek sposób naruszane przez nieupoważnioną do tego osobę, ani też uszkodzone w wyniku nieprawidłowego użycia.

Gwarancja nie obejmuje naturalnego zużycia, ani elementów łatwo tłukących się, jak szkło, elementy z tworzyw sztucznych, żarówki itd. Niniejsza gwarancja nie ogranicza ustawowych praw konsumenta ani innych praw, jakie konsument posiada zgodnie z obowiązującymi przepisami, które dotyczą zakupu przedmiotów użytkowych. Jeżeli urządzenie przestanie działać prawidłowo i musi zostać odesłane, należy je dokładnie zapakować i dołączyć imię, nazwisko i adres nadawcy oraz przyczynę odesłania. Jeśli urządzenie jest nadal na gwarancji, proszę także dołączyć paragon zakupu, lub fakturę zakupową.

Φούρνος μικροκυμάτων με σχάρα

Οδηγίες χρήσης

Πριν χρησιμοποιήσετε το φούρνο μικροκυμάτων, διαβάστε τις ακόλουθες οδηγίες χρήσης τις οποίες και κρατάτε για μελλοντική χρήση. Η συσκευή πρέπει να χρησιμοποιείται από άτομα που να γνωρίζουν αυτές τις οδηγίες.

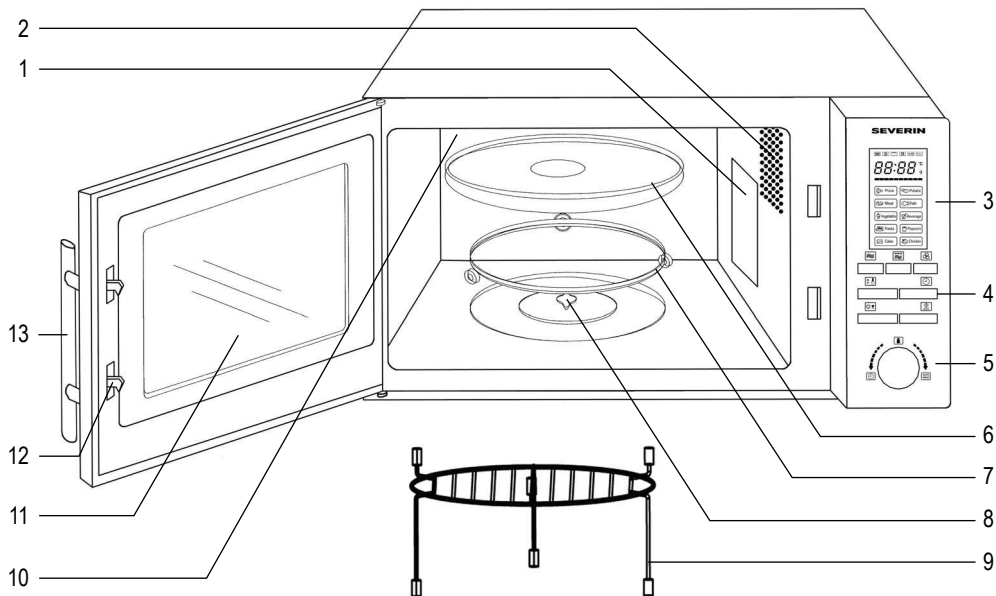

Κουμπί	Λειτουργία
	Μικροκύματα
	Γκριλ / Συνδυαστικά προγράμματα
	Μεταγωγή θερμού αέρα
	Απόψυξη
	Ρολόι / Χρονοδιακόπτης
	Τερματισμός / Διακοπή
	Έναρξη / Επιβεβαίωση προγράμματος / Γρήγορη έναρξη
Περιστρεφόμενος διακόπτης	Λειτουργία
	Χρόνος
	Βάρος
	Αυτόματα προγράμματα μαγειρέματος

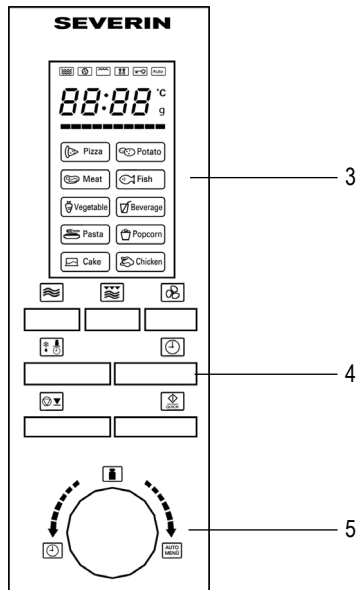

Χαρακτηριστικά

- | | |
|------------------------------------|---------------------|
| 1. Προστατευτικό κάλυμμα | 8. Μονάδα κίνησης |
| 2. Εσωτερικός φωτισμός | 9. Σχάρα |
| 3. Οθόνη | 10. Στοιχείο σχάρας |
| 4. Κουμπιά λειτουργίας | 11. Παράθυρο |
| 5. Περιστρεφόμενος διακόπτης | 12. Κλειδώμα πόρτας |
| 6. Γυάλινος περιστρεφόμενος δίσκος | 13. Χερούλι |
| 7. Δακτύλιος | |

Κανόνες ασφάλειας

Σημαντικοί κανόνες ασφάλειας

Διαβάστε προσεκτικά τις ακόλουθες οδηγίες και φυλάξτε το παρόν εγχειρίδιο οδηγιών για μελλοντική χρήση.

Σύνδεση με την κεντρική παροχή ρεύματος

Η συσκευή αυτή πρέπει να συνδέεται μόνο με γειωμένη πρίζα, εγκατεστημένη σύμφωνα με τις ισχύουσες διατάξεις. Βεβαιωθείτε ότι η τάση του ηλεκτρικού ρεύματος που χρησιμοποιείτε συμβαδίζει με αυτή που αναγράφεται στη συσκευή. Το προϊόν αυτό συμμορφώνεται με όλες τις ισχύουσες οδηγίες της ΕΕ σχετικά με την αναγραφή στοιχείων.

Τοποθέτηση συσκευής

- Να τοποθετείτε το φούρνο μικροκυμάτων πάντα σε σταθερή και επίπεδη επιφάνεια ανθεκτική στη θερμότητα και αφού πρώτα βεβαιωθείτε ότι προστατεύεται από κάθε πηγή θερμότητας ή υπερβολική υγρασία.
- Μη χρησιμοποιείτε τη συσκευή σε εξωτερικούς χώρους.
- Μη βγάζετε τα πόδια από τη βάση της συσκευής.
- Πρέπει να υπάρχει πάντα επαρκής εξαερισμός. Μην ακουμπάτε αντικείμενα επάνω στη συσκευή και φροντίζετε ώστε να τηρούνται οι ακόλουθες ελάχιστες αποστάσεις:

Πλαϊνά: 7,5 εκατοστά

Πίσω μέρος: 7,5 εκατοστά

Επάνω μέρος: 30,0 εκατοστά

Η μονάδα δεν πρέπει να τοποθετείται μέσα σε ντουλάπι. Όταν τοποθετείτε τη μονάδα, βεβαιωθείτε επίσης ότι δεν βρίσκεται ακριβώς κάτω από κάποιο ντουλάπι ή άλλο παρόμοιο αντικείμενο.

Σημαντικές πληροφορίες

- **Προσοχή:** Ορισμένοι τύποι τροφίμων έχουν την τάση να αναφλέγονται. Σε καμία περίπτωση, μην αφήνετε τη συσκευή χωρίς επίτηρηση όταν χρησιμοποιείτε τα μικροκύματα, τη σχάρα, τη μεταγωγή θερμού αέρα ή τους συνδυασμούς λειτουργιών.
- Αυτός ο φούρνος μικροκυμάτων προορίζεται μόνο για απόψυξη, ζέσταμα και μαγείρεμα φαγητού. **Προσοχή!** Οποιαδήποτε απόπειρα να ζηράνετε τρόφιμα ή να στεγνώσετε ρούχα, να θερμάνετε θερμαντικά μαξιλάρια, παντόφλες, σπόγγους, υγρά ρούχα καθαρισμού, κτλ. μπορεί να προκαλέσει τραυματισμούς, καύση ή πυρκαγιά.
- Δεν αναλαμβάνουμε καμία ευθύνη για το ενδεχόμενο πρόκλησης ζημιάς από λανθασμένη χρήση της συσκευής ή σε περίπτωση μη τήρησης αυτών των οδηγιών.
- Να χρησιμοποιείτε μόνο κατάλληλα σύνεργα και σκεύη. Για λεπτομερείς πληροφορίες, ανατρέξτε στην παράγραφο

«Χρησιμοποιείτε πάντα τα κατάλληλα σύνεργα και σκεύη»

- Η συσκευή δεν προορίζεται για λειτουργία με εξωτερικό χρονοδιακόπτη ή ξεχωριστό τηλεχειριζόμενο σύστημα.
- Η συσκευή αυτή μπορεί να χρησιμοποιηθεί από παιδιά (τουλάχιστον 8 ετών) και από άτομα με μειωμένες φυσικές, αισθητήριες ή διανοητικές ικανότητες ή χωρίς πείρα και γνώσεις, με την προϋπόθεση ότι επιτηρούνται ή τους έχουν δοθεί οδηγίες σχετικά με τη χρήση της συσκευής και κατανοούν πλήρως όλους τους εμπλεκόμενους κινδύνους και προφυλάξεις για την ασφάλεια.
- Τα παιδιά δεν πρέπει να επιτρέπεται να παίζουν με τη συσκευή.
- Δεν πρέπει να επιτρέπεται στα παιδιά να εκτελούν οποιαδήποτε εργασία καθαρισμού ή συντήρησης στη συσκευή εκτός αν επιτηρούνται.
- Κρατήστε πάντα τη συσκευή και το ηλεκτρικό καλώδιο της μακριά από παιδιά κάτω των 8 ετών.
- Για να μην πάθετε ηλεκτροπληξία, μη χρησιμοποιείτε ποτέ νερό και μη βυθίζετε ποτέ τη συσκευή στο νερό.
- **Προειδοποίηση:** Λόγω των υψηλών θερμοκρασιών που υφίστανται κατά τη διάρκεια των λειτουργιών συνδυασμού, τα παιδιά δεν πρέπει να χρησιμοποιούν τη συσκευή εκτός εάν επιτηρούνται σωστά από έναν ενήλικο.
- Όταν χρησιμοποιείτε τη σχάρα ή/και τη μεταγωγή θερμού αέρα ή οποιουδήποτε συνδυασμούς λειτουργιών, προσέχετε ιδιαίτερα να μην αγγίξετε τα εσωτερικά θερμαντικά στοιχεία.
- Κλείνετε πάντα τη συσκευή και βγάξετε το καλώδιο από την πρίζα:
 - πριν από τον καθαρισμό της συσκευής,
 - σε περίπτωση βλάβης.
 - μετά από κάθε χρήση.
- Μην τραβάτε ποτέ το καλώδιο όταν θέλετε να βγάλετε τη συσκευή από την πρίζα.
- **Προσοχή:** Οι εξωτερικές επιφάνειες της συσκευής μπορεί να θερμανθούν κατά τη λειτουργία. Υπάρχει επίσης κίνδυνος εκπομπής ατμών από τις οπές εξαερισμού: Υπάρχει κίνδυνος εγκαυμάτων.
- Φροντίστε να μην έρχεται η συσκευή ή το καλώδιο σε επαφή με καυτές επιφάνειες ή πηγές θερμότητας. Μην αφήνετε το καλώδιο να κρέμεται. Κρατήστε το μακριά από θερμαινόμενα σημεία.
- Εάν η μονάδα δεν διατηρείται καθαρή σωστά, μπορεί να προκληθεί φθορά στην ποιότητα των επιφανειών της, με πιθανή επακόλουθη συντόμηση του κύκλου ζωής της, καθώς και με πιθανό κίνδυνο για την ασφάλεια του χρήστη. Συνεπώς, οποιαδήποτε υπολείμματα τροφίμων θα πρέπει να απομακρύνονται αμέσως. Για αναλυτικές πληροφορίες για τον καθαρισμό της συσκευής, ανατρέξτε στην παράγραφο «Γενική φροντίδα και καθαρισμός».
- Η συσκευή αυτή προορίζεται για οικιακή χρήση ή παρόμοιες χρήσεις, όπως για παράδειγμα:
 - σε κουζίνες εταιρειών, σε γραφεία και άλλα εργασιακά περιβάλλοντα,
 - σε γεωργικές εταιρείες,
 - από πελάτες σε ξενοδοχεία, πανδοχεία κτλ. και παρόμοιες εγκαταστάσεις,
 - σε ξενώνες που σερβίρουν πρωινό.
- **Προσοχή:** Οποιαδήποτε συντήρηση ή επισκευή που απαιτεί την αφαίρεση οποιουδήποτε προστατευτικού καλύμματος ακτινοβολίας, συμπεριλαμβανομένης και της αντικατάστασης του ειδικού ηλεκτρικού καλωδίου του ρεύματος ή ενός εσωτερικού λαμπτήρα, σημαίνει σημαντικό κίνδυνο για ανειδίκευτα άτομα. Η συσκευή δε θα πρέπει να ανοίγεται παρά μόνο από αρμόδιο προσωπικό. Σε περίπτωση επισκευής, παρακαλούμε, στείλτε τη συσκευή σε ένα από τα κέντρα εξυπηρέτησης πελατών μας. Θα βρείτε τις διευθύνσεις στο παράρτημα του χειριδίου.
- Όταν ζεσταίνετε υγρά στο φούρνο μικροκυμάτων, αυτά είναι δυνατό να θερμανθούν πέρα από το σημείο



βρασμού, χωρίς να υπάρχουν οι συνήθεις ορατές ενδείξεις, όπως βράσιμο ή φουσκάλες. Γι' αυτό έχει σημασία να δίνετε πάρα πολύ μεγάλη προσοχή στο χειρισμό των σκευών όταν τα βγάζετε από το φούρνο.

Ο κίνδυνος υπερβολικού βρασμού ελαττώνεται αν βάλετε μια λεπτή γυάλινη αντιθερμική ράβδο μέσα στο σκεύος κατά το ζέσταμα.

- Τα αυγά με το κέλυφος ή τα βρασμένα σφιχτά αυγά δεν πρέπει να ζεσταίνονται στο φούρνο μικροκυμάτων, επειδή μπορεί να εκραγούν ακόμα και μετά την ολοκλήρωση της διαδικασίας θέρμανσης με μικροκύματα.
- **Προσοχή:** Είναι επίσης ιδιαίτερα επικίνδυνο να ζεστανετε υγρά ή κάθε είδους στερεή τροφή μέσα σε κλειστά δοχεία στη μονάδα, επειδή υπάρχει σημαντικός κίνδυνος έκρηξης.
- Το περιεχόμενο των μπιμπερό ή τα γυάλινα βαζάκια με παιδικές τροφές πρέπει να ανακατεύονται πάρα πολύ καλά ή να ανακινούνται δυνατά έτσι ώστε να διασφαλίζεται ότι η θερμότητα έχει κατανεμηθεί ομοιόμορφα. Για να αποφεύγετε οδυνηρά και επικίνδυνα εγκαύματα, ελέγχετε πάντα τη θερμοκρασία πριν ταΐσετε το παιδί.
- Όταν ζεσταίνετε ή μαγειρεύετε φαγητό που περιέχεται σε εύφλεκτα υλικά ή είναι τυλιγμένο με εύφλεκτα υλικά, όπως πλαστικό ή χαρτί, υφίσταται κίνδυνος ανάφλεξης. Είναι επίσης πιθανό να ζηραθεί ή και να δημιουργηθεί ανάφλεξη αν επιλεγεί χρόνος μαγειρέματος μεγαλύτερος από τον απαιτούμενο. Εύφλεκτες ουσίες είναι επίσης τα λίπη ή έλαια. Για το λόγο αυτό έχει σημασία να παρακολουθείτε τη συσκευή όταν λειτουργεί. Εξαιρετικά εύφλεκτα υγρά, όπως το συμπυκνωμένο οινόπνευμα, ασφαλώς δεν πρέπει να θερμαίνονται.
- Εάν παρατηρήσετε καπνό κατά τη λειτουργία της συσκευής, κρατήστε την πόρτα κλειστή για να σταματήσει ή να πνίξει τις φλόγες. Κλείστε αμέσως το διακόπτη της συσκευής και βγάλτε το καλώδιο από την πρίζα.
- Για να αποφεύγονται τα εγκαύματα, πρέπει να χρησιμοποιείτε πάντα ένα κατάλληλο πανί ή γάντι του φούρνου όταν βγάζετε το φαγητό από το φούρνο επειδή τα σκεύη και τα άλλα κουζίνα είδη υπερθερμαίνονται όχι μόνο κατά τη χρήση της σχάρας και της μεταγωγής θερμού αέρα, αλλά και με τη λειτουργία των μικροκυμάτων.
- Τα ειδικά θερμόμετρα φαγητού (αυτά που χρησιμοποιούνται στους συμβατικούς φούρνους ψησίματος) δεν είναι κατάλληλα για χρήση στους φούρνους μικροκυμάτων.

Πριν χρησιμοποιήσετε τη συσκευή για πρώτη φορά

- Αφού βγάλετε τη συσκευή από τη συσκευασία, αλλά και κάθε φορά πριν τη συνδέετε με την παροχή ρεύματος, ελέγχετε και τη συσκευή και το καλώδιο προσεκτικά για τυχόν ίχνη φθοράς.
- **Σημείωση:** Βεβαιωθείτε ότι η πόρτα (μαζί με το παράθυρο φούρνου και το κλείδωμα) δεν παρουσιάζουν καμία βλάβη, δεν γέρνουν και κλείνουν εφαρμόζοντας σταθερά και ερμητικά στο πλαίσιο της πόρτας. Είναι σημαντικό να διασφαλίζετε ότι δεν εκπέμπεται ενέργεια μικροκυμάτων κατά τη λειτουργία της συσκευής. Για τον ίδιο λόγο, πρέπει να ελέγχετε προσεκτικά όλο το εξωτερικό περίβλημα αλλά και το εσωτερικό του φούρνου. Σε περίπτωση βλάβης, δεν πρέπει να χρησιμοποιήσετε τη συσκευή έως ότου επισκευαστεί από ειδικευμένο τεχνικό.
- Αφαιρέστε κάθε εξωτερικό και εσωτερικό υλικό συσκευασίας. Όλα αυτά τα υλικά είναι κατάλληλα για ανακύκλωση.
- **Μην αφαιρείτε** το προστατευτικό φιλμ που καλύπτει το εσωτερικό της πόρτας, τη μονάδα περιστρεφόμενης πλάκας ή το γκριζο-καφέ προστατευτικό κάλυμμα (1) δίπλα στο φως στα δεξιά του εσωτερικού της συσκευής.
- **Προσοχή!** Τα παιδιά πρέπει να παραμένουν μακριά από τα υλικά συσκευασίας, επειδή είναι δυνητικώς επικίνδυνα, π.χ. κίνδυνος ασφυξίας.
- Πριν χρησιμοποιήσετε τη συσκευή για πρώτη φορά, ή μετά από μεγάλο χρονικό διάστημα, πρέπει να καθαριστεί πάρα πολύ καλά, σύμφωνα με τις οδηγίες στο τμήμα «Γενική φροντίδα και καθαρισμός».
- Τοποθετήστε το δακτύλιο/μονάδα οδήγησης και τη γυάλινη περιστρεφόμενη πλάκα στη μονάδα.
- Μη θέτετε τη συσκευή σε λειτουργία αν δεν έχουν τοποθετηθεί σωστά ο δακτύλιος/μονάδα οδήγησης και ο γυάλινος περιστρεφόμενος δίσκος.
- Πριν χρησιμοποιήσετε το φούρνο μικροκυμάτων για πρώτη φορά, αφίστε τη συσκευή να θερμανθεί με τη ρύθμιση σχάρας

(χωρίς να είναι ενεργοποιημένη η λειτουργία μικροκυμάτων) για 10 τουλάχιστον λεπτά. Με τον τρόπο αυτό θα εξαλειφθεί η χαρακτηριστική οσμή που αναδίδει μια ηλεκτρική σχάρα όταν λειτουργεί για πρώτη φορά. Μπορεί να υπάρξει λίγος καπνός. Αυτό είναι εντελώς φυσιολογικό, φροντίστε όμως να υπάρχει επαρκής εξαερισμός.

- Η συσκευή αυτή είναι μια συσκευή ISM ομάδας 2 τάξης B. Η ομάδα 2 αποτελείται από όλες τις συσκευές ISM (βιομηχανικές, επιστημονικές, ιατροτεχνολογικές) που παράγουν ενέργεια ραδιοσυχνότητας ή/και χρησιμοποιούν ενέργεια ραδιοσυχνότητας με τη μορφή ηλεκτρομαγνητικής ακτινοβολίας για την επεξεργασία υλικών. Επίσης αποτελείται από ηλεκτροδιαβρωτικές συσκευές. Η τάξη B καθορίζει συσκευές που έχουν σχεδιαστεί για οικιακή χρήση, ή οποιοσδήποτε παρόμοιες συσκευές που ενσωματώνονται στο γενικό ηλεκτρικό δίκτυο που τροφοδοτεί τις οικιακές μονάδες.

Σημείωση: Μην ανάβετε τη μονάδα εκτός αν το φαγητό που θα ζεσταίνετε ή θα μαγειρέψετε έχει τοποθετηθεί μέσα στο φούρνο. Αν η συσκευή λειτουργήσει άδεια, θα προκληθεί βλάβη στη μονάδα.

Λειτουργία μικροκυμάτων (Ομάδα II σε συμμόρφωση με το πρότυπο EN 55011)

Στο εσωτερικό της συσκευής παράγεται ηλεκτρομαγνητική ενέργεια που κάνει τα μόρια των τροφίμων (ιδίως τα μόρια του νερού) να δονούνται και να προκαλούν έτσι τη θέρμανση του φαγητού. Φαγητά με υψηλή περιεκτικότητα σε νερό θερμαίνονται πολύ πιο γρήγορα από τα ξηρά τρόφιμα. Η θερμότητα παράγεται σταδιακά στο εσωτερικό των τροφίμων. Τα κουζίνα σκεύη και εργαλεία, δοχεία ή πιάτα που χρησιμοποιούνται ζεσταίνονται έμμεσα λόγω της θερμοκρασίας του φαγητού.

Χρησιμοποιείτε πάντα τα κατάλληλα σύνεργα και σκεύη

- Μη τοποθετείτε τρόφιμα απευθείας επάνω στο γυάλινο περιστρεφόμενο δίσκο. Χρησιμοποιείτε πάντα ένα κατάλληλο πιάτο ή σκεύος. Φροντίστε το σκεύος να μην εξέλχει από το δίσκο.
- Πρέπει να αποφεύγετε τα μεταλλικά αντικείμενα, εφόσον τα μικροκύματα αντανακλώνονται από τις μεταλλικές επιφάνειες και πιθανόν να μη φτάσουν μέχρι το φαγητό που θέλετε να μαγειρέψετε. Οποιοδήποτε μεταλλικό αντικείμενο μέσα στο φούρνο μπορεί επίσης να προκαλέσει σπινθήρες, έχοντας ως αποτέλεσμα να σημειωθεί βλάβη στη μονάδα.
- Γενικά, στο φούρνο μικροκυμάτων δεν πρέπει να χρησιμοποιούνται μαχαιροπήρουνα και μεταλλικά σκεύη. Μερικά υλικά συσκευασίας τροφίμων περιέχουν αλουμινόχαρτο ή σύρματα κάτω από ένα στρώμα χαρτί και είναι ακατάλληλα για χρήση σε συσκευές μικροκυμάτων.
Εάν συνιστάται η χρήση αλουμινόχαρτου από μια συνταγή, βεβαιωθείτε ότι το φαγητό είναι ερμητικά τυλιγμένο στο αλουμινόχαρτο (χωρίς φυσαλίδες αέρος). Βεβαιωθείτε ότι υπάρχει μία **ελάχιστη απόσταση 2,5 εκατοστών** μεταξύ του αλουμινόχαρτου και των εσωτερικών τοιχωμάτων του φούρνου.
- Φροντίστε πάντα το σκεύος ή πιάτο, στο οποίο μαγειρεύετε να μην έχει μεταλλικές διακοσμήσεις, όπως χρυσή επίστρωση στην άκρη ή χρώμα που περιέχει μεταλλικούς κόκκους. Ακατάλληλα επίσης είναι τα αντικείμενα από μολυβδοκρυστάλλο (ημικρυστάλλο). Φροντίστε πάντα τα σκεύη για το μαγείρεμα να είναι μασίφ (π.χ. κοντά στις λαβές). Ακόμα, οι πορώδεις ύλες απορροφούν νερό κατά το πλύσιμο και είναι και αυτές ακατάλληλες. Ακατάλληλα είναι επίσης τα δοχεία, τα σκεύη και τα σύνεργα από μελαμίνη επειδή απορροφούν ενέργεια.

Χρήση λειτουργίας μικροκυμάτων

- Τα σκεύη και τα δοχεία από γυαλί ή πορσελάνη, ανθεκτικά στη θερμότητα, είναι εξαιρετικά κατάλληλα για χρήση σε συσκευές μικροκυμάτων.
- Το πλαστικό είναι κατάλληλο μόνο εάν είναι θερμοανθεκτικό. Πρέπει να τρυπάτε τις σακούλες μαγειρέματος κλπ. για να φεύγει τυχόν υψηλή πίεση που μπορεί να δημιουργηθεί.
Στα περισσότερα καταστήματα με είδη κουζίνας, μπορείτε να βρείτε σκεύη ειδικά σχεδιασμένα για χρήση στους φούρνους μικροκυμάτων.

Χρήση της λειτουργίας σχάρας ή μεταγωγής θερμού αέρα-

- Όταν χρησιμοποιείτε αυτές τις λειτουργίες, μπορείτε να κάνετε χρήση σκευών και πιάτων που είναι κατάλληλα για τους συμβατικούς φούρνους και ανθίστανται στη θερμότητα. Όμως, μη χρησιμοποιείτε κανένα πλαστικό αντικείμενο.
- Το φαγητό τοποθετείται απ' ευθείας στη σχάρα, που εν συνεχεία τοποθετείται επάνω στον περιστρεφόμενο γυάλινο δίσκο.

Χρήση συνδυασμού μικροκυμάτων/σχάρας

- Όταν χρησιμοποιείτε το συνδυασμό μικροκυμάτων/σχάρας, οι δύο λειτουργίες ενεργοποιούνται αλληλοδιαδόχως. Τα σκεύη ή πιάτα πρέπει λοιπόν να είναι κατάλληλα για χρήση σε συσκευή μικροκυμάτων και να είναι και ανθεκτικά στη θερμότητα. Λόγω των σχετικά υψηλών θερμοκρασιών, δεν πρέπει να χρησιμοποιείτε πλαστικά σκεύη. Να βεβαιώνεστε ότι σκεύη ή πιάτα δεν περιέχουν τίποτα μεταλλικό.

Σχάρα



- Για ψήσιμο, η σχάρα πρέπει να τοποθετηθεί στις πιο μακριές βάσεις της.

- Όταν τοποθετείται στις πιο κοντές βάσεις της, η σχάρα μπορεί να χρησιμοποιηθεί μαζί με τη λειτουργία μεταγωγής θερμού αέρα.



Λειτουργία

Γενικές πληροφορίες για τον προγραμματισμό της συσκευής

Για την εξασφάλιση βέλτιστων αποτελεσμάτων, αυτός ο φούρνος μικροκυμάτων χρησιμοποιεί ηλεκτρονικά προηγμένης τεχνολογίας.

- Όταν πιέξετε οποιοδήποτε πλήκτρο ελέγχου, η σωστή εισαγωγή αναγνωρίζεται με ένα μονό ηχητικό σήμα.
- Ενώ εκτελείτε μια σειρά προγραμμάτων, μπορείτε να ανακαλέσετε την τρέχουσα ρύθμιση πιέζοντας το κατάλληλο πλήκτρο. π.χ., αν κατά τη διάρκεια του προγράμματος μικροκυμάτων πιέσετε το πλήκτρο , στην οθόνη θα εμφανιστεί η επιλεγμένη ρύθμιση ισχύος.
- Αν πιέσετε το πλήκτρο , μπορείτε να διακόψετε ή να ξεκινήσετε ξανά ένα πρόγραμμα.

Γενική σειρά λειτουργίας



- Βάλτε το φαγητό που θέλετε να ζεσάνετε στο κατάλληλο σκεύος. Βάλτε το σκεύος στον περιστρεφόμενο δίσκο στο φούρνο.
- Όταν τοποθετείτε τρόφιμα στο φούρνο μικροκυμάτων, πρέπει να είναι σκεπασμένα για να μη ξηραίνονται. Μπορείτε να βρείτε γυάλινα ή πλαστικά καλύμματα ειδικά σχεδιασμένα για χρήση στις συσκευές μικροκυμάτων που υπάρχουν στα περισσότερα καταστήματα ειδών κουζίνας.
- Όταν χρησιμοποιείτε το γκριλ, τη μεταγωγή θερμού αέρα ή οποιοδήποτε συνδυασμό λειτουργιών, μην καλύπτετε το φαγητό που πρόκειται να μαγειρέψετε.
- Όταν χρησιμοποιείτε τη σχάρα, τοποθετήστε τη σχάρα απευθείας επάνω στο γυάλινο περιστρεφόμενο δίσκο και τοποθετήστε το φαγητό επάνω στη σχάρα.
- Κλείστε την πόρτα και ρυθμίστε το επιθυμητό πρόγραμμα.
- Ο περιστρεφόμενος δίσκος αρχίζει να περιστρέφεται με την έναρξη του προγράμματος. Κατά τη διάρκεια της λειτουργίας, το εσωτερικό φως παραμένει ανοικτό.
- Αν κατά τη διάρκεια της λειτουργίας, ανοίξετε την πόρτα ή πιέσετε το πλήκτρο  (π.χ. για να ανακατέψετε ή να γυρίσετε το φαγητό προκειμένου να εξασφαλίσετε ότι η θερμοκρασία διανέμεται ομοιόμορφα), το χρονόμετρο και οι λειτουργίες προγράμματος θα διακοπουν αυτόματα. Μπορείτε τώρα να αλλάξετε το χρόνο μαγειρέματος, αν αυτό είναι απαραίτητο. Το πρόγραμμα θα συνεχιστεί αυτόματα μόνο αφού κλείσετε ξανά την πόρτα και πιέσετε το πλήκτρο .
- Πιέστε το  δύο φορές για να διακόψετε το πρόγραμμα.
- 5 ηχητικά σήματα υποδεικνύουν ότι ο προγραμματισμένος χρόνος έχει παρέλθει. Ταυτόχρονα σβήνει το εσωτερικό φως.
- Ανοίξτε την πόρτα και βγάλτε το σκεύος με το φαγητό.
- Για να πετύχετε ομοιόμορφη κατανομή της θερμοκρασίας του φαγητού, το σκεύος πρέπει να αφεθεί για αρκετά λεπτά.

Σημείωση: Για τη ρύθμιση του χρόνου μαγειρέματος χρησιμοποιούνται τα ακόλουθα βήματα:

0 – 1 λεπτό	: βήματα 5 δευτερολέπτων
1 – 5 λεπτά	: βήματα 10 δευτερολέπτων
5 – 10 λεπτά	: βήματα 30 δευτερολέπτων
10 – 30 λεπτά	: βήματα 1 λεπτού
30 – 95 λεπτά	: βήματα 5 λεπτών

Ρολόι



Όταν συνδέσετε τη συσκευή στην ηλεκτρική τροφοδοσία, η οθόνη δείχνει «0:00» και ακούγεται ένα ηχητικό σήμα.

1. Πιέστε  μία φορά. Τα ψηφία της ώρας αρχίζουν να αναβοσβήνουν στην οθόνη.
2. Γυρίστε τον περιστρεφόμενο έλεγχο για να ρυθμίσετε τη σωστή ώρα.
3. Πιέστε το . Τα ψηφία λεπτών αρχίζουν να αναβοσβήνουν.
4. Γυρίστε τον περιστρεφόμενο έλεγχο για να ρυθμίσετε τα σωστά λεπτά.
5. Πιέστε το , για να ολοκληρώσετε τη ρύθμιση της ώρας. Το σύμβολο «:» αναβοσβήνει και εμφανίζεται η σωστή ώρα.

Μπορείτε να ακυρώσετε τη διαδικασία ρύθμισης χρόνου αν πιέσετε το πλήκτρο .

Πρέπει να ρυθμίσετε το ρολόι όταν συνδέσετε τη συσκευή για πρώτη φορά και επίσης όταν μια διακοπή ρεύματος αλλάξει την ένδειξη του ρολογιού.



Χρονοδιακόπτης

1. Πιέστε το  δύο φορές. Η οθόνη εμφανίζει «00:00».
2. Γυρίστε τον περιστρεφόμενο διακόπτη για να ρυθμίσετε τον επιθυμητό χρόνο.
3. Πιέστε το  για να ενεργοποιήσετε το χρονοδιακόπτη.
4. Ένα ηχητικό σήμα 5 μπιπ υποδεικνύει ότι έχει παρέλθει ο προκαθορισμένος χρόνος και το ρολόι επιστρέφει στην κανονική

ένδειξη.





Ο μέγιστος προκαθορισμένος χρόνος είναι 95 λεπτά.

Λειτουργία μικροκυμάτων

Για να προγραμματίσετε τη συσκευή για μαγείρεμα, πρέπει να επιλέξετε τη σωστή θέση (μικροκύματα), την απαιτούμενη ρύθμιση ισχύος και το χρόνο μαγειρέματος πριν ξεκινήσετε τη σειρά προγράμματος. Μπορείτε να επιλέξετε τη ρύθμιση ισχύος αν πιάσετε επαναλαμβανόμενα το  ή αν πιάσετε το  μία φορά και μετά χρησιμοποιήσετε τον περιστρεφόμενο διακόπτη. Ο χρόνος μαγειρέματος μπορεί να προκαθορισθεί στα 95 λεπτά, το μέγιστο.

	Ρυθμίσεις ισχύος			
	Ισχύς (P)	Οθόνη	Τύπος	
1 φορά	800 W	P100 (100 %)	Υψηλή	Ζέσταμα υγρών, μαγείρεμα
2 φορές	640 W	P 80 (80 %)	Μέτρια-Υψηλή	Απόψυξη και ζέσταμα κατεψυγμένων τροφίμων
3 φορές	400 W	P 50 (50 %)	Μέτρια	Μαγείρεμα ευαίσθητων τροφίμων
4 φορές	240 W	P 30 (30 %)	Απόψυξη	Απόψυξη τροφίμων
5 φορές	80 W	P 10 (10 %)	Απόψυξη	Απόψυξη ευαίσθητων τροφίμων

Παράδειγμα: Προγραμματισμός της λειτουργίας μικροκυμάτων για χρόνο ψήσιματος 5 λεπτά σε ισχύ 50 %.

1. Πιάστε το  3 φορές, ή πιάστε το  μία φορά και μετά χρησιμοποιήστε τον περιστρεφόμενο διακόπτη για να επιλέξετε την επιθυμητή ρύθμιση ισχύος. Η οθόνη δείχνει **P 50**.
2. Πιάστε το  για επιβεβαίωση.
3. Γυρίστε τον περιστρεφόμενο έλεγχο, έως ότου η οθόνη να δείχνει **5:00**.
4. Πιάστε το  για να αρχίσετε το πρόγραμμα.

Γρήγορο πρόγραμμα



Οι ρυθμίσεις χρόνου των μικροκυμάτων που χρησιμοποιούνται πιο συχνά μπορούν να ανακαλούνται αν πιάσετε απλά το πλήκτρο . Με τη λειτουργία αυτή, η ρύθμιση ισχύος είναι **πάντα** 100 %. Με κάθε πάτημα του πλήκτρου προστίθεται 30 δευτερόλεπτα στο χρόνο μαγειρέματος.

Σημείωση: Η διαδικασία μαγειρέματος αρχίζει μόλις πιάσετε το πλήκτρο για πρώτη φορά.





Παράδειγμα: Προγραμματισμός της λειτουργίας μικροκυμάτων για χρόνο μαγειρέματος 2 λεπτών με ισχύ 100 %.

1. Πιάστε το πλήκτρο  4 φορές. Στην οθόνη εμφανίζεται η ένδειξη 2:00.

Μεταγωγή θερμού αέρα

Με τη λειτουργία αυτή, κυκλοφορεί θερμός αέρας στο εσωτερικό του φούρνου, επιτυγχάνοντας ομοιόμορφο ψήσιμο και ροδοκοκκίνισμα. Η περιοχή θερμοκρασίας με δυνατότητα προγραμματισμού για αυτήν τη συσκευή βρίσκεται μεταξύ των 100°C και των 190°C. Η ρύθμιση της θερμοκρασίας γίνεται αν πιάσετε το  τις κατάλληλες φορές, ή αν πιάσετε το  μία φορά και μετά χρησιμοποιήσετε τον περιστρεφόμενο διακόπτη. Ο χρόνος μαγειρέματος μπορεί να προκαθορισθεί στα 95 λεπτά, το μέγιστο. Μπορείτε να προθερμάνετε τη συσκευή, αν απαιτείται. Επιλέξτε την επιθυμητή θερμοκρασία και πιάστε το 'Start'.

Παράδειγμα: Προθέρμανση της συσκευής στους 190°C ακολουθούμενη από μαγείρεμα για 30 λεπτά.

1. Πιάστε  10 φορές ή πιάστε  μία φορά και μετά χρησιμοποιήστε τον περιστρεφόμενο διακόπτη για να επιλέξετε την επιθυμητή θερμοκρασία. Η οθόνη δείχνει **190°C**.
2. Πιάστε το  για επιβεβαίωση.
3. Πιάστε το  για να αρχίσετε τη διαδικασία προθέρμανσης.
4. Μόλις επιτευχθεί η προκαθορισμένη θερμοκρασία, ακούγεται ένα χαρακτηριστικό ηχητικό σήμα και αρχίζει να αναβοσβήνει η οθόνη.
5. Ανοίξτε την πόρτα, τοποθετήστε το φαγητό μέσα στο διαμέρισμα του φούρνου και κλείστε ξανά την πόρτα.
6. Γυρίστε τον περιστρεφόμενο έλεγχο, έως ότου η οθόνη να δείχνει **30:00**.
7. Πιάστε το  για να αρχίσετε τη διαδικασία μαγειρέματος.

Σημείωση: Ο χρόνος μαγειρέματος μπορεί να ρυθμιστεί μόνο όταν έχει επιτευχθεί η επιλεγμένη θερμοκρασία και το φαγητό έχει τοποθετηθεί στο εσωτερικό του θαλάμου του φούρνου.

Αν δεν ρυθμιστεί ο χρόνος μαγειρέματος εντός 5 λεπτών μετά την επίτευξη της προκαθορισμένης θερμοκρασίας, ένα ηχητικό

σχήμα 5 μππι υποδεικνύει ότι η συσκευή ακύρωσε την επιλεγμένη λειτουργία.



Σημείωση: Αν δεν απαιτείται προθέρμανση, τα βήματα 3 και 4 μπορούν να παραληφθούν.

Λειτουργία γκριλ

Η λειτουργία ψησίματος χρησιμοποιεί τη θέρμανση από ακτινοβολία για την επεξεργασία των τροφίμων. Το πρόγραμμα αυτό είναι κατάλληλο για μαγείρεμα «ογκρατέν» ή για το ψήσιμο λεπτών κομματιών κρέατος.

Το πρόγραμμα επιλέγεται αν πιέσετε το . Η μέγιστη προγραμματιζόμενη διάρκεια ψησίματος είναι 95 λεπτά.



Παράδειγμα: Για τον προγραμματισμό της μονάδας για χρόνο ψησίματος 30 λεπτών.

1. Πιέστε το  μία φορά. Η οθόνη εμφανίζει **G-1**.
2. Πιέστε το  για επιβεβαίωση.
3. Γυρίστε τον περιστρεφόμενο διακόπτη μέχρι η οθόνη να δείχνει **30:00**.
4. Πιέστε το  για να αρχίσετε τη διαδικασία μαγειρέματος.





Θα πρέπει να παρακολουθείτε στενά τη λειτουργία αυτή, όταν χρειαστεί να γυρίσετε το κρέας όταν η μια πλευρά έχει ψηθεί αρκετά και, στην συνέχεια, όταν βγάλετε το κρέας αφού ψηθεί και από τις δύο πλευρές. Για διευκόλυνση, ακούγονται δύο ηχητικά σήματα όταν έχει παρέλθει ο μισός χρόνος μαγειρέματος.

Προγράμματα συνδυασμού

Τα συνδυαστικά προγράμματα είναι χρήσιμα για ψάρι, πατάτες, σουφλέ ή μαγείρεμα «ωγκρατέν».

Τα προγράμματα επιλέγονται αν πιέσετε επανειλημμένα το  ή αν πιέσετε το  μία φορά και μετά χρησιμοποιήσετε τον περιστρεφόμενο διακόπτη. Η μέγιστη προγραμματιζόμενη διάρκεια ψησίματος είναι 95 λεπτά.



	Οθόνη	Μικροκύματα	Γκριλ	Μεταγωγή θερμού αέρα
	C-1	50 %	0	50 %
	C-2	50 %	50 %	0
	C-3	0	50 %	50 %
	C-4	30 %	35 %	35 %

1. Πιέστε το  έως ότου η οθόνη να δείχνει την επιθυμητή λειτουργία (**C-1**, **C-2** κτλ), ή πιέστε το  μία φορά και μετά χρησιμοποιήστε τον περιστρεφόμενο διακόπτη για να επιλέξετε το επιθυμητό πρόγραμμα.
2. Πιέστε το  για επιβεβαίωση.
3. Χρησιμοποιήστε τον περιστρεφόμενο έλεγχο για να ρυθμίσετε τον απαιτούμενο χρόνο μαγειρέματος.
4. Πιέστε το  για να αρχίσετε τη διαδικασία μαγειρέματος.

Πρόγραμμα απόψυξης ανάλογα με το χρόνο ή το βάρος

Το πρόγραμμα απόψυξης είναι χρήσιμο για την απόψυξη τροφίμων είτε με τη ρύθμιση του βάρους των τροφίμων που θα αποψυχθούν είτε με την απευθείας ρύθμιση του χρόνου απόψυξης. Για ευπαθή τρόφιμα, συνιστούμε να κάνετε απόψυξη στο «Απόψυξη» επίπεδο (βλ. πίνακα *Ρυθμίσεις ισχύος*) για να εξασφαλίσετε την απόψυξη του τροφίμου σε ομοιόμορφη ρύθμιση χαμηλής θερμοκρασίας.

Η ένδειξη «dEF1» αντιπροσωπεύει την απόψυξη με βάση το βάρος και η ένδειξη «dEF2» αντιπροσωπεύει την απόψυξη με βάση το χρόνο.

1. Πιέστε το πλήκτρο  μία ή δύο φορές. Στην οθόνη εμφανίζεται η ένδειξη «dEF1» ή «dEF2».
2. Χρησιμοποιήστε τον περιστρεφόμενο έλεγχο για να ρυθμίσετε το βάρος του φαγητού που θα αποψυχθεί (μεταξύ 100 γρ. και 2000 γρ.) ή τον επιθυμητό χρόνο απόψυξης (μεταξύ 00:05 και 95:00).
3. Πιέστε το πλήκτρο  για να αρχίσετε τη διαδικασία απόψυξης.



Χρήσιμες σημειώσεις:







- Κατά την απόψυξη με βάση το βάρος, 2 ηχητικά σήματα υποδεικνύουν ότι έχει παρέλθει ο μισός χρόνος απόψυξης. Γυρίστε το φαγητό και βγάλετε όποιο μέρος έχει ήδη αποψυχθεί.
- Αν τα τρόφιμα δεν έχουν αποψυχθεί εντελώς μετά τον προκαθορισμένο χρόνο απόψυξης, συνιστάται να χρησιμοποιείτε χρονικά διαστήματα απόψυξης έως 1 λεπτό έως ότου αυτά ξεπαγωσουν εντελώς.
- Θα πρέπει να αφήσετε τα τρόφιμα που έχουν φυλαχτεί σε πλαστικά σκεύη τα οποία δεν είναι κατάλληλα για φούρνο μικροκυμάτων εκτός της κατάψυξης για λίγο χρόνο. Περιμένετε έως ότου μπορείτε να αποσπάσετε τα τρόφιμα εύκολα από το





πλαστικό πριν τα τοποθετήσετε μέσα στο φούρνο σε σκεύος κατάλληλο για χρήση σε φούρνο μικροκυμάτων.

Αυτόματα προγράμματα μαγειρέματος

Αυτά τα αυτόματα προγράμματα μαγειρέματος είναι χρήσιμα όταν μαγειρεύετε ή ζεσταίνετε τρόφιμα χωρίς να πρέπει να επιλέξετε ειδικές ρυθμίσεις, π.χ. για την ισχύ ή το χρόνο μαγειρέματος.

1. Χρησιμοποιήστε τον περιστρεφόμενο έλεγχο για να επιλέξετε το επιθυμητό μενού. Η οθόνη δείχνει **A 1** έως **A 10**.
2. Πιέστε το  για να επιβεβαιώσετε την καταχώρηση.
3. Χρησιμοποιήστε τον περιστρεφόμενο έλεγχο για να ρυθμίσετε το επιθυμητό βάρος.
4. Πιέστε το  για να αρχίσετε το πρόγραμμα.



Μενού	Βάρος (γρ.)	Ρυθμίσεις ισχύος
A 1 Πίτσα  Pizza	300	100 % Μικροκύματα/100 % Σχάρα, εναλλάξ
	400	100 % Μικροκύματα/100 % Σχάρα, εναλλάξ
A 2 Πατάτες  Potato	230	100 % Μικροκύματα
	460	100 % Μικροκύματα
	690	100 % Μικροκύματα
A 3 Κρέας  Meat	200	100 % Μικροκύματα
	300	100 % Μικροκύματα
	400	100 % Μικροκύματα
	500	100 % Μικροκύματα
A 4 Ψάρι  Fish	200	80 % Μικροκύματα
	300	80 % Μικροκύματα
	400	80 % Μικροκύματα
	500	80 % Μικροκύματα
A 5 Λαχανικά  Vegetable	200	100 % Μικροκύματα
	300	100 % Μικροκύματα
	400	100 % Μικροκύματα
	500	100 % Μικροκύματα
A 6 Αναψυκτικά  Beverage	1 (περίπου 240 ml)	100 % Μικροκύματα
	2 (περίπου 480 ml)	100 % Μικροκύματα
	3 (περίπου 720 ml)	100 % Μικροκύματα
A 7 Χυλοπίτες, ζυμαρικά  Pasta	50 (σε κρύο νερό, 450 ml)	80 % Μικροκύματα
	100 (σε κρύο νερό, 800 ml)	80 % Μικροκύματα
	150 (σε κρύο νερό, 1.200 ml)	80 % Μικροκύματα

A 8 Ποπκόρν 	50	100 % Σχάρα
	100	100 % Σχάρα
A 9 Κέικ 	475	Το πρόγραμμα αυτό χρησιμοποιεί μια λειτουργία προθέρμανσης. Όταν επιτευχθεί η θερμοκρασία των 160°C, θα ακουστεί ένα ηχητικό σήμα και θα αρχίσει να αναβοσβήνει η οθόνη. Ανοίξτε την πόρτα και τοποθετήστε το κέικ στο εσωτερικό του χώρου του φούρνου. Κλείστε την πόρτα και πιάστε το  για να ξεκινήσετε το πρόγραμμα.
A 10 Ψητό κοτόπουλο 	750	50 % Μικροκύματα / 50 % Σχάρα
	1000	50 % Μικροκύματα / 50 % Σχάρα
	1250	50 % Μικροκύματα / 50 % Σχάρα

Σύστημα ασφαλείας για παιδιά:

Αυτό το σύστημα ασφαλείας εμποδίζει τα παιδιά να χρησιμοποιούν τη συσκευή χωρίς επίβλεψη.

Για να ενεργοποιήσετε το μηχανισμό ασφαλείας, πιάστε το πλήκτρο  για 3 δευτερόλεπτα.

Θα ακουστεί ένα παρατεταμένο ηχητικό σήμα και στην οθόνη θα εμφανιστεί το σύμβολο . Για να απενεργοποιήσετε το μηχανισμό ασφαλείας, πιάστε ξανά το πλήκτρο  για 3 δευτερόλεπτα.

Θα ακουστεί ένα παρατεταμένο ηχητικό σήμα και το σύμβολο  θα σβήσει.

Σημείωση: Αν συναντήσετε προβλήματα κατά την ενεργοποίηση της συσκευής, βεβαιωθείτε ότι δεν είναι ενεργοποιημένο το σύστημα ασφαλείας.

Εσωτερικός φωτισμός:

Ο εσωτερικός φωτισμός ανάβει όταν ανοίξετε την πόρτα. Επίσης, παραμένει αναμμένος κατά τη διάρκεια της λειτουργίας. Ωστόσο, αν η πόρτα παραμείνει ανοικτή για περισσότερα από 10 λεπτά ή αν ολοκληρωθεί ένα πρόγραμμα, η λυχνία θα σβήσει.

Γενική φροντίδα και καθαρισμός

- Πριν προβείτε στον καθαρισμό της συσκευής, σιγουρευτείτε ότι έχετε βγάλει το καλώδιο από την πρίζα και ότι η συσκευή έχει κρυώσει εντελώς.
- Μην καθαρίζετε τη συσκευή με νερό. Φροντίζετε να μην περάσει καμία ποσότητα νερού, ούτε η παραμικρή, στις εγκοπές της εξαέρωσης στο εσωτερικό ή στο εξωτερικό της μονάδας. Μη χρησιμοποιείτε καμία συσκευή ατμού για το καθαρισμό.
- Οι εσωτερικές επιφάνειες πρέπει να καθαρίζονται πάρα πολύ καλά μετά από κάθε λειτουργία. Το εσωτερικό της πόρτας καθώς και το πλαίσιο της πρέπει να διατηρούνται πάντα καθαρά.
- Μπορείτε να σκουπίσετε όλη τη συσκευή με ένα ελαφρά βρεγμένο πανί χωρίς χνούδι και ένα απαλό οικιακό απορρυπαντικό. Σκουπίστε πολύ καλά.
- Μην χρησιμοποιείτε διαβρωτικές ουσίες ή σκληρά απορρυπαντικά. Επίσης, μη χρησιμοποιείτε τα προϊόντα σε σπρέι που διατίθενται στο εμπόριο για τον καθαρισμό των συμβατικών φούρνων.
- Πρέπει να καθαρίζετε τη σχάρα, το γυάλινο περιστρεφόμενο δίσκο και το δακτύλιο/μονάδα κίνησης με ζεστό σαπουνόνερο.
- Πρέπει να διατηρείται πάντα καθαρός ο δακτύλιος/μονάδα κίνησης καθώς και οι οδηγό κάτω από τον περιστρεφόμενο γυάλινο δίσκο.

Πρόσθετες πληροφορίες

Τεχνικές προδιαγραφές

Εξωτερικές διαστάσεις

486χιλ. (Υψ.)
 400 χιλ. (Πλ.)
 291 χιλ. (Βαθ.)

Εσωτερικές διαστάσεις:

- γυάλινος δίσκος: Ø 270 χιλ.
- χώρος πάνω από το δίσκο: 180 χιλ.

Βάρος συσκευής:	14,3χλγ.
Τάση λειτουργίας:	230V~50Hz
Σύνολο καταναλ. ρεύματος:	1300 W
· σχάρα	1200 W
· μικροκύματα	1300 W
· μεταγωγή θερμού αέρα	1200 W
Μικροκύματα:	80 W – 800 W



Απόρριψη

Οι συσκευές με αυτό το σύμβολο πρέπει να απορριφθούν ξεχωριστά από τα οικιακά απόβλητα, επειδή περιέχουν πολύτιμα υλικά που μπορούν να ανακυκλωθούν. Η σωστή διάθεση προστατεύει το περιβάλλον και την ανθρώπινη υγεία. Θα βρείτε πληροφορίες για το συγκεκριμένο θέμα από την τοπική σας αρμόδια αρχή ή έμπορο λιανικής.

Εγγύηση

Το προϊόν αυτό είναι εγγυημένο για μία περίοδο δύο ετών από την ημέρα της αγοράς για ελαττώματα στα υλικά και την κατασκευή του. Η εγγύηση ισχύει αν και μόνο αν η συσκευή χρησιμοποιηθεί σύμφωνα με τις οδηγίες χρήσεως και εφόσον δεν έχει τροποποιηθεί ή επισκευαστεί από μη ειδικευμένα άτομα ή δεν έχει καταστραφεί εξαιτίας κακής χρήσης. Η παρούσα εγγύηση δεν επηρεάζει τα νομοθετημένα δικαιώματά σας, ούτε οποιοδήποτε νόμιμο δικαίωμα έχετε ως καταναλωτής σύμφωνα με την ισχύουσα εθνική νομοθεσία που διέπει την αγορά αγαθών. Η εγγύηση αυτή δεν καλύπτει φυσικές φθορές ούτε τα εύθραυστα μέρη της συσκευής.

Микроволновая печь с грилем

Уважаемый покупатель!

Прежде чем приступить к эксплуатации микроволновой печи, внимательно прочитайте данное руководство, так как оно понадобится вам в будущем. Этот прибор могут использовать только лица, ознакомившиеся с данным руководством.

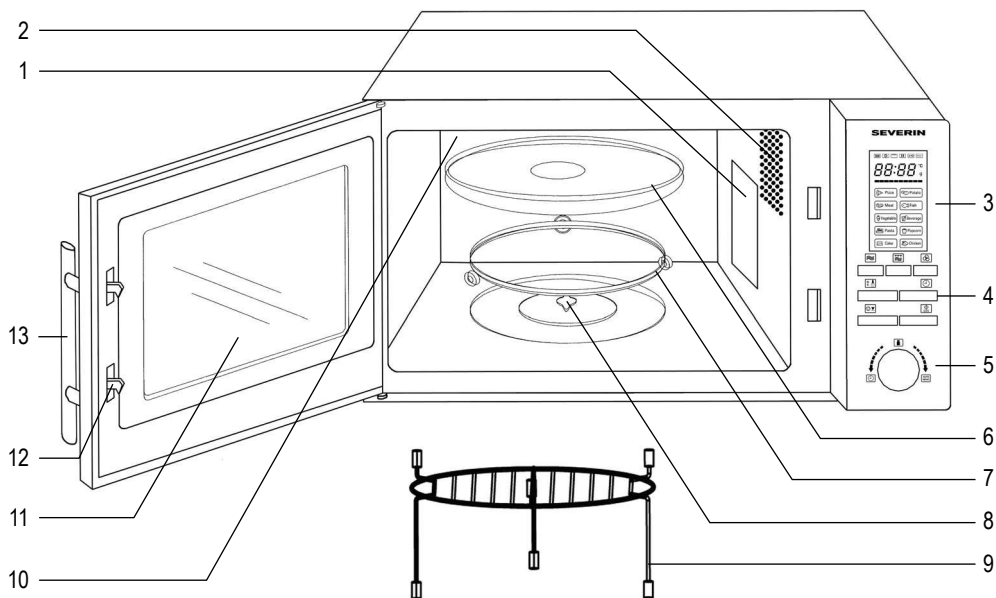

Кнопка	Функция
	СВЧ
	Гриль / Комбинированные программы
	Конвекция горячего воздуха
	Размораживание
	Часы / Таймер готовки
	Остановка / Прерывание
	Пуск / Подтверждение программы / Быстрый старт
Поворотная ручка	Функция
	Время
	Вес
	Программы автоматической готовки

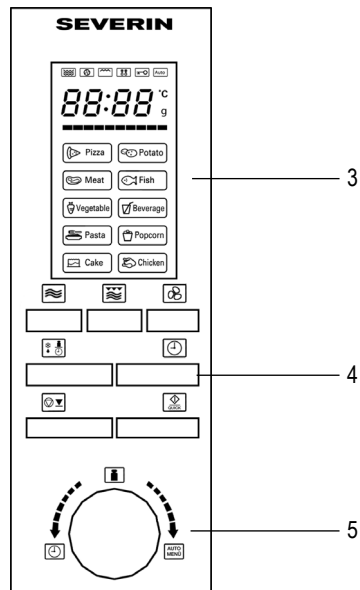

Устройство печи

1.	Защитная крышка	8.	Блок привода
2.	Лампочка внутреннего освещения	9.	Решетка гриля
3.	Дисплей	10.	Элемент гриля
4.	Кнопки управления	11.	Смотровое окно
5.	Регулятор мощности	12.	Замки дверцы
6.	Стеклоплавильный поворотный стол	13.	Ручка дверцы
7.	Роликовое кольцо		

Указания по безопасности

Важные указания по безопасности

Прочитайте, пожалуйста, внимательно приведенные ниже указания и держите это руководство под рукой, так как оно может понадобиться вам в будущем.

Включение в сеть

Включайте электроприбор только в заземленную розетку, установленную в соответствии с действующими нормами. Убедитесь, что напряжение питания соответствует значению напряжения, указанному на заводской табличке. Данное изделие соответствует требованиям директив, обязательных для получения права на использование маркировки CE.

Установка электроприбора

- Микроволновая печь должна обязательно стоять на ровной, устойчивой и теплостойкой поверхности. Кроме того, она должна быть защищена от воздействия любого источника тепла или от повышенной влажности.
- Не используйте электроприбор вне помещения.
- Не следует снимать ножки, прикрепленные к нижней части электроприбора.
- Необходимо всегда обеспечивать достаточную вентиляцию. Не кладите на электроприбор никаких предметов; следите за тем, чтобы электроприбор находился на следующем минимальном удалении от стены или от любого другого предмета:

по бокам: 7,5 см

сзади: 7,5 см

сверху: 30,0 см

Не следует устанавливать микроволновую печь в шкафу; кроме того, при установке электроприбора следите за тем, чтобы он не находился прямо под шкафом или под любым другим похожим предметом.

Важные примечания

- **Предупреждение!** Некоторые виды пищи могут иметь тенденцию к воспламенению. Ни при каких обстоятельствах не оставляйте прибор без присмотра при работе в режиме СВЧ, гриля, конвекции или в комбинированном режиме.
- Микроволновая печь предназначена исключительно для размораживания, разогрева и приготовления пищи. **Предупреждение!** Любая попытка высушить пищу или одежду или подогреть нагревательные подушки, домашние тапочки, губки, очистительные влажные салфетки и т. п. может привести к их повреждению,

возгоранию или пожару.

- Изготовитель не несёт ответственности за повреждение, вызванное неправильной эксплуатацией или невыполнением этих указаний.
- Используйте только соответствующую кухонную утварь. Чтобы получить более подробную информацию, обратитесь, пожалуйста, к разделу «*Всегда используйте соответствующие кухонные приборы и посуду*».
- Эксплуатация прибора с использованием внешнего таймера или отдельного устройства дистанционного управления не допускается.
- Этот электроприбор может использоваться детьми (не младше 8-летнего возраста) и лицами с ограниченными физическими, сенсорными или умственными способностями или не обладающими достаточным опытом и умением только при условии, что они находятся под присмотром или получили инструктаж по пользованию данным прибором, полностью осознают все опасности, которые могут при этом возникнуть, и ознакомлены с соответствующими правилами техники безопасности.
- Не разрешайте детям играть с прибором.
- Не разрешайте детям выполнять операции по чистке или обслуживанию электроприбора, если они не находятся под присмотром.
- Никогда не допускайте к электроприбору и к шнуру питания детей младше 8 лет.
- Во избежание поражения электрическим током не мойте электроприбор и не погружайте его в воду.
- **Внимание!** При работе в комбинированном режиме в печи возникает высокая температура, поэтому дети могут пользоваться данным электроприбором только под внимательным присмотром взрослых.
- При использовании печи в режиме гриля и/или конвекции или в любом комбинированном режиме комбинированных функций или функций гриля и/или горячего воздуха, будьте очень осторожны, чтобы не прикоснуться к расположенным внутри печи нагревательным элементам.
- Всегда выключайте электроприбор и вынимайте вилку из розетки:
 - перед чисткой,
 - при любой неполадке.
 - после каждого использования.
- При извлечении штепсельной вилки из стенной розетки никогда не тяните за шнур, беритесь только за вилку.
- **Предупреждение.** При работе печи ее внешняя поверхность может сильно нагреваться. Кроме того, из вентиляционных отверстий может вырываться пар: можно обвариться.
- Следите за тем, чтобы электроприбор или шнур питания не касались горячих поверхностей или источников тепла. Не допускайте свободного провисания шнура питания, и держите его подальше от нагревающихся частей электроприбора.
- Необходимо содержать данный электроприбор в чистоте, так как его загрязнение может привести к ухудшению качества покрытия, что, в свою очередь, может привести к уменьшению срока его службы, а также явиться источником опасности для пользователя. Любые остатки пищи следует удалять из электроприбора сразу же после использования. Чтобы получить более подробную информацию по чистке электроприбора, обратитесь, пожалуйста, к разделу «*Общий уход и чистка*».
- Этот электроприбор предназначен для использования в домашних или подобных условиях, как, например:
 - в кухнях для персонала, расположенных в офисах или в других коммерческих помещениях;



- в предприятиях, расположенных в сельской местности;
- постояльцами в отелях, мотелях и в других подобных местах проживания;
- в гостевых домах с предоставлением ночлега и завтрака.
- **Предупреждение.** Любая операция по ремонту микроволновой печи или по ее техническому обслуживанию, требующая снятия защитной крышки, предохраняющей от микроволнового излучения, представляет серьезную опасность для неквалифицированного пользователя. Это касается также замены специального шнура питания и лампы освещения. Открывать корпус электроприбора может только квалифицированный специалист. При необходимости ремонта, просим направить электроприбор в один из наших пунктов обслуживания. Адреса их указаны в приложении к Руководству по эксплуатации.
- При разогревании жидкостей в микроволновой печи жидкость может нагреться выше температуры кипения без видимых признаков кипения (пузырьков и т.д.). Поэтому следует обращаться с посудой очень осторожно, например, при ее извлечении из печи.
Наличие теплостойкой стеклянной палочки в посуде во время нагрева может предотвратить перегрев.
- Не разогревайте в микроволновой печи яйца в скорлупе или целые яйца, сваренные вкрутую, так как они могут взорваться даже после того, как процесс разогрева закончится.
- **Предупреждение.** Чрезвычайно опасно разогревать в микроволновой печи жидкости или другие пищевые продукты в закрытой упаковке, так как они могут взорваться.
- Следует тщательно размешать или встряхнуть содержимое бутылочки или посуды с детской пищей для обеспечения равномерного распределения тепла. Всегда проверяйте температуру пищи перед кормлением ребенка.
- При разогревании или приготовлении пищи в посуде из таких горючих материалов, как бумага или пластмасса, или завернутой в такие материалы, существует опасность их воспламенения. Кроме того, слишком длительная обработка может вызвать высушивание или воспламенение пищи. Жиры и масла также являются воспламеняемыми. Поэтому при эксплуатации не следует оставлять электроприбор без присмотра. И, конечно же, не следует нагревать такие легко воспламеняемые жидкости, как крепкие спиртные напитки.
- При воспламенении продуктов, оставьте дверцу закрытой, чтобы сбить пламя. Немедленно выключите электроприбор и выньте вилку из розетки.
- Чтобы не обжечься, всегда используйте соответствующую кухонную прихватку при извлечении пищи из печи, так как кухонная утварь и контейнеры для готовки нагреваются не только при использовании печи в режиме гриля или конвекции, но также и режиме СВЧ.
- Кухонные термометры (например, такие, которые используются в духовках обычного типа) не подходят для применения в микроволновой печи.

Перед первым включением печи

- После распаковки и каждый раз перед включением печи в сеть, тщательно проверьте печь и шнур питания на наличие признаков повреждения.
- **Примечание.** Убедитесь также, что дверца (вместе со смотровым окном и замками) не повреждена и не перекошена и плотно закрывается. Это важно для предотвращения утечки микроволновой энергии при работе электроприбора. По этой же причине следует также тщательно осмотреть весь корпус и внутреннюю

поверхность печи.

При любом повреждении электроприбора его нельзя использовать до тех пор, пока он не будет отремонтирован квалифицированным специалистом.

- Удалите наружные и внутренние упаковочные материалы. Все эти материалы пригодны для утилизации.
- **Предупреждение.** Держите упаковочные материалы в недоступном для детей месте, так как они являются потенциальным источником опасности, например, душья.
- Перед применением электроприбора в первый раз или если он не использовался в течение длительного времени, тщательно его очистите, как указано в разделе «Общий уход и чистка».
- **Не снимайте** защитную пленку с внутренней поверхности печи, а также привод поворотного стола или серо-коричневую защитную крышку (1), находящуюся внутри печи с правой стороны, рядом с лампой освещения.
- Вставьте в прибор ролик с приводом и стеклянный поворотный стол.
- Не используйте прибор без правильно установленных роликового кольца с приводом и стеклянного поворотного стола.
- Перед первым применением печи, разогрейте электроприбор в режиме гриля (не активируя микроволновую функцию) примерно в течение 10 минут. Таким образом можно избавиться от запаха, который обычно имеет место при первом включении электроприбора. Иногда появляется легкий дым; это вполне нормально, однако следует предусмотреть достаточную вентиляцию.
- Данный электроприбор относится к группе 2 класса В ISM. Группа 2 включает все приборы ISM (для промышленных, медицинских и научных целей), генерирующие высокочастотную энергию и/или использующие высокочастотную энергию в виде электромагнитного излучения для обработки материалов; в эту группу также входят и приборы для электроэрозионной обработки. Класс В включает электробытовые приборы или любые подобные приборы, работающие от обычной сети.

Примечание. Не включайте электроприбор, пока не убедитесь, что пища, которую вы ходите разогреть или приготовить, находится в печи. Включение порожней печи может привести к ее повреждению.

Функция СВЧ (Группа II в соответствии со стандартом EN 55011)

В электроприборе генерируется электромагнитная энергия, которая вызывает колебание молекул (главным образом молекул воды) в пище, и впоследствии нагрев пищи. Поэтому пища с высоким содержанием воды нагревается быстрее, чем относительно сухая пища. Тепло генерируется в пище постепенно. Любые приборы и любая посуда нагреваются только опосредованно, через нагрев пищи.

Всегда применяйте соответствующую кухонную утварь и посуду

- Не кладите пищу непосредственно на стеклянный поворотный стол; всегда используйте для готовки подходящую посуду или емкость. Посуда / емкость не должна выступать за край поворотного стола.
- Не следует помещать в печь металлические предметы, так как микроволны отражаются от металлической поверхности и могут не достигнуть собственно пищи, которую нужно приготовить. Кроме того, нахождение в печи любого металла может вызвать искрение, способное повредить прибор.
- Как правило, не следует применять металлические столовые приборы или металлические емкости. В некоторых упаковочных материалах, используемых для пищевых продуктов, под слоем бумаги находится фольга или проволока, поэтому они не пригодны для применения в микроволновой печи. Если продукт рекомендуется готовить в алюминиевой фольге, убедитесь, что пища плотно завернута в фольгу и что в упаковке нет воздушных пузырей. Следите за тем, чтобы между алюминиевой фольгой и внутренними стенками печи было **не менее 2,5 см**.
- Всегда проверяйте, что посуда или тарелка не декорированы металлом, например, золотой полосой по краю или краской с металлическими частицами. Посуда из хрустала с содержанием свинца тоже не годится. Всегда проверяйте, что у посуды нет полых частей (например, полых ручек). Пористые материалы, которые могут впитывать воду при чистке, также не пригодны. Посуда из пластмассы «меламин» поглощает энергию и поэтому не годится.

Использование печи в режиме СВЧ

- Посуда из термостойкого стекла или фарфора подходит для использования в микроволновой духовке.
- Используйте только термостойкую пластиковую посуду. Для сброса давления, образующегося при обработке пищи, нужно прокалывать пакеты и т.п.
Специальная посуда для СВЧ-печей продается в хозяйственных магазинах.

Использование печи в режиме гриля или конвекции

- При использовании печи в этих режимах можно применять любые термостойкие контейнеры или посуду, которые можно

применять в обычных духовках, кроме пластмассовых.

- Положите пищу для готовки на решетку-гриль и поместите решетку на поворотный стол.

Комбинированная функция СВЧ/гриль

- При использовании комбинированной функции СВЧ/гриль, эти функции работают попеременно. Поэтому посуда или емкость должны годиться для применения в микроволновой духовке и в то же время быть термостойкими. Не следует пользоваться пластмассовыми приборами по причине достаточно сильного нагрева. Удостоверьтесь, что в посуде или емкости нет металлических частей.



Решетка-гриль

- Для грилирования решетку нужно установить на высокие ножки.
- Решетку, установленную на низкие ножки, можно использовать в режиме конвекции.



Эксплуатация

Программирование прибора

Для обеспечения оптимальных результатов в этой микроволновой печи используется самая современная электроника.

- При нажатии любой кнопки управления правильный ввод подтверждается подачей одного звукового сигнала.
- При выполнении какого-либо цикла программы, текущую уставку можно вызвать нажатием соответствующей кнопки. Например, если при выполнении программы СВЧ нажата кнопка , на дисплее будет отображена выбранная уставка мощности.
- Программу можно прервать или перезапустить нажатием кнопки .

Последовательность операций



- Положите пищу в пригодную для использования в микроволновой печи посуду и поставьте посуду на стеклянный поворотный стол.
- Пища, помещаемая в СВЧ-печь, должна быть накрыта, чтобы не допустить ее высыхания. В магазинах кухонной утвари можно купить специальные стеклянные или пластмассовые крышки, предназначенные для применения в микроволновых печах.
- При использовании печи в режимах гриля, конвекции горячего воздуха или в любых комбинированных режимах не накрывайте приготавливаемую пищу.
- При грилировании поставьте решетку прямо на поворотный стол и положите пищу на решетку.
- Закройте дверцу и установите нужную программу.
- При запуске программы поворотный стол начинает вращаться. Во время работы внутренняя подсветка остается включенной.
- Если при работе печи была открыта дверь или была нажата кнопка  (например, чтобы помешать или перевернуть пищу для равномерного прогрева), выполнение функций таймера и программирования автоматически временно прекращается. При этом, если требуется, можно изменить время готовки. Программа автоматически возобновит работу только после закрытия дверцы и нажатия кнопки .
- Для прекращения выполнения программы дважды нажмите кнопку .
- Поддача 5 звуковых сигналов означает, что время, заданное для выполнения программы, истекло; одновременно отключается внутренняя подсветка.
- Откройте дверцу и выньте посуду с пищей.
- Пусть посуда с пищей постоит несколько минут для равномерного распределения тепла по всему объему пищи.

Примечание. Время готовки выставляется нажатием кнопки со следующими ступенями добавления времени:

0 – 1 минута	: 5-секундное добавление
1 – 5 минут	: 10-секундное добавление
5 – 10 минут	: 30-секундное добавление
10 – 30 минут	: 1-минутное добавление
30 – 95 минут	: 5-минутное добавление

Часы

После включения печи в сеть на дисплее появляются цифры '0:00' и раздается звуковой сигнал.



1. Нажмите один раз кнопку . На дисплее начинают мигать цифры в разряде часов.
2. Поверните поворотную ручку, чтобы выставить правильное время в часах.
3. Нажмите клавишу . Начинают мигать цифры минут.
4. Поверните поворотную ручку, чтобы выставить правильное время в минутах.

- Нажмите клавишу , чтобы закончить выставление времени. Начинает мигать символ ':' и отображается правильное время.



Процесс выставления времени можно отменить, нажав клавишу .

Время выставляется после первого включения прибора, а также в случае сбоя, вызванного аварийным прекращением подачи питания.

Таймер готовки





- Нажмите два раза кнопку . На дисплее появляются цифры „00:00“.
- Установите поворотной ручкой желаемое время готовки.
- Активируйте таймер готовки, нажав кнопку .
- 5-кратный звуковой сигнал показывает, что заданное время истекло и на дисплее снова отображается обычное время. Максимальное время готовки, которое можно задать, составляет 95 минут.

Режим СВЧ

Чтобы запрограммировать прибор для приготовления пищи, перед запуском программы нужно выбрать правильный режим (СВЧ), требуемую уставку мощности и время готовки. Уставка мощности выбирается многократным нажатием кнопки  или однократным нажатием кнопки  и последующим использованием поворотной ручки. Максимальное время готовки, которое можно задать, составляет 95 минут.

	Уставки режима мощности			
	Мощность (P)	Показание дисплея	Режим	
1 x	800 Вт	P100 (100 %)	Высокий	Нагрев жидкостей, тепловая обработка
2 x	640 Вт	P 80 (80 %)	Повышенный	Размораживание и нагрев замороженной пищи
3 x	400 Вт	P 50 (50 %)	Средний	Тепловая обработка нежной пищи
4 x	240 Вт	P 30 (30 %)	Размораживание	Размораживание пищи
5 x	80W	P 10 (10 %)	Размораживание	Размораживание чувствительной пищи

Пример. Нужно запрограммировать готовку в режиме СВЧ на 5 минут при 50 % - й мощности.

- Нажмите кнопку  3 раза или нажмите 1 раз , после чего задайте желаемую мощность при помощи поворотной ручки. На дисплее появляется цифра **P 50**.
- Нажмите для подтверждения кнопку .
- Поворачивайте поворотную ручку, пока на дисплее не появятся цифры 3. **5:00**.
- Нажмите кнопку  для запуска программы.

Быстрое программирование



Наиболее часто применяемые уставки времени готовки в режиме СВЧ можно активировать простым нажатием кнопки . При использовании этой функции уставка мощности СВЧ **всегда равна 100 %**. Каждое нажатие клавиши добавляет 30 секунд ко времени готовки.

Примечание. Процесс готовки начинается после первого нажатия кнопки.

Пример. Нужно запрограммировать функцию СВЧ на готовку в течение 2 минут при 100 %-й мощности.



- Нажмите клавишу  4 раза. На дисплее появляются цифры 2:00.

Конвекция горячего воздуха



При использовании этого режима в печи циркулирует горячий воздух, обеспечивая равномерность приготовления и подрумянивания пищи. Предварительно заданный температурный диапазон для этого прибора находится в пределах от 100 °С до 190 °С. Температура задается посредством нажатия кнопки  нужное количество раз или однократным нажатием кнопки  и последующим использованием поворотной ручки. Максимальное время готовки, которое можно задать, составляет 95 минут.

При необходимости прибор можно предварительно разогреть. Для этого нужно задать нужный уровень температуры и нажать кнопку 'Start' (Пуск).

Пример. Прибор нужно запрограммировать на разогрев до 190 °С с последующей готовкой в течение 30 минут.

- Нажмите кнопку  10 раз или нажмите кнопку  один раз и выставьте нужную температуру поворотной ручкой.

Дисплей покажет **190°C**.

- Нажмите для подтверждения кнопку .
- Нажмите кнопку , чтобы включить процесс подогрева.
- Как только будет достигнута заданная температура, раздается звуковой сигнал, и дисплей начинает мигать.
- Откройте дверцу, поместите пищу в печь и закройте дверцу.
- Поворачивайте поворотную ручку, пока дисплей не покажет **30:00**.
- Нажмите клавишу , чтобы начать процесс готовки.

Примечание. Время готовки можно выставить только после достижения заданной температуры и помещения пищи в печь. Если время готовки не будет выставлено в течение 5 минут после достижения заданной температуры, раздается 5-кратный звуковой сигнал, означающий, что произошел сброс выбранного режима.



Примечание. Если разогрева не требуется, операции 3 и 4 можно опустить.

Режим гриля

Процесс грилирования основан на использовании для приготовления пищи теплового излучения. Эта программа пригодна для запекания пищи, посыпанной тертым сыром и сухарями, а также для грилирования тонких кусков мяса.

Данная программа выбирается посредством нажатия кнопки . Максимальное время готовки, которое можно задать, составляет 95 минут.



Пример. Нужно запрограммировать прибор на грилирование в течение 30 минут.

- Нажмите один раз кнопку . На дисплее появляется надпись **G-1**.
- Нажмите для подтверждения кнопку .
- Поворачивайте поворотную ручку, пока дисплей не покажет **30:00**.
- Нажмите кнопку , чтобы запустить процесс готовки.





Так как мясо нужно поворачивать после достаточного подрумянивания с одной стороны и вынимать сразу же после подрумянивания с обеих сторон, за процессом грилирования нужно тщательно следить. Для вашего удобства по истечению половины времени готовки раздается 2-кратный звуковой сигнал.

Комбинированные программы

Комбинированные программы используются для приготовления рыбы, картофеля, суфле или для запекания пищи, посыпанной тертым сыром и сухарями.

Программы выбираются посредством многократного нажатия кнопки  или однократным нажатием кнопки  и последующим использованием поворотной ручки. Максимальное время готовки, которое можно задать, составляет 95 минут.



	Дисплей	СВЧ	Гриль	Конвекция горячего воздуха
	C-1	50 %	0	50 %
	C-2	50 %	50 %	0
	C-3	0	50 %	50 %
	C-4	30 %	35 %	35 %

- Нажимайте кнопку , пока на дисплее не будет отображена желаемая функция (C-1, C-2 и т. д.) или нажмите 1 раз кнопку  и выберите нужную программу при помощи поворотной ручки.
- Нажмите кнопку  для подтверждения.
- Задайте нужное время готовки при помощи поворотной ручки.
- Нажмите клавишу , чтобы начать процесс готовки.

Программа размораживания по времени или весу

Данная программа размораживания используется для размораживания пищи посредством ввода веса размораживаемой пищи или прямым вводом времени размораживания. Для деликатной пищи мы рекомендуем размораживание на уставке 'Размораживание' (смотри таблицу «Уставки мощности»), чтобы обеспечить равномерное размораживание пищи при нижней температурной уставке.

Надпись **dEF1** означает размораживание по весу; надпись **dEF2** означает размораживание по времени.



1. Нажмите клавишу  один или два раза. На дисплее появляется надпись **dEF1** или **dEF2**.
2. Задайте вес размораживаемой пиццы при помощи поворотной ручки (от 100 г до 2000 г) или нужное время размораживания (от 00:05 до 95:00).
3. Нажмите клавишу , чтобы запустить процесс размораживания.





Полезные советы







- Поддача 2-кратного звукового сигнала во время размораживания по весу означает, что истекла половина времени размораживания. Переверните пищу и выньте ту ее часть, которая уже разморозилась.
- Если после истечения заданного времени для размораживания пища разморозилась неполностью, рекомендуется ограничить последующие включения для размораживания до 1 минуты до ее полного размораживания.
- После извлечения из холодильника продуктов, хранимых в контейнерах из пластика, непригодных для использования в микроволновых печах, их необходимо оставить на некоторое время на воздухе. Подождите, пока эти продукты можно будет свободно отделить от пластиковой упаковки, после чего поместите в печь в контейнере, пригодном для использования в микроволновых печах.

Программы автоматической готовки

Данные программы автоматической готовки применяются в тех случаях, когда для готовки или для разогревания пищи не нужно вводить особых уставок, например, по мощности или по времени готовки.

1. Поверните поворотную ручку, чтобы выбрать нужное меню. На дисплее отображаются значения от **A 1** до **A 10**.
2. Нажмите кнопку , чтобы подтвердить ввод.
3. Задайте нужный вес при помощи поворотной ручки.
4. Нажмите кнопку , чтобы запустить программу.



Меню	Вес (г)	Уставки режима мощности
A 1 Пицца  Pizza	300	Чередование 100 % СВЧ/100 % Гриль
	400	Чередование 100 % СВЧ/100 % Гриль
A 2 Картофель  Potato	230	100 % СВЧ
	460	100 % СВЧ
	690	100 % СВЧ
A 3 Мясо  Meat	200	100 % СВЧ
	300	100 % СВЧ
	400	100 % СВЧ
	500	100 % СВЧ
A 4 Рыба  Fish	200	80 % СВЧ
	300	80 % СВЧ
	400	80 % СВЧ
	500	80 % СВЧ
A 5 Овощи  Vegetable	200	100 % СВЧ
	300	100 % СВЧ
	400	100 % СВЧ
	500	100 % СВЧ

A 6 Напитки  Beverage	1 (емк. 240 мл)	100 % СВЧ
	2 (емк. 480 мл)	100 % СВЧ
	3 (емк. 720 мл)	100 % СВЧ
A 7 Лапша, макароны  Pasta	50 (в холодной воде, 450 мл)	80 % СВЧ
	100 (в холодной воде, 800 мл)	80 % СВЧ
	150 (в холодной воде, 1200 мл)	80 % СВЧ
A 8 Попкорн  Popcorn	50	100 % Гриль
	100	100 % Гриль
A 9 Торт  Cake	475	В этой программе используется режим предварительного разогрева. После достижения температуры 160 °С раздается звуковой сигнал, и дисплей начинает мигать. Откройте дверцу и положите торт в печь. Закройте дверцу и нажмите кнопку  , чтобы запустить программу.
A 10 Жареный цыпленок  Chicken	750	50 % СВЧ / 50 % Гриль
	1000	50 % СВЧ / 50 % Гриль
	1250	50 % СВЧ / 50 % Гриль

Предохранительное устройство, обеспечивающее недоступность прибора для детей

Это предохранительное устройство не позволяет детям включать прибор без присмотра взрослых.

Чтобы активировать предохранительное устройство, нажмите кнопку  в течение трех секунд.

Раздается продолжительный звуковой сигнал и на дисплее появляется символ . Чтобы отключить предохранительное устройство, снова нажмите кнопку  в течение трех секунд.

Раздается продолжительный звуковой сигнал и символ  исчезает.

Примечание. Если у вас возникают проблемы с включением прибора, сначала убедитесь, что предохранительное устройство не активировано.

Внутреннее освещение

При открывании дверцы загорается лампочка внутреннего освещения; во время работы печи она также продолжает гореть. Однако, если оставить дверцу открытой более, чем на 10 минут, или если выполнение программы закончилось, лампочка погаснет.

Общий уход и чистка

- Прежде чем приступить к чистке прибора, убедитесь, что он отключен от сети и полностью остыл.
- Не мойте прибор водой. Следите за тем, чтобы в вентиляционные отверстия на наружной или на внутренней поверхности прибора не попало даже самое малое количество воды. Не используйте для чистки прибора парочистки.
- Тщательно очищайте внутреннюю поверхность прибора после каждого цикла работы. Всегда держите в чистоте внутреннюю поверхность дверцы и ее раму.
- Корпус прибора можно протереть влажной безворсовой тканью с применением мягкого моющего средства. После этого его нужно тщательно вытереть насухо.
- Не следует применять абразивные или сильнодействующие моющие средства. Аэрозоли, которые продаются для очистки духовок обычного типа, также не годятся.
- Решетку-гриль, стеклянный поворотный стол и роликовое кольцо с приводом нужно мыть в теплой мыльной воде.
- Роликовое кольцо с приводом, а также зону направляющей дорожки на нижней стороне стеклянного стола необходимо всегда содержать в чистоте.

Дополнительная информация

Технические данные

Габариты:	486мм (В) 400 мм (Ш) 291 мм (Г)
Внутренние размеры:	
· стеклянного поворотного стола:	Ø 270мм
· зазор над стеклянным столом:	180 мм
Масса прибора:	14,3 кг
Рабочее напряжение:	230 В ~ 50 Гц
Общая потребляемая мощность:	1300 Вт
· в режиме гриля:	1200 Вт
· в режиме СВЧ:	1300 Вт
· в режиме конвекции горячего воздуха	1200 Вт
Выходная мощность СВЧ:	80 Вт - 800 Вт

Утилизация



Устройства, помеченные этим символом, должны утилизироваться отдельно от домашнего мусора, так как они содержат полезные материалы, которые могут быть направлены на переработку. Правильная утилизация обеспечивает защиту окружающей среды и здоровья человека. Информацию по этому вопросу вы можете получить у местных властей или у продавца устройства.

Гарантия

Гарантийный срок на приборы фирмы „Severin“ - 2 года со дня их продажи. В течение этого времени мы бесплатно устраним все дефекты, возникшие в результате производственного брака или применения некачественных материалов. Гарантия не распространяется на дефекты, возникшие из-за несоблюдения руководства по эксплуатации, грубого обращения с прибором, а также на бьющиеся (стеклянные и керамические) части. Данная гарантия не нарушает ваших законных прав, а также любых других прав потребителя, установленных национальным законодательством, регулирующим отношения, возникающие между потребителями и продавцами при продаже товаров. Гарантия аннулируется, если прибор ремонтировался не в указанных нами пунктах сервисного обслуживания. Вы можете по почте отправить прибор с перечнем неисправностей и приложенным кассовым чеком на наш ближайший пункт сервисного обслуживания. Какие-либо дополнительные гарантии продавца заводом-изготовителем не принимаются.

Kundendienstzentralen
Service Centres
Centrales service-après-vente
Servicios post-venta
Centros de serviço
Centrale del servizio clienti
Service-centrales
Centrale serviceafdelinger
Centrala kundtjänstplatser
Keskushuollot
Servisné středisko
Centrala obsługi klientów
Szerviz
Κεντρικό οέβρις

SEVERIN Service
Röhre 27
59846 Sundern
Telefon (02933) 982-460
Telefax (02933) 982-480
E-Mail: service@severin.de

Kundendienst Ausland

Austria
Silva-Schneider Handelsgesellschaft GmbH
Gewerbeparkstr. 7
5081 Anif / Salzburg
Tel.: +43 (0) 62 46 73 58 1
Fax.: +43 (0) 62 46 / 72 70 2
E-Mail: office@silva-schneider.at

Belgique
BVBA Dancael Elektro
Kalkhovestraat 1
B-8790 Waregem
Tel.: +32 56 71 54 51
Fax: +32 56 70 04 49

Bosnia i Herzegovina
Malisic export-import d.o.o
Biletic polje
88260 Citluk
Tel.: +387 36 650 601
Fax: +387 36 651 062

Bulgaria
Noviz AG
Khan Kubrat 1 Str.
BG-4000 Plovdiv
Tel.: +359 32 275 617, 275 614
E-Mail: sales@noviz.com

China
Ningbo Autin Electric Appliance CO.,LTD
B4-061/062 NO,181 Exhibition Road,
Jiangdong District, Ningbo
Tel.: +86 400 166 0336
Fax.: +86 0574 55331669
Web: www.nbautin.com.cn
Web: www.autin.com.cn

Czech Republic
BVZ Commerce s.r.o.
Parkerova 618
CZ 25067 Klecany
Tel.: +420 233 55 94 74
Fax: +420 233 55 81 59

Danmark
F&H of Scandinavia A/S
Gl. Skivevej 70
DK-8800 Viborg
Tel.: +45 8928 1300
Fax: +45 8928 1301
E-Mail: info@fh-as.dk

Estonia:
Renerki Kaubanduse OÜ
Tammsaare tee 134B
Tallinn, Estonia
Tel.: +372 6 512 222
E-Mail: klienditeenindus@renerk.ee

España
Severin Electrodomésticos España S.L.
C.C. 'Las Higueras'
Plaza Miquel de Cervantes s/n
45217 UGENA
Tel.: 925 51 34 05
Fax: 925 54 19 40
E-Mail: severin@severin.es
Web: http://www.severin.es

España – Islas Canarias
Comercial Alte S.L.
C/Subida al Mayorazgo, 14
38110 Santa Cruz de Tenerife
Tel.: 922 20 58 00
Fax: 922 20 59 00
E-Mail: comalte@telefonica.net

Finland
AV-Komponentti Oy
Koronakatu 1 A
02210 Espoo
Tel.: +358 9 867 8020
Fax: +358 9 867 80250
Web: www.avkomponentti.fi

France
SEVERIN France Sarl
Service-Après-Vente
4, rue Denis Papin
67400 Illkirch-Graffenstaden
Tel.: 03 88 47 62 08
Fax: 03 88 47 62 09
E-Mail: sav@severin.fr
Web: http://www.severin.fr

Greece
BERSON / C. Sarafidis Bros S.A.

Thessaloniki
Agias Anastasias & Laertou str.
57001 Pylaia
tel. 2310-954020

Athens
47, Agamemnonos str.
17675 Kallithea
tel. 210-9478773

BERSON / ΑΘΩΙ Κ. Σαραφίδη ΑΕΒΕ

Θεσσαλονίκη
Αγίας Αναστασίας & Λαέρτου
57001 Πυλαία
τηλ. 2310-954020

Αθήνα
Αγαμέμνωνος 47
17675 Καλλιθέα
Τηλ. 210-9478773

Iran
IRAN-SEVERIN KISH CO. LTD.
No. 668, 7th. Floor
Bahar Tower
Ave. South Bahar
TEHRAN - IRAN
Tel.: 009821 - 77616767
Fax: 009821 - 77616534
E-Mail: Info@iranseverin.com
Web: www.iranseverin.com

Ireland
Bluestone Sales & Distribution Ltd
26 Oaktree Business Park
Trim Co., Meath
Tel.: 046 94 83100
Fax: 046 94 83663
Web: www.bluestone.ie

Italia
ASSISTENZA POST-VENTITA
NUMERO VERDE 800224155
E-Mail: assistenza@severinitalia.it

Indonesia
PT. Setai Modern Elektronik
Email: info@severin.co.id
Web: www.severin.co.id

Jakarta
Komp. Glodok Plaza Blok F No. 9, Jl. Pinangsia Raya, Jakarta
Barat
021 65911888 / 021 6592889

Medan
Jl. Apel No. 88 Kom. Cemara Asri
061 6620186 / 061 6625836

Surabaya
Pergudangan Mutiara Margo Mulyo Indah,
Blok DC No. 2
Telp.: (031) 749 1012, (031) 749 1016

Banjarmasin
Pergudangan Sumber Baru Jln A. Yani Km 17.9 Gudang B 15,
Gambut
0511 6730101

Tangerang
Jl. Industri Raya III Blok AD No. 3, Cikupa
021 5902219-21

Crebon
Jl. Dukuh Semar No. 61
023 1209470

Pontianak
Pergudangan Mega Bisbak No A3
Jl. Ahmad Yani Paritengkorak RT01 RW01
0561 812 3701

Korea
Jung Shin Electronics co., Ltd.
501, Megaventurtower 77-9,
Moonrae-Dong 3ga, Yongdeungpo-Gu
Seoul, Korea
Tel.: +82-22-637 3245~7
Fax: +82-22-637 3244
Service Hotline: 080-001-0190

Kuwait
Mohammed Abdulrahman Al Bahar
Al Bahar Building P.O. Box 148
Safat 13002 Kuwait
Tel.: +965 4810855

Latvia
SIA GTCL BALTIC
Piedrujas iela 7
LV - Riga 1073
Tel.: +371 29119989
Fax: +371 67297769

Lebanon
Khoury Home
7th Floor, Cité Dora 3 Building, Dora
P.O.Box 70611
Antelias, Lebanon
Tel.: +961 1 244200
Fax: +966 1 253535
E-Mail: info@khouryhome.com
Internet: www.khouryhome.com

Luxembourg

Ser-Tec
Rue du Chateau d'Eau
3364 Leudelage
Tel.: +352 37 94 94 402
Fax: +352 37 94 94 400

Macedonia

Agrotehna
St. Prvomajska BB
1000-Skopje
MACEDONIA
E-Mail: servis@agrotehna.com.mk
Tel.: +389 2 / 24 45 009 or - 019
Fax: +389 2 24 63 270

Magyarország

TFK Elektronik Kft.
Gyar.u.2
H-2040 Budaörs
Tel.: +36 23 444 266
Fax: +36 23 444 267
E-Mail: tfk@t-online.hu

Malta

Crosscraft Co Ltd
Valletta Road
Paola, PLA1511
Malta

Tel: +356 21805805
+356 79498432
E-Mail: clyde@crosscraft.com.mt

Nederland

Severin Nederland B.V.
Witteweg 60
1431 GZ Aalsmeer
Tel.: 0297-347054
info@severin.nl

Norway

F&H of Scandinavia A/S
Trollåsveien 34
1414 Trollåsen
Tel.: +47 9244 8641
Fax: +47 6689 2070
E-Mail: info@fh-as.no

Oman

A.A.K & Partners L.L.C.
P.O Box-1650, Muttrah
Postal Code - 114
Sultanate of Oman
Tel.: +968 24834470
Fax: +968 24835186
E-Mail: aakplc@gmail.com

Philippines

COLOMBO MERCHANT PHILIPPINES, INC.
Mezzanine 1, South Center Tower
2206 Venture Street, Madrigal Business Park
Alabang, Muntinlupa City
Tel.: 809 34 41
E-Mail: severinconsumercare@colombophils.com.ph

Polska

Severin Polska Sp.z o.o.
Al.Jerozolimskie 56 C
00-803 Warszawa
Tel.: +48 882 000 370
E-Mail: reklamacje@severin.pl

Russian Federation

Orbita Service
123362 Moskau
ul. Svobody 18,
Tel.: (495) 585 05 73

Орбита Сервис
123362 г. Москва,
ул. Свободы, д. 18.
Тел.: (495)585-05-73

Serbia

SMIL doo
Pasiceva 28, Novi Sad
Serbia and Montenegro
Tel.: +381-21-524-638
Tel.: +381-21-553-594
Fax: +381-21-522-096

Singapore

Beste (S) Pte. Ltd.
Tagore Building
6 Tagore Drive, #03-04
Singapore 787623
Tel.: +65 6455 0005
Fax: +65 6455 4010
Web: www.bestecom.sg
E-Mail: info@bestecom.sg

Slovenia

SEVTIS d.o.o.
Smartinska 130
1000 Ljubljana
Tel.: +386 1 542 1927
Fax: +386 1 542 1926

Slovak Republic

PREMT S.R.O.
Skladová 1
917 01 Trnava
Tel.: +421 33 55 45 007
Fax: +421 33 55 45 007
E-Mail: premt@premt.sk

South Africa

AL&CD Ashley (PTY) Ltd.
3rd Floor, Grove Exchange
9 Grove Avenue
Claremont
South Africa
7708
Tel: +27 21 674 0294
Fax: +27 21 674 0295
Web: <http://www.alcdashley.co.za>
Mail: service@alcdashley.co.za

Svenska

Rakspecialisten HS
Möllevångsgatan 34
214 20 Malmö
Tel.: +46 40 12 07 70
Fax: +46 40 6 11 03 35
E-Mail: info@rakspecialisten.se

Switzerland

BLUEPOINT Service Sagl
Via Cantonale 14
CH-6917 Barbengo
Tel.: +41 91 980 49 72
Fax: +41 91 605 37 55
E-Mail: info@bluepoint-service.ch

Thailand

Verasu Ltd. part.
83/7 Wireless Rd., Lumpini,
Patumwan, Bangkok 10330
Tel.: +662 254 81 008
E-Mail: askverasu@verasu.com

United Arab Emirates

Juma al Majid Est
P.O. Box 156
Dubai U.A.E.
Tel.: 04 266 5210
Fax: 04 262 3431
E-Mail: shahid.saleem@al-majid.com
Web: www.al-majid.com

United Kingdom

Homespares Centres Limited
Firwood Industrial Estate
Thicketford Road
Bolton, BL2 3TR
Tel.: 01204 558160
Fax: 01204 558169
E-Mail: office@hscl.info
Web: www.hscl.info

Vietnam

Brand Partner
W.22, D. Binh Thanh
180/38 Nguyen Huu Canh Street
Ho Chi Minh City, Vietnam
Tel.: +84 862 899 648
Fax: +84 862 899 649
E-Mail: info@brandpartner.vn

Stand: 10.2016

SEVERIN Elektrogeräte GmbH

Röhre 27

D-59846 Sundern

Tel +49 2933 982-0

Fax +49 2933 982-333

information@severin.de

Technische Änderungen vorbehalten. / Model specifications are subject to change.
I/M No.: 9454.0000