

WV 2  
WV 2 Plus

 **KÄRCHER**<sup>®</sup>



Deutsch	3
English	9
Français	14
Italiano	20
Nederlands	26
Español	32
Português	38
Dansk	44
Norsk	50
Svenska	55
Suomi	60
Ελληνικά	65
Türkçe	71
Русский	76
Magyar	83
Čeština	89
Slovenščina	95
Polski	100
Românește	106
Slovenčina	112
Hrvatski	117
Σρpski	122
Български	127
Eesti	134
Latviešu	139
Lietuviškai	144
Українська	149
العربية	160

Register and win!  
[www.kärcher.com/register-and-win](http://www.kärcher.com/register-and-win)



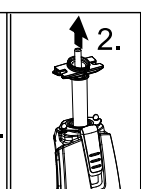
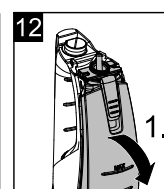
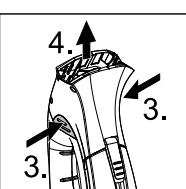
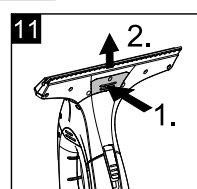
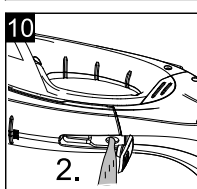
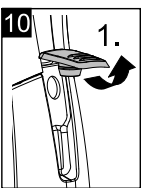
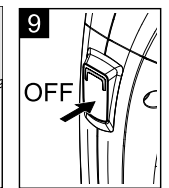
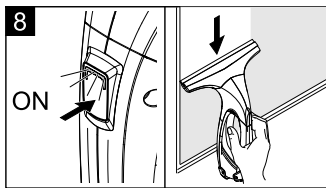
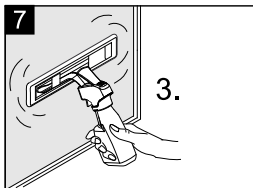
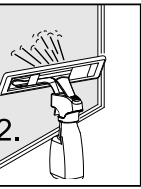
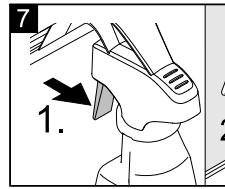
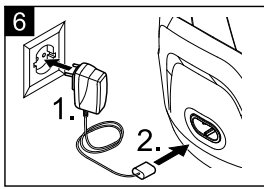
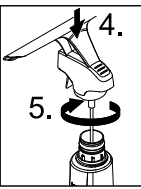
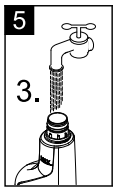
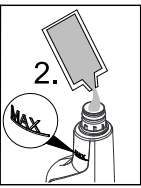
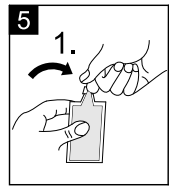
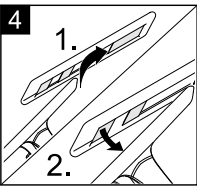
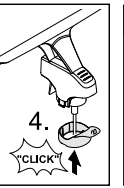
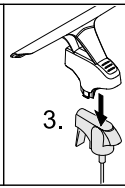
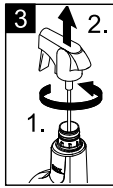
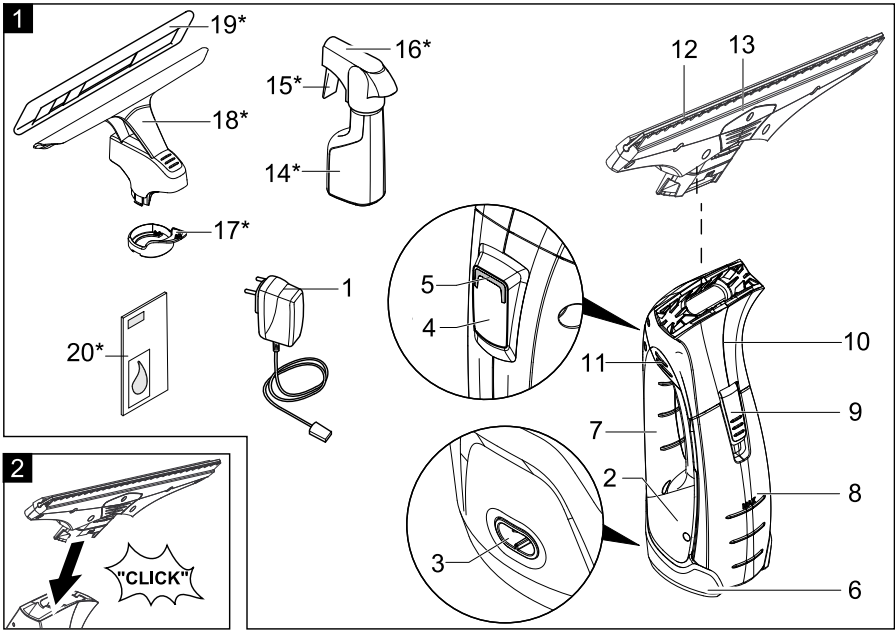

## Inhaltsverzeichnis

Bestimmungsgemäße Verwendung . . . . .	DE . . . 3
Sicherheitshinweise . . . . .	DE . . . 3
Inbetriebnahme . . . . .	DE . . . 5
Arbeit beenden / Gerät reinigen	DE . . . 6
Hilfe bei Störungen . . . . .	DE . . . 7
Sonderzubehör . . . . .	DE . . . 7
Technische Daten . . . . .	DE . . . 8

### Sehr geehrter Kunde,



Lesen Sie vor der ersten Benutzung Ihres Gerätes diese Originalbetriebsanleitung, handeln Sie danach und bewahren Sie diese für späteren Gebrauch oder für Nachbesitzer auf.

Das Gerät wird in 2 unterschiedlichen Ausführungen ausgeliefert.

#### WV 2

**WV 2 Plus** inkl. Sprühflasche mit Wischaufsatz und Fensterreiniger-Konzentrat.

## Bestimmungsgemäße Verwendung

- *Verwenden Sie dieses akkubetriebene Gerät ausschließlich für private Einsatzzwecke, zur Reinigung von feuchten, glatten Oberflächen wie Fenster, Spiegel oder von Fliesen. Es darf kein Staub aufgesaugt werden.*
- *Das Gerät ist nicht zum Aufsaugen größerer Mengen Flüssigkeiten von horizontalen Oberflächen z.B aus einem umgefallenen Trinkglas geeignet (max. 25 ml).*

- *Verwenden Sie dieses Gerät nur in Verbindung mit herkömmlichen Fensterreinigungsmitteln (kein Spiritus, kein Schaumreiniger).*
- **Wir empfehlen:** *Fensterreiniger-Konzentrat von KÄRCHER (siehe Kapitel „Sonderzubehör“).*
- *Verwenden Sie dieses Gerät nur mit von KÄRCHER zugelassenem Zubehör und Ersatzteilen.*

*Jede darüber hinausgehende Verwendung gilt als nicht bestimmungsgemäß. Für hieraus resultierende Schäden haftet der Hersteller nicht; das Risiko hierfür trägt allein der Benutzer.*

## Sicherheitshinweise

- *Dieses Gerät ist nicht dafür bestimmt, durch Personen mit eingeschränkten physischen, sensorischen oder geistigen Fähigkeiten oder mangels Erfahrungen und/oder mangels Wissen benutzt zu werden, es sei denn, sie werden durch eine für ihre Sicherheit zuständige Person beaufsichtigt oder erhalten von ihr Anweisungen, wie das Gerät zu benutzen ist und haben die daraus resultierenden Gefahren verstanden.*
- *Kinder dürfen das Gerät nur dann verwenden, wenn sie über 8 Jahre alt sind und wenn sie durch eine für ihre Sicherheit zuständige Person*

beaufsichtigt werden oder von ihr Anweisungen erhalten, wie das Gerät zu benutzen ist und die daraus resultierenden Gefahren verstanden haben.

- Kinder dürfen mit dem Gerät nicht spielen.
- Kinder beaufsichtigen, um sicherzustellen, dass sie nicht mit dem Gerät spielen.
- Die Reinigung und Anwendung dürfen von Kindern nicht ohne Aufsicht durchgeführt werden.
- Keine Gegenstände in die Abluftöffnung einführen.
- Sprühstrahl nicht in die Augen spritzen.
- Sprühstrahl nicht direkt auf Betriebsmittel richten, die elektrische Bauteile enthalten, wie z.B. der Innenraum von Öfen.
- Vor Anwendung auf empfindlichen (hochglänzenden) Oberflächen Mikrofaser-Wischbezug an einer nicht sichtbaren Stelle testen.

#### **Hinweise zum Akku**

- **Kurzschlussgefahr!** Keine leitenden Gegenstände (z.B. Schraubendreher oder Ähnliches) in die Ladebuchse stecken.
- Das Laden des Akkus ist nur mit beiliegendem Originalladegerät oder den von KÄRCHER zugelassenen Ladegeräten erlaubt.

#### **△ Hinweise zum Ladegerät**

- Ladegerät mit Ladekabel bei sichtbarer Beschädigung unverzüglich durch Originalteil ersetzen.
- Ladegerät nur in trockenen Räumen verwenden und lagern, Umgebungstemperatur 5 - 40° C.
- Den Netzstecker niemals mit nassen Händen anfassen.

#### **△ Hinweise zum Transport**

- Der Akku ist entsprechend der relevanten Vorschriften für internationale Beförderung geprüft und darf transportiert / verschickt werden.

### **Umweltschutz**



Die Verpackungsmaterialien sind recyclebar. Bitte werfen Sie die Verpackungen nicht in den Hausmüll, sondern führen Sie diese einer Wiederverwertung zu.



Altgeräte enthalten wertvolle recyclingfähige Materialien und Stoffe, die nicht in die Umwelt gelangen dürfen. Das Gerät und der enthaltene Akku dürfen deshalb nicht mit dem Hausmüll entsorgt werden. Die Entsorgung kann kostenlos über lokal verfügbare Rückgabe- und Sammelsysteme erfolgen.

#### **Hinweise zu Inhaltsstoffen (REACH)**

Aktuelle Informationen zu Inhaltsstoffen finden Sie unter:

**[www.kaercher.de/REACH](http://www.kaercher.de/REACH)**

## Symbole in der Betriebsanleitung

### ⚠ **Gefahr**

*Für eine unmittelbar drohende Gefahr, die zu schweren Körperverletzungen oder zum Tod führt.*

### ⚠ **Warnung**

*Für eine möglicherweise gefährliche Situation, die zu schweren Körperverletzungen oder zum Tod führen könnte.*

### **Vorsicht**

*Für eine möglicherweise gefährliche Situation, die zu leichten Verletzungen oder zu Sachschäden führen kann.*

## Inbetriebnahme

### Gerätebeschreibung

Prüfen Sie beim Auspacken den Packungsinhalt auf fehlendes Zubehör oder Beschädigungen. Benachrichtigen Sie bei Transportschäden bitte Ihren Händler.

#### **Hinweis:**

*Abbildungen von Gerät und Bedienung befinden sich auf Seite 2.*

Abbildung 1

#### **WV 2**

- 1 Ladegerät mit Ladekabel
- 2 Grundgerät
- 3 Ladebuchse
- 4 Geräteschalter (EIN/AUS)
- 5 Lade- / Betriebsanzeige
- 6 Standfuß
- 7 Handgriff
- 8 Schmutzwassertank, entnehmbar
- 9 Verschluss, Schmutzwassertank

- 10 Abscheider
- 11 Entriegelung, Abscheider
- 12 Saugdüse, breit
- 13 Entriegelung, Saugdüse

#### **WV 2 Plus\***

- 14 Sprühflasche
  - 15 Sprühhebel
  - 16 Sprühkopf
  - 17 Fixierriem für Wischaufsatz
  - 18 Wischaufsatz
  - 19 Mikrofaser-Wischbezug
  - 20 Fensterreiniger-Konzentrat
- \* je nach Ausstattung

## Gerät montieren

Abbildung 2

- Saugdüse auf Abscheider aufstecken, bis diese hörbar einrastet.

## Sprühflasche und Wischaufsatz montieren und mit Reinigungsmittel füllen\*

\* je nach Ausstattung

**Hinweis:** Bitte beachten Sie, dass bei der ersten Betätigung des Sprühkopfes die Transportsicherung abfällt.

### Wischaufsatz montieren

Abbildung 3

- Sprühkopf von Sprühflasche abdrücken.
- Wischaufsatz auf Sprühkopf setzen.
- Wischaufsatz und Sprühkopf mit Fixierriem sichern.

Abbildung 4

- Wischbezug auf Wischaufsatz spannen und mit Klettband fixieren.

### Sprühflasche füllen

Abbildung 5

- Mitgeliefertes Konzentrat (1 x 20 ml) in Sprühflasche füllen und Flasche mit klarem Wasser langsam bis zur Markierung „MAX“ auffüllen (ergibt 250 ml Reinigungsmittellösung).
- Flasche verschließen.

## Akku aufladen

### Vorsicht

*Akku vor dem ersten Gebrauch komplett aufladen.*

Abbildung 6

- Vor Benutzung, Ladegerät in einer ordnungsgemäßen Steckdose einstecken.
- Stecker vom Ladekabel an der Rückseite des Gerätes einstecken.  
**Hinweis:** Während des Ladevorgangs blinkt die Lade- / Betriebsanzeige. Ist der Akku voll geladen, leuchtet sie konstant grün.

## Mit der Arbeit beginnen

### Reinigung mit Sprühflasche und Wischaufsatz\*

\* je nach Ausstattung

Abbildung 7

- Zum Auftragen des Reinigungsmittels Sprühhebel der Flasche drücken und Fläche gleichmäßig einsprühen, anschließend mit dem Wischbezug Schmutz lösen.

**Hinweis:** Wischbezug nach Bedarf unter fließendem Wasser auswaschen!

**Wichtig:** Stellen Sie vor der Anwendung sicher, dass die Abziehlippen frei von Verschmutzungen sind.

Abbildung 8

- Gerät einschalten, Lade- / Betriebsanzeige leuchtet konstant grün.
- Zum Absaugen der Reinigungsflüssigkeit das Gerät von oben nach unten ziehen.

**Hinweis:** Schwer erreichbare Flächen können sowohl quer als auch über Kopf abgesaugt werden (begrenzte Menge).

### Hinweise:

Bei schwachem Akku beginnt die Lade- / Betriebsanzeige langsam zu blin-

ken und das Gerät schaltet nach einer gewissen Zeit ab. In diesem Fall Akku aufladen.

Während die Sprühflasche im Einsatz ist, kann das Gerät abgeschaltet werden. Damit erhöht sich deutlich die Betriebszeit pro Akkuladung.

### Reinigung ohne Sprühflasche

- Reinigungsmittel nach Herstellerangaben auf herkömmliche Art auftragen und Schmutz lösen.
- Weitere Vorgehensweise wie bei „Reinigung mit Sprühflasche und Wischaufsatz“, Abbildung 8.

## Arbeit unterbrechen

Abbildung 9

- Gerät ausschalten und auf Standfuß abstellen (Parkposition).

## Behälter während der Arbeit entleeren

Ist der max. Füllstand (Markierung) des Schmutzwassertanks erreicht, Tank bitte entleeren.

Abbildung 9

- Gerät ausschalten.

Abbildung 10

- Verschluss des Schmutzwassertanks öffnen und Tank entleeren.
- Verschluss des Schmutzwassertanks schließen.

## Arbeit beenden / Gerät reinigen

- Gerät ausschalten.

Abbildung 11

- Zuerst Saugdüse entriegeln und von Abscheider abnehmen, dann den Abscheider entriegeln und ebenfalls abnehmen.
- Abscheider und Saugdüse unter fließendem Wasser reinigen (nicht Spülmaschinengeeignet).

Abbildung 12

**Achtung:** Grundgerät enthält elektrische Bauteile, dieses nicht unter fließendem Wasser reinigen!

- Schmutzwassertank abnehmen und Verschluß herausziehen.
- Schmutzwassertank entleeren und mit Wasser ausspülen. Tank wieder verschließen.
- Wischbezug von Sprühflasche abnehmen und unter fließendem Wasser auswaschen. Wischbezug kann auch in der Waschmaschine bei bis zu 60°C gewaschen werden (ohne Einsatz von Weichspüler).
- Gereinigtes Gerät vor dem Zusammenbau trocknen lassen.
- Akku aufladen.

### Gerät aufbewahren

- Gerät stehend in trockenen Räumen lagern.

### Hilfe bei Störungen

#### Sprühflasche sprüht nicht

- Reinigungsmittel auffüllen.
- Pumpenmechanismus in Sprühflasche ist defekt, Händler kontaktieren.

#### Gerät läuft nicht an

- Lade- / Betriebsanzeige prüfen:
- Kein Signal bzw. langsam blinkendes Signal: Akku laden.
  - Bei schnell blinkendem Signal: Händler kontaktieren.

### Streifen beim Reinigen

- Abziehlippe reinigen.
- **Abgenutzte Abziehlippe wenden:** Abziehlippe aus Silikon seitlich nach außen ziehen. Silikonlippe im Bereich der Rundung mit Wasser oder Reinigungsmittel anfeuchten. Silikonlippe umgekehrt wieder in Halterung einschieben.
- **Abziehlippe bei Bedarf erneuern:** Sind nach dem Wenden der Silikonlippe beide Kanten verschliffen, wird eine neue Silikonlippe benötigt. Silikonlippe wie oben beschrieben austauschen.
- Dosierung des Reinigungsmittels überprüfen.

### Wasser tritt seitlich am Tank aus

- Schmutzwassertank entleeren (max. 100 ml Inhalt).

### Sonderzubehör

#### Fensterreiniger-Konzentrat

(4 x 20 ml)

Bestell-Nr.: 6.295-302.0

#### Mikrofaser-Wischbezug (2 Stück)

Bestell-Nr.: 2.633-100.0

#### Abziehlippe, breit (2 Stück)

Bestell-Nr.: 2.633-005.0

#### Abziehlippe, schmal (2 Stück)

Bestell-Nr.: 2.633-104.0

#### Hüfttasche

Bestell-Nr.: 2.633-006.0

## Technische Daten

Schutzart	IP X4	
Volumen Schmutzwassersertank	100	ml
Betriebszeit bei voller Akkuladung	25	min
Nennspannung Akku	3,7	V
Nennleistung Gerät	10	W
Ladezeit bei leerem Akku	140	min
Ausgangsspannung Ladegerät	5,5	V
Ausgangsstrom Ladegerät	600	mA
Schalldruckpegel (EN 60704-2-1)	50	dB(A)
Gewicht	0,6	kg
Akkutyp	Li-Ion	

***Technische Änderungen vorbehalten!***



## Contents

Proper use . . . . .	EN . . . 3
Safety instructions . . . . .	EN . . . 3
Start up . . . . .	EN . . . 5
Finish up your work / clean appliance . . . . .	EN . . . 6
Troubleshooting . . . . .	EN . . . 7
Special accessories . . . . .	EN . . . 7
Technical specifications . . . . .	EN . . . 7

### Dear Customer,



Please read and comply with these original instructions prior to the initial operation of your appliance and store them for later use or subsequent owners.

Two models of this appliance are offered.

#### WV 2

**WV 2 Plus** incl. spray bottle with wiping attachment and window-cleaning concentrate.

## Proper use

- *Use this battery operated appliance only for personal use, for cleaning moist, smooth surfaces such as windows, mirrors or tiles. Not meant for the vacuum of dust.*
- *The appliance is not intended to vacuum up larger amounts of fluids from horizontal surfaces, such as from a tipped drinking glass (max. 25 ml).*
- *Only use this appliance with conventional window cleaners (no spirit, no foam cleaners).*
- **We recommend:** Window cleaner concentrate made by KÄRCHER (see chapter "Accessories").

- *Please use this appliance only with accessories and spare parts approved by KÄRCHER.*

*Any use extending beyond this is not considered as proper use. The manufacturer is not liable for any losses resulting from this; the user alone bears the risk for this.*

## Safety instructions

- *This appliance is not intended for use by persons with limited physical, sensory or mental capacities or lacking experience and/or skills, unless such persons are accompanied and supervised by a person in charge of their safety or they have received precise instructions on the use of this appliance and have understood the resulting risks.*
- *Children may only use this appliance if they are over the age of 8 and supervised by a person in charge of their safety, or if they have received instructions on the use of this appliance and have understood the resulting risks.*
- *Children must not play with this appliance.*
- *Supervise children to prevent them from playing with the appliance.*
- *Cleaning and user maintenance must not be performed by children without supervision.*

- *Do not insert objects in the exhaust air opening.*
- *Do not spray jet into eyes.*
- *Do not direct the spray jet directly on equipment containing electrical components, such as the interior of ovens.*
- *Prior to using this appliance on sensitive (high shine) surfaces, test the microfibre wiping pad at an inconspicuous location.*

### **Information regarding the battery**

- **Short circuit hazard!** *Do not insert conductive objects (such as screwdrivers or similar) into the charger plug.*
- *You may recharge the battery using only the original charger provided with the appliance or a charger approved by KÄRCHER.*

#### **⚠ Tips for using the battery charger**

- *In case of visual damage, replace the charger with charger cable immediately by original parts.*
- *Only use and store the charger in dry rooms, ambient temperature 5 - 40° C.*
- *Never touch the mains plug with wet hands.*

#### **⚠ Information regarding the transport**

- *The battery has been tested as per the relevant directives for international transport and can be transported/shipped.*

## **Environmental protection**



The packaging material can be recycled. Please do not place the packaging into the ordinary refuse for disposal, but arrange for the proper recycling.



Old appliances contain valuable recyclable materials and substances that must not be released into the environment. Thus, the appliance and the accumulator contained must not be disposed of via the domestic waste. The disposal can take place via locally available return and collection systems free of charge.

### **Notes about the ingredients (REACH)**

You will find current information about the ingredients at:

**[www.kaercher.com/REACH](http://www.kaercher.com/REACH)**

## **Symbols in the operating instructions**

### **⚠ Danger**

*Immediate danger that can cause severe injury or even death.*

### **⚠ Warning**

*Possible hazardous situation that could lead to severe injury or even death.*

### **Caution**

*Possible hazardous situation that could lead to mild injury to persons or damage to property.*

## Start up

### Description of the Appliance

When unpacking the product, make sure that no accessories are missing and that none of the package contents have been damaged. If you detect any transport damages please contact your dealer.

#### **Note:**

*Please refer to page 2 for figures of the appliance and the operation.*

Illustration **1**

#### **WV 2**

- 1 Charger with charging cable
- 2 Basic appliance
- 3 Charging box
- 4 ON/OFF switch for appliance
- 5 Charge/operations display
- 6 Support leg
- 7 Handle
- 8 Dirt water reservoir, removable
- 9 Lock, dirt water reservoir
- 10 Separator
- 11 Unlocking device, separator
- 12 Suction nozzle, wide
- 13 Unlocking device, suction nozzle

#### **WV 2 Plus\***

- 14 Spray bottle
- 15 Spray lever
- 16 Spray head
- 17 Fastening ring for the wiper attachment
- 18 Wiping attachment
- 19 Micro-fibre wiping pad
- 20 Window cleaner concentrate

\* depending on model

## Assemble the appliance

Illustration **2**

- Attach the suction nozzle to the separator until it snaps in place audibly

### Attach the spray bottle and wiper attachment and fill it with detergent\*

\* depending on model

**Note:** Please note that after first activation of the spray head transport lock will loosen.

### Attach the wiping attachment

Illustration **3**

- Remove the spray head from the spray bottle.
- Attach the wiper attachment to the spray head.
- Secure the wiper attachment and the spray head with the fixating ring.

Illustration **4**

- Attach the wiper pad to the wiper attachment and secure with Velcro.

### Fill the spray bottle

Illustration **5**

- Fill the provided concentrate (1 x 20 ml) in the spray bottle and slowly fill the bottle with clear water up to the "MAX" marking (makes 250 ml of detergent solution).
- Close the bottle.

## Charge the battery

### **Caution**

*Before using the first time, fully charge the battery.*

Illustration **6**

- Plug the charger into a proper power outlet prior to use.
- Insert the charging cable plug to the back of the appliance.

**Note:** The charging / power indicator flashes during the charging process. If the accumulator is fully charged, it is constantly illuminated in green.

## Start working

### Cleaning with spray bottle and wiper attachment\*

\* depending on model

Illustration 7

→ Press the spray lever on the bottle to apply the detergent and spray the surface evenly; after that, loosen the dirt using the wiping pad.

**Note:** Rinse pad under running water if needed!

**Important:** Prior to use, ensure that the squeegees are free of soiling.

Illustration 8

→ Switch on the appliance, the charging / power indicator is constantly illuminated in green.

→ Pull the appliance from the top to the bottom to vacuum up the detergent.

**Note:** Hard to reach areas can be vacuumed vertically or horizontally (limited areas).

#### Notes:

If the battery is low, the charging / power indicator starts flashing slowly and the appliance switches off after a certain time. If this is the case, charge the battery.

The appliance can be switched off while the spray bottle is in use. This significantly increases the operating time per battery charge.

### Cleaning without the spray bottle

→ Apply the detergent as usual according to manufacturer's instructions and loosen the dirt.

→ Further procedure same as the "Cleaning with spray bottle and wiper attachment", see illustration 8.

## Interrupting the work

Illustration 9

→ Switch off the appliance and set it down on the pedestal (parking position).

## Emptying the reservoir during operation

Once the max. fill level (mark) of the dirt water reservoir is reached, please empty the tank.

Illustration 9

→ Turn off the appliance.

Illustration 10

→ Open the closure of the wastewater tank and empty the tank.

→ Close the closure of the wastewater tank.

## Finish up your work / clean appliance

→ Turn off the appliance.

Illustration 11

→ Unlock the suction nozzle first and remove it from the separator, then unlock the separator and remove it, too.

→ Clean the separator and the suction nozzle under running water (not dishwasher safe).

Illustration 12

**Caution:** *The basic appliance contains electrical components. Do not clean this under running water!*

→ Remove the wastewater tank and pull out the closure.

→ Empty the wastewater tank and rinse it with water. Close the tank again.

- Remove the wiping cover from the spray bottle and rinse it under running water. The wiping cover can also be washed in the washing machine at a temperature of up to 60°C (without the use of fabric softeners).
- Let the cleaned appliance dry prior to assembly.
- Charge the battery.

### Storing the Appliance

- Store the appliance upright in a dry room.

## Troubleshooting

### Spray bottle does not spray

- Refill detergent.
- Pump mechanism in spray bottle defective, contact dealer.

### Machine does not start

Check the charge/operations display:

- No signal or slowly blinking signal: Charge the battery.
- With a rapidly blinking signal: Inform your dealer.

### Streaks while cleaning

- Clean the pull-off lip.
- **Reverse the used pull-off lip:** Pull the silicone squeegee to the side. Wet the squeegee in the area of the curve with water or detergent. Slide the silicone squeegee back in the holder in reverse order.
- **Replace the pull-off lip if necessary:** If both edges are worn after turning the silicone squeegee around, a new silicone squeegee is required. Replace silicone squeegee as described above.
- Adjust the dosing of cleaning solution.

### Water is leaking from the side of the tank

- Empty the dirt water reservoir (max. 100 ml content).

## Special accessories

### Window cleaner concentrate

(4 x 20 ml)

Order No. 6.295-302.0

### Micro-fibre wiping pad (2 piece)

Order No. 2.633-100.0

### Removable lips, wide (2 ea.)

Order No.: 2.633-005.0

### Removable lips, small (2 ea.)

Order No.: 2.633-104.0

### Waist bag

Order No.: 2.633-006.0

## Technical specifications

Type of protection	IP X4	
Volume of dirt water reservoir	100	ml
Operating time with full charge	25	min
Nominal battery voltage	3,7	V
Rated power of appliance	10	W
Charging current for empty battery	140	min
Output voltage, charger	5,5	V
Output current, charger	600	mA
Sound pressure level (EN 60704-2-1)	50	dB(A)
Weight	0,6	kg
Battery type	Li-Ion	

**Subject to technical modifications!**

## Table des matières

Table des matières . . . . .	FR . . . 3
Utilisation conforme . . . . .	FR . . . 3
Consignes de sécurité . . . . .	FR . . . 3
Mise en service . . . . .	FR . . . 5
Terminer le travail / nettoyer l'appareil . . . . .	FR . . . 7
Assistance en cas de panne . . . . .	FR . . . 7
Accessoires en option . . . . .	FR . . . 8
Caractéristiques techniques . . . . .	FR . . . 8

### Cher client,



Lire cette notice originale avant la première utilisation de votre appareil, se comporter selon ce qu'elle requiert et la conserver pour une utilisation ultérieure ou pour le propriétaire futur.

L'appareil est livré en 2 versions différentes.

### WV 2

**WV 2 Plus** y compris flacon vaporisateur avec porte-balai et et concentré de lave vitres

## Utilisation conforme

- *Utiliser cette appareil fonctionnant avec accumulateur uniquement à des fins privées, pour le nettoyage de surfaces humides et lisses comme les fenêtres, les miroirs ou le carrelage. L'appareil ne doit pas aspirer de poussières.*
- *L'appareil n'est pas adapté pour l'aspiration de grandes quantités de liquides sur des surfaces horizontales, par ex. du liquide provenant d'un verre renversé (max. 25 ml).*

- *Utiliser cet appareil uniquement en liaison avec des nettoyeurs à vitre courants dans le commerce (par d'essence, pas de détergent moussant).*
- **Notre recommandation :** *concentré de nettoyeur à vitre de Kärcher® (cf. chapitre "Accessoires spéciaux").*
- *Seuls des accessoires et des pièces de rechange d'origine autorisés par Kärcher® doivent être utilisés.*

*Toute utilisation sortant du cadre donné est considérée comme non conforme. Le constructeur décline toute responsabilité pour des dommages en résultant, seul l'utilisateur en assume le risque.*

## Consignes de sécurité

- *Cet appareil n'est pas destiné à être utilisé par des personnes ayant des capacités physiques, sensorielles ou mentales réduites ou manquant d'expérience et/ou de connaissances, sauf si ces mêmes personnes sont sous la supervision d'une personne responsable de leur sécurité ou ont été formées à l'utilisation de l'appareil.*
- *Des enfants ne peuvent utiliser l'appareil que s'ils ont plus de 8 ans et s'ils sont sous la surveillance d'une personne compétente ou s'ils ont reçu de sa part des instructions d'utilisation de l'appareil et*

*s'ils ont compris les dangers qui peuvent en résulter.*

- *Les enfants ne doivent pas jouer avec l'appareil.*
- *Surveiller les enfants pour s'assurer qu'ils ne jouent pas avec l'appareil.*
- *Le nettoyage et la maintenance par l'utilisateur ne doivent pas être effectués par des enfants sans surveillance.*
- *Ne pas introduire d'objets dans l'ouverture d'évacuation.*
- *Ne pas projeter le jet de pulvérisation dans les yeux.*
- *Ne pas orienter le jet de pulvérisation directement sur les moyens d'exploitation qui contiennent des composants électriques, comme par ex. l'espace intérieur des fours.*
- *Avant l'application sur des surfaces sensibles (fortement brillantes), tester le tampon d'essuyage en microfibras à un endroit invisible.*

### **Remarques relatives à l'accumulateur**

- **Risque de court-circuit !** *Ne pas enficher d'objets conducteurs (par ex. tournevis ou équivalent) dans la douille de chargement.*
- *Le chargement de l'accumulateur n'est permis que avec l'appareil de charge original ci-joint ou avec l'appareil de charge autorisé par Kärcher®.*

### **⚠ Remarques relatives au chargeur**

- *Remplacer le chargeur avec le câble de chargement cas d'endommagement immédiatement par des pièces d'origine.*
- *Utiliser et entreposer le chargeur uniquement dans des locaux secs, à une température ambiante comprise entre 5 et 40° C.*
- *Ne jamais saisir le câble d'alimentation avec des mains mouillées.*

### **⚠ Instructions relatives au transport**

- *L'accu a été contrôlé dans le respect des directives qui s'appliquent pour le transport international et peut être transporté / expédié.*

## **Protection de l'environnement**



Les matériaux constitutifs de l'emballage sont recyclables. Ne pas jeter les emballages dans les ordures ménagères, mais les remettre à un système de recyclage.



Les appareils ancien modèle contiennent des matériaux et des substances de qualité recyclables qui ne doivent pas être tout simplement jetés. L'appareil et l'accumulateur qu'il contient ne doivent donc pas être éliminés dans les ordures ménagères. L'élimination se fait gratuitement par des systèmes de reprise et de collecte disponibles localement.

## Instructions relatives aux ingrédients (REACH)

Les informations actuelles relatives aux ingrédients se trouvent sous : [www.kaercher.com/REACH](http://www.kaercher.com/REACH)

## Symboles utilisés dans le mode d'emploi

### ⚠ **Danger**

*Pour un danger immédiat qui peut avoir pour conséquence la mort ou des blessures corporelles graves.*

### ⚠ **Avertissement**

*Pour une situation potentiellement dangereuse qui peut avoir pour conséquence des blessures corporelles graves ou la mort.*

### **Attention**

*Pour une situation potentiellement dangereuse qui peut avoir pour conséquence des blessures légères ou des dommages matériels.*

## Mise en service

### Description de l'appareil

Contrôler le matériel lors du déballage pour constater des accessoires manquants ou des dommages. Si des dégâts dus au transport sont constatés, il faut en informer le revendeur.

#### **Remarque :**

*Voir page 2 pour les illustrations d'utilisation et des éléments de l'appareil.*

Illustration 1

#### **WV 2**

- 1 Appareil de charge avec câble de charge
- 2 Appareil de base

- 3 Prise de charge
- 4 Interrupteur MARCHE/ARRET
- 5 Affichage de charge / de service
- 6 Pied
- 7 Poignée
- 8 Réservoir d'eau sale, amovible
- 9 Verrou, réservoir d'eau sale
- 10 séparateur
- 11 verrouillage, séparateur
- 12 buse d'aspiration, large
- 13 verrouillage, buse d'aspiration

#### **WV 2 Plus\***

- 14 Bouteille de pulvérisation
  - 15 Levier de pulvérisation
  - 16 tête de pulvérisation
  - 17 bague de fixation pour le porte-balai
  - 18 Extension d'essuyage
  - 19 Tampon d'essuyage en microfibre
  - 20 Concentré de nettoyant à fenêtre
- \* en fonction de l'équipement

## Montage de l'appareil

Illustration 2

- Enficher la buse d'aspiration sur le séparateur jusqu'à ce qu'elle s'enclenche audiblement.

## Monter la bouteille de vaporisation et l'extension d'essuyage et remplir de détergent\*

\* en fonction de l'équipement

**Remarque :** Respecter le fait que la sécurité de transport est annulée au premier actionnement de la tête de pulvérisation.

### Monter l'extension d'essuyage

Illustration 3

- Dévisser la tête de pulvérisation de la bouteille de pulvérisation.
- Poser l'extension d'essuyage sur la tête de pulvérisation.
- Fixer l'extension d'essuyage et la tête de pulvérisation avec la bague de fixation.



#### Illustration 4

- Tendre le tampon d'essuyage sur l'extension d'essuyage et fixer la bande velcro.

### Remplir la bouteille de pulvérisation

#### Illustration 5

- Remplir le concentré fourni (1 x 20 ml) dans le flacon vaporisateur, puis remplir lentement à l'eau claire jusqu'au marquage "MAX" (donne 250 ml de solution de nettoyage).
- Fermer la bouteille.

### Charger l'accumulateur

#### Attention

*Avant la première utilisation, charger complètement l'accumulateur.*

#### Illustration 6

- Avant de l'utiliser, brancher le chargeur dans une prise de courant adaptée.
- Brancher le connecteur du câble de charge sur le côté arrière de l'appareil.

**Remarque** : L'indicateur de charge / de service clignote pendant le processus de charge. Lorsque l'accumulateur est complètement chargé, l'indicateur est allumé en continu en vert.

### Commencer le travail

### Nettoyage avec bouteille de pulvérisation et extension d'essuyage\*

\* en fonction de l'équipement

#### Illustration 7

- Pour appliquer le détergent, appuyer sur le levier de pulvérisation de la bouteille et pulvériser uniformément la surface, ensuite décoller

la saleté avec un tampon d'essuyage.

**Remarque** : Rincer le tampon à l'eau courante si nécessaire !

**Important** : Avant d'utiliser l'appareil, assurez-vous que les lèvres démontables sont exemptes de salissures.

#### Illustration 8

- Mettre l'appareil en service ; l'indicateur de charge / de service est allumé en continu en vert.
- Pour aspirer le détergent, tirer l'appareil du haut vers le bas.  
**Remarque** : Les surfaces difficiles à atteindre peuvent être aspirées aussi bien de manière transversale que par la tête (quantité limitée).

#### Remarque :

Lorsque l'accumulateur est faible, l'indicateur de charge / de service commence à clignoter lentement et l'appareil se met au bout d'un certain temps hors service. Dans ce cas, charger l'accumulateur.

Pendant que le flacon vaporisateur est utilisé, l'appareil peut être mis hors service. Ainsi, le temps de fonctionnement par chargement de la batterie est sensiblement plus élevé.

### Nettoyage sans bouteille de pulvérisation

- Appliquer le détergent selon les indications du fabricant de la manière habituelle et décoller la saleté.
- Suite de la procédure comme pour le « Nettoyage avec bouteille de pulvérisation et extension d'essuyage », illustration 8 .

### Interrompre le travail

#### Illustration 9

- Mettre l'appareil hors service et l'arrêter sur le pied d'appui (position de stationnement).

## Vider la cuve durant le travail

Si le niveau de remplissage maximal (repère) du réservoir d'eau sale est atteint, vider le réservoir.

Illustration 9

→ Mettre l'appareil hors tension.

Illustration 10

→ Ouvrir le verrou du bac d'eau sale et vider le réservoir.

→ Fermer le verrou du bac d'eau sale.

## Terminer le travail / nettoyer l'appareil

→ Mettre l'appareil hors tension.

Illustration 11

→ Tout d'abord, déverrouiller la buse d'aspiration et la retirer du séparateur, puis déverrouiller le séparateur et le retirer également.

→ Nettoyer le séparateur et la buse d'aspiration à l'eau courante (non adapté au lave-vaisselle).

Illustration 12

**Attention** : *l'appareil de base contient des composants électriques, ne pas le nettoyer à l'eau courante !*

→ Retirer le bac d'eau sale et enlever la fermeture.

→ Vidanger le bac d'eau sale et le rincer à l'eau. Refermer le réservoir.

→ Retirer la garniture d'essuyage du flacon vaporisateur et rincer à l'eau courante. La garniture d'essuyage peut également être lavée au lave-vaisselle à une température maximale de 60°C (sans adoucissant).

→ Laisser sécher l'appareil nettoyé avant de le remonter.

→ Charger l'accumulateur.

## Ranger l'appareil

→ Entreposer l'appareil dans des locaux secs.

## Assistance en cas de panne

### La bouteille de pulvérisation ne pulvérise pas

→ Faire le plein de détergent.

→ Le mécanisme de pompe dans la bouteille de pulvérisation est défectueux, contacter le revendeur.

### L'appareil ne démarre pas

Contrôler l'affichage de charge / de service:

→ Pas de signal ou signal clignotant lentement : Charger l'accumulateur.

→ Si le signal clignote rapidement : Contacter le revendeur.

### Stries pendant le nettoyage

→ Nettoyer la lèvre extensible

→ **Retourner la lèvre usée** :

Dégager la lèvre démontable latéralement vers l'extérieur. Humecter la lèvre en silicone avec de l'eau ou du détergent au niveau de la partie arrondie. Insérer la lèvre en silicone dans le sens inverse dans la fixation.

→ **Si nécessaire, remplacer la lèvre** :

Si les deux bords sont usés après le retournement de la lèvre en silicone, cette dernière doit être remplacée par une lèvre en silicone neuve. Remplacer la lèvre en silicone comme décrit ci-dessus.

→ Contrôler le dosage du détergent.

## L'eau sort du réservoir sur le côté

→ Vider le réservoir d'eau sale (contenance max. 100 ml)

## Accessoires en option

### Concentré de nettoyant à vitre

(4 x 20 ml)

N° de commande : 6.295-302.0

### Tampon d'essuyage en microfibre

(2 pièce)

N° de commande : 2.633-100.0

### Lèvre extensible large (2 en tout)

Référence : 2.633-005.0

### lèvre démontable, étroite (2 pièces)

Référence : 2.633-104.0

### sacoche ventrale

Référence : 2.633-006.0

## Caractéristiques techniques

Type de protection	IP X4	
Volume réservoir d'eau sale	100	ml
Durée de service avec charge d'accumulateur totale	25	min
Tension nominale accumulateur	3,7	V
Puissance nominale de l'appareil	10	W
Temps de charge d'un accumulateur vide	140	min
Tension de sortie du chargeur	5,5	V
Courant de sortie du chargeur	600	mA
Niveau de pression acoustique (EN 60704-2-1)	50	dB(A)
Poids	0,6	kg
Type d'accumulateur	Li-Ion	

***Sous réserve de modifications techniques !***

## Indice

Uso conforme a destinazione. . . IT	... 3
Norme di sicurezza . . . . . IT	... 3
Messa in funzione . . . . . IT	... 5
Terminare il lavoro / Pulire l'apparecchio . . . . . IT	... 7
Guida alla risoluzione dei guasti IT	... 7
Accessori optional . . . . . IT	... 8
Dati tecnici . . . . . IT	... 8

### Gentile cliente,



Prima di utilizzare l'apparecchio per la prima volta, leggere le presenti istruzioni originali, seguirle e conservarle per un uso futuro o in caso di rivendita dell'apparecchio. L'apparecchio è fornito in 2 diverse versioni.

#### WV 2

**WV 2 Plus** compreso nebulizzatore con sostegno di lavaggio e concentrato puliscivetro.

### Uso conforme a destinazione

- *Utilizzare questo apparecchio alimentato da un accumulatore esclusivamente per l'utilizzo privato per la pulizia di superfici umide e lisce quali finestre, specchi o piastrelle. Non deve essere aspirata alcuna polvere.*
- *L'apparecchio non è indicato per l'aspirazione di grandi quantità di liquidi da superfici orizzontali quali ad es. da un bicchiere rovesciato (max. 25 ml).*
- *Usare questo apparecchio solo insieme ai detergenti per vetri comunemente in com-*

*mercio (non usare spirito, non usare alcun detergente schiumogeno).*

- **Consigliamo:** *Concentrato puliscivetro KÄRCHER (vedi capitolo „Accessori speciali“).*
- *Utilizzate questo apparecchio solo con accessori e pezzi di ricambio KÄRCHER.*

*Ogni altro utilizzo è considerato non conforme a destinazione. Il produttore non risponde per danni da ciò risultanti e sarà l'utilizzatore ad assumersi qualsiasi relativo rischio.*

### Norme di sicurezza

- *Questo apparecchio non è indicato per essere usato da persone con delle limitate capacità fisiche, sensoriali o mentali e da persone che abbiano poca esperienza e/o conoscenza dell'apparecchio a meno che non vengano supervisionati per la loro sicurezza da una persona incaricata o che abbiano da questa ricevuto istruzioni su come usare l'apparecchio e dei pericoli da esso derivante.*
- *I bambini possono utilizzare l'apparecchio solo se maggiori dell'età di 8 anni e a meno che non vengano supervisionati per la loro sicurezza da una persona incaricata o che abbiano da questa ricevuto istruzioni su come usare l'apparecchio e dei pericoli da esso derivante.*

- *I bambini non devono giocare con l'apparecchio.*
- *Sorvegliare i bambini per assicurarsi che non giochino con l'apparecchio.*
- *La pulizia e la manutenzione utente non devono essere eseguiti dai bambini senza sorveglianza.*
- *Non introdurre alcun oggetto nell'apertura dell'aria di scarico.*
- *Non puntare il getto di spruzzo negli occhi.*
- *Non puntare il getto di spruzzo direttamente sui dispositivi che contengono componenti elettrici quali ad es. il vano interno dei forni.*
- *Prima dell'utilizzo su superfici sensibili (altamente lucenti) testare il pad di microfibre su un punto non visibile.*

### **Accumulatore**

- **Pericolo di corto circuito!**  
*Non introdurre oggetti conduttori (p.es. giraviti o simili) nella presa di carica.*
- *La carica dell'accumulatore è consentita solo con l'utilizzo del caricabatterie originale o con caricabatterie autorizzati dalla KÄRCHER.*

### **△ Indicazioni per quanto riguarda l'accumulatore**

- *Se un accumulatore con rispettivo cavo dovesse risultare visibilmente danneggiato, sostituirlo immediatamente con un pezzo di ricambio originale.*

- *Usare e conservare il carica-batterie solo in ambienti asciutti, temperatura ambiente 5 - 40° C.*
- *Non toccare mai la spina di alimentazione con le mani bagnate.*

### **△ Indicazioni sul trasporto**

- *L'accumulatore è testato secondo le normative rilevanti per il trasporto internazionale e può essere trasportato / spedito.*

### **Protezione dell'ambiente**



Tutti gli imballaggi sono riciclabili. Gli imballaggi non vanno gettati nei rifiuti domestici, ma consegnati ai relativi centri di raccolta.



Apparecchi vecchi contengono materiali di valore riciclabili e sostanze che non devono essere dispersi nell'ambiente. L'apparecchio e l'accumulatore all'interno non devono perciò essere smaltiti con i rifiuti domestici. Lo smaltimento può essere eseguito gratuitamente tramite sistemi di consegna e raccolta differenziata disponibili localmente.

### **Avvertenze sui contenuti (REACH)**

Informazioni aggiornate sui contenuti sono disponibili all'indirizzo:  
**[www.kaercher.com/REACH](http://www.kaercher.com/REACH)**

## Simboli riportati nel manuale d'uso

### **⚠ Pericolo**

*Per un rischio imminente che determina lesioni gravi o la morte.*

### **⚠ Attenzione**

*Per una situazione di rischio possibile che potrebbe determinare lesioni gravi o la morte.*

### **Attenzione**

*Per una situazione di rischio possibile che potrebbe determinare danni leggeri a persone o cose.*

## Messa in funzione

### Descrizione dell'apparecchio

Durante il disimballaggio controllare l'eventuale mancanza di accessori o la presenza di danni del contenuto. Nel caso in cui si riscontrino danni dovuti al trasporto, informare immediatamente il proprio rivenditore.

#### **Avviso:**

*Le illustrazioni relative all'apparecchio e all'uso si trovano a pagina 2.*

Figura **1**

#### **WV 2**

- 1 Caricabatteria con rispettivo cavo
- 2 Apparecchio base
- 3 Presa del caricabatterie
- 4 Interruttore dell'apparecchio (ON/OFF)
- 5 Indicatore di ricarica / funzionamento
- 6 Base
- 7 Impugnatura
- 8 Serbatoio dell'acqua sporca, estraibile
- 9 Chiusura, serbatoio acqua sporca
- 10 Separatore
- 11 Sbloccaggio, separatore
- 12 Bocchetta di aspirazione, larga
- 13 Sbloccaggio, bocchetta di aspirazione

#### **WV 2 Plus\***

- 14 Nebulizzatore
  - 15 Leva di nebulizzazione
  - 16 Testa nebulizzatrice
  - 17 Anello di fissaggio per inserto di lavaggio
  - 18 Sostegno di lavaggio
  - 19 Panno in microfibra
  - 20 Concentrato puliscivetro
- \* in funzione alla dotazione

## Montare l'apparecchio

Figura **2**

- Infilare la bocchetta di aspirazione sul separatore finché ingrana udibilmente.

## Montare il nebulizzatore ed il sostegno di lavaggio e riempire con il detergente\*

\* in funzione alla dotazione

**Avviso:** Si prega di osservare che alla prima attivazione della testa di nebulizzazione cade la sicura di trasporto.

## Montare il sostegno di lavaggio

Figura **3**

- Svitare la testa di nebulizzazione dal nebulizzatore.
- Inserire il sostegno di lavaggio sulla testa di nebulizzazione.
- Bloccare il sostegno di lavaggio e la testa di nebulizzazione con l'anello di fissaggio.

Figura **4**

- Tendere il panno sul sostegno e fissarlo con il nastro a velcro.

## Riempire il nebulizzatore

Figura **5**

- Versare il concentrato compreso nella fornitura (1 x 20 ml) nel nebulizzatore e riempire il contenitore lentamente con acqua pulita fino alla marcatura „MAX“ (risultano 250 ml di soluzione detergente).
- Chiudere il contenitore.

## Caricare l'accumulatore

### Attenzione

*Caricare completamente la batteria ad accumulatore prima di usarla la prima volta.*

Figura 6

- Attaccare il caricabatterie in una presa regolare prima di utilizzarlo.
- Inserire la spina del cavo di ricarica sul retro dell'apparecchio.

**Indicazione:** Durante la ricarica lampeggia la spia di ricarica/funzionamento. Quando la batteria è carica, la spia di controllo è accesa verde.

## Iniziare a lavorare

### Pulizia con nebulizzatore e sostegno di lavaggio\*

\* in funzione alla dotazione

Figura 7

- Per applicare il detergente premere la leva di nebulizzazione e nebulizzare uniformemente, successivamente rimuovere lo sporco con il panno.

**Nota:** All'occorrenza pulire il pad sotto acqua corrente!

**Importante:** Prima dell'utilizzo accertarsi che i tergovetro non siano sporchi.

Figura 8

- Accendere l'apparecchio, la spia di ricarica / funzionamento è costantemente accesa verde.
- Per aspirare il liquido detergente tirare l'apparecchio dall'alto verso il basso.

**Nota:** Le superfici difficilmente raggiungibili possono essere aspirate sia in trasversale oppure a testa in giù (quantità limitata).

### Note:

Quando l'accumulatore è scarico l'indicatore di ricarica/funzionamento inizia a lampeggiare lentamente e l'apparecchio si spegne dopo un determinato periodo di tempo. In questo caso ricaricare l'accumulatore.

Mentre il nebulizzatore è in funzione, l'apparecchio può essere spento. In questo modo aumenta notevolmente la durata di funzionamento per ogni ricarica.

### Pulizia senza nebulizzatore

- Applicare il detergente secondo le indicazioni del produttore nel modo conforme e rimuovere lo sporco.
- Procedere come per „Pulizia con nebulizzatore e sostegno di lavaggio“, Figura 8.

## Interrompere i lavori

Figura 9

- Spegner l'apparecchio e appoggiarlo sul piede fisso (posizione di parcheggio).

## Svuotare il contenitore durante il lavoro

Quando si raggiunge il livello max. di riempimento (contrassegno) del serbatoio dell'acqua sporca, svuotare il serbatoio.

Figura 9

- Spegner l'apparecchio.

Figura 10

- Aprire il tappo di chiusura del serbatoio acqua sporca e svuotare il serbatoio.
- Chiudere il tappo del serbatoio acqua sporca.

## Terminare il lavoro / Pulire l'apparecchio

- Spegnerne l'apparecchio.
- Figura 11
- Sbloccare dapprima la bocchetta di aspirazione e rimuoverla dal separatore e rimuoverla dal separatore e rimuoverlo anche.
  - Pulire il separatore e la bocchetta di aspirazione sotto acqua corrente (non idonei per lavastoviglie).

Figura 12

**Attenzione:** *L'apparecchio di base contiene componenti elettrici, non pulirlo sotto acqua corrente!*

- Rimuovere il serbatoio acqua sporca e estrarre il tappo di chiusura.
- Svuotare il serbatoio acqua sporca e sciacquare con acqua. Richiudere il serbatoio.
- Rimuovere il panno dal nebulizzatore e pulirlo sotto acqua corrente. Il panno può essere lavato in lavatrice fino a 60 °C (senza l'aggiunta di ammorbidente).
- Far asciugare l'apparecchio pulito prima dell'assemblaggio.
- Caricare l'accumulatore.

### Deposito dell'apparecchio

- Conservare l'apparecchio diritto in luoghi asciutti.

## Guida alla risoluzione dei guasti

### Il nebulizzatore non spruzza

- Aggiungere il detergente
- Meccanismo di pompaggio nel nebulizzatore difettoso, contattare il rivenditore.

## L'apparecchio non si accende

Controllare l'indicatore di ricarica / funzionamento:

- Nessun segnale o segnale lampeggiante lento: Caricare l'accumulatore.
- Nel caso in cui lampeggia velocemente: Contattare il rivenditore.

### Strisce durante la pulizia

- Pulire il tergivetro.
- **Voltare il tergivetro usurato:**  
Tirare il tergivetro di silicone lateralmente verso l'esterno. Inumidire il labbro di silicone nella zona dell'arrotondamento con acqua o detergente. Introdurre nuovamente il labbro di silicone nel sostegno nel lato inverso.
- **Sostituire se necessario il tergivetro:**  
Se dopo aver girato il labbro di silicone i due bordi sono usurati, allora è necessario usare un labbro di silicone nuovo. Sostituire il labbro di silicone come descritto sopra.
- Controllare il dosaggio del liquido detergente.

### Fuoriesce acqua lateralmente dal serbatoio

- Svuotare il serbatoio dell'acqua sporca (max. 100 ml contenuto).



## Accessori optional

**Concentrato puliscivetro** (4 x 20 ml)

Cod. d'ordin.: 6.295-302.0

**Panno in microfibra** (2 x)

Cod. d'ordin.: 2.633-100.0

**Tergivetro, largo** (2 pezzi)

N. ordinazione: 2.633-005.0

**Labbra tergovetro, stretto (2 pz.)**

N. ordinazione: 2.633-104.0

**Borsa laterale**

N. ordinazione: 2.633-006.0

## Dati tecnici

Protezione	IP X4	
Volume serbatoio di acqua sporca	100	ml
Tempo di funzionamento a carica massima	25	min
Tensione nominale accumulatore	3,7	V
Potenza nominale apparecchio	10	W
Tempo di carica, accumulatore scarico	140	min
Tensione di uscita caricatorie	5,5	V
Corrente di uscita caricatorie	600	mA
Pressione acustica (EN 60704-2-1)	50	dB(A)
Peso	0,6	kg
Tipo accumulatore	Li-Ion	

**Con riserva di modifiche tecniche!**

## Inhoud

Doelmatig gebruik . . . . .	NL . . . 3
Veiligheidsinstructies . . . . .	NL . . . 3
Ingebruikneming . . . . .	NL . . . 5
Werk beëindigen / apparaat reinigen . . . . .	NL . . . 6
Hulp bij storingen . . . . .	NL . . . 7
Bijzondere toebehoren . . . . .	NL . . . 7
Technische gegevens . . . . .	NL . . . 8

### Beste klant,



Lees vóór het eerste gebruik van uw apparaat deze originele gebruiksaanwijzing, ga navenant te werk en bewaar deze voor later gebruik of voor een latere eigenaar.

Het toestel wordt geleverd in twee verschillende uitvoeringen.

### WV 2

**WV 2 plus** incl. sproeifles met wisser-opzetstuk en concentraat voor het reinigen van ramen.

## Doelmatig gebruik

- *Gebruik dat accugedreven toestel aileen voor private doeleinden, voor de reiniging van vochtige, gladde oppervlakken zoals bijvoorbeeld vensters, spiegels of tegels. Er mag geen stof opgezogen worden.*
- *Het toestel is niet geschikt voor het opzuigen van grote hoeveelheden vloeistof van horizontale oppervlakken, bv. door een omgevalen drinkglas (max. 25 ml).*
- *Gelieve het toestel alleen te gebruiken in combinatie met traditionele ruitreinigingsmiddelen (geen spiritus, geen schuimreiniger).*

- *Wij bevelen aan: geconcentreerd ruitreinigingsmiddel van KÄRCHER (zie hoofdstuk "Speciale accessoires")*
- *Gebruik voor dit apparaat alleen met door KÄRCHER toegestane accessoires en onderdelen.*

*Ieder daarboven uitgaand gebruik geldt als niet volgens de voorschriften. Voor hieruit resulterende schades is de fabrikant niet aansprakelijk, het risico hiervoor draagt alleen de gebruiker.*

## Veiligheidsinstructies

- *Dit apparaat mag niet gebruikt worden door personen met beperkte fysieke, zintuiglijke of mentale capaciteiten of met te weinig ervaring en/of kennis, tenzij ze onder toezicht staan van een bevoegde persoon die instaat voor hun veiligheid of van die persoon instructies hebben gekregen over het gebruik van het apparaat en de daaruit resulterende gevaren begrijpen.*
- *Kinderen mogen het apparaat enkel gebruiken wanneer ze ouder zijn dan 8 jaar en onder toezicht staan van een persoon die verantwoordelijk is voor hun veiligheid of van die persoon instructies hebben gekregen over het gebruik van het apparaat en de daaruit resulterende gevaren begrijpen.*

- *Kinderen mogen niet met het apparaat spelen.*
- *Kinderen moeten gecontroleerd worden om te garanderen dat ze niet met het apparaat spelen.*
- *De reiniging en het gebruikersonderhoud moegen niet zonder toezicht door kinderen uitgevoerd worden.*
- *Geen voorwerpen in de ontluchtingsopening stoppen.*
- *Spuitstraal niet op de ogen richten.*
- *Spuitstraal niet direct op bedrijfsmiddelen richten die elektrische componenten bevatten, zoals bijvoorbeeld de binnenruimte van ovens.*
- *Voor gebruik op gevoelige (glanzende) oppervlakken het microvezelpad testen op een onopvallende plaats.*

### **Aanwijzingen over de accu**

- **Kortsluitingsgevaar!** *Geen geleidende voorwerpen (bijv. schroevendraaier e.d.) in de laadbus steken.*
- *Het laden van de accu is uitsluitend toegestaan met het meegeleverde originele laadapparaat of met de door KÄRCHER goedgekeurde laadapparaten.*

### **△ Instructies over het laadapparaat**

- *Laadapparaat met laadkabel bij zichtbare beschadiging onmiddellijk vervangen door een origineel onderdeel.*

- *Oplaadapparaat alleen in droge ruimten gebruiken en opslaan, omgevingstemperatuur 5 - 40° C.*

- *De stekker nooit met natte handen aanraken.*

### **△ Instructies betreffende het transport**

- *De accu is overeenkomstig de relevante voorschriften voor internationaal transport gecontroleerd en mag getransporteerd / verstuurd worden.*

### **Zorg voor het milieu**



Het verpakkingsmateriaal is herbruikbaar. Deponeer het verpakkingsmateriaal niet bij het huishoudelijk afval, maar bied het aan voor hergebruik.



Oude apparaten bevatten waardevolle, voor recycling geschikte materialen en stoffen, die niet in het milieu terecht mogen komen. Het apparaat en de accu mogen daarom niet met het huisvuil afgevoerd worden. De afvoer kan gratis via de plaatselijk beschikbare teruggave- en inzamelsystemen gebeuren.

### **Aanwijzingen betreffende de inhoudsstoffen (REACH)**

Huidige informatie over de inhoudsstoffen vindt u onder:

**[www.kaercher.com/REACH](http://www.kaercher.com/REACH)**

## Symbolen in de gebruiksaanwijzing

### ⚠ **Gevaar**

*Voor een onmiddellijk dreigend gevaar dat leidt tot ernstige en zelfs dodelijke lichamelijke letsels.*

### ⚠ **Waarschuwing**

*Voor een mogelijks gevaarlijke situatie die zou kunnen leiden tot ernstige en zelfs dodelijke lichamelijke letsels.*

### **Voorzichtig**

*Voor een mogelijks gevaarlijke situatie die kan leiden tot lichte lichamelijke letsels of materiële schade.*

## Ingebruikneming

### Beschrijving apparaat

Controleer bij het uitpakken de inhoud van de verpakking op ontbrekende toebehoren, of beschadigingen. Neem bij transportschades contact op met uw leverancier.

### **Opmerking:**

*U vindt afbeeldingen van het apparaat en de bediening ervan op pagina 2.*

Afbeelding **1**

### **WV 2**

- 1 Laadapparaat met laadkabel
- 2 Basiseenheid
- 3 Laadbuis
- 4 Schakelaar van het apparaat (AAN / UIT)
- 5 Ladings- / bedrijfsindicatie
- 6 Voet
- 7 Handgreep
- 8 Vuilwaterreservoir, uitneembaar
- 9 Vergrendeling vuilwaterreservoir

- 10 Afscheider
- 11 Ontgrendeling, afscheider
- 12 Zuigmond, breed
- 13 Ontgrendeling, zuigmond

### **WV 2 Plus\***

- 14 Spuitfles
- 15 Spuithendel
- 16 Sproeikop
- 17 Fixeerring voor wisseropzetstuk
- 18 Veegstuk
- 19 Microvezelpad
- 20 Geconcentreerd ruitreinigingsmiddel

\*afhankelijk van de uitvoering

## Apparaat monteren

Afbeelding **2**

- Zuigmond op afscheider steken, tot deze hoorbaar inklinkt.

## Spuitfles en veegstuk monteren en vullen met reinigingsmiddel\*

\*afhankelijk van de uitvoering

**Instructie:** Gelieve in acht te nemen dat de transportbeveiliging bij de eerste bediening van de spuitkop loskomt.

### **Veegstuk monteren**

Afbeelding **3**

- Spuitkop van de spuitfles draaien.
- Veegstuk op spuitkop plaatsen.
- Veegstuk en spuitkop met bevestigingsring borgen.

Afbeelding **4**

- Pad op veegstuk spannen en met klittenband vastzetten.

### **Spuitfles vullen**

Afbeelding **5**

- Meegeleverd concentraat (1 x 20 ml) in sproeifles doen en fles met zuiver water langzaam tot de markering „MAX“ vullen (levert 250 ml reinigingsmiddeloplossing op).
- Fles afsluiten.

## Accu opladen

### Voorzichtig

*Batterij volledig opladen voor het eerste gebruik.*

Afbeelding 6

- Voor gebruik, oplaadapparaat in een voorgeschreven stopcontact steken.
- Stekker van de laadkabel aan de achterkant van het toestel insteken.  
**Tip:** Tijdens het opladen knippert de oplaad- / bedrijfsaanduiding. Wanneer de accu vol is, brandt die constant groen.

## Beginnen met het werk

### Reiniging met spuitfles en veegstuk\*

\*afhankelijk van de uitvoering

Afbeelding 7

- Om het reinigingsmiddel aan te brengen de spuihendel van de fles indrukken en het oppervlak gelijkmatig inspuiten, vervolgens het vuil met het veegstuk losmaken.

**Instructie:** Pad indien nodig onder stromend water uitwassen!

**Belangrijk:** Verzeker u voor het gebruik ervan dat de aftrekklippen vrij van vuil zijn.

Afbeelding 8

- Apparaat inschakelen, oplaad- / bedrijfsaanduiding brandt constant groen.
- Voor het opzuigen van de reinigingsvloeistof het apparaat van boven naar beneden trekken.

**Instructie:** Moeilijk bereikbare oppervlakken kunnen zowel dwars als omgekeerd schoongezogen worden (beperkte hoeveelheid).

### Instructies:

Bij zwakke accu begint de oplaad- / bedrijfsaanduiding langzaam te knippe-

ren en het apparaat schakelt na een bepaalde tijd uit. In dit geval de accu opladen.

Terwijl de sproeifles in actie is, kan het apparaat uitgeschakeld worden. Daarmee wordt de bedrijfstijd per acculading duidelijk verhoogd.

## Reiniging zonder spuitfles

- Reinigingsmiddel volgens de indicaties van de fabrikant zoals gebruikelijk aanbrengen en vuil oplossen.
- Verder net zo te werk gaan als bij "Reinigen met spuitfles en wisopzetstuk", Afbeelding 8.

## Werk onderbreken

Afbeelding 9

- Apparaat uitschakelen en op voet plaatsen (parkeerstand).

## Reservoir tijdens het werk leegmaken

Wanneer het max. vulniveau (markering) van het vuilwaterreservoir bereikt is, het reservoir leegmaken a.u.b.

Afbeelding 9

- Apparaat uitschakelen.
- Afbeelding 10
- Sluiting van vuilwatertank openen en tank legen.
  - Sluiting van vuilwatertank sluiten.

## Werk beëindigen / apparaat reinigen

- Apparaat uitschakelen.

Afbeelding 11

- Eerst zuigmond ontgrendelen en van afscheider afnemen, dan de afscheider ontgrendelen en ook afnemen.
- Afscheider en zuigmond onder stromend water reinigen (niet geschikt voor de afwasmachine).

Afbeelding 12

**Let op:** *Basistoestel bevat elektrische componenten die niet onder stromend water gereinigd mogen worden!*

- Vuilwatertank afnemen en sluiting eruit trekken.
- Vuilwatertank legen en met water uitspoelen. Tank weer sluiten.
- Wisserbekleding van sproeifles afnemen en onder stromend water uitwassen. Wisserbekleding kan ook in de wasmachine tot 60°C gewassen worden (zonder gebruik van wasverzachter).
- Gereinigd toestel voor de montage laten drogen.
- Accu opladen.

### Apparaat opslaan

- Toestel staat en in een droge ruimte bewaren.

### Hulp bij storingen

#### Spuutfles spuit niet

- Reinigingsmiddel vullen.
- Pompmechanisme in spuitfles is defect, contact opnemen met de handelaar.

#### Apparaat start niet

Ladings- / bedrijfsindicatie controleren:

- Geen signaal resp. langzaam knipperend signaal: accu opladen.
- Bij snel knipperend signaal: handelaar contacteren.

### Strepen bij het reinigen

- Aftreklip reinigen
- **Versleten aftreklip draaien:**  
Aftreklippen van silicoon zijwaarts naar buiten trekken. Silicoonlip bij de ronding met water of reinigingsmiddel bevochtigen. Silicoonlip omgekeerd weer in de houder schuiven.
- **Aftreklip indien nodig vernieuwen:**  
Wanneer na het keren van de silicoonlip beide kanten versleten zijn, is een nieuwe silicoonlip nodig. Silicoonlip zoals boven beschreven vervangen.
- Dosering van het reinigingsmiddel controleren.

### Water ontsnapt zijdelings uit de tank

- Vuilwaterreservoir leegmaken (max. 100 ml inhoud).

### Bijzondere toebehoren

**Geconcentreerd ruitreinigingsmiddel** (4 x 20 ml)

Bestelnr. 6.295-302.0

**Microvezelpad** (2 Stuk)

Bestelnr. 2.633-100.0

**Aftreklip, breed** (2 stuks)

Bestelnr. 2.633-005.0

**Aftreklip, smal** (2 stuks)

Bestelnr. 2.633-104.0

**Heuptas**

Bestelnr. 2.633-006.0

## Technische gegevens

Beveiligingsklasse	IP X4	
Volume vuilwaterreservoir	100	ml
Bedrijfstijd bij volle acculading	25	min
Nominale spanning accu	3,7	V
Nominaal vermogen toestel	10	W
Laadtijd bij lege accu	140	min
Uitgangsspanning laadapparaat	5,5	V
Uitgangsstroom laadapparaat	600	mA
Geluidsdrukniveau (EN 60704-2-1)	50	dB(A)
Gewicht	0,6	kg
Accutype	Li-Ion	

***Technische veranderingen voorbehouden!***

## Índice de contenidos

Uso previsto . . . . .	ES	. . . 3
Indicaciones de seguridad . . . . .	ES	. . . 3
Puesta en marcha . . . . .	ES	. . . 5
Finalizar trabajo / limpiar el aparato . . . . .	ES	. . . 7
Ayuda en caso de avería . . . . .	ES	. . . 7
Accesorios especiales . . . . .	ES	. . . 8
Datos técnicos . . . . .	ES	. . . 8

### Estimado cliente:



Antes del primer uso de su aparato, lea este manual original, actúe de acuerdo a sus indicaciones y guárdelo para un uso posterior o para otro propietario posterior. El aparato está disponible en 2 acabados diferentes.

### WV 2

**WV 2 plus** incl. botella de pulverización con accesorio limpiador y concentrado limpiaventanas

## Uso previsto

- *Utilice este aparato que funciona con batería exclusivamente para fines particulares, para limpiar superficies húmedas, lisas como ventanas, espejos o azulejos. Está prohibido aspirar polvo.*
- *El aparato no es apto para aspirar cantidades de líquido grandes de superficies horizontales, p. ej. de un vaso de bebida que se haya caído (máx. 25 ml).*
- *Utilice este aparato únicamente en combinación con limpiaventanas convencionales (no usar alcohol ni limpiadores en espuma).*

- **Recomendamos:** *Concentrado de limpiaventanas de KÄRCHER (véase el capítulo "accesorios especiales").*
- *Utilice este aparato sólo con los accesorios y repuestos autorizados por KÄRCHER. Cualquier uso diferente a éstos se considerará un uso no previsto. El fabricante no se hace responsable de los daños causados por un uso no previsto; el usuario será el único que correrá con este riesgo.*

## Indicaciones de seguridad

- *Este aparato no es apto para ser manejado por personas con incapacidades físicas, sensoriales o intelectuales o falta de experiencia y/o conocimientos, a no ser que sean supervisados por una persona encargada o hayan recibido instrucciones de esta sobre como usar el aparato y qué peligros conlleva.*
- *Los niños solo podrán utilizar el aparato si tienen más de 8 años y siempre que haya una persona supervisando su seguridad o les hayan instruido sobre como manejar el aparato y los peligros que conlleva.*
- *Los niños no pueden jugar con el aparato.*
- *Supervisar a los niños para asegurarse de que no jueguen con el aparato.*



- *Los niños no pueden realizar la limpieza ni el mantenimiento sin supervisión.*
- *No introducir ningún objeto en la orificio de ventilación.*
- *No proyectar el chorro pulverizador a los ojos.*
- *No dirigir el chorro directamente sobre equipos de producción que contengan componentes eléctricos, como p. ej. el interior de hornos.*
- *Antes de su aplicación sobre superficies sensibles (extra brillantes), probar la almohadilla de limpieza de microfibra en un lugar no visible.*

### **Indicaciones sobre la batería**

- **Puede provocar un cortocircuito!** *No inserte ningún objeto conductor (p.ej. destornillador o similar) en clavija de carga.*
- *Sólo está permitido cargar la batería con el cargador original suministrado o con el cargador autorizado por KÄRCHER.*

### **△ Indicaciones sobre el cargador**

- *Sustituir inmediatamente el cargador con el cable por una pieza original si se aprecia algún tipo de daño.*
- *Usar y almacenar el cargador solamente en lugar seco, temperatura ambiente 5 - 40 °C.*
- *No toque nunca la clavija con las manos mojadas.*

### **△ Indicaciones sobre transporte**

- *La batería ha sido sometida a ensayos en conformidad con las disposiciones relevantes para transporte internacional y puede ser transportada / enviada.*

## **Protección del medio ambiente**



Los materiales de embalaje son reciclables. Por favor, no tire el embalaje a la basura doméstica; en vez de ello, entréguelo en los puntos oficiales de recogida para su reciclaje o recuperación.



Los equipos antiguos contienen materiales y sustancias valiosas y aptas para el reciclaje que no deben entrar en contacto con el medio ambiente. Por eso, el aparato y la batería que contiene no se deben eliminar con la basura doméstica. Se puede eliminar de forma gratuita a través de los sistema de entrega y recogida locales.

### **Indicaciones sobre ingredientes (REACH)**

Encontrará información actual sobre los ingredientes en:

**[www.kaercher.com/REACH](http://www.kaercher.com/REACH)**

## Símbolos del manual de instrucciones

### ⚠ Peligro

*Para un peligro inminente que acarrea lesiones de gravedad o la muerte.*

### ⚠ Advertencia

*Para una situación que puede ser peligrosa, que puede acarrear lesiones de gravedad o la muerte.*

### Precaución

*Para una situación que puede ser peligrosa, que puede acarrear lesiones leves o daños materiales.*

## Puesta en marcha

### Descripción del aparato

Cuando desempaque el contenido del paquete, compruebe si faltan accesorios o si el aparato presenta daños. Informe a su distribuidor en caso de detectar daños ocasionados durante el transporte.

#### Nota:

*Las ilustraciones del aparato y de su manejo se encuentran en la página 2.*

Figura 1

#### WV 2

- 1 Cargador con cable
- 2 Equipo básico
- 3 Clavija de carga
- 4 Interruptor del aparato (ON / OFF)
- 5 Indicador de carga/funcionamiento
- 6 Base de apoyo
- 7 Mango
- 8 Depósito de agua sucia, extraíble
- 9 Cierre, depósito de agua sucia
- 10 Separador

- 11 Desbloqueo, separador
- 12 Boquilla de aspiración, ancha
- 13 Desbloqueo, boquilla de aspiración

#### WV 2 Plus\*

- 14 Botella pulverizadora
- 15 Palanca pulverizadora
- 16 Cabezal pulverizador
- 17 Anillo de fijación para el equipo accesorio limpiador
- 18 Accesorio limpiador
- 19 Almohadilla de limpieza de microfibra
- 20 Concentrado de limpiaventanas  
\*según equipamiento

## Montar aparato

Figura 2

- Insertar la boquilla de aspiración en el separador hasta que se oiga como encaja.

## Montar botella pulverizadora y llenar con detergente\*

\*según equipamiento

**Advertencia:** Se debe tener en cuenta que al accionar por primera vez el cabezal de pulverización, se cae el fusible de transporte.

## Montar accesorio limpiador

Figura 3

- Separar, girando, el cabezal pulverizador de la botella pulverizadora.
- Colocar accesorio limpiador sobre cabezal pulverizador.
- Asegurar accesorio accesorio limpiador y cabezal pulverizador con anillo de fijación.

Figura 4

- Tensar almohadilla de limpieza en accesorio limpiador y fijar con velcro.

## Rellenar botella pulverizadora

Figura 5

- Añadir el concentrado suministrado (una dosis de 20 ml) a la botella pulverizadora y añadir lentamente agua limpia hasta la marca "MAX" (se obtienen 250 ml de solución de detergente)
- Cerrar la botella.

### Cargar la batería

#### Precaución

*Cargar totalmente la batería antes del primer uso.*

Figura 6

- Antes del uso, introducir el cargador en el enchufe de forma correcta.
- Introducir el enchufe del cable de recarga en la parte posterior del aparato.

**Indicación:** Durante el proceso de carga el indicador de carga / funcionamiento parpadea. Si la batería está cargada totalmente, se ilumina en verde permanentemente.

### Comenzar con el trabajo

#### Limpieza con botella pulverizadora y accesorio limpiador\*

\*según equipamiento

Figura 7

- Para administrar el detergente apretar la palanca pulverizadora de la botella y rociar la superficie de modo uniforme, a continuación eliminar la suciedad con la almohadilla de limpieza.

**Indicación:** ¡Lavar la almohadilla con agua si es necesario!

**Importante:** Antes del uso, asegúrese de que los racores de extracción están limpios.

Figura 8

- Conectar el aparato, indicador de carga / funcionamiento se ilumina continuamente en verde.
- Para aspirar el líquido limpiador estirar el aparato de arriba hacia abajo.

**Indicación:** Las superficies de difícil acceso se puede aspirar en diagonal o boca abajo (cantidad limitada).

#### Notas:

Cuando la batería comienza a descargarse el indicador de carga / funcionamiento empieza a parpadear lentamente y el aparato se desconecta después de cierto tiempo. En ese caso, cargar la batería.

Mientras la botella pulverizadora estén en uso, se puede desconectar el aparato. Así se aumenta considerablemente el tiempo de funcionamiento por carga.

#### Limpieza sin botella pulverizadora

- Administrar el detergente de modo convencional según instrucciones del fabricante y eliminar la suciedad.
- Otros procedimientos como en "Limpieza con botella pulverizadora y accesorio limpiador", figura 8.

### Interrumpir el trabajo

Figura 9

- Desconectar el aparato y colocarlo en la base de apoyo (posición de estacionamiento).

## Vaciar el recipiente durante el trabajo

Si se ha alcanzado el máximo nivel de llenado (marca) del depósito de agua sucia, vaciar el depósito.

Figura 9

→ Desconexión del aparato

Figura 10

- Destapar el cierre del depósito de agua sucia y abrir el depósito.
- Cierre la tapa del depósito de agua sucia.

## Finalizar trabajo / limpiar el aparato

→ Desconexión del aparato

Figura 11

- Primero desbloquear la boquilla de aspiración y extraer del separador, después desbloquear el separador y extraerlo también.
- Limpiar el separador y la boquilla de aspiración con agua corriente (no apto para lavavajillas).

Figura 12

**Atención:** *El equipo básico contiene componentes eléctricos. No limpiar estos con agua corriente.*

- Extraer el depósito de agua sucia y extraer el cierre.
- Vaciar el depósito de agua sucia y enjuagar con agua. Cerrar de nuevo el depósito.
- Extraer la funda de la botella de pulverización y lavar con agua corriente. La funda también se puede lavar en la lavadora a 60°C (sin usar suavizante).
- Dejar secar el aparato limpio antes de ensamblarlo.
- Cargar la batería.

## Almacenamiento del aparato

- Almacenar el aparato de pie en un lugar seco.

## Ayuda en caso de avería

### La botella pulverizadora no rocía

- Llenar de detergente.
- Mecanismo de bombeo de la botella pulverizadora defectuoso, contactar distribuidor.

### El aparato no se pone en marcha

Comprobar indicador de carga/funcionamiento:

- No hay señal o señal con lenta intermitencia: Cargar la batería.
- En caso de señal con rápida intermitencia: Contactar al distribuidor.

### Franjas al limpiar

- Limpiar los labios de extracción.
- **Dar la vuelta al labio de extracción usado:**  
Extraer hacia fuera el labio de extracción de silicona por el lateral. Humedecer el labio de silicona de la zona redondeada con agua o detergente. Introducir el labio de silicona al revés de nuevo en el soporte.
- **Renovar el labio de extracción si es necesario:**  
Si tras darle la vuelta al labio de silicona están desgastados ambos bordes, es necesario colocar un labio de silicona nuevo. Cambiar el labio de silicona como se describe más arriba.
- Comprobar la dosificación del detergente.

## El agua sale por el lateral del depósito

→ Vaciar el depósito de agua sucia (máx. 100 ml contenido).

## Accesorios especiales

### Concentrado de limpiaventanas

(4 x 20 ml)

Nº referencia: 6.295-302.0

### Almohadilla de limpieza de microfibra (2 Unidad)

Nº referencia: 2.633-100.0

### Labio de extracción, ancho (2 unidades)

Nº referencia: 2.633-005.0

### Labio de extracción, estrecho (2 unidades)

Nº referencia: 2.633-104.0

### Bolso de cadera

Nº referencia: 2.633-006.0

## Datos técnicos

Categoría de protección	IP X4	
Volumen del depósito de agua sucia	100	ml
Tiempo de servicio con la batería totalmente cargada	25	min
Área de tensión de la batería	3,7	V
Potencia nominal del aparato	10	W
Tiempo de carga cuando la batería esté vacía	140	min
Tensión de salida del cargador	5,5	V
Corriente de salida del cargador	600	mA
Nivel de presión acústica (EN 60704-2-1)	50	dB(A)
Peso	0,6	kg
Tipo de batería	Li-Ion	

**Reservado el derecho a realizar modificaciones técnicas.**

## Índice

Utilização conforme as disposições . . . . .	PT	. . . 3
Avisos de segurança . . . . .	PT	. . . 3
Colocação em funcionamento . . . . .	PT	. . . 5
Terminar o trabalho / limpar o aparelho . . . . .	PT	. . . 7
Ajuda em caso de avarias . . . . .	PT	. . . 7
Acessórios especiais . . . . .	PT	. . . 8
Dados técnicos . . . . .	PT	. . . 8

### Estimado cliente,



Leia o manual de manual original antes de utilizar o seu aparelho. Proceda conforme as indicações no manual e guarde o manual para uma consulta posterior ou para terceiros a quem possa vir a vender o aparelho.

O aparelho é fornecido em duas versões distintas.

#### WV 2

**WV 2 Plus** incl. garrafa pulverizadora com adaptador de limpeza e concentrado de limpa-vidros.

## Utilização conforme as disposições

- *Utilize este aparelho, de funcionamento a baterias acumuladoras, apenas para fins privados, para a limpeza de superfícies húmidas e lisas como, por exemplo, janelas, espelhos ou ladrilhos. Não pode ser aspirado pó.*
- *O aparelho não está preparado para a aspiração de grandes quantidades de líquidos em superfícies horizontais como, por exemplo, resultantes da queda de um copo (máx. 25 ml).*

- *Utilize este aparelho apenas em combinação com detergentes de limpeza de vidros convencionais (não utilizar benzina de lavagem, nem detergentes de espuma).*
- **Recomendamos:** *Concentrado limpa-vidros da KÄRCHER (ver capítulo "Acessórios especiais").*
- *Utilize este aparelho apenas com acessórios e peças de reposição originais KÄRCHER.*

*Qualquer outra utilização, para além das aqui indicadas, é considerada como não conforme com as disposições legais. O fabricante não pode ser responsabilizado por danos daí resultantes. Os riscos devidos a essa utilização indevida são da exclusiva responsabilidade do utilizador.*

## Avisos de segurança

- *Este aparelho não é adequado para a utilização por pessoas com capacidades físicas, sensoriais e psíquicas reduzidas e por pessoas com falta de experiência e/ou conhecimentos, excepto se forem supervisionadas por uma pessoa responsável pela segurança ou receberam instruções sobre o manuseamento do aparelho e que tenham percebido os perigos inerentes.*

- *As crianças só estão autorizadas a utilizar o aparelho se tiverem uma idade superior a 8 anos e se forem supervisionadas por uma pessoa responsável pela segurança ou se receberem, por essa pessoa, instruções de utilização do aparelho e que tenham percebido os perigos inerentes.*
- *Crianças não podem brincar com o aparelho.*
- *Supervisionar as crianças, de modo a assegurar que não brincam com o aparelho.*
- *A limpeza e manutenção de aplicação não podem ser realizadas por crianças sem uma vigilância adequada.*
- *Não inserir objectos nas aberturas do ar de exaustão.*
- *Não projectar o jacto de pulverização contra os olhos*
- *Não direccionar o jacto pulverizador directamente contra equipamento que contenha componentes eléctricos como, por exemplo, o interior de fogões.*
- *Antes de proceder à aplicação em superfícies sensíveis (de elevado brilho) deve-se testar o pad de microfibras num local escondido.*

## **Avisos referentes à bateria acumuladora**

- **Perigo de curto-circuito!**  
*Não insira objectos comutadores (p. ex. chave de fendas ou similar) no conector de carregamento.*
- *O carregamento da bateria acumuladora só é permitido com o carregador original incluído no volume de fornecimento, ou com carregadores devidamente autorizados pela KÄRCHER.*
- △ **Avisos sobre o carregador**
  - *Substitua imediatamente o carregador juntamente com o cabo por uma peça original, sempre que detectar quaisquer danos.*
  - *Utilizar e guardar o carregador apenas em espaços fechados com uma temperatura ambiente 5 - 40° C.*
  - *Nunca tocar na ficha de rede com as mãos molhadas.*
- △ **Avisos para o transporte**
  - *A bateria acumuladora foi verificada, em conformidade com as prescrições específicas em vigor referentes ao transporte internacional, e pode ser transportada/enviada.*

## Proteção do meio-ambiente



Os materiais de embalagem são recicláveis. Não coloque as embalagens no lixo doméstico, envie-as para uma unidade de reciclagem.



Os aparelhos usados contêm valiosos materiais recicláveis que não devem entrar em contacto com o meio-ambiente. Assim sendo, o aparelho e a bateria acumuladora não podem ser eliminados com o lixo doméstico. A eliminação pode ser efectuada gratuitamente nos centros de recolha disponíveis.

### Avisos sobre os ingredientes (REACH)

Informações actuais sobre os ingredientes podem ser encontradas em: [www.kaercher.com/REACH](http://www.kaercher.com/REACH)

### Símbolos no Manual de Instruções

#### **⚠ Perigo**

*Para um perigo eminente que pode conduzir a graves ferimentos ou à morte.*

#### **⚠ Advertência**

*Para uma possível situação perigosa que pode conduzir a graves ferimentos ou à morte.*

#### **Atenção**

*Para uma possível situação perigosa que pode conduzir a ferimentos leves ou danos materiais.*

## Colocação em funcionamento

### Descrição da máquina

Verifique o conteúdo da embalagem a respeito de acessórios não incluídos ou danos. No caso de danos provocados durante o transporte, informe o seu revendedor.

#### **Aviso:**

*na página 2 encontra ilustrações do aparelho e da utilização.*

Figura **1**

#### **WV 2**

- 1 Carregador com cabo
- 2 Aparelho base
- 3 Conector fêmea de carregamento
- 4 Interruptor do aparelho (LIG/DESL)
- 5 Indicação de carga/operação
- 6 Pé de apoio
- 7 Punho
- 8 Depósito de água suja, amovível
- 9 Fecho, depósito de água suja
- 10 Separador
- 11 Desbloqueamento, separador
- 12 Bico de aspiração, largo
- 13 Desbloqueio, bico de aspiração

#### **WV 2 Plus\***

- 14 Garrafa pulverizadora
  - 15 Alavanca de pulverização
  - 16 Cabeça de pulverização
  - 17 Anel de fixação para adaptador de esfregar
  - 18 Adaptador de esfregar
  - 19 Pad de microfibra
  - 20 Concentrado limpa-vidros
- \*conforme o modelo

### Montar o aparelho

Figura **2**

- Encaixar o bico de aspiração no separador até encaixar audivelmente.



## Montar a garrafa pulverizadora no adaptador de esfregar e encher com detergente\*

\*conforme o modelo

**Aviso:** P. f. note que durante o primeiro accionamento da cabeça pulverizadora, a protecção de transporte cai.

### Montar o adaptador de esfregar

Figura 3

- Desenroskar a cabeça de pulverização da garrafa pulverizadora.
- Posicionar o adaptador de esfregar na cabeça pulverizadora.
- Fixar o adaptador de esfregar e a cabeça pulverizadora com o anel de fixação.

Figura 4

- Fixar o pad de esfregar no respectivo adaptador e fixar com a fita de velcro.

### Encher a garrafa pulverizadora

Figura 5

- Encher o concentrado, incluído no volume de fornecimento (1 x 20 ml), na garrafa pulverizadora e encher a garrafa lentamente com água limpa até à marca "MAX" (resulta numa solução de limpeza de 250 ml).
- Fechar a garrafa.

## Carregar a bateria acumuladora

### Atenção

*Antes da primeira utilização, carregar completamente a bateria.*

Figura 6

- Ligar o carregador a uma tomada, antes de o utilizar.
- Inserir a ficha do cabo do carregador na face traseira do aparelho.

**Aviso:** durante a fase de carregamento a indicação de carga/operação pisca. Se a bateria acumuladora estiver completamente carregada, a lâmpada de controlo brilha continuamente.

## Iniciar o trabalho

### Limpeza com garrafa pulverizadora e adaptador de esfregar\*

\*conforme o modelo

Figura 7

- Para aplicar o detergente é necessário accionar a alavanca pulverizadora da garrafa, pulverizar uniformemente a superfície e, de seguida, soltar a sujidade com o pad de esfregar.

**Aviso:** Lavar a almofada, sempre que necessário, sob água corrente!

**Importante:** Antes de iniciar os trabalhos deve-se assegurar que os lábios de extracção (rodo) estão limpos.

Figura 8

- Ligar o aparelho, indicação de carga/operação brilha permanentemente verde.
- Para aspirar o líquido de limpeza é necessário puxar o aparelho de cima para baixo.

**Aviso:** Locais de difícil acesso podem ser aspirados de forma transversal e acima da cabeça (quantidade limitada).

### Avisos:

Com a bateria fraca a indicação de carga/operação começa a piscar e o aparelho desliga passado algum tempo. Recarregar as baterias nestas situações.

O aparelho pode ser desligado com a garrafa pulverizadora em funcionamento. Desta forma aumenta substan-

cialmente o tempo de serviço com a carga da bateria.

## **Limpeza sem garrafa pulverizadora**

- Aplicar o detergente de acordo com as indicações do fabricante, de forma convencional, e dissolver a sujidade.
- Futuros procedimentos de acordo com o ponto "Limpeza com garrafa pulverizadora e adaptador de esfregar", figura 8.

## **Interromper trabalho**

Figura 9

- Posicionar o aparelho sobre o pé de apoio (posição de estacionamento).

## **Esvaziar o recipiente durante os trabalhos**

Esvaziar o depósito de água suja se for atingido o nível máximo (marcação).

Figura 9

- Desligar o aparelho.

Figura 10

- Abrir o fecho do depósito de água suja e esvaziar o depósito.
- Fechar o fecho do depósito de água suja.

## **Terminar o trabalho / limpar o aparelho**

- Desligar o aparelho.

Figura 11

- Destruar primeiro o bico de aspiração e retirar do separador, depois desbloquear o separador e eventualmente retirar.
- Limpar o separador e o bico de aspiração sob água corrente (não pode ser lavado na máquina lava-loiça).

Figura 12

**Atenção:** *aparelho base contém componentes eléctricos. Este não pode ser limpo sob água corrente!*

- Retirar o depósito da água suja e retirar o fecho.
- Esvaziar o depósito da água suja e lavar com água. Fechar novamente o depósito.
- Retirar a cobertura de limpeza da garrafa pulverizadora e lavar sob água corrente. A cobertura de limpeza também pode ser lavada na máquina lava-roupa a 60°C (sem amaciador).
- Deixar secar o aparelho antes de o voltar a montar.
- Carregar a bateria acumuladora.

## **Guardar a máquina**

- Guardar o aparelho verticalmente em locais secos.

## **Ajuda em caso de avarias**

### **Garrafa pulverizadora não pulveriza**

- Encher detergente.
- Mecanismo da bomba na garrafa pulverizadora está com defeito; contactar o vendedor.

### **O aparelho não arranca**

Verificar a indicação de carga/operação:

- Nenhum sinal resp., sinal de intermitência lenta: carregar bateria.
- Se o sinal piscar rapidamente: contactar o vendedor.

## Riscos durante a limpeza

- Limpar o rodo.
- **Virar o rodo desgastado:**  
Puxar o rodo de silicone lateralmente para fora. Humedecer o rodo de silicone na zona arredondada com água ou produto de limpeza. Inserir o lábio de silicone (rodo) de modo inverso novamente no suporte.
- **Se necessário, substituir o rodo:**  
Se, após virar o rodo de silicone, os dois cantos estiverem desgastados é necessário um novo rodo de silicone. Substituir o rodo conforme supracitado.
- Verificar o doseamento do detergente.

## Fuga de água na parte lateral do tanque

- Esvaziar depósito de água suja (máx. 100 ml de conteúdo).

## Acessórios especiais

### Concentrado limpa-vidros

(4 x 20 ml)

N.º de encomenda: 6.295-302.0

### Pad de microfibrã (2 Unidades)

N.º de encomenda: 2.633-100.0

### Rodo, largo (2 unidades)

N.º de encomenda: 2.633-005.0

### Rodo, estreito (2 unidades)

N.º de encomenda: 2.633-104.0

### Bolsa tiracolo

N.º de encomenda: 2.633-006.0

## Dados técnicos

Tipo de protecção	IP X4	
Volume do depósito de água suja	100	ml
Tempo de operação com a bateria cheia	25	min
Tensão nominal da bateria	3,7	V
Potência nominal do aparelho	10	W
Tempo de carga de uma bateria acumuladora vazia	140	min
Tensão de saída do carregador	5,5	V
Corrente de saída do carregador	600	mA
Nível de pressão acústica (EN 60704-2-1)	50	dB(A)
Peso	0,6	kg
Tipo de acumulador	Li-Ion	

**Reservados os direitos a alterações técnicas!**

## Indholdsfortegnelse

Bestemmelsesmæssig anvendelse.....	DA ...3
Sikkerhedsanvisninger.....	DA ...3
Ibrugtagning.....	DA ...5
Afslutte arbejdet / rense maskinen.....	DA ...6
Hjælp ved fejl.....	DA ...7
Ekstratilbehør.....	DA ...7
Tekniske data.....	DA ...8

### Kære kunde



Læs original brugsanvisning inden første brug, følg anvisningerne og opbevar vejledningen til senere efterlæsning eller til den næste ejer.

Maskinen kommer i to forskellige modeller.

#### WV 2

**WV 2 plus** inkl. sprøjteflaske med vaskekomponent og koncentreret vinduesvask.

## Bestemmelsesmæssig anvendelse

- Denne batteridrevne maskine er kun beregnet til privat brug, til rengøring af fugtige, glatte overflader som vinduer, spejl eller fliser. Der må ikke opsuges støv.
- Maskinen er ikke egnet til opugning af større mængder væske fra vandrette overflader, f.eks væsker fra et væltet drikkeglas (max. 25 ml).
- Maskinen må kun bruges i forbindelse med gængse vinduesvask (ingen spiritus, ingen skumrensere).

- **Vi anbefaler:** Koncentreret vinduesvask fra KÄRCHER (se kapitel "Ekstratilbehør").
- Brug kun denne støvsuger med tilbehør og reservedele, der er godkendt af KÄRCHER.

Enhver anvendelse, der går herudover, gælder som ikke-bestemmelsesmæssig.

Producenten er ikke ansvarlig for skader, der måtte opstå som følge heraf; risikoen er brugers alene.

## Sikkerhedsanvisninger

- Apparatet er ikke beregnet til at blive brugt af personer (inklusive børn), hvis fysiske, sensoriske eller åndelige evner er indskrænket eller af personer med manglende erfaring og/eller kendskab med mindre disse personer overvåges af en person, som er ansvarlig for deres sikkerhed, eller blev trænet i apparatets håndtering og de evt. resulterende farer.
- Børn må kun bruge apparatet, hvis de er over 8 år under opsyn af en person, som er ansvarlig for deres sikkerhed, eller hvis de blev indlært/trænet i brugen af apparatet og de evt. resulterende farer.
- Børn må ikke lege med apparatet.

- *Børn skal være under opsyn for at sørge for, at de ikke leger med maskinen.*
- *Rengøringen og vedligeholdelsen må ikke gennemføres af børn uden overvågning.*
- *Der må ikke sættes genstande i ventilationsåbningerne.*
- *Sprøjtestrålen må ikke sprøjtes i øjnene.*
- *Sprøjtestrålen må ikke direkte rettes imod komponenter som indeholder elektriske dele, som f.eks. den indvendige del af ovne.*
- *Før brugen på sensitive (højglans) overflader skal mikrofiber-viskepudden testes på et ikke synligt sted.*

### **Henvisninger til batterier**

- **Fare for kortslutning!** *Stik ingen ledende genstande (f.eks. skruetrækker eller lignende) ind i opladebøsningen.*
- *Opladningen af akkuer er kun tilladt med vedlagte original opladeapparat eller opladeapparater som blev godkendt af KÄRCHER.*

### **△ Henvisninger til opladeapparatet**

- *Ved synlige skader skal opladeapparatet med opladekablet omgående erstattes med originale parter.*

- *Opladeren må kun bruges og opbevares i tørre rum, omgivelsestemperatur 5 - 40° C.*
- *Rør aldrig ved netstikket med våde hænder.*

### **△ Henvisninger til transporten**

- *Akkumulatoren er afprøvet iht. til alle relevante forskrifter til international transport og må transporteres/fremsendes.*

## **Miljøbeskyttelse**



Emballagen kan genbruges.

Smid ikke emballagen ud sammen med det almindelige husholdningsaffald, men aflever den til genbrug.



Brugte maskiner indeholder værdifulde materialer og stoffer, der skal recycles, og som ikke må komme ud i naturen. Maskinen og batteriet må derfor ikke bortskaffes i normalt affald. De kan bortskaffes gratis via lokale genbrugsstationer.

### **Henvisninger til indholdsstoffer (REACH)**

Aktuelle oplysninger til indholdsstoffer finder du på:

**[www.kaercher.com/REACH](http://www.kaercher.com/REACH)**

## Symbolerne i driftsvejledningen

### △ **Risiko**

*En umiddelbar truende fare, som kan føre til alvorlige personskader eller død.*

### △ **Advarsel**

*En muligvis farlig situation, som kan føre til alvorlige personskader eller til død.*

### **Forsigtig**

*En muligvis farlig situation, som kan føre til personskader eller til materialeskader.*

## Ibrugtagning

### Beskrivelse af apparatet

Kontroller pakningens indhold for manglende tilbehør eller beskadigelser, når den pakkes ud. Kontakt Deres forhandler i tilfælde af transportskader.

**Bemærk:** Illustrationer af apparatet og betjeningen findes på side 2.

Figur 1

### WV 2

- 1 Opladeapparat med opladekabel
- 2 Basisenheden
- 3 Opladebøsning
- 4 Startknap (TÆND/SLUK)
- 5 Oplade-/driftsindikator
- 6 Fod
- 7 Håndtag
- 8 Snavsevandstank, aftageligt
- 9 Låg, snavsevandstank
- 10 Udskiller
- 11 Oplåsning, udskiller
- 12 Sugedyse, bred
- 13 Oplåsning, sugedyse

### WV 2 Plus\*

- 14 Sprøjteflaske
  - 15 Sprøjtehåndtag
  - 16 Sprøjtehoved
  - 17 Fikseringsring til viskekomponent
  - 18 Viskekomponent
  - 19 Mikrofiber-viskepude
  - 20 Koncentreret vinduesvask
- \* afhængig af udstyret

## Montere maskinen

Figur 2

- Sæt sugedysen på udskilleren, indtil den hørbart går i hak.

## Monter sprøjteflasken med viskekomponenten og fyld den med rensmiddel\*

\* afhængig af udstyret

**Bemærk:** Bemærk venligst, at transportsikringen falder af ved første brug af sprøjtehovedet.

## Montering af viskekomponenten

Figur 3

- Skru sprøjtehovedet fra sprøjteflasken.
- Sæt viskekomponenten på sprøjtehovedet.
- Viskekomponenten og sprøjtehovedet skal sikres med fikseringsringen.

Figur 4

- Spænd viskepuden på viskekomponenten og fastgør det med velkrobånd.

## Påfylde sprøjteflasken

Figur 5

- Fyld det medleverede koncentrat (1 x 20 ml) ind i sprøjteflasken og fyld så flasken langsomt op med vand til markeringen "MAX" (giver 250 ml rensmiddelopløsning).
- Luk flasken.

## Oplade akkuer

### Forsigtig

Oplad batterierne helt inden første brug.

Figur 6

- Inden brug skal det vedlagte opladeapparat stikkes i en stikdåse.
- Sæt stikket fra opladekablet ind i maskinens bagside.

**Bemærk:** Under opladningen blinker oplade-/driftsindikatoren. Hvis batteriet er opladet, lyser den konstant grøn.

## Starte med arbejdet

### Rengøring med sprøjteflaske og viskekomponent\*

\* afhængig af udstyret

Figur 7

- Tryk flaskens sprøjtehandtag for at påføre rensedmidlet og sprøjt rensedmidlet jævnlgt på overfladen. Løsn så snavset med viskekomponenten.

**Bemærk:** Pad renses efter behov under flydende vand!

**Vigtigt:** Sørg inden brug for, at aftrækningslæben er fri for snavs.

Figur 8

- Tænd maskinen, oplade-/driftsindikatoren lyser konstant grøn.
- Træk maskinen fra oven og nedad for at opsuge rensedmidelvæsken.

**Bemærk:** Svær tilgængelige områder kan udsuges på tværs som også over hovedet (begrænset mængde).

### Bemærk:

Hvis batteriet er svagt starter oplade-/driftsindikatoren langsomt at blinke og maskinen slukkes efter et tidsrum. I dette tilfælde skal batteriet oplades.

Mens sprøjteflasken er i brug, kan maskinen frakobles. Dermed øges driftstiden betydeligt pr. opladning.

### Rengøring uden sprøjteflaske

- Påfør rensedmidlet ifølge producentens anvisninger på traditionel måde og løsn snavset.
- Videre fremgangsmåde som ved "Rengøring med sprøjteflaske og viskekomponent", figur 8.

## Afbryde arbejdet

Figur 9

- Sluk maskinen og stil den på foden (parkeringsposition).

## Tømme beholderen under arbejdet

Hvis snavsevandstankens max. påfyldningstand (markering) blev opnået skal tanken tømmes.

Figur 9

- Sluk for renseren

Figur 10

- Åbn snavsevandstankens lås og tøm tanken.
- Lås låsen på snavsvandsbeholderen.

## Afslutte arbejdet / rens maskinen

- Sluk for renseren

Figur 11

- Løsn først sugedysen og tag den af udskilleren. Løsn derefter udskilleren og tag den ligeledes af.
- Rens udskiller og sugedyse under flydende vand (ikke egnet til opvaskemaskinen).

Figur 12

**OBS:** Basisenheden indeholder elektriske komponenter, disse

*må ikke renses under flydende vand!*

- Tag snavsvandsbeholderen af og træk låsen ud.
- Tøm snavsvandsbeholderen og skyl den med vand. Sæt låget på igen.
- Træk viskebetrækket af sprøjteflasken og rens den under flydende vand. Viskebetrækket kan også vaskes i vaskemaskinen på 60°C (uden skyllemiddel).
- Den rensede maskinen skal tørres inden den samles igen.
- Oplade akkuer

### Opbevaring af damprenseren

- Maskinen opbevares stående i tørre rum.

### Hjælp ved fejl

#### Sprøjteflasken sprøjter ikke

- Rensemiddel fyldes på.
- Flaskens pumpemekanisme er defekt, kontakt forhandleren.

#### Maskinen starter ikke

Kontroller oplade-/driftsindikatoren:

- Intet signal, hhv. et langsomt blinkende signal: Oplad batteriet.
- Ved hurtigt blinkende signal: Kontakt forhandleren.

#### Striber ved rengøringen

- Rens aftrækningslæben.
- **Vende den brugte aftrækningslæbe:**  
Træk silikone-aftrækningslæben fra siden udad. Fugt silikonelæbens runding med vand eller rengørings-

middel. Skub silikonelæben omvendt tilbage i holderen.

#### → Udskift aftrækningslæben efter behov:

Hvis begge kanter efter vending af silikonelæben er slidt, er en ny silikonelæbe nødvendig. Udskift silikonelæben som forklaret foroven.

- Kontroller resemidlets dosering.

### Der løber vand ud af siden på tanken

- Tøm snavsevandstanken (max. 100 ml indhold).

### Ekstratilbehør

#### Koncentreret vinduesvask

(4 x 20 ml)

Bestillingsnr.: 6.295-302.0

#### Mikrofiber-viskepude (2 Styk.)

Bestillingsnr.: 2.633-100.0

#### Aftrækningslæbe, bred (2 styk)

Bestillingsnr.: 2.633-005.0

#### Aftrækningslæbe, smal (2 stk.)

Bestillingsnr.: 2.633-104.0

#### Hoftelomme

Bestillingsnr.: 2.633-006.0



## Tekniske data

Kapslingsklasse	IP X4	
Volumen snøsevandstank	100	ml
Driftstid ved fuldt batteri	25	min
Nominel spænding batteri	3,7	V
Nominel kapacitet maski- ne	10	W
Opladningstid ved tom akku	140	min
Opladeapparatets ud- gangsspænding	5,5	V
Opladeapparatets ud- gangseffekt	600	mA
Lydtryksniveau (EN 60704-2-1)	50	dB(A)
Vægt	0,6	kg
Akkutype	Li-Ion	

***Forbehold for tekniske ændringer!***

## Innholdsfortegnelse

Forskriftsmessig bruk . . . . .	NO . . . 3
Sikkerhetsanvisninger . . . . .	NO . . . 3
Igangsetting . . . . .	NO . . . 5
Avslutte arbeidet / rengjøre apparatet . . . . .	NO . . . 6
Feilretting . . . . .	NO . . . 7
Tilleggsutstyr . . . . .	NO . . . 7
Tekniske data . . . . .	NO . . . 7

### Kjære kunde,



Før første gangs bruk av apparatet, les denne originale bruksanvisningen, følg den og oppbevar den for senere bruk eller for overlevering til neste eier.

Apparatet blir levert i 2 forskjellige utførelser.

### WV 2

**WV 2 Plus** inkl. sprayflaske med viskepåsats og konsentrat for vinduspussing.

## Forskriftsmessig bruk

- *Bruk dette batteridrevne apparatet kun for private formål, for rengjøring av fuktige, glatte overflater som vindu, speil eller keramiske fliser. Det må ikke suges opp støv.*
- *Apparatet er ikke egnet til å suge opp større mengder av væsker fra horisontale overflater, f.eks. fra et vannglass som er falt om.*
- *Benytt dette apparatet kun i forbindelse med vanlige rengjøringsmidler for vindu (ingen alkohol, ingen skumrensler).*

- **Vi anbefaler:** *Konsentratsat for vinduspussing fra KÄR-CHER (se kapittel "Ekstraustyr").*
- *Apparatet må bare brukes med reservedeler og tilbehør som er godkjent av KÄR-CHER.*

*All bruk ut over dette anses som ikke i tråd med hensikten med apparatet. Produsenten fraskriver seg ansvar for skader som skyldes slik bruk - denne risikoen hviler på brukeren alene.*

## Sikkerhetsanvisninger

- *Dette apparatet er ikke ment for bruk av personer med reduserte fysiske, sensoriske eller sjelelige evner, eller som pga. mangel på erfaring og/eller kunnskap ikke kan benytte apparatet trygt. De skal da kun bruke apparatet under oppsyn av en sikkerhetsansvarlig person, eller få instruksjoner av vedkommende om bruk av apparatet.*
- *Barn skal bare bruke apparatet når barnet er over 8 år og er under oppsyn av en sikkerhetsansvarlig person, eller får anvisninger av en person om hvordan apparatet fungerer og forstår hva slags farer det kan medføre.*
- *Barn skal ikke leke med apparatet.*
- *Barn skal holdes under tilsyn for å sikre at de ikke leker med apparatet.*

- *Rengjøring og bruksvedlikehold skal ikke utføres av barn uten under tilsyn.*
- *Ikke stikk gjenstander inn i utluftingsåpningen.*
- *Ikke rett sprøytestrålen mot øynene.*
- *Ikke rett sprøytestrålen direkte på driftsmidler som inneholder elektriske komponenter, som f.eks. innsiden av ovner.*
- *Før bruk på ømfintlige overflater (med høyglans), test mikrofibernoppen på et ikke siktbart sted.*

### **Anvisninger for batteri**

- **Fare for kortslutning!** *Stikk ingen ledende gjenstander (f.eks. skrujern eller lignende) inn i ladekontakten.*
- *Lading av batteriene skal kun gjøres med vedlagte originale ladeapparat eller annet ladeapparat godkjent av KÄRCHER.*
- △ **Anvisninger for batterilader**
- *Ladeapparat og ladekabel skal ved synlige skader bare repareres ved å skifte originaldeler.*
- *Batteriladeren må kun brukes og oppbevares i tørre rom, omgivelsestemperatur 5 - 40° C.*
- *Berør aldri støpselet med våte hender.*
- △ **Anvisninger for transport.**
- *Batteriet er kontrollert etter relevante forskrifter for internasjonal bruk og kan transporteres/sendes.*

## Miljøvern



Materialet i emballasjen kan resirkuleres. Ikke kast emballasjen i husholdningsavfallet, men lever den inn til resirkulering.



Brukte maskiner inneholder verdifulle gjenbrukbare materialer og stoffer som ikke skal ende opp i naturen. Maskinen og de inkluderte oppladbare batteriene skal derfor ikke kastes i husholdningsavfallet. Avhending kan gjøres uten kostnader via lokale retur- og gjenbrukspunkter.

### **Anvisninger om innhold (REACH)**

Aktuell informasjon om stoffene i innholdet finner du under:

[www.kaercher.com/REACH](http://www.kaercher.com/REACH)

## Symboler i bruksanvisningen

### △ **Fare**

*For en umiddelbar truende fare som kan føre til store personskader eller til død.*

### △ **Advarsel**

*For en mulig farlig situasjon som kan føre til store personskader eller til død.*

### **Forsiktig!**

*For en mulig farlig situasjon som kan føre til mindre personskader eller til materielle skader.*

## Igangsetting

### Beskrivelse av apparatet

Kontroller ved utpakkingen at innholdet i pakken er komplett og uskadd. Kontakt din forhandler ved eventuelle transportskader.

#### **Merk:**

*Illustrasjoner av maskinen og betjeningen av den finner du på side 2.*

Figur **1**

#### **WV 2**

- 1 Ladeapparat med ladekabel
- 2 Basisapparat
- 3 Ladekontakt
- 4 Hovedbryter (AV/PÅ)
- 5 Lade- / driftsindikator
- 6 Ståfot
- 7 Håndtak
- 8 Bruktvannstank, avtakbar
- 9 Forrigling, bruktvannstank
- 10 Avskiller
- 11 Lås, avskiller
- 12 Sugedyse, bred
- 13 Lås, sugedyse

#### **WV 2 Plus\***

- 14 Sprayflaske
- 15 Sprøytehendel
- 16 Sprutehode
- 17 Feste for viskepåsats
- 18 Tilbehørsdel
- 19 Mikrofibernopp
- 20 Konsentrat for vindussussing

\* avhengig av modell

### Montere apparat

Figur **2**

- Sett sugedysen på avskilleren, du skal høre den gå i lås.

### Monter sprayflasken og tilbehørsdelen og fyll den med rengjøringsmiddel\*

\* avhengig av modell

**Merk:** Vennligst pass på at transportsikringen falle rav ved første bruk av spruteholdet.

#### Montering av tilbehørsdelen

Figur **3**

- Drei sprøytehodet av sprøyteflasken.
- Sett tilbehørsdelen på sprøytehodet.
- Forankre tilbehørsdelen og sprøytehodet med festeringen.

Figur **4**

- Sett moppen opp på tilbehørsdelen og festne den med borrelås.

#### Fyll sprøyteflasken

Figur **5**

- Fyll det medfølgende konsentratet (1 x 20 ml) i sprøyteflasken og fyll flasken langsomt opp med klart vann til merket "MAX" (gir 250 ml rengjøringsmiddel-løsning).
- Lukk flasken.

### Lade opp batteri

#### **Forsiktig!**

*Batteriet må lades komplett før første bruk.*

Figur **6**

- Før bruk, sett ladeapparatet inn i en vanlig stikkontakt.
- Stikk støpselet til ladekabelen inn på baksiden av apparatet.

**Merk:** Under ladeprosessen linker lade- / driftsindikatorene. Når batteriet er fullt oppladet vil den lyse konstant grønt.

## Arbeidsstart

### Rengjøring med sprayflaske og tilbehørsdel\*

\* avhengig av modell

Figur 7

→ For å påføre rengjøringsmidlet, trykk flaskens sprøytehendel og spray inn flaten jevnt. Løsne derpå smusset med moppen.

**Merk:** Pad skylles ved behov av under rennende vann!

**Viktig:** Før bruk, forsikre deg om at avstrykerene er frie for smuss.

Figur 8

→ Kole til apparatet, lade- / driftsindikator lyser konstant grønn.

→ For å suge opp rengjøringsvæsken, dra apparatet ovenfra og ned.

**Merk:** Vanskelig tilgjengelige flater kan suges på tvers så vel som via hodet (begrenset mengde).

#### Merknader:

Ved svakt batteri begynner lade- / driftsindikator langsomt å blinke, og apparatet kobles ut etter en viss tid. I så fall må batteriet lades opp. Apparatet kan slås av når spruteflasken er i bruk. Da vil brukstiden økes betraktelig for hver opplading av batteriet.

### Rengjøring uten sprayflaske

→ Påfør rengjøringsmidlet på vanlig måte og løsne smusset, som angitt av produsenten.

→ Flere prosedyrer som ved "Rengjøring med spruteflaske og viskepåsats", figur 8.

## Avbryte arbeidet

Figur 9

→ Sett apparatet på ståfoten (parkeeringsposisjon) og slå av.

## Tøm beholderen under arbeidet

Når den maksimale fyllingsgraden (markering) av bruktvannstanken er nådd, må tanken tømmes.

Figur 9

→ Slå av maskinen.

Figur 10

→ Åpne lokket på bruktvannstanken og tøm tanken.

→ Lukk lokket på spillvannstanken.

## Avslutte arbeidet / rengjøre apparatet

→ Slå av maskinen.

Figur 11

→ Lås først opp sugedysen og ta den av avskilleren, lås deretter opp avskilleren og ta den av.

→ Rengjør avskilleren og sugedysen under rennende vann (ikke egnet for oppvaskemaskin).

Figur 12

**Merknad:** I basisapparatet befinner det seg elektriske komponenter, dette må ikke skylles under rennende vann!

→ Ta av spillvannstanken og trekk ut lokket.

→ Tøm spillvannstanken og skyll med vann. Lukk tanken igjen.

→ Ta moppen av sprayflasken og vask under rennende vann. Moppen kan vaskes ved opp til 60°C i vaskemaskin (ikke bruk skyllemedel).

→ La rengjort apparat tørkes før delene settes sammen igjen.

→ Lad opp batteriet.

## Oppbevaring av apparatet

→ Oppbevar apparatet stående i et tørt tom.

## Feilretting

### Sprayflasken spruter ikke

- Fyll rengjøringsmiddel.
- Pumpemekanismen i sprayflasken er defekt, ta kontakt med forhandleren.

### Apparatet starter ikke

Kontroller lade- / driftsindikatoren:

- Intet signal hhv. langsomt blinkende signal: Lade opp batteriet.
- Ved hurtig blinkende signal: Ta kontakt med forhandleren.

### Striper ved rengjøringen

- Skyll avstrykeren.
- **Snu slitte avstrykerlepper:**  
Trekk avstrykerleppen av silikon sideveis ut. Silikonleppen fuktes i det runde området med vann eller rengjøringsmiddel. Silikonleppen føres omvendt inn i holderen igjen.
- **Skift avstrykerleppe ved behov:**  
Dersom begge kanter er slitte etter snuing av silikonleppen, må du skifte ut med en ny silikonleppe. Silikonleppen skiftes som beskrevet over.
- Kontroller doseringen av rengjøringsmidlet.

### Vann kommer ut på siden av tanken

- Tøm bruktvannstanken (maks. 100 ml innhold).

## Tilleggsutstyr

**Konsentrat for vinduspussing** (4 x 20 ml)

Bestillingsnr.: 6.295-302.0

**Mikrofibermopp** (2 Ant.)

Bestillingsnr.: 2.633-100.0

**Avstryker, bred** (2 stykk)

Bestillingsnr.: 2.633-005.0

**Avstryker, smal (2 stykk)**

Bestillingsnr.: 2.633-104.0

**Hofteveske**

Bestillingsnr.: 2.633-006.0

## Tekniske data

Beskyttelsestype	IP X4	
Volum bruktvannstank	100	ml
Driftstid ved fullt ladet batteri	25	min
Nominell spenning batteri	3,7	V
Nominell effekt apparat	10	W
Ladetid ved tomt batteri	140	min
Utgangsspenning lader	5,5	V
Utgangsstrøm lader	600	mA
Lydtrykksnivå (EN 60704-2-1)	50	dB(A)
Vekt	0,6	kg
Batteritype	Li-Ion	

**Det tas forbehold om tekniske endringer!**

## Innehållsförteckning

Ändamålsenlig användning . . .	SV . . .	3
Säkerhetsanvisningar . . . . .	SV . . .	3
Idrifttagande . . . . .	SV . . .	5
Avsluta arbetet / rengöra apparat . . . . .	SV . . .	6
Åtgärder vid störningar . . . . .	SV . . .	7
Specialtillbehör . . . . .	SV . . .	7
Tekniska data . . . . .	SV . . .	7

### Bäste kund,



Läs bruksanvisning i original innan aggregatet används första gången, följ anvisningarna och spara driftsanvisningen för framtida behov, eller för nästa ägare.

Maskinen levereras i två olika utföranden.

### WV 2

**WV 2 Plus** inkl. sprayflaska med torktillbehör och koncentrat för fönsterrengöring.

## Ändamålsenlig användning

- Använd denna batteridrivna apparat endast för privat bruk, för rengöring av fuktiga, släta ytor som fönster, speglar eller kakel. Damm får ej sugas upp.
- Apparaten är ej lämplig för att suga upp större mängder vätska från horisontala ytor t.ex. från ett glas som tippat omkull (max. 25 ml).
- Använd denna apparat endast tillsammans med sedvanliga fönsterrengöringsmedel (ingen alkohol, inget textilrengöringsmedel).

- **Vi rekommenderar: Koncentrat för fönsterrengöring från KÄRCHER (se kapitel "Specialtillbehör").**
- **Använd endast apparaten tillsammans med tillbehör och reservdelar som har godkänts av KÄRCHER.**

All annan användning betraktas som ej föreskriftsmässig. Tillverkaren ansvarar inte för skador som orsakats av sådan användning; användaren bär ensam ansvaret.

## Säkerhetsanvisningar

- Denna apparat är ej avsedd att användas av personer med begränsade psykiska, sensoriska eller mentala egenskaper eller som saknar erfarenhet och/eller kunskap att hantera den, såvida de inte befinner sig under uppsikt av en person ansvarig för deras säkerhet eller har fått anvisningar från en sådan person om hur apparaten ska användas och har förstått vilka faror som kan uppstå vid användningen av apparaten.
- Barn får endast använda apparaten om de är över 8 år gamla och om de befinner sig under uppsikt av en person ansvarig för deras säkerhet eller har fått anvisningar från en sådan person om hur apparaten ska användas och har förstått vilka faror som kan uppstå vid användningen av apparaten.

- *Barn får inte leka med apparaten.*
- *Barn ska hållas under uppsikt för att garantera att de inte leker med maskinen.*
- *Rengöringen och användarunderhållet får inte utföras av barn om de inte står under uppsikt.*
- *För ej in föremål i ventilationsöppningarna.*
- *Spruta ej strålen i ögonen.*
- *Rikta ej strålen direkt mot föremål som innehåller elektriska komponenter, som tex insidan av ugnar.*
- *Testa Mikrofaser-tvättkudde på ett ej synligt ställe innan användning på känsliga (glänsande) ytor.*

### **Anvisningar till det uppladdningsbara batteriet**

- **Risk för kortslutning!** *Stick inte in ledande föremål (t.ex. skruvmejsel eller liknande) i laddningsuttaket.*
  - *Laddning av batteriet får endast ske med medföljande originalladdare eller av KÄRCHER godkända laddare.*
- △ **Anvisningar till laddaren**
- *Byt omgående ut batteriladdaren med laddkabeln mot ny originaldel om skador upptäcks.*
  - *Använd och lagra laddaren endast i torra utrymmen, omgivningstemperatur 5 - 40° C.*
  - *Vidrör aldrig nätkabeln med våta händer.*

### △ **Anvisningar för transport**

- *Batteriet är testat enligt gällande bestämmelser för international befordran och får transporteras/skickas.*

### **Miljöskydd**



Emballagematerialen kan återvinnas. Kasta inte emballaget i hushållssoporna utan för dem till återvinning.



Batterier, engångs och uppladdningsbara, innehåller ämnen som inte får komma ut i miljön. Maskinen och batterierna i den får därför inte kastas i hushållssoporna. Avfallshanteringen kan göras utan kostnad via lokala återlämnings- och insamlingsssystem

### **Upplysningar om ingredienser (REACH)**

Aktuell information om ingredienser finns på:

[www.kaercher.com/REACH](http://www.kaercher.com/REACH)

### **Symboler i bruksanvisningen**

#### △ **Fara**

*För en omedelbart överhängande fara som kan leda till svåra skador eller döden.*

#### △ **Varning**

*För en möjlig farlig situation som kan leda till svåra skador eller döden.*

#### **Varning**

*För en möjlig farlig situation som kan leda till lätta skador eller materiella skador.*



## Idrifttagande

### Beskrivning av aggregatet

Kontrollera vid upppackningen att inga tillbehör saknas eller är skadade. Kontakta återförsäljaren om skador uppkommit vid transporten.

#### Hänvisning:

*Bilder på apparat och hantering finns på sidan 2.*

Bild **1**

#### WV 2

- 1 Laddare med laddkabel
- 2 Grundapparat
- 3 Laddningsuttag
- 4 Strömbrytare (PÅ/AV)
- 5 Laddnings- / driftsindikation
- 6 Fot
- 7 Handtag
- 8 Smutsvattentank, avtagbar
- 9 Förslutning, smutsvattentank
- 10 Avskiljare
- 11 Uppspärning, avskiljare
- 12 Sugmunstycket, brett
- 13 Uppspärning, sugmunstycker

#### WV 2 Plus\*

- 14 Sprutflaska
- 15 Spruthandtag
- 16 Spruthuvud
- 17 Fixering till torktillbehör
- 18 Torktillbehör
- 19 Mikrofaser-torkkudde
- 20 Koncentrat för fönsterrengöring

\* beroende på utrustning

### Montera maskin

Bild **2**

- Trä på sugmunstycket på avskiljaren tills den hörbart hakar fast.

### Montera sprutflaska och torktillsatsen och fyll flaskan med rengöringsmedel\*

\* beroende på utrustning

**Observera:** Tänk på att transportsäkeringen faller av första gången man använder spruthuvudet.

#### Montera torktillsats

Bild **3**

- Skruva av spruthuvudet från sprutflaskan.
- Sätt på torktillsatsen på spruthuvudet.
- Säkra torktillsatsen och spruthuvudet med fixeringsringen.

Bild **4**

- Spänn fast torkkudden på torktillsatsen och fixera med kardborreband.

#### Fyll sprutflaskan

Bild **5**

- Fyll upp det medföljande koncentratet (1 x 20 ml) till markeringen "MAX" i sprejflaskan och fyll flaskan långsamt med klart vatten (ger 250 ml rengöringsmedelslösning).
- Stäng flaskan.

### Ladda det uppladdningsbara batteriet

#### Varning

*Ladda batteriet helt före den första användningen.*

Bild **6**

- Anslut innan användning den medföljande laddare till godkänt vägguttag.
- Stick i laddkabelns kontakt på baksidan av apparaten.

**Observera:** Under uppladdningen blinkar laddnings-/driftslampan. När

batteriet är fulladdat lyser lampan konstant grön.

## Påbörja arbetet

### Rengöring med sprutflaska och torktillbehör\*

\* beroende på utrustning

Bild 7

→ Tryck in spruthandtaget på flaskan för att applicera rengöringsmedlet och spruta rengöringsmedlet jämt över ytan, lös därefter upp smuts med torkkudden.

**Anvisning:** Tvätta ur torkkudden under flytande vatten om det behövs!

**Viktigt:** Säkerställ innan användning att suglapparna är fria från smuts.

Bild 8

→ Slå på maskinen, laddnings-/driftslampan lyser konstant grön.

→ Dra apparaten uppifrån och ner för att suga upp rengöringsvätskan.

**Anvisning:** Ytor som är svåra att komma åt kan sugas både tvärs och upp-och-ner (begränsad mängd).

### Anvisningar:

Är batteriet svagt börjar laddnings-/driftslampan att blinka långsamt och apparaten stängs av efter en viss tid. Ladda i så fall batteriet.

Medan sprejflaskan används kan maskinen stängas av. Detta gör att användningstiden per uppladdning förlängs.

### Rengöring utan sprutflaska.

→ Applicera rengöringsmedlet enligt tillverkarens anvisningar och lös upp smutsen.

→ I övrigt gör man som vid "Rengöring med sprayflaska och torkningstill-sats", bild 8.

## Avbryt arbete

Bild 9

→ Stäng av maskinen och ställ ner den på stativfoten (parkeringsläge).

## Tömma behållaren under arbetet

Om den maximala nivån på smutsvatt-net är nådd (markeing), töm tanken.

Bild 9

→ Stäng av aggregatet.

Bild 10

→ Öppna locket till smutsvattentanken och töm tanken.

→ Stäng locket på smutsvattentanken.

## Avsluta arbetet / rengöra apparat

→ Stäng av aggregatet.

Bild 11

→ Spärra först upp sugmunstycket och ta loss den från avskiljaren, spärra sedan upp avskiljaren och ta loss även den.

→ Rengör avskiljare och munstycke med suglappar under rinnande vatten (får ej diskas i diskmaskin).

Bild 12

**Observera :** Grundapparaten innehåller elektriska komponenter, den får ej rengöras under rinnande vatten!

→ Ta loss smutsvattentanken och dra ur förslutningen.

→ Töm tanken och spola ur den med vatten. Sätt tillbaka tanken.

→ Dra av torköverdraget från sprutflaskan och tvätta ur det under flytande vatten. Torköverdraget kan även tvättas i maskin vid upp till 60°C (utan mjukmedel).

- Låt den rengjorda apparaten torka innan den monteras ihop nå nytt.
- Ladda det uppladdningsbara batteriet.

### Förvara aggregatet

- Förvara apparaten torrt i stående position.

## Åtgärder vid störningar

### Sprutflaskan sprutar ej

- Fylla på rengöringsmedel.
- Pumpmekanismen i sprutflaskan är defekt, kontakta handlaren.

### Apparaten startar inte

Kontrollera laddnings- / driftslampan:

- Ingen signal eller långsamt blinkande signal: Ladda batteriet.
- Vid snabbt blinkande signal: kontakta handlaren

### Ränder vid rengöringen

- Rengör sugläpp.
- **Vända nedsliten sugläpp:**  
Dra ut sugläppen av silikon åt sidan. Fukta silikonläppen med vatten eller rengöringsmedel i det avrundade området. Skjut tillbaka silikonläppen på omvänt sätt i fästet.
- **Byt ut sugläppen vid behov:**  
Om båda kanterna på silikonläppen är slita efter att den har vänts måste en ny silikonläpp monteras. Byt ut silikonläppen på det sätt som beskrivs ovan.
- Kontrollera doseringen av rengöringsmedlet.

### Vatten kommer ut på sidan av tanken

- Tömma smutsvattentank (max innehåll 100 ml).

## Specialtillbehör

### Koncentrat för fönsterrengöring

(4 x 20 ml)

Beställningsnr. 6.295-302.0

### Mikrofaser-torkkudde (2 Styck)

Beställningsnr. 2.633-100.0

### Sugläpp, bred (2 st)

Beställningsnr. 2.633-005.0

### Sugläpp, smal (2 st)

Beställningsnr. 2.633-104.0

### Höftväska

Beställningsnr. 2.633-006.0

## Tekniska data

Skydd	IP X4	
Volym smutsvattentank	100	ml
Arbetstid med full batteriladdning	25	min
Märkspänning batteri	3,7	V
Nominell effekt apparat	10	W
Laddtid vid tomt batteri	140	min
Utgångsspänning laddare	5,5	V
Utgångsström laddare	600	mA
Ljudtrycksnivå (EN 60704-2-1)	50	dB(A)
Vikt	0,6	kg
Typ av uppladdningsbart batteri	Li-Ion	

**Med reservation för tekniska ändringar!**

## Sisällysluettelo

Tarkoituksenmukainen käyttö . . . FI . . .	3
Turvaohjeet . . . . . FI . . .	3
Käyttöönotto . . . . . FI . . .	5
Työn lopetus / laitteen puhdistus . . . . . FI . . .	6
Häiriöapu . . . . . FI . . .	7
Erikoisvarusteet . . . . . FI . . .	7
Tekniset tiedot . . . . . FI . . .	7

### Arvoisa asiakas,



Lue käyttöohje ennen laitteen käyttämistä, säilytä käyttöohje myöhempiä käyttöä tai mahdollista myöhempiä omistajaa varten.

Laitte on toimitettavissa kahtena eri versiona.

### WV 2

WV 2 plus mukana suihkutuspullo pyyhkinlisäke ja ikkunoiden puhdistusainetiiviste.

## Tarkoituksenmukainen käyttö

- Käytä tätä akkukäyttöistä laitetta vain yksityisiin käyttötarkoituksiin, kosteiden tasaisien pintojen, kuten ikkunoiden, peilien tai laattojen puhdistamiseen. Laitteella ei saa imuroida pölyä.
- Laitte ei sovellu imuroimaan suurta määrää nestettä, esim. kaatuneen juomalasin sisältöä, vaakasuoralta pinnalta (maks. 25 ml).
- Käytä tämän laitteen kanssa vain tavanomaisia ikkun puhdistusaineita (ei spriitä tai puhdistusvaahtoa).

- **Suosittellemme: KÄRCHER** ikkunanpuhdistusaine-tiivistettä (katso kohtaa "Lisävarusteet").
- Käytä tätä laitetta vain KÄRCHERin hyväksymien varusteiden ja varaosien kanssa. Kaikki tästä poikkeava käyttö katsotaan tarkoituksenvastaiseksi. Valmistaja ei vastaa poikkeavasta käytöstä johtuvista vahingoista, riski on yksin käyttäjän.

## Turvaohjeet

- Laitetta eivät saa käyttää sellaiset henkilöt, joilla on rajoituneet fyysiset, aistimukselliset tai henkiset kyvyt tai, joilta puuttuu laitteen käyttämiseen tarvittavaa kokemusta ja/tai tietoa, paitsi jos heidän turvallisuudestaan vastaava henkilö valvoo heitä tai on antanut heille laitteen käyttämiseen tarvittavat ohjeet.
- Lapset saavat käyttää laitetta vain, kun he ovat yli 8 vuotiaita ja ovat turvallisuudesta vastaavan henkilön valvonnassa tai ovat saaneet häneltä opastuksen laitteen käyttämiseen.
- Lapset eivät saa leikkiä laitteen kanssa.
- Lapsia on valvottava sen varmistamiseksi, että he eivät leiki laitteella.
- Lapset eivät saa ilman valvontaa suorittaa laitteen puhdistus- tai huoltotoimenpiteitä.

- *Älä laita mitään esineitä pois-  
toilma-aukkoihin.*
- *Älä suihkuta puhdistusainetta  
silmiin.*
- *Älä suihkuta puhdistusainetta  
laitteisiin, joissa on sähköisiä  
rakenneosia, esim. sähköuu-  
nien sisätiloihin.*
- *Ennen kuin puhdistat arkoja  
(korkeakiiltoisia) pintoja, ko-  
keile mikrokuitu-pyyhintyyntyä  
huomaamattomaan kohtaan.*

### **Akkuun liittyviä ohjeita**

- **Oikosulkuvaara!** Älä työnnä sähköä johtavia esineitä (esim. ruuvimeisseliä tai vastaavaa) latauspistorasiaan.
- Akun lataaminen laitteessa on sallittua vain toimituksessa mukana seuraavalla latauslaitteella tai KÄRCHERin hyväksymällä latauslaitteella.

### **△ Latauslaitetta koskevia ohjeita**

- Jos latauslaitteen latausjohdossa on näkyviä vaurioita, johto on korvattava välittömästi alkuperäisosalla.
- Käytä ja säilytä latauslaitetta vain kuivissa tiloissa, ympäristön lämpötila 5 - 40° C.
- Älä koskaan tartu märillä käsillä virtapistokkeeseen.

### **△ Kuljetusohjeet**

- Akku on tarkastettu asiaa koskevien kansainvälisten määräysten mukaisesti ja sen voi jättää kuljetettavaksi / lähetettäväksi.

## **Ympäristönsuojelu**



Pakkausmateriaalit ovat kierrätettäviä. Älä käsittele pakkauksia kotitalousjätteenä, vaan toimita ne jätteiden kierrätykseen.



Vanhat laitteet sisältävät arvokkaita kierrätyskelpoisia materiaaleja ja aineita, joita ei saa päästää ympäristöön. Laitetta ja siinä olevaa akkua ei siksi saa hävittää tavallisena talousjätteenä. Paikallinen palautus- ja jätteidenkeruujärjestelmä suorittaa hävittämisen maksuttomasti.

### **Huomautuksia materiaaleista (REACH)**

Ajantasaisia tietoja ainesosista löytyy osoitteesta:

[www.kaercher.com/REACH](http://www.kaercher.com/REACH)

### **Käyttöohjeessa esiintyvät symbolit**

#### **△ Vaara**

*Välittömästi uhkaava vaara, joka aiheuttaa vakavan ruumiinvamman tai johtaa kuolemaan.*

#### **△ Varoitus**

*Mahdollisesti vaarallinen tilanne, joka voi aiheuttaa vakavan ruumiinvamman tai voi johtaa kuolemaan.*

#### **Varo**

*Mahdollisesti vaarallinen tilanne, joka voi aiheuttaa lievän ruumiinvamman tai aineellisia vahinkoja.*

## Käyttöönotto

### Laitekuvaus

Tarkasta purkaessasi pakkauksesta, ovatko kaikki varusteet olemassa ja ovatko osat vaurioituneet Jos havaitset kuljetusvaurioita ota yhteyttä myyjäliikkeeseen.

#### Ohje:

*Piirroksat laitteesta ja sen käytöstä sijaitsevat sivulla 2.*

Kuva 1

#### WV 2

- 1 Latauslaite ja latausjohto
- 2 Peruslaite
- 3 Latauskotelo
- 4 Laitekytkin (PÄÄLLE/POIS)
- 5 Lataus- / käyttönäyttö
- 6 Jalusta
- 7 Käsikahva
- 8 Likavesisäiliö, irrotettava
- 9 Suljin, likavesisäiliö
- 10 Erotin
- 11 Lukituksen vapautus, erotin
- 12 Imusuulake, leveä
- 13 Imusuulakkeen lukituksen vapautus

#### WV 2 Plus\*

- 14 Suihkutuspullo
- 15 Suihkutusvipu
- 16 Suihkutuspää
- 17 Pyyhkimissuuttimen kiinnitysrenkas
- 18 Pyyhkimissuutin
- 19 Mikrokuitu-pyyhintyyny
- 20 Ikkunanpuhdistusaine-tiiviste

\*varusteista riippuen

### Laitteen asennus

Kuva 2

- Pistä imusuulake niin syväälle erottimeen, että kuulet sen napsahtavan lukitukseen.

## Asenna suihkutuspullo ja pyyhkimissuutin paikalleen ja täytä puhdistusaineella\*

\*varusteista riippuen

**Huomautus:** Varmista, että suihkutuspäästä ensimmäistä kertaa käytettäessä sen kuljetusvarmistus irtoaa.

### Pyyhkimissuuttimen asennus

Kuva 3

- Kierrä suihkutuspää irti suihkutuspullost.
- Aseta pyyhkimissuutin suihkutuspäähän.
- Varmista pyyhkimissuutin ja suihkutuspää lukitusrenkaalla.

Kuva 4

- Aseta pyyhintyyny pyyhinsuuttimeen ja kiinnitä tarranauhalla.

### Suihkutuspullon täyttö

Kuva 5

- Tyhjä mukana toimitettu tiiviste (1 x 20 ml) suihkutuspulloon ja täytä pullo hitaasti puhtaalla vedellämerkintään "MAX" asti (näin saat 250 ml puhdistusaineliuosta).
- Sulje pullo.

### Akun lataaminen

#### Varo

*Lataa akku täysin täyteen ennen ensimmäistä käyttämistä.*

Kuva 6

- Ennen käyttöä, työnnä latauslaite asianmukaiseen pistorasiaan.
- Kytke latausjohto laitteen takana olevaan pistokkeeseen.

**Huomautus:** Lataus- / käyttönäyttö vilkkuu latauksen ajan. Kun akku on täyteen ladattu, valo on jatkuvasti vihreä.

## Puhdistustyön aloitus

### Puhdistus suihkutuspulloa ja pyyhinsuutinta käyttäen\*

\*varusteista riippuen

Kuva 7

→ Levitä puhdistusainetta pullon suihkutuspulloa painamalla tasaisesti koko pinnalle, irrota sitten lika pyyhintyyntä.

**Huomautus:** Pese moppi tarvittaessa virtaavassa vedessä!

**Tärkeää:** Varmista ennen käyttämistä, että pyyhintähuulissa ei ole likaantumia.

Kuva 8

→ Kytke laite päälle, lataus- / käyttönäyttö palaa jatkuvasti vihreänä.

→ Suorita puhdistusnesteen imurointi vetämällä laitetta ylhäältä alas.

**Huomautus:** Vaikeasti saavutettavissa olevat pinnat voidaan imuroida sekä poikkisuuntaan että myös pään yläpuolelta (rajoitettu määrä).

### Ohjeet:

Kun akun jännite pienenee, lataus- / käyttönäyttö alkaa hitaasti vilkkua ja laite kytkeytyy jonkin ajan kuluttua pois päältä. Lataa akku tällaisessa tapauksen sattuessa uudelleen.

Kuin suihkutuspulloa käytetään, laite voi olla kytkettynä pois päältä. Tämä lisää huomattavasti yhden akkulatauksen käyttöaikaa.

### Puhdistus ilman suihkutuspulloa

→ Levitä puhdistusainetta tavalliseen tapaan valmistajan ohjeiden mukaan ja irrota lika.

→ Muita puhdistustapoja, kuten "Puhdistus ruihkutuspullolla ja pyyhkimissuuttimella", kuva 8.

## Työskentelyn keskeyttäminen

Kuva 9

→ Kytke laite pois päältä ja aseta laite jalustalle (parkkeerauspaikkaan).

### Säiliön tyhjennys puhdistustyön aikana

Kun likavesisäiliön maks. täyttömäärä (merkintä) on saavutettu, tyhjennä säiliö.

Kuva 9

→ Kytke laite pois päältä.

Kuva 10

→ Avaa likavesisäiliön suljin ja tyhjennä säiliö.

→ Sulje likavesisäiliön suljin.

### Työn lopetus / laitteen puhdistus

→ Kytke laite pois päältä.

Kuva 11

→ Vapauta ensin imusuulakkeen lukitus ja poista suulake erottimesta, vapauta sitten erottimen lukitus ja poista myös erotin.

→ Puhdista erotin ja imusuulake juoksevassa vedessä (eivät sovellu puhdistettavaksi pesukoneessa).

Kuva 12

**Huomio:** Peruslaitteessa on sähköisiä rakenneseosia, älä puhdista sitä juoksevassa vedessä!

→ Poista likavesisäiliö ja vedä suljin ulos.

→ Tyhjennä likavesisäiliö ja huuhtele vedellä puhtaaksi. Sulje säiliö uudelleen.

→ Vedä pyyhinpeite irti suihkutuspullostasta ja pese juoksevassa vedessä. Pyyhinpeitteen voi pestä pesukoneessa maks. 60°C (ilman pehennysshuuhdeluaineen käyttämistä).

- Anna puhdistetun laitteen kuivua ennen kokoonpanoa.
- Lataa akku.

### Laitteen säilytys

- Säilytä laitetta seisoaltaan kuivassa tilassa.

### Häiriöapu

#### Suihkutuspullo ei suihkuta

- Täytä säiliö puhdistusaineella.
- Suihkutuspullon pumppumeکانis-mi on rikki, ota yhteys laitteen myyjään.

#### Laite ei käynnisty

Katso lataus- / käyttönäyttöä:

- Ei signaalia tai hitaasti vilkkuva signaali: Lataa akku.
- Nopeasti vilkkuva signaali: Ota yhteys laitteen myyjään.

#### Puhdistettaessa jää raitoja

- Puhdista pyyhinhuuli.
- **Kuluneen pyyhinhuulen kääntäminen:**  
Vedä silikoni-pyyhinhuuli sivusuuntaan ulos. Kostuta silikonihuuli pyöristyksen alueelta vedellä tai puhdistusaineella. Työnnä silikonihuuli toisinpäin taas takaisin pidikkeeseen.
- **Pyyhinhuulen uusiminen tarvittaessa:**  
Kun kääntämisen jälkeen silikonihuulen molemmat reunat ovat kuluneet, silikonihuuli on korvattava uudella. Vaihda silikonihuuli, kuten yllä on kuvattu.
- Tarkasta puhdistusnesteen annostelu.

### Vettä tule ulos säiliön sivulta

- Tyhjennä likavesisäiliö (sisältö maks. 100 ml).

### Erikoisvarusteet

#### Ikkunanpuhdistusaine-tiiviste

(4 x 20 ml)

Tilausnumero: 6.295-302.0

#### Mikrokuitu-pyyhinyyny (2 Kappale)

Tilausnumero: 2.633-100.0

#### Pyyhinhuuli, leveä (2 kpl)

Tilausnumero: 2.633-005.0

#### Pyyhinhuuli, kapea (2 kpl)

Tilausnumero: 2.633-104.0

#### Lantiotasku

Tilausnumero: 2.633-006.0

### Tekniset tiedot

Suojatyyppi	IP X4	
Likavesisäiliön tilavuus	100	ml
Käyttöaika täydellä akkulatauksella	25	min
Akun nimellisjännite	3,7	V
Laitteen nimellisteho	10	W
Tyhjän akun latausaika	140	min
Latauslaitteen latausjännite	5,5	V
Latauslaitteen latausvirta	600	mA
Äänen painetaso (standardi EN 60704-2-1)	50	dB(A)
Paino	0,6	kg
Akkutyyppe	Li-Ion	

***Oikeus teknisiin muutoksiin pidetään!***



## Πίνακας περιεχομένων

Αρμόζουσα χρήση . . . . .	EL	..3
Υποδείξεις ασφαλείας. . . . .	EL	..3
Ενεργοποίηση . . . . .	EL	..5
Πέρασμα εργασιών / καθαρισμός συσκευής . . . . .	EL	..7
Αντιμετώπιση βλαβών . . . . .	EL	..7
Πρόσθετα εξαρτήματα . . . . .	EL	..8
Τεχνικά χαρακτηριστικά . . . . .	EL	..8

### Αγαπητέ πελάτη,



Πριν χρησιμοποιήσετε τη συσκευή σας για πρώτη φορά, διαβάστε αυτές τις πρωτότυπες οδηγίες χρήσης, ενεργήστε σύμφωνα με αυτές και κρατήστε τις για μελλοντική χρήση ή για τον επόμενο ιδιοκτήτη. Η συσκευή παραδίδεται σε δύο διαφορετικές εκδόσεις.

### WV 2

**WV 2 plus** συμπεριλαμβανομένης φιάλης ψεκασμού με εξάρτημα σκουπίσματος και συμπύκνωμα καθαρισμού τζαμιών.

## Αρμόζουσα χρήση

- Χρησιμοποιήστε αυτή τη συσκευή που λειτουργεί με συσσωρευτή αποκλειστικά για οικιακή χρήση, για τον καθαρισμό υγρών, λείων επιφανειών, όπως είναι τα παράθυρα, οι καθρέπτες ή τα πλακάκια. Δεν πρέπει να εκτελείται καθαρισμός με ηλεκτρική σκούπα.
- Η συσκευή δεν ενδείκνυται για την αναρρόφηση μεγάλων ποσοτήτων υγρών από οριζόντιες επιφάνειες, π.χ. του χυμένου υγρού ενός ποτηριού (έως 25 ml).

- Χρησιμοποιήστε αυτή τη συσκευή σε συνδυασμό με συμβατικά υγρά καθαρισμού τζαμιών (χωρίς αλκοόλη, χωρίς αφρίζοντα απορρυπαντικά).
- **Συνιστούμε:** Το συμπύκνωμα καθαρισμού τζαμιών της KARCHER (βλέπε κεφάλαιο "Πρόσθετα εξαρτήματα").
- Για τη συσκευή αυτή χρησιμοποιείτε **μόνον εξαρτήματα και ανταλλακτικά που έχουν εγκριθεί από την KARCHER.** Κάθε περαιτέρω χρήση είναι μη αρμόζουσα. Για ζημίες που θα προέκυπταν από ανάρμοστη χρήση, δεν ευθύνεται ο κατασκευαστής – την ευθύνη φέρει αποκλειστικά ο χρήστης.

## Υποδείξεις ασφαλείας

- Η συσκευή αυτή δεν πρέπει να χρησιμοποιείται από άτομα με περιορισμένες κινητικές, αισθητηριακές ή νοητικές ικανότητες χωρίς σχετική εμπειρία και/ή γνώσεις, εκτός εάν επιβλέπονται από ένα αρμόδιο για την ασφάλειά τους άτομο ή τους έχουν δοθεί οδηγίες για τη χρήση της συσκευής και έχουν κατανοήσει τους κινδύνους που ενδέχεται να προκύψουν.
- Τα παιδιά μπορούν να χρησιμοποιούν τη συσκευή μόνο εάν είναι πάνω από 8 ετών και επιβλέπονται από ένα αρμόδιο για την ασφάλειά τους άτομο ή τους έχουν δοθεί οδηγίες για τη χρήση της συ-

σκευής και έχουν κατανοήσει τους κινδύνους που ενδέχεται να προκύψουν.

- Τα παιδιά δεν πρέπει να παίζουν με τη συσκευή.
- Τα παιδιά πρέπει να βρίσκονται υπό επίτηρηση, ώστε να εξασφαλιστεί ότι δεν θα παίζουν με τη συσκευή.
- Ο καθαρισμός και η συντήρηση δεν πρέπει να εκτελούνται από παιδιά χωρίς επίβλεψη.
- Μην εισάγετε αντικείμενα μέσα στη σχισμή εξαερισμού.
- Μην ψεκάζετε στα μάτια.
- Μην στρέψετε τη δέσμη ψεκασμού απευθείας πάνω σε εξοπλισμό που περιέχει ηλεκτρικά εξαρτήματα, π.χ. στο εσωτερικό ενός φούρνου.
- Πριν τη χρήση σε ευαίσθητες (πολύ γυαλιστερές) επιφάνειες, δοκιμάστε να χρησιμοποιήσετε το σφουγγάρι μικροϊνών σε ένα μη ορατό σημείο.

### **Υποδείξεις για το συσσωρευτή**

- **Κίνδυνος βραχυκυκλώματος!** Μην εισάγετε αγώγιμα αντικείμενα (π.χ. κατσαβίδια ή παρόμοια) στην υποδοχή φόρτισης.
- Η φόρτιση του συσσωρευτή επιτρέπεται μόνο με τον γνήσιο φορτιστή που συνοδεύει την συσκευή ή με τους εγκεκριμένους από την KARCHER φορτιστές.

### **⚠ Υποδείξεις για το φορτιστή**

- Αντικαταστήστε άμεσα το φορτιστή και το καλώδιο φόρτισης με γνήσια εξαρτήματα σε περίπτωση εμφανούς βλάβης.
- Χρησιμοποιείτε και φυλάσσετε το φορτιστή σε στεγνούς χώρους, θερμοκρασία περιβάλλοντος 5 - 40° C.
- Μην πιάνετε ποτέ το φως με υγρά χέρια.

### **⚠ Υποδείξεις για τη μεταφορά**

- Ο συσσωρευτής έχει ελεγχθεί σύμφωνα με τους σχετικούς κανονισμούς διεθνών μεταφορών και μπορεί να μεταφερθεί / να αποσταλεί.

### **Προστασία περιβάλλοντος**



Τα υλικά συσκευασίας είναι ανακυκλώσιμα. Μην πετάτε τη συσκευασία στα οικιακά απορρίμματα, αλλά παραδώστε την προς ανακύκλωση.



Οι παλιές συσκευές περιέχουν πολύτιμα, ανακυκλώσιμα υλικά και ουσίες, τα οποία δεν επιτρέπεται να καταλήξουν στο περιβάλλον. Γι' αυτό, μην πετάτε τη συσκευή και το συσσωρευτή που περιέχει στα οικιακά απορρίμματα. Μπορείτε να τα απορρίψετε δωρεάν μέσω των τοπικών συστημάτων επιστροφής και συλλογής υλικών.

### **Υποδείξεις για τα συστατικά (REACH)**

Ενημερωμένες πληροφορίες για τα συστατικά μπορείτε να βρείτε στη διεύθυνση:

**[www.kaercher.com/REACH](http://www.kaercher.com/REACH)**

## Σύμβολα στο εγχειρίδιο οδηγιών

### ⚠ **Κίνδυνος**

Για άμεσα επαπειλούμενο κίνδυνο, ο οποίος μπορεί να οδηγήσει σε σοβαρό τραυματισμό ή θάνατο.

### ⚠ **Προειδοποίηση**

Για ενδεχόμενη επικίνδυνη κατάσταση, η οποία μπορεί να οδηγήσει σε σοβαρό τραυματισμό ή θάνατο.

### **Προσοχή**

Για ενδεχόμενη επικίνδυνη κατάσταση, η οποία μπορεί να οδηγήσει σε ελαφρό τραυματισμό ή υλικές βλάβες.

## Ενεργοποίηση

### Περιγραφή συσκευής

Κατά τον άνοιγμα της συσκευασίας, ελέγξτε το περιεχόμενο για τυχόν ελλείψεις σε εξαρτήματα ή για βλάβες. Σε περίπτωση ζημιών που προκλήθηκαν από τη μεταφορά, παρακαλείσθε να πληροφορήσετε αμέσως το κατάστημα, από το οποίο αγοράσατε το μηχάνημα.

### **Υπόδειξη:**

Στην σελίδα 2 θα βρείτε εικόνες της συσκευής και του τρόπου χρήσης της.

Εικόνα 1

### **WV 2**

- 1 Φορτιστής με καλώδιο φόρτισης
- 2 Βασική συσκευή
- 3 Υποδοχή φόρτισης
- 4 Διακόπτης συσκευής (ON/OFF)
- 5 Ένδειξη φόρτισης/ λειτουργίας
- 6 Υποστήριγμα
- 7 Χειρολαβή

- 8 Δεξαμενή βρώμικου νερού, αφαιρούμενη
- 9 Σφράγισμα, δοχείο βρώμικου νερού
- 10 Διαχωριστής
- 11 Απασφάλιση, διαχωριστής
- 12 Ακροφύσιο αναρρόφησης, πλατύ
- 13 Απασφάλιση, ακροφύσιο αναρρόφησης

### **WV 2 Plus\***

- 14 Φιάλη ψεκασμού
  - 15 Μοχλός ψεκασμού
  - 16 Κεφαλή ψεκασμού
  - 17 Δακτύλιος συγκράτησης για εξάρτημα σκουπίσματος
  - 18 Εξάρτημα σκουπίσματος
  - 19 Σφουγγάρι από μικροίνες
  - 20 Συμπύκνωμα καθαρισμού τζαμιών
- \*ανάλογα με τον εξοπλισμό

## Συναρμολόγηση της συσκευής

Εικόνα 2

- Σπρώξτε το ακροφύσιο αναρρόφησης στο διαχωριστή, ώσπου να κλειδώσει με ένα διακριτό ήχο.

## Συναρμολογήστε τη φιάλη ψεκασμού και το εξάρτημα σκουπίσματος και γεμίστε με απορρυπαντικό\*

\*ανάλογα με τον εξοπλισμό

**Υπόδειξη:** Λάβετε υπόψη ότι με το πρώτο πάτημα της κεφαλής ψεκασμού θα πέσει η ασφάλεια μεταφοράς.

## Συναρμολόγηση του εξαρτήματος σκουπίσματος

Εικόνα 3

- Ξεβιδώστε την κεφαλή ψεκασμού από τη φιάλη ψεκασμού.
- Τοποθετήστε το εξάρτημα σκουπίσματος στην κεφαλή ψεκασμού.
- Ασφαλίστε το εξάρτημα σκουπίσματος και την κεφαλή ψεκασμού με το δακτύλιο στερέωσης.

#### Εικόνα 4

- Τεντώστε το σφουγγάρι πάνω στο εξάρτημα σκουπίσματος και στερεώστε το με κολλητική ταινία.

#### Πλήρωση της φιάλης ψεκασμού

##### Εικόνα 5

- Γεμίστε τη φιάλη ψεκασμού με το συνοδευτικό συμπύκνωμα (1 x 20 ml) και συμπληρώστε αργά καθαρό νερό στη φιάλη ως την ένδειξη "MAX" (παράγει 250 ml διάλυμα απορρυπαντικού).
- Κλείστε καλά τη φιάλη.

#### Φόρτιση του συσσωρευτή

#### Προσοχή

*Φορτίστε πλήρως το συσσωρευτή πριν από την πρώτη χρήση.*

##### Εικόνα 6

- Πριν τη χρήση συνδέστε το φορτιστή σε μια κατάλληλη πρίζα.
- Βάλτε το φως του καλωδίου φόρτισης στο πίσω μέρος της συσκευής.  
**Υπόδειξη:** Κατά τη διαδικασία φόρτισης αναβοσβήνει η ένδειξη φόρτισης / λειτουργίας. Εάν ο συσσωρευτής είναι πλήρως φορτισμένος, η ενδεικτική λυχνία ανάβει με συνεχές πράσινο.

#### Έναρξη εργασίας

#### Καθαρισμός με φιάλη ψεκασμού και εξάρτημα σκουπίσματος\*

\*ανάλογα με τον εξοπλισμό

##### Εικόνα 7

- Για να απλώσετε το απορρυπαντικό, πιέστε το μοχλό ψεκασμού της φιάλης και ψεκάστε ομοιόμορφα την επιφάνεια. Στη συνέχεια διαλύστε τους ρύπους με το σφουγγάρι.  
**Υπόδειξη:** Πλύνετε το μαξιλαράκι με τρεχούμενο νερό, όταν είναι απαραίτητο.

**Σημαντικό:** Πριν τη χρήση βεβαιωθείτε ότι τα αφαιρούμενα χείλη είναι καθαρά.

##### Εικόνα 8

- Ενεργοποιήστε τη συσκευή, η ένδειξη φόρτισης / λειτουργίας παραμένει αναμμένη με συνεχές πράσινο.
- Για αναρρόφηση του υγρού απορρυπαντικού κινείτε τη συσκευή από πάνω προς τα κάτω.  
**Υπόδειξη:** Οι επιφάνειες με δύσκολη πρόσβαση μπορούν να καθαριστούν τόσο διαγώνια όσο και από πάνω (περιορισμένη ποσότητα).

#### Υποδείξεις:

Σε περίπτωση χαμηλής τάσης στο συσσωρευτή, η ένδειξη φόρτισης / λειτουργίας αρχίζει να αναβοσβήνει αργά και η συσκευή απενεργοποιείται έπειτα από ορισμένο χρονικό διάστημα. Στην περίπτωση αυτή φορτίστε το συσσωρευτή.

Όταν χρησιμοποιείται η φιάλη ψεκασμού, η συσκευή μπορεί να απενεργοποιηθεί. Έτσι αυξάνεται αρκετά ο διαθέσιμος χρόνος λειτουργίας ανά φόρτιση του συσσωρευτή.

#### Καθαρισμός χωρίς φιάλη ψεκασμού

- Απλώστε το απορρυπαντικό σύμφωνα με τα στοιχεία του κατασκευαστή με το συμβατικό τρόπο και διαλύστε τους ρύπους.
- Περαιτέρω ενέργειες σύμφωνα με την ενότητα "Καθαρισμός με φιάλη ψεκασμού και εξάρτημα σκουπίσματος", εικόνα 8.

#### Διακοπή λειτουργίας

##### Εικόνα 9

- Απενεργοποιήστε τη συσκευή και τοποθετήστε την στη βάση της (θέση στάθμευσης).

## Εκκένωση του δοχείου κατά τη διάρκεια της εργασίας

Εάν επιτευχθεί η μέγιστη στάθμη πλήρωσης (σήμανση) στη δεξαμενή βρώμικου νερού, αδειάστε τη δεξαμενή.

Εικόνα 9

→ Απενεργοποιήστε τη συσκευή.

Εικόνα 10

- Ανοίξτε το πώμα της δεξαμενής βρώμικου νερού και αδειάστε την.
- Κλείστε το πώμα της δεξαμενής καθαρού νερού.

## Πέρασ εργασιών / καθαρισμός συσκευής

→ Απενεργοποιήστε τη συσκευή.

Εικόνα 11

- Απασφαλίστε πρώτα το ακροφύσιο αναρρόφησης και αφαιρέστε το από το διαχωριστή. Έπειτα απασφαλίστε το διαχωριστή και αφαιρέστε τον κι αυτόν.
- Καθαρίστε το διαχωριστή και το ακροφύσιο αναρρόφησης με τρεχούμενο νερό (να μην πλένονται στο πλυντήριο πιάτων).

Εικόνα 12

**Προσοχή:** Η βασική συσκευή περιέχει ηλεκτρικά δομικά εξαρτήματα και δεν πρέπει να καθαρίζεται με τρεχούμενο νερό!

- Αφαιρέστε τη δεξαμενή βρώμικου νερού και τραβήξτε το πώμα.
- Αδειάστε τη δεξαμενή βρώμικου νερού και ξεπλύνετε την με νερό. Σφραγίστε ξανά τη δεξαμενή.
- Αφαιρέστε το μαξιλαράκι σκουπίσματος από τη φιάλη ψεκασμού και πλύνετε το με τρεχούμενο νερό. Το μαξιλαράκι σκουπίσματος μπορεί να πλυθεί και στο πλυντήριο, σε θερμοκρασίες έως 60°C (χωρίς μαλακτικό).

→ Αφήστε την καθαρισμένη συσκευή να στεγνώσει πριν την συναρμολογήσετε.

→ Φορτίστε τον συσσωρευτή.

## Φύλαξη της συσκευής

→ Αποθηκεύστε τη συσκευή σε ξηρό χώρο.

## Αντιμετώπιση βλαβών

### Η φιάλη ψεκασμού δεν ψεκάζει

- Γεμίστε με απορρυπαντικό.
- Ο μηχανισμός άντλησης της φιάλης ψεκασμού είναι ελαττωματικός. Επικοινωνήστε με τον προμηθευτή.

### Η συσκευή δεν τίθεται σε λειτουργία

Ελέγξτε την ένδειξη φόρτισης/ λειτουργίας:

- Απουσία σήματος ή αργή αναλαμπή σήματος: Φορτίστε το συσσωρευτή.
- Γρήγορη αναλαμπή σήματος: Επικοινωνήστε με τον προμηθευτή.

### Λωρίδες κατά τον καθαρισμό

- Καθαρίστε το αφαιρούμενο χείλος.
- **Γυρίστε ανάποδα το φθαρμένο αφαιρούμενο χείλος:** Τραβήξτε από το πλάι προς τα έξω το αφαιρούμενο χείλος σιλικόνης. Υγράνετε το χείλος σιλικόνης στο καμπύλο σημείο με νερό ή απορρυπαντικό. Τοποθετήστε αντίστροφα το χείλος σιλικόνης στο στήριγμα.
- **Αντικαταστήστε το αφαιρούμενο χείλος, εάν είναι απαραίτητο:** Εάν μετά την αντιστροφή του χείλους σιλικόνης είναι φθαρμένα και τα δύο άκρα, απαιτείται ένα νέο χείλος σιλικόνης. Αντικαταστήστε το

χείλος σιλικόνης, όπως περιγράφεται παραπάνω.

→ Ελέγξτε τη δοσολογία απορρυπαντικού.

### Υπάρχει διαρροή νερού από το πλάι της δεξαμενής

→ Αδειάστε τη δεξαμενή βρώμικου νερού (περιεχόμενο έως 100 ml).

### Πρόσθετα εξαρτήματα

#### Συμπύκνωμα απορρυπαντικού τζαμιών

(4 x 20 ml)

Κωδ. παραγγελίας: 6.295-302.0

#### Σφουγγάρι από μικροΐνες (2 Τεμάχιο)

Κωδ. παραγγελίας: 2.633-100.0

#### Αφαιρούμενο χείλος, πλατύ (2 τεμάχια)

Κωδ. παραγγελίας: 2.633-005.0

#### Αφαιρούμενο χείλος, στενό (2 τεμάχια)

Κωδ. παραγγελίας: 2.633-104.0

#### Τσαντάκι μέσης

Κωδ. παραγγελίας: 2.633-006.0

### Τεχνικά χαρακτηριστικά

Είδος προστασίας	IP X4	
Χωρητικότητα δεξαμενής βρώμικου νερού	100	ml
Διάρκεια λειτουργίας με πλήρως φορτισμένο συσσωρευτή	25	ελάχ
Ονομαστική τάση συσσωρευτή	3,7	V
Ονομαστική ισχύς συσκευής	10	W
Διάρκεια φόρτισης σε άδειο συσσωρευτή	140	ελάχ
Τάση εξόδου φορτιστή	5,5	V
Ρεύμα εξόδου φορτιστή	600	mA
Στάθμη ακουστικής πίεσης (EN 60704-2-1)	50	dB(A)
Βάρος	0,6	kg
Τύπος συσσωρευτή	Li-Ion	

**Με την επιφύλαξη τεχνικών αλλαγών!**

## İçindekiler

Kurallara uygun kullanım . . . . .	TR . . . 3
Güvenlik uyarıları . . . . .	TR . . . 3
İşletime alma . . . . .	TR . . . 5
Çalışmanın tamamlanması / cihazın temizlenmesi . . . . .	TR . . . 6
Arızalarda yardım. . . . .	TR . . . 7
Özel aksesuar . . . . .	TR . . . 7
Teknik Bilgiler . . . . .	TR . . . 7

### Sayın müşterimiz,



Cihazın ilk kullanımından önce bu orijinal kullanma kılavuzunu okuyun, bu kılavuza göre davranın ve daha sonra kullanım veya cihazın sonraki sahiplerine vermek için bu kılavuzu saklayın.

Cihaz 2 farklı modelde teslim edilmektedir.

### WV 2

**WV 2 Plus** Silme adaptörlü püskürtme şişesi ve cam temizleyicisi konsantresi dahil.

## Kurallara uygun kullanım

- *Aküyle çalışan bu cihazı sadece özel kullanım amacıyla, pencere, ayna ya da fayans gibi nemli, kaygan yüzeylerin temizlenmesi için kullanın. Toz emilmemelidir.*
- *Cihaz, Örn; düşen bir su bardağında (maksimum 25 ml) olduğu gibi yatay yüzeylerden büyük miktarda sıvı emilmesi için uygun değildir.*
- *Bu cihazı sadece klasik cam temizleme maddeleri ile bağlantılı olarak kullanın (ispirto, köpüklü temizleyici kullanmayın)*

- *Önerimiz: KÄRCHER cam temizleyici konsantresi (Bkz. "Özel aksesuar" bölümü).*
- *Bu cihazı, KÄRCHER firmasının uygun gördüğü aksesuar ve yedek parçalarla kullanınız.*

*Bunun dışındaki her türlü kullanım, amacına uygun olmayan kullanım olarak geçerlidir. Bu nedenle ortaya çıkan hasarlar için üretici hiçbir sorumluluk üstlenmez; bu konudaki riski tek başına kullanıcı üstlenir.*

## Güvenlik uyarıları

- *Bu cihaz, güvenlikten sorumlu bir kişinin gözetimi altında veya cihazın nasıl kullanılacağı gerektiği konusunda ve bu kullanım neticesinde ortaya çıkan tehlikeler hakkında talimatlar almış olmayan kısıtlı fiziksel, duyuşsal ya da ruhsal yeteneklere sahip, deneyimi ve/veya bilgisi az olan kişiler tarafından kullanım için üretilmemiştir.*
- *Çocuklar, sadece 8 yaşın üstünde olmaları ve güvenliklerinden sorumlu bir kişinin gözetimi altındayken veya cihazın nasıl kullanılacağına ve cihazın kullanımını neticesinde ortaya çıkan tehlikelere dair talimatlar almış olmaları durumunda cihazı kullanmalıdır.*
- *Çocuklar cihazla oynamamalıdır.*

- Cihazla oynamalarını sağlamak için çocuklar gözetim altında tutulmalıdır.
- Çocuklar gözetim olmadan temizlik ve kullanıcı bakımı yapmamalıdır.
- Atık hava ağzına hiçbir cisim sokmayın.
- Gözlere püskürtmeyin.
- Elektrikli yapı parçaları içeren işletme maddelerine doğru püskürtme yapmayın, Örn; fırınların içi.
- Hassas (yüksek parlaklıkta) yüzeylerde kullanmadan önce, mikro elyafı silme pedini görülmez bir yerde test edin.

### **Akü hakkında açıklama**

- **Kısa devre tehlikesi!** Şarj fişine iletken cisimler (Örn; tornavida ya da benzeri) sokmayın.
- Sadece birlikte teslim edilen orijinal şarj cihazı ya da KÄR-CHER tarafından onaylanmış şarj cihazlarıyla akülerin şarj edilmesine izin verilmiştir.

### **⚠ Şarj cihazına yönelik uyarılar**

- Görülür bir hasar olması durumunda, şarj cihazını şarj kablosu ile birlikte zaman kaybetmeden bir orijinal parçayla değiştirin.
- Şarj cihazını sadece kuru mekanlarda kullanın ve depolayın, çevre sıcaklığı 5 - 40° C.
- Elektrik fişini kesinlikle ıslak elle tutmayın.

### **⚠ Taşıma uyarıları**

- Akü, uluslararası taşımaya yönelik geçerli talimatlara uygun olarak test edilmiştir ve taşınabilir / gönderilebilir.

### **Çevre koruma**



Ambalaj malzemeleri geri dönüştürülebilir. Ambalaj malzemelerini evinizin çöpüne atmak yerine lütfen tekrar kullanılabilecekleri yerlere gönderin.



Eski cihazlar, çevreye yayılması gereken, değerli ve geri dönüştürülebilir malzemeler ve maddeler içerir. Bu nedenle, cihaz ve birlikte gelen evsel atık olarak tasfiye edilmemelidir. Tasfiye işlemi, yerel iade ve toplama sistemleri üzerinden ücretsiz olarak gerçekleştirilebilir.

### **İçindekiler hakkında uyarılar (REACH)**

İçindekiler hakkında ayrıntılı bilgileri bulabileceğiniz adres:

[www.kaercher.com/REACH](http://www.kaercher.com/REACH)

### **Kullanım kılavuzundaki semboller**

#### **⚠ Tehlike**

*Ağır bedensel yaralanmalar ya da ölüme neden olan direkt bir tehlike için.*

#### **⚠ Uyarı**

*Ağır bedensel yaralanmalar ya da ölüme neden olabilecek olası tehlikeli bir durum için.*

#### **Dikkat**

*Hafif bedensel yaralanmalar ya da maddi hasarlara neden olabilecek olası tehlikeli bir durum için.*



## İşletime alma

### Cihaz tanımı

Ambalajı çıkartırken, ambalajın içinde bulunan malzemelerde eksik aksesuar ya da hasar olup olmadığını kontrol edin. Nakliye hasarlarında yetkili satıcınızı bilgilendirin.

#### Uyarı:

*Cihaz ve kullanıma ait şekiller 2. sayfada yer almaktadır.*

#### Şekil 1

#### WV 2

- 1 Şarj kablosuyla birlikte şarj cihazı
- 2 Ana cihaz
- 3 Şarj fişi
- 4 Cihaz şalteri (AÇIK/KAPALI)
- 5 Şarj / çalışma göstergesi
- 6 Kaide
- 7 Tutamak
- 8 Pis su tankı, çıkartılabilir
- 9 Kapak, pis su tankı
- 10 Ayırıcı
- 11 Kilit açma, ayırıcı
- 12 Emme memesi, geniş
- 13 Kilit açma mekanizması, emme memesi

#### WV 2 Plus\*

- 14 Püskürtme şişesi
- 15 Püskürtme kolu
- 16 Püskürtme kafası
- 17 Silme adaptörü sabitlemesi
- 18 Silme adaptörü
- 19 Mikro elyafli silme pedi
- 20 Cam temizleyici konsantresi

\* Donanıma bağlı olarak

### Cihazın takılması

#### Şekil 2

- Duyulur şekilde kilitlenene kadar emme memesini ayırıcının üstüne itin.

### Püskürtme şişesi ve silme adaptörünü takın ve temizlik maddesiyle doldurun\*

\* Donanıma bağlı olarak

**Not:** Püskürtme kafasının ilk devreye sokulması sırasında nakliye emniyetinin düşeceğine lütfen dikkat edin.

#### Silme adaptörünün takılması

##### Şekil 3

- Püskürtme kafasını püskürtme şişesinden sökün.
- Silme adaptörünü püskürtme kafasına oturtun.
- Silme adaptörünü ve püskürtme kafasını sabitleme halkası ile emniyete alın.

##### Şekil 4

- Silme pedini silme adaptöründe gerin ve yapışkan bantla sabitleyin.

#### Püskürtme şişesinin doldurulması

##### Şekil 5

- Birlikte verilen konsantre maddesi (1 x 20 ml) püskürtme şişesine doldurun ve şişeyi temiz suyla "MAX" işaretine hafifçe doldurun (250 ml temizlik maddesi çözeltisi verir).
- Şişeyi kapatın.

### Akünün şarj edilmesi

#### Dikkat

*İlk kullanımdan önce aküyü komple şarj edin.*

##### Şekil 6

- Kullanmadan önce şarj cihazını kurallara uygun bir prize takın.
- Şarj kablosunun soketini cihazın arka tarafına takın.

**Uyarı:** Şarj işlemi sırasında şarj/ çalışma göstergesi yanıp söner. Akü doluyorsa sabit olarak yeşil renkte yanar.

## Çalışmaya Başlama

### Püskürtme şişesi ve silme adaptörüyle temizleme\*

\* Donanıma bağlı olarak

#### Şekil 7

→ Temizlik maddesini uygulamak için şişenin püskürtme koluna basın ve yüzeye eşit oranlı püskürtme yapın, daha sonra silme pedi ile kiri çözdürün.

**Uyarı:** Gerekirse pedi akarsu altında yıkayın!

**Önemli:** Uygulamadan önce, çektirme dudaklarına kir olmadığından emin olun.

#### Şekil 8

→ Cihazı çalıştırın, şarj / akü göstergesi sabit olarak yeşil renkte yanar.  
→ Temizlik sıvısını emmek için cihazı yukarıdan aşağıya doğru çekin.

**Uyarı:** Zor ulaşılabilen yüzeyler hem çaprazlama hem de kafa üzerinden süpürülebilir (sınırlı miktar).

#### Uyarılar:

Akü zayıfken, şarj / çalışma göstergesi yavaşça yanıp sönmeye başlar ve belirli bir süre sonra cihaz kapanır. Bu durumda aküyü şarj edin.

Püskürtme şişesi kullanılırken cihaz kapatılabilir. Bununla birlikte her akü şarjı için çalışma süresi belirgin şekilde artar.

### Püskürtme şişesi olmadan temizleme

→ Temizlik maddesini üretici bilgilerine göre klasik türde uygulayın ve kiri çözdürün.

→ İzlenecek diğer yöntem, "Püskürtme şişesi ve silme adaptörüyle temizlik" bölümünde olduğu gibidir, Şekil 8 .

## Çalışmanın durdurulması

#### Şekil 9

→ Cihazı kapatın ve kaidenin üzerine oturtun (park pozisyonu).

### Çalışma sırasında haznenin boşaltılması

Pis su tankının maksimum dolum seviyesine (işaret) ulaştınca, lütfen tankı boşaltın.

#### Şekil 9

→ Cihazı kapatın.

#### Şekil 10

→ Pis su tankının kapağını açın ve tankı boşaltın.

→ Pis su tankının kapağını kapatın.

### Çalışmanın tamamlanması / cihazın temizlenmesi

→ Cihazı kapatın.

#### Şekil 11

→ Önce emme memesinin kilidini açın ve ayırıcıdan çıkartın, daha sonra ayırıcının kilidini açın ve aynı şekilde çıkartın.

→ Ayırıcıyı ve emme memesini akarsu altında temizleyin (çamaşır makineleri için uygun değildir).

#### Şekil 12

**Dikkat::** Ana cihaz elektrikli yapı parçaları içermektedir, bu parçaları akar su altında yıkamayın!

→ Pis su tankını çıkartın ve kapağı dışarı çekin.

→ Pis su tankını boşaltın ve suyla yıkayın. Tankı tekrar kapatın.

→ Silme kaplamasını püskürtme şişesinden şişesinden çekin ve akarsu altında yıkayın. Silme kaplaması, 60°C'ye kadar çamaşır makinesinde yıkanabilir (yumuşatıcı kullanmadan).

- Temizlenmiş cihazı toplamadan önce kurutun.
- Aküyü şarj edin.

### Cihazın saklanması

- Cihazı kuru bir mekanda dik şekilde muhafaza edin.

### Arızalarda yardım

#### Püskürtme şişesi püskürtmüor

- Temizlik maddesini doldurun.
- Püskürtme şişesindeki pompa mekanizması arızalı, yetkili satıcıyla temas kurun.

#### Cihaz çalışmıyor

Şarj / çalışma göstergesini kontrol edin:

- Sinyal yok ya da sinyal yavaşça yanıp sönüyor: Aküyü şarj edin.
- Sinyal hızlı yanıp sönerse: Yetkili satıcıyla temas kurun.

#### Temizlerken çizgiler oluşuyor

- Çekme dudağını temizleyin.
- **Aşınmış çekme dudağının kullanılması:**  
Silikon çekme dudağını yandan dışarı çekin. Silikon dudağı, yuvarlak bölgede su veya temizlik maddesiyle nemlendirin. Silikon dudağı ters sırada tekrar tutucunun içine itin.
- **İhtiyaç anında çekme dudağının yenilenmesi:**  
Silikon dudağın çevrilmesinden sonra her iki kenar da aşınmışsa, yeni bir silikon dudağa ihtiyaç duyulur. Silikon dudağı yukarıda açıklanmış şekilde değiştirin.
- Temizlik maddesi dozajını kontrol edin.

### Su, tankın yanından dışarı çıkıyor.

- Pis su tankını boşaltın (maks. 100 ml hacim).

### Özel aksesuar

#### Cam temizleyici konsantresi

(4 x 20 ml)

Sipariş No.: 6.295-302.0

#### Mikro elyaflı silme pedi (2 Adet)

Sipariş No.: 2.633-100.0

#### Çekme dudağı, geniş (2 adet)

Sipariş No.: 2.633-005.0

#### Çekme dudağı, dar (2 adet)

Sipariş No.: 2.633-104.0

#### Kalça çantası

Sipariş No.: 2.633-006.0

### Teknik Bilgiler

Koruma şekli	IP X4	
Pis su tankının hacmi	100	ml
Akü tam şarjlıyken çalışma süresi	25	min
Akünün nominal gerilimi	3,7	V
Cihazın nominal gücü	10	W
Akü boşken şarj süresi	140	min
Şarj cihazının çıkış gerilimi	5,5	V
Şarj cihazının çıkış akımı	600	mA
Ses şiddeti seviyesi (EN 60704-2-1)	50	dB(A)
Ağırlık	0,6	kg
Akü tipi	Li-Ion	

**Teknik değişiklik yapma hakkı saklıdır!**

## Оглавление

Использование по назначению. . . . .	RU . . . 3
Указания по технике безопасности . . . . .	RU . . . 3
Ввод в эксплуатацию . . . . .	RU . . . 5
Окончание работы / очистка прибора . . . . .	RU . . . 7
Помощь в случае неполадок .	RU . . . 8
Специальные принадлежности . . . . .	RU . . . 8
Технические данные. . . . .	RU . . . 9

### Уважаемый покупатель!



Перед первым применением вашего прибора прочитайте эту оригинальную инструкцию по эксплуатации, после этого действуйте соответственно и сохраните ее для дальнейшего пользования или для следующего владельца. Прибор поставляется в двух вариантах исполнения.

#### WV 2

**WV 2 Plus** вместе с баллоном распылителя с насадкой и концентрированным средством для мойки окон.

### Использование по назначению

- *Используйте этот прибор с приводом от аккумулятора исключительно в личных целях, для чистки смоченных гладких поверхностей, таких как окна, зеркала или кафельная плитка. Прибор не может всасывать пыль.*
- *Прибор непригоден для всасывания большого количества жидкости с горизонтальных поверхно-*

*стей, например, жидкости, вылившейся из опрокинутого стакана (максимально 25 мл).*

- *Используйте этот прибор только вместе с обычными средствами для чистки окон (не спирт и не пенящее моющее средство).*
- **Мы рекомендуем:** *Концентрированное средство для чистки окон фирмы KARCHER (см. главу "Специальные принадлежности").*
- *Прибор надлежит применять только с принадлежностями и запасными частями, допущенными для использования фирмой KARCHER.*

*Любой другой вид использования прибора считается использованием не по назначению. Изготовитель прибора не несет ответственности за вред, причиненный вследствие такого использования. Ответственность за подобное использование несет только пользователь.*

### Указания по технике безопасности

- *Данное устройство не предназначено для использования людьми с ограниченными физическими, сенсорными или умственными возможностями, а также лиц с отсутствием*

опыта и/или отсутствием необходимых знаний, за исключением случаев, когда они находятся под надзором ответственного за безопасность лица или получают от него указания по применению устройства, а также осознают вытекающие отсюда риски.

- Допускается применение устройства детьми, достигшими 8-летнего возраста и находящимися под присмотром лица, ответственного за их безопасность, или получившими инструкции о применении устройства от такого лица, а также осознающими вытекающие отсюда риски.
- Не разрешайте детям играть с устройством.
- Следить за тем, чтобы дети не играли с устройством.
- Не разрешайте детям проводить очистку и обслуживание устройства без присмотра.
- Не вставлять никакие предметы в вентиляционные отверстия.
- Не направляйте струю в глаза.
- Не направляйте струю прямо на оборудование, содержащее электрические конструктивные элемен-

ты, например, на внутреннюю поверхность печей.

- Перед использованием на чувствительных (блестящих) поверхностях протрите салфетку для протирки из микроволокна на незаметных участках.

#### **Указания по аккумулятору**

- **Опасность короткого замыкания!** Не вставлять в гнездо зарядки проводящие ток предметы (например, отвертка или тому подобное).
- Зарядка аккумуляторов разрешена только с помощью прилагаемого оригинального зарядного устройства или допущенных фирмой KARCHER зарядных устройств.

#### **⚠ Указания по зарядному устройству**

- Зарядное устройство с зарядным кабелем при видимых повреждениях незамедлительно заменить оригинальными запчастями.
- Используйте и храните зарядное устройство только в сухих помещениях при температуре окружающей среды 5 - 40 °C.
- Никогда не прикасаться к штепсельной вилке влажными руками.

## **△ Указания по транспортировке**

- Аккумулятор проверен в соответствии с предписаниями по международным перевозкам и может быть транспортирован/отправлен.

## **Защита окружающей среды**



Упаковочные материалы пригодны для вторичной обработки. Поэтому не выбрасывайте упаковку вместе с домашними отходами, а сдайте ее в один из пунктов приема вторичного сырья.



Старые устройства содержат ценные перерабатываемые материалы и вещества, которые не должны попасть в окружающую среду. По этой причине устройство и содержащийся в нем аккумулятор нельзя утилизировать вместе с бытовыми отходами. Утилизацию можно провести бесплатно через местные системы рециркуляции и сбора отходов.

## **Инструкции по применению компонентов (REACH)**

Актуальные сведения о компонентах приведены на веб-узле по следующему адресу:

**[www.kaercher.com/REACH](http://www.kaercher.com/REACH)**

## **Символы в руководстве по эксплуатации**

### **△ Опасность**

*Для непосредственно грозящей опасности, которая приводит к тяжелым увечьям или к смерти.*

### **△ Предупреждение**

*Для возможной потенциально опасной ситуации, которая может привести к тяжелым увечьям или к смерти.*

### **Внимание!**

*Для возможной потенциально опасной ситуации, которая может привести к легким травмам или повлечь материальный ущерб.*

## **Ввод в эксплуатацию**

### **Описание прибора**

При распаковке прибора проверьте его комплектность, а также его целостность. При обнаружении повреждений, полученных во время транспортировки, следует уведомить торговую организацию, продавшую прибор.

### **Указание:**

*Изображения прибора и управления находятся на стр. 2.*

Рисунок **1**

### **WV 2**

- 1 зарядное устройство с кабелем
- 2 Базовое устройство
- 3 гнездо зарядного устройства
- 4 Выключатель прибора (вкл./выкл.),
- 5 Индикатор зарядки / режима работы

- 6 Ножка
- 7 рукоятка
- 8 Резервуар для грязной воды, съемный
- 9 Крышка, резервуар для грязной воды
- 10 Отделитель
- 11 Разблокировка, отделитель
- 12 Всасывающая форсунка, широкая
- 13 Разблокировка, всасывающая форсунка

### WV 2 Plus\*

- 14 Баллон распылителя
- 15 Распылительная ручка
- 16 Распылительная головка
- 17 Фиксирующее кольцо насадки для протирки
- 18 Насадка для чистки
- 19 Микроволоконная салфетка для мытья
- 20 Концентрированное средство для мытья окон

\* в зависимости от комплектации

## Установить прибор

Рисунок 2

- Надеть всасывающую форсунку на отделитель до щелчка.

## Соберите баллон распылителя и насадку для мытья и залейте чистящее средство\*

\* в зависимости от комплектации

**Указание:** Обратите внимание на то, что при первом нажатии на распылительную головку транспортное крепление опускается.

## Установка насадки для мытья

Рисунок 3

- Открутите распылительную головку с баллона распылителя.
- Насадите на распылительную головку насадку для мытья.
- Зафиксируйте насадку для мытья и распылительную головку с помощью фиксирующего кольца.

Рисунок 4

- Натяните салфетку для мытья на насадку и зафиксируйте ее лентой-липучкой.

## Заполнение баллона распылителя

Рисунок 5

- Залить в баллон распылителя входящий в комплект поставки концентрат (1 x 20 мл) и осторожно долить чистую воду до отметки "МАКС" (чтобы получить 250 мл раствора чистящего средства).
- Закройте баллон.

## Зарядить аккумулятор

### **Внимание!**

*Полностью зарядить аккумулятор перед первым применением.*

Рисунок 6

- Перед применением подключить зарядное устройство к розетке, соответствующей требованиям.
- На задней стенке прибора вставьте штекерный разъем от зарядного кабеля.

**Указание:** Во время процесса зарядки мигает индикатор зарядки / режима работы. Если аккумулятор полностью заряжен, то индикатор постоянно светится зеленым.

## Приступить к работе

### Очистка с использованием баллона распылителя и насадки для мытья\*

\* в зависимости от комплектации

Рисунок 7

→ Для нанесения чистящего средства нажмите распылительную ручку баллона и равномерно нанесите средство на поверхность, после чего сотрите грязь с помощью салфетки для мытья.

**Указание:** Накладку при необходимости промыть под проточной водой!

**Важно:** Перед применением убедиться, что планировочный отвал не загрязнен.

Рисунок 8

→ Включить устройство, индикатор зарядки / режима работы постоянно светится зеленым.

→ Для отсасывания чистящей жидкости проведите прибором сверху вниз.

**Указание:** Труднодоступные поверхности можно чистить как в поперечном направлении, так и сверху (ограниченное количество).

**Указания:**

При разрядке аккумулятора индикатор зарядки / режима работы начинает медленно мигать, и через некоторое время устройство выключается. В этом случае следует зарядить аккумулятор.

Во время использования баллона распылителя устройство может быть выключено. Это значительно увеличивает время работы на одной зарядке аккумулятора.

## Очистка без баллона распылителя

→ Нанесите чистящее средство обычным способом согласно данным изготовителя и растворите грязь.

→ Другой способ действий, отличный от „Очистка с использованием баллона распылителя и насадки для чистки“, рисунок 8.

## Прекращение работы

Рисунок 9

→ Поставить устройство на ножку (парковочное положение) и выключить.

## Во время работы опорожнить резервуар

Если уровень грязной воды в резервуаре достиг максимального положения (отметка), слейте воду.

Рисунок 9

→ Выключите прибор.

Рисунок 10

→ Открыть крышку резервуара для грязной воды и слить воду.

→ Закрыть крышку резервуара для грязной воды.

## Окончание работы / очистка прибора

→ Выключите прибор.

Рисунок 11

→ Сначала следует разблокировать всасывающую форсунку и снять ее с отделителя, затем разблокировать и снять отделитель.

→ Промыть отделитель и всасывающую форсунку под проточной водой (не предназначены для мойки в моечной машине).



Рисунок 12

**Внимание:** Базовый прибор имеет электрические конструктивные элементы, поэтому его нельзя мыть под проточной водой!

- Снять резервуар для грязной воды и извлечь затвор.
- Опорожнить резервуар для грязной воды и прополоскать его водой. Снова закрыть резервуар.
- Снять моп с баллона распылителя и промыть под проточной водой. Моп можно стирать в стиральной машине при температуре до 60°C (без использования смягчителя ткани).
- Перед сборкой очищенного прибора дайте ему просохнуть.
- Зарядить аккумулятор.

### Хранение прибора

- Прибор храните в вертикальном положении в сухих помещениях.

### Помощь в случае неполадок

#### Баллон распылителя не работает

- Залейте моющее средство.
- Насосный механизм в баллоне неисправен, обратитесь в торговую организацию, продавшую Вам прибор.

#### Прибор не включается

Проверьте индикатор зарядки / режима работы:

- Отсутствие сигнала или медленно мигающий сигнал: Зарядите аккумулятор.
- Быстро мигающий сигнал: Обратитесь в торговую организацию, продавшую Вам прибор.

### Полосы при чистке

- Очистите щетки.
- **Перевернуть изношенную щетку:**  
Выдвинуть в бок силиконовый планировочный отвал. Смочить силиконовую кромку в области изгиба водой или чистящим средством. Снова повернуть силиконовую кромку и вставить в держатель.
- **При необходимости заменить щетку:**  
После поворота силиконовой кромки оба края становятся изношенными и требуется замена кромки на новую. Заменить силиконовую кромку так, как указано выше.
- Проверьте дозировку чистящего средства.

### Вода выступает из резервуара сбоку

- Опорожните резервуар для грязной воды (максимальная емкость 100 мл).

### Специальные принадлежности

**Концентрированное средство для чистки окон (4 x 20 мл)**

Номер для заказа: 6.295-302.0

**Микроволоконная салфетка для мытья (2 шт.)**

Номер для заказа: 2.633-100.0

**Щетка, широкая (2 шт.)**

Номер для заказа: 2.633-005.0

**Планировочный отвал, широкий (2 шт.)**

Номер для заказа: 2.633-104.0

**Поясная сумка**

Номер для заказа: 2.633-006.0

## Технические данные

Тип защиты	IP X4	
Объем резервуара для грязной воды	100	мл
Время работы при полной зарядке аккумулятора	25	мин
Номинальное напряжение аккумулятора	3,7	V
Номинальная мощность прибора	10	Вт
Время зарядки при полностью разряженном аккумуляторе	140	мин
Выходное напряжение зарядного устройства	5,5	V
Выходной ток зарядного устройства	600	мА
Уровень звукового давления (EN 60704-2-1)	50	дБ(А)
Вес	0,6	кг
Тип аккумулятора	Li-Ion	

***Изготовитель оставляет за собой право внесения технических изменений!***

## Tartalomjegyzék

Rendeltetésszerű használat. . . HU . . .	3
Biztonsági tanácsok . . . . . HU . . .	3
Üzembevétel . . . . . HU . . .	5
Munka befejezése / készülék tisztítása . . . . . HU . . .	6
Segítség üzemzavar esetén. . . HU . . .	7
Különleges tartozékok . . . . . HU . . .	7
Műszaki adatok . . . . . HU . . .	8

### Tisztelt Vásárló,



A készülék első használata előtt olvassa el ezt az eredeti használati utasítást, ez alapján járjon el és tartsa meg a későbbi használatra vagy a következő tulajdonos számára. A készülék 2 különböző kivitelben kerül szállításra.

#### WV 2

**WV 2 Plus** törlő rátétes permetező palackkal és ablaktisztító koncentrátummal

## Rendeltetésszerű használat

- Csak *privát használatra alkalmas* ez az akkuval működő készüléket, nedves, sima felületek, mint ablak, tükör vagy csempék tisztításához. *Nem szabad port felszívni vele.*
- A készülék *nem alkalmas nagyobb mennyiségű folyadék felszívására vízszintes felületekről pl. felborult vizes pohárból (max. 25 ml).*
- *Ezt a készüléket csak hagyományos ablaktisztítószerrel (ne spiritusszal, ne habtisztítóval) együtt használja.*

- **Ajánljuk:** Az ablaktisztító koncentrátumot a KÄR-CHERTől (lásd a „Különleges tartozék“ fejezetet).
- A készüléket csak a KÄR-CHER által engedélyezett tartozékokkal és pótalkatrészekkel használja.

*Minden ezen túlmenő használat nem rendeltetésszerű használatnak minősül. Az ebből származó károkért a gyártó nem vállal felelősséget; a kockázatot ezért egyedül a felhasználó viseli.*

## Biztonsági tanácsok

- *Ez a készülék nem alkalmas arra, hogy korlátozott fizikai, érzékelő vagy szellemi képességgel rendelkező vagy tapasztalat és/vagy ismeret hiányában lévő személyek használják, kivéve, ha a biztonságukért felelős személy felügyeli őket, vagy betanították őket a készülék használatára és megértették az ebből eredő veszélyeket.*
- *Gyermekek a készüléket csak akkor használhatják, ha 8 év feletti, és ha a biztonságukért felelős személy felügyeli őket, vagy ha megtanították őket a készülék használatára és megértették az ebből eredő veszélyeket.*
- *Gyermekeknek nem szabad a készülékkel játszani!*

- Gyerekeket felügyelni kell, annak biztosításáért, hogy a készülékekkel ne játszanak.
- Tisztítást és felhasználó általi karbantartást nem szabad gyermekeknek felügyelet nélkül elvégezni.
- Ne helyezzen be semmilyen tárgyat a használtlevegő nyílásba.
- A permetsugárral ne spricceljen a szembe.
- A permetsugarat ne irányítsa közvetlenül olyan eszközökre, amelyek elektromos alkatrészeket tartalmaznak, mint pl. kályhák belseje.
- Érzékeny (tükörfényes) felületeken használat előtt próbálja ki a mikrofaser törlófejet egy nem látható helyen.

### **Megjegyzés az akkuhoz**

- **Rövidzárlat veszély!** Ne helyezzen vezető tárgyakat (pl. csavarhúzó vagy hasonló) a töltő csatlakozó dugaszába.
- Az akkut tölteni csak a mellékelt eredeti töltő készülékkel vagy a KÄRCHER által engedélyezett töltő készülékkel szabad.

### △ **Megjegyzés a töltőkészülékhez**

- A töltőkészüléket és a töltőkábelt látható sérülés esetén haladéktalanul ki kell cserélni eredeti alkatrészeire.
- A töltőkészüléket csak száraz helyen használja és tárolja, környezeti hőmérséklet 5 - 40° C.

- A hálózati dugót soha ne fogja meg nedves kézzel.

### △ **Megjegyzések a szállításhoz**

- Az akku a vonatkozó előírásoknak megfelelően nemzetközi szállításra ellenőrzött és szabad szállítani / elküldeni.

## Környezetvédelem



A csomagolóanyagok újrahasznosíthatók. Ne dobja a csomagolóanyagokat a háztartási szemétkosárba, hanem gondoskodjék azok újrahasznosításáról.



A régi készülékek olyan értékes újrahasznosítható anyagokat tartalmaznak, amelyeknek nem szabad a környezetbe kerülni. A készüléket és az abban található akkumulátort nem szabad a háztartási szemétkosárba keresztül eltávolítani. Ezért ezeket a helyileg rendelkezésre álló visszavételi és gyűjtőrendszerek igénybevételeivel távolítsa el.

### **Megjegyzések a tartalmazott anyagokkal kapcsolatban (REACH)**

Aktuális információkat a tartalmazott anyagokkal kapcsolatosan a következő címen talál:

**[www.kaercher.com/REACH](http://www.kaercher.com/REACH)**

### Szimbólumok az üzemeltetési útmutatóban

#### △ **Balesetveszély**

*Azonnal fenyegető veszély, amely súlyos testi sérüléshez vagy halálhoz vezet.*

#### △ **Figyelem!**

*Esetlegesen veszélyes helyzet, amely súlyos testi sérüléshez vagy halálhoz vezethet.*

## Vigyázat

*Esetlegesen veszélyes helyzet, amely könnyű sérüléshez vagy kárhoz vezethet.*

## Üzembevétel

### Készülék leírása

Ellenőrizze kicsomagoláskor a csomag tartalmának teljességét és sértetlenségét. Szállítás közben keletkezett sérülés esetén értesítse az eladót.

#### **Megjegyzés:**

*Rajzok a készülékről és használatáról a 2. oldalon található.*

Ábra 1

#### **WV 2**

- 1 Töltőkészülék töltőkábellel
- 2 Alapkészülék
- 3 Töltő csatlakozó dugasza
- 4 Készülék (BE/KI)
- 5 Töltő- / üzem kijelző
- 6 Talpazati állvány
- 7 Markolat
- 8 Szennyvíztartály, kivehető
- 9 Szennyvíztartály teteje
- 10 Leválasztó
- 11 A leválasztó kioldása
- 12 Széles szívófej
- 13 A szívófej kioldása

#### **WV 2 Plus\***

- 14 Permetező palack
- 15 Permetezőkar
- 16 Permetezőfej
- 17 Törlő rátét rögzítő gyűrű
- 18 Törlő rátét
- 19 Mikrofaser törlőfej
- 20 Ablaktisztító koncentrátum

\* felszereléstől függően

## A készülék összeszerelése

Ábra 2

- Helyezze fel a szívófejet az elválasztóra, amíg ez hallhatóan bekatant.

### Szerelje fel a permetező palackot és a törlő rátétet és töltsen fel tisztítószerrel\*

\* felszereléstől függően

**Megjegyzés:** Kérem, vegye figyelembe, hogy a permetezőfej első működtetése esetén a szállítási biztosíték leesik.

#### Törlő rátét felszerelése

Ábra 3

- Csavarja le a permetezőfejet a permetező palackról.
- Helyezze fel a törlő rátétet a szórófejre.
- A törlő rátétet és a szórófejet a rögzítőgyűrűvel biztosítsa.

Ábra 4

- Feszítse meg a törlőfejet a törlőrátéten és a tépőzárral rögzítse.

#### Permetező palack feltöltése

Ábra 5

- Töltse be a mellékelt koncentrátumot (1 x 20 ml) a permetező palackba és a palackot lassan töltsen fel tiszta vízzel a „MAX” jelig (250 ml tisztítószer oldatot ad).
- Zárja be a palackot.

## Akku feltöltése

### Vigyázat

*Az akkumulátort az első használat előtt teljesen fel kell tölteni.*

Ábra 6

- Használat előtt dugja be a töltő készüléket egy rendeltetészerű konnektorba.

→ A töltőkábel dugóját dugja be a készülék hátuljába.

**Megjegyzés:** A töltési folyamat alatt a töltő- / üzem kijelző villog. Ha az akku fel van töltve, akkor a kijelző folyamatosan zölden világít.

## A munka megkezdése

### Tisztítás permetező palackkal és törülő rátéttel\*

\* felszereléstől függően

Ábra 7

→ A tisztítószer felviteléhez nyomja meg a permetezőkart a palackon és egyenletesen permetezze le a felületet, végül a törülőfejjel oldja le a szennyet.

**Megjegyzés:** A párnát szükség szerint folyóvíz alatt mossa ki!

**Fontos:** A használat előtt gondoskodjon arról, hogy a lehúzóéleken ne legyen szennyeződés.

Ábra 8

→ Kapcsolja be a készüléket, töltő- / üzem kijelző folyamatosan zölden világít.

→ A tisztítófolyadék felszívásához a készüléket felülről lefelé húzni.

**Megjegyzés:** A nehezen elérhető felületeket keresztben és fejjel lefelé is le lehet szívni (korlátozott mennyiség).

### Megjegyzések:

Gyenge akku esetén lassan villogni kezd a töltő- / üzem kijelző és a készülék bizonyos idő után kikapcsol. Ebben az esetben töltsse fel az akkumulátort. Amíg a permetező palack üzemben van, a készüléket ki lehet kapcsolni. Ezzel akkufeltöltésenként jelentősen nő az üzemidő.

### Tisztítás permetező palack nélkül

→ A tisztítószer a gyártó útmutatása alapján hagyományos módon felvinni és szennyeződést oldani.

→ További eljárás, mint a „Tisztítás permetező flakonnal és törülő rátéttel” esetén, ábra 8.

## A munka megszakítása

Ábra 9

→ Kapcsolja ki és helyezze a talpazati állványra (parkoló állás) a készüléket.

## A tartály kiürítése munka közben

Ha elérte a szennyvíztartály max. feltöltési szintjét (jelölés), a tartályt kérem ürítse ki.

Ábra 9

→ A készüléket ki kell kapcsolni.

Ábra 10

→ Nyissa ki a szennyvíztartály záródugóját és ürítse ki a tartályt.

→ Zárja be a szennyvíztartály záródugóját.

## Munka befejezése / készülék tisztítása

→ A készüléket ki kell kapcsolni.

Ábra 11

→ Először oldja ki a szívófejet és vegye le a leválasztóról, majd oldja ki a leválasztót és vegye le azt is.

→ Folyóvíz alatt tisztítsa meg a leválasztót és a szívófejet (mosogatógéphez nem alkalmas).

Ábra 

**Figyelem:** Az alapkészülék elektromos alkatrészeket tartalmaz, ezt ne tisztítsa folyóvíz alatt!

- Vegye le a szennyvíztartályt, és húzza ki a záródugót.
- Ürítse ki a szennyvíztartályt és öblítse ki vízzel. Zárja be ismét a tartályt.
- Vegye le a törlőhuzatot a permetező palackról és mossa ki folyóvíz alatt. A törlőhuzatot 60°C-ig mosógépben is lehet mosni (öblítő használatával nélkül).
- A megtisztított készüléket hagyja megszáradni az összeépítés előtt.
- Akku feltöltése.

### A készülék tárolása

- A készüléket állítva, száraz helyiségben kell tárolni.

### Segítség üzemzavar esetén

#### A permetező palack nem szór

- Tisztítószer feltöltése.
- A szivattyú mechanizmus a permetező palackban meghibásodott, vegye fel a kapcsolatot a kereskedővel.

#### A készülék nem indul

Töltő- / üzem kijelző ellenőrzése:

- Nincs jel ill. lassan villogó jel: Az akkumulátort fel kell tölteni.
- Gyorsan villogó jel esetén: Lépjen kapcsolatba a kereskedővel.

### Törlés tisztítás során

- Lehúzóél tisztítása.
- **Az elkopott lehúzóélet megfordítani:**  
A szilikon lehúzóélet oldalra húzza ki. A szilikonélet nedvesítse meg a lekerekítés területén vízzel vagy tisztítószerrel. A szilikonélet tolja be ismét fordítva a tartóba.
- **Ha szükséges a lehúzóélet kicserélni.:**  
Ha a szilikonél megfordítása után minkét él elkopott, akkor új szilikonéltre van szükség. A szilikonélet a fent leírt módon cserélje ki.
- Ellenőrizze a tisztítószer adagolást.

### A víz a tartályból oldalt lép ki

- Szennyvíztartály kiürítése (max. 100 ml ürtartalom).

### Különleges tartozékok

#### Ablaktisztító koncentrátum

(4 x 20 ml)

Megrendelési szám: 6.295-302.0

#### Mikrofaser törlőfej (2 Darab)

Megrendelési szám: 2.633-100.0

#### Lehúzóél, széles (2 darab)

Megrendelési szám: 2.633-005.0

#### Lehúzóél, keskeny (2 darab)

Megrendelési szám: 2.633-104.0

#### Deréktáska

Megrendelési szám: 2.633-006.0

## Műszaki adatok

Védelmi fokozat	IP X4	
Szennyvíztartály űrtartalma	100	ml
Üzemidő teljes akkufeltöltés esetén	25	min
Akku névleges feszültsége	3,7	V
Készülék névleges teljesítménye	10	W
Töltési idő üres akkunál	140	min
Töltőkészülék kiindulási feszültsége	5,5	V
Töltőkészülék kimeneti áram	600	mA
Hangnyomásszint (EN 60704-2-1)	50	dB(A)
Súly	0,6	kg
Akku típus	Li-Ion	

***A műszaki adatok módosításának jogát fenntartjuk!***



## Obsah

Správné používání přístroje . . .	CS	. . . 3
Bezpečnostní pokyny . . . . .	CS	. . . 3
Uvedení přístroje do provozu . .	CS	. . . 5
Ukončení práce / čištění zaříze- ní . . . . .	CS	. . . 7
Pomoc při poruchách . . . . .	CS	. . . 7
Zvláštní příslušenství . . . . .	CS	. . . 8
Technické údaje . . . . .	CS	. . . 8

### Vážení zákazníku,



Před prvním použitím svého zařízení si přečtěte tento původní návod k používání, řiďte se jím a uložte jej pro pozdější použití nebo pro dalšího majitele.

Zařízení se dodává ve 2 odlišných provedeních.

#### WV 2

**WV 2 Plus** vč. postřikovací láhve se stíracím nástavcem a koncentrovaným prostředkem na čištění oken.

### Správné používání přístroje

- *Toto zařízení na akumulátorový pohon používejte pouze pro soukromé účely k čištění vlhkých a hladkých ploch, jakými jsou okna, zrcadla nebo dlaždice. Nesmí se jím vysávat prach.*
- *Zařízení se nehodí k vysávání větších množství kapalin z vodorovných ploch, např. z převržené a vylité sklenice (max. 25 ml).*
- *zařízení používejte pouze v kombinaci s obvyklými prostředky na čištění oken (bez lihu a nepěňivými).*

- **Doporučujeme: Koncentrovaný prostředek na čištění oken od firmy KÄRCHER (viz kapitolu „Zvláštní příslušenství“).**
- **Toto zařízení používejte výhradně s příslušenstvím a náhradními díly, které byly schváleny firmou KÄRCHER. Jakékoli použití překračující tento rámec platí za použití, jež není v souladu s určením. Za škody vzniklé takovým používáním výrobce neručí; rizika za ně nese uživatel sám.**

### Bezpečnostní pokyny

- **Toto zařízení není určeno k tomu, aby je používaly osoby s omezenými fyzickými, smyslovými nebo duševními schopnostmi nebo osoby zcela bez zkušeností a/nebo znalostí, ledaže by tak činily pod dohledem osoby pověřené zajištěním jejich bezpečnosti nebo poté, co od ní obdržely instruktáž, jak se zařízením zacházet a uvědomují si nebezpečí, která s používáním přístroje souvisí.**
- **Děti smí přístroj používat pouze tehdy, pokud jsou starší 8 let a pokud na jejich bezpečnost dohlíží příslušná osoba nebo pokud o ní získali pokyny, jak se přístroj používá a uvědomují si nebezpečím, která s používáním přístroje souvisí.**

- *Není dovoleno, aby si děti s přístrojem hrály.*
- *Na děti je třeba dohlížet, aby bylo zajištěno, že si se zařízením nebudou hrát.*
- *Čištění a údržbu přístroje nesmí provádět děti bez dozoru.*
- *Do větracího otvoru nekládejte předměty.*
- *Postřikovacím paprskem si nestříkejte do očí.*
- *Stříkacím paprskem neměřte na provozní prostředky obsahující elektrické konstrukční prvky, jako například do vnitřního prostoru pece.*
- *Před použitím na choulstivých površích (s vysokým leskem) vyzkoušejte stírací polštářek z mikrovláken na méně viditelném místě.*

### **Pokyny k akumulátoru**

- ***Riziko zkratu!*** *Do nabíjecí zdičky nezasunujte vodivé předměty (např. šroubovák nebo podobné).*
- *Akumulátor se smí nabíjet pouze přiloženou originální nabíječkou nebo nabíječkou schválenou společností KÄRCHER.*

### **△ Pokyny k nabíječce**

- *Nabíječku s nabíjecím kabelem při viditelném poškození neprodleně vyměňte za originální náhradní díl.*
- *Nabíječku používejte a ukládejte jen v suchých prostorech s teplotou prostředí v intervalu 5 - 40° C.*

- *Nikdy se nedotýkejte síťového kabelu mokřými rukama.*

### **△ Pokyny k přepravě**

- *Akumulátor je otestován způsobem odpovídajícím relevantních předpisům pro mezinárodní přepravu a smí být převážen / zasílán.*

## **Ochrana životního prostředí**



Obalové materiály jsou recyklovatelné. Obal nezhazujte do domácího odpadu, nýbrž jej odevzdejte k opětovnému využití.



Staré přístroje obsahují hodnotné recyklovatelné materiály a látky, které se nesmí dostat do životního prostředí. Přístroj a zabudovaný akumulátor tudíž nesmíte likvidovat v domovním odpadu. Likvidaci můžete provést bezplatně prostřednictvím místních vratných a sběrných systémů.

### **Informace o obsažených látkách (REACH)**

Aktuální informace o obsažených látkách naleznete na adrese:

**[www.kaercher.com/REACH](http://www.kaercher.com/REACH)**

## Symbole použité v návodu k obsluze

### ⚠ **Nebezpečí!**

*Pro bezprostředně hrozící nebezpečí, které vede k těžkým fyzickým zraněním nebo k smrti.*

### ⚠ **Upozornění**

*Pro potenciálně nebezpečnou situaci, která by mohla vést k těžkým fyzickým zraněním nebo k smrti.*

### **Pozor**

*Pro potenciálně nebezpečnou situaci, která může vést k lehkým fyzickým zraněním nebo k věcným škodám.*

## Uvedení přístroje do provozu

### Popis zařízení

Při vybalení zkontrolujte obsah zásilky, zda nechybí příslušenství či zda dodaný přístroj není poškozen. Při škodách způsobených dopravou informujte laskavě Vašeho obchodníka.

### **Upozornění:**

*Znázornění přístroje a obsluhy najdete na straně 2.*

ilustrace 1

### **WV 2**

- 1 Nabíječka s nabíjecím kabelem
- 2 Základní zařízení
- 3 Nabíjecí zdířka
- 4 Hlavní spínač EIN/AUS (ZAP/VYP)
- 5 Ukazatel nabíjení / provozu
- 6 Stojan
- 7 Rukojeť
- 8 Nádrž na znečištěnou vodu, odnímatelná
- 9 Uzávěr nádrže na znečištěnou vodu

10 Odlučovač

11 Odjištění, odlučovač

12 Sací tryska, široká

13 Odjištění, sací tryska

### **WV 2 Plus\***

14 Postřikovací láhev

15 Postřikovací páčka

16 Postřikovací hlava

17 Upevňovací kroužek pro stírací nástadu

18 Stírací nástavec

19 Stírací polštářek z mikrovláken

20 Koncentrovaný prostředek na čištění oken

\* v závislosti na vybavení

## Montáž zařízení

ilustrace 2

→ Sací trysku nasadte na odlučovač tak, aby bylo slyšet její zaklapnutí.

## Namontujte postřikovací láhev a stírací nástavec a naplňte čisticím prostředkem\*

\* v závislosti na vybavení

**Upozornění:** Upozorňujeme nato, že během prvního spuštění stříkací hlavy odpadne přepravní pojistka.

## Namontujte stírací nástavec

ilustrace 3

- Odšroubujte postřikovací hlavu z postřikovací láhve.
- Na postřikovací hlavu nasadte postřikovací nástavec.
- Zajistěte stírací nástavec a postřikovací hlavu stavěcím kroužkem.

ilustrace 4

→ Stírací polštářek připněte na stírací nástavec a připevněte upínací páskou.

## Naplnění postřikovací láhve

ilustrace 5

- Naplňte postřikovací láhev koncentrátem (1 x 20 ml), který je součástí dodávky, a pomalu láhev doplňte čistou vodou (vydatnost je 250 ml roztoku čisticího prostředku) až po značku "MAX".
- Láhev uzavřete.

## Nabíjení akumulátoru

### **Pozor**

*Před prvním použitím zcela nabijte akumulátor.*

ilustrace 6

- Před používáním, zapojte nabíječku do standardní zásuvky.
- Zastrčte zástrčku nabíjecího kabelu do zadní strany zařízení.

**Upozornění:** Během nabíjení bliká ukazatel nabíjení / provozu. Až bude akumulátor plně nabitý, svítí ukazatel nepřetržitě zeleně.

## Začněte s prací

### **Čištění s postřikovací láhví a stíracím nástavcem\***

\* v závislosti na vybavení

ilustrace 7

- K nanesení čisticího prostředku stiskněte postřikovací páčku na láhvi a plochu rovnoměrně postříkejte, poté pomocí čisticího polštářku uvolněte nečistoty.

**Upozornění:** Výplň podle potřeby vymyjte pod tekoucí vodou!

**Důležité:** Před použitím zajistěte, aby byly ze stahovacích manžet odstraněny nečistoty.

ilustrace 8

- Zapněte zařízení, ukazatel nabíjení / provozu svítí nepřetržitě zeleně.
- K odsátí čisticí kapaliny tahejte zařízení shora dolů.

**Upozornění:** Těžko dostupné plochy lze odsávat jak napříč tak i přes hlavici (omezené množství).

### **Upozornění:**

Jakmile je akumulátor slabý, začne ukazatel nabíjení / provozu pomalu blikat a po určité době se zařízení vypne. V takovém případě akumulátor nabijte. Zatímco je postřikovací láhev v provozu, je možné přístroj vypnout. Tím se značně zvýší provozní doba na jedno nabití akumulátoru.

### **Čištění bez postřikovací láhve**

- Čisticí prostředek nanášejte běžným způsobem podle údajů výrobce a rozpouštějte jím nečistoty.
- Další postupy jako u "Čištění s postřikovací láhví a stíracím nástavcem", obrázek 8.

## Přerušení práce

ilustrace 9

- Vypněte přístroj a položte jej na ukládací nožku (parkovací pozice).

## Během práce vyprázdněte nádobu

Jakmile se dosáhne maximální plnicí hladiny (ke značce) zásobníku na znečištěnou vodu, zásobník vyprázdněte.

ilustrace 9

- Vypněte přístroj.

ilustrace 10

- Otevřete uzávěr zásobníku na znečištěnou vodu a zásobník vyprázdněte.
- Zavřete uzávěr nádrže na špinavou vodu.

## Ukončení práce / čištění zařízení

- Vypněte přístroj.
- ilustrace 11
- Nejprve odjistěte sací trysku a sejměte ji z odlučovače, pak odjistěte odlučovač a také jej sejměte.
  - Odlučovač a sací trysku vyčistěte pod tekoucí vodou (není vhodné mýt je v myčce na nádobí).

ilustrace 12

**Pozor: Základní zařízení obsahuje elektrické konstrukční prvky, které se nesmějí čistit pod tekoucí vodou!**

- Sejměte nádrž na znečištěnou vodu a vytáhněte uzávěr.
- Nádrž na znečištěnou vodu vyprázdněte a vypláchněte vodou. Zásobník znovu uzavřete.
- Stírací potah sejměte ze stříkací láhve a vymyjte jej pod tekoucí vodou. Stírací potah lze vyprat v pračce až do teploty vody 60°C (bez přidání máchadla).
- Vyčištěné zařízení nechte před zpětnou montáží uschnout.
- Nabijte akumulátor.

## Uložení přístroje

- Zařízení ukládejte nastojato v suchých prostorách.

## Pomoc při poruchách

### Postřikovací láhev nepostřikuje

- Doplňte čisticí prostředek.
- Čerpací mechanismus v postřikovací láhvi je vadný, obraťte se na dodavatele.

## Zařízení se nerozsbíhá

Zkontrolujte ukazatel nabíjení / provozu:

- Bez signálu popř. pomalu blikající signální světlo: Akumulátor nabijte.
- Když signální světlo bliká rychle: obraťte se na dodavatele.

## Pruhy při čištění

- Očistěte stěrku.
- **Opatřované stahovací manžety otočte:**  
Vytáhněte silikonové stahovací manžety bočně směrem ven. Navlhčete silikonové manžety v prostoru zaoblení vodou nebo čisticím prostředkem. Silikonové manžety opět nasuňte do držáku v obrácené poloze.
- **V případě potřeby vyměňte stahovací manžetu za novou:**  
Jakmile jsou po otočení silikonové manžety obě hrany opotřebené, je nezbytné obstarat novou silikonovou manžetu. Výměnu silikonové manžety proveďte podle návodu uvedeného výše.
- Zkontrolujte dávkování čisticího prostředku.

## Voda odchází z nádrže z boku.

- Vyprázdněte zásobník na znečištěnou vodu (obsah max. 100 ml).

## Zvláštní příslušenství

**Koncentrovaný prostředek na čištění oken** (4 x 20 ml)

Objednací č.: 6.295-302.0

**Stírací polštářek z mikrovláken** (2 Artikl)

Objednací č.: 2.633-100.0

**Stěrka, široká** (2 Artikl)

Objednací č.: 2.633-005.0

**Stěrka, úzká (2 kusy)**

Objednací č.: 2.633-104.0

**Taška na stehno**

Objednací č.: 2 633-006.0

## Technické údaje

Ochrana	IP X4	
Objem zásobníku na znečištěnou vodu.	100	ml
Provozní doba při plně nabitém akumulátoru	25	min
Jmenovité napětí akumulátoru	3,7	V
Jmenovitý výkon zařízení	10	W
Doba nabíjení vybitého akumulátoru	140	min
Výstupní napětí nabíječky	5,5	V
Výstupní proud nabíječky	600	mA
Hladina akustického tlaku (EN 60704-2-1)	50	dB(A)
Hmotnost	0,6	kg
Typ akumulátoru	Li-Ion	

**Technické změny vyhrazeny.**

## Vsebinsko kazalo

Namenska uporaba . . . . .	SL . . . 3
Varnostna navodila . . . . .	SL . . . 3
Zagon . . . . .	SL . . . 5
Zaključek dela / Čiščenje naprave . . . . .	SL . . . 6
Pomoč pri motnjah . . . . .	SL . . . 7
Poseben pribor . . . . .	SL . . . 7
Tehnični podatki . . . . .	SL . . . 7

### Spoštovani kupec,



Pred prvo uporabo Vaše naprave preberite to originalno navodilo za uporabo, ravnajte se po njem in shranite ga za morebitno kasnejšo uporabo ali za naslednjega lastnika.

Naprava se dobavlja v 2 različnih izvedbah.

#### WV 2

**WV 2 Plus** vklj. s pršilno steklenico z nastavkom za brisanje in koncentratom za čiščenje oken.

## Namenska uporaba

- *To napravo na akumulatorsko baterijo uporabljajte izključno v privatne namene, za čiščenje vlažnih, gladkih površin kot so okna, ogledala ali ploščice. Vsesati se ne sme nobenega prahu.*
- *Naprave ni primerna za sesanje večjih količin tekočin z vodoravnig površin npr. iz prevrnjenega kozarva (max. 25 ml).*
- *Uporabljajte to napravo le v povezavi z običajnimi čistilnimi sredstvi za steklo (ne špirit, ne čistilna pena).*

- **Priporočamo:** koncentrat čistila za steklo podjetja KÄRCHER (glejte poglavje „Posebni pribor“).
- *To napravo uporabljajte le s priborom in nadomestnimi deli, ki jih je dovolilo podjetje KÄRCHER.*

*Vsaka uporaba izven teh okvirjev velja kot nenamenska. Proizvajalec ne odgovarja za tako nastalo škodo; tveganje nosi izključno uporabnik.*

## Varnostna navodila

- *Ta naprava ni namenjena uporabi oseb z omejenimi fizičnimi, senzoričnimi ali duševnimi sposobnostmi ali pomanjkljivimi izkušnjami in/ali pomanjkljivim znanjem, razen če jih nadzoruje oseba, pristojna za njihovo varnost, ali so od nje prejeli navodila, kako napravo uporabljati, ter so razumeli nevarnosti, ki iz tega izhajajo.*
- *Otroci smejo napravo uporabljati le, če so stari nad 8 let in jih nadzoruje oseba, pristojna za njihovo varnost, ali so od nje prejeli navodila, kako napravo uporabljati, ter so razumeli nevarnosti, ki iz tega izhajajo.*
- *Otroci se z napravo ne smejo igrati.*
- *Nadzorujte otroke, da zagotovite, da se z napravo ne igrajo.*

- Čiščenja in uporabniškega vzdrževanja otroci ne smejo izvajati brez nadzora.
- V odzračevalne odprtine ne vstavljajte nikakršnih predmetov.
- Pršilnega curka ne razpršujte v oči.
- Pršilnega curka ne usmerjajte neposredno na delovna sredstva, ki vsebujejo električne komponente, kot npr. notranjost pečice.
- Pred uporabo na občutljivih površinah (z visokim leskom) testirajte blazinico za brisanje iz mikrovlagen na nevidnem mestu.

### **Opozorila glede akumulatorske baterije**

- **Nevarnost kratkega stika!** V polnilno pušo ne vstavljajte prevodnih predmetov (npr. izvijač ali podobno).
  - Polnjenje akumulatorske baterije je dovoljeno le s priloženim originalnim polnilnikom ali s polnilniki, ki jih dopušča podj. KÄRCHER.
- △ **Opozorila glede polnilnika**
- V primeru očitne poškodbe polnilnik s polnilnim kablom nemudoma zamenjajte z originalnim delom.
  - Polnilnik uporabljajte in shranjujte le v suhih prostorih, temperatura okolice 5 - 40° C.
  - Omrežnega vtiča nikoli ne prijemajte z mokrimi rokami.

### △ **Opozorila za transport**

- Akumulatorska baterija je testirana v skladu z relevantnimi predpisi za mednarodni transport in se sme transportirati / pošiljati.

### **Varstvo okolja**



Embalazo je mogoče reciklirati. Prosimo, da embalaže ne odlagate med gospodinjski odpad, pač pa jo oddajte v ponovno predelavo.



Stare naprave vsebujejo dragocene reciklirne materiale in snovi, ki ne smejo priti v okolje. Naprave in akumulatorske baterije v njej se zato ne sme zavreči preko gospodinjskih odpadkov. Med odpadke ju lahko brezplačno odstranite preko lokalno razpoložljivih sistemov vračanja in zbirnih sistemov.

### **Opozorila k sestavinam (REACH)**

Aktualne informacije o sestavinah najdete na:

[www.kaercher.com/REACH](http://www.kaercher.com/REACH)

### **Simboli v navodilu za uporabo**

#### △ **Nevarnost**

Za neposredno grozečo nevarnost, ki vodi do težkih telesnih poškodb ali smrti.

#### △ **Opozorilo**

Za možno nevarno situacijo, ki bi lahko vodila do težkih telesnih poškodb ali smrti.

#### **Pozor**

Za možno nevarno situacijo, ki lahko vodi do lahkih poškodb ali materialne škode.



# Zagon

## Opis naprave

Pri razpakiranju preverite ali v vsebini paketa manjka pribor oz. ali obstajajo poškodbe. V primeru transportnih poškodb obvestite svojega prodajalca.

### **Opozorilo:**

*slike naprave in upravljanja se nahajajo na strani 2.*

Slika **1**

### **WV 2**

- 1 Polnilnik s polnilnim kablom
- 2 Osnovna naprava
- 3 Polnilna puša
- 4 Stikalo na stroju (ON/OFF)
- 5 Indikator polnjenja / delovanja
- 6 Nogice
- 7 Ročaj
- 8 Rezervoar za umazano vodo, snemljiv
- 9 Zapiralo, rezervoar za umazano vodo
- 10 Ločilnik
- 11 Deblokada, ločilnik
- 12 Sesalna šoba, široka
- 13 Deblokada, sesalna šoba

### **WV 2 Plus\***

- 14 Pršilna steklenica
- 15 Pršilna ročica
- 16 Pršilna glava
- 17 Fiksirni obroček za nastavek za brisanje
- 18 Nastavek za brisanje
- 19 Blazinica za brisanje iz mikrovlaknen
- 20 Koncentrat čistila za steklo

\* glede na opremo

## Montiranje naprave

Slika **2**

- Sesalno šobo nataktnite na ločilnik, da se le-ta slišno zaskoči.

## Montiranje pršilne steklenice in nastavka za brisanje in polnjenje s čistilnim sredstvom\*

\* glede na opremo

**Opozorilo:** Prosimo upoštevajte, da pri prvi uporabi pršilne glave odpade transportno varovalo.

### **Montiranje nastavka za brisanje**

Slika **3**

- Pršilno glavo odvijte s pršilne steklenice.
- Nastavek za brisanje nataktnite na pršilno glavo.
- Nastavek za brisanje in pršilno glavo zavarujte s fiksirnim obročem.

Slika **4**

- Blazinico za brisanje napnite na nastavek za brisanje in fiksirajte z velcro trakom.

### **Polnjenje pršilne steklenice**

Slika **5**

- Priloženi koncentrat (1 x 20 ml) nalijte v pršilno steklenico in steklenico počasi napolnite s čisto vodo do oznake „MAX“ (dobite 250 ml raztopine čistilnega sredstva).
- Zaprite steklenico.

## Polnjenje akumulatorske baterije

### **Pozor**

*Pred prvo uporabo baterijo popolnoma napolnite.*

Slika **6**

- Pred uporabo vključite polnilnik v ustrezno vtičnico.
- Vtič polnilnega kabla vtaknite na hrbtni strani naprave.

**Napotek:** Med polnjenjem utripa indikator polnjenja / delovanja. Ko je

baterija napolnjena, indikator konstantno sveti zeleno.

## Začetek dela

### Čiščenje s pršilno steklenico in nastavkom za brisanje\*

\* glede na opremo

Slika 7

→ Za nanašanje čistilnega sredstva pritisnite pršilno ročico steklenice in površino enakomerno napršite, nato z blazinico za brisanje raztopite umazanijo.

**Opozorilo:** Blazinico po potrebi izperite pod tekočo vodo!

**Pomembno:** Pred uporabo se prepričajte, da so brisalci brez umazanije.

Slika 8

→ Vključite napravo, indikator polnjenja / delovanja konstantno sveti zeleno.

→ Za sesanje čistilne tekočine napravo vlecite od zgoraj navzdol.

**Opozorilo:** Težko dostopne površine se lahko posesajo tako prečno kot tudi nad glavo (omejena količina).

### Napotki:

Pri šibki akumulatorski bateriji začne indikator polnjenja / delovanja počasi utripati in naprava se po določenem času izklopi. V tem primeru napolnite akumulatorsko baterijo. Med uporabo pršilne steklenice se lahko naprava izklopi. S tem se znatno poveča čas delovanja na polnitev akumulatorske baterije.

### Čiščenje brez pršilne steklenice

→ Čistilno sredstvo nanesite po navodilih proizvajalca na običajen način in raztopite umazanijo.

→ Nadaljnji postopek kot pri "Čiščenju s pršilno steklenico in nastavkom za brisanje", slika 8.

## Prekinitev dela

Slika 9

→ Izklopite napravo in jo odložite na nogice (parkirni položaj).

## Praznjenje zbiralnika med delom

Ko je dosežen maksimalen nivo polnjenja (oznaka) rezervoarja za umazano vodo, izpraznite rezervoar.

Slika 9

→ Izklopite napravo.

Slika 10

→ Odprite zapiralo rezervoarja za umazano vodo in izpraznite rezervoar.

→ Zaprite zapiralo rezervoarja za umazano vodo.

## Zaključek dela / Čiščenje naprave

→ Izklopite napravo.

Slika 11

→ Najprej deblokirajte sesalno šobo in jo snemite z ločilnika, nato deblokirajte ločilnik in ga prav tako snemite.

→ Ločilnik in sesalno šobo očistite pod tekočo vodo (ni primerno za pomivalni stroj).

Slika 12

**Pozor:** Osnovna naprava vsebuje električne komponente, le-te ne čistite pod tekočo vodo!

→ Snemite rezervoar za umazano vodo in izvlecite zapiralo.

→ Izpraznite rezervoar za umazano vodo in ga splaknite z vodo. Rezervoar ponovno zaprite.

→ Prevlako za brisanje snemite s pršilne steklenice in jo izperite pod tekočo vodo. Prevlako za brisanje lahko perete tudi v pralnem stroju do 60°C (brez uporabe mehčalca).

- Očiščeno napravo pred sestavljanjem pustite, da se posuši.
- Napolnite akumulatorsko baterijo.

### Shranjevanje naprave

- Napravo hranite stoje v suhih prostorih.

### Pomoč pri motnjah

#### Pršilna steklenica ne razpršuje

- Napolnite čistilo.
- Črpalni mehanizem v pršilni steklenici je okvarjen, kontaktirajte trgovca.

#### Naprava se ne zažene

Preverite indikator polnjenja / delovanja:

- Signala ni oz. počasi utripajoč signal: napolnite akumulatorsko baterijo.
- Pri hitro utripajočem signalu: kontaktirajte trgovca.

#### Proge pri čiščenju

- Očistite brisalec.
- **Izrabljen brisalec obrnite:**  
Brisalec iz silikona ob strani potegnite navzven. Silikonski nastavek v področju okrogline navlažite z vodo ali čistilnim sredstvom. Silikonski nastavek obratno ponovno potisnite v držalo.
- **Brisalec po potrebi zamenjajte:**  
Če sta potem, ko je bil silikonski nastavek obrnjen, oba robova obrabljena, je potreben nov silikonski nastavek. Silikonski nastavek zamenjajte kot opisano zgoraj.
- Preverite doziranje čistilnega sredstva.

### Voda ob strani izstopa iz rezervoarja

- Izpraznite rezervoar za umazano vodo (max. 100 ml prostornine).

### Poseben pribor

#### Koncentrat čistila za steklo

(4 x 20 ml)

Naroč. št.: 6.295-302.0

#### Blazinica za brisanje iz mikrovlaknen

(2 Kos)

Naroč. št.: 2.633-100.0

#### Brisalec, širok (2 kosa)

Naroč. št.: 2.633-005.0

#### Brisalec, ozek (2 kosa)

Naroč. št.: 2.633-104.0

#### Torba za okoli pasu

Naroč. št.: 2.633-006.0

### Tehnični podatki

Vrsta zaščite	IP X4	
Prostornina rezervoarja za umazano vodo	100	ml
Obratovalni čas pri polni akumulatorski bateriji	25	min
Nazivna napetost akumulatorske baterije	3,7	V
Nazivna moč naprave	10	W
Čas polnjenja prazne aku baterije	140	min
Izhodna napetost polnilnika	5,5	V
Izhodni tok polnilnika	600	mA
Nivo zvočnega tlaka (EN 60704-2-1)	50	dB(A)
Teža	0,6	kg
Aku tip	Li-Ion	

**Pridržana pravica do tehničnih sprememb!**

## Spis treści

Użytkowanie zgodne z przeznaczeniem . . . . .	PL . . . 3
Wskazówki bezpieczeństwa . . . . .	PL . . . 3
Uruchomienie . . . . .	PL . . . 5
Zakończenie pracy / wyczyszczenie urządzenia . . . . .	PL . . . 7
Usuwanie usterek . . . . .	PL . . . 7
Wyposażenie specjalne . . . . .	PL . . . 8
Dane techniczne . . . . .	PL . . . 8

### Szanowny Kliencie!



Przed pierwszym użyciem urządzenia należy przeczytać oryginalną instrukcję obsługi, postępować według jej wskazań i zachować ją do późniejszego wykorzystania lub dla następnego użytkownika.

Urządzenie dostarczane jest w 2 różnych wersjach.

#### WV 2

**WV 2 Plus** włącznie z butlą natryskową z nasadką ścierającą i koncentratem do czyszczenia okien.

### Użytkowanie zgodne z przeznaczeniem

- *Niniejsze urządzenie na baterie należy używać wyłącznie do celów prywatnych, do czyszczenia wilgotnych, gładkich powierzchni, takich jak okna, lustra lub płytki. Nie można zasysać kurzu.*
- *Urządzenie nie nadaje się do zasysania większych ilości cieczy z poziomych powierzchni np. z przewróconej szklanki (maks. 25 ml).*
- *Urządzenie to musi być używane tylko w połączeniu ze zwykłymi środkami do czyszczenia*

*czenia okien (żaden spirytus ani oczyszczacz pianowy).*

- **Polecamy:** *Koncentrat do czyszczenia okien firmy KÄRCHER (patrz rozdział „Wyposażenie specjalne“).*
- *Urządzenie należy stosować tylko z akcesoriami i częściami zamiennymi dopuszczonymi przez firmę KÄRCHER.*

*Każde inne zastosowanie jest niezgodne z przeznaczeniem. Producent nie odpowiada za wynikające z tego szkody; ryzyko ponosi jedynie użytkownik.*

### Wskazówki bezpieczeństwa

- *Niniejsze urządzenie nie jest przewidziane do użytkowania przez osoby o ograniczonych możliwościach fizycznych, sensorycznych lub mentalnych albo takie, którym brakuje doświadczenia i/lub wiedzy na temat jego używania, chyba że są one nadzorowane przez osobę odpowiedzialną za ich bezpieczeństwo i otrzymały od niej wskazówki na temat użytkowania urządzenia oraz istniejących zagrożeń.*
- *Dzieci mogą użytkować urządzenie tylko wtedy, gdy mają ponad 8 lat i gdy są one nadzorowane przez osobę odpowiedzialną za ich bezpieczeństwo lub otrzymały od niej wskazówki na temat użytkowania urządzenia i zrozu-*

miały zaistniałe wskutek tego zagrożenia.

- Dzieci nie mogą się bawić tym urządzeniem.
- Dzieci powinny być nadzorowane, żeby zapewnić, iż nie bawią się urządzeniem.
- Czyszczenie i konserwacja nie może być przeprowadzana przez dzieci bez nadzoru.
- Nie wprowadzać żadnych przedmiotów do otworu wylotowego.
- Strumienia natryskowego nie kierować do oczu.
- Nie kierować strumienia natryskowego bezpośrednio na środki robocze, które zawierają podzespoły elektryczne, np. wnętrza pieców.
- Przed użyciem na wrażliwych (wysokopółskowych) powierzchniach ściereczek z weluru pluszowego przetestować na niewidocznym miejscu.

### **Wskazówki dotyczące akumulatora**

- **Niebezpieczeństwo spięcia elektrycznego!** Do gniazda ładowania nie wkładać żadnych przedmiotów przewodzących (np. śrubokręta itp.).
- Ładowanie akumulatora dozwolone jest tylko przy użyciu dołączonej oryginalnej ładowarki lub ładowarek dopuszczonych przez firmę KÄRCHER.

### **⚠ Wskazówki dotyczące ładowarki**

- W przypadku widocznego uszkodzenia ładowarkę z kablem do ładowania niezwłocznie wymienić na oryginalną część.
  - Używać ładowarkę tylko w suchych pomieszczeniach, temperatura otoczenia 5 - 40°C.
  - Nigdy nie dotykać kabla sieciowego mokrą dłońią.
- ⚠ **Wskazówki dotyczące transportu**
- Akumulator został sprawdzony zgodnie z obowiązującymi przepisami przewozów międzynarodowych i można go transportować / wysłać.

### **Ochrona środowiska**



Materiały użyte do opakowania nadają się do recyklingu. Opakowania nie należy wrzucać do zwykłych pojemników na śmieci, lecz do pojemników na surowce wtórne.



Zużyte urządzenia cenne materiały i surowce, które można podać recyklingowi i które nie mogą przedostać się do środowiska naturalnego. Urządzenia i znajdujące się w nim akumulatory nie można wyrzucać do śmieci domowych. Utylizacji można dokonać bezpłatnie poprzez lokalnie dostępne punkty zdawcze i zbiorcze.

### **Wskazówki dotyczące składników (REACH)**

Aktualne informacje dotyczące składników znajdują się pod:  
[www.kaercher.com/REACH](http://www.kaercher.com/REACH)

## Symbole w instrukcji obsługi

### ⚠ **Niebezpieczeństwo**

*Przy bezpośrednim niebezpieczeństwie, prowadzącym do ciężkich obrażeń ciała lub do śmierci.*

### ⚠ **Ostrzeżenie**

*Przy możliwości zaistnienia niebezpiecznej sytuacji mogącej prowadzić do ciężkich obrażeń ciała lub śmierci.*

### **Uwaga**

*Przy możliwości zaistnienia niebezpiecznej sytuacji mogącej prowadzić do lekkich obrażeń ciała lub szkód materialnych.*

## Uruchomienie

### Opis urządzenia

Podczas rozpakowywania urządzenia należy sprawdzić, czy w opakowaniu znajdują się wszystkie elementy i czy nic nie jest uszkodzone. W przypadku stwierdzenia uszkodzeń w transporcie należy zwrócić się do dystrybutora.

#### **Wskazówka:**

*Ilustracje urządzenia i jego obsługi znajdują się na stronie 2.*

Rysunek 1

#### **WV 2**

- 1 Ładowarka z kablem do ładowania
- 2 Urządzenie podstawowe
- 3 Gniazdo ładowania
- 4 Włacznik/ wyłącznik
- 5 Wskaźnik naładowania / pracy urządzenia
- 6 Nóżka
- 7 Uchwyt
- 8 Zbiornik brudnej wody, zdejmowany
- 9 Zamknięcie, zbiornik brudnej wody
- 10 Oddzielacz

- 11 Odblokowanie, oddzielacz
- 12 Dysza ssąca, szeroka
- 13 Odblokowanie, dysza ssąca

#### **WV 2 Plus\***

- 14 Butla natryskowa
  - 15 Dźwignia natryskowa
  - 16 Głowica rozpryskowa
  - 17 Pierścień ustalający do nasadki ścierającej
  - 18 Nasadka ścierająca
  - 19 Ściereczka z weluru pluszowego
  - 20 Koncentrat do czyszczenia okien
- \*w zależności od wyposażenia

## Montaż urządzenia

Rysunek 2

- Nałożyć dyszę ssącą na oddzielacz, aż się w słyszalny sposób zatrzaśnie.

### Zamontować butlę natryskową i nasadkę ścierającą i pełnić środkiem czyszczącym\*

\*w zależności od wyposażenia

**Wskazówka:** Należy pamiętać o tym, że przy pierwszym użyciu głowicy rozpryskowej opada zabezpieczenie transportowe.

### Montaż nasadki ścierającej

Rysunek 3

- Odkręcić głowicę rozpryskową butli natryskowej.
- Nałożyć nasadkę ścierającą na głowicę rozpryskową.
- Zabezpieczyć nasadkę ścierającą i głowicę rozpryskową za pomocą pierścienia mocującego.

Rysunek 4

- Naprężyć ściereczkę na nasadce ścierającej i zamocować za pomocą taśmy z zatrzaśkami.

## Napełnianie butli natryskowej

Rysunek 5

- Nalać dostarczonego koncentratu (1 x 20 ml) do butli natryskowej i pozwoli dopełnić butlę czystą wodą aż do oznaczenia „MAX“ (powstaje 250 ml roztworu środka czyszczącego).
- Zamknąć butlę.

### Ładowanie akumulatora

#### Uwaga

*Przed pierwszym użyciem całkowicie naładować akumulator.*

Rysunek 6

- Przed użyciem, podłączyć ładowarkę do właściwego gniazda elektrycznego.
- Włożyć wtyczkę kabla ładowarki do gniazdka z tyłu urządzenia.

**Wskazówka:** W czasie procesu ładowania miga wskaźnik naładowania / pracy urządzenia. Gdy akumulator jest w pełni naładowany, kontrolka świeci się światłem ciągłym na zielono.

### Rozpoczęcie pracy

#### Czyszczenie przy użyciu butli natryskowej i nasadki ścierającej\*

\*w zależności od wyposażenia

Rysunek 7

- W celu nałożenia środka czyszczącego nacisnąć dźwignię natryskową butli, spryskać równomiernie powierzchnię, a następnie brud rozpuścić ściereczką.

**Wskazówka:** W razie potrzeby, podkładkę wymyć pod bieżącą wodą!

**Ważne:** Przed zastosowaniem, upewnić się, że ściągacze są pozbawione zanieczyszczeń.

Rysunek 8

- Włączyć urządzenie, wskaźnik naładowania / pracy urządzenia świeci się światłem ciągłym na zielono.
- W celu zasysania płynu czyszczącego pociągnąć urządzenie z góry na dół.

**Wskazówka:** Na ciężko dostępnych powierzchniach można pracować prostopadle albo w poprzek (ograniczona ilość).

**Wskazówki:**

Przy słabym akumulatorze wskaźnik naładowania / pracy urządzenia rozpoczyna lekko migać, a urządzenia po pewnym czasie się wyłącza. W tym wypadku należy naładować akumulator.

W trakcie używania butli natryskowej urządzenie może być wyłączone. W ten sposób znacznie poprawia się czas pracy na każde naładowanie akumulatora.

#### Czyszczenie bez butli natryskowej

- Nałożyć w zwykły sposób środek czyszczący zgodnie z danymi producenta i rozpuścić brud.
- Dalsze postępowanie, jak przy „Czyszczenie przy użyciu butli natryskowej i nasadki ścierającej“, rysunek 8.

### Przerwanie pracy

Rysunek 9

- Wyłączyć urządzenie i odstawić je na nóżkę (pozycja parkowania).

## Opróżnianie zbiornika podczas pracy

Gdy osiągnięto maks. poziom napełnienia (znacznik) zbiornika brudnej wody, zbiornik należy opróżnić.

Rysunek 9

→ Wyłączyć urządzenie.

Rysunek 10

→ Otworzyć element zamykający zbiornika brudnej wody i opróżnić zbiornik.

→ Zamknąć element zamykający zbiornika brudnej wody.

## Zakończenie pracy / wyczyszczenie urządzenia

→ Wyłączyć urządzenie.

Rysunek 11

→ Najpierw odblokować dyszę ssącą i zdjąć z oddzielacza, a potem odblokować oddzielacz i również go zdjąć.

→ Oczyszczyć oddzielacz i dyszę ssącą pod wodą bieżącą (urządzeń nie można myć w zmywarce).

Rysunek 12

**Uwaga:** *Urządzenie podstawowe zawiera podzespoły elektryczne, nie czyścić go pod wodą bieżącą!*

→ Zdjąć zbiornik brudnej wody i wyjąć element zamykający.

→ Opróżnić zbiornik brudnej wody i wypłukać wodą. Ponownie zamknąć zbiornik.

→ Zdjąć ścierkę do kurzu z butli natryskowej i wymyć pod płynącą wodą. Ścierkę do kurzu można też wymyć w pralce do temperatury 60°C (bez użycia płynu zmiękczającego).

→ Pozwolić na wyschnięcie wyczyszczonego urządzenia przed jego złożeniem.

→ Naładować akumulator.

## Przechowywanie urządzenia

→ Przechowywać urządzenie w suchym pomieszczeniu.

## Usuwanie usterek

### Butla natryskowa nie działa

→ Wlać środek czyszczący.

→ Mechanizm pompki w butli natryskowej jest uszkodzony, skontaktować się ze sprzedawcą.

### Urządzenie nie włącza się

Sprawdzić wskaźnik naładowania / pracy urządzenia:

→ Brak sygnału wzgl. sygnał miga powoli: Naładować akumulator.

→ Przy szybko migającym sygnale: Skontaktować się ze sprzedawcą.

### Po czyszczeniu zostają pasy

→ Wyczyścić ściągacz.

→ **Obrócić zużyty ściągacz:**

Pociągnąć ściągacz silikonowy po boku na zewnątrz. Zwilżyć ściągacz silikonowy przy zaokrągleniu wodą lub środkiem czyszczącym. Ponownie wsunąć ściągacz silikonowy do wspornika odwrotną stroną.

→ **W razie potrzeby wymienić ściągacz:**

Jeżeli po obróceniu ściągacza silikonowego obydwie krawędzie są zużyte, konieczne jest wstawienie nowego ściągacza. Wymienić ściągacz silikonowy w sposób opisany powyżej.

→ Sprawdzić dozowanie środka czyszczącego.

### Woda wydostaje się ze zbiornika po boku.

→ Opróżnić zbiornik brudnej wody (maks. 100 ml zawartości).



## Wyposażenie specjalne

### Koncentrat do czyszczenia okien

(4 x 20 ml)

Nr katalogowy: 6.295-302.0

### Ściereczka z weluru pluszowego (2 Szt.)

Nr katalogowy: 2.633-100.0

### Ściągacz, szeroki (2 sztuki)

Nr katalogowy: 2.633-005.0

### Ściągacz, wąski (2 sztuki)

Nr katalogowy: 2.633-104.0

### Torebka biodrowa

Nr katalogowy: 2.633-006.0

## Dane techniczne

Stopień ochrony	IP X4	
Pojemność zbiornika brudnej wody	100	ml
Czas pracy przy naładowanym akumulatorze	25	min
Napięcie znamionowe akumulatora	3,7	V
Moc znamionowa urządzenia	10	W
Czas ładowania wyładowanego akumulatora	140	min
Napięcie wyjściowe ładowarki	5,5	V
Prąd wyjściowy ładowarki	600	mA
Poziom ciśnienia akustycznego (EN 60704-2-1)	50	dB(A)
Masa	0,6	kg
Typ akumulatora	Li-Ion	

**Zmiany techniczne zastrzeżone!**

## Cuprins

Utilizarea corectă . . . . .	RO . . . 3
Măsuri de siguranță . . . . .	RO . . . 3
Punerea în funcțiune . . . . .	RO . . . 5
Terminarea lucrului / curățarea aparaturii . . . . .	RO . . . 7
Remedierea defectăunilor . . . . .	RO . . . 7
Accesorii opționale . . . . .	RO . . . 8
Date tehnice . . . . .	RO . . . 8

### Mult stimat client,



Înainte de prima utilizare a aparatului dvs. citiți acest instrucțiuni original, respectați instrucțiunile cuprinse în acesta și păstrați-l pentru întrebuințarea ulterioară sau pentru următorii posesori.

Aparatul este disponibil în două variante diferite.

#### WV 2

**WV 2 plus** inclusiv flacon de pulverizare cu dispozitiv de ștergere și concentrat de soluție de curățat geamuri.

### Utilizarea corectă

- *Utilizați acest aparat alimentat cu acumulator exclusiv în domeniul privat, pentru curățarea spațiilor umede, netede, cum sunt ferestrele, oglinzile sau faianța și gresia. Nu este permisă aspirarea prafului.*
- *Aparatul nu este adecvat pentru aspirarea unor cantități mai mari de lichide de pe suprafețele orizontale, de ex. lichidele scurse dintr-un pahar răsturnat (max. 25 ml).*

- *Utilizați acest aparat numai folosind soluții de curățat geamuri obișnuite (nu folosiți spirt sau soluții de curățat cu spumare).*
- **Vă recomandăm:** *Concentrat de soluție de curățat geamuri KÄRCHER (vezi capitolul „Accesorii speciale“).*
- *Utilizați numai accesoriile și piesele de schimb aprobate de firma KÄRCHER.*

*Utilizarea în orice alt mod decât cel descris mai sus este considerată improprie. Producătorul nu-și asumă responsabilitatea pentru pagube produse ca urmare a utilizării improprie, riscurile revenindu-i în întregime utilizatorului.*

### Măsuri de siguranță

- *Aparatul nu este destinat pentru a fi folosit de persoane cu capacități psihice, senzoriale sau mintale limitate sau de persoane, care nu dispun de experiența și/sau cunoștința necesară, cu excepția acelor cazuri, în care ele sunt supravegheate de o persoană responsabilă de siguranța lor sau au fost instruite de către această persoană în privința utilizării aparatului și sunt conștiente de pericolele care rezultă din aceasta.*

- Copii pot utiliza aparatul doar dacă au împlinit 8 ani și sunt supravegheați de o persoană responsabilă de siguranța lor și dacă au fost instruiți de către aceasta cu privire la utilizarea acestuia și sunt conștienți de pericolele care rezultă din aceasta.
- Nu lăsați copiii să se joace cu aparatul.
- Nu lăsați copii nesupravegheați, pentru a vă asigura, că nu se joacă cu aparatul.
- Curățarea și întreținerea fierului de călcat pot fi efectuate de copii doar dacă sunt supravegheați.
- Nu introduceți obiecte în orificiul de evacuare a aerului.
- Nu pulverizați jetul în ochi.
- Nu orientați jetul în direcția mijloacelor de lucru, care conțin piese electrice, cum ar fi de ex. spațiul interior al cuptoarelor.
- Înainte de utilizarea pe suprafețe sensibile (foarte lucioase) testați tamponul pentru șters din microfibră într-un loc mai puțin vizibil.

### **Informații despre acumulator**

- **Pericol de scurtcircuit!** Nu introduceți obiecte conductoare (de ex. șurubelniță sau altele similare) în mufa de încărcare.
- Încărcarea acumulatorului se va face doar cu încărcătorul original inclus în livrare sau cu încărcătoare aprobate de KÄRCHER.

### **▲ Informații despre încărcător**

- Încărcătorul cu cablu de încărcare trebuie înlocuit imediat cu unul original dacă există deteriorări vizibile.
- Încărcătorul trebuie utilizat și depozitat numai în încăperi uscate, cu o temperatură ambiantă între 5 - 40° C.

- Nu prindeți ștecherul cu mâinile ude.

### **▲ Indicații referitoare la transport**

- Acumulatorul este testat conform reglementărilor internaționale de transport și poate fi transportat / expedit.

## **Protecția mediului înconjurător**



Materialele de ambalare sunt reciclabile. Ambalajele nu trebuie aruncate în gunoiul menajer, ci trebuie duse la un centru de colectare și revalorificare a deșeurilor.



Bateriile și acumulatorii conțin substanțe, care nu au voie să ajungă în mediul înconjurător. Aparatul și acumulatorul acestuia nu trebuie aruncate la gunoiul menajer. Acestea pot fi eliminate gratuit prin sistemele locale de colectare și revalorificare a materialelor reciclabile.

### **Observații referitoare la materialele conținute (REACH)**

Informații actuale referitoare la materialele conținute puteți găsi la adresa: [www.kaercher.com/REACH](http://www.kaercher.com/REACH)

## Simboluri din manualul de utilizare

### ⚠ **Pericol**

*Pericol iminent, care duce la vătămări corporale grave sau moarte.*

### ⚠ **Avertisment**

*Posibilă situație periculoasă, care ar putea duce la vătămări corporale grave sau moarte.*

### **Atenție**

*Posibilă situație periculoasă, care ar putea duce la vătămări corporale ușoare sau pagube materiale.*

## Punerea în funcțiune

### Descrierea aparatului

La despachetare verificați conținutul pachetului în privința existenței tuturor accesoriilor sau a deteriorărilor. În cazul în care constatați deteriorări cauzate de un transport necorespunzător, vă rugăm să anunțați imediat comerciantul dvs.

#### **Observație:**

*Figuri ale aparatului și indicații pentru utilizare se găsesc la pagina 2.*

Figura 1

#### **WV 2**

- 1 Încărcător cu cablu de încărcare
- 2 Aparat de bază
- 3 Mufă de încărcare
- 4 Comutator aparat (PORNIRE/OPRIRE)
- 5 Indicator de încărcare / funcționare
- 6 Picior de sprijin
- 7 Mâner
- 8 Rezervor detașabil de apă uzată
- 9 Închizătoare rezervor de apă uzată
- 10 Separator
- 11 Dispozitiv de blocare separator

- 12 Duză de aspirație lată
- 13 Dispozitiv de deblocare duză de aspirație

#### **WV 2 Plus\***

- 14 Flacon de pulverizare
- 15 Manetă de pulverizare
- 16 Cap de pulverizare
- 17 Inel de fixare dispozitiv de ștergere
- 18 Dispozitiv de ștergere
- 19 Tampon pentru șters din microfibră
- 20 Concentrat de soluție de curățat geamuri

\* în funcție de dotare

## Montarea aparatului

Figura 2

→ Aplicați duza de aspirație și separatorul, trebuie să auziți un click că acestea sunt bine fixate.

## Montați flaconul de pulverizare pe dispozitivul de ștergere și umpleți cu soluție de curățat\*

\* în funcție de dotare

**Indicație:** Vă rugăm să țineți cont, că la prima acționare a capului de pulverizare siguranța pentru transport va cădea.

## Montarea dispozitivului de ștergere

Figura 3

- Deșurubați capul de pulverizare de pe flaconul de pulverizare.
- Aplicați dispozitivul de ștergere pe capul de pulverizare.
- Asigurați dispozitivul de ștergere și capul de pulverizare cu inelul de fixare.

Figura 4

→ Întindeți tamponul pentru șters pe dispozitivul de ștergere și fixați-l cu bandă adezivă.

## Umplerea flaconului de pulverizare

Figura 5

- Introduceți concentratul livrat (1 x 20 ml) în flaconul de pulverizare și umpleți flaconul încet cu apă curată până la marcajul „MAX“ (veți obține 250 ml soluție de curățat).
- Închideți flaconul.

### Încărcarea acumulatorului

#### Atenție

*Înainte de prima utilizare încărcați acumulatorul complet.*

Figura 6

- Înainte de utilizare conectați încărcătorul la un ștecher normal.
- Conectați ștecherul de la cablul de încărcare la partea din spate a aparatului.

**Observație:** În timpul procesului de încărcare indicatorul de încărcare / funcționare pâlpâie.. Dacă acumulatorul este plin, acesta luminează continuu cu verde.

### Începerea lucrului

#### Curățare cu flacon de pulverizare și dispozitiv de ștergere\*

\* în funcție de dotare

Figura 7

- Pentru aplicarea soluției de curățat apăsați mânerul de pulverizare de pe flacon și pulverizați soluția într-un strat uniform pe suprafață, apoi desprindeți murdăria cu ajutorul dispozitivului de ștergere.

**Indicație:** Spălați discul sub apă curentă, dacă este nevoie!

**Important:** Înainte de utilizare asigurați-vă, că lamele de ștergere nu sunt murdare.

Figura 8

- Porniți aparatul, indicatorul de încărcare / funcționare luminează continuu cu verde.
- Pentru aspirarea soluției de curățat trageți aparatul de sus în jos.  
**Indicație:** Suprafețele greu accesibile pot fi aspirate și pe transversală, cât și deasupra capului (cantitate limitată).

**Indicații:**

Dacă acumulatorul este aproape gol, indicatorul de încărcare / funcționare începe să pâlpâie încet și aparatul se oprește după un anumit timp. În acest caz încărcați acumulatorul.

În timp ce flaconul de pulverizare funcționează, aparatul poate fi oprit. Astfel durata de funcționare pe o încărcare de acumulator va crește semnificativ.

#### Curățare fără flacon de pulverizare

- Aplicați soluția de curățat potrivit indicațiilor producătorului, în mod obișnuit, și desprindeți murdăria.
- Alte moduri de procedare „Curățare cu flacon de pulverizare și dispozitiv de ștergere“, Figura 8.

### Înteruperea lucrului

Figura 9

- Opriți aparatul și așezați-l pe piciorul de sprijin (poziție de parcare).

### Golirea rezervorului în timpul funcționării

Dacă nivelul apei uzate ajunge la maxim (până la semn), vă rugăm să goliți rezervorul.

Figura 9

- Opriți aparatul.

Figura 10

- Deblocați închizătoarea rezervorului de apă uzată și goliți rezervorul.

- Blocați închizătoarea rezervorului de apă uzată.

## Terminarea lucrului / curățarea aparatului

- Opriiți aparatul.

Figura 11

- Deblocați mai întâi duza de aspirație și scoateți-o de pe separator, apoi deblocați separatorul și scoateți-l.
- Spălați separatorul și duza de aspirație sub apă curentă (nu le introduceți în mașina de spălat vase).

Figura 12

**Atenție:** *Aparatul de bază conține piese electrice, nu spălați de aceea aparatul sub apă curentă!*

- Scoateți rezervorul de apă uzată și trageți închizătoarea în afară.
- Goliți rezervorul de apă uzată și spălați-l cu apă. Închideți rezervorul.
- Scoateți husa de ștergere de pe flaconul de pulverizare și spălați-o sub apă curentă. Puteți spăla husa și în mașina de spălat la o temperatură de până 60°C (fără să utilizați balsam de rufe).
- Înainte de asamblare lăsați aparatul spălat să se usuce.
- Încărcați acumulatorul.

## Depozitarea aparatului

- Depozitați aparatul în poziție verticală și în spații uscate.

## Remediarea defecțiunilor

### Flaconul de pulverizare nu pulverizează

- Adăugați soluția de curățat.
- S-a defectat mecanismul de pompare din cadrul flaconului de pulverizare, contactați distribuitorul.

### Aparatul nu funcționează

Verificați indicatorul de încărcare / funcționare:

- Dacă nu există semnal sau indicatorul luminează intermitent, încet: Încărcați acumulatorul.
- Dacă indicatorul luminează intermitent, rapid: Contactați distribuitorul.

### După curățare rămân urme

- Curățați lama de ștergere.
- **Întoarcerea lamei de ștergere uzate:**  
Trageți lama de ștergere din silicon în afară în lateral. Umeziți lama de ștergere din silicon pe partea rotunjită cu apă sau soluție de curățat. Întoarceți lama din silicon și împingeți-o în suport.
- **Înlocuirea lamei de ștergere, dacă este necesară:**  
Dacă după întoarcerea lamei din silicon sunt uzate ambele laturi, este necesară utilizarea unei lame noi. Schimbați lama din silicon conform celor descrise mai sus.
- Verificați dozarea soluției de curățat.

### Apă se scurge din rezervor în lateral

- Goliți rezervorul de apă uzată (conținut max. 100 ml).

## Accesorii opționale

**Concentrat de soluție de curățat  
geamuri (4 x 20 ml)**

Nr. de comandă: 6.295-302.0

**Tampon pentru șters din microfibră  
(2 Bucăți)**

Nr. de comandă: 2.633-100.0

**Lamă de ștergere, lată (2 piese)**

Nr. de comandă: 2.633-005.0

**Lamă de ștergere, lată (2 piese)**

Nr. de comandă: 2.633-104.0

**Geantă**

Nr. de comandă: 2.633-006.0

## Date tehnice

Protecție	IP X4	
Volum rezervor de apă uzată	100	ml
Timp de utilizare cu acumulator complet încărcat	25	min
Tensiune nominală acumulator	3,7	V
Putere nominală aparat	10	W
Durata de încărcare a acumulatorului gol	140	min
Tensiune de ieșire încărcător	5,5	V
Intensitate de ieșire încărcător	600	mA
Nivelul de zgomot (EN 60704-2-1)	50	dB(A)
Masa	0,6	kg
Tipul de acumulator	Li-Ion	

***Ne rezervăm dreptul de a efectua modificări tehnice!***

## Obsah

Používanie výrobku v súlade s jeho určením . . . . .	SK . . . 3
Bezpečnostné pokyny . . . . .	SK . . . 3
Uvedenie do prevádzky . . . . .	SK . . . 5
Ukončenie práce / vyčistenie zariadenia. . . . .	SK . . . 6
Pomoc pri poruchách . . . . .	SK . . . 7
Špeciálne príslušenstvo . . . . .	SK . . . 7
Technické údaje . . . . .	SK . . . 7

### Vážení zákazník,



Pred prvým použitím vášho zariadenia si prečítajte tento pôvodný návod na použitie, konajte podľa neho a uschovajte ho pre neskoršie použitie alebo pre ďalšieho majiteľa zariadenia.

Prístroj sa dodáva v 2 rozličných prevedeniach.

#### WV 2

**WV 2 plus** vrátane striekacej fľaše s umývacou násadou a koncentrátom na čistenie okien

### Používanie výrobku v súlade s jeho určením

- Tento prístroj napájaný batériou používajte výlučne na súkromné účely použitia, načistenie vlhkého, hladkého povrchu, ako sú okná, zrkadlá a obkladačky. Nesmie sa vysávať žiadny prach.
- Prístroj nie je vhodný na vysávanie väčšieho množstva tekutín z vodorovného povrchu, napr. z prevráteného pohára na pitie (max. 25 ml).
- Tento prístroj používajte len v spojení s pôvodnými prostriedkami na čistenie okien

(žiadny lieh, žiadny penový čistič).

- **Odporúčame:** Koncentrát na čistenie okien od spoločnosti KÄRCHER (pozri kapitola „Špeciálne príslušenstvo“).
- Tento prístroj používajte iba s príslušenstvom a náhradnými dielmi schválenými firmou KÄRCHER.

Každé použitie prekračujúce daný rozsah, platí ako použitie nezodpovedajúce stanovenému určeniu. Za škody z toho vyplývajúce výrobca neručí; riziko nesie samotný užívateľ.

### Bezpečnostné pokyny

- Tento prístroj nie je určený nato, aby ho používali osoby s obmedzenými fyzickými, senzorickými alebo duševnými schopnosťami alebo nedostatkom skúseností a/alebo nedostatočnými vedomosťami, môžu ho použiť iba v tom prípade, ak sú kvôli vlastnej bezpečnosti pod dozorom spoľahlivej osoby alebo od nej dostali pokyny, ako sa má prístroj používať a pochopili nebezpečenstvá vychádzajúce z prístroja.
- Deti môžu používať prístroj iba vtedy, ak sú staršie než 8 rokov a ak sú kvôli vlastnej bezpečnosti pod dozorom spoľahlivej osoby, alebo od nej dostali pokyny, ako sa má prístroj používať, a pochopili nebezpečenstvá vychádzajúce z prístroja.



- *Deti sa nesmú hrať s prístrojom.*
- *Deti by mali byť pod dozorom, aby sa zabezpečilo, že sa s prístrojom nebudú hrať.*
- *Deti nemôžu vykonávať čistenie a užívateľskú údržbu bez dohľadu dospelaj osoby.*
- *Do vetracieho otvoru nevkladajte žiadne predmety.*
- *Nestriekajte do očí.*
- *Nestriekajte priamo na prevádzkový prostriedok, ktorý obsahuje elektrické konštrukčné diely, ako je napr. vnútorný priestor peci.*
- *Pred použitím na citlivom (vysoko lesklý) povrchu preskúšajte utierku z mikrovlákien na neviditeľnom mieste.*

### **Pokyny k batérii**

- **Nebezpečie vzniku skratu!**  
*Do nabíjacej objímky nestrkajte žiadne vodivé predmety (napr. skrutkovač alebo podobne).*
- *Nabíjanie batérie je povolené len v priloženej originálnej nabíjačke alebo v nabíjačkách schválených spoločnosťou KÄRCHER.*

### **⚠ Pokyny pre nabíjačku**

- *Pri viditeľnom poškodení nabíjačky s nabíjacím káblom ju neodkladne vymeňte za originálny diel.*
- *Nabíjačku používajte a skladujte len v suchých priestoroch, okolitá teplota 5 - 40° C.*
- *Nikdy sa nedotýkajte sieťovej zástrčky vlhkými rukami.*

### **⚠ Pokyny pre prepravu**

- *Batéria je preskúšaná podľa príslušných predpisov pre medzinárodnú prepravu a smie sa prepravovať alebo odoslať.*

### **Ochrana životného prostredia**



Obalové materiály sú recyklovateľné. Obalové materiály láskavo nevyhadzujte do komunálneho odpadu, ale odovzdajte ich do zberne druhotných surovín.



Staré prístroje obsahujú materiály a látky, ktoré sa nesmú dostať do životného prostredia. Prístroj a akumulátory, ktoré sa v ňom nachádzajú, sa nemôžu likvidovať spolu s domovým odpadom. Likvidácia sa môže vykonať bezplatne prostredníctvom miestnych vratných miest alebo zberných miest starých prístrojov.

### **Pokyny k zloženiu (REACH)**

Aktuálne informácie o zložení nájdete na:

[www.kaercher.com/REACH](http://www.kaercher.com/REACH)

### **Symbody v návode na obsluhu**

#### **⚠ Nebezpečenstvo**

*Pri bezprostredne hroziacom nebezpečenstve, ktoré spôsobí vážne zranenia alebo smrť.*

#### **⚠ Pozor**

*V prípade nebezpečnej situácie by mohla viesť k vážnemu zraneniu alebo smrti.*

#### **Pozor**

*V prípade možnej nebezpečnej situácie by mohla viesť k ľahkým zraneniam alebo vecným škodám.*

## Uvedenie do prevádzky

### Popis prístroja

Pri vybalení skontrolujte, či z obsahu obalu nechýba príslušenstvo alebo či obsah nie je poškodený. Akékoľvek poškodenia počas prepravy láskavo oznámte predajcovi.

#### **Upozornenie:**

*Obrázky zariadenia a pokyny na jeho obsluhu sa nachádzajú na strane 2.*

Obrázok 1

#### **WV 2**

- 1 Nabíjačka s nabíjacím káblom
- 2 Základný prístroj
- 3 Nabíjacia objímka
- 4 Vypínač zariadenia (ZAP/VYP)
- 5 Ukazovateľ nabitia / prevádzky
- 6 Noha stojana
- 7 Rukoväť
- 8 Nádrž na znečistenú vodu, odobereateľná
- 9 Uzáver, nádrž na znečistenú vodu
- 10 Odlučovač
- 11 Odblokovanie, odlučovač
- 12 Sacia dýza, široká
- 13 Odblokovanie, sacia dýza

#### **WV 2 Plus\***

- 14 Striekacia fľaša
- 15 Páčka striekania
- 16 rozprašovacia hlava
- 17 Upevňovací krúžok pre umývací nadstavec
- 18 Umývací nadstavec
- 19 Utierečka z mikrovlákien
- 20 Koncentrát na čistenie okien

\* vždy podľa vybavenia

### Montáž zariadenia

Obrázok 2

- Nasúpajte saciu dýzu na odlučovač, kým hlasne nezaklapne.

### Namontujte striekaciu fľašu, umývaciu násadu a naplňte ich čistiacim prostriedkom\*

\* vždy podľa vybavenia

**Upozornenie:** Dávajte pozor, že pri prvom stlačení rozstrekovacej hlavy vypadne transportná poistka.

#### **Montáž umývacej násady**

Obrázok 3

- Zo striekacej fľaše odskrutkujte striekaciu hlavu.
- Umývaciu násadu nasadte na striekaciu hlavu.
- Pomocou fixácie zaistíte umývaciu násadu a striekaciu hlavu.

Obrázok 4

- Na umývaciu násadu upevnite utierku a prichyťte upínacou páskou.

#### **Naplnenie striekacej fľaše**

Obrázok 5

- Dodaný koncentrát (1 x 20 ml) naplňte do striekacej fľaše a pomaly naplňte fľašu čistou vodou až po značku "MAX" (vznikne 250 ml roztoku čistiaceho prostriedku).
- Fľašu uzavrite.

### Nabíjanie batérie

#### **Pozor**

*Pred prvým použitím úplne nabite akumulátor.*

Obrázok 6

- Pred použitím zasuňte nabíjačku do zásuvky, namontovanej podľa predpisov.
- Zástrčku nabíjacieho kábla zasuňte na zadnej strane prístroja.

**Upozornenie:** Počas nabíjania bliká ukazovateľ nabíjania alebo prevádzky. Ak je akumulátor úplne

nabíty, kontrolka svieti konštentnou zelenou farbou.

## Začiatok práce

### Čistenie so striekacou fľašou a umývacou náradou\*

\* vždy podľa vybavenia

Obrázok 7

→ Na nanášanie čistiacieho prostriedku stlačte páčku striekania fľaše a rovnomerne striekajte na plochu, potom nečistotu uvoľnite utierkou.

**Upozornenie:** Podložku v prípade potreby umyte v tečúcej vode!

**Dôležité:** Ubezpečte sa pred použitím, že sú odťahovacie čeluste zbavené nečistoty.

Obrázok 8

→ Zapnite prístroj, ukazovateľ nabíjania / prevádzky svieti nepretržite zelenou farbou.

→ Na vysávanie čistiackej kvapaliny ťahajte prístroj zhora smerom dole.

**Upozornenie:** Ťažko dostupné plochy môžete vysávať priečne a aj nad hlavou (obmedzené množstvo).

### Pokyny:

V prípade vybitie batérie začína ukazovateľ nabitia / prevádzky pomaly blikať a prístroj sa po určitom čase vypne. V tomto prípade nabite akumulátor.

Kým sa používa striekacia fľaša, môže sa prístroj vypnúť. Zvýši sa tak výrazne prevádzková doba na nabitie akumulátorov.

### Čistenie bez striekacej fľaše

→ Čistiaci prostriedok naneste podľa údajov výrobcu pôvodným spôsobom a uvoľnite nečistotu.

→ Ďalší postup ako pri "Čistení so striekacou fľašou a umývacím nadstavcom", obrázok 8.

## Prerušenie práce

Obrázok 9

→ Vypnite prístroj a odstavte ho na nohu stojana (parkovacia poloha).

## Vyprázdnenie nádoby počas práce

Ak sa dosiahol max. stav naplnenia (označenie) nádrže na znečistenú vodu, nádrž vyprázdňte.

Obrázok 9

→ Prístroj vypnite.

Obrázok 10

→ Otvorte uzáver nádrže na znečistenú vodu a nádrž vyprázdňte.

→ Uzavrite kryt nádrže na znečistenú vodu.

## Ukončenie práce / vyčistenie zariadenia

→ Prístroj vypnite.

Obrázok 11

→ Najskôr odblokujte saciu dýzu a odstráňte ju z odlučovača, potom odblokujte a tiež odstráňte odlučovač.

→ Vyčistite odlučovač a saciu dýzu pod tečúcou vodou (nevhodné do umývačky riadu).

Obrázok 12

**Pozor:** Základný prístroj obsahuje elektrické konštrukčné diely, tieto nečistite pod tečúcou vodou!

→ Odstráňte nádrž na znečistenú vodu a vyťahnite uzáver.

→ Nádrž na znečistenú vodu vyprázdňte a vypláchnite vodou. Opäť uzavrite nádrž.

→ Umývaciu podložku stiahnite zo striekacej fľaše a umyte pod tečúcou vodou. Umývaciu podložku môžete vyprať tiež v práčke pri teplote do 60°C (bez použitia zmäčkovadla).

- Vyčistený prístroj nechajte pred montážou vysušiť.
- Batériu nabite.

### Uskladnenie prístroja

- Prístroj skladujte v suchých priestoroch.

### Pomoc pri poruchách

#### Striekacia fľaša nestrieka

- Doplníte čistiaci prostriedok.
- Čerpací mechanizmus v striekacej fľaši je chybný, skontaktujte sa s predajcom.

#### Prístroj sa nezapína

Skontrolujte ukazovateľ nabitia / prevádzky:

- Bez signálu resp pomaly blikajúci signál: Nabite batériu.
- Pri rýchlo blikajúcom signále: Skontaktujte sa s predajcom.

#### Šmuhy pri čistení

- Vyčistíte odťahovacie ústie.
- **Otočte opotrebené odťahovacie čeluste:**  
Vytiahnite odťahovacie čeluste na boku smerom von. Silikónové čeluste v oblasti zaoblenia navlhčite vodou alebo čistiacim prostriedkom. Nasuňte otočené silikónové čeluste späť do držiaka.
- **Odťahovacie čeluste v prípade potreby vymeňte:**  
Ak sú pri otáčaní čelustí opotrebené obe hrany, potom sú potrebné nové silikónové čeluste. Vymeňte silikónové čeluste tak, ako je to popísané hore.
- Skontrolujte dávkovanie čistiaceho prostriedku.

### Voda uniká na bočnej strane nádrže

- Vyprázdnite nádrž na znečistenú vodu (max. obsah 100 ml).

### Špeciálne príslušenstvo

**Koncentrát na čistenie okien (4 x 20 ml)**

Obj. číslo: 6.295-302.0

**Utierka z mikrovlákien (2 Ks)**

Obj. číslo: 2.633-100.0

**Odťahovacia čelusť, široká (2 kusy)**

Objed. č.: 2.633-005.0

**Odťahovacia čelusť, úzka (2 kusy)**

Objed. č.: 2.633-104.0

**Ľadvinka**

Objed. č.: 2.633-006.0

### Technické údaje

Druh krytia	IP X4	
Objem nádrže na znečistenú vodu	100	ml
Doba prevádzky pri plnom nabití batérie	25	min
Menovité napätie batérie	3,7	V
Menovitý výkon prístroja	10	W
Doba nabíjania vybitej batérie	140	min
Výstupné napätie nabíjačky	5,5	V
Výstupný prúd nabíjačky	600	mA
Hladina akustického tlaku (EN 60704-2-1)	50	dB(A)
Hmotnosť	0,6	kg
Typ akumulátora	Li-Ion	

**Technické zmeny vyhradené!**

## Pregled sadržaja

Namjensko korištenje . . . . .	HR	. . . 3
Sigurnosni napuci . . . . .	HR	. . . 3
Stavljanje u pogon . . . . .	HR	. . . 5
Kraj rada / čišćenje uređaja . . .	HR	. . . 6
Otklanjanje smetnji . . . . .	HR	. . . 7
Poseban pribor . . . . .	HR	. . . 7
Tehnički podaci . . . . .	HR	. . . 7

### Poštovani kupče,



Prije prve uporabe Vašeg uređaja pročitajte ove originalne radne upute, postupajte prema njima i sačuvajte ih za kasniju uporabu ili za sljedećeg vlasnika.

Uređaj se isporučuje u dvije različite izvedbe.

#### WV 2

**WV 2 plus** zajedno s bočicom za raspršivanje, nastavkom za brisanje i koncentratom sredstva za pranje prozora

### Namjensko korištenje

- *Ovaj uređaj na baterije koristite isključivo u privatne svrhe, za čišćenje vlažnih i glatkih površina poput prozora, zrcala ili keramičkih pločica. Prašina se ne smije usisavati.*
- *Uređaj nije namijenjen usisavanju većih količina tekućine s vodoravnih površina, npr. iz prevrnutih čaša (maks. 25 ml).*
- *Uređaj koristite samo s uobičajenim sredstvima za pranje prozora (ne sa špiritom ili pjenušavim sredstvima za pranje).*

- ***Preporučamo:** Koncentrat sredstva za pranje prozora marke KÄRCHER (vidi poglavlje "Poseban pribor").*
- *Ovaj uređaj koristite samo s priborom i pričuvnim dijelovima koje odobrava KÄRCHER.*

*Svaki vid primjene izvan toga slovi kao nenamjenski. Proizvođač ne preuzima nikakvu odgovornost za štete koje iz toga proizađu. Sav rizik snosi isključivo korisnik.*

### Sigurnosni napuci

- *Uređaj nije namijenjen za upotrebu od strane osoba s ograničenim tjelesnim, osjetilnim ili psihičkim sposobnostima, nedostatnim iskustvom i/ili znanjem, osim ako ih ne nadzire osoba nadležna za njihovu sigurnost ili im je ta osoba dala upute o načinu primjene uređaja i eventualnim opasnostima.*
- *Djeca smiju rukovati uređajem samo ako su starija od 8 godina i ako ih osoba koja je nadležna za njihovu sigurnost neprestano nadzire i upućuje u način primjene uređaja i eventualne opasnosti.*
- *Djeca se ne smiju igrati uređajem.*
- *Nadzirite djecu kako biste bili sigurni da se ne igraju s uređajem.*

- *Djeca ne smiju obavljati poslove održavanja i čišćenja uređaja bez nadzora.*
- *Ne stavljajte nikakve predmete u otvor za ispuh zraka.*
- *Ne prskajte tekućinu u oči.*
- *Ne usmjeravajte mlaz izravno na komponente koje sadrže električne dijelove, kao npr. unutrašnjost pećnica.*
- *Prije primjene na osjetljivim površinama (površinama s visokim sjajem), jastučićem za brisanje od mikrovlakana provjerite postojanost materijala na mjestu koje nije vidljivo.*

### **Napomene o bateriji**

- **Opasnost od kratkog spoja!**  
*Ne stavljajte u utičnicu za punjenje nikakve vodljive predmete, kao npr. izvijače i slično.*
- *Za punjenje baterije u aparatu smiju se koristiti samo priložen originalni punjač ili punjači odobreni od strane KÄRCHER.*

### **⚠ Napomene o punjaču**

- *U slučaju vidljivih oštećenja bez odlaganja zamijenite punjač s kablom novim originalnim punjačem.*
- *Punjač koristite i čuvajte samo u suhim prostorima na temperaturi od 5 do 40° C.*
- *Strujni utikač nikada ne dodirujte mokrim rukama.*

### **⚠ Napomene o prijevozu**

- *Baterija je provjerena u skladu s mjerodavnim propisima za međunarodni transport i smije se slati odnosno prevoziti.*

## **Zaštita okoliša**



Materijali ambalaže se mogu reciklirati. Molimo Vas da ambalažu ne odlažete u kućne otpatke, već ih predajte kao sekundarne sirovine.



Stari uređaji sadrže vrijedne materijale i tvari koje se mogu reciklirati i koje ne smiju dospjeti u okoliš. Stoga uređaj i bateriju ne smijete odlagati u komunalni otpad. Odlaganje u otpad može se izvesti besplatno preko lokalnih sabirnih sustava i reciklažnih centara.

### **Napomene o sastojcima (REACH)**

Aktualne informacije o sastojcima možete pronaći na stranici:

[www.kaercher.com/REACH](http://www.kaercher.com/REACH)

## **Simboli u uputama za rad**

### **⚠ Opasnost**

*Za neposredno prijetecu opasnost koja za posljedicu ima teške tjelesne ozljede ili smrt.*

### **⚠ Upozorenje**

*Za eventualno opasnu situaciju koja može prouzročiti teške tjelesne ozljede ili smrt.*

### **Oprez**

*Za eventualno opasnu situaciju koja može prouzročiti lake tjelesne ozljede ili materijalnu štetu.*

## Stavljanje u pogon

### Opis uređaja

Kod vađenja iz ambalaže provjerite manjka li u sadržaju paketa pribor i ima li oštećenja. U slučaju transportnih oštećenja odmah se obratite svome prodavaču.

#### **Napomena:**

*Prikazi aparata i načina rukovanja nalaze se na stranici 2.*

Slika 1

#### **WV 2**

- 1 Punjač s kablom
- 2 Osnovni uređaj
- 3 Utičnica za punjenje
- 4 Sklopka na uređaju (ON/OFF)
- 5 Indikator punjenja / rada
- 6 Stopa
- 7 Rukohvat
- 8 Odvojivi spremnik prljave vode
- 9 Zatvarač spremnika prljave vode
- 10 Separator
- 11 Bravica, separator
- 12 Široki usisni nastavak
- 13 Bravica, usisni nastavak

#### **WV 2 Plus\***

- 14 Bočica za raspršivanje
- 15 Poluga za raspršivanje
- 16 Raspršivač
- 17 Pričvrсни prsten za nastavak za brisanje
- 18 Nastavak za brisanje
- 19 Jastučić za brisanje od mikrovlakana
- 20 Koncentrat sredstva za pranje prozora

\* ovisno o opremi

### Montaža uređaja

Slika 2

- Natakните usisni nastavak na separator tako da čujno dosjedne.

### Montirajte bočicu za raspršivanje i nastavak za brisanje pa dodajte sredstvo za pranje\*

\* ovisno o opremi

**Napomena:** Prilikom prvog aktiviranja raspršivača sa njega otpada transportni osigurač.

#### **Montiranje nastavka za brisanje**

Slika 3

- Odvijte raspršivač s bočice.
- Natakните nastavak za brisanje na raspršivač.
- Pričvrsnim prstenom fiksirajte nastavak za brisanje i raspršivač.

Slika 4

- Jastučić za brisanje zategnite preko nastavka za brisanje i pričvrstite "čičak" trakom.

#### **Punjenje bočice za raspršivanje**

Slika 5

- Priloženi koncentrat (1 x 20 ml) ulijte u bočicu za raspršivanje pa bočicu zatim polako napunite čistom vodom do oznake za maksimum (čime se dobiva 250 ml otopine sredstva za pranje).
- Zatvorite bočicu.

### Punjenje baterije

#### **Oprez**

*Prije prve uporabe napunite bateriju do kraja.*

Slika 6

- Prije korištenja punjač utaknite u odgovarajuću utičnicu.
- Utikač kabela za punjenje utaknite na stražnjoj strani uređaja.

**Napomena:** Tijekom punjenja treperi indikator punjenja / rada. Kad se baterija napuni do kraja, indikator neprekidno svijetli zeleno.

## Početak rada

### Čišćenje s bočicom za raspršivanje i nastavkom za brisanje \*

\* ovisno o opremi

Slika 7

→ Za nanošenje sredstva za pranje pritisnite polugu za raspršivanje na bočici i ravnomjerno poprskajte plohu, a zatim prljavštinu uklonite jastručićem za brisanje.

**Napomena:** Spužvasti disk po potrebi isperite u tekućoj vodi!

**Važno:** Prije primjene se pobrinite da brisači budu čisti.

Slika 8

→ Uključite uređaj, indikator punjenja / rada neprekidno svijetli zeleno.

→ Za usisavanje tekućine za pranje uređaj povlačite od vrha prema dolje.

**Napomena:** Teško dostupne površine mogu se usisavati kako poprečno tako i preko glave (u ograničenj količini).

#### **Napomene:**

Kad je baterija slaba, indikator punjenja / rada počinje polako treperiti, a uređaj se nakon nekog vremena isključuje. U tom slučaju napunite bateriju. Uređaj se može isključiti i dok se bočica za raspršivanje koristi. Time se značajno povećava vrijeme rada po jednom punjenju baterije.

### Čišćenje bez bočice za raspršivanje

→ Sredstvo za pranje nanosite na uobičajeni način prema uputama proizvođača pa očistite prljavštinu.

→ Dalje postupajte kao što je opisano pod "Čišćenje bez bočice za raspršivanje i nastavka za brisanje", slika

8 .

## Prekid rada

Slika 9

→ Uređaj isključite i odložite ga tako da stoji na stopi (parkirni položaj).

### Pražnjenje spremnika tijekom rada

Ako je prijava voda u spremniku dosegla maks. razinu (oznaka), ispraznite spremnik.

Slika 9

→ Isključite uređaj.

Slika 10

→ Otvorite zatvarač spremnika prijave vode i ispraznite spremnik.

→ Zatvorite zatvarač spremnika prijave vode.

### Kraj rada / čišćenje uređaja

→ Isključite uređaj.

Slika 11

→ Najprije otkvačite usisni nastavak i skinite ga sa separatora, potom otkvačite separator pa skinite i njega.

→ Separator i usisni nastavak operite u tekućoj vodi (ne smije se prati u perilicama posuđa).

Slika 12

**Pažnja:** Osnovni uređaj sadrži električne dijelove koji se ne smiju prati u tekućoj vodi!

→ Skinite spremnik prijave vode i izvučite zatvarač.

→ Ispraznite i vodom isperite spremnik prijave vode. Ponovo zatvorite spremnik.

→ Skinite navlaku za brisanje s bočice za raspršivanje i operite je u tekućoj vodi. Navlaka za brisanje se smije prati na temperaturi do 60°C u perilici rublja, bez dodatka omekšivača.



- Očišćeni uređaj se prije sastavljanja mora ostaviti da se osuši.
- Napunite bateriju.

### Čuvanje uređaja

- Uređaj čuvajte u uspravnom položaju, u suhim prostorijama.

### Otklanjanje smetnji

#### Bočica za raspršivanje ne prska

- Ulijte deterdžent.
- Pumpni mehanizam u bočici za raspršivanje je u kvaru, obratite se svom prodavaču.

#### Uređaj se ne pokreće

Provjerite indikator punjenja / rada:

- Nema signala, odnosno signal usporeno treperi: Napunite bateriju.
- Ako signal treperi brzo: Obratite se svom prodavaču.

#### Pruge prilikom čišćenja

- Očistite široki brisač.
- **Prevrnite istrošeni široki brisač:** Silikonski brisač izvucite van u stranu. Zaobljenje silikonske trake navlažite vodom ili sredstvom za pranje. Ugurajte preokrenutu silikonsku traku ponovo u držač.
- **Po potrebi zamijenite široki brisač novim:** Ako su nakon prevrtanja oba ruba silikonske trake pohabana, treba postaviti novu. Zamijenite silikonsku traku kao što je gore opisano.
- Provjerite doziranje sredstva za pranje.

#### Izlazi voda s bočne strane spremnika

- Ispraznite spremnik prljave vode (maks. volumen 100 ml).

### Poseban pribor

**Koncentrat sredstva za pranje prozora** (4 x 20 ml)

Kataloški br.: 6.295-302.0

**Jastučić za brisanje od mikrovlakana** (2 kom.)

Kataloški br.: 2.633-100.0

**Široki brisač** (2 kom.)

Kataloški br.: 2.633-005.0

**Uski brisač** (2 kom.)

Kataloški br.: 2.633-104.0

**Torbica za nošenje oko pojasa**

Kataloški br.: 2.633-006.0

### Tehnički podaci

Zaštita	IP X4	
Volumen spremnika prljave vode	100	ml
Vrijeme rada s punom baterijom	25	min
Nazivni napon baterije	3,7	V
Nazivna snaga uređaja	10	W
Trajanje punjenja prazne baterije	140	min
Izlazni napon punjača	5,5	V
Izlazna struja punjača	600	mA
Zvučni tlak (EN 60704-2-1)	50	dB(A)
Težina	0,6	kg
Tip baterija	Li-Ion	

***Pridržavamo pravo na tehničke izmjene!***

## Pregled sadržaja

Namensko korišćenje . . . . .	SR	. . . 3
Sigurnosne napomene . . . . .	SR	. . . 3
Stavljanje u pogon . . . . .	SR	. . . 5
Kraj rada / čišćenje uređaja . . .	SR	. . . 6
Otklanjanje smetnji . . . . .	SR	. . . 7
Poseban pribor . . . . .	SR	. . . 7
Tehnički podaci . . . . .	SR	. . . 7

### Poštovani kupče,



Pre prve upotrebe Vašeg uređaja pročitajte ove

originalno uputstvo za rad, postupajte prema njemu i sačuvajte ga za kasniju upotrebu ili za sledećeg vlasnika.

Uređaj se isporučuje u dve različite verzije.

#### WV 2

**WV 2 plus** zajedno sa bočicom za prskanje, nastavkom za brisanje i koncentratom sredstva za pranje prozora

### Namensko korišćenje

- *Ovaj uređaj na baterije koristite isključivo u privatne svrhe, za čišćenje vlažnih i glatkih površina poput prozora, ogledala ili keramičkih pločica. Prašina ne sme da usisava.*
- *Uređaj nije namenjen za usisavanje većih količina tečnosti sa vodoravnih površina, npr. iz prevrnutih čaša (maks. 25 ml).*
- *Uređaj koristite samo sa uobičajenim sredstvima za pranje prozora (ne sa špiritusom ili penušavim deterđentima).*

- ***Preporučujemo: Koncentrat sredstva za pranje prozora marke KÄRCHER (vidi poglavlje "Poseban pribor").***
- ***Ovaj uređaj upotrebljavajte samo sa priborom i rezervnim delovima, koje je odobrio KÄRCHER.***

***Nenamenskom se smatra svaka upotreba izvan ovih okvira.***

***Proizvođač ne preuzima odgovornost za tako nastale štete; rizik snosi jedino korisnik.***

### Sigurnosne napomene

- ***Ovaj uređaj nije predviđen da njime rukuju osobe sa smanjenim fizičkim, senzornim ili mentalnim mogućnostima opažanja ili s ograničenim iskustvom i znanjem, osim ukoliko ih lice koje je za njih odgovorno ne nadgleda ili upućuje u rad s uređajem.***
- ***Deca smeju da koriste uređaj samo ako su starija od 8 godina i ako ih osoba koja je nadležna za njihovu sigurnost neprestano nadgleda i upućuje u način korišćenja uređaja i eventualne opasnosti.***
- ***Deca ne smeju da se igraju uređajem.***
- ***Nadgledajte decu kako biste sprečili da se igraju sa uređajem.***
- ***Deca ne smeju obavljati poslove održavanja i čišćenja uređaja bez nadzora.***

- *Ne stavljajte nikakve predmete u otvor za izduvavanje vazduha.*
- *Ne prskajte tečnost u oči.*
- *Ne usmeravajte mlaz direktno na komponente koje sadrže električne delove, kao npr. unutrašnjost pećnica.*
- *Pre primene na osetljivim površinama (površinama sa visokim sjajem), jastučićem za brisanje od mikrovlakana proverite postojanost materijala na mestu koje nije vidljivo.*

### **Napomene o bateriji**

- **Opasnost od kratkog spoja!**  
*Ne stavljajte u utičnicu za punjenje nikakve provodne predmete, kao npr. odvijače i slično.*
- *Za punjenje baterije u aparatu smeju da se koriste samo priložen originalni punjač ili punjači odobreni od strane KÄRCHERa.*
- △ **Napomene o punjaču**
  - *U slučaju vidljivih oštećenja bez odlaganja zamenite punjač sa kablom novim originalnim punjačem.*
  - *Punjač koristite i čuvajte samo u suvim prostorijama na temperaturi od 5 do 40° C.*
  - *Strujni utikač nikada ne dodirujte mokrim rukama.*
- △ **Napomene o prevozu**
  - *Baterija je proverena u skladu sa merodavnim propisima za međunarodni transport i sme se slati odnosno prevoziti.*

## Zaštita životne sredine



Ambalaža se može ponovo preraditi. Molimo Vas da ambalažu ne bacate u kućne otpatke nego da je dostavite na odgovarajuća mesta za ponovnu preradu.



Stari uređaji sadrže vredne materijale i materije sa sposobnošću recikliranja koje ne smeju dospeti u životnu sredinu. Uređaj i njegova baterija se zato ne smeju odlagati u komunalni otpad. Odlaganje u otpad može besplatno da se obavi preko lokalnih sabirnih sistema i reciklažnih centara.

### **Napomene o sastojcima (REACH)**

Aktuelne informacije o sastojcima možete pronaći na stranici:  
[www.kaercher.com/REACH](http://www.kaercher.com/REACH)

## Simboli u uputstvu za rad

### △ **Opasnost**

*Ukazuje na neposredno preteću opasnost koja dovodi do teških telesnih povreda ili smrti.*

### △ **Upozorenje**

*Ukazuje na eventualno opasnu situaciju koja može dovesti do teških telesnih povreda ili smrti.*

### **Oprez**

*Ukazuje na eventualno opasnu situaciju koja može dovesti do lakših telesnih povreda ili izazvati materijalnu štetu.*

## Stavljanje u pogon

### Opis uređaja

Pre vađenja iz ambalaža proverite ima li u sadržini paketa delova koji nedostaju ili oštećenja. U slučaju transportnih oštećenja obavestite Vašeg prodavca.

#### **Napomena:**

*Prikazi aparata i načina rukovanja nalaze se na stranici 2.*

Slika 1

#### **WV 2**

- 1 Punjač sa kablom
- 2 Osnovni uređaj
- 3 Utičnica za punjenje
- 4 Prekidač uređaja (ON/OFF)
- 5 Indikator punjenja / rada
- 6 Nogar
- 7 Drška
- 8 Odvojivi rezervoar prljave vode
- 9 Zatvarač rezervoara prljave vode
- 10 Separator
- 11 Bravica, separator
- 12 Široki usisni nastavak
- 13 Bravica, usisni nastavak

#### **WV 2 Plus\***

- 14 Bočica za prskanje
- 15 Poluga za prskanje
- 16 Prskalica
- 17 Pričvrtni prsten za nastavak za brisanje
- 18 Nastavak za brisanje
- 19 Jastučić za brisanje od mikrovlakana
- 20 Koncentrat sredstva za pranje prozora

\* zavisno od opremljenosti

### Montaža uređaja

Slika 2

- Natakните usisni nastavak na separator tako da se čujno uglavi.

### Montirajte bočicu za prskanje i nastavak za brisanje pa dodajte deterđent\*

\* zavisno od opremljenosti

**Napomena:** Obratite pažnju na to da prilikom prvog aktiviranja prskalice transportni osigurač otpada.

#### **Montiranje nastavka za brisanje**

Slika 3

- Odvijte prskalicu sa bočice.
- Natakните nastavak za brisanje na prskalicu.
- Pričvrtnim prstenom fiksirajte nastavak za brisanje i prskalicu.

Slika 4

- Jastučić za brisanje zategnite preko nastavka za brisanje i pričvrstite "čičak" trakom.

#### **Punjenje bočice za prskanje**

Slika 5

- Priloženi koncentrat (1 x 20 ml) sipajte u bočicu za prskanje pa bočicu zatim polako napunite čistom vodom do oznake za maksimum (čime se dobija 250 ml rastvora deterđenta).
- Zatvorite bočicu.

### Punjenje baterije

#### **Oprez**

*Pre prve upotrebe napunite bateriju do kraja.*

Slika 6

- Pre korišćenja punjač utaknite u odgovarajuću utičnicu.
- Utikač kabla za punjenje utaknite na zadnjoj strani uređaja.

**Napomena:** Tokom punjenja treperi indikator punjenja / rada. Kad se baterija napuni do kraja, indikator prestano svetli zeleno.

## Početak rada

### Čišćenje sa bočicom za prskanje i nastavkom za brisanje \*

\* zavisno od opremljenosti

Slika 7

→ Za nanošenje deterdženta pritisnite polugu za prskanje na bočici i ravnomerno poprskajte površinu, a zatim prljavštinu uklonite jastučićem za brisanje.

**Napomena:** Sundežasti disk po potrebi isperite u tekućoj vodi!

**Važno:** Pre primene se uverite da su brisači čisti.

Slika 8

→ Uključite uređaj, indikator punjenja / rada neprekidno svetli zeleno.

→ Za usisavanje tečnosti za pranje uređaj povlačite odozgo na dole.

**Napomena:** Teško dostupne površine mogu da se usisavaju takođe i poprečno i preko glave (u ograničenoj količini).

#### **Napomene:**

Kad je baterija slaba, indikator punjenja / rada počinje polako da treperi, a uređaj se nakon nekog vremena isključuje. U tom slučaju napunite bateriju.

Uređaj može da se isključi dok se bočica za prskanje i dalje koristi. Time se značajno povećava vreme rada po jednom punjenju baterije.

### Čišćenje bez bočice za prskanje

→ Deterdžent nanosite na uobičajeni način prema uputstvu proizvođača pa očistite prljavštinu.

→ Dalje postupajte kao što je opisano pod "Čišćenje bez bočice za prskanje i nastavka za brisanje", slika 8.

## Prekid rada

Slika 9

→ Isključite uređaj i odložite ga tako da stoji na nogaru (parkirni položaj).

### Pražnjenje posuda tokom rada

Ako je prljava voda u rezervoaru dostigla maks. nivo (oznaka), ispraznite rezervoar.

Slika 9

→ Isključite uređaj.

Slika 10

→ Otvorite zatvarač rezervoara prljave vode i ispraznite rezervoar.

→ Zatvorite zatvarač rezervoara za prljavu vodu.

### Kraj rada / čišćenje uređaja

→ Isključite uređaj.

Slika 11

→ Najpre otkočite usisni nastavak i skinite ga sa separatora, a zatim otkočite separator pa skinite i njega.

→ Separator i usisni nastavak operite pod mlazom vode (ne sme da se pere u mašinama za pranje sudova).

Slika 12

**Pažnja:** Osnovni uređaj sadrži električne delove koji se ne smeju prati pod mlazom vode!

→ Skinite rezervoar prljave vode i izvucite zatvarač.

→ Ispraznite rezervoar i isperite ga vodom. Ponovo zatvorite rezervoar.

→ Skinite navlaku za brisanje sa bočice za prskanje i operite je pod mlazom vode. Navlaka za brisanje sme da se pere na temperaturi do 60°C u mašini za pranje veša (bez dodatka omekšivača).

- Očišćeni uređaj se pre sastavljanja mora ostaviti da se osuši.
- Napunite bateriju.

### Skladištenje uređaja

- Uređaj čuvajte u uspravnom položaju, u suvim prostorijama.

### Otklanjanje smetnji

#### Bočica za prskanje ne prska

- Sipajte deterdžent.
- Pumpni mehanizam u bočici za prskanje je u kvaru, obratite se svom prodavcu.

#### Uređaj se ne pokreće

Proverite indikator punjenja / rada:

- Nema signala, odnosno signal usporeno treperi: Napunite bateriju.
- Ako signal ubrzano treperi: Obratite se svom prodavcu.

#### Pruge prilikom čišćenja

- Očistite široki brisač.
- **Prevrnite istrošeni široki brisač:** Silikonski brisač izvucite napolje u stranu. Zaobljenje silikonske trake navlažite vodom ili deterdžentom. Ugurajte preokrenutu silikonsku traku ponovo u držač.
- **Po potrebi zamenite široki brisač novim:** Ako su nakon prevrtanja obe ivice silikonske trake pohabane, treba postaviti novu traku. Zamenite silikonsku traku kao što je gore opisano.
- Proverite doziranje deterdženta.

#### Izlazi voda s bočne strane rezervoara

- Ispraznite rezervoar prljave vode (maks. zapremina 100 ml).

## Poseban pribor

**Koncentrat sredstva za pranje prozora** (4 x 20 ml)

Kataloški br.: 6.295-302.0

**Jastučić za brisanje od mikrovlakana** (2 kom.)

Kataloški br.: 2.633-100.0

**Široki brisač** (2 kom.)

Kataloški br.: 2.633-005.0

**Uski brisač** (2 kom.)

Kataloški br.: 2.633-104.0

**Torbica za nošenje oko struka**

Kataloški br.: 2.633-006.0

## Tehnički podaci

Stepen zaštite	IP X4	
Zapremina rezervoara prljave vode	100	ml
Vreme rada sa punom baterijom	25	min
Nominalni napon baterije	3,7	V
Nominalna snaga uređaja	10	W
Trajanje punjenja prazne baterije	140	min
Izlazni napon punjača	5,5	V
Izlazna struja punjača	600	mA
Zvučni pritisak (EN 60704-2-1)	50	dB(A)
Težina	0,6	kg
Tip baterija	Li-Ion	

**Zadržavamo pravo na tehničke promene!**

## Съдържание

Употреба по предназначение	BG	...3
Указания за безопасност	BG	...3
Пускане в експлоатация	BG	...5
Приключване на работа / Почистване на уреда	BG	...7
Помощ при неизправности	BG	...8
Елементи от специалната окомплектовка	BG	...8
Технически данни	BG	...9

### Уважаеми клиенти,



Преди първото използване на Вашия уред прочетете това оригинално инструкция упътване за работа, действайте според него и го запазете за по-късно използване или за следващия притежател.

Уредът се доставя в 2 различни изпълнения.

#### WV 2

**WV 2 Plus** вкл. аерозолна бутилка с наставка за бърсане и концентрат за почистване на прозорци

## Употреба по предназначение

- *Използвайте този задвижван от батерия уред само за частни цели на приложение, за почистване на влажни, гладки повърхности като прозорци, огледала и фаянсови плочки. Не бива да се изсмуква прах.*
- *Уреда да не се използва за изсмукване на големи количества течности от хоризонтални повърхности напр. от паднала чаша за пие (макс. 25 мл).*

- *Използвайте този уред само във връзка с обичайни средства за почистване на прозорци (без спирт, без пенещи се почистващи средства).*

- **Ние препоръчваме:** Концентрат за почистване на прозорци на KARCHER (вижте глава „Специални принадлежности“).

- *Използвайте този уред само с разрешените от KARCHER принадлежности и резервни части.*

*Всяка друга употреба се счита за не съответстваща на предназначението. Производителят не поема отговорност за произтекли поради това щети; рискът за тях се поема единствено от потребителя.*

## Указания за безопасност

- *Този уред не е предназначен за това, да бъде използван от лица с ограничени физически, сензорни и умствени способности и липса на опит и/или липса на познания, освен ако те са под надзора на отговарящо за тяхната безопасност лице или са получили от него инструкции, как да използват уреда.*

- *Позволено е деца да използват уреда, само ако са над 8 годишни и ако са под надзора на лице, което се грижи за тяхната безопасност или са получили от него инструкции за използването на уреда и получаващите се опасности и са ги разбрали.*
- *Децата не бива да играят с уреда.*
- *Децата трябва да бъдат под надзор, за да се гарантира, че няма да играят с уреда.*
- *Почистването и поддръжката от страна на потребителя не бива да се извършват от деца без надзор.*
- *Не вкарвайте предмети в отвора за отработен въздух.*
- *Не пръскайте със струята в посока към очите.*
- *Не насочвайте струята на разпръскване директно към производствените материали, които съдържат електрически конструктивни елементи, като напр. вътрешното пространство на пещи.*
- *Преди приложение върху чувствителни (много лъскави) повърхности тествайте микрофазерната кърпа за почистване на скрито място.*

### **Указания за батерията**

- **Опасност от късо съединение!** *Не поставяйте проводящи предмети (напр. отвертки или подобни) в буксата за зареждане.*
- *Зареждането на батерията е позволено само с приложеното оригинално зарядно устройство или с позволените от KARCHER зарядни устройства.*

### **△ Указания за зарядното устройство**

- *Зарядното устройство и зареждащия кабел при видими увреждания незабавно да се заменят с оригинални части.*
- *Зарядното устройство трябва да се използва и съхранява само в сухи помещения, околна температура 5 - 40° C.*
- *Никога не докосвайте контакта и щепсела с мокри ръце.*

### **△ Указания за транспорта**

- *Батерията трябва да се провери съгласно валидните разпоредби за международен транспорт и може да бъде транспортирана / изпращана.*



## Опазване на околната среда



Опаковъчните материали могат да се рециклират. Моля не хвърляйте опаковките при домашните отпадъци, а ги предайте на вторични суровини с цел повторна употреба.



Старите уреди съдържат ценни материали, подлежащи на рециклиране, които не бива да попадат в околната среда. Поради това уредът и съдържащите се в него акумулиращи батерии не бива да бъдат отстранявани заедно с домашните отпадъци. Отстраняването като отпадък може да се извършва безплатно с наличните системи за връщане и събиране.

### Указания за съставките (REACH)

Актуална информация за съставките ще намерите на:

[www.kaercher.com/REACH](http://www.kaercher.com/REACH)

## Символи в Упътването за работа

### ⚠ Опасност

*За непосредствено грозяща опасност, която води до тежки телесни повреди или до смърт.*

### ⚠ Предупреждение

*За възможна опасна ситуация, която би могла да доведе до тежки телесни повреди или смърт.*

### Внимание

*За възможна опасна ситуация, която би могла да доведе до леки телесни повреди или материални щети.*

## Пускане в експлоатация

### Описание на уреда

При разопаковане проверете дали в опаковката липсват принадлежностите от окомплектовката или има повредени елементи. При повреди при транспорта уведомете търговеца, от когото сте закупили уреда.

### Забележка:

*Илюстрациите на уреда и начина на работа с него се намират на страница 2.*

Фигура 1

### WV 2

- 1 Зарядно устройство със зареждащ кабел
- 2 Основен уред
- 3 Букса за зареждане
- 4 Ключ на уреда (Включване/Изключване)
- 5 Индикация за зареждане / експлоатация
- 6 Краче
- 7 Ръкохватка
- 8 Резервоар за мръсна вода, свалящ се
- 9 Закопчалка, резервоар за мръсна вода
- 10 Сепаратор
- 11 Деблокиране, сепаратор
- 12 Всмукателна дюза, широка
- 13 Деблокиране, всмукателна дюза

### WV 2 Plus\*

- 14 Аерозолна бутилка
- 15 Лост за впръскване
- 16 Аерозолна глава
- 17 Фиксиращ пръстен за наставка за бърсане
- 18 Наставка за бърсане
- 19 Микрофазерна кърпа за почистване
- 20 Концентрат за почистване на прозорци

\* според окомплектовката

## Монтиране на уреда

Фигура 2

- Поставете всмукателната дюза на сепаратора, докато се чуе фиксирането ѝ.

## Монтиране на аерозолната бутилка и наставката за бърсане и напълване с почистващо средство\*

\* според окомплектовката

**Указание:** Моля имайте предвид, че при първото задействане на аерозолната глава транспортният предпазител пада.

## Монтиране на наставката за бърсане

Фигура 3

- Развийте аерозолната глава от аерозолната бутилка.
- Поставете наставката за бърсане на аерозолната глава.
- Осигурете наставката за бърсане и аерозолната глава с фиксиращ пръстен.

Фигура 4

- Опънете кърпа за почистване на наставката за бърсане и фиксирайте с лепенка котешко езиче.

## Напълнете аерозолната бутилка

Фигура 5

- Напълнете в аерозолната бутилка доставения с уреда концентрат (1 x 20 мл) и бавно допълнете бутилката с чиста вода до маркировката „MAX“ (получава се 250 мл разтвор от почистващ препарат).
- Затворете бутилката.

## Заредете батерията

### **Внимание**

*Заредете акумулиращата батерия изцяло преди първата употреба.*

Фигура 6

- Преди използване включете зарядното устройство в изправен контакт.
- Щепсела на кабела за зареждане свържете на задната страна на уреда.

**Указание:** По време на процеса на зареждане мига индикацията за зареждане / експлоатация. Ако акумулиращата батерия е напълно заредена, тя свети постоянно зелено.

## Започване на работа

### **Почистване с аерозолна бутилка и наставка за бърсане\***

\* според окомплектовката

Фигура 7

- За нанасяне на почистващото средство натиснете лоста за впръскване на бутилката и напръскайте равномерно повърхността, накрая разтворете мръсотията с кърпата за бърсане.

**Указание:** При необходимост измийте подложката под течаща вода!

**Важно:** Преди приложение гарантирайте, че по изсмукващите фаски няма замърсявания.

Фигура 8

- Включете уреда, индикацията за зареждане / експлоатация свети постоянно зелено.
- За изсмукване на почистващата течност издърпайте уреда отгоре надолу.

**Указание:** Трудно достъпните повърхности могат да бъдат изсмукани както напречно, така и над главата (ограничено количество).

#### **Указания:**

При слаба акумулираща батерия индикацията за зареждане / експлоатация започва да мига бавно и след известно време уредът се изключва. В такъв случай заредете акумулиращата батерия.

Докато се използва аерозолната бутилка, уредът може да бъде изключен. Така значително се увеличава времето за работа за всяко зареждане на батерията.

#### **Почистване без аерозолна бутилка**

- Нанесете почистващото средство по обичайния начин съгласно данните на производителя и разтворете мръсотията.
- Друг начин на изпълнение както при „почистване с аерозолна бутилка и наставка за бърсане“, изобращение 8.

#### **Прекъсване на работа**

Фигура 9

- Изключете уреда и го подпрете на крачето (позиция за паркиране).

#### **Изпразвайте резервоара по време на работа**

Щом се достигне макс. ниво на запълване (маркировка) на резервоара за мръсна вода, изпразнете резервоара.

Фигура 9

- Изключете уреда.
- Фигура 10

- Отворете закопчалката на резервоара за мръсна вода и изпразнете резервоара.
- Затворете закопчалката на резервоара за мръсна вода.

#### **Приключване на работа / Почистване на уреда**

- Изключете уреда.

Фигура 11

- Първо деблокирайте всмукателната дюза и я свалете от сепаратора, след това деблокирайте сепаратора и също го свалете.
- Почистете сепаратора и всмукателната дюза под течаща вода (не подходящи за миялни машини).

Фигура 12

**Внимание:** Основният уред съдържа електрически конструктивни елементи, той не трябва да се почиства под течаща вода!

- Свалете резервоара за мръсна вода и изтеглете закопчалката.
- Изпразнете резервоара за мръсна вода и го изплакнете с вода. Затворете отново резервоара.
- Извадете калъфа за почистване от аерозолната бутилка и го измийте под течаща вода. Калъфът за миене може да бъде изпран и в перална машина при до 60°C (без добавка на омекотител).
- Оставете почиствения уред да изсъхне преди да го сглобите.
- Заредете батерията.

#### **Съхранение на уреда**

- Съхранявайте уреда изправен в сухи помещения.

## Помощ при неизправности

### Аерозолната бутилка не пръска

- Долейте почистващ препарат.
- Изпомпващият механизъм в аерозолната бутилка е дефектен, свържете се с търговеца.

### Уредът не работи

Проверете индикацията за зареждане / експлоатация:

- Няма сигнал респ. бавно мигащ сигнал: Заредете батерията.
- При бързо мигащ сигнал: Свържете се с търговеца.

### При почистване остават ивичести следи

- Почистете изсмукващата фаска.
- **Обърнете износената изсмукваща фаска:**  
Изтеглете изсмукващата фаска от силикон странично навън. Навлажнете силиконовата фаска в зоната на закръглението с вода или почистващ препарат. Вкарайте силиконовата фаска от обратната страна отново в носача.
- **При необходимост сменете изсмукващата фаска:**  
Ако след обръщането на силиконовата фаска и двата ръба са износени, трябва да се постави нова силиконова фаска. Сменете силиконовата фаска, както е описано по-горе.
- Проверете дозировката на почистващото средство.

## Отстрани на резервоара изтича вода

- Изпразнете резервоара за мръсна вода (макс. 100 мл съдържание).

## Елементи от специалната окомплектовка

**Концентрат за почистване на прозорци (4 x 20 мл)**

№ за поръчка: 6.295-302.0

**Микрофазерна кърпа за почистване (2 Броя)**

№ за поръчка: 2.633-100.0

**Изсмукваща фаска, широка (2 броя)**

№ за поръчка: 2.633-005.0

**Изсмукваща фаска, тясна (2 броя)**

№ за поръчка: 2.633-104.0

**Чанта за носене на кръста**

№ за поръчка: 2.633-006.0

## Технически данни

Вид защита	IP X4	
Обем резервоар за мръсна вода	100	мл
Време за експлоатация при пълно зареждане на батерията	25	мин
Номинално напрежение батерия	3,7	V
Номинална мощност уред	10	W
Време за зареждане при празна батерия	140	мин
Изходящо напрежение на зарядното устройство	5,5	V
Изходящ ток на зарядното устройство	600	mA
Допустимо ниво на шум (EN 60704-2-1)	50	dB(A)
Тегло	0,6	кг
Тип батерия	Li-Ion	

**Запазваме си правото на технически изменения!**

## Sisukord

Sihipärane kasutamine . . . . .	ET . . .	3
Ohutusalsed märkused . . . . .	ET . . .	3
Kasutuselevõtt . . . . .	ET . . .	5
Töö lõpetamine / seadme puhastamine . . . . .	ET . . .	6
Abi häirete korral . . . . .	ET . . .	7
Erivarustus . . . . .	ET . . .	7
Tehnilised andmed . . . . .	ET . . .	7

### Väga austatud klient,



Enne sesadme esmakordset kasutuselevõttu lugege läbi alapärane kasutusjuhend, toimige sellele vastavalt ja hoidke see hilisema kasutamise või uue omaniku tarbeks alles.

Seade tarnitakse 2 erinevas versioonis.

### WV 2

**WV 2 plus** koos piserduspudeli ja pühkimiisseadise ning aknapuhastuskontsentraadiga.

## Sihipärane kasutamine

- *Kasutage seda akutoitel seadet eranditult eratarbimises, niiskete siledade piindade nagu aknad, peeglid või keeraamilised plaadid puhastamiseks. Seejuures ei tohi massinasse tõmmata tolmu.*
- *Seade ei sobi suuremate vedelikukoguste imemiseks horisontaalsetelt pindadelt, nt ümberkukkunud joogiklaasi sisu (maks. 25 ml) ärakoristamiseks.*
- *Kasutage seda seadet ainult ühenduses tavapäraste aknapuhastusvahenditega (mitte piiritus või vahtpuhasti).*

- ***Soovitame:** KÄRCHERi aknapuhastuskontsentraat (vt ptk „Lisaseadmed“).*
- *Kasutage seda seadet ainult KÄRCHERi poolt lubatud tarvikute ja lisaseadmetega. Igasugust muud kasutusviisi loetakse mittesihipäraseks. Tootja ei vastuta sellest tulenevate kahjude eest; sellega seotud risk lasub ainuüksi kasutajal.*

## Ohutusalsed märkused

- *Seda seadet ei tohi kasutada piiratud füüsiliste, sensoorseste või vaimsete võimetega inimesed või kogemuste ja/või teadmisteta isikud; kui siis ainult nende ohutuse eest vastutava isiku järelevalve all või kui neid on õpetatud seadet kasutama ja nad on mõistnud sellest tulenevaid ohtusid.*
- *Lastel on lubatud kasutada seadet vaid juhul, kui nad on üle 8 aasta vanad ja kui nende üle teostab järelevalvet mõni nende ohutuse eest vastutav isik või on lapsed saanud temalt juhiseid seadme kasutamise kohta ja mõistnud sellega kaasnevaid ohtusid.*
- *Lapsed ei tohi seadmega mängida.*
- *Laste üle peab olema järelevalve tagamaks, et nad seadmega ei mängiks.*
- *Puhastamist ja kasutajahool-dust ei tohi teostada lapsed ilma järelevalveta.*

- Äрге torgake heitõhu avadesse esemeid.
- Piserdusjuga ei tohi silma pritsida.
- Äрге suunake piserdusjuga otse töövahenditele, mis sisaldavad elektrilisi komponente, nt ahjude sisemusse.
- Enne kasutamist tundlikel (tugeva läikega) pindadel testige mikrokiud-pühkimispadjandit mõnes varjatud kohas.

### **Märkusi aku kohta**

- **Lühise oht!** Elektrit juhtivaid esemeid (nt kruvikeerajat või muud sarnast) ei tohi laadimispuksi torgata.
- Aku laadimine on lubatud ainult juuresoleva originaallaaduriga või mõne KÄRCHERI poolt heakskiidetud laadimis-seadmega.

### △ **Märkusi laaduri kohta**

- Kui märkate, et laadimiskaabliga laadimisseade on vigastatud, tuleb need koheselt originaalosaga asendada.
- Kasutage ja ladustage laadurit ainult kuivades ruumides, ümbritsev temperatuur 5 - 40°C.
- Äрге kunagi puudutage võrgupistikut märgade kätega.

### △ **Märkusi transpordi kohta**

- Akut on kontrollitud vastavalt asjaomastele rahvusvahelist transportimist käsitlevatele määrustele ning seda on lubatud transportida / saata.

## **Keskkonnakaitse**



Pakendmaterjalid on taaskasutatavad. Palun ärge visake pakendeid majapidamisprahi hulka, vaid suunake need taaskasutusse.



Vanad seadmed sisaldavad väärtuslikke materjale ja aineid, mida on võimalik suunata korduvkasutusse ning mis ei tohi sattuda keskkonda. Seetõttu ei ole lubatud kõrvaldada seadet ja selle akut majapidamisjäätmetena. Kõrvaldamine on võimalik tasuta kohalike tagastus- ja kogumisüsteemide kaudu.

### **Märkusi koostisainete kohta (REACH)**

Aktuaalse info koostisainete kohta leiate aadressilt:

[www.kaercher.com/REACH](http://www.kaercher.com/REACH)

### **Kasutusjuhendis olevad sümbolid**

#### △ **Oht**

Vahetult ähvardava ohu puhul, mis toob kaasa raskeid kehavigastusi või surma.

#### △ **Hoiatus**

Võimaliku ohtliku olukorra puhul, mis võib põhjustada raskeid kehavigastusi või surma.

#### **Ettevaatust**

Võimaliku ohtliku olukorra puhul, mis võib põhjustada kergeid vigastusi või materiaalselt kahju.

## Kasutuselevõtt

### Seadme osad

Pakendi lahtipakkimisel kontrollida, kas kõik osad on olemas ning kahjustamata. Transportimisel tekkinud kahjustuste korral palun teavitada toote müüjat.

#### **Märkus:**

*Joonised, millel kujutatakse seadet ja selle käitamist, vt lk. 2.*

Joonis 1

#### **WV 2**

- 1 Laadimiskaabliga laadimisseade
- 2 Põhiseade
- 3 Laadimispesa
- 4 Seadmelüliti (SISSE/VÄLJA)
- 5 Laadimis- / töönäit
- 6 Jalg
- 7 Käepide
- 8 Musta vee paak, eemaldatav
- 9 Lukk, musta vee paak
- 10 Separatuur
- 11 Lukustusest vabastamine, separatuur
- 12 Imiotsak, lai
- 13 Lukustusest vabastamine, imiotsak

#### **WV 2 Plus\***

- 14 Piserduspudel
- 15 Piserdushoob
- 16 Pihustuspea
- 17 Pühkimisaluse fikseerimisrõngas
- 18 Pühkimisotsik
- 19 Mikrokiud-pühkimispadjand
- 20 Aknapuhastuskontsentraat

\* olenevalt varustusest

### Seadme paigaldamine

Joonis 2

- Torgake imiotsak separatuurile, kuni see fikseerub kuuldavalt kohale.

### Paigaldage piserduspudel ja pühkimisotsik ning täitke puhastusainega\*

\* olenevalt varustusest

**Märkus:** Palun pidage meeles, et esimest korda piserduspeale vajutades kukub ära transpordikaitse.

#### **Pühkimisotsiku paigaldamine**

Joonis 3

- Keerake piserduspea piserduspudelilt maha.
- Pange pühkimisotsik piserduspealeaule Sprühkopf setzen
- Kinnitage pühkimisotsik ja piserduspea fikseerimisrõngaga.

Joonis 4

- Pingutage pühkimispadjandit ja -otsikut ja fikseerige takjapaelaga.

#### **Piserduspudeli täitmine**

Joonis 5

- Valage juuresolev kontsentraat (1 x 20 ml) piserduspudelisse ja lisage aeglaselt kuni tähistuseni "MAX" puhast vett (annab kokku 250 ml puhastusaine lahust).
- Sulgege pudel.

### Aku laadimine

#### **Ettevaatust**

*Enne esmakordset kasutamist laadige aku täiesti täis.*

Joonis 6

- Enne kasutamist ühendage laadimisseade nõuetekohasesse pistikupesasse.
- Ühendage laadimiskaabli pistik seadme tagaküljele.

**Märkus:** Laadimise ajal vilgub laadimis- / töönäit. Kui aku on täislaetud, põleb püsivalt roheline märgutuli.



## Töö alustamine

### Puhastamine piserduspudeli ja pühkimisotsikuga\*

\* olenevalt varustusest

Joonis 7

→ Puhastusvahendi pealekandmiseks vajutate pudeli piserdushooba ja piserdage pinda ühtlaselt; seejärel lahustage mustus pühkimispadjandi abil.

**Märkus:** Padjand vajadusel voolava vee all puhtaks pesta!

**Tähtis:** Enne kasutamist veenduge, et puhastushuuled ei ole määrdunud.

Joonis 8

→ Lülitage seade sisse, laadimis- / töönaït põleb pidevalt rohelise tulega.

→ Zum Absaugen der Reinigungsflüssigkeit das Gerät von oben nach unten ziehen.

**Märkus:** Rasekesti ligipääsetavaid pindu võib puhastada niihästi põiki kui ka üle pea (piiratud hulk).

#### Märkused:

Kui aku on nõrk, hakkab laadimis- / töönaït aeglaselt vilkuma ja seade lülitub mõne aja möödudes välja. Sel juhul tuleb akut laadida.

Kui piserduspudelit kasutatakse, võib seadme välja lülitada. Nii pikeneb tööaeg ühe laadimiskorraga oluliselt.

### Puhastamine ilma piserduspudelit

→ Kandke puhastusainet vastavalt tootja andmetele peale ja lahustage mustus.

→ Edasi toimige nagu kirjeldatud osas „Puhastamine piserduspudeli ja pühkimisotsikuga“, joonis 3.

## Töö alustamine

Joonis 9

→ Pange seade jalale seisma (parkimisasend) ja lülitage välja.

### Paagi tühjendamine töö käigus

Kui musta vee paagi maksimaalne täituvus (markeering) on saavutatud, tuleb paak tühjendada.

Joonis 9

→ Lülitage seade välja.

Joonis 10

→ Avage musta vee paagi kork ja tühjendage paak.

→ Sulgege musta vee paagi lukk.

### Töö lõpetamine / seadme puhastamine

→ Lülitage seade välja.

Joonis 11

→ Vabastage esmalt imiotsak lukustusest ja võtke separaatorilt ära, seejärel vabastage separaator ja võtke samuti ära.

→ Puhastage separaatorit ja imiotsakut voolava vee all (ei sobi pesemiseks nõudepesumasinas).

Joonis 12

**Tähelepanu:** Põhiseadmes on elektrilisi komponente, seda ei tohi voolava vee all puhastada!

→ Võtke musta vee paak ära ja tõmmake lukk välja.

→ Tühjendage musta vee paak ja loputage veega puhtaks. Pange paak uuesti kinni.

→ Tõmmake pühkimiskate piserduspudeliilt maha ja peske voolava vee all puhtaks. Pühkimiskatet saab pesta ka pesumasinas temperatuuril kuni 60°C (pesuloputusvahendid mitte kasutada).

- Laske puhastatud seadmel enne kokkupanemist kuivada.
- Laadige akut

### Seadme ladustamine

- Ladustage seadet seisvas asendis kuivades ruumides.

### Abi häirete korral

#### Piserduspudel ei piserda

- Lisage puhastusvahendit.
- Piserduspudeli pumbamehhanism on defektne, võtke ühendust edasimüüjaga.

#### Seade ei käivitu

Laadimis- / töönaidu kontrollimine:

- Puudub signaal või aegselt vilkuv signaal: Laadige akut.
- Kiiresti vilkuva signaali korral: Pöörduge edasimüüja poole.

#### Triibud puhastamisel

- Puhastage puhastushuult.
- **Kulunud puhastushuule ümberpööramine:**  
Tõmmake silikoonist puhastushuul küljelt välja. Niisutage silikoonhuule kumerat kohta vee või puhastusvahendiga. Lükake silikoonhuul vastuupidises asendis uuesti hoidikusse.
- **Vajadusel uuendage puhastushuult.**  
Kui pärast silikoonhuule ümberpööramist on mõlemad servad kulunud, on vaja uut silikoonhuult. Vahetage silikoonhuul ülalkirjeldatud viisil välja.
- Kontrollige puhastusvahendi doosierimist.

### Paagi küljelt tuleb vett välja

- Tühjendage musta vee paak (maks. 100 ml mahutavus).

### Erivarustus

#### Aknapuhastuskontsentraat

(4 x 20 ml)

Tellimisnr.: 6.295-302.0

#### Mikrokiud-pühkimispadjand (2

Tükk)

Tellimisnr.: 2.633-100.0

#### Puhastushuul, lai (2 tükki)

Tellimisnr.: 2.633-005.0

#### Puhastushuul, kitsas (2 tükki)

Tellimisnr.: 2.633-104.0

#### Vööcott

Tellimisnr.: 2.633-006.0

### Tehnilised andmed

Kaitse liik	IP X4	
Musta vee paagi maht	100	ml
Tööaeg täis aku korral	25	min
Aku nimipinge	3,7	V
Seadme nimivõimsus	10	W
Laadimisaeg tühja aku korral	140	min
Laadija väljundpinge	5,5	V
Laadija väljundvool	600	mA
Helirõhupeel (EN 60704-2-1)	50	dB(A)
Kaal	0,6	kg
Aku tüüp	Li-Ion	

**Tehniliste muudatuste õigused reserveeritud!**

## Satura rādītājs

Noteikumiem atbilstoša lietošana . . . . .	LV . . . 3
Drošības norādījumi . . . . .	LV . . . 3
Ekspluatācijas sākums . . . . .	LV . . . 5
Darba beigšana / aparāta tīrīšana . . . . .	LV . . . 6
Palīdzība darbības traucējumu gadījumā . . . . .	LV . . . 7
Speciālie piederumi . . . . .	LV . . . 7
Tehniskie dati . . . . .	LV . . . 7

### Godājamais klient,



Pirms ierīces pirmās lietošanas izlasiet instrukcijas oriģinālvalodā, rīkojieties saskaņā ar norādījumiem tajā un uzglabājiet to vēlākai izmantošanai vai turpmākiem lietotājiem.

Aparāts tiek piegādāts 2 dažādos variantos.

#### WV 2

**WV 2 Plus**, komplektā aerosola pudeļīte ar mazgāšanas uzgali un logu tīrīšanas līdzekļa koncentrātu.

## Noteikumiem atbilstoša lietošana

- *Izmantojiet šo ar akumulatoru darbināmo aparātu tikai privātām vajadzībām mitru, gludu virsmu, kā, piemēram, logu, spoguļu vai flīžu tīrīšanai. Nedrīkst uzsūkt putekļus.*
- *Aparāts nav paredzēts lielāka daudzuma šķidrumu uzsūkšanai no horizontālām virsmām, piem., pēc apgāzušās dzēriena glāzes (maks. 25 ml).*
- *Izmantojiet šo aparātu tikai kopā ar tirdzniecībā pieejamiem logu tīrīšanas līdzek-*

*ļiem (nevis spirtu, putojošiem tīrītājiem).*

- **Mēs iesakām: KÄRCHER logu tīrīšanas līdzekļa koncentrātu (skat. nodaļu "Speciālie piederumi").**
- *Aparātu izmantojiet tikai ar KÄRCHER atļautajiem piederumiem un rezerves daļām. Jebkurš pielietojums ārpus minētā ir uzskatāms par noteikumiem neatbilstošu. Par bojājumiem, kas radušies tā rezultātā, ražotājs nenes nekādu atbildību, risks gulstas tikai un vienīgi uz lietotāju.*

## Drošības norādījumi

- *Šis aparāts nav paredzēts, lai to lietotu personas ar ierobežotām fiziskām, sensoriskām un garīgām spējām vai personas, kurām nav pieredzes un/vai zināšanu, ja vien viņas uzrauga par drošību atbildīgā persona vai tā dod instrukcijas par to, kā jālieto aparāts.*
- *Bērni aparātu drīkst lietot tikai tad, ja tie ir sasnieguši 8 gadu vecumu un ja tos uzrauga par viņu drošību atbildīga persona vai tā dod instrukcijas par to, kā jālieto aparāts un kuras apzinās no ierīces izrietošās bīstamības sekas.*
- *Bērni nedrīkst spēlēties ar ierīci.*
- *Uzraugiet bērnus, lai pārliedzina, ka tie nespējējas ar ierīci.*

- *Bērni bez pieaugušo uzraudzības nedrīkst veikt ierīces tīrīšanu un lietotāja apkopi.*
- *Neievietojiet gaisa izplūdes spraugā priekšmetus.*
- *Nesmidziniet strūklu acīs.*
- *Smidzināšanas strūklu nevērsiet tieši uz elementiem, kuri var saturēt elektriskas detaļas, piem., krāsns iekšpuse.*
- *Pirms lietošanas uz jutīgām (glancētām) virsmām testējiet mikrošķiedras uzliku kādā nedzīvējamā vietā.*

### **Norādes par akumulatoru**

- **Īssavienojuma risks!** *Ne-spraudiet lādētāja kontaktligzdā elektrību vadošus (piem., skrūvgriežus vai tml.) priekšmetus.*
- *Akumulatora lādēšana atļauta tikai ar piegādājamo oriģinālo lādētāju vai ar KÄRC-HER apstiprinātajiem lādētājiem.*
- △ **Norādes par lādētāju**
  - *Lādētāju ar lādēšanas kabeli tā redzamu bojājumu gadījumā nekavējoties nomainīt pret oriģinālu detaļu.*
  - *Izmantojiet un uzglabājiet lādētāju tikai sausās telpās, apkārtējās vides temperatūra 5-40° C.*
  - *Nekad neaizskarīet tīkla kontaktakšus ar slapjām rokām.*
- △ **Norādes par transportēšanu**
  - *Akumulators ir pārbaudīts atbilstoši svarīgākajiem noteikumiem par starptautiskajiem pārvadājumiem un to drīkst transportēt / nosūtīt.*

## **Vides aizsardzība**



Iepakojuma materiālus ir iespējams atkārtoti pārstrādāt. Lūdzu, neizmetiet iepakojumu kopā ar mājsaimniecības atkritumiem, bet gan nogādājiet to vietā, kur tiek veikta atkritumu otrreizējā pārstrāde.



Nolietotās ierīces sastāv no vērtīgiem, otrreiz pārstrādājamiem materiāliem un vielām, kas nedrīkst nonākt apkārtējā vidē. Tādēļ aparātu un tajā esošo akumulatoru nedrīkst izmest sadzīves atkritumos. Utilizāciju var veikt bez maksas, izmantojot jūsu dzīvesvietā pieejamās atkritumu nodošanas un savākšanas sistēmas.

### **Informācija par sastāvdaļām (REACH)**

Aktuālo informāciju par sastāvdaļām atradīsiet:

[www.kaercher.com/REACH](http://www.kaercher.com/REACH)

### **Lietošanas instrukcijā izmantotie simboli**

#### △ **Bīstami**

*Norāda uz tiešām draudošām briesmām, kuras rada smagus ķermeņa ievainojumus vai izraisīta nāvi.*

#### △ **Brīdinājums**

*Norāda uz iespējami bīstamu situāciju, kura var radīt smagus ķermeņa ievainojumus vai izraisīt nāvi.*

#### **Uzmanību**

*Norāda uz iespējami bīstamu situāciju, kura var radīt vieglus ievainojumus vai materiālos zaudējumus.*

## Ekspluatācijas sākums

### Aparāta apraksts

Izsaīņojot pārbaudiet, vai iesaiņojumā esošais saturs ir pilnīgs un nebojāts. Pāravadāšanas laikā radušos bojājumu gadījumā lūdzam par to informēt tirgotāju.

#### **Piezīme:**

*lerīces un tās apkalpošanas atēli atrodas 2.lpp.*

Attēls 1

#### **WV 2**

- 1 Lādētājs ar lādēšanas kabeli
- 2 Pamataparāts
- 3 Lādētāja kontaktligzda
- 4 Aparāta slēdzis (IESL./IZSL.)
- 5 Uzlādes / darba indikators
- 6 Kāja
- 7 Rokturis
- 8 Netīrā ūdens tvertne, izņemama
- 9 Noslēgs, netīrā ūdens tvertne
- 10 Separators
- 11 Fiksators, separators
- 12 Sūkšanas sprausla, platā
- 13 Fiksators, sūkšanas sprausla

#### **WV 2 Plus\***

- 14 Aerosola pudelīte
- 15 Smidzināšanas svira
- 16 Smidzināšanas galviņa
- 17 Mazgāšanas uzgaļa fiksācijas gredzens
- 18 Mazgāšanas uzgalis
- 19 Mikrošķiedras uzlika
- 20 Logu tīrīšanas līdzekļa koncentrāts

\* atkarībā no aprīkojuma

### Aparāta montāža

Attēls 2

- Uzlieciet sūkšanas sprauslu uz separatora, līdz tā dzirdami nofiksējas.

## Uzmontējiet aerosola pudelīti un mazgāšanas uzgali un piepildiet ar tīrīšanas līdzekli\*

\* atkarībā no aprīkojuma

**Norāde:** Lūdzu, ievērojiet, ka smidzināšanas galviņas pirmajā izmantošanas reizē nokrīt transportēšanas stiprinājums.

### Mazgāšanas uzgaļa montāža

Attēls 3

- Noskrūvējiet smidzināšanas galviņu no aerosola pudelītes.
- Uzlieciet mazgāšanas uzgali uz smidzināšanas galviņas.
- Nofiksējiet mazgāšanas uzgali un smidzināšanas galviņu ar fiksācijas gredzenu.

Attēls 4

- Uz mazgāšanas uzgaļa nostipriniet mazgāšanas uzliku un nofiksējiet ar līplenti.

### Aerosola pudelītes uzpilde

Attēls 5

- Iepildiet komplektā esošo koncentrātu (1 x 20 ml) aerosola pudelītē un pudelīti lēnām uzpildiet ar tīru ūdeni līdz atzīmei "MAX" (kopā sānā 250 ml tīrīšanas līdzekļa šķīduma).
- Noslēdziet pudelīti.

### Uzlādēt akumulatoru

#### **Uzmanību**

*Pirms pirmās lietošanas reizes pilnībā uzlādējiet akumulatoru.*

Attēls 6

- Pirms lietošanas lādētāju iespraudiet atbilstošā kontaktligzdā.
  - Iespraudiet lādēšanas kabeļa kontaktdakšu aparāta aizmugurē.
- Norāde:** Uzlādes procesa laikā mirgo uzlādes / darba indikators. Kad

akumulators ir uzlādējies, indikators pastāvīgi deg zaļā krāsā.

## Darba uzsākšana

### Tīrīšana ar aerosola pudelīti un mazgāšanas uzgali\*

\* atkarībā no aprīkojuma

Attēls 7

→ Lai uzklātu tīrīšanas līdzekli, nospiediet pudelītes smidzināšanas sviru un vienmērīgi smidziniet ar pudelīti, pēc tam notīriet netīrumus ar mazgāšanas uzliku.

**Norāde:** Vajadzības gadījumā uzliku izmazgājiet zem tekoša ūdens!

**Svarīgi:** Pirms lietošanas pārlicinieties, vai mazgāšanas mēlītes ir tīras.

Attēls 8

→ Ieslēdziet aparātu, uzlādes / darba indikators pastāvīgi deg zaļā krāsā.

→ Lai nosūktu tīrīšanas šķīdumu, velciet aparātu no augšpusē uz leju.

**Norāde:** Grūti pieejamas virsmas var nosūkt gan perpendikulāri, gan ar galviņu (ierobežotā daudzumā).

### Norādes:

Ja akumulatoram ir nepietiekama jauda, uzlādes / darba indikators sāk lēnām mirgot un aparāts pēc noteikta laika izslēdzas. Šādā gadījumā ir jāuzlādē akumulators.

Aparātu var izslēgt arī, kamēr aerosola pudelīte ir ietvarā. Tādējādi ievērojami pagarinās akumulatora darbības laiks.

### Tīrīšana bez aerosola pudelītes

→ Uzklājiet tīrīšanas līdzekli atbilstoši ražotāja norādēm ierastā veidā un ļaujiet netīrumiem izšķīst.

→ Turpmākā rīcība kā sadaļā "Tīrīšana ar aerosola pudelīti un mazgāšanas uzgali", skat. attēlu 8.

## Darbu pārtraukšana

Attēls 9

→ Izslēdziet aparātu un novietojiet uz kājas (stāvēšanas pozīcija).

## Tvertnes iztukšošanas darba laikā

Ja sasniegts netīrā ūdens tvertnes maks. uzpildes līmenis (atzīme), lūdzu, iztukšojiet tvertni.

Attēls 9

→ Izslēdziet ierīci.

Attēls 10

→ Atveriet netīrā ūdens tvertnes noslēgu un iztukšojiet tvertni.

→ Aizveriet netīrā ūdens tvertnes noslēgu.

## Darba beigšana / aparāta tīrīšana

→ Izslēdziet ierīci.

Attēls 11

→ Vispirms atbloķējiet sūkšanas sprauslu un noņemiet no separatora, tad atbloķējiet separatoru un noņemiet arī to.

→ Notīriet separatoru un sūkšanas sprauslu zem tekoša ūdens (nav piemēroti mazgāšanai trauku mazgājamā mašīnā).

Attēls 12

**Uzmanību:** Pamataparāts satur elektriskas detaļas, netīriet to zem tekoša ūdens!

→ Noņemiet netīrā ūdens tvertni un izvelciet noslēgu.

→ Iztukšojiet netīrā ūdens tvertni un izskalojiet ar ūdeni. Tvertni atkal noslēdziet.

→ Mazgāšanas uzliku noņemiet no aerosola pudelītes un izmazgājiet zem tekoša ūdens. Mazgāšanas uzliku var mazgāt arī veļas mazgā-

jamā mašīnā līdz 60°C temperatūrā (neizmantojot vejas mīkstinātāju).

- Ļaujiet iztīrītajam aparātam pirms salikšanas nožūt.
- Uzlādēt akumulatoru.

### Aparāta uzglabāšana

- Uzglabājiet aparātu stāvus pozīcijā sausās telpās.

## Palīdzība darbības traucējumu gadījumā

### Aerosola pudelīte nesmidzina

- Uzpildīt tīrīšanas līdzekli.
- Bojāts sūkņa mehānisms aerosola pudelītē, sazinieties ar tirgotāju.

### Aparāts neieslēdzas

Pārbaudiet uzlādes / darba indikatoru:

- Nav signāla jeb ir lēnām mirgojošs signāls: uzlādējiet akumulatoru.
- Ja signāls mirgo ātri: sazinieties ar tirgotāju.

### Svītras tīrīšanas laikā

- Notīriet mazgāšanas mēlīti.
- **Apgrīziet nolietoto mazgāšanas mēlīti otrādi:**  
Izvelciet no silikona izgatavoto mazgāšanas mēlīti sāņus uz āru. Samitriniet silikona mēlīti noapaļojuma vietā ar ūdeni vai tīrīšanas līdzekli. Iebīdīet silikona mēlīti otrādi atpakaļ turētājā.
- **Vajadzības gadījumā mazgāšanas mēlīti nomainiet:**  
Ja pēc silikona mēlītes apgrīšanas otrādi ir nodilušas abas malas, ir nepieciešama jauna silikona mēlīte. Nomainiet silikona mēlīti, kā aprakstīts iepriekš.
- Pārbaudiet, vai tiek pareizi dozēts tīrīšanas līdzeklis.

### Tvertnes sānos izplūst ūdens

- Iztukšojiet netīrā ūdens tvertni (maks. 100 ml tilpums).

## Speciālie piederumi

**Logu tīrīšanas līdzekļa koncentrāts**  
(4 x 20 ml)

Pasūtījuma Nr.: 6.295-302.0

**Mikrošķiedras uzlika** (2 gab.)

Pasūtījuma Nr.: 2.633-100.0

**Mazgāšanas mēlīte, plata** (2 gab.)

Pasūtījuma Nr.: 2.633-005.0

**Mazgāšanas mēlīte, šaura (2 gab.)**

Pasūtījuma Nr.: 2.633-104.0

**Gurnu soma**

Pasūtījuma Nr.: 2.633-006.0

## Tehniskie dati

Aizsardzība	IP X4	
Netīrā ūdens tvertnes tilpums	100	ml
Darbības laiks, ja ir pilnībā uzlādēts akumulators	25	min
Akumulatora nominālais spriegums	3,7	V
Aparāta nominālā jauda	10	W
Tukšas akumulatora baterijas uzlādes ilgums	140	min
Lādētāja izejas spriegums	5,5	V
Lādētāja izejas strāva	600	mA
Trokšņu līmenis (EN 60704-2-1)	50	dB(A)
Svars	0,6	kg
Akumulatora tips	Li-Ion	

**Rezervētas tiesības veikt tehniskas izmaiņas!**

## Turinys

Naudojimas pagal paskirtį . . . . .	LT	. . . . .	3
Saugos reikalavimai . . . . .	LT	. . . . .	3
Naudojimo pradžia . . . . .	LT	. . . . .	5
Darbo pabaiga / prietaiso valymas . . . . .	LT	. . . . .	6
Pagalba gedimų atveju . . . . .	LT	. . . . .	7
Specialūs priedai . . . . .	LT	. . . . .	7
Techniniai duomenys . . . . .	LT	. . . . .	7

### Gerbiamas kliente,



Prieš pirmą kartą pradėdant naudoti prietaisą, būtina atidžiai perskaityti originalią instrukciją, ja vadovautis ir saugoti, kad ja galima būtų naudotis vėliau arba perduoti naujam savininkui.

Prietaisas tiekiamas dviejų skirtingų modelių.

#### WV 2

**WV 2 plus** su purkštuvu, šluoste ir langų ploviklio koncentratu.

### Naudojimas pagal paskirtį

- Naudokite šį baterija maitinamą prietaisą tik buityje drėgniems ir lygiams paviršiams valyti, pavyzdžiui, langams, veidrodžiams ar plytelėms.
- Prietaisas nepritaikytas iš nukritusių butelių ant horizontalaus paviršiaus ištekėjusiems skysčiams (iki 25 ml) siurbti.
- Šį prietaisą naudokite tik su įprastiniais langų plovikliais (nenaudokite spirito, valomųjų putų).

- **Rekomenduojame:** KÄRCHER koncentruotą langų ploviklį (žr. skyrių „Specialūs priedai“).
  - Prietaisą naudokite tik su originaliais KÄRCHER priedais ir atsarginėmis dalimis.
- Prietaiso naudojimas kitais tikslais laikomas naudojimu ne pagal paskirtį. Už žalą, susidariusią dėl naudojimo ne pagal paskirtį, gamintojas neatsako; visa atsakomybė tenka naudotojui.

### Saugos reikalavimai

- Šis prietaisas nepritaikytas naudoti asmenims su fizine, sensorine ar dvasine negalia arba asmenims, neturintiems pakankamai reikiamos patirties ir (arba) žinių, nebent prižiūrint už saugą atsakingam asmeniui ir jam nurodant, kaip prietaisas turi būti naudojamas.
- Vaikai prietaisą gali naudoti, tik jei yra vyresni nei 8 metų ir atsakingas asmuo juos prižiūri arba duoda nuorodas, kaip naudoti prietaisą ir vaikai supranta prietaiso keliamus pavojus.
- Vaikai negali žaisti su prietaisu.
- Prižiūrėkite vaikus ir užtikrinkite, kad jie nežaistų su įrenginiu.
- Vaikai negali prietaiso valyti ir atlikti naudotojo vykdomų techninės priežiūros darbų, jei jų neprižiūri kiti asmenys.



- Į vėdinimo angą nekiškite jokių daiktų.
- Nenukreipkite skysčio srovės į akis.
- Nenukreipkite skysčio srovės tiesiai į daiktus, turinčias elektros dalių, pavyzdžiui, krosnių vidų.
- Prieš naudodami mikropluošto padą ant jautrių (ypač blizgių) paviršių, išbandykite jį nematomoje vietoje.

### **Pastabos dėl baterijos naudojimo**

- **Trumpojo jungimo pavojus!** Į įkrovimo lizdą nekiškite laidžių daiktų (pavyzdžiui, atsuktuvų ir pan.).
- Įkrauti akumuliatorių leidžiama tik kartu patiekto originaliu arba KÄRCHER aprobuotu įkrovikliu.

### **⚠ Pastabos dėl įkroviklio naudojimo**

- Atsiradus matomiems įkroviklio ir jo kabelio gedimams, nedelsdami juos pakeiskite naujais.
- Įkroviklį naudokite ir laikykite tik sausose patalpose, kuriose temperatūra siekia nuo 5 iki 40° C.
- Niekada nelieskite kištuko šlapiomis rankomis.

### **⚠ Pastabos dėl transportavimo**

- Baterija buvo patikrinta pagal reikšminius nuostatus tarptautiniam pervežimui ir jį leidžiama transportuoti arba siųsti.

## **Aplinkos apsauga**



Pakuotės medžiagos gali būti perdirbamos. Neišmeskite pakuočių kartu su buitinėmis atliekomis, bet atiduokite jas perdirbimui.



Naudoti įrenginiai turi vertingų perdirbamų medžiagų ir kenksmingų medžiagų, kurios negali patekti į aplinką. Todėl įrenginį ir jo bateriją draudžiama šalinti su buities atliekomis. Atliekas sutvarkymui nemokamai galite pateikti grąžinimo ir surinkimo tarnybos.

### **Nurodymai apie sudedamąsias medžiagas (REACH)**

Aktualią informaciją apie sudedamąsias dalis rasite adresu:

[www.kaercher.com/REACH](http://www.kaercher.com/REACH)

### **Naudojimo instrukcijoje naudojami simboliai**

#### **⚠ Pavojus**

Žymi gresiantį tiesioginį pavojų, galintį sukelti sunkius sužalojimus arba mirtį.

#### **⚠ Įspėjimas**

Žymi galimą pavojų, galintį sukelti sunkius sužalojimus arba mirtį.

#### **Atsargiai**

Žymi galimą pavojų, galintį sukelti lengvus sužalojimus arba materialinius nuostolius.

## Naudojimo pradžia

### Prietaiso aprašymas

Išpakuodami prietaisą patikrinkite, ar netrūksta priedų ir ar nėra pažeidimų. Jei prietaisas pažeistas gabenimo metu, praneškite apie tai pardavėjui.

#### **Pastaba:**

*Paveikslus, kuriuose pavaizduotas prietaisas ir jo naudojimas, rasite 2 psl.*

Paveikslas **1**

#### **WV 2**

- 1 Įkroviklis su kabeliu
  - 2 Įrenginio pagrindas
  - 3 Įkrovimo lizdas
  - 4 Prietaiso jungiklis (ĮJUNGTI/ISJUNGTI)
  - 5 Įkrovos lygio / darbo režimo indikatorius
  - 6 Kojelė
  - 7 Rankena
  - 8 Išimamas užteršto vandens bakas
  - 9 Užteršto vandens bako kamštis
  - 10 Atskyriklis
  - 11 Atskyriklio atblokavimo įtaisas
  - 12 Platus siurbimo antgalis
  - 13 Siurbimo antgalio atblokavimo įtaisas
- WV 2 Plus\***
- 14 Purkštuvas
  - 15 Purkštuvo svirtis
  - 16 Purkštuvo galva
  - 17 Plaunamojo antgalio fiksatorius
  - 18 Plaunamasis antgalis
  - 19 Mikroploušto padas
  - 20 Koncentruotas langų ploviklis
- \* priklauso nuo įrangos

### Prietaiso montavimas

Paveikslas **2**

- Užmaukite purškimo antgalį ant atskyriklio taip, kad girdėtūsi, kaip jis užsifiksuoja.

### Sumontuokite purkštuvą ir plaunamąjį antgalį ir pripildykite valomosios priemonės \*

\* priklauso nuo įrangos

**Pastaba:** atkreipkite dėmesį, kad pirmą kartą įjungus purkštuvą nusileidžia transportavimo apsauga.

#### **Plaunamojo antgalio montavimas**

Paveikslas **3**

- Nuo purkštuvo nusukite jo galvą.
- Ant purkštuvo galvos uždėkite plaunamąjį antgalį.
- Fiksuojamuoju žiedu pritvirtinkite plaunamąjį antgalį ant purkštuvo galvos.

Paveikslas **4**

- Ant plaunamojo antgalio įtempkite plaunamąjį padą ir pritvirtinkite lipnia juosta.

#### **Purkštuvo užpildymas**

Paveikslas **5**

- Supilkite kartu patiektą koncentratą (1 x 20 ml) į purkštuvą ir iš lėto užpildykite purkštuvą švriu vandeniu iki žymės „MAX“ (iš viso susidaro 250 ml valomojo tirpalo).
- Užsukite purkštuvą.

### Įkraukite akumuliatorių

#### **Atsargiai**

*Prieš pirmąją naudojimą iki galo įkraukite bateriją.*

Paveikslas **6**

- Prieš naudojimą įjunkite įkroviklį į įprastą elektros tinklo lizdą.
- Įjunkite maitinimo laido kištuką į lizdą prietaiso nugarėlėje.

**Pastaba:** Įkraunant bateriją mirksi įkrovos lygio / darbo režimo indika-

torius. Kai baterija įkrauta, jis nuolat žiba žalia spalva.

## Darbo pradžia

### Valymas su purkštuvu ir plaunamuoju antgaliu \*

\* priklauso nuo įrangos

Paveikslas 7

→ Norėdami užpurkšti valomosios priemonės, paspauskite purkštuvu svirtį ir tolygiai apipurškite valomą paviršių. Po to nuvalykite nešvarumus plaunamuoju padu.

**Nurodymai:** Jeigu reikia, padą išskalaukite po tekančiu vandeniu!

**Svarbu:** Prieš naudojimą užtikrinkite, kad ant nubrauktuvo nėra nešvarumų.

Paveikslas 8

→ Įjunkite įrenginį, įkrovos lygio / darbo režimo indikatorius nepertraukimai žiba žalia spalva.

→ Nusiurbkite valomąjį skystį traukdami prietaisą iš viršaus į apačią.

**Nurodymai:** Išsieikvojant baterijai, iš lėto ima mirksėti įkrovos lygio / darbo režimo indikatorius ir po tam tikro laiko prietaisas įsijungia (ribota visuma).

### Pastabos:

Išsieikvojant baterijai, iš lėto ima mirksėti įkrovos lygio / darbo režimo indikatorius ir po tam tikro laiko įrenginys išsijungia. Tokiu atveju įkraukite bateriją. Kol naudojate purkštuvą, įrenginį galite išjungti. Taip užtikrinsite žymiai ilgesnį baterijos naudojimo laiką.

### Valymas be purkštuvu

→ Vadovaudamiesi gamintojo nurodymais, įprastu būdu uždėkite valomosios priemonės ant reikiamo paviršiaus ir nuvalykite nešvarumus.

→ Kiti veiksmai yra tokia pat, kaip vykiant procedūrai „Valymas purkštuvu ir plaunamuoju antgaliu“, pav. 8.

## Darbo nutraukimas

Paveikslas 9

→ Įrenginį išjunkite ir pastatykite ant kojelės (stovėjimo padėtis).

## Talpyklos ištuštinimas dirbant

Pasiekę didžiausią leistiną užteršto vandens bako užpildymo lygį, ištuštinkite baką.

Paveikslas 9

→ Išjunkite prietaisą.

Paveikslas 10

→ Atidarykite užteršto vandens baką ir išpilkite visą skystį.

→ Uždarykite užteršto vandens baką.

## Darbo pabaiga / prietaiso valymas

→ Išjunkite prietaisą.

Paveikslas 11

→ Iš pradžių atblokuokite siurbimo antgalį ir nuimkite nuo atskyriklio, o po to atblokuokite ir taip pat nuimkite atskyriklį.

→ Atskyriklį ir siurbimo antgalį nuplaukite po tekančiu vandeniu (jie neprietaikyti plauti indaplovėje).

Paveikslas 12

**Dėmesio:** *Pagrindinėje prietaiso dalyje yra elektros dalių, todėl neplaukite jos tekančio vandens srove!*

→ Nuimkite užteršto vandens baką ir ištraukite kamštį.

→ Ištuštinkite užteršto vandens baką ir išskalaukite jį vandeniu. Vėl užkimškite baką.

→ Nuimkite nuo purkštuvu šluostę ir išplaukite po tekančiu vandeniu. Šluostę galite plauti ir skalbimo mašinoje iki 60 °C temperatūroje (ne naudokite minkštiklio).

- Prieš surinkdami išvalytą prietaisą, palaukite, kol jis išdžius.
- Akumulatoriaus įkrovimas.

### Prietaiso laikymas

- Prietaisą laikykite pastatytą sausoje patalpoje.

### Pagalba gedimų atveju

#### Purkštuvus nepurškia

- Pripildykite valymo priemonių.
- Sugedusi purkštuvo pompa, kreipkitės į pardavėją.

#### Prietaisas neįsijungia

Patikrinkite įkrovos lygio / darbo režimo indikatorius:

- visai nežiba arba iš lėto mirkčioja: įkraukite bateriją.
- Jei mirksi dažnai: kreipkitės į pardavėją.

#### Nuvalius lieka dryžiai

- Išvalykite nubrauktuvą.
- **Apsukite susidėvėjusį nubrauktuvą:**  
Silikoninį nubrauktuvą ištraukite į šoną. Silikoninį nubrauktuvą suapvalinimo zonoje sudrėkinkite vandenių arba plovikliu. Atvirkštine tvarka vėl įstumkite silikoninį nubrauktuvą į laikiklį.
- **Jei reikia, pakeiskite nubrauktuvą:**  
Jei po silikoninio nubrauktuvo apvertimo yra susidėvėjęs abi briaunos, pakeiskite jį nauju. Silikoninį nubrauktuvą pakeiskite, kaip aprašyta aukščiau.
- Patikrinkite valomosios priemonės dozavimą.

#### Iš bako šono bėga vanduo

- Ištuštinkite užteršto vandens baką (iki 100 ml).

## Specialūs priedai

### Koncentruotas langų ploviklis

(4 x 20 ml)

Užsakymo Nr. 6.295-302.0

### Mikropluošto padas (2 Vnt.)

Užsakymo Nr. 2.633-100.0

### Nubrauktuvas, platus (2 vnt.)

Užsakymo Nr. 2.633-005.0

### Siauras nubrauktuvas (2 vnt.)

Užsakymo Nr. 2.633-104.0

### Juosmens krepšys

Užsakymo Nr. 2.633-006.0

## Techniniai duomenys

Saugiklio rūšis	IP X4	
Užteršto vandens bako talpa	100	ml
Darbo trukmė su visiškai įkrauta baterija	25	min
Akumulatoriaus nominalioji įtampa	3,7	V
Prietaiso nominalioji galia	10	W
Pilnai išsikrovusio akumulatoriaus įkrovimo laikas	140	min
Įkroviklio išėjimo įtampą	5,5	V
Įkroviklio išėjimo srovė	600	mA
Triukšmo lygis (EN 60704-2-1)	50	dB(A)
Masė	0,6	kg
Akumulatoriaus tipas	Li-Ion	

***Gamintojas pasilieka teisę keisti techninius duomenis!***

## Зміст

Правильне застосування . . . .	UK . . . 3
Правила безпеки . . . . .	UK . . . 4
Введення в експлуатацію . . . .	UK . . . 5
Закінчення роботи / очищення приладу . . . . .	UK . . . 7
Допомога у випадку неполадок . . . . .	UK . . . 8
Спеціальне допоміжне обладнання . . . . .	UK . . . 9
Технічні характеристики . . . .	UK . . . 9

### Шановний покупець!



Перед першим застосуванням вашого пристрою прочитайте цю оригінальну інструкцію з експлуатації, після цього дійте відповідно неї та збережіть її для подальшого користування або для наступного власника.

Пристрій постачається в двох варіантах виконання.

#### **WV 2**

**WV 2 Plus** разом із балоном розпилювача з насадкою й концентрованим засобом для мийки вікон.

### Правильне застосування

- Використовувати з приводом від акумулятора винятково в особистих цілях, для чищення змочених гладких поверхонь, таких як вікна, дзеркала або кахельна плитка. Пристрій не може всмоктувати пил.
- Пристрій непридатний для всмоктування великої кількості рідини з горизонтальних

- поверхонь, наприклад, рідини, що вилпилася з перекинutoї склянки (максимально 25 мл).
- Використовувати цей пристрій тільки разом зі звичайними засобами для чищення вікон (не використовувати мийні засоби на спиртовій основі й пінливі мийні засоби).
- **Ми рекомендуємо:** Концентрований засіб для чищення вікон фірми KARCHER (див. главу "Спеціальні приналежності").
- Пристрій слід застосовувати тільки з приналежностями та запасними частинами, що допущені для використання фірмою KARCHER.

Будь-яке інше застосування вважається неправильним. Виробник не несе відповідальності за збитки, завдані неправильним застосуванням, ці збитки бере на себе лише користувач.

## Правила безпеки

- Цій пристрій не призначений для використання людьми з обмеженими фізичними, сенсорними або розумовими можливостями або з відсутністю досвіду й/або відсутністю відповідних знань, за винятком випадків, коли вони знаходяться під наглядом відповідальної за безпеку особи або отримують від неї вказівки по застосуванню пристрою, а також усвідомлюють можливі ризики.
- Допускається застосування пристрою дітьми, які досягли 8-річного віку, знаходяться під наглядом особи, відповідальної за їх безпеку, або які отримали інструкції із застосування пристрою від такої особи, а також усвідомлюють можливі ризики.
- Не дозволяйте дітям грати з пристроєм.
- Стежити за тим, щоб діти не грали із пристроєм.
- Не дозволяйте дітям проводити очищення та обслуговування пристрою без нагляду.

- Не вставляти жодні предмети у вентиляційні отвори.
- Не направляйте струмінь в очі.
- Не направляйте струмінь прямо на обладнання, що містить електричні конструктивні елементи, наприклад, на внутрішні поверхні печей.
- Перед використанням на чутливих (блискучих) поверхнях перевірте мікрОВОЛОКОННУ серветку для протирання на невидимих ділянках.

### **Вказівки щодо акумулятора**

- **Коротке замикання!** Не вставляти токопровідні предмети (напр., викрутка або подібне) у гніздо зарядки.
  - Заряджати акумулятор дозволяється лише за допомогою оригінального зарядного пристрою, що входить в комплект, чи зарядного пристрою, допущеного фірмою KARCHER.
- △ **Вказівки щодо зарядного пристрою**
- У випадку явного пошкодження кабелю зарядного пристрою треба негайно замінити деталь на оригінальну.

■ *Використовувати та зберігати зарядний пристрій тільки в сухих приміщеннях при температурі навколишнього середовища 5 - 40 °C.*

■ *Ніколи не торкайтесь мережного штекера вологими руками.*

△ **Вказівки щодо транспортування**

■ *Акумулятор перевірений відповідно до приписань з міжнародних перевезень та може бути транспортований/відправлений.*

### Захист навколишнього середовища



Матеріали упаковки піддаються переробці для повторного використання. Будь ласка, не викидайте пакувальні матеріали разом із домашнім сміттям, віддайте їх для повторного використання.



Старі пристрої містять коштовні матеріали, що переробляються, і речовини, які не повинні потрапляти у навколишнє середовище. З цієї причини пристрій та акумулятор, що міститься в нім, не можна утилізувати разом з побутовими відходами. Утилізацію можна провести безкоштовно через місцеві системи рециркуляції та збору відходів.

### Інструкції із застосування компонентів (REACH)

Актуальні відомості про компоненти наведені на веб-вузлі за адресою: [www.kaercher.com/REACH](http://www.kaercher.com/REACH)

### Знаки у посібнику

△ **Обережно!**

*Для небезпеки, яка безпосередньо загрожує та призводить до тяжких травм чи смерті.*

△ **Попередження**

*Для потенційно можливої небезпечної ситуації, що може призвести до тяжких травм чи смерті.*

**Увага!**

*Для потенційно можливої небезпечної ситуації, що може призвести до легких травм чи спричинити матеріальні збитки.*

### Введення в експлуатацію

#### Опис пристрою

При розпакуванні перевірте вміст упаковки на наявність додаткового обладнання чи пошкоджень. У випадку пошкоджень при транспортуванні повідомте про це своєму продавцю.

**Примітка:**

*Зображення пристрою та його експлуатації знаходяться на сторінці 2.*

Малюнок 1

#### WV 2

- 1 Зрядний пристрій з кабелем
- 2 Базовий пристрій
- 3 Гніздо зарядки
- 4 Вимикач
- 5 Індикатор зарядки / режиму роботи

- 6 Ніжка
- 7 Ручка
- 8 Резервуар для брудної води, знімний
- 9 Кришка, резервуар для брудної води
- 10 Віддільник
- 11 Розблокування, віддільник
- 12 Всмоктувальна форсунка, широка
- 13 Розблокування, всмоктувальна форсунка

#### **WV 2 Plus\***

- 14 Балон розпилювача
- 15 Розпилювальна ручка
- 16 Розпилювальна голівка
- 17 Фіксує кільце насадки для протирання
- 18 Насадка для протирання
- 19 МікрОВОлоконна серветка для протирання
- 20 Концентрований засіб для миття вікон

\* в залежності від оснащення

### **Установити пристрій**

Малюнок 2

- Надіти всмоктувальну форсунку на віддільник до клацання.

### **Зібрати балон розпилювача та насадку для миття та заповнити чистячим засобом\***

\* в залежності від оснащення

**Вказівка:** Зверніть увагу на те, що при першому натисканні на розпилювальну голівку транспортне кріплення опускається.

### **Установка насадки для протирання**

Малюнок 3

- Відкрити розпилювальну голівку з балона розпилювача.
- Насадити на розпилювальну голівку насадку для протирання.
- Зафіксувати насадку для протирання та розпилювальну голівку за допомогою фіксуючого кільця.

Малюнок 4

- Натягнути серветку для протирання на насадку та зафіксувати її стрічкою-липучкою.

### **Заповнення балона розпилювача**

Малюнок 5

- Залити в балон розпилювача концентрат, що входить до комплекту постачання (1 x 22 мл), і обережно долити чисту воду до відмітки "МАКС" (щоб одержати 250 мл розчину засобу для чищення).

- Закрийте балон.

### **Зарядка акумулятора**

#### **Увага!**

*Повністю зарядити акумулятор перед першим використанням.*

Малюнок 6

- Перед застосуванням підключити зарядний пристрій до відповідної розетки.
- Вставте штекерний роз'єм від зарядного кабелю в задню стінку пристрою.

**Вказівка:** Під час процесу зарядження мигає індикатор зарядження / режиму роботи. Якщо акумулятор повністю



заряджений, то індикатор постійно світиться зеленим.

## Приступити до роботи

### Очищення з використанням балона розпилювача та насадки для протирання\*

\* в залежності від оснащення

Малюнок 7

→ Для нанесення чистячого засобу натисніть розпилювальну ручку балона та рівномірно нанесіть засіб на поверхню, після чого зітріть бруд з допомогою серветки для протирання.

**Примітка:** Накладку при необхідності промити під проточною водою.

**Важливо:** Перед застосуванням переконайтеся, що планувальний відвал не забруднений.

Малюнок 8

→ Увімкнути пристрій, індикатор зарядження / режиму роботи постійно світиться зеленим.

→ Для відсмоктування чистячої рідини проведіть проведіть пристроєм зверху вниз.

**Примітка:** Важкодоступні поверхні можна чистити як в поперечному напрямку, так і догори дном (обмежена кількість).

**Примітка:**

При розрядці акумулятора індикатор зарядження / режиму роботи починає повільно мигати, і через якийсь час пристрій вимикається. В цьому випадку слід зарядити акумулятор.

Під час використання балона розпилювача пристрій може бути вимкнене. Це значно збільшує час

роботи на одній зарядці акумулятора.

### Очищення без балона розпилювача

- Нанесіть чистячий засіб звичайним способом відповідно до даних виробника і розчиніть бруд.
- Інший спосіб дій, відмінний від „Очищення з використанням балона розпилювача та насадки для чищення“, малюнок 9.

## Призупинення роботи

Малюнок 9

→ Поставити пристрій на ніжку (паркувальне положення) та вимкніть.

## Під час роботи спорожнити резервуар

Якщо рівень брудної води в резервуарі досяг максимального рівня (відмітка), злийте воду.

Малюнок 9

→ Виключіть пристрій.

Малюнок 10

→ Відкрити кришку резервуара для брудної води та злити воду.

→ Закрити кришку резервуару для брудної води.

## Закінчення роботи / очищення приладу

→ Виключіть пристрій.

Малюнок 11

→ Спочатку слід розблокувати всмоктувальну форсунку і зняти її з віддільника, потім розблокувати і зняти віддільник.

→ Промити віддільник та всмоктувальну форсунку під

проточною водою (не призначені для миття в мийній машині).

Малюнок 12

**Увага:** Базовий пристрій має електричні конструктивні елементи, тому його не можна мити під проточною водою!

- Зняти резервуар для брудної води та витягнути затвор.
- Спорожните резервуар для брудної води та прополощіть його водою. Знову закрити резервуар.
- Зняти моп із балона розпилювача та промити під проточною водою. Моп можна стирати в пральній машині при температурі до 60°C (без використання пом'якшувача тканини).
- Перед зборкою очищеного пристрою дайте йому просохнути.
- Зарядіть акумулятор.

### **Зберігати пристрій**

- Прилад зберігайте у вертикальному положенні в сухих приміщеннях.

### **Допомога у випадку неполадок**

#### **Балон розпилювача не розпиляє**

- Залийте миючий засіб.
- Насосний механізм у балоні несправний, зверніться до торговельної організації, що продала вам пристрій.

### **Пристрій не працює**

Перевірте індикатор зарядки / режиму роботи:

- Відсутність сигналу або повільно мигає сигнал Акумулятор заряджається.
- Швидко мигає сигнал: Зверніться до торговельної організації, що продала вам пристрій.

### **Смуги при чищенні**

- Очистить щітки.
- **Перевернути використану щітку:**  
Висунути в бік силіконовий планувальний відвал. Змочити силіконову крайку в області вигину водою або засобом для чищення. Знову обернути силіконову крайку і вставити в тримач.
- **При необхідності замінити щітку:**  
Після повороту силіконові крайки обидва краї стають зношеними і потрібна заміна силіконові крайки на нову. Замінити силіконову крайку так, як вказано вище.
- Перевірте дозування чистячого засобу

### **Вода виступає з резервуару збоку**

- Спорожніть резервуар для брудної води (ємність максимально 100 мол).

## Спеціальне допоміжне обладнання

**Концентрований засіб для чищення вікон (4 x 20 мл)**

№ замовлення: 6.295-302.0

**МікрОВОЛОКОННА серветка для протирання (2 шт.)**

№ замовлення: 2.633-100.0

**Щітка, широка (2 шт.)**

№ замовлення: 2.633-005.0

**Планувальний відвал, широкий (2 шт.)**

№ замовлення: 2.633-104.0

**Поясна сумка**

№ замовлення: 2.633-006.0

## Технічні характеристики

Ступінь захисту	IP X4	
Обсяг резервуара для брудної води	100	мл
Час роботи при повній зарядці акумулятора	25	хв
Номінальна напруга акумулятора	3,7	V
Номінальна потужність пристрою	10	Вт
Час зарядки порожнього акумулятора	140	хв
Вихідна напруга зарядного пристрою	5,5	V
Вихідний струм зарядного пристрою	600	мА
Рівень звукового тиску (EN 60704-2-1)	50	дБ(А)
Вага	0,6	кг
Тип акумулятора	Li-Ion	

**Можливі зміни у конструкції пристрою!**

البيانات الفنية		
IP X4		نوع الحماية
مليلتر	100	سعة خزان المياه القذرة
دقيقة	25	مدة تشغيل الجهاز مع الشحن التام للبطارية
V	3,7	الجهد الاسمي للبطارية
واط	10	القدرة الاسمية للجهاز
دقيقة	140	مدة شحن البطارية عندما تكون فارغة
V	5,5	الجهد الكهربائي لخرج الشاحن
ملي أمبير	600	تيار خرج الشاحن
ديسيل (أ)	50	مستوى الضوضاء (EN 60704-2-1)
كجم	0,6	الوزن
Li-Ion		طراز البطارية

جميع حقوق إدخال تعديلات فنية محفوظة!

حواف شفرة المسح السيليكون بالماء أو وسائل التنظيف. ومن ثم قم بإدخال شفرة السيليكون مرة أخرى في الحامل.

• استبدل شفرة المسح بأخرى جديدة عند الحاجة:

إذا كانت شفرات السيليكون متآكلة من الحافتين بعد قلبها فيجب استخدام شفرة سيليكون جديدة. فاستبدالها وفقاً لما هو موصوف بالأعلى.

• قم بالتحقق من جرعة سائل التنظيف.

### الماء يتسرب من جانب الخزان

• قم بتفريغ خزان المياه القذرة (بسعة 100 مليلتر كحد أقصى).

### ملحقات خاصة

المادة المركزة لتنظيف الزجاج (20 x 4 مليلتر)

رقم الطلب: 6.295302.0

قطعة مسح من الألياف الدقيقة (قطعتان)

رقم الطلب: 2.633100.0

شفرة مسح عريضة (شفرتان)

رقم الطلب: 2.633005.0

شفرة مسح، رفيعة (قطعتان)

رقم الطلب: 2.633104.0

حقيبة الخصر

رقم الطلب: 2.633006.0

- أخرج خزان المياه القذرة وافتح الغطاء.
- قم بتفريغ خزان المياه القذرة وشطفه بالماء. أغلق الخزان مرة أخرى.
- اسحب قطعة المسح من زجاجة الرش واغسلها بالماء الجاري. يمكن غسل قطعة المسح في الغسالة حتى درجة حرارة 60 درجة مئوية (بدون استخدام منعم الملابس).
- بعد تنظيف الجهاز اتركه يجف قبل القيام بتجميعه.
- اشحن البطارية.

### تخزين الجهاز

- قم بتخزين الجهاز في أماكن جافة مع وضعه بشكل رأسي.

### المساعدة عند حدوث أعطال

#### زجاجة الرش لا تقوم بالرش

- قم بتعبئة سائل التنظيف.
- آلية الضخ في زجاجة الرش معطلة، يرجى الاتصال بالوكيل التجاري.

#### الجهاز لا يعمل

- افحص ميين الشحن/ التشغيل:
- في حالة عدم وجود إشارة أو الإشارة تصدر وميضاً بطئياً: اشحن البطارية.
  - عندما تصدر الإشارة وميضاً سريعاً: يرجى الاتصال بالوكيل التجاري.

#### تظهر خطوط مع التنظيف

- قم بتنظيف شفرة المسح.
- أقلب شفرة المسح:
- اسحب شفرة المسح المصنوعة من السيليكون نحو الجانب لإخراجها. قم بترطيب

#### التنظيف بدون استخدام زجاجة الرش

- ضع سائل التنظيف على السطح المراد تنظيفه بالطريقة التقليدية وفقاً لتعليمات الشركة المنتجة وقم بتفكيك الاتساخات.
- وتتم باقي الخطوات كما هو الحال عند "التنظيف باستخدام زجاجة الرش وغطاء المسح"، صورة 8.

### قطع العمل

#### صورة 9

- أوقف تشغيل الجهاز وثبته على قدم الشبث (وضع الإيقاف).

### تفريغ الخزان أثناء العمل

إذا وصل مستوى التعبئة (العلامة) في خزان المياه القذرة إلى الحد الأقصى، يرجى تفريغ الخزان.

#### صورة 9

- قم بإيقاف الجهاز.

#### صورة 10

- افتح غطاء خزان المياه القذرة وقم بتفريغ الخزان.
- أغلق غطاء خزان المياه القذرة.

### الانتهاء من العمل / تنظيف الجهاز

- قم بإيقاف الجهاز.

#### صورة 11

- حرر أولاً فوهة الشفط واسحبها من الفاصل، ثم حرر الفاصل وانزعه.
- نظف الفاصل وفوهة الشفط تحت الماء (لا تستخدم غسالة الصحون).

#### صورة 12

- تنبيه: يحتوي الجهاز الأساسي على مكونات كهربائية، لذا يجب ألا يتم تنظيفه بالماء الجاري!

## تركيب الجهاز

### صورة 2

- أدخل القابس الموجود بنهاية كابل الشاحن في الجهة الخلفية من الجهاز.
- إرشاد: أثناء عملية الشحن يومض مبین الشحن/ التشغيل. وإذا كانت البطارية مشحونة تماماً يضيء باللون الأخضر الثابت.

- ركب فوهة الشفط على الفاصل حتى يصدر صوت التعشيق.

## البدء في العمل

### التنظيف باستخدام زجاجة الرش وغطاء المسح\*

#### \* تبعاً للتجهيز

#### صورة 7

- لوضع سائل التنظيف على السطح المراد تنظيفه اضغط على ذراع زجاجة الرش وقم برش السائل على السطح بكمية متساوية، وبعد ذلك قم بتفكيك الاتساخات باستخدام قطعة المسح.

**ملحوظة:** اغسل قطعة المسح بالماء الجاري عند الحاجة!

**مهم:** تأكد قبل الاستخدام من أن شفرات المسح خالية من أي أوساخ.

#### صورة 8

- يتم تشغيل الجهاز، فيضيء مبین التشغيل / الشحن بالضوء الأخضر الثابت.
- لشفط سائل التنظيف، اسحب الجهاز من أعلى إلى أسفل.

**ملحوظة:** الأسطح التي يصعب الوصول إليها يمكن تنظيفها سواء أفقياً أو رأسياً (بكمية محدودة).

#### إرشادات:

عندما تضعف البطارية يبدأ مبین التشغيل / الشحن في الوميض ببطء ويغلق الجهاز بعد فترة محددة. في هذه الحالة قم بشحن البطارية.

أثناء استخدام زجاجة الرش يمكن إيقاف تشغيل الجهاز. وبذلك تزيد فترة التشغيل كثيراً لكل شحنة بطارية.

### تركيب زجاجة الرش وغطاء المسح مع تعبئة سائل التنظيف\*

#### \* تبعاً للتجهيز

إرشاد: يرجى مراعاة أنه عند الضغط على رأس الرشاش لأول مرة تفصل وسيلة تأمين الحركة.

#### تركيب غطاء المسح

#### صورة 3

- أدر رأس الرشاش لفكه من زجاجة الرش.
- قم بتركيب غطاء المسح على رأس الرشاش.
- قم بتأمين غطاء المسح ورأس الرشاش بواسطة حلقة تثبيت.

#### صورة 4

- قم بشد قطعة المسح على غطاء المسح وثبتهما بشرط لاصق.

#### تعبئة زجاجة الرش

#### صورة 5

- يتم تعبئة المركز المصاحب للجهاز (1 × 20 مليلتر) في زجاجة الرش ثم تُستكمل تعبئة الزجاجة ببطء بماء نقي حتى علامة "MAX" (الناتج يعادل 250 مليلتر من محلول سائل التنظيف).
- أغلق الزجاجة.

## شحن البطارية

#### صورة 6

- قبل الاستخدام يتم إدخال الشاحن في مقبس مناسب.

## التشغيل

### وصف الجهاز

عند فض محتويات العبوة قم بالتأكد من عدم نقص أي ملحقات أو وجود أضرار. يرجى إخطار الموزع عند تعرض الجهاز لأضرار بسبب النقل.

**إرشاد:** توجد الصور الإيضاحية الخاصة بالجهاز وطريقة استعماله في الصفحة 2.

صورة 1

WV 2

1. الشاحن مع كابل الشحن
2. الجهاز الأساسي
3. مقبس الشحن
4. مفتاح الجهاز (تشغيل/إيقاف)
5. ممين الشحن/ التشغيل
6. قاعدة تثبيت مقبس
7. مقبس
8. خزان المياه القذرة، قابل للفك
9. غالق خزان المياه القذرة
10. فاصل
11. محرر الفاصل
12. فوهة الشفط، عريضة
13. محرر فوهة الشفط
14. زجاجة رش
15. ذراع الرش
16. رأس الرشاش
17. حلقة تثبيت غطاء المسح
18. غطاء المسح
19. قطعة مسح من الألياف الدقيقة
20. المادة المركزة لتنظيف الزجاج

### إرشادات خاصة بالشاحن

- استبدل الشاحن وكابل الشحن بقطع أصلية فور ملاحظة أي تلف.
- لا يُستخدم الشاحن ولا يُحفظ إلا في أماكن جافة تتراوح درجة حرارتها بين 5 إلى 40° م.
- لا تمسك قابس التيار الكهربائي بأيدي مبتلة أبدًا.

### إرشادات خاصة بالنقل

- تم اختبار البطارية وفقًا للوائح المعنية للاتفاقية الدولية للنقل ويسمح بنقلها / إرسالها.

### حماية البيئة

- مواد التغليف قابلة للتدوير وإعادة الاستخدام. يرجى عدم التخلص من العبوة في سلة القمامة المنزلية ولكن عليك بتقديمها للجهات المختصة بإعادة تدوير القمامة.
  - الأجهزة القديمة تحتوي على مواد قابلة لإعادة التدوير ومواد لا يجوز أن تصل إلى البيئة. ولذا يحظر التخلص من الجهاز وبطاريته ضمن المهملات المنزلية. ويمكن التخلص من الجهاز مجانًا عبر المؤسسات المحلية لتجميع النفايات.
- الرموز الواردة في دليل التشغيل**

### ⚠️ خطر

للمخاطر التي تهدد الحياة بصورة مباشرة وتؤدي إلى إصابات جسدية بالغة أو تسبب في الوفاة.

### ⚠️ تحذير

لمواقف قد تخفها المخاطر وقد تؤدي إلى إصابات جسدية بالغة أو تسبب في الوفاة.

### ⚠️ احترس

لمواقف قد تخفها المخاطر وقد تؤدي إلى إصابات بسيطة أو تسبب في أضرار مادية.

## إرشادات السلامة

■ هذا الجهاز غير مخصص للاستخدام من قبل الأشخاص محدودي القدرات البدنية أو الحسية أو العقلية أو من لا تتوافر لديهم الخبرة و/أو المعرفة إلا إذا تم الإشراف عليهم من قبل شخص مختص بأمنهم وسلامتهم أو بعد حصولهم على تعليمات من هذا الشخص بشأن كيفية استخدام هذا الجهاز والأخطار الناشئة عن ذلك.

■ غير مسموح للأطفال باستخدام الجهاز، إلا إذا كانوا فوق سن الثامنة، أو تحت إشراف شخص يختص بأمنهم وسلامتهم، أو بعد أن يحصلوا من هذا الشخص على تعليمات بشأن كيفية استخدام الجهاز والأخطار الناشئة عن ذلك.

■ لا يسمح للأطفال بالعبث بالجهاز.

■ ينبغي مراقبة الأطفال لضمان عدم تلاعبهم بالجهاز.

■ لا يجوز أن يقوم الأطفال بعملية التنظيف والصيانة إلا إذا تم الإشراف عليهم.

■ يحظر إدخال أي شيء في فتحة العادم.

■ يجب ألا يصل تيار الرش إلى العين.

■ يجب ألا يتم توجيه تيار الرش مباشرة على الأجهزة التي تحتوي على أجزاء كهربائية كالحيز الداخلي للأفران مثلاً.

■ قبل استعمال الجهاز مع الأسطح

الحساسة (شديدة اللمعان) يتم اختبار قطعة المسح المصنوعة من الألياف

الدقيقة في موضع غير ملحوظ.

## ⚠️ إرشادات خاصة بالبطارية

■ خطر حدوث قفلة كهربائية! يجب ألا يتم إدخال أي مواد موصلة (مثل: مفك البراغي وما شابه ذلك) في مقبس الشحن.

■ لا يُسمح بشحن البطارية إلا باستخدام الشاحن الأصلي المرفق بالجهاز أو أجهزة شحن مصرح بها من شركة Kärcher.

يرجى قراءة دليل التشغيل الأصلي  هذا قبل أول استخدام لجهازكم، ثم التعامل مع الجهاز وفقاً للتعليمات الواردة بهذا الدليل. كما يرجى الاحتفاظ بدليل التشغيل لأي استخدامات أخرى فيما بعد أو في حالة تسليم الجهاز لمستخدمين آخرين. يأتي الجهاز في موديلين مختلفين.

WV 2

WV 2 Plus شامل زجاجة رش وغطاء مسح ومركز تنظيف الزجاج

## الاستخدام المطابق للتعليمات

– يقتصر استخدام هذا الجهاز العامل بالبطارية على الأغراض الخاصة فحسب تنظيف الأسطح الملساء والرطبة مثل النوافذ أو المرايا أو البلاط. ويحظر استخدامه في شفت الأتربة.

– هذا الجهاز غير مناسب لشفت كميات كبيرة نسبياً من السوائل من الأسطح الأفقية كشفط الماء الناتج عن كوب محطم على سبيل المثال (25 مليلتر بحد أقصى).

– لا تستخدم هذا الجهاز إلا مع سوائل تنظيف الزجاج التقليدية (لا تستخدم السيرتو أو المنظف الرغوي).

يُنصح باستخدام: المادة المركزة لتنظيف الزجاج من إنتاج شركة كيرشر (انظر فصل "الملحقات التكميلية الخاصة").

– لا تستخدم هذا الجهاز إلا مع الملحقات التكميلية وقطع الغيار المصرح بها من شركة كيرشر.

يعتبر أي استخدام خارج هذه النطاقات غير مطابق للتعليمات. لا تحمل الشركة المنتجة الأضرار الناتجة عن ذلك، ففي هذه الحالة تقع المسؤولية على عاتق المستخدم وحده.







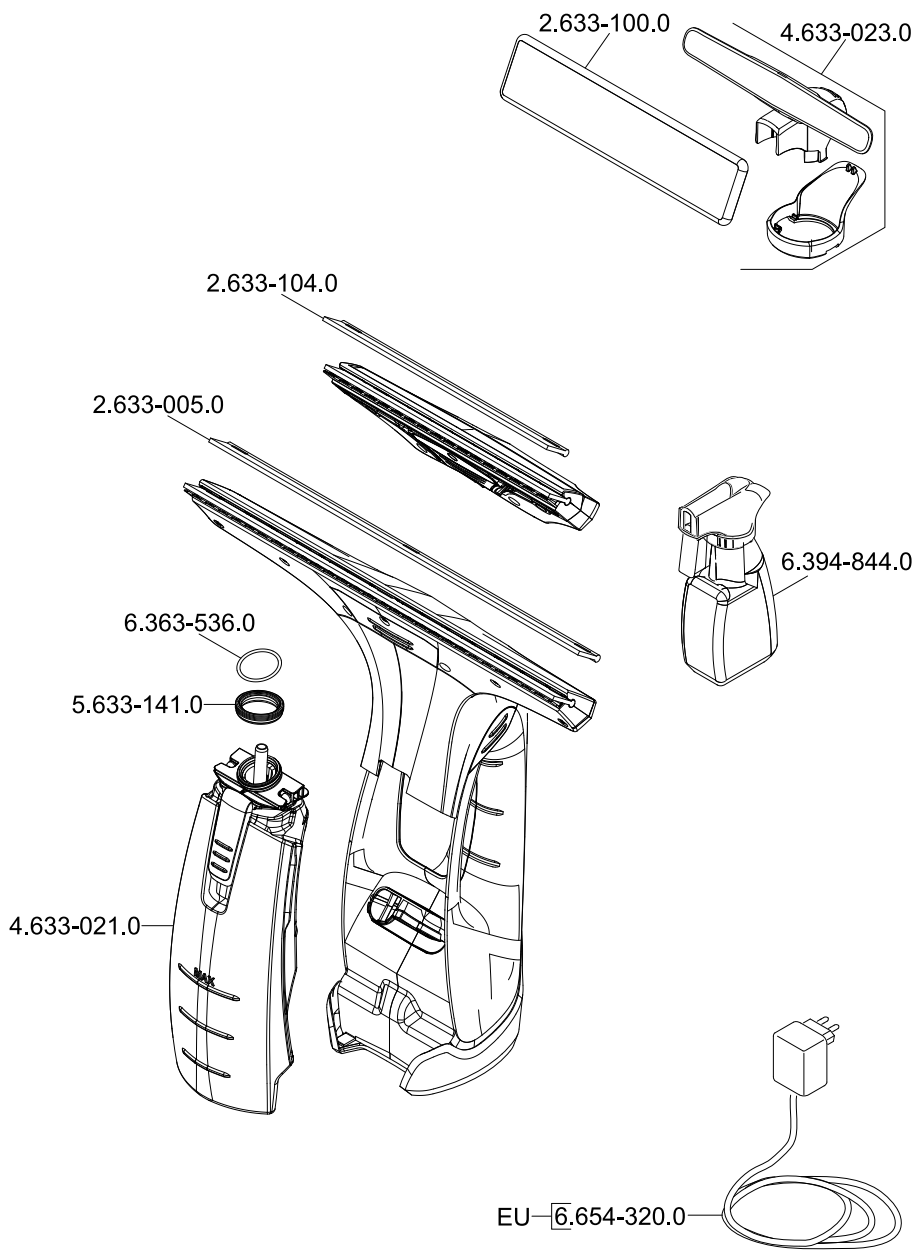



<http://www.kaercher.com/dealersearch>

