

Istruzioni per l'uso

TRPC 86520

GUIDA RAPIDA



GRAZIE PER AVERE ACQUISTATO UN PRODOTTO BAUKNECHT.
Per ricevere un'assistenza più completa, registrate il vostro apparecchio su
<http://www.bauknecht.eu/register>

Prima di utilizzare l'apparecchio, leggere attentamente le istruzioni per la sicurezza e per l'uso.

DESCRIZIONE DEL PRODOTTO

APPARECCHIO

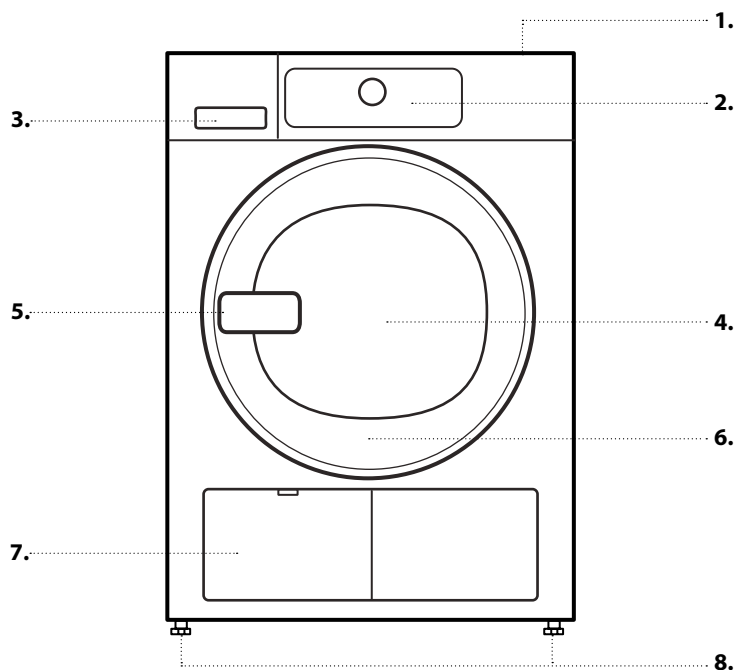

1. Piano superiore
2. Pannello comandi
3. Vaschetta di raccolta dell'acqua
4. Sportello
5. Maniglia
6. Filtro sportello (dietro sportello)
7. Filtro inferiore (dietro aletta)
8. Piedini regolabili (4)

PANNELLO COMANDI

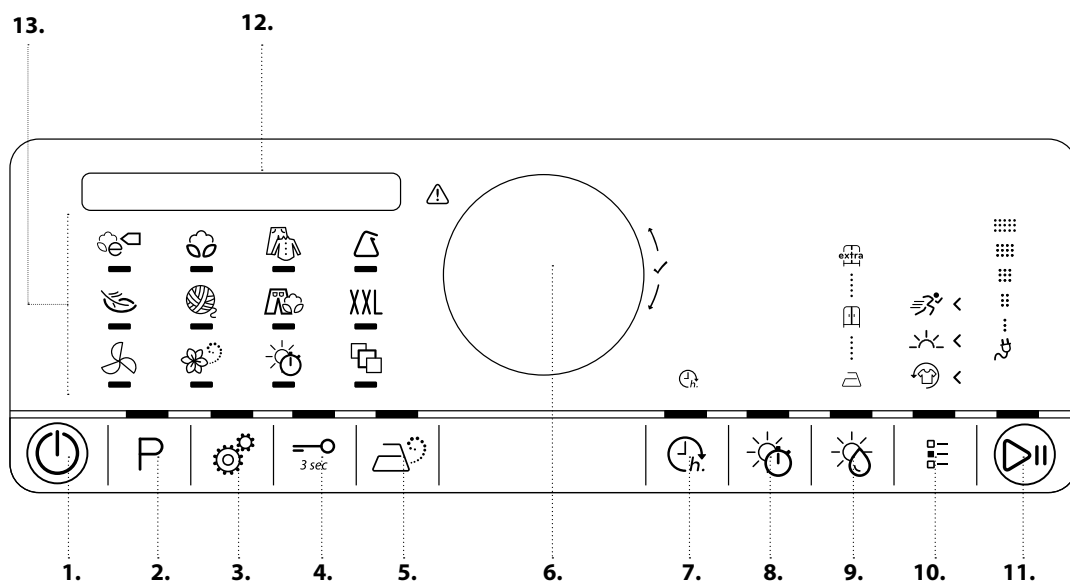

1. Tasto On/Off (se premuto a lungo: Reset)
2. Tasto Programmi
3. Tasto Impostazioni
4. Blocco dei tasti
5. Opzione vapore
6. Manopola (ruotare per selezionare / premere per confermare)
7. Pronto fra
8. Ciclo a tempo
9. Livello di asciugatura
10. Tasto Opzioni
11. Tasto Avvio / Pausa
12. Display
13. Area programmi

PRIMO UTILIZZO

PRIMA DI UTILIZZARE L'ASCIUGATRICE

CONTROLLARE IL TUBO DI SCARICO E LA VASCHETTA DI RACCOLTA DELL'ACQUA

Assicurarsi che la vaschetta di raccolta dell'acqua sia inserita correttamente.

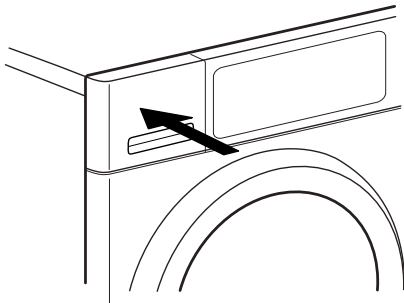

Assicurarsi che il tubo di scarico sul retro dell'asciugatrice sia fissato correttamente, alla vaschetta di raccolta dell'acqua dell'asciugatrice o al sistema di scarico domestico (vedere Guida all'installazione).

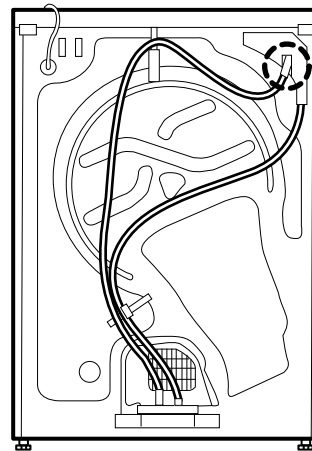

Alla prima accensione dell'asciugatrice, verrà chiesto di

- Impostare la lingua desiderata
 - Adattare il valore alla conduttività di acqua locale
 - Impostare l'asciugatrice per richiamare o meno l'ultima impostazione di programma utilizzata al momento dell'accensione.
- Consultare CONSIGLI E SUGGERIMENTI e OPZIONI, FUNZIONI E INDICATORI / Impostazioni.

USO QUOTIDIANO

Per maggiori informazioni sulle funzioni, vedere le Istruzioni per l'uso / Per informazioni su come ricevere le Istruzioni per l'uso, vedere l'ultima pagina

⚠ AVVERTENZA

Assicurarsi che nella biancheria non rimangano accendini o fiammiferi.

Assicurarsi che la biancheria non sia impregnata di liquidi infiammabili.

1. INTRODURRE LA BIANCHERIA

- Preparare la biancheria seguendo le raccomandazioni della sezione "CONSIGLI E SUGGERIMENTI". Assicurarsi che le tasche siano vuote.
- Aprire lo sportello e introdurre la biancheria. Rispettare i valori di carico massimi indicati nella TABELLA PROGRAMMI.



2. CHIUDERE LA PORTA

- Assicurarsi che la biancheria non rimanga bloccata tra l'oblò di vetro e il filtro dello sportello.
- Chiudere lo sportello fino allo scatto.



3. ACCENDERE L'ASCIUGATRICE

- Premere il tasto "On/Off" fino a quando si accende il tasto dei programmi. Compare un'animazione e viene emesso un suono. Poi l'asciugatrice è pronta per l'uso.



4. IMPOSTARE IL PROGRAMMA DESIDERATO

MODALITÀ GUIDATA - la luce del tasto vi guiderà attraverso l'impostazione del programma nell'ordine seguente: selezione del programma / tempo di asciugatura (SOLO se è selezionato il programma Ciclo a tempo o Aria fredda) / livello di asciugatura (solo se selezionabile / regolabile) / opzioni. Non appena si conferma una selezione premendo la manopola, la luce del tasto passa alla fase successiva.

• Selezionare il programma:

Controllare che la luce del tasto Programmi sia accesa.

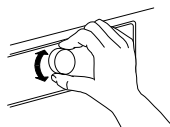

Ruotare la manopola per selezionare il programma desiderato. L'indicatore accanto al programma selezionato si accende. Confermare premendo la manopola.

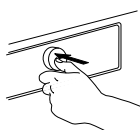

La posizione del programma  consente di scegliere tra diversi programmi speciali, selezionabili ruotando la manopola; premere poi la manopola per confermare il programma selezionato. Per maggiori informazioni sui programmi, consultare la Tabella Programmi.

• Se necessario, selezionare il tempo di asciugatura

SOLO avendo selezionato il programma Ciclo a tempo o Aria fredda, è possibile impostare il tempo di asciugatura / aria fredda desiderato da un minimo di 10 minuti a un massimo di 180 minuti (tre ore). Controllare che la luce del tasto Tempo di asciugatura sia accesa. Ruotare la manopola fino a selezionare il tempo di asciugatura / aria fredda desiderato. Confermare premendo la manopola.





• Se necessario, impostare il livello di asciugatura

Se si desidera modificare il livello di asciugatura, controllare che la luce del tasto Livello di asciugatura sia accesa. Ruotare la manopola per selezionare il livello di asciugatura desiderato, quindi premerla per confermare.



• Selezionare le opzioni desiderate (se necessario)

Se si desidera selezionare una o più opzioni supplementari, controllare che la luce del tasto Opzioni sia accesa. Le opzioni selezionabili con il programma prescelto sono indicate dalle frecce illuminate   .

Ruotare la manopola per selezionare le opzioni desiderate. Il simbolo della funzione selezionata lampeggia. Per confermare, premere la manopola. Alcune opzioni e/o funzioni possono essere selezionate premendo direttamente il tasto corrispondente:



Per maggiori informazioni, vedere la sezione OPZIONI, FUNZIONI E INDICATORI.

MODALITÀ LIBERA

Dopo avere acceso l'asciugatrice, non è obbligatorio seguire la MODALITÀ GUIDATA.

La sequenza di impostazione del programma può essere scelta liberamente. Per eseguire un'impostazione, premere il pulsante corrispondente, ruotare la manopola per selezionare il valore desiderato e infine premere la manopola per confermare. La varietà di opzioni e il livello di asciugatura dipendono dal programma selezionato. Per questa ragione, è consigliabile iniziare la procedura con la selezione del programma.

P

5. AVVIARE IL PROGRAMMA

- Premere a lungo il tasto Avvio/Pausa fino a quando la luce resta accesa in modo fisso; il processo di asciugatura inizia.
- La durata può essere ricalcolata e adattata nel corso del programma. Nel corso di tali fasi, sul display compare un'animazione..



6. CAMBIARE LE IMPOSTAZIONI DEL PROGRAMMA IN CORSO (SE NECESSARIO)

Una volta avviato il programma, è ancora possibile modificare alcune impostazioni:

regolare il tempo di asciugatura (solo se è selezionato il programma Ciclo a tempo o Aria fredda):

regolare o annullare l'opzione "Pronto fra", se è stata selezionata e attivata l'opzione avvio ritardato

Aggiungere o annullare un'opzione purché l'avanzamento del programma ancora lo consenta.

- Premere il tasto rilevante. L'impostazione selezionata lampeggerà per alcuni secondi.
- Durante il lampeggio, è possibile regolare l'impostazione ruotando la manopola. Se il valore o l'impostazione smettono di lampeggiare, premere nuovamente il tasto.
- Premere la manopola per confermare la modifica. In mancanza di conferma, la modifica verrà comunque confermata automaticamente – l'impostazione modificata smetterà di lampeggiare.

Il programma proseguirà automaticamente.

Per modificare le impostazioni di un programma in corso o un ritardo, è anche possibile:

- Premere Avvio/Pausa per mettere in pausa il programma in corso
- Modificare le impostazioni
- Premere nuovamente Avvio/Pausa per far proseguire il programma.

7. ANNULLARE UN PROGRAMMA IN CORSO (SE NECESSARIO)

- Premere e tenere premuto il tasto On/Off finché il display indica che il programma è annullato.



8. SPEGNERE L'ASCIUGATRICE AL TERMINE DEL PROGRAMMA

- Il display indica che il ciclo è terminato. Premere On/Off per spegnere l'asciugatrice. Aprire lo sportello ed estrarre la biancheria.
- Dopo circa un quarto d'ora dal termine del programma, l'asciugatrice si spegne automaticamente per risparmiare energia.
- Se l'asciugatrice non viene spenta subito dopo la fine del programma, continua l'asciugatura per circa 10 minuti per evitare le pieghe. Sul display compare un'animazione.



9. SVUOTARE LA VASCHETTA DI RACCOLTA DELL'ACQUA / PULIRE IL FILTRO DELLO SPORTELLO / PULIRE IL FILTRO INFERIORE

- Consultare la sezione PULIZIA E MANUTENZIONE.

TABELLA PROGRAMMI

Programma	Simboli di lavaggio	Carico max (kg)	Selezionabile direttamente			Selezionabile con il tasto Opzioni			Pallina per rinfresco	
			Livello di asciugatura	Opzione vapore	Ciclo a tempo	Antipiega	Delicato	Rapido		
ECO COTONE			max		-	-		-	-	-
COTONE			max		-	-	-	-	-	-
					✓	-	✓	✓	✓	-
MISTI			2,0	-	✓	-	✓	✓	-	-
SINTETICI			3,5		-	-	-	-	-	-
					✓	-	✓	✓	-	-
DELICATI			2,5		-	-	✓	-	-	-
ECCELLENZA LANA			1,0		-	-	-	-	-	-
JEANS			3,0		-	-	✓	✓	-	-
PIUMONE/TRAPUNTA	XXL		3,0		-	-	✓	-	-	-
ARIA FREDDA			max	-	-	✓	✓	-	-	-
CICLO VAPORE			1,5	-	-	-	-	-	-	✓
CICLO A TEMPO			max	-	-	✓	✓	-	-	-
CAMICIE			2,5		-	-	✓	✓	-	-
SETA			2,5		-	-	✓	-	-	-
SPORT			2,5		-	-	✓	-	-	-
ASCIUGAMANI			5		-	-	✓	✓	✓	-
ALL'APERTO			2		-	-	✓	-	-	-
PIUMONI			1,5		-	-	✓	-	-	-
CARICO RIDOTTO			1,0		-	-	✓	-	-	-

✓ Selezionabile / Opzionale

- Non selezionabile / Applicabile

CONSIGLI E SUGGERIMENTI

Rispettare le etichette per il lavaggio della biancheria; assicurarsi che sia adatta all'asciugatrice.

SIMBOLI DI ASCIUGATURA

I puntini indicano la temperatura per l'asciugatura della biancheria



Temperatura normale



Temperatura ridotta



Non asciugare a macchina

PROGRAMMI

Controllare che la biancheria sia adatta all'asciugatrice. Consultare **CONSIGLI E SUGGERIMENTI / Etichette di Lavaggio**.

ECO COTONE

Per asciugatura di biancheria di cotone con grado di umidità normale. Programma cotone standard, adatto per asciugare biancheria di cotone con grado di umidità normale. Programma più efficiente in termini di consumo di energia per asciugare biancheria di cotone. I valori riportati sull'etichetta energetica si riferiscono a questo programma.



COTONE

Per asciugare biancheria di cotone.



MISTI

Per asciugare biancheria mista di cotone, lino, fibre artificiali e tessuti misti.



SINTETICI

Per asciugare biancheria in fibre sintetiche.



DELICATI

Per asciugare biancheria delicata che richiede un trattamento delicato.



ECCELLENZA LANA

Per asciugare capi di lana etichettati come Pura lana vergine TOTAL EASY CARE WOOL.



JEANS

Per asciugare jeans e indumenti di cotone resistente, tipo denim, ad esempio pantaloni e giubbetti.



PIUMONE/TRAPUNTA

Per asciugare capi voluminosi come tappetini del bagno, coperte, ecc..



ARIA FREDDA

Per rinfrescare il bucato con aria fredda per 30 minuti, senza riscaldamento.



CONSIGLI DI RISPARMIO ENERGETICO

- Per ridurre il tempo di asciugatura, controllare che la biancheria sia stata centrifugata alla massima velocità di centrifuga del programma di lavaggio. Questo riduce la quantità di acqua contenuta nella biancheria.
- Asciugare sempre un carico completo per ottimizzare il consumo di energia relativo.

ADATTARE L'ASCIUGATRICE ALLA CONDUTTIVITÀ DELL'ACQUA

Sui risultati dell'asciugatura influisce la conduttività dell'acqua utilizzata durante il lavaggio. Se, modificando i livelli di asciugatura disponibili (pronto stiro; da riporre; extra asciutto), non siete soddisfatti dei risultati di asciugatura finali, è possibile adattare il livello di conduttività dell'acqua. L'asciugatrice viene fornita con livello 2 preimpostato. Scegliere tra livello 1 (biancheria molto umida) e 5 (biancheria molto asciutta).

Vedere la sezione **OPZIONI, FUNZIONI E INDICATORI / Impostazioni**.

CICLO VAPORE

Per rinfrescare il bucato con vapore.

Concepito in modo specifico per rinfrescare e rimuovere gli odori da indumenti sportivi asciutti e puliti come camicette, camicie, pantaloni di cotone, materiali sintetici e misti.

Per contribuire a rimuovere gli odori, utilizzare la pallina per rinfrescare fornita in dotazione con l'asciugatrice.

Aprire il coperchio della pallina, riempirla di acqua fino a livello "max", chiuderla e posizionarla al centro della biancheria asciutta, con i fori rivolti verso l'alto. Avviare il programma.

Invece di utilizzare la pallina di rinfresco, è possibile umidificare leggermente il bucato con una bottiglietta a spruzzo prima di inserirla nell'oblò.

Per questo programma, il livello di asciutto "da riporre" è preimpostato e non può essere modificato.

Al termine del programma, rimuovere immediatamente gli indumenti e collocarli su grucce per ridurre le pieghe il più possibile.

CICLO A TEMPO

Programma di asciugatura a tempo. Selezionare la durata del programma tramite l'opzione Ciclo a tempo.

Per tutti i tessuti adatti all'asciugatura. Questo ciclo consente di aggiungere una breve fase di asciugatura supplementare dopo la fine del programma.

Per maggiori informazioni, vedere la sezione **OPZIONI, FUNZIONI E INDICATORI / opzione Ciclo a tempo**.

PROGRAMMI SPECIALI

Per impostare uno dei programmi seguenti, selezionare e confermare la posizione dei programmi speciali. Ruotare quindi la manopola per selezionare uno dei programmi seguenti; sul display viene visualizzato il nome del programma. Confermare il programma desiderato premendo la manopola.

Camicie

Asciugatura delicata di camicie e bluse in cotone, lino, fibre sintetiche o miste.

Asciugamani

Per asciugare indumenti resistenti in cotone, come asciugamani di spugna.

Seta

Asciugatura delicata di indumenti in seta.

Sport

Per asciugare indumenti sportivi sintetici o di cotone.

Per uscire

Per asciugare l'abbigliamento da utilizzare fuori casa e adatto all'asciugatura.

Piumini

Per asciugare singoli articoli voluminosi come piumini.

Carico ridotto

Asciugatura economica di carichi ridotti.

OPZIONI, FUNZIONI E INDICATORI

Non tutte le opzioni possono essere abbinate; l'opzione non abbinabile si spegne automaticamente.

OPZIONI direttamente selezionabili premendo il tasto corrispondente:

Opzione vapore

Riduce al minimo le pieghe degli indumenti in cotone, tessuti sintetici e misti aggiungendo una fase di umidificazione alla fine del ciclo di asciugatura.

Utilizzare l'opzione soltanto con piccoli carichi, scaricare gli indumenti dall'asciugatrice subito dopo la fine del programma e appenderli sulle grucce.

Il livello di umidità si regola automaticamente su "da riporre" e non può essere modificato con questa opzione.



Ciclo a tempo

Per regolare il tempo di asciugatura desiderato, se è stato selezionato il programma Ciclo a tempo o Aria fredda.

Premere il tasto; la luce si accende e il simbolo del ciclo a tempo viene visualizzato quando il display si illumina. Ruotare la manopola per selezionare il tempo di asciugatura fino a un massimo di 180 minuti, quindi premerla per confermare.



Livelli di asciugatura

Per selezionare il livello di asciugatura desiderato per il carico di biancheria.

Premere il tasto finché si illumina. Ruotare la manopola per selezionare il livello di asciugatura desiderato scegliere tra



pronto stiro (pronto per essere stirato dopo il ciclo di asciugatura, pertanto ancora leggermente umido)



da riporre (sufficientemente asciutto per essere riposto in un armadio alla fine del ciclo di asciugatura)



extra asciutto (livello di asciugatura massimo)

e confermare premendo la manopola.

OPZIONI selezionabili con il tasto Opzioni

Antipiega

Permette di tenere fresca la biancheria se non è possibile scaricarla subito alla fine del programma.



L'asciugatrice avvia l'asciugatura in modo periodico dopo qualche minuto dalla fine del programma. Questo movimento periodico prosegue per un massimo di 12 ore dalla fine del programma. È possibile fermarlo in qualsiasi momento spegnendo l'asciugatrice con il tasto On/Off.

Delicato

Consente un trattamento più delicato della biancheria diminuendo la temperatura di asciugatura.



Rapido

Consente un'asciugatura più rapida.



FUNZIONI:

Impostazioni

È possibile modificare / selezionare le impostazioni seguenti:

- Lingua del display / Toni dei tasti / Avviso di fine ciclo / Contrasto del display / Conduttività dell'acqua
- (= adattamento della conduttività dell'acqua utilizzata per il lavaggio; regolabile da 1 = umidità massima, a 5 = secchezza massima) / Memorizzazione dell'ultimo ciclo utilizzato (se impostato su "Off", Eco Cotone è il programma preimpostato che si seleziona all'accensione dell'asciugatrice) / Modalità Eco (funzione di spegnimento automatico dopo la fine del programma) / Ritorno alle impostazioni predefinite.
- Premere e tenere premuto il tasto Opzioni per almeno 3 secondi.
- Ruotare la manopola per selezionare l'impostazione da modificare confermare premendo la manopola.
- Ruotare la manopola per regolare l'impostazione: confermare premendo la manopola.
- Per uscire dalla modalità Impostazioni, ruotare la manopola finché il display indica che è possibile uscire – poi confermare premendo la manopola. O, in alternativa, premere il tasto Impostazioni.



Blocco dei tasti

I tasti e la manopola del pannello comandi possono essere bloccati in modo da impedirne l'attivazione involontaria.

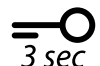

Per bloccare i tasti:

- L'asciugatrice deve essere accesa.
- Premere e tenere premuto il Blocco dei tasti finché il tasto si illumina. A questo punto la manopola e i tasti sono bloccati. Funziona solo il tasto On/Off



Se l'asciugatrice viene spenta e riaccesa, il blocco dei tasti rimane attivo fino a quando la funzione non viene disattivata. Per sbloccare i tasti:



- Premere e tenere premuto il Blocco dei tasti finché il tasto si spegne.

Pronto fra

Fa in modo che il bucato sia pronto in un dato momento impostando un ritardo fino alla fine del programma.



È possibile impostare un ritardo massimo di 23 ore.

- Selezionare il programma, la temperatura e le opzioni.
- Premere il tasto "Pronto fra": il simbolo sopra il tasto si illumina.
- Ruotare la manopola per selezionare un ritardo di max. 23 ore. Confermare il ritardo desiderato premendo la manopola.
- Premere "Avvio / Pausa": inizia il conto alla rovescia del ritardo. Il display indica che Pronto fra è attivo.
- Il programma si avvia automaticamente, in tempo per essere ultimato alla fine del periodo di ritardo. All'avvio del programma, il ritardo sul display viene sostituito dalla durata residua del programma.

Per annullare il ritardo

- premere "Avvio/Pausa" per annullare il ritardo. Premere di nuovo il tasto "Avvio/Pausa", per avviare immediatamente il programma selezionato.
- o premere e tenere premuto "On/Off" per annullare l'impostazione del programma completo.

INDICATORI**Errore**

Per informazioni sulle anomalie di funzionamento, vedere la sezione RICERCA GUASTI nella GUIDA ALL'UTILIZZO E ALLA MANUTENZIONE.

**Monitor energia**

Fornisce un feedback sul consumo di energia del programma impostato.

Quanto minore è il numero di indicatori che si illuminano, tanto più economico è il programma impostato.

MANUTENZIONE E PULIZIA

Spegnere e staccare l'asciugatrice prima di effettuare qualsiasi operazione di pulizia e manutenzione. Attenzione, è possibile che l'acqua nella vaschetta di raccolta sia ancora calda.

• **Dopo ogni ciclo di asciugatura, svuotare la vaschetta di raccolta dell'acqua**

Afferrare l'impugnatura ed estrarre con cautela la vaschetta di raccolta dell'acqua. Tenere la vaschetta piena con entrambe le mani. Riposizionare la vaschetta vuota spingendola fino in fondo nell'alloggiamento. Assicurarsi che sia inserita correttamente.

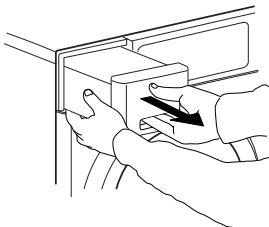

• **Dopo ogni ciclo di asciugatura, pulire il filtro pelucchi**

Aprire lo sportello e rimuovere il filtro pelucchi sollevandolo verso l'alto.

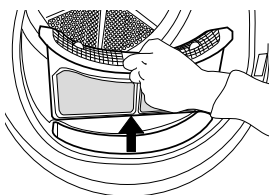

Premere il tasto per aprire il filtro pelucchi. Rimuovere i pelucchi presenti al suo interno. Chiudere il filtro e reinserirlo nella direzione corretta in modo che si inserisca completamente nella relativa camera.

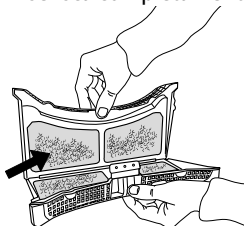

• **Pulire il filtro inferiore ogni cinque cicli di asciugatura**

Aprire lo sportello inferiore. Afferrare la maniglia e tirare fuori il filtro inferiore.

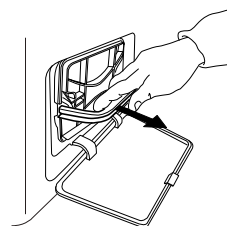

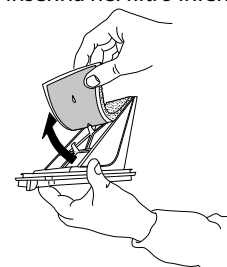

Rimuovere la schiuma espansa dal filtro inferiore per pulirlo. Pulire la schiuma espansa e il filtro manualmente o sotto acqua corrente. Non lavare la schiuma espansa nella lavatrice. Strizzare la schiuma espansa del filtro. Non inserirla nel filtro inferiore ancora gocciolante.



Fissare la schiuma espansa al filtro inferiore. Pulire la camera del filtro dell'asciugatrice con un panno umido o con cautela con un'aspirapolvere. Reinsierire il filtro inferiore. Abbassare la maniglia del filtro e chiudere lo sportellino inferiore.

TABELLA CONSUMI

PROGRAMMA	CARICO (KG)	VELOCITÀ CENTRIFUGA (giri/min)	UMIDITÀ (%)	CONSUMO DI ENERGIA (kWh)	TEMPO DI ASCIUGATURA (min)
ECO COTONE 	8	1000	60	1,97	169
	4	1000	60	1,05	99
ECO COTONE 	8	800	70	2,24	181
	8	1400	50	1,70	134
COTONE PRONTO STIRO	8	800	70	1,97	157
	8	1000	60	1,76	133
	8	1400	50	1,55	124
SINTETICI DA RIPORRE	3,5	1000	40	0,94	71

*Programmi di riferimento per l'etichetta dei dati energetici / Norma 392/2012 / UE

I valori si basano sull'impostazione del programma predefinito, con filtro dell'aria e inferiore pulito. Per i consumer test è necessario pulire il filtro dello sportello e il filtro inferiore dopo ogni ciclo.

Il consumo di energia e il tempo di asciugatura possono essere diversi dai valori indicati sopra.

Dipendono dalle condizioni di funzionamento della casa (come oscillazione della tensione, composizione dei tessuti, umidità dei tessuti dopo la centrifuga, volume di carico).

I valori vengono definiti conformemente alla Norma Europea 61121 e si riferiscono all'impostazione del programma predefinito; la modifica delle impostazioni influisce anche sui dati dei consumi.

MANUTENZIONE E PULIZIA E RICERCA GUASTI

Fare riferimento alla **Guida all'utilizzo e alla manutenzione**.

Per ricevere le **Istruzioni per l'uso**:

- Servizio Assistenza; utilizzando il numero telefonico riportato nel libretto di garanzia
- Scaricarla dal sito Web Bauknecht <http://docs.whirlpool.eu/?brand=BK>



PER CONTATTARE IL SERVIZIO ASSISTENZA

Quando si contatta il Servizio Assistenza, è necessario fornire i due numeri che compaiono sull'etichetta adesiva dell'assistenza.

<http://www.bauknecht.eu>

Il numero telefonico è riportato nel libretto di garanzia.



W10765708



ITALIANO

ISTRUZIONI PER L'USO



GRAZIE PER AVERE ACQUISTATO UN PRODOTTO BAUKNECHT.

Per ricevere un'assistenza più completa,
registrare l'apparecchio su www.bauknecht.eu/register

Indice

Istruzioni per la sicurezza

NORME DI SICUREZZA	5
IMPORTANTE: DA LEGGERE E OSSERVARE	5
CONSIGLI PER LA SALVAGUARDIA DELL'AMBIENTE	8
DICHIARAZIONE DI CONFORMITÀ	9

Istruzioni per l'uso

DESCRIZIONE DEL PRODOTTO	10
APPARECCHIO	10
PANNELLO COMANDI	10
SPORTELLO	11
LUCE DEL CESTELLO (se presente)	11
ACCESSORI DISPONIBILI	11
COME USARE L'APPARECCHIO	12
PRIMO UTILIZZO	12
USO QUOTIDIANO	13
PROGRAMMI	15
PALLINA RINFRESCANTE	19
OPZIONI	20
FUNZIONI	21

INDICATORI	23
RISPARMIO ENERGETICO	24
MANUTENZIONE E PULIZIA	25
SVUOTAMENTO DELLA VASCHETTA DI RACCOLTA DELL'ACQUA	25
PULIZIA DEL FILTRO DELLO SPORTELLO	26
PULIZIA DEL FILTRO INFERIORE	27
PULIZIA ESTERNA DELL'ASCIUGATRICE	29
INVERSIONE DEL LATO DI CHIUSURA	30
GUIDA ALLA RICERCA GUASTI E SERVIZIO ASSISTENZA	32
INDICATORI E MESSAGGI DI ERRORE	34
TRASPORTO E MOVIMENTAZIONE	36
SERVIZIO ASSISTENZA	37
<i>istruzioni per l'installazione</i>	38

NORME DI SICUREZZA

IMPORTANTE: DA LEGGERE E OSSERVARE

Prima di utilizzare l'asciugatrice, leggere attentamente le Istruzioni per l'uso.

Conservare le presenti istruzioni per eventuali future consultazioni.

LA SICUREZZA DELLE PERSONE È MOLTO IMPORTANTE.

Questo manuale e l'asciugatrice stessa sono corredati da importanti avvertenze di sicurezza, da leggere e osservare sempre.



Questo è il simbolo che segnala un'avvertenza importante per la sicurezza.

Questo simbolo avverte di rischi potenziali per la sicurezza tali da poter causare la morte o lesioni all'utilizzatore e ad altre persone. Tutti i messaggi relativi alla sicurezza sono preceduti dal simbolo corrispondente o dalle indicazioni **PERICOLO** o **AVVERTENZA**. Significato dei termini:

PERICOLO

Indica una situazione pericolosa che, se non evitata, causerà lesioni gravi.

AVVERTENZA

Indica una situazione pericolosa che, se non evitata, può provoca-

re lesioni gravi.

Tutti i messaggi relativi alla sicurezza specificano il potenziale pericolo esistente ed indicano come ridurre il rischio di lesioni, danni e scosse elettriche conseguenti ad un uso non corretto dell'asciugatrice. Attenersi scrupolosamente alle seguenti istruzioni.

La mancata osservanza delle seguenti istruzioni può creare situazioni di pericolo.

Il produttore declina ogni responsabilità per lesioni a persone o animali o danni alla proprietà dovuti al mancato rispetto delle precauzioni e dei suggerimenti sopra elencati.

Tenere lontani i bambini di età inferiore agli 8 anni, a meno che non siano costantemente sorvegliati.

L'uso di questa asciugatrice da parte di bambini di età superiore agli 8 anni, di persone con ridotte capacità fisiche, sensoriali o mentali o di persone sprovviste di esperienza e conoscenze adeguate è consentito solo con un'adeguata sorveglianza, o se tali persone siano state istruite sull'utilizzo sicuro dell'apparecchio e siano consapevoli dei rischi. Vietare ai bambini di giocare con l'asciugatrice. Le operazioni di pulizia e manutenzione non devono essere effettuate da bambini senza la supervisione di un adulto.

I capi con residui di olio da cucina,

acetone, alcol, benzina, cherosene, smacchiatori, trementina, cere e deceranti devono essere lavati ad alta temperatura con una quantità supplementare di detersivo prima di essere caricati nell'asciugatrice.

Gli oggetti in gommapiuma (schiuma di lattice), le cuffie per doccia, i tessuti impermeabili, gli articoli gommati e gli indumenti o i cuscini con imbottiture in gommapiuma non devono essere asciugati nell'asciugatrice. Svuotare bene le tasche, soprattutto se possono contenere accendini e fiammiferi.

Non utilizzare l'asciugatrice se sono state usate sostanze chimiche industriali per la pulizia.

I residui di olio possono incendiarsi, specialmente se esposti a fonti di calore come quelle che si sviluppano nelle asciugatrici. I capi all'interno dell'asciugatrice si riscaldano, causando nell'olio una reazione di ossidazione. L'ossidazione, a sua volta, produce calore. Se il calore non ha modo di disperdersi, il surriscaldamento può far sì che i capi prendano fuoco. La sovrapposizione o il compattamento di capi con residui di olio può impedire la dispersione del calore, creando così un rischio d'incendio.

AVVERTENZA

Non arrestare l'asciugatrice prima del termine del ciclo di asciugatu-

ra; se ciò fosse necessario, estrarre velocemente tutti i capi e stenderli per favorire la dispersione del calore.

L'ultima fase del ciclo di asciugatura viene effettuata senza calore (fase di raffreddamento), per garantire che la biancheria venga mantenuta a una temperatura che non possa danneggiarla.

Se si desidera impilare l'asciugatrice su una lavatrice, contattare innanzitutto il Servizio Assistenza per verificare se ciò sia possibile. L'asciugatrice può essere infatti posizionata sopra una lavatrice soltanto se perfettamente fissata mediante l'apposito kit di sovrapposizione.

USO PREVISTO DEL PRODOTTO

Questa asciugatrice è destinata esclusivamente all'uso domestico. L'utilizzo professionale dell'asciugatrice non è consentito. Il fabbricante declina qualsiasi responsabilità che derivi da usi impropri o da errate impostazioni dei comandi.

ATTENZIONE: L'asciugatrice non è destinata ad essere messa in funzione mediante un temporizzatore esterno o un sistema di controllo remoto separato.

Non utilizzare l'asciugatrice all'aperto.
Non riporre sostanze esplosive o infiammabili, ad esempio bombolette spray, e non conservare o utilizzare benzina o altri materiali infiammabili all'interno o in prossimità dell'asciugatrice: se l'asciugatrice dovesse essere messa in funzione inavvertita-

mente, potrebbe incendiarsi.

INSTALLAZIONE

L'installazione e le riparazioni devono essere eseguite da un tecnico specializzato, in conformità alle istruzioni del produttore e nel rispetto delle norme locali vigenti in materia di sicurezza. Non riparare né sostituire alcuna parte dell'asciugatrice, salvo quando specificato nel manuale dell'utente.

Ai bambini non è consentito effettuare operazioni d'installazione. Tenere lontano i bambini durante l'installazione dell'asciugatrice. Tenere il materiale di imballaggio (sacchetti di plastica, parti in polistirene, ecc.) fuori dalla portata dei bambini sia durante che dopo l'installazione.

Utilizzare guanti protettivi durante le operazioni di disimballaggio e installazione.

Dopo aver disimballato l'asciugatrice, assicurarsi che non sia stato danneggiato durante il trasporto. In caso di problemi, contattare il rivenditore o il Servizio Assistenza più vicino.

La movimentazione e l'installazione dell'asciugatrice devono essere effettuate da due o più persone.

Tenere lontano i bambini durante l'installazione dell'asciugatrice.

L'asciugatrice deve essere scollegato dalla rete elettrica prima di effettuare qualunque intervento d'installazione.

Durante l'installazione, assicurarsi che l'asciugatrice non danneggi il cavo di alimentazione.

Attivare l'asciugatrice soltanto una volta ultimata la procedura d'installazione.

Dopo l'installazione del dispositivo, attendere qualche ora prima di avviarlo in modo che si adatti alle condizioni ambientali del locale.

Non installare l'asciugatrice in un locale esposto a condizioni estreme, come: areaazione inadeguata, temperature inferiori a 5°C o superiori a 35°C.

L'asciugatrice non deve essere installata in modo tale da impedire l'apertura completa dello sportello, ad esempio dietro una porta chiudibile a chiave, una porta scorrevole o una porta incardinata sul lato opposto a quello dell'asciugatrice.

Collocare l'asciugatrice con il retro rivolto verso una parete per evitare lesioni provocate dal contatto con il pannello posteriore che può scaldarsi durante il processo di asciugatura.

Non installarla in locali non ben aerati. Se si desidera installarla in un piccolo locale di deposito, in bagni, toilette o simili, assicurare una buona aerazione (porta aperta, griglia di ventilazione o slot con dimensioni maggiori di 500 cm²).

Durante l'installazione dell'asciugatrice, controllare che tutti e quattro i piedini siano bene in appoggio e stabili sul pavimento, se necessario regolarli, e controllare che la posizione dell'asciugatrice sia perfettamente in piano usando una livella a bolla d'aria.

Se possibile, usare un tubo di gomma per scaricare direttamente l'acqua nell'impianto idraulico domestico. In questo modo non sarà necessario

vuotare la vaschetta di raccolta dell'acqua dopo ogni ciclo di asciugatura, poiché l'acqua di condensa sarà scaricata direttamente nelle tubazioni.

Non installare l'asciugatrice su un tappeto a pelo alto.

Qualora, per motivi di spazio, l'asciugatrice debba essere installata direttamente accanto a una cucina a gas o a una stufa, fra la cucina e l'asciugatrice deve essere montato un pannello di isolamento termico (85x57 cm) il cui lato rivolto verso la cucina sia rivestito con una lamiera di alluminio.

L'asciugatrice non è concepita per installazione a incasso.

L'asciugatrice può essere installata sotto un piano superiore, purché sia garantita aerazione adeguata della stessa. Installare una griglia di aerazione (che misuri almeno 45 cm x 8 cm) nella parte posteriore del piano di lavoro sotto il quale è inserita l'asciugatrice.

AVVERTENZE ELETTRICHE

Assicurarsi che la tensione elettrica indicata sulla targhetta matricola dell'apparecchio corrisponda a quella della propria abitazione.

Affinché l'installazione sia conforme alle norme di sicurezza vigenti, occorre un interruttore onnipolare avente una distanza minima di 3 mm tra i contatti. La messa a terra dell'asciugatrice è obbligatoria per legge.

Se l'asciugatrice ha in dotazione una spina non adatta alla propria presa, contattare un tecnico

qualificato.

Non utilizzare cavi di prolunga, prese multiple o adattatori. Non collegare l'asciugatrice a una presa azionabile con telecomando.

Il cavo di alimentazione deve essere sufficientemente lungo da collegare l'asciugatrice, una volta posizionato nell'ubicazione definitiva, alla presa di corrente di rete.

Non tirare il cavo di alimentazione.

Se il cavo di alimentazione è danneggiato, sostituirlo con uno equivalente. Il cavo di alimentazione deve essere sostituito da un tecnico qualificato in conformità alle istruzioni del produttore e alle normative vigenti in materia di sicurezza. Contattare un Servizio Assistenza autorizzato.

Non accendere l'asciugatrice se il cavo di alimentazione o la spina sono danneggiati, se non funziona correttamente o se è caduto o è stato danneggiato. Non immergere il cavo di alimentazione o la spina nell'acqua. Tenere il cavo di alimentazione lontano da superfici calde

Al termine dell'installazione, i componenti elettrici non dovranno più essere accessibili all'utilizzatore.

Non toccare l'asciugatrice con parti del corpo bagnate e non utilizzarlo a piedi scalzi.

COLLEGAMENTO ELETTRICO - SOLO PER REGNO UNITO E IRLANDA

Sostituzione dei fusibili.

Se il cavo di rete dell'asciugatrice è dotato di spina con fusibile BS 1363A 13 amp, per sostituire il fusibile scegliere un fusibile tipo

BS 1362 a norma A.S.T.A e procedere come segue:

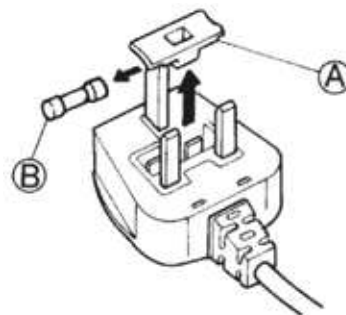

1. Rimuovere il coperchio del fusibile (A) e il fusibile (B).
2. Inserire il nuovo fusibile da 13 A nel coperchio.
3. Reinscrivere entrambi nella spina.

Importante:

Dopo la sostituzione del fusibile occorre riposizionare la copertura; in caso di smarrimento, la spina non può più essere utilizzata e deve essere sostituita.

La posizione corretta viene indicata dall'inserito colorato o dalla scritta indicante i colori alla base della presa.

Le coperture di ricambio per i fusibili si possono reperire presso i negozi di ricambi elettrici.

Solo per la Repubblica d'Irlanda

In generale, valgono le informazioni fornite per la Gran Bretagna, ma è possibile utilizzare anche un terzo tipo di spina e una presa a 2 spinotti con conduttore di terra laterale.

Presa / Spina (valido per entrambi i Paesi)

Se la spina fornita in dotazione non è adatta alla propria presa, contattare il Servizio Assistenza per ulteriori istruzioni. Non tentare di sostituire da soli la spina. Questa operazione deve essere eseguita da un tecnico qualificato in conformità alle istruzioni

del produttore e alle norme vigenti in materia di sicurezza.

USO CORRETTO

Non superare il carico massimo consentito. Il carico massimo consentito è indicato nella tabella dei programmi.

Non asciugare nell'asciugatrice capi che non siano stati lavati.

Non asciugare eccessivamente gli indumenti.

Assicurarsi che attorno all'asciugatrice non si accumulino né pelucchi, né sporco.

Usare gli ammorbidenti o i prodotti simili come specificato nelle relative istruzioni.

PULIZIA E MANUTENZIONE

Prima di effettuare qualunque intervento di pulizia o manutenzione, l'asciugatrice deve essere scollegato dalla rete elettrica.

Non usare in nessun caso pulitrici a getto di vapore.

CONSIGLI PER LA SALVAGUARDIA DELL'AMBIENTE

Per modelli di asciugatrice con tecnologia di pompa di calore: Questa asciugatrice contiene gas fluorurati a effetto serra (R134a). Il circuito che contiene questo gas è sigillato ermeticamente. L'interruttore - sezionatore elettrico ha un tasso di perdita testato inferiore allo 0,1% annuo.

SMALTIMENTO DEL MATERIALE DA IMBALLAGGIO

Il materiale di imballaggio è riciclabile al 100% ed è contrassegnato dal simbolo del riciclaggio:



Le varie parti dell'imballaggio devono pertanto essere smaltite responsabilmente e in stretta osservanza delle norme stabilite dalle autorità locali.

SMALTIMENTO DEGLI ELETTRODOMESTICI

Al momento della rottamazione, rendere l'asciugatrice inservibile tagliando il cavo di alimentazione e rimuovere le porte ed i ripiani (se presenti) in modo che i bambini non possano accedere facilmente all'interno dell'apparecchio e rimanervi intrappolati.

L'asciugatrice è fabbricata con materiali riciclabili



o riutilizzabili. Smaltire il prodotto rispettando le normative locali in materia.

Per ulteriori informazioni sul trattamento, il recupero e il riciclaggio degli elettrodomestici, contattare l'ufficio locale com-

petente, il servizio di raccolta dei rifiuti domestici o il negozio presso il quale l'asciugatrice è stato acquistato.

Questa asciugatrice è contrassegnata in conformità alla Direttiva Europea 2012/19/UE sui rifiuti di apparecchiature elettriche ed elettroniche (RAEE).

Assicurando il corretto smaltimento del prodotto si contribuisce ad evitare i potenziali effetti negativi sull'ambiente e sulla salute umana.

Il simbolo



sul prodotto o sulla documentazione di accompagnamento indica che questo prodotto non deve essere trattato come rifiuto domestico, ma deve essere consegnato presso l'idoneo punto

di raccolta per il riciclaggio di apparecchiature elettriche ed elettroniche.

CONSIGLI PER IL RISPARMIO ENERGETICO

Avviare sempre l'asciugatrice a pieno carico, suddividendo i capi per tipo e in base al programma o al tempo di asciugatura. Per ulteriori informazioni, fare riferimento alla tabella dei programmi.

È preferibile utilizzare sempre

la velocità massima di centrifuga consentita della lavatrice, poiché l'estrazione meccanica dell'acqua richiede un consumo inferiore di energia. In questo modo si ridurranno la durata e il consumo di energia del ciclo di asciugatura.

Selezionare sempre il programma e/o il tempo di asciugatura in base al carico, in modo da ottenere i risultati desiderati.

Selezionare l'opzione di asciugatura "Delicato" solo per asciuga-

tura di carichi piccoli.

Nell'asciugatura di capi in cotone, ad esempio, caricare insieme i capi da stirare e quelli da non stirare. Iniziare impostando il programma o il tempo di asciugatura per i capi da stirare; alla fine del ciclo, togliere la biancheria da stirare, quindi asciugare il rimanente carico impostando il programma per i capi che non richiedono stiratura.

DICHIARAZIONE DI CONFORMITÀ

Questa asciugatrice è stata progettata, realizzata e distribuita in conformità ai requisiti di sicurezza delle direttive europee:

- 2006/95/CE Direttiva Bassa Tensione
- 2004/108/CE Direttiva Compatibilità Elettromagnetica.

DESCRIZIONE DEL PRODOTTO

APPARECCHIO

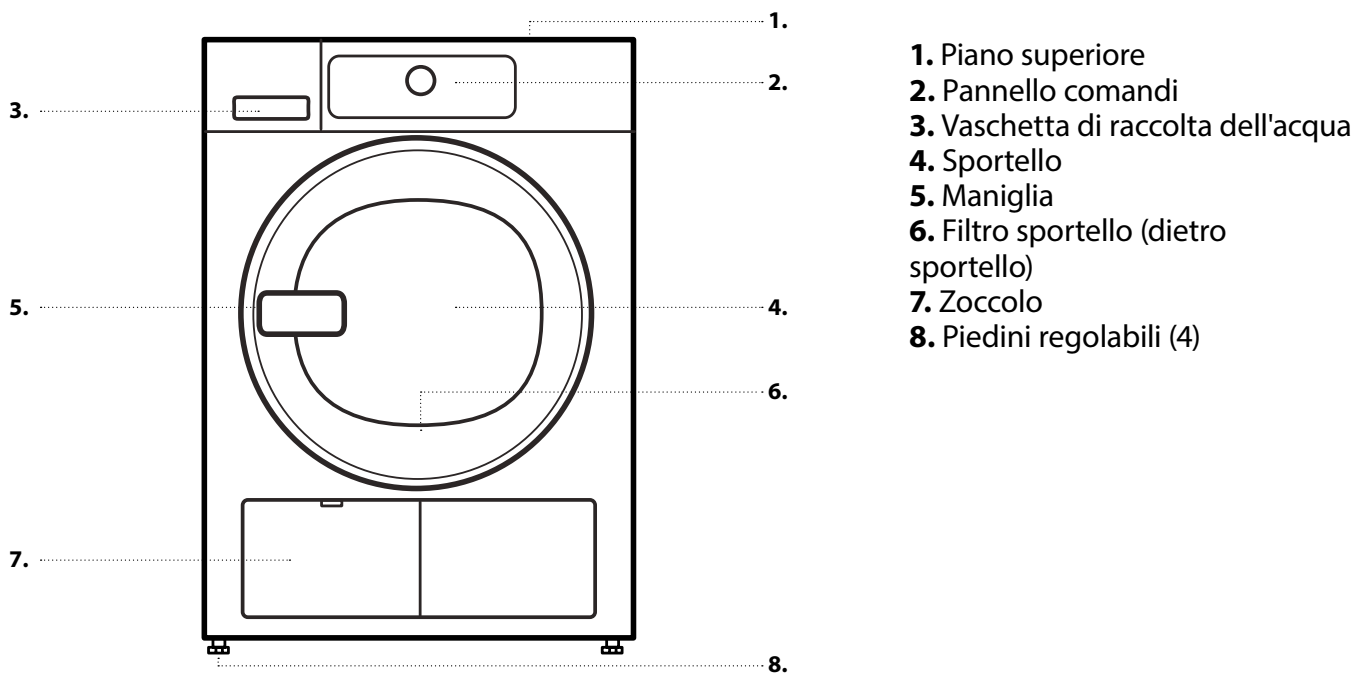

PANNELLO COMANDI

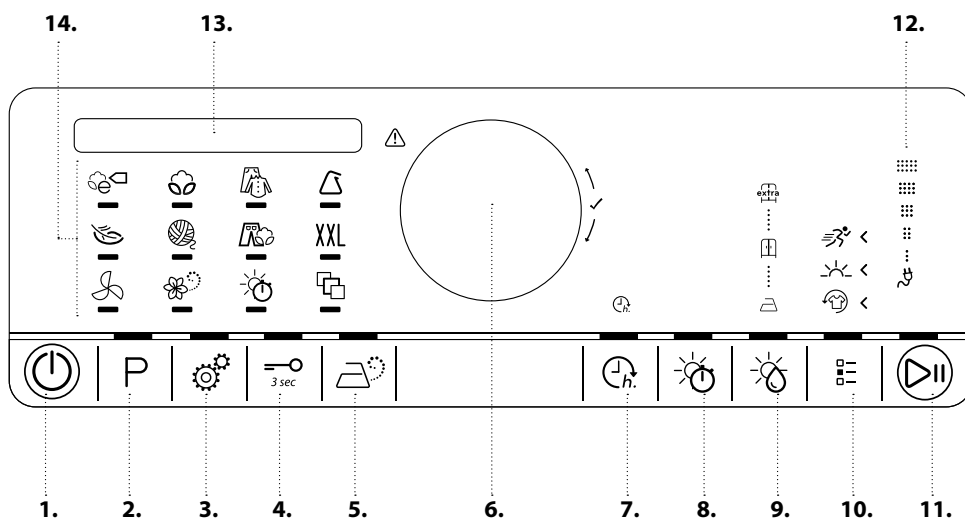

SPORTELLO

Per aprire lo sportello, tirare la maniglia.

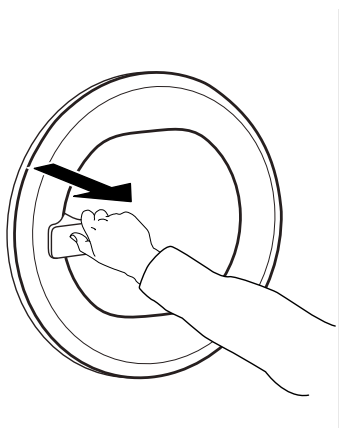

Per chiudere lo sportello, spingere la maniglia fino allo scatto.

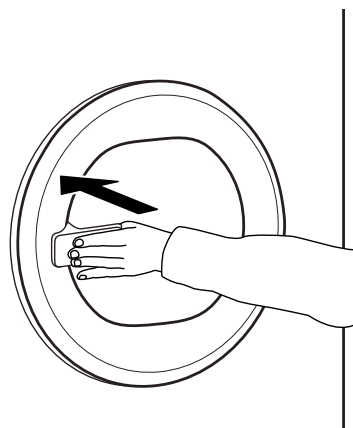

Se si interrompe un programma in corso aprendo lo sportello e questo non viene richiuso entro un minuto, il programma viene resettato.

LUCE DEL CESTELLO (se presente)

- Durante la selezione del programma: la luce si accende per facilitare il carico della biancheria
- Dopo l'avvio del programma: la luce si accende e si spegne a intermittenza nella fase di rilevamento del carico.
- Alla fine del programma, quando si apre lo sportello, la luce si accende per facilitare l'estrazione della biancheria, quindi si spegne per ridurre il consumo di energia; è possibile riaccenderla toccando un tasto qualsiasi.

ACCESSORI DISPONIBILI

Presso il Servizio Assistenza sono disponibili i seguenti accessori per il modello di asciugatrice in uso.

KIT PER MONTAGGIO A COLONNA

Consente di fissare un'asciugatrice sopra la lavatrice per ottimizzare lo spazio e facilitare le operazioni di carico e scarico dell'asciugatrice.

COME USARE L'APPARECCHIO

PRIMO UTILIZZO

1. ALLA PRIMA ACCENSIONE DELL'ASCIUGATRICE, VERRÀ CHIESTO DI

Impostare la lingua desiderata

Ruotare la manopola fino a far comparire sul display la lingua richiesta.

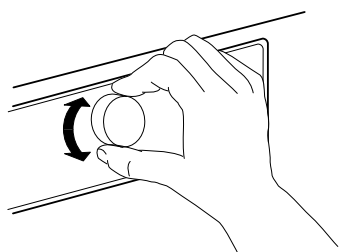

Confermare la lingua indicata premendo la manopola.

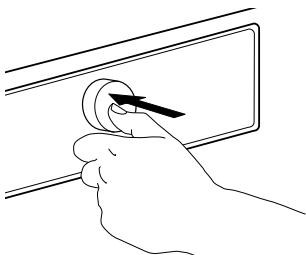

Adattare il valore alla conduttività di acqua locale

Sui risultati dell'asciugatura influisce la conduttività dell'acqua utilizzata durante il lavaggio. Se, modificando i livelli di asciugatura disponibili (da stirare; da riporre; extra asciutto), non siete soddisfatti dei risultati di asciugatura finali, è possibile adattare il livello di conduttività dell'acqua.

L'asciugatrice viene fornita con livello 2 preimpostato. Scegliere tra livello 1 (biancheria molto umida) e 5 (biancheria molto asciutta) ruotando la manopola. Confermare premendo la manopola.

Impostare l'asciugatrice per richiamare o meno l'ultima impostazione di programma utilizzata.

Ruotare la manopola per selezionare una delle seguenti impostazioni:

Acceso: al momento dell'accensione l'asciugatrice richiama l'ultimo programma utilizzato

Spento: come impostazione predefinita, al momento dell'accensione risulta selezionata la funzione Eco Cotone.

Confermare premendo la manopola.

Se necessario, le impostazioni sono modificabili successivamente. Vedere la sezione OPZIONI, FUNZIONI E INDICATORI / Impostazioni..

2. CONTROLLARE LA VASCHETTA DI RACCOLTA DELL'ACQUA

Assicurarsi che la vaschetta di raccolta dell'acqua sia inserita correttamente

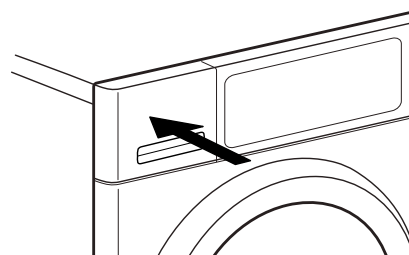

3. CONTROLLARE IL TUBO DI SCARICO

Assicurarsi che il tubo di scarico sul retro dell'asciugatrice sia fissato alla vaschetta di raccolta dell'acqua o all'impianto di scarico domestico (vedere le ISTRUZIONI PER L'INSTALLAZIONE).

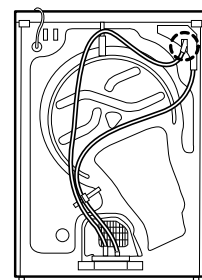

USO QUOTIDIANO

⚠ AVVERTENZA

Assicurarsi che nella biancheria non rimangano accendini o fiammiferi.



Assicurarsi che la biancheria non sia impregnata di liquidi infiammabili.

1. INTRODURRE LA BIANCHERIA

Rispettare le etichette per il lavaggio della biancheria; assicurarsi che sia adatta all'asciugatrice.

Simboli di asciugatura

I puntini indicano la temperatura idonea per l'asciugatura dei capi.

-  Temperatura normale
-  Temperatura ridotta
-  Non asciugare a macchina

Aprire lo sportello e introdurre la biancheria. Rispettare i valori di carico massimi indicati nella sezione Programmi.



2. CHIUDERE LO SPORTELLO

Assicurarsi che la biancheria non rimanga bloccata tra l'oblò di vetro e il filtro dello sportello.

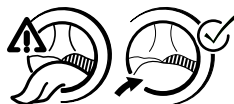

Chiudere lo sportello fino allo scatto.

⏻ 3. ACCENDERE L'ASCIUGATRICE

Premere il tasto "On/Off" « fino a quando si accende il tasto dei programmi. Compare un'animazione e viene emesso un suono. Poi l'asciugatrice è pronta per l'uso.

4. IMPOSTARE IL PROGRAMMA DESIDERATO

MODALITÀ GUIDATA – la luce del tasto vi guiderà attraverso l'impostazione del programma nell'ordine seguente: selezione del programma / tempo di asciugatura (SOLO se è selezionato il programma *Ciclo a tempo* o *Ciclo aria* / livello di asciugatura (solo se selezionabile / regolabile) /

opzioni. Non appena si conferma una selezione premendo la manopola, la luce del tasto passa alla fase successiva.

P

Selezionare il programma:

Controllare che la luce del tasto *Programma* « sia accesa.

Ruotare la manopola per selezionare il programma desiderato. L'indicatore accanto al programma selezionato si accende.

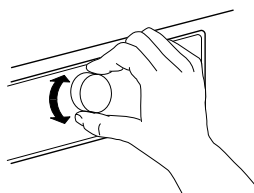

Confermare il programma desiderato premendo la manopola.

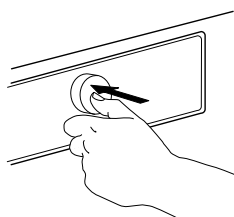

La posizione del programma consente di scegliere tra diversi programmi speciali, selezionabili ruotando la manopola; sul display compare il programma selezionato. Per confermare il programma selezionato premere quindi la manopola.

Per maggiori informazioni sui programmi, vedere la sezione **PROGRAMMI, OPZIONI E INDICATORI**.



Se necessario, selezionare il Ciclo a Tempo

Se è stato selezionato il programma *Ciclo a tempo* o il programma *Ciclo aria*, è possibile impostare il tempo di asciugatura / aria fredda desiderato da un minimo di 10 minuti a un massimo di 180 minuti (tre ore).

Controllare che la luce del tasto *Ciclo a tempo* sia accesa.

Ruotare la manopola per selezionare la durata desiderata. Confermare premendo la manopola.



Se necessario, impostare il livello di asciugatura

Se si desidera modificare il livello di asciugatura, controllare che la luce del tasto *Livello di asciugatura* « sia accesa.

Ruotare la manopola per selezionare il livello di asciugatura desiderato, quindi premerla per confermare.



Selezionare le opzioni desiderate (se necessario)

Se si desidera selezionare una o più opzioni supplementari, controllare che la luce del tasto *Opzioni* « sia accesa. Le opzioni selezionabili con il programma prescelto sono indicate da una freccia illuminata.

Ruotare la manopola per selezionare le opzioni desiderate. Il simbolo dell'opzione selezionata lampeggia. Per confermare, premere la manopola.

Alcune opzioni e/o funzioni possono essere selezionate premendo direttamente il tasto corrispondente.



Per maggiori informazioni, vedere la sezione **OPZIONI, FUNZIONI E INDICATORI**.

MODALITÀ LIBERA

Dopo avere acceso l'asciugatrice, non è obbligatorio seguire la **MODALITÀ GUIDATA**. La sequenza di impostazione del programma può essere scelta liberamente. Per eseguire un'impostazione, premere il pulsante corrispondente, ruotare la manopola per selezionare il valore desiderato e infine premere la manopola per confermare.

La varietà di opzioni e il livello di asciugatura dipendono dal programma selezionato. Per questa ragione, è consigliabile iniziare la procedura con la selezione del programma.



5. AVVIARE IL PROGRAMMA

Premere a lungo il tasto *Avvio/Pausa* « fino a quando la luce resta accesa in modo fisso; il programma si avvia.

La durata può essere ricalcolata e adattata nel corso del programma.

Nel corso di tali fasi, sul display compare un'animazione.

6. CAMBIARE LE IMPOSTAZIONI DEL PROGRAMMA IN CORSO (SE NECESSARIO)

Una volta avviato il programma, è ancora possibile modificare alcune impostazioni:

- regolare il tempo di asciugatura (solo se è selezionato il programma *Ciclo a tempo* o *Ciclo Aria*)
- Regolare o annullare l'opzione *Pronto fra*, se è stata selezionata e attivata l'opzione avvio ritardato
- aggiungere o annullare un'opzione purché l'avanzamento del programma ancora lo consenta.

Premere il tasto rilevante. L'impostazione selezionata lampeggerà per alcuni secondi. Durante il lampeggio, è possibile regolare l'impostazione ruotando la manopola. Se il valore o l'impostazione smettono di lampeggiare, premere nuovamente il tasto.

Premere la manopola per confermare la modifica. In mancanza di conferma, la modifica verrà comunque confermata automaticamente – l'impostazione modificata smetterà di lampeggiare. Il programma proseguirà automaticamente.

Per modificare le impostazioni di un programma in corso o un ritardo, è anche possibile:

- premere *Avvio/Pausa* per mettere in pausa il programma in corso
- modificare le impostazioni
- premere *Avvio/Pausa* per far proseguire il programma.



7. ANNULLARE UN PROGRAMMA IN CORSO (SE NECESSARIO)

Premere e tenere premuto il tasto *Acceso/Spento* « finché il display indica che il programma è stato annullato.

AVVERTENZA

Quando si annulla un programma in corso, estrarre velocemente tutti i capi e distribuirli in modo da dissipare il calore.

8. SPEGNERE L'ASCIUGATRICE AL TERMINE DEL PROGRAMMA

Il display indica che il ciclo è terminato. Premere il *tasto On/Off* « per spegnere l'asciugatrice. Aprire lo sportello ed estrarre la biancheria.

Dopo circa un quarto d'ora dal termine del ciclo di asciugatura, l'apparecchio si spegne automaticamente per risparmiare energia.

Se l'asciugatrice non viene spenta subito dopo la fine del programma, il ciclo continua per circa 10 minuti per evitare la formazione di pieghe. Sul display compare un'animazione.



9. SVUOTARE LA VASCHETTA DI RACCOLTA DELL'ACQUA / PULIRE IL FILTRO DELLO SPORTELLINO / PULIRE IL FILTRO INFERIORE







Vuotare













- la vaschetta di raccolta dell'acqua dopo ogni ciclo di asciugatura
 - il filtro dello sportello dopo ogni ciclo di asciugatura
 - il filtro inferiore ogni cinque cicli di asciugatura.
- Consultare la sezione **PULIZIA E MANUTENZIONE**













PROGRAMMI







I puntini indicano la temperatura idonea per l'asciugatura dei capi.

-  Temperatura normale
-  Temperatura ridotta
-  Non asciugare a macchina

PROGRAMMA	Tipo di lavaggio e raccomandazioni	Simboli di lavaggio	Regolazioni
ECO COTONE 	Programma cotone standard, adatto per asciugare biancheria di cotone con grado di umidità normale. Programma più efficiente in termini di consumo di energia per asciugare biancheria di cotone. I valori riportati sull'etichetta energetica si riferiscono a questo programma.		CARICO MAX. (KG): max DURATA DEL PROGRAMMA (H): 1:40 OPZIONI SELEZIONABILI: Antipiega
COTONE 	Per asciugare biancheria di cotone.		CARICO MAX. (KG): max DURATA DEL PROGRAMMA (H): 1:55 OPZIONI SELEZIONABILI: Vapore, Livello di asciugatura, Antipiega, Delicato, Rapido
MISTI 	Per asciugare biancheria mista di cotone, lino, fibre artificiali e tessuti misti.		CARICO MAX. (KG): 2,0 DURATA DEL PROGRAMMA (H): 1:00 OPZIONI SELEZIONABILI: Vapore, Antipiega, Delicato

PROGRAMMA	Tipo di lavaggio e raccomandazioni	Simboli di lavaggio	Regolazioni
SINTETICI 	Per asciugare biancheria in fibre sintetiche.		CARICO MAX. (KG): 3,5 DURATA DEL PROGRAMMA (H): 1:00 OPZIONI SELEZIONABILI: Vapore, Livello di asciugatura, Antipiega, Delicato
DELICATI 	Per asciugare biancheria delicata che richiede un trattamento delicato.		CARICO MAX. (KG): 2,5 DURATA DEL PROGRAMMA (H): 1:00 OPZIONI SELEZIONABILI: Antipiega
LANA SOFT 	Per asciugare capi di lana etichettati come Pura lana vergine TOTAL EASY CARE WOOL.		CARICO MAX. (KG): 1,0 DURATA DEL PROGRAMMA (H): 1:00 OPZIONI SELEZIONABILI: ---
JEANS 	Per asciugare jeans e indumenti di cotone resistente, tipo denim, ad esempio pantaloni e giubbetti.		CARICO MAX. (KG): 3,0 DURATA DEL PROGRAMMA (H): 1:30 OPZIONI SELEZIONABILI: Antipiega, Delicato
GRANDE CARICO XXL	Per asciugare capi voluminosi come tappetini del bagno, coperte, ecc..		CARICO MAX. (KG): 3,0 DURATA DEL PROGRAMMA (H): 2:00 OPZIONI SELEZIONABILI: Antipiega
CICLO ARIA 	Per rinfrescare il bucato con ciclo aria per 30 minuti, senza riscaldamento.	 	CARICO MAX. (KG): max DURATA DEL PROGRAMMA (H): 0:15 OPZIONI SELEZIONABILI: Ciclo A Tempo, Antipiega

PROGRAMMA	<i>Tipo di lavaggio e raccomandazioni</i>	<i>Simboli di lavaggio</i>	<i>Regolazioni</i>
CICLO VAPORE 	Per rinfrescare il bucato con il vapore. Studiato appositamente per rinfrescare ed eliminare gli odori da capi asciutti e puliti come camicie, maglie o pantaloni di cotone, fibre sintetiche e tessuti misti. per favorire l'eliminazione degli odori, usare la pallina rinfrescante (vedere la sezione PALLINA RINFRESCANTE). Al termine del programma, rimuovere immediatamente gli indumenti e collocarli su grucce per ridurre le pieghe il più possibile.		CARICO MAX. (KG): 1,5 DURATA DEL PROGRAMMA (H): 0:30 OPZIONI SELEZIONABILI: ---
CICLO A TEMPO 	Programma di asciugatura a tempo. Selezionare la durata del programma tramite l'opzione Ciclo a tempo. Per tutti i tessuti adatti all'asciugatura. Indicato per aggiungere una breve fase di asciugatura extra alla fine del programma. Per maggiori informazioni, vedere la sezione OPZIONI, FUNZIONI E INDICATORI / Opzione Ciclo a tempo.		CARICO MAX. (KG): max DURATA DEL PROGRAMMA (H): 0:10 OPZIONI SELEZIONABILI: Ciclo a tempo, Antipiega
CAMICIE 	Asciugatura delicata di camicie e bluse in cotone, lino, fibre sintetiche o miste.		CARICO MAX. (KG): 2,5 DURATA DEL PROGRAMMA (H): 1:00 OPZIONI SELEZIONABILI: Antipiega, delicato
SETA 	Asciugatura delicata di indumenti in seta.		CARICO MAX. (KG): 2,5 DURATA DEL PROGRAMMA (H): 0:50 OPZIONI SELEZIONABILI: Antipiega
SPORT 	Per asciugare indumenti sportivi sintetici o di cotone.		CARICO MAX. (KG): 2,5 DURATA DEL PROGRAMMA (H): 1:10 OPZIONI SELEZIONABILI: Antipiega
ASCIUGAMANI 	Per asciugare indumenti resistenti in cotone, come asciugamani di spugna.		CARICO MAX. (KG): 5,0 DURATA DEL PROGRAMMA (H): 1:40 OPZIONI SELEZIONABILI: Antipiega, Delicato, Rapido

PROGRAMMA	Tipo di lavaggio e raccomandazioni	Simboli di lavaggio	Regolazioni
ALL'APERTO 	Per asciugare l'abbigliamento da utilizzare fuori casa e che sia adatto all'asciugatura.		CARICO MAX. (KG): 2,0 DURATA DEL PROGRAMMA (H): 1:00 OPZIONI SELEZIONABILI: Antipiega
PIUMINI 	Per asciugare singoli articoli voluminosi come piumini.		CARICO MAX. (KG): 1,5 DURATA DEL PROGRAMMA (H): 1:30 OPZIONI SELEZIONABILI: Antipiega
CARICO RIDOTTO 	Asciugatura economica di carichi ridotti.	 	CARICO MAX. (KG): 1,0 DURATA DEL PROGRAMMA (H): 0:50 OPZIONI SELEZIONABILI: Antipiega

max = capacità massima dell'asciugatrice

Le durate dei programmi indicate nella tabella sono valori predefiniti. La durata del programma dipende soprattutto dal livello di umidità della biancheria e dal volume del carico. Per questa ragione, la durata effettiva del programma può variare rispetto ai valori indicati.

PALLINA RINFRESCANTE

Questo accessorio deve essere usato:

Con l'acqua: nel programma Ciclo vapore, per creare la necessaria umidità

USO CON IL PROGRAMMA CICLO VAPORE:

1. Ruotare il coperchio per aprire la pallina.

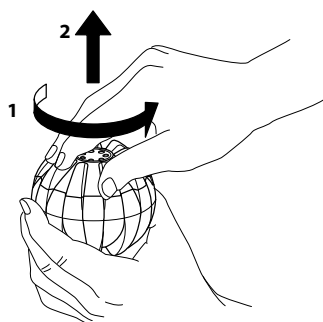

2. Riempirla con acqua fino al segno "max" e richiuderla.

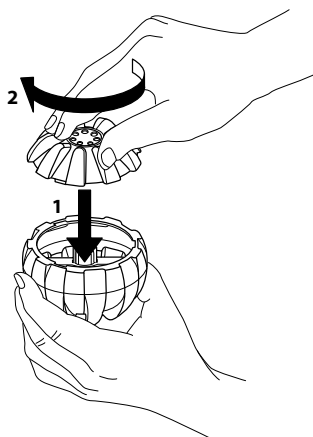
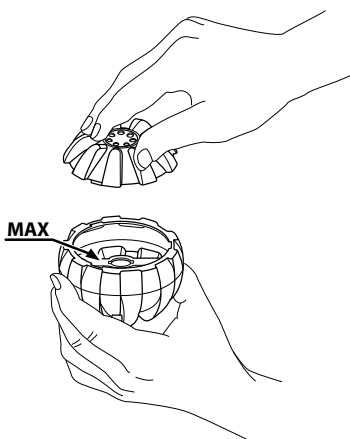

3. Inserirla al centro della biancheria asciutta, con i fori verso l'alto. Avviare il programma.

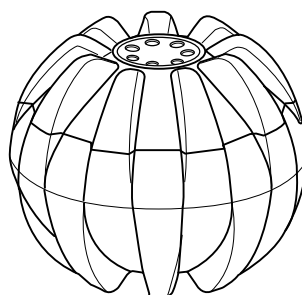

Invece di utilizzare la pallina rinfrescante, è possibile umidificare leggermente il bucato con una bottiglietta a spruzzo prima di inserirlo nel cestello.

La pallina rinfrescante è un componente di consumo.

Se con il tempo dovesse mostrare segni di usura o danneggiamento, sarà possibile richiedere un ricambio al Servizio Assistenza.

OPZIONI

OPZIONI DIRETTAMENTE SELEZIONABILI PREMENDO IL TASTO CORRISPONDENTE

OPZIONE VAPORE



Riduce al minimo le pieghe degli indumenti in cotone, tessuti sintetici e misti aggiungendo una fase di umidificazione alla fine del ciclo di asciugatura.

Utilizzare l'opzione soltanto con piccoli carichi, scaricare gli indumenti

dall'asciugatrice subito dopo la fine del programma e appenderli sulle grucce.

Il livello di umidità si regola automaticamente su "da riporre" e non può essere modificato con questa opzione.

OPZIONE CICLO A TEMPO



Permette di regolare il tempo di asciugatura desiderato se è stato selezionato il programma Ciclo a tempo o Ciclo aria.

Premere il tasto; la luce si accende e sul display compare la durata del Ciclo

a tempo eseguito per ultimo.

Ruotare la manopola per selezionare il tempo di asciugatura desiderato da 10 a 180 minuti, quindi premerla per confermare.

LIVELLI DI ASCIUGATURA





Per selezionare il livello di asciugatura desiderato per il carico di biancheria.

Premere il tasto; la luce si accende. Ruotare la manopola per selezionare il livello di asciugatura desiderato.

Scegliere tra:

 *Pronto stiro* (il bucato sarà pronto per essere stirato dopo il ciclo di asciugatura, perciò ancora leggermente umido)

 *Da riporre* (il bucato sarà sufficientemente asciutto per essere riposto in un armadio alla fine del ciclo di asciugatura)

 *Extra asciutto* (massimo livello di asciugatura), quindi confermare premendo la manopola.

Il livello di asciugatura può essere regolato con i programmi Cotone e Sintetici.

OPZIONI SELEZIONABILI CON IL TASTO OPZIONI



ANTIPIEGA



Consente di evitare pieghe della biancheria se non è possibile scaricarla subito al termine del programma.

L'asciugatrice avvia l'asciugatura in modo periodico dopo qualche minuto dalla fine del programma. Questo

movimento periodico prosegue per un massimo di 12 ore dalla fine del programma.

È possibile fermarlo in qualsiasi momento spegnendo l'asciugatrice con il tasto On/Off.

DELICATO



Consente un trattamento più delicato della biancheria diminuendo la temperatura di asciugatura.

RAPIDO



Permette un'asciugatura più rapida abbreviando la durata del

programma.

FUNZIONI

ON/OFF



Per accendere l'asciugatrice:
premere il tasto fino all'accensione del tasto Avvio/Pausa.

Per spegnere l'asciugatrice al termine del programma: premere il tasto finché le luci si spengono.

Per annullare un programma in corso:

premere a lungo il tasto finché il display indica che il programma è stato annullato.

⚠ AVVERTENZA

Quando si annulla un programma in corso, estrarre velocemente tutti

i capi e distribuirli in modo da dissipare il calore.

MANOPOLA

Permette di selezionare e confermare programmi, opzioni e impostazioni.

Ruotare per selezionare

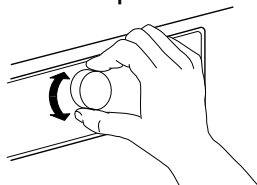

Premere per confermare

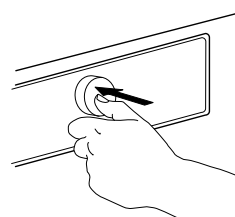

AVVIO/PAUSA



Per avviare il programma dopo la scelta delle impostazioni

Per mettere in pausa un programma in corso

Per riprendere un programma che era stato messo in pausa

BLOCCO DEI TASTI

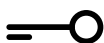

3 sec

Questa funzione permette di bloccare i tasti e la manopola del pannello comandi in modo da impedirne l'attivazione involontaria, ad esempio da parte dei bambini.

L'asciugatrice deve essere accesa.



Premere a lungo il pulsante di blocco dei tasti finché il display indica l'avvenuto blocco.



3 sec

A questo punto la manopola e i tasti sono bloccati. È possibile utilizzare soltanto il tasto On/Off per spegnere l'asciugatrice.

Il blocco dei tasti rimane attivo anche spegnendo e riaccendendo l'asciugatrice.

Per sbloccare tasti e/o manopola, premere a lungo il tasto della funzione considerata finché il display indica che i tasti sono sbloccati.

FINE CICLO RIT



Consente di avere la biancheria pronta a una determinata ora, impostando un ritardo per la fine del programma.

Selezionare il programma, la temperatura e le opzioni.
Premere il tasto *Pronto fra*: il simbolo

sopra al tasto si illumina.



Ruotare la manopola per selezionare il ritardo desiderato, fino a un massimo di 23 ore e 30 minuti. Confermare il ritardo desiderato premendo la manopola.

Premere *Avvio / Pausa* : inizia il conto alla rovescia del ritardo impostato. Il display indica che la funzione *Pronto fra* è attiva.



I due punti tra le ore e i minuti lampeggiano sul display.

Il programma si avvia automaticamente, in tempo per essere ultimato alla fine del periodo di ritardo. All'avvio del programma, il ritardo sul display viene sostituito dalla durata residua del programma.

La durata del programma può essere determinata da alcuni fattori, principalmente dal livello di umidità della biancheria. Per questo motivo in determinate fasi del programma la durata dello stesso viene ricalcolata e opportunamente modificata. Nel corso di tali fasi sul display compare un'animazione.

Rispetto a quanto impostato in origine

mediante l'opzione *Pronto fra*, ciò può anche anticipare o ritardare la conclusione del programma in uso. In questo caso, a programma terminato il display ne indica la conclusione in anticipo o in ritardo.

Nel selezionare il ritardo, quando si arriva al valore massimo possibile di 23 ore e 30 minuti ricompare la durata originale del programma. Per uscire dalla modalità di impostazione senza selezionare un ritardo, scegliere la durata predefinita del programma e quindi confermarla.

Per annullare l'opzione *Avvio ritardato*:

Premere *Avvio/Pausa* per annullare il ritardo. Per avviare subito il programma selezionato, premere nuovamente *Avvio/Pausa*.

Oppure, premere a lungo *On/Off* per annullare l'intera impostazione del programma.

IMPOSTAZIONI



È possibile modificare le seguenti impostazioni:

Lingua: per modificare la lingua del display

Toni dei tasti: per modificare il segnale acustico che si avverte alla pressione dei vari tasti

Avviso di fine ciclo: per modificare il segnale al termine del programma o per spegnerlo definitivamente

Contrasto display: per regolare il contrasto del testo leggibile rispetto al display

Conduttività dell'acqua: per regolare il valore alla conduttività dell'acqua locale; per ulteriori informazioni consultare la sezione PRIMO UTILIZZO.

Memorizzazione ciclo precedente: per attivare o disattivare la funzione di richiamo dell'ultimo programma utilizzato all'accensione dell'asciugatrice

Modalità ECO: per attivare o disattivare la funzione di spegnimento automatico alla conclusione del programma

Impostazioni di fabbrica: per ripristinare le impostazioni di fabbrica

Tenere premuto il *tasto Impostazioni* per almeno 3 secondi. Il display indica l'avvenuta attivazione della modalità *Impostazioni*.

Ruotare la manopola per scorrere le impostazioni disponibili. Mediante pressione sulla manopola, confermare l'impostazione che si intende modificare.

Ruotare la manopola per regolare l'impostazione; confermare premendo la manopola.

Premere il *tasto Impostazioni* per uscire. In caso di mancata pressione sul tasto corrispondente, la modalità *Impostazioni* cessa automaticamente dopo circa 10 secondi.

INDICATORI

MONITOR ENERGIA

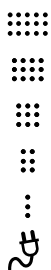

Meno livelli di consumo energetico risultano illuminati, più economico è il programma impostato.

ERRORE



Per ulteriori informazioni sulle indicazioni di errore che compaiono sul display, consultare la sezione GUIDA ALLA RICERCA GUASTI.

RISPARMIO ENERGETICO

FUNZIONE DI SPEGNIMENTO AUTOMATICO

L'asciugatrice è progettata per risparmiare energia. Per questa ragione, dopo circa un quarto d'ora dalla fine del programma essa si spegne automaticamente.

CONSIGLI PER IL RISPARMIO ENERGETICO

- Per ridurre il tempo di asciugatura, controllare che la biancheria sia stata centrifugata alla massima velocità nel programma di lavaggio. Questo riduce la quantità di acqua contenuta nella biancheria.

- Preferibilmente, avviare il ciclo di asciugatura a pieno carico, come indicato nella tabella Programmi, Per ottimizzare il consumo di energia relativo.

- Non asciugare eccessivamente gli indumenti.

- Pulire il filtro dello sportello dopo ogni ciclo di asciugatura.

- Pulire il filtro inferiore ogni cinque cicli di asciugatura.

- La temperatura ambiente ottimale per l'asciugatrice è compresa tra 15 e 20 °C. In caso di temperature più elevate, aerare il locale.

- Usare l'opzione *Delicato* soltanto con i piccoli carichi.

- Per i carichi contenenti capi di cotone e capi sintetici, combinare l'uso delle opzioni *Pronto stiro* e *Da riporre*. Avviare il programma impostando il livello di asciugatura *Pronto stiro*. Alla fine del ciclo, estrarre la biancheria da stirare, quindi asciugare il rimanente carico impostando il livello di asciugatura *Da riporre*.

MANUTENZIONE E PULIZIA

⚠ AVVERTENZA

Non utilizzare liquidi infiammabili per pulire l'asciugatrice.

Prima di eseguire qualsiasi operazione di pulizia e manutenzione, spegnere l'asciugatrice.

SVUOTAMENTO DELLA VASCHETTA DI RACCOLTA DELL'ACQUA

Se il tubo di scarico non è collegato all'impianto di scarico domestico (vedere le ISTRUZIONI PER L'INSTALLAZIONE), vuotare la vaschetta di raccolta dell'acqua dopo ogni ciclo di asciugatura.

1. Afferrare l'impugnatura ed estrarre con cautela la vaschetta di raccolta dell'acqua. Tenere la vaschetta piena con entrambe le mani.

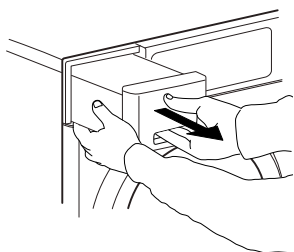

2. Vuotare l'acqua.

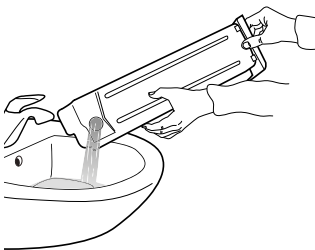

3. Riposizionare la vaschetta di raccolta dell'acqua spingendola fino in fondo nella sede.

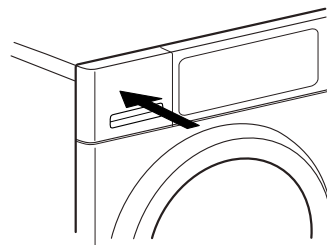

PULIZIA DEL FILTRO DELLO SPORTELLO

Pulire il filtro dello sportello dopo ogni ciclo di asciugatura.

Scaricare l'apparecchio estraendo tutta la biancheria. Aprire lo sportello.

- 1.** Rimuovere il filtro dello sportello tirandolo verso l'alto.

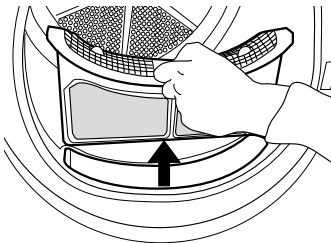

- 2.** Premere il tasto per aprire il filtro.

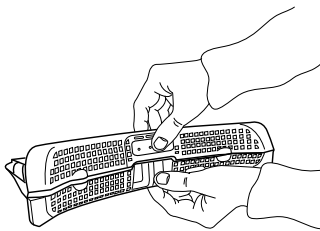

- 3.** Rimuovere delicatamente con le mani i pelucchi depositati sul filtro.
Se necessario, sciacquare il filtro sotto l'acqua corrente con l'ausilio di una spazzola morbida.

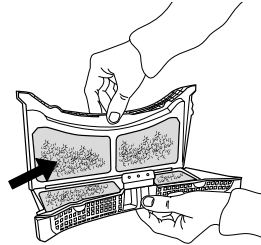

- 4.** Pulire la sede del filtro con un panno morbido o un aspirapolvere.

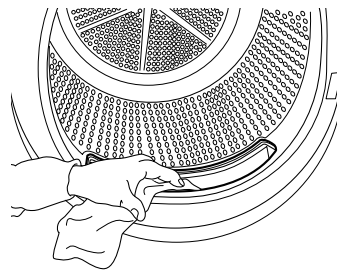

- 5.** Chiudere il filtro e reinsertirlo nella direzione corretta, in modo che si inserisca completamente nella sede.

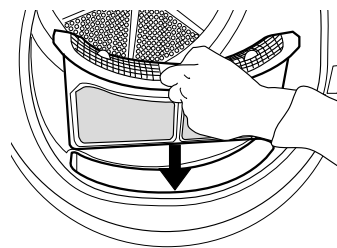

PULIZIA DEL FILTRO INFERIORE

Pulire il filtro inferiore ogni cinque cicli di asciugatura.

- 1.** Aprire lo sportello inferiore.

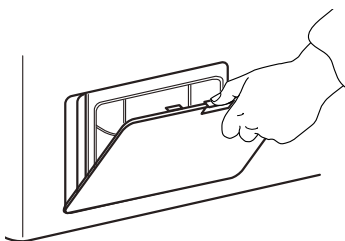

- 2.** Afferrare la maniglia e tirare fuori il filtro inferiore.

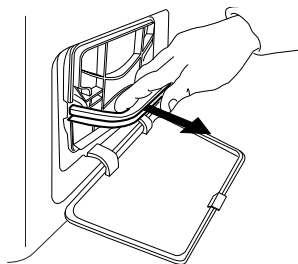

- 3.** Rimuovere la schiuma espansa dal filtro inferiore per pulirlo.

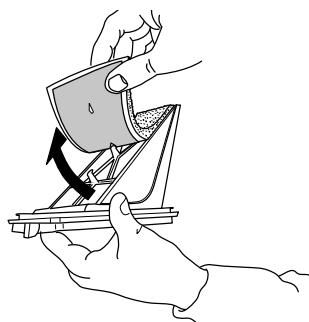

- 4.** Pulire la schiuma espansa e il filtro manualmente o sotto acqua corrente. Non lavare la schiuma espansa nella lavatrice.

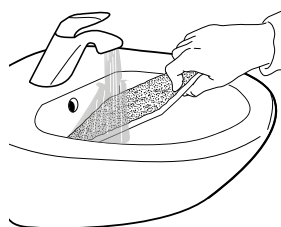

- 5.** Strizzare delicatamente la schiuma espansa del filtro. Non inserirla nel filtro inferiore ancora gocciolante.



- 6.** Fissare la schiuma espansa al filtro inferiore.

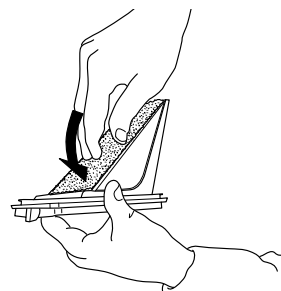

- 7.** Pulire la camera del filtro dell'asciugatrice con un panno umido o con cautela con un aspirapolvere.

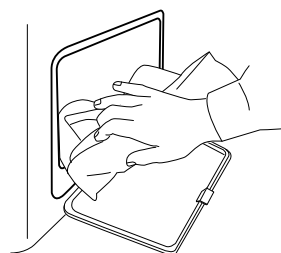

8. Reinscrivere il filtro inferiore, controllando che sia perfettamente integrato nella sede.

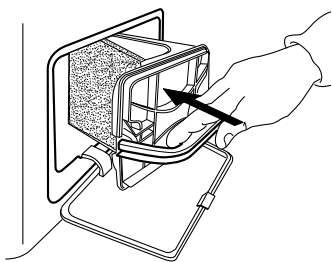

9. Abbassare la maniglia del filtro.

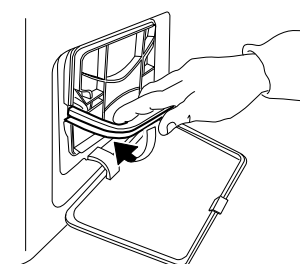

10. Chiudere lo sportello inferiore.

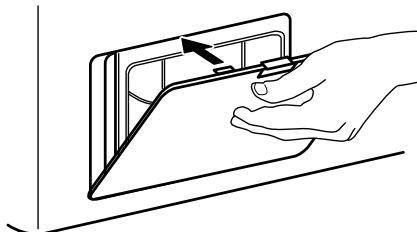

PULIZIA ESTERNA DELL'ASCIUGATRICE

Pulire le parti esterne dell'asciugatrice usando un panno morbido inumidito.

Non utilizzare detergenti generici o specifici per vetri, polveri abrasive o materiali simili per pulire il pannello comandi, in quanto tali sostanze potrebbero danneggiare le superfici.



INVERSIONE DEL LATO DI CHIUSURA

Se necessario, il lato di chiusura dello sportello può essere invertito. Per questa procedura occorrono una pinza e un cacciavite a stella.

Per rimuovere e fissare lo sportello, si consiglia di farsi aiutare da un'altra persona. Accertarsi che l'asciugatrice sia staccata dalla rete elettrica. Aprire lo sportello.

1. Mediante le pinze, ruotare verso destra il perno di contatto nel lato interno dello sportello di 90° e quindi estrarlo.

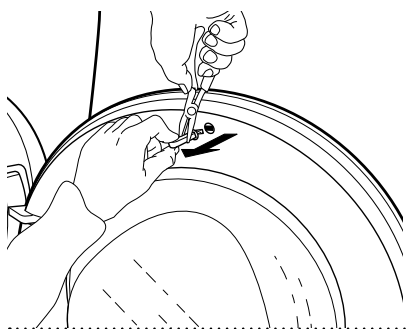
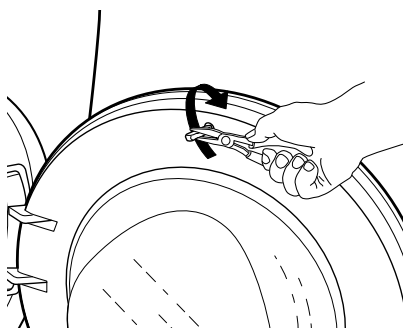

2. Allentare le 2 viti sopra e sotto la serratura dello sportello.

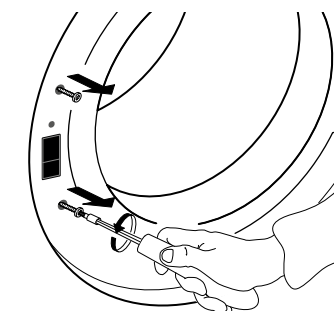

3. Usando il cacciavite, premere il pulsantino situato sopra il blocco serratura. Allo stesso tempo, sollevare il blocco serratura e tirarlo verso di sé con le dita.

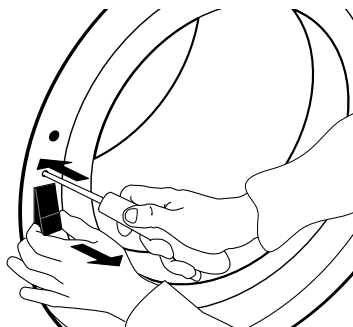

4. Rimuovere le 2 viti sulla cerniera dello sportello e smontarlo.

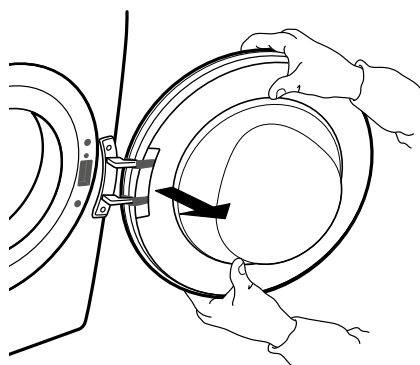
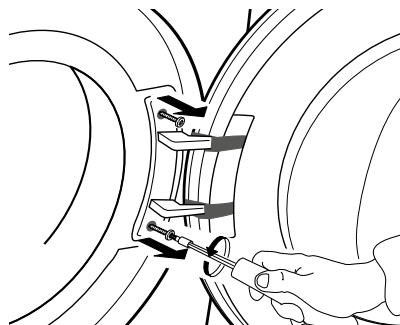

5. Montare lo sportello sul lato sinistro inserendo le 2 viti preposte. Inserire le viti in direzione verticale per evitare di schiacciare la guarnizione.

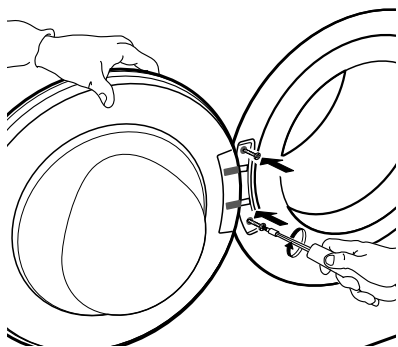

6. Inserire il blocco serratura sulla destra dell'apertura. Inserire la serratura nell'apposito foro e spingerla leggermente verso il basso fino al blocco del pulsantino.

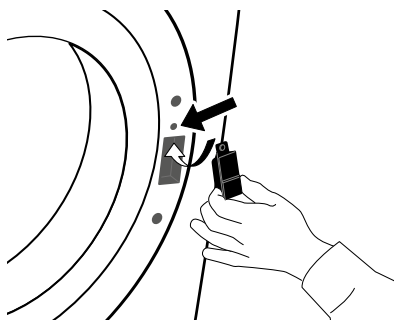

7. Fissare le 2 viti sopra e sotto il sistema di bloccaggio dello sportello.

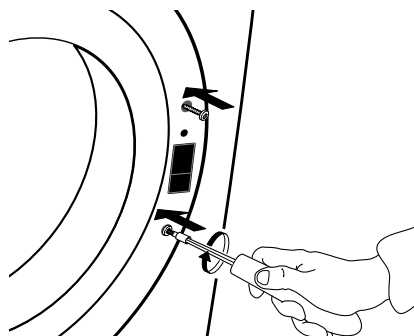

8. Inserire il perno di contatto sul lato superiore all'interno dello sportello. Mediante le pinze ruotare verso destra il perno di contatto di 90°, fino a bloccarlo in sede.

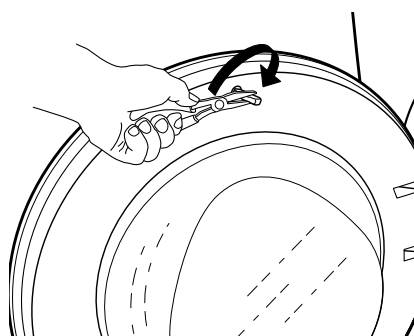
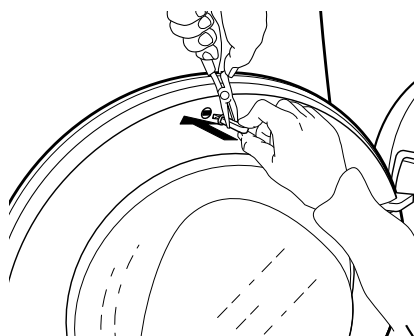

GUIDA ALLA RICERCA GUASTI E SERVIZIO ASSISTENZA

L'asciugatrice è dotata di varie funzioni automatiche di sicurezza. Queste funzioni permettono di rilevare i guasti in tempo utile, in modo che il sistema di sicurezza possa reagire adeguatamente. Le anomalie sono spesso di lieve entità e possono essere risolte entro pochi minuti.

<i>Anomalia</i>	<i>Possibile causa</i>	<i>Soluzione</i>
IL CICLO DI ASCIUGATURA DURA TROPPO A LUNGO / LA BIANCHERIA NON È ABBASTANZA ASCIUTTA	Il programma selezionato non è ottimale per il tipo di biancheria	<ul style="list-style-type: none">• Selezionare il programma più adatto al tipo di biancheria; fare riferimento alla sezione PROGRAMMI
	Il filtro dello sportello e/o il filtro inferiore sono intasati	<ul style="list-style-type: none">• Pulire i filtri seguendo le istruzioni della sezione PULIZIA E MANUTENZIONE
	La biancheria è troppo bagnata	<ul style="list-style-type: none">• Prima dell'asciugatura, centrifugare la biancheria alla massima velocità consentita dal programma di lavaggio. Se la velocità di centrifuga massima della lavatrice è inferiore a 800 giri/min, è possibile che la vaschetta di raccolta dell'acqua si riempia durante il ciclo di asciugatura.
	La temperatura ambiente è troppo elevata	<ul style="list-style-type: none">• La temperatura ambiente ideale è compresa tra 15 e 20°C. Se la temperatura ambiente è più elevata, aerare il locale.
L'ASCIUGATRICE NON SI AVVIA PREMENDO IL TASTO AVVIO/ PAUSA	Lo sportello non è chiuso correttamente	<ul style="list-style-type: none">• Chiudere lo sportello spingendolo fino allo scatto
	È attivo il blocco dei tasti	<ul style="list-style-type: none">• Premere a lungo il tasto con il simbolo della chiave finché il display indica che i tasti sono sbloccati.

GOCCE D'ACQUA SOTTO L'ASCIUGATRICE

Il filtro inferiore non è inserito correttamente

- Controllare la posizione del filtro inferiore, verificando che sia perfettamente integrato nella sede.

Residui di pelucchi sulla guarnizione del filtro inferiore o dello sportello

- Rimuovere i residui di pelucchi dalle guarnizioni in gomma del filtro inferiore e dello sportello.

La vaschetta di raccolta dell'acqua non è inserita correttamente

- Spingere la vaschetta di raccolta dell'acqua fino in fondo nell'apposito alloggiamento.

Il collegamento di scarico diretto non funziona correttamente

- Controllare il collegamento di scarico e accertarsi che l'acqua venga scaricata.

L'asciugatrice non è in piano

- Controllare il livellamento dell'asciugatrice appoggiando sul piano superiore una livella a bolla; se necessario, regolare i piedini.
(fare riferimento alle ISTRUZIONI PER L'INSTALLAZIONE).

INDICATORI E MESSAGGI DI ERRORE

Eeguire sempre le seguenti operazioni:

- Vuotare la vaschetta di raccolta dell'acqua dopo ogni ciclo di asciugatura
- Pulire il filtro dello sportello dopo ogni ciclo di asciugatura
- Pulire il filtro inferiore ogni cinque cicli di asciugatura

<i>Indicatore di errore</i>	<i>Messaggio sul display</i>	<i>Possibile causa</i>	<i>Soluzione</i>
	VASCHETTA DI RACCOLTA DELL'ACQUA COMPLETAMENTE RIEMPITA	<p>È possibile che la vaschetta di raccolta dell'acqua</p> <ul style="list-style-type: none">• sia piena• non sia posizionata correttamente	<ul style="list-style-type: none">• Vuotare la vaschetta, quindi inserirla correttamente in posizione.• Spingere la vaschetta di raccolta dell'acqua fino in fondo nell'apposito alloggiamento.
	PULIRE CONDENSAT. FILTRO INFERIORE	<p>È possibile che il filtro inferiore</p> <ul style="list-style-type: none">• sia ostruito dai pelucchi• non sia posizionato correttamente	<ul style="list-style-type: none">• Pulire il filtro inferiore, quindi reinserirlo correttamente in posizione• Spingere il filtro inferiore nell'apposita sede e, spostando le levette di rilascio in posizione verticale, accertarsi che sia inserito correttamente. Chiudere lo sportello del filtro.
	PULIRE FILTRO SPORT.	<p>È possibile che il filtro dello sportello</p> <ul style="list-style-type: none">• sia ostruito dai pelucchi• non sia posizionato correttamente	<ul style="list-style-type: none">• Rimuovere e pulire il filtro, quindi reinserirlo correttamente in modo che sia completamente integrato nella sede.• Controllare la posizione del filtro, verificando che sia completamente inserito nell'apposita sede.

Per istruzioni sullo svuotamento della vaschetta di raccolta dell'acqua o sulla pulizia dei filtri, consultare la sezione PULIZIA E MANUTENZIONE.

La tabella seguente contiene le possibili cause di errore e le relative soluzioni.

Se una volta eseguite le operazioni qui descritte il problema persiste, premere il tasto On/Off per almeno tre secondi. Se anche in questo caso il problema persiste, spegnere l'asciugatrice, staccarla dalla rete elettrica e rivolgersi al Servizio Assistenza.

<i>Indicatore di errore</i>	<i>Messaggio sul display</i>	<i>Possibile causa</i>	<i>Soluzione</i>
	F01 - F04	Guasto di un componente	Premere il tasto On/Off per almeno 3 secondi.
	F05 - F09	Guasto di un componente	Spegnere l'asciugatrice e staccarla dalla rete elettrica. Aprire subito lo sportello ed estrarre la biancheria, in modo che il calore possa dissiparsi. Assicurarsi che la temperatura ambiente sia compresa tra 5°C e 35°C. Attendere per circa un'ora. Ricollegare l'asciugatrice alla rete elettrica, caricare la biancheria e riavviare il ciclo di asciugatura. Se il problema persiste, contattare il Servizio Assistenza.
	F10 - F24	Guasto di un componente	Spegnere l'asciugatrice e staccarla dalla rete elettrica. Attendere per circa mezz'ora. Ricollegare l'asciugatrice alla rete elettrica e riavviare il ciclo di asciugatura. Se il problema persiste, contattare il Servizio Assistenza.

TRASPORTO E MOVIMENTAZIONE

⚠ AVVERTENZA

Non sollevare la lavatrice tenendola per il piano superiore.

1. Scollegare l'asciugatrice dalla presa.

2. Controllare che lo sportello e la vaschetta di raccolta dell'acqua siano ben chiusi.

3. Se il tubo di scarico è collegato all'impianto di scarico domestico, fissarlo nuovamente sul retro dell'asciugatrice (vedere le Istruzioni per l'installazione).

SERVIZIO ASSISTENZA

PRIMA DI CONTATTARE IL SERVIZIO ASSISTENZA

1. Provare a risolvere da soli il problema seguendo le indicazioni della sezione **GUIDA ALLA RICERCA GUASTI**.

2. Spegner e riaccendere l'apparecchio e verificare che il problema persista.

SE DOPO LE SUDETTE VERIFICHE IL PROBLEMA PERSISTE, CONTATTARE IL SERVIZIO ASSISTENZA PIÙ VICINO.

Per ricevere assistenza, chiamare il numero riportato sul libretto di garanzia, oppure seguire le istruzioni disponibili sul sito web **www.bauknecht.eu**

Indicare sempre:

- una breve descrizione del problema;
- il tipo e il modello esatto dell'apparecchio;
- il codice di assistenza (il numero dopo la parola "Service" sulla targhetta matricola applicata sul retro dell'apparecchio).

Il numero Assistenza è riportato anche sul libretto di garanzia;

- il proprio indirizzo completo;
- il proprio numero di telefono.

SERVICE 0000 000 00000



Per eventuali riparazioni, rivolgersi a un Servizio Assistenza autorizzato per avere la garanzia di una riparazione a regola d'arte con l'uso di ricambi originali.

Produttore:
Whirlpool Europe s.r.l. Socio Unico
Viale Guido Borghi 27
21025 Comerio (VA)
Italia

1.

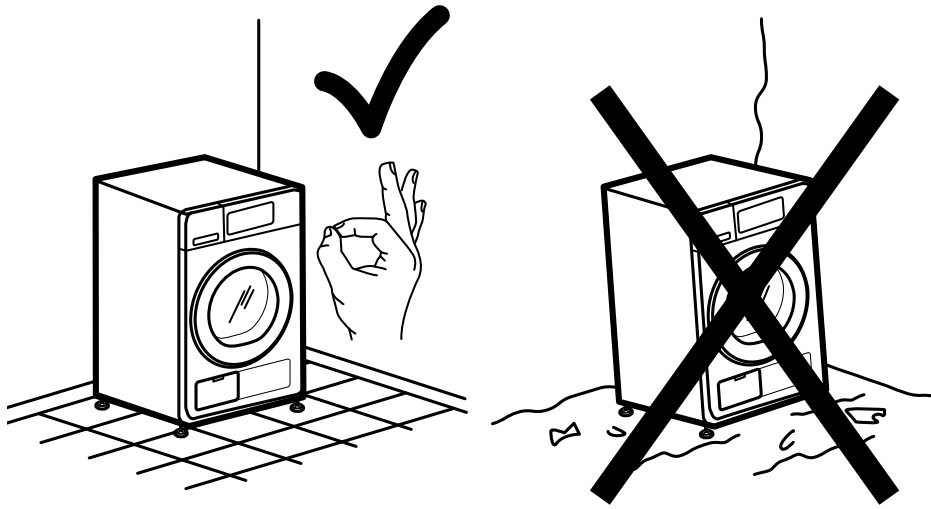

2a.

2b.

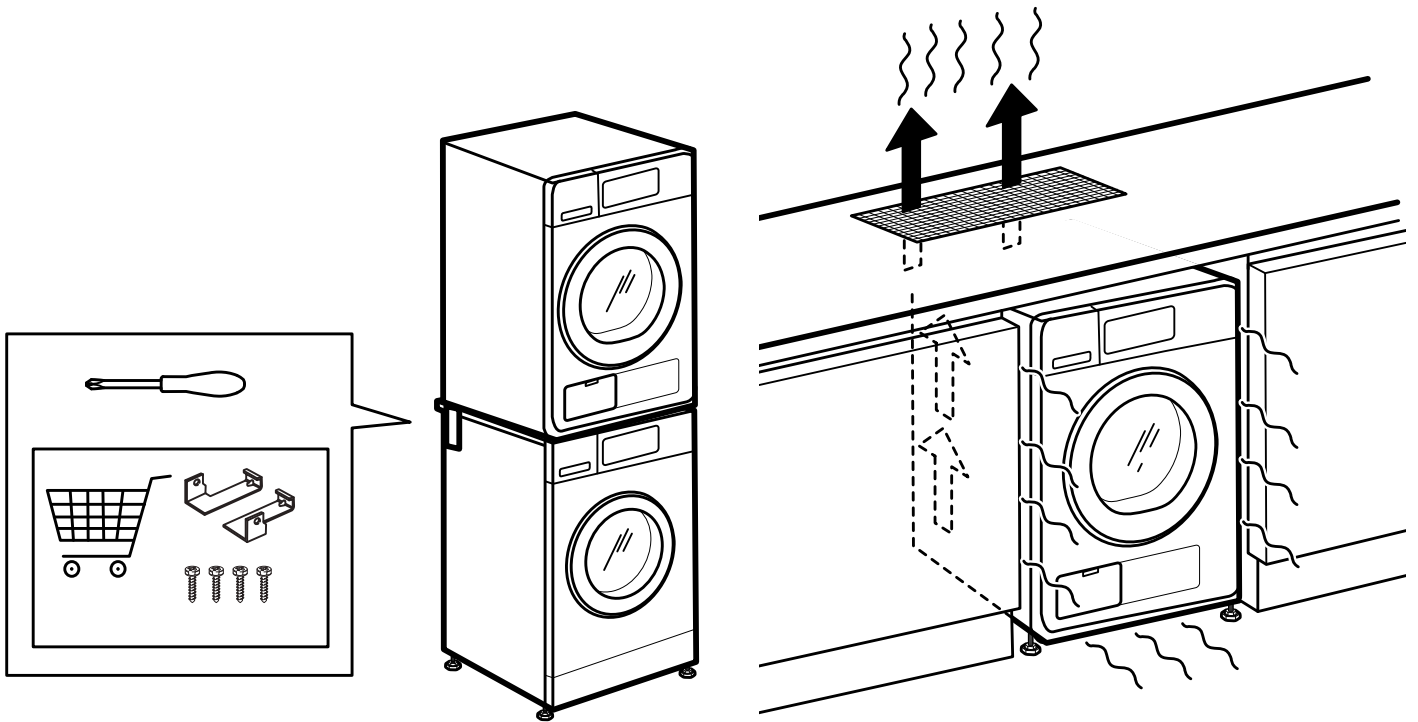

3a.

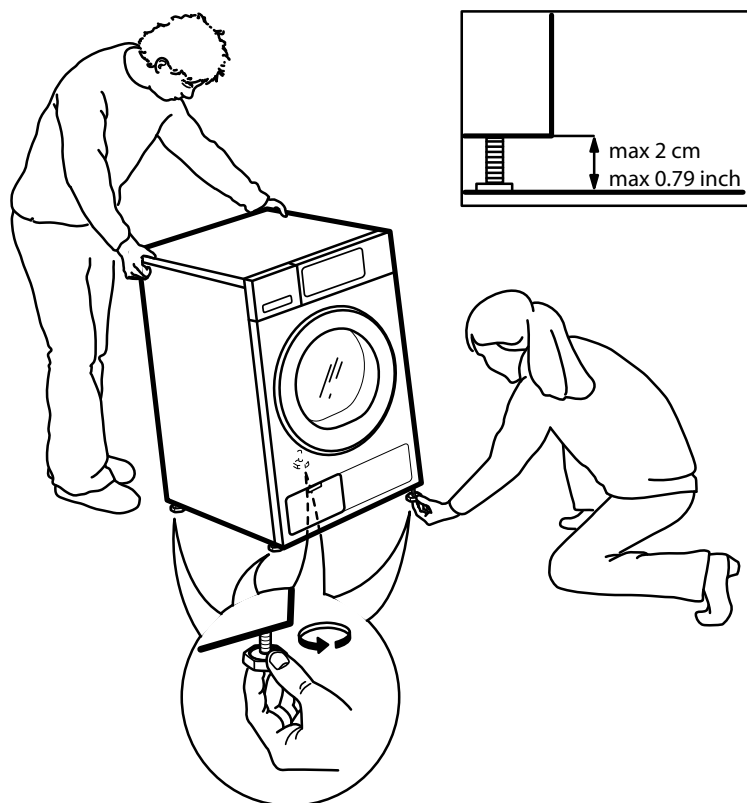

3b.

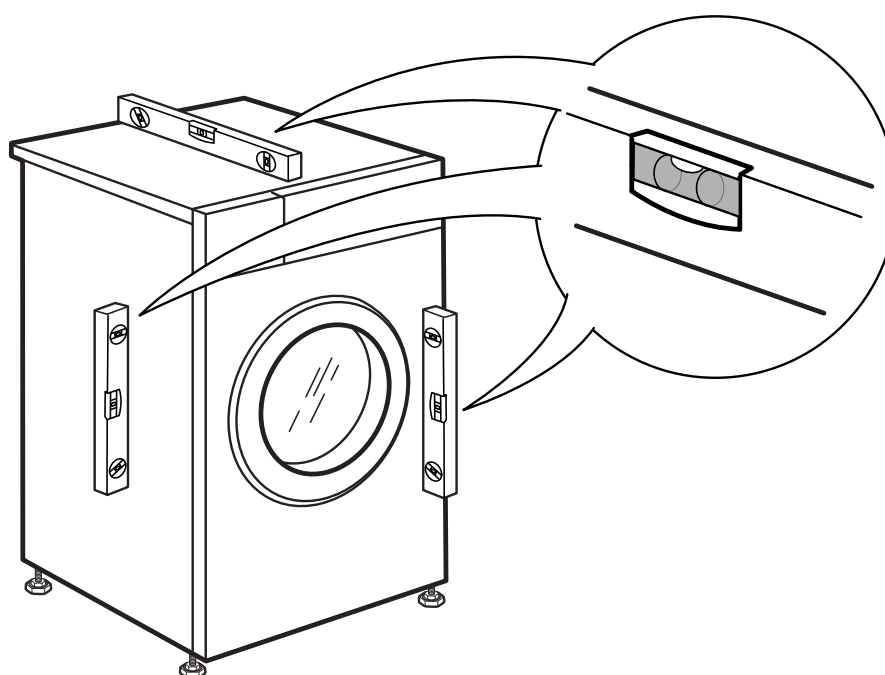

4.

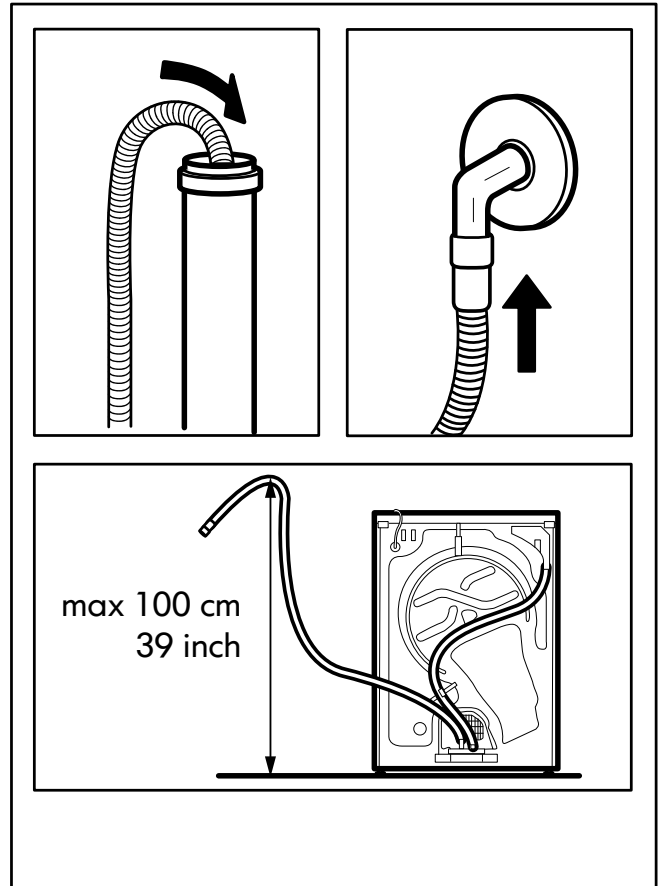
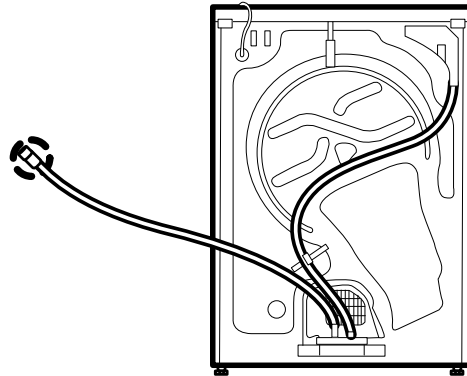
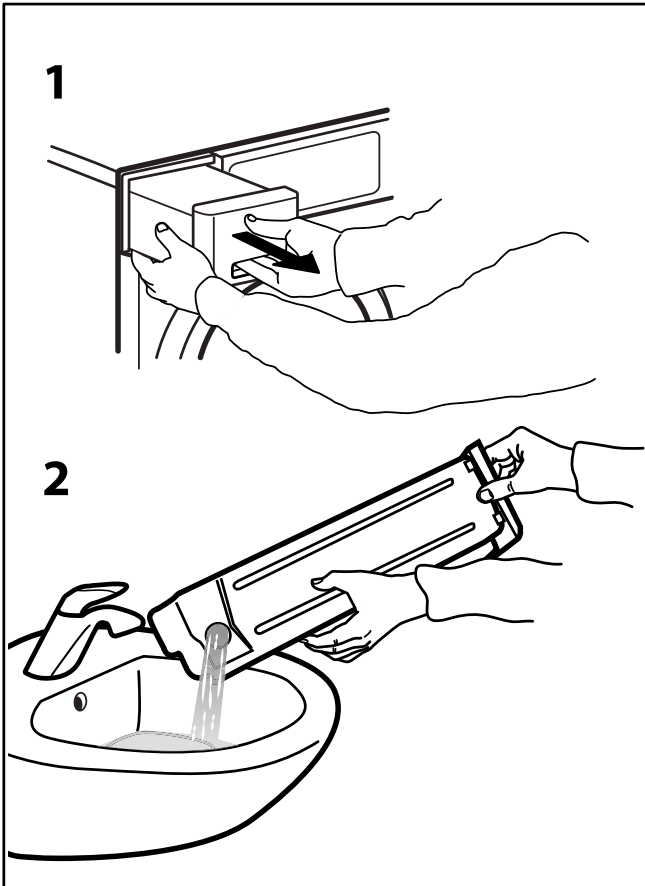
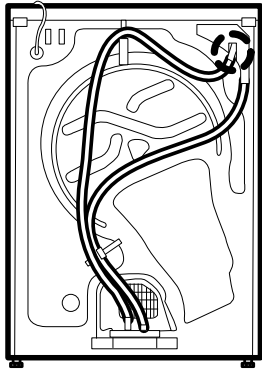

5.

6a.

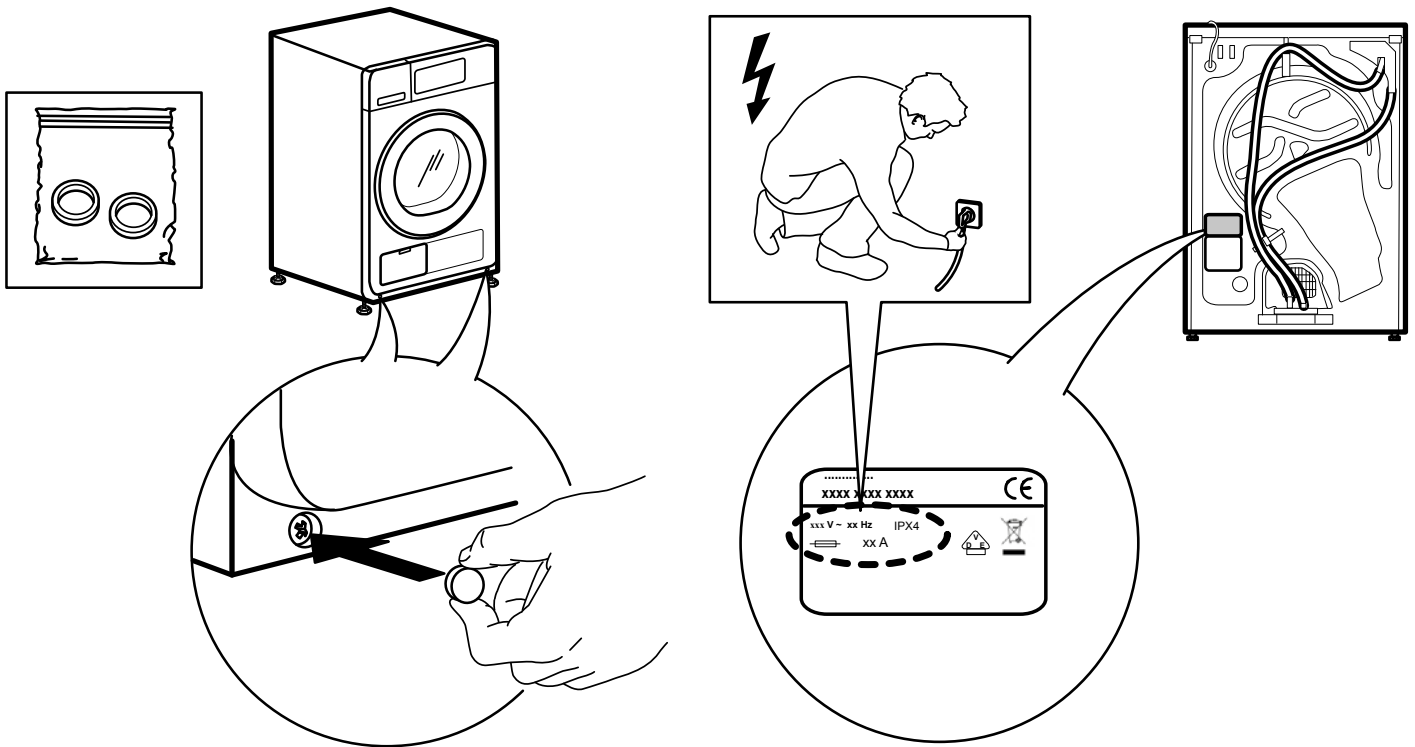

6b.

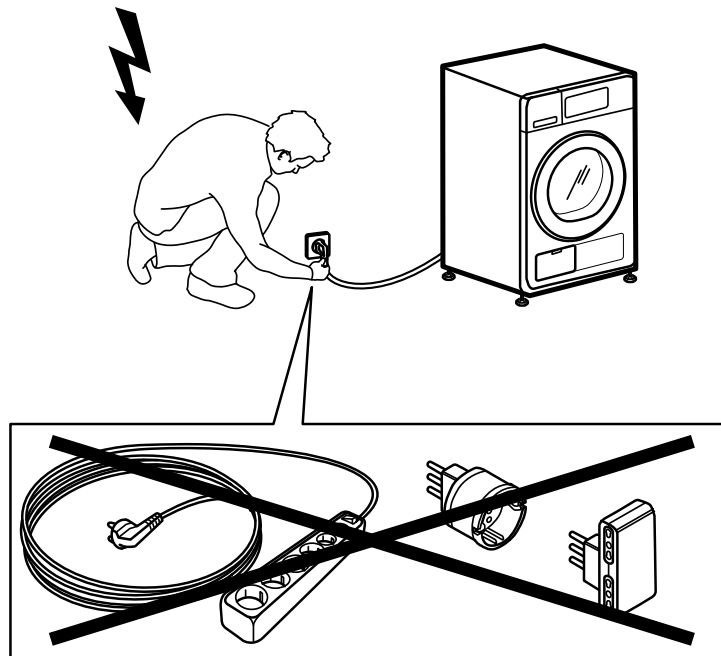



ENERG
енергия · ενεργεια

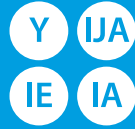

BAUKNECHT

TRPC 86520



ENERGIA · ЕНЕРГИЯ · ΕΝΕΡΓΕΙΑ
ENERGIJA · ENERGY · ENERGIE
ENERGI

235.50
kWh/annum

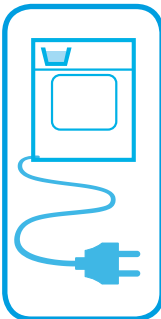

169
min/cycle*

8
kg

65
dB



*цикъл · cyklus · portion · zyklus
πρόγραμμα · ciclo · tsükkel
ohjelma · ciklus · ciklas · cikls
čiklu · cyclus · cykl · ciclu
program · torkomgång

Bauknecht®
Marchio registrato del Gruppo Whirlpool

IT

400010765582



Bauknecht
Mehr als Technik