

# CROFONE

D

DECT-Cordless ADP 1000

Funktelefon

Bedienungsanleitung



Art. 7940.002.00081  
7940.002.00083

Verehrte Kundin, verehrter Kunde

Vielen Dank, dass Sie sich für dieses Funktelefon entschieden haben. Mit diesem Funktelefon haben Sie ein Qualitätsprodukt erworben, welches mit grösster Sorgfalt hergestellt wurde.

**Bitte studieren Sie die vorliegende Betriebsanleitung vor der Inbetriebnahme und beachten Sie die Sicherheitshinweise.**

## Inhaltsverzeichnis

	Seite		Seite
<b>Sicherheitsvorschriften</b>	<b>2</b>	<b>Anrufen</b>	<b>12</b>
Auspacken	3	– Anrufe annehmen	12
<b>Übersicht der Geräte- und Bedienelemente</b>	<b>4</b>	– Wahlwiederholung	13
<b>Akku einsetzen</b>	<b>6</b>	<b>Komfortfunktionen</b>	<b>14</b>
<b>Wandmontage</b>	<b>6</b>	– Lautstärke der Ohrmuschel	14
<b>Basisstation aufstellen und anschliessen</b>	<b>7</b>	– Mikrofon stummschalten	14
– Standortwahl / Empfangsbereich	7	– Tastatursperre	15
– ans Stromnetz anschliessen	7	– Akkuanzeige	15
– ans Telefonnetz anschliessen	7	– Empfangsanzeige	15
<b>Inbetriebnahme</b>		<b>Telefonbuchspeicher</b>	<b>16</b>
– Akku laden	9	<b>Menu-Einstellungen (Übersicht)</b>	<b>18</b>
– Handapparat ein-/ausschalten	10	<b>Anwendung mehrerer Handapparate</b>	<b>30</b>
– Uhr stellen	11	<b>Wenn das Telefon nicht funktioniert</b>	<b>31</b>
		<b>Display-Anzeigen</b>	<b>32</b>
		<b>Index</b>	<b>36</b>

## Hinweise zu dieser Anleitung

Diese Betriebsanleitung kann nicht jeden denkbaren Einsatz berücksichtigen. Für weitere Informationen oder bei Problemen, die in dieser Betriebsanleitung nicht oder nicht ausführlich genug behandelt werden, wenden Sie sich an die Verkaufsstelle oder den M-Service (Adressen auf der Rückseite).

**Bewahren Sie diese Bedienungsanleitung sorgfältig auf und geben Sie diese allenfalls an Nachbenutzer weiter.**

## 2 Sicherheitsvorschriften



**Bitte nehmen Sie sich etwas Zeit und lesen Sie diese Hinweise aufmerksam durch bevor Sie Ihr Gerät an das Netz anschliessen. Sie enthalten wichtige Sicherheits- und Betriebshinweise.**

- Nur genehmigte Akkus des selben Typs verwenden, da sonst Akkuschäden entstehen können (gefährlich)
- Medizinische Geräte können durch Schnurlostelefone oder die Basisstation gestört werden
- Der Handapparat kann in Hörgeräten ein unangenehmes Murmelgeräusch verursachen
- Installieren Sie die Basisstation nicht im Badezimmer, in Räumen mit hoher Luftfeuchtigkeit oder an Orten mit direkter Sonneneinstrahlung
- Bei Elektro-Sensivität die Basisstation nicht in der Nähe der Schlafstelle installieren
- Benutzen Sie das Telefon nicht in einer explosionsgefährdeten Umgebung (z.B. in einer Tankstelle, Lackiererei usw.)
- Das Funktelefon funktioniert nur mit Strom (230 V); es wird daher empfohlen ein «normales» Schnurtelefon als Reserve-Apparat zu verwenden
- Verbrauchte Akkus und ausgediente Apparate bei einer öffentlichen Sammelstelle oder in der Verkaufsstelle abgeben und nicht im Hauskehricht entsorgen
- Anleitung aufbewahren und an eventuelle Nachbenutzer weitergeben

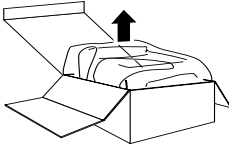

- Gerät und Zubehör aus der Verpackung nehmen.

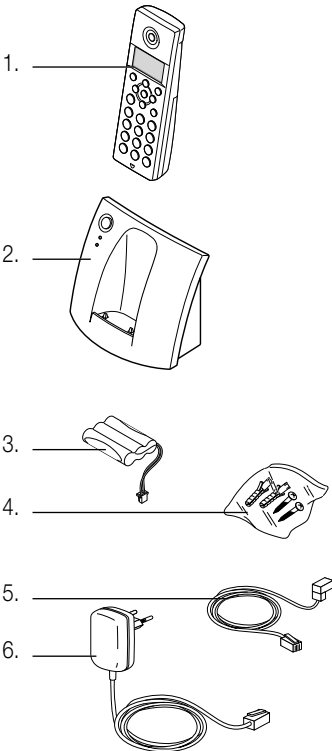

- Bitte überprüfen Sie nach dem Auspacken, ob folgende Teile vorhanden sind:
  1. Handapparat
  2. Basisstation
  3. NiMh-Akku (3,6 V / 550 mAh)
  4. Schraubenset
  5. Telefonanschlusskabel
  6. Netzadapter (230 V) mit Anschlusskabel

- Kontrollieren Sie, ob die Netzspannung (230 Volt) mit der Gerätespannung, welche auf dem Leistungsschild auf dem Netzgerät angegeben ist, übereinstimmt.
- Vernichten Sie sämtliche Plastikbeutel, denn diese könnten für Kinder zu einem gefährlichen Spielzeug werden!

**Tipp:**  
Bewahren Sie die Verpackung für spätere Transporte auf (z.B. für Umzüge, Service usw.).

## 4 Übersicht der Geräte- und Bedienelemente

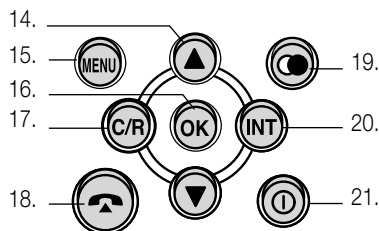
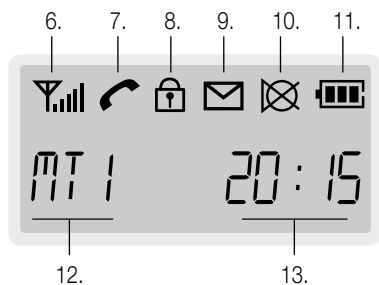
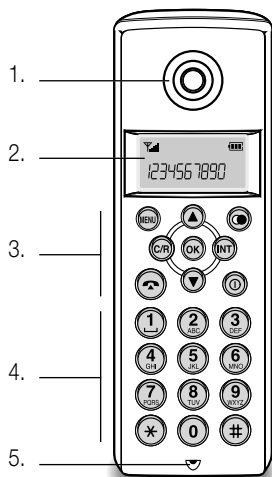

### Handapparat:

1. Ohrmuschel
2. LCD-Anzeige mit Symbolen
3. Funktions-Tasten
4. Wähltastatur
5. Mikrofon

### Anzeige:

6. Empfangssignal (Seite 15)
7. Verbindung  
- blinkt bei Anruf (Seite 12)  
- leuchtet während Gespräch (Seite 12)
8. Tastatur verriegelt (Seite 15)
9. Anrufe in Abwesenheit (Seite 19)
10. Mikrofon ausgeschaltet (Seite 14)
11. Akku-Ladezustand (Seite 11)
12. Handapparat-Nummer «1» (Seite 10)
13. Uhrzeit (Seite 11)

### Funktionstasten:

14. Pfeiltasten zum Durchblättern
15. Menu-Taste (Seite 18)
16. OK-Taste zur Bestätigung
17. Löschtaste
18. Verbindungstaste (Seite 12)
19. Wahlwiederholung (Seite 13)
20. Interne Wahl (Seite 30)
21. Ein-/Aus-Taste und Tastatursperre (Seite 11 und 15)

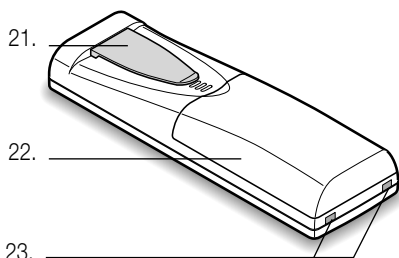

## Handapparat (Rückseite):

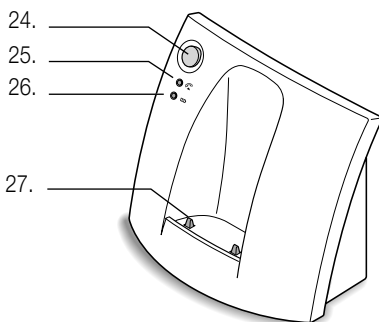

21. Gurtclip
22. Akku-Abdeckung
23. Ladepunkte (sauber halten)

## Basisstation:



24. «Page»: Suchtaste (Seite 14)
25. Verbindungsanzeige :
  - blinkt grün bei Anruf (Seite 12)
  - leuchtet grün während Gespräch
26. Akku-Ladeanzeige  (Seite 9, 15):
  - leuchtet grün während Ladevorgang
27. Ladepunkte (sauber halten) (Seite 9)

## Basisstation (Unterseite):

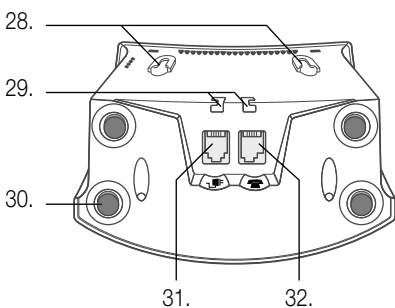

28. Fixierung für Wandmontage (Seite 6)
29. Zugentlastung für Anschlusskabel
30. Gummifüße
31. Strom-Anschlussbuchse (s. Seite 7)
32. Telefon-Anschlussbuchse (s. Seite 8)

## 6 Vorbereitung

### Akku einsetzen

Bevor das Telefon in Betrieb genommen werden kann, muss der Akku installiert werden.

Deutsch

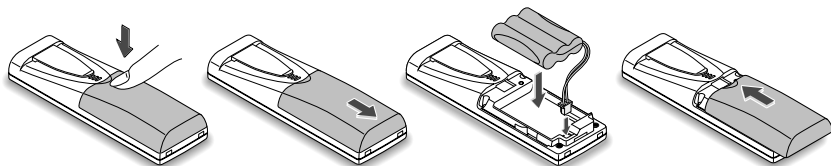

Auf Deckel drücken

Deckel abziehen

Akku anschliessen

Deckel anbringen

### Basisstation an Wand montieren

Die Basisstation kann mit den mitgelieferten Schrauben und Dübeln an die Wand gehängt werden.

#### **Wichtig:**

- Bevor die Station aufgehängt wird, die Hinweise zur Standortwahl beachten (nächste Seite)
- Kabellänge von Strom- und Telefonanschlusskabel beachten
- Löcher markieren (Abstand 60 mm)
- Bei Mauern müssen zuerst Dübel-Löcher gebohrt werden:  $\varnothing$  6 mm / Tiefe 31 mm
- Dübel einsetzen (bei Mauern) und dann Schrauben einschrauben
- Die Schraubenköpfe nicht ganz einschrauben; Abstand 3 mm
- Basis anschliessen (s. Seite 7 und 8) und aufhängen

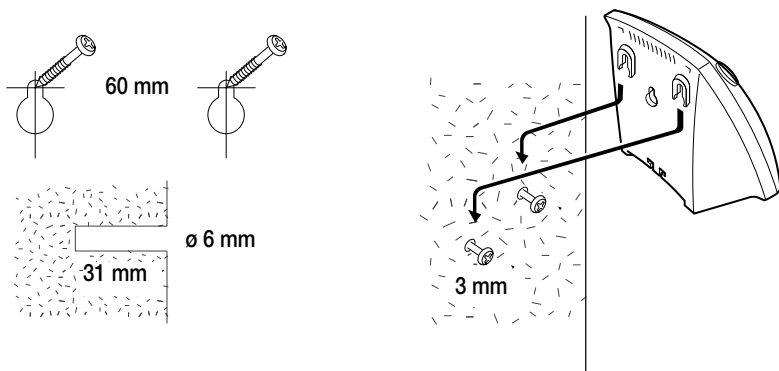

## Standortwahl / Empfangsbereich

Bevor Sie die Basisstation aufstellen sind folgende Tipps zu beachten:

- Speziell in Gebäuden kann die Reichweite funkttechnisch bedingt, stark reduziert sein, da Beton, Metall, Isolationsfenster u.s.w. die Funkeigenschaften eines Funktelefons beeinträchtigen
- Durch eine geschickte Standortwahl der Basisstation, kann die Reichweite unter Umständen erhöht werden. Beispiel: Stellen Sie die Basisstation in die Nähe des Fensters, wenn Sie auch im Garten eine gute Verbindung haben möchten
- Der Handapparat darf in Gebäuden maximal 50 m und im Freien maximal 300 m von der Basisstation entfernt sein. Falls Sie sich aus dem Empfangsbereich bewegen, blinkt im Display  $\Upsilon$  (=Ausserhalb Empfangsbereich)

### Wichtig:

- Basisstation und Handapparat vor Sonnenlicht, Wärmestrahlung (Heizkörper, Herdplatten usw.) und vor hoher Luftfeuchtigkeit (Bad, Dusche etc.) schützen

## Basisstation ans Stromnetz anschliessen

Beachten Sie die Sicherheitshinweise auf Seite 2.

- Basisstation auf eine flache, stabile Oberfläche stellen.
- Netzadapter mit der Gleichstrombuchse  an der Basisstation und einer 230 V-Steckdose verbinden
- Sobald die Station mit dem Stromnetz verbunden ist, ertönen zwei kurze Kontrolltöne

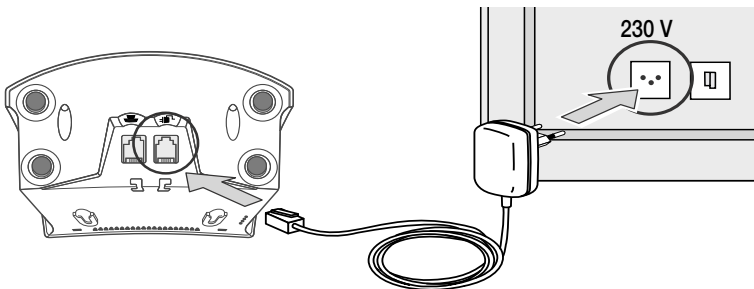



# 8 Basisstation aufstellen und anschliessen

Deutsch

## Basisstation ans Telefonnetz anschliessen

- Telefonanschlusskabel zuerst mit der Basisstation  und dann mit der Telefon-Steckdose verbinden

### Wichtig:

- Der Telefonstecker muss **satt** in die Telefon-Steckdose gesteckt werden, da sonst keine Verbindung zum Telefonnetz besteht (beim Einstecken ist ein Widerstand zu spüren).

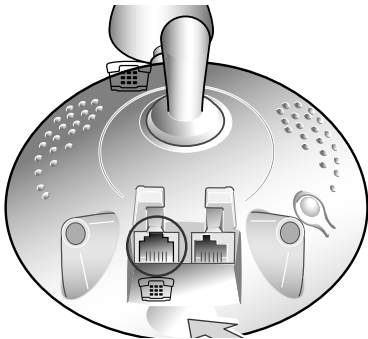

**Nur Original-Kabel verwenden!**

Telefonsteckdose  
**satt einstecken!**

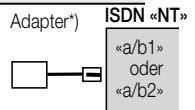
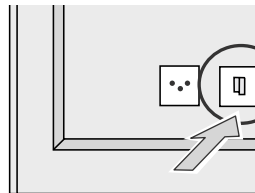

**Nur bei ISDN: \*)**  
Telefonkabel mit  
«a/b»-Anschlüssen  
von NT verbinden



### Wichtig:

- Verwenden Sie ausschliesslich das **Original-Telefonanschlusskabel**, da andere Kabel eine nicht funktionierende Verkabelung aufweisen können
- Um Störungen zu vermeiden, Basisstation **nicht in der Nähe** von elektrischen Geräten wie z.B. Fernsehgeräten, Monitoren, Kopierern etc. stellen
- Das Gerät darf ausschliesslich am **analogen Schweizer Telefonnetz** betrieben werden

\*) **Bei ISDN-Anschlüssen** darf das Gerät nur mit der «a/b1»- oder «a/b2»-Buchse des «NT»-Gerätes verbunden werden. Das benötigte Adapterkabel (Option) kann beim Kundendienst bestellt werden (Art.-Nr. 7960.380.00000). Die «a/b»-Anschlüsse des «NT» müssen eventuell aktiviert oder neu programmiert werden (s. Bedienungsanleitung des «NT»).

## Akku laden

Bevor der Handapparat zum ersten Mal benutzt werden kann, muss der Akku des Handapparates **mindestens 10 Stunden** lang aufgeladen werden.

- Der Ladevorgang startet automatisch, sobald der Handapparat auf die Basisstation gesetzt wird (es ertönt ein kurzer Signalton)
- Das Gerät wird automatisch eingeschaltet (Ausnahme: bei komplett entladenerm Akku)
- Der Ladevorgang wird durch das Batteriesymbol  auf dem Display und die grüne LED-Anzeige  auf der Basisstation angezeigt

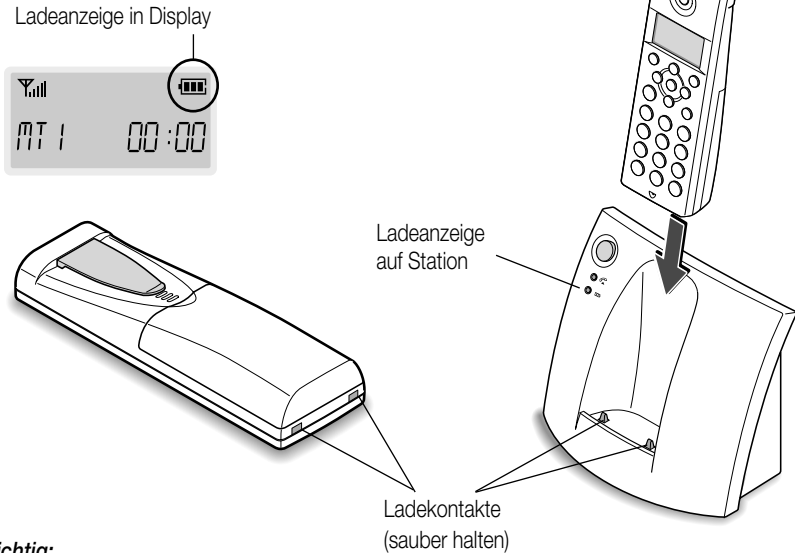

### Wichtig:

- **Erstladung während mindestens 10 Stunden**
- **Ladekontakte** für einwandfreie Funktion immer **sauber halten**
- Der Handapparat ist mit einem umweltfreundlichen und leistungsfähigen NiMH-Akku ausgestattet. Damit dieser **seine maximale Leistung erbringen kann**, muss nachfolgende Anwendungsregel unbedingt beachtet werden:

- **Akku nur nachladen, wenn er komplett entladen ist!**

Es wird daher empfohlen, den Handapparat **NUR** bei entladenerm Akku auf die Basisstation zu setzen. Dieses Vorgehen ermöglicht Ihnen die volle Leistungsfähigkeit des Handapparates, bzw. lange Gesprächs- und Standby-Zeiten

- Die Station hat eine Ladeautomatik, die ein «Überladen» des Akkus verhindert

# 10 Inbetriebnahme

## Handapparat ein-/ausschalten

Vor der ersten Anwendung Handapparat mindestens 10 Stunden laden.

Der Handapparat schaltet sich automatisch ein, sobald er in die Basisstation gestellt wird (Ausnahme: Akku ist komplett entladen).

Taste(n):	Beschreibung	Anzeige
-----------	--------------	---------



### Handapparat einschalten; Taste lang drücken

– Im Display erscheinen nach dem Einschalten:

- «MT 1 00:00»: =MobilTeil 1 und Uhrzeit (Uhrzeit einstellen: s. nächste Seite)
- : Empfangsanzeige
- : Batterieanzeige

Der Handapparat ist betriebsbereit

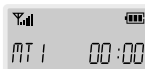

### Handapparat ausschalten

(Taste erneut lang drücken)

- Im Display erscheint kurz «AUSSCHALTEN» anschließend ist der Handapparat ausgeschaltet
- wird die Taste nur kurz gedrückt, ist die Tastatur blockiert und das Schloss wird angezeigt (Seite 15)



### Verbindung zum Telefonnetz prüfen

- Verbindungstaste drücken; in der Ohrmuschel muss jetzt der Summton des Telefonnetzes zu hören sein. Falls dies nicht der Fall ist, Telefonanschlusskabel überprüfen (s. Seite 10).



















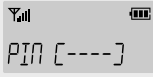



### Wichtig:

- Der Handapparat muss sich während dem Anmeldevorgang in der Nähe der Basisstation befinden (bzw. im gleichen Raum)
- Wenn der Akku komplett entladen ist, kann sich der Handapparat nach der Akku-Installation nicht automatisch einschalten und anmelden. Ist dies der Fall, Handapparat auf der Basisstation belassen und Akku während 10 Stunden aufladen. Anschliessend Handapparat einschalten.
- Falls in der Anzeige «KEINE BASIS» erscheint,
  - hat das Mobilteil keine Verbindung zur Basisstation (Seite 7, 15)
  - ist die Basisstation nicht am Stromnetz angeschlossen (Seite 7) oder
  - ist der Handapparat nicht bei der Basisstation angemeldet (Seite 25)

## Uhr stellen



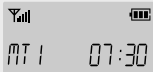







Der Handapparat ist mit einer Uhr ausgestattet, die sich wie folgt einstellen/ändern lässt.

Taste(n):	Beschreibung	Anzeige
	<b>MENU-Taste drücken</b> – Im Display erscheint: – «SPEICHERN»: = erster Punkt des Menüs	
 	<b>Mit Pfeiltasten blättern bis «BASIS MENU» erscheint</b>	
  – 	<b>Mit OK öffnen</b> – Im Display erscheint «PIN [----]» – PIN-Code eingeben (ab Fabrik: 0000)	
	<b>Mit OK bestätigen</b> – Im Display erscheint «NR-SPERREN»	
  	<b>Mit Pfeiltasten blättern bis «UHR STELLEN» erscheint</b>  <b>Mit OK öffnen</b> – Im Display erscheint «00:00», wobei die erste Stelle blinkt	  
 – 	<b>Zeit vierstellig eingeben</b> – z.B. «07.30» – Falsche Eingabe mit Pfeiltasten anwählen und «überschreiben»	
	<b>Mit OK bestätigen</b> – Es ertönt ein Doppeltön und die Uhr ist gestellt	

## 12 Anrufen



### Anrufen

Nachfolgend werden die wichtigsten Gerätefunktionen beschrieben. Weniger häufig benutzte Funktionen werden ab Seite 28 beschrieben.

Taste(n):	Beschreibung	Anzeige
	<b>Nummer mit Vorwahl wählen</b> <ul style="list-style-type: none"><li>– Falsche Eingaben durch kurzes Drücken der Taste  löschen</li><li>– gesamte Nummer durch sekundenlanges Drücken der Taste  löschen</li></ul>	
	<b>Taste Verbindung drücken</b> <ul style="list-style-type: none"><li>– Die Nummer wird automatisch gewählt</li><li>– In der Anzeige erscheint das Symbol </li></ul>	
	<b>Gespräch beenden</b> (Taste Verbindung erneut drücken) <ul style="list-style-type: none"><li>– In der Anzeige erscheint wieder «MTT 20:15»</li></ul>	
	<b>Anzeige der Gesprächsdauer</b> Nach Beginn des Gesprächs wird im Display die Gesprächsdauer angezeigt (in Std.-Min.-Sek.).	 Zähler

### Anrufe annehmen

Bei einem ankommenden Anruf klingelt das Telefon und im Display blinkt das Symbol  und in der Anzeige erscheint «UNBEKANNT».

	<b>Mit Verbindungstaste Anruf annehmen</b>	
	<b>Gespräch beenden</b> (Taste Verbindung erneut drücken)	

## Wahlwiederholung

Die zuletzt gewählten 10 Nummern können wiedergewählt werden.



### Wiederwahl-Taste drücken

- Es erscheint kurz «WIEDERWAHL», dann wird die letztgewählte Nummer angezeigt
- Falls keine Nummer in Speicher erscheint «LEER»



**Mit Pfeiltasten blättern**, bis die gewünschte Nummer erscheint



**Mit Verbindungstaste gewünschte Nummer wählen**

- Die Nummer wird automatisch gewählt
- In der Anzeige erscheint das Symbol 



**Gespräch beenden**

(Taste Verbindung erneut drücken)

### Hinweis:

- Nummern aus dem Wiederwahlspeicher können vor der Wahl geändert werden: Taste «C/R» drücken um die jeweils letzte Ziffer zu löschen. Neue Ziffer eingeben
- Werden mehr als 10 Nummern gewählt, wird jeweils die älteste Nummer aus dem Wahlwiederholtspeicher gelöscht

## Wahlwiederholung; Anonym-Funktion

Es können einzelne Nummern aus dem Wiederwahlspeicher gelöscht werden, um die Anonymität zu wahren



### Wiederwahl-Taste drücken

- Es erscheint kurz «WIEDERWAHL», dann wird die letztgewählte Nummer angezeigt
- Falls keine Nummer in Speicher erscheint «LEER»



**Mit Pfeiltasten blättern**, bis die gewünschte Nummer erscheint



**Mit OK zu löschende Nummer auswählen**

- Es erscheint «LÖSCHEN»



**Mit OK bestätigen**

- Es ertönt ein Signalton und die Nummer ist aus dem Wiederwahlspeicher gelöscht

## Lautstärke der Ohrmuschel ändern

Während eines Gesprächs kann die Lautstärke der Ohrmuschel in 3 Stufen variiert werden:



### Lautstärke während Gespräch wählen:

- für LAUTER; Display erscheint «LAUTSTÄRKE»
- für LEISER



## Mikrofon stummschalten

Das Mikrofon kann während eines Gesprächs ausgeschaltet werden damit Sie Ihr Gesprächspartner nicht mehr hört.



**Taste während Gespräch drücken**, um das Mikrofon auszuschalten

- In der Anzeige erscheint das Symbol  (=Mikrofon aus)

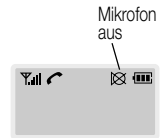

**Taste erneut drücken**, um das Mikrofon wieder einzuschalten

- das Symbol  erlischt

## Handapparat aufrufen («Paging»)

Durch Drücken der Ruftaste (auf der Basisstation) kann ein Signalton an den Handapparat gesendet werden:



### «Page»-Taste (auf Basisstation) drücken

- Der Handapparat gibt während 30 Sekunden einen Alarmton von sich
- Im Display erscheint «MT RUFEN» (Mobilteil wird gerufen)
- Durch erneutes Drücken der Page-Taste (auf der Basisstation) oder irgendeiner Taste auf dem Handapparat) wird der Signalton wieder unterbrochen



**Hinweis:** Wird gleichzeitig ein Anruf empfangen, schaltet sich der Signalton aus und das Telefon klingelt normal.

## Tastatursperre

Sie können die Tasten des Handapparates sperren. Unbeabsichtigte Tastenbetätigungen bleiben ohne Auswirkungen. Bei gesperrter Tastatur können nur ankommende Anrufe entgegengenommen werden. Abgehende Anrufe sind nicht möglich.



**Ein-/Aus-Taste kurz drücken**, um Tastatursperre einzuschalten

– im Display erscheint das Symbol

Tastatursperre

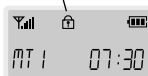

**Ein-/Aus-Taste erneut kurz drücken**, um Tastatursperre auszuschalten

– das Symbol erlischt wieder

## Akkuanzeige

Die Akkuanzeige informiert über den Ladezustand. Um beste Akkuwerte und eine lange Lebensdauer des Akkus zu erreichen, diesen nur nachladen, wenn er entladen ist.

Voll                      leer (blinkt)



## Empfangsanzeige

Befindet sich der Handapparat zu weit von der Basisstation entfernt, wird die Verbindungsqualität merklich schlechter oder unterbricht gar. Beachten Sie auch die Tipps auf Seite 7.

Kein Empfang (blinkt)                      gut

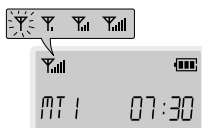



# 16 Telefonbuchspeicher

## Nummer im Telefonbuch speichern

Ihr Telefon kann bis zu 10 Rufnummern speichern. Diese werden unter den Tasten «1 – 0» gespeichert



### Mit Menu-Taste Menu öffnen

- «SPEICHERN» wird angezeigt



### Mit OK Telefonbuch öffnen

- Der erste Speicherplatz (= Platz Nr. 0) wird angezeigt

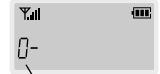

Speicherplatz-Nr.



### Mit Pfeiltasten gewünschte Speicherplatz-Nummer wählen (z.B. Nr. 2)

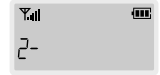

### Nummer mit Vorwahl eingeben

- Maximale Nummernlänge 24 Stellen
- Falsche Eingaben durch **kurzes** Drücken von löschen
- Ganze Nummer durch **langes** Drücken von löschen

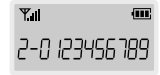

### Nummerneingabe mit «OK» bestätigen

- Die Eingabe wird mit einem Doppelsignal bestätigt
- Für weitere Nummern Vorgang wiederholen
- In der Anzeige erscheint wieder die Uhrzeit

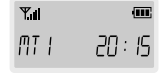

### Hinweise:

- Wird während 20 Sekunden keine Taste gedrückt, ertönt ein Kontrollton und das Telefon verlässt den Programmiermodus
- Der Programmiermodus kann jederzeit durch Drücken der Taste verlassen werden. Es ertönt ein Kontrollton
- Für die Fernabfrage von Telefonbeantwortern können 3 Sekunden lange Pausen eingefügt werden. Dazu während der Eingabe die Taste drücken, bis ein «P» in der Anzeige erscheint

## Telefonieren mit Telefonbuch (Variante 1)



**Gewünschte Speicherplatznummer drücken,**  
bis die gespeicherte Nummer angezeigt wird (z.B. 2)  
– Taste mindestens eine Sekunde lang drücken



– Nummer wird automatisch gewählt

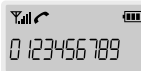

### Hinweis:

– Ist keine Nummer gespeichert erscheint «LEER» in der Anzeige

## Telefonieren mit Telefonbuch (Variante 2)

Der Handapparat muss sich in der Stand-by-Stellung befinden (Uhr wird angezeigt).



**Mit Pfeiltasten blättern,** bis die gewünschte Nummer angezeigt wird (z.B. 2)

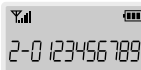

**Mit der Verbindungstaste Nummer anrufen**  
– Nummer wird automatisch gewählt

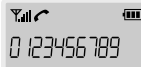

## Einträge ändern



**Mit Menu-Taste Menu öffnen**  
– «SPEICHERN» wird angezeigt



**Mit OK Telefonbuch öffnen**  
– Der erste Speicherplatz wird angezeigt



**Mit Pfeiltasten gewünschte Speicherplatz-Nummer wählen** (z.B. Nr. 2)



**Zu ändernde Ziffern mit C/R löschen und dann neue Nummer eingeben**



**Nummerneingabe mit «OK» bestätigen**

# 18 Menü-Einstellungen

## Menu-Übersicht

Auf den nachfolgenden Seiten werden weniger häufig verwendete Funktionen beschrieben. Diese sind in einem sogenannten Menu zusammengefasst. Hier die Übersicht:



Bezeichnung	Anzeige	Seite
1. <b>Telefonbuchspeicher</b>	«SPEICHERN»	16
2. <b>Anrufliste **)</b>	«ANRUFLISTE»	19
3. <b>Zugangscode eingeben</b>	«WÄHRL»	20
4. <b>Tastenton</b>	«TASTENTON»	21
5. <b>Rufton</b>	«RUFTON»	21
– Rufton Typ	«RUFTON TYP»	22
– Lautstärke	«TON LAUTST»	22
– VIP-Rufton	«VIP RUFTON»	23
6. <b>PIN ändern *)</b>	«PIN WECHSELN»	23
7. <b>Nummern-Automatik</b>	«NR-AUTOMAT»	24
8. <b>Amtsleitung (mit Hauszentrale)</b>	«AMTSLEITUNG»	24
9. <b>Handapparat anmelden*)</b>	«HT ANMELDEN»	25
10. <b>Handapparat zurücksetzen*)</b>	«HT RESET»	29
11. <b>Wahlwiederholungsliste löschen*)</b>	«WUR LEEREN»	26
12. <b>Liste Anrufe in Abwesenheit löschen*) **)</b>	«LEERE LISTE»	26
13. <b>Basisstation auswählen</b>	«BASISWAHL»	27
14. <b>Basis-Menu</b>	«BASIS MENU»	28
– Nummern-Sperre	«NR-SPERREN»	28
– Wähltyp	«WÄHRL TYP»	29
– Uhr stellen	«UHR STELLEN»	11
– Handapparat abmelden	«HT ABMELDEN»	29

\*) Für diese Funktion wird der PIN-Code benötigt

\*\*\*) Diese Funktion ist abhängig vom Netzbetreiber und wird in der Schweiz z.Zt. nicht angeboten

## 1. Telefonbuchspeicher «SPEICHERN»

Der Telefonbuchspeicher wird auf Seite 16 detailliert beschrieben

## 2. Anrufe in Abwesenheit «ANRUFLISTE»

Das Telefon kann sich bis 10 Anrufe in Abwesenheit merken und dies mit dem -Symbol in der Anzeige anzeigen. Die Telefonnummer und die Uhrzeit können gespeichert werden.

*Hinweis: In der Schweiz ist dieser Dienst z. Zt. nicht möglich (ist von Telefonnetzbetreiber abhängig)*



Menu öffnen



Mit Pfeiltasten blättern, bis «ANRUFLISTE» angezeigt wird



Mit «OK» Anrufliste öffnen

- Abwechselnd wird die zuletzt empfangene Nummer und die Uhrzeit angezeigt (Uhrzeit muss eingestellt sein; Seite 11)



Mit den Pfeiltasten kann durch die Liste geblättert werden



*Weitere Funktionen:*

- Verbindungstaste drücken, um die angezeigte Nummer anzurufen
  - Der in der Anzeige dargestellte Eintrag wird automatisch angerufen

*oder:*



– 2x «OK» drücken, um den Eintrag zu löschen

- Der in der Anzeige dargestellte Eintrag wird gelöscht

### 3. Zugangscodes für anderen Netzbetreiber («Preselect»)

Mit dieser Funktion ist es möglich, einen abgehenden Anruf über das Telefonnetz eines zweiten Telefonanbieters zu tätigen. Es können drei verschiedene Zugangscodes gespeichert werden.

**Beispiel:** Sie möchten statt über den staatlichen Netzbetreiber «ABC», über den alternativen Netzbetreiber «DEF» telefonieren, da dieser günstigere Tarife anbietet.

#### 3.1 Zugangscodes eingeben «VORWAHL»



**Menu öffnen**



**Mit Pfeiltasten blättern, bis «VORWAHL» angezeigt wird**



**Mit «OK» öffnen**



**Mit den Pfeiltasten gewünschter Platz für Zugangscodes wählen**

– 1, 2 oder 3. Der Platz «1» wird als erstes angezeigt und empfiehlt sich für die am meisten gebrauchte Vorwahl



**5-stelliger Zugangscodes eingeben**

– Immer 5 Stellen eingeben, z.B. 10707

– Falsche Eingaben durch **kurzes** Drücken von  löschen

– Ganze Nummer durch **langes** Drücken von  löschen



**Mit «OK» bestätigen**

– Eingabe wird mit Signalton bestätigt und in der Anzeige erscheint wieder die Uhrzeit

#### 3.2 Zugangscodes anwenden



**In Stand-by-Betrieb «OK»-Taste drücken**

– Die Vorwahl des Platzes «1» wird angezeigt, z.B. «10707»



**Mit Pfeiltaste blättern und Vorwahl wählen**



**Mit «OK» auswählen**



**Anschließend Telefonnummer mit Vorwahl eingeben**



**Mit Verbindungstaste Nummer anrufen**

#### Hinweis:

Damit Sie über das Netz des alternativen Netzbetreibers telefonieren können, müssen Sie Ihren Anschluss bei diesem zuerst freischalten lassen. Sie erhalten vom Netzbetreiber den 5-stelligen Zugangscodes (z.B. 10707), der in das Gerät programmiert werden kann.

## 4. Tastentöne «TASTENTON»

Sie können den Tastenton ein- oder ausschalten und zwischen zwei Tönen auswählen.



**Menu öffnen**



**Mit Pfeiltasten blättern**, bis «TASTENTON» angezeigt wird



**Mit «OK» öffnen**



**Gewünschte Einstellung wählen:**

- Typ 1, Typ 2 oder Ein/Aus



**Mit «OK» bestätigen**

- Eingabe wird mit Signalton bestätigt und in der Anzeige erscheint wieder die Uhrzeit

### 5. Rufton und -Lautstärke «RUFTON»

Es können gewählt werden:

- 6 verschiedene Ruftöne («TYP 1- 6»)
- 4 verschiedene Lautstärkepegel («3, 2, 1» oder «RUS»)
- 2 verschiedene VIP-Ruftöne

#### 5.1 Rufton wählen



**Menu öffnen**



**Mit Pfeiltasten blättern**, bis «RUFTON» angezeigt wird



**Mit «OK» öffnen**

- «RUFTON TYP» wird angezeigt



**Mit «OK» bestätigen**

- «RUFTON TYP» wird angezeigt



**Mit Pfeiltasten Ruftontyp wählen**

- Typ 1-6 wählen



**Mit «OK» bestätigen**

- Eingabe wird mit Signalton bestätigt und in Anzeige erscheint wieder die Uhrzeit

#### 5.2 Ruftonlautstärke wählen



**Menu öffnen**



**Mit Pfeiltasten blättern**, bis «RUFTON» angezeigt wird



**Mit «OK» öffnen**

- «RUFTON TYP» wird angezeigt



**Mit Pfeiltasten blättern**, bis «TON LAUTST» angezeigt wird



**Mit «OK» bestätigen**

- «LAUTST 1» wird angezeigt



**Mit Pfeiltasten Lautstärke wählen**

- Lautstärke 3, 2, 1 oder Aus (=kein Klingeln) wählen













**Mit «OK» bestätigen**

- Eingabe wird mit Signalton bestätigt und in der Anzeige erscheint wieder die Uhrzeit













### 5.3 VIP-Rufton wählen

\*) *Hinweis: Dieser Dienst ist in der Schweiz z. Zt. nicht möglich  
(von Telefonnetzbetreiber abhängig)*

-  **Menu öffnen**
-   **Mit Pfeiltasten blättern**, bis «RUFTON» angezeigt wird
-  **Mit «OK» öffnen**  
– «RUFTON TYP» wird angezeigt
-   **Mit Pfeiltasten blättern**, bis «VIP RUFTON» angezeigt wird
-  **Mit «OK» bestätigen**  
– «VIP RUFTON 1» wird angezeigt
-   **Mit Pfeiltasten VIP-Rufton wählen**  
– 1 oder 2 wählen
-  **Mit «OK» bestätigen**  
– Eingabe wird mit Signalton bestätigt und in Anzeige erscheint wieder die Uhrzeit

### 6. PIN-Code ändern «PIN WECHSELN»

Für den Zugriff auf verschiedene Menü-Punkte muss ein PIN-Code eingegeben werden. Die Fabrikeinstellung «0000» kann geändert werden. **Neuen PIN-Code gut merken!**

-  **Menu öffnen**
-   **Mit Pfeiltasten blättern**, bis «PIN WECHSELN» angezeigt wird
-  **Mit «OK» öffnen**, PIN {----} wird angezeigt
-   **Bisherigen PIN-Code eingeben** (ab Fabrik «0000»)
-  **Mit «OK» bestätigen**, «NEU {----}» wird angezeigt
-   **Neuen PIN eingeben** (vierstellig)  
– «REP {----}» wird angezeigt
-  **Mit «OK» bestätigen**
-   **Neuen PIN erneut eingeben** (vierstellig)
-  **Mit «OK» bestätigen**  
– Eingabe wird mit Signalton bestätigt und in Anzeige erscheint wieder die Uhrzeit



## 7. Nummern-Automatik «NR-AUTOMAT»

Diese Automatik vergleicht die eingegebenen Ziffern mit den gespeicherten Telefonnummern. Stimmt eine gespeicherte Nummer mit den eingegebenen Ziffern überein, wird diese vollständig angezeigt.

**Beispiel:** Sie wählen «0123» und im Speicher ist eine Nummer mit den gleichen vier Anfangsziffern (z.B. «0123456789») wird diese gespeicherte Nummer blinkend angezeigt. Falls die angezeigte Nummer richtig ist und gewählt werden soll, muss nur noch die Verbindungstaste gedrückt werden. Die übrigen Ziffern (in diesem Beispiel 456789) müssen nicht mehr eingetippt werden.



**Menu öffnen**

**Mit Pfeiltasten blättern**, bis «NR-AUTOMAT» angezeigt wird

**Mit «OK» öffnen**

– «RUS» (oder «EIN») wird angezeigt

**Mit Pfeiltaste Zustand wählen** (Ein oder Aus)

**Mit «OK» bestätigen**

– Eingabe wird mit Signalton bestätigt und in Anzeige erscheint wieder die Uhrzeit

## 8. Betrieb mit Hauszentralen «AMTSLEITUNG»

Wird das Funktelefon mit einer Hauszentrale verwendet, muss normalerweise vor der Telefonnummer eine Nummer gewählt werden (z.B. «0») um eine Leitung frei zu schalten. Diese Nummer kann gespeichert werden, damit sie nicht jedesmal gewählt werden muss.

Bei einem abgehenden Anruf wählt das Telefon automatisch diese Nummer, macht eine kurze Pause und wählt dann automatisch die Telefonnummer.

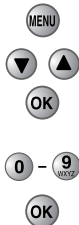

**Menu öffnen**

**Mit Pfeiltasten blättern**, bis «AMTSLEITUNG» angezeigt wird

**Mit «OK» öffnen**

– ein blinkendes «-» -Zeichen wird angezeigt

**Gewünschte Nummer für die Amtsleitung eingeben** (0 bis 9)

**Mit «OK» bestätigen**

– Eingabe wird mit Signalton bestätigt und in Anzeige erscheint wieder die Uhrzeit

**«Flash»-Funktion:** Für einige Zentralen wird die Flashfunktion benötigt. Diese kann während einer Verbindung mit der Taste gewählt werden (in der Anzeige erscheint ein »F«).

## 9. Handapparat anmelden «MIT ANMELDEN»

Es ist möglich, mit der Basisstation bis zu 6 Handapparate zu verwenden.



**Menu öffnen**

**Mit Pfeiltasten blättern**, bis «MIT ANMELDEN» angezeigt wird

**Mit «OK» öffnen**

– «PIN {----}» -wird angezeigt



**PIN eingeben** (ab Fabrik «0000»)

– «BASIS 1» -wird angezeigt



**Gewünschte Basisstation angeben (1-4)**

– wird nur eine Basisstation verwendet «1» eingeben



**Mit «OK» bestätigen**

– «SUCHE BASIS» -wird angezeigt



**Auf der Basisstation die «Page»-Taste drücken**, bis die grüne Verbindungsanzeige blinkt

– nach einigen Sekunden wird die Identifikationsnummer der Basisstation angezeigt, z.B. «00315c8c8»



**Mit «OK» bestätigen**

– «REC {----}» -wird angezeigt



**Authentifikations-Nummer eingeben** (ab Fabrik «0000»)



**Mit «OK» bestätigen**

– «BITTE WARTEN» wird kurz angezeigt, anschliessend die Uhrzeit

– Die Anmeldung ist abgeschlossen

## 10. Handapparat auf Fabrikeinstellung zurücksetzen «MIT RESET»

Es ist möglich alle Einstellungen des Handapparates und Telefonbucheinträge zu löschen (=Fabrikeinstellung).



**Menu öffnen**

**Mit Pfeiltasten blättern**, bis «MIT RESET» angezeigt wird

**Mit «OK» öffnen**



**PIN eingeben** (ab Fabrik «0000»)



**Mit «OK» bestätigen**



**Löschen mit «OK» bestätigen**

– die Uhrzeit wird angezeigt

## 26 Menü-Einstellungen (Fortsetzung)

### 11. Wahlwiederholungs-Liste löschen «WUR LEEREN»

Die «Wiederwahlliste» (Seite 13) kann gelöscht werden.



**Menu öffnen**



**Mit Pfeiltasten blättern**, bis «WUR LEEREN» angezeigt wird



**Mit «OK» öffnen**

– «PIN {----}» -wird angezeigt



**PIN eingeben** (ab Fabrik «0000»)

– «BESTÄTIGEN» wird angezeigt



**Mit «OK» löschen bestätigen**

– Die Liste ist gelöscht

– Die Uhrzeit wird angezeigt

### 12. Liste «Anrufe in Abwesenheit» löschen «LEERE LISTE»

Die Liste «Anrufe in Abwesenheit» (Seite 19) kann gelöscht werden.



**Menu öffnen**



**Mit Pfeiltasten blättern**, bis «LEERE LISTE» angezeigt wird



**Mit «OK» öffnen**

– «PIN {----}» -wird angezeigt



**PIN eingeben** (ab Fabrik «0000»)

– «BESTÄTIGEN» wird angezeigt



**Mit «OK» löschen bestätigen**

– Die Liste ist gelöscht

– Die Uhrzeit wird angezeigt

## 13. Basisstation auswählen «BASISSTATIONSWAHL»

Es ist möglich, mit dem Handapparat bis zu 4 verschiedene Basisstationen zu verwenden. Dies ermöglicht eine Erhöhung der Reichweite.

### **Hinweis:**

Bevor der Handapparat mit mehreren Basisstationen verwendet werden kann, muss der Handapparat zuerst bei jeder Basisstation angemeldet werden (Seite 25)



### **Menu öffnen**

**Mit Pfeiltasten blättern**, bis «BASISSTATIONSWAHL» angezeigt wird

### **Mit «OK» öffnen**

- «BASIS 1 bis 4» \*) oder «AUTOMATISCH» wird angezeigt
- \*) abhängig von der Anzahl Basisstationen



### **Mit Pfeiltasten auswählen**

- «AUTOMATISCH»: Der Handapparat wählt immer die beste Station



### **Mit «OK» bestätigen**

- Die Uhrzeit wird angezeigt

### 14. Basis-Menü «BASIS MENÜ»

Im Basis-Menü können folgenden Einstellungen vorgenommen werden:

1. Nummernsperre: Sperren bestimmter Nummern, z.B. 0900-er Nummern
2. Wähltyp: Tonwahl (= Standard) oder Impulswahl
3. Uhr stellen: siehe Seite 11
4. Handapparat abmelden: Handapparat kann nicht mehr verwendet werden

#### 14.1 Nummernsperre «NR-SPERREN»

Mit dieser Funktion können bestimmte Nummernblöcke gesperrt werden, z.B. können durch die Eingabe von «0900» alle Nummern die mit 0900 beginnen, nicht mehr gewählt werden.

Es können bis zu vier Blöcke mit bis zu vier Zeichen gespeichert werden



**Menu öffnen**



**Mit Pfeiltasten blättern**, bis «BASIS MENÜ» angezeigt wird



**Mit «OK» öffnen**

– «PIN {----}» -wird angezeigt



**PIN eingeben** (ab Fabrik «0000»)

– «NR-SPERREN» wird angezeigt



**Mit «OK» öffnen**

– Der erste Nummernblock wird angezeigt, z.B. «1- »



**gewünscht Nummern eingeben**, z.B. 0900

– es können 1-4 Stellen eingegeben werden



**Mit «OK» speichern**

– Die Uhrzeit wird angezeigt

## 14.2 Wähltyp «WAHL TYP»

In der Schweiz wird das Tonwahlverfahren angewendet. Für ältere Hauszentralen kann es möglich sein, dass die Station auf das ältere Impulswahlverfahren umgestellt werden muss.



**Menu öffnen**



**Mit Pfeiltasten blättern**, bis «BASIS MENÜ» angezeigt wird

**Mit «OK» öffnen**

– «PIN {----}» -wird angezeigt



**PIN eingeben** (ab Fabrik «0000»)

– «NR-SPERREN» wird angezeigt



**Mit Pfeiltasten blättern**, bis «WAHL TYP» angezeigt wird



**Mit «OK» öffnen**



**Mit Pfeiltaste Wähltyp angeben**, Tonwahl (=Standart) oder Impulswahl



**Mit «OK» speichern**

– Die Uhrzeit wird angezeigt

## 14.3 Uhr stellen «UHR STELLEN»

Dieser Abschnitt ist auf Seite 11 beschrieben

## 14.4 Handapparat abmelden «MT ABMELDEN»

Handapparat können abgemeldet werden (=Funkkontakt zur Basis wird gelöscht). Wieder anmelden siehe Seite 25.



**Menu öffnen**



**Mit Pfeiltasten blättern**, bis «BASIS MENÜ» angezeigt wird



**Mit «OK» öffnen**

– «PIN {----}» -wird angezeigt



**PIN eingeben** (ab Fabrik «0000»)

– «NR-SPERREN» wird angezeigt



**Mit Pfeiltasten blättern**, bis «MT ABMELDEN» angezeigt wird



**Nummer des Handapparates eingeben**, z.B. «2»

– Die Nummer des Handapparates wird links von der Uhrzeit angezeigt, z.B. «MT 2» (=Mobilteil 2)



**Mit «OK» Handapparat abmelden**

– «ABGEMELDET» wird angezeigt und der Apparat kann nicht mehr zum Telefonieren verwendet werden

## 30 Anwendung mehrerer Handapparte

Bei Anwendung mehrerer Handapparaten, ist es möglich Gespräche zwischen den Handapparaten zu führen oder Gespräche von einem Handapparat zu einem anderen weiterzuleiten.

Anmeldung weiterer Handapparate, siehe Seite 25.

### 1. Interne Gespräche

Zwischen verschiedenen Handapparaten können kostenlose Gespräche geführt werden.



#### Taste drücken

– die Nummer des Handapparates wird angezeigt, z.B. «INT 1»



#### Nummer des gewünschten Handapparates (1-6) wählen

– der gewünschte Handapparat wird angerufen  
– dieser kann durch Drücken der Verbindungstaste das Gespräch entgegennehmen



#### Mit der Verbindungstaste Gespräch beenden

– Die Uhrzeit wird angezeigt

### Gespräch an anderen Handapparat weiterleiten

Gespräche können zu einem anderen Handapparat weitergeleitet und/oder wieder zurückgenommen werden.



#### Taste drücken

– die eigene Handapparat-Nummer wird angezeigt, z.B. «INT 1»



#### Nummer des gewünschten Handapparates (1-6) wählen

– der gewünschte Handapparat wird angerufen  
– dieser kann durch Drücken der Verbindungstaste das Gespräch entgegennehmen  
– bevor Sie das Gespräch weiterleiten können Sie mit der Person am Zweitapparat sprechen (der «externe» Anrufer kann Sie dabei nicht hören)

#### oder:

– Sie hängen auf bevor der zweite Handapparat abgenommen wird. Das Gespräch wird in diesem Fall direkt weitergeleitet



#### Mit der Verbindungstaste Gespräch weiterleiten

oder:

oder:





#### Mit der INT-Taste das Gespräch zurücknehmen

## Wenn das Telefon nicht funktioniert

### Kein Amtston wenn die Verbindungstaste gedrückt wird:



1. Verwenden Sie ausschliesslich das **Original-Telefonanschlusskabel!** Andere Kabel können eine nicht funktionierende Verkabelung aufweisen (siehe Seite 8).
2. Ist der Telefonstecker **ganz** in die Telefon-Steckdose eingesteckt? Die Stecker müssen relativ stark in die Dose gesteckt werden (siehe Seite 8).
3. Werden **Telefon-Verlängerungskabel oder andere Zusatzgeräte** (Modem, Fax usw.) **verwendet**? Falls ja, nur das Funktelefon mit dem ORIGINAL-Telefonkabel anschliessen. Wenn das Telefon jetzt funktioniert ist die Verkabelung /Kabel fehlerhaft (siehe Seite 8).
4. Ist das Funktelefon mit einem **ISDN-NT verbunden**? Beachten Sie die Hinweise auf Seite 8.

### Verschiedene Fehler

1. Handapparat **lässt sich nicht einschalten**: Ist der Akku geladen? Die Erstladung dauert mindestens **10** Stunden (s. Seite 9).
2. Handapparat **klingselt nicht**: Ist die Klingelmelodie und -Lautstärke auf «AUS» gestellt (siehe Seite 22)?
3. Kein Empfang, das **Symbol  blinkt in der Anzeige**. Distanz zwischen Handapparat und Basistaste verringern. Verbindungstaste  drücken, um den Handapparat neu anzumelden.
4. **Kein Eintrag im Telefonbuch möglich**: Telefonbuchspeicher voll, es müssen bestehende Einträge gelöscht werden.
5. Gerät zeigt «wirre» Nummern an, sobald eine neue Nummer eingetippt wird: Nummern-Automatik aktiviert (siehe Seite 24)





### PIN-Code sichtbar machen

Falls der PIN vergessen wurde, kann er wie folgt sichtbar gemacht werden:

1. Handapparat ausschalten
2. Tasten  und  gleichzeitig drücken
  - Der eingestellte PIN-Code wird während 3 Sekunden angezeigt



## 32 Displayanzeigen

Anzeige	Erklärung	Seite
1. «Keine Anzeige»	Akku nicht angeschlossen oder leer	6, 9
2. «MT 20:15»	Normale Anzeige von Name und Nummer des Handapparates und Uhrzeit im Standby Modus	10
3. «KEINE BASIS» und blinkendes Symbol 	<ul style="list-style-type: none"><li>– Handapparat ausserhalb der Reichweite der Basisstation: Abstand zwischen Handapparat und Basisstation verringern</li><li>– Verbindungstaste drücken</li><li>– Handapparat nicht an der Basisstation registriert: Handapparat anmelden</li><li>– Stromversorgung der Basisstation unterbrochen: Netzstecker und Anschlusskabel des Netzadapters kontrollieren</li></ul>	7 25 7
4. «SPEICHERN»	<ul style="list-style-type: none"><li>– erster Punkt des Menüs</li><li>– Nummer speichern</li></ul>	16 16
5. «UNBEKANNT»	– Sie erhalten einen Anruf	12
6. «0-012345...»	– zuletzt gewählte Nummer	13
7. «LAUTSTARKE 3»	– Lautstärke-Anzeige	14
8. «MT RUFEN»	– Der Handapparat wird von der Basisstation gerufen («Paging»)	14
9. «VORWAHL»	– Zugangscode für Netzbetreiber wählen	20
10. «INT 1»	– vor einer internen Gesprächsverbindung	30
11. Symbol 	– Anruf in Abwesenheit	19
12. Symbol 	– Tastatursperre aktiviert: Tastatur entsperren	15
13. Symbol 	– Mikrophon stummgeschaltet	14

## EU Declaration of Conformity (R&T TE)

We hereby declare under our sole responsibility that the product  
Home DECT "ADP-1000"

to which this declaration relates is in conformity with

- R&TTE Directive 1995/5/EC (Annex III)
- Low Voltage Directive 73/23/EEC
- EMC Directive 89/336/EEC:92/31/EEC

By application of the following standards

- CTR6 (July 1997)
- EN 301 489 -1/-6 : 2000
- EN 50081-1 : 1993
- EN 50082-1 : 1997
- EN 60950 : 1997

(Manufacturer)

Acro Telecom Co., Ltd  
714 Woolim e-Biz Center 170-5  
Guro-dong Guro-gu, Seoul, Korea  
2001-03-20

\_\_\_\_\_  
(place and date of issue)

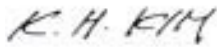

Kyoung-Hyun Kim / President

\_\_\_\_\_  
(name and signature of authorized person)





	Seite		Seite
<b>Akkuanzeige</b>	15	<b>Kein Amtston</b>	31
Akku einsetzen	6	Klingeln Ein/Aus	22
Akku laden	9	<b>Lautstärke der Ohrmuschel ändern</b>	14
Amtsleitung	24	<b>Menu-Übersicht</b>	18
Anonym-Funktion	13	Mikrofon	4
Anrufen	12	Mikrofon stumm-/ausschalten	14
Anrufe annehmen	12	<b>Netzbetreiber-Vorwahl</b>	20
Anrufe in Abwesenheit	19	Nummer im Telefonbuch speichern	16
Anrufe in Abwesenheit; Liste löschen	26	Nummer aus Telefonbuch wählen	17
Anruf wiederholen/wiederwählen	13	Nummerautomatik	24
Anzeigen in Display	4	Nummernsperre	28
Auspacken	3	<b>Page-Funktion</b>	14
<b>Basis-Menu</b>	18	PIN-Code	23, 31
Basisstation		– ändern	23
– ans Stromnetz/Telefonnetz anschliessen	7/8	<b>Rufton</b>	
– aufstellen und anschliessen	7	– einstellen	22
– auswählen	27	– Lautstärke einstellen	22
Batterieladung prüfen	15	– Melodie auswählen	22
Betrieb mit zusätzlichen Handapparaten	25, 30	<b>Sicherheitsvorschriften</b>	2
<b>CE-Deklaration</b>	33	Speichern von Telefonnummern	16
Code		Standortwahl / Empfangsbereich	7
– PIN Code	12, 31	<b>Tasten sperren / entsperren</b>	15
Display-Anzeigen	4, 32	Tastentöne	21
<b>Einstellungen</b>	18	Telefonbuchspeicher	16
Eigene Notizen	34, 35	<b>Übersicht der Geräte- und Bedienelemente</b>	4
Empfangsbereich	7	Uhr stellen	11
Empfangsanzeige	15	<b>Verbindung zum Telefonnetz</b>	10, 8
<b>Fehler; verschiedene</b>	31	VIP-Rufton	23
<b>Gespräche weiterleiten</b>	30	Vorwahl Netzbetreiber	20
<b>Handapparate</b>		<b>Wandmontage</b>	6
– abmelden	29	Wahlwiederholung	13
– anmelden	25	Wahlwiederholungsliste löschen	26
– aufrufen («Paging»)	14	Wähltyp	29
– auf Fabrikeinstellung zurücksetzen	25	Wenn das Telefon nicht funktioniert	31
– ausschalten	10	<b>Zentrale; Betrieb mit Hauszentrale</b>	24, 29
– einschalten	10	Zugangscode für anderen Netzbetreiber	20
– suchen («Paging»)	14	Zusatz-Basisstation	27
Hauszentrale	24, 29	Zusatz-Handapparat	25
<b>Interne Gespräche («Intercom»)</b>	30		

## D Garantie

---



**2 JAHRE PRODUKT-GARANTIE**  
**2 ANS DE GARANTIE DE PRODUIT**  
**2 ANNI DI GARANZIA**

Die MIGROS übernimmt während zwei Jahren seit Kaufabschluss die Garantie für Mängel-freiheit und Funktionsfähigkeit des von Ihnen erworbenen Gegenstandes. Nicht unter die Garantie fallen normale Abnutzung sowie die Folgen unsachgemässer Behandlung oder Beschädigung durch den Käufer oder Drittpersonen sowie Mängel, die auf äussere Umstände zurückzuführen sind.

Die Garantieverpflichtung erlischt bei Reparaturen durch nicht MIGROS-autorisierte Service-stellen. Garantieschein oder Kaufnachweis (Kassabon, Rechnung) bitte sorgfältig aufbewah-ren. Bei Fehlen desselben wird jeder Garantieanspruch hinfällig.

## M-Service Center

---

<b>BS</b>	4142	Münchenstein	Tel.	061 / 415 56 60	Fax	061 / 415 56 61
<b>BE</b>	3014	Bern		031 / 330 98 98		031 / 330 98 00
<b>GE</b>	1227	Carouge		022 / 307 29 29		022 / 307 29 00
<b>LU</b>	6036	Dierikon		041 / 455 74 44		041 / 455 71 86
<b>NE</b>	2074	Marin		032 / 755 81 11		032 / 755 88 83
<b>SG</b>	9202	Gossau		071 / 493 23 66		071 / 493 27 08
<b>TI</b>	6592	San Antonino		091 / 850 84 16		091 / 850 84 03
<b>VD</b>	1024	Ecublens		021 / 694 65 55		021 / 694 65 66
<b>VS</b>	1920	Martigny		027 / 722 35 21		027 / 722 78 42
<b>ZH</b>	8404	Winterthur		052 / 235 63 63		052 / 232 06 71
<b>ZH</b>	8005	Zürich		01 / 278 51 11		01 / 278 56 27