

FINLUX

55 LE 985

télévision couleur
televisore a colori



manuel de l'utilisateur
manuale d'uso per l'utente

HDMI[™]
HIGH-DEFINITION MULTIMEDIA INTERFACE

Table des matières

| | | | |
|--|----|---|----|
| Caractéristiques..... | 2 | Gestion des chaînes : Trier une liste de chaînes..... | 23 |
| Introduction..... | 2 | Information à l'écran..... | 23 |
| Préparation..... | 2 | Lecture de medias via navigateur média..... | 23 |
| Précautions de sécurité..... | 3 | Affichage de vidéo via USB..... | 24 |
| Contenu du carton..... | 4 | Affichage de photos via USB..... | 24 |
| Informations à caractère environnemental..... | 5 | Options de diaporama..... | 24 |
| Informations relatives aux travaux de réparation..... | 5 | Lire la musique via USB..... | 24 |
| Boutons de la télécommande..... | 6 | Réglages du navigateur média..... | 25 |
| TV LED et boutons de commande..... | 7 | Utilisation du service du réseau DLNA..... | 25 |
| Affichage des branchements latéraux arrière..... | 7 | Etape 1: Installation de Nero Media Home..... | 25 |
| Affichage des branchements - Connecteurs latéraux..... | 8 | Etape 2: Connexion à un réseau câblé ou sans fil..... | 25 |
| Branchement de l'antenne..... | 9 | Connexion avec fil..... | 25 |
| Raccordement de l'antenne / du câble..... | 9 | Connexion sans fil..... | 25 |
| Connexion du satellite..... | 9 | Etape 3: Lecture de fichiers partagés à travers le navigateur média..... | 26 |
| Alimentation électrique..... | 9 | Connexion à votre téléphone portable via le WIFI (en option)..... | 27 |
| Utilisation des connecteurs multimédia numériques..... | 9 | Changeement de la taille d'une image : Formats d'image..... | 27 |
| Branchement de la clé à mémoire USB..... | 9 | Configuration des paramètres d'image..... | 28 |
| Branchement du HDMI latéral..... | 9 | Fonctionnement des éléments du menu Réglages d'image..... | 28 |
| Connexion du téléviseur LED à un PC..... | 10 | Eléments du menu Réglages d'image..... | 28 |
| Connexion du téléviseur à un lecteur de DVD..... | 10 | Réglages de l'image du PC..... | 29 |
| Utilisation des connecteurs AV latéraux..... | 11 | Configuration des paramètres sonores..... | 30 |
| Utilisation d'autres connecteurs..... | 11 | Fonctionnement des éléments du menu Réglages sonores..... | 30 |
| Connexion à un réseau câblé..... | 12 | Eléments du menu Réglages sonores..... | 30 |
| Connexion à un réseau sans fil (facultatif)..... | 13 | Configuration des paramètres de votre téléviseur..... | 31 |
| Télécommande..... | 14 | Utilisation du module d'accès conditionnel..... | 31 |
| Installation des piles..... | 14 | Configuration des préférences linguistiques..... | 32 |
| Mise sous/hors tension..... | 14 | Contrôle parental..... | 32 |
| Mise sous tension du téléviseur..... | 14 | Minuteries..... | 33 |
| Éteindre le téléviseur..... | 14 | Configurer le réglage Date/Heure..... | 34 |
| Télétexte numérique (** seulement pour le Royaume-Uni)..... | 14 | Configuration des paramètres source..... | 34 |
| Télétexte Analogique..... | 14 | Configuration des paramètres du satellite..... | 34 |
| Sélection d'entrée..... | 15 | Configuration des paramètres réseau..... | 35 |
| Utilisation des touches de la télécommande..... | 15 | Paramètres du Wi-Fi (en option)..... | 36 |
| Affichage du guide électronique de programmes (EPG)..... | 15 | Configuration des autres réglages..... | 37 |
| Première installation..... | 16 | Autres Fonctions..... | 38 |
| Fonctionnement du menu Recherche automatique de chaînes..... | 19 | Télétexte..... | 38 |
| Réglage manuel..... | 19 | Conseils..... | 39 |
| Recherche des chaînes réseau..... | 20 | Annexe A :PORTAIL INTERNET..... | 40 |
| Réglage fin (analogique)..... | 20 | Annexe B : Modes d'affichage typiques d'une entrée de PC..... | 41 |
| Première installation..... | 21 | Annexe C : Compatibilité des signaux AV et HDMI (types de signal d'entrée)..... | 41 |
| Effacer la liste des chaînes (*)..... | 21 | Annexe D: Résolutions DVI prises en charge..... | 42 |
| Gestion des chaînes : Liste des chaînes..... | 21 | Annexe E : Formats de fichier pris en charge pour le mode USB..... | 42 |
| Types de liste de chaîne..... | 21 | Annexe F: Mise à jour du logiciel..... | 43 |
| Fonctionnement de la liste des chaînes..... | 21 | Mise à jour manuelle du logiciel..... | 43 |
| Déplacer une chaîne..... | 21 | Annexe G: Système HbbTV..... | 44 |
| Supprimer une chaîne..... | 22 | Annexe H: Installation de Nero MediaHome..... | 46 |
| Renommer une chaîne..... | 22 | Spécifications..... | 49 |
| Verrouiller une chaîne..... | 22 | Réception numérique (DVB-T)..... | 49 |
| Filtre de liste de chaînes..... | 22 | Réception numérique (DVB-C)..... | 49 |
| Gestion des chaînes : Favoris..... | 22 | Réception numérique (DVB-S)..... | 49 |
| Fonctions des boutons..... | 22 | | |

Caractéristiques

- Télévision LED couleur avec télécommande.
- Téléviseur câble numérique entièrement intégré (DVB-T-C - MPEG2) (DVB-T-C - MPEG4) Satellite DVB.
- Conforme à la norme DVBS/S2.
- 4 prises HDMI pour vidéo et audio numériques. Ce branchement est également conçu pour accepter des signaux haute définition.
- 2 Entrées USB.
- 10000 programmes.
- Menu de paramétrage OSD.
- Tuner DVB-T-C HD intégré, compatible avec MPEG 2 / MPEG 4.
- 2 prises péritel pour appareils externes (appareil vidéo, jeu vidéo, appareil audio, etc.).
- Télétexte, Fastext, TOP text.
- Branchement du casque.
- Système d'auto programmation.
- Réglage manuel vers l'avant ou vers l'arrière.
- Minuterie Sommeil / Verrouillage enfants.
- Coupure du son automatique quand il n'y a aucune transmission.
- Lecture NTSC.
- AVL (Limitation Automatique du Volume).
- Arrêt automatique.
- PLL (Recherche de Fréquence).
- Entrée PC.
- Plug&Play (branchement et utilisation instantanée) pour Windows 98, ME, 2000, XP, Vista, Windows 7.
- Ethernet (LAN) pour la connectivité et le service Internet
- Fonction de coupure de l'image.
- HbbTV.
- DLNA.
- Fréquence de balayage de 100 Hz (Fonction Détection de film).

Introduction

Veillez lire les consignes correspondantes de ce manuel avant toute première utilisation de cet appareil, même lorsque vous êtes familier avec l'utilisation des appareils électroniques. Veuillez surtout prêter attention au chapitre intitulé CONSIGNES DE SECURITE. Veuillez conserver ce manuel pour une utilisation ultérieure. Au moment de vendre ou de donner cet appareil à quelqu'un, il est absolument important de l'accompagner de ces consignes d'utilisation.

Merci d'avoir choisi cet appareil. Ce manuel vous guidera pour une utilisation appropriée de votre téléviseur. Lisez-le minutieusement avant de procéder à l'utilisation de votre appareil. Veuillez le conserver dans un endroit sûr car vous pourrez à nouveau en avoir besoin.



Le présent appareil a été conçu pour recevoir et afficher les programmes de télévision. Les différentes options de connexion offrent une possibilité supplémentaire pour la réception et l'affichage des sources disponibles (récepteur, lecteur de DVD, enregistreur de DVD, magnétoscope, PC, etc.) Le fonctionnement de cet appareil doit se faire uniquement à l'abri de l'humidité. Il a été fabriqué exclusivement pour être utilisé à titre privé et ne peut par conséquent être utilisé ni à titre commercial, ni à titre industriel. Toute utilisation non prévue ou toute modification non autorisée annule de fait la garantie. Le fait d'utiliser votre téléviseur LED dans des conditions ambiantes extrêmes peut l'endommager.

Préparation

Pour la ventilation, laissez un espace d'au moins 10 cm autour du poste. Pour éviter toute panne ou situation périlleuse, ne placez aucun objet au-dessus du poste. Utilisez cet appareil sous des climats modérés.

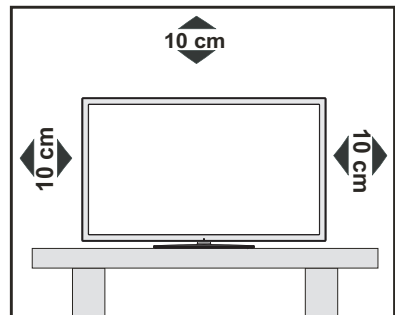

Précautions de sécurité

Lisez les consignes de sécurité recommandées ci-après pour votre sécurité.

Source d'alimentation

Cet appareil fonctionne avec une prise 220-240V CA, 50 Hz. Assurez-vous de sélectionner la tension appropriée pour votre convenueance.

Cordon d'alimentation

Ne placez pas l'appareil, ni une pièce de mobilier, etc. sur le cordon d'alimentation (alimentation secteur); évitez tout pincement du cordon. Tenez le cordon d'alimentation par sa fiche. Ne débranchez pas l'appareil en tirant sur le cordon d'alimentation et ne touchez jamais au cordon d'alimentation avec des mains mouillées car ceci pourrait causer un court-circuit ou une décharge électrique. Ne nouez jamais le cordon ni ne l'attachez à d'autres cordons. Les cordons d'alimentation doivent être placés de façon à ne pas risquer d'être piétinés. Un cordon de raccordement endommagé peut causer un incendie ou vous infliger une décharge électrique. Lorsqu'il est endommagé, le cordon doit être remplacé, et cette opération doit être effectuée par un personnel qualifié.

Humidité et eau

N'utilisez pas cet appareil dans un endroit humide et moite (évités la salle de bain, l'évier de la cuisine, et la proximité de la machine à laver). N'exposez pas cet équipement à la pluie ou à l'eau, ceci pouvant s'avérer dangereux, et ne placez aucun objet rempli de liquide, comme un vase par exemple, au dessus. Ne pas exposer à des suintements ou à des éclaboussures.



Si un objet solide ou un liquide tombe à l'intérieur du poste, débranchez-le et faites-le vérifier par un personnel qualifié avant de continuer à l'utiliser.

Nettoyage

Avant de nettoyer, débranchez le poste TV de la prise murale. N'utilisez pas de nettoyant en liquide ou en aérosol. Utilisez un chiffon doux et sec.



Ventilation

Les fentes et les orifices du téléviseur sont prévus pour la ventilation et pour assurer un fonctionnement fiable. Pour éviter la surchauffe, ces orifices ne doivent pas être obstrués ni couverts de quelque façon que ce soit.

Chaleur et flammes

L'appareil ne doit pas être placé à côté de flammes nues ou de sources de chaleur, à l'exemple d'un radiateur. Assurez-vous qu'aucune source de flamme vive, telles que des bougies allumées, ne soit placée sur le téléviseur. Les piles ne doivent pas être exposées à une chaleur excessive comme le rayonnement solaire ou autre phénomène similaire.



Foudre

En cas d'orage et de foudre ou lorsque vous partez en vacances, débranchez le cordon d'alimentation de la prise murale.



Pièces de rechange

Lorsque des pièces de rechange sont requises, assurez-vous que le technicien utilise celles qui ont été préconisées par le fabricant ou celles qui ont les mêmes caractéristiques techniques que les pièces originales. Des substitutions non autorisées peuvent causer un incendie, une décharge électrique ou d'autres risques.

Maintenance

Veillez confier toute la maintenance à un technicien qualifié. Ne retirez pas le couvercle vous-même car ceci peut entraîner une décharge électrique.



Mise au rebut

• Instructions pour la mise au rebut :

L'emballage et les éléments qui aident dans l'emballage sont recyclables et doivent être recyclés. Les matériaux d'emballage, comme le sac en feuille d'aluminium, doivent être tenus hors de portée des enfants. • Les piles, même celles ne contenant pas de métal lourd, ne doivent pas être jetées avec les déchets ménagers. Veuillez éliminer les piles usagées de manière écologique. Consultez la réglementation applicable dans votre région.

• Évitez d'essayer de recharger les piles. Si vous le faites, elles peuvent exploser. Ne remplacez les piles qu'avec celles de même type ou de type équivalent.

Ce symbole sur l'appareil ou sur son emballage indique que votre appareil électrique ou électronique doit être jeté à la fin de sa durée de vie séparément de vos déchets ménagers. Il existe des systèmes de collecte séparés pour le recyclage au sein de l'UE. Pour plus d'informations, veuillez contacter les autorités locales ou le distributeur chez qui vous avez acheté l'article.



Débranchement de l'appareil

La prise d'alimentation est utilisée pour débrancher le téléviseur de l'alimentation secteur et doit donc rester facilement opérable.

Volume du casque

Une pression sonore excessive provenant des écouteurs et du casque peut provoquer une perte auditive.



Installation

Pour éviter toute blessure, cet appareil doit être solidement fixé au mur conformément aux instructions d'installation lors d'un montage mural (si l'option est disponible).

Remarque: Au moment de procéder à l'installation murale du téléviseur à l'aide du kit de montage fourni à cet effet, veillez à utiliser les vis fournies dans l'emballage (si le kit en est équipé). Si le kit de montage n'a cependant pas été fourni avec votre téléviseur et vous en avez acheté un dans un magasin de la place, vous devez utiliser des vis de type M 4X16 mm pour installer votre appareil sur le mur.

Écran LCD

L'écran LCD est un produit de très haute technologie avec un film fin d'environ un million de transistors, vous offrant des détails d'image raffinés. Occasionnellement, quelques pixels non actifs peuvent apparaître à l'écran comme un point fixe bleu, vert ou rouge. Veuillez noter que ceci n'affecte pas les performances de votre appareil.

Avertissement ! Ne laissez pas votre téléviseur en veille ou en fonctionnement lorsque vous quittez votre domicile.

Branchement à un système de distribution télévisé (TV Câblé etc.) avec tuner

L'appareil branché à une mise à la terre de protection du bâtiment par l'alimentation secteur ou par d'autres appareils avec un branchement à une mise à la terre de protection - et à un système de distribution télévisé en utilisant un câble coaxial, peut dans certaines circonstances comporter un risque d'incendie.

Le branchement à un système de distribution par câble doit donc être assuré à travers un dispositif présentant un isolant électrique inférieur à une certaine gamme de fréquence (isolateur galvanique, voir EN 60728-11).

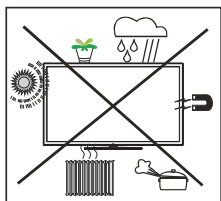

“DLNA®, le logo DLNA et DLNA CERTIFIED® sont des marques déposées, des marques de service, ou des marques de certification du Digital Living Network Alliance.”



Installez les appareils électriques hors de portée des enfants

Ne laissez jamais les enfants se servir des appareils électriques sans assistance car ils ne peuvent pas toujours bien reconnaître les dangers possibles. Les piles/accumulateurs peuvent être dangereux pour la santé si avalés. Mettez les piles hors de portée

des tous petits. Consultez un médecin dans les plus brefs délais si quelqu'un autour de vous avale une pile. Veuillez également conserver les matériaux d'emballage hors de portée des enfants pour éviter tout risque de suffocation.

Contenu du carton



Téléviseur LED

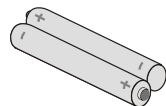

Piles: 2 X AAA



Manuel d'utilisation



Nero media home CD



Télécommande



1 X Câble de connexion Vidéo & Audio

Note: Vous devez vérifier les accessoires après avoir acheté l'appareil. Assurez-vous que chaque accessoire est inclus.

Informations à caractère environnemental

- Ce téléviseur a été fabriqué dans l'intention de consommer moins d'énergie afin de protéger l'environnement. Grâce à l'option d'économie d'énergie offerte par le présent téléviseur, vous avez la possibilité non seulement de préserver l'environnement, mais aussi et surtout de réaliser des économies sur votre facture de consommation électrique. Pour réduire effectivement votre consommation électrique, vous devez suivre les étapes ci-après :
- Vous pouvez utiliser le réglage Mode économie d'énergie qui se trouve dans le menu Paramètres d'image. Si vous définissez le Mode économie d'énergie sur **Eco**, le téléviseur basculera en mode Économie d'énergie et le niveau de luminosité de l'appareil sera réduit au niveau le plus bas possible. Veuillez toutefois remarquer que certains paramètres d'image ne seront pas disponibles pour modification lorsque le téléviseur est en mode Économie d'énergie.

Mode Économie d'énergie

Désactiver

- Si vous définissez le mode Économie d'énergie de sorte que l'image soit désactivée, un message apparaîtra à l'écran et le rétroéclairage sera désactivé dans un intervalle de trois secondes. Appuyez sur n'importe quelle touche de la télécommande pour activer l'image à nouveau.
- Veuillez mettre le téléviseur hors tension et le débrancher du secteur lorsque vous ne vous en servez pas. Cette bonne pratique vous permet aussi d'économiser de l'énergie.
- Débranchez l'appareil du secteur si vous ne comptez pas vous en servir pendant un certain temps.
- Nous vous recommandons donc vivement d'activer le mode d'économie d'énergie afin de réduire votre consommation annuelle d'électricité. De même, nous vous conseillons de débrancher votre poste de télévision du secteur pour plus d'économie d'énergie lorsqu'il n'est pas en cours d'utilisation.
- Veuillez nous aider à préserver l'environnement en suivant ces étapes.

Informations relatives aux travaux de réparation

Veuillez confier toute la maintenance à un technicien qualifié. Seuls les techniciens qualifiés sont autorisés à réparer le téléviseur. Veuillez pour cela rentrer en contact avec le revendeur chez qui vous avez acheté le présent appareil pour de plus amples informations.

Boutons de la télécommande

1. Active la fonction du portail internet (*)
2. Lecture (en mode vidéo du Navigateur média)
3. Aucune fonction
4. Retour rapide (en mode vidéo du Navigateur média)
5. Aucune fonction
6. Mono-stéréo / Dual I-II / Langue courante
Lecture (en mode vidéo du Navigateur média)
7. Taille de l'image
8. Télétexte / Mix
9. Guide électronique de programme
10. Touches numériques
11. Source / AV
12. Menu marche/arrêt
13. Programme vers le bas – Page précédente /
Programme vers le haut – Page suivante
14. Retour au menu précédent
15. Touche verte-Pour les menus interactifs
16. Touche rouge-Pour les menus interactifs
17. Navigateur média
18. Mon bouton 1 (**)
19. Mon bouton 2: Bascule entre les diffusions
numérique, satellite, et par câble (***)
20. Info / Afficher (en mode TXT)
21. Touche bleue-Pour les menus interactifs
22. Touche jaune-Pour les menus interactifs
23. Quitter (en mode DTV) / Return / Page d'index
(en mode TXT)
24. OK / Sélectionner / Pause (en mode TXT) / Liste
des chaînes
25. Volume haut/bas
26. Boutons de navigation
27. Muet
28. Programme précédent / (en mode EPG)
29. Minuteur de mise en veille
30. Mode de sélection préféré
31. Sélection du mode Image / Change le mode
Image (en mode vidéo du Navigateur média)
32. Sous-titre activé/désactivé / Sous-titre TXT
-mode TV analogique) /Sous-titre (en mode
vidéo du Navigateur média).
33. Aucune fonction
34. Avance rapide (en mode vidéo du Navigateur
média)
35. Arrêter (en mode vidéo du Navigateur média)
36. Pause
37. Veille
38. Témoin de fonctionnement



(**) **MON BOUTON 1:** Une fois sur une source, une chaîne, ou un lien souhaité, appuyez sur MON BOUTON 1 pendant cinq secondes, jusqu'à ce que le message « MON BOUTON EST REGLÉ » s'affiche à l'écran. Ce message confirme que l'option MON BOUTON sélectionnée est à présent associée à la fonction sélectionnée.

(***) **MON BOUTON 2:** Ce bouton consiste essentiellement à basculer entre les diffusions DVB-T, DVB-C et DVB-S. Toutefois, si vous appuyez pendant cinq secondes sur la touche MON BOUTON 2, vous pouvez lui attribuer une fonction telle que décrite dans Mon Bouton 1.

(*) Veuillez vous reporter à la section Portal TV pour en savoir plus sur l'utilisation de la télécommande en mode Portal TV.

Remarque : si vous procédez à une première installation, MON BOUTON 2 retournera à sa fonction par défaut, basculant entre les diffusions DVB-T, DVB-C et DVB-S.

TV LED et boutons de commande

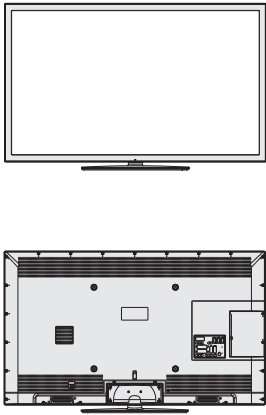
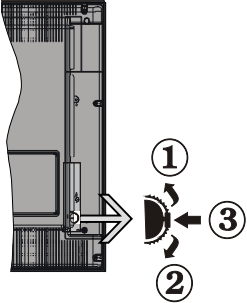
| VUE AVANT et ARRIÈRE | VUE du contacteur de commande | Contacteur de commande |
|---|---|--|
|  |  | <ol style="list-style-type: none"> 1. Direction précédente 2. Direction suivante 3. Programme/Volume / AV / Veille sur commande de sélection <p>Remarque: vous pouvez déplacer le contacteur vers le haut ou vers le bas pour modifier le volume. Si vous souhaitez changer de chaîne, appuyez au milieu de l'interrupteur une fois (position 3) puis déplacez-vous vers le haut ou vers le bas. Si vous appuyez à nouveau au milieu de l'interrupteur, l'OSD source s'affichera. Si vous appuyez sur le milieu de l'interrupteur et le maintenez ainsi pendant quelques secondes, le téléviseur basculera en mode de veille. Impossible d'afficher le menu principal à l'écran à l'aide des boutons de commande.</p> |

Affichage des branchements latéraux arrière

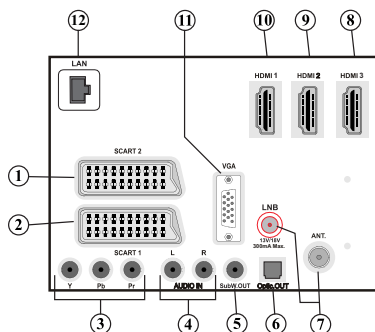

1. Entrées ou sorties **PÉRITEL 2** pour périphériques externes.
2. Entrées ou sorties **PÉRITEL 1** pour périphériques externes. Connecter le câble Péritel entre la prise Péritel de la TV et la prise Péritel de votre appareil externe (comme un décodeur, un magnétoscope ou un lecteur DVD).

Remarque: Si un dispositif externe est branché à l'aide d'une prise PERITEL, le téléviseur passera automatiquement au mode AV.

3. Les entrées vidéo en composantes (YPbPr) sont utilisées pour connecter une vidéo en composantes.

Vous pouvez connecter les vidéos en composantes et les prises audio avec un périphérique disposant d'une sortie en composantes. Branchez les câbles vidéo en composantes entre les **ENTRÉES VIDÉO EN COMPOSANTES** qui se trouvent sur le téléviseur, et les sorties vidéo en composantes de votre

- appareil. Lors de la connexion, assurez-vous que les lettres sur votre TV, “Y”, “Pb”, “Pr” correspondent aux connecteurs de votre périphérique.
4. Les **entrées audio PC/YPbPr** servent au branchement de signaux audio d'un PC ou d'un périphérique qui est connecté au téléviseur via YPbPr. Branchez le câble audio du PC entre les **ENTREES AUDIO** du téléviseur et la sortie audio de votre PC pour activer le son du PC. Branchez le câble audio entre les **ENTREES AUDIO** du téléviseur et les sorties audio de votre appareil pour activer l'audio en composantes.
 5. La **sortie d'un caisson de graves** sert à brancher un caisson de graves externe et actif à l'appareil afin de produire un effet de basse plus profond. Utilisez un câble RCA approprié pour brancher l'appareil à un caisson de graves.
 6. La sortie **SPDIF Digital Out** fait sortir les signaux audio numériques de la source actuellement visualisée.
Utilisez un câble optique numérique pour transférer des signaux audio en direction d'un périphérique disposant d'une entrée SPDIF.
 7. **Entrée RF/SAT.** L'entrée se branche à une antenne, un câble, et un système d'antenne aérien. Remarquez que si vous utilisez un décodeur ou un enregistreur média, vous devez brancher un câble aérien qui va de l'appareil au téléviseur, avec un câble d'antenne approprié, tel qu'illustré ci-dessous.
 8. **HDMI 3: Entrée HDMI**
 9. **HDMI 2: Entrée HDMI**
 10. **HDMI 1: Entrée HDMI**
- Les **entrées HDMI** servent à brancher un périphérique doté d'une prise **HDMI**. Votre téléviseur à LED peut visualiser des images de haute définition à partir de dispositifs comme un récepteur satellite de haute définition ou un lecteur DVD. Ces périphériques doivent être connectés via les prises HDMI ou les prises en composantes. Ces prises peuvent accepter les signaux 720p ou 1080p (en option). Aucun branchement audio n'est nécessaire pour une connexion HDMI à HDMI.
11. L'**entrée PC** sert à connecter un ordinateur personnel au poste TV.
Branchez le câble de PC entre l'**ENTRÉE PC** sur la TV et la sortie PC (PC output) sur votre ordinateur.
 12. Entrée Ethernet (pour la connectivité et le service Internet).

Affichage des branchements - Connecteurs latéraux

1. La fente CI sert à insérer une carte CI. Une carte CI vous permet de regarder toutes les chaînes auxquelles vous êtes abonné(e). Pour plus d'informations, référez-vous à la section « Accès conditionnel ».
2. Latéraux entrées USB
3. L'entrée latérale HDMI est réservée à un périphérique doté d'une prise HDMI.
4. La prise jack du casque s'utilise pour brancher un casque externe au système. Raccordez au port du CASQUE pour écouter le son du téléviseur en provenance des casques (optionnel).
5. L'entrée de **branchement latéral audio-vidéo** sert à connecter les signaux vidéo et audio de périphériques externes. Pour effectuer une connexion vidéo, vous devez utiliser le câble de branchement AV fourni pour activer la connexion. Pour commencer, branchez la seule fiche du câble à la prise AV située sur le côté de l'appareil. Ensuite, insérez le connecteur de votre câble vidéo (non fourni) dans l'entrée JAUNE (située sur le côté pluriel) du câble de connexion AV fourni. Les couleurs des prises jack doivent correspondre les unes aux autres.

Pour activer la connexion audio, vous devez utiliser les entrées ROUGE et BLANCHE du câble de connexion latérale AV. Ensuite, insérez les connecteurs de câble audio du périphérique à l'intérieur des jacks ROUGE et BLANC du câble de connexion AV fourni. Les couleurs des prises jack doivent correspondre les unes aux autres.

Remarque: Vous devez utiliser les entrées audio du câble de connexion AV latéral (ROUGE&BLANC) pour activer la connexion sonore lors de la connexion d'un périphérique à votre téléviseur au moyen d'un PC ou d'une entrée VIDEO EN COMPOSANTE.

6. Volume / Programme/ Source et Veille sur commande de sélection.

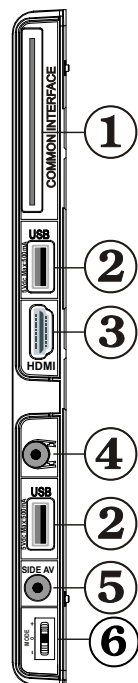

Branchement de l'antenne

Raccordement de l'antenne / du câble

- Branchez l'antenne ou le câble du téléviseur à la prise d'ENTRÉE DE L'ANTENNE située à l'arrière du téléviseur.

Connexion du satellite

- Branchez la fiche TV réservée au satellite à la prise d'ENTRÉE du SATELLITE située à l'arrière du téléviseur.

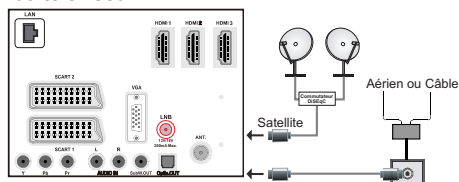

Alimentation électrique

IMPORTANT: Le téléviseur a été conçu uniquement pour fonctionner en 220-240V AC, 50 Hz.

- Après avoir retiré la TV de l'emballage, attendez un moment pour que la TV atteigne la température ambiante avant de brancher la TV à la prise de courant. Branchez le câble d'alimentation à la prise secteur.

Utilisation des connecteurs multimédia numériques

- Vous pouvez brancher les périphériques USB à votre téléviseur à l'aide de l'entrée USB du téléviseur. Cette fonction vous donne la possibilité d'afficher/de lire les fichiers JPG, vidéo et MP3 enregistrés dans un périphérique USB.
- Il est possible que certains types de périphériques USB (à l'exemple des lecteurs MP3) soient incompatibles avec ce téléviseur.
- Vous pouvez sauvegarder vos fichiers avant d'effectuer tout branchement au téléviseur afin d'éviter de probables pertes de données. Veuillez remarquer que la responsabilité du fabricant ne saurait être engagée en cas de dommage de fichier ou de perte de données.
- Ne jamais enlever l'USB durant la lecture d'un fichier.

ATTENTION: Il est très dangereux de brancher et de débrancher les périphériques USB avec une certaine rapidité. Évitez surtout de brancher et de débrancher le lecteur avec une certaine rapidité. Ceci peut physiquement endommager le lecteur USB et surtout le périphérique USB lui-même.

AFFICHAGE LATÉRAL MEMOIRE USB

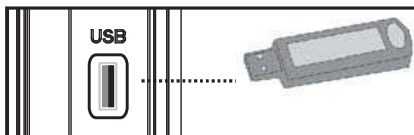

Branchement de la clé à mémoire USB

IMPORTANT: Eteignez le téléviseur avant de brancher ou de débrancher un périphérique USB. Branchez votre périphérique USB à l'entrée USB du téléviseur. Il est possible de connecter simultanément deux périphériques USB au téléviseur grâce aux entrées USB de l'appareil.

Remarque: Il est possible que certains types de lecteurs de disque dur ne soient pas pris en charge.

Comme certains contenus doivent être lus grâce au navigateur multimédia USB, certaines de ses fonctions peuvent ne pas marcher normalement à cause du contenu qui est en train d'être lu.

Branchement du HDMI latéral

Vous pouvez utiliser l'entrée du HDMI latéral pour brancher un périphérique doté d'un connecteur HDMI à votre téléviseur. Utilisez un câble HDMI approprié pour effectuer un tel branchement. Veuillez remarquer que vous devez basculer vers la source HDMI pour afficher le contenu du périphérique connecté. Débranchez le téléviseur et l'appareil avant d'effectuer les branchements. L'entrée latérale HDMI prend en charge les branchements entre les périphériques HDMI tels que les lecteurs de DVD. Vous avez la possibilité d'utiliser l'entrée latérale HDMI du téléviseur pour brancher un périphérique HDMI externe. Servez-vous d'un câble HDMI pour brancher.

PÉRIPHÉRIQUE HDMI VUE LATÉRALE

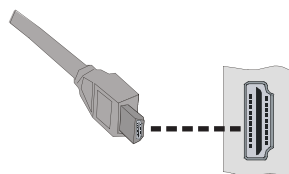

Connexion du téléviseur LED à un PC

Afin d'afficher l'image de l'écran de votre ordinateur sur votre téléviseur LED, vous pouvez connecter votre ordinateur au poste de télévision. Débranchez l'ordinateur et le téléviseur avant de faire les branchements. Utilisez le câble de 15 broches pour brancher le PC au téléviseur LED. Une fois le branchement effectué, passez à la source du PC. Voir la section « Sélection d'entrée ». Réglez la résolution qui correspond à vos besoins d'affichage. Pour les informations relatives à la résolution, se reporter à l'annexe.

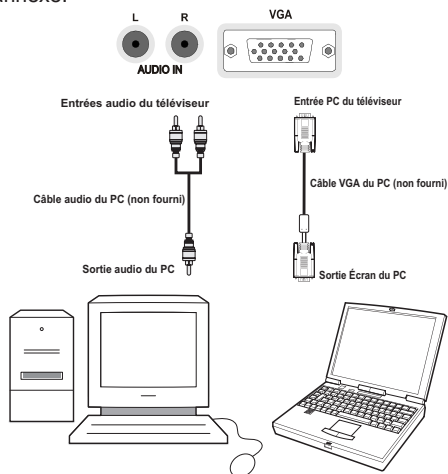

Connexion du téléviseur à un lecteur de DVD

Si vous voulez brancher un lecteur de DVD à votre téléviseur LED, vous pouvez utiliser les branchements qui se trouvent sur le téléviseur. Les lecteurs de DVD peuvent disposer de différentes prises. Veuillez consulter le manuel d'utilisation de votre lecteur de DVD pour plus d'informations. Débranchez le téléviseur et l'appareil avant d'effectuer les branchements.

Remarque: Les câbles présentés dans l'illustration ne sont pas fournis.

- Si votre lecteur de DVD est doté d'une prise HDMI, vous pouvez le brancher via HDMI. Lorsque vous vous branchez au lecteur de DVD tel qu'illustré ci-dessous, passez en source HDMI. Voir la section « Sélection d'entrée ».
- La plupart des lecteurs de DVD sont branchés via des PRISES EN COMPOSANTES. Utilisez un câble en composantes pour connecter l'entrée vidéo. Pour activer le son, utilisez un câble audio en composantes tel qu'illustré ci-dessous. Une fois le branchement effectué, passez en source YPbPr. Voir la section « Sélection d'entrée ».
- Vous pouvez également vous brancher au moyen de la prise PERITEL 1 ou PERITEL 2. Utilisez un câble de PERITEL tel qu'illustré ci-dessous.

Remarque: Ces trois procédés de branchement réalisent la même fonction mais à des niveaux de qualité différents. Il n'est pas nécessaire d'effectuer la connexion en recourant à toutes les trois méthodes.

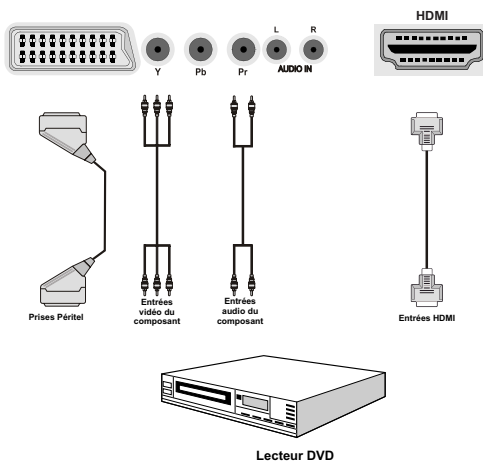

Utilisation des connecteurs AV latéraux

Vous avez la possibilité de brancher une série d'appareils à votre téléviseur LED à l'aide de ses connecteurs latéraux.

- Pour brancher un caméscope, un appareil photo, ou une caméra, vous devez utiliser la prise **AV** (sur le côté). Pour y parvenir, vous devez utiliser le **câble de connexion vidéo/audio**. Pour commencer, branchez la seule fiche du câble à la prise **AV IN** (sur le côté) de l'appareil. Ensuite, insérez le câble (non fourni) de votre appareil photo ou de votre caméra dans la partie Plural du **câble de connexion Vidéo/Audio**. Les couleurs des prises jack doivent correspondre les unes aux autres. Reportez-vous à l'illustration ci-dessous.
- Ensuite, vous devez basculer vers la source **FAV**. Reportez-vous à la section **Sélection d'entrée** dans les sections suivantes pour de plus amples informations.

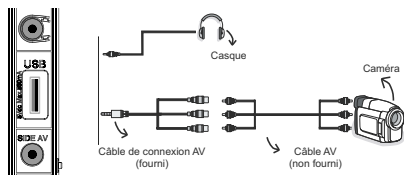

- Pour écouter le son en provenance du téléviseur à partir du casque, vous devez brancher les casques à votre téléviseur en utilisant la prise jack **CASQUE** comme indiqué dans l'illustration.

Utilisation d'autres connecteurs

Vous pouvez brancher une gamme d'équipement optionnel à votre TV LED. Les raccordements possibles sont présentés ci-dessous: Notez que les câbles présentés dans l'illustration ne sont pas fournis.

- Pour un branchement à un périphérique doté d'un support SPDIF, utilisez un câble SPDIF approprié pour activer la connexion audio.

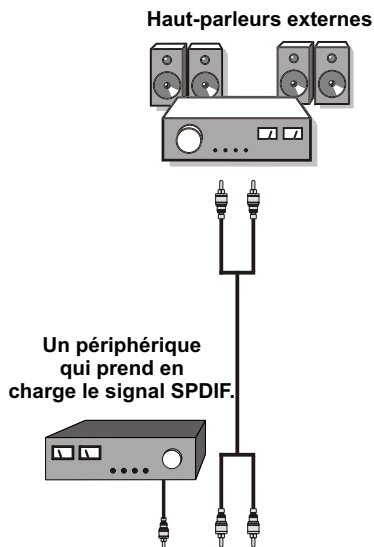

Connexion à un réseau câblé

Pour une connexion au réseau LAN câblé, procédez comme suit :

- Branchez le câble Ethernet de la connexion FSI à large bande à l'entrée INPUT ETHERNET (ENTREE ETHERNET) de votre modem.
- Assurez-vous que le logiciel Nero Media Home est installé sur votre ordinateur (pour la fonction DLNA). Se reporter à l'annexe F pour plus d'informations sur le processus d'installation.
- Ensuite, vous devez brancher votre PC à l'un des connecteurs LAN de votre modem (ex :LAN 1) en utilisant un câble LAN approprié.
- Utilisez une autre sortie LAN de votre modem (ex :LAN 2) pour activer la connexion à votre téléviseur. Vous pouvez ajouter votre téléviseur à votre LAN en connectant le port LAN qui se trouve à l'arrière du téléviseur au connecteur LAN de votre modem comme illustré ci-dessous.
- Pour accéder aux fichiers partagés et les lire, vous devez sélectionner le navigateur média. Appuyez pour cela sur la touche Menu et sélectionnez le navigateur média à l'aide de la touche « Gauche » ou « Droite ». Appuyez sur la touche OK pour continuer. Veuillez sélectionner le type de fichier souhaité et appuyer sur OK. Vous devez toujours utiliser l'écran du navigateur média pour accéder et lire les fichiers réseau partagés.
- Le lecteur de média PC/HDD/ ou tout autre appareil compatible avec DLNA 1.5 doit être utilisé avec une connexion filaire pour une qualité de lecture meilleure.

Pour configurer les paramètres avec fil veuillez consulter la section Paramètres réseau dans le menu Paramètres.

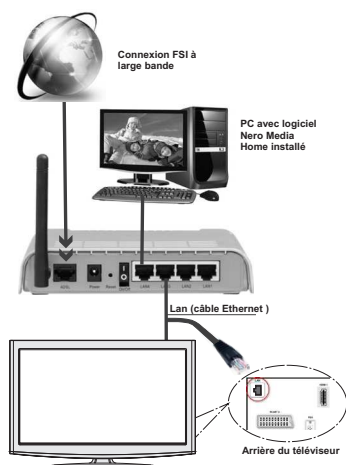

- Vous pourrez réussir à connecter votre téléviseur à votre réseau LAN en fonction de la configuration de votre réseau. En pareille circonstance, utilisez un câble Ethernet pour connecter votre téléviseur directement à la prise murale du réseau.

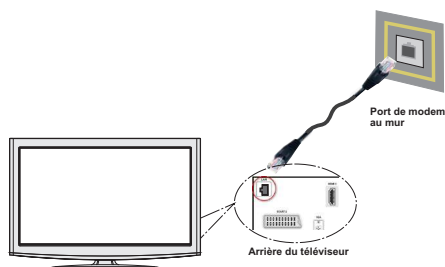

Connexion à un réseau sans fil (facultatif)

IMPORTANT: La clé USB « Veezy 100 » doit utiliser la fonctionnalité du réseau sans fil.

Pour utiliser votre téléviseur avec votre réseau sans fil, il vous faut une clé USB sans fil « Veezy 100 ». Pour que votre modem SSID soit visible, vous devez changer vos paramètres SSID via le logiciel du modem. Le téléviseur ne saurait se connecter aux réseaux avec un SSID masqué.

Pour une connexion au réseau LAN câblé, procédez comme suit :

- Branchez le câble Ethernet de la connexion FSI à large bande à l'entrée INPUT ETHERNET (ENTREE ETHERNET) de votre modem.
- Assurez-vous que le logiciel Nero Media Home est installé sur votre ordinateur .(pour la fonction DLNA)
- Ensuite vous devrez brancher un adaptateur sans fil à l'une des entrées USB du téléviseur.

Pour configurer les paramètres sans fil veuillez consulter la section Paramètres réseau dans le menu Paramètres.

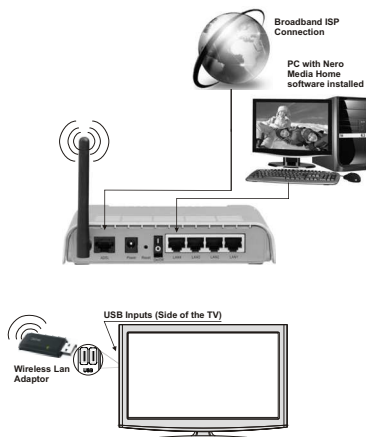

- Un routeur sans fil-N (IEEE 802.11a/b/g/n) avec des bandes simultanée de 2,4 et 5 GHz conçu pour augmenter la bande passante. Optimise pour une diffusion en temps réel plus fluide et plus rapide, des transferts fi et des jeu de simulation sans fil.
- Utiliser une connexion LAN pour un partage fi le plus rapide avec d'autres appareils comme les ordinateurs.
- La fréquence et le canal diffèrent selon la région.
- La vitesse de transmission varie selon la distance et le nombre d'obstacles entre les dispositifs de transmission, la configuration de ces dispositifs, les conditions d'ondes radio, le trafic sur la ligne et le matériel que vous utilisez. La transmission peut également être coupée ou être déconnectée selon l'état des ondes radio des téléphones DECT ou tout autre appareil WiFi 11b Les valeurs standard de la vitesse de transmission sont les valeurs maximales théoriques pour les normes des appareils sans fil. Elles ne sont pas les vitesses réelles de la transmission des données.
- L'endroit où la transmission est le plus efficace varie en fonction de l'environnement d'utilisation.
- L'adaptateur du LAN sans fil doit être connecté directement au port USB du téléviseur. Les concentrateurs USB ne sont pas pris en charge.
- Pour configurer les paramètres sans fil, veuillez vous reporter à la section Wifi dans le menu Paramètres.
- L'adaptateur LAN sans fil prend en charge les modems de type 802.11 a,b,g & n. Nous vous recommandons vivement d'utiliser le protocole de communication IEEE 802.11n pour éviter d'éventuels problèmes lorsque vous regardez des vidéos.
- Utilisez l'entrée usb, si vous rencontrez des problèmes avec la qualité audio / vidéo.
- Vous devez changer le SSID de votre modem lorsqu'il y a d'autres modems tout autour avec le même SSID. Dans le cas contraire, vous pouvez rencontrer des problèmes de connexion. Utiliser plutôt une connexion avec fil si vous rencontrez des problèmes avec la connexion sans fil.

Télécommande

Installation des piles

- Retirez le couvercle du compartiment des piles situé au dos de la télécommande en poussant doucement vers l'arrière à partir de la partie indiquée.
- Insérer à l'intérieur deux piles de type **AAA/R3** ou équivalent. Respectez la bonne polarité (+/-) pendant l'insertion des piles et remettez le couvercle du compartiment des piles en place.



Remarque: Retirez les piles de la télécommande lorsqu'elle n'est pas utilisée durant une longue période. Sinon une fuite possible des piles peut l'endommager. Le rayon d'action est approximativement de 7 m / 23 pieds.

Mise sous/hors tension

Mise sous tension du téléviseur

- Branchez le cordon d'alimentation à une prise de 220-240V AC, 50 Hz.
- Le TÉMOIN de mise en veille s'allume.
- Pour allumer le téléviseur à partir du mode veille, vous pouvez soit:
- Presser le bouton "⏻", **P+** / **P-** ou un bouton numérique sur la télécommande.
- Appuyez sur le bouton de commande à droite du téléviseur. Le téléviseur s'allumera ensuite.

Remarque: Si vous allumez votre TV via les boutons de la télécommande, le dernier programme que vous regardiez sera sélectionné à nouveau. le téléviseur se mettra en marche en affichant le numéro de chaîne précédemment sélectionné, sans tenir compte du numéro de chaîne que vous avez sélectionné en appuyant sur la télécommande pour mettre le téléviseur en marche.

Quelle que soit la méthode, le téléviseur s'allumera.

Éteindre le téléviseur

- Pressez le bouton "⏻" sur la télécommande ou maintenez le commutateur enfoncé jusqu'à ce que le téléviseur s'éteigne. Ainsi, la TV passera ainsi en mode veille.

- **Pour éteindre complètement le téléviseur, débranchez le cordon d'alimentation de la prise secteur.**

Remarque: Lorsque le téléviseur est en mode veille, le voyant lumineux du mode veille clignote pour signifier que des options comme Recherche en mode veille, téléchargement automatique ou Minuterie sont actives. La DEL peut également clignoter lorsque vous allumez le téléviseur à partir du mode de veille.

Télétexte numérique (** seulement pour le Royaume-Uni)

- Appuyez sur le bouton "☰".
- L'information du télétexte numérique apparaît.
- Utilisez les touches colorées, les touches du curseur et la touche **OK**.

La méthode de fonctionnement peut différer selon le contenu du télétexte numérique.

Suivez les instructions affichées à l'écran télétexte numérique.

- Quand le bouton "**OK**" ou un message similaire apparaît, appuyez sur le bouton « OK ».
- Quand le bouton "☰" est pressé, la TV revient à la diffusion télévisée.
- Avec la diffusion numérique (DVB), en plus de la diffusion télétexte numérique ainsi que de la diffusion normale, il existe également des chaînes avec seulement de la diffusion télétexte numérique.
- Le rapport d'aspect (la forme de l'image) lorsqu'on regarde une chaîne avec une seule diffusion télétexte numérique est le même que le format de l'image visualisée précédemment.
- Lorsque vous pressez à nouveau le bouton "☰", l'écran télétexte numérique s'affichera.

Télétexte Analogique

L'utilisation du télétexte et de ses fonctions est identique au système de télétexte analogique. Veuillez vous reporter aux explications relatives au «**TELETEXT**».

Sélection d'entrée

Une fois les équipements externes connectés à votre téléviseur, vous pouvez commuter entre différentes sources d'entrée. Appuyez sur la touche "**SOURCE**" de la télécommande pour changer les sources en direct.



(*) Option de source FAV basculer vers le périphérique connecté via le CÔTÉ AV prise.

Vous pouvez faire fonctionner votre téléviseur en utilisant indifféremment les boutons de la télécommande et ceux du téléviseur.

Utilisation des boutons du téléviseur

Réglage du volume

Vous pouvez déplacer le commutateur vers le haut ou vers le bas pour modifier le volume. Pour augmenter le volume, veuillez pousser le commutateur vers le haut. Pour diminuer le volume, déplacez le commutateur vers le bas. Une échelle indiquant le niveau du volume (curseur) s'affiche à l'écran.

Sélection de programme

Appuyez une fois sur la commande pour changer de chaîne. Vous pouvez déplacer le commutateur vers le haut pour sélectionner le programme suivant ou le déplacer vers le bas pour sélectionner le programme précédent.

Affichage du menu principal

L'écran Menu ne peut s'afficher à l'aide du commutateur de commande.

Mode AV

Appuyez consécutivement sur la commande de contrôle jusqu'à ce que l'OSD s'affiche à l'écran.

Utilisation des touches de la télécommande

La télécommande de votre téléviseur est conçue pour contrôler toutes les fonctions du modèle sélectionné. Les fonctions seront décrites conformément au système de menu de votre téléviseur.

Réglage du volume

Appuyez sur le bouton "**V+**" pour augmenter le volume. Appuyez sur la touche "**V-**" pour diminuer le volume. Une échelle indiquant le niveau du volume (curseur) s'affiche à l'écran.

Sélection de programme (programme précédent ou suivant)

Pressez le bouton "**P -**" pour sélectionner le programme précédent.
Pressez le bouton "**P +**" pour sélectionner le programme suivant.

Sélection de programme (accès direct)

Appuyez sur les touches numériques de la télécommande pour sélectionner les programmes compris entre 0 et 9. Le téléviseur basculera vers le programme sélectionné. Pour sélectionner les programmes à deux chiffres, appuyez consécutivement sur les touches numériques. Lorsque la durée d'appui est expirée pour le deuxième numéro, seul le premier programme numérique s'affichera. Appuyez directement sur le numéro de programme pour sélectionner à nouveau les programmes à un chiffre.

Remarque: si le fond est transparent, les textes qui s'afficheront à l'écran le seront aussi légèrement.

Affichage du guide électronique de programmes (EPG)

Vous pouvez afficher le guide électronique de programme (EPG) pour voir les informations relatives aux programmes disponibles. Pour afficher le menu **EPG**, veuillez appuyer sur la touche **EPG** de la télécommande.

- Appuyez sur les touches "**▼**" / "**▲**" pour parcourir les chaînes.
- Appuyez sur le bouton "**◀**" / "**▶**" pour parcourir la liste des chaînes.
- Le menu **EPG** affiche les informations disponibles concernant toutes les chaînes.
- Veillez noter que les renseignements relatifs aux événements sont automatiquement mis à jour. Si les chaînes ne proposent pas d'informations sur les événements, la page de **l'EPG** sera vierge.

| Guide des Programmes | | Jeu 07/06 19:28 |
|----------------------|--------------------------|----------------------|
| Chaînes | Événement actuel | Prochain événement |
| 1. BBC ONE | Roby City | Hustle |
| 2. BBC TWO | Springwatch | Mary, Queen of Shops |
| 7. BBC THREE | Filthy Rich and Homeless | Bust My Ass |
| 16. RaiNotizie24 | | |
| 17. Rai Edu1 | | |
| 18. Rai Gulp | | |
| 22. Rai Sport più | | |
| 30. SAT2000 | | |
| 47. Rai Test HD | | |
| 70. CBC Channel | This is CBC! | This is CBC! |

Navigation: Naviguer, Liste des émissions privées, OK Options, Calendrier, INFO Détails de l'événement, Filter

OK (Options): Affiche les options de programme y compris l'option **"Sélectionner une chaîne"**.

INFO (Détails): Affiche les programmes dans les moindres détails.

Touche verte: La liste des programmes s'affiche

Touche jaune: Affiche les informations de l'EPG en fonction du programme linéaire

Touche bleue (Filtre): Affiche les options de filtre.

—Programme de la liste EPG—



Touche Rouge (Intervalle de temps précédent): Affiche les programmes du jour précédent.

Touche verte (Intervalle de temps suivant): Affiche les programmes de l'intervalle de temps suivant.

Bouton Jaune (Jour précédent): Affiche les programmes du jour précédent.

Bouton BLEU (jour suivant): affiche les programmes du jour suivant.

Touche Texte (Filtre): Affiche les options de filtre.

Boutons numériques (Sauter): aller directement à la chaîne préférée via des boutons numériques.

OK (Options): Affiche les options de programme y compris l'option **"Sélectionner une chaîne"**.

INFO (Détails): affiche les programmes dans les moindres détails.

—Programme linéaire—



Touche rouge (Jour précédent): affiche les programmes du jour précédent.

Touche verte (Jour suivant): affiche les programmes du jour suivant.

Touche jaune (Zoom): Affiche davantage d'informations concernant le programme.

Touche bleue (Filtre): Affiche les options de filtre.

INFO (Détails): affiche les programmes dans les moindres détails.

Boutons numériques (Sauter): aller directement à la chaîne préférée via des boutons numériques.

OK (Options): Affiche les options de programme y compris l'option **"Sélectionner une chaîne"**.

Texte (Chercher): Affiche le menu **"Recherche guide"**.

SUBTITLE: Appuyez sur la touche **SUBTITLE** pour voir le menu du genre sélectionné. En utilisant cette fonctionnalité vous pouvez interroger la base de données du guide de programme selon le genre sélectionné. Les informations disponibles dans le guide des programmes seront recherchées et les résultats correspondants à vos critères seront listés.

(Maintenant) : Affiche le programme en cours.

Première installation

IMPORTANT: Avant de mettre le téléviseur en marche pour la première installation, assurez-vous que l'antenne, le câble ou le satellite est branché et qu'un module d'interface commune n'est pas inséré.

Évitez d'insérer un module d'interface commune pendant le processus de recherche.

- Lorsque vous allumez votre téléviseur pour la première fois, un assistant d'installation vous guidera tout au long du processus. Tout d'abord, l'écran de sélection de langue s'affichera:



- Utilisez les touches **"▼"** ou **"▲"** pour sélectionner votre langue et appuyez sur le bouton **OK** pour choisir la langue et continuer.
- Après avoir sélectionné la langue, l'écran **"Bienvenue!"** s'affiche, vous invitant à définir les options **Pays**, **Langue télétexte**, **Balayage des chaînes cryptées**.



- En appuyant sur le bouton “◀” ou “▶”, sélectionnez le **pays** de votre choix et appuyez sur le bouton “▼” pour mettre l’option **Langue télétexte** en surbrillance. Pressez le bouton “▼” ou “▲” pour sélectionner **Langue télétexte**.
- Appuyez sur la touche “▼” après avoir défini l’option Langue télétexte. L’option **Balayage des chaînes cryptées** sera alors sélectionnée. Vous pouvez régler l’option **Balayage des chaînes cryptées** sur **Oui** si vous souhaitez rechercher des stations codées.
- Pressez le bouton **OK** sur la télécommande pour continuer et le message suivant s’affichera à l’écran:



Si vous sélectionnez l’option **CABLE** et pressez le bouton **OK** sur la télécommande pour continuer, le message suivant s’affichera à l’écran:



Pour continuer, veuillez sélectionner **OUI** et appuyez sur **OK**. Pour annuler l’opération, sélectionnez **NON** et appuyez sur **OK**.



Vous pouvez sélectionner des plages de fréquence à partir de cet écran. Pour sélectionner les lignes que vous voyez, utilisez la touche “▼” ou “▲”. Vous pouvez procéder à une sélection manuelle de la plage de fréquences à l’aide des touches numériques de la télécommande. Réglez la fréquence de démarrage et d’arrêt à souhait à l’aide des touches numériques de la télécommande. Après cette opération, vous pouvez définir l’étape de recherche sur 8000 KHz ou 1000 KHz. Si vous sélectionnez 1000 KHz, le téléviseur effectuera une recherche détaillée. La durée de recherche augmentera alors en conséquence. Une fois terminé, appuyez sur le bouton **OK** pour lancer la recherche automatique.

Si vous sélectionnez l’option **ANTENNE** à partir de l’écran Type de recherche, la télévision numérique recherchera les diffusions terrestres numériques :



Remarque: Vous pouvez appuyer sur la touche “**MENU**” pour annuler.

- Une fois toutes les stations disponibles enregistrées, la liste des chaînes s’affichera à l’écran. Si les chaînes retrouvées vous intéressent, en fonction du LCN, veuillez sélectionner « **Oui** », puis appuyez sur « **OK** ».



- Appuyez sur le bouton **OK** pour quitter la liste des chaînes et regarder la télé.

Si vous sélectionnez l'option **Satellite** à partir de l'écran **Type de recherche**, vous pouvez définir un satellite et regarder les chaînes satellitaires.

Pour sélectionner l'antenne, vous avez trois options : Le **type d'antenne** peut être Direct, Unicâble, ou DiSEqC. Vous pouvez le sélectionner en utilisant les touches «**◀**» ou «**▶**».



Direct: Si vous avez un seul récepteur et une antenne parabolique directe, sélectionnez ce type d'antenne. Après avoir sélectionné **Direct**, un autre écran de menu s'affiche. Sélectionnez un satellite disponible et appuyez sur **OK** pour rechercher les chaînes disponibles.



Unicable: Si vous avez de multiples récepteurs et un système unicâble, ce type d'antenne est celui que vous devez sélectionner. Appuyez sur la touche **OK** pour continuer. Configurez les paramètres en suivant les consignes données à l'écran. Appuyez sur la touche **OK** pour rechercher les chaînes disponibles.

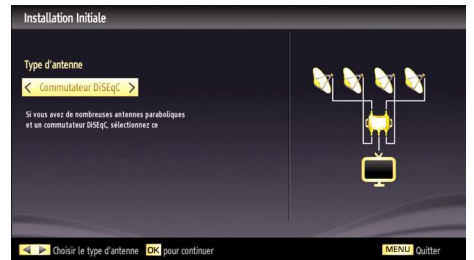

Commutateur DiSEqC: Si vous avez de multiples antennes paraboliques et un **commutateur DiSEqC**, sélectionnez ce type d'antenne. Après avoir sélectionné le **commutateur DiSEqC**, un autre écran de menu s'affiche. Vous pouvez définir quatre options **DiSEqC** (si disponible). Appuyez sur la touche **VERTE** pour rechercher tous les satellites ou appuyez sur le bouton **JAUNE** pour rechercher uniquement les chaînes satellitaires mises en surbrillance. Pour mémoriser et quitter, appuyez sur la touche **OK**.

En cas de court-circuit dans LNB, le message **“Surcharge Tuner”** s'affiche à l'écran ; dans ce cas, veuillez débrancher votre câble satellitaire immédiatement de votre téléviseur.

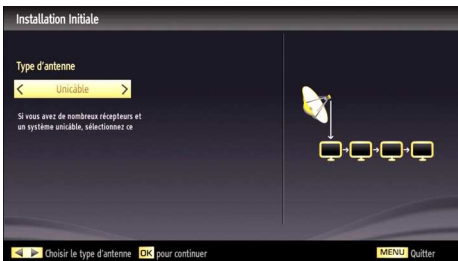

Surcharge Tuner

Réglage automatique

ASTUCE: La fonction de réglage automatique vous aidera à régler à nouveau le téléviseur afin de restaurer les nouveaux services et les nouvelles chaînes.

Appuyez sur la touche **"MENU"** de la télécommande et sélectionnez l'option **Installation** à partir de la touche **"◀"** ou **"▶"**. Appuyez sur la touche **OK** pour afficher l'écran de menu suivant.

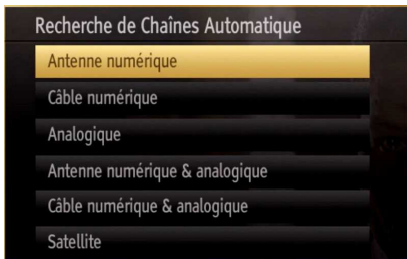

Sélectionnez l'option **"Balayage de chaînes automatique (nouveau réglage)"** en appuyant sur la touche **"▼"/"▲"** et sur **OK**. Les options de recherche automatique de chaînes (Nouveau réglage) s'afficheront. Vous pouvez sélectionner des options grâce aux touches **"▼"/"▲"** et **OK**.

Fonctionnement du menu Recherche automatique de chaînes

Antenne numérique: Recherche et enregistre les chaînes DVB.

Câble numérique: Recherche et enregistre les chaînes câblées DVB.

Analogique: Recherche et mémorise les stations analogiques.

Antenne analogique et numérique: Recherche et enregistre à la fois les chaînes analogiques et les chaînes DVB.

Câble analogique et numérique: Recherche et enregistre à la fois les câbles analogiques et les chaînes DVB.

Satellite: Recherche et mémorise les chaînes satellitaires.

• Chaque fois que vous sélectionnez une recherche automatique et appuyez sur la touche **OK**, un écran de confirmation apparaît à l'écran. Pour lancer le processus d'installation, sélectionnez **Oui**, pour annuler, sélectionnez **Non** en appuyant sur le bouton **"◀"** ou **"▶"** et **OK**.

• Après avoir réglé, sélectionné et confirmé la recherche automatique de chaînes, le processus d'installation commencera et la barre de progression commencera à évoluer. Appuyez sur la touche **"MENU"** pour annuler le processus. En pareille situation, les chaînes repérées ne sont pas mémorisées.

Réglage manuel

ASTUCE: Cette fonction peut être utilisée pour une entrée de diffusion directe. Vous devez sélectionner le satellite avant de lancer la recherche manuelle. Le menu Paramètres du satellite se trouve dans le menu Paramètres.

• Sélectionnez l'option **Recherche manuelle de chaînes** à partir du menu d'installation à l'aide des boutons **"▼"/"▲"** et **OK**. L'écran d'options de recherche manuelle s'affichera.

• Sélectionnez l'option **Type de Recherche** de votre choix à l'aide de la touche **"◀"** ou **"▶"**. Les options de recherche manuelle changeront en conséquence. Appuyez sur la touche **"▼"/"▲"** pour mettre un élément en surbrillance, et appuyez sur la touche **"◀"** ou **"▶"** pour régler une option. Vous pouvez appuyer sur la touche **"MENU"** pour annuler.

Recherche manuelle de l'antenne numérique



Au cours de la recherche manuelle des chaînes, le numéro du multiplex ou de la fréquence est entré manuellement et seul ce multiplex ou fréquence est recherché pour les chaînes. Après avoir sélectionné l'option **Antenne numérique** comme type de recherche, vous pouvez saisir le numéro multiplex à l'aide des touches numériques et appuyer sur le bouton **OK** pour lancer la recherche.

Recherche manuelle du câble numérique

Dans la recherche manuelle de chaînes câblées, vous pouvez saisir une fréquence, une modulation, un débit symbole, et une recherche de chaînes réseau. Après avoir sélectionné l'option **Câble numérique** comme type de recherche, vous pouvez définir les options souhaitées et appuyer sur la touche **OK** pour effectuer la recherche.



Recherche manuelle du satellite



Dans la recherche manuelle des chaînes du satellite, vous pouvez saisir une fréquence, une polarisation, un débit symbole, une recherche de chaînes réseau, ainsi que des options de satellite. Vous pouvez maintenant appuyer sur le bouton **OK** pour commencer la recherche. Une fois le multiplex repéré, toute nouvelle chaîne ne figurant pas sur la liste sera mémorisée.

Remarque: La fréquence, la polarisation, et le débit symbole peuvent varier en fonction des chaînes sélectionnées.

Recherche manuelle analogique



Après avoir sélectionné l'option Analogique comme type de recherche, vous pouvez utiliser la touche "▼"/"▲" pour mettre un élément surbrillance, et appuyer sur la touche "◀" ou "▶" pour régler une option.

Entrez le numéro ou la fréquence de la chaîne à l'aide des touches numériques. Vous pouvez maintenant appuyer sur le bouton **OK** pour commencer la recherche. Une fois le multiplex repéré, toute nouvelle chaîne ne figurant pas sur la liste sera mémorisée.

Recherche des chaînes réseau

Sélectionnez l'option de recherche des chaînes du réseau à partir du menu d'installation à l'aide des boutons "◀" ou "▶" et **OK**. L'écran approprié s'affichera. Sélectionnez l'antenne numérique ou le câble numérique et appuyez sur **OK** pour continuer. Le message suivant s'affichera. Sélectionnez **OUI** pour continuer, ou **NON** pour annuler la sélection.

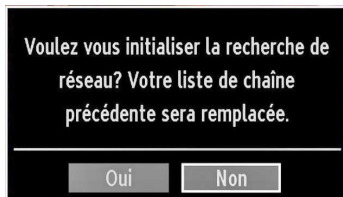

Si vous lancez le processus de recherche de l'antenne numérique, la recherche automatique commencera. Vous pouvez appuyer sur la touche "**MENU**" pour annuler.

Si vous lancez le processus de recherche du câble numérique, l'écran suivant s'affichera.



Vous pouvez sélectionner des plages de fréquence à partir de cet écran. Pour sélectionner les lignes que vous voyez, utilisez la touche "▼" ou "▲". Vous pouvez procéder à une sélection manuelle de la plage de fréquences à l'aide des touches numériques de la télécommande. Réglez la fréquence de démarrage et d'arrêt à souhait à l'aide des touches numériques de la télécommande. Après cette opération, vous pouvez définir l'étape de recherche sur 8000 KHz ou 1000 KHz. Si vous sélectionnez 1000 KHz, le téléviseur effectuera une recherche détaillée. La durée de recherche augmentera alors en conséquence. Une fois terminé, appuyez sur le bouton **OK** pour lancer la recherche automatique. L'écran de recherche automatique s'affichera au cours du processus.

Remarque: Si vous sélectionnez un écart prolongé entre le taux de fréquence Marche et Arrêt, la durée de la recherche automatique prendra plus de temps.

Réglage fin (analogique)

- Sélectionnez l'option **Réglage fin analogique** à partir du menu d'installation à l'aide des boutons "▼" ou "▲" et **OK**. L'écran de **réglage fin s'affichera**.

La fonction de **réglage fin analogique** ne sera pas disponible en cas d'absence de chaînes analogiques, de chaînes numériques et de sources externes mémorisées.

- Appuyez sur la touche **OK** pour continuer. Utilisez le bouton "◀" ou "▶" pour régler l'option Réglage fin. Une fois terminé, appuyez à nouveau sur le bouton **OK**.

Première installation

Si vous souhaitez supprimer toutes les chaînes et tous les paramètres, veuillez sélectionner l'option **Première installation** et appuyer sur **OK**. La mémoire du téléviseur sera vidée pour faire place à la progression de l'installation.

Effacer la liste des chaînes (*)

(*) *Ce réglage est visible uniquement lorsque l'option de pays est réglée sur Danemark, Suède, Norvège ou Finlande.*

Utilisez cette option pour effacer les chaînes mémorisées. Appuyez sur la touche "▼" ou "▲" pour sélectionner l'option Effacer la liste des chaînes, puis appuyez sur **OK**. L'OSD suivant s'affichera à l'écran:



Sélectionnez **OUI** et appuyez sur **OK** pour continuer, ou sélectionnez **NON** et appuyez sur la touche **OK** pour annuler.

Gestion des chaînes : Liste des chaînes

Le téléviseur trie toutes les stations mémorisées dans la liste des chaînes. Vous pouvez modifier cette liste de chaînes, configurer les favoris ou les stations actives à inclure dans la liste en utilisant les options Liste de chaînes.

- Pressez le bouton "**MENU**" pour afficher le menu Principal. Sélectionnez la rubrique Liste des chaînes en utilisant le bouton "◀" ou "▶". Appuyez sur **OK** pour afficher le contenu du menu.



Sélectionnez l'option **Modifier la liste des chaînes** pour gérer toutes les chaînes mémorisées. Utilisez les boutons "▼" ou "▲" et **OK** pour sélectionner l'option Modifier la liste des chaînes.

Types de liste de chaîne

Vous pouvez définir la fonction du type de liste de chaînes pour afficher les types souhaités de chaînes disponibles.

ROUGE: Affiche uniquement les émissions diffusées par l'antenne numérique et les émissions analogiques.

VERT: Affiche uniquement les émissions diffusées par le câble numérique et les émissions analogiques.

JAUNE: Affiche uniquement les émissions diffusées par le satellite et les émissions analogiques.

OK: Valide le programme à regarder.

MENU: Quitte le menu.

BLEU: Affiche les options de filtre.

Fonctionnement de la liste des chaînes



- Appuyez sur le bouton "▼" ou "▲" pour sélectionner la chaîne à utiliser. Appuyez sur les touches "◀" ou "▶" pour sélectionner une fonction dans le menu Tableau des programmes.
- Utilisez les touches **P+/P-** pour faire défiler les pages.
- Appuyez sur la touche **BLEUE** pour afficher les options de filtrage.
- Appuyez sur la touche "**MENU**" pour quitter.

Déplacer une chaîne

- Commencez par sélectionner la chaîne souhaitée. Sélectionnez l'option Déplacer dans la liste de chaînes et appuyez sur le bouton **OK**.
- L'écran Modifier numéro s'affichera. Saisissez le numéro de chaîne souhaité à l'aide des touches numériques de la télécommande. S'il existe une chaîne précédemment mémorisée à ce numéro, un écran d'avertissement s'affichera. Sélectionnez Oui si vous voulez déplacer la chaîne et appuyez sur **OK**.
- Appuyez sur la touche **OK** pour continuer. La chaîne sélectionnée est à présent déplacée.

Supprimer une chaîne

Vous pouvez appuyer sur le bouton **VERT** pour sélectionner/désélectionner toutes les chaînes; appuyer sur le bouton **JAUNE** pour sélectionner/désélectionner une seule chaîne.

- Sélectionnez la chaîne à supprimer et sélectionnez l'option **Supprimer**. Appuyez sur la touche **OK** pour continuer.
- Un écran d'avertissement apparaîtra. Sélectionnez **OUI** pour supprimer, ou **NON** pour annuler la sélection. Appuyez sur la touche **OK** pour continuer.

Renommer une chaîne

- Choisissez la chaîne à renommer et sélectionnez l'option **Modifier Nom**. Appuyez sur la touche **OK** pour continuer.
- Le fait d'appuyer sur le bouton «◀» ou «▶» déplace vers le caractère précédent ou suivant. En appuyant sur les touches «▼» ou «▲», vous changez le caractère en surbrillance : par exemple, le « b » devient un « a » «▼» ou un « c » «▲». Le fait d'appuyer sur les touches numériques «0...9» remplace un à un le caractère sélectionné par ceux imprimés au-dessus du bouton, à mesure que la touche est appuyée.
- Une fois terminé, appuyez sur le bouton **OK** pour mémoriser. Appuyez sur «MENU» pour annuler.

Verrouiller une chaîne

Vous pouvez appuyer sur le bouton **VERT** pour sélectionner/désélectionner toutes les chaînes; appuyer sur le bouton **JAUNE** pour sélectionner/désélectionner une seule chaîne.

- Sélectionnez la chaîne à verrouiller et choisissez l'option **Verrouiller**. Appuyez sur la touche **OK** pour continuer.
- Vous serez invité à saisir le code de contrôle parental. Le mot de passe par défaut est **0000**. Saisissez le code PIN.

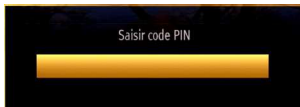

- Appuyez sur le bouton **OK** une fois la chaîne souhaitée mise en surbrillance afin de verrouiller/déverrouiller la chaîne. Le symbole de verrouillage s'affichera tout près de la chaîne sélectionnée.

Filtre de liste de chaînes

L'option de filtrage de la liste des chaînes peut être définie à souhait. Vous pouvez afficher uniquement les chaînes satellitaires ou analogiques. Utilisez le filtre pour définir les chaînes en tant que Télévision uniquement, Radio uniquement, et Texte uniquement.

Si la chaîne cryptée ne s'affiche pas, vous pouvez l'afficher grâce à l'option **CAS/free**. Vous pouvez passer à la chaîne de votre choix en utilisant les options A-Z. Vous pouvez afficher les chaînes par ordre alphabétique en utilisant l'option de tri. Vous pouvez personnaliser la liste des chaînes en utilisant toutes ces options.

Gestion des chaînes : Favoris

Vous pouvez créer une liste de programmes favoris.

- Pressez le bouton «MENU» pour afficher le menu Principal. Sélectionnez la rubrique Liste des chaînes en utilisant le bouton «◀» ou «▶». Appuyez sur **OK** pour afficher le contenu du menu.
- Sélectionnez l'option **Favoris** pour gérer la liste des favoris. Utilisez les boutons «▼»/«▲» et **OK** pour sélectionner l'option **Favoris**.
- Vous pouvez définir plusieurs chaînes comme favorites de façon à ne naviguer que parmi ces dernières.



- Sélectionnez une chaîne à l'aide de la touche «▼» ou «▲». Appuyez sur le bouton **OK** pour ajouter une chaîne sélectionnée à la liste des favoris. Appuyez à nouveau sur le bouton **OK** pour enlever.

Fonctions des boutons

- **OK**: Ajoute/supprime une station.
- **JAUNE**: Sélectionne/désélectionne une chaîne.
- **VERT**: Sélectionne/désélectionne toutes les chaînes.
- **BLEU**: Affiche les options de filtre.

Lorsqu'un canal est ajouté à la liste des favoris, vous pouvez appuyer sur le bouton FAV tout en regardant la télévision afin de naviguer seulement par vos chaînes préférées avec P + / P-bouton.

Appuyer sur le bouton FAV nouveau pour naviguer à travers tous les canaux de nouveau.

Note: Dans la liste des canaux, toujours tous les canaux seront affichés.

Gestion des chaînes : Trier une liste de chaînes

Vous pouvez sélectionner les émissions à inclure dans la liste des chaînes. Pour afficher les types de diffusions spécifiques, vous devez utiliser l'option Liste de chaîne active.

Sélectionnez Liste de chaînes actives à partir du menu Liste de chaînes en utilisant le bouton «◀» ou «▶». Appuyez sur la touche **OK** pour continuer.



Vous pouvez choisir une liste de chaînes actives à partir de la liste en utilisant les boutons «▼» / «▲» et **OK**.

Type de diffusion: lorsque vous définissez le type de diffusion à l'aide du bouton «◀» ou «▶», le téléviseur affiche la liste des chaînes y afférentes. Si la source y relative n'inclut aucune chaîne mémorisée, le message « Aucune chaîne pour ce type n'a été trouvée » s'affiche à l'écran.

Information à l'écran

Vous pouvez appuyer sur le bouton «**INFO**» pour afficher les informations à l'écran. Les détails de la station et du programme en cours seront affichés dans le bandeau d'informations.



Le bandeau d'informations donne des informations sur la chaîne sélectionnée ainsi que sur les programmes de cette dernière. Le nom de la chaîne s'affiche, avec le numéro qui l'accompagne.

Astuce: Toutes les chaînes ne diffusent pas les données liées au programme. Si le nom et l'heure ne sont pas disponibles, le bandeau d'informations affiche une page vierge.

Si la chaîne sélectionnée est verrouillée, vous devez saisir le bon mot de passe numérique à 4 chiffres pour voir la chaîne (le mot de passe par défaut est **0000**). «**Saisissez le code PIN**» s'affiche à l'écran dans ce cas:

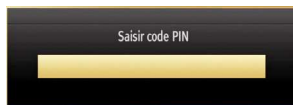

Lecture de médias via navigateur média

Si la clé USB n'est pas reconnue après mise hors tension / sous tension ou après une première installation, débranchez la clé USB et éteignez/rallumez le téléviseur. Branchez à nouveau l'appareil.

Pour afficher la fenêtre du navigateur média, appuyez sur la touche «**MENU**» de la télécommande et sélectionnez Navigateur média en appuyant sur le bouton «◀» ou «▶». Appuyez sur la touche **OK** pour continuer. Les options du menu Navigateur média s'affiche.

De même, lorsque vous branchez un périphérique USB, l'écran du navigateur média s'affiche automatiquement:



Vous pouvez lire des fichiers de musique, d'image et de vidéo à partir de la carte mémoire USB connectée. Utilisez le bouton «◀» ou «▶» pour sélectionner les options Vidéos, Photos, Musiques ou Réglages.

Vous pouvez brancher jusqu'à deux périphériques USB à votre téléviseur. Si les deux périphériques contiennent des fichiers de musiques, de photos, ou de vidéos, l'OSD de sélection de l'USB s'affichera à l'écran. Le premier périphérique USB connecté au téléviseur sera le lecteur USB 1.



Sélectionnez un périphérique à l'aide de la touche «▼» ou «▲» et appuyez sur **OK**.

Affichage de vidéo via USB



Lorsque vous sélectionnez Vidéos à partir des options principales, les fichiers vidéos disponibles seront filtrés et présentés à l'écran. Vous pouvez utiliser le bouton "▼" ou "▲" pour sélectionner un fichier vidéo et appuyer sur le bouton **OK** pour lire une vidéo. Si vous sélectionnez un fichier de sous-titre et appuyez sur le bouton **OK**, vous pouvez sélectionner ou désélectionner ce fichier de sous-titre. Le menu suivant s'affichera pendant la lecture d'un fichier vidéo:



Lecture (▶ Touche): Démarre la lecture vidéo.
Stop (■ Touche): Arrête la lecture vidéo.
Pause (|| Touche): Suspend la lecture vidéo.
Rembobiner (◀ Touche): Revient en arrière.
Avancer (▶▶ Touche): Avance.
Sous-titre/Audio (Bouton LANG.): Règle le sous-titre/Audio.
Jaune: Ouvre le menu de correction de l'heure du sous-titre



Appuyez sur la touche **BACK** pour revenir au menu précédent.

Affichage de photos via USB

Lorsque vous sélectionnez Photos à partir des options principales, les fichiers d'image disponibles seront filtrés et présentés à l'écran.



Sauter (Touches numériques): saute le fichier sélectionné en utilisant les touches numériques.

OK: affiche l'image sélectionnée en plein écran.

Diaporama (▶ touche): Démarre le diaporama en utilisant toutes les images.

ROUGE: Trie les fichiers par date.

VERT: Affiche les images en mode Miniatures.

BLEU: Pour lire la musique, les photos, la vidéo, etc.

JAUNE: Changer l'affichage du style

Options de diaporama



Pause (|| Touche): Met le diaporama en pause.

Continuer (▶ Touche): Poursuit la lecture du diaporama.

Précédent/Suivant (Boutons Gauche/Droit): Passe au fichier du diaporama précédent ou suivant.

Pivoter (Boutons Suivant/Précédent): Pivote l'image à l'aide des touches directionnelles Haut/Bas.

Boucle/Lecture aléatoire (touche VERTE): Appuyez une fois pour désactiver la boucle. Appuyez à nouveau pour désactiver la boucle et la lecture aléatoire. Appuyez une nouvelle fois pour activer uniquement la lecture aléatoire. Appuyez à nouveau pour activer tout. Vous pouvez suivre les fonctions désactivées avec le changement d'icônes.

BACK (Quitter): Retourne à la liste des fichiers.

INFO: Affiche l'écran d'aide.

Lire la musique via USB

Lorsque vous sélectionnez Musique à partir des options principales, les fichiers audio disponibles seront filtrés et présentés à l'écran.



Play (▶ Touche): Lit tous les fichiers multimédia à commencer par celui qui a été sélectionné.

Stop (■ Touche): Interrompt la lecture.

Pause (|| Touche): Marque un arrêt dans la lecture de l'élément sélectionné.

Utilisation du service du réseau DLNA

Cachée

La norme DLNA (Digital Living Network Alliance) est un standard qui facilite le processus d'affichage des produits électroniques numériques et les rend plus pratiques à l'utilisation sur un réseau local. Pour de plus amples informations, rendez-vous sur le site www.dlna.org.

La norme DLNA vous permet d'afficher et de lire les photos, la musique et les vidéos mémorisées sur le serveur multimédia DLNA connecté à votre réseau domestique.

Etape 1: Installation de Nero Media Home

La fonction DLNA ne peut être utilisée si le programme du serveur n'est pas installé sur votre PC. Veuillez préparer votre PC avec le programme Nero Media Home fourni. Pour plus d'informations relatives à l'installation, veuillez vous reporter à l'appendice G.

Etape 2: Connexion à un réseau câblé ou sans fil

Connexion avec fil

- Connectez le câble LAN de votre réseau à l'entrée ENTREE ETHERNET de votre téléviseur. Assurez-vous que la préparation du serveur media, le paramétrage de la connexion et du réseau sont effectués correctement (Voir le chapitre Paramètres réseau pour plus d'informations).

Connexion sans fil

IMPORTANT: Important : La clé USB « Veezy 100 » doit utiliser la fonctionnalité du réseau sans fil. Pour utiliser votre téléviseur avec votre réseau sans fil, il vous faut une clé USB sans fil « Veezy 100 ».

- Veuillez brancher le dongle Wi-Fi à l'un des ports USB du téléviseur.
- Sélectionnez paramètres réseau dans le menu Paramètres.
- Appuyez sur la touche JAUNE pour lancer la recherche des réseaux sans fil disponibles. Si le système trouve des réseaux sans fil actifs, une liste sera affichée.
- Sélectionnez le réseau qui vous intéresse dans la liste. Si le réseau sélectionné est protégé par un mot de passe, entrez la clé en utilisant le clavier virtuel. Vous pouvez utiliser ce clavier via les boutons de navigation (gauche / droite / haut / bas) et la touche OK de la télécommande.

ROUGE: Tri les fichiers par titre, artiste, ou album.

Boucle/Lecture aléatoire (touche VERTE): Appuyez une fois pour désactiver la boucle. Appuyez à nouveau pour désactiver la boucle et la lecture aléatoire. Appuyez une nouvelle fois pour activer uniquement la lecture aléatoire. Appuyez à nouveau pour activer tout. Vous pouvez suivre les fonctions désactivées avec le changement d'icônes.

0..9 (Sauter): Lorsque vous appuyez sur un chiffre, la recherche du fichier commence.

Lire ceci (Touche OK) : Lit le fichier sélectionné.

Précédent/Suivant (Boutons Gauche/Droit): Passe à la lecture du fichier précédent ou suivant.

JAUNE: Changer l'affichage du style

BLEU: Pour lire la musique, les photos, la vidéo, etc.

Réglages du navigateur média



Vous pouvez régler les préférences de votre navigateur média grâce à la boîte de dialogue Réglages. Appuyez sur “▼” ou sur le bouton “▲” pour mettre une option en surbrillance, puis utilisez “◀” ou “▶” pour effectuer le réglage.

Afficher le style: Règle le mode de navigation par défaut.

Intervalle du diaporama: Définit l'intervalle de temps du diaporama.

Afficher le sous-titre: Règle la préférence d'activation du sous-titre.

Langue de sous-titrage: Règle la langue de sous-titre prise en charge.

Position du sous-titre: Définit la position du sous-titre en tant que haut ou bas.

Taille de police du sous-titre: Définit la taille de police du sous-titre (max. 54pt).



- Attendez jusqu'à ce que l'adresse IP s'affiche sur l'écran. Cela signifie que la connexion est maintenant établie.

Voir le chapitre Paramètres réseau pour des informations détaillées sur la configuration. Vous pouvez appuyer sur la touche BLEUE pour tester la vitesse de la connexion Internet.

Étape 3: Lecture de fichiers partagés à travers le navigateur média

- Sélectionnez le navigateur multimédia en utilisant le bouton Left (Gauche) ou Right (Droit) du menu principal et appuyez sur le bouton OK. Le navigateur multimédia s'affiche.
- Le support DLNA est disponible uniquement avec le mode Folder (Dossier) du navigateur multimédia. Pour activer le mode Dossier, allez dans l'onglet Paramètres de l'écran du navigateur multimédia principal et appuyez sur OK. Dans les options Settings, sélectionnez l'option View style (Afficher le style) et passez à Folder en utilisant le bouton Left ou Right.
- Veuillez sélectionner le type de média souhaité et appuyer sur OK



- Si les configurations de partage sont définies correctement, le message OSD suivant s'affiche après la sélection du type de support souhaité. Sélectionnez OK pour afficher le réseau choisi ou le contenu de la mémoire USB. Si vous souhaitez rafraîchir la liste des appareils, appuyez sur la touche VERTE. Vous pouvez appuyer sur MENU pour quitter.



- Si des réseaux disponibles sont retrouvés, ils s'afficheront sur cet écran.
- Sélectionnez le serveur multimédia ou le réseau que vous souhaitez connecter en utilisant les boutons "▼" ou "▲" et appuyez sur la touche OK.
- Si vous sélectionnez l'option Vidéo comme type de média et choisissez un appareil à partir du menu de sélection, un nouvel écran de menu apparaîtra comme ci-dessous :



- Sélectionnez des vidéos à partir de cet écran pour afficher tous les fichiers vidéos disponibles à partir du réseau sélectionné.
- Pour afficher les autres types de média à partir de cet écran, vous devez retourner à l'écran du navigateur multimédia principal et sélectionner le type de média de votre choix avant de choisir à nouveau le réseau (Voir étape 3).
- Pour plus d'informations sur la lecture de fichiers, reportez-vous à la section Lecture USB du navigateur multimédia.
- Les fichiers de sous-titre ne fonctionnent pas si vous regardez la vidéo depuis le réseau à travers le DLNA.
- Vous pouvez brancher uniquement un poste de télévision avec DLNA au même réseau.
- Si un problème se pose avec le réseau DLNA, veuillez allumer/éteindre votre téléviseur.
- Les modes Trick et Jump ne sont pas pris en charge par la fonction DLNA.

ATTENTION :

- Il peut arriver que certains PC ne soient pas en mesure de prendre en charge la fonction DLNA à

cause des paramètres administrateur et de sécurité. (PC à usage professionnel par exemple).

- Pour un meilleur streaming (diffusion en continu) du réseau domestique avec le présent appareil, le logiciel Nero fourni doit être installé.

Connexion à votre téléphone portable via le WIFI (en option)

- Si votre téléphone cellulaire a une fonction WiFi, vous pouvez connecter votre téléphone cellulaire à votre téléviseur en utilisant la connexion WiFi via un routeur, afin de lire le contenu de votre téléphone. Pour cela, votre téléphone cellulaire doit avoir un logiciel de partage approprié.
- Connectez-vous à votre routeur en suivant les étapes ci-dessus indiqués dans la section Connexion Sans Fil.
- Ensuite, engagez votre téléphone portable avec le routeur, puis activez le logiciel de partage sur votre téléphone portable. Ensuite, sélectionnez les fichiers que vous souhaitez partager avec votre téléviseur.
- Si la connexion est établie correctement, vous devriez maintenant accéder aux fichiers partagés de votre téléphone portable via le navigateur multimédia de votre téléviseur.
- Entrez dans le menu du navigateur média l'OSD de sélection de lecture du périphérique s'affichera. Sélectionnez l'identité de votre téléphone portable et appuyez sur OK pour continuer.

Remarque: Cette fonction peut ne pas être prise en charge par certains téléphones portables.

Changement de la taille d'une image : Formats d'image

- Vous pouvez modifier le format de l'image (la taille de l'image) du téléviseur pour afficher l'image dans des modes zoom différents.
- Appuyez sans interruption sur le bouton "SCREEN" pour modifier la taille de l'image. Les modes zoom disponibles sont listés ci-dessous.

Automatique

Lorsque l'option AUTO est sélectionnée, le format d'écran est ajusté grâce aux informations fournies par la source sélectionnée (si disponible)

Le format affiché en mode AUTO est complètement indépendant des informations WSS qui pourraient être incluses dans le signal de diffusion ou dans le signal en provenance d'un appareil externe.

Remarque: Seul le mode automatique sera disponible en sources HDMI, YPbPr et DTV.

16:9

Ceci étend uniformément les côtés gauche et droit d'une image normale (format d'image 4 :3) pour remplir l'écran de télévision grand format.

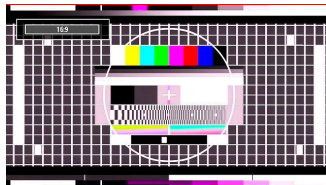

- Pour les images de format 16 :9 qui ont été pressées en une image normale (format d'image 4 :3), utilisez le mode **16:9** pour restaurer l'image à sa forme originale.

Sous-titre

Ce mode agrandit l'image (format d'image 16:9) avec les sous-titres en plein écran.

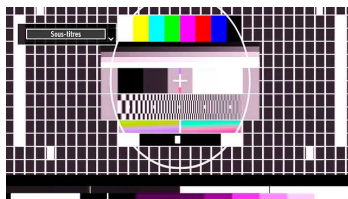

Remarque: Vous pouvez passer à l'option Ecran Haut ou Bas en appuyant sur les touches "▼" / "▲" tandis que Zoom d'images est sélectionné ainsi qu'il suit: Panoramique, Zoom 14:9, Cinéma ou Sous-titres.

14:9

Ce mode agrandit l'image (format d'image 14:9) vers les limites supérieure et inférieure de l'écran.

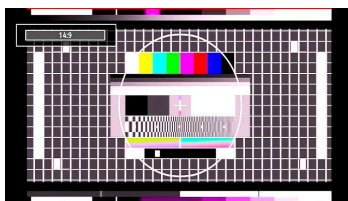

Zoom 14:9

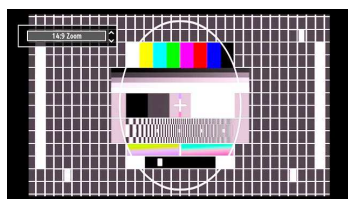

Cette option augmente le zoom de l'image 14:9.

4:3

Utilisez ce mode pour visualiser une image normale (format d'image 4:3) puisqu'il s'agit ici de sa taille originale.

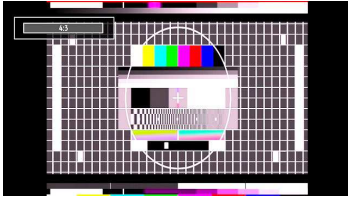

Panoramique

Cette option étend les côtés gauche et droit d'une image normale (format d'image 4 :3) pour remplir l'écran, sans que l'image apparaisse déformée.

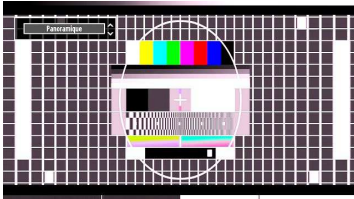

La partie supérieure et la partie inférieure de l'image sont légèrement coupées.

Cinéma

Ce mode agrandit l'image (format d'image 16:9) pour en faire un plein écran.

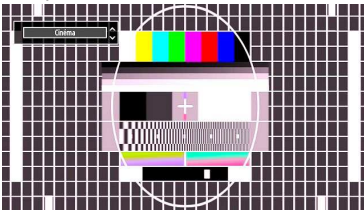

Configuration des paramètres d'image

Vous pouvez utiliser différentes configurations de Réglages de l'image dans les détails.

Appuyez sur la touche "MENU" et sélectionnez l'icône Image grâce à la touche "◀" ou "▶". Appuyez sur OK pour afficher le menu Réglages de l'image.



Fonctionnement des éléments du menu Réglages d'image

- Appuyez sur le bouton "▼" ou "▲" pour sélectionner un élément du menu.
- Utilisez le bouton "◀" ou "▶" pour sélectionner une rubrique.
- Appuyez sur la touche "MENU" pour quitter.

Éléments du menu Réglages d'image

Mode: Pour vos besoins de visualisation, vous pouvez régler l'option de Mode y afférente. Le mode Image peut être réglé sur l'une de ces options: **Cinéma**, **Dynamique** et **Naturel**.

Contraste: Règle les valeurs de l'éclairage et de l'obscurité de l'écran.

Luminosité: Règle la valeur de luminosité de l'écran.

Définition: Définit la valeur de netteté des objets affichés à l'écran.

Couleur: Règle la valeur de la couleur, règle les couleurs.

Mode Économie d'énergie: En appuyant sur le bouton "▼" ou "▲", sélectionnez l'option Mode Économie d'énergie. Appuyez sur le bouton "◀" ou "▶" pour définir le mode Economie d'énergie sur Eco, Image Désactivée, et Désactivé. Reportez-vous à la section "Informations à caractère environnemental" dans le présent manuel pour de plus amples informations relatives au Mode Économie d'énergie.

Rétro-éclairage : ce paramètre contrôle le niveau de rétro-éclairage et peut être défini sur Faible, Moyen, Élevé et Auto.

Réduction De Bruit: Si le signal de diffusion est faible et que l'image est bruyante, utilisez le réglage de **Réduction De Bruit** Si le signal de diffusion est faible et que l'image est bruyante, utilisez le réglage de Réduction De Bruit pour réduire l'intensité du bruit. Le mode Réduction De Bruit peut être réglé sur l'une de ces options: **Faible, Moyen, Haut** ou **Désactivé**.

Réglages avancés



Contraste dynamique: Vous pouvez modifier le taux de contraste grâce à la fonction Contraste dynamique. Le contraste dynamique peut être réglé sur l'une de ces options: **Faible, Moyen, Haut** ou **Désactivé**.

Temp.Couleur: Règle le ton de la couleur désirée.

*Le paramétrage sur l'option **Froid** donne aux couleurs blanches une accentuation légèrement bleue.*

*Pour des couleurs normales, sélectionnez l'option **Normal**.*

*Un réglage sur l'option **Chaud** donne aux couleurs un accent légèrement jaunâtre.*

Zoom Image: Cette option définit la taille de l'image sur Auto, 16:9, Sous-titre, 14:9, 14:9 Zoom, 4:3, Panoramique ou Cinéma.

Movie Sense (Détection du mouvement): Lorsque le mode Détection cinéma est actif, les paramètres vidéo du téléviseur seront optimisés pour que les images de déplacement acquièrent une meilleure qualité et une certaine visibilité.

Utilisation du mode Détection cinéma

Lorsque l'option Détection cinéma est réglée sur Faible, Moyen, Élevé, l'option démo du mode de détection de film est disponible. Si l'une de ces options est sélectionnée et que vous appuyez sur le bouton **OK**, alors le mode démo démarre. Lorsque le mode démo est actif, l'écran se divise en deux sections, l'une affichant l'activité du mode Détection cinéma, l'autre

affichant les paramètres normaux de l'écran TV. Pour annuler, appuyez à nouveau sur la touche **OK**.

Remarque: La détection de mouvement est également efficace pour les diffusions en 24 images par seconde.

HDMI True Black (en option): Lorsque vous regardez le téléviseur à partir de la source HDMI, cette option est visible dans le menu Paramètres de l'image. Vous pouvez utiliser cette option pour renforcer la noirceur de l'image. Vous pouvez définir cette option sur « Activer » pour activer le mode HDMI True Black.

Remarque: Fonctions de l'option HDMI True Black Marche/Arrêt uniquement lorsque la sortie du périphérique HDMI est définie sur RGB.

Mode Film (en option): Les films sont enregistrés à un nombre d'images par seconde différent des programmes de télévision normaux.

Pressez le bouton “▼” ou “▲” pour sélectionner **Mode Film**.

Pressez le bouton “◀” ou “▶” pour activer ou désactiver cette fonction. Activez cette fonction lorsque vous regardez des films pour voir clairement les scènes accélérées.

Ton de chair: Ajustez la couleur de peau souhaitée.

Modification de couleur: Règle le ton de la couleur désirée.

RGB Gain: Vous pouvez configurer les valeurs de la température de couleur à l'aide de la fonctionnalité Gain RGB.

Réinitialisation: Réinitialise les paramètres d'image aux valeurs par défaut.

En mode VGA (PC), certains éléments du menu Image seront indisponibles. Au contraire, les paramètres du mode VGA seront ajoutés aux paramètres Image en mode PC.

Réglages de l'image du PC

Pour ajuster les éléments de l'image du PC, procédez comme suit:

Appuyez sur la touche “◀” ou “▶” pour sélectionner l'icône Image. Le menu image apparaît à l'écran.

Les options **Contraste, Luminosité, Couleur, Temp Couleur, Zoom image et les autres** paramètres de ce menu sont identiques à celles définies dans le menu Image TV sous “Système de principal”.

*Les paramètres **Son, Réglages et Source** sont identiques aux paramètres expliqués dans le système de menu principal.*

Position du PC: Sélectionnez cette option pour afficher les éléments du menu Position du PC.

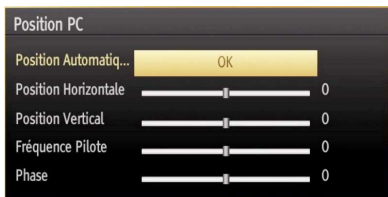

Position automatique: Optimise automatiquement l’affichage. Appuyez sur **OK** pour optimiser.

Position H: Cette rubrique change l’image horizontalement vers le côté droit ou gauche de l’écran.

Position V: Cet élément déplace l’image verticalement vers le haut ou le bas de l’écran.

Fréquence pilote: Les réglages de la fréquence pilote corrigent les interférences qui apparaissent comme des lignes verticales dans l’image pour des présentations telles que les feuilles de calcul, les paragraphes ou les textes dans des polices plus petites.

Phase: Selon la résolution et la fréquence de balayage que vous saisissez pour le téléviseur, vous pouvez voir une image voilée ou bruitée à l’écran. Dans un tel cas vous pouvez utiliser cet élément pour obtenir une image claire par essais et erreurs.

Configuration des paramètres sonores

Les paramètres sonores peuvent être configurés en fonction de vos préférences personnelles.

Appuyez sur la touche **“MENU”** et sélectionnez l’icône Son grâce à la touche **“◀”** ou **“▶”**. Appuyez sur **OK** pour afficher le menu Paramètres du son.



Fonctionnement des éléments du menu Réglages sonores

• Appuyez sur le bouton **“▼”** ou **“▲”** pour sélectionner un élément du menu.

- Utilisez le bouton **“◀”** ou **“▶”** pour sélectionner une rubrique.
- Appuyez sur la touche **“MENU”** pour quitter.

Éléments du menu Réglages sonores

Volume: Ajuste le niveau du volume.

Égaliseur: Appuyez sur **OK** pour afficher le sous-menu Égaliseur.



Dans le menu égaliseur, le préréglage peut être changé pour **Musique, Film, Voix, Plat, Classique** et **Utilisateur**. Appuyez sur la touche **“MENU”** pour retourner au menu précédent.

Remarque: Les réglages du menu *Egaliseur* (Equalizer) ne peuvent être modifiés manuellement que lorsque le **mode Egaliseur** se trouve à **Utilisateur**.

Balance: Ce paramètre s'utilise pour accentuer la balance des haut-parleurs gauche ou droit.

Casque d'écoute: Règle le volume du casque.

Mode Son : vous pouvez sélectionner le mode Mono, Stéréo, Dual I ou Dual II, seulement si la chaîne sélectionnée prend en charge ce mode.

AVL: La fonction de limitation automatique de volume AVL règle le son dans le but d'obtenir un niveau de sortie fixe entre les programmes (par exemple, le niveau de volume des publicités tend à être plus élevé que celui des programmes).

Sortie Digitale: Règle le type de sortie audio numérique.

Configuration des paramètres de votre téléviseur

Les paramètres détaillés peuvent être configurés en fonction de vos préférences personnelles.

Appuyez sur la touche "MENU" et sélectionnez l'icône Paramètres à l'aide de la touche "◀" ou "▶". Appuyez sur OK pour afficher le menu Paramètres.

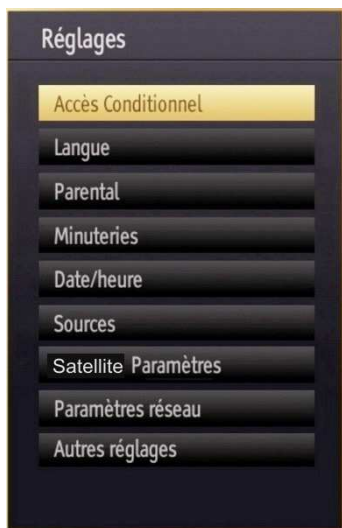

Fonctionnement des éléments du menu Régles

- Appuyez sur le bouton "▼" ou "▲" pour sélectionner un élément du menu.
- Appuyez sur le bouton OK pour sélectionner une option.
- Appuyez sur la touche "MENU" pour quitter.

Éléments du menu Réglage

Accès conditionnel: Contrôle les modules d'accès conditionnel lorsqu'ils sont disponibles.

Langue: Configure les paramètres linguistiques.

Parental: Configure les réglages parentaux.

Minuteurs: Règles les minuterries des programmes sélectionnés.

Date/Heure: Sélectionne la date et l'heure.

Sources: Active ou désactive les options sources sélectionnées.

Paramètres du satellite: Configure les paramètres du satellite.

Paramètres réseau: Affiche l'écran des paramètres réseau.

Autres réglages: Affiche les autres options de réglage du téléviseur.

Utilisation du module d'accès conditionnel

IMPORTANT: Insérez ou effacez le module CI uniquement lorsque le téléviseur est ETEINT.

- Afin de regarder certaines chaînes numériques, il peut s'avérer nécessaire d'avoir un module d'accès conditionnel (CAM). Ce module doit être inséré dans la fente CI de votre téléviseur.
- Vous obtiendrez le module d'accès conditionnel CAM (Conditional Access Module) et la carte de visualisation en vous abonnant à une société de chaîne payante, puis insérez ces derniers dans la TV en utilisant la procédure suivante.
- Insérez le module CAM puis la carte dans la fente située dans le couvercle du terminal à l'arrière du téléviseur.
- Le CAM doit être correctement inséré; il est impossible de l'insérer entièrement s'il est inversé. Vous pouvez endommager le CAM ou le terminal TV si le premier est inséré avec une certaine pression.

Branchez le téléviseur à la prise de courant, allumez-la et attendez un moment jusqu'à ce que la carte soit activée.

- Lorsqu'aucun module n'est inséré, le message "Aucun module d'interface commun détecté" apparaît à l'écran.
- Consultez le manuel d'instructions du module pour plus d'informations sur les réglages.

Affichage du menu Accès conditionnel (*)

(*) Ces réglages de menu peuvent varier en fonction du prestataire de services.

Appuyez sur le bouton "MENU" et sélectionnez la deuxième icône en utilisant le bouton "◀" ou "▶". Appuyez sur OK pour afficher le menu Paramètres. Utilisez le bouton "▼" ou "▲" pour sélectionner **Accès Conditionnel** et appuyez sur OK pour afficher les éléments du menu.

Configuration des préférences linguistiques

Vous pouvez faire fonctionner les paramètres linguistiques du téléviseur grâce à ce menu.

Appuyez sur le bouton **"MENU"** et sélectionnez la l'icône Paramètres en utilisant le bouton **"◀"** ou **"▶"**. Appuyez sur **OK** pour afficher le menu Paramètres. Utilisez le bouton **"◀"** ou **"▶"** pour sélectionner **Langue** et appuyez sur **OK** pour continuer:



Utilisez le bouton **"▼"** ou **"▲"** pour sélectionner une rubrique. Les modifications sont mémorisées automatiquement.

Menu: affiche la langue du système.

Préfééré

Ces réglages seront utilisés s'ils sont disponibles. Sinon, les réglages courants seront utilisés.

- **Audio:** Sélectionne la langue audio préférée.
- **Sous-titre:** Règle la langue de sous-titre. La langue choisie sera vue dans les sous-titres.
- **Télétexte:** Règle la langue du télétexte.
- **Guide:** Définit la langue de guide préférée.

En cours (*)

(*) Ces réglages ne peuvent être modifiés que si le diffuseur les prend en charge. Dans le cas contraire, ils ne seront pas disponibles pour être modifiés.

- **Audio:** Change la langue audio de la chaîne en cours.
- **Sous-titre:** Règle la langue de sous-titre de la chaîne en cours.

Remarque: Si l'option Pays est réglée sur l'une des options Danemark, Suède, Norvège ou Finlande, le Menu "Paramètres linguistiques" fonctionnera comme suit:

Paramètres linguistiques



Dans le Menu Paramètres mettez en surbrillance la rubrique Paramètres Paramètres en appuyant sur les boutons **"▼"** ou **"▲"**. Appuyez sur **OK** et le sous-menu « Paramètres linguistiques » sera affiché à l'écran:

Utilisez les boutons **"▼"** ou **"▲"** pour mettre en surbrillance la rubrique de menu qui sera réglée et appuyez ensuite le bouton **"◀"** ou **"▶"** pour régler.

Remarques:

- La langue du système détermine la langue du menu à l'écran.
- « Langue Audio » est utilisé pour sélectionner la bande de son des chaînes.
- Les réglages initiaux constituent la première priorité lorsque de nombreux choix sont disponibles. Lorsque les premières options sont disponibles, les réglages secondaires sont relégués au second plan.

Contrôle parental

Pour éviter que certains programmes soient regardés, des chaînes et des menus peuvent être verrouillés grâce au système de contrôle parental.

Cette fonction active ou désactive le système de protection de menu et permet le changement du mot de passe.

Appuyez sur le bouton **"MENU"** et sélectionnez les paramètres en utilisant le bouton **"◀"** ou **"▶"**. Appuyez sur **OK** pour afficher le menu Paramètres. Utilisez le bouton **"▼"** ou **"▲"** pour sélectionner **Parental** et appuyez sur **OK** pour continuer:

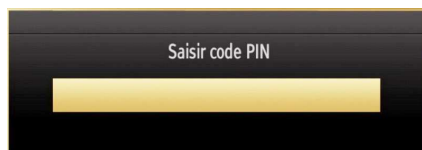

Pour afficher les options du menu de verrouillage, saisissez le code PIN. Par défaut, ce code est réglé en usine à **0000**. Une fois le code approprié saisi, le menu Réglage parental s'affichera :



Fonctionnement du menu Réglage parental (*)

- Sélectionnez une rubrique en utilisant le bouton “▼” ou “▲”.
- Utilisez le bouton “◀” ou “▶” sélectionner une rubrique.
- Appuyez sur la touche **OK** pour afficher plus options.

(*) Si vous définissez l'option Pays sur RU lors de la première installation, les options Verrouillage maturité et Verrouillage parental ne seront pas visibles. Cette option est disponible uniquement pour les pays de l'UE.

Verrouillage Menu (en option): L'option Verrouillage Menu active ou désactive l'accès au menu. Vous pouvez désactiver l'accès au menu d'installation ou tout le système de menu.

Verrouillage Maturité (en option): Après installation, cette option recherche l'information relative aux émissions parentales et si ce niveau parental a été inactivé, l'accès à la diffusion n'est pas activé.

Verrouillage parental (en option): Lorsque l'option Verrouillage Parental est sélectionnée, le téléviseur peut uniquement être contrôlé à l'aide de la télécommande. Dans ce cas, les boutons du panneau de contrôle ne fonctionneront pas, en dehors du bouton Veille/Marche. Lorsque le verrouillage enfants est activé, vous pouvez faire passer le téléviseur en mode Veille en appuyant sur le bouton Veille/Marche. Pour allumer le téléviseur à nouveau, il vous faut utiliser la télécommande. Ainsi, si l'un de ces boutons est pressé, “**Verrouillage parental activé**” s'affiche à l'écran lorsque la fenêtre de menu n'est pas visible.

Paramétrage du code PIN: Définit un nouveau code PIN. Utilisez les boutons numériques pour saisir un

nouveau mot de passe. Vous aurez à saisir votre nouveau mot de passe pour une deuxième fois afin de le confirmer.

IMPORTANT: Le code PIN d'usine par défaut est **0000**. Si vous le modifiez, assurez-vous de le noter et de le conserver en lieu sûr.

Minuteries

Pour afficher le menu Minuteries, appuyez sur la touche **MENU** et sélectionnez l'icône Paramètres grâce à la touche “◀” ou “▶”. Appuyez sur **OK** pour afficher le menu Paramètres. Utilisez le bouton “▼” ou “▲” pour sélectionner l'option Minuteries et appuyez sur **OK** pour continuer:

Réglage de la minuterie sommeil

Ce réglage sert à paramétrer le téléviseur de sorte qu'il s'éteigne après un certain temps.

- Sélectionnez l'option Minuterie Sommeil à l'aide du bouton “▼” ou “▲”.
- Utilisez le bouton “◀” ou “▶” pour régler. Le minuteur peut être programmé entre **Désactivé** et **2:00** heures (120 minutes) par intervalle de 30 minutes.

Réglages des minuteries de programmes

Vous pouvez régler les minuteries de programme pour un programme précis à l'aide de cette option.

Appuyez sur le bouton “▼” pour régler les minuteries sur un événement. Les boutons de fonction de la minuterie du programme TV apparaîtront à l'écran.

Ajout d'une minuterie

- Pour ajouter un minuteur, pressez le bouton **JAUNE** sur la télécommande. Le menu suivant apparaît à l'écran:

Chaîne: Change la chaîne en utilisant “◀” ou “▶”.

Type de minuterie: Cette fonction n'est pas disponible pour réglage.

Date: Saisissez une date en appuyant sur les touches numériques.

Démarrage: Saisissez une heure de démarrage en appuyant sur les touches numériques.

Fin: Saisissez une heure de fin en appuyant sur les touches numériques.

Durée: Affiche la durée entre l'heure de démarrage et l'heure de fin.

Répétition: Règle une minuterie suivant les options ci-après : Une fois, Quotidien, ou Hebdomadaire. Utilisez le bouton “◀” ou “▶” pour sélectionner une option.

Modifier / Supprimer: Règle les paramètres parentaux sur les minuteries.

- Appuyez sur le bouton **VERT** pour mémoriser la minuterie. Appuyez sur la touche **ROUGE** pour annuler.

Modification d'une minuterie

- Sélectionnez la minuterie à modifier en appuyant sur le bouton "▼" ou "▲".
- Appuyez sur la touche **VERTE**. L'écran Modifier minuterie s'affichera.
- Une fois la modification terminée, appuyez sur le bouton **VERT** pour mémoriser. Vous pouvez appuyez sur la touche "**MENU**" pour annuler.

Suppression d'une minuterie

- Sélectionnez la minuterie à supprimer en appuyant sur le bouton "▼" ou "▲".
- Appuyez sur le bouton **ROUGE**.
- Sélectionnez **OUI** en utilisant les boutons "◀" ou "▶" pour supprimer la minuterie. Sélectionnez **NON** pour annuler.

Configurer le réglage Date/Heure

Sélectionnez **Date/Heure** dans le menu Réglages pour configurer les réglages Date/Heure. Pressez le bouton **OK**.



- Utilisez le bouton "▼" ou "▲" pour sélectionner **Date/Heure**.

Les options Date, Heure, Mode de réglage heure et Fuseau horaire seront disponibles.

Utilisez la touche "▲" ou "▼" pour mettre le mode Paramètre heure en surbrillance. Le mode Paramètre heure est défini à l'aide de la touche "◀" ou "▶". Il peut être paramétré sur AUTO ou MANUEL.

Lorsque AUTO est sélectionné, les options Heure et Fuseau horaire ne seront pas disponibles pour être réglées. Si l'option MANUELLE est sélectionnée, le fuseau horaire peut en pâtir:

- En appuyant sur le bouton "▲" ou "▼", vous sélectionnez l'option « Fuseau horaire ».

Utilisez les boutons "◀" ou "▶" pour changer le fuseau horaire entre GMT-12 et GMT+12. L'heure qui s'affiche au-dessus de la liste de menu changera selon le fuseau horaire sélectionné.

- Les modifications sont mémorisées automatiquement. Appuyez sur "**MENU**" pour quitter.

Configuration des paramètres source

*Vous pouvez activer ou désactiver les options source sélectionnées. Le téléviseur ne basculera pas vers les options de source désactivées quand vous appuyez sur le bouton "**SOURCE**".*



- Sélectionnez **Sources** dans le menu Réglages et appuyez sur le bouton **OK**.
- Pressez le bouton "▼" ou "▲" pour sélectionner une source.
- Utilisez le bouton "◀" ou "▶" pour activer ou désactiver une source sélectionnée. Les modifications sont mémorisées automatiquement.

Configuration des paramètres du satellite

Sélectionnez **Paramètres du satellite** dans le menu Paramètres pour configurer les paramètres du satellite. Pressez le bouton **OK**.



Liste des satellites: Pour afficher la liste des satellites disponibles, veuillez sélectionner l'option Liste des satellites à partir du menu Paramètres du satellite. Si vous souhaitez ajouter de nouvelles informations relatives au satellite, veuillez appuyez sur le bouton **JAUNE**. Si vous voulez changer le nom du satellite, veuillez utiliser les touches de navigation. Pour supprimer un satellite de la liste, appuyez sur la touche **BLEUE** ou appuyez sur **OK** pour modifier.

Installation d'antenne: Dans cette section, vous pouvez modifier les paramètres de l'antenne et rechercher des satellites pour de nouvelles chaînes. **SatcoDX :** Vous pouvez faire fonctionner SatcoDX à l'aide des réglages du satellite. Dans le menu SatcoDX, vous avez deux options relatives à la fonction satcodx :



Vous avez la possibilité de télécharger ou de charger les données satcoDX. Pour exécuter ces tâches prises en charge pour la fonction satcodx, vous devez au préalable brancher un périphérique USB au téléviseur.

Vous serez en mesure de charger les services en cours ainsi que les satellites et transpondeurs y relatifs dans le téléviseur, vers un périphérique USB contenant un fichier nommé "mb70_sdx.sdx".

En plus de la fonction de chargement, vous pourrez télécharger l'un des fichiers satcodx enregistrés dans le périphérique USB, vers le téléviseur. Une fois l'option de téléchargement sélectionnée, une liste de fichiers satcodx mémorisés dans le périphérique USB s'affiche comme suit.

Lorsque vous sélectionnez l'un de ces fichiers satcodx, tous les services et satellites y relatifs, ainsi que les transpondeurs contenus dans le fichier sélectionné seront mémorisés dans le téléviseur. S'il existe des services terrestres, par câble et/ou analogiques, ceux-ci seront conservés et seuls les services satellitaires seront supprimés.

Vérifiez ensuite vos paramètres d'antenne et procédez à des changements si nécessaires. Un message d'erreur indiquant "Aucun signal" peut s'afficher si les paramètres d'antenne ne sont pas bien configurés.

Configuration des paramètres réseau

Remarque: Les paramètres réseau de votre téléviseur comprennent des options de connexion avec fil et sans fil. Cependant, si votre téléviseur n'a pas de dongle USB Wi-Fi, vous devez utiliser une connexion avec fil. Si vous essayez d'effectuer une connexion sans fil alors que votre téléviseur n'a pas de dongle USB Wi-Fi, une fenêtre d'avertissement s'affichera et votre téléviseur ne trouvera pas d'adresse IP. Essayez de connecter le câble LAN après cela et votre téléviseur trouvera une adresse IP.

Configuration des paramètres des périphériques câblés

- Dans la fenêtre des paramètres réseau, vous pouvez définir le type de réseau du téléviseur, qui connecte le téléviseur à Internet. Si vous souhaitez connecter le téléviseur via L'ENTREE ETHERNET, sélectionnez la configuration avec fil comme type de réseau.



Réglage de type de réseau

- Vous pouvez sélectionner le type de réseau avec fil ou sans fil, selon une connexion active sur le téléviseur. Sélectionnez le type avec fil si vous avez connecté le téléviseur à un câble LAN. Sélectionnez la connexion sans fil si vous connectez via le dongle USB sans fil.

Réglage du statut de la configuration

- Cette section affiche l'état de la connexion. Sélectionnez Connecté si vous souhaitez activer la connexion avec fil ou sans fil. Sélectionnez Non connecté pour quitter une connexion active.

Adresse IP

- S'il y a une connexion active, l'adresse IP sera affichée dans cette section. Si vous souhaitez configurer les préférences de l'adresse IP, appuyez sur la touche VERTE et passer en mode avancé.

Configuration des paramètres de réseau câblé en mode avancé

Lorsque vous aurez appuyé sur la touche VERTE, le mode Avancé sera disponible. En mode Avancé, appuyez sur la touche ROUGE pour modifier les réglages. À la fin, appuyez sur OK pour mémoriser. Appuyez sur RETOUR/PRÉCÉDENT pour annuler.

Paramètres du Wi-Fi (en option)

La fonctionnalité Wi-Fi peut être utilisée pour une connexion réseau sans fil (en option). La fonctionnalité est utilisée à des fins infrastructurelles uniquement, comme la connexion à l'Internet, aux sites hbb et à des serveurs DLNA (en option). Sélectionnez l'option périphérique sans fil pour passer aux paramètres sans fil à partir de la fenêtre des Paramètres réseau.



Appuyez sur la touche VERTE pour basculer en mode avancé, puis appuyez sur la touche OK pour modifier les paramètres.

Pour activer la fonction Wi-Fi, les profils doivent être configurés correctement. Veuillez brancher le dongle Wi-Fi à l'un des ports USB Important : La clé USB « Veezy 100 » doit utiliser la fonctionnalité du réseau sans fil. Pour utiliser votre téléviseur avec votre réseau sans fil, il vous faut une clé USB sans fil « Veezy 100 ».

Appuyez sur le bouton JAUNE pour rechercher la connexion sans fil à partir du menu Paramètres réseau. Ensuite, la liste des réseaux disponibles s'affichera. Sélectionnez le réseau qui vous intéresse dans la liste. Si le réseau sélectionné est protégé par un mot de passe, entrez la clé en utilisant le clavier virtuel. Vous pouvez utiliser ce clavier via les boutons de navigation (gauche / droite / haut / bas) et la touche OK de la télécommande. Attendez jusqu'à ce que l'adresse IP s'affiche sur l'écran.



Cela signifie que la connexion est maintenant établie. Pour vous déconnecter d'un réseau sans fil, sélectionner Etat de la configuration et appuyez sur OK.



Vous pouvez naviguer entre les onglets du menu en appuyant sur les touches gauche / droite. Le bar d'aide sur le fond de la boîte de dialogue présente les fonctionnalités que vous pouvez utiliser. Appuyez sur le bouton BLEU pour vérifier la vitesse de votre connexion internet.

Vous pouvez vérifier la puissance du signal en utilisant le menu Réglages réseau pour le mode d'appareil sans fil.

Cachée

État de la configuration Affiche le statut du wi-fi comme connecté ou non connecté.

Adresse IP: Affiche l'adresse IP actuelle.

Nom du réseau : Affiche le nom du réseaux connecté.

Suppression des profils Wifi mémorisés

Les profils enregistrés seront supprimés si vous appuyez sur la touche rouge pendant que l'osd de sélection de périphérique sans fil est affiché à l'écran.

Connexion à votre téléphone portable via le WIFI (en option)

- Si votre téléphone cellulaire a une fonction WiFi, vous pouvez connecter votre téléphone cellulaire à votre téléviseur en utilisant la connexion WiFi via un routeur, afin de lire le contenu de votre téléphone. Pour cela, votre téléphone cellulaire doit avoir un logiciel de partage approprié.
- Connectez-vous à votre routeur en suivant les étapes ci-dessus indiqué dans la section Connexion Sans Fil.
- Ensuite, engagez votre téléphone portable avec le routeur, puis activer le logiciel de partage sur votre téléphone portable. Ensuite, sélectionnez les fichiers que vous souhaitez partager avec votre téléviseur.
- Si la connexion est établie correctement, vous devriez maintenant accéder aux fichiers partagés de votre téléphone portable via le navigateur multimédia de votre téléviseur.

- Entrez dans le menu du navigateur média l'OSD de sélection de lecture du périphérique s'affichera. Sélectionnez l'identité de votre téléphone portable et appuyez sur OK pour continuer.

Remarque: Cette fonction peut ne pas être prise en charge par certains téléphones portables.

Configuration des autres réglages

Pour afficher les préférences de configuration générale, sélectionnez **Autres réglages** dans le menu Réglages et appuyez sur le bouton **OK**.



Fonctionnement

- Appuyez sur le bouton "▼" ou "▲" pour sélectionner une option.
- Utilisez le bouton "◀" ou "▶" pour sélectionner une option.
- Appuyez sur **OK** pour afficher un sous-menu.

Temporisation du menu : Change la durée de temporisation des écrans de menu.

Balayage des chaînes cryptées: Lorsque ce paramètre est activé, le processus de recherche localisera également les chaînes cryptées. Si le réglage est paramétré sur **Désactivé**, les chaînes cryptées ne seront pas localisées en recherche automatique ou manuelle.

Fond bleu: Active ou désactive le système du fond bleu quand le signal est faible ou absent.

Mise à jour du logicielle: Pour vous assurer que votre téléviseur dispose en permanence des dernières informations de mise à niveau, vous pouvez utiliser ce réglage. Pour un bon fonctionnement, veuillez vous assurer que le téléviseur est réglé en mode de veille.



Vous pouvez activer ou désactiver la mise à jour automatique en réglant l'option **Recherche automatique**.

Vous pouvez sélectionner le satellite, qui sert à la mise à jour du processus en définissant l'option **Edit Upgrade for Satellite**.

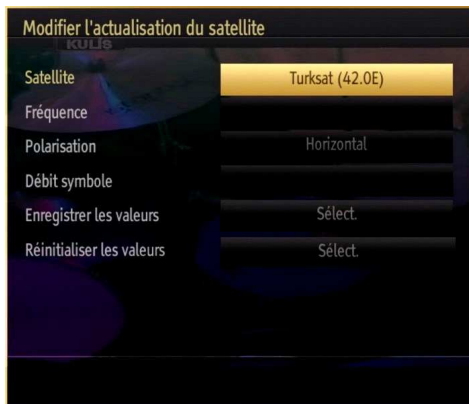

Vous pouvez procéder à une recherche manuelle de nouveaux logiciels en sélectionnant l'option **Recherche de mises à jour**.

Versión de L'application: affiche la version de l'application en cours.

Malentendant: Si le diffuseur active un quelconque signal particulier concernant le son, vous pouvez activer ce paramètre afin de recevoir de tels signaux.

Description Audio: La description audio renvoie à une piste de narration supplémentaire réservée aux déficients visuels et malentendants. Le narrateur de la description accompagne la présentation, décrivant ainsi ce qui se passe à l'écran pendant les pauses naturelles (et parfois pendant les dialogues, s'il le juge nécessaire). Vous ne pouvez utiliser cette option que si le diffuseur la prend en charge.

Mise hors tension automatique du téléviseur: Vous pouvez définir la valeur de temporisation de l'option de mise hors tension automatique du téléviseur. Après avoir atteint la valeur de temporisation, si le téléviseur ne fonctionne pas suivant l'heure sélectionnée, il s'éteindra.

Recherche en mode veille: Utilisez les touches “▼” ou “▲” pour sélectionner « Recherche en mode de veille » et appuyez sur le bouton “◀” ou “▶” pour activer ou désactiver. Si vous passez de l’option Recherche en mode de veille à l’option Arrêt, cette fonction ne sera pas disponible. Pour utiliser la recherche en mode de Veille, veuillez vous assurer de l’activer.

Touche Biss: Le Biss est un système de codage de signal par satellite utilisé pour certaines émissions. Si vous voulez activer la clé BISS pour une émission, vous pouvez utiliser le réglage de la clé Biss situé dans le menu Autres paramètres. Sélectionnez la clé Biss et appuyez sur OK afin d’activer les clés pour l’émission souhaitée.

Autres Fonctions

Affichage des informations TV: Les informations relatives au numéro du programme, nom du programme, indicateur de son, heure, télétexte, type de chaîne, et résolution sont affichées à l’écran quand un nouveau programme est saisi ou lorsque le bouton “INFO” est pressé.

Fonction Muet: Appuyez sur le bouton “⌘” pour désactiver le son. L’indicateur Muet s’affiche dans la partie supérieure de l’écran. Pour annuler la coupure du son, il existe deux alternatives ; la première consiste à appuyer sur le bouton “⌘” et la seconde revient à augmenter le niveau de volume.

Sélection du mode image: En pressant le bouton **PRESETS**, vous pouvez modifier les paramètres du **Mode Image** selon vos besoins. Les options disponibles sont Dynamique, Naturel, Cinéma et Jeu.

Affichage des sous-titres: Vous pouvez activer les sous-titres en appuyant sur la touche **SUBTITLE** de la télécommande. Appuyez à nouveau sur le bouton **SUBTITLE** pour désactiver la fonction sous-titre.

Si l’option “Sous-titre” est activée, le fait d’appuyer sur la touche “☰” amène le message d’avertissement ci-après à s’afficher à l’écran (** au RU uniquement)

Les services interactifs ne sont pas disponibles lorsque les sous-titres sont activés. Voulez-vous désactiver les sous-titres maintenant?

Oui

Non

Télétexte

Le télétexte transmet des informations portant sur l’actualité, le sport et la météo sur votre téléviseur. Notez que si le signal se dégrade, par exemple dans des conditions météorologiques mauvaises ou défavorables, certaines erreurs textuelles peuvent se produire ou le mode télétexte peut être interrompu.

Les **boutons de fonction télétexte** sont listés ci-dessous:

“☰” **Télétexte / Mix** : Active le mode télétexte lorsque vous l’appuyez une fois. Appuyez une nouvelle fois pour mettre l’écran du télétexte au-dessus du programme (mélange). Si vous appuyez à nouveau, vous quitterez le mode télétexte.

“BACK” - **Sommaire**: Sélectionne la page d’index du télétexte.

“INFO” **Révéler**: Révèle les informations cachées (par ex. solutions de jeux).

“OK” **Retenir**: Retient une page de texte au moment opportun. Appuyez à nouveau pour reprendre.

“◀”/“▶” **Pages de sous-code**: Sélectionne les pages de signaux d’affichage quand le télétexte est activé.

P+ / P- et numéros de 0 à 9 : Appuyez pour sélectionner une page.

Remarque: La plupart des stations TV utilisent le code 100 pour leurs pages d’index.

Touches de couleur (ROUGE/VERTE/JAUNE/BLEUE)

Votre TV prend en charge les systèmes **FASTEXT** et **TOP text**. Lorsque ces systèmes sont disponibles, les pages sont divisées en groupes ou en sujets. Lorsque le système **FASTEXT** est disponible, certaines sections d’une page de télétexte prennent un code de couleur et peuvent être sélectionnées en appuyant sur les boutons colorés. Appuyez sur un bouton de couleur correspondant à vos besoins. Les textes colorés apparaîtront, indiquant quels boutons colorés utiliser lorsque la transmission **TOP text** est présente. Les touches “▼” ou “▲” solliciteront la page suivante et précédente respectivement.

Conseils

Entretien de l'écran: Nettoyez l'écran avec un chiffon doux et sec. N'utilisez pas de solvants abrasifs parce qu'ils peuvent endommager la couche de revêtement de l'écran du téléviseur. Pour votre sécurité, débranchez la prise d'alimentation lors du nettoyage du poste. Quand vous déplacez le téléviseur, tenez-le de façon appropriée par le bas.

Persistance d'image: Veuillez noter qu'une incrustation peut se produire en affichant une image persistante. La persistance d'image d'un téléviseur LED peut disparaître après quelque temps. Essayez d'éteindre le téléviseur pendant un moment.

Pour éviter qu'une telle situation ne se produise, ne laissez pas l'écran en image fixe pendant longtemps.

Pas d'alimentation: Si votre téléviseur n'est pas alimenté, veuillez vérifier le câble d'alimentation principal et le branchement du câble d'alimentation à la prise secteur.

Mauvaise image: Avez-vous sélectionné le système de TV approprié ? Est-ce que votre téléviseur ou votre antenne sont très proches d'un appareil audio qui n'est pas branché à la terre ou d'une lumière au néon, etc. ? Des montages ou de hauts bâtiments peuvent être à l'origine des images doubles et des images fantômes. Parfois, vous pouvez améliorer la qualité de l'image en changeant la direction de l'antenne. Est-ce que l'image ou le télétexte sont méconnaissables ? Vérifiez si vous avez introduit la fréquence appropriée. Veuillez régler à nouveau les chaînes. La qualité d'image peut se dégrader lorsque deux périphériques sont connectés au téléviseur en même temps. Dans un tel cas, déconnectez l'un des périphériques.

Pas d'image: Est-ce que l'antenne est correctement branchée ? Est-ce que les prises sont correctement branchées à la prise d'antenne ? Est-ce que le câble d'antenne est endommagé ? Les fiches appropriées sont-elles utilisées pour brancher l'antenne ? En cas d'incertitudes, veuillez contacter votre fournisseur. Aucune image signifie que votre téléviseur ne reçoit aucune transmission. Avez-vous appuyé sur les boutons appropriés de la télécommande ? Essayez une nouvelle fois. Assurez-vous également que la bonne source d'entrée a été sélectionnée.

Son: Vous ne pouvez entendre aucun son. Avez-vous coupé le son en appuyant sur le bouton  ? Le son sort d'un seul haut-parleur. Est-ce que la balance est à l'extrémité d'une direction ? Consultez le menu Son.

Télécommande: Votre téléviseur ne répond pas à la télécommande. Les piles sont probablement épuisées. Si oui, vous pouvez utiliser les boutons du téléviseur.

Sources d'entrée: Si vous ne pouvez sélectionner aucune source d'entrée, il est possible qu'aucun

périphérique ne soit connecté. Vérifiez les câbles AV et les branchements si vous avez essayé de brancher un appareil.

Réseau sans fil non disponible (en option): Assurez-vous que les pare-feu de votre réseau permettent la connexion sans fil TV. Le dongle usb wifi Winstron DNUB-236 doit être branché correctement (si disponible). Si le réseau sans fil ne fonctionne pas correctement, essayez d'utiliser le réseau avec fil chez vous. Voir la section Connexion avec fil pour plus d'informations sur le processus.

Si le Net TV ne fonctionne pas, vérifiez d'abord le modem (routeur). Si le routeur n'a pas de problème, vérifiez la connexion Internet de votre modem.

La connexion est lente (en option): Voir le manuel d'instructions de votre modem sans fil pour obtenir des informations sur la zone de desserte interne, la vitesse de la connexion, la qualité du signal et d'autres paramètres. Vous devez avoir une connexion haute vitesse pour votre modem.

Interruptions pendant la lecture ou réactions lentes:

Si vous rencontrez de tels problèmes, essayer les solutions suivantes: Maintenez une distance d'au moins trois mètres entre le four à micro-ondes, les téléphones portables, les appareils équipés d'un bluetooth ou tout autre appareil compatible avec le Wi-Fi et votre téléviseur. Essayez de changer la chaîne active sur le routeur WLAN.

Annexe A :PORTAIL INTERNET

Vous pouvez accéder au mode PORTAIL grâce à votre téléviseur. Pour ce faire, une connexion internet active est nécessaire. Suivez les étapes relatives au branchement à une section réseau câblé/sans fil (en option) pour connecter votre téléviseur à internet. Une fois la connexion établie, vous pouvez sélectionner ou afficher les options du portail.

Remarque : Pour un affichage de qualité supérieure, une connexion internet à large bande est nécessaire. Veillez à ce que la connexion internet ait été effectuée correctement. Vous devez correctement définir les informations relatives au Pays et à la Langue au cours de la première installation pour un fonctionnement sans faille du portail internet.

Appuyez sur le bouton "☺" de la télécommande pour afficher les options de l'application du portail. Les options de l'application s'afficheront comme suit : Le contenu des applications disponibles peut changer en fonction du fournisseur du contenu de l'application.



Sélectionnez un lien ou une application en vous servant des touches Gauche et Droite ou Précédent ou Suivant et appuyez sur la touche OK pour activer.

- Utilisez les touches Précédent/Suivant et Gauche/Droite pour passer d'un élément de l'écran du portail à un autre.
- Appuyez sur la touche **OK** pour confirmer votre sélection.
- Appuyez sur **BACK** pour revenir à l'écran précédent.
- Appuyez sur **EXIT** pour quitter le mode du portail Internet.

Remarque : Il est possible que des problèmes liés à l'application soient causés par le contenu fourni par le prestataire de service.

Annexe B : Modes d'affichage typiques d'une entrée de PC

L'écran dispose d'une résolution maximale de 1366 x 768. Le tableau suivant illustre certains modes d'affichage vidéo typiques. Votre téléviseur ne peut pas prendre en charge différentes résolutions. Les modes de résolution pris en charge figurent sur la liste ci-dessous. Si vous faites passer votre PC à un mode non pris en charge, un message d'avertissement apparaît à l'écran.

| Index | Résolution | Fréquence |
|-------|--------------------|-----------|
| 1 | 640x480p - VGA | 59 |
| 2 | 640x480p - VGA | 72 |
| 3 | 640x480p - VGA | 75 |
| 4 | 640x480p - VGA | 85 |
| 5 | 800x600p - SVGA | 56 |
| 6 | 800x600p - SVGA | 60 |
| 7 | 800x600p - SVGA | 72 |
| 8 | 800x600p - SVGA | 75 |
| 9 | 800x600p - SVGA | 85 |
| 10 | 1024x768p - XGA | 60 |
| 11 | 1024x768p - XGA | 60 |
| 12 | 1024x768p - XGA | 66 |
| 13 | 1024x768p - XGA | 70 |
| 14 | 1024x768p - XGA | 75 |
| 15 | 1024x768p - XGA | 84 |
| 16 | 1152x864p | 75 |
| 17 | 1280x1024p - SXGA | 75 |
| 18 | 1280x1024p - SXGA | 85 |
| 19 | 1280x1024p - SXGA | 60 |
| 20 | 1280x768p - WXGA | 59 |
| 21 | 1280x768p - WXGA | 59 |
| 22 | 1280x768p - WXGA | 74 |
| 23 | 1280x768p - WXGA | 84 |
| 24 | 1280x960 - WXGA | 60 |
| 25 | 1280x960p - WXGA | 85 |
| 26 | 1360x768p - WXGA | 60 |
| 27 | 1360x768p - WXGA | 60 |
| 28 | 1400x1050p - SXGA+ | 74 |
| 29 | 1600x1200p - UXGA | 60 |
| 30 | 1920x1080p | 59 |

Annexe C : Compatibilité des signaux AV et HDMI (types de signal d'entrée)

| Source | Signaux pris en charge | | Disponible |
|----------------------------------|------------------------|------|------------|
| EXT-1 (SCART 1) | PAL 50/60 | | O |
| | NTSC 60 | | O |
| | RGB 50 | | O |
| | RGB 60 | | O |
| EXT-2 (SCART-2) | PAL 50/60 | | O |
| | NTSC 60 | | O |
| | RGB 50 | | X |
| | RGB 60 | | X |
| SIDE AV | PAL 50/60 | | O |
| | NTSC 60 | | O |
| YPbPr | 480I | 60Hz | O |
| | 480P | 60Hz | O |
| | 576I | 50Hz | O |
| | 576P | 50Hz | O |
| | 720P | 50Hz | O |
| | 720P | 60Hz | O |
| | 1080I | 50Hz | O |
| | 1080I | 60Hz | O |
| | 1080P | 50Hz | O |
| | 1080P | 60Hz | O |
| HDMI1 HDMI2 HDMI3 HDMI4 | 480I | 60Hz | O |
| | 480P | 60Hz | O |
| | 576I | 50Hz | O |
| | 576P | 50Hz | O |
| | 720P | 50Hz | O |
| | 720P | 60Hz | O |
| | 1080I | 50Hz | O |
| | 1080I | 60Hz | O |
| | 1080P | 50Hz | O |
| | 1080P | 60Hz | O |
| | 1080P | 24Hz | O |

(X: Non disponible, O: Disponible)

Dans certains cas, un signal sur l'écran du téléviseur LED peut ne pas s'afficher correctement. Le problème peut être une incompatibilité avec les normes de l'équipement source (DVD, décodeur, etc.). Si vous rencontrez un tel problème, veuillez contacter votre fournisseur et le fabricant de l'appareil source.

Annexe D: Résolutions DVI prises en charge

Reportez-vous aux résolutions suivantes au moment de raccorder les connecteurs à votre téléviseur à l'aide des câbles DVI (non fournis).

| | 24Hz | 25Hz | 30Hz | 50Hz | 60Hz |
|-------|-------------------------------------|-------------------------------------|-------------------------------------|-------------------------------------|-------------------------------------|
| 480i | | | | | <input checked="" type="checkbox"/> |
| 480p | | | | | <input checked="" type="checkbox"/> |
| 576i | | | | <input checked="" type="checkbox"/> | |
| 576p | | | | <input checked="" type="checkbox"/> | |
| 720p | | | | <input checked="" type="checkbox"/> | <input checked="" type="checkbox"/> |
| 1080i | | | | <input checked="" type="checkbox"/> | <input checked="" type="checkbox"/> |
| 1080p | <input checked="" type="checkbox"/> | <input checked="" type="checkbox"/> | <input checked="" type="checkbox"/> | <input checked="" type="checkbox"/> | <input checked="" type="checkbox"/> |

Annexe E : Formats de fichier pris en charge pour le mode USB

| Média | Extension de fichier | Format | | Remarques (Résolution maximale/Débit binaire, etc.) |
|-------|----------------------|----------------------|------------------------------------|---|
| | | Vidéo | Audio | |
| Movie | .mpg, .mpeg | MPEG1/2 | MPEG1 Layer 1/2/3 | MAX 1920x1080 @ 30P 20Mbit/sec |
| | .dat | MPEG1 | MPEG1 Layer 1/2 | |
| | .vob | MPEG1/2 | AC-3, MPEG1 Layer 1/2, DVD-LPCM | |
| | .mkv | H.264, MPEG2/4, VC-1 | MPEG1 Layer 1/2/3, AAC, EAC-3/AC-3 | |
| | .mp4, m4v | MPEG4, H.264, H.263 | AAC, EAC-3/AC-3 | |
| | .avi | XVID | MPEG1 Layer 1/2/3, AC-3, LPCM, WMA | |
| | .mov | MPEG4, H.264, H.263 | AAC, EAC-3/AC-3 | MAX 1920x1080 @ 30P 20Mbit/sec La plupart des streams QuickTime semble être MPEG-4 Part 12 |
| | .asf, .wmv | VC-1 | WMA | MAX 1920x1080 @ 30P 20Mbit/sec |
| Music | .mp3 | - | MPEG 1 Layer 1/2/3 (MP3) | |
| | .wma | | WMA | |
| | .wav | | LPCM | |
| | .m4a | | AAC | |
| Photo | .jpg .jpeg | JPEG de base | | MAX WxH = 14592x12288 Jusqu'à 8 MegaOctets |

Remarque Les formats de fichiers DLNA pris en charge sont les mêmes que ceux du mode USB.

Annexe F: Mise à jour du logiciel

- Votre téléviseur a la possibilité de rechercher et d'effectuer la mise à jour de nouveaux logiciels sur les chaînes de télévision.
- Pour rechercher les chaînes de diffusion, le téléviseur cherche les chaînes disponibles mémorisées dans vos paramètres. Avant toute recherche de mise à jour de logiciel donc, il est conseillé d'effectuer une recherche automatique et d'effectuer la mise à jour de toutes les chaînes disponibles.

1) Recherche de mise à jour de logiciels à travers l'interface utilisateur

- Il est possible d'effectuer une recherche manuelle pour vérifier si une nouvelle mise à jour de logiciel est disponible pour votre téléviseur.
- Parcourez simplement le menu principal. Choisissez **Paramètres** et sélectionnez le menu **Autres paramètres**. Dans le menu **Autres paramètres**, sélectionnez l'élément **Mise à jour de logiciel** et appuyez sur le bouton **OK** pour ouvrir le menu **Options de mise à jour**.
- Dans le menu **Options de mise à jour**, sélectionnez l'élément **Rechercher les mises à jour** et appuyez sur le bouton **OK**.
- Si une mise à jour est disponible, il commence à la télécharger. Une barre de progression indique le temps de téléchargement restant. Lorsque le téléchargement est effectué avec succès, un message s'affiche et vous invite à redémarrer pour activer le nouveau logiciel. Appuyez sur **OK** pour poursuivre l'opération de redémarrage.

2) Recherche en arrière-plan et mode de mise à jour

- Lorsque votre poste de télévision est connecté à Internet, il recherche d'importantes mises à jour de logiciels en arrière-plan. S'il en trouve une, il le télécharge en toute discrétion. Lorsque le téléchargement est effectué avec succès, un message s'affiche et vous invite à redémarrer pour activer le nouveau logiciel. Appuyez sur **OK** pour poursuivre l'opération de redémarrage.

3) Recherche à 3 :00 H et mode de mise à jour

- Si l'option **Recherche automatique** du menu **Options de mise à jour** est active, le téléviseur se met automatiquement en marche à 3 heures du matin et lance la recherche de chaînes de diffusion pour la mise à jour du nouveau logiciel. Si un nouveau logiciel est trouvé et téléchargé avec succès, le téléviseur commence à fonctionner avec la nouvelle version du logiciel au prochain démarrage.

Remarque relative au redémarrage: *Le redémarrage est la dernière étape du processus de mise à jour d'un logiciel lorsque le téléchargement de celui-ci a été effectué avec succès. Pendant le redémarrage, le téléviseur réalise des initialisations finales. Pendant l'opération de redémarrage, le panneau d'alimentation se ferme et le LED avant le signale par un clignotement. Environ 5 minutes plus tard, le téléviseur redémarre avec un nouveau logiciel activé.*

- Si celui-ci ne démarre pas après 10 minutes, débranchez-le, patientez 10 autres minutes, puis branchez-le à nouveau. Il devrait s'ouvrir en toute sécurité, doté d'un nouveau logiciel. Si le téléviseur ne se remet toujours pas en marche, veuillez encore débrancher et brancher un certain nombre de fois encore. Si votre appareil ne parvient toujours pas à fonctionner, veuillez contacter le service d'assistance à la clientèle pour obtenir de l'aide.

Attention : *Évitez de débrancher le téléviseur lorsque le voyant LED clignote pendant le redémarrage. Si vous le faites, votre téléviseur peut ne plus fonctionner correctement et vous aurez à le confier à un technicien agréé uniquement.*

Mise à jour manuelle du logiciel

Veillez à ce que le câble Ethernet soit branché à votre téléviseur. Si c'est déjà le cas, assurez-vous que le téléviseur reçoit le signal.

Menu -> Paramètres -> Paramètres réseau -> Statut de la Configuration -> Connecté

Allez dans l'onglet « Settings » (Paramètres) à partir du menu principal et sélectionnez « Other Settings » (Autres réglages) Sélectionnez l'option Software Upgrade (mise à jour du logiciel) et appuyez sur OK. Sélectionnez Scan (Rechercher) pour effectuer la mise à jour et appuyez sur la touche OK.

Un écran OSD affichant la barre de progression sera visible sous le titre Software upgrade.

Un message d'avertissement s'affichera à l'écran pour vous prévenir du redémarrage du téléviseur. Appuyez sur le bouton OK pour finaliser le processus de mise à jour et redémarrer le téléviseur.

Annexe G: Système HbbTV

La norme HbbTV (Hybrid Broadcast Broadband TV) est à la fois un standard industriel et une initiative de promotion d'harmonisation de la diffusion de la télévision et de l'accès internet dans la fourniture de programme au consommateur final à travers les téléviseurs connectés et les set-top boxes. Parmi les services fournis par la HbbTV, on peut citer, entre autres : les chaînes de télédiffusion traditionnelles, la vidéo à la demande, l'EPG, la publicité interactive, la personnalisation, les jeux, le réseau social, ainsi que les autres applications multimédias.

Les applications HbbTV sont disponibles sur les chaînes où elles sont signalées par le diffuseur (pour l'instant, différentes chaînes sur Astra diffusent les applications HbbTV). Le diffuseur marque une application en tant que « autostart » (démarrage automatique) et celui-ci est automatiquement lancé par la plateforme. Les applications autostart sont généralement lancées avec une petite icône rouge pour signaler à l'utilisateur qu'il existe une application HbbTV sur cette chaîne (la forme et l'emplacement du bouton rouge dépend de l'application). Le bouton rouge s'affiche pendant quelques temps, et peut disparaître par la suite. L'utilisateur doit alors appuyer sur le bouton rouge pour ouvrir la page de l'application. Une fois la page ouverte, l'utilisateur peut retourner vers l'icône initial du bouton rouge en y appuyant à nouveau. L'utilisateur peut basculer entre le mode de l'icône du bouton rouge et le mode UI intégral de l'application en appuyant sur le bouton rouge. Il convient de signaler que la capacité d'utilisation du bouton rouge est assurée par l'application et certaines autres applications peuvent se comporter différemment.



Schéma x : Service avec application au bouton rouge (spécification HbbTv)

Si l'utilisateur passe d'une chaîne à une autre alors que l'application HbbTv est active (en mode Icône du bouton rouge ou en mode UI intégral), les scénarios ci-après peuvent se produire.

- L'application peut continuer à s'exécuter.
- L'application peut être interrompue.
- L'application peut être interrompue et une autre application du bouton rouge de démarrage automatique peut être lancée.

HbbTv permet aux applications d'être récupérées depuis la bande large ou la diffusion. Le diffuseur peut activer l'une des deux options ou les deux à la fois. Si la plateforme n'est pas dotée d'une connexion large bande opérationnelle, elle peut toujours lancer des applications transmises sur la diffusion.

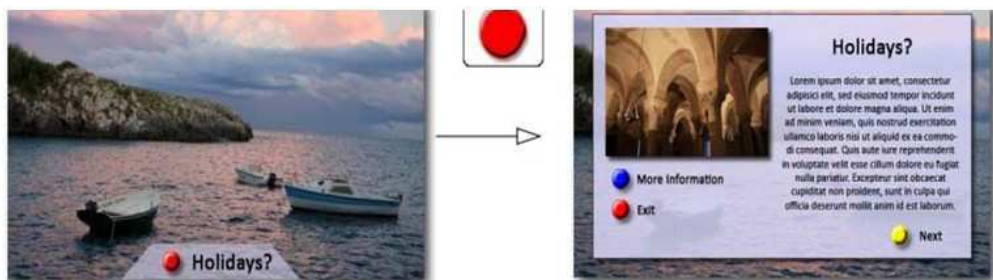
Les applications du bouton rouge autostart donnent généralement des liens vers d'autres applications. En voici un exemple. L'utilisateur peut alors basculer vers d'autres applications en utilisant les liens fournis. Les applications doivent donner un moyen de mettre un terme à leur exécution. Habituellement, le bouton 0 est utilisé à cet effet.

Schéma a: ARD application de la barre de démarrage



a



b

Schéma b : L'application ARD EPG, la vidéo de diffusion est indiquée dans le coin inférieur gauche ; elle peut être interrompue en appuyant sur le bouton 0.

Les applications HbbTv utilisent les touches de la télécommande pour interagir avec l'utilisateur. Lorsqu'une application HbbTv est lancée, le contrôle de certaines touches revient à l'application. À titre d'exemple, la sélection des chaînes numériques peut ne pas fonctionner sur une application télétexte où les chiffres indiquent les pages de télétexte.

HbbTv appelle une capacité de streaming AV sur la plateforme. De nombreuses applications existent qui fournissent des services de rattrapage et de VOD (vidéo à la demande). L'utilisateur peut utiliser les touches Lire, Suspendre, Arrêter, et Transférer de la télécommande pour manipuler le contenu AV.

Annexe H: Installation de Nero MediaHome

Ce logiciel est compatible avec Windows XP et Windows 7.

Pour installer Nero MediaHome, veuillez procéder comme suit:

Remarque: Pour utiliser la fonctionnalité DLNA, ce logiciel doit être installé sur votre ordinateur.

1. Insérez le disque d'installation de Nero MediaHome dans votre lecteur de disque optique
- L'écran MultiInstaller de Nero s'ouvre automatiquement et présente un bouton pour vous permettre de lancer le processus d'installation.
- Si la fenêtre ci-dessous ne s'affiche pas automatiquement, cliquez deux fois sur le fichier SetupX qui se trouve sur le disque d'installation de Nero MediaHome



2. Cliquez sur le bouton Nero MediaHome Essentials pour lancer le processus d'installation
- L'assistant d'installation de Nero MediaHome s'affiche.
- Si nécessaire, changez la langue d'installation dans le menu de sélection approprié avant de poursuivre.



3. Cliquez sur le bouton Next (Suivant).

- La série intégrée s'affiche.
- Veuillez ne pas la changer.

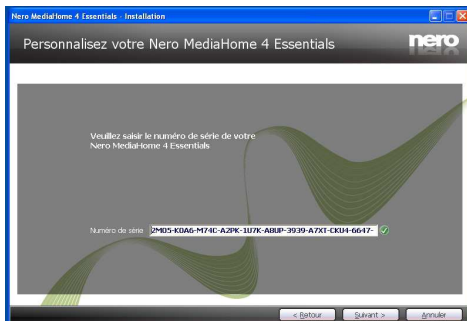

4. Cliquez sur le bouton Next (Suivant).
- L'écran Conditions de licence (EULA) s'affiche.

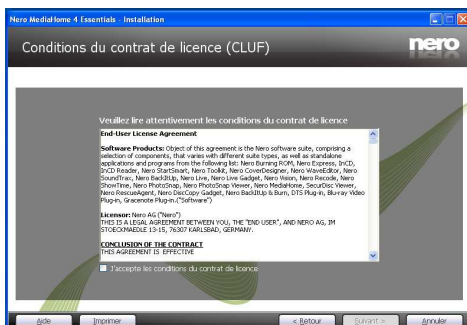

5. Veuillez lire attentivement l'accord de licence et sélectionner la case à cocher appropriée si vous acceptez les termes de l'accord. Si vous n'acceptez pas les termes de l'accord, il vous sera impossible d'installer le CD.
6. Cliquez sur le bouton Next (Suivant).
- L'écran « Select Installation Type » (Sélectionner le type d'installation) s'affiche.

Vous avez le choix entre « Typical » (Installation recommandée), ou Custom (Personnalisée). L'installation personnalisée vous permet de déterminer les langues à installer et de choisir le chemin d'installation.

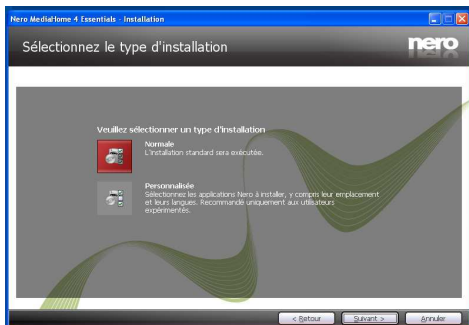

7. Utilisez l'installation recommandée et cliquez sur le bouton Next (Suivant).

- L'écran Prerequisites (Prérequis) s'affiche.

L'assistant d'installation de Nero MediaHome vérifie la disponibilité du logiciel tiers requis sur votre PC. Si des applications manquent à l'appel, celles-ci s'affichent et doivent être installées avant la suite du processus.



8. Cliquez sur le bouton « Install » (Installer).

- Dès que tous les prérequis sont installés, le bouton Install passe au bouton Next (Suivant).



9. Cliquez sur le bouton Next (Suivant).

- L'écran Ready to Start Installation Process (processus d'installation prêt à démarrer) s'affiche, l'installation commence et se termine automatiquement. Une barre de progression vous informe de l'évolution du processus d'installation.

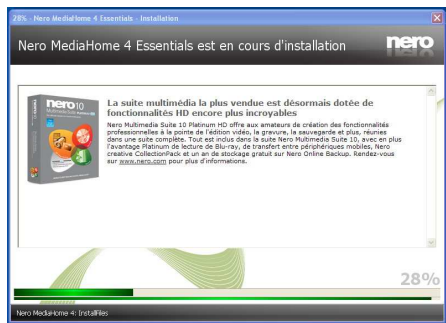

10. Fin de l'installation.

L'écran Help us to Enhance Nero Software (Aidez nous à améliorer le logiciel Nero) s'affiche. Pour améliorer la qualité de nos services, Nero recueille des données anonymes afin de déterminer les options utilisées et, le cas échéant, les problèmes rencontrés.

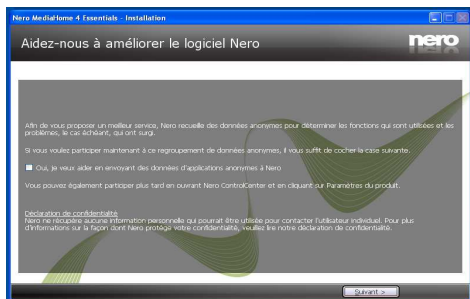

11. Si vous souhaitez nous aider en participant à cette collecte anonyme de données, sélectionnez la case à cocher et cliquez sur le bouton Next (Suivant).

- Le dernier écran de l'assistant d'installation s'affiche.

12. Cliquez sur le bouton Exit (Quitter).

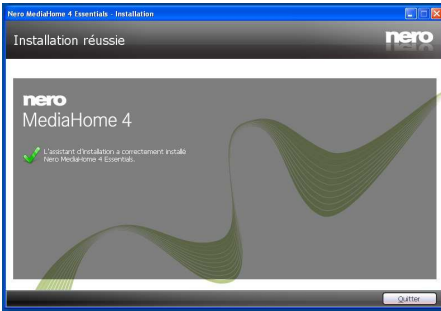

13. Le raccourci Nero MediaHome 4 s'affiche maintenant sur le bureau de votre PC

Félicitations ! Vous avez réussi à installer Nero MediaHome 4 sur votre ordinateur.

14. Exécutez MediaHome en cliquant sur l'icône du raccourci

- Cliquez sur l'icône ADD (AJOUTER) dans LOCAL FOLDERS (DOSSIERS LOCAUX) pour ajouter le dossier que vous souhaitez partager avec le réseau. Sélectionnez le dossier à partager et cliquez sur START SERVER (DEMARRER LE SERVEUR).

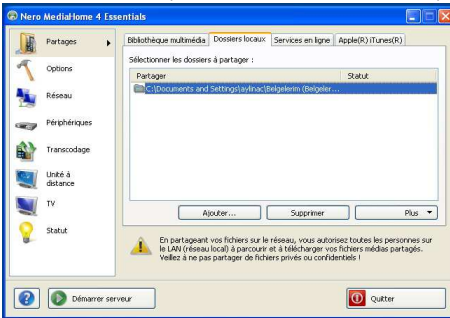

15. Vous pouvez afficher tous les types de média à partir de la bibliothèque. Cliquez sur l'icône Refresh pour rafraîchir la page. Cliquez sur l'icône STOP SERVER pour arrêter le serveur.

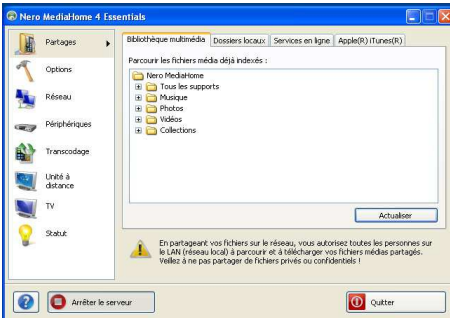

Spécifications

TÉLÉDIFFUSION

PAL/SECAM B/G D/K K' I/II' L/L'

RÉCEPTION DE CANAUX

VHF (BANDE I/III)

UHF (BANDE U)

HYPERBANDE

NOMBRE DE CANAUX PRÉRÉGLÉS

10.000

INDICATEUR DE CHAÎNE

Affichage à l'écran

ENTRÉE D'ANTENNE RF

75 Ohms (Non équilibré)

TENSION DE FONCTIONNEMENT

220-240V AC, 50 Hz.

PUISSANCE DE SORTIE AUDIO (W_{RMS}) (10% THD)

2 x8

CONSOMMATION ÉLECTRIQUE (W)

165 W (max)

PANNEAU

Écran large de 55" pouces

DIMENSIONS (mm)

Dimensions avec pied (L x H x P): env 1282 x 802x 215 mm

Poids avec support: environ 25,00 kg

Dimensions sans pied (L x H x P): env 1282 x 753 x 40 mm

Poids sans support: 20,40 kg

Réception numérique (DVB-T)

Normes de transmission:

DVB-T, MPEG2, DVB-T, MPEG4 HD

i. DÉMODULATION

- Taux de symbole : COFDM avec mode 2K/8K FFT.
- Modulation: 16-QAM - 64-QAM FEC pour tous les modes DVB (détectés automatiquement)
- APPAREIL MHEG-5 conforme à l'ISO / IEC 13522-5 UK engine Profile 1
- Conforme aux normes ISO/IEC 135818-6 et UK DTT profile (RU uniquement)
- Gamme de fréquence : 474-850 MHz pour les modèles du RU

ii. VIDÉO

- -H.264 (MPEG-4 section 10) encodage de vidéo au format High Profile Level et Main Profile Level 4.1/ MPEG-2 MP@HL.
- -Affichage HD au multi format (1080i, 720p, 576p)

- -Sortie analogique CVBS. (Dans les chaînes HD, cette option ne sera pas disponible.

iii. AUDIO

- -MPEG-1 layer I/II, MPEG-2 layer II, AAC, HEAAC, AC3, E-AC3
- -Fréquences d'échantillonnage prises en charge : 32, 44.1 & 48 kHz.

Réception numérique (DVB-C)

Normes de transmission:

DVB-C, MPEG2, DVB-C, MPEG4

i. DÉMODULATION

- Débit symbole: 4.0 Msymbols/s à 7.2 Msymbols/s
- Modulation: 16-QAM, 32-QAM, 64-QAM, 128-QAM et 256-QAM

ii. VIDÉO

- Tous les formats MPEG2 MP à ML avec conversion ascendante et filtrage vers le format CCIR601.
- Sortie analogique CVBS.

iii. AUDIO

- Tous modes MPEG couches 1 et 2
- Fréquences d'échantillonnage prises en charge : 32, 44.1 & 48 kHz.

Réception numérique (DVB-S)

Normes de transmission:

• DVB-S / S2, MPEG2 • DVB-S / S2, MPEG4

Démodulation:

- Prend en charge un profil de services de diffusion de DVB-S2
- QPSK avec TAUX DE SYMBOLE de 1/2, 3/5, 2/3, 3/4, 4/5, 5/6, 8/9, 9/10 Msps
- 8PSK avec taux symbole de 3/5, 2/3, 3/4, 5/6, 8/9, 9/10
- Démodulateur/décodeur Legacy QPSK
- 1-45 MBaud DVB-S
- 5-30 MBaud DVB-S2

Vidéo:

- Vidéo: MP @ ML, PAL, 4:3/16:9
- MPEG-4 AVC/H.264 HP@L4 Video Decoder

Audio:

- Audio : MPEG-1 layer I / II / III (MP3), MPEG-2 AAC, MPEG-4 AAC
- Fréquences d'échantillonnage prises en charge : 32 kHz, 44,1 kHz, et 48 kHz.

Indice

| | | | |
|---|----|---|----|
| Caratteristiche | 51 | Spostamento di un Canale | 69 |
| Introduzione | 51 | Eliminazione di un canale | 69 |
| Preparazione | 51 | Rinomina di un Canale | 70 |
| Misure di sicurezza | 52 | Blocco di un canale..... | 70 |
| Contenuto della confezione | 53 | Filtro elenco canali..... | 70 |
| Informazioni per la tutela dell'ambiente | 54 | Gestione delle Stazioni: Preferiti | 70 |
| Informazioni per la riparazione | 54 | Funzioni tasti..... | 70 |
| Tasti del telecomando..... | 55 | Gestione delle Stazioni: Ordinazione dell'Elenco dei Canali | 71 |
| TV LED e tasti funzione..... | 56 | Informazioni a schermo | 71 |
| Panoramica delle connessioni poste sul retro..... | 56 | Riproduzione di file multimediali servendosi del browser multimediale..... | 71 |
| Panoramica delle connessioni – Connettori laterali..... | 57 | Utilizzo del servizio di rete DLNA..... | 73 |
| Collegamento antenna | 58 | Modifica delle dimensioni dell'immagine: Formati immagine | 75 |
| Collegamento Antenna/Cavo | 58 | Configurazione delle Impostazioni Immagine..... | 76 |
| Collegamento satellite | 58 | Configurazione delle Impostazioni Audio..... | 78 |
| Collegamento alimentazione | 58 | Configurazione delle impostazioni della TV..... | 79 |
| Utilizzo di connettori digitali multimediali | 58 | Utilizzo di un Modulo di Accesso Condizionato | 79 |
| Collegamento Memoria USB | 58 | Configurazione delle Preferenze della Lingua..... | 80 |
| Connessione HDMI laterale..... | 58 | Controllo genitori | 80 |
| Collegamento della TV LED al PC | 58 | Timer | 81 |
| Collegamento di un lettore DVD..... | 59 | Configurazione delle impostazioni data ora..... | 82 |
| Uso dei connettori AV laterali..... | 59 | Configurazione delle Impostazioni Fonte | 82 |
| Uso di altri connettori..... | 59 | Configurazione delle impostazioni del satellite..... | 82 |
| Collegamento a una rete cablata (Opzionale)..... | 60 | Configurazione delle Impostazioni di rete..... | 83 |
| Collegamento a una rete wireless (opzionale) | 61 | Wi-Fi Settings (Opzionale)..... | 83 |
| Telecomando | 62 | Informazioni | 84 |
| Inserimento delle batterie | 62 | Eliminare i profili WiFi salvati | 84 |
| Accensione/Spengimento..... | 62 | Collegamento al cellulare mediante WiFi (opzionale)..... | 84 |
| Per accendere la TV | 62 | Configurazione di altre impostazioni..... | 84 |
| Per spegnere la TV | 62 | Funzionamento | 85 |
| Televideo digitale (** solo per il Regno Unito) .. | 62 | Altre Caratteristiche | 86 |
| Televideo analogico | 62 | Televideo | 86 |
| Scelta ingresso | 63 | Indicazioni..... | 87 |
| Funzionamento con i tasti della TV..... | 63 | Appendice A: PORTALE INTERNET | 88 |
| Impostazione volume | 63 | Appendice B: Modalità tipica monitor - ingresso PC..... | 89 |
| Selezione programma | 63 | Appendice C: Compatibilità segnali AV e HDMI (tipi di segnali in ingresso)..... | 89 |
| Visualizzazione del Menu principale | 63 | Appendice D: Risoluzioni DVI supportate..... | 90 |
| Modalità AV | 63 | Appendice E: Formati di file supportati per la modalità USB..... | 90 |
| Utilizzo del telecomando..... | 63 | Appendice F: Aggiornamento software..... | 91 |
| Regolazione del volume | 63 | Appendice G: Sistema HBBTV..... | 92 |
| Selezione del programma (Programma precedente o successivo) | 63 | Appendice H: Installazione di Nero Media Home | 94 |
| Selezione del programma (Accesso diretto) .. | 63 | Specifiche..... | 97 |
| Guida programmazione elettronica (Electronic Programme Guide - EPG) | 63 | Ricezione digitale (DVB-T) | 97 |
| Prima Installazione | 64 | Ricezione digitale (DVB-C) | 97 |
| Utilizzo del menu "Ricerca canali automatica" .. | 67 | Ricezione digitale (DVB-S)..... | 97 |
| Sintonizzazione manuale | 67 | | |
| Ricerca canali di rete | 68 | | |
| Sintonia Fine Analogica | 68 | | |
| Prima Installazione | 68 | | |
| Cancella elenco servizi (*) | 68 | | |
| Gestione delle Stazioni: Elenco canali | 69 | | |
| Tipi elenco canali | 69 | | |

Caratteristiche

- TV LED a colori telecomandata.
- TV con cavo digitale – digitale terrestre completamente integrato (DVB-T C- MPEG2) (DVB-T-C MPEG4) Satellite DVB.
- Conforme a DVBS/S2Connettori HDMI per video e audio digitali. Questo collegamento è progettato anche per accettare i segnali ad alta definizione.
- Ingresso USB.
- 10000 programmi.
- Sistema menu OSD.
- Sintonizzatore integrato compatibile con DVB-T-C HD, MPEG 2 / MPEG 4.
- Presa scart per dispositivi esterni (video, videogiochi, set audio, ecc.).
- Teletext, fasttext, TOP text.
- Collegamento cuffia.
- Sistema programmazione automatica.
- Sintonizzazione manuale avanti e indietro.
- Timer Spegnimento / Blocco bambini.
- Suono automatico in modalità mute quando non c'è trasmissione.
- Riproduzione NTSC.
- AVL (Automatic Volume Limiting – Limitazione Automatica Volume)
- Spegnimento automatico.
- PLL (Ricerca frequenza).
- Ingresso PC.
- Plug&Play per Windows 98, ME, 2000, XP, Vista, Windows 7.
- Ethernet (LAN) per connettività e servizi Internet
- Funzione Picture Off.
- Funzione di interruzione dell'immagine
- HbbTV.
- DLNA.
- Frequenza di scansione da 100 Hz (Funzione di Individuazione film).

Introduzione

Leggere le istruzioni contenute in questo manuale prima di utilizzare per la prima volta il dispositivo, anche nel caso in cui si abbia già familiarità con questo tipo di apparecchio elettrico. Si prega di prestare particolare attenzione al capitolo ISTRUZIONI DI SICUREZZA. Conservare il manuale come riferimento futuro. In caso di vendita o cessione del dispositivo, non dimenticare assolutamente di fornire le istruzioni di accompagnamento.



Grazie per aver scelto questo prodotto. Questo manuale intende essere una guida per il corretto funzionamento della TV. Prima di mettere in funzione la TV, leggere con attenzione questo manuale. Tenere questo manuale in un luogo sicuro per futuro riferimento.

Questo dispositivo è stato progettato per ricevere e visualizzare programmi TV. Le diverse opzioni di collegamento consentono un'espansione aggiuntiva delle possibili fonti di ricezione e visualizzazione (ricevitore, lettore DVD; DVD recorder, VCR, PC, ecc.). Questo dispositivo è adatto unicamente per funzionare in ambienti secchi. Il dispositivo è stato pensato unicamente per uso domestico, e non può essere utilizzato a fini industriali e commerciali. Escludiamo la responsabilità in linea di principio, nel caso in cui il dispositivo non venga utilizzato per lo scopo per cui è stato studiato o nel caso in cui siano state eseguite modifiche non autorizzate. L'uso della TV LED in condizioni ambientali estreme potrebbe danneggiare il dispositivo.

Preparazione

Per la ventilazione, lasciare uno spazio di almeno 10 cm tutto attorno all'apparecchio. Per evitare danni e situazioni di pericolo, non collocare alcun oggetto sull'apparecchio. Usare l'apparecchio in climi temperati.

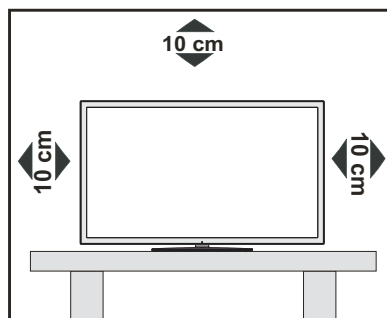

Misure di sicurezza

Si prega di leggere attentamente le seguenti precauzioni di sicurezza.

Alimentazione

Il televisore dovrebbe essere alimentato solo da una presa da 220-240V AC, 50Hz. Assicurarsi di selezionare la tensione corretta.

Cavo di alimentazione

Non mettere l'apparecchio, un mobile, ecc., sul cavo di alimentazione (il cavo di rete), né schiacciare il cavo. Afferrare il cavo di alimentazione dalla spina. Non staccare la presa tirando il cavo e non toccare mai il cavo di alimentazione con le mani bagnate, perché questo potrebbe provocare un corto circuito o shock elettrico. Non fare mai un nodo nel cavo né legarlo con altri cavi. Il cavo di alimentazione deve essere instradato in modo tale da non essere calpestato. Un cavo di alimentazione danneggiato può causare incendi o provocare scosse elettriche. Quando è danneggiato e deve essere sostituito, questo va fatto da personale qualificato.

Umidità e acqua

Non usare questo dispositivo in luoghi umidi e bagnati (evitare la stanza da bagno, il lavello della cucina e le vicinanze della lavatrice). Non esporre questo dispositivo alla pioggia o all'acqua, perché ciò può essere pericoloso, e non posare oggetti pieni di liquido, come vasi di fiori, su di esso. Tenere lontano da goccioli e spruzzi.



Se un qualunque oggetto solido o liquido cade nel mobile, scollegare la TV e farla controllare da personale qualificato prima di farla funzionare ulteriormente.

Pulizia

Prima di pulire, staccare la TV dalla presa a parete. Non usare detergenti liquidi o spray. Usare un panno morbido e asciutto.



Ventilazione

Le fessure e le aperture sulla TV sono destinate alla ventilazione e ad assicurare un funzionamento affidabile. Per evitare il surriscaldamento, queste aperture non devono essere bloccate o coperte in alcun modo.

Calore e fiamme

L'apparecchio non deve essere collocato accanto a fiamme libere o fonti di calore intenso, come una stufa elettrica. Assicurarsi che nessuna fonte



di fiamma viva, come candele accese, sia posta sulla TV. Le batterie non devono essere esposte a calore eccessivo, come luce solare, fuoco o simili

Fulmini

In caso di temporali e fulmini o quando si va in vacanza, scollegare il cavo di alimentazione dalla presa di corrente a parete.



Pezzi di ricambio

Quando sono richiesti dei pezzi di ricambio, assicurarsi che il tecnico del servizio abbia usato i pezzi di ricambio che sono specificati dal produttore o abbiano le stesse caratteristiche dell'originale. Le sostituzioni non autorizzate possono causare incendi, scosse elettriche o altri rischi.

Assistenza

Per l'assistenza, si prega di rivolgersi al personale specializzato. Non togliere da soli il coperchio per evitare di esporsi a scosse elettriche.



Smaltimento rifiuti

• Istruzioni per lo smaltimento dei rifiuti:

La confezione e i materiali di imballaggio sono riciclabili e dovrebbero essere riciclati per primi. I materiali di imballaggio, come la pellicola di rivestimento, devono essere tenuti fuori dalla portata dei bambini. Le batterie, comprese quelle senza metalli pesanti, non devono essere smaltite con i rifiuti domestici. Smaltire le batterie usate in modo rispettoso dell'ambiente. Informarsi sulle normative in vigore nella propria zona.

• Non cercare di ricaricare le batterie. Pericolo di esplosione. Sostituire solo con batterie dello stesso tipo o di tipo equivalente

Questo simbolo sul prodotto o sulla confezione significa che l'apparecchio elettrico o elettronico deve essere smaltito, alla fine del ciclo di esercizio, separatamente dai rifiuti domestici. Nella UE ci sono sistemi di raccolta separati per il riciclo. Per maggiori informazioni contattare le autorità locali o il rivenditore presso cui è stato acquistato il prodotto.



Scollegamento del dispositivo

La spina di rete si usa per scollegare la TV dalla rete elettrica e deve quindi rimanere facilmente raggiungibile.



Volume cuffie

Il volume audio in eccesso da auricolari e cuffie può causare la perdita dell'udito.

Informazioni per la tutela dell'ambiente

- Questa televisione è progettata per consumare minore energia e salvaguardare l'ambiente. Grazie alla funzione di risparmio energetico della TV, non solo si protegge l'ambiente ma si risparmiano anche soldi pagando bollette meno salate. Per ridurre il consumo energetico, attenersi alla seguente procedura:
- Sarà possibile servirsi della Modalità di Risparmio Energetico, ubicata nel menu Impostazioni Immagine. Impostando la Modalità di Risparmio Energetico su ECO, la TV passerà alla modalità di risparmio energetico e il suo livello di luminosità diminuirà fino a raggiungere un livello ottimale. Si prega di notare che alcune impostazioni immagine non potranno essere modificate quando la TV si trova in Modalità Risparmio Energetico.



- Impostando la Modalità di Risparmio Energetico su Picture Off, comparirà un messaggio a video e la retroilluminazione si spegnerà dopo 3 secondi. Premere qualsiasi tasto sul telecomando per attivare nuovamente l'immagine.
- Quando la TV non viene usata, si prega di spegnerla o scollegarla dalla presa di corrente. In tal modo, anche il consumo di energia verrà ridotto.
- Quando non si usa la TV per un lungo periodo di tempo, scollegare la presa elettrica.
- Consigliamo di attivare la Modalità di Risparmio Energetico per ridurre il consumo su base annua. Consigliamo inoltre di scollegare la TV dalla presa di corrente per risparmiare energia quando non viene usata.
- Aiutateci a salvaguardare l'ambiente seguendo questi passaggi.

Informazioni per la riparazione

Per l'assistenza, si prega di rivolgersi al personale specializzato. Le riparazioni della TV devono essere eseguite unicamente da personale qualificato. Per ricevere ulteriori informazioni vi invitiamo a contattare il vostro rivenditore di zona, presso cui avete acquistato la TV.

Tasti del telecomando

1. Attivare la modalità Portale (*)
2. Aziona (in modalità video Browser Multimediale)
3. Nessuna funzione
4. Riavvolgimento rapido (in modalità video Browser Multimediale)
5. Nessuna funzione
6. Mono-Stereo/Dual I-II/ Lingua Corrente (*) / Ascolta l'anteprema (in modalità video Browser Multimediale)
7. Dimensioni immagine
8. Televideo / Mix
9. Guida elettronica ai programmi
10. Tasti numerici
11. AV / Fonte
12. Menu Acceso/Spento
13. Programma giù - Pagina su / Programma precedente- Pagina giù
14. Tornare al menu precedente
15. Tasto verde
16. Tasto rosso
17. Browser multimediale
18. Pulsante personale 1 (**)
19. My Button 2 passa da invii digitali, satellitari e via cavo (***)
20. Info/ Rivela (in modalità Televideo)
21. Tasto blu
22. Tasto giallo
23. Esci (in modalità DTV) / Return /Pagina indice (in modalità TXT)
24. OK / Seleziona / Mantieni / (in modalità TXT) / Elenco canali
25. Volume alto/basso
26. Tasti di navigazione.
27. Disattiva audio
28. Programma precedente / Ora (in modalità EPG)
29. Timer spegnimento
30. Modalità Preferiti
31. Selezione modalità Immagine / Modifica la modalità Immagine (in modalità video Browser Multimediale)
32. Sottotitoli On-Off / Sottotitoli TXT (in modo analogico)/Sottotitoli (in modalità video Browser Multimediale)
33. Nessuna funzione
34. Avanzamento veloce (in modalità video Browser Multimediale)
35. Arresto (in modalità video Browser Multimediale)
36. Pausa
37. Standby
38. Spia LED di funzionamento



(*) Consultare la sezione TV Portale per scoprire come usare il telecomando nella funzione TV portale.

Utilizzo del Pulsante personale 1 (**)

Nella fonte, canale o collegamento desiderato, premere PULSANTE PERSONALE 1 per cinque secondi, fino a quando sulla schermata viene visualizzato "PULSANTE PERSONALE IMPOSTATO". Il messaggio conferma che il PULSANTE PERSONALE è adesso associato alla funzione selezionata.

Utilizzo del Pulsante personale 2 (***)

La funzione principale di questo pulsante è il cambio tra le trasmissioni DVB-T, DVB-C e DVB-S. Tuttavia, se si preme il PULSANTE PERSONALE 2 per cinque secondi, è possibile impostare una funzione come descritto nel Pulsante personale 1.

Se si effettua l'installazione per la prima volta, il PULSANTE PERSONALE 2 tornerà alla funzione predefinita passando tra le trasmissioni DVB-T, DVB-C e DVB-S.

TV LED e tasti funzione

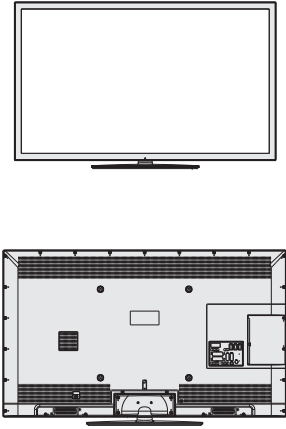
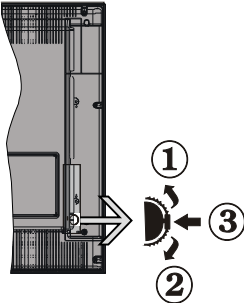
| Vista anteriore e posteriore | Interruttore di comando VISUALIZZA | Interruttore di comando |
|--|---|---|
|  |  | <ol style="list-style-type: none"> 1. <i>Direzione Su</i> 2. <i>Direzione Giù</i> 3. <i>Programma/Volume / AV / Standby-Interruttore selezione On</i> <p>Note: è possibile spostare l'interruttore su o giù per modificare il volume. Se si desidera cambiare i canali, premere una volta al centro dell'interruttore (posizione 3) e spostare verso l'alto o il basso. Se si preme nuovamente il centro dell'interruttore, viene visualizzato il messaggio OSD sorgente. Se si tiene premuto il centro dell'interruttore per alcuni secondi, la TV passerà in modo standby. L'OSD del menu principale non può essere visualizzato mediante i tasti di controllo.</p> |

Panoramica delle connessioni poste sul retro

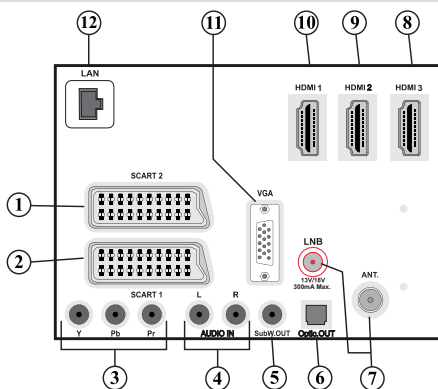

1. Ingressi o uscite delle prese **SCART 2** per dispositivi esterni.
2. Ingressi o uscite delle prese **SCART 1** per dispositivi esterni. Collegare il cavo SCART tra la presa SCART della TV e la presa SCART del dispositivo esterno (ad es., decoder, VCR o lettore DVD).
Nota: Se un dispositivo esterno viene collegato tramite la presa SCART, la TV passerà automaticamente alla modalità AV.
3. **Gli ingressi video componente (YPbPr)** si usano per collegare video componente. È possibile collegare il video componente e le prese audio con un dispositivo dotato di uscita componente. Collegare i cavi video componente tra gli **INGRESSI VIDEO COMPONENTE** della TV e le uscite video componente del dispositivo. Nel collegare, assicurarsi che le lettere della **TV**, “**Y**”, “**Pb**”, “**Pr**” corrispondano ai connettori del dispositivo.
4. **Gli ingressi Audio PC/YPbPr** sono utilizzati per la connessione di segnali audio del PC o di un dispositivo connesso alla TV tramite YPbPr. Collegare il cavo Audio PC tra gli **INGRESSI AUDIO** della TV e l'uscita audio del PC, al fine di attivare l'audio PC. Collegare il cavo audio tra gli **INGRESSI AUDIO** della TV e le uscite audio del dispositivo, al fine di attivare l'audio componente.

5. **L'uscita subwoofer** serve a collegare al dispositivo un subwoofer esterno, attivo per dare un effetto bassi più profondo. Usare un cavo RCA appropriato per collegare l'apparecchio ad una unità subwoofer.
6. **Le uscite SPDIF digitali** trasmettono i segnali audio digitali generati dalla fonte in corso di visione. Usare un cavo ottico digitale per trasferire segnali audio a un dispositivo dotato di un ingresso SPDIF.
7. **Ingresso RF /ingresso SAT.** per collegarsi a un'antenna, cavo o sistema di antenna satellitare. Notare che se si usa un decoder o un registratore di media, bisogna collegare il cavo di trasmissione attraverso il dispositivo alla televisione con un cavo antenna appropriato come mostra l'illustrazione nelle pagine seguenti.
8. **HDMI 3: Ingresso HDMI**
9. **HDMI 2: Ingresso HDMI**
10. **HDMI 1: Ingresso HDMI**
Gli ingressi HDMI sono utilizzati per collegare un dispositivo dotato di presa HDMI. La TV LED è in grado di visualizzare le immagini ad Alta Definizione da dispositivi come Ricevitore Satellitare ad Alta Definizione o Lettore DVD. Questi dispositivi devono essere collegati tramite la presa HDMI o la presa componente. Queste prese possono accettare sia i segnali 720p che 1080i (opzionali). Nessun collegamento audio è necessario per la connessione HDMI a HDMI.
11. **L'ingresso PC** serve a collegare un personal computer alla TV.
 Collegare il cavo del PC tra l'**INGRESSO PC** sulla TV e l'uscita PC sul PC.
12. Ingresso Ethernet (per assistenza e connettività Internet).

Panoramica delle connessioni – Connettori laterali

1. L'alloggiamento CI si usa per inserire una scheda CI. La scheda CI consente di vedere tutti i canali a cui si è abbonati. Per maggiori informazioni, vedere la sezione "Accesso condizionato".
2. USB laterali
3. L'ingresso HDMI laterale consente di collegare un dispositivo dotato di presa HDMI.
4. La presa cuffie si usa per collegare una cuffia esterna al sistema. Collegare la presa CUFFIA per ascoltare l'audio della TV dalle cuffie (opzionale).
5. L'ingresso per il **collegamento laterale audio-video** serve per connettere i segnali audio e video delle periferiche esterne. Per effettuare una connessione video, si deve usare il cavo di collegamento AV fornito per attivare la connessione. Per cominciare, collegare solo la spina del cavo alla presa AV posizionata sul lato dell'apparecchio. Poi, inserire il connettore del vostro cavo video (non fornito) nell'ingresso GIALLO (situato di lato) del cavo di collegamento AV fornito. I colori delle spine jack devono corrispondere gli uni agli altri

Per attivare la connessione audio, è necessario utilizzare gli ingressi ROSSO e BIANCO del cavo di connessione laterale AV. Poi, inserire i connettori del cavo audio della periferica dentro i jack ROSSO e BIANCO della periferica della connessione AV fornita. I colori delle spine jack devono corrispondere gli uni agli altri.

Nota: E' necessario utilizzare gli ingressi audio del cavo di connessione AV laterale (ROSSO&BIANCO) per attivare la connessione sonora durante una connessione di una periferica al vostro televisore per mezzo di un PC o di un altro ingresso VIDEO A COMPONENTI.

6. Volume / Programma / Fonte e Standby-Interruttore On.

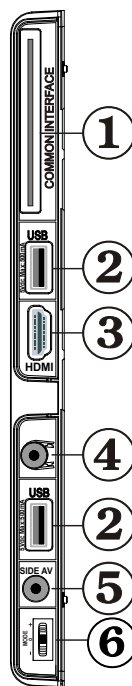

Collegamento antenna

Collegamento Antenna/Cavo

- Collegare l'antenna o il cavo TV nella presa **INGRESSO ANTENNA** sul retro della TV.

Collegamento satellite

- Per collegare il satellite, inserire nella presa **INGRESSO SATELLITE** sul retro della TV.

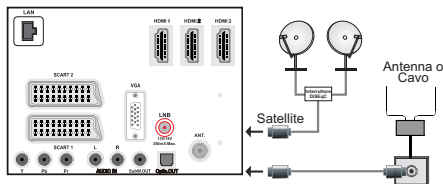

Collegamento alimentazione

IMPORTANTE: L'apparecchio TV è progettato per funzionare con 220-240V CA, 50 Hz.

- Dopo aver tolto l'imballaggio, fare in modo che l'apparecchio TV raggiunga la temperatura ambiente prima di collegarlo all'alimentazione principale. Inserire il cavo di alimentazione alla presa della rete elettrica.

Utilizzo di connettori digitali multimediali

- È possibile collegare dispositivi USB alla TV servendosi dell'ingresso USB della TV. Questa funzione consente di visualizzare/riprodurre file JPG, MP3 e video memorizzati in una penna USB.
- È possibile che alcuni tipi di dispositivi USB (come ad esempio i Lettori MP3) possano rivelarsi incompatibili con la TV.
- È possibile eseguire una copia di backup dei file prima di effettuare qualsiasi collegamento alla TV per evitare l'eventuale perdita di dati. Si noti che il produttore non è in alcun modo responsabile di eventuali danni o perdite di dati.
- Non estrarre il modulo USB in fase di riproduzione di un file.

ATTENZIONE: Il collegamento e lo scollegamento rapidi di dispositivi USB è un'operazione molto rischiosa. Si consiglia in particolare di non collegare e scollegare rapidamente il dispositivo. Questa operazione potrebbe causare danni fisici al lettore USB e in particolare al dispositivo USB.

VISTA LATERALE MEMORIA USB

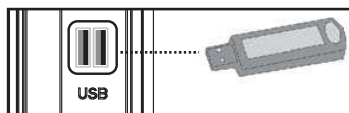

Collegamento Memoria USB

IMPORTANTE: In fase di collegamento o scollegamento di un dispositivo USB la TV dovrebbe essere spenta. Collegare il dispositivo USB all'ingresso USB della TV. È possibile collegare dispositivi USB alla TV servendosi dell'ingresso USB della TV contemporaneamente.

Nota: È possibile che alcuni tipi di dischi rigidi non siano supportati.

Connessione HDMI laterale

È possibile utilizzare l'ingresso HDMI laterale per collegare un dispositivo dotato di connettore HDMI alla TV. Utilizzare un cavo HDMI appropriato per stabilire il collegamento. Occorre passare alla sorgente HDMI per visualizzare il contenuto dal dispositivo collegato. Spegnerne sia la TV che il dispositivo prima di effettuare qualsiasi connessione. L'Ingresso HDMI laterale supporta collegamenti tra dispositivi HDMI quali lettori DVD. È possibile utilizzare l'ingresso HDMI laterale della TV per collegare un dispositivo HDMI esterno. Usare un cavo HDMI per il collegamento.

DISPOSITIVO HDMI VISTA LATERALE

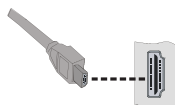

Collegamento della TV LED al PC

Per visualizzare l'immagine dello schermo del computer sulla TV LED, è possibile collegare il computer alla TV. Spegnerne sia il computer che il monitor prima di stabilire qualsiasi collegamento. Usare il cavo del monitor D-sub a 15 pin per collegare il PC alla TV LED. Una volta stabilita la connessione, passare alla fonte PC. Vedere la sezione "Scelta ingresso". Impostare la risoluzione che meglio si adatta alle proprie esigenze di visualizzazione. Le informazioni relative alla risoluzione possono essere trovate nelle sezioni dedicate all'appendice.

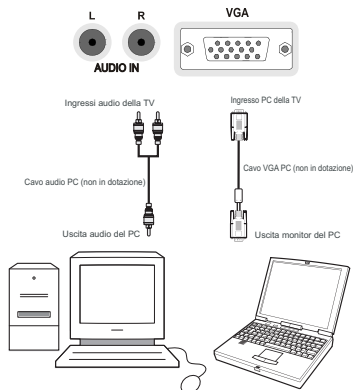

Collegamento di un lettore DVD

Se si desidera collegare un lettore DVD alla TV LED, è possibile usare i connettori della TV. I lettori DVD possono avere diversi connettori. Per maggiori informazioni, vedere il manuale d'uso del DVD. Spegnerne sia la TV che il dispositivo prima di effettuare qualsiasi connessione.

Nota: i cavi mostrati nella figura non sono in dotazione.

- Se il lettore DVD ha una presa HDMI, è possibile collegarlo tramite HDMI. Quando si stabilisce il collegamento al lettore DVD come illustrato sotto, passare alla fonte HDMI. Vedere la sezione "Scelta ingresso".
- La maggior parte dei lettori DVD sono collegati tramite le PRESE COMPONENTE. Usare un cavo video componente per collegare l'ingresso video. Per attivare l'audio, usare un cavo audio componente come illustrato sotto. Una volta stabilita la connessione, passare alla fonte YPbPr. Vedere la sezione "Scelta ingresso".
- È anche possibile collegare attraverso SCART 1 o SCART 2. Usare un cavo SCART come mostrato sotto.

Nota: Questi tre metodi di connessione svolgono la stessa funzione, ma permettono di ottenere livelli di qualità diversi. Non è necessario effettuare il collegamento usando tutti e tre i metodi.

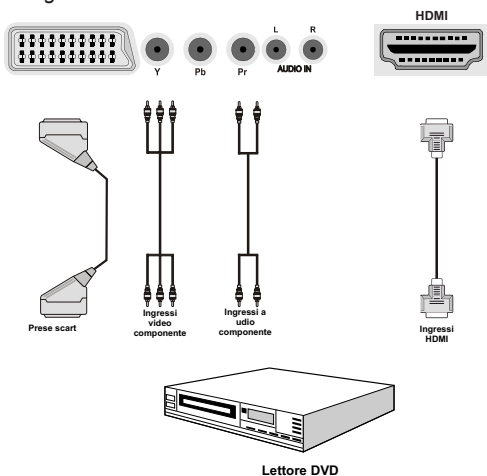

Uso dei connettori AV laterali

Sarà possibile collegare una gamma di strumentazione originale alla TV LED servendosi dei connettori laterali della TV.

- Per collegare una videocamera o una fotocamera sarà opportuno servirsi della presa AV LATERALE (lato). Per eseguire questa operazione sarà opportuno servirsi del cavo di collegamento audio/video fornito in dotazione. Come prima cosa collegare il singolo jack del cavo alla presa INGRESSO AV laterale della TV. Quindi, inserire i connettori del cavo della fotocamera (non in dotazione) nella parte plurale del cavo di collegamento video/audio. I colori dei jack collegati dovrebbero corrispondere. Vedere la seguente immagine.
- Quindi, passare alla sorgente **FAV** Lato. Per ulteriori informazioni si consiglia di consultare la sezione Selezione Ingresso nelle seguenti sezioni.

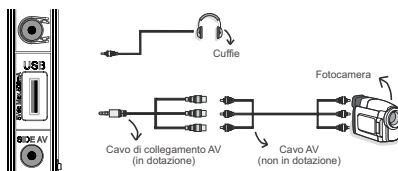

- Per sentire l'audio della TV dalle cuffie sarà opportuno collegare le cuffie alla TV servendosi della presa **CUFFIE** seguendo l'illustrazione qui sopra.

Uso di altri connettori

La TV LED può essere collegata a una serie di dispositivi opzionali. Le connessioni possibili sono mostrate sotto. Notare che i cavi mostrati nella figura non sono in dotazione.

- Per stabilire il collegamento a un dispositivo dotato di supporto SPDIF, utilizzare un cavo SPDIF appropriato per attivare la trasmissione del suono.

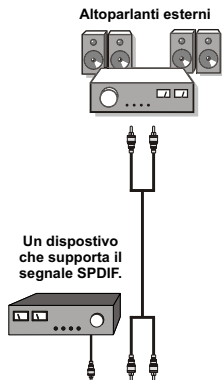

Collegamento a una rete cablata (Opzionale)

Per collegare una rete LAN cablata, occorre effettuare le seguenti procedure:

- Collegare il cavo ethernet di collegamento ISP a banda larga all'INGRESSO ETHERNET del modem.
- Verificare che il software Nero Media Home sia installato nel PC (per la funzione DLNA) Per maggiori informazioni sul processo di installazione, vedere l'appendice H.
- Successivamente, collegare il PC ad uno dei connettore LAN del modem (es., LAN 1) utilizzando un cavo LAN appropriato.
- Usare un'altra uscita LAN del modem (es. LAN 2) per abilitare il collegamento alla TV. È possibile aggiungere la TV alla LAN collegando la porta LAN alla parte posteriore della TV al connettore LAN del modem, come illustrato di seguito.
- Per accedere e riprodurre i file condivisi, selezionare Browser multimediale. Premere il tasto Menu e selezionare il browser multimediale utilizzando i tasti sinistro o destro. Premere OK per continuare. Selezionare il tipo di file desiderato e premere OK. Occorre sempre utilizzare la schermata del browser multimediale per accedere e riprodurre i file di rete condivisi.
- Utilizzare PC/HDD/Media Player o qualsiasi altro dispositivo compatibile con DLNA 1.5 con la connessione cablata per ottenere una più elevata qualità di riproduzione.

Per configurare le impostazioni cablate, consultare la sezione Impostazioni di rete nel menu Impostazioni.

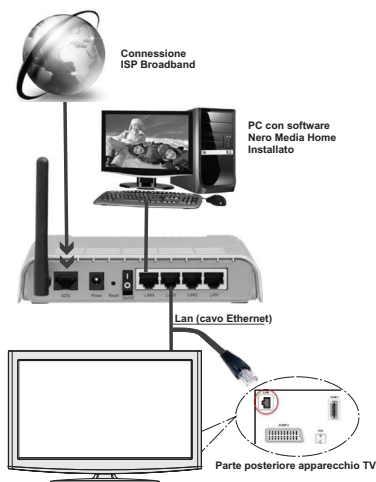

- Si può collegare la TV alla rete LAN a seconda della configurazione di rete. In tal caso, usare un cavo ethernet per collegare la TV direttamente alla presa a muro della rete.

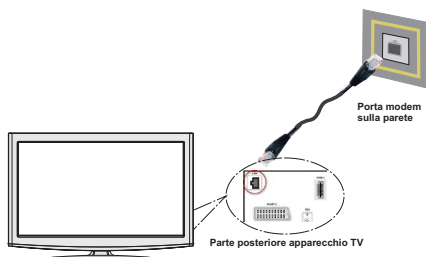

Collegamento a una rete wireless (opzionale)

IMPORTANTE: “Veezy 100” USB dongle(sold separately) is required to use wireless network feature.

Per usare la TV con la rete wireless, è necessario un dongle USB wireless “Veezy 100”. Per rendere il modem SSID visibile, modificare le impostazioni SSID tramite il software del modem. La TV non può essere collegata alle reti con SSID nascosto.

Per collegare a una rete LAN cablata, occorre effettuare le seguenti procedure:

- Collegare il cavo ethernet di collegamento ISP a banda larga all'INGRESSO ETHERNET del modem.
- Verificare che il software Nero Media Home sia installato nel PC. (per la funzione DLNA).
- Successivamente, collegare l'adattatore wireless a uno degli ingressi USB della TV.

Per configurare le impostazioni wireless, consultare la sezione Impostazioni di rete nel menu Impostazioni.

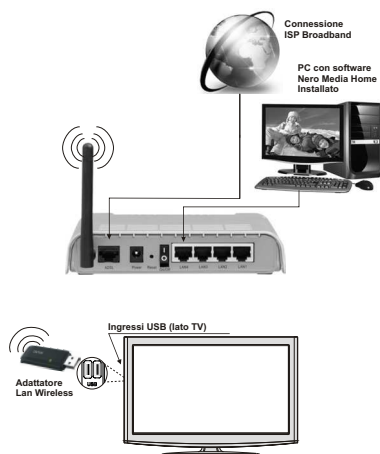

- Per aumentare la larghezza di banda, è previsto un router N-wireless (IEEE 802.11a/b/g/n) con bande 2.4 e 5 GHz simultanee. Optimized for smoother and faster HD video streaming, file transfers, and wireless gaming.
- Use LAN connection for quicker file sharing between other devices like computers.
- La frequenza e il canale variano a seconda dell'area.
- La velocità di trasmissione varia a seconda della distanza e del numero di ostruzioni tra i prodotti di trasmissione, la configurazione dei prodotti, le condizioni delle onde radio, il traffico di linea e i prodotti usati. Inoltre la trasmissione può essere interrotta o scollegata a seconda delle condizioni delle onde radio, dei telefoni DECT o di qualsiasi altro dispositivo WiFi 11b. I valori standard della velocità di trasmissione sono i valori massimi teorici per gli standard wireless. Non si tratta delle velocità effettive di trasmissione dei dati.
- La posizione in cui la trasmissione è migliore varia a seconda dell'ambiente di utilizzo.
- L'adattatore LAN wireless deve essere collegato direttamente alla porta USB della TV. Gli hub USB non sono supportati.
- Per configurare le impostazioni wireless, consultare la sezione wifi nel menu Impostazioni.
- L'adattatore LAN wireless supporta modem di tipo 802.11 a,b,g & n. Si consiglia di utilizzare il protocollo di comunicazione IEEE 802.11n per evitare problemi durante la visione del video.
- Use the other usb input, if you experience problems with audio/video performance.
- Modificare il SSID del modem se sono presenti altri modem nelle circostanze con lo stesso SSID. In caso contrario, si potrebbero riscontrare problemi di connessione. Usare la connessione via cavo in caso di problemi con la connessione wireless.

Telecomando

Inserimento delle batterie

- Togliere il coperchio della batteria situato sulla parte posteriore del ricevitore, tirando delicatamente all'indietro dalla parte indicata.
- Inserire due batterie **AAA/R3** o dello stesso tipo. Inserire due batterie **AAA/R3** o dello stesso tipo. Rispettare la corretta polarità (+/-) in fase di inserimento delle batterie e sostituire il coperchio delle batterie.



Nota: Togliere le batterie dal telecomando quando non vengono utilizzate a lungo. In caso contrario, il telecomando potrebbe essere danneggiato da eventuali fuoriuscite dalle batterie. La gamma di funzionamento è di circa 7m/23ft.

Accensione/Spegnimento

Per accendere la TV

- Collegare il cavo di alimentazione a 220-240V CA 50 Hz.
- Il LED di standby si illumina.
- Per accendere la TV dalla modalità di standby è possibile:
- Premere il tasto "⏻", P+ / P- o un tasto numerico del telecomando.
- Premere l'interruttore di comando sulla destra della TV. In questo modo la TV si accenderà.

Nota: Accendendo la TV tramite il tasto di standby sul telecomando, il programma/fonte che si stava guardando l'ultima volta sarà rifelezionato. La TV si accenderà visualizzando l'ultimo canale selezionato, indipendentemente dal tasto di canale che viene premuto sul telecomando per accendere la TV.

La TV si accenderà con entrambi i metodi.

Per spegnere la TV

- Premere il tasto "⏻" sul telecomando oppure premere l'interruttore di comando sulla TV fino

a spegnere, di modo che la TV stessa passi in modalità stand-by.

- **Per spegnere completamente la TV, scollegare il cavo di alimentazione dalla presa di rete.**

Nota: Quando la TV viene messa in modalità standby, il LED di standby potrebbe lampeggiare per indicare che alcune funzioni, come ad esempio la Ricerca Standby, lo Scaricamento Over Air o il Timer sono attive. Il LED lampeggia anche quando si accende la TV dalla modalità standby.

Televideo digitale (** solo per il Regno Unito)

Premere il tasto "⏻".

- Compaiono le informazioni del televideo digitale.
- Usare i tasti colorati i tasti colorati, i tasti cursore e il tasto OK.

Il metodo di funzionamento può variare a seconda del contenuto del televideo digitale.

Seguire le istruzioni sullo schermo del televideo digitale.

- Quando "Premere OK" o un messaggio simile compare sullo schermo, premere il tasto OK.
- Premendo il tasto "⏻" la TV torna alla trasmissione televisiva.
- Con la trasmissione digitale terrestre (DVB), oltre alla trasmissione del televideo digitale contemporaneamente alla trasmissione normale, ci sono anche canali con solo trasmissione di televideo digitale.
- Il formato immagine (Picture Shape), durante la visione di un canale dotato esclusivamente di trasmissione di televideo digitale, è lo stesso dell'immagine vista precedentemente.
- Quando si preme nuovamente il tasto "⏻", viene visualizzata la schermata del televideo digitale

Televideo analogico

L'uso del televideo e delle sue funzioni è identico a quello del sistema di testo analogico. Vedere le spiegazioni in "TELEVIDEO".

Scelta ingresso

Una volta collegati sistemi esterni alla TV, è possibile passare a diverse fonti di ingresso. Premere il tasto “SOURCE” del telecomando per cambiare le fonti direttamente.

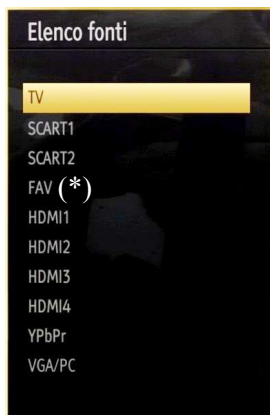

(*) Opzione fonte FAV passerà al dispositivo collegato tramite la presa LATO AV.

È possibile far funzionare la TV utilizzando sia il telecomando che i tasti sull'apparecchio.

Funzionamento con i tasti della TV

Impostazione volume

- È possibile spostare l'interruttore di comando su o giù per modificare il volume. Per aumentare il volume spostare l'interruttore verso l'alto. Per diminuire il volume, spostare l'interruttore verso il basso. Una scala di livello del volume (slider) sarà visualizzata sullo schermo.

Selezione programma

- Per prima cosa premere una volta l'interruttore per cambiare canale. È possibile spostare l'interruttore in alto per selezionare il programma successivo o in basso per selezionare il programma precedente.

Visualizzazione del Menu principale

- L'utilizzo dell'interruttore di comando non consente di visualizzare la schermata del menu.

Modalità AV

- Premere l'interruttore di comando consecutivamente fino a quando l'OSD sorgente viene visualizzato sullo schermo.

Utilizzo del telecomando

- Il telecomando della TV è progettato per controllare tutte le funzioni del modello scelto. Le funzioni saranno descritte seguendo il sistema menu dell'apparecchio TV.

Regolazione del volume

- Premere il tasto “V+” per aumentare il volume. Premere il tasto “V-” per diminuire il volume. Una scala di livello del volume (slider) verrà visualizzata sullo schermo.

Selezione del programma (Programma precedente o successivo)

- Premere il tasto “P -” per selezionare il programma precedente.
- Premere il tasto “P+” per selezionare il programma successivo.

Selezione del programma (Accesso diretto)

- Premere i tasti numerici sul telecomando per selezionare i programmi da 0 a 9. La TV passerà al programma selezionato. Per selezionare i programmi in successione, premere consecutivamente i tasti numerici. Quando è scaduto il tempo per la pressione del secondo tasto numerico, sarà visualizzato solo il programma con la prima cifra. Premere direttamente il numero del programma per rifelezionare i programmi a cifra singola.

Nota: Nel caso in cui lo sfondo sia trasparente, anche i testi a video saranno leggermente trasparenti.

Guida programmazione elettronica (Electronic Programme Guide - EPG)

Sarà possibile vedere la guida alla programmazione elettronica (EPG) per visualizzare informazioni sui programmi disponibili. Per visualizzare il menu EPG premere il tasto EPG sul telecomando.

- Premere i tasti “V”/“▲” per spostarsi fra i canali.
- Premere i tasti “◀”/“▶” per navigare nell'elenco programmi.
- Il menu EPG visualizza le informazioni disponibili su tutti i canali.
- Notare che le informazioni sull'evento sono aggiornate automaticamente. Se non vi sono dati informativi sull'evento disponibili, EPG verrà visualizzato con degli spazi bianchi.



OK (Opzioni): Visualizza le opzioni dei programmi compresa l'opzione "Seleziona canale".

INFO (Dettagli evento): visualizza i programmi in modo dettagliato.

Tasto verde: Verrà elencata la programmazione dei programmi

Tasto giallo: Visualizza i dati EPG conformemente alla programmazione della timeline.

Tasto blu (Filtro): Visualizza le opzioni di filtraggio.

—Programma elenco EPG—



Tasto rosso (fascia oraria precedente): visualizza i programmi della fascia oraria precedente.

Tasto verde (fascia oraria successiva): visualizza i programmi della fascia oraria successiva.

Tasto Giallo (giorno precedente): visualizza i programmi del giorno precedente.

Tasto BLU (Giorno successivo): visualizza i programmi del giorno successivo.

Tasto testo (Filtro): Visualizza le opzioni di filtraggio.

Tasti numerici (salta): passa direttamente al canale preferito con i tasti numerici.

OK (Opzioni): Visualizza le opzioni dei programmi compresa l'opzione "Seleziona canale".

INFO (Dettagli evento): visualizza i programmi in modo dettagliato.

—Programma Timeline—



Tasto rosso (giorno precedente) visualizza i programmi del giorno precedente.

Tasto verde (Giorno successivo): visualizza i programmi del giorno successivo.

Tasto giallo (Zoom): Espande le informazioni sul programma.

Tasto blu (Filtro): Visualizza le opzioni di filtraggio.

INFO (Dettagli evento): visualizza i programmi in modo dettagliato.

Tasti numerici (salta): passa direttamente al canale preferito con i tasti numerici.

OK (Opzioni): Visualizza le opzioni dei programmi compresa l'opzione "Seleziona canale".

TESTO (Ricerca): Visualizza il menu "Guida ricerca".

SUBTTL: Premere il tasto **SUBTITLE** per visualizza il menu "Seleziona Genere". Usando questa funzione, è possibile eseguire una ricerca nel database della guida programmi conformemente al genere. Si effettuerà una ricerca delle informazioni disponibili nella guida programmi, e saranno elencati i risultati conformi ai criteri immessi.

(ADESSO) : Visualizza il programma attuale.

Prima Installazione

IMPORTANTE: Verificare che l'antenna, il cavo o il satellite siano collegati e che non venga inserito un modulo CI prima di accendere per la prima volta la TV.

Non inserire un modulo common interface durante il processo di ricerca.

- Quando la TV viene utilizzata per la prima volta verrete guidati nel corso del processo di impostazione. Viene come prima cosa visualizzata la schermata di selezione della lingua:



- Utilizzare i tasti "▼" o "▲" per selezionare la propria lingua, quindi premere il tasto OK per selezionare la lingua desiderata e continuare.
- Dopo aver selezionato la lingua viene visualizzata la schermata "Benvenuto!", e vi verrà richiesto di procedere all'impostazione delle opzioni "Paese, Lingua Televideo e Ricerca criptata".



- Premendo il tasto “◀” o “▶”, selezionare il Paese che si desidera impostare e premere il tasto “▼” per evidenziare l’opzione Lingua Televideo. Usare il tasto “▼” o “▲” per selezionare la “Lingua televideo” desiderata.
- Premere il tasto “▼” dopo aver impostato l’opzione Lingua Televideo. “Ricerca Criptata” verrà evidenziata. È possibile impostare “Ricerca Criptata” su “Sì” se si desidera eseguire la ricerca delle stazioni codificate.
- Premere il tasto OK sul telecomando per continuare; sullo schermo compare il seguente messaggio:



Selezionando l'opzione CABLE e premere il tasto OK sul telecomando per continuare; sullo schermo compare il seguente messaggio:

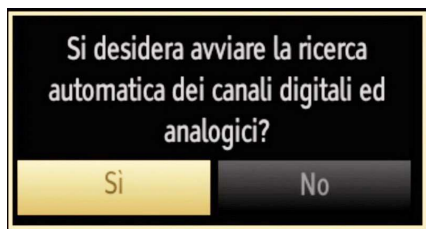

Per continuare selezionare SI e premere OK. Per annullare l'operazione selezionare NO e premere OK.



Da questa schermata è possibile scegliere le gamme di frequenza. Per evidenziare una riga, utilizzare “▼” oppure il tasto “▲”. È possibile inserire la gamma di frequenza manualmente servendosi del tastierino numerico sul telecomando. Impostare Avvia e Arresta frequenza utilizzando i tasti numerici del telecomando. Dopo aver eseguito questa operazione è possibile impostare l'Intervallo di ricerca su 8000 KHZ oppure 1000 KHZ. Se viene selezionato 1000 KHZ, la TV eseguirà il processo di ricerca in modo dettagliato. La durata della ricerca aumenterà di conseguenza. Alla fine, premere il tasto OK per avviare la ricerca automatica.

Se dalla schermata “Tipo di ricerca” viene selezionata “ANTENNA”, la TV digitale ricercherà trasmissioni TV in formato digitale terrestre.



Nota: È possibile premere il tasto **MENU** per annullare.

- Dopo che tutte le stazioni disponibili sono state salvate sullo schermo verrà visualizzato un Elenco dei Canali. Per ordinare i canali, conformemente a LCN, selezionare “SI”, quindi premere “OK”.



- Premere il tasto OK per uscire dall'elenco dei canali e guardare la TV.

Selezionando l'opzione Satellite dalla schermata Tipo di Ricerca, sarà possibile impostare un satellite e guardare canali satellitari. Esistono tre tipi di antenna. Sarà possibile selezionare il Tipo Antenna come Diretto, Unicable o interruttore DiSEqC servendosi dei tasti "◀" o "▶".

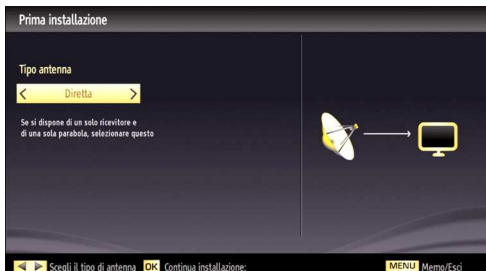

Diretto: Nel caso in cui si disponga di un ricevitore diretto e di una parabola, selezionare questo tipo di antenna. Dopo aver selezionato Direct, comparirà un'altra schermata menu. Selezionare un satellite disponibile e premere OK per eseguire la scansione dei servizi.



Unicable: Nel caso in cui si disponga di ricevitori multipli e di un sistema unicable, selezionare questo tipo di antenna. Premere OK per continuare. Configurare le impostazioni attendendosi alle seguenti istruzioni a video. Premere OK per eseguire la ricerca dei servizi.



Interruttore DiSEqC: Nel caso in cui si disponga di più parabole satellitari e di un DiSEqC, selezionare questo tipo di antenna. Dopo aver selezionato interruttore DiSEqC, comparirà un'altra schermata menu. Sarà possibile impostare quattro opzioni DiSEqC (ove presente). Premere il tasto VERDE per eseguire una ricerca di tutti i satelliti o il tasto GIALLO per eseguire una scansione unicamente sul satellite evidenziato. Per salvare e uscire premere il tasto OK.

Quando c'è un cortocircuito in LNB, sullo schermo compare il messaggio "Sovraccarico sintonizzatore"; in questo caso, rimuovere immediatamente il cavo satellitare dalla TV.

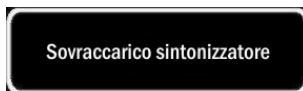

Sintonizzazione automatica

SUGGERIMENTO: La funzione di "Sintonizzazione Automatica" vi aiuterà a ri-sintonizzare la TV per salvare nuovi servizi o nuove stazioni

Premere il tasto "MENU" e selezionare Installazione servendosi del tasto "◀" o "▶" Premere il tasto OK e verrà visualizzata la seguente schermata menu

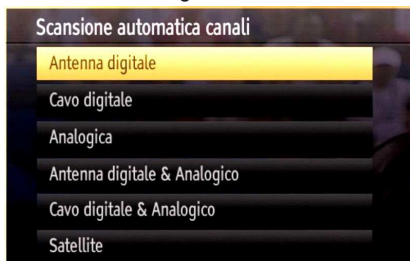

Selezionare "Ricerca canali automatica" utilizzando il tasto "▼"/"▲" e premendo quindi il tasto OK. Verranno visualizzate le opzioni "Ricerca canali automatica". Selezionare un'opzione utilizzando i pulsanti "▼"/"▲" o OK

Utilizzo del menu "Ricerca canali automatica"

Antenna digitale: Ricerca e salva le stazioni antenna DVB.

Cavo digitale: Ricerca e salva le stazioni cavo DVB.

Analogico: ricerca e salva le stazioni analogiche.

Antenna digitale & analogica: ricerca e salva sia le stazioni analogiche che quelle antenna DVB.

Cavo digitale & analogico: ricerca e salva sia le stazioni analogiche che quelle antenna DVB.

Satellite : Cerca e salva tutti i canali satellitari.

- Nel momento in cui si seleziona il tipo di ricerca automatica e si preme il tasto **OK**, sullo schermo verrà visualizzata una schermata di conferma. Per avviare il processo di installazione selezionare "Sì", per annullare selezionare "No". "◀" o "▶" e il tasto **OK**.
- Dopo che è stato impostato e confermato il tipo di ricerca dei canali automatica, il processo di installazione verrà avviato e la barra di avanzamento andrà avanti. Premere il tasto **MENU** per annullare il processo. In questo caso i canali individuati non verranno salvati.

Sintonizzazione manuale

SUGGERIMENTO: Questa funzione può essere usata per l'inserimento manuale di trasmissioni. Si dovrebbe selezionare il satellite prima di avviare la ricerca manuale. Il menu impostazioni satellitari si trova nel menu impostazioni

- Selezionare "Ricerca Manuale Dei Programmi" dal menu di Installazione utilizzando "▼"/"▲" e i tasti OK. Verrà visualizzata la schermata delle opzioni di ricerca manuale.
- Selezionare il "Tipo di Ricerca" utilizzando il tasto "◀" o "▶". Le opzioni di ricerca manuale cambieranno di conseguenza. Usare il tasto "▼"/"▲" per evidenziare un'opzione e premere il tasto "◀" o "▶" per impostare un'opzione. È possibile premere il tasto **MENU** per annullare.

Ricerca Antenna Manuale Digitale



Nella ricerca manuale dei programmi, il numero del multiplex è immesso manualmente e solo quel multiplex viene cercato per il canale. Dopo aver impostato il tipo di ricerca su "Antenna Digitale", è possibile inserire il numero del canale multiplex o di frequenza utilizzando i tasti numerici e premendo il tasto OK per avviare la ricerca.

Ricerca Cavo Manuale Digitale

Nella ricerca manuale cavo, sarà possibile inserire le opzioni di frequenza, modulazione, symbol rate e ricerca canale. Dopo aver selezionato il tipo di ricerca Cavo Digitale, sarà possibile impostare le opzioni desiderate e premere il tasto OK per eseguire la ricerca.



Ricerca satelliti manuale



Nella ricerca manuale satelliti, sarà possibile inserire le opzioni di frequenza, polarizzazione, symbol rate, ricerca canale e opzioni satellitari. Quindi, è possibile premere il tasto **OK** per avviare la ricerca. Dopo aver individuato il canale, altri eventuali canali non presenti nell'elenco verranno salvati.

Nota: La frequenza, la polarizzazione e il symbol rate possono variare a seconda dei canali selezionati.

Ricerca Manuale Analogica



Dopo aver impostato il tipo di ricerca su "Analogica", è possibile usare il tasto "▼"/"▲" per evidenziare un'opzione e premere il tasto "◀" o "▶" per impostare un'opzione.

Inserire il numero del canale multiplex o la frequenza usando i tasti numerici. Quindi, è possibile premere il tasto **OK** per avviare la ricerca. Dopo aver individuato il canale, altri eventuali canali non presenti nell'elenco verranno salvati.

Ricerca canali di rete

Selezionare "Ricerca Dei Canali di Rete" dal menu di Installazione utilizzando "◀" o "▶" e i tasti **OK**. Sarà visualizzata la schermata di selezione della Ricerca dei Canali di Rete. Seleziona Antenna Digitale o Cavo Digitale e premere il tasto **OK** per continuare. Comparirà il seguente messaggio. Selezionare "Sì" per eliminare, "No" per annullare.

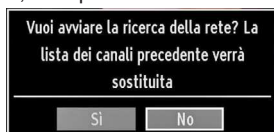

Avviando il processo di ricerca Antenna Digitale inizieranno le opzioni di ricerca automatica. È possibile premere il tasto **MENU** per annullare.

Avviando il processo di ricerca Cavo Digitale, comparirà la seguente schermata.



Da questa schermata è possibile scegliere le gamme di frequenza. Per evidenziare una riga, utilizzare "▼" o "▲". È possibile inserire la gamma di frequenza manualmente servendosi del tastierino numerico sul telecomando. Impostare Avvia e Arresta frequenza utilizzando i tasti numerici del telecomando. Dopo aver eseguito questa operazione è possibile impostare l'Intervallo di ricerca su 8000 KHz oppure 1000 KHz. Se viene selezionato 1000 KHz, la TV eseguirà il processo di ricerca in modo dettagliato. La durata della ricerca aumenterà di conseguenza. Alla fine, premere il tasto **OK** per avviare la ricerca automatica. In fase di esecuzione del processo verrà visualizzata la finestra di ricerca automatica.

Nota: Se fra il tasso di frequenza iniziale e quello finale è stato scelto un intervallo elevato, la durata della ricerca automatica durerà più a lungo.

Sintonia Fine Analogica

- Selezionare "Sintonia Fine Analogica" dal menu di Installazione utilizzando "▼" o "▲" e i tasti **OK**. Verrà visualizzata la schermata di Sintonia Fine Analogica. La funzione di Sintonia Fine Analogica non sarà disponibile nel caso in cui non vi siano canali analogici, canali digitali e sorgenti esterne salvate.
- Premere il tasto **OK** per procedere. Utilizzare "◀" o "▶" per impostare "Sintonia fine". Alla fine, premere nuovamente il tasto **OK**.

Prima Installazione

Per eliminare tutti i canali e le impostazioni, selezionare Prima Installazione e premere **OK**. La memoria della TV sarà eliminata e inizia il processo di installazione.

Cancella elenco servizi (*)

(*) Questa impostazione è visibile solo quando l'opzione "Paese" (Country) è impostata su "Danimarca, Svezia, Norvegia o Finlandia" (Denmark, Sweden, Norway o Finland).

L'uso di questa impostazione elimina i canali memorizzati. Premere il tasto "▼" o "▲" per selezionare "Cancella elenco servizi" (Clear Service List), quindi premere OK. Sullo schermo si visualizzerà il seguente OSD:

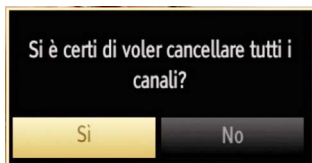

Selezionare SI e premere OK per continuare oppure NO e premere il tasto OK.

Gestione delle Stazioni: Elenco canali

La TV ordina tutte le stazioni salvate nell'Elenco dei Canali. È possibile modificare questo elenco dei canali, impostare i canali preferiti o le stazioni attive da elencare servendosi delle opzioni "Elenco Canali".

- Premere il tasto **MENU** per visualizzare il menu principale. Selezionare l'opzione Elenco Canali usando il tasto "◀" o "▶". Premere **OK** per visualizzare i contenuti del menu.



Selezionare "Modifica Elenco Canali" per gestire tutti i canali salvati. Utilizzare i tasti "▼" o "▲" e OK per selezionare "Modifica Elenco Canali".

Tipi elenco canali

Sarà possibile impostare la funzione tipo elenco canali per visualizzare i tipi desiderati di canali disponibili.



ROSSO: Elenca solo le trasmissioni antenna digitali e analogiche.

VERDE: Elenca solo le trasmissioni cavo digitale e analogico.

GIALLO: Elenca solo le trasmissioni satellitari e analogiche.

OK: Guarda selezionati.

MENU: Esce.

BLU: Visualizza le opzioni di filtraggio.

Utilizzo dell'Elenco Canali



- Premere il tasto "▼" o "▲" per selezionare il canale da elaborare. Premere il tasto "◀" o "▶" per selezionare una funzione del menu "Elenco Canali".
- Utilizzare i tasti **P+/P-** per spostarsi in su o in giù di una pagina.
- Per il tasto **BLU** per visualizzare le opzioni di filtraggio.
- Premere il tasto **MENU** per uscire

Spostamento di un Canale

- Come prima cosa selezionare il canale desiderato. Selezionare l'opzione "Sposta" nell'elenco canali, quindi premere il tasto **OK**.
- Verrà visualizzata la schermata "Modifica Numero". Immettere il numero di canale desiderato utilizzando i tasti numerici sul telecomando. Se su quel numero c'è un canale precedentemente salvato, verrà visualizzata una schermata di avvertimento. Selezionare "**SI**" se si desidera spostare il canale e premere **OK**.
- Premere il tasto **OK** per eseguire l'opzione. Il canale selezionato viene spostato.

Eliminazione di un canale

È possibile premere il pulsante **VERDE** per selezionare/deselezionare tutti i canali; il pulsante **GIALLO** per selezionare/deselezionare un canale.

- Selezionare il canale che si desidera eliminare e selezionare l'opzione "Elimina". Premere il tasto **OK** per continuare.

- Verrà visualizzata una schermata di avvertimento. Selezionare “**SI**” per eliminare, “**NO**” per annullare. Premere il tasto **OK** per continuare.

Rinomina di un Canale

- Selezionare il canale che si desidera rinominare e selezionare l’opzione “Modifica Nome”. Premere il tasto **OK** per continuare.
- Premendo il tasto “◀” o “▶” ci si sposta al carattere precedente/ successivo. Premendo il tasto “▼” o “▲” si alterna il carattere corrente cioè ‘b’ diventa ‘a’ con “▼” e ‘c’ con “▲”. La pressione dei tasti numerici ‘0...9’ sostituisce uno alla volta il carattere evidenziato con quelli stampati al di sopra del tasto.
- Alla fine, premere **OK** per salvare. Premere **MENU** per annullare.

Blocco di un canale

È possibile premere il pulsante **VERDE** per selezionare/deselezionare tutti i canali; il pulsante **GIALLO** per selezionare/deselezionare un singolo canale.

- Selezionare il canale che si desidera bloccare e selezionare l’opzione “Blocca”. Premere il tasto **OK** per continuare.
- Verrà chiesto di digitare il codice PIN del “Controllo Genitori”. Il codice PIN predefinito è stato impostato su 0000. Inserire il codice PIN.



- Premere il tasto **OK** quando il canale selezionato viene evidenziato per bloccare/sbloccare il canale. Vicino al canale selezionato verrà visualizzato il simbolo di blocco.

Filtro elenco canali

L’opzione di filtraggio elenco canali può essere impostata a seconda delle proprie preferenze. Sarà possibile elencare solo canali satellitari o analogici. Servirsi del filtro per impostare i canali come solo TV, solo Radio e solo Testo. Nel caso in cui i canali criptati non siano elencati, sarà possibile elencarli come liberi servendosi della funzione CAS/free. Sarà possibile passare ai relativi canali servendosi delle opzioni A-Z. Sarà possibile ordinare i canali in ordine alfabetico servendosi dell’opzione Ordina. Sarà possibile personalizzare l’elenco canali servendosi di questa funzione.

Gestione delle Stazioni: Preferiti

È possibile creare un elenco dei programmi preferiti.

- Premere il tasto **MENU** per visualizzare il menu principale. Selezionare l’opzione Elenco Canali usando il tasto “◀” o “▶”. Premere **OK** per visualizzare i contenuti del menu.
- Selezionare “Preferiti” per gestire l’elenco dei canali preferiti. Utilizzare i tasti “▼”/“▲” **OK** per selezionare “Preferiti”.
- È possibile impostare vari canali come preferiti in modo che si navighi tra loro.



- Selezionare un canale utilizzando i tasti “▼” o “▲” Premere il tasto **OK** per aggiungere il canale selezionato all’elenco dei preferiti. Premere nuovamente il tasto **OK** per rimuovere.

Funzioni tasti

- **OK**: aggiunge/elimina una stazione.
- **GIALLO**: seleziona/deseleziona su un canale.
- **VERDE**: seleziona/deseleziona tutti i canali.
- **BLU**: Visualizza le opzioni di filtraggio.

Quando un canale viene aggiunto alla lista dei preferiti, è possibile premere il tasto **FAV** mentre si guarda la TV in modo da navigare solo attraverso i tuoi canali preferiti con P + / P-.

Premere il tasto **FAV** di nuovo a navigare attraverso tutti i canali di nuovo.

Nota: Nella lista dei canali, sempre tutti i canali verranno visualizzati.

Gestione delle Stazioni: Ordinazione dell'Elenco dei Canali

È possibile selezionare le trasmissioni da elencare nell'elenco dei canali. Per visualizzare tipi specifici di trasmissione, sarà necessario usare l'impostazione "Elenco Canali Attivi" (Elenco Canali Attivi).

Selezionare l'Elenco Canali Attivi dal menu Elenco Canali utilizzando il tasto "◀" o "▶". Premere il tasto OK per continuare.



È possibile scegliere un elenco di canali attivi dall'elenco utilizzando i tasti "▼" / "▲" e OK.

Tipo di trasmissione (opzionale): Quando viene impostato il tipo di trasmissione desiderato utilizzando il tasto "◀" o "▶", la TV visualizzerà l'elenco canali collegato. Se la sorgente selezionata non ha nessun canale salvato, sullo schermo viene visualizzato il messaggio "Non sono stati trovati canali per questo tipo" (No channels for this type have been found).

Informazioni a schermo

È possibile premere il tasto **INFO** per visualizzare le informazioni a schermo. I dettagli della stazione e del programma attuale verranno visualizzate sul banner con le informazioni.



Il banner con le informazioni dà informazioni sul canale selezionato e sui programmi nello stesso. Viene visualizzato il nome del canale, insieme con il numero del canale nell'elenco.

Suggerimento: Non tutti i canali trasmettono i dati del programma. Se il nome e l'ora del programma non sono disponibili, allora le informazioni verranno visualizzate con degli spazi bianchi.

Se il canale selezionato è bloccato bisogna inserire il codice corretto a quattro cifre per visualizzare il canale (il codice predefinito è 0000). In tal caso sullo schermo apparirà il messaggio "Inserire PIN" (Enter PIN):

Riproduzione di file multimediali servendosi del browser multimediale

Se la penna USB non è riconosciuta dopo l'accensione/lo spegnimento o la prima installazione, scollegarla per prima cosa e spegnere/accendere l'apparecchio TV. Collegare di nuovo il dispositivo USB.

Per visualizzare la finestra "Browser multimediale" (Media Browser), premere il tasto "MENU" del telecomando e selezionare "Browser multimediale" (Media Browser) premendo il tasto "◀" o "▶". Premere il tasto OK per continuare. Verrà visualizzato il menu delle opzioni Browser Multimediale.

Inoltre, quando viene collegato un dispositivo USB appare la seguente schermata in modo automatico:



Dalla penna di memoria USB collegata è possibile riprodurre file musicali, immagini e video. Utilizzare il tasto "◀" o "▶" per selezionare Video, Foto, Musica o Impostazioni.

Sarà possibile collegare due dispositivi USB alla TV. Nel caso in cui entrambi i dispositivi USB contengano musica, immagini o file video, l'OSD di selezione USB verrà visualizzato a video. Il primo dispositivo USB collegato si chiamerà USB Drive 1.



Selezionare un dispositivo utilizzando i tasti "▼" o "▲".

Visualizzazione di video tramite USB



Quando si seleziona Video dalle opzioni principali, i file video principali verranno filtrati ed elencati sullo schermo. È possibile utilizzare il tasto “▼” o “▲” per selezionare un file video e premere il tasto OK per riprodurre un video. Selezionando un file sottotitolo e premendo il tasto OK è possibile selezionare o de-selezionare quel determinato file di sottotitoli. In fase di riproduzione di un file video verrà visualizzato il seguente menu:



Play (▶ tasto): avvia la riproduzione video.

Stop (■ tasto): interrompe la riproduzione video.

Pausa (|| tasto): mette in pausa la riproduzione video.

Riavvolgimento (◀◀ tasto): torna indietro.

Avanzamento (▶▶ tasto): va in avanti.

Sottotitolo/Audio (LINGUA. tasto): Imposta i sottotitoli/ audio.

Giallo: Apre il menu di correzione dei sottotitoli



Premere il tasto “BACK” per tornare al menu precedente.

Visualizzazione di foto tramite USB

Quando si seleziona Foto dalle opzioni principali, i file immagine disponibili verranno filtrati ed elencati sullo schermo.



Passa a – Jump (tastierino numerico): Passa al file selezionato usando i tasti numerici.

OK: visualizza l'immagine selezionata a schermo intero.

Presentazione (▶ tasto): : Avvia la presentazione utilizzando tutte le immagini.

ROSSO: Ordina i file per data.

VERDE: Visualizza le immagini in miniature.

BLU: Passa da musica, foto, video e tutto.

GIALLO: Modifica lo stile di visualizzazione

Opzioni Presentazione



Pausa (|| tasto) : sospende la presentazione diapositive.

Continua (▶ tasto) : Continua la presentazione diapositive.

Precedente / Successivo (tasti sinistra/destra): passa al file precedente o successivo nella presentazione.

Ruota (Tasti Su/Giu): ruota l'immagine usando i tasti su/giù.

Loop/Shuffle (tasto VERDE): Premere una volta per disattivare il Loop. Premere nuovamente per disattivare sia Loop che Shuffle. Premere ancora una volta per attivare solo Shuffle. Premere nuovamente per attivarli tutti. È possibile seguire le funzioni disattivate con il cambiamento delle icone.

BACK (ESCI) : torna all'elenco file

INFO: Visualizza la schermata di aiuto.

la chiave corretta usando la tastiera virtuale. È possibile usare questa tastiera mediante i tasti di navigazione (Sinistro/destro/Su/Giù) e il tasto OK del telecomando.



- Attendere fino a quando l'indirizzo IP viene visualizzato sulla schermata. Ciò significa che il collegamento è stabilito.

Per informazioni dettagliate sulla configurazione, vedere il capitolo *Impostazioni di rete*. È possibile premere il tasto **BLU** per testare la velocità Internet.

Punto 3: Riproduzione di file condivisi mediante Browser media

- Selezionare Browser multimediale dal menu principale usando il tasto Sinistra o Destra, quindi premere OK. Verrà visualizzato il browser multimediale.
- Il supporto è disponibile solo con la modalità di cartella del browser multimediale. Per abilitare la modalità di cartella, passare alla scheda Impostazioni nella schermata principale del Browser multimediale e premere OK. Nelle opzioni di impostazione, evidenziare Visualizza Stile e cambiare in Cartella usando il tasto Destro o Sinistro.
- Selezionare il tipo di supporto multimediale e premere OK



- Se le configurazioni di condivisione sono impostate correttamente, verrà visualizzato il seguente messaggio OSD dopo avere selezionato il tipo di supporto multimediale desiderato. Selezionare OK per visualizzare la rete selezionata o il contenuto della memoria USB. Se si desidera annullare la visualizzazione, premere il tasto VERDE. È possibile premere il tasto MENU per uscire.



- Se vengono rilevate delle reti disponibili, verranno elencate in questa schermata.
- Selezionare il server multimediale o la rete con cui collegarsi utilizzando i tasti “▼” o “▲” e premere OK.
- Se si seleziona il tipo di supporto multimediale come Video e si sceglie un dispositivo dal menu di selezione, sulla schermata verrà visualizzato una nuova schermata di menu, come segue:



- Selezionare Video da questa schermata per elencare tutti i file video disponibili della rete selezionata.
- Per riprodurre altri tipi di supporti multimediali da questa schermata, tornare indietro alla schermata Browser multimediale e selezionare il tipo di supporto multimediale desiderato, quindi effettuare di nuovo la selezione di rete (vedere la Fase 3).
- Per ulteriori informazioni sulla riproduzione di file, vedere la sezione Riproduzione USB con browser multimediale.
- I file sottotitolati non funzionano se il video viene visualizzato dalla rete tramite DLNA.
- È possibile collegare solo una televisione con DLNA alla stessa rete.
- In caso di problemi con la rete DLNA, spegnere e riaccendere la televisione.
- Con la funzione DLNA, il modo trick e jump non sono supportati.

ATTENZIONE:

- Alcuni PC potrebbero non essere in grado di usare la funzione DLNA a causa delle impostazioni di sicurezza e dell'amministratore. Ad esempio, nei PC aziendali.

- Per ottenere il migliore streaming di rete domestica con quest'impostazione, occorre installare il software Nero fornito.

Collegamento al cellulare mediante WiFi (opzionale)

- Se il telefono cellulare dispone della funzione WiFi, è possibile collegarlo alla TV usando la connessione WiFi mediante un router per riprodurre il contenuto del telefono. In tal caso, il cellulare deve disporre di un apposito software di condivisione.
- Connettersi al router seguendo le procedure indicate nella sezione Connessione wireless.
- Successivamente, collegare il cellulare al router e attivare il relativo software di condivisione. Quindi, selezionare i file da condividere con la TV.
- Se la connessione viene stabilita correttamente, sarà possibile accedere ai file condivisi del telefono mediante il browser multimediale della TV.
- Accedere al menu Browser multimediale e verrà visualizzato l'OSD di selezione del dispositivo di riproduzione. Selezionare l'ID del cellulare e premere OK per continuare.

Nota: Questa funzione potrebbe non essere supportata da alcuni telefoni cellulari.

Modifica delle dimensioni dell'immagine: Formati immagine

- È possibile modificare il formato (dimensioni immagine) della TV per visualizzare l'immagine in diverse modalità zoom.
- Premere ripetutamente il tasto "SCREEN" per modificare le dimensioni dell'immagine. Le modalità zoom disponibili sono elencate sotto.

Auto

Quando viene selezionato AUTO, il rapporto d'aspetto dello schermo viene regolato conformemente alle informazioni fornite dalla sorgente selezionata (ove disponibile).

Il formato visualizzato nella modalità AUTO è completamente indipendente dalle informazioni WSS che potrebbero essere incluse nel segnale di trasmissione o nel segnale ricevuto da un dispositivo esterno.

Nota: La modalità Auto sarà disponibile unicamente nelle sorgenti HDMI, YPbPr e DTV.

16:9

Questo estende in modo uniforme i lati sinistro e destro di un'immagine normale (rapporto 4:3) fino a riempire completamente lo schermo TV.

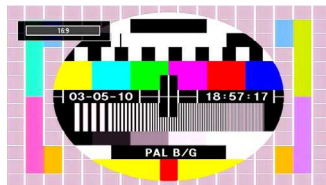

- Per le immagini con rapporto 16:9 che sono state ridimensionate in un'immagine normale (rapporto 4:3), usare la modalità 16:9 per ripristinare l'immagine nella sua forma originale.

Sottotitoli

Questo consente di eseguire lo zoom della larghezza dell'immagine (rapporto 16:9) con i sottotitoli a schermo intero.

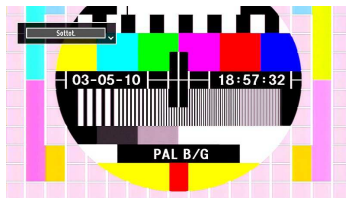

Nota: È possibile passare alla schermata precedente o successiva premendo i tasti "▼" / "▲" quando viene selezionato il tipo di zoom fra Panoramico, 14:9 Zoom, Cinema o Sottotitoli.

14:9

questo zooma la larghezza dell'immagine (proporzione dell'immagine 14:9) fino ai limiti superiore e inferiore dello schermo.

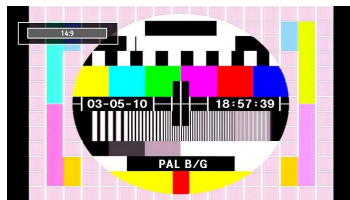

Zoom 14:9

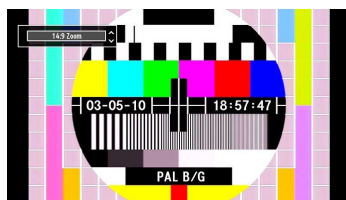

Questa modalità consente di eseguire lo zoom della larghezza dell'immagine su 14:9.

4:3

Usare per visualizzare un'immagine normale (rapporto 4:3) come se fosse la sua dimensione originaria.

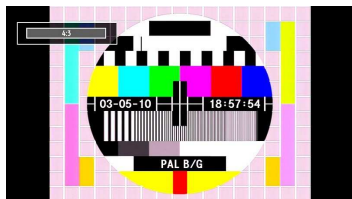

Panoramico

Questo allarga i lati sinistro e destro di un'immagine normale (rapporto 4:3) fino a riempire lo schermo, senza fare apparire l'immagine innaturale.

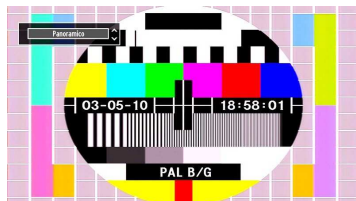

La parte superiore e inferiore dell'immagine sono leggermente tagliate.

Cinema

Questo consente di eseguire lo zoom della larghezza dell'immagine (rapporto di aspetto 16:9) a schermo intero.

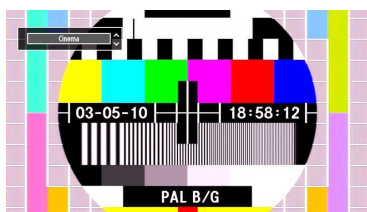

Configurazione delle Impostazioni Immagine

È possibile usare nel dettaglio impostazioni dell'immagine diverse.

Premere il tasto **MENU** e selezionare l'icona Immagine servendosi del tasto “◀” o “▶”. Premere il tasto **OK** per visualizzare il menu “Impostazioni Immagine”.

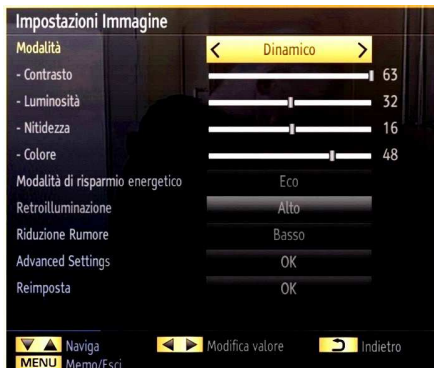

Utilizzo delle opzioni del menu Impostazioni Immagine

- Premere il tasto “▼” o “▲” per evidenziare una voce del menu.
- Premere il tasto “◀” o “▶” per impostare una voce.
- Premere il tasto **MENU** per uscire

Elementi del menu Regolazioni dell'immagine

Modalità: Per le proprie necessità di visualizzazione, è possibile regolare l'opzione di Modalità e relative. La modalità Image può essere regolata su una di queste opzioni: **Cinema, Dinamica e Naturale**.

Contrasto: Regola i valori di schiarimento e oscuramento dello schermo.

Luminosità: Regola il valore della luminosità dello schermo.

Definizione: Definisce il valore di nitidezza degli oggetti visualizzati sullo schermo.

Colore: Regola il valore del colore, regola i colori.

Modalità Risparmio di energia : **Premendo il pulsante “▼” o “▲”,** selezionare la modalità Risparmio di energia. Premere il pulsante “◀” o “▶” per selezionare la modalità Risparmio di energia su Eco, Immagine Disattivata e Disattivato. Fare riferimento alla sezione “Informazioni di natura ambientale” all'interno del presente manuale per ulteriori informazioni in merito alla Modalità Risparmio di energia.

Retroilluminazione : Questo parametro controllo il livello di retroilluminazione e può essere impostato su Scarso, Medio, Alto e Automatico.

Riduzione del Rumore: Se il segnale di diffusione è scarso e l'immagine è disturbata, utilizzare la regolazione **Riduzione del Rumore**. Se il segnale di diffusione è scarso e l'immagine è rumorosa, utilizzare la regolazione Riduzione del Rumore per ridurre l'intensità del rumore. La modalità Riduzione del Rumore può essere regolata su una di queste opzioni: **Scarsa, Medis, Alta o Disattivata**.

Regolazioni avanzate



- **Contrasto dinamico:** E' possibile modificare il tasso di contrasto tramite la funzione Contrasto dinamico. Il contrasto dinamico può essere regolato su una di queste opzioni: **Scarso, Medio, Alto o Disattivato**.

- **Temp.Colore:** Regola il tono del colore desiderato. *Il parametro sull'opzione Freddo offre ai colori bianchi un leggero tono di blu. Per i colori normali, selezionare l'opzione Normale. La regolazione sull'opzione Caldo offre ai colori bianchi un leggero tono giallastro.*

- **Zoom Image:** Questa opzione definisce la misura dell'Immagine su Automatico, 16:9, Sottotitoli, 14:9, Zoom 14:9, 4:3, Panoramica o Cinema.

Movie Sense (Individuazione del movimento): Quando è attiva la modalità Individuazione Cinema, i parametri video del televisore saranno ottimizzati in modo che le immagini in movimento acquisissero una migliore qualità ed una certa visibilità.

Utilizzazione della modalità Individuazione Cinema

Se l'opzione Individuazione Cinema è regolata su Scarsa, Media, Alta, è disponibile l'opzione della modalità di individuazione del film. Se viene selezionata una di queste opzioni e premendo il tasto **OK**, si avvierà allora la modalità demo. Se è attiva la modalità demo, lo schermo si dividerà in due sezioni: la prima visualizzerà l'attività della modalità Individuazione cinema, mentre l'altra visualizzerà

i parametri dello schermo del TV. Per annullare, premere di nuovo il tasto **OK**.

Note:

- *L'individuazione del movimento è ugualmente efficace per diffusioni con 24 immagini/secondo.*

- **HDMI True Black (a scelta) (Opzionale):** Se si guarda la televisione dalla fonte HDMI, tale opzione è visibile nel menu Parametri dell'immagine. Utilizzare questa opzione per rinforzare la nerezza dell'immagine. E' possibile definire questa opzione su "Attivare" per attivare la modalità HDMI True Black.

Nota: La funzione HDMI True Black On/Off è operativa solo quando l'uscita del dispositivo è impostata su RGB.

- **Modalità Film (Opzionale):** I film vengono registrati ad un numero di immagini per secondo, diversamente dai programmi televisivi normali.

Premere il pulsante "▼" o "▲" per selezionare la **Modalità Film**.

Premere il pulsante "◀" o "▶" per disattivare questa funzione. Attivare questa funzione se si guardano i film ove si presentano scene accelerate.

- **Tono della pelle :** Regola il colore della pelle desiderato.

- **Modifica del colore:** Regola il tono del colore desiderato.

- **RGB Gain:** E' possibile configurare i valori della temperatura del colore tramite la funzionalità Gain RGB.

Reinizializzazione: Reinizializza i parametri dell'immagine ai valori predefiniti.

In modalità VGA (PC), alcuni elementi del menu Immagine non saranno disponibili. Al contrario, i parametri della modalità VGA verranno aggiunti ai parametri Immagine in modalità PC.

Impostazioni Immagine PC

Per impostare le voci del menu Immagine PC, procedere come segue:

Premere il tasto "◀" o "▶" per selezionare l'icona Immagine. Il menu immagine compare sullo schermo.

Le impostazioni "**Contrasto**", "**Luminosità**", "**Colore**", "**Temperatura Colore**" e "**Zoom immagine**" in questo menu sono le stesse delle regolazioni definite nel menu Immagine TV in "Sistema menu principale".

Le impostazioni **Audio**, **Impostazioni e Fonte** sono identiche alle impostazioni descritte al sistema menu principale.

Posizione PC: selezionare questa opzione per visualizzare le opzioni del menu posizione PC.



Posizione automatica: ottimizza il display in modo automatico. Premere OK per ottimizzare.

“Posizione H” (Posizione orizzontale): Questa voce sposta l’immagine orizzontalmente sul lato destro o sinistro dello schermo.

“Posizione V” (Posizione verticale): Questa voce sposta l’immagine verticalmente verso la parte superiore o inferiore dello schermo.

Dot clock: Le regolazioni Dot Clock correggono l’interfaccia che compare come una banda verticale in presentazioni a punti continui, come fogli di lavoro o paragrafi o testi in caratteri più piccoli.

Fase: A seconda della risoluzione e della frequenza di ricerca che si inserisce nell’apparecchio TV, è possibile vedere sullo schermo un’immagine offuscata o disturbata. In tal caso, è possibile utilizzare questa voce per avere un’immagine chiara, provando e rettificando.

Configurazione delle Impostazioni Audio

Le impostazioni audio possono essere configurate a seconda delle proprie preferenze personali.

Premere il tasto **MENU** e selezionare l’icona Audio servendosi del tasto “◀” o “▶”. Premere il tasto **OK** per visualizzare il menu “Impostazioni Audio”.



Utilizzo delle opzioni del menu Impostazioni Audio

• Premere il tasto “▼” or “▲” per evidenziare una voce del menu.

- Premere il tasto “◀” or “▶” per impostare una voce,
- Premere il tasto **MENU** per uscire.

Opzioni del menu Impostazioni Immagine

Volume: Regola il livello del volume.

Equalizzatore: Premere il tasto **OK** per visualizzare il sottomenu Equalizzatore.



Nel menu equalizzatore, le modalità possono essere **Musica, Film, Voce, Normale, Classica e Utente**. Premere il tasto **MENU** per ritornare al menu precedente.

Nota: Le impostazioni del menu equalizzatore possono essere cambiate manualmente solo quando la Modalità Equalizzatore è impostata su Utente.

Bilanciamento: Questa impostazione si usa per enfatizzare il bilanciamento dell’altoparlante sinistro o destro.

Cuffia: imposta il volume della cuffia.

Modalità Suono: Sarà possibile selezionare le modalità Mono, Stereo, Dual I o Dual II solo se il canale selezionato supporta la modalità.

AVL: la funzione “Limitazione automatica volume” (Automatic Volume Limiting (AVL)) regola il suono per ottenere il livello di produzione fissa tra i programmi (per esempio gli spot pubblicitari tendono ad avere un audio più alto dei programmi).

Uscita digitale: imposta il tipo di audio in uscita.

Configurazione delle impostazioni della TV

È possibile configurare le impostazioni in modo dettagliato a seconda delle proprie preferenze personali.

Premere il tasto **MENU** e selezionare l'icona Impostazioni servendosi del tasto "◀" o "▶". Premere il tasto OK per visualizzare il menu "Impostazioni".



Utilizzo delle opzioni del menu Impostazioni

- Premere il tasto "▼" o "▲" per evidenziare una voce del menu.
- Premere il tasto **OK** per selezionare una voce.
- Premere il tasto **MENU** per uscire

Impostazione delle Voci del Menu

Accesso condizionato: controlla i moduli di accesso condizionato se disponibili.

Lingua: configura le impostazioni della lingua.

Genitori: configura le impostazioni parentali.

Timer: imposta i timer per i programmi selezionati.

Data/Ora: imposta la data e l'ora.

Sorgenti: attiva o disattiva le opzioni sorgente selezionate.

Impostazioni satellite: configura le impostazioni del satellite.

Impostazioni di rete: Visualizza la schermata Impostazioni di rete.

Altre impostazioni: visualizza altre opzioni di impostazione della TV.

Utilizzo di un Modulo di Accesso Condizionato

IMPORTANTE: inserire o rimuovere il modulo CI solo quando la TV è SPENTA.

- Per guardare alcuni canali digitali, può essere necessario un modulo di accesso condizionato (CAM). Questo modulo deve essere inserito nell'alloggiamento CI della propria TV.
- Richiedere il Modulo di accesso condizionato (CAM) e la scheda di visualizzazione abbonandosi a una società di canali a pagamento, quindi inserire questi nella TV procedendo come segue.
- Inserire la CAM e la scheda dell'apertura situata nella copertura terminale sul lato posteriore della TV.
- La CAM deve essere inserita correttamente, non è possibile inserirla al contrario. Il CAM o il terminale della TV possono subire danni in caso di inserimento forzato di primo.

Collegare la TV all'alimentazione di rete, accendere e attendere qualche secondo fino all'attivazione della scheda.

- Quando non viene inserito alcun modulo sulla schermata viene visualizzato il messaggio "**Nessun modulo Interfaccia comune rilevato**".
- Per dettagli sull'impostazione, consultare il manuale d'uso del modulo.

Visualizzazione del Menu di Accesso Condizionato (*)

(*) Queste impostazioni del menu potrebbero variare a seconda del fornitore di servizio.

Premere il tasto **MENU** e selezionare l'icona servendosi del tasto "◀" o "▶". Premere il tasto OK per visualizzare il menu "Impostazioni". Utilizzare il tasto "▼" o "▲" per evidenziare "**Accesso Condizionato**" e premere OK per visualizzare le voci del men.

Configurazione delle Preferenze della Lingua

È possibile utilizzare le impostazioni della lingua della TV utilizzando questo menu.

Premere il tasto **MENU** e selezionare l'icona Impostazioni servendosi del tasto “◀” o “▶”. Premere il tasto **OK** per visualizzare il menu “**Impostazioni**”. Utilizzare il tasto “◀” o “▶” per evidenziare “**Lingua**”, quindi premere **OK** per continuare



Premere il tasto “▼” o “▲” per impostare una voce. Le impostazioni vengono salvate in modo automatico.

Menu: visualizza la lingua di sistema.

Preferita

Se disponibili, saranno usare queste impostazioni. Altrimenti saranno usate le impostazioni correnti.

- **Audio:** imposta la lingua audio preferita.
- **Sottotitoli:** imposta la lingua dei sottotitoli. La lingua scelta si vedrà nei sottotitoli.
- **Televideo:** imposta la lingua del televideo.
- **Guida:** imposta la lingua della Guida preferita

Corrente (*)

(*) Queste impostazioni possono essere modificate solo se supportate dall'emittente. In caso contrario non sarà possibile intervenire sulle impostazioni.

- **Audio:** modifica la lingua audio per il canale attuale.
- **“Sottotitoli”:** Imposta la lingua dei sottotitoli per il canale attuale

Nota: Se l'opzione Paese è impostata su Danimarca, Svezia, Norvegia o Finlandia, il menu Impostazione lingua funzionerà come descritto in seguito:

Impostazioni lingua



Nel menu Impostazioni, evidenziare la voce “Impostazione lingua” premendo il tasto “▼” o “▲”. Premere **OK** per visualizzare a schermo il sottomenu “Impostazione lingua”.

Usare i tasti “▼” o “▲” per evidenziare la voce menu che si desidera regolare, quindi premere “◀” o “▶” per procedere all'impostazione.

Note:

- “Lingua sistema” determina la lingua del menu a schermo.
- Il menu “Lingua audio” si usa per selezionare la base sonora di un canale.
- Le impostazioni primarie sono la priorità quando in una trasmissione sono disponibili scelte multiple. Le impostazioni secondarie sono le alternative quando le prime opzioni non sono disponibili.

Controllo genitori

Per proibire la vista di alcuni problemi, i canali e i menu possono essere bloccati servendosi del sistema di controllo genitori.

Questa funzione attiva o disattiva il sistema di protezione del menu e consente di modificare il codice PIN.

Premere il tasto **MENU** e selezionare le Impostazioni servendosi del tasto “◀” o “▶”. Premere il tasto **OK** per visualizzare il menu “Impostazioni”. Utilizzare il tasto “▼” o “▲” per evidenziare “**Parentale**”, quindi premere **OK** per continuare:

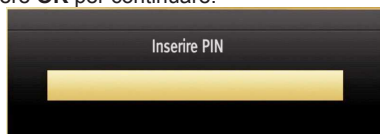

Per visualizzare le opzioni del menu di blocco parentale è necessario inserire il codice PIN. Il valore predefinito del PIN è 000. Dopo aver digitato il codice PIN corretto verrà visualizzato il menu delle impostazioni parentali:



Utilizzo del Menu Impostazioni Parentali (*)

- Selezionare una voce utilizzando i tasti “▼” o “▲”.
- Premere il tasto “◀” o “▶” per impostare una voce.
- Per visualizzare più opzioni premere il tasto OK.

(*) Se l'opzione Paese è impostata su UK durante la prima installazione, l'opzione Blocco Adulti e Blocco Bambini non sarà visibile. Questa impostazione è disponibile solo per i paesi dell'Unione Europea.

Blocco menu (Opzionale): l'impostazione "Blocco menu" attiva o disattiva l'accesso al menu. È possibile disattivare l'accesso al menu installazione oppure a tutto il menu.

Blocco adulti (Opzionale): Quando è impostata, questa opzione riceve le informazioni per adulti dalla trasmissione e se il livello adulti è disattivato viene disattivato l'accesso all'emittente.

Blocco bambini (Opzionale): Quando il "Blocco Bambini" è impostato, l'apparecchio TV può solo essere controllato manualmente dal telecomando. In tal caso, i tasti del pannello frontale (tranne il tasto di STANDBY/ON), non funzioneranno. Quando è attivata la Sicurezza bambini sarà possibile passare la TV in modalità Standby con il pulsante Standby/On. Per riaccendere la TV è necessario servirsi del telecomando. Se viene premuto uno di questi tasti, sullo schermo comparirà "Blocco bambini attivo" quando non è visibile la schermata menu.

Imposta PIN: definisce un nuovo numero PIN. Utilizzare i tasti numerici per digitare un nuovo numero PIN. Sarà necessario codificare il nuovo pin una seconda volta a scopo di verifica.

IMPORTANTE: Il numero pin predefinito in fabbrica è 0000. Se si decide di modificarlo, accertarsi di trascriverlo e conservarlo in un luogo sicuro.

Timer

Per visualizzare il menu Timers, premere il tasto MENU e selezionare l'icona Impostazioni servendosi del tasto “◀” o “▶”. Premere il tasto OK per visualizzare il menu “Impostazioni” (Settings). Utilizzare il tasto “▼” o “▲” per evidenziare “Timers” quindi premere OK per continuare:

Impostazione del Timer di Spegnimento

Questa impostazione viene utilizzata per impostare lo spegnimento della TV dopo un certo lasso di tempo.

- Evidenziare il Timer di Spegnimento usando il tasto “▼” o “▲”.
- Usare il tasto “◀” o “▶” per impostare. Il timer può essere programmato tra Off e **2,00 ore (120 minuti)**, con incrementi di 30 minuti.

Impostazione dei Timer Programma

Servendosi di questa funzione è possibile impostare i timer del programma per un particolare programma.

Premere il tasto “▼” per impostare i timer su un determinato evento. La funzione di Timer Programma sarà visualizzata sullo schermo.

Aggiunta di un Timer

- Premere il tasto **GIALLO** del telecomando per aggiungere un timer. Sullo schermo compare il seguente menu:

Canale: Modifica del canale selezionando “◀” o “▶”.

Tipo Timer: questa funzione non è disponibile per essere impostata.

Data (Date): inserire una data servendosi dei tasti numerici.

Inizio: inserire un orario di partenza servendosi dei tasti numerici.

Fine (End): inserire un orario di fine servendosi dei tasti numerici.

Durata: visualizza la durata fra l'orario di partenza e quello di fine.

Ripeti: imposta un timer da ripetere una volta, con cadenza giornaliera o mensile. Premere il tasto “◀” o “▶” per selezionare una voce.

Cambia/cancella: Controlla le impostazioni genitori sui timer.

- Premere il tasto VERDE per salvare il timer. Premere il tasto ROSSO per annullare.

Modifica di un Timer

- Selezionare il timer che si desidera modificare premendo il tasto “▼” o “▲”.
- Premere il tasto VERDE. Verrà visualizzata la schermata “Modifica Time”.

- Al termine della modifica, premere il tasto VERDE per salvare. È possibile premere il tasto MENU per annullare.

Eliminazione di un Timer

- Selezionare il timer che si desidera eliminare premendo il tasto “▼” o “▲”.
- Premere il tasto ROSSO.
- Selezionare “SI” utilizzando il tasto “◀” o “▶” per eliminare il timer. Selezionare NO per annullare.

Configurazione delle impostazioni data ora

Selezionare “Data/Ora” nel menu Impostazioni per configurare le impostazioni Data/Ora. Premere il tasto OK.



- Usare il tasto “▼” o “▲” per evidenziare “Data” o “Ora”.

Saranno disponibili le opzioni Data, Ora, Modalità Impostazioni Ora e Impostazioni Zona Oraria.

Usare il tasto “▲” o “▼” per evidenziare Impostazioni fuso orario. Impostare la modalità fuso orario usando i tasti “◀” o “▶”. Può essere impostato su AUTOMATICO o MANUALE.

Quando si seleziona “AUTOMATICO”, le opzioni “Data/Ora” e “Fuso orario” non possono essere impostate. Se come impostazione del fuso orario si seleziona “MANUALE”, il fuso orario può essere modificato:

- Premendo il tasto “▲” o “▼”, selezionare “Fuso orario”.

Usare i tasti “◀” o “▶” per modificare il fuso orario da GMT-12 a GMT+12. La Data/Ora sulla parte alta del menu cambierà secondo il fuso orario selezionato.

- Le modifiche vengono salvate in modo automatico. Premere MENU per uscire.

Configurazione delle Impostazioni Fonte

È possibile attivare o disattivare le opzioni fonte selezionate. La TV non passerà alle opzioni fonte disattivate quando viene premuto il tasto “SOURCE”.



- Selezionare “Fonti” nel menu “Impostazioni” e premere il tasto OK.
- Premere il tasto “▼” o “▲” per selezionare una fonte.
- Usare il tasto “◀” o “▶” per attivare o disattivare la fonte selezionata. Le modifiche vengono salvate in modo automatico.

Configurazione delle impostazioni del satellite

Selezionare Impostazioni Satellite nel menu Impostazioni per configurare le impostazioni del satellite. Premere il tasto OK.



Elenco satelliti: Per visualizzare un elenco dei satelliti disponibili, si prega di selezionare l'opzione elenco satelliti dal menu impostazioni satellite. Per aggiungere nuove informazioni sul satellite premere il tasto GIALLO. Per modificare il nome del satellite servirsi dei tasti di navigazione. Per eliminare un satellite dall'elenco premere il tasto BLU o premere OK per modificare.

Antenna Installation (Installazione dell'antenna), In questa sezione sarà possibile modificare le impostazioni dell'antenna e cercare nuovi canali sul satellite.

SatcoDX (opzionale): È possibile eseguire le operazioni SatcoDX usando le Impostazioni satellite. Nel menu SatcoDX sono disponibili due opzioni per la funzione satcodx, come segue:



È possibile caricare o scaricare i dati satcoDX. Per eseguire le funzioni supportate per la funzione satcodx, occorre collegare un dispositivo USB alla TV per prima cosa.

Sarà possibile caricare i servizi correnti e i relativi satellite e transponder nella TV a un dispositivo USB con file denominato "mb70_sdx.sdx".

Oltre alla funzione di caricamento, sarà possibile scaricare uno dei file satcodx, memorizzati nel dispositivo USB nella TV. Quando viene selezionata l'opzione di download, un elenco di file satcodx memorizzati nel dispositivo USB verrà nel modo seguente.

Quando si seleziona uno dei file satcodx, tutti i servizi e i relativi satelliti e trasponder nel file selezionato verranno memorizzati nella TV. In caso di servizi analogici e/o via cavo, terrestri installati, verranno mantenuti e verranno rimossi solo i servizi satellitari.

Successivamente, controllare le impostazioni dell'antenna e apportare le modifiche se necessario. Se le impostazioni dell'antenna non sono configurate correttamente può essere visualizzato un messaggio di errore che indica "Assenza di segnale".

Configurazione delle Impostazioni di rete

Nota: Le Impostazioni di rete della TV includono le opzioni di collegamento via cavo e wireless. Tuttavia, se la TV non dispone di dongle Wi-Fi USB (venduto separatamente), occorre usare il collegamento via cavo. Se si tenta di effettuare un collegamento wireless in una TV senza dongle Wi-Fi USB, verrà visualizzata una schermata di avviso e la TV non acquisirà alcun indirizzo IP. Provare a collegare il cavo LAN per consentire alla TV di acquisire un indirizzo IP.

Configurazione delle impostazioni del dispositivo cablato

Sulla finestra delle Impostazioni di rete sarà possibile impostare il tipo di set TV che collega la TV a Internet. Se la TV viene collegata mediante INGRESSO ETHERNET, selezionare Tipo di rete come Dispositivo cablato da configurare.



Impostazione del tipo di rete

- Il tipo di rete può essere selezionato come dispositivo Cablato o Wireless, in accordo alla connessione attiva al set TV. Selezionare Cablato se la TV è stata collegata con un cavo LAN. Selezionare Wireless se il collegamento è tramite dongle USB wireless (venduto separatamente).

Impostazione dello stato di configurazione

- Questa sezione visualizza lo stato della connessione. Selezionare Collegato per attivare la connessione cablata o wireless. Selezionare Non Collegato per abbandonare una connessione attiva.

Indirizzo IP

- Se è disponibile una connessione attiva, l'indirizzo IP verrà visualizzato in questa sezione. Se si desidera configurare le preferenze per l'indirizzo IP, premere il tasto VERDE e passare alla modalità avanzata.

Configurazione delle impostazioni di rete avanzate in modalità avanzata

Dopo avere premuto il tasto VERDE, sarà disponibile la Modalità avanzata. In modalità avanzata, premere il tasto ROSSO per modificare le impostazioni. Alla fine, premere OK per salvare. Premere TORNA/INDIETRO per annullare.

Wi-Fi Settings (Opzionale)

La funzione Wi-Fi può essere usata per una connessione di rete wireless (opzionale). La funzione viene usata solo a scopi di infrastruttura, quali la connessione al Web, siti hbb e la connessione con server DLNA (opzionale). Selezionare l'opzione Dispositivo wireless per passare a Impostazioni wireless dalla finestra Impostazioni di rete.



Premere il tasto VERDE per passare alla modalità avanzata, quindi premere il tasto OK per modificare le impostazioni.

Per abilitare la funzione Wi-Fi, occorre configurare correttamente i profili. Inserire il dongle Wi-Fi (venduto separatamente) a una delle porte USB (IMPORTANTE: Per usare la funzione di rete wireless, è necessario il dongle USB "Veezy 100". Per usare la TV con la rete wireless, è necessario un dongle USB wireless "Veezy 100").

Premere il tasto GIALLO per scansionare la rete wireless dal menu delle impostazioni di rete. Quindi, verrà visualizzato l'elenco delle reti disponibili. Selezionare la rete desiderata dall'elenco. Se la rete selezionata è protetta da password, immettere la chiave corretta usando la tastiera virtuale. È possibile usare questa tastiera mediante i tasti di navigazione (Sinistro/destro/Su/Giù) e il tasto OK del telecomando. Attendere fino a quando l'indirizzo IP viene visualizzato sulla schermata.



Ciò significa che il collegamento è stabilito. Per scollegarsi da una rete wireless, evidenziare lo Stato configurazione e premere OK.



È possibile navigare nelle schede del menu premendo i tasti sinistro/destro. La barra di guida alla base della finestra di dialogo mostra le funzioni utilizzabili. Per il tasto BLU per controllare la velocità di connessione a Internet.

È possibile controllare la potenza di segnale utilizzando il menu delle impostazioni di rete per la modalità del dispositivo wireless.

Informazioni

Stato di configurazione: Visualizza lo stato del wi-fi come connesso o non connesso.

Indirizzo IP: Visualizza l'indirizzo IP corrente.

Nome rete: Verrà visualizzato il nome delle reti connesse.

Eliminare i profili WiFi salvati

Se si preme il tasto rosso mentre la schermata visualizza l'osd di selezione del dispositivo wireless, i profili salvati verranno eliminati.

Collegamento al cellulare mediante WiFi (opzionale)

- Se il telefono cellulare dispone della funzione WiFi, è possibile collegarlo alla TV usando la connessione WiFi mediante un router per riprodurre il contenuto del telefono. In tal caso, il cellulare deve disporre di un apposito software di condivisione.
- Connettersi al router seguendo le procedure indicate nella sezione Connessione wireless.
- Successivamente, collegare il cellulare al router e attivare il relativo software di condivisione. Quindi, selezionare i file da condividere con la TV.
- Se la connessione viene stabilita correttamente, sarà possibile accedere ai file condivisi del telefono mediante il browser multimediale della TV.
- Accedere al menu Browser multimediale e verrà visualizzato l'OSD di selezione del dispositivo di riproduzione. Selezionare l'ID del cellulare e premere OK per continuare.
- Nota: Questa funzione potrebbe non essere supportata da alcuni telefoni cellulari.

Configurazione di altre impostazioni

Per visualizzare le preferenze di configurazione generali, selezionare "Altre impostazioni" nel menu Impostazioni, quindi premere il tasto OK.



Funzionamento

- Premere il tasto “▼” o “▲” per selezionare una voce.
- Premere il tasto “◀” o “▶” per impostare un’opzione.
- Premere il tasto **OK** per visualizzare un sottomenu.

“**Interruzione Menu**”: modifica la durata di timeout per le schermate del menu.

Ricerca criptata: Quando questa impostazione è attiva, il processo di ricerca localizzerà anche i canali criptati. Se viene impostata su Off, i canali criptati non verranno trovati mentre ci si trova in modalità di ricerca automatica o manuale.

Sfondo blu: Attiva o disattiva il sistema di sfondo blu quando il segnale è debole o assente.

Aggiornamento software: Usare questa impostazione per assicurare che la TV disponga sempre di informazioni aggiornate. Per garantire un funzionamento corretto, accertarsi che la TV sia impostata in modalità standby.



È possibile attivare o disattivare l’aggiornamento automatico impostando l’opzione **Ricerca Automatica**.

Sarà possibile selezionare il satellite, che viene usato per il processo di aggiornamento selezionando l’opzione **Modifica Aggiornamento per Satellite**.



È possibile ricercare manualmente il nuovo software selezionando l’opzione **Ricerca aggiornamento**.

Versione dell’applicazione: Visualizza la versione dell’applicazione in corso.

Disabili dell’udito: Se il diffusore attiva un qualsiasi segnale particolare in merito al suono, è possibile attivare questo parametro per ricevere questi segnali.

Descrizione Audio: La descrizione audio fa riferimento a una traccia audio aggiuntiva per le persone non vedenti e ipovedenti che si servono di supporti multimediali visivi, compresi spettacoli televisivi e film. Il narratore parla durante la presentazione, descrivendo quello che avviene a video durante le pause naturali dell’audio (e talvolta, se ritenuto necessario, anche durante il dialogo). È possibile servirsi di questa funzione solo se l’emittente supporta la presenza di una traccia narrativa aggiuntiva.

Spegnimento TV automatico: Sarà possibile indicare il valore di timeout della funzione di spegnimento automatico. Dopo che il valore di timeout è stato raggiunto e la TV non viene usata per il tempo selezionato, si spegnerà.



Ricerca di Standby (opzionale)

Usare il tasto “▼” o “▲” per selezionare “Ricerca Standby”, quindi premere “◀” o “▶” per impostare l’opzione su On o Off. Nel caso in cui la Ricerca Standby venga impostata su Off, questa funzione non sarà disponibile. Per utilizzare la Standby ricerca verificare di aver selezionato Standby ricerca su On.

Tasto Biss: Biss è un sistema di codifica del segnale satellitare usato per alcuni broadcast. Per inserire la chiave BISS in un broadcast, è possibile usare l’impostazione Chiave Biss del menu Altre impostazioni. Evidenziare Chiave Biss e premere Ok per inserire le chiavi nel broadcast desiderato.

Altre Caratteristiche

Visualizzazione delle informazioni TV: “Numero Programma”, “Nome Programma”, “Indicatore Suono” “Ora”, “Teletext”, “Tipo canale” e “Risoluzione” sono voci visualizzate sullo schermo quando è inserito un nuovo programma o si preme il tasto “**INFO**”.

Funzione Muto: Premere il tasto “” per disattivare il suono. L'indicatore “muto” sarà visualizzato nella parte alta dello schermo. Per annullare la funzione muto, ci sono due alternative; la prima consiste nel premere il tasto “” e la seconda nell'aumentare il livello del volume.

Scelta modalità Immagine: Premendo il tasto **PRESETS** è possibile modificare le impostazioni della “**Modalità immagine**” in accordo ai requisiti di visualizzazione. Le opzioni disponibili sono “Dinamico, Naturale, Cinema e Gioco”.

Visualizzazione dei sottotitoli è possibile attivare i sottotitoli premendo il tasto **SUBTITLE** del telecomando. Premere nuovamente il tasto **SUBTITLE** per disattivare la funzione sottotitoli.

Se la voce “**Sottotitolo**” (**Subtitle**) è attiva, dopo aver premuto il tasto “” sullo schermo compare il seguente avviso (**solo per il REGNO UNITO)

I servizi interattivi non sono disponibili mentre sono attivi i sottotitoli. Si desidera disattivare i sottotitoli adesso?

Televideo

Il sistema televideo trasmette sulla TV informazioni quali notizie, sport e previsioni del tempo. Si noti che in caso di indebolimento del segnale, ad esempio a causa di maltempo, potrebbero verificarsi alcuni errori testuali oppure la funzione potrebbe essere disattivata.

I tasti funzione del televideo sono elencati di seguito:

“” **Televideo / Mix** Attiva la modalità televideo quando è premuto una volta. Premere di nuovo per posizionare la schermata televideo sul programma (mix). Premere nuovamente il tasto per uscire dalla modalità televideo.

“**BACK**” – Indice: Seleziona la pagina dell'indice del televideo.

“**INFO**” - Mostra Mostra informazioni nascoste (per esempio soluzioni di giochi)



“**OK**” **Fermo:** Ferma una pagina quando serve. Premere di nuovo per riprendere.

“/” **Pagine sub-codice:** Seleziona le pagine di sub-codice se disponibili, quando il televideo è attivo.

P+ / P- e numeri (0-9): Premere per selezionare una pagina.

Nota: La maggior parte delle stazioni TV usando il codice 100 per le pagine dell'indice.

Tasti colorati (ROSSO/VERDE/GIALLO/BLU)

L'apparecchio TV supporta i sistemi **FASTTEXT e TOP text**. Quando questi sistemi sono disponibili, le pagine sono divise per gruppi o argomenti. Quando è disponibile il sistema FASTTEXT, le sezioni della pagina del televideo sono codificate a colori e possono essere selezionate premendo i tasti colorati. Premere il tasto colorato corrispondente alle proprie richieste. Compaiono le scritte colorate che mostrano quali tasti colorati usare quando è presente la trasmissione **TOP text**. Premendo “” o “” i comandi richiederanno la pagina successiva o precedente rispettivamente.

Indicazioni

Pulizia dello schermo: Pulire lo schermo con un panno soffice leggermente umido. Non utilizzare solventi abrasivi poiché potrebbero danneggiare il rivestimento esterno dello schermo del televisore. Per sicurezza, scollegare la spina dalla rete quando si pulisce l'apparecchio. Quando si sposta la TV tenerla correttamente dal basso.

Persistenza dell'immagine: Notare che può presentarsi l'effetto fantasma se si visualizza un'immagine persistente. La persistenza dell'immagine della TV LED può scomparire dopo breve tempo. Provare a spegnere la TV per un po'.

Per evitare questo inconveniente, non lasciare lo schermo con immagine ferma per lunghi periodi.

Nessuna accensione: Se la TV non si accende, controllare il cavo di alimentazione e la connessione con l'uscita della presa di rete.

Immagine di qualità scadente: È stato selezionato il sistema TV corretto? L'apparecchio TV o l'antenna della casa sono situati troppo vicino a dotazioni audio senza messa a terra o a luci al neon, ecc.? Montagne o palazzi alti possono causare uno sdoppiamento delle immagini o delle ombre attorno all'immagine. A volte è possibile migliorare la qualità dell'immagine modificando la direzione dell'antenna. L'immagine o il televideo sono irriconoscibili? Controllare se è stata inserita la frequenza corretta. Eseguire nuovamente la sintonizzazione dei canali. La qualità dell'immagine può risultare scadente quando vi sono due apparecchiature contemporaneamente collegate al televisore. In tal caso, scollegare una delle periferiche.

Nessuna immagine: L'antenna è stata collegata in modo corretto? Gli spinotti sono inseriti a fondo nella presa per antenna? Il cavo dell'antenna è danneggiato? Sono state usate le spine giuste per collegare l'antenna? In caso di dubbi, rivolgersi al rivenditore. Nessuna Immagine significa che la TV non riceve alcuna trasmissione. Sono stati selezionati i tasti giusti del telecomando? Provare ancora una volta. Assicurarsi di aver selezionato la fonte di ingresso corretta.

Suono: Non si sente alcun suono. E' stato forse interrotto il suono, premendo il tasto "X" Il suono proviene solo da uno degli altoparlanti. Il bilanciamento è impostato solo a un estremo? Vedere il **Menu Suono**.

Telecomando: L'apparecchio TV non risponde più al telecomando. Le batterie potrebbero essere scariche. In questo caso sarà comunque possibile servirsi dei tasti locali della TV.

Fonti ingresso: Se non è possibile selezionare una fonte di ingresso è probabile che non sia collegato alcun dispositivo. Controllare i cavi AV e le connessioni se si è cercato di collegare un dispositivo.

Rete wireless non disponibile (opzionale): Verificare che i firewall della rete consentano la connessione wireless della TV. Collegare correttamente il dongle wifi usb "Veezy 100" (se pertinente) (venduto separatamente). Se le rete wireless non funziona correttamente, provare a usare la rete cablata domestica. Per ulteriori informazioni sulla procedura, consultare la sezione Connessione cablata.

Se la TV Net non funziona, controllare prima il modem (router). Se il router non presenta problemi, controllare la connessione Internet del modem.

Effettuare di nuovo una ricerca di reti wireless utilizzando la schermata del menu Impostazioni di rete.

Connessione lenta (opzionale): Consultare il manuale delle istruzioni del mode wireless per ottenere informazioni sull'area di servizio interna, la velocità di connessione, la qualità del segnale e altre impostazioni. Per il modem, è necessaria una connessione ad alta velocità.

Rottura durante la riproduzione o reazioni lente:

In tal caso, provare quanto segue: Tenere ad almeno tre metri di distanza da forni a micro-onde, telefoni cellulari, dispositivi bluetooth o qualsiasi altro dispositivo compatibile con il Wi-Fi. Provare a modificare il canale attivo sul router WLAN.

Appendice A: PORTALE INTERNET

È possibile accedere alla modalità PORTALE utilizzando la propria TV. A tal fine, è necessaria una connessione a Internet attiva. Per collegare la TV a Internet, seguire i passaggi della sezione sulla connessione a una rete cablata/wireless (opzionale) (Connecting to a Wired/Wireless(optional) Network). Dopo avere stabilito la connessione, è possibile selezionare o visualizzare le opzioni di portale.

Nota: per una visualizzazione di alta qualità, è necessaria una connessione a Internet a banda larga. Verificare che la connessione a Internet sia effettuata correttamente. Per un corretto funzionamento del portale Internet, impostare i dati su Paese e Lingua correttamente durante la Prima Installazione. {}

Premere il pulsante "📶" sul telecomando e le opzioni di applicazione del portale verranno visualizzate. Le opzioni di applicazione verranno visualizzate come il modello seguente. I contenuti delle applicazioni disponibili potrebbero cambiare a seconda del provider di contenuti dell'applicazione.

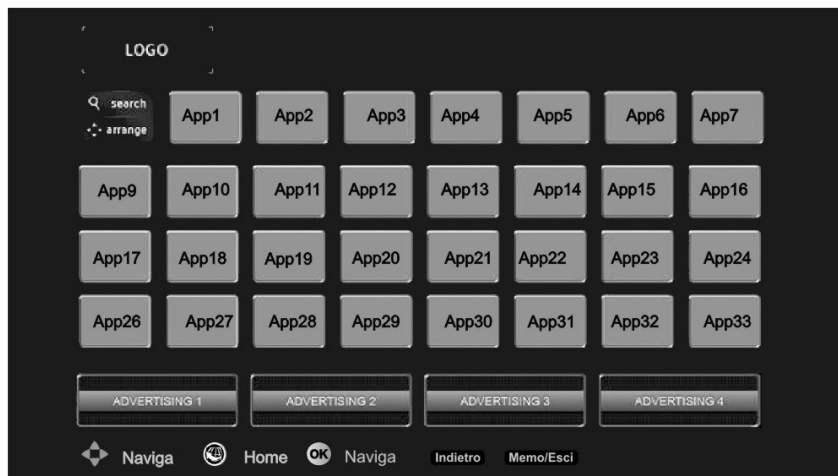

Selezionare un link o un'applicazione usando i pulsanti Sinistra e Destra, Su o Giù e premere OK per attivare.

- Utilizzare i pulsanti Su/Giù e Sinistro/Destro per navigare tra le voci della schermata del Portale.
- Per confermare la selezione, premere il pulsante OK.
- Per tornare alla schermata precedente premere BACK (INDIETRO).
- Per uscire dalla modalità portale, premere EXIT (ESCI).

Nota: I possibili problemi dipendenti dall'applicazione potrebbero essere causati del provider dei servizi.

Appendice B: Modalità tipica monitor - ingresso PC

Il display ha una risoluzione massima di 1360 x 768. La tabella che segue è una illustrazione di alcune modalità di visualizzazione video tipiche. La TV potrebbe non supportare alcune risoluzioni. Le modalità di risoluzione supportate sono elencate sotto. Se si commuta il PC su una modalità non supportata, sullo schermo compare un OSD di avvertim.

| Indice | Risoluzione | Frequenza |
|--------|--------------------|-----------|
| 1 | 640x480p - VGA | 59 |
| 2 | 640x480p - VGA | 72 |
| 3 | 640x480p - VGA | 75 |
| 4 | 640x480p - VGA | 85 |
| 5 | 800x600p - SVGA | 56 |
| 6 | 800x600p - SVGA | 60 |
| 7 | 800x600p - SVGA | 72 |
| 8 | 800x600p - SVGA | 75 |
| 9 | 800x600p - SVGA | 85 |
| 10 | 1024x768p - XGA | 60 |
| 11 | 1024x768p - XGA | 60 |
| 12 | 1024x768p - XGA | 66 |
| 13 | 1024x768p - XGA | 70 |
| 14 | 1024x768p - XGA | 75 |
| 15 | 1024x768p - XGA | 84 |
| 16 | 1152x864p | 75 |
| 17 | 1280x1024p - SXGA | 75 |
| 18 | 1280x1024p - SXGA | 85 |
| 19 | 1280x1024p - SXGA | 60 |
| 20 | 1280x768p - WXGA | 59 |
| 21 | 1280x768p - WXGA | 59 |
| 22 | 1280x768p - WXGA | 74 |
| 23 | 1280x768p - WXGA | 84 |
| 24 | 1280x960 - WXGA | 60 |
| 25 | 1280x960p - WXGA | 85 |
| 26 | 1360x768p - WXGA | 60 |
| 27 | 1360x768p - WXGA | 60 |
| 28 | 1400x1050p - SXGA+ | 74 |
| 29 | 1600x1200p - UXGA | 60 |
| 30 | 1920x1080p | 59 |

Appendice C: Compatibilità segnali AV e HDMI (tipi di segnali in ingresso)

| Fonte | Segnali supportati | | Disponibile |
|----------------------------------|--------------------|------|-------------|
| EXT-1 (SCART 1) | PAL 50/60 | | O |
| | NTSC 60 | | O |
| | RGB 50 | | O |
| | RGB 60 | | O |
| EXT-2 (SCART-2) | PAL 50/60 | | O |
| | NTSC 60 | | O |
| | RGB 50 | | X |
| | RGB 60 | | X |
| SIDE AV | PAL 50/60 | | O |
| | NTSC 60 | | O |
| YPbPr | 480I | 60Hz | O |
| | 480P | 60Hz | O |
| | 576I | 50Hz | O |
| | 576P | 50Hz | O |
| | 720P | 50Hz | O |
| | 720P | 60Hz | O |
| | 1080I | 50Hz | O |
| | 1080I | 60Hz | O |
| | 1080P | 50Hz | O |
| | 1080P | 60Hz | O |
| HDMI1 HDMI2 HDMI3 HDMI4 | 480I | 60Hz | O |
| | 480P | 60Hz | O |
| | 576I | 50Hz | O |
| | 576P | 50Hz | O |
| | 720P | 50Hz | O |
| | 720P | 60Hz | O |
| | 1080I | 50Hz | O |
| | 1080I | 60Hz | O |
| | 1080P | 50Hz | O |
| | 1080P | 60Hz | O |
| | 1080P | 24Hz | O |

(X: Non disponibile, O: Disponibile)

In certi casi i segnali della TV LED possono non essere ricevuti e visualizzati correttamente. Il problema può essere causato dall'incompatibilità con gli standard dei dispositivi di ingresso (lettore DVD, decoder digitale, ecc). Se si dovessero verificare tali problemi, contattare il rivenditore e il produttore dei dispositivi.

Appendice D: Risoluzioni DVI supportate

Se si collegano dei dispositivi ai connettori della TV utilizzando cavi di conversione DVI (non in dotazione), è possibile fare riferimento alle seguenti informazioni sulla risoluzione.

| | 24Hz | 25Hz | 30Hz | 50Hz | 60Hz |
|-------|-------------------------------------|-------------------------------------|-------------------------------------|-------------------------------------|-------------------------------------|
| 480i | | | | | <input checked="" type="checkbox"/> |
| 480p | | | | | <input checked="" type="checkbox"/> |
| 576i | | | | <input checked="" type="checkbox"/> | |
| 576p | | | | <input checked="" type="checkbox"/> | |
| 720p | | | | <input checked="" type="checkbox"/> | <input checked="" type="checkbox"/> |
| 1080i | | | | <input checked="" type="checkbox"/> | <input checked="" type="checkbox"/> |
| 1080p | <input checked="" type="checkbox"/> | <input checked="" type="checkbox"/> | <input checked="" type="checkbox"/> | <input checked="" type="checkbox"/> | <input checked="" type="checkbox"/> |

Appendice E: Formati di file supportati per la modalità USB

| Media | Estensione file | Formato | | Consigli |
|--------|-----------------|----------------------|------------------------------------|---|
| | | Video | Ingressi | (Risoluzione massima / bit rate) |
| Film | .mpg, .mpeg | MPEG1/2 | MPEG1 Layer 1/2/3 | MAX 1920x1080 @ 30P 20Mbit/sec |
| | .dat | MPEG1 | MPEG1 Layer 1/2 | |
| | .vob | MPEG1/2 | AC-3, MPEG1 Layer 1/2, DVD-LPCM | |
| | .mkv | H.264, MPEG2/4, VC-1 | MPEG1 Layer 1/2/3, AAC, EAC-3/AC-3 | |
| | .mp4, m4v | MPEG4, H.264, H.263 | AAC, EAC-3/AC-3 | |
| | .avi | XVID | MPEG1 Layer 1/2/3, AC-3, LPCM, WMA | MAX 1920x1080 @ 30P 20Mbit/sec La maggior parte degli stream QuickTime appaiono come Parte 12 MPEG-4Most |
| | .mov | MPEG4, H.264, H.263 | AAC, EAC-3/AC-3 | MAX 1920x1080 @ 30P 20Mbit/sec |
| | .asf, .wmv | VC-1 | WMA | MAX 1920x1080 @ 30P 20Mbit/sec |
| Musica | .mp3 | - | MPEG 1 Layer 1/2/3 (MP3) | |
| | .wma | | WMA | |
| | .wav | | LPCM | |
| | .m4a | | AAC | |
| Foto | .jpg .jpeg | Baseline JPEG | | MAX WxH = 14592x12288 Fino a 8 MegaByteUp to 8 MegaByte |

Nota: I formati file DLNA supportati sono uguali a quelli della modalità USB.

Appendice F: Aggiornamento software

- La TV è in grado di trovare e aggiornare il software sui canali di trasmissione.
- Per la ricerca di canali di trasmissione, la TV cerca i canali disponibili salvati nelle impostazioni. Quindi, prima di eseguire la ricerca di aggiornamenti software si consiglia di eseguire una ricerca automatica e avvisare tutti i canali disponibili.

1) Ricerca aggiornamento software tramite interfaccia utente

- È possibile controllare manualmente la presenza di nuovi aggiornamenti software per la propria TV.
- Basterà accedere al proprio menu principale. Scegliere Impostazioni e selezionare il menu Altre Impostazioni. Dal menu Altre Impostazioni, accedere alla sezione Aggiornamento Software, quindi premere il tasto OK per aprire il menu Opzioni di Aggiornamento.
- Dal menu Opzioni Aggiornamento, selezionare Cerca aggiornamenti, quindi premere il tasto OK.
- Nel caso in cui vengano trovati nuovi aggiornamenti, ne viene avviato lo scaricamento. Un barra di progresso indica lo stato di avanzamento del download. Al termine del download viene visualizzato un messaggio di errore che invita a riavviare e attivare il nuovo software. Premere OK per continuare con la procedura di riavvio.

2) Ricerca di background e modalità aggiornamento

- Mentre la TV è collegata a internet, in background viene eseguita una ricerca di aggiornamenti software critici. Nel caso in cui venga trovato un aggiornamento importante, questo sarà scaricato senza nessuna interferenza per l'utente. Al termine dello scaricamento, con un messaggio di avvenuto download, si procede al riavvio per l'attivazione del nuovo software. Premere OK per continuare con la procedura di riavvio.

3) Ricerca 3.AM e modalità aggiornamento

- Nel caso in cui sia attivato il menu Ricerca Automatica nelle Opzioni di Aggiornamento, la TV si attiva alle ore 03:00 e ricerca canali di trasmissione per nuovi aggiornamenti software. Nel caso in cui venga trovato e scaricato nuovo software, alla prossima accensione la TV si aprirà con una nuova versione software,

Nota sull'operazione di riavvio: Il riavvio è l'ultima fase dell'operazione di aggiornamento del software se il download di un nuovo software è stato effettuato correttamente. In fase di riavvio la TV esegue le ultime finalizzazioni. Durante la sequenza di riavvio il pannello dell'elettricità è chiuso e il pannello anteriore indica l'attività quando lampeggia. Dopo 5 minuti la TV si riavvia con il nuovo software installato.

- Nel caso in cui la TV non si riavvii in 10 minuti, scollegare l'alimentazione per 10 minuti e collegare nuovamente. La TV dovrebbe riavviarsi in modo sicuro con il nuovo software. Nel caso in cui la TV non funzioni ancora, eseguire nuovamente le operazioni di scollegamento e collegamento. Nel caso in cui ancora la TV non funzioni consigliamo di rivolgersi al personale di assistenza per risolvere il problema.

Attenzione: Mentre il LED lampeggia in fase di riavvio non scollegare la TV dalla presa di corrente. Questa operazione potrebbe provocare danni irreparabili alla TV che potranno essere riparati solo dal personale di assistenza.

Aggiornamento software manuale

Verificare che il cavo ethernet sia collegato alla TV. Se il cavo ethernet è collegato alla TV, verificare la ricezione della TV.

Menu -> Impostazioni -> Impostazioni di rete -> Stato collegamento -> Buono

Passare alla scheda Impostazioni del menu principale e selezionare Altre Impostazioni. Evidenziare Aggiornamento software e premere OK. Selezionare Ricerca aggiornamento e premere il pulsante OK.

Verrà visualizzata una schermata OSD con la barra di avanzamento sotto il titolo "Aggiornamento software".

Sulla schermata verrà visualizzato un avviso che indica che la TV verrà riavviata. Premere il pulsante OK per completare il processo di aggiornamento e riavviare la TV.

Appendice G: Sistema HbbTV

HbbTV (Hybrid Broadcast Broadband TV) è un nuovo standard industriale che combina in modo invisibile servizi TV consegnati tramite trasmissione con servizi consegnati tramite banda larga consentendo inoltre l'accesso a servizi internet per i consumatori che utilizzano TV collegate e set-top box. I servizi trasmessi tramite HbbTV comprende canali di trasmissione TV tradizionali, servizi di catch-up, video-on-demand, EPG, pubblicità interattiva, personalizzazioni, voti, giochi, social network e altre applicazioni multimediali.

Le applicazioni HbbTV sono disponibili sui canali in cui sono segnalati dall'emittente (attualmente diversi canali su Astra trasmettono applicazioni HbbTV). L'emittente marca un'applicazione come "autostart" e viene avviata in modo automatico dalla piattaforma. Le applicazioni di autostart vengono di norma lanciate con una piccola icona tasto rosso per notificare all'utente che c'è un'applicazione HbbTV su quel canale (la forma e la posizione del tasto rosso dipende dall'applicazione). Il tasto rosso viene visualizzato per alcuni secondi e poi potrebbe sparire. L'utente dovrebbe quindi premere il tasto rosso per aprire la pagina applicazione. Dopo che la pagina è stata visualizzata l'utente può tornare all'icona di stato tasto rosso iniziale premendo nuovamente il tasto rosso. L'utente si può spostare fra la modalità icona tasto rosso e la modalità UI completa dell'applicazione premendo il tasto rosso. Si prega di notare che la capacità di switching del tasto rosso viene fornita dall'applicazione e alcuni applicazioni si potrebbero comportare in modo diverso.



Figura x: Servizio con applicazione tasto rosso (preso dalle specifiche HbbTV)

Se l'utente passa a un altro canale mentre c'è un'applicazione HbbTV attiva (in modalità icona tasto rosso in modalità UI completa), si può verificare quanto segue.

- L'applicazione può continuare a funzionare.
- L'applicazione può essere conclusa.
- L'applicazione può essere conclusa e può essere lanciata un'altra applicazione tasto rosso di avvio automatico.

HbbTV consente il recupero delle applicazioni sia dalla banda larga che dalla trasmissione. L'ente che si occupa della trasmissione può attivare entrambe le modalità o solo una. Nel caso in cui la piattaforma non disponga di una piattaforma operativa, può ancora lanciare applicazioni trasmesse sull'applicazione.

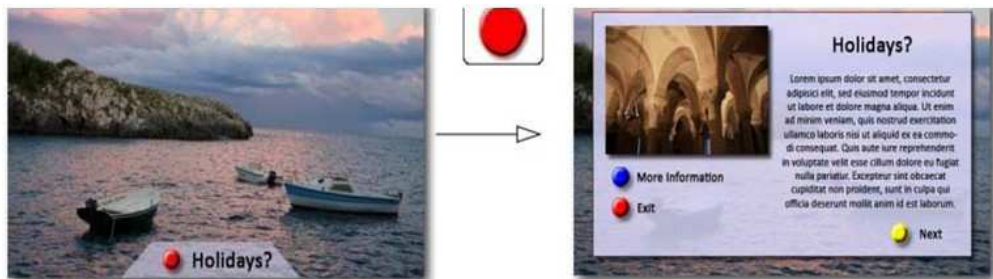
Le applicazioni di tasto rosso di avvio automatico forniscono solitamente collegamenti ad altre applicazioni. Eccone di seguito un esempio. L'utente può passare ad altre applicazioni servendosi dei collegamenti forniti. Le applicazioni dovrebbero offrire un modo per concludersi in modo automatico; viene solitamente usato a questo scopo il tasto 0.

Figura a: applicazione barra avvio ARD



a



b

Figura b: Applicazione ARD EPG; il video della trasmissione viene visualizzato nell'angolo inferiore sinistro; è possibile terminare premendo il tasto 0.

Le applicazioni HbbTv si servono di tasti del telecomando per interagire con l'utente. Quando viene lanciata un'applicazione HbbTv, il controllo di alcuni tasti appartiene all'applicazione. La selezione dei canali numerici, ad esempio, potrebbe non funzionare su un'applicazione televideo, in cui i numeri indicano i numeri di pagina.

HbbTv richiede che la piattaforma sia dotata della possibilità di eseguire streaming AV. Molte sono le applicazioni che forniscono VOD (video on demand) e servizi di TV catch-up. L'utente si può servire dei tasti sul telecomando per riprodurre, mettere in pausa, fermare, avanzare e riavvolgere per interagire con i contenuti AV.

Appendice H: Installazione di Nero Media Home

Software compatibile con Windows XP e Windows 7.

Per installare Nero MediaHome, procedere come segue:

Nota: Per usare la funzione DLNA, installare il software nel OC.

1. Inserire il disco di installazione di Nero MediaHome nell'unità disco ottico.

 - Automaticamente, verrà visualizzata la schermata Nero MultiInstaller con un pulsante per avviare il processo di installazione.
 - Se la finestra seguente non viene visualizzata automaticamente, fare doppio clic sul file SetupX presente

nel disco di installazione di Nero MediaHome.



2. Fare clic sul pulsante Nero MediaHome Essentials per avviare il processo di installazione.

- Viene visualizzata la procedura guidata di installazione di Nero MediaHome.
- Se necessario modificare la lingua di installazione mediante il menu di selezione prima di continuare.

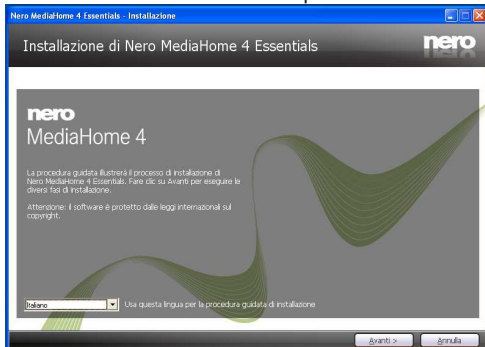

3. Fare clic sul pulsante Avanti.

 - Viene visualizzato il seriale integrato.
 - Non modificare il seriale visualizzato.



4. Fare clic sul pulsante Avanti.

 - Viene visualizzata la schermata Condizioni di licenza (EULA).

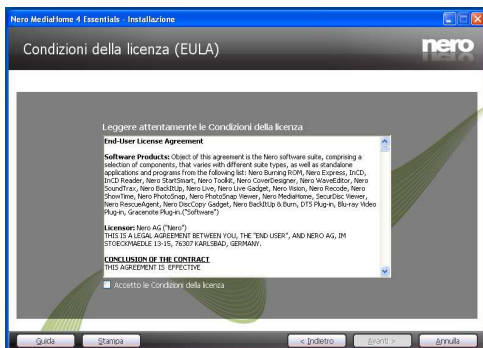

5. Leggere con attenzione l'accordo di licenza e selezionare l'apposita casella di controllo per accettare i termini del contratto. L'installazione non è possibile senza tale consenso.
6. Fare clic sul pulsante Avanti.

 - Viene visualizzata la schermata Seleziona tipo di installazione.

È possibile scegliere tra Tipica, l'installazione standard, o Personalizzata. L'installazione definita dall'utente consente di stabilire le lingue da installare e scegliere il percorso di installazione.

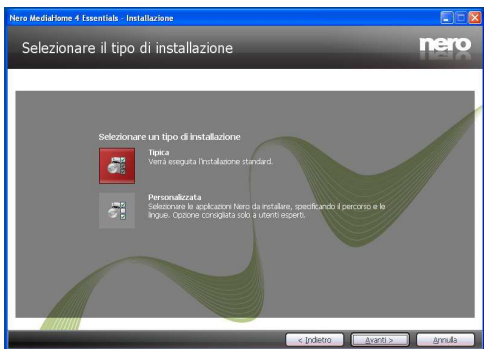

7. Utilizzare l'installazione Tipica e fare clic sul pulsante Avanti.

- Viene visualizzata la schermata Requisiti preliminari.

La procedura guidata di installazione di Nero MediaHome verifica la disponibilità del software di terzi richiesto nel PC. Se le applicazioni mancano, sono elencate e devono essere installate prima di continuare l'installazione.



8. Fare clic sul pulsante Installa.

- Dopo avere installato tutti i prerequisiti, il pulsante Installa diventerà il pulsante Avanti.



9. Fare clic sul pulsante Avanti.

- Viene visualizzata la schermata Pronto ad avviare il processo di installazione: l'installazione inizia e termina automaticamente. Una barra di avanzamento informa sullo stato di avanzamento del processo di installazione.

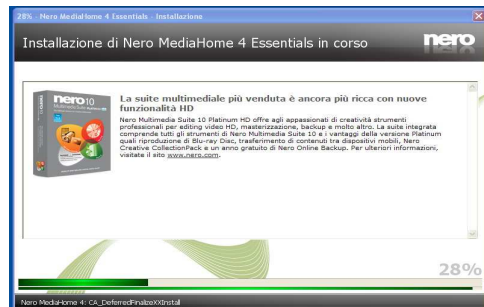

10. L'installazione termina.

Viene visualizzata la schermata Aiutaci a migliorare Nero Software. Per offrire un servizio migliore, Nero sta raccogliendo dati anonimi per determinare quali funzioni vengono usate e quali problemi, se presenti, si verificano.

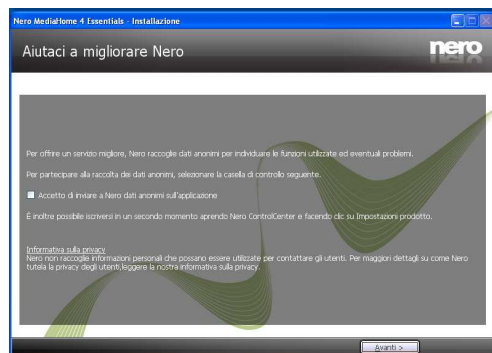

11. Per contribuire alla raccolta anonima dei dati, selezionare la casella di controllo e fare clic sul pulsante Avanti.

- Viene visualizzata la schermata finale della procedura guidata di installazione.

12. Fare clic sul pulsante Esci.



13. Un tasto di scelta rapida chiamato Nero MediaHome 4 appare sul desktop

Congratulazioni! Nero MediaHome 4 è stato installato correttamente nel PC.

14. Eseguire Nero MediaHome premendo l'icona del tasto di scelta rapida.

- Fare clic sull'icona AGGIUNGI dalle CARTELLE LOCALI per aggiungere la cartella da condividere in rete. Selezionare la cartella che si desidera condividere e fare clic su AVVIA SERVER.



15. È possibile visualizzare tutti i tipi di media dalla libreria. Per aggiornare fare clic sull'icona Aggiorna. Per arrestare il server fare clic su ARRESTA SERVER.

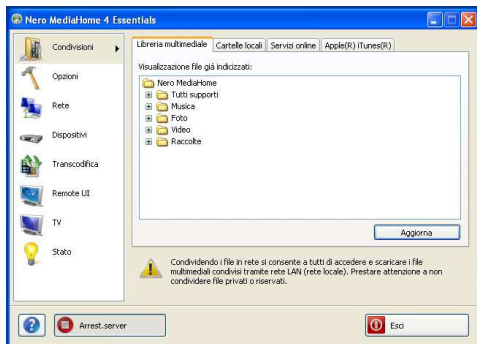

Specifiche

TRASMISSIONE TV

PAL/SECAM B/G D/K K' I/I' L/L'

CANALI RICEVENTI

VHF (BANDA I/III)

UHF (BANDA U)

HYPERBAND

NUMERO DI CANALI PREIMPOSTATI

10000

INDICATORE DI CANALE

OSD

INGRESSO ANTENNA RF

75 Ohm (non bilanciato)

TENSIONE OPERATIVA

220-240V AC, 50 Hz.

ALIMENTAZIONE USCITA AUDIO (WRMS.) (10% THD)

2 x 8

CONSUMO ENERGETICO (W)

165 W (max)

PANNELLO

Schermo Panoaramico a 55"

DIMENSIONI (mm)

profondità x larghezza x altezza (con piedistallo): 215 x 1282 x 802

Peso (kg): 25,00

profondità x larghezza x altezza (senza piedistallo): 40 x 1282x 753

Peso (kg): 20,40

Ricezione digitale (DVB-T)

Standard di trasmissione:

DVB-T, MPEG2, DVB-T, MPEG4 HD

i. DEMODULAZIONE

- Symbol rate (velocità di modulazione): COFDM con modalità 2K/8K FFT.
- Modulazione: 16-QAM - 64-QAM FEC per tutte le modalità DVB (rilevato automaticamente)
- MHEG-5 ENGINE conforme a ISO / IEC 13522-5 Profilo UK 1 (Solo UK)
- Supporto Object carousel conforme a ISO/IEC 135818-6 e profilo UK DTT (Solo UK)
- Gamma di frequenza: 474-850 MHz per i modelli per il Regno Unito

ii. VIDEO

- H.264 (MPEG-4 parte 10) livello principale e profilo alto 4.1/MPEG-2 MP@HL decoder video
- Display HD multi-formato (1080i, 720p, 576p)
- uscita analogica CVBS . (nei canali HD, questa opzione non è disponibile)

iii. AUDIO

- MPEG-1 layer I/II, MPEG-2 layer II, AAC, HEAAC, AC3, E-AC3
- Frequenze di campionamento supportate: 32, 44,1 e 48 kHz

Ricezione digitale (DVB-C)

Standard di trasmissione :

DVB-C, MPEG2, DVB-C, MPEG4

i. DEMODULAZIONE

- Symbol rate: da 4.0 Msymbols/s a 7.2 Msymbols/s
- Modulazione: 16-QAM , 32-QAM ,64-QAM, 128-QAM and 256-QAM

ii. VIDEO

- Tutti i formati MPEG2 MP@ML, con conversione superiore e filtraggio in CCIR601
- Uscite CVBS analogiche.

iii. AUDIO

- MPEG1 Layer 1 e 2 modalità
- Frequenze di campionamento supportate: 32, 44,1 e 48 kHz

Ricezione digitale (DVB-S)

Standard di trasmissione:

• DVB-S / S2, MPEG2 • DVB-S / S2, MPEG4

Demodulazione:

- Supporto profilo di trasmissione DVB-S2
- Velocità QPSK 1/2, 3/5, 2/3, 3/4, 4/5, 5/6, 8/9, 9/10
- Velocità 8PSK 3/5, 2/3, 3/4, 5/6, 8/9, 9/10
- Demodulatore/decoder conforme a QPSK
- DVB-S 1-45 MBaud
- DVB-S2 5-30 MBaud

Video:

- Video: MP @ ML, PAL, 4:3/16:9
- MPEG-4 AVC/H.264 HP@L4 Video Decoder

Audio:

- Audio: MPEG-1 layer I / II / III (MP3), MPEG-2 AAC, MPEG-4 AAC
- Frequenze di campionatura supportate 32 kHz, 44.1 kHz or 48 kHz.

Garantie fabricant CH

Nous vous remercions pour l'achat de ce produit de haute qualité et souhaitons qu'il vous donne entière satisfaction. Des contrôles stricts de la production nous permettent d'assurer la qualité exceptionnelle de nos appareils. Si vous avez malgré tout une réclamation, votre appareil bénéficie d'une garantie pour une durée de

2 ans

à compter de la date d'achat et sous les conditions suivantes :

1. Cette garantie ne modifie en rien les droits de garantie légaux. Ces droits ne sont donc pas limités par la garantie que nous vous accordons en tant que fabricant.
2. La garantie est valable uniquement pour un usage privé de l'appareil, sur le territoire de la Suisse
3. La durée de garantie est de 2 ans à compter de la date d'achat.
4. Pendant la période de garantie, nos prestations de garantie comprennent soit la réparation de l'appareil, soit le remplacement de l'appareil par un appareil de même qualité. Elles comprennent également les coûts de travail ainsi que les frais de matériaux et de transport de l'appareil sur le territoire de la Suisse.
5. En cas de réclamation, veuillez contacter notre service après-vente au numéro suivant :



Nous vous recommandons de conserver l'emballage d'origine afin de protéger l'appareil pendant le transport. Nous vous conseillons de joindre une brève description de votre réclamation afin de nous aider à assurer une réparation et un retour rapide de l'appareil. Il est préférable dans tous les cas d'appeler auparavant notre service d'assistance téléphonique. La preuve d'achat de l'appareil est indispensable. Il vous suffit pour cela de joindre le bon de caisse original avec l'appareil. La garantie ne s'applique pas en cas d'absence de preuve d'achat. Si vous nous envoyez un appareil sans preuve d'achat, vous recevrez un devis pour la réparation. Si vous décidez de ne pas faire effectuer la réparation, nous vous renverrons l'appareil et vous facturerons un prix forfaitaire pour le transport et l'élaboration du devis.

Document important ! A conserver pendant 2 ans avec le bon d'achat.

6. Les pièces remplacées restent dans notre centre de service après-vente. Leur destruction est soumise à notre appréciation.
7. La garantie expire si l'appareil a été ouvert par vous-même ou par un tiers non autorisé et/ou si l'appareil a été modifié.
8. La garantie est exclue dans les cas suivants :
 - utilisation non conforme
 - dommages mécaniques extérieurs
 - dommages subis pendant le transport
 - usure
 - erreur d'utilisation
 - utilisation dans un environnement humide ou à l'extérieur
 - dommages subis suite à des influences extrêmes (dégât d'eau, foudre, surtension)
 - utilisation trop intensive, en particulier lorsque l'appareil n'est pas utilisé à des fins privées
 - non respect de la notice d'utilisation
 - absence de défaut technique
 - en cas de défauts de pixels tolérés par la norme ISO 13406-2 (classe II de défauts de pixels)
9. La garantie exclut toute autre responsabilité de notre part, en particulier pour les dommages qui ne concernent pas directement l'appareil ou qui sont survenus entre la panne de l'appareil et sa réparation (par exemple coûts d'infrastucture, de manutention etc.). Cependant, ceci ne limite ou n'exclut pas notre responsabilité légale, conformément à la loi sur la responsabilité des produits.
10. Nos interventions au titre de la garantie ne prolongent pas la durée de garantie de 2 ans à partir de la date d'achat, ni pour l'appareil, ni pour les pièces qui ont éventuellement été remplacées.
11. Afin de valider votre demande et d'assurer un traitement en temps et à lieu de celle-ci, veuillez toujours nous envoyer le contenu du paquet dans son intégralité, accessoires y compris. (par ex. télécommande, supports, crochets muraux, câbles A/V, etc.)

Nous vous souhaitons un bon divertissement avec votre nouvel appareil !

"This warranty card is only valid in Switzerland."

"Deze garantietaart is enkel beschikbaar in Zwitserland."

"Questa scheda di garanzia è valida solo in Svizzera".

"Cette garantie est valable seulement en Suisse."

"El certificado de garantía sólo es válido en Suiza."

"Dieses Garantiezertifikat ist nur für die Schweiz gültig."

"Bu garanti kartı sadece İsviçre'de geçerlidir."

WAR_Mi_2007_2_FR

Document important ! A conserver pendant 2 ans avec le bon d'achat.

Garanzia del produttore CH

Ci congratuliamo per la Vostra decisione di acquistare un prodotto della nostra casa e Vi auguriamo il massimo del divertimento con questo prodotto di altissima qualità. I nostri severi controlli di produzione garantiscono la massima qualità dei nostri apparecchi. Se ciononostante doveste presentare un reclamo legittimo, assicuriamo una garanzia della durata di

2 anni

a partire dalla data di acquisto e conformemente alle seguenti condizioni:

1. Questa garanzia non va a modificare quanto previsto per legge riguardo i diritti di garanzia dell'utente nei confronti del venditore dell'apparecchio. La garanzia del produttore da noi accordata non limita questi diritti.
2. La nostra garanzia ha valore solo per l'uso privato dell'apparecchio e si limita al territorio della Svizzera.
3. La durata della garanzia è di 2 anni a partire dalla data d'acquisto.
4. Per tutta la durata della garanzia le nostre prestazioni di garanzia comprendono, a nostra discrezione, la riparazione dell'apparecchio o la sostituzione con un apparecchio di ugual valore, le nostre tariffe lavorative, i costi del materiale e le spese di trasporto dell'apparecchio all'interno della Svizzera.
5. Per far valere il proprio reclamo, mettersi in contatto con il seguente numero del servizio di assistenza:



Si consiglia di conservare l'imballaggio originale al fine di poter trasportare in modo sicuro l'apparecchio nell'evenienza che venga presentato un reclamo legittimo. Descrivendoci brevemente in che cosa consiste il Vostro reclamo ci permettete di riparare e di restituire l'apparecchio in tempi brevi. Si consiglia di chiamare la nostra hotline.

6. Sarà richiesta la ricevuta d'acquisto. A tale scopo è sufficiente allegare all'apparecchio l'originale dello scontrino fiscale. Senza la ricevuta d'acquisto, pur troppo, non possiamo fornire alcuna prestazione di garanzia gratuita. Per eventuali apparecchi non provvisti di ricevuta d'acquisto provvederemo a fornire un preventivo per la riparazione. Qualora il cliente decidesse di non far riparare l'apparecchio, questo verrà restituito insieme alla richiesta di una somma forfetaria per i costi del trasporto e dell'elaborazione del preventivo.

Documento importante! Da conservare con la ricevuta di acquisto per 2 anni.

7. I pezzi sostituiti restano presso il nostro centro di assistenza e saranno distrutti a nostra discrezione.
8. La garanzia perde di validità se l'apparecchio viene aperto dal cliente o da terzi non autorizzati e/o se vengono apportate modifiche.

9. Non sussiste alcun diritto di garanzia nel caso di:
 - utilizzo dell'apparecchio non conforme all'uso previsto
 - danneggiamento dell'apparecchio dovuto ad azione meccanica esterna
 - danneggiamento dovuto al trasporto
 - usura
 - errori di comando dell'apparecchio
 - installazione dell'apparecchio in locali umidi o all'aperto
 - danni dovuti a cause di forza maggiore, acqua, fulmini, sovratensione
 - utilizzo eccessivo, in particolare in caso di utilizzo diverso da quello privato
 - inosservanza delle istruzioni per l'uso
 - assenza di difetti tecnici dell'apparecchio.
 - per gli errori di pixel che sono compresi nelle tolleranze stabilite dalla norma ISO 13406-2 . (Classe II)

10. La garanzia non prevede alcuna responsabilità da parte nostra che vada oltre allo specificato. In particolare la garanzia non prevede alcuna responsabilità per danni che non si sono verificati direttamente sull'apparecchio o che, a causa del guasto dell'apparecchio, si verificano fino al momento della riparazione (ad es. costi di trasporto, costi di maneggio ecc.). Ciò non limita o non esclude la nostra responsabilità giuridica, in particolare quella prevista secondo la legge sulla responsabilità del prodotto.
11. Le prestazioni di garanzia da noi prestate non prolungano il periodo di validità della garanzia, pari a 2 anni a partire dalla data d'acquisto, anche nell'eventualità che siano stati sostituiti dei componenti.
12. Per venire incontro alle Vostre esigenze e per garantire un'elaborazione rapida, Vi preghiamo di inviarci sempre l'intero contenuto della confezione inclusi tutti gli accessori. (Ad es. telecomando, supporti, supporti da parete, cavo A/V ecc.)

Buon divertimento con il Vostro nuovo apparecchio!

"This warranty card is only valid in Switzerland."

"Deze garantietaart is enkel beschikbaar in Zwitserland."

"Questa scheda di garanzia è valida solo in Svizzera".

"Cette garantie est valable seulement en Suisse."

"El certificado de garantía sólo es válido en Suiza."

"Dieses Garantiezertifikat ist nur für die Schweiz gültig."

"Bu garanti kartı sadece İsviçre'de geçerlidir."

WAR_Mi_2007_2_IT

Documento importante! Da conservare con la ricevuta di acquisto per 2 anni.

