

SAMSUNG

DIGITALES
HEIMKINO-SYSTEM

HT-P70

HT-TP75

DIESES GERÄT WURDE HERGESTELLT VON:

Bedienungsanleitung

SAMSUNG

ELECTRONICS

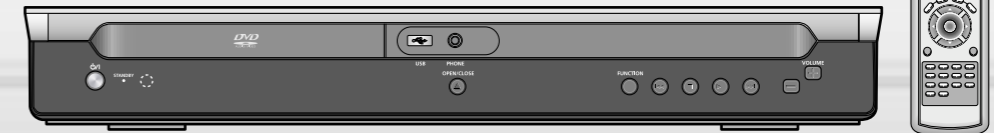

Samsung-Hotline (allgemeine Informationen):

Tel. 0180-5 12 12 13 (EUR 0,12/Min.)

Fax 0180-5 12 12 14



Hinweise zur Sicherheit

CLASS 1 LASER PRODUCT
KLASSE 1 LASER PRODUKT
LUOKAN 1 LASER LAITE
KLASS 1 LASER APPARAT
PRODUCTO LASER CLASE 1

LASERGERÄT DER KLASSE 1

Dieser CD-Player ist ein Laserprodukt der Klasse 1.

Lesen Sie vor Inbetriebnahme des Geräts die vorliegende Bedienungsanleitung. Bitte beachten Sie alle Sicherheits- und Bedienungshinweise. Verwenden Sie das Gerät ausschließlich wie in der Anleitung beschrieben. Auf diese Weise können Sie Ihr neues Gerät von Anfang an optimal nutzen und vermeiden Bedienfehler.

ACHTUNG: Nehmen Sie das Gerät nicht auseinander.
Der im Gerät verwendete Laser kann für die Augen schädlich sein.

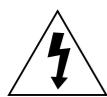

WARNUNG

Gefahr elektrischer Schläge
Gerät nicht öffnen!



WARNUNG:
ZUR VERMEIDUNG VON ELEKTRISCHEN SCHLÄGEN DARF DIESES GERÄT NICHT GEÖFFNET WERDEN. ES ENTHÄLT KEINE BAUTEILE, DIE VOM BENUTZER GEWARTET ODER REPARIERT WERDEN KÖNNEN. WARTUNGS- UND REPARATURARBEITEN DÜRFEN NUR VON FACHPERSONAL AUSGEFÜHRT WERDEN.

WARNUNG: Setzen Sie das Gerät nicht Nässe oder Feuchtigkeit aus, um die Gefahr eines Brandes bzw. eines elektrischen Schlags zu vermeiden.



Im Gerät befinden sich Hochspannung führende Teile, die elektrische Schläge verursachen können.



Die Dokumentation zu diesem Gerät enthält wichtige Hinweise zu Betrieb und Wartung.

Sicherheit

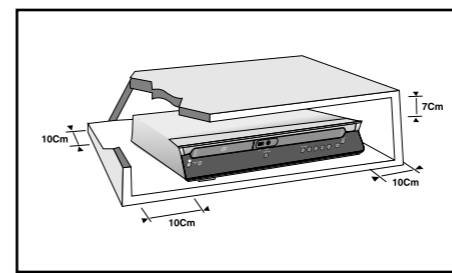

Stellen Sie sicher, dass die Stromversorgung Ihres Hauses die gleiche ist, wie die auf dem Identifikationsetikett auf der Rückseite Ihres Gerätes. Stellen Sie das Gerät auf eine ebene Fläche eines geeigneten Möbels und lassen Sie genügend Platz für eine gute Belüftung (rundherum 7 bis 10 cm). Stellen Sie sicher, dass die Belüftungsschlitze nicht zugedeckt sind. Stellen Sie nichts auf Ihren DVD-Player. Stellen Sie ihn nicht auf einen Verstärker oder ein anderes Gerät, das Wärme erzeugt. Bevor Sie den Standort des Gerätes wechseln, versichern Sie sich, dass der Einzugschlitten für die Discs leer ist. Der DVD-Player ist für den Dauergebrauch vorgesehen. Das Einstellen auf "Stand by" unterbricht nicht die Stromversorgung. Um das Gerät vollkommen vom Netz zu trennen, muss man den Netzstecker herausziehen. Dies ist zu empfehlen, wenn Sie Ihr Gerät über einen längeren Zeitraum nicht benutzen.

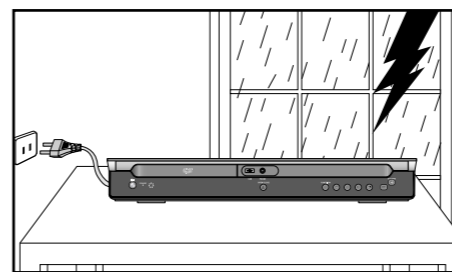

Bei einem Sturm oder Gewitter den Netzstecker herausziehen. Blitzschläge könnten die Anlage beschädigen.

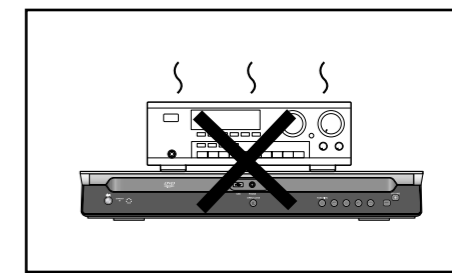

Die Anlage nicht so aufstellen, daß sie direkt im Sonnenlicht oder in der Nähe anderer Wärmequellen steht.

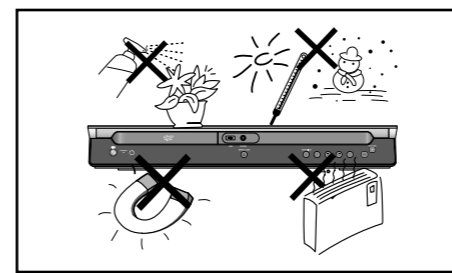

Schützen Sie das Gerät vor Feuchtigkeit und grösserer Erwärmung (Kamin) und auch vor Geräten, die hohe elektrische oder magnetische Felder erzeugen (Lautsprecher...). Falls der DVD-Player nicht richtig funktioniert, ziehen Sie das Netzkabel aus der Steckdose. Ihr Player ist nicht für den industriellen Einsatz, sondern für häusliche Benutzung konzipiert. Dieses Produkt ist nur für den persönlichen Gebrauch bestimmt. Das Kopieren von CDs oder das Herunterladen von Musikdateien zum Verkauf oder für andere gewerbliche Zwecke verletzt das Urheberrecht oder kann dagegen verstossen. Garantiea Usschlussklausel : Bis zu dem im Geltenden Gesetz Gestattenten Ausmass Werden Darstellungen und Garantien der Nichtverletzung der Urheberrechte oder Anderer Rechte des Geistigen Eigentums. Die aus dem Gebrauch des Produkts Resultieren. Unter Bedingungen, die von den oben Angegebenen Abweichen, Somit Ausgeschlossen. Kondensation : Bringen Sie ihr Gerät und/oder Ihre Discs aus der Kälte ins Warme, z. B. nach einem Transport im Winter, warten Sie etwa zwei Stunden, damit sie Raumtemperatur erreichen. So vermeiden Sie ernsthafte Schäden.

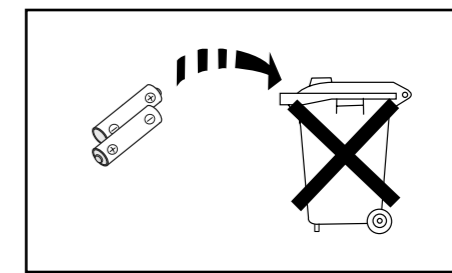

Die in diesem Produkt verwendeten Batterien enthalten umweltschädigende Chemikalien. Als Verbraucher sind Sie gesetzlich verpflichtet, alte Batterien und Akkus zur umweltschonenden Entsorgung zurückzugeben. Sie können alte Batterien und Akkus bei den öffentlichen Sammelstellen in Ihrer Gemeinde oder überall dort abgeben, wo Batterien und Akkus der betreffenden Art verkauft werden.

Leistungsmerkmale

Wiedergabe mehrerer Disk-Formate & AM/FM-Tuner

Der HT-P70/HT-TP75 vereint den Komfort der Multi-Disk-Wiedergabe, einschließlich DVD-AUDIO, DVD-VIDEO, SACD, VCD, CD, MP3-CD, DivX, CD-R/RW und DVD-R/RW, mit einem ausgereiften AM/FM-Tuner in einem einzigen DVD-Player.

DVD-Audio-kompatibel

Erleben Sie die überlegene Audio-Performance von DVD-Audio in höchster Qualität. Der integrierte 24-bit/192-kHz-DAC sorgt dafür, dass der Player eine außergewöhnliche Klangqualität im Hinblick auf Dynamikbereich, Auflösung im tieffrequenten Bereich und HF-Detail liefert.

USB Host Play Funktion

Jetzt können Sie verschiedene Mediendateien wie Bilder, Filme und Lieder die in ein MP3 Spieler, USB Treiber oder Digitalkamera gespeichert sind in der hohen Bild- und Tonqualität des 5.1 Kanal Home Cinema Systems genießen, in dem das Speichermedium mit den USB- Anschluss dieses Gerätes verbunden wird.

SACD Wiedergabe

Jetzt können Sie den originellen Multikanalklang genießen, die Geräusche die den Grenzen des menschlichen Gehörs überschreiten produzieren kann.

Dolby Pro Logic II

Dolby Pro Logic II ist eine neue Technik zur Decodierung von Mehrkanal-Audiosignalen, die das bereits existierende Dolby Pro Logic noch übertrifft.

DTS (Digital Theater Systems)

Bei DTS handelt es sich um ein von Digital Theater Systems Inc. entwickeltes Audiokompressionsformat, das für einen 5.1-Kanal-Sound über alle Frequenzen sorgt.

Fernsehbildschirmschoner

Der HT-P70/HT-TP75 erhellt und verdunkelt Ihren TV-Bildschirm automatisch nach 3 Minuten im Modus Stopp. Nach 20 Minuten im Bildschirmschoner-Modus schaltet der HT-P70/HT-TP75 automatisch in den Energiesparmodus.

Energiesparfunktion

Nach 20 Minuten im Stopp-Modus schaltet sich der HT-P70/HT-TP75 automatisch ab.

Benutzerspezifischer Fernsehbildschirm

Der HT-P70/HT-TP75 gibt Ihnen die Möglichkeit, Ihr Lieblingsbild bei der JPEG-, DVD- oder VCD-Wiedergabe auszuwählen und es als Bildschirmhintergrund einzusetzen.

HDMI

HDMI sendet DVD-Videosignale simultan und liefert ein klareres Bild.

Inhaltsverzeichnis

VORBEREITUNGEN

Hinweise zur Sicherheit	1
Sicherheit	2
Leistungsmerkmale	3
Hinweise zu den Disks	5
Beschreibung	7

ANSCHLÜSSE

Anschließen der Lautsprecher	11
Video-Ausgang an TV-Gerät anschließen	14
HDMI-Funktion	15
Anschließen externer Komponenten	17
Anschließen der UKW- und AM-Antenne	18

BEDIENUNG

Vor Einsatz des Heimtheaters	19
Disk-Wiedergabe	21
SACD (Super Audio CD) Wiedergabe	23
MP3-CD-Wiedergabe	24
Wiedergabe von JPEG-Dateien	25
DivX-Wiedergabe	27
Wiedergabe von Media-Dateien über die Funktion USB-Host	29
Anzeigen von Disk-Informationen	31
Überprüfen der verbleibenden Zeit	31
Wiedergabe in Zeitlupe/Zeitraffer	32
Überspringen von Szenen und Musikstücken	32
Wiedergabe-Wiederholung	33
A-B-Wiedergabe-Wiederholung	34
Step-Funktion	35
Angle-Funktion	35
Zoom-Funktion (Bildausschnittsvergrößerung)	36
EZ VIEW-Funktion	36
Bonusgruppe/Seiten blättern	37
Die Audio-Sprache/Untertitelsprache auswählen	38
Eine Szene/ein Musikstück direkt aufrufen	39
Benutzen des Disk-Menüs	40
Benutzen des Titel-Menüs	40

EINSTELLUNGEN

Einstellen der Sprache	41
Einstellen des Fernsehbildschirmformats	43
Einstellen der Kindersicherung (Benutzerlevel)	45
Einstellen des Passworts	46
Einstellen des Bildschirmhintergrundes	47
Wiedergabe-Modus für DVD-Audio-Disks	49
SACD Wiedergabe Modus	50
Einstellen des Lautsprechermodus	51
Einstellen des Testtons	52
Einstellen der Verzögerungszeit	53
Audio-Einstellungen	55
Einstellen von DRC (Dynamic Range Compression)	57
Einstellung von AV SYNC	59
Klangfeld (DSP)/EQ-Funktion	60
Dolby Pro Logic II-Modus	61
Dolby Pro Logic II-Effekt	62

RADIOBETRIEB

Radio hören	63
Sender einspeichern	64
Was ist RDS?	65

VERSCHIEDENES

Praktische Funktionen	67
Verwenden der Fernbedienung für das Fernsehgerät	69
Bevor Sie den Kundendienst verständigen	71
Vorsichtsmaßnahmen zur Handhabung und Aufbewahrung von Disks	73
Sprachcode-Liste	74
Unterstützte USB Host Funktionstreiber	75
Technische Daten	77

Hinweise zu den Disks



DVD (Digital Versatile Disc) bietet eine phantastische Audio- und Videoqualität dank Dolby Digital Surround Sound und der MPEG-2-Videokompressionstechnologie. Jetzt können Sie diese realistischen Klangeffekte direkt bei sich zu Hause genießen, und Sie werden das Gefühl haben, sich in einem Kino oder Konzertsaal zu befinden.



DVD-Player und Disks sind jeweils mit einem Regionalcode versehen. Diese regionalen Codes müssen übereinstimmen, damit die Disk abgespielt werden kann. Stimmen die Codes nicht überein, lässt sich die Disk nicht abspielen.

Die Regionalcode-Nummer dieses Players finden Sie auf seiner Rückseite.

(Auf Ihrem DVD-Player können nur DVDs abgespielt werden, die mit dem gleichen Regionalcode gekennzeichnet sind.)

Von diesem Player unterstützte Disk-Formate

Disk-Typ	Kennzeichen (Logo)	Aufgezeichnete Signale	Disk-Größe	Max. Spielzeit
DVD-AUDIO DVD-VIDEO		Audio + Video	12cm	Ca. 240 min (einseitig) Ca. 480 min (doppelseitig)
			8cm	Ca. 80 min (einseitig) Ca. 160 min (doppelseitig)
VIDEO-CD		Audio + Video	12cm	74 min.
			8cm	20 min.
AUDIO-CD		Audio	12cm	74 min.
			8cm	20 min.
DivX		MPEG4 MP3	12cm	74 min.
			8cm	20 min.
Super Audio CD		Audio	12cm	74 min.

Benutzen Sie nicht die folgenden Disk-Typen!

- LD, CD, CD-I, CD-ROM und DVD-ROM Disks können auf diesem Gerät nicht wiedergegeben werden. Wenn solche Disks abgespielt werden, erscheint die Meldung **“WRONG DISC FORMAT”** auf dem Fernsehbildschirm.
- Im Ausland gekaufte DVDs lassen sich unter Umständen auf diesem Player nicht abspielen. Wenn solche Disks abgespielt werden, erscheint die Meldung **“WRONG REGION CODE”** auf dem Fernsehbildschirm.

Kopierschutz

- Viele DVDs sind mit einem Kopierschutz versehen. Daher sollten Sie Ihren DVD-Player unbedingt direkt an den DVD-Player und nicht an einen Videorecorder anschließen. Der Anschluss an einen Videorecorder löst bei einer mit einem Kopierschutz versehenen DVD Bildstörungen aus.
- Dieses Gerät ist mit einer Kopierschutztechnik ausgestattet, die durch bestimmte US-Patente und sonstige Rechte an geistigem Eigentum im Besitz der Macrovision Corporation und anderer Rechtsinhaber geschützt ist. Die Verwendung dieser Kopierschutztechnik bedarf der Genehmigung durch die Macrovision Corporation und ist, wenn nicht ausdrücklich anderweitig durch die Macrovision Corporation genehmigt, auf Heimwiedergabe und andere eingeschränkte Wiedergabezwecke begrenzt. Zurückentwicklung (Reverse Engineering) und Disassemblierung verboten.

Disk-Aufnahmeformate

CD-R-Disks

- Einige CD-R Disks können in Abhängigkeit vom Aufnahmegerät (CD-Redorder oder PC) oder vom Zustand der Disk evtl. nicht abgespielt werden.
- Verwenden Sie eine CD-R der Kapazität 650 MB / 74 Min. Sie sollten nach Möglichkeit keine CD-Rs mit einer Kapazität von mehr als 700 MB / 80 Min. verwenden, da diese evtl. nicht abgespielt werden können.
- Einige CD-RW (überschreibbare) Medien können evtl. nicht wiedergegeben werden.
- Es können nur ordnungsgemäß "abgeschlossene" CD-Rs wiedergegeben werden. Wenn die Sitzung abgeschlossen ist, die Disk jedoch offen gelassen wurde, kann die Disk möglicherweise nicht vollständig abgespielt werden.

CD-R MP3-Disks

- Es können nur CD-Rs mit MP3-Dateien im ISO 9660- oder Joliet-Format abgespielt werden.
- Der Dateiname der MP3-Datei darf nicht länger als 8 Zeichen sein und sollte keine Lücken oder Sonderzeichen (. / = +) enthalten.
- Verwenden Sie Disks, die mit einer Komprimierungs-/Dekomprimierungsdatenrate von über 128 Kbp/s aufgenommen worden sind.
- Es können nur Dateien mit der Dateierweiterung ".mp3" und ".MP3" abgespielt werden.
- Es können nur fortlaufend beschriebene Multisession-Disks abgespielt werden. Sollte sich auf der Multisession-Disk ein unbeschriebener Abschnitt befinden, kann die Disk nur bis dorthin abgespielt werden.
- Wurde die Disk nicht abgeschlossen, dauert es bis zum Beginn der Wiedergabe länger, und es kann vorkommen, dass nicht alle aufgenommenen Dateien abgespielt werden können.
- Bei Dateien, die im VBR-Format (Variable Bit Rate) – d. h. mit einer niedrigen und einer hohen Bitrate (z. B. 32 Kbp/s ~ 320 Kbp/s) - codiert wurden, kann der Klang beim Abspielen springen.
- Pro CD können max. 500 Tracks abgespielt werden.
- Pro CD können max. 300 Ordner abgespielt werden.

CD-R JPEG-Disks

- Es können nur Dateien mit der Dateierweiterung ".jpg" und ".JPG" abgespielt werden.
- Wurde die Disk nicht abgeschlossen, dauert es bis zum Beginn der Wiedergabe länger, und es kann vorkommen, dass nicht alle aufgenommenen Dateien abgespielt werden können.
- Es können nur CD-R Disks mit JPEG-Dateien im ISO 9660- oder Joliet-Format abgespielt werden.
- Der JPEG-Dateiname darf nicht länger als 8 Zeichen sein und sollte keine Lücken oder Sonderzeichen (. / = +) enthalten.
- Es können nur fortlaufend beschriebene Multisession-Disks abgespielt werden. Sollte sich auf der Multisession-Disk ein unbeschriebener Abschnitt befinden, kann die Disk nur bis zu dieser Stelle abgespielt werden.
- Auf eine CD passen maximal 9.999 Bilder.
- Bei der Wiedergabe einer Kodak/Fuji Picture CD können nur die JPEG-Dateien aus dem Bilderordner abgespielt werden.
- Bei Verwendung anderer Picture Discs als der Kodak/Fuji Picture CD dauert es u. U. bis zum Beginn der Wiedergabe etwas länger oder es kann vorkommen, dass sie gar nicht abgespielt werden.

Beschreibung

—Frontplatte—

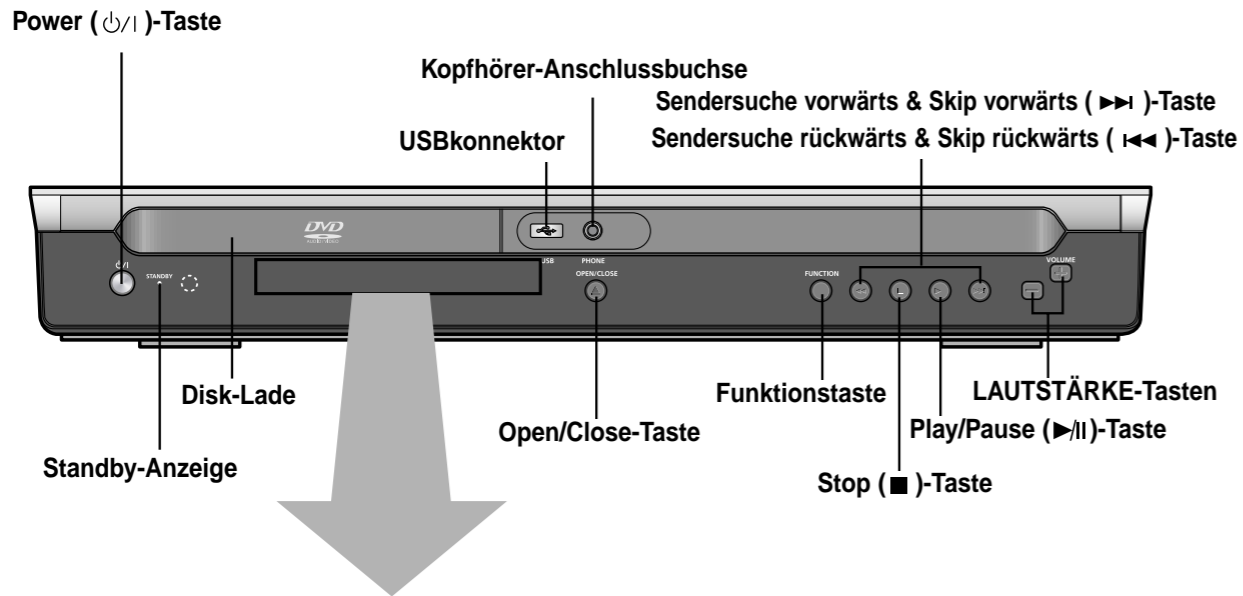

—Rückseite—

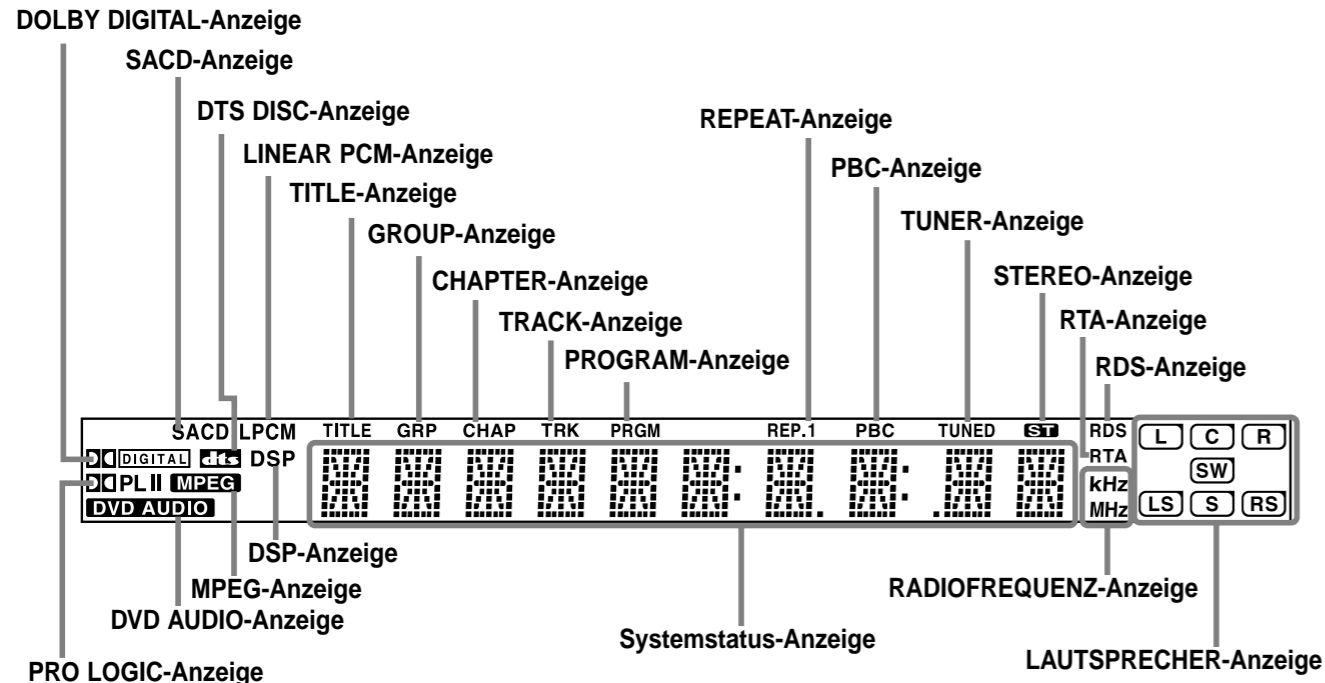
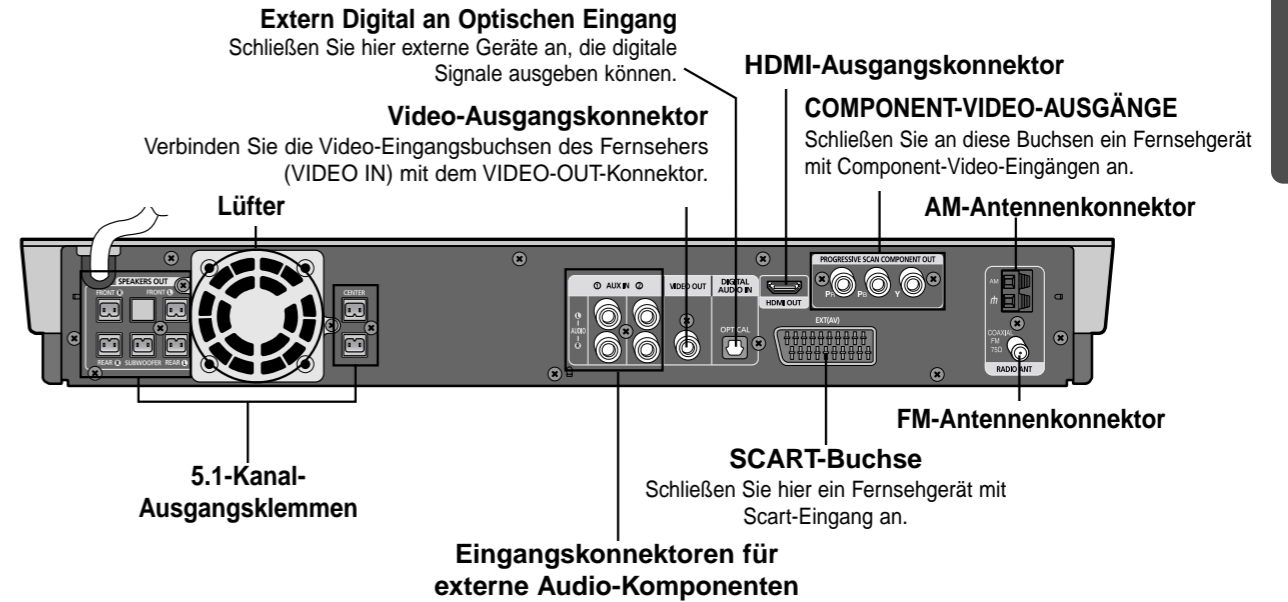

Zubehör



—Fernbedienung—

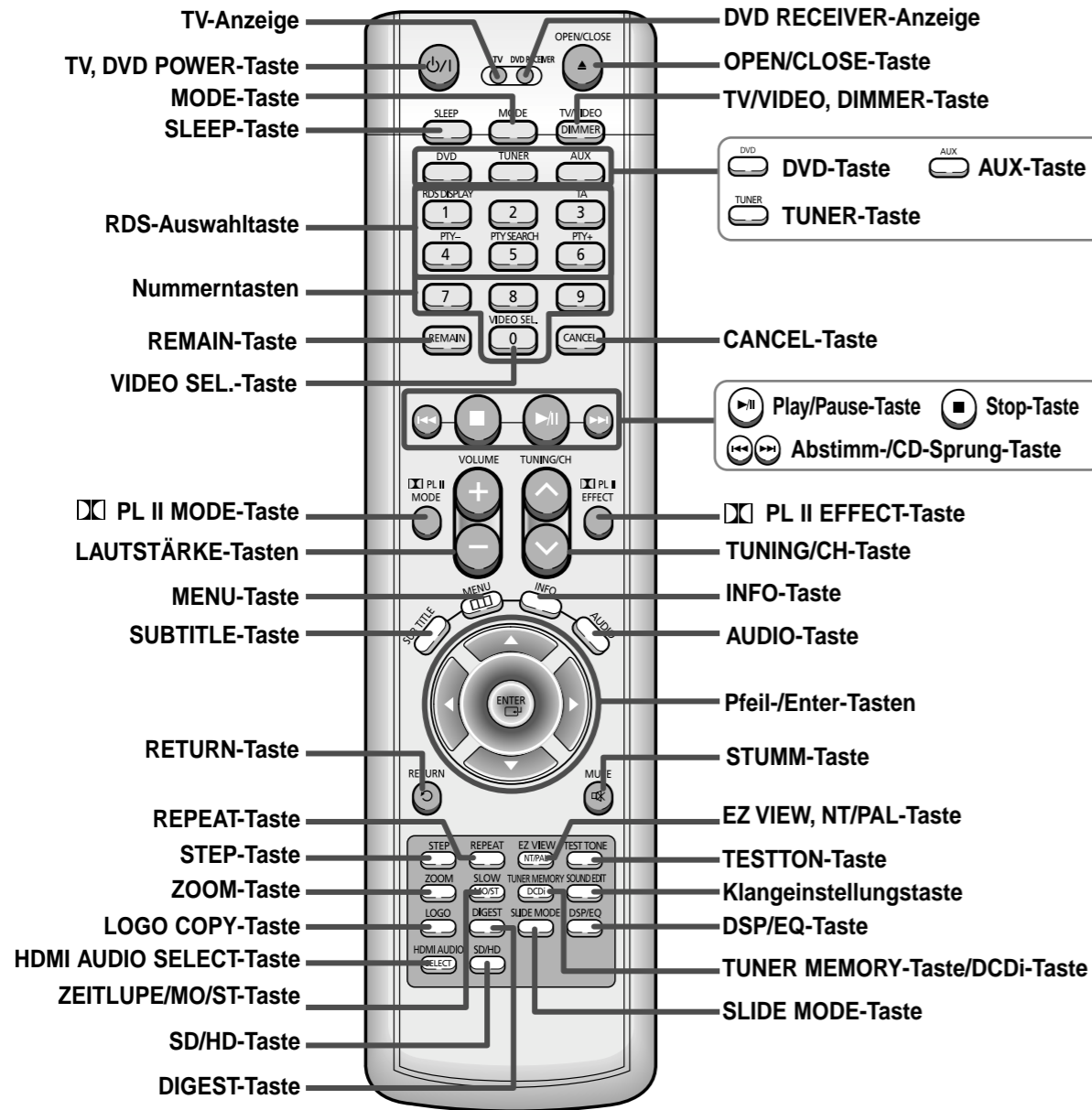

Batterien einlegen

1 Entfernen Sie den Batteriefachdeckel auf der Rückseite der Fernbedienung, indem Sie den Deckel herunterdrücken und ihn dann in Pfeilrichtung schieben.

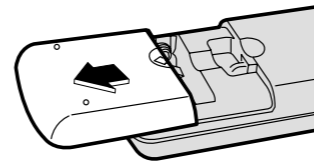

2 Legen Sie zwei 1,5 V-Batterien vom Typ AAA ein. Achten Sie dabei auf die richtige Polarität (+ und -).

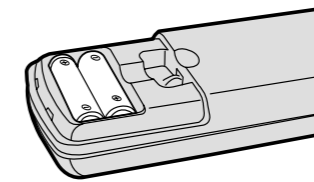

3 Setzen Sie den Batteriefachdeckel wieder ein.

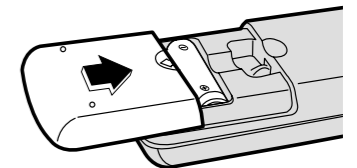

Achtung

Beachten Sie die nachstehenden Vorsichtsmaßnahmen, um zu vermeiden, dass die Batterien auslaufen oder aufplatzen:

- Legen Sie die Batterien unter Einhaltung der Polarität in die Fernbedienung ein: (+) an (+) und (-) an (-).
- Verwenden Sie immer den richtigen Batterietyp. Ähnlich aussehende Batterien weisen möglicherweise unterschiedliche Spannungen auf.
- Wechseln Sie stets beide Batterien gleichzeitig aus.
- Setzen Sie die Batterien weder Hitze noch offener Flamme aus.

Funktionsbereich der Fernbedienung

Die Fernbedienung kann geradlinig in einer Entfernung von bis zu 7 Metern benutzt werden. Sie funktioniert auch in einem waagerechten Winkel von bis zu 30° zum Fernbedienungssensor.

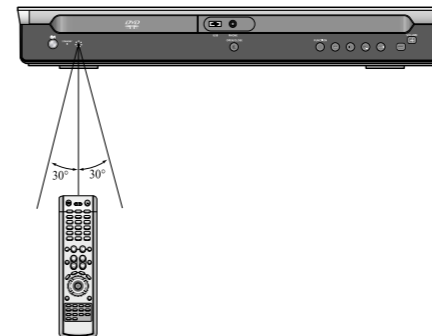

Anschließen der Lautsprecher

Bevor Sie das Gerät transportieren oder aufstellen können, muss das Gerät ausgeschaltet und das Netzkabel gezogen werden.

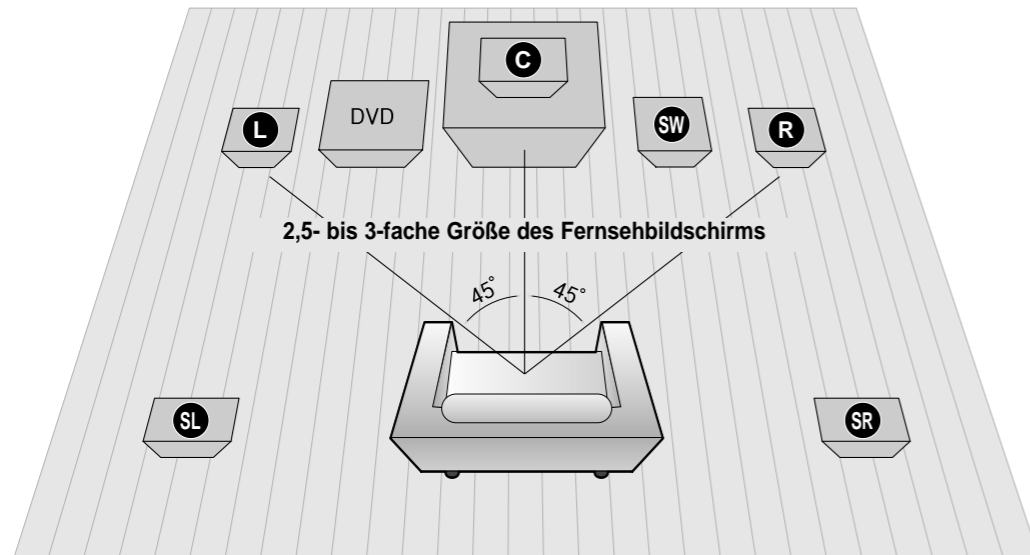

Aufstellungsort des DVD-Players

- Platzieren Sie den Player auf einem Gestell, Regal oder unter der Fernsehkonsole.

Auswählen der Hörposition

Die Hörposition sollte sich in einem Abstand zum Fernsehgerät befinden, der das 2,5 bis 3fache der Fernsehbildschirmgröße beträgt.

Beispiel: bei 32"-Fernsehgeräten 2 ~ 2,4 m
bei 55"-Fernsehgeräten 3,5 ~ 4 m

Frontlautsprecher **L** **R**

- Stellen Sie die Frontlautsprecher vor Ihrer Hörposition auf, so dass sie nach innen zeigen (in einem Winkel von ca. 45°) und Ihnen zugewandt sind.
- Die Hochtonlautsprecher sollten sich auf Ohrhöhe befinden.
- Richten Sie die Vorderseite der Frontlautsprecher nach der Vorderseite des Center-Lautsprechers aus oder stellen Sie sie etwas vor dem Center-Lautsprecher auf.

Center-Lautsprecher **C**

- Der Center-Lautsprecher sollte idealerweise auf derselben Höhe wie die Front-Lautsprecher aufgestellt werden.
- Sie können ihn aber auch direkt über oder unter dem Fernsehgerät aufstellen.

Rücklautsprecher **SL** **SR**

- Stellen Sie die Rücklautsprecher hinter Ihrer Hörposition auf.
- Bei wenig Platz stellen Sie die Lautsprecher bitte so auf, das sie sich gegenüber stehen.
- Platzieren Sie sie ca. 60 bis 90 cm über Oberhöhe, leicht nach unten geneigt.

* Im Unterschied zu den Frontlautsprechern und zum Center-Lautsprecher dienen die Rücklautsprecher hauptsächlich zur Wiedergabe von Klangeffekten und geben nicht ständig den Ton aus.

Subwoofer **SW**

- Die Platzierung des Subwoofers ist einfach. Sie können ihn an einem beliebigen Ort aufstellen.

HT-P70

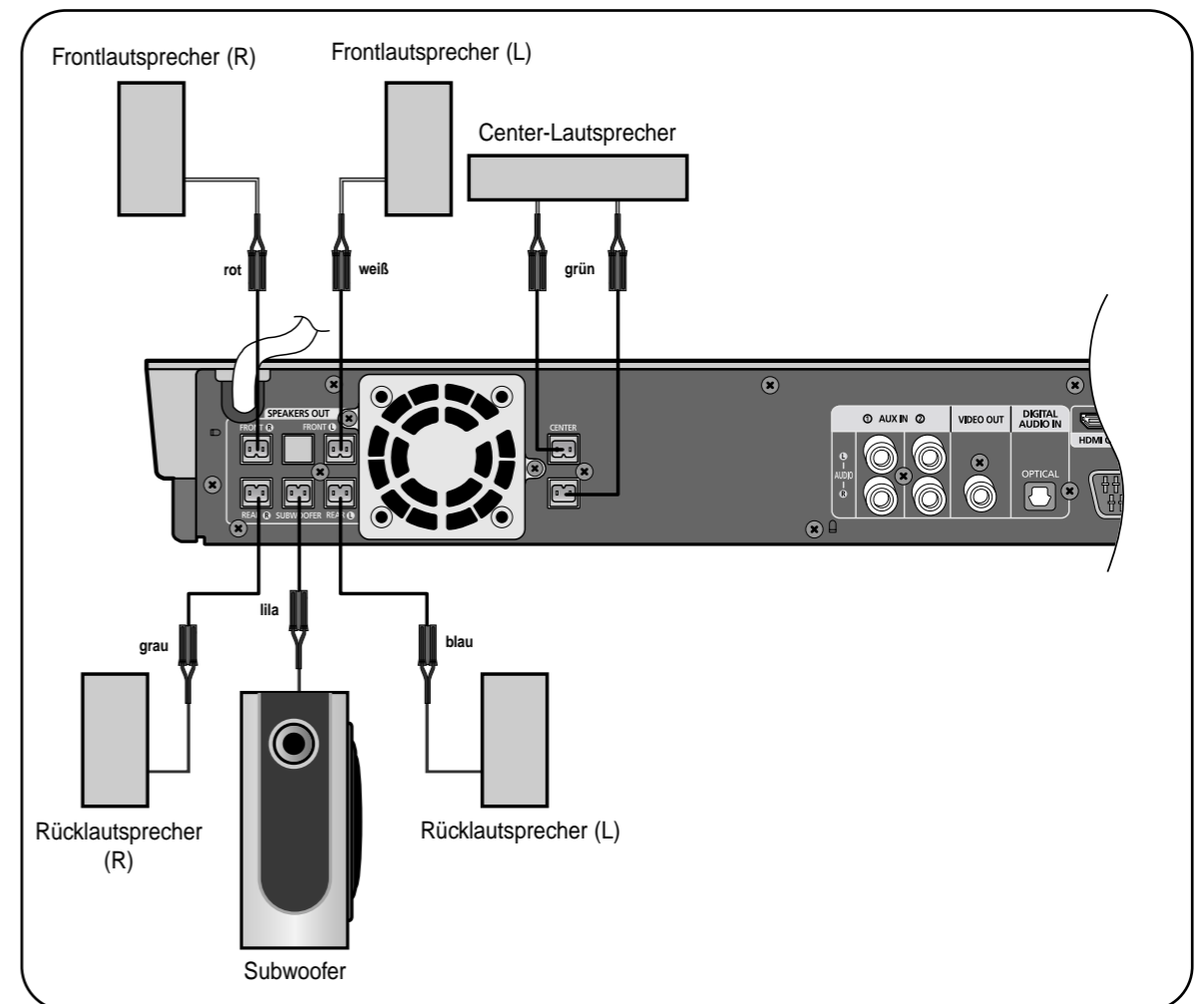

Rückseite der Lautsprecher

- 1 Halten Sie die Klemmtaste auf der Lautsprecherrückseite gedrückt.

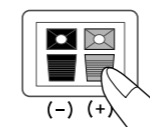

- 2 Führen Sie die schwarze Ader in die schwarze Minusklemme (-) und die graue Ader in die graue Plusklemme (+) ein, und lassen Sie die Taste wieder los.

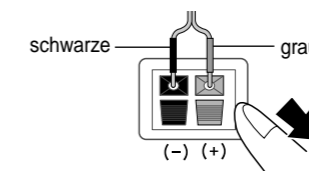

Rückseite des Gerätes

- 3 Schließen Sie die Lautsprecher auf der Rückseite des DVD-Players an.
 - Achten Sie darauf, dass die Farben der Lautsprecherklemmen mit den Farben der Anschlussbuchsen übereinstimmen.

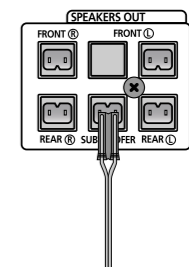

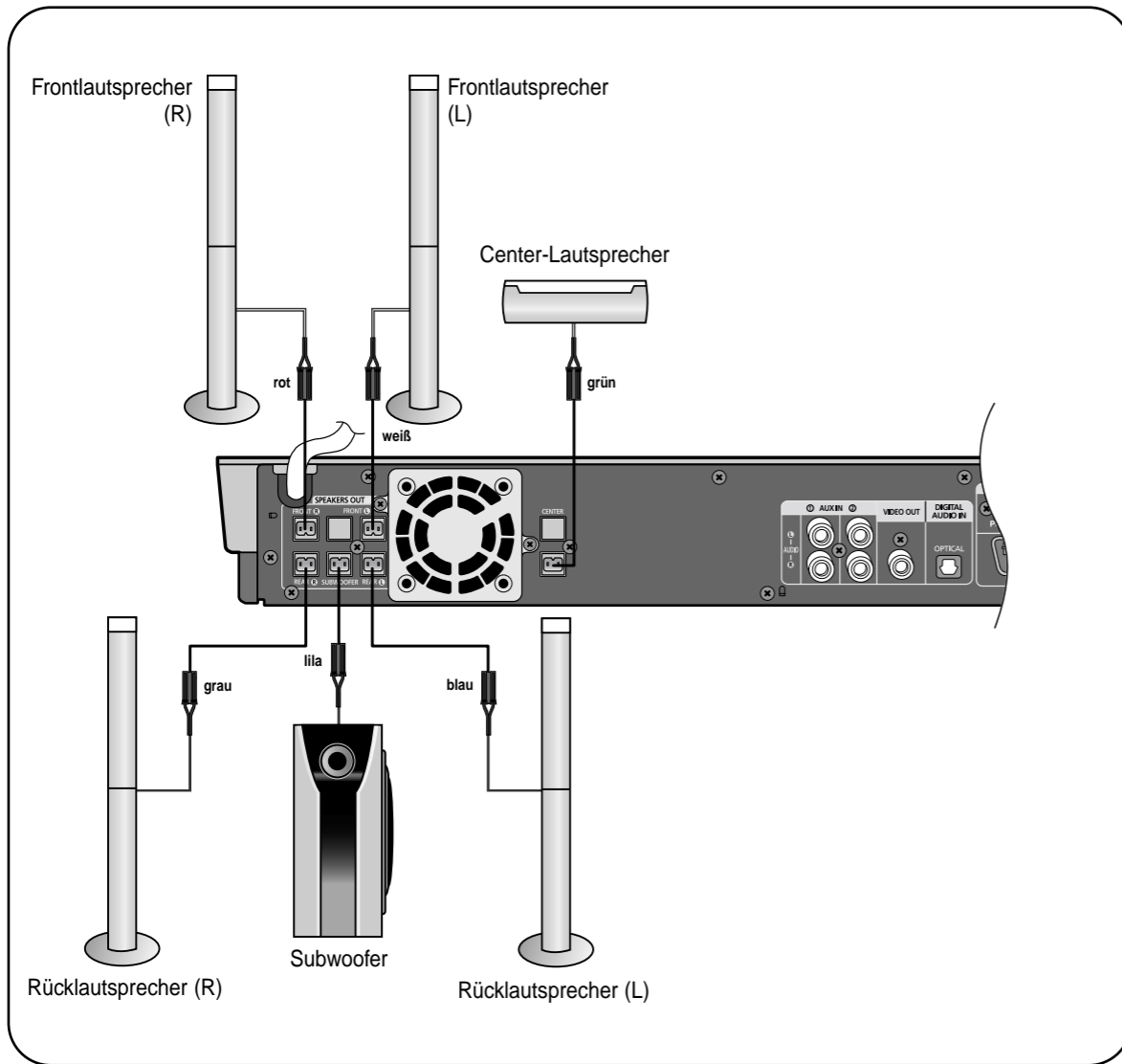

Rückseite der Lautsprecher

1 Halten Sie die Klemmtaste auf der Lautsprecherrückseite gedrückt.

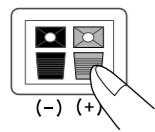

2 Führen Sie die schwarze Ader in die schwarze Minusklemme (-) und die graue Ader in die graue Plusklemme (+) ein, und lassen Sie die Taste wieder los.

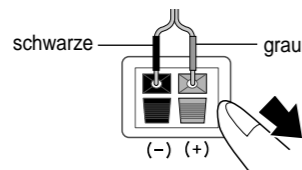

Rückseite des Gerätes

3 Schließen Sie die Lautsprecher auf der Rückseite des DVD-Players an.

- Achten Sie darauf, dass die Farben der Lautsprecherklemmen mit den Farben der Anschlussbuchsen übereinstimmen.

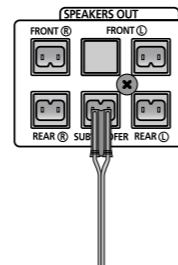

Video-Ausgang an TV-Gerät anschließen

Wählen Sie eine der 4 Anschlussmethoden für die Verbindung zum TV-Gerät.

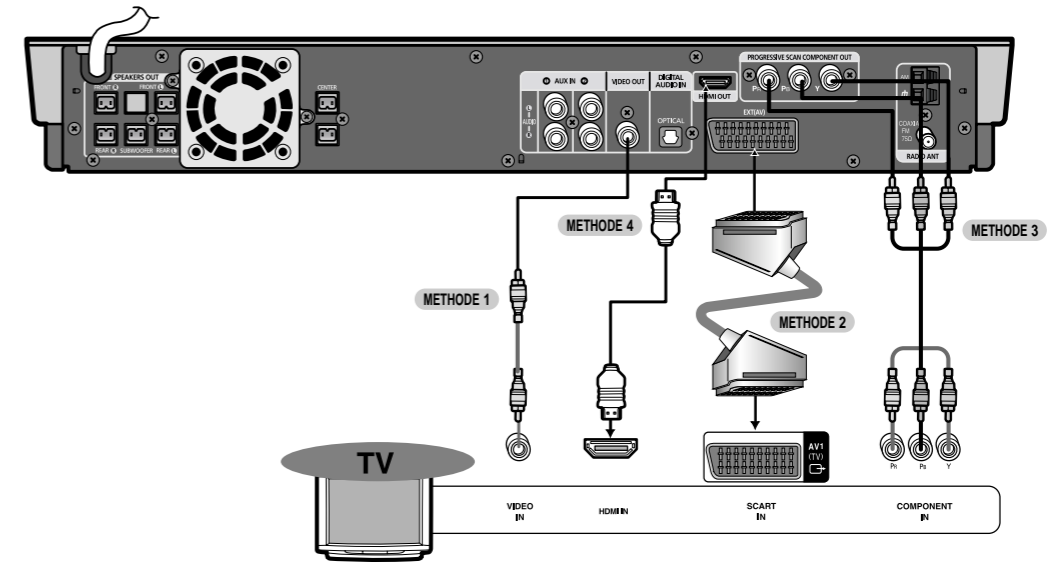

METHODE 1 Composite Video Gute Qualität

Verbinden Sie die VIDEO OUT-Buchse auf der Geräterückseite per mitgeliefertem Videokabel mit der VIDEO IN-Buchse an Ihrem Fernseher.

METHODE 2 Scart Gute Qualität

Wenn Ihr Fernseher mit einem SCART-Eingang ausgestattet ist, verbinden Sie die AV OUT-Buchse auf der Geräterückseite per SCART-Kabel (nicht mitgeliefert) mit der SCART IN-Buchse an Ihrem Fernseher.

Funktion VIDEO SELECT

Drücken und halten Sie die Taste VIDEO SEL. auf der Fernbedienung für länger als 5 Sekunden.

- "COMPOSITE" oder "RGB" erscheint in der Anzeige.
Drücken Sie nun **VIDEO SEL.** kurz, um zwischen "COMPOSITE" und "RGB" zu wählen.
- Wenn Sie mit Ihrem TV-Gerät SCART (RGB) nutzen können, drücken Sie die Taste **VIDEO SEL.** zur Auswahl des RGB-Modus. Mit der SCART-Einstellung erhalten Sie eine bessere Bildqualität.
- Wenn Sie mit Ihrem TV-Gerät SCART (RGB) nicht nutzen können, drücken Sie **VIDEO SEL.** zur Auswahl des COMPOSITE-Modus'.

METHODE 3 Component-Video (Progressive Scan) Bessere Qualität

Wenn Ihr Fernseher mit Component-Videoeingängen ausgestattet ist, verbinden Sie die Pr-, Pb- und Y-Buchsen auf der Geräterückseite über ein Component-Videokabel (nicht mitgeliefert) mit den entsprechenden Buchsen an Ihrem Fernseher.

METHODE 4 HDMI Beste Qualität

Verbinden Sie den Ausgang HDMI Out mit dem Eingang HDMI In am TV-Gerät.

Hinweis

- Dieses Produkt operiert in ein progressives Scan Modus
- Wenn ihr Fernseher eine Bildschirmauflösung von 576i (480i) oder weniger besitzt, wird das Bildschirm in 2 Bildschirme geteilt erscheinen oder sogar leer sein.

HDMI-Funktion

Was ist HDMI (High Definition Multimedia Interface)?

Das Gerät liefert DVD Videosignale digital ohne vorherige Konvertierung in analoge Signale. Durch Anschluss der Videoquelle an das TV-Gerät über ein HDMI-Kabel können Sie ein schärferes Bild erhalten.

Funktion HDMI Audio EIN/AUS

- Die über das HDMI-Kabel gesendeten Audiosignale können ein- und ausgeschaltet werden.

Drücken Sie auf der Fernbedienung die Taste **HDMI AUDIO SELECT**.

- Die Anzeige wechselt dann zwischen "**AUDIO ON**" und "**AUDIO OFF**".
- AUDIO EIN:** Sowohl Video- als auch Audiosignale werden über das HDMI-Verbindungskabel gesendet, die Audioausgabe erfolgt nur über die Lautsprecher des TV-Gerätes.
- AUDIO AUS:** Das Videosignal wird über das HDMI-Verbindungskabel gesendet, die Audioausgabe erfolgt über die Lautsprecher des Heimtheaters.

Hinweis

- Die Standardeinstellung ist HDMI AUDIO AUS.
- HDMI AUDIO wird automatisch als 2-Kanalton für die TV-Lautsprecher abgemischt.
- Beim Ein- und Ausschalten des Gerätes und dem Umschalten zwischen Funktionen wird HDMI AUDIO automatisch auf AUS gesetzt.

DCDi Funktion (Directional Correlational Deinterlacing)

Konvertiert das Interlace-Signal in ein Progressiv-Signal zur Vermeidung von Flimmern und Entfernung von Störungen am Bildschirmrand.

Halten Sie die Taste **DCDi** auf der Fernbedienung länger als 3 Sekunden gedrückt.

- Bei jedem Druck auf die Taste wird zwischen **DCDi ON** and **DCDi OFF** umgeschaltet.

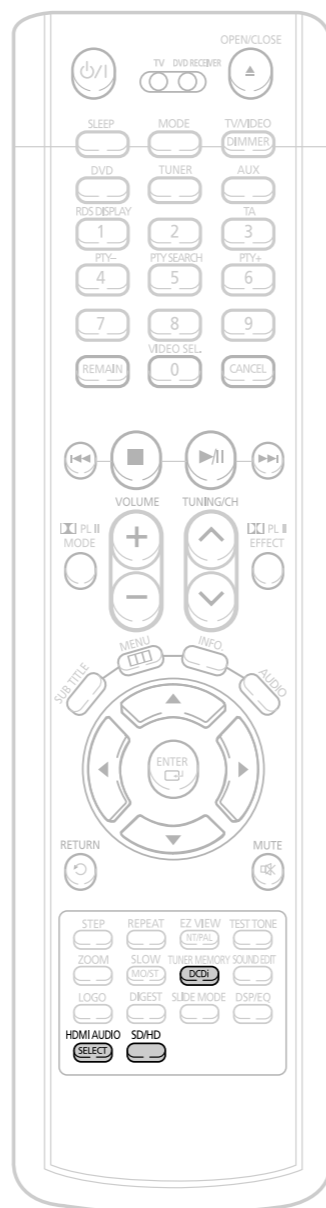

Wahl der Auflösung

- Mit dieser Funktion kann der Benutzer die Bildschirmauflösung für die HDMI-Ausgabe wählen.

Drücken und halten Sie die Taste **SD/HD** (Standard Definition/High Definition) auf der Fernbedienung.

- SD (Standard Definition) bezeichnet die Auflösung 480p, HD (High Definition) hingegen 720p/1080i.

Beispiel: Wenn das TV-Gerät Auflösungen bis zu 480p unterstützt

Drücken Sie die Taste **SD/HD**.

- Ein 480p Videosignal wird über den Anschluss HDMI ausgegeben.
- Wenn das TV-Gerät die eingestellte Auflösung nicht unterstützt, können Sie das Bild nicht richtig sehen.

Hinweis

- Dieses Produkt enthält eine Bildschirmauflösungsaufbereitungsfunktion (Video Upscaler Function) mit Faroudja DCDi Technologie, die eine 576i (480i) DVD Auflösung 480p/720p/1080i automatisch erhöht.
- Sie müssen keine speziellen Einstellungen vornehmen, da Heimtheater und TV-Gerät automatisch die optimale Auflösung und das Bildverhältnis einstellen, wenn sie über HDMI verbunden sind. (Wenn das TV-Gerät ein HDTV-Modell mit HDMI Eingang ist, wird die Ausgabe automatisch in eine Auflösung von 1080 i konvertiert).
- Für die Ausgabe über Component Video wird lediglich 480P unterstützt.
- Wenn HDMI sowie Komponente Anschlüsse angeschlossen sind, wird die Komponente Video nicht angezeigt.
- Weitere Informationen zur Auswahl der Videosignalquelle des Fernsehers finden Sie in der Bedienungsanleitung Ihres Fernsehers.

Anschließen externer Komponenten

Anschließen externer digitaler, analoger Geräte

Beispiel: Geräte, die digitale Signale ausgeben, wie z. B. eine Settop-Box oder ein CD-Brenner.
Geräte mit analoger Signalausgabe, wie etwa Videorecorder oder TV-Geräte

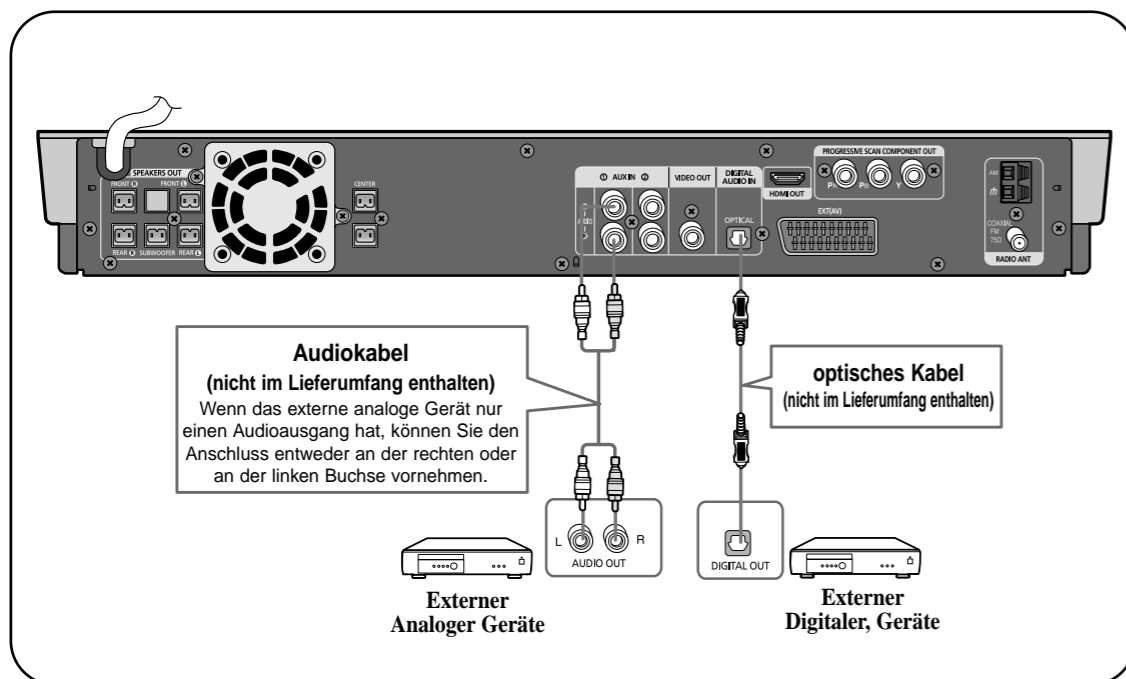

- 1 Verbinden Sie den digitalen Eingang (OPTICAL) des Players mit dem digitalen Ausgang des jeweiligen externen digitalen Gerätes.
- 2 Verbinden Sie den Eingang Audio In am Heimtheater mit dem Ausgang Audio Out des externen Analoggerätes.
 - Achten Sie darauf, dass die Farben der Anschlüsse übereinstimmen.
- 3 Drücken Sie die Taste **AUX** auf der Fernbedienung, um den Eingang DIGITAL IN, AUX 1 oder AUX 2 zu wählen.
 - Bei jedem Tastendruck wechselt der Modus wie folgt: **USB** → **DIGITAL IN** → **AUX 1** → **AUX 2**.
 - Sie können hierzu auch die **FUNCTION**-Taste am Player drücken.
Der Modus wechselt dann wie folgt: **DVD/CD** → **DIGITAL IN** → **AUX 1** → **AUX 2** → **USB** → **FM** → **AM**.

Anschließen der UKW- und AM-Antenne

Bei schlechtem AM-Empfang sollten Sie eine AM-Außenantenne (nicht im Lieferumfang enthalten) anschließen.

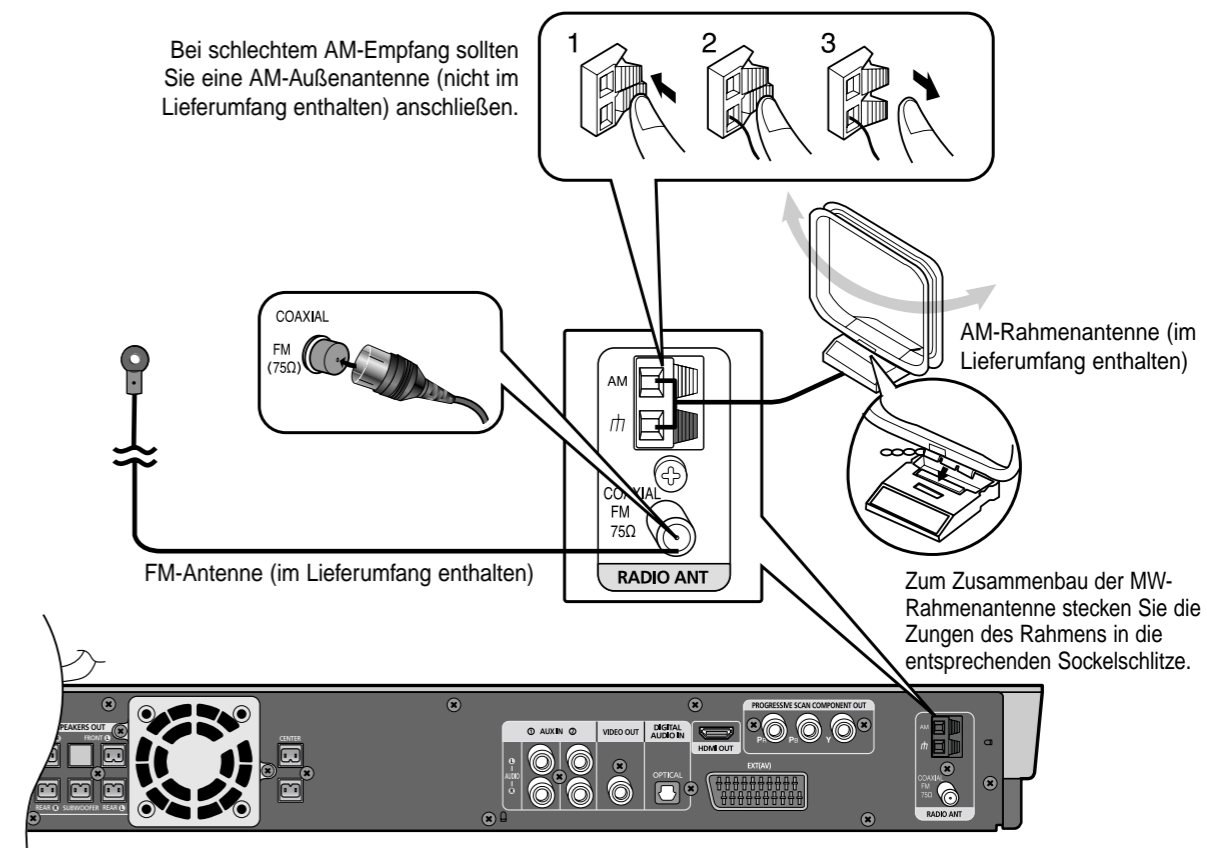

Anschluss der UKW-Antenne

1. Schließen Sie die mitgelieferte UKW-Antenne an den 75 Ω COAXIAL-Anschluss an.
2. Richten Sie den Antennendraht solange aus, bis Sie eine Stelle mit gutem Empfang gefunden haben, und befestigen Sie ihn dann an einer Wand oder einer anderen stabilen Oberfläche.

Anschluss der AM-Antenne

1. Schließen Sie die mitgelieferte AM-Rahmenantenne an die Anschlüsse **AM** und **⌘** an.
 - Verbinden Sie das schwarze Kabel mit der schwarzen und das weiße Kabel mit der weißen Anschlussbuchse.
2. Schließen Sie bei schlechtem Empfang einen Draht mit Vinylummantelung als Außenantenne an den Anschluss **AM** an. (Die AM-Rahmenantenne bleibt weiterhin angeschlossen.)

Lüfter

Der Lüfter kühlt das Gerät zur Vermeidung von Überhitzung.

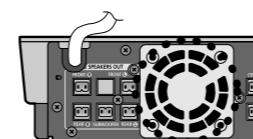

Beachten Sie bitte die folgenden Sicherheitshinweise:

- Stellen Sie sicher, dass das Gerät gut belüftet ist. Bei schlechter Belüftung kann die Temperatur im Geräteinneren steigen und das Gerät beschädigt werden.
- Der Lüfter bzw. die Belüftungsöffnungen dürfen nicht blockiert werden. (Werden der Lüfter oder die Belüftungsöffnungen mit Zeitungspapier oder Stoff verdeckt, kann es zu einer Überhitzung des Geräts und infolgedessen zu einem Brand kommen.)

Vor Einsatz des Heimtheaters

Ihr Heimtheater kann DVD-, CD-, MP3, DivX- und JPEG-Disks abspielen. In Abhängigkeit von der verwendeten Disk können diese Anweisungen leicht variieren. Vor Verwendung lesen Sie die Anweisungen sorgfältig durch.

Bedienung von Fernseher und DVD-Player mit einer Fernbedienung

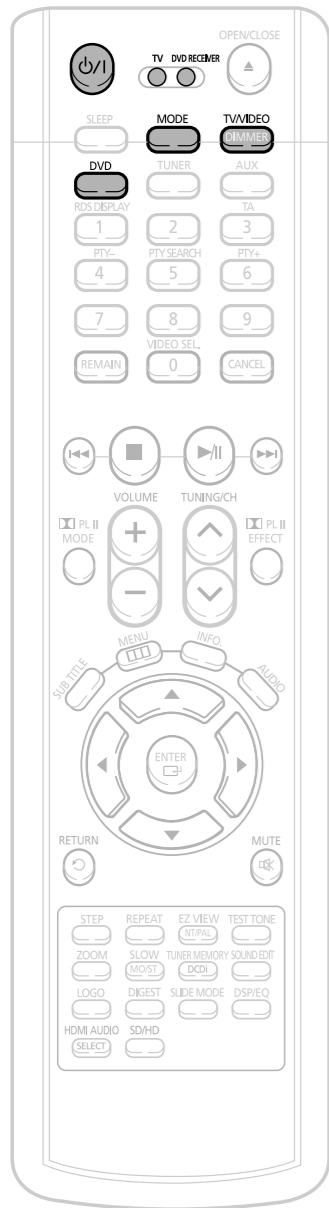

1 Verbinden Sie das Netzkabel der Haupteinheit mit einer Steckdose.

4 Drücken Sie die **TV/VIDEO**-Taste, um den VIDEO-Modus zu wählen.



2 Drücken Sie die **MODE**-Taste, damit der TV-Indikator auf der Fernbedienung aufleuchtet.

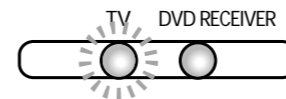

3 Drücken Sie auf der Fernbedienung die **POWER**-Taste zum Einschalten der Haupteinheit und anschließend die Taste **DVD** zur Auswahl der Funktion „DVD/CD“.



5 Drücken Sie die **MODE**-Taste, damit der DVD RECEIVER-Indikator auf der Fernbedienung aufleuchtet.

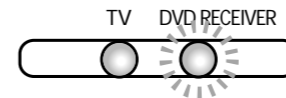

6 Drücken Sie die Taste **FUNCTION** an der Haupteinheit oder DVD auf der Fernbedienung zur Auswahl des Modus' DVD/CD.

Hinweis

- Folgende Tasten sind für die Bedienung des Fernsehers aktiviert: POWER, CHANNEL, VOLUME, TV/VIDEO und die Nummertasten (0 - 9).
- Die Fernbedienung ist standardmäßig für den Einsatz mit Samsung Fernsehgeräten eingestellt. Weitere Informationen zur Funktion der Fernbedienung finden Sie auf Seite 69.

Disk-Wiedergabe

1 Drücken Sie die **OPEN/CLOSE**-Taste, um die Disk-Lade zu öffnen.

2 Legen Sie eine Disk ein.

- Legen Sie vorsichtig eine Disk in das Fach ein. Das Etikett zeigt dabei nach oben.

3 Drücken Sie die **OPEN/CLOSE**-Taste, um die Disk-Lade zu schließen.

DVD **VCD** **SACD** **CD**

- Die Wiedergabe beginnt automatisch.

Hinweis • Je nach Inhalt der Disk kann der am Anfang eingeblendete Disk-Bildschirm unterschiedlich aussehen.

Um die Wiedergabe anzuhalten, drücken Sie **STOP** bei laufender Disk.

- Wenn Sie die Taste einmal drücken, wird **„PRESS PLAY“** angezeigt und die Stelle, an der die Wiedergabe angehalten wurde, gespeichert. Wenn Sie die **PLAY/PAUSE** (▶/||) - oder **ENTER**-Taste drücken, wird die Wiedergabe an der Stelle fortgesetzt, an der sie unterbrochen wurde. (Diese Funktion ist nur bei DVDs möglich.)
- Wenn Sie die Taste zweimal drücken, wird **„STOP“** eingeblendet. Durch Drücken der **PLAY/PAUSE** (▶/||) -Taste beginnt die Wiedergabe von vorn.

Um die Wiedergabe vorübergehend anzuhalten, drücken Sie die **PLAY/PAUSE**-Taste bei laufender Disk.

- Um mit der Wiedergabe fortzufahren, drücken Sie **PLAY/PAUSE** (▶/||) erneut.

Auswählen des Videoformats

Halten Sie bei ausgeschaltetem Gerät die Taste **NT/PAL** auf der Fernbedienung länger als 5 Sekunden gedrückt.

- Das Videoformat ist standardmäßig auf **„PAL“** eingestellt.
- Im Display erscheint **„NTSC“** bzw. **„PAL“**.
Drücken Sie nun die Taste **NT/PAL** kurz, um **„NTSC“** oder **„PAL“** auszuwählen.
- Die Videoformatnormen sind von Land zu Land verschieden.
- Für eine optimale Wiedergabe muss das Videoformat der Disk mit dem Videoformat Ihres TV-Gerätes übereinstimmen.

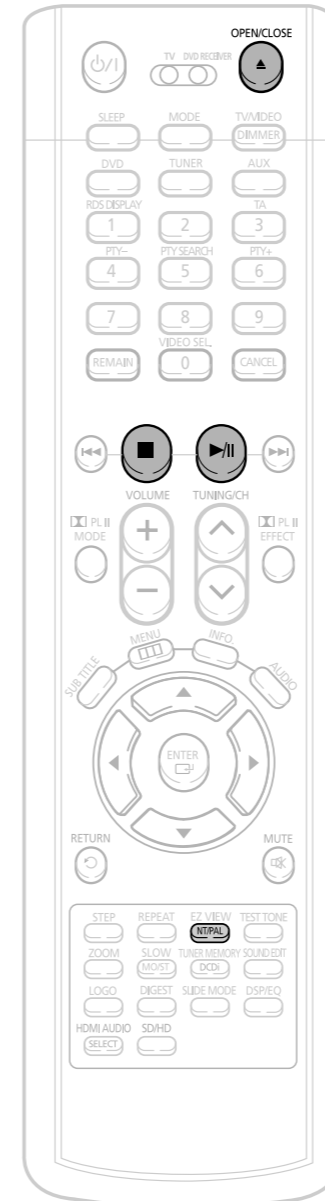

Disc-Begriffe

Gruppen und Spuren (DVD-AUDIO)

- Der Inhalt einer DVD-Audio ist in mehrere große Abschnitte, so genannte „Gruppen“, unterteilt, wobei jede dieser Gruppen kleinere Abschnitte, so genannte „Spuren“, umfasst. Diesen Abschnitten sind Nummern zugeordnet. Diese Nummern werden als „Gruppennummern“ und „Spurnummern“ bezeichnet.

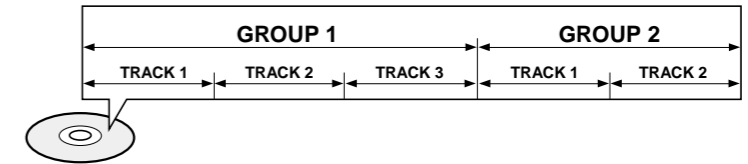

Titel und Kapitel (DVD-VIDEO)

- Der Inhalt einer DVD-Video ist in mehrere große Abschnitte, so genannte „Titel“, aufgeteilt, wobei jeder dieser Titel kleinere Abschnitte, so genannte „Kapitel“, umfassen kann. Diesen Abschnitten sind Nummern zugeordnet. Diese Nummern werden als „Titelnummern“ und „Kapitelnummern“ bezeichnet.

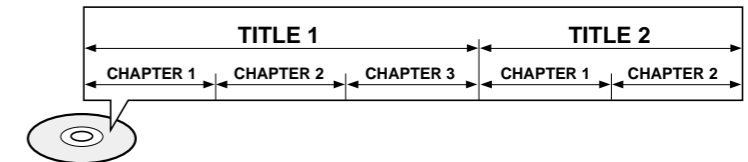

Spuren (SACD, Video- und Musik-CDs)

- Video- und Musik-CDs sind in Abschnitte aufgeteilt, die „Spuren“ genannt werden. Diesen Abschnitten sind Nummern zugeordnet. Diese Nummern werden als „Spurnummern“ bezeichnet.

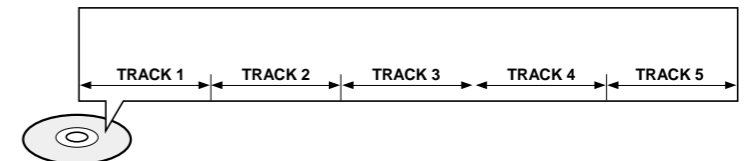

Files (DivX)

- DivX unterteilt sich in Abschnitte die „Files“ genannt werden. Diesen Abschnitten werden Nummern zugewiesen. Diese Nummern werden **„File Numbers“** genannt.

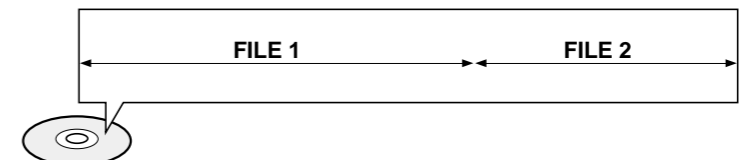

Hinweis • In dieser Bedienungsanleitung beziehen sich die Hinweise, die mit **„DVD“** (DVD) markiert sind, auf DVD-VIDEO, DVD-AUDIO und DVD-R/RW. Wo ein bestimmter DVD-Typ erwähnt ist, wird dies separat angezeigt.

- Je nach Inhalt der Disk kann der am Anfang eingeblendete Disk-Bildschirm unterschiedlich aussehen.

SACD (Super Audio CD) Wiedergabe

Jetzt können Sie den originellen Multikanalklang genießen, die Geräusche die den Grenzen des menschlichen Gehörs überschreiten produzieren kann.

1 Öffnen Sie die Diskettenfach mit Hilfe der **OPEN/CLOSE** Taste und legen Sie die SACD ein.

- Das SACD Menü erscheint und Wiedergabe fängt an.



2 Wenn SACD im Haltemodus ist, kann ein beliebiger Titel mit Hilfe der **ENTER** Taste gewählt werden.

- Während der Wiedergabe können Sie mit der Taste **▲ ▼** keinen Track wählen.

3 Drücken Sie **STOP**, um Wiedergabe anzuhalten.

Disk Spezifikationen

Artikel	CD	SACD	DVD Audio
Anzahl Kanäle und Spielzeit	2 Kanäle: 70 Minuten	2 Kanalton: 110Minuten 5.1 Kanalton: 81Minuten	2 Kanalton: 120 Minuten 5.1 Kanalton: 89 Minuten
Frequenzstichprobe	44.1 KHz	2822.4 KHz (64 mal eines herkömmlichen CDs)	44.1~192 KHz (4.4 mal eines herkömmlichen CDs)
Aussteuerungsbereich	96 dB	120 dB	144 dB
Spielfrequenz	~20 KHz	~100 KHz	~96 KHz

Hinweis

- SACD hat drei verschiedene Formate. Einschicht Disketten haben ein HD Schicht, Doppelschicht Disketten haben zwei Schichten und die Hybride Version die eine CD Schicht sowie HD Schicht enthält. Hybrid Disketten können in eine normale CD Spieler abgespielt werden.

MP3-CD-Wiedergabe

Abgespielt werden können Daten-CDs (CD-R, CD-RW), die im MP3-Format codiert sind.

GER

1 Drücken Sie die Taste **OPEN/CLOSE**, um die Disk-Lade zu öffnen, und legen Sie eine MP3-CD ein.

- Der MP3-Menübildschirm erscheint und die Wiedergabe beginnt.
- Das Aussehen des Menüs hängt von der MP3-Disk ab.
- Dateien im Format WMA-DRM können nicht abgespielt werden.



2 Wählen Sie im Stopp-Modus mit **◀ ▶ ▲ ▼** ein Album aus und drücken Sie die **ENTER**-Taste.

- Wählen Sie den Track mit **▲ ▼**.

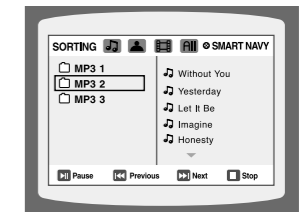

3 Drücken Sie **◀ ▶ ▲ ▼** zur Auswahl eines anderen Albums und anschließend **ENTER**.

- Zur Auswahl eines anderen Albums oder Titels wiederholen Sie die oben genannten Schritte 2 und 3.

Hinweis

- In Abhängigkeit vom Aufnahmemodus lassen sich manche MP3-CDs nicht abspielen.
- Das Inhaltsverzeichnis einer MP3-CD hängt davon ab, in welchem Format die MP3-Titel auf der CD vorliegen.

4 Um die Wiedergabe anzuhalten, drücken Sie die **STOP**-Taste.

Abspielen einer Datei aus dem Menü

Drücken Sie im Modus STOP die Taste **◀ ▶ ▲ ▼** und wählen Sie das gewünschte Symbol aus dem oberen Teil des Menüs.

- Zum ausschließlichen Abspielen von Musik wählen Sie das Symbol .
- Zum ausschließlichen Abspielen von Bildern wählen Sie das Symbol .
- Um Film Datei Ikon wiederzugeben, wählen Sie die Film Datei Ikon .
- Zur Auswahl aller Dateien wählen Sie das Symbol .

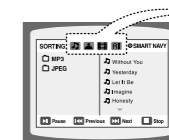

- • Symbol für Musikdatei
- • Symbol für Bilddatei
- • Symbol für Film
- • Symbol für alle Dateien

Wiedergabe von JPEG-Dateien JPEG

Bilder, die mit einer Digitalkamera oder einem Camcorder aufgenommen wurden, oder JPEG-Dateien auf einem PC können auf einer CD gespeichert und anschließend auf diesem DVD-Player wiedergegeben werden.

Dia-Modus

1 Legen Sie die JPEG-Disk in die Disk-Lade ein.

2 Drücken Sie die **OPEN/CLOSE**-Taste.

3 Drücken Sie die **SLIDE MODE**-Taste.

- Die Wiedergabe beginnt automatisch.
- Bei jedem Tastendruck erfolgt der Bildübergang wie folgt:

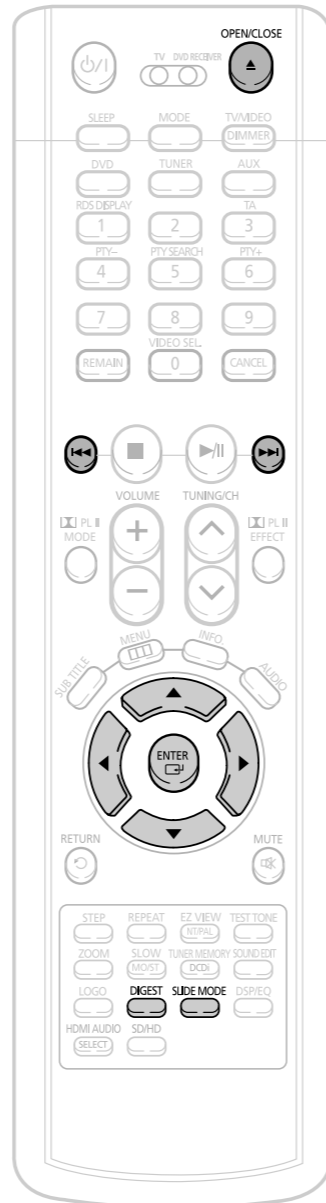
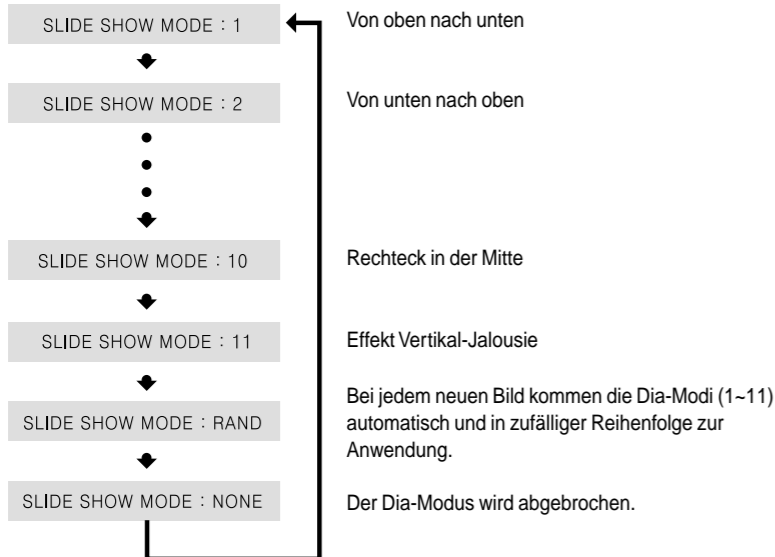

Drücken Sie **◀◀▶▶**, um zum nächsten Dia zu springen.

- Mit jedem Tastendruck wird das Dia vorwärts bzw. rückwärts bewegt.

Übersichtsfunktion

Sie können 9 JPEG-Bilder auf einmal auf dem Fernsehbildschirm betrachten.

1 Drücken Sie die **DIGEST**-Taste während der Wiedergabe.

- Die JPEG-Dateien werden in 9 Fenstern gezeigt.



2 Drücken Sie die Richtungstasten **▲, ▼, ◀, ▶** um das gewünschte Bild auszuwählen. Drücken Sie anschließend die **ENTER**-Taste.

- Das gewählte Bild wird 5 Sekunden lang wiedergegeben, bevor mit dem nächsten Bild fortgefahren wird.



Zur Anzeige der vorherigen oder nächsten 9 Fenster drücken Sie **◀◀▶▶**.

Rotations-/Flip-Funktion

Drücken Sie die Richtungstasten **▲, ▼, ◀, ▶** während der Wiedergabe.

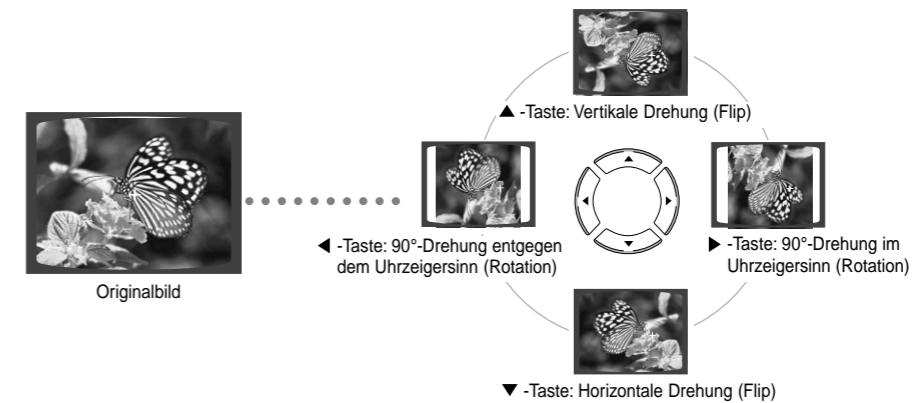

JPEG - Beschränkungen

Die maximale Auflösung für normale Bilder beträgt 5120 x 3840 (oder 19,0 MPixel) und 2048 x 1536 (3,0 MPixel) für progressive Bilder. Es gibt keine Beschränkung der Dateigröße. Der Decoder ist unabhängig vom Gerät, o.a. trifft daher sowohl für USB- als auch für andere Geräte zu.

Progressive JPEG-Bilder -- jene, die sich während des Downloads langsam aufbauen.

DivX-Wiedergabe

Vor-/Zurückspringen

Drücken Sie während der Wiedergabe die Tasten **◀◀▶▶**.

- Durch Drücken von **▶▶** gelangen Sie zur nächsten Datei, wenn mehr als 2 Dateien auf der Disk vorhanden sind.
- Durch Drücken von **◀◀** gelangen Sie zur vorherigen Datei, wenn mehr als 2 Dateien auf der Disk vorhanden sind.

Zeitraffer

Um die Disk schneller abzuspielen, drücken Sie während der Wiedergabe **◀◀** oder **▶▶**.

- Bei jeder Betätigung (Drücken und Halten) ändert sich die Wiedergabegeschwindigkeit folgendermaßen:
2x → 4x → 8x → 32x → Normal.

Funktion zum Überspringen von 5 Minuten

Drücken Sie während der Wiedergabe die Tasten **◀**, **▶**.

- Die Wiedergabe überspringt bei Betätigung der Taste **▶** 5 Minuten.
- Die Wiedergabe springt bei Betätigung der Taste **◀** 5 Minuten zurück.

Zoom-Funktion

1 Drücken Sie die **ZOOM**-Taste.

- Bei jedem Tastendruck wechselt die Auswahl zwischen "ZOOM X2" und "ZOOM OFF".

2 Drücken Sie die Richtungstasten **▲, ▼, ◀, ▶**, um zu dem Ausschnitt, der vergrößert werden soll, zu gelangen.

- Hinweis**
- Eine DivX-Datei kann nur 2fach gezoomt werden (ZOOM X2-Modus).
 - Die Funktion Zoom ist beim Abspielen einer MPEG1-Videodatei nicht verfügbar.

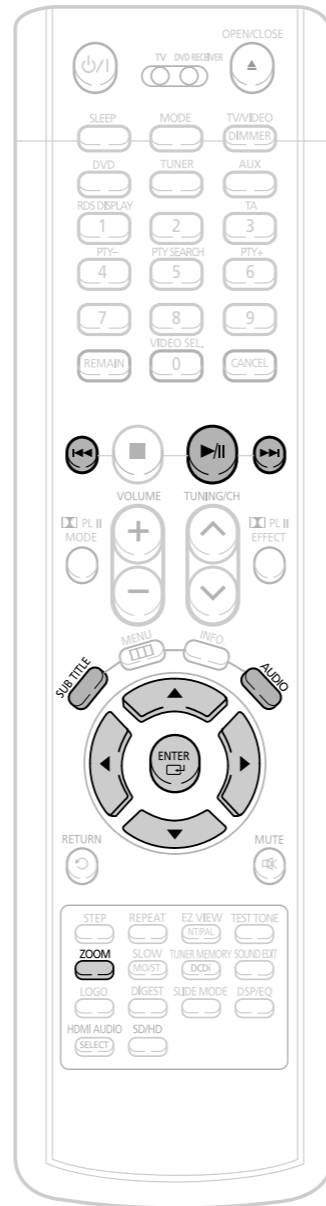

Anzeige von Untertiteln

Drücken Sie die **SUBTITLE**-Taste.

- Bei jedem Tastendruck wechselt die Auswahl zwischen "SUBTITLE ON" (1/1, 1/2 ...) und "SUBTITLE OFF".
- Wenn die Disk nur eine Untertiteldatei besitzt, wird diese automatisch wiedergegeben.

Audioanzeige

Drücken Sie die **AUDIO**-Taste.

- Bei jedem Tastendruck wechselt die Auswahl zwischen "AUDIO ON" (1/1, 1/2 ...) und "👂".

Hinweis • "👂" wird angezeigt, wenn es auf der Disk eine unterstützte Sprache gibt.

DivX (Digital internet video eXpress)

Das Videoformat DivX wurde von Microsoft auf der Basis der MPEG4 Kompressionstechnologie entwickelt, um Audio- und Videodaten über das Internet in Echtzeit bereitstellen zu können. Zur Kodierung von Video wird MPEG4 genutzt, für Audiomaterial hingegen MP3; somit erhalten die Benutzer einen Film in DVD-gleicher Audio- und Videoqualität.

1. Unterstützte Formate

- Das Produkt liefert die folgenden Medienformate. Falls Video- und Audioformate nicht unterstützt werden, kann es zu Problemen wie Zerrbildern oder fehlendem Klang führen.

• Unterstützte Videoformate:

Format	AVI	WMV
Unterstützte Version	DivX 3.11-5.1	V1 / V2 / V3 / V7

• Unterstützte Audioformate

Format	MP3	WMA	AC3	DTS
Bitrate	80-384kbps	56-128kbps	128-384kbps	1.5Mbps
Sample-Frequenz	44,1khz		44,1/48khz	44.1khz

- DivX Bild und Tondateien, die im DTS Format entwickelt wurden können nur bis zu 6Mbps unterstützt werden.
- Seitenverhältnis: Obwohl die Standardauflösung unter DivX 640*480 Pixel (4:3) beträgt, unterstützt dieses Produkt bis zu 720*480 Pixel (16:9). Auflösungen des TV-Schirms über 800 werden nicht unterstützt.
- Wenn Sie eine Disk mit einer Sampling-Frequenz von über 48 kHz oder 320 Kbps abspielen, kann auf dem Bildschirm ein Zittern entstehen.

2. Erfassung

- Sie müssen eine Erfahrung mit der Extraktion und dem Editieren von Video haben, um diese Funktion richtig verwenden zu können.
- Um die Überschriftfunktion zu verwenden, speichern Sie die Überschriftdatei (*.smi) im gleichen Ordner mit demselben Dateinamen wie die DivX-Datei (*.avi).
Beispiel. Stammverzeichnis Samsung_Bluetek_007CD1.avi
Samsung_Bluetek_007CD1.smi
- Sie können bis zu 60 alphanumerische (oder 30 ostasiatische; 2 Byte Charaktere wie Koreanisch und Chinesisch) Zeichen für den Dateinamen verwenden.

Wiedergabe von Media-Dateien über die Funktion USB-Host

Jetzt können Sie verschiedene Mediendateien wie Bilder, Filme und Lieder die in ein MP3 Spieler, USB Treiber oder Digitalkamera gespeichert sind in der hohen Bild- und Tonqualität des 5.1 Kanal Home Cinema Systems genießen, in dem das Speichermedium mit den USB- Anschluss dieses Gerätes verbunden wird.

1 Öffnen Sie die USB-Kappe und schließen Sie das USB-Kabel an.

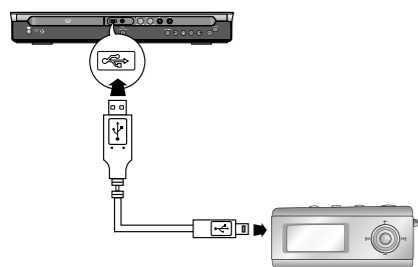

2 Drücken Sie die Taste **FUNCTION** an der Haupteinheit oder **AUX** auf der Fernbedienung zur Auswahl des Modus' USB.

- "USB" erscheint vorübergehend auf dem Display.
- Der USB-Sortierbildschirm erscheint auf dem Fernseher und die gespeicherte Datei wird abgespielt.

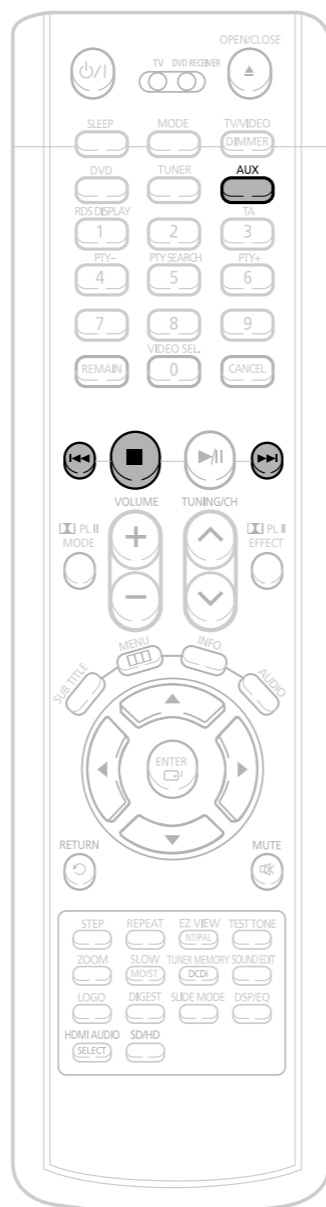

Um die Wiedergabe zu beenden drücken Sie die Taste **STOP** (■).

Sichere Entfernung des USB Treibers

Um Beschädigung der gespeicherten Dateien zu vermeiden gehen sie wie folgt vor:

- (1) Drücken Sie die Stoptaste zweimal. Die Anzeige sollte **REMOVE → USB** mitteilen.
- (2) Wenn das Hauptgerät ausgeschaltet ist, oder eine andere das Gerät in ein anderes Funktionsmodus ist, kann der USB Kabel entfernt werden.

Vor-/Zurückspringen

Drücken Sie während der Wiedergabe die Taste **⏮ ⏭**.

- Bei mehreren Dateien wird durch Drücken der Taste **⏭** die nächste Datei gewählt.
- Bei mehreren Dateien wird durch Drücken der Taste **⏮** die vorherige Datei gewählt.

Zeitraffer

Um die Disk schneller abzuspielen, drücken Sie während der Wiedergabe **⏮** oder **⏭**.

- Bei jeder Betätigung (Drücken und Halten) ändert sich die Wiedergabegeschwindigkeit folgendermaßen: 2x → 4x → 8x → 32x → Normal.

Kompatible Geräte

1. USB-Geräte, die Massenspeicher nach dem Standard USB V 1.0 unterstützen. (USB-Geräte, die ohne zusätzliche Treiberinstallation als Wechseldatenträger unter Windows (2000 oder neuer) laufen).
2. MP3-Player: MP3-Player mit Festplatte oder auf Flash-Basis.
3. CBI (Control/Bulk/Interrupt) wird nicht unterstützt.
4. Digitale Kamera: Das PTP-Protokoll wird nicht unterstützt.
 - Geräte, die nach Anschluss an den Computer eine zusätzliche Installation von Programmen erfordern, werden nicht unterstützt.
5. USB-Festplatte und USB-Flash-Drive: Geräte, die USB 2.0 oder USB 1.1 unterstützen.
 - Bei Anschluss eines Gerätes mit USB 1.1 können Sie evtl. einen Unterschied in der Wiedergabequalität feststellen.
 - Bei USB-Festplatten den korrekten Anschluss der Stromversorgung für die Platte sicherstellen.
6. USB-Kartenleser: Einfach- und Multikartenleser
 - Je nach Hersteller wird der USB-Kartenleser evtl. nicht unterstützt.
 - Beim Einsetzen von mehreren Speicherkarten in einen Multikartenleser kann es zu Problemen kommen.
7. Bei Verwendung eines USB-Verlängerungskabels kann es vorkommen, dass USB-Geräte nicht erkannt werden.

Unterstützte Formate

	Dateiname	Dateierweiterung	Bitrate	Version	Pixel	Sampling Frequenz
Foto	JPG	.JPG .JPEG	-	-	640*480	-
Musik	MP3	.MP3	80~384kbps	-	-	32k/44,1k/48kHz
	WMA	.WMA	56~128kbps	V8	-	32k/44,1k/48kHz

- Geräte mit NTFS-Dateisystem werden nicht unterstützt. (Es wird nur das System FAT unterstützt).
- Die **USB Host Play Funktion dieses Produktes unterstützt nicht alle USB Treiber.** Für weitere Information über unterstützte Geräte, bitte bei Seite 75-76 nachschlagen.

Anzeigen von Disk-Informationen

Sie können Wiedergabeinformationen der Disk auf dem Fernsehbildschirm anzeigen.

Drücken Sie die **INFO**-Taste.

- Bei jedem Tastendruck wechselt die Anzeige wie folgt:

DVD



Anzeigefeld wird ausgeblendet



Anzeigefeld wird ausgeblendet

VCD CD



Anzeigefeld wird ausgeblendet

MP3 DivX JPEG



Anzeigefeld wird ausgeblendet

Hand symbol: erscheint auf dem Fernsehbildschirm!
 Wenn dieses Symbol auf dem Fernsehbildschirm beim Drücken einer Taste erscheint, ist die gewünschte Funktion für die derzeit laufende Disk nicht möglich.

Hinweis

- Je nach Art der Disk kann das eingeblendete Disk-Informationenfeld unterschiedlich aussehen.
- Je nach Disk können Sie auch DTS, DOLBY DIGITAL oder PRO LOGIC auswählen.

Bildschirmanzeigefeld

DVD	DVD-Symbol	DivX	DivX-Symbol	KAPITEL-Symbol	WIEDERGABE-WIEDERHOLUNG-Symbol	LR STEREO (L/R)-Symbol
VCD	VCD-Symbol	DVD AUDIO	DVD-AUDIO-Symbol	TRACK (DATEI)-Symbol	AUDIO-SPRACHE-Symbol	DOLBY DIGITAL DOLBY DIGITAL-Symbol
CD	CD-Symbol	TITEL-Symbol	TITEL-Symbol	Symbol für die VERSTRICHENE ZEIT	UNTERTITEL-Symbol	ANGLE-Symbol
MP3	MP3 CD-Symbol	GROUP-Symbol	GROUP-Symbol	SACD-Symbol		

Überprüfen der verbleibenden Zeit

Drücken Sie die **REMAIN**-Taste.

- So können Sie die gesamte Dauer oder die verbleibende Spielzeit eines laufenden Titels oder Kapitels erfahren.

Jedes Mal, wenn die **REMAIN**-Taste gedrückt wird

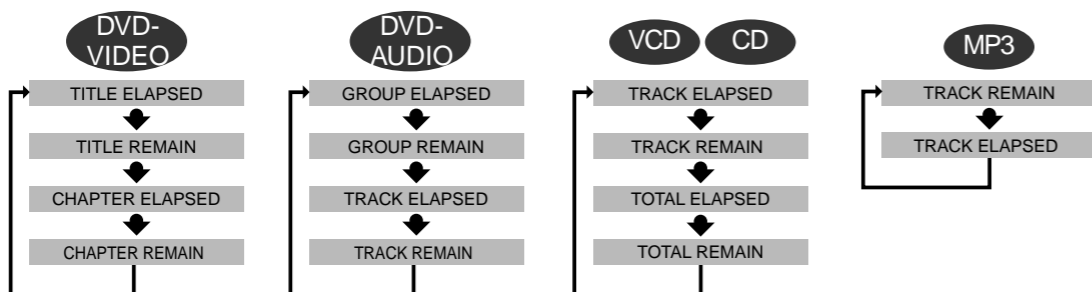

Wiedergabe in Zeitlupe/Zeitraffer

Zeitraffer

DVD VCD SACD CD MP3

Halten Sie die Taste **⏮⏭** gedrückt.

- Jedes Mal, wenn die Taste bei laufender DVD gedrückt gehalten wird, ändert sich die Wiedergabegeschwindigkeit wie folgt:

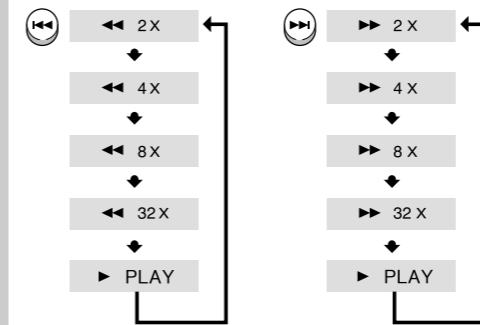

Zeitlupe

Drücken Sie die **SLOW**-Taste.

- Jedes Mal, wenn die Taste bei laufender DVD gedrückt wird, ändert sich die Wiedergabegeschwindigkeit wie folgt:

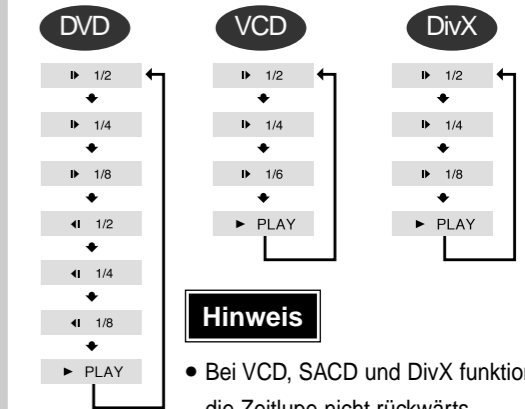

Überspringen von Szenen und Musikstücken

Drücken Sie kurz **⏮⏭**.

- Jedes Mal, wenn Sie die Taste während der Wiedergabe kurz drücken, wird das vorige bzw. nächste Kapitel, Track oder Verzeichnis (Datei) gespielt.



- Wenn Sie einen Track von einer VCD anschauen, der länger als 15 Minuten ist, und diese Taste **⏮⏭** drücken, springt die Wiedergabe in 5-Minuten-Abständen vor oder zurück.

Wiedergabe-Wiederholung

Mit der Wiederholungsfunktion können Sie ein Kapitel, einen Titel, einen Track (Musikstück) oder ein Verzeichnis (MP3-Datei) wiederholen.

DVD VCD SACD CD MP3 JPEG

Drücken Sie die **REPEAT**-Taste.

- Jedes Mal, wenn die Taste bei laufender DVD gedrückt wird, ändert sich der Modus der Wiedergabe-Wiederholung wie folgt:

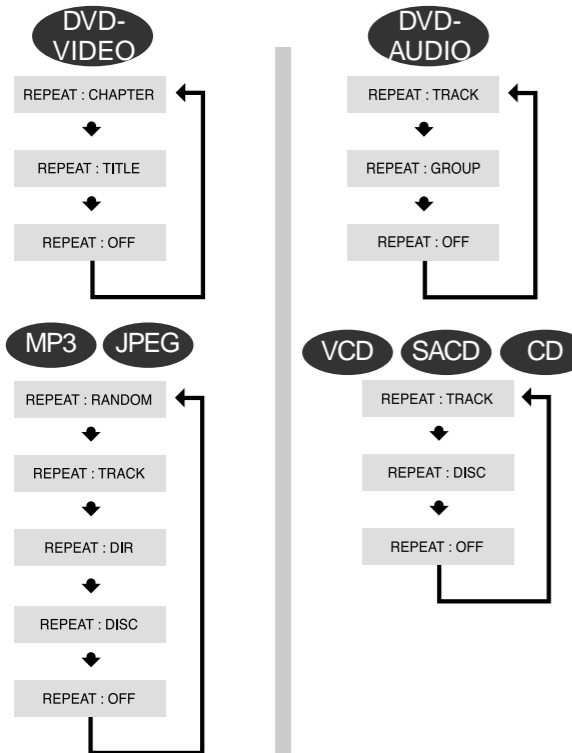

Optionen der Wiedergabe-Wiederholung

- CHAPTER**
Das gewählte Kapitel wird wiederholt.
- TITLE**
Der gewählte Titel wird wiederholt.
- GROUP**
Die gewählte Gruppe wird wiederholt.
- RANDOM**
Die Tracks werden in zufälliger Reihenfolge abgespielt. (Ein Track, der bereits gespielt wurde, kann auch wiederholt werden.)
- TRACK**
Der gewählte Track wird wiederholt.
- DIR**
Sämtliche Tracks im gewählten Ordner werden wiederholt.
- DISC**
Die ganze Disk wird wiederholt.
- OFF**
Die Wiedergabe-Wiederholung wird abgebrochen.

Hinweis

- Bei VCDs der Version 2.0 ist die Wiederholungsfunktion nicht möglich, wenn PBC eingeschaltet ist. Damit Sie die Wiedergabe-Wiederholung bei einer VCD mit PBC nutzen können, müssen Sie die Option PBC im Disk-Menü auf OFF (Aus) stellen. (Siehe Seite 40.)

So wählen Sie den Wiedergabe-Wiederholungsmodus im Disk-Informationenfeld:

- Drücken Sie die **INFO**-Taste zweimal.
- Drücken Sie die Richtungstaste **▶**, um zum Symbol für die WIEDERGABE-WIEDERHOLUNG (↻) zu gelangen.
- Drücken Sie die Richtungstaste **▼**, um den gewünschten Modus auszuwählen.
- Drücken Sie die **ENTER**-Taste.

* Bei MP3- und JPEG-Disks kann die Wiederholungsfunktion nicht im Disk-Informationenfeld gewählt werden.

A-B-Wiedergabe-Wiederholung

Sie können einen bestimmten Abschnitt einer DVD wiederholt abspielen.

GER

DVD VCD CD

1 Drücken Sie die **INFO**-Taste zweimal.

- Bei einer VCD oder CD drücken Sie die **INFO**-Taste nur einmal.

DVD EN 1/3 OFF/ 02 ↻ OFF

2 Drücken Sie die Richtungstaste **▶**, um zum Symbol für die WIEDERGABE-WIEDERHOLUNG (↻) zu gelangen.

DVD EN 1/3 OFF/ 02 ↻ OFF

3 Drücken Sie die Richtungstasten **▲**, **▼**, um "A" auszuwählen, und drücken Sie anschließend die **ENTER**-Taste am Anfang des gewünschten Abschnitts.

- Durch Drücken der **ENTER**-Taste wird die gewählte Stelle gespeichert.

DVD EN 1/3 OFF/ 02 ↻ A-

DVD EN 1/3 OFF/ 02 ↻ A-?
REPEAT : A-

4 Drücken Sie die **ENTER**-Taste am Ende des gewünschten Abschnitts.

- Daraufhin wird der Abschnitt wiederholt.

DVD EN 1/3 OFF/ 02 ↻ A-B
REPEAT : A-B

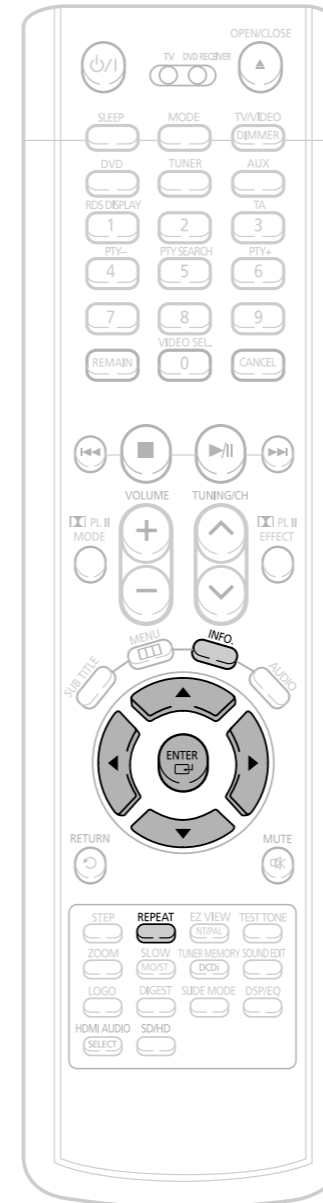

Um mit der normalen Wiedergabe fortzufahren, drücken Sie die Richtungstasten **▲**, **▼**.

Hinweis

- Die A-B-Wiederholungsfunktion ist bei SACD, MP3- und JPEG-Disks nicht möglich.

BEDIENUNG

Step-Funktion DVD VCD

Drücken Sie die **STEP**-Taste.

- Bei jedem Tastendruck wird die jeweilige Szene um ein Einzelbild weiter geschaltet.

Hinweis

- Bei der Zeitrasterwiedergabe einer SACD, CD oder MP3-CD wird der Ton nur in 2facher Geschwindigkeit wiedergegeben, nicht aber in 4facher, 8facher und 32facher Geschwindigkeit.
- Bei Zeitlupenwiedergabe und Einzelbildschaltung ist kein Ton zu hören.



Angle-Funktion DVD

Mithilfe dieser Funktion können Sie ein und dieselbe Szene aus mehreren Blickwinkeln betrachten.

1 Drücken Sie die **INFO**-Taste.

2 Drücken Sie die Richtungstaste **▶**, um zum **ANGLE** ()-Symbol zu gelangen.

DVD 01/01 001/040 0:00:37 1/3

DVD 01/01 001/040 0:00:37 1/3

3 Drücken Sie die Richtungstasten **▲**, **▼** oder Nummertasten, um den gewünschten Blickwinkel auszuwählen.

- Bei jedem Tastendruck wechselt der Blickwinkel wie folgt:

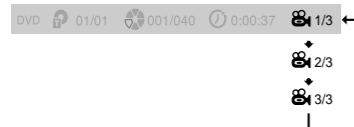

Hinweis

- Die Angle-Funktion ist nur bei Disks möglich, auf denen mehrere Blickwinkel aufgezeichnet sind.

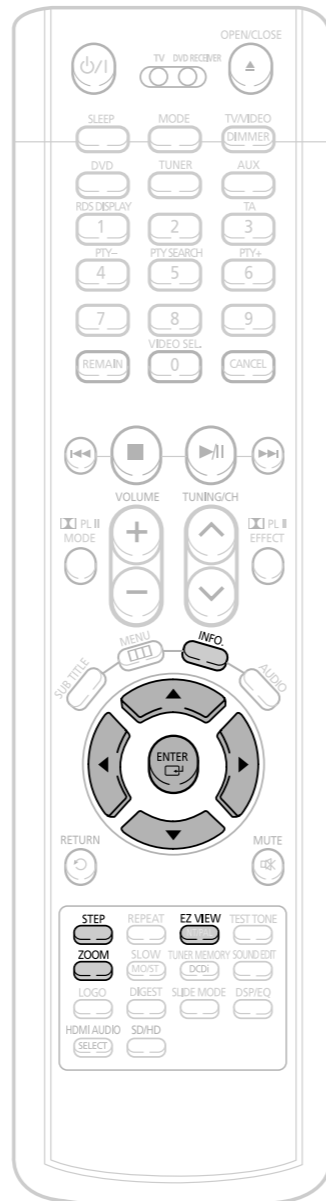

Zoom-Funktion (Bildausschnittsvergrößerung) DVD VCD GER

Mithilfe dieser Funktion können Sie einen bestimmten Bildausschnitt vergrößern.

1 Drücken Sie die **ZOOM**-Taste.

2 Drücken Sie die Richtungstasten **▲**, **▼**, **◀**, **▶** um zu dem Ausschnitt, der vergrößert werden soll, zu gelangen.

3 Drücken Sie die **ENTER**-Taste.

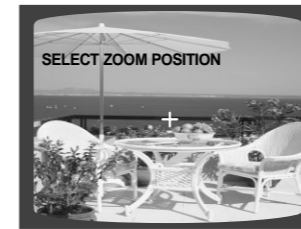

- Bei jedem Tastendruck wechselt die Zoomstufe wie folgt:

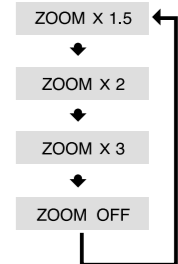

Hinweis

- Bei DivX ist nur eine 2:1 Vergrößerung möglich.

EZ VIEW-Funktion DVD

Drücken Sie die **EZ VIEW**-Taste.

- Bei jedem Tastendruck wechselt die Zoom-Funktion zwischen "On" (Ein) und "Off" (Aus).
- Wird ein Film im Breitbildformat wiedergegeben, können die schwarzen Balken am oberen und unteren Bildschirmrand durch Drücken der **EZ VIEW**-Taste entfernt werden.

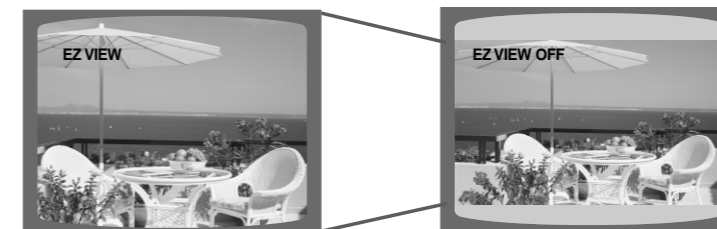

Hinweis

- Diese Funktion ist unwirksam, wenn die DVD mit mehreren Kamerablickwinkeln aufgezeichnet ist.
- Da manche Disks über ein integriertes Seitenverhältnis von Länge und Breite verfügen, kann es sein, dass keine schwarzen Balken erscheinen.
- Diese Funktion kann nicht bei DivX Disketten benutzt werden.

Bonusgruppe/Seiten blättern

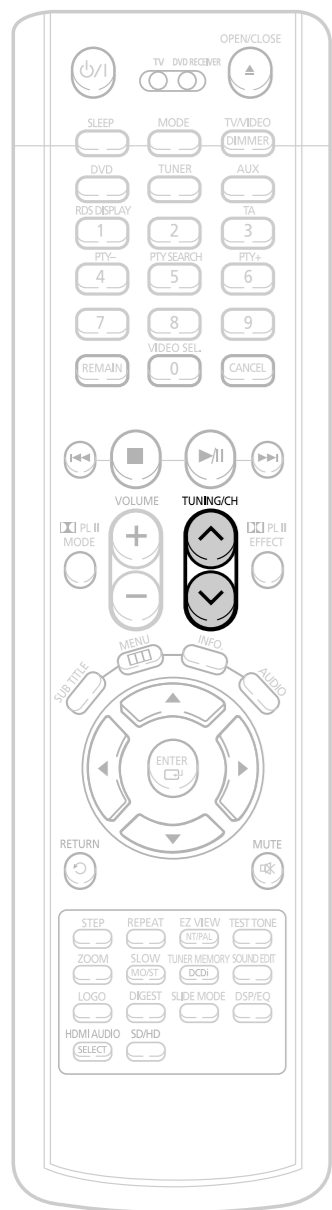

Bonusgruppe DVD-AUDIO

Manche DVD-Audio-Discs enthalten zusätzlich eine „Bonusgruppe“, die durch Eingabe einer vierstelligen Schlüsselnummer wiedergegeben werden kann. Nähere Informationen und die Schlüsselnummer entnehmen Sie bitte der Disc-Verpackung.

Wenn Sie eine DVD-Audio abspielen, die eine Bonusgruppe enthält, erscheint automatisch der Eingabebildschirm für die Schlüsselnummer.

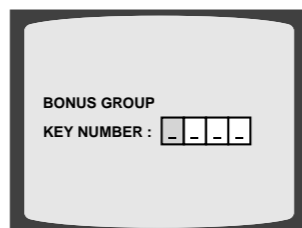

Hinweis

- Wenn Sie die Disc entnehmen, den Player ausschalten oder den Stecker ziehen, müssen Sie die Schlüsselnummer erneut eingeben.

Seiten blättern DVD-AUDIO

Drücken Sie während der Wiedergabe die Taste **TUNING/CH** auf der Fernbedienung.

- Sie können das gewünschte Bild auf einer DVD-AUDIO, die Fotos enthält, auswählen.
- Je nach Herstellungsart lassen sich bei manchen Discs möglicherweise keine Bilder auswählen.

Die Audio-Sprache/Untertitelsprache auswählen

Auswahl der Audio-Sprache DVD

1 Drücken Sie die **INFO-Taste** zweimal.



2 Drücken Sie die Richtungstasten **▲, ▼** oder Nummerntasten, um die gewünschte Audio-Sprache auszuwählen.

- Je nach Anzahl der Sprachen auf einer DVD wird bei jedem Tastendruck eine andere Audio-Sprache (ENGLISCH, SPANISCH, FRANZÖSISCH etc.) gewählt.

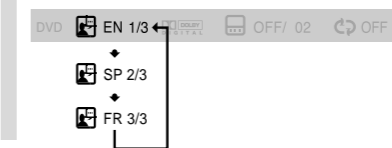

Hinweis

- Sie können die Taste **AUDIO** auf der Fernbedienung zur Auswahl der Audiosprache verwenden.

Auswahl der Untertitelsprache DVD

1 Drücken Sie die **INFO-Taste** zweimal.



2 Drücken Sie die Richtungstaste **▶**, um zum **UNTERTITEL** (SUBTITLE)-Symbol zu gelangen.



3 Drücken Sie die Richtungstaste **▼** oder die Nummerntasten, um den gewünschten Untertitel auszuwählen.

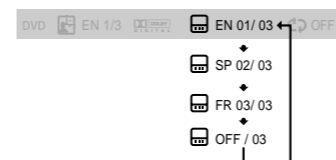

Hinweis

- Sie können auch **Select AUDIO** oder **Select SUBTITLE** Tasten der Fernsteuerung nutzen.
- Sie können die **SUBTITLE**-Taste auf der Fernbedienung zur Auswahl einer Untertitelsprache verwenden.
- Bei bestimmten Discs stehen Untertitel- und Audio-Sprachauswahl u. U. nicht zur Verfügung.

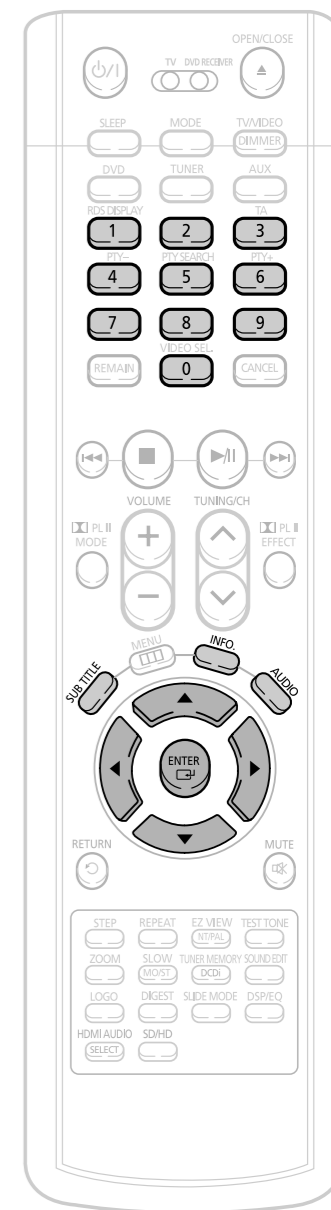

Eine Szene/ein Musikstück direkt aufrufen

DVD VCD SACD CD

1 Drücken Sie die **INFO**-Taste.

DVD 01/05 001/040 0:00:37 1/1

Einen Titel oder einen Track aufrufen

2 Drücken Sie die Richtungstasten **▲**, **▼** oder Nummerntasten, um den gewünschten Titel oder Track auszuwählen, und anschließend die **ENTER**-Taste.

DVD 03/05 001/002 0:00:01 1/1

Ein Kapitel aufrufen

3 Drücken Sie die Richtungstasten **◀**, **▶**, um zum Kapitel(**⊗**)-Symbol zu gelangen.

DVD 01/05 001/040 0:00:01 1/1

Ein Kapitel aufrufen

4 Drücken Sie die Richtungstasten **▲**, **▼** oder Nummerntasten, um das gewünschte Kapitel auszuwählen, und anschließend die **ENTER**-Taste.

DVD 01/05 025/040 0:00:01 1/1

Einen bestimmten Zeitpunkt aufrufen

5 Drücken Sie die Richtungstasten **◀**, **▶** um zur Zeitanzeige zu gelangen.

DVD 01/05 025/040 1:17:30 1/1

Einen bestimmten Zeitpunkt aufrufen

6 Drücken Sie die Nummerntasten, um den gewünschten Zeitpunkt auszuwählen, und anschließend die **ENTER**-Taste.

DVD 01/05 028/040 1:30:00 1/1

MP3 JPEG

Drücken Sie die **Nummerntasten**.

- Die gewählte Datei wird wiedergegeben.
- Eine Disk mit MP3- oder JPEG-Inhalten kann nicht im Bildschirm Disk-Information bewegt werden.
- Beim Abspielen einer MP3- oder JPEG-Disk können Sie nicht mit **▲** oder **▼** zu einem Ordner springen. Um zu einem Ordner zu springen drücken Sie **■** (Stop) und dann **▲**, **▼**.

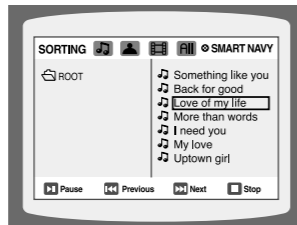

Hinweis

- Sie können **◀◀▶▶** auch mit der Fernbedienung einen Titel, ein Kapitel oder einen Track nach Wunsch aufrufen.
- Bei bestimmten Disks kann der gewählte Titel oder Zeitpunkt möglicherweise nicht aufgerufen werden.

Benutzen des Disk-Menüs DVD

Die Menüs dienen zur Wahl der Audio-Sprache, der Untertitel-Sprache, des Profils usw. Der Inhalt der DVD-Menüs variiert von Disk zu Disk.

GER

1 Drücken Sie die **MENU**-Taste im Stopp-Modus.

- Beim Abspielen einer VCD (Version 2.) kann so zwischen PBC ON (PBC EIN) und OFF (AUS) umgeschaltet werden.



2 Drücken Sie die Richtungstasten **▲**, **▼** um „DISC MENU“ zu markieren, und anschließend die **ENTER**-Taste.

- Wenn Sie ein Disk-Menü wählen, das von der Disk nicht unterstützt wird, erscheint die Meldung „This menu is not supported“ (Dieses Menü wird nicht unterstützt) auf dem Bildschirm.



3 Drücken Sie die Richtungstasten **▲**, **▼**, **◀**, **▶** um das gewünschte Element auszuwählen.

- Drücken Sie die **ENTER**-Taste.



Hinweis

- In Abhängigkeit von der Disk kann das Menü unterschiedlich aussehen.

PBC (Playback Control)

Drücken Sie bei der Wiedergabe einer VCD 2.0 die **Menütaste**.

Mit jedem Tastendruck wechselt die Auswahl zwischen „PBC ON“ und „PBC OFF“.

PBC ON: Diese VCD ist eine Disk der Version 2.0. Die Disk wird gemäß den Einstellungen im Bildschirmmenü abgespielt.

Manche Funktionen können u. U. deaktiviert sein. Wenn Funktionen deaktiviert sind, wählen Sie „PBC OFF“ zu deren Aktivierung.

PBC OFF: Diese VCD ist eine Disk der Version 1.1. Die Disk wird auf die gleiche Weise wie eine Musik-CD wiedergegeben.

Benutzen des Titel-Menüs DVD

Bei DVDs, die mehrere Titel enthalten, können Sie den Titel der Filme anzeigen. Je nach Disk kann die Verfügbarkeit dieser Funktion variieren.

1 Drücken Sie die **MENU**-Taste im Stopp-Modus.



2 Drücken Sie die Richtungstasten **▲**, **▼** um zu „Title Menu“ zu markieren.



3 Drücken Sie die **ENTER**-Taste.

- Das Titelmenü erscheint.



Drücken Sie die **MENU**-Taste, um den Einstellbildschirm zu verlassen.

Hinweis

- In Abhängigkeit von der Disk kann das Titel-Menü unterschiedlich aussehen.

BEDIENUNG

Einstellen der Sprache

Die Sprache des OSD (On-Screen Display) ist standardmäßig auf Englisch eingestellt.

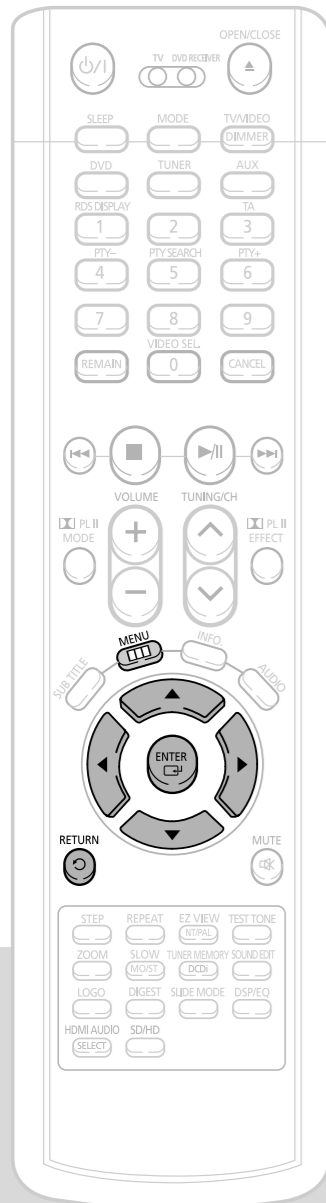

1 Drücken Sie die **MENU**-Taste im Stopp-Modus.



2 Drücken Sie die Richtungstaste **▼**, um „Setup“ zu markieren, und anschließend die **ENTER**-Taste.



3 Wählen Sie **'Language'** und drücken Sie dann die **ENTER**-Taste.



4 Drücken Sie zur Auswahl der gewünschten OSD-Sprache die Cursor-Tasten **▲, ▼** und anschließend **ENTER**.



5 Drücken Sie die Richtungstasten **▲, ▼** um die gewünschte Sprache auszuwählen, und anschließend die **ENTER**-Taste.



- Wird die Sprache auf Englisch eingestellt, wird das Bildschirmmenü nach Beendigung der Einstellung in Englisch angezeigt.

Drücken Sie die **RETURN**-Taste, um zur vorherigen Ebene zurückzukehren.

Drücken Sie die **MENU**-Taste, um den Einstellbildschirm zu verlassen.

Hinweis

- Zur Auswahl einer anderen Sprache drücken Sie **OTHER** und geben Sie dann den Sprach-Code Ihres Landes ein. (Siehe Seite 74 für Sprach-Codes)
Für **AUDIO**, **SUB TITLE** und **DISC MENU** kann die Sprache gewählt werden.



Auswählen der Bildschirmensprache



Auswählen der Audio-Sprache (auf der Disk aufgezeichnet)



Auswählen der Untertitelsprache (auf der Disk aufgezeichnet)



Auswählen der Disk-Menüsprache (auf der Disk aufgezeichnet)

* Ist die von Ihnen gewählte Sprache nicht auf der Disk aufgezeichnet, wird die Menüsprache nicht geändert, auch wenn Sie sie auf die gewünschte Sprache einstellen.

Einstellen des Fernsehbildschirmformats

Je nach Typ des TV-Gerätes (Wide Screen oder 4:3) können Sie das Bildverhältnis des Fernsehers wählen.

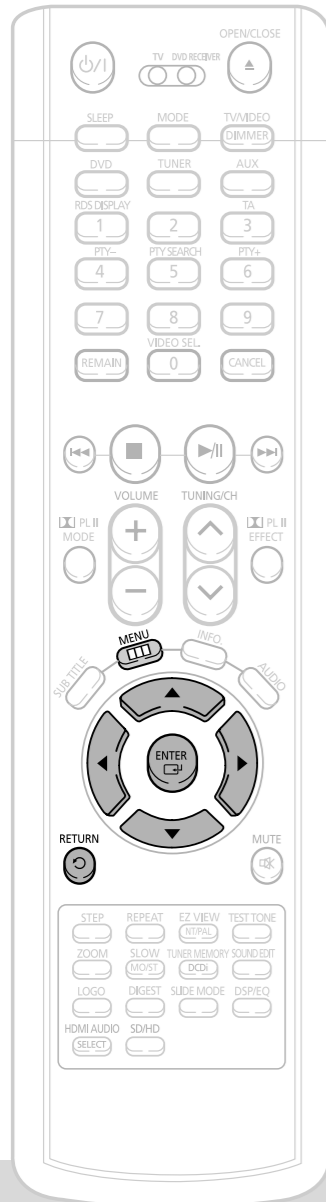

1 Drücken Sie die **MENU**-Taste im Stopp-Modus.



2 Drücken Sie die Richtungstaste **▼**, um „Setup“ zu markieren, und anschließend die **ENTER**-Taste.



3 Drücken Sie die Richtungstaste **▼**, um zu „TV DISPLAY“ zu gelangen, und anschließend die **ENTER**-Taste.



4 Drücken Sie die Richtungstasten **▲**, **▼**, um das gewünschte Element auszuwählen, und anschließend die **ENTER**-Taste.

- Nach Beendigung der Einstellung kehrt die Anzeige zum vorherigen Bildschirm zurück.



Anpassen des Fernsehbildformats (Bildschirmgröße)

Das Verhältnis zwischen Länge und Breite des Bildschirms bei herkömmlichen Fernsehgeräten beträgt 4:3, während es im Breitwandformat und bei hochauflösenden Fernsehgeräten (High Definition TV) 16:9 beträgt. Dieses Seitenverhältnis wird als Bildformat bezeichnet. Beim Abspielen von DVDs, die in unterschiedlichen Bildschirmgrößen aufgenommen wurden, sollten Sie das Bildformat an Ihr Fernsehgerät oder Ihren Monitor anpassen.

★ Wählen Sie für Standard-Fernsehgeräte entweder die Option "4:3LB" oder "4:3PS" je nach Ihren persönlichen Vorlieben aus. Wählen Sie "16:9" für einen Breitbildfernseher.

WIDE

- Zur Wiedergabe eines 16:9-Films im Vollbildmodus auf einem Breitbildfernseher.
- So können Sie das Breitwandformat genießen.



4:3LB (4:3 Letterbox)

- Zur Wiedergabe eines 16:9-Films im Letterbox-Modus auf einem herkömmlichen Fernsehgerät.
- Es erscheint ein schwarzer Balken am oberen und unteren Bildschirmrand.



4:3PS (4:3 Pan&Scan)

- Zur Wiedergabe eines 16:9-Films im Pan-Scan-Modus auf einem herkömmlichen Fernsehgerät.
- Nur der zentrale Bildschirmausschnitt ist zu sehen (dabei wird das 16:9-Bild auf beiden Seiten abgeschnitten).



Hinweis

- Wenn eine DVD im Bildformat 4:3 aufgenommen ist, kann die Wiedergabe nicht im Breitwandformat erfolgen.
- Da DVDs in verschiedenen Bildformaten aufgezeichnet werden, ist ihre Wiedergabe je nach Software, Fernsehgerätetyp und Einstellung des Fernsehbildformats unterschiedlich.

Drücken Sie die **RETURN**-Taste, um zur vorherigen Ebene zurückzukehren.

Drücken Sie die **MENU**-Taste, um den Einstellbildschirm zu verlassen.

Einstellen der Kindersicherung (Benutzerlevel)

Mithilfe dieser Funktion können Sie die Wiedergabe von DVDs, die für Kinder ungeeignet sind, weil sie Filme für Erwachsene oder gewalttätige Szenen enthalten, beschränken.

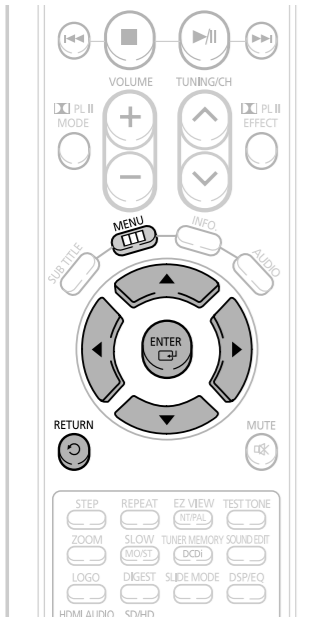

1 Drücken Sie die **MENU-Taste** im Stopp-Modus.



2 Drücken Sie die Richtungstaste **▼**, um „Setup“ zu markieren, und anschließend die **ENTER-Taste**.



3 Drücken Sie die Richtungstaste **▼**, um zu „PARENTAL“ zu gelangen, und anschließend die **ENTER-Taste**.



4 Drücken Sie die Richtungstasten **▲**, **▼**, um den gewünschten Benutzerlevel auszuwählen, und anschließend die **ENTER-Taste**.

- Bei Auswahl von Level 6 können auch DVDs mit Level 7 oder höher nicht abgespielt werden.
- Je höher der Level, desto weniger ist der Inhalt für Kinder geeignet (gewalttätige Szenen, Erwachsenenmaterial).



5 Geben Sie das Passwort ein und drücken Sie anschließend die **ENTER-Taste**.

- Das werkseitig eingestellte Passwort ist „7890“.
- Nach Beendigung der Einstellung kehrt die Anzeige zum vorherigen Bildschirm zurück.



Hinweis • Diese Funktion ist nur wirksam, wenn die jeweilige DVD Benutzerlevel-Informationen enthält.

Drücken Sie die **RETURN-Taste**, um zur vorherigen Ebene zurückzukehren.

Drücken Sie die **MENU-Taste**, um den Einstellbildschirm zu verlassen.

Einstellen des Passworts

Sie können ein Passwort für die Kindersicherung (Benutzerlevel) festlegen.

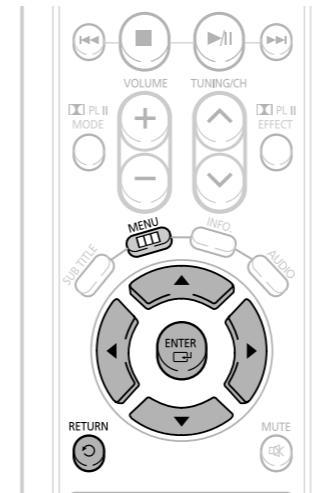

1 Drücken Sie die **MENU-Taste**.



2 Drücken Sie die Richtungstaste **▼**, um „Setup“ zu markieren, und anschließend die **ENTER-Taste**.



3 Drücken Sie die Richtungstaste **▼**, um zu „PASSWORD“ zu gelangen, und anschließend die **ENTER-Taste**.



4 Drücken Sie die **ENTER-Taste**.



5 Geben Sie das Passwort ein und drücken Sie anschließend die **ENTER-Taste**.

- Geben Sie das alte Passwort ein, dann ein neues Passwort und bestätigen Sie das neue Passwort.
- Die Einstellung ist abgeschlossen.



Hinweis • Das werkseitig eingestellte Passwort ist „7890“.

Wenn Sie das Passwort für die Einstufung vergessen haben, gehen Sie wie folgt vor:

- Während sich der Player im Modus No Disc befindet drücken Sie die Taste am Hauptgerät für länger als 5 Sekunden. Im Display erscheint „INITIALIZE“ und alle Einstellungen werden auf die Werkseinstellungen zurückgesetzt.
- Drücken Sie die **POWER-Taste**.

Die **RESET-Funktion** löscht alle gespeicherten Einstellungen. Verwenden Sie diese Funktion nur, wenn es unbedingt nötig ist.

Einstellen des Bildschirmhintergrundes

JPEG DVD VCD

Beim Ansehen einer DVD, VCD oder JPEG-CD können Sie ein Bild, das Ihnen gefällt, als Bildschirmhintergrund übernehmen.

GER

Einstellen des Bildschirmhintergrundes

1 Drücken Sie während der Wiedergabe die **PLAY/PAUSE**-Taste, wenn ein Bild erscheint, das Ihnen gefällt.



2 Drücken Sie die **LOGO**-Taste.

- Auf dem Fernsehbildschirm wird „COPY LOGO DATA“ angezeigt.



3 Das Gerät schaltet sich aus und wieder ein.

- Der gewählte Hintergrund wird angezeigt.
- Sie können bis zu 3 Einstellungen für Hintergrundbilder wählen.

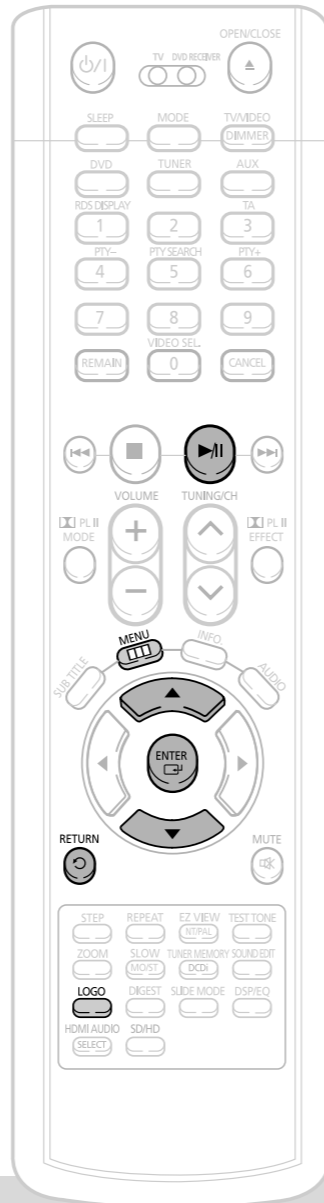

Auswahl einer der 3 Einstellungen

1 Drücken Sie die **MENU**-Taste im Stopp-Modus.



2 Drücken Sie die Richtungstaste **▼**, um „Setup“ zu markieren, und anschließend die **ENTER**-Taste.



3 Drücken Sie die Richtungstaste **▼**, um zu „LOGO“ zu gelangen, und anschließend die **ENTER**-Taste.



4 Drücken Sie **▼**, um das gewünschte 'USER' auszuwählen, und drücken Sie anschließend **ENTER**.



5 Drücken Sie die **MENU**-Taste, um den Einstellbildschirm zu verlassen.

EINSTELLUNGEN



Wählen Sie diese Option, um das Samsung Logo als Bildschirmhintergrund einzustellen.



Wählen Sie diese Option, um ein gewünschtes Bild als Bildschirmhintergrund einzustellen.

Drücken Sie die **RETURN**-Taste, um zur vorherigen Ebene zurückzukehren.

Drücken Sie die **MENU**-Taste, um den Einstellbildschirm zu verlassen.

Wiedergabe-Modus für DVD-Audio-Disks

Manche DVD-Audio-Discs enthalten sowohl DVD-Video als auch DVD-Audio. Um den DVD-Video-Teil der DVD-Audio-Disc abzuspielen, müssen Sie den DVD-Video-Modus einstellen.

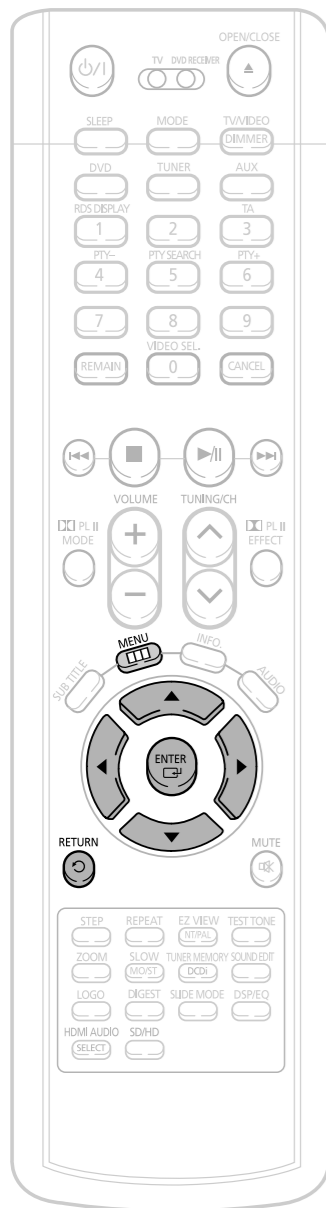

1 Drücken Sie die **MENU**-Taste, während die Disc-Schublade geöffnet ist.



2 Drücken Sie die Richtungstaste **▼**, um zu „Setup“ zu gelangen, und anschließend die **ENTER**-Taste.



3 Drücken Sie die Richtungstaste **▼**, um zu „DVD TYPE“ zu gelangen, und anschließend die **ENTER**-Taste.



Hinweis

- Der DVD-Wiedergabemodus ist standardmäßig auf DVD AUDIO eingestellt.
- Beim ausschalten des Hauptgerätes revertiert es zur Fabrikeinstellung.

4 Drücken Sie die Richtungstaste **▲**, **▼** um zu „DVD VIDEO“ zu gelangen, und anschließend die **ENTER**-Taste.

- Wiederholen Sie die Schritte 1 ~ 4, wenn Sie in den DVD-AUDIO-Abspielmodus wechseln möchten.



Bei Auswahl des DVD-Abspielmodus:

- **DVD VIDEO** : Für die Wiedergabe des Videoinhaltes auf einer DVD-Audio-Disk.
- **DVD AUDIO** : Stellen Sie diese Option ein, um nur den Ton von der DVD abzuspielen.

SACD Wiedergabe Modus

Falls die gespielte SACD HYBRID Disketten Format besitzt, kann es zusätzlich zum SACD MODUS in CODA MODUS gespielt werden.

1 Drücken Sie die **MENU**-Taste, während die Disc-Schublade geöffnet ist.



2 Drücken Sie die Richtungstaste **▼**, um zu „Setup“ zu gelangen, und anschließend die **ENTER**-Taste.



3 Betätigen Sie die Pfeiltasten **▼** um zu SACD TYPE zu gelangen. Dann **ENTER** Taste.



4 Betätigen Sie die Pfeiltasten **▲**, **▼** um zu SACD MODE zu gelangen. Dann **ENTER** Taste.

- Wiederholen Sie Schritte 1-4 um die CDDA Format Inhalte zu spielen.



- **SACD MODE** : Stellen Sie diesen Modus ein, um SACD zu spielen.
- **CDDA MODE** : Stellen Sie diesen Modus ein, um CDDA Format Inhalte die auf eine Diskette enthalten sind abzuspielen.

Hinweis

- Fabrikeinstellung ist SACD MODE beim ausschalten des Hauptgerätes revertiert es zur Fabrikeinstellung

Registrierung für DivX (R)



- Bitte den Registrierungscode verwenden, um das Gerät für Video-On-Demand im Format DivX (R) anzumelden. Nähere Einzelheiten finden Sie unter www.divx.com/vod.

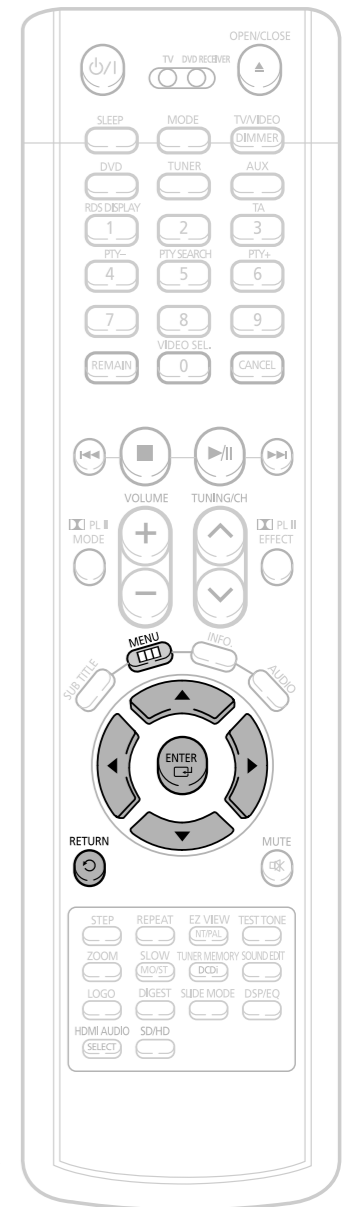

Einstellen des Lautsprechermodus

Signal Ausgang und Frequenzgang der Lautsprecher werden automatisch entsprechend Ihrer Lautsprecherkonfiguration und der verwendeten Lautsprecher angepasst.

1 Drücken Sie die **MENU**-Taste im Stopp-Modus.



2 Drücken Sie die Richtungstaste **▼**, um zu „Audio“ zu gelangen, und anschließend die **ENTER**-Taste.



3 Drücken Sie in der Lautsprechereinstellung nochmals die **ENTER**-Taste.



4 Drücken Sie die Richtungstasten **▲, ▼, ◀, ▶**, um den gewünschten Lautsprecher zu markieren, und anschließend die **ENTER**-Taste.



- Bei jedem Tastendruck wechselt der Modus für den Center-Lautsprecher (C) und den linken und rechten Surround-Lautsprecher (SL, SR) wie folgt: SMALL → NONE.
- Für die Frontlautsprecher (L, R) ist der Modus auf SMALL (KLEIN) eingestellt.

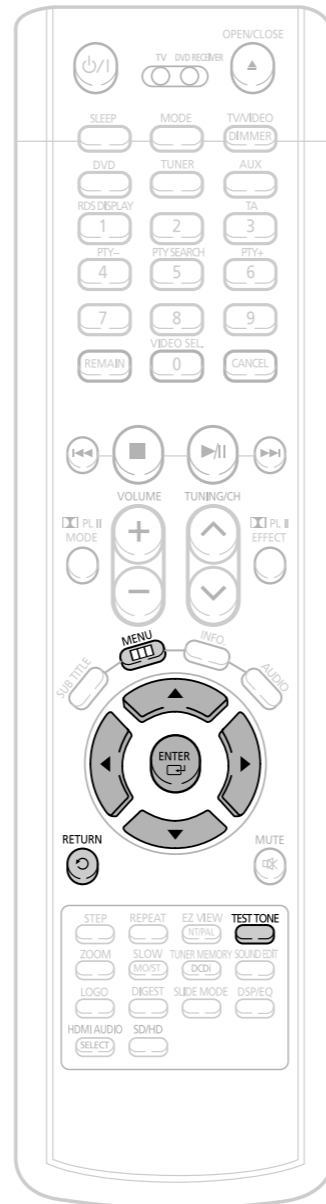

SMALL: Wählen Sie diese Option, wenn die Lautsprecher benutzt werden sollen.
NONE: Auswählen, wenn keine Lautsprecher angeschlossen sind.

Hinweis

- Der Modus für die Lautsprecher steht in Abhängigkeit zu den Einstellungen von PRO LOGIC & STEREO (siehe Seite 61).

Einstellen des Testtons

Überprüfen Sie mit der Funktion Testton die Lautsprecheranschlüsse.

1 Drücken Sie im Modus No Disc oder Stopp die Taste **MENU**.



2 Drücken Sie die Richtungstaste **▼**, um zu „Audio“ zu gelangen, und anschließend die **ENTER**-Taste.



3 Drücken Sie die Richtungstaste **▼**, um zu „TEST TONE“ zu gelangen, und anschließend die **ENTER**-Taste.

- Der Testton wird in der Reihenfolge L → C → R → SR → SL → SW zu den Lautsprecher gesandt. Durch erneutes Drücken der Taste wird der Testton beendet.



Drücken Sie die **RETURN**-Taste, um zur vorherigen Ebene zurückzukehren.

Drücken Sie die **MENU**-Taste, um den Einstellbildschirm zu verlassen.

Alternatives Vorgehen: Drücken Sie die Taste **TEST TONE** auf der Fernbedienung.

Drücken Sie die **TEST TONE**-Taste.

- Der Testton wird wie folgt erzeugt:
Beim Abspielen von DVDs oder CDs ist der Vorgang nur im Stopp-Modus möglich.
- Mit dieser Funktion lässt sich überprüfen, ob alle Lautsprecher ordnungsgemäß angeschlossen sind und keine Probleme vorliegen.

L: Frontlautsprecher (L) C: Center-Lautsprecher SW: Subwoofer
 R: Frontlautsprecher (R) SL: Rücklautsprecher (L) SR: Rücklautsprecher (R)

Zum Beenden des Testtons drücken Sie die **TEST TONE**-Taste noch einmal.

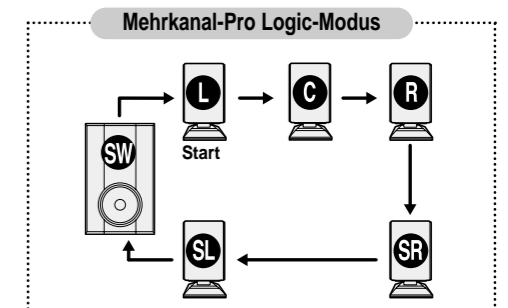

Einstellen der Verzögerungszeit

Wenn sich die Lautsprecher nicht in gleicher Entfernung zur Hörposition aufstellen lassen, können Sie die Verzögerungszeit der Audiosignale für den Center- und die Rücklautsprecher manuell einstellen.

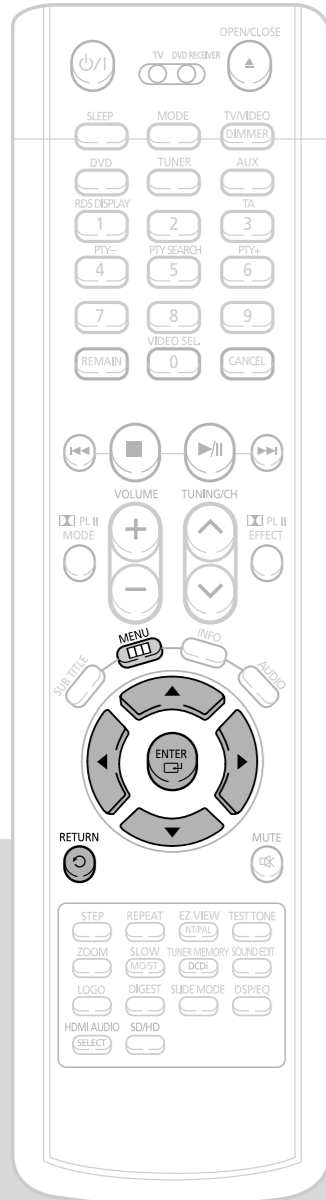

1 Drücken Sie die **MENU**-Taste im Stopp-Modus.

2 Drücken Sie die Richtungstaste **▼**, um zu „Audio“ zu gelangen, und anschließend die **ENTER**-Taste.

3 Drücken Sie die Richtungstaste **▼**, um zu „DELAY TIME“ zu gelangen, und anschließend die **ENTER**-Taste.

4 Drücken Sie die Richtungstasten **▲, ▼, ◀, ▶** um den gewünschten Lautsprecher zu markieren, und anschließend die **ENTER**-Taste.

5 Zur Einstellung der Verzögerungszeit drücken Sie die Richtungstaste **◀, ▶**.

- Sie können die Verzögerungszeit für den Center-Lautsprecher (C) auf einen Wert zwischen 00 und 05 ms einstellen und für den linken und rechten Rücklautsprecher (SL, SR) zwischen 00 und 15 ms.

Einstellen der Lautsprecher-Verzögerungszeit
Bei der Wiedergabe von 5.1CH Surround Sound erhalten Sie die beste Klangqualität, wenn der Abstand zwischen Ihnen und allen Lautsprechern gleich ist. Der Klang trifft je nach Aufstellung der Lautsprecher zu verschiedenen Zeiten an der Hörposition ein. Diesen zeitlichen Unterschied können Sie durch Einstellung eines zusätzlichen Verzögerungseffekts am Center- und Surround-Lautsprecher regulieren.

Hinweis

- Bei **PL** (Dolby Pro Logic II) kann u. U. die Verzögerungszeit für jeden Modus verschieden sein.
- Bei AC-3 und DTS kann die Verzögerungszeit auf Werte zwischen 00 und 15 ms eingestellt werden.
- Der Mittenkanal kann nur bei Disks mit 5.1-Sound angepasst werden.

- Einstellen des CENTER-LAUTSPRECHERS**
Ist die Entfernung D_c gleich oder größer als die Entfernung D_f in der Abbildung, stellen Sie den Modus auf 0 ms. Andernfalls ändern Sie die Einstellung laut Tabelle.

Entfernung zwischen D_f und D_c	Verzögerungszeit
0,00 m	0 ms
0,34 m	1 ms
0,68 m	2 ms
1,02 m	3 ms
1,36 m	4 ms
1,70 m	5 ms

- Einstellen des RÜCKLAUTSPRECHERS (SURROUND)**
Ist die Entfernung D_f gleich oder größer als die Entfernung D_s in der Abbildung, stellen Sie den Modus auf 0 ms. Andernfalls ändern Sie die Einstellung laut Tabelle.

Entfernung zwischen D_f und D_s	Verzögerungszeit
0,00 m	0 ms
1,02 m	3 ms
2,04 m	6 ms
3,06 m	9 ms
4,08 m	12 ms
5,10 m	15 ms

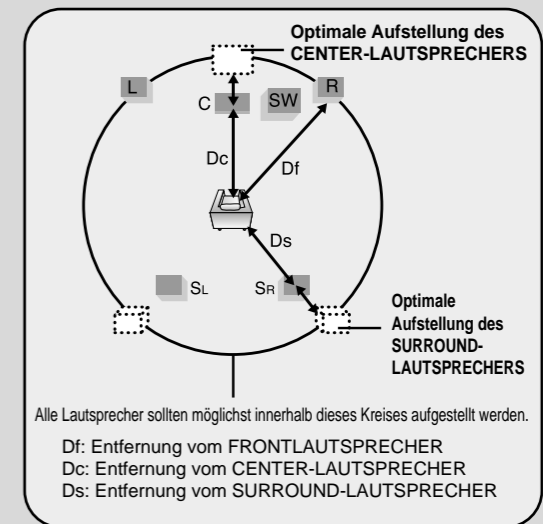

Audio-Einstellungen

Sie können die Balance und den Pegel für jeden Lautsprecher einstellen.

GER

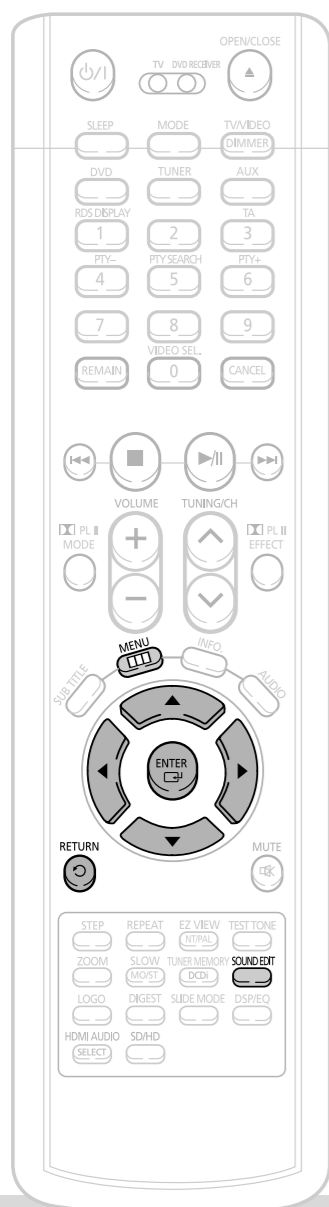

Methode 1 So stellen Sie die Audioqualität mittels Einstellbildschirm ein

1 Drücken Sie die **MENU**-Taste im Stopp-Modus.



2 Drücken Sie die Richtungstaste **▼**, um „Audio“ zu markieren, und anschließend die **ENTER**-Taste.



3 Drücken Sie die Richtungstaste **▼**, um zu „SOUND EDIT“ zu gelangen, und anschließend die **ENTER**-Taste.



4 Drücken Sie die Richtungstasten **▲**, **▼** um den gewünschte Menüpunkt zu markieren und einzustellen. Drücken Sie die Richtungstasten **◀**, **▶** um die Einstellwerte anzupassen.



Methode 2 Sie nehmen Sie die Einstellung manuell per SOUND EDIT-Taste vor

Einstellen der Frontlautsprecher-Balance

1 Drücken Sie die **SOUND EDIT**-Taste und anschließend die Richtungstasten **◀**, **▶**.

00 F -01

Einstellen der Rücklautsprecher-Balance

2 Drücken Sie die **SOUND EDIT**-Taste und anschließend die Richtungstasten **◀**, **▶**.

00 R -01

Einstellen der Center-Lautsprecher-pegels

3 Drücken Sie die **SOUND EDIT**-Taste und anschließend die Richtungstasten **◀**, **▶**.

CEN +01dB

Einstellen des Rücklautsprecher-pegels

4 Drücken Sie die **SOUND EDIT**-Taste und anschließend die Richtungstasten **◀**, **▶**.

REAR -01dB

Einstellen des Subwoofer-Pegels

5 Drücken Sie die **SOUND EDIT**-Taste und anschließend die Richtungstasten **◀**, **▶**.

SW +01dB

Drücken Sie die **RETURN**-Taste, um zur vorherigen Ebene zurückzukehren.

Drücken Sie die **MENU**-Taste, um den Einstellbildschirm zu verlassen.

Hinweis

- Die Einstellungen erscheinen auf der Anzeige der Haupteinheit, nicht auf Ihrem Fernsehbildschirm.

Einstellen der Front-/Rücklautsprecher-Balance

- Zur Auswahl stehen Werte zwischen 00 und -06 und OFF (AUS).
- Die Lautstärke nimmt ab, je weiter sich der Wert -6 nähert.

Einstellen des Pegels für Center-/Rücklautsprecher und Subwoofer

- Die Lautstärke kann in Schritten von +6 dB bis -6 dB geregelt werden.
- Der Ton wird lauter, je weiter sich die Einstellung +6 dB nähert und leiser, je weiter sie sich -6 dB nähert.

Einstellen von DRC (Dynamic Range Compression)

Mithilfe dieser Funktion kommen Sie auch dann in den Genuss von Dolby Digital Sound, wenn Sie sich spät abends Filme mit niedriger Lautstärke ansehen.

GER

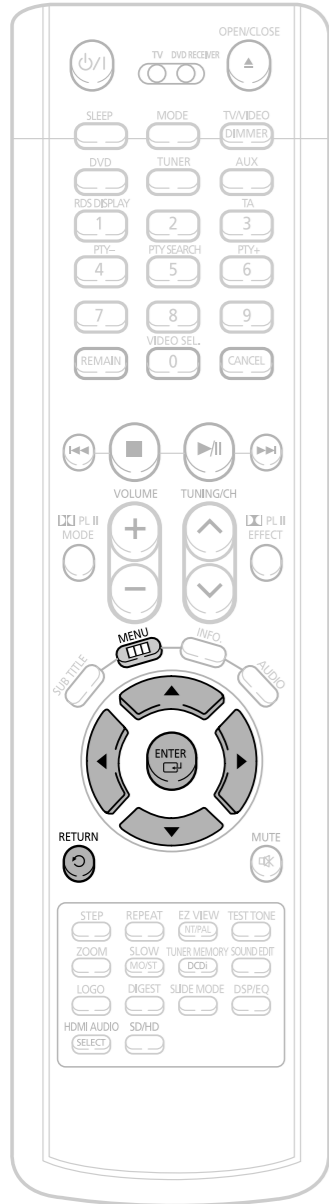

1 Drücken Sie die **MENU**-Taste im Stopp-Modus.



2 Drücken Sie die Richtungstaste **▼**, um zu „Audio“ zu gelangen, und anschließend die **ENTER**-Taste.



3 Drücken Sie die Richtungstaste **▼**, um zu „DRC“ zu gelangen, und anschließend die **ENTER**-Taste.



4 Zur Anpassung der DRC-Funktion drücken Sie die Richtungstaste **▲, ▼**.

- Bei Betätigung der **▲**-Cursortaste ist die Wirkung stärker, bei Betätigung der **▼**-Cursortaste geringer.



Drücken Sie die **RETURN**-Taste, um zur vorherigen Ebene zurückzukehren.

Drücken Sie die **MENU**-Taste, um den Einstellbildschirm zu verlassen.

EINSTELLUNGEN

Einstellung von AV SYNC

Bei Anschluss an einen Digitalfernseher kann das Bild langsamer sein als der Ton. Stellen Sie in diesem Fall die Audioverzögerung so ein, dass der Ton synchron zum Bild ist.

1 Drücken Sie die MENU-Taste.

- Das Einstellmenü erscheint.



2 Drücken Sie die Richtungstasten ▲, ▼ um zu „Audio“ zu gelangen, und anschließend die ENTER-Taste.

- Das Menü „Audio“ erscheint.



3 Drücken Sie die Richtungstasten ▲, ▼ um zu „AV-SYNC“ zu gelangen, und anschließend die ENTER-Taste.

- Der Bildschirm „AV-SYNC“ erscheint.

4 Drücken Sie die ▲, ▼-Cursortasten zur Auswahl von AV-SYNC Delay Time und anschließend ENTER.

- Die Audio-Verzögerungszeit kann zwischen 0 und 300 ms eingestellt werden. Stellen Sie die beste A/V-Synchronisation ein.

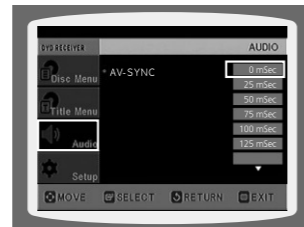

Drücken Sie die **RETURN**-Taste, um zur vorherigen Ebene zurückzukehren.

Drücken Sie die **MENU**-Taste, um den Einstellbildschirm zu verlassen.

Klangfeld (DSP)/EQ-Funktion

DSP: Diese Funktion vermittelt die einmalige Akustik bestimmter Räumlichkeiten und sorgt für eine realitätsgetreue Wiedergabe der Musik- und Tonaufnahmen.
EQ: Sie können aus Rock, Pop und Klassik auswählen, um den Klang an das Genre der gespielten Musik anzupassen.

Drücken Sie die DSP/EQ-Taste.

- „DSP“ erscheint im Display.
- Jedes Mal, wenn die Taste gedrückt wird, wechselt die Auswahl wie folgt:

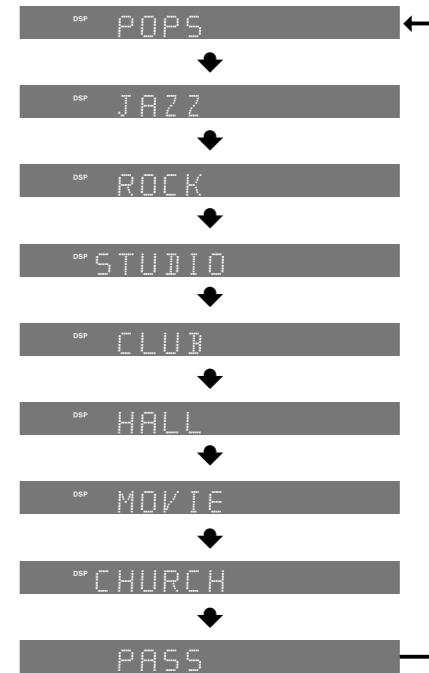

Hinweis

- Die Funktion DSP/EQ steht nur im Modus STEREO zur Verfügung. Drücken Sie die Taste PL II, um STEREO auf dem Display anzuzeigen.
- Diese Funktion steht für CDs, MP3-CDs und 2-Kanal DVD-Audio, DivX und Dolby Digital Disks zur Verfügung.
- Beim Abspielen einer in zwei oder mehr Kanälen codierten DVD wird automatisch der Mehrkanal-Modus gewählt, und die DSP/EQ-Funktion ist unwirksam.

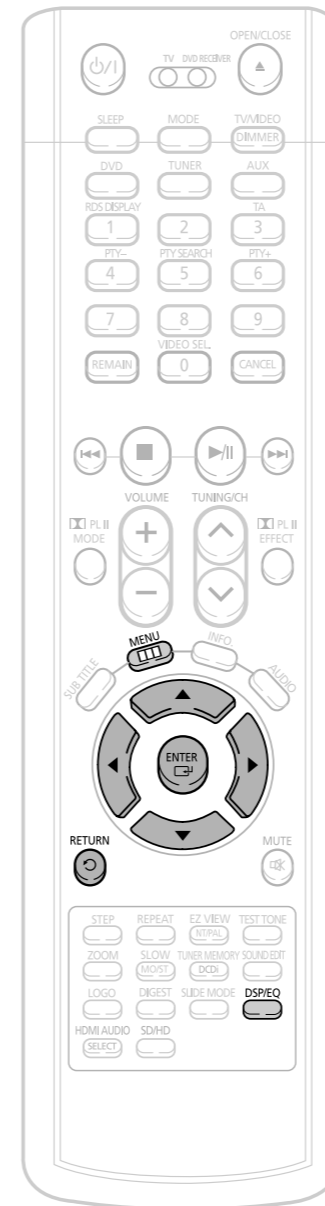

Hinweis

- POP, JAZZ, ROCK:** Je nach Musikgenre können Sie zwischen POP, JAZZ und ROCK wählen.
- STUDIO:** Vermittelt das Raumgefühl eines Studios.
- CLUB:** Simuliert den Raumklang einer Diskothek mit vollem Bassbeat.
- HALL:** Gibt Stimmen klar und deutlich wie in einem Konzertsaal wieder.
- MOVIE:** Vermittelt das Raumgefühl eines Lichtspieltheaters.
- CHURCH:** Vermittelt das Gefühl, in einer großen Kirche zu sein.
- PASS:** Wählen Sie diese Option für die normale Wiedergabe.

Dolby Pro Logic II-Modus

Sie können den Dolby Pro Logic II-Audiomodus nach Wunsch wählen.

Drücken Sie die **PL II MODE**-Taste.

- Bei jedem Tastendruck wechselt der Modus wie folgt:

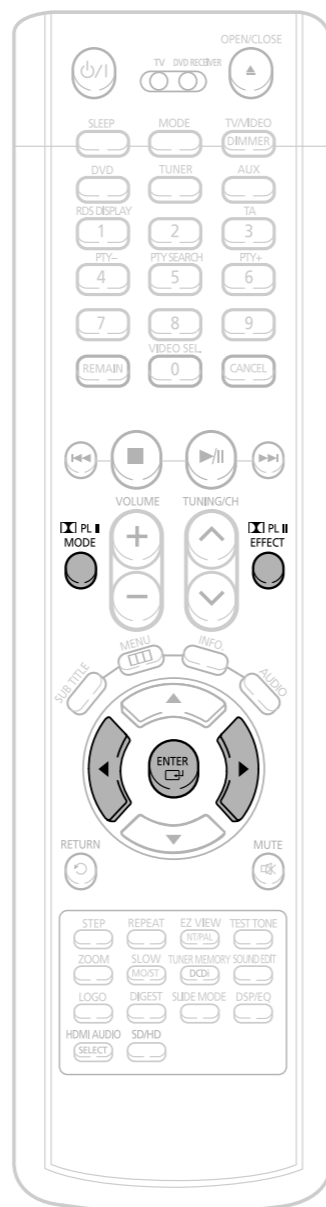
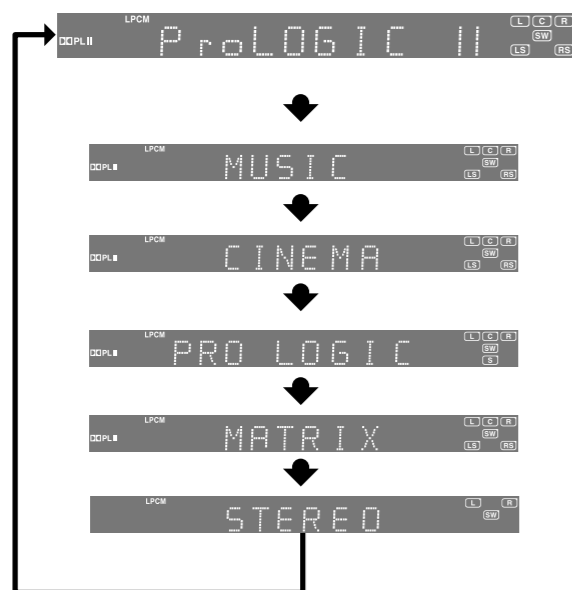

Hinweis

- Schließen Sie das externe Gerät an die Eingänge AUDIO INPUT (L und R) des Players an, wenn Sie den Modus Pro Logic II wählen. Wenn Sie nur einen der Eingänge nutzen (L oder R), können Sie keinen Surround-Sound hören.

PRO LOGIC II

- **MUSIC:** Wenn Sie Musik hören, können Sie Soundeffekte wie bei einem Live-Konzert erleben.
 - **CINEMA:** Sie erleben Filme hautnah und realitätsgetreu.
 - **PRO LOGIC:** Sie erleben mithilfe des rechten und linken Frontlautsprechers einen realistischen Mehrkanaleffekt wie beim Einsatz von fünf Lautsprechern.
 - **MATRIX:** Sie erleben 5.1 Kanal-Surround-Sound und genießen einen gesteigerten Klang.
- STEREO:** Wählen Sie diese Option, wenn der Klang nur über den rechten und linken Frontlautsprecher und den Subwoofer ausgegeben werden soll.

Dolby Pro Logic II-Effekt

Diese Funktion ist nur im Modus Dolby Pro Logic MUSIC möglich.

GER

1 Drücken Sie die **PL II MODE**-Taste zur Auswahl des „MUSIC“-Modus.



2 Drücken Sie zur Auswahl von Panorama die Taste **PL II EFFECT** und anschließend die Cursor-Tasten **◀**, **▶** zur Einstellung des gewünschten Effektes.

- Sie können entweder 0 oder 1 wählen.
- Dieser Modus erweitert die vordere Stereoabstrahlung durch Einbeziehung der Surround-Lautsprecher für eine aufregenden "Rundum"-Effekt mit der Seitenwand-Reflektion.



3 Drücken Sie zur Auswahl von C-Width die Taste **PL II EFFECT** und anschließend die Cursor-Tasten **◀**, **▶** zur Einstellung des gewünschten Effektes.

- Sie können einen Wert zwischen 0 und 7 wählen.
- Das bestimmt die Breite der Mittenabstrahlung. Je höher die Einstellung ist, desto weniger Geräusch kommt vom Zentrallautsprecher.



4 Drücken Sie zur Auswahl von Dimension die Taste **PL II EFFECT** und anschließend die Cursor-Tasten **◀**, **▶** zur Einstellung des gewünschten Effektes.

- Sie können zwischen 0 und 6 auswählen.
- Justieren Sie das Klangfeld (DSP) schrittweise von vorn oder hinten.



Hinweis

- Beim Abspielen einer in zwei oder mehr Kanälen encodierten DVD wird der Mehrkanal-Modus automatisch gewählt, und die **PL II**-Taste (Dolby Pro Logic II) funktioniert nicht.

EINSTELLUNGEN

Radio hören

Durch die automatische oder manuelle Sendersuche können Sie das gewünschte Band einstellen und die jeweiligen FM, AM-Sender hören.

Fernbedienung

1 Drücken Sie die TUNER-Taste.

- Bei jeder Betätigung der TUNER-Taste wird zwischen "FM → AM" umgeschaltet.

2 Stellen Sie den gewünschten Sender ein.

Automatische Sendersuche 1 Wenn Sie ◀▶▶▶ drücken, wird ein voreingestellter Sender gewählt.

Automatische Sendersuche 2 Halten Sie TUNING/CH gedrückt, um automatisch nach Radiosendern zu suchen.

Manuelle Sendersuche Drücken Sie TUNING/CH kurz, um die Frequenz schrittweise zu erhöhen oder zu verringern.

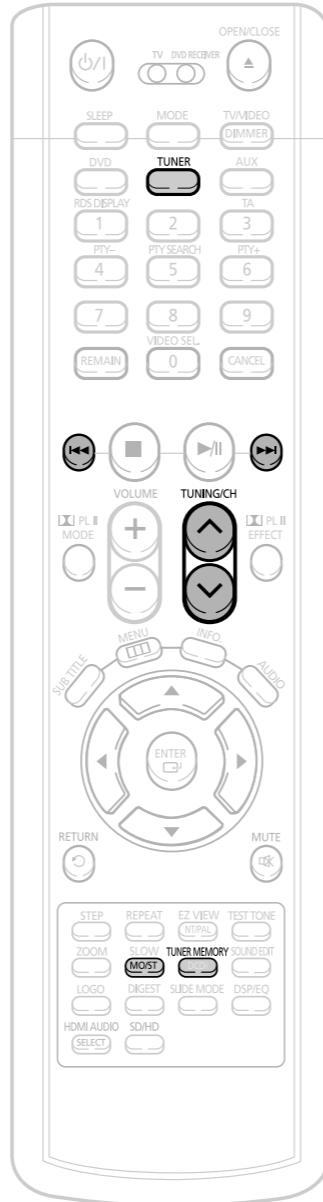

Gerät

1 Drücken Sie die Function, um das gewünschte Band (FM, AM) zu wählen.

2 Wählen Sie einen Sender aus.

Automatische Sendersuche 1 Drücken Sie die STOP-Taste (■), um PRESET zu wählen. Drücken Sie anschließend die Richtungstasten ◀▶▶▶, um einen eingespeicherten Sender auszuwählen.

Automatische Sendersuche 2 Drücken Sie die STOP-Taste (■), um „MANUAL“ zu wählen. Halten Sie die Richtungstasten ◀▶▶▶ gedrückt, um das Band automatisch zu durchsuchen.

Manuelle Sendersuche Drücken Sie die STOP-Taste (■), um MANUAL zu wählen. Drücken Sie dann kurz die Richtungstasten ◀▶▶▶, um eine niedrigere oder höhere Frequenz einzustellen.

Drücken Sie die **MO/ST**-Taste, um die Sendungen in Mono oder Stereo zu hören.

(Dies gilt nur, wenn ein UKW-Sender eingestellt ist.)

- Bei jedem Tastendruck wird der Klang zwischen "MONO" und "STEREO" umgeschaltet.
- In Gegenden mit schlechtem Empfang wählen Sie MONO, damit Sie die Radiosendungen klar und störfrei empfangen können.

Sender einspeichern

Sie können Sender wie folgt speichern:

- ♦ 15 FM-Sender
- ♦ 15 AM-Sender
- FM Ultrakurzwellen
- AM Mittelwellen

Beispiel: FM 89.1 einspeichern

1 Drücken Sie die TUNER-Taste und wählen Sie das FM-Band aus.

- Bei jedem Tastendruck wechselt das Band zwischen "FM → AM".



2 Drücken Sie TUNING/CH zur Auswahl von "89.10".

- Informationen zur automatischen und manuellen Sendersuche finden Sie in Schritt 2 auf Seite 63.



3 Drücken Sie TUNER MEMORY.

- Daraufhin leuchtet "PRGM" im Display auf.



4 Drücken Sie ◀▶▶▶, um die Speicherplatznummer zu wählen.

- Sie können eine Zahl zwischen 1 und 15 wählen.



5 Drücken Sie die TUNER MEMORY-Taste noch einmal.

- Drücken Sie die TUNER MEMORY-Taste, bevor "PRGM" ausgeblendet wird.
- "PRGM" wird ausgeblendet und der Sender eingespeichert.



6 Zur Einspeicherung weiterer Sender wiederholen Sie die Schritte 2 bis 5.

Hinweis

- Es können bis zu 15 Sender (insgesamt 30, 15 UKW, 15 MW) gespeichert werden. Wenn Sie mehr als 15 Sender speichern, wird der älteste gespeicherte Sender durch den neuen zu speichernden Sender ersetzt.

Zur Einstellung eines eingespeicherten Senders drücken Sie ◀▶▶▶ auf der Fernbedienung und wählen einen Programmplatz aus.

Mit RDS (Radio Data System) UKW-Sender empfangen

RDS erlaubt UKW-Sendern, ihre regulären Programmsignale mit zusätzlichen Kennsignalen zu senden. Zum Beispiel senden die Radiosender nicht nur ihr Senderkürzel, sondern auch Informationen zur Art des gesendeten Programms, wie Sport oder Musik usw.

Wird ein FM-Sender eingestellt, der den RDS-Service bietet, leuchtet die RDS-Anzeige im Anzeigefeld auf.

Abkürzungen für RDS-Modi und Funktionen:

- PTY (Program Type):** Programmsparte, z. B. Nachrichten, Kultur usw.; kann für einen Suchlauf verwendet werden.
- PS NAME (Program Service Name):** Gibt den Sendernamen an und umfaßt maximal acht Zeichen.
- RT (Radio Text):** Vom Radiosender übertragener Text; maximal 64 Zeichen.
- CT (Clock Time):** Gibt die Uhrzeit an.
 - Nicht alle Sender übertragen PTY, RT oder CT, so daß diese Informationen nicht bei allen RDS-Sendern angezeigt werden können.
- TA (Traffic Announcement):** Verkehrsdurchsagen; wenn diese Anzeige blinkt, werden gerade Verkehrsdurchsagen übertragen.

Hinweis • RDS funktioniert möglicherweise nicht richtig, wenn der eingestellte Sender das RDS-Signal nicht ordnungsgemäß sendet oder wenn das Signal zu schwach ist.

Welche Informationen können RDS-Signale liefern?

Sie können die vom Radiosender gesendeten RDS-Signale auf dem Anzeigefeld sehen.

Die RDS-Signale zeigen

Drücken Sie auf RDS-ANZEIGE, während Sie einen UKW-Sender hören.

Jedes Mal, wenn die Taste gedrückt wird, verändert sich die Anzeige, um Ihnen die folgenden Informationen anzuzeigen:



PS (Programmservice): Bei der Suche erscheint "PS" und dann wird der Sendername angegeben. "NO PS" erscheint, wenn kein Signal gesendet wird.

RT (Radio-Text): Bei der Suche erscheint "RT" und dann werden Textmeldungen des Radiosenders angezeigt. "NO RT" erscheint, wenn kein Signal gesendet wird.

Frequenz: Senderfrequenz (kein RDS-Service)

Über die Zeichen im Anzeigefeld

Wenn das Anzeigefeld PS oder RT-Signale zeigt, werden die folgenden Zeichen benutzt.

- Das Anzeigefeld unterscheidet nicht zwischen Groß- und Kleinschreibung und verwendet deshalb immer Großbuchstaben.
- Im Anzeigefeld können keine akzentuierten Buchstaben dargestellt werden. So kann "A", z. B., für akzentuierte Buchstaben wie "Á, Â, Ã, Ä, or Å" stehen.

Hinweis • Wenn die Suche plötzlich beendet wird, erscheinen "PS" und "RT" nicht auf dem Anzeigefeld.

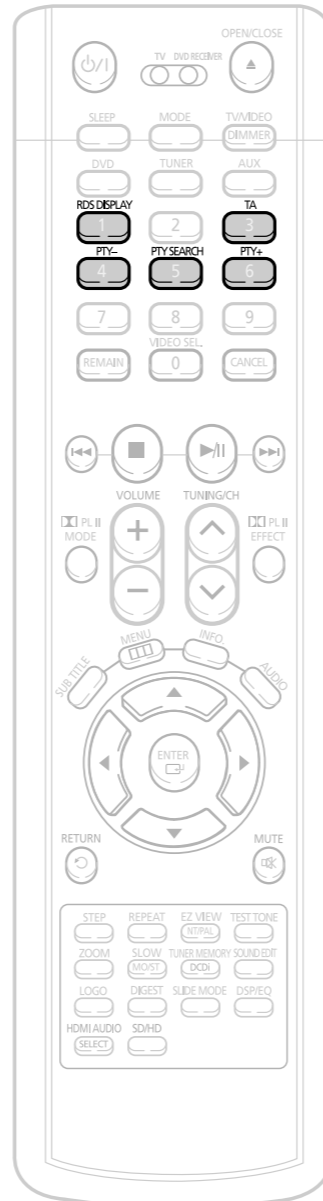

Programmsparten (PTY-Funktion)

(Mit einem PTY-Code nach einem Programm suchen) Einer der Vorteile des RDS-Service ist, dass Sie eine bestimmte Programmart unter den vorabgestimmten Rundfunksendern durch die Angabe des PTY-Codes lokalisieren können.

Mit dem PTY-Code nach einem Programm suchen

Bevor Sie beginnen, beachten Sie bitte ...

- Die PTY-Suche ist nur auf vorabgestimmte Radiosender anwendbar.
- Um den Suchvorgang zu einer beliebigen Zeit zu stoppen, drücken Sie während der Suche auf PTY-SEARCH.
- Es gibt eine zeitliche Begrenzung für die Durchführung der folgenden Schritte. Wird die Einstellung abgebrochen, bevor Sie die Suche beenden konnten, fangen Sie nochmal mit Schritt 1 an.
- Wenn die Tasten auf der primäre Fernbedienung betätigen, vergewissern Sie sich, dass Sie den UKW-Sender mit der primären Fernbedienung gewählt haben.

- Drücken Sie PTY SEARCH, während Sie einen UKW-Sender empfangen.
- Drücken Sie die Taste PTY + oder PTY -, bis der gewünschte PTY-Code im Display angezeigt wird.
 - Das Anzeigefeld liefert Ihnen die auf der rechten Seite beschriebenen PTY-Codes.
- Drücken Sie PTY SEARCH nochmals, während der im vorigen Schritt gewählte PTY-Code noch auf dem Anzeigefeld ist.
 - Die Center Unit durchsucht 15 vorabgestimmte UKW-Sender, stoppt, wenn der von Ihnen gewählte Sender gefunden ist und stellt diesen ein.

Display-Anzeige	Programmsparte
NEWS	• Nachrichten, Pressemeldungen usw.
AFFAIRS	• Aktuelle Ereignisse, Dokumentarberichte, Diskussionen, Untersuchungen usw.
INFO	• Berichte und Vorhersagen, Verbraucherinformationen, medizinische Informationen usw.
SPORT	• Sport
EDUCATE	• Ausbildung und Erziehung
DRAMA	• Sprechtheater, Hörspiele usw.
CULTURE	• Kulturelle Themen, Religion, sozialwissenschaftliche Probleme, Sprache usw.
SCIENCE	• Naturwissenschaften und Technik
VARIED	• Andere Themenbereiche, Unterhaltung (Quiz, Spiele), Interviews, Kabarett usw.
POP M	• Popmusik
ROCK M	• Rockmusik
M.O.R.M	• Leichte Unterhaltungsmusik mit Easy-Listening-Charakter.
LIGHT M	• Leichte klassische Musik - Instrumentalmusik oder Chormusik.
CLASSICS	• Schwere klassische Musik - Orchester, Sinfonie, Kammermusik und Oper
OTHER M	• Andere Musik - Jazz, R&B, Country und Western
WEATHER	• Wetter
FINANCE	• Finanzen
CHILDREN	• Kinderprogramme
SOCIAL A	• Soziale Themen
RELIGION	• Religion
PHONE IN	• Diskussionen, Zuhörerumfragen usw.
TRAVEL	• Reisen, Tourismus
LEISURE	• Freizeit
JAZZ	• Jazzmusik
COUNTRY	• Countrymusik
NATION M	• Volksmusik
OLDIES	• Oldies
FOLK M	• Volksmusik
DOCUMENT	• Dokumentationen

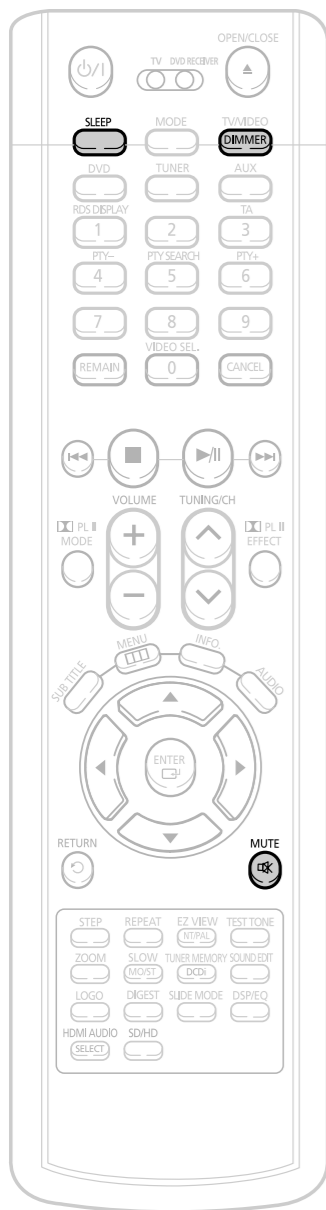

Sleep-Timer-Funktion

Sie können eine Zeitspanne festlegen, nach deren Ablauf sich der DVD-Player selbstständig abschaltet.

Drücken Sie die **SLEEP**-Taste.

- Im Anzeigefeld wird "SLEEP" angezeigt. Bei jedem Tastendruck wechselt die voreingestellte Zeitspanne wie folgt: 10 → 20 → 30 → 60 → 90 → 120 → 150 → OFF (AUS).

SLEEP 10

Zur Bestätigung der Sleep-Timer-Einstellung drücken Sie die **SLEEP**-Taste.

- Es wird die verbleibende Zeit bis zur automatischen Abschaltung des DVD-Players angezeigt.
- Wenn Sie die Taste erneut drücken, wird die letzte Einstellung der Sleep-Zeit geändert.

Zum Beenden des Sleep-Timers drücken Sie die **SLEEP**-Taste, bis OFF im Anzeigefeld erscheint.

Einstellen der Display-Helligkeit

Sie können am Hauptgerät die Helligkeit des Displays einstellen.

Drücken Sie die **DIMMER**-Taste.

- Bei jedem Tastendruck wird die nächste Einstellung aufgerufen: Dunkel → Hell.

Stummschaltfunktion

Diese Funktion ist nützlich, wenn es an der Tür klingelt oder Sie ans Telefon gehen müssen.

Drücken Sie die **MUTE**-Taste.

- Daraufhin leuchtet "MUTE" im Display auf.
- Um den Ton wieder einzuschalten (mit gleicher Lautstärke wie vorher), drücken Sie nochmals die Taste **MUTE**. Sie können auch die Tasten **VOLUME** verwenden.

MUTE

Verwenden von Kopfhörern

Verwenden Sie Kopfhörer (nicht mitgeliefert), wenn Sie Ihre Disk allein anhören möchten.

Für einen ungestörten Hörgenuss schließen Sie die Kopfhörer an die PHONES-Buchse auf der Frontplatte an.

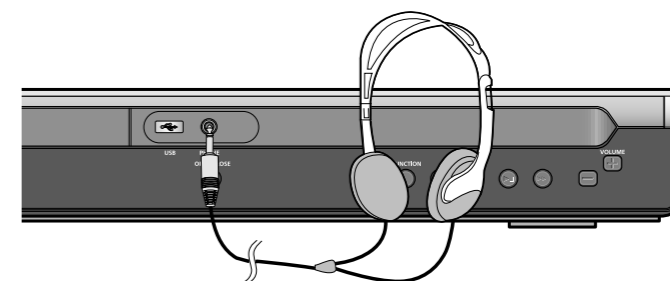

Achtung

- Um Hörschäden zu vermeiden, sollten Sie die Lautstärke bei Verwendung der Kopfhörer nicht zu hoch einstellen.

Verwenden der Fernbedienung für das Fernsehgerät

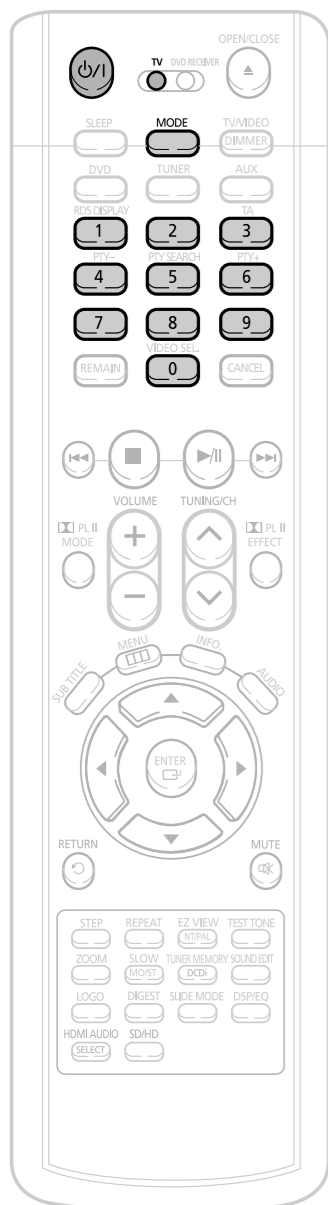

So verwenden Sie die Fernbedienung für das Fernsehgerät

1 Drücken Sie die **MODE**-Taste, damit der TV-Indikator auf der Fernbedienung aufleuchtet.



2 Drücken Sie die **POWER**-Taste, um das Fernsehgerät einzuschalten.

3 Richten Sie die Fernbedienung auf das Fernsehgerät.

4 Halten Sie die **POWER**-Taste gedrückt und geben Sie den Herstellercode für Ihr Fernsehgerät ein.

- Wenn der Herstellercode mit dem Code Ihres Fernsehgerätes übereinstimmt, wird das Fernsehgerät ausgeschaltet.
- Sind mehrere Kennungen für Ihr Fernsehgerät in der Tabelle aufgeführt, geben Sie eine nach der anderen ein um festzustellen, welche die richtige ist.

Beispiel: Für ein Samsung Fernsehgerät

Halten Sie **POWER** gedrückt und geben Sie mit den Nummerntasten 00, 01, 02, 03, 04 und 05 ein.

5 Richten Sie die Fernbedienung auf das Fernsehgerät und drücken Sie die **POWER**-Taste. Wenn sich das Fernsehgerät daraufhin aus- oder einschaltet, war die Einstellung erfolgreich.

- Nun können Sie die TV POWER-, VOLUME-, CHANNEL- und Nummerntasten (0 ~ 9) benutzen.

Hinweis

- Unter Umständen lassen sich manche Fernsehgerätemarken nicht mit der Fernbedienung bedienen. Es kann auch vorkommen, dass je nach Hersteller Ihres Fernsehgerätes nicht alle Bedienschritte möglich sind.
- Wenn Sie die Fernbedienung nicht mit dem Herstellercode Ihres Fernsehers programmieren, funktioniert diese standardmäßig mit einem Samsung Fernsehgerät.

Herstellercodes für Fernsehgeräte

Nr.	Marke	Code	Nr.	Marke	Code
1	SAMSUNG	00(Anfangswert), 01, 02, 03, 04, 05, 73	30	BRANDT	41
2	ANAM	06~11, 59	31	FERGUSON	41
3	DAEWOO	12~18, 20, 21	32	PIONEER	41, 48, 74
4	LG	05, 20, 21, 22, 53	33	TELEAVA	41
5	HITACHI	23, 40, 41, 49	34	FINLUX	05, 42, 47
6	JVC	24, 55	35	FISHER	31
7	SHARP	27, 33, 34, 35, 54	36	AKAI	31
8	SONY	27, 36	37	YOKO	05
9	TOSHIBA	27, 37, 42, 43, 44, 46	38	PHONOLA	05, 45, 47
10	SANYO	27, 30, 31, 32	39	RADIOLA	05, 45
11	MITSUBISHI	05, 27, 28	40	SCHNEIDER	05
12	MATSUSHITA	09, 26	41	NEWSAN	58
13	TELEFUNKEN	41, 49, 51, 57	42	CONTINENTAL EDISON	49
14	RCA	29, 61	43	SALORA	48
15	PANASONIC	07, 09, 26, 48, 49, 50	44	SELECO	48
16	SABA	40, 41, 47, 48, 49	45	NOKIA	48
17	PHILIPS	05, 45, 47, 64, 65, 66, 67, 68, 69	46	REX	48
18	GRUNDIG	39, 42, 46, 70, 71, 72	47	MIVAR	46
19	ZENITH	38	48	IMPERIAL	46
20	MIVAL	52	49	CGE	46
21	NOBLEX	56	50	BANG & OLUFSEN	47
22	EMERSON	19	51	BRIONVEGA	47
23	MAGNAVOX	25	52	FORMENTI	47
24	LOEWE	05, 60	53	METZ	47
25	THOMSON	40, 41, 49, 62, 63	54	WEGA	47
26	NORDMENDE	40, 41, 49	55	RADIOMARELLI	47
27	LOEWE OPTA	36, 47, 05	56	SINGER	47
28	BLAUPUNKT	39	57	SINUDYNE	47
29	SIEMENS	39			

Bevor Sie den Kundendienst verständigen

In der nachstehenden Tabelle finden Sie Abhilfemaßnahmen für den Fall, dass der DVD-Player nicht ordnungsgemäß funktioniert. Sollte das Problem nicht in der Tabelle aufgeführt sein oder sich nicht mithilfe der Anleitung beheben lassen, schalten Sie das Gerät aus, ziehen Sie den Netzstecker und wenden Sie sich an einen autorisierten Händler in Ihrer Nähe oder an ein Samsung Electronics Servicecenter.

Symptom	Abhilfe
Die Disk-Lade öffnet sich nicht.	<ul style="list-style-type: none"> Ist das Netzkabel richtig an die Netzsteckdose angeschlossen? Schalten Sie das Gerät aus und wieder ein.
Die Wiedergabe beginnt nicht.	<ul style="list-style-type: none"> Überprüfen Sie die Regionsnummer der DVD. Im Ausland gekaufte DVDs sind u. U. auf diesem Player nicht abspielbar. CD-ROMs und DVD-ROMs können auf diesem DVD-Player nicht abgespielt werden. Vergewissern Sie sich, ob der Benutzerlevel korrekt ist.
Die Wiedergabe startet nicht sofort, wenn die Play/Pause-Taste gedrückt wird.	<ul style="list-style-type: none"> Verwenden Sie eine Disk, die Verformungen oder Kratzer auf der Oberfläche aufweist? Wischen Sie die Disk sauber.
Es wird kein Ton erzeugt.	<ul style="list-style-type: none"> Bei Zeitraffer, Zeitlupe und Einzelbild-Wiedergabe wird kein Ton ausgegeben. Sind die Lautsprecher ordnungsgemäß angeschlossen? Sind die Lautsprecher richtig eingestellt? Ist die Disk stark beschädigt?
Der Ton kann nur von einigen Lautsprechern und nicht von allen sechs gehört werden.	<ul style="list-style-type: none"> Bei der Wiedergabe einer CD oder beim Radiohören wird der Ton nur zu den Frontlautsprechern (L/R) übertragen. Wählen Sie "PRO LOGIC II" durch Drücken von  PL II auf der Fernbedienung, um alle sechs Lautsprecher zu benutzen. Stellen Sie sicher, dass die DVD 5.1-CH-kompatibel ist. Ist der Lautsprechermodus von C, SL und SR im Audio-Setup des Einstellbildschirms auf NONE eingestellt, wird kein Ton vom Center-Lautsprecher und vom rechten und linken Frontlautsprecher ausgegeben. Stellen Sie C, SL und SR auf SMALL.
Es erscheint kein Bild, es wird kein Ton ausgegeben, die Disk-Lade öffnet sich erst 2 - 5 Sekunden später.	<ul style="list-style-type: none"> Wurde der DVD-Player plötzlich von einem kalten an einen warmen Ort versetzt? Wenn sich im Innern des Geräts Kondenswasser gebildet hat, entnehmen Sie die Disk und lassen Sie den Player 1 bis 2 Stunden eingeschaltet stehen. (Das Gerät kann wieder benutzt werden, sobald sich die Kondensfeuchtigkeit aufgelöst hat.)
Es wird kein Dolby Digital 5.1 CH Surround Sound ausgegeben.	<ul style="list-style-type: none"> Befindet sich das "Dolby Digital 5.1 CH"-Zeichen auf der Disk? Dolby Digital 5.1 CH Surround Sound kann nur wiedergegeben werden, wenn die Disk mit diesem Klangstandard aufgenommen wurde. Wurde die Audio-Sprache im Informationsanzeigefeld auf DOLBY DIGITAL 5.1-CH eingestellt?

Symptom	Abhilfe
<ul style="list-style-type: none"> Die Disk rotiert, aber es wird kein Bild wiedergegeben. Das Bild ist verwackelt und von schlechter Qualität. 	<ul style="list-style-type: none"> Ist das Fernsehgerät eingeschaltet? Sind die Videokabel ordnungsgemäß angeschlossen? Ist die Disk verschmutzt oder beschädigt? Manche DVDs können aufgrund einer schlechten Herstellungsqualität nicht abspielbar sein.
Die Fernbedienung funktioniert nicht.	<ul style="list-style-type: none"> Wird die Fernbedienung in angemessenem Abstand und Winkel zum Gerät benutzt? Sind die Batterien leer?
Die Audio-Sprache und Untertitel funktionieren nicht.	<ul style="list-style-type: none"> Audio-Sprache und Untertitel stehen nicht zur Verfügung, wenn sie nicht auf der jeweiligen DVD enthalten sind. Und sie funktionieren bei den einzelnen Disks u. U. verschieden.
Das Bildschirmmenü erscheint nicht, obwohl die Menüfunktion gewählt wurde.	<ul style="list-style-type: none"> Sind auf der verwendeten Disk Menüs vorhanden?
Das Bildformat (Seitenverhältnis) kann nicht verändert werden.	<ul style="list-style-type: none"> 16:9-Breitbild-DVDs lassen sich im 16:9-WIDE-Modus, im 4:3-LETTERBOX-Modus oder im 4:3-PAN-SCAN-Modus abspielen; im 4:3-Bildformat aufgenommene DVDs können jedoch nur im 4:3-Format wiedergegeben werden. Sehen Sie auf der DVD-Hülle nach und wählen Sie dann die entsprechende Funktion aus.
Kein Radioempfang.	<ul style="list-style-type: none"> Ist die Antenne ordnungsgemäß angeschlossen? Wenn das Eingangssignal der Antenne schwach ist, installieren Sie eine externe UKW-Antenne in einem Bereich mit gutem Empfang.
<ul style="list-style-type: none"> Das Gerät funktioniert nicht. (Beispiel: Das Gerät geht aus oder es sind komische Geräusche zu hören.) Der DVD-Player funktioniert nicht richtig. 	<ul style="list-style-type: none"> Schalten Sie das Gerät aus und halten Sie die Taste  am Gerät länger als 5 Sekunden gedrückt. <p>Die RESET-Funktion löscht alle gespeicherten Einstellungen. Verwenden Sie diese Funktion nur, wenn es unbedingt nötig ist.</p>
Das Passwort für den Benutzerlevel wurde vergessen.	<ul style="list-style-type: none"> Halten Sie bei dem Hauptgerät die Taste  länger als 5 Sekunde gedrückt, während "NO DISC" auf der Anzeige des Hauptgeräts erscheint. "INITIALIZE" erscheint im Display, und alle Einstellungen werden auf die Werkseinstellungen zurückgesetzt. Drücken Sie die POWER-Taste. <p>Die RESET-Funktion löscht alle gespeicherten Einstellungen. Verwenden Sie diese Funktion nur, wenn es unbedingt nötig ist.</p>

Vorsichtsmaßnahmen zur Handhabung und Aufbewahrung von Disks

Kleine Kratzer auf der Disk können die Ton- und Bildqualität einschränken oder Sprünge bei der Wiedergabe verursachen. Achten Sie deshalb besonders darauf, den Disks bei der Handhabung keine Kratzer zuzufügen.

Handhabung von Disks

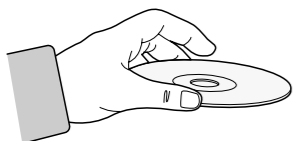

Berühren Sie auf keinen Fall die Wiedergabeseite der Disk. Halten Sie die Disk an ihrer inneren und äußeren Kante, damit keine Fingerabdrücke auf die Oberfläche gelangen. Kleben Sie kein Papier oder Klebeband auf die Disk.

Aufbewahrung von Disks

Setzen Sie die Disks keinem direkten Sonnenlicht aus.

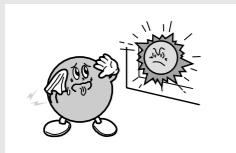

Bewahren Sie die Disks an einem kühlen, gut belüfteten Ort auf.

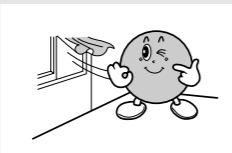

Verwahren Sie die Disks in einer sauberen Schutzhülle und stellen Sie sie senkrecht auf.

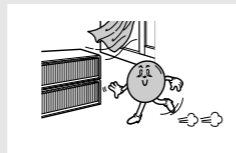

Achtung

- Achten Sie darauf, dass die Disks nicht verschmutzt werden.
- Legen Sie keine gesprungenen oder zerkratzten Disks in den DVD-Player ein.

Handhabung und Aufbewahrung von Disks



Wenn Fingerabdrücke oder Schmutz auf der Disk vorhanden sind, reinigen Sie sie mit einem milden, mit Wasser verdünnten Reinigungsmittel und einem weichen Tuch.

- Wischen Sie die Disk vorsichtig von innen nach außen ab.

Hinweis

- Kondensationsfeuchtigkeit kann sich bilden, wenn kalte Teile im DVD-Player mit warmer Luft in Berührung kommen. Wenn sich Kondensfeuchtigkeit im Inneren des Players angesammelt hat, funktioniert er möglicherweise nicht mehr richtig. In diesem Fall entnehmen Sie die Disk und lassen den Player 1 bis 2 Stunden eingeschaltet stehen.

Sprachcode-Liste

Geben Sie die entsprechende Kennung für die Anfangswerte bei „Disk Audio“, „Untertitel“ und/oder „Disk-Menü“ (siehe Seite 41).

Code	Sprach	Code	Sprach	Code	Sprach	Code	Sprach
1027	Afar	1181	Frisian	1334	Latvian, Lettish	1506	Slovenian
1028	Abkhazian	1183	Irish	1345	Malagasy	1507	Samoan
1032	Afrikaans	1186	Scots Gaelic	1347	Maori	1508	Shona
1039	Amharic	1194	Galician	1349	Macedonian	1509	Somali
1044	Arabic	1196	Guarani	1350	Malayalam	1511	Albanian
1045	Assamese	1203	Gujarati	1352	Mongolian	1512	Serbian
1051	Aymara	1209	Hausa	1353	Moldavian	1513	Siswati
1052	Azerbaijani	1217	Hindi	1356	Marathi	1514	Sesotho
1053	Bashkir	1226	Croatian	1357	Malay	1515	Sundanese
1057	Byelorussian	1229	Hungarian	1358	Maltese	1516	Swedish
1059	Bulgarian	1233	Armenian	1363	Burmese	1517	Swahili
1060	Bihari	1235	Interlingua	1365	Nauru	1521	Tamil
1069	Bislama	1239	Interlingue	1369	Nepali	1525	Tegulu
1066	Bengali; Bangla	1245	Inupiak	1376	Dutch	1527	Tajik
1067	Tibetan	1248	Indonesian	1379	Norwegian	1528	Thai
1070	Breton	1253	Icelandic	1393	Occitan	1529	Tigrinya
1079	Catalan	1254	Italian	1403	(Afan) Oromo	1531	Turkmen
1093	Corsican	1257	Hebrew	1408	Oriya	1532	Tagalog
1097	Czech	1261	Japanese	1417	Punjabi	1534	Setswana
1103	Welsh	1269	Yiddish	1428	Polish	1535	Tonga
1105	Danish	1283	Javanese	1435	Pashto, Pushto	1538	Turkish
1109	German	1287	Georgian	1436	Portuguese	1539	Tsonga
1130	Bhutani	1297	Kazakh	1463	Quechua	1540	Tatar
1142	Greek	1298	Greenlandic	1481	Rhaeto-Romance	1543	Twi
1144	English	1299	Cambodian	1482	Kirundi	1557	Ukrainian
1145	Esperanto	1300	Kannada	1483	Romanian	1564	Urdu
1149	Spanish	1301	Korean	1489	Russian	1572	Uzbek
1150	Estonian	1305	Kashmiri	1491	Kinyarwanda	1581	Vietnamese
1151	Basque	1307	Kurdish	1495	Sanskrit	1587	Volapuk
1157	Persian	1311	Kirghiz	1498	Sindhi	1613	Wolof
1165	Finnish	1313	Latin	1501	Sangro	1632	Xhosa
1166	Fiji	1326	Lingala	1502	Serbo-Croatian	1665	Yoruba
1171	Faeroese	1327	Laothian	1503	Singhalese	1684	Chinese
1174	French	1332	Lithuanian	1505	Slovak	1697	Zulu

Unterstützte USB Host Funktionstreiber

Digitalkamera

Produkt	Marke	Typ
PowerShot A70	Canon	Digital Camera
A90	Canon	Digital Camera
IXY40	Canon	Digital Camera
IXY50	Canon	Digital Camera
A90	Canon	Digital Camera
A95	Canon	Digital Camera
G6	Canon	Digital Camera
S60	Canon	Digital Camera
Exilom Z-40	Casio	Digital Camera
QV-R51	Casio	Digital Camera
Finepix-A340	Fuji	Digital Camera
Finepix-F810	Fuji	Digital Camera
Finepix-F610	Fuji	Digital Camera
Finepix-f450	Fuji	Digital Camera
Finepix S7000	Fuji	Digital Camera
Finepix A310	Fuji	Digital Camera
Easy Save CX-4300	Kodak	Digital Camera
KD-310Z	Konica	Digital Camera
Finecam SL300R	Kyocera	Digital Camera
Finecam SL400R	Kyocera	Digital Camera
Finecam S5R	Kyocera	Digital Camera
Finecam Xt	Kyocera	Digital Camera
Dimage-Z1	Minolta	Digital Camera
Dimage Z1	Minolta	Digital Camera
Dimage X21	Minolta	Digital Camera
Coolpix4200	NIKON	Digital Camera
Coolpix4300	NIKON	Digital Camera
Coolpix 2200	Nikon	Digital Camera
Coolpix 3500	Nikon	Digital Camera
Coolpix 3700	Nikon	Digital Camera
Coolpix 4100	Nikon	Digital Camera
Coolpix 5200	Nikon	Digital Camera
stylus 410 digital	Olympus	Digital Camera
300-digital	Olympus	Digital Camera
u300	Olympus	Digital Camera
X-350	Olympus	Digital Camera
C-760	Olympus	Digital Camera
C-5060	Olympus	Digital Camera
X1	Olympus	Digital Camera
u-mini	Olympus	Digital Camera
Lumix-FZ20	Panasonic	Digital Camera
DMC-FX7GD	Panasonic	Digital Camera

Produkt	Marke	Typ
Lumix LC33	Panasonic	Digital Camera
LUMIX DMC-F1	Panasonic	Digital Camera
Optio-S40	Pentax	Digital Camera
Optio-S50	Pentax	Digital Camera
Optio 33LF	Pentax	Digital Camera
Optio 33L	Pentax	Digital Camera
Optio X	Pentax	Digital Camera
S#œ	Pentax	Digital Camera
Optio MX	Pentax	Digital Camera
Digimax-420	Samsung	Digital Camera
Digimax-400	Samsung	Digital Camera
Kenox UX4	Samsung	Digital Camera
VPC-AZ1	Sanyo	Digital Camera
Not recognize in PC		
DSC-F828	Sony	Digital Camera
DSC-P73	Sony	Digital Camera
DSC-T1	Sony	Digital Camera
DSC-F88	Sony	Digital Camera
DSC-M1	Sony	Digital Camera
DSC-W1	Sony	Digital Camera
DSC-T3	Sony	Digital Camera
Sora PDR-T30	Toshiba	Digital Camera
Coolpix 5900	Nikon	Digital Camera
Coolpix S1	Nikon	Digital Camera
Coolpix 7600	Nikon	Digital Camera
DMC-FX7	Panasonic	Digital Camera
DMC-LS1	Panasonic	Digital Camera
DMC-LZ2	Panasonic	Digital Camera
IXY-Digital600	Canon	Digital Camera
S5i	Pentax	Digital Camera
Dimage Xt	Minolta	Digital Camera
AZ-1	Olympus	Digital Camera
DSC-W5	Sony	Digital Camera

USB Flash Diskette

Produkt	Marke	Typ
Cruzer Micro	SanDisk	USB2.0 USB Flash Drive 128M
Cruzer Mini	SanDisk	USB2.0 128M
Cruzer Mini	SanDisk	USB2.0 256M
SONY Micro Vault	SONY	USB2.0 64MB
FLEX DRIVE	serotech	USB2.0 32MB
AnyDrive	A.L tech	USB2.0 128MB
XTICK	LG	USB2.0 128M
Micro Mini	IOMEGA	USB2.0 128M
iFlash	Imation	USB2.0 64M
LG	XTICK(M)	USB2.0 64M
RiDATA	EZDrive	USB2.0 64M

MP3 Spieler

Produkt	Marke	Typ
Creative MuVo NX128M	Creative	128 MB MP3 Player
Iriver H320	Iriver	20G HDD MP3 player
yepp yh-920	samsung	20G HDD MP3 player
yepp yh-925	samsung	20G HDD MP3 player
I-pod	apple	HDD MP3 player(40G)
I-pod mini	Apple	HDD MP3 Player(20G)
yepp (yp-T7)	samsung	MP3 Player
yepp(yp-MT6)	samsung	MP3 Player
yepp(yp-T6)	samsung	MP3 Player
yepp(yp-53)	samsung	MP3 Player
yepp(yp-st5)	samsung	MP3 Player
yepp(yp-T5)	samsung	MP3 Player
yepp(yp-60)	samsung	MP3 Player
yepp(yp-780)	samsung	MP3 Player
yepp(yp-35)	samsung	MP3 Player
yepp(yp-55)	samsung	MP3 Player
iAUDIO U2	COWON(Korea)	MP3 Player
iAUDIO G3	COWON(Korea)	MP3 Player
iAudio M3	COWON(Korea)	HDD MP3 player
SI-M500L	SHARP(Japan)	256MB MP3Player
H10	IRIVER(Korea)	MP3Player
YEPP YP-T5 VB	Samsung(Korea)	MP3Player
YEPP YP-53	Samsung(Korea)	256MB MP3Player

Mehrfache Kartenleser

Produkt	Marke	Typ
UNICORN	Unicorn	USB 2.0 7 IN 1 CARD READER UC-601R
USB2.0 Card Reader	Billionton(Taiwan)	USB 2.0 Card Reader for SD/MMC/RS-MMC(3-in-1)

USB Externer HDD

Produkt	Marke	Typ
CUTIE	serotech	POCKET HARD DISK DRIVE
MOMOBAY UX-2	DVICO	USB2.0

Technische Daten

A l l g e m e i n	Stromverbrauch	80W
	Gewicht	3.5Kg
	Abmessungen (B x H x T)	430 x 60 x 340 mm
	Betriebstemperatur	+5°C~+35°C
	Betriebsfeuchtigkeit	10%~75%
F M T U N E R	Nutzbare Empfindlichkeit	10dB
	S/N Ratio	60dB
	Verzerrung	0.5%
A M T U N E R	Nutzbare Empfindlichkeit	55dB
	S/N-Ratio	40dB
	Verzerrung	2%
A u s d e a n g	ComPOSITE Video	1.0Vp-p(75Ω load)
	Scart-Buchse	Videosignal: 1,0 Vss (bei 75 Ω)
		RGBsignal: 0,714 Vss (bei 75 Ω)
	Component Video	Y:1.0Vp-p(bei 75 Ω)
		Pr:0.70Vp-p(bei 75 Ω)
Pb:0.70Vp-p(bei 75 Ω)		
HDMI	Impedanz: 85~115Ω	
A m p e r e	Frontlautsprecher	130W(4Ω)/CH
	Center-Lautsprecher	130W(4Ω)
	Rücklautsprecher	130W(4Ω)/CH
	Subwoofer	150W(3Ω)
	Frequenzbereich	20Hz~20kHz
	S/N-Ratio	70dB
	Kanaltrennung	60dB
	Eingangsempfindlichkeit	(AUX)500mV

HT-P70

L a u t s p r e c h e r	Lautsprecher	5.1ch speaker system		
		Front-/Rücklautsprecher	Center-lautsprecher	Subwoofer
	Impedanz	3Ω x 4	3Ω	3Ω
	Frequenz-Bereich	110Hz~20kHz	110Hz~20kHz	35Hz~200Hz
	Ausgangsklang Drucklevel	84dB/W/M	84dB/W/M	85dB/W/M
	Nennaufnahme	130W	130W	160W
	Maximum-Eingabe	260W	260W	320W
	Abmessungen (B x H x T)	105.6 x 1310 x 76 mm	550 x 110 x 78 mm	195 x 437 x 408 mm
	Gewicht	6.2 kg	2.0 kg	7.6Kg

HT-TP75

L a u t s p r e c h e r	Lautsprecher	5.1ch speaker system		
		Front-/Rücklautsprecher	Center-lautsprecher	Subwoofer
	Impedanz	3Ω x 4	3Ω	3Ω
	Frequenz-Bereich	110Hz~20kHz	110Hz~20kHz	40Hz~200Hz
	Ausgangsklang Drucklevel	84dB/W/M	84dB/W/M	85dB/W/M
	Nennaufnahme	130W	130W	150W
	Maximum-Eingabe	260W	260W	300W
	Abmessungen (B x H x T)	85 x 1054 x 132.5 mm	280 x 100 x 135 mm	200 x 403 x 441 mm
	Gewicht	8.6 Kg	0.84 Kg	7.8 Kg