

FINLUX

22FLD842

Farbf Fernsehgerät

colour television



Bedienungsanleitung

owner's manual

Inhalt

Inhalt der Verpackungseinheit	2	Einstellungen	16
Funktionen	2	Medienbrowser	20
Einleitung	2	Wiedergeben von MP3-Dateien	21
Vorbereitung	3	Ansehen von JPEG-Dateien	21
Sicherheitsvorkehrungen	3	Optionen für Slideshow	21
Stromquelle	3	Videowiedergabe	21
Netzkabel	3	Menüsystem Analog-TV	22
Feuchtigkeit und Wasser	3	Menü Bild	22
Reinigung	3	Menü Ton	22
Belüftung	3	Menü Funktion	23
Hitze und offenes Feuer	3	Menü Quelle	24
Gewitter	3	Menü Installation	24
Ersatzteile	3	Programmtabelle	25
Servicearbeiten	3	Menüsystem im PC-VGA Modus	26
Entsorgung	4	Menü PC-VGA-Bildposition	26
Informationen für Benutzer in Ländern der Europäischen Union	4	Anzeige der TV-Information	26
Trennen des Geräts vom Netz	4	Stummschaltungsfunktion	27
Kopfhörer-Lautstärke	4	Auswahl Bildmodus	27
Installation	4	Zoom-Modi	27
LCD-Bildschirm	4	Auto	27
Warnhinweis	4	16:9	27
Übersicht über die Fernbedienung	5	4:3	27
LCD-TV und Bedientasten	6	Teletext	27
Ansicht der Anschlüsse – Anschlüsse an der Rückseite	6	Tipps	28
Ansicht der Anschlüsse – Anschlüsse an der Seite	7	Bleibendes Bild	28
Netzanschluss	7	Kein Strom	28
Antennenanschluss	7	Schlechte Bildqualität	28
Anschließen des LCD-TVs an einen PC	8	Kein Bild	28
Verwendung des USB-Eingangs auf der Seite	8	Ton	28
Anschluss von USB-Speichern	8	Fernbedienung	28
Anschluss eines DVD-Players	9	Eingabequellen	28
Verwendung der seitlichen Anschlüsse	9	Anhang A: Typische Anzeigemodi PC-Eingang	29
Anschließen anderer Geräte über Scart	9	Anhang B: AV- und HDMI-Signalkompatibilität (Eingangssignaltypen)	30
Einlegen der Batterien in die Fernbedienung	10	Anhang C: Im USB-Modus unterstützte Dateiformate	31
Ein-/Ausschalten des TV-Geräts	10	Technische Daten	32
Einschalten des TV-Geräts	10		
TV-Gerät ausschalten	10		
Eingangsauswahl	10		
Grundlegende Bedienung	10		
Steuerung mit den Tasten am TV-Gerät	10		
Bedienung mit den Tasten der Fernbedienung	11		
Erste Einstellungen	11		
Allgemeine Bedienung	12		
Elektronischer Programmführer (EPG)	12		
Anzeigen von Untertiteln	12		
Digitaler Teletext (** nur für UK)	12		
Analoger Teletext	13		
Breitbild	13		
IDTV-Menüsystem	13		
Kanalliste	13		
Timer	15		
Conditional Access	15		
TV-Setup	16		

Inhalt der Verpackungseinheit

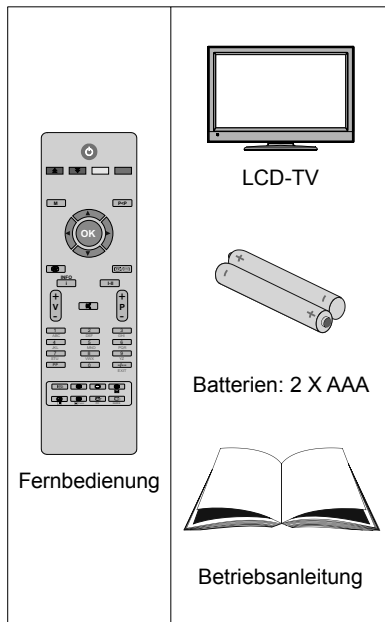

Hinweis: Bitte überprüfen Sie nach dem Kauf die Zubehörteile. Stellen Sie sicher, dass alle Zubehörteile vorhanden sind.

Funktionen

- LCD-Farbfernsehgerät mit Fernbedienung.
- Vollintegriertes Digital-TV (DVB-T).
- HDMI-Anschlüsse für Digital-Video und -Audio sind vorhanden. Dieser Anschluss kann außerdem HighDefinition-Signale empfangen.
- USB-Eingang.
- 200 Programme VHF, UHF (analog).
- 500 Programme im Digitalmodus (IDTV).
- OSD-Menüsystem.
- Scart-Buchsen für externe Geräte (wie Video, Videospiele, Stereoanlage etc.).
- Stereo-Audiosystem.
- 10 Seiten Teletext, Fasttext, TOP-Text.
- Kopfhöreranschluss.
- Autoprogrammierung.
- Automatische Abstimmung (vorwärts und rückwärts).
- Schlaf-Timer.
- Kindersicherung.
- Automatische Stummschaltung, wenn keine Übertragung stattfindet.

- NTSC-Wiedergabe.
- AVL (Automatische Lautstärkebegrenzung).
- Wenn kein gültiges Signal entdeckt wird, schaltet das Gerät nach 5 Minuten automatisch in den Standby-Modus.
- PLL (Frequenzsuche).
- PC-Eingang.
- Plug&Play für Windows 98, ME, 2000, XP, Vista.
- Spielmodus

Einleitung

Wir danken Ihnen für den Kauf dieses Produkts. Dieses Handbuch führt Sie in die richtige Bedienung Ihres TV-Geräts ein. Bitte lesen Sie dieses Handbuch sorgfältig durch, bevor Sie das TV-Gerät in Betrieb nehmen.



Bewahren Sie dieses Handbuch zur künftigen Verwendung sicher auf.

Dieses Gerät dient zum Empfang und zur Anzeige von TV-Programmen. Die verschiedenen Anschlussmöglichkeiten ermöglichen eine Erweiterung der Empfangs- und Anzeigequellen (Receiver, DVD-Player, DVD-Recorder, VCR, PC etc.) Dieses Gerät ist nur für den Betrieb in trockenen Innenräumen geeignet.

Das Gerät dient ausschließlich für den privaten Gebrauch und darf nicht für industrielle oder gewerbliche Zwecke verwendet werden. Wir lehnen prinzipiell jegliche Haftung ab, wenn das Gerät nicht bestimmungsgemäß verwendet wird oder unerlaubte Änderungen daran vorgenommen wurden. Ein Betrieb des LCT-TV-Geräts unter extremen Umgebungsbedingungen kann zur Beschädigung des Geräts führen.

Bitte lesen Sie die entsprechenden Hinweise in diesem Handbuch, bevor Sie das Gerät in Betrieb nehmen, auch wenn Sie mit dem Gebrauch elektronischer Geräte bereits vertraut sind. Beachten Sie besonders das Kapitel SICHERHEITSHINWEISE. Bewahren Sie das Handbuch für die weitere Verwendung gut auf. Bitte geben Sie das Handbuch unbedingt auch weiter, wenn Sie das Gerät verkaufen oder weitergeben.

Vorbereitung

Halten Sie um das Fernsehgerät mindestens 10 cm Abstand zu Möbeln etc. ein, um eine ausreichende Luftzirkulation zu gewährleisten. Vermeiden Sie gefährliche Situationen und Defekte, indem Sie keine Gegenstände auf dem Gerät abstellen.

Verwenden Sie dieses Gerät nur in gemäßigten Klimabedingungen.

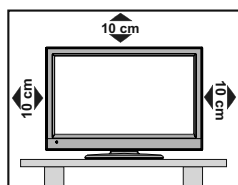

Sicherheitsvorkehrungen

Lesen Sie bitte zu Ihrer eigenen Sicherheit die folgenden Sicherheitshinweise sorgfältig durch.

Stromquelle

Das Gerät darf nur an einer Netzsteckdose mit 220-240 V Wechselspannung und einer Frequenz von 50 Hz betrieben werden. Stellen Sie sicher, dass Sie die richtige Spannung auswählen.

Netzkabel

Stellen Sie keine Gegenstände auf das Netzkabel (weder das Gerät selbst, noch Möbel usw.) und klemmen Sie das Kabel nicht ein. Das Netzkabel darf nur am Stecker gehandhabt werden. Stecken Sie das Gerät niemals durch Ziehen am Kabel aus und berühren Sie das Netzkabel niemals mit nassen Händen, da dies zu einem Kurzschluss oder zu einem Stromschlag führen kann. Machen Sie niemals Knoten in das Kabel, und binden Sie es nie mit anderen Kabeln zusammen. Das Netzkabel muss so verlegt werden, dass niemand auf das Kabel treten kann. Beschädigungen am Netzkabel können zu Bränden oder Stromschlägen führen. Wenn das Netzkabel beschädigt ist und ausgetauscht werden muss, darf dies nur durch qualifizierte Personen erfolgen.

Feuchtigkeit und Wasser

Verwenden Sie dieses Gerät nicht in feuchter oder dunstiger Umgebung (vermeiden Sie das Badezimmer, die Spüle in der Küche oder die Umgebung der Waschmaschine). Achten Sie darauf, dass dieses Gerät niemals Regen oder Wasser ausgesetzt ist, und stellen Sie keine mit Flüssigkeit gefüllten Gefäße,



wie zum Beispiel Blumenvasen, auf dem Gerät ab. Meiden Sie Tropf- und Spritzwasser.

Sollte ein harter Gegenstand auf das Gerät fallen oder Flüssigkeit in das Gerät eindringen, müssen Sie das Gerät ausstecken und durch eine qualifizierte Fachkraft überprüfen lassen, bevor es wieder betrieben werden kann.

Reinigung

Ziehen Sie vor der Reinigung des Geräts den Netzstecker aus der Steckdose. Verwenden Sie keine flüssigen oder Sprühreiniger. Benutzen Sie ein weiches und trockenes Tuch.



Belüftung

Die Schlitze und Öffnungen des Empfängers dienen der Belüftung und sollen einen reibungslosen Betrieb gewährleisten. Um eine Überhitzung zu vermeiden, sollten diese Öffnungen niemals blockiert oder abgedeckt werden.

Hitze und offenes Feuer

Das Gerät darf weder offenem Feuer noch anderen Quellen intensiver Hitzestrahlung, wie elektrischen Radiatoren, ausgesetzt werden. Stellen Sie sicher, dass keine offenen Flammen, wie z. B. brennende Kerzen, auf das Gerät gestellt werden.



Batterien dürfen niemals zu großer Hitze wie direkter Sonneneinstrahlung, Feuer od. dgl. ausgesetzt werden.

Gewitter

Trennen Sie das Netzkabel von der Steckdose, falls es Sturm oder Gewitter gibt oder das Gerät längere Zeit nicht benutzt wird (z. B., wenn Sie in den Urlaub fahren).



Ersatzteile

Falls Ihr Gerät ein Ersatzteil benötigt, stellen Sie sicher, dass die Person, die die Reparatur vornimmt, Teile verwendet, die vom Hersteller spezifiziert wurden oder die gleiche Spezifikation haben wie das Originalteil. Nicht zugelassene Ersatzteile könnten Brand, elektrische Schläge oder andere Gefahren verursachen.

Servicearbeiten

Überlassen Sie alle Wartungsarbeiten dem qualifizierten Kundendienstpersonal. Öffnen Sie das Gehäuse nicht selbst, da dies einen elektrischen Schlag nach sich ziehen kann.



Entsorgung

Hinweise zur Entsorgung:

- Verpackung und Verpackungshilfen sind recyclebar und sollten grundsätzlich auch wiederverwertet werden. Verpackungsmaterial, wie z.B. Plastiktüten, darf nicht in die Reichweite von Kindern gelangen.
- Batterien, auch schwermetallfreie, dürfen nicht mit dem normalen Haushaltsmüll entsorgt werden. Bitte entsorgen Sie gebrauchte Batterien auf umweltgerechte Weise. Erkundigen Sie sich nach den gesetzlichen Vorschriften, die in Ihrem Gebiet gültig sind. Versuchen Sie niemals, normale Batterien wieder aufzuladen. Explosionsgefahr! Ersetzen Sie Batterien stets durch den gleichen oder einen gleichwertigen Typ.
- Die Kaltkathoden-Leuchtstoffröhre im LCD-Panel enthält eine geringe Menge Quecksilber. Bitte beachten Sie die örtlichen Vorschriften bei der Entsorgung.

Informationen für Benutzer in Ländern der Europäischen Union

Dieses Symbol auf der Verpackung zeigt an, dass das elektrische oder elektronische Gerät am Ende seiner Lebensdauer getrennt vom normalen Haushaltsmüll entsorgt werden muss. Innerhalb der EU gibt es getrennte Sammel- und Recyclingsysteme.



Für weitere Informationen wenden Sie sich bitte an die örtlichen Behörden oder an den Händler, bei dem Sie das Produkt gekauft haben.

Trennen des Geräts vom Netz

Der Netzstecker wird verwendet, um das TV-Gerät vom Netz zu trennen und muss daher stets gut zugänglich sein.

Kopfhörer-Lautstärke

Zu hoher Schalldruck oder zu hohe Lautstärken von Kopf- oder Ohrhörern können zu Gehörschäden führen.



Installation

Um Verletzungen zu vermeiden, muss dieses Gerät in Übereinstimmung mit den Installationsanweisungen sicher an der Wand befestigt werden (wenn diese Option verfügbar ist).

LCD-Bildschirm

Das LCD-Panel ist ein Hochtechnologieprodukt mit etwa einer Million Dünnschicht-Transistoren, die selbst feine Bilddetails auflösen. Gelegentlich können einige inaktive Pixel als unveränderlich blaue, grüne oder rote Punkte erscheinen. Wir möchten ausdrücklich darauf hinweisen, dass dies die Leistung

oder Funktionsfähigkeit Ihres Produkts aber in keiner Weise beeinträchtigt.

Warnhinweis

Lassen Sie das TV-Gerät nicht im Standby- oder aktiven Modus, wenn Sie weggehen.

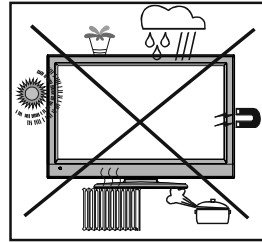

Mit dem Standby-/Ein-Schalter kann das Gerät nicht vollständig vom Netz getrennt werden. Außerdem verbraucht das Gerät auch im Standby-Betrieb Strom. Um das Gerät vollständig vom Netz zu trennen, muss der Netzstecker aus der Steckdose gezogen werden. Aus diesem Grund muss das Gerät so aufgestellt werden, dass der ungehinderte Zugang zur Steckdose garantiert ist, damit im Notfall der Netzstecker sofort gezogen werden kann. Um Brandgefahr auszuschließen, sollte das Netzkabel bei längerer Nichtverwendung des Geräts, zum Beispiel im Urlaub, unbedingt von der Steckdose getrennt werden.

Elektrische Geräte nicht in Kinderhand

Lassen Sie niemals Kinder ohne Aufsicht das Gerät benutzen.

Kinder können mögliche Gefahren oft nicht richtig erkennen.

Das Verschlucken von Batterien oder Akkus kann lebensgefährlich sein. Bewahren Sie Batterien stets für kleine Kinder unerreikbaar auf. Sollte dennoch eine Batterie verschluckt werden, müssen Sie sofort ärztliche Hilfe suchen. Bewahren Sie auch Verpackungsfolien für Kinder unerreikbaar auf. Es besteht Erstickengefahr.

Übersicht über die Fernbedienung

1. Standby
2. Aktuelle sprache (im DTV-Modus)(*) / Menü Funktion
3. Favoritenmodus (im DTV-Modus) (*) / Menü Installation)
4. Vorhergehendes Programm
5. Cursor nach oben
6. Cursor nach rechts
7. Cursor nach unten
8. TV / Digital TV
9. Mono/Stereo - Dual I-II
10. Programm weiter (Seite nach unten im DTV-Modus) / Programm zurück (Seite nach oben im DTV-Modus)
11. Zifferntasten
12. Verlassen (im DTV-Modus)
13. Halten (im TXT-Modus)
14. Aktualisieren (im TXT-Modus)
15. Indexseite (im TXT-Modus) / Elektronischer Programmführer (EPG) (im DT-Modus)
16. Anzeigen (im TXT-Modus) / Von TV- auf PC-Modus umschalten
17. Bildmenü / Seite nach unten / Untertitel ein-aus (im DTV-Modus) (*)
18. Rot / Menü Ton/ Seite nach oben / Kanalliste (*) (im DTV-Modus)
19. Menü Ein/Aus
20. OK / Auswahl (Analog-TV-Modus) / Kanalliste (DTV-Modus)
21. Cursor nach links
22. AV / Quelle
23. Info
24. Lautstärke + / -
25. Stummschaltung
26. Auswahl Bildmodus
27. Zeit / Unterseite (im TXT-Modus) / Untertitel ein-aus (**)
28. Teletext Ein-Aus
29. Mix (im TXT-Modus)
30. Bildgröße / Erweitern (im TXT-Modus)

(*) nur für EU-Länder

(**) Nur als Option für UK.

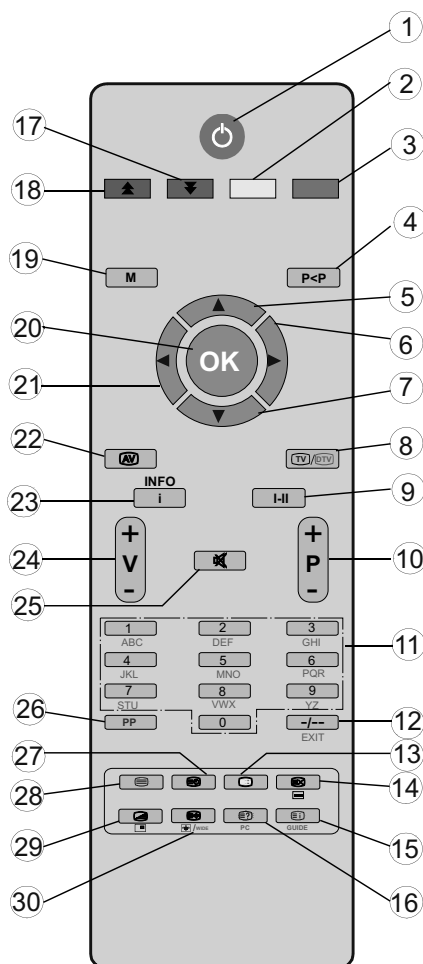

LCD-TV und Bedientasten

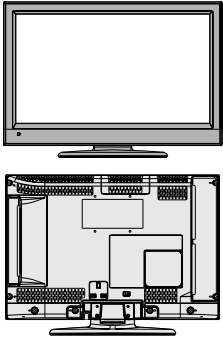
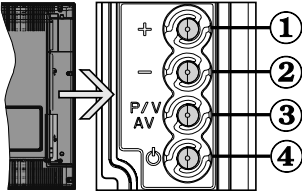
VORDER- und RÜCKANSICHT	SEITENSICHT	Steuertasten
		<ol style="list-style-type: none"> 1. Taste Nach oben 2. Taste Nach unten 3. Programm / Lautstärke / AV-Auswahltaste 4. Standby- / Ein-Taste <p>Hinweis: Sie können die Tasten "+/-" verwenden, um die Lautstärke zu verändern. Wenn Sie den Kanal wechseln wollen, drücken Sie einmal die Taste P/V/AV und dann die Tasten "+/-". Wenn Sie die Taste P/V/AV einige Sekunden gedrückt halten, wird die Quellen-OSD eingeblendet. Die Hauptmenü-OSD kann nicht über die Steuertasten aufgerufen werden.</p>

Ansicht der Anschlüsse – Anschlüsse an der Rückseite

1. SCART-Anschlüsse für Eingabe und Ausgabe von Zusatzgeräten. Schließen Sie das SCART-Kabel zwischen der SCART-Buchse des TV-Geräts und der SCART-Buchse des Zusatzgeräts (z.B. Decoder, VCR, DVD-Player) an.

Hinweis: Wenn ein externes Gerät über den SCART-Anschluss angeschlossen wird, schaltet das Gerät automatisch in den AV-Modus.

2. Der PC-Eingang dient zum Anschluss eines PCs an das TV-Gerät. Schließen Sie das PC-Kabel zwischen dem PC-EINGANG am TV-Gerät und dem PC VGA-Ausgang an Ihrem PC an. Component Video-Eingänge (YpBPr) werden zum Anschließen von Component Video verwendet.

Sie können den PC-Eingang verwenden, um die YPbPr-Signalverbindung zu einem Gerät mit Component-Ausgabe herzustellen. Schließen Sie das YPbPr-PC-Kabel zwischen dem PC-EINGANG am TV-Gerät (PC INPUT) und den Component-Videoausgängen des Geräts an.

3. Über den **koaxialen Ausgang S/PDIF** wird das digitale Audiosignal der gerade aktiven Quelle ausgegeben. Dolby D Audio wird nur im Medienbrowsermodus überbrückt.
4. An den RF-Eingang wird eine Antenne oder ein Kabelsystem angeschlossen. Beachten Sie: Wenn Sie einen Decoder oder einen Medienrecorder verwenden, sollten Sie das Antennenkabel über diesen mit einem geeigneten Antennenkabel an das TV-Gerät anschließen, wie in der Abbildung gezeigt.
5. **HDMI 1:** HDMI-Eingang 1
Der Seiten-HDMI-Eingang dient zum Anschluss eines Geräts mit einer HDMI-Buchse. Ihr LCD-Gerät kann High-Definition-Bilder von Geräten wie High-Definition-Satellitenrezipienten oder -DVD-Playern anzeigen. Diese Geräte müssen über die HDMI-Buchse oder die Component-Buchsen angeschlossen werden. Diese Anschlüsse können Signale in den Formaten 480i, 480p, 576p, 576i, 720p, 1080i, 1080p aufnehmen. Für einen Anschluss von HDMI zu HDMI ist keine Audioverbindung erforderlich.

Wenn Sie das Wandmontageset (optional) mit dem LCD-TV verwenden, sollten Sie unbedingt alle Kabel an der Rückseite des LCD-TVs anschließen, bevor Sie es an der Wand montieren.

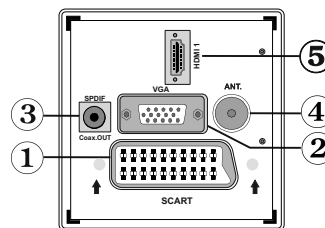

Ansicht der Anschlüsse – Anschlüsse an der Seite

1. Der CI-Steckplatz dient zum Einsetzen einer CI-Karte. Mit einer CI-Karte können Sie alle Kanäle sehen, die Sie abonniert haben. Weitere Informationen finden Sie im Abschnitt "Conditional Access"
2. USB-EINGANG (funktioniert nur im DTV-Modus)
3. Der Videoeingang wird zum Anschließen des Videosignals von Zusatzgeräten verwendet. Schließen Sie das Videokabel zwischen der Buchse VIDEO IN des TV-Geräts und der Buchse VIDEO OUT des Zusatzgeräts an.
4. Die Audioeingänge werden zum Anschließen der Audiosignale von Zusatzgeräten verwendet. Schließen Sie das Audiokabel zwischen den AUDIOEINGÄNGEN des TV-Geräts und dem AUDIOAUSGANG des Zusatzgeräts an.

Um in diesem Fall die **PC/YPbPr**-Audioausgabe zu ermöglichen, müssen Sie ein geeignetes Audiokabel zwischen den Audioausgängen des angeschlossenen Geräts und den Audioeingängen des TV-Geräts anschließen.

Hinweis: Wenn Sie ein Gerät über ein VIDEO- oder PC/YPbPr-Kabel an das TV-Gerät anschließen, sollten Sie das Gerät auch mit einem Audiokabel an die AUDIOEINGÄNGE des TV-Geräts anschließen, um das Audiosignal zu aktivieren.

5. Über die Kopfhörer-Buchse wird ein Kopfhörer an das System angeschlossen. Wenn Sie Kopfhörer verwenden wollen, schließen Sie diese an die Buchse HEADPHONE (KOPFHÖRER) an.

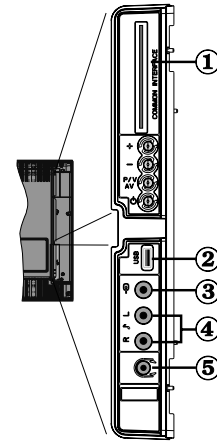

Netzanschluss

WICHTIG: Das Gerät ist nur für den Betrieb mit 220-240V Wechselspannung bei einer Frequenz von 50 Hz ausgelegt.

- Geben Sie Ihrem Gerät nach dem Auspacken genug Zeit, sich der Umgebungstemperatur im Raum anzupassen, bevor Sie es an einer Steckdose anstecken.
- Stecken Sie das Netzkabel in eine Netzsteckdose.

Antennenanschluss

- Schließen Sie den Antennen- oder Kabel-TV-Stecker an die Buchse ANTENNENEINGANG an der Rückseite des TV-Geräts an.

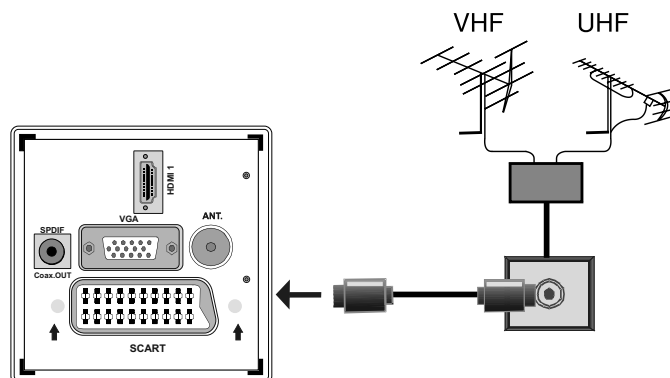

Anschließen des LCD-TVs an einen PC

Zur Anzeige des Computerbilds auf Ihrem LCD-TV können Sie dieses an einen Computer anschließen.

- Schalten Sie Computer und TV-Gerät aus, bevor Sie die Anschlüsse vornehmen.
- Verwenden Sie ein 15-poliges D-Sub-Monitorkabel, um einen PC an das LCD-TV anzuschließen. Verwenden Sie ein Audiokabel zwischen den Audioeingängen des TV-Geräts (an der Seite) und dem Audioausgang Ihres PCs, um die Audioverbindung zu ermöglichen.
- Wenn der Anschluss erfolgt ist, schalten Sie auf die Quelle PC-VGA. See "Input selection" section.
- Stellen Sie die von Ihnen bevorzugte Auflösung ein. Informationen zur Auflösung finden Sie im Anhang.

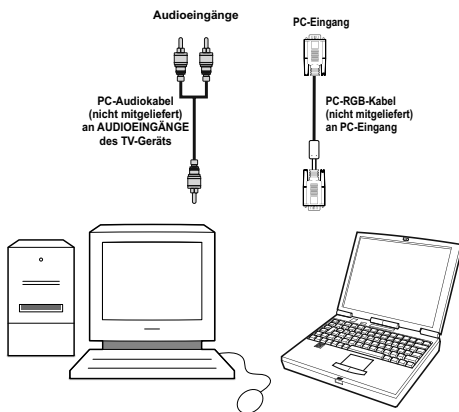
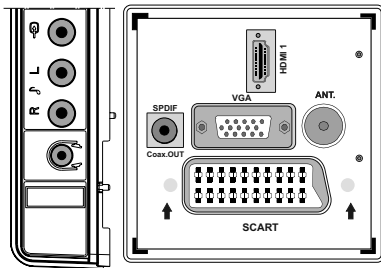

Verwendung des USB-Eingangs auf der Seite

- Sie können über den USB-Eingang am TV-Gerät USB-Geräte an das TV-Gerät anschließen. Mit dieser Funktion können Sie auf einem USB-Stick gespeicherte Musik-, Foto- und Videodateien anzeigen bzw. wiedergeben.
- Unter Umständen sind bestimmte Arten von USB-Geräten (z. B. MP3-Player) mit diesem TV-Gerät nicht kompatibel.
- Machen Sie gegebenenfalls Kopien von Ihren Dateien, bevor Sie das USB-Gerät an das TV-Gerät anschließen, um mögliche Datenverluste zu vermeiden. Beachten Sie, dass der Hersteller keinerlei Haftung für beschädigte Dateien oder Datenverluste übernimmt.
- Das TV-Gerät unterstützt nur mit FAT32 formatierte Laufwerke. Das NTFS-Format wird nicht unterstützt. Wenn Sie eine USB-Disk im NTFS-Format anschließen, wird die Meldung **"USB nicht formatiert"** angezeigt.
- Ziehen Sie das USB-Modul nicht ab, während eine Datei wiedergegeben wird.

VORSICHT: Schnelles An- und Abstecken von USB-Geräten ist gefährlich. Sie sollten insbesondere nicht mehrmals schnell hintereinander das Laufwerk ein- und wieder abstecken. Dadurch könnten physische Schäden am USB-Player und besonders am USB-Gerät selbst entstehen.

Anschluss von USB-Speichern

- Stecken Sie das USB-Gerät in den USB-Eingang am TV-Gerät ein.
- Hinweis: USB-Festplatten werden nicht unterstützt.**

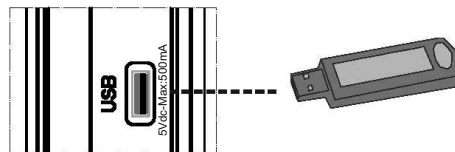

Anschluss eines DVD-Players

Wenn Sie einen DVD-Player an Ihr LCD-TV-Gerät anschließen möchten, können Sie dafür die Anschlüsse des TV-Geräts verwenden. DVD-Player können verschiedene Anschlüsse aufweisen. Bitte sehen Sie im Handbuch Ihres DVD-Players für weiterführende Informationen nach. Schalten Sie das TV-Gerät und das Zusatzgerät aus, bevor Sie die Anschlüsse vornehmen.

Hinweis: Die in der Abbildung gezeigten Kabel sind nicht im Lieferumfang enthalten.

- Hat Ihr DVD-Player eine HDMI-Buchse, können Sie ihn über HDMI anschließen. Schalten Sie auf HDMI als Quelle, wenn Sie den DVD-Player wie unten abgebildet anschließen. Siehe dazu den Abschnitt "Eingangsauswahl".
- Die meisten DVD-Player werden über die COMPONENT-ANSCHLÜSSE angeschlossen. YPbPr kann nur verwendet werden, wenn Sie ein Gerät mit YPbPr-Ausgabe über ein YPbPr-PC-Kabel mit dem PC-Eingang verbinden. Um die Audioverbindung zu ermöglichen, verwenden Sie AUDIO IN an der Seite des TV-Geräts (YPbPr-Kabel wird nicht mitgeliefert).
- Wenn der Anschluss hergestellt ist, schalten Sie auf die Quelle YPbPr. Siehe dazu den Abschnitt "Eingangsauswahl".
- Sie können den Anschluss auch über den SCART-Eingang vornehmen. Verwenden Sie wie unten gezeigt ein SCART-Kabel.

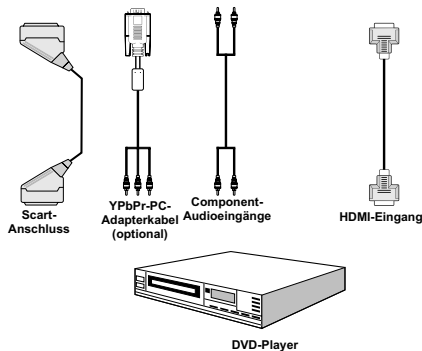

Hinweis: Diese drei Anschlussmethoden haben dieselbe Funktion, aber auf verschiedenen Qualitätsstufen. Sie müssen nicht alle drei Anschlussarten verwenden.

Verwendung der seitlichen Anschlüsse

Sie können eine Reihe von Zusatzgeräten an Ihr LCD-TV-Gerät anschließen. Die verschiedenen Anschlussmöglichkeiten werden unten gezeigt. Beachten Sie, dass die in der Abbildung gezeigten Kabel nicht im Lieferumfang enthalten sind.

- Zum Anschluss eines Camcorders verwenden Sie bitte die VIDEO IN-Buchse und die AUDIOANSCHLÜSSE. Für die Auswahl der entsprechenden Quelle siehe den Abschnitt "Eingangsauswahl" im Folgenden.
- Um das Audiosignal über Kopfhörer zu hören, schließen Sie diesen an die Buchse KOPFHÖRER des TV-Geräts an.

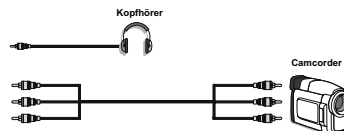

Anschließen anderer Geräte über Scart

Die meisten Geräte unterstützen einen SCART-Anschluss. Sie können über die SCART-Buchse einen DVD-Recorder oder einen Videorecorder und Ihr LCD-TV-Gerät anschließen. Beachten Sie, dass die in der Abbildung gezeigten Kabel nicht im Lieferumfang enthalten sind. Schalten Sie das Zusatzgerät und TV-Gerät aus, bevor Sie die Anschlüsse vornehmen.

Lesen Sie für weitere Informationen das Handbuch des Zusatzgeräts.

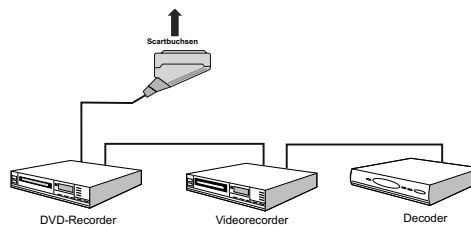

Einlegen der Batterien in die Fernbedienung

- Entfernen Sie die Batteriefachabdeckung auf der Rückseite der Fernbedienung, indem Sie den markierten Teil leicht nach oben drücken.
- Legen Sie zwei Batterien vom Typ **AAA/R3** oder einem gleichwertigen Typ ein. Legen Sie die Batterien in der richtigen Orientierung ein und setzen Sie die Batteriefachabdeckung wieder ein.

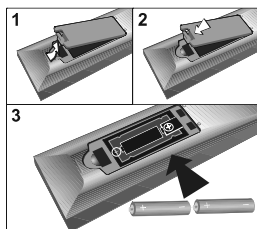

Hinweis: Nehmen Sie die Batterien aus der Fernbedienung heraus, wenn das Gerät längere Zeit nicht benutzt wird. Die Fernbedienung könnte andernfalls durch auslaufende Batterien beschädigt werden.

Ein-/Ausschalten des TV-Geräts

Einschalten des TV-Geräts

- Schließen Sie das Netzkabel an ein 220-240V AC-Netz mit 50 Hz an.
- Die Standby-LED leuchtet auf.
- Um das TV-Gerät aus dem Standby einzuschalten:
- Drücken Sie die Taste "⏻", **P- / P+** oder eine Zifferntaste auf der Fernbedienung.
- Drücken Sie die Taste **-P/CH** oder **P/CH+** am TV-Gerät. Das TV-Gerät schaltet sich ein.

Hinweis: Wenn Sie Ihr TV-Gerät über die Tasten **PROGRAMM AUF/AB** auf der Fernbedienung oder am TV-Gerät einschalten, wird das zuletzt gesehene Programm wieder ausgewählt.

In beiden Fällen schaltet sich das TV-Gerät ein.

TV-Gerät ausschalten

- Drücken Sie die Taste "⏻" auf der Fernbedienung oder die **STANDBY**-Taste am TV-Gerät. Das Gerät schaltet dann in den Standby-Modus.
- **Um das TV-Gerät vollständig stromlos zu schalten, müssen Sie den Netzstecker aus der Steckdose ziehen.**

Hinweis: Wenn das TV-Gerät in den Standby-Modus geschaltet wird, kann die LED blinken, um anzuzeigen, dass bestimmte Funktionen wie die Standby-Suche, Download über Antenne oder ein Timer aktiv sind.

Eingangsauswahl

Wenn Sie externe Geräte an Ihr TV angeschlossen haben, können Sie dieses auf unterschiedliche Eingabequellen schalten.

- Drücken Sie die Taste "**AV**" auf der Fernbedienung, um die Quelle direkt zu ändern.
- oder
- Wählen Sie die Option "**Quelle**" aus dem Hauptmenü über die Tasten "**◀**" oder "**▶**". Markieren Sie dann mit den Tasten "**▼**" oder "**▲**" einen Eingang und drücken Sie dann die Taste "**▶**", um ihn auszuwählen.

Hinweis: Mit den Tasten "**◀**" oder "**▶**" können Sie auf Ein oder Aus schalten. Wird Aus gewählt, erscheint die Quelle nicht im OSD, wenn Sie die Taste "**AV**" auf der Fernbedienung drücken. (except for the TV source).

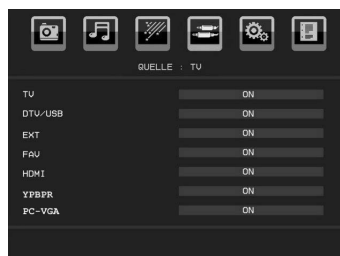

Hinweis: Der YPbPr-Modus kann nur verwendet werden, wenn Sie ein Gerät mit YPbPr-Ausgang über ein YPbPr-PC-Kabel (nicht mitgeliefert) an den PC-VGA-Eingang anschließen.

Grundlegende Bedienung

Sie können Ihr TV-Gerät sowohl mit den Tasten auf der Fernbedienung als auch mit den Tasten am Gerät bedienen.

Steuerung mit den Tasten am TV-Gerät.

Die Hauptmenü-OSD kann nicht über die Steuertasten aufgerufen werden. Die Tasten "**+/-**" arbeiten standardmäßig als Lautstärke +/- . Auch wenn Sie andere Funktionen für diese Tasten einstellen, kehren die Tasten "**+/-**" nach einiger Zeit zur Standardfunktion zurück.

Einstellung der Lautstärke

- Drücken Sie die Tasten "**+/-**", um die Lautstärke zu verringern bzw. zu erhöhen. Auf dem Bildschirm wird daraufhin ein Lautstärkebalken (Schieberegler) eingeblendet.

Programmauswahl

- Drücken Sie einmal die Taste **P/V/AV** und anschließend die Tasten "**+/-**", um das nächste oder das vorhergehende Programm zu wählen.

AV-Modus

- Halten Sie die Taste "P/VI/AV" einige Sekunden lang gedrückt. Die Quellen-OSD wird eingeblendet. Wählen Sie die gewünschte Quelle mit den Tasten "+/-" aus.

Bedienung mit den Tasten der Fernbedienung

- Über die Fernbedienung Ihres TV-Geräts können Sie sämtliche Funktionen des von Ihnen gewählten Modells steuern. Die Funktionen werden in Übereinstimmung mit dem Menüsystem Ihres TV-Geräts beschrieben.
- Beschreibungen der Funktionen des Menüsystems finden Sie in den folgenden Abschnitten.

Einstellung der Lautstärke

- Drücken Sie die Taste "V+", um die Lautstärke zu erhöhen. Drücken Sie die Taste "V-", um die Lautstärke zu verringern. Auf dem Bildschirm wird eine Lautstärkeskala (Schieberegler) eingeblendet.

Programmauswahl (Vorheriges oder nächstes Programm)

- Drücken Sie die Taste "P -", um das vorhergehende Programm auszuwählen.
- Drücken Sie die Taste "P +", um das nächste Programm auszuwählen.

Programmwahl (Direktzugriff)

- Drücken Sie die Zifferntasten auf der Fernbedienung, um Programme zwischen 0 und 9 auszuwählen. Das TV-Gerät schaltet dann auf das ausgewählte Programm. Um Programme zwischen 10-500 (für IDTV) oder 10-199 (analog) auszuwählen, drücken Sie der Reihe nach die entsprechenden Zifferntasten
- Drücken Sie die Programmnummer direkt, um erneut Programme mit einer einstelligen Ziffern auszuwählen.

Erste Einstellungen

Wenn Sie Ihr TV-Gerät das erste Mal einschalten, erscheint das Menü für die Sprachauswahl auf dem Bildschirm. Es erscheint die Mitteilung "Willkommen. Bitte wählen Sie Ihre Sprache aus!", die nacheinander in allen Sprachen im OSD-Menü eingeblendet wird.

Markieren Sie mit den Tasten "▼" oder "▲" die gewünschte Sprache und drücken Sie die Taste OK. Danach wird das OSD-Menü "Erstinstallation" auf dem Bildschirm angezeigt. Wählen Sie durch Drücken der Tasten "◀" oder "▶" die gewünschte Länderoption und drücken Sie die Taste OK (*für EU-Länder).

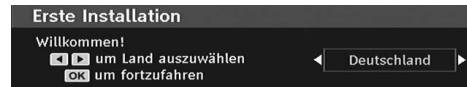

Hinweis: Das OSD-Menü für die Länderauswahl ist in UK nicht verfügbar.

Drücken Sie die Taste OK auf der Fernbedienung, um fortzufahren. Die folgende Meldung wird auf dem Bildschirm eingeblendet:

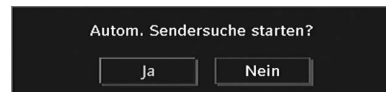

- Um eine "Ja" oder "Nein"-Option auszuwählen, markieren Sie die Option über die Tasten "◀" oder "▶" und drücken Sie die Taste "OK".

IDTV stellt sich automatisch auf die VHF-Übertragungskanäle (*) (*für EU-Länder) ein, sucht nach digitalen terrestrischen TV-Übertragungen und zeigt die Namen der gefundenen Kanäle an. Dieser Vorgang dauert etwa fünf Minuten.



Nachdem die Automatische Suche abgeschlossen ist, erscheint die folgende Meldung, um die Suche nach analogen Kanälen abzufragen:

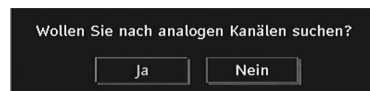

Um nach analogen Kanälen zu suchen, wählen Sie "Ja" (Yes). Das TV-Gerät schaltet in den Analog-TV-Modus. Das folgende Menü zur Suche nach analogen Kanälen wird eingeblendet.

Wählen Sie Ihr Land, Ihre Sprache und Teletextsprache mit den Tasten "◀" oder "▶" und "▼" oder "▲" aus. Drücken Sie OK oder die Taste ROT, um fortzusetzen. Zum Abbrechen drücken Sie die Taste BLAU.

Für weitere Informationen zu diesem Vorgang lesen Sie bitte den Abschnitt "Menü Installation".

Hinweis: Für die richtige Funktion des digitalen Teletexts im DTV-Modus müssen Sie im analogen AUTOPROGRAMM das Land auf UK setzen (nur Übertragungen in UK).

Schalten Sie das Gerät während der ersten Installation nicht ab.

Allgemeine Bedienung

Drücken Sie die Taste “**AV**” auf der Fernbedienung und wählen Sie DTV/USB, um das TV-Gerät auf die digitale terrestrische TV-Funktion zu schalten.

Informationszeile

- Wann immer Sie über die Tasten **P-** / **P+** oder die Zifferntasten den Kanal ändern, wird das Kanalbild zusammen mit einer Informationszeile am unteren Ende des Bildschirms angezeigt (nur im DTV-Modus verfügbar). Dieses Bild wird für einige Sekunden auf dem Bildschirm angezeigt.
- Die Informationszeile kann außerdem beim Fernsehen jederzeit angezeigt werden, indem Sie die Taste “**INFO**” auf der Fernbedienung drücken:



Wenn der ausgewählte Kanal gesperrt ist, müssen Sie den richtigen vierstelligen Code eingeben, um den Kanal sehen zu können. In diesem Fall wird auf dem Bildschirm die Meldung “PIN eingeben” angezeigt:

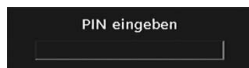

Elektronischer Programmführer (EPG)

- Einige, aber nicht alle Kanäle senden Information über die laufende sowie nachfolgende Sendungen. Drücken Sie die Taste **GUIDE**, um das Menü EPG aufzurufen. Auf dem Bildschirm erscheint gar nichts. Sie können damit Programminformationen über den jeweiligen Kanal in der 7-TAGE-EPG erhalten. Alle Sendungen eines Kanals werden angezeigt. Am unteren Bildschirmrand wird die Infozeile mit allen verfügbaren Befehlen angezeigt.



ROTE Taste (Verkleinern): verkleinert die Info-Boxen.

GRÜNE Taste (Vergrößern): vergrößert die Info-Boxen.

GELBE Taste (Vorherg. Tag): Tag zeigt die Programme des vorhergehenden Tags an.

BLAUE Taste (Nächster Tag): zeigt die Programme des nächsten Tags an.

INFO (Details): Zeigt Details zu den Programmen an.

Zifferntasten (Springen): zur direkten Auswahl des bevorzugten Kanals über die Zifferntasten.

OK: Suche nach der aktuellen Sendung/Erinnerungen für bevorstehende Programme.

P<P: springt zur aktuellen Sendung.

- Drücken Sie die Taste “**0**” auf der Fernbedienung, um das Menü EPG-Suche einzublenden. Mit dieser Funktion können Sie die Datenbank des EPG nach dem ausgewählten Genre oder Namen durchsuchen.

Anzeigen von Untertiteln

Bei der digitalen terrestrischen Übertragung (DVB-T) werden manche Programme mit Untertiteln ausgestrahlt.

Drücken Sie die Taste “**M**”, um das Hauptmenü aufzurufen, markieren Sie **Setup** und dann das Menü **Sprache** mit den Tasten “**▼**” oder “**▲**”. Drücken Sie dann die Taste **OK**, um das Menü “Spracheinstellungen” aufzurufen.

Markieren Sie die Option “Untertitel” im Menü “Spracheinstellungen” und verwenden Sie die Taste “**◀**” oder “**▶**”, um die gewünschte Sprache für die Untertitel festzulegen.

Wenn die Option “**Untertitel**” aktiv und eine Sprache gewählt ist, erscheint bei Drücken der Taste “**☰**” folgende Warnmeldung auf dem Bildschirm (** nur für UK):

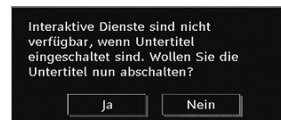

Digitaler Teletext (** nur für UK)

• Drücken Sie die Taste “**☰**”.

• Die Startseite des digitalen Teletext wird eingeblendet.

• Steuern Sie diese Information über die farbigen Tasten, die Cursortasten und die Taste **OK**.

Die Bedienfunktion kann je nach Inhalt des digitalen Teletexts unterschiedlich sein.

Folgen Sie den Anweisungen, die auf dem Bildschirm des digitalen Teletexts angezeigt werden.

• Wenn der Hinweis Drücken Sie die Taste “**SELECT**” oder eine ähnlich lautende Meldung erscheint, drücken Sie die Taste **OK**.

• Wenn Sie die Taste “**☰**” drücken, schaltet das TV-Gerät auf normalen Fernsehbetrieb zurück.

- Bei einer digitalen, terrestrischen Sendung (DVB-T) verfügen Sie neben Kanälen, die digitalen Teletext und normales Fernsehbild beinhalten, auch solche, die nur digitalen Teletext ausstrahlen.
- Das Bildseitenverhältnis beim Ansehen eines Kanals, der nur über digitalen Teletext verfügt, entspricht dem Bildseitenverhältnis des zuletzt betrachteten Fernsehbilds.
- Wenn Sie erneut die Taste "☰" drücken, wird der digitale Teletext-Bildschirm angezeigt.

Analoger Teletext

Die Verwendung des Teletexts und seine Funktionen entsprechen jenen des analogen Teletextsystems. Bitte beachten Sie die Hinweise zum "TELETEXT".

Breitbild

Je nach Art der übertragenen Sendungen können Programme in einer Anzahl verschiedener Formate angesehen werden. Drücken Sie wiederholt die Taste "WIDE", um das Bildformat zu ändern.

Wenn die Option Auto ausgewählt wurde, wird das angezeigte Format von dem gesendeten Bild bestimmt.

BITTE BEACHTEN SIE: Die Menügröße passt sich der gewählten Bildgröße an.

Hinweis !

Der Audiotyp Dolby D wird nicht unterstützt. In diesem Fall wird der TV-Ton stummgeschaltet. Enthält die Sendung einen AC3-Stream, wird die folgende Warnmeldung auf dem Bildschirm angezeigt:

DolbyD-Audio wird nicht unterstützt.

Ist kein Audiosignal verfügbar, wird die folgende Warnmeldung auf dem Bildschirm angezeigt:

Kein Audio verfügbar

IDTV-Menüsystem

Drücken Sie die Taste "M". Das Hauptmenü wird angezeigt.



Kanalliste

Markieren Sie mit den Tasten "▼" oder "▲" auf der Fernbedienung die erste Option Kanalliste und drücken Sie "OK", um die Kanalliste anzuzeigen. Oder drücken Sie die Taste OK, während Sie eine DVB-T-Sendung ansehen und rufen Sie so direkt die Kanalliste auf.



Navigieren in der Kanalgesamtliste

Drücken Sie die Tasten "▼" oder "▲", um den vorherigen bzw. nächsten Kanal auszuwählen. Sie können die Tasten "ROT" oder "GRÜN" drücken, um eine Seite weiter nach oben oder unten zu blättern.

Um einen bestimmten Kanal anzusehen, markieren Sie ihn mit den Tasten "▼" oder "▲", und drücken Sie dann die Taste "OK", während über die Tasten "◀" oder "▶" in der Option Kanalliste das Symbol "Auswählen" markiert wird.

Dann werden Name und Nummer des gewählten Kanal links oben bzw. rechts oben in der Kanalanzeige bzw. rechts oben am Bildschirm angezeigt.

Verschieben von Kanälen in der Kanalliste

- Drücken Sie die Taste "▼" oder "▲", um einen Kanal auszuwählen, der verschoben werden soll.
- Drücken Sie die Tasten "◀" oder "▶", um im Kanallisten-Menü die Option "Verschieben" auszuwählen.

Die folgende OSD wird neben der Option "OK" eingeblendet, um anzuzeigen, dass Sie über die Zifferntasten eine Nummer eingeben und dann mit "OK" bestätigen sollen.



Hinweis: Wenn Sie die Programmnummer des Kanals, den Sie verschieben wollen, eingeben, erscheint die Meldung "...Kanaldienste werden ersetzt. Wollen Sie fortsetzen?" als OSD-Anzeige. Drücken Sie OK zur Bestätigung oder "Nein" zum Abbrechen des Vorganges.

Löschen von Kanälen in der Kanalliste

- Drücken Sie die Taste "▼" oder "▲", um einen Kanal auszuwählen, der gelöscht werden soll.
- Drücken Sie die Tasten "◀" oder "▶", um im Kanallisten-Menü die Option "Löschen" auszuwählen.
- Drücken Sie die Taste "OK", um den in der Kanalliste markierten Kanal zu löschen. Der folgende Hinweis erscheint auf dem Bildschirm:

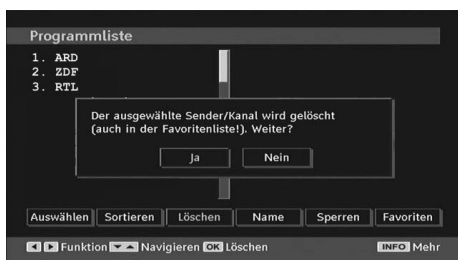

- Drücken Sie die Tasten "◀" oder "▶", um die gewünschte Option zu markieren. Wenn Sie die Taste "OK" drücken, während "Ja" ausgewählt ist, wird der markierte Kanal gelöscht. Wenn Sie "Nein" auswählen, wird der Löschvorgang abgebrochen.

Kanäle umbenennen

Um einen bestimmten Kanal umbenennen, muss dieser durch Drücken der Taste "▼" oder "▲" markiert werden. Markieren Sie dann die Option **Namen bearbeiten** durch Drücken der Taste "◀" oder "▶", wie oben gezeigt. Drücken Sie die Taste "OK", um die Umbenennungsfunktion zu aktivieren.



Mit den Tasten "◀" oder "▶" können Sie den Eingabepunkt zum nächsten/vorigen Zeichen verschieben. Über die Tasten "▼" oder "▲" können Sie das aktuelle Zeichen ändern. So wird zum Beispiel das Zeichen 'b' durch Drücken von "▼" zu einem 'a' und durch Drücken von "▲" zu einem 'c'. Durch Drücken der Zifferntasten „0...9“ können Sie das markierte Zeichen durch das Zeichen, das über der Taste aufgedruckt ist, austauschen.

Drücken Sie die Taste "M", um die Bearbeitung abzubrechen oder die Taste OK, um den neuen Namen zu speichern.

Kanäle sperren

Das Sperren von Kanälen bietet die Möglichkeit, bestimmte Kanäle nur mit Passwort zugänglich zu machen. Um einen Kanal zu sperren, müssen Sie zunächst das Kindersicherungs-Passwort kennen. Es ist werksseitig auf 0000 gesetzt und kann nur im Menü Einstellungen geändert werden.

Wählen Sie den Kanal, den Sie sperren möchten, indem Sie ihn markieren, und wählen Sie dann die Option Sperren durch Drücken der Taste "◀" oder "▶". Wird die "OK"-Taste gedrückt, erscheint ein OSD-Dialog und fragt nach dem Passwort.



Geben Sie das Passwort über die Zifferntasten der Fernbedienung ein. Das Sperrsymbol "🔒" wird neben dem ausgewählten Kanal angezeigt. Wiederholen Sie den gleichen Vorgang, um die Sperre aufzuheben.

Favoriten einrichten

Um einen Favoriten einzustellen, markieren Sie im unteren Teil des Menüs Kanalliste die Option "Favoriten". Drücken Sie dann "OK", und das Menü

Favoritenliste bearbeiten (Edit Favorite Lists) wird eingeblendet.



Kanal zu einer Favoritenliste hinzufügen

- Markieren Sie durch Drücken der Tasten "▼" oder "▲" den Kanal, den Sie zur Favoritenliste hinzufügen möchten.
- Drücken Sie die Taste "OK", um den markierten Kanal zu der Favoritenliste hinzuzufügen.
- Das Symbol F zeigt an, dass ein Kanal zur Favoritenliste hinzugefügt wurde.

Kanal aus der Favoritenliste entfernen

- Markieren Sie den Kanal, den Sie aus der Favoritenliste entfernen wollen, und drücken Sie dann OK, um ihn zu löschen. Sie können die Taste "OK" drücken, um einen Kanal wieder hinzuzufügen.
- Um die Favoriten zu aktivieren, gehen Sie ins Menü Einstellung und wählen Sie Favoritenmodus. Stellen Sie die Option Favoritenmodus mit den Tasten "◀" / "▶" auf ein. Um den Favoritenmodus zu verlassen, stellen Sie die Option Favoriten-Modus auf Aus.

Hilfe am Bildschirm

In allen Menüs können Sie einfach die Taste "INFO" drücken, um Hilfeinformationen zu den Menüfunktionen anzuzeigen.

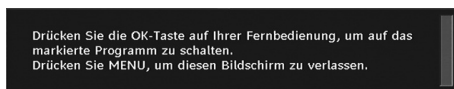

Programmführer

Dieser Abschnitt entspricht den Hinweisen auf der Seite Allgemeine Bedienung. Bitte lesen Sie den Abschnitt EPG im Kapitel Allgemeine Bedienung.

Timer



Um das Timerfenster einzublenden, aktivieren Sie diese Option im Hauptmenü. Um einen Timer hinzuzufügen, drücken Sie die Taste **GELB** auf der Fernbedienung. Das Fenster "Timer hinzufügen" wird eingeblendet.

Modus: Wählt den Kanallistenmodus aus.

Kanal: Mit den Tasten "◀" oder "▶" können Sie durch die TV- oder Radioliste navigieren.

Datum: Das Beginndatum wird über die Tasten Links/Rechts und die Zifferntasten eingegeben.

Start: Die Beginnzeit wird über die Tasten Links/Rechts und die Zifferntasten eingegeben.

Ende: Die Endzeit wird über die Tasten Links/Rechts und die Zifferntasten eingegeben.

Dauer: Dauer zwischen Beginn- und Endzeit.

Wiederholen: Sie können die Wiederholung für den Timer auf Einmal, Täglich oder Wöchentlich einstellen.

Ändern / Löschen: Damit können alle Änderungen für andere Benutzer erlaubt oder gesperrt werden.

Sie können die Einstellungen durch Drücken der Taste **GRÜN** speichern oder den Vorgang durch Drücken der Taste **ROT** abbrechen. Sie können die Liste über die Taste **GRÜN** bearbeiten und mit der Taste **ROT** löschen.

Conditional Access

- Drücken Sie die Taste "M", um das Hauptmenü anzuzeigen, und markieren Sie die Zeile "Conditional Access" über die Tasten "▼" oder "▲". Drücken Sie anschließend die Taste "OK":



Einige digitale terrestrische Kanäle arbeiten auf Pay-per-View-Basis. Für diese benötigen Sie ein Abonnement und ein externes Gerät.

Besorgen Sie sich durch die Anmeldung bei einem Pay-TV-Anbieter das CAM-Modul und die Smartcard und setzen Sie sie wie folgt in das TV-Gerät ein.

- Schalten Sie das TV-Gerät aus und ziehen Sie den Netzstecker.

- Das CAM-Modul sollte korrekt eingesetzt werden. In der falschen Orientierung kann das Modul nicht eingesetzt werden. Versuchen Sie nicht, das CAM-Modul mit Gewalt einzuführen, da dies sowohl das Modul als auch den Steckplatz am TV beschädigen kann.
- Schließen Sie das TV-Gerät wieder an die Stromversorgung an, schalten Sie es ein und warten Sie einen Moment, bis die Karte aktiviert wurde.
- Bei manchen CAM-Modulen kann folgende Einstellungen notwendig sein: Richten Sie das CAM-Modul ein, indem Sie das IDTV-Menü, Option Conditional Access aufrufen und die Taste "OK" drücken. (Das Menü CAM-Setup wird nicht angezeigt, wenn es nicht erforderlich ist)
- Um die Vertragsinformationen anzusehen: Rufen Sie IDTV auf; drücken Sie die Taste "M", markieren Sie die Option Conditional Access und drücken Sie die Taste "OK".
- Wenn kein Modul eingesetzt ist, erscheint der Hinweis: "Es konnte kein Conditional Access-Modul gefunden werden".
- Weitere Informationen über die Einstellungen finden Sie in der Bedienungsanleitung des Moduls.

Hinweis: Sie dürfen das CI-Modul nur einsetzen oder entfernen, wenn das TV-Gerät im STANDBY-Modus oder vom Netz getrennt ist.

TV-Setup

Mit dieser Option können Sie die TV-Funktionen anzeigen.

Vom Hauptmenü aus gelangen Sie zum Menü Digital-TV-Setup. Drücken Sie die Taste "M", um das Hauptmenü aufzurufen. Markieren Sie mit den Tasten "▼" oder "▲" die Option "TV-Setup" und drücken Sie die Taste "OK", um das Menü aufzurufen.



Im Abschnitt "Menüsystem Analog-TV" finden Sie ausführliche Informationen über sämtliche Menüoptionen.

Einstellungen

Die Einstellungen in diesem Menü sehen wie folgt aus:



Einstellungen

Zum Konfigurieren Ihrer TV-Einstellungen. Wählen die Option Einstellungen aus dem Menü Setup und drücken Sie dann "OK", um dieses Menü aufzurufen. Drücken Sie die Taste EXIT auf der Fernbedienung, um das Menü zu verlassen.



Hörgeschädigte (* nur für EU-Länder)(optional)

Wählen Sie mit den Tasten "▼" oder "▲" die Einstellung Hörgeschädigte und drücken Sie die Taste "◀" oder "▶", um die Option auf Ein oder Aus zu setzen.

Wenn der Programmanbieter spezielle Audiosignale überträgt, können Sie diese Einstellung auf Ein setzen, um solche Signale zu empfangen.

Favoriten-Modus

Verwenden Sie diese Funktion, um den Favoritenmodus zu aktivieren oder zu deaktivieren. Drücken Sie die Taste "◀" / "▶", um diese Funktion auf Ein oder Aus zu stellen.

Kanalliste

Verwenden Sie die Tasten "▼" oder "▲", um zur Option Kanalliste (Channel list) zu gehen. Verwenden Sie die Tasten "◀" oder "▶", um den Kanallisten-Modus umzuschalten. Wenn Sie hier über die Tasten "◀" oder "▶" die Option "Nur TV" wählen, können Sie nur durch TV-Kanäle navigieren. Wenn Sie hier über die Tasten "◀" oder "▶" die Option "Nur Radio" (Radio Only) wählen, können Sie nur durch Radio-Kanäle navigieren. Wenn Sie hier über die Tasten "◀" oder "▶" die Option "Nur Text" (Text only) wählen, können Sie nur durch Text-Kanäle navigieren.

Verschlüsselte Kanäle suchen

Die Funktion Verschlüsselte Kanäle suchen ist nach Durchführung der Erstinstallation immer auf EIN gestellt. Wenn diese Einstellung gesetzt ist, werden beim Suchvorgang auch die verschlüsselten Kanäle gesucht. Wird die Funktion manuell auf AUS (OFF) gesetzt, werden bei der automatischen oder manuellen Suche keine verschlüsselten Kanäle berücksichtigt.

Wählen Sie mit den Tasten "▼" oder "▲" die Einstellung Verschlüsselte Kanäle suchen und drücken Sie die Taste "◀" oder "▶", um die Option auf Ein oder Aus zu setzen.

Standby-Suche (optional)

Wählen Sie mit den Tasten "▼" oder "▲" die Einstellung Standby-Suche und drücken Sie die

Taste "◀" oder "▶", um die Option auf Ein oder Aus zu setzen. Wenn Sie die Standby-Suche auf Aus stellen, ist diese Funktion nicht verfügbar.

Um die Standby-Suche zu verwenden, stellen Sie bitte die Option Standby-Suche auf Ein.

Receiver-Aktualisierung

Download über Antenne (OAD)

Mit dieser Funktion bleibt Ihr TV-Gerät auf dem neuesten Stand. Sie arbeitet automatisch und sucht nach neuen Informationen, wenn diese verfügbar sind. Beachten Sie, dass diese Einstellung nicht veränderbar ist. Stellen Sie sicher, dass das TV-Gerät im Standby-Modus ist. Das TV-Gerät wird automatisch täglich um 3 Uhr morgens hochgefahren und sucht dann nach neuen Informationen, die eventuell übertragen werden, und lädt diese automatisch auf Ihren Receiver herunter. Dieser Vorgang dauert normalerweise etwa 30 Minuten.

Hinweis: Nach einem OAD-Update kann das TV-Gerät unter Umständen im Erstinstallationsmodus starten.

Jugendschutz

Verwenden Sie die Tasten "▼" oder "▲", um zur Option Kindersicherung zu gehen. Drücken Sie die Taste OK, um das Menü aufzurufen. Es wird ein Dialogfenster geöffnet, in dem der Sperrcode abgefragt wird. Dieser Code ist werksseitig auf "0000" eingestellt. PIN-Code eingeben. Wenn Sie den falschen Code eingeben, wird die Meldung "Falscher Pin" angezeigt. Ist der Code richtig, wird das Menü Kindersicherung angezeigt:

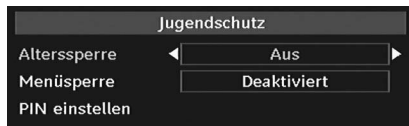

Alterssperrung (optional) (*)

(*) Wenn Sie bei der Ersteinstellung UK als Länderoption auswählen, wird die Option Alterssperrung nicht angezeigt. Diese Einstellung ist nur für EU-Länder verfügbar.

Ist diese Option eingestellt, bezieht sie sich auf die Altersinformationen. Ist die entsprechende Altersstufe im Gerät deaktiviert, werden keine Bild- und Tonsignale wiedergegeben.

Menüsperrung

In der Option Menüsperrung können Sie alle Menüs oder nur das Menü Installation sperren, um den Zugriff darauf zu verhindern. Wenn die Menüsperrung deaktiviert ist, ist das Menüsystem voll zugänglich. Verwenden Sie die Tasten "▼" oder "▲", um zur Option Menüsperrung zu gehen. Verwenden Sie die

Tasten "◀" oder "▶", um den Menüsperrungs-Modus umzuschalten.

DEAKTIVIERT : Alle Menüs sind frei zugänglich.

ALLE MENÜS : Alle Menüs sind nur mit dem richtigen Sperrcode zugänglich. Damit kann der Benutzer weder Kanäle hinzufügen, löschen, umbenennen, verschieben, noch Timereinstellungen vornehmen.

MENÜ INSTALLATION: Damit wird das Menü Installation gesperrt, damit der Benutzer keine Kanäle hinzufügen kann. Die Änderungen werden übernommen, nachdem das 'Menü Einstellungen' verlassen wurde.

PIN einstellen (Set PIN)

Verwenden Sie die Tasten "▼" oder "▲", um zur Option "PIN einstellen" zu gehen. Drücken Sie die Taste "OK", um das Fenster "PIN einstellen" einzublenden. Verwenden Sie die Zifferntasten, um eine neue PIN einzugeben. Sie müssen Ihre PIN zur Bestätigung ein zweites Mal eingeben. Die PIN lautet als Werkseinstellung 0000. Wenn Sie diese ändern, schreiben Sie sich die neue PIN auf und bewahren Sie sich an einem sicheren Ort auf.

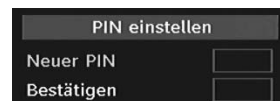

Zeiteinstellungen (optional)

Markieren Sie im Menü Einstellungen mit den Tasten "▲" oder "▼" die Option Zeiteinstellungen.

Drücken Sie "OK". Daraufhin wird das Untermenü Zeiteinstellungen (Time Settings) eingeblendet. Die Optionen Aktuelle Zeit, Zeitzoneinstellung und Zeitzone (Current Time, Time Zone Setting und Time Zone) stehen zur Verfügung.

Markieren Sie die Option Zeitzoneinstellung über die Tasten "▲" oder "▼". Die Einstellung dieser Option nehmen Sie mit den Tasten "◀" oder "▶" vor. Sie kann auf AUTO oder MANUELL (MANUAL) gestellt werden.

Wenn AUTO gewählt wird, können die Optionen Aktuelle Zeit (Current Time) und Zeitzone (Time Zone) nicht eingestellt werden. Wenn für Zeitzoneinstellung (Time Zone Setting) MANUELL (MANUAL) ausgewählt wird, kann die Option Zeitzone (Time Zone) geändert werden:

- Wählen Sie die Option Zeitzone durch Drücken der Taste "▲" oder "▼" aus.

Verwenden Sie die Tasten "◀" oder "▶", um die Zeitzone zwischen GMT-12 oder GMT+12 zu ändern. Die aktuelle Zeit oben im Menü ändert sich dann entsprechend der eingestellten Zeitzone.

Bildbeschreibung (optional)

Bei der Bildbeschreibung handelt es sich um eine zusätzliche Audiospur für blinde und sehbehinderte Konsumenten von visuellen Medien wie Filmen und Fernsehen. Ein Erzähler beschreibt die Darstellung und das Geschehen auf dem Bildschirm in den natürlichen Pausen im normalen Audiokanal (und manchmal falls erforderlich auch während der Dialoge). Sie können diese Funktion nur verwenden, wenn der Sender die zusätzliche Audiospur unterstützt. Wählen Sie eine Option mit den Tasten "▼" oder "▲" aus. Verwenden Sie die Taste "◀" oder "▶" zur Einstellung.

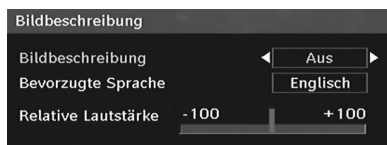

Bildbeschreibung (optional)

Mit dieser Einstellung können Sie die Bildbeschreibung aktivieren oder deaktivieren, indem Sie die Tasten "◀" oder "▶" drücken.

Bevorzugte Sprache (Optional)

Durch Drücken der Tasten "◀" oder "▶" können Sie die bevorzugte Sprache für die Bildbeschreibung ändern.

Diese Einstellung kann nur verwendet werden, wenn die Option auch verfügbar ist.

Relative Lautstärke (Optional)

Mit dieser Einstellung kann die Lautstärke der Bildbeschreibung relativ zur Gesamtlautstärke verringert oder erhöht werden.

Sprache

In diesem Menü kann der Benutzer die bevorzugte Sprache einstellen. Die Sprache wird geändert, indem Sie die Taste "OK" drücken.



Menü: zeigt die Systemsprache an

Bevorzugt

Sofern verfügbar, werden diese Einstellungen verwendet. Andernfalls werden die aktuellen Einstellungen verwendet.

- **Audio:** Ändern Sie durch Drücken der Tasten "◀" oder "▶" die Audiosprache.
- **Untertitel:** Ändern Sie die Untertitelsprache mit den Tasten "◀" oder "▶". Die gewählte Sprache wird für die Untertitel verwendet.

Untertitel Film (optional)

- Damit die Untertitel richtig angezeigt werden, verwenden Sie bitte diese Einstellung, um eine DivX-Untertitelsprache auszuwählen.
- Wählen Sie die gewünschte Sprachoption durch Drücken der Taste "◀" oder "▶" aus.
- **Guide:** Ändern Sie durch Drücken der Tasten "◀" oder "▶" die EPG-Sprache.

Aktuell

- **Audio:** Wird die Audiosprache unterstützt, können Sie diese durch Drücken der Tasten "◀" oder "▶" ändern.
- **Untertitel:** Wird die Untertitelsprache unterstützt, können Sie diese durch Drücken der Tasten "◀" oder "▶" ändern. Die gewählte Sprache wird für die Untertitel verwendet.

Hinweis: Wenn die Option Land auf Dänemark, Schweden, Norwegen oder Finnland eingestellt ist, funktioniert das Menü Spracheinstellungen (Language Settings) wie folgt:

Spracheinstellungen (Language Settings)



Markieren Sie im Menü Einstellungen (Configuration) die Option Spracheinstellungen (Language Settings) durch Drücken der Tasten "▼" oder "▲". Drücken Sie "OK". Daraufhin wird das Untermenü Spracheinstellungen (Language Settings) eingeblendet:

Verwenden Sie die Tasten "▼" oder "▲", um die Menüoptionen zu markieren, und drücken Sie dann die Tasten "◀" oder "▶", um sie einzustellen.

Hinweise:

- Die Option Systemsprache (System Language) legt die Menüsprache auf dem Bildschirm fest.
- Die Option Audiosprache wird zur Festlegung der Audiosprache des Kanals verwendet.
- Die primären Einstellungen haben die höchste Priorität, wenn mehrere Auswahlmöglichkeiten in einer Übertragung vorhanden sind. Die sekundären Einstellungen sind die Alternativen, wenn die primären Optionen nicht verfügbar sind.

Installation

Das Menü Installation soll Ihnen hauptsächlich beim effektiven Erstellen einer Kanaltabelle behilflich sein. Wählen Sie die Option Installation aus dem Menü Einstellungen (Configuration) durch Drücken der Tasten "▼" oder "▲".

In diesem Menü sind folgende Symbole enthalten:

(*) Für Dänemark, Schweden, Norwegen oder Finnland.

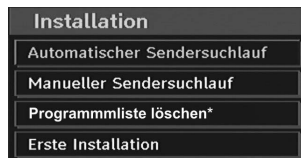

Automatische Kanalsuche (Automatic Channel Scan)

Die Automatische Suche wird gestartet, wenn die Taste "OK" gedrückt wird, während die Option Automatische Kanalsuche Automatische Kanalsuche (Automatic Channel Scan) markiert ist.

Auf dem Bildschirm wird folgender Hinweis eingeblendet:

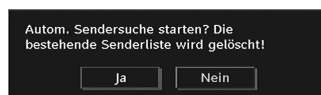

Markieren Sie über die Tasten "◀" oder "▶" Ja oder Nein, und drücken Sie zur Bestätigung die Taste "OK".

Wenn Ja ausgewählt wird, beginnt die automatische Suche.

Wenn Nein ausgewählt wird, wird die automatische Suche abgebrochen.

Nach Abschluss der Suche nach digitalen Kanälen wird eine Meldung eingeblendet, die die Suche nach analogen Kanälen abfragt:

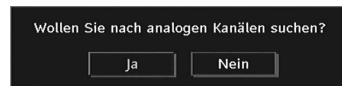

Drücken Sie die Taste "OK", um nach analogen Kanälen zu suchen. Das folgende Menü erscheint für die Suche nach analogen Kanälen:



Wählen Sie Ihr **Land**, Ihre **Sprache** und **Teletextsprache** mit den Tasten "▼" oder "▲" und "◀" oder "▶" aus. Drücken Sie "OK" oder die Taste **ROT**, um fortzusetzen. Zum Abbrechen drücken Sie die Taste **BLAU**. Während der automatischen Suche wird die folgende OSD-Meldung eingeblendet:

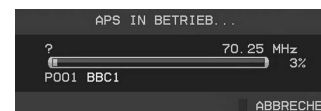

Nach Abschluss des APS wird die Programmtabelle auf dem Bildschirm angezeigt. In der Programmtabelle sehen Sie die Programmnummern sowie die Namen, die den Programmen zugeordnet sind.

Kanalsuche

Bei der manuellen Suche wird die Nummer des Multiplexers manuell eingegeben und es wird nur dieser Multiplexer nach Kanälen durchsucht. Für jede gültige Kanalnummer wird am unteren Rand des Bildschirms der Signalpegel und die Signalqualität eingeblendet.

Bei beiden Suchmöglichkeiten wird jeder bestehende Kanal in der Datenbank nicht noch einmal gespeichert, damit es keine Duplikate gibt.

Dienstliste löschen (*)

(*) Diese Einstellung ist nur sichtbar, wenn die Option Land auf Dänemark, Schweden, Norwegen oder Finnland eingestellt ist.

Verwenden Sie diese Einstellung, um die gespeicherten Kanäle zu löschen. Drücken Sie die Taste "▼" oder "▲", um die Option Dienstliste löschen auszuwählen, und drücken Sie anschließend OK. Auf dem Bildschirm erscheint die folgende OSD-Meldung:

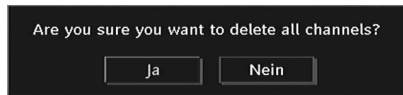

Um abzubrechen, wählen Sie NEIN und drücken Sie die Taste OK. Wählen Sie Ja, indem Sie die Taste "◀" oder "▶" drücken, und drücken Sie anschließend OK, um alle Kanäle zu löschen.

Erste Installation

Sie können diese Option verwenden, um Standardeinstellungen zu laden, die werksseitig im Receiver gespeichert wurden.

Um die Werkseinstellungen zu übernehmen, markieren Sie die Option "Erstinstallation" ("First Time Installation") und drücken Sie die Taste "OK". Dann werden Sie gefragt, ob Sie die Einstellungen löschen möchten oder nicht. Wählen Sie "Ja", indem Sie bei markiertem "Ja" die Taste "OK" drücken, um die bestehende Kanaltabelle zu löschen.

Danach werden Sie gebeten, das Löschen aller Kanäle und Einstellungen zu bestätigen:

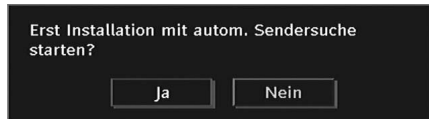

Durch Auswählen von JA (YES) und Drücken der Taste "OK" wird die bestehende Kanaltabelle gelöscht. Nach dem Laden der Werkseinstellungen wird das Menü "Erstinstallation" angezeigt.

Das Menü für die Sprachauswahl erscheint als erstes auf dem Bildschirm. Wählen Sie über die Tasten "▼" oder "▲" die gewünschte Sprachoption und aktivieren Sie sie mit der Taste OK.

Danach wird das OSD-Menü "Erstinstallation" auf dem Bildschirm angezeigt. Wählen Sie durch Drücken der Tasten "◀" oder "▶" die gewünschte Option für **Land** und drücken Sie die Taste "OK" (* nur für EU-Länder).

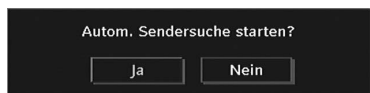

Drücken Sie die Taste "OK", um die Installation zu starten. Nach Beendigung der Suche nach digitalen Kanälen wird eine Meldung eingeblendet, die die Suche nach analogen Kanälen abfragt. Dieser

Vorgang entspricht dem im Abschnitt **Automatische Suche** beschriebenen.

Medienbrowser

Um das Medienbrowser-Fenster anzuzeigen, drücken Sie entweder die Taste "M" auf der Fernbedienung und wählen Sie dann die Option Medienbrowser durch Drücken der Taste "▼" oder "▲". Drücken Sie die Taste "OK", um fortzusetzen. Der Inhalt des Menüs Medienbrowser (abhängig vom Inhalt Ihres USB-Geräts) wird angezeigt.

Außerdem wird die folgende Meldung eingeblendet, wenn Sie ein USB-Gerät anstecken:

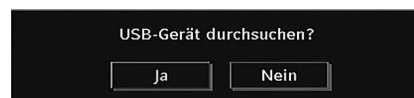

Wählen Sie durch Drücken der Taste "◀" oder "▶" JA und drücken Sie die Taste OK. Der Medienbrowser wird angezeigt.



Sie können die Musik-, Bild- und Video-Dateien von einem USB-Speicherstick wiedergeben.

Hinweis: Wenn Sie den USB-Stick einstecken, während sich das TV-Gerät im analogen Modus befindet, schaltet es automatisch in den Digital-TV-Modus um.

Hinweis: Bestimmte USB-Geräte werden unter Umständen nicht unterstützt.

Hinweis: Wenn der USB-Stick nach Ein-/Ausschalten oder nach der ersten Installation nicht erkannt wird, stecken Sie zuerst das USB-Gerät aus und schalten Sie die Box aus und wieder ein. Stecken Sie das USB-Gerät anschließend wieder ein.

Wiedergeben von MP3-Dateien



Aktuelle Datei (Taste OK) : Gibt die ausgewählte Datei wieder.

Wiedergabe (Taste Grün) : gibt alle Mediendateien im Ordner beginnend mit der ausgewählten Datei wieder.

Pause (Taste Gelb) : Pausiert die Wiedergabe der Datei.

Stop (Taste Rot) : Stoppt die Wiedergabe der Datei.

Vorige/Nächste (Tasten Links/Rechts) : Springt zur vorhergehenden oder nächsten Datei und gibt diese wieder.

Zufall (Taste INFO) : Gibt die Dateien in zufälliger Reihenfolge wieder. Ist der Zufallsmodus aktiviert, springt auch die Funktion Vorwärts/Zurück zufällig zu den entsprechenden Tracks.

Endlos (Taste Blau) : Wiederholt die ausgewählte Datei immer wieder.

Ansehen von JPEG-Dateien



Springen (Zifferntasten) : springt zur Datei, die über die Zifferntasten ausgewählt wird.

OK : zeigt das ausgewählte Bild im Vollbildmodus an.

Wiedergabe / Diaschau (Taste Grün) : startet die Slideshow mit allen Dateien im Ordner.

Optionen für Slideshow



Pause (Taste Gelb) : Pausiert die Slideshow.

Fortsetzen (Taste Grün) : Slideshow fortsetzen.

Vorige/Nächste (Tasten Links/Rechts) : Springt zur vorhergehenden oder nächsten Datei der Slideshow.

Drehen (Tasten Auf/Ab) : Drehen des Bilds mit den Tasten Auf/Ab.

EXIT : Zurück zur Dateiliste.

Zufall (Taste Rot) : zeigt die Dateien im aktuellen Ordner in zufälliger Reihenfolge an. Das Symbol  dreht das markierte Symbol. Wird während der Slideshow der Zufallsmodus aktiviert, werden die folgenden Bilder zufällig ausgewählt (ist die Endlos-Wiedergabe nicht aktiviert, stoppt die Slideshow am Ende. Ist die Endlos-Wiedergabe aktiviert, beginnt die Diaschau am Ende von Neuem).

Endlos (Taste Blau): Die Diaschau wird ständig fortgesetzt, und das Symbol  wird hervorgehoben.

Info : Aktiviert die Funktionsleiste.

Videowiedergabe



Wiedergabe (Taste Rot) : Startet die Videowiedergabe.

Stop (Taste Blau) : Stoppt die Videowiedergabe.

Pause (Taste OK) : Pausiert die Videowiedergabe.

Rücklauf (Cursor nach links) : Startet den Rücklauf.

Vorlauf (Cursor nach rechts) : Startet den Vorlauf.

Menü (Taste M) : Stellt Untertitel/Audio ein.

- Sie können die Untertitel mit der Taste "INFO" einstellen, bevor Sie die Wiedergabe starten, bzw. mit der Taste "M", während die Wiedergabe läuft.

Hinweis:

-In einigen Fällen werden die gewählten Untertitel u. U. nicht richtig angezeigt.

-Um DivX-Untertitel richtig anzeigen zu lassen, sollten Sie eine "Film-Untertitel"-Sprache festlegen. Siehe dazu den Abschnitt "Film-Untertitel" in "Spracheinstellungen".

Drücken Sie **EXIT**, um zum vorhergehenden Menü zurückzukehren.

Menüsystem Analog-TV

Menü Bild

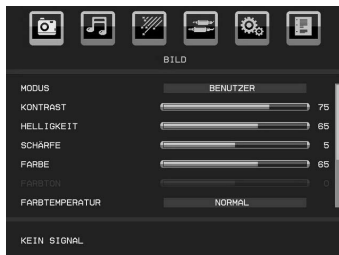

Modus

Je nach Ihren Wünschen können Sie die entsprechende Option Modus einstellen.

Wählen Sie die Option **Modus** mit den Tasten "▼" oder "▲". Drücken Sie die Taste "◀" oder "▶", um eine der folgenden Optionen auszuwählen: **Natürlich**, **Kino**, **Benutzerdefiniert** und **Dynamisch**.

Wenn Sie die Option Benutzerdefiniert wählen, können Sie die Einstellungen nach Ihren Vorlieben durchführen.

Kontrast/Helligkeit/Schärfe/Farbe/Farbton

Drücken Sie die Taste "▼" oder "▲", um die gewünschte Option auszuwählen. Drücken Sie die Tasten "◀" oder "▶", um den Wert einzustellen.

Hinweis: Die Option **Farbton** ist nur sichtbar, wenn das TV-Gerät ein NTSC-Signal empfängt.

Farbtemperatur

Drücken Sie die Taste "▼" oder "▲", um **Farbtemperatur** auszuwählen. Drücken Sie die Taste "◀" oder "▶", um eine der folgenden Optionen auszuwählen: Normal, Warm und Kühl.

Hinweis:

- Wählen Sie **Normal** für normale Farben.
- Die Option **Warm** ergibt ein Bild mit leichter Betonung von Rot.
- Die Option **Kühl** (Cool) ergibt ein Bild mit leichter Betonung von Blau.

Spielermodus

Wählen Sie die **Spielermodus** durch Drücken der Taste "▼" oder "▲". Verwenden Sie die Taste "◀" oder "▶", um den Spielermodus auf **Ein** oder **Aus** zu stellen. Wenn der Spielermodus auf Ein gestellt ist, werden spezielle Spieleinstellungen, die für eine bessere Videodarstellung optimiert sind, geladen.

Während der Spielermodus aktiv ist, werden auch die Einstellungen für Bildmodus, Kontrast, Helligkeit, Schärfe, Farbe und Farbtemperatur ausgeblendet und deaktiviert.

Hinweis:

Die Taste zur Auswahl des Bildmodus auf der Fernbedienung reagiert nicht, während der Spielermodus aktiv ist.

Bildzoom

Wählen Sie die Option **Bildzoom** durch Drücken der Taste "▼" oder "▲" aus.

Verwenden Sie die Tasten "◀" oder "▶", um den Bildzoom auf zu **Auto**, **16:9** oder **4:3** stellen.

Zurücksetzen

Wählen Sie die Option **Zurücksetzen** mit den Tasten "▼" oder "▲" aus. Drücken Sie die Taste "▶", um die Bildmodi auf die Werkseinstellungen zurückzusetzen. Auf dem Bildschirm erscheint die Meldung "WIRD ZURÜCKGESETZT".

Menü Ton

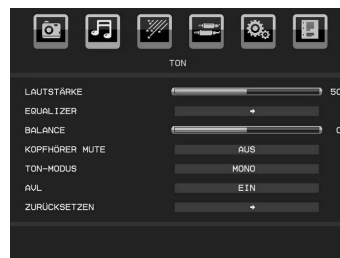

Lautstärke

Wählen Sie die Option **Lautstärke** mit den Tasten "▼" oder "▲" aus. Drücken Sie die Taste "◀" oder "▶", um den Wert für die Lautstärke einzustellen.

Equalizer

Wählen Sie die Option **Equalizer** mit den Tasten "▼" oder "▲" aus. Drücken Sie die Taste "▶", um in das Menü Equalizer zu gelangen.

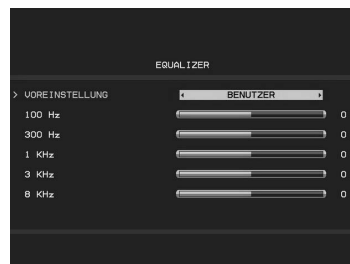

Drücken Sie die Tasten "◀" oder "▶", um die Voreinstellung zu ändern. Im Equalizer-Menü kann

der Modus auf Flach, Musik, Sprache, Film und Benutzerdefiniert eingestellt werden.

Wählen Sie die gewünschte Frequenz durch Drücken der Tasten "▼" oder "▲" und erhöhen oder verringern Sie die Frequenzverstärkung, indem Sie die Taste "◀" oder "▶" drücken.

Drücken Sie die Taste "M", um zum vorhergehenden Menü zurückzukehren.

Hinweis: Die Einstellungen des Menüs Equalizer können nur dann geändert werden, wenn **Benutzer** als der **Equalizermodus** eingestellt ist.

Balance

Mit dieser Einstellung wird die Balance zwischen rechtem und linkem Lautsprecher eingestellt.

Wählen Sie die Option Balance mit den Tasten "▼" oder "▲" aus. Drücken Sie die Taste "◀" oder "▶", um den Wert für die Balance einzustellen. Die Balance kann zwischen **-50** und **+ 50** eingestellt werden.

Kopfhörer stummschalten

Wählen Sie die Option **Kopfhörer** mit den Tasten "▼" oder "▲" aus. Drücken Sie die Taste "◀" oder "▶", um **Kopfhörer stummschalten** auf **Ein** oder **Aus** zu stellen.

Wenn Sie den Kopfhörerton stummschalten wollen, ändern Sie bitte die Funktion Kopfhörer stummschalten auf **Ein**.

Sie können diese Funktion auch benutzen, um bei abgestelltem TV-Ton den Kopfhörerton ein- oder auszuschalten.

Audiomodus

Wählen Sie die Option **Audiomodus mit den Tasten** "▼" oder "▲" aus. Durch Drücken der Taste "◀" oder "▶" können Sie zwischen den Modi Mono, Stereo, Dual I oder Dual II wählen, jedoch nur, wenn der gewählte Kanal den entsprechenden Modus unterstützt.

AVL

Die Funktion Automatische Lautstärkebegrenzung (AVL) stellt den Klang so ein, dass beim Umschalten zwischen Kanälen mit unterschiedlicher Lautstärke die Lautstärke gleich bleibt (zum Beispiel ist die Lautstärke von Werbesendungen oft höher als die von anderen Programmen).

Wählen Sie die Option **AVL** mit den Tasten "▼" oder "▲" aus. Drücken Sie die Taste "◀" oder "▶", um AVL auf **Ein** oder **Aus** zu stellen.

Zurücksetzen

Wählen Sie die Option Zurücksetzen mit den Tasten "▼" oder "▲" aus. Drücken Sie die Taste "▶", um die Bildmodi auf die Werkseinstellungen zurückzusetzen. Auf dem Bildschirm erscheint die Meldung **"WIRD ZURÜCKGESETZT"**.

Menü Funktion



Ausschalttimer

Wählen Sie **Schlaf-Timer** durch Drücken der Taste "▼" oder "▲" aus. Drücken Sie die Tasten "◀" oder "▶", um die **Schlaf-Timer** einzustellen.

Der Timer kann in 10-Minuten-Intervallen zwischen Aus (Off) und 2 Stunden (120 Minuten) eingestellt werden.

Wenn der **Schlaf-Timer** (Sleep timer) aktiviert ist, schaltet das TV-Gerät nach Ablauf der ausgewählten Zeit automatisch in den Standby-Modus.

Kindersicherung

Drücken Sie die Taste "▼" oder "▲", um die Option **Kindersicherung** auszuwählen.

Drücken Sie die Taste "◀" oder "▶", um die Kindersicherung auf **Ein** oder **Aus** zu stellen. Wenn **Ein** (On) gewählt wird, kann das TV-Gerät nur über die Fernbedienung gesteuert werden. In diesem Fall sind die Tasten am Bedienfeld des TV-Gerätes mit Ausnahme der Standby/Ein-Taste außer Funktion gesetzt. Ist die Kindersicherung aktiviert, können Sie das TV-Gerät mit der Taste Standby/Ein in den Standby-Modus schalten. Um das TV-Gerät wieder einzuschalten, benötigen Sie die Fernbedienung.

Wenn eine Taste gedrückt wird, erscheint die Meldung "Kindersicherung Ein" auf dem Bildschirm, während das Menü ausgeblendet bleibt.

Sprache

Wählen Sie die Option **Sprache** mit den Tasten "▼" oder "▲" aus. Wählen Sie eine **Sprache** mit den Tasten "◀" oder "▶" aus.

Standard-Bildformat

Wenn der Zoommodus auf **AUTO** gestellt ist, stellt das TV-Gerät den Zoommodus automatisch in Abhängigkeit vom übertragenen Signal ein. Wenn keine WSS- oder Bildgrößeninformation vorhanden ist, verwendet das TV-Gerät die hier festgelegte Einstellung. Wählen Sie die Option **Standard-Format** mit den Tasten "▼" oder "▲" aus. Über die Taste "◀" oder "▶" können Sie den **Standard-Zoom** auf **16:9** oder **4:3** einstellen.

Blauer Hintergrund

Wenn das Signal schwach oder ausgefallen ist, ändert sich das TV-Bild auf blau. Um dies zu ermöglichen, stellen Sie die Option **Blauer Hintergrund** auf **Ein**.

Wählen Sie die Option **Blauer Hintergrund** durch Drücken der Taste "▼" oder "▲" aus. Drücken Sie die Taste "◀" oder "▶", um die Option **Blauer Hintergrund** auf **Ein** bzw. **Aus** zu stellen.

Menü Zeitlimit

Um eine bestimmte Anzeigedauer für die Menüschrme einzustellen, stellen Sie hier den gewünschten Wert ein.

Wählen Sie die Option **Menü Zeitlimit** mit den Tasten "▼" oder "▲" aus. Über die Taste "◀" oder "▶" können Sie das Menü Zeitlimit auf **15 Sek.**, **30 Sek.** oder **60 Sek.** einstellen.

Teletext-Sprache

Drücken Sie die Taste "▼" oder "▲", um **Teletext-Sprache** auszuwählen. Stellen Sie über die Taste "◀" oder "▶" die Teletext-Sprache auf **West**, **Ost**, **Kyrillisch**, **Griechenland-Türkei**, **Arabisch** oder **Persisch** ein.

Ext. Ausgang

Wählen Sie die Option Ext. Ausgang mit den Tasten "▼" oder "▲" aus. Drücken Sie die Taste "◀" oder "▶", um Ext. Ausgang auf Ein oder Aus zu stellen.

Hinweis:

Zum Kopieren von einem DVD- oder VCR-Gerät sollten Sie die gewünschte Quelle aus dem Menü Quelle auswählen und im Menü Funktion die Option Ext. Ausgang auf "Ein" schalten.

Die Option Ext. Ausgang sollte auf Ein gestellt werden, um im DTV-Modus die Funktion Timer nutzen zu können.

TV-Autoabschaltung:

Drücken Sie die Taste "▼" oder "▲", um TV-Autoabschaltung auszuwählen. Verwenden Sie die Tasten "◀" oder "▶", um TV-Autoabschaltung Aus, 1H, 2H, 3H, 4H, 5H oder 6H einzustellen.

Hier können Sie den Zeitwert für die automatische Abschaltung einstellen. Ist dieser Wert erreicht, schaltet sich das TV-Gerät ab.

Vollmodus (optional)

Wenn Sie ein Gerät über HDMI oder YPbPr anschließen und die Auflösungen 1080i/1080p einstellen, ist die Option Vollmodus (Full Mode) sichtbar. Sie können Vollmodus mit den Tasten "◀" oder "▶" auf 1:1 oder Normal stellen. Wenn Sie 1:1 wählen, wird das Bildverhältnis korrekt eingestellt. Wenn Sie Normal wählen, kann das Bildverhältnis erweitert werden.

Hintergrundbeleuchtung (optional)

Mit dieser Einstellung wird die Hintergrundbeleuchtung geregelt. Wählen Sie die Option **Hintergrundbel.** durch Drücken von "▼" oder "▲" aus. Drücken Sie die Taste "◀" oder "▶", um die Option **Hintergrundbel.** auf **Medium**, **Maximum** oder **Minimum** zu ändern.

Menü Quelle

Wählen Sie das sechste Symbol durch Drücken der Taste "◀" oder "▶". Das Menü Quelle erscheint auf dem Bildschirm:

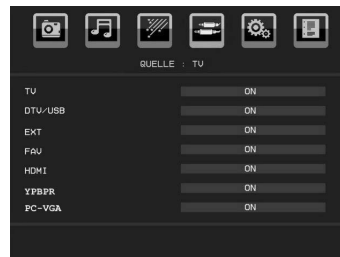

Markieren Sie im Menü Quelle über die Taste "▼" oder "▲" eine Quelle und wechseln Sie in diesen Modus, indem Sie die Taste "OK" drücken. Optionen für Quelle sind; **TV**, **DTV/USB**, **EXT**, **FAV**, **HDMI**, **YPbPr** oder **PC-VGA**. Mit den Tasten "◀" oder "▶" können Sie auf Ein oder Aus schalten. Wird Aus gewählt, erscheint die Quelle nicht im OSD, wenn Sie die Taste "**AV**" auf der Fernbedienung drücken.

Hinweis: Wenn Sie optionale Geräte an Ihr TV-Gerät angeschlossen haben, müssen Sie den entsprechenden Eingang wählen, um das Bild von dieser Quelle zu wählen.

Hinweis: Der YPbPr-Modus kann nur verwendet werden, wenn Sie ein Gerät mit YPbPr-Ausgang über ein YPbPr-PC-Kabel (nicht mitgeliefert) an den PC-VGA-Eingang anschließen.

Menü Installation

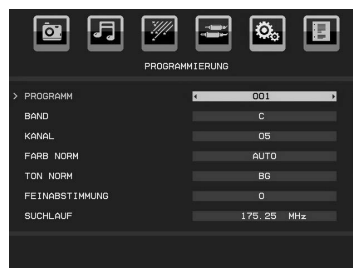

Programm

Wählen Sie die Option Programm mit den Tasten "▼" oder "▲" aus. Wählen Sie eine Programmnummer mit den Tasten "◀" oder "▶" aus. Sie können außerdem eine Nummer eingeben, in dem Sie die Zifferntasten

auf der Fernbedienung verwenden. Sie können 200 Programme zwischen 0 und 199 speichern.

Band

Für Band können Sie entweder C oder S auswählen. Drücken Sie die Taste "◀" oder "▶", um Band auszuwählen.

Kanal

Der Kanal kann über die Taste "◀" oder "▶" oder die Zifferntasten verändert werden.

Farbnorm

Wählen Sie die Option Farbnorm mit den Tasten "▼" oder "▲" aus. Drücken Sie die Taste "◀" oder "▶", um die Farbnorm auf AUTO, PAL oder SECAM zu ändern.

Audiosystem

Wählen Sie die Option Tonnorm mit den Tasten "▼" oder "▲" aus. Drücken Sie die Taste "◀" oder "▶", um die Option Tonnorm auf BG,DK, I, L oder L' zu ändern.

Feinabstimmung

Wählen Sie die Option Feinabstimmung durch Drücken der Taste "▼" oder "▲" aus. Drücken Sie die Taste "◀" oder "▶", um die Abstimmung einzustellen.

Suche (Search)

Wählen Sie die Option Suchlauf mit den Tasten "▼" oder "▲" aus. Drücken Sie die Taste "◀" oder "▶", um die Programmsuche zu starten. Sie können auch die gewünschte Frequenz über die Zifferntasten eingeben, wenn die Suchoption markiert ist.

Speichern

Wählen Sie die Option Speichern mit den Tasten "▼" oder "▲" aus. Drücken Sie die Taste "▶" oder **OK**, um die Einstellungen zu speichern. Auf dem Bildschirm wird "Gespeichert..." angezeigt.

Programmtabelle

Wählen Sie die Option **Programmtabelle** durch Drücken der Taste "◀" oder "▶" aus. Drücken Sie "▼", um die Programmtabelle anzuzeigen:



Durch Bewegen des Cursors in vier Richtungen können Sie auf einer Seite 20 Programme erreichen. Sie können den Cursor in den Seiten auf oder ab bewegen, indem Sie die Navigationstasten drücken, um alle dieser Programme im TV-Modus zu sehen (außer dem AV-Modus). Mit der Cursorbewegung erfolgt automatisch die Programmauswahl.

Name

Sie können den Namen eines ausgewählten Programmes durch Drücken der Taste **ROT** ändern.

Der erste Buchstabe des ausgewählten Namens wird markiert. Drücken Sie die Taste "▼" oder "▲", um diesen Buchstaben zu ändern und die Taste "◀" oder "▶", um die anderen Buchstaben auszuwählen. Speichern Sie den Namen, indem Sie die Taste **ROT** drücken.

Verschieben/Sortieren

Wählen Sie das Programm, das Sie verschieben wollen, über die Navigationstasten aus. Drücken Sie die Taste **GRÜN**. Verschieben Sie das ausgewählte Programm mit Hilfe der Navigationstasten zum gewünschten Programmplatz und drücken Sie erneut die Taste **GRÜN**.

Löschen (Delete)

Drücken Sie die Taste **GELB**, um ein bestehendes Programm zu löschen. Wenn Sie die Taste **GELB** nun nochmals drücken, wird das ausgewählte Programm aus der Programmliste gelöscht und die anderen Programme rücken entsprechend nach oben.

APS (Autoprogrammiersystem)

Wenn Sie die Taste **BLAU** für APS drücken, erscheint das Menü **Autoprogrammiersystem** auf dem Bildschirm:



Drücken Sie "◀", "▶", um Ihr Land auszuwählen. Wenn Sie die APS-Funktion abbrechen möchten, drücken Sie die Taste **BLAU**.

Wenn Sie die Taste **OK** oder **ROT** zum Starten des APS drücken, werden alle gespeicherten Programme gelöscht und das TV-Gerät sucht erneut nach den verfügbaren Kanälen. Während der Suche wird die folgende OSD-Meldung eingeblendet:

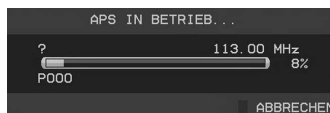

Wenn Sie die Taste **BLAU** drücken, wird die APS-Funktion gestoppt und die Programmtabelle wird am Bildschirm angezeigt.

Wenn Sie warten, bis der APS-Vorgang abgeschlossen ist, wird die Programmtabelle mit den gefundenen Programmen angezeigt.

Menüsystem im PC-VGA Modus

Lesen Sie den Abschnitt **„Anschließen des LCD-TVs an einen PC“** für den Anschluss eines PCs an das TV-Gerät.

Um auf die Quelle **PC-VGA** zu schalten, drücken Sie die Taste **“AV”** auf der Fernbedienung und wählen Sie PC-VGA als Eingang. Sie können auch das Menü **“Quelle”** verwenden, um zum **PC-VGA**-Modus zu schalten.

Hinweis: Diese Einstellungen für den PC-VGA-Modus sind nur verfügbar, wenn das TV-Gerät auf die Quelle PC-VGA geschaltet ist.

Menü PC-VGA-Bildposition

Wählen Sie das erste Symbol durch Drücken der Taste **“◀”** oder **“▶”**. Das Menü **PC Lage** erscheint auf dem Bildschirm:

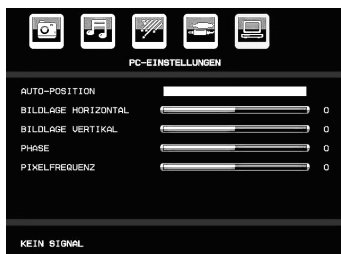

Auto-Position

Wenn Sie das Bild horizontal oder vertikal in eine unerwünschte Position verschieben, können Sie mit dieser Option das Bild automatisch in die richtige Position verschieben. Mit dieser Einstellung wird daher automatisch die Anzeige optimiert.

Wählen Sie die Option Auto-Position mit den Tasten **“▼”** oder **“▲”**. Drücken Sie die Taste **“OK”** oder **“◀”**, **“▶”**.

Warnung! Bitte stellen Sie sicher, dass die automatische Einstellung mit einem Vollbild vorgenommen wird. So erzielen Sie die besten Resultate.

Bildlage Horizontal

Mit dieser Option können Sie das Bild auf die rechte oder linke Seite des Bildschirms verschieben.

Wählen Sie die Option **Bildlage Horizontal** mit der Taste **“▼”** oder **“▲”** aus. Verwenden Sie die Taste **“◀”** oder **“▶”**, um den Wert einzustellen.

Bildlage Vertikal

Mit dieser Option können Sie das Bild zum oberen oder unteren Rand des Bildschirms verschieben.

Wählen Sie die Option **Bildlage Vertikal** mit der Taste **“▼”** oder **“▲”** aus. Verwenden Sie die Taste **“◀”** oder **“▶”**, um den Wert einzustellen.

Phase

Abhängig von der Auflösung und Abtastfrequenz, die Sie in das TV-Gerät einspeisen, kann es zu einem schmutzigen oder gestörten Bild auf dem Bildschirm kommen. In diesem Fall können Sie mit dieser Option durch mehrmalige Versuche ein klareres Bild erhalten.

Wählen Sie die Option **Phase** mit den Tasten **“▼”** oder **“▲”** aus. Verwenden Sie die Taste **“◀”** oder **“▶”**, um den Wert einzustellen.

Pixelfrequenz

Die Einstellung Pixelfrequenz korrigiert Störungen, die als vertikale Streifen bei pixelintensiven Darstellungen wie Tabellen oder Absätzen in kleinen Schriftarten auftreten.

Wählen Sie die Option **Pixelfrequenz** mit den Tasten **“▼”** oder **“▲”** aus. Verwenden Sie die Taste **“◀”** oder **“▶”**, um den Wert einzustellen.

PC-VGA Bildmenü

Um die Optionen für das PC-Bild einzustellen, gehen Sie wie folgt vor:

Drücken Sie die Taste **“◀”** oder **“▶”**, um das zweite Symbol auszuwählen. Das PC-Bildmenü erscheint auf dem Bildschirm.

Die **Helligkeits-, Kontrast-, Farbtemperatur-Einstellungen und Spielmodus** in diesem Menü entsprechen den im **“Menüsystem Analog-TV”** unter dem Menü Bild (Picture) vorgenommenen Einstellungen.

Hinweis: Wenn Sie die Option Farbtemperatur auf Benutzer stellen, können Sie die Einstellungen für R, G und B selbst definieren.

Die Einstellungen für Audio, Funktion und Quelle sind identisch mit jenen, die unter Menüsystem Analog-TV erklärt werden.

Anzeige der TV-Information

Programmnummer, Programmname, Klanganzeige und Zoom-Modus werden am Bildschirm angezeigt, wenn ein neues Programm eingegeben wird oder die Taste **“INFO”** gedrückt wird. Wenn sich das Gerät im

DTV-Modus befindet und Sie die Taste "▼" oder "▲" drücken, werden Informationen zum vorhergehenden oder nächsten Programm angezeigt. Um zum angezeigten Programm zu schalten, drücken Sie einfach die Taste OK.

Stummschaltungsfunktion

Drücken Sie die Taste "⏸", um den Ton abzuschalten. Die Stummschaltungsanzeige wird im oberen Teil des Bildschirms angezeigt.

Um die Stummschaltung wieder auszuschalten, gibt es zwei Alternativen: Sie können die Taste "⏸" drücken oder alternativ dazu einfach den Lautstärkepegel höher oder niedriger stellen.

Stummschalten der Lautsprecher

Die Lautsprecher werden nicht stummgeschaltet, wenn die Kopfhörer angesteckt werden. Wenn Sie die Lautsprecher stummschalten möchten, solange Sie die Kopfhörer benutzen, drücken Sie die Taste "Stummschaltung". Das Symbol wird auf dem Bildschirm eingeblendet und erlischt nach einigen Sekunden wieder. Bitte beachten Sie, dass die Stummschaltungsfunktion deaktiviert und die Lautsprecher wieder eingeschaltet werden, wenn Sie die Lautstärke des TV-Geräts verändern.

Stummschalten der Kopfhörer

Wenn Sie die Kopfhörer stummschalten wollen, während Sie die Lautsprecher benutzen, drücken Sie "Menü" und wählen Sie "EIN" im Menü Ton unter der Option Kopfhörer stummschalten.

Auswahl Bildmodus

Durch Drücken der Taste **PP** können Sie die Einstellungen für den **Bildmodus** je nach Wunsch vornehmen. Die verfügbaren Optionen sind Dynamisch, Natürlich und Kino.

Hinweis: Im PC-Modus kann diese Option nicht geändert werden.

Zoom-Modi

Sie können das Bildseitenverhältnis (Bildformat) des TV ändern, um das Bild in unterschiedlichen Zoommodi anzusehen.

Drücken Sie die Taste "WIDE", um den Zoommodus direkt zu ändern.

Die verfügbaren Zoommodi werden unten angeführt.

Hinweis:

In den **YPbPr-** und **HDMI-**Modi, mit den Auflösungen 720p-1080i ist nur der Modus 16:9 verfügbar.

Im PC-Modus kann der Zoom-Modus nicht geändert werden.

Auto

Wenn ein **WSS-Signal (Wide Screen Signaling = Breitbildsignal)** mit dem Bildseitenformat im Sendesignal oder im Signal von einem externen Gerät enthalten ist, ändert das TV-Gerät automatisch den **ZOOM-Modus** in Übereinstimmung mit dem **WSS-Signal**.

- Wenn der **AUTO**-Modus wegen schlechter Qualität des **WSS-Signals** nicht richtig funktioniert, oder wenn Sie den **ZOOM-Modus** selbst ändern wollen, können Sie manuell zu einem anderen **ZOOM-Modus** wechseln manually.

16:9

Hier kann man die linke und die rechte Seite eines normalen Bildes (Bildseitenformat 4:3) gleichmäßig ausdehnen, um die Breite des TV-Bildschirms auszufüllen



- Für Bilder mit einem Bildseitenverhältnis von 16:9, die zu einem normalen Bild (Bildseitenverhältnis von 4:3) verkleinert worden sind, verwenden Sie zur Wiederherstellung des ursprünglichen Formats den **16:9-Modus**.

4:3

Wird dazu verwendet, ein normales Bild (Bildseitenverhältnis von 4:3) zu betrachten, da dies sein ursprüngliches Format ist



Teletext

Teletext ist nur verfügbar, wenn dies vom Sender unterstützt wird. Das Teletext-System überträgt Informationen wie Nachrichten, Sport und Wetter auf Ihr TV-Gerät. Wenn das Signal schwächer wird, zum Beispiel bei schlechten Witterungsbedingungen, können Textfehler auftreten, oder der Textmodus insgesamt deaktiviert werden.

Die Teletext-Funktionstasten werden unten angeführt:

"☰" Teletext / PAT-Modus

Aktiviert bei einmaligem Drücken den Teletext. Durch Drücken dieser Taste wird der Bildschirm in zwei Fenster unterteilt. In einem wird der Teletext angezeigt, im anderen der aktuelle TV-Kanal. Durch nochmaliges Drücken wird der Teletext-Modus verlassen.

"i" Index

Dient zur Auswahl der Teletext-Indexseite.

Unterseiten / Zeit

Wählt Unterseiten aus (sofern verfügbar), wenn der Teletext aktiv ist. Wenn der Teletext nicht aktiviert ist, wird die Zeitinformation angezeigt, sofern das entsprechende Programm Teletext überträgt.

Anzeigen

Zeigt verborgene Informationen an (z. B. Lösungen von Rätseln oder Spielen).

Vergrößern

Drücken Sie einmal diese Taste, um die obere Hälfte der Seite zu vergrößern, und nochmals, um die untere Hälfte vergrößern zu lassen. Wenn Sie die Taste nochmals drücken, kehren Sie zur normalen Anzeigegröße zurück.

Mix

Blendet den Teletext über dem aktuellen Programm ein.

Halten

Hält falls gewünscht eine Seite an. Um die Haltefunktion aufzuheben, nochmals diese Taste drücken.

P+ / P- und Ziffern (0-9)

Zum Auswählen einer Seite drücken.

Hinweis: Die meisten TV-Sender verwenden die Seitennummer 100 für die Indexseite.

Farbtasten

Sie können die Farbtasten je nach den angezeigten Funktionen einsetzen. Ist das **TOPTXT**-System verfügbar, werden die Abschnitte einer Teletextseite farbcodiert und können dann durch Drücken der entsprechenden Farbtaste ausgewählt werden. Drücken Sie eine Farbtaste je nach Wunsch. Es erscheint farbiger Text, der Ihnen anzeigt, welche Farbtasten Sie verwenden können, wenn **FASTEXT** verfügbar ist.

Tipps

Bleibendes Bild

Beachten Sie, dass bei der Anzeige von stehenden Bildern Geisterbilder auftreten können. Solche Bildstörungen auf LCD- TVs verschwinden meist nach einer Weile wieder. Schalten Sie das Gerät für eine Weile ab. Um solche Störungen von vornherein zu vermeiden, sollten Sie keine stehenden Bilder lange Zeit anzeigen lassen.

Kein Strom

Wenn das Gerät keinen Strom hat, überprüfen Sie bitte das Netzkabel und dessen Anschluss an der Steckdose.

Schlechte Bildqualität

Haben Sie die richtige Farbnorm ausgewählt? Ist Ihr TV-Gerät oder die Hausantenne zu nahe an nicht geerdeten Audiogeräten oder Neonlichtern, etc. aufgestellt?

Berge oder hohe Gebäude können dazu führen, dass Bilder doppelt dargestellt werden oder Geisterbilder entstehen. Manchmal können Sie die Bildqualität verbessern, indem Sie die Antenne anders ausrichten. Kann das Bild bzw. der Text kaum erkannt werden? Überprüfen Sie, ob Sie die richtige Frequenz eingegeben haben. Bitte stellen Sie die Kanäle neu ein. Die Bildqualität kann sich verschlechtern, wenn zwei Zusatzgeräte gleichzeitig an das TV-Gerät angeschlossen werden. Trennen Sie in diesem Fall eines der Zusatzgeräte wieder ab.

Kein Bild

Ist die Antenne richtig angeschlossen? Sind die Stecker fest mit der Antennenbuchse verbunden? Ist das Antennenkabel beschädigt? Wurden geeignete Stecker verwendet, um die Antenne anzuschließen? Wenn Sie nicht sicher sind, fragen Sie Ihren Händler.

Kein Bild bedeutet, dass Ihr TV-Gerät kein Signal empfängt. Haben Sie die richtigen Tasten auf der Fernbedienung betätigt? Versuchen Sie es noch einmal. Stellen Sie auch sicher, dass die richtige Eingangsquelle ausgewählt ist.

Ton

Sie hören keinen Ton. Haben Sie den Ton eventuell durch das Betätigen der Taste  unterbrochen?

Es funktioniert nur ein Lautsprecher. Ist die Balance auf nur eine Seite eingestellt? Siehe Menü Ton.

Fernbedienung

Das Gerät spricht nicht auf die Fernbedienung an. Möglicherweise sind die Batterien leer. In diesem Fall können Sie das TV-Gerät immer noch über die Tasten am Gerät bedienen.

Eingabequellen

Wenn Sie keine Eingabequelle wählen können, haben Sie wahrscheinlich kein Gerät angeschlossen. Wenn Sie ein Gerät angeschlossen haben, überprüfen Sie die AV-Kabel und deren Anschluss.

Anhang A: Typische Anzeigemodi PC-Eingang

Das Display hat eine maximale Auflösung von 1920 X 1200. Die folgende Tabelle illustriert einige der typischen Anzeigemodi.

Unter Umständen unterstützt Ihr TV keine verschiedenen Auflösungen. Die unterstützten Auflösungen werden unten aufgelistet.

Wenn Sie Ihren PC mit einer nicht unterstützten Auflösung betreiben, erscheint eine Warnmeldung am Bildschirm.

Index	Auflösung		Frequenz		Standard
	Hor	Ver	Ver (Hz)	Hor (KHz)	
1	640	480	60	31.5	VESA
2	640	480	72	37.9	VESA
3	640	480	75	37.5	VESA
4	800	600	56	35.2	VESA
5	800	600	60	37.9	VESA
6	800	600	70	43.8	
7	800	600	72	48.1	VESA
8	800	600	75	46.9	VESA
9	832	624	75	49.7	MAC
10	1024	768	60	48.4	VESA
11	1024	768	70	56.5	VESA
12	1024	768	72	57.7	
13	1024	768	75	60.0	
14	1152	864	75	67.5	VESA
15	1152	870	75	68.9	MAC
16	1280	768	60	47.7	VESA
17	1366	768	60	47.7	
18	1280	960	60	60.0	VESA
19	1280	1024	60	64.0	VESA
20	1280	1024	75	80.0	VESA
21	1600	1200	60	75.0	VESA
22	1680	1050	60	65.3	VESA
23	1920	1080	60	67.5	VESA
24	1920	1200	60	74.038	VESA

Auflösungen über 60 Hz werden unter Umständen nicht angezeigt.

Anhang B: AV- und HDMI-Signalkompatibilität (Eingangssignaltypen)

Quelle	Unterstützte Signale		Verfügbar
EXT-1 (SCART)	PAL 50/60		O
	NTSC 60		O
	RGB 50		O
	RGB 60		O
FAV	PAL 50/60		O
	NTSC 60		O
YPbPr	480I	60Hz	O
	480P	60Hz	O
	576I	50Hz	O
	576P	50Hz	O
	720P	50Hz	O
	720P	60Hz	O
	1080I	50Hz	O
	1080I	60Hz	O
	1080P	50Hz	O
	1080P	60Hz	O
HDMI	480I	60Hz	O
	480P	60Hz	O
	576I	50Hz	O
	576P	50Hz	O
	720P	50Hz	O
	720P	60Hz	O
	1080I	50Hz	O
	1080I	60Hz	O
	1080P	24Hz	X
	1080P	25Hz	X
	1080P	30HZ	X
	1080P	50HZ	O
	1080P	60HZ	O

(X: Nicht möglich, O : Möglich)

Hinweis: In einigen Fällen kann unter Umständen ein Signal nicht richtig auf dem LCD-Schirm angezeigt werden. Das Problem kann durch eine Inkompatibilität in den Standards des Quellgeräts verursacht werden (DVD, Settop-Box etc.). Wenn solche Probleme auftreten, wenden Sie sich bitte an Ihren Händler und/oder den Hersteller des Geräts.

Anhang C: Im USB-Modus unterstützte Dateiformate

Medium	Datei- erweiterung	Format		Hinweise
		Video	Audio	(Max. Auflösung / Bitrate etc.)
Film-	.mpg/ .dat/ .vob .mpeg	MPEG1	MPEG Layer 1/2/3	
		MPEG2	MPEG2	
	.avi	XviD/ 3ivx	PCM/MP3/ WMA	XviD-Version bis: 1.1.2
		MPEG4	PCM/MP3/ WMA	Unterstützt ASP (GMC-Warppunkte unterstützen nur 1)
		MS ISO MPEG4	PCM/MP3/ WMA	SP und ASP unterstützt
Musik	-	-	PCM	Sample Rate: 8K ~ 48KHz
	.mp3	-	MPEG 1/2 Layer 1/ 2/ 3 (MP3)	Sample Rate: 8K ~ 48KHz, Bitrate: 32K~320Kbps
Foto	.jpg .jpeg .bmp .gif	Baseline JPEG		BxH = 14592x12288, Bis zu 179 Megapixel Unterstützte Formate: 444 / 440/ 422/ 420/ Graustufen
		Progressive JPEG		Bis zu 4 Megapixel Unterstützte Formate: 444/ 440/ 422/ 420/ Graustufen
Ext. Untertitel	.srt			Textdateiformat wird unterstützt, jedoch kein Bilddateiformat
	.smi			
	.sub			
	.psb			
	.ass			

Hinweis: Die erforderlichen Bitraten für einige Videotypen sind höher als die Grenzen des USB-Ports. Aus diesem Grund können einige Videotypen nicht angezeigt werden.



Produkte



Akku

Informationen über die Entsorgung von Altgeräten und Batterien

[nur für die Europäische Union]

Diese Symbole zeigen an, dass das elektrische oder elektronische Gerät am Ende seiner Nutzungsdauer nicht als normaler Haushaltsmüll entsorgt werden darf. Wenn Sie dieses Produkt oder Batterien entsorgen wollen, beachten Sie bitte die Sammelsysteme und -einrichtungen für die entsprechende Wiederverwertung.

Hinweis: Das Zeichen Pb unter dem Batteriesymbol bedeutet, dass diese Batterie Blei enthält.

Technische Daten

TV-ÜBERTRAGUNG	PAL/SECAM B/G D/K K' I/I' L/L'
EMPFANGSKANÄLE	VHF (BAND I/III) UHF (BAND U) HYPERBAND

Digitaler Empfang	MHEG-5 Engine, erfüllt ISO / IEC 13522-5 UK Engine Profile 1	
	Object carousel-Support erfüllt ISO/IEC 135818-6 und UK DTT-Profil.	für UK
	Frequenzbereich : 474-850 MHz für UK-Modelle	
	170-862 MHz für EU-Modelle	
	Übertragungsstandards: DVB-T, MPEG2	
	Demodulation: COFDM mit 2K/8K FFT-Modus.	
	FEC: alle DVB-Modi	
	Video: MP@ML, PAL, 4:3/16:9	
	Audio: MPEG Layer I&II 32/44.148kHz.	

ANZAHL DER VOREINGESTELLTEN KANÄLE	200
KANALANZEIGE	Bildschirmanzeige
RF-ANTENNENEINGANG	75 Ohm (nicht geregelt)
BETRIEBSSPANNUNG	220-240V AC, 50 Hz.
AUDIO	Deutsch+Nicam Stereo
AUDIO-AUSGANGSLEISTUNG (W_{RMS}) (10% THD)	2 x 2,5
LEISTUNGS-AUFNAHME (W)	60 W (max.) < 1 W (Standby)
PANEL	22" Breitbilddisplay
ABMESSUNGEN (mm)	
TxLxB (Mit Standfuß):	117 x 532 x 376
Gewicht (kg):	4,70
TxLxB (Ohne Standfuß):	60 x 532 x 347
Gewicht (kg):	4,55

Contents

Package Contents	34	Media Browser	51
Features	34	Playing MP3 Files	51
Introduction	34	Viewing JPG Files	51
Preparation	35	Slideshow Options	52
Safety Precautions	35	Video Playback	52
Power Source	35	Analogue TV Menu System	52
Power Cord	35	Picture Menu	52
Moisture and Water	35	Sound Menu	53
Cleaning	35	Feature Menu	53
Ventilation	35	Source Menu	54
Heat and Flames	35	Install Menu	54
Lightning	35	Program Table	55
Replacement Parts	35	PC-VGA Mode Menu System	56
Servicing	35	PC-VGA Position Menu	56
Waste Disposal	35	Phase	56
Information for Users in European		Displaying TV Information	57
Union Countries	36	Mute Function	57
Disconnecting the Device	36	Picture Mode Selection	57
Headphone Volume	36	Zoom Modes	57
Installation	36	Auto	57
LCD Screen	36	16:9	57
Warning	36	4:3	57
Overview of the Remote Control	37	Teletext	58
LCD TV and Operating Buttons	38	Tips	58
Viewing the Connections- Back Connectors	38	Image Persistence	58
Viewing the Connections - Side Connectors	39	No Power	58
Power Connection	39	Poor Picture	58
Aerial Connection	39	No Picture	58
Connecting the LCD TV to a PC	40	Sound	58
Using Side USB Input	40	Remote Control	58
USB Memory Connection	40	Input Sources	58
Connecting to a DVD Player	41	Appendix A: PC Input Typical Display Modes	59
Using Side AV Connectors	41	Appendix B: AV and HDMI Signal	
Connecting Other Equipment via Scart	41	Compatibility (Input Signal Types)	60
Inserting Batteries into the Remote Control	42	Appendix C: Supported File	
Switching the TV On/Off	42	Formats for USB Mode	61
To Switch the TV On	42	Specifications	62
To Switch the TV Off	42		
Input Selection	42		
Basic Operations	42		
Operation with the Buttons of the TV	42		
Operation with the Remote Control	42		
Initial Settings	43		
General Operation	43		
Electronic Programme Guide (EPG)	44		
Displaying Subtitles	44		
Digital Teletext (** for UK only)	44		
Analogue Teletext	44		
Widescreen	44		
IDTV Menu System	45		
Channel List	45		
Timers	46		
Conditional Access	47		
TV Setup	47		
Setup	47		

Package Contents

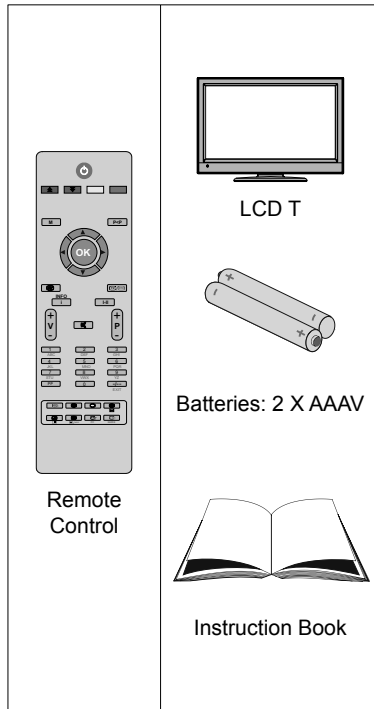

Note: You should check the accessories after purchasing. Make sure that each accessory is included.

Features

- Remote controlled colour LCD TV.
- Fully integrated digital TV (DVB-T).
- HDMI connectors for digital video and audio. This connection is also designed to accept high definition signals.
- 200 programmes from VHF, UHF(analogue).
- 500 programmes for digital mode (IDTV).
- OSD menu system.
- Scart socket for external devices (such as video, video games, audio set, etc.).
- Stereo sound system.
- 10 page Teletext, fasttext, TOP text.
- Headphone connection.
- Automatic programming system.
- Forward or backward manual tuning.
- Sleep timer.
- Child lock.
- Automatic sound mute when no transmission.
- NTSC playback.
- AVL (Automatic Volume Limiting).
- When no valid signal is detected, after 5 minutes the TV switches automatically to standby mode.
- PLL (Frequency Search).
- PC input.
- Plug&Play for Windows 98, Windows 7, ME, 2000, XP, Vista.
- Game Mode

Introduction

Thank you for choosing this product. This manual will guide you for the proper operation of your TV. Before operating the TV, please read this manual thoroughly.

Please do keep this manual in a safe place for future references.

This device is intended to receive and display TV programs. The different connection options make an additional expansion of the reception and display sources possible (receiver, DVD player, DVD recorder, VCR, PC etc.). This device is only suitable for the operation in dry interiors.

This appliance is intended solely for private domestic use and may not be used for industrial and commercial purposes. We exclude liability in principle, if the device is not used as intended, or unauthorized modifications have been made. To operate your LCD-TV in extreme ambient conditions may cause the damage of the device.

Please read the corresponding instructions of this handbook prior to the first usage of the device, even when the usage of electronic devices is familiar

to you. Notice especially the chapter SAFETY PRECAUTIONS. Carefully keep the handbook as future reference. When selling the device or giving it away, absolutely give these direction for use.

Preparation

For ventilation, leave a free space of at least 10 cm all around the set. To prevent any fault and unsafe situations, please do not place any objects on top of the set.

Use this device in moderate climates.

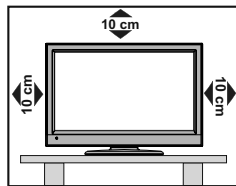

Safety Precautions

Read the following recommended safety precautions carefully for your safety.

Power Source

The TV set should be operated only from a 220-240 VAC, 50 Hz outlet. Ensure that you select the correct voltage setting for your convenience.

Power Cord

Do not place the set, a piece of furniture, etc. on the power cord (mains lead) or pinch the cord. Handle the power cord by the plug. Do not unplug the appliance by pulling from the power cord and never touch the power cord with wet hands as this could cause a short circuit or electric shock. Never make a knot in the cord or tie it with other cords. The power cords should be placed in such a way that they are not likely to be stepped on. A damaged power cord can cause fire or give you an electric shock. When it is damaged and needs to be replaced, it should be done by qualified personnel.

Moisture and Water

Do not use this device in a humid and damp place (avoid the bathroom, the sink in the kitchen, and near the washing machine). Do not expose this device to rain or water, as this may be dangerous and do not place objects filled with liquids, such as flower vases, on top. Avoid from dripping or splashing.



If any solid object or liquid falls into the cabinet, unplug the TV and have it checked by qualified personnel before operating it any further.

Cleaning

Before cleaning, unplug the TV set from the wall outlet. Do not use liquid or aerosol cleaners. Use soft and dry cloth.



Ventilation

The slots and openings on the TV set are intended for ventilation and to ensure reliable operation. To prevent overheating, these openings must not be blocked or covered in anyway.

Heat and Flames

The set should not be placed near to open flames and sources of intense heat such as an electric heater. Ensure that no open flame sources, such as lighted candles, are placed on top of the TV. Batteries should not be exposed to excessive heat such as sunshine, fire or the like.



Lightning

In case of storm and lightning or when going on holiday, disconnect the power cord from the wall outlet.

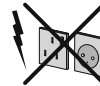

Replacement Parts

When replacement parts are required, make sure that the service technician has used replacement parts, which are specified by the manufacturer or have the same specifications as the original one. Unauthorized substitutions may result in fire, electrical shock or other hazards.

Servicing

Please refer all servicing to qualified personnel. Do not remove the cover yourself as this may result in an electric shock.



Waste Disposal

Instructions for waste disposal:

- Packaging and packaging aids are recyclable and should principally be recycled. Packaging materials, such as foil bag, must be kept away from children.
- Batteries, including those which are heavy metal-free, should not be disposed of with household waste. Please dispose of used battery in an environment friendly manner. Find out about the legal regulations which apply in your area. Don't try to recharge batteries. Danger of explosion. Replace batteries only with the same or equivalent type.
- Cold cathode fluorescent lamp in LCD PANEL contains a small amount of mercury; please follow the local laws or regulations for disposal.

Information for Users in European Union Countries

This symbol on the product or on its packaging means that your electrical and electronic device should be disposed at the end of its service life separately from your household wastes. There are separate collection systems for recycling in EU.



For more information, please contact the local authority or the dealer where you purchased the product.

Disconnecting the Device

The mains plug is used to disconnect TV set from the mains and therefore it must remain readily operable.

Headphone Volume

Excessive sound pressure from earphones and headphones can cause hearing loss.



Installation

To prevent injury, this device must be securely attached to the wall in accordance with the installation instructions when mounted to the wall (if the option is available).

LCD Screen

The LCD panel is a very high technology product with about a million thin film transistors, giving you fine picture details. Occasionally, a few non-active pixels may appear on the screen as a fixed blue, green or red point. Please note that this does not affect the performance of your product.

Warning

Do not leave your TV in standby or operating mode when you leave your house.

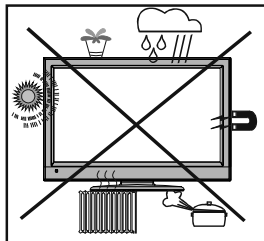

The Standby / On button doesn't separate this device completely from mains. Moreover the device consumes power in the standby operation. In order to separate the device completely from mains, the mains plug has to be pulled from the mains socket. Because of that the device should be set up in a way, that an unobstructed access to mains socket is guaranteed, so that in case of emergency the mains plug can be pulled immediately. To exclude the danger of fire, the power cord should principally be separated from the mains socket prior to a longer period of non-usage, i.e. during vacations.

Electrical device not in the hands of children

Never let children use electrical device unsupervised.

Children can't always recognize properly the possible dangers.

Batteries / accumulators can be life threatening when swallowed. Store batteries unreachable for small children. In case of swallowing a battery medical aid has to be sought immediately. Also keep the packaging foils away from children. There is danger of suffocation.

Overview of the Remote Control

1. Standby
2. Current language (in DTV mode) (*)//Feature menu
3. Favourite mode (in DTV mode) (*) / Install menu
4. Previous programme
5. Cursor up
6. Cursor right
7. Cursor down
8. TV / Digital TV
9. Mono/Stereo - Dual I-II
10. Programme up/ (Page down in DTV mode) / Programme down/ (Page up in DTV mode)
11. Numeric buttons
12. Exit (in DTV mode)
13. Hold (in TXT mode)
14. Update (in TXT mode)
15. Index page (in TXT mode) / Electronic Programme Guide (EPG) (in DTV mode)
16. Reveal (in TXT mode) / Switch from TV to PC
17. Picture menu / Page down / Subtitle on-off (in DTV mode) (*)
18. Sound menu / Page up / Channel list (*) (in DTV mode)
19. Menu on/off
20. OK / Select (analogue TV mode) / Channel list (in DTV mode) /
21. Cursor Left
22. AV / Source
23. Info
24. Volume up/down
25. Mute
26. Picture mode selection
27. Time / Subpage (in TXT mode) / Subtitle on-off (**)
28. Teletext on-off
29. Mix (in TXT mode)
30. Expand (in TXT mode) / Image size

(*) available for EU countries.

(**) available for UK country option.

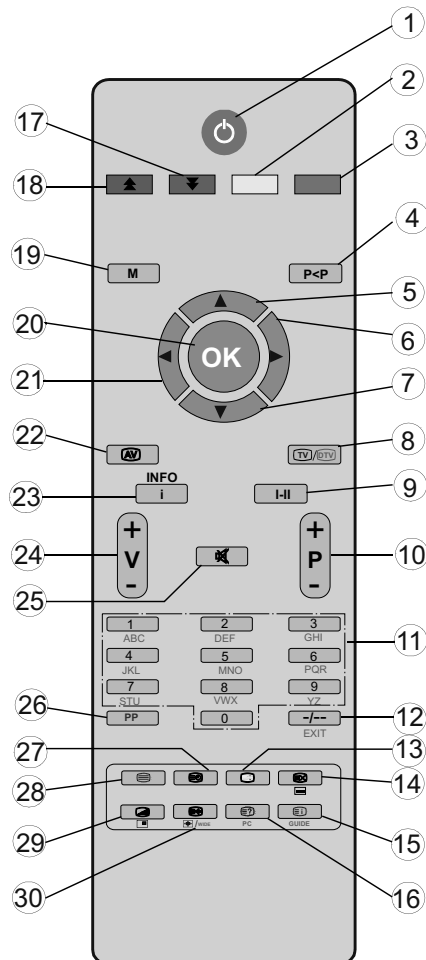

LCD TV and Operating Buttons

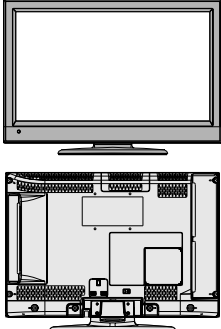
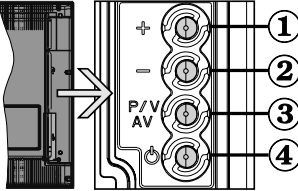
FRONT and REAR VIEW	SIDE VIEW	Control Buttons
		<ol style="list-style-type: none"> 1. Up button 2. Down button 3. Programme/Volume / AV selection button 4. Standby / On button <p>Note: You can use “+/-” buttons to change volume. If you want to change channels, press P/V/AV button once and then use “+/-” buttons. If you hold the P/V/AV button about a few seconds, source OSD will be displayed. Main menu OSD cannot be displayed via control buttons.</p>

Viewing the Connections- Back Connectors

1. SCART socket inputs or outputs for external devices.
Connect the SCART cable between SCART socket on TV and SCART socket on your external device (such as a VCR or a DVD player).
Note: If an external device is connected via the SCART socket, the TV will automatically switch to AV mode.
2. PC Input is for connecting a personal computer to the TV set.
Connect the PC cable between the PC-VGA INPUT on the TV and the PC output on your PC. Component Video Inputs (YpBPr) are used for connecting component video.
You can use PC-VGA input to enable YPbPr signal connection with a device that has component output. Connect the YPbPr to PC cable between the PC INPUT on the TV and the component video outputs of your device.
3. **S/PDIF Coaxial Out** outputs digital audio signals of the currently watched source. Dolby D Audio is bypassed while in media browser mode only.
4. RF Input connects to an antenna or a cable system.
Note that if you use a media recorder, you should connect the aerial cable through the device to the television with an appropriate antenna cable, as shown in the illustration in the following pages.
5. **HDMI 1:** HDMI 1 input
HDMI Input is for connecting a device that has an HDMI socket.
Your LCD Television is capable of displaying High Definition pictures from devices such as a High Definition Satellite Receiver or DVD Player. These devices must be connected via the HDMI sockets or Component Socket. These sockets can accept either 480i, 480p, 576p, 576i, 720p, 1080i, 1080p signals. No sound connection is needed for an HDMI to HDMI connection

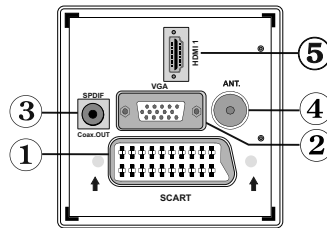

When you use the wall mount kit (optional) with the LCD TV, we would definitely recommend to plug all your cables into the back of the LCD before mounting to the wall.

Viewing the Connections - Side Connectors

1. CI Slot is used for inserting a CI card. A CI card allows you to view all the channels that you subscribe to. For more information, see "Conditional Access" section
2. USB Input (functional in DTV mode only)
3. Video Input is used for connecting video signals of external devices. Connect the video cable between the VIDEO IN socket on the TV and the VIDEO OUT jack on your device.
4. Audio Inputs are used for connecting audio signals of external devices. Connect the audio cable between the AUDIO INPUTS on the TV and the AUDIO OUTPUT jacks on your device.
Also to enable **PC/YPbPr** sound connection in such a case, use an appropriate audio cable between the connected device's audio outputs and the TV's audio inputs
Note: If you connect a device to the TV via the VIDEO or PC/YPbPr cable you should also connect your device with an audio cable to the AUDIO INPUTS of the TV to enable audio.
5. Headphone jack is used for connecting an external headphone to the system. Connect to the HEADPHONE jack to use headphones.

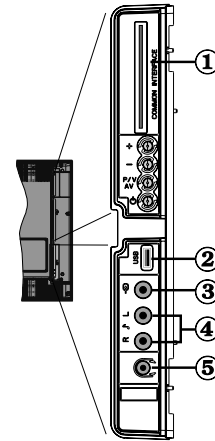

Power Connection

IMPORTANT: The TV set is designed to operate on 220-240V AC, 50 Hz.

- After unpacking, allow the TV set to reach the ambient room temperature before you connect the set to the mains.
- Plug the power cable to the mains socket outlet.

Aerial Connection

- Connect the aerial or cable TV plug to the AERIAL INPUT socket located at the rear of the TV.

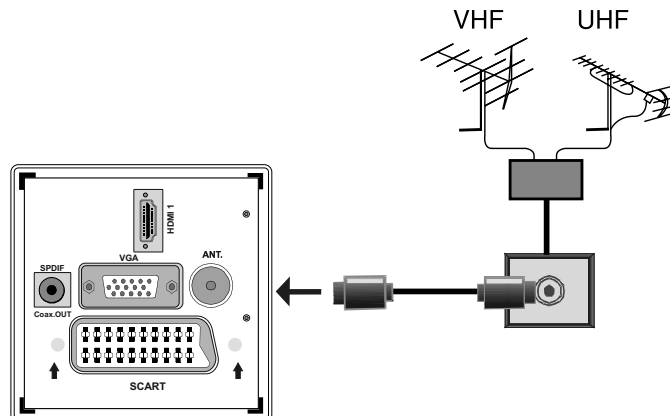

Connecting the LCD TV to a PC

For displaying your computer's screen image on your LCD TV, you can connect your computer to the TV set.

- Power off both computer and display before making any connections.
- Use 15-pin D-sub display cable to connect a PC to the LCD TV. Use an audio cable between audio inputs of the TV (side) and audio output of your PC to enable sound connection.
- When the connection is made, switch to PC-VGA source. See "Input selection" section.
- Set the resolution that suits your viewing requirements. Resolution information can be found in the appendix parts.

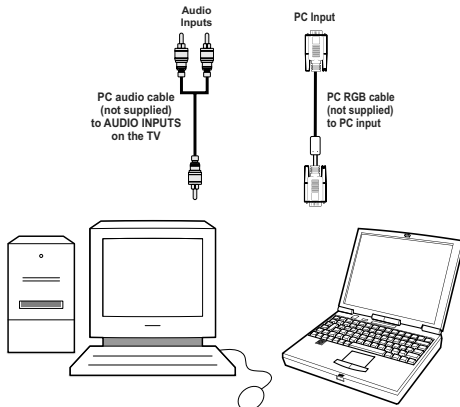
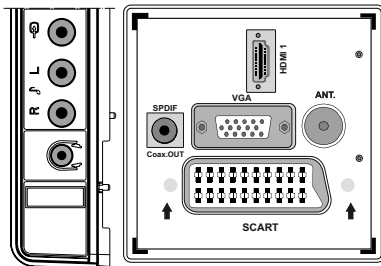

Using Side USB Input

- You can connect USB devices to your TV by using the USB input of the TV. This feature allows you to display/play music, photo or video files stored in a USB stick.
- It is possible that certain types of USB devices (e.g. MP3 Players) may not be compatible with this TV.
- You may back up your files before making any connections to the TV set in order to avoid any possible data loss. Note that manufacturer will not be responsible for any file damage or data loss.
- The TV supports only FAT32 disk formatting. NTFS format is not supported. If you connect a USB disk with NTFS format, "usb is unformatted" osd will be displayed.
- Do not pull out USB module while playing a file.

CAUTION: Quickly plugging and unplugging USB devices, is a very hazardous operation. Especially, do not repeatedly quickly plug and unplug the drive. This may cause physical damage to the USB player and especially the USB device itself.

USB Memory Connection

- Plug your USB device to the USB input of the TV.

Note: USB hard disk drives are not supported.

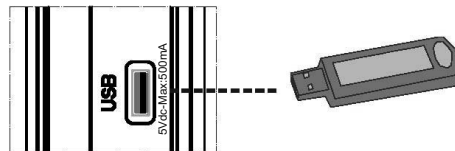

Connecting to a DVD Player

If you want to connect a DVD player to your LCD TV, you can use connectors of the TV set. DVD players may have different connectors. Please refer to your DVD player's instruction book for additional information. Power off both the TV and the device before making any connections.

Note: Cables shown in the illustration are not supplied.

- If your DVD player has an HDMI socket, you can connect via HDMI. When you connect to DVD player as illustrated below, switch to HDMI source. See, "Input Selection" section.
- Most DVD players are connected through COMPONENT SOCKETS. YPbPr can be used only when you connect a device that has a YPbPr output through the PC input with YPbPr to PC cable. To enable sound connection, use AUDIO IN located side of the TV (YPbPr cable is not supplied).
- When the connection is made, switch to YPbPr source. See, "Input selection" section.
- You may also connect through the SCART socket. Use a SCART cable as shown below.

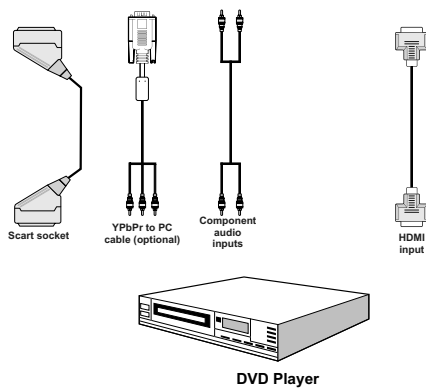

Note: These methods of connection perform the same function but in different levels of quality. It is not necessary to connect by all three methods.

Using Side AV Connectors

You can connect a range of optional equipment to your LCD TV. Possible connections are shown below. Note that cables shown in the illustration are not supplied.

- For connecting a camcorder, connect to the VIDEO IN socket and the AUDIO SOCKETS. For selecting the related source, see the section "Input selection" in the following parts.
- To listen the TV sound from headphones, connect to the HEADPHONE jack of the TV

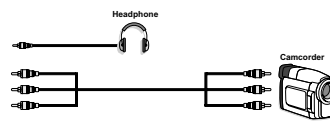

Connecting Other Equipment via Scart

Most devices support SCART connection. You can connect a DVD recorder or a VCR to your LCD TV by using the SCART socket. Note that cables shown in the illustration are not supplied. Power off both the TV and the devices before making any connections.

For more information, refer to your device's own instruction book.

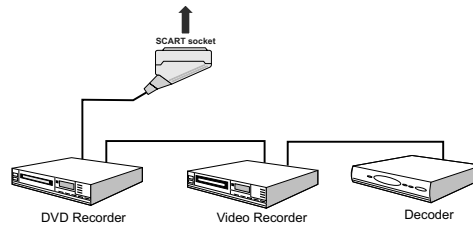

Inserting Batteries into the Remote Control

- Remove the battery cover located on the back of the remote control by gently pulling backwards from the indicated part.
- Insert two **AAA/R3** or equivalent type batteries inside. Observe the correct polarity (+/-) when inserting batteries and replace the battery cover.

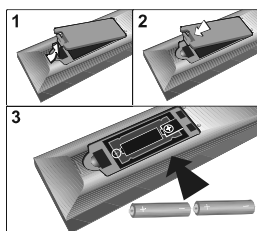

Note: Remove the battery from remote control when it is not to be used for a long period. Otherwise it can be damaged due to any leakage of batteries.

Switching the TV On/Off

To Switch the TV On

- Connect the power cord to the 220-240V AC 50 Hz.
- Then the standby LED lights up.

To switch on the TV from standby mode either:

- Press the “**⏻**” button, **P+ / P-** or a numeric button on the remote control.
- Press the **-P/CH** or **P/CH+** button on the TV. The TV will then switch on.

Note: If you switch on your TV via **PROGRAMME UP/DOWN** buttons on the remote control or on the TV set, the programme that you were watching last will be reselected.

By either method the TV will switch on.

To Switch the TV Off

- Press the “**⏻**” button on the remote control or press the **STANDBY** switch, so the TV will switch to standby mode.
- **To power down the TV completely, unplug the power cord from the mains socket.**

Note: When the TV is switched to standby mode, standby LED can blink to indicate that features such as **Standby Search**, **Over Air Download** or **Timer** is active.

Input Selection

Once you have connected external systems to your TV, you can switch to different input sources.

- Press “**AV**” button on your remote control for directly changing sources.

or

- Select “**Source**” option from the main menu by using “**◀**” or “**▶**” button. Use then “**▼**” or “**▲**” button to highlight an input and press “**▶**” button to select.

Note: With the “**◀**” or “**▶**” buttons you can set **Off** or **On**. When **Off** is selected; this source does not appear in the OSD when you press the “**AV**” button of the remote control. (except for the TV source).

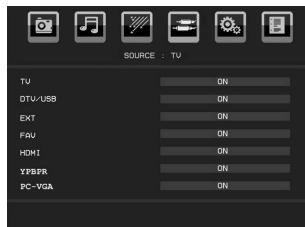

Note: YPbPr mode can be used only when you connect a device that has a YPbPr output through the PC-VGA input with YPbPr to PC cable (YPbPr cable is not supplied).

Basic Operations

You can operate your TV using both the remote control and onset buttons.

Operation with the Buttons of the TV

Main menu OSD cannot be displayed via control buttons. “**+/-**” buttons will function as volume up/down as default. Even if you set other functions for these buttons, “**+/-**” buttons will perform as default after a short while.

Volume Setting

- Press “**+/-**” buttons to increase or decrease volume, so a volume level scale (slider) will be displayed on the screen.

Programme Selection

- Press **P/V/AV** button once and then use “**+/-**” buttons to select the next or previous programme.

AV Mode

- Hold the “**P/V/AV**” button, source OSD will be displayed. Use “**+/-**” buttons to select the desired source.

Operation with the Remote Control

- The remote control of your TV is designed to control all the functions of the model you selected. The

functions will be described in accordance with the menu system of your TV.

- Functions of the menu system are described in the following sections.

Volume Setting

- Press “**V+**” button to increase the volume. Press “**V-**” button to decrease the volume. A volume level scale (slider) will be displayed on the screen.

Programme Selection (Previous or Next Programme)

- Press “**P-**” button to select the previous programme.
- Press “**P+**” button to select the next programme.

Programme Selection (Direct Access)

- Press numeric buttons on the remote control to select programmes between 0 and 9. The TV will switch to the selected programme. To select programmes between 10-500 (for IDTV) or 10-199 (for analogue), press the numeric buttons consecutively
- Press directly the programme number to reselect single digit programmes

Initial Settings

When the TV is turned on for the first time, the menu for the language selection appears on the screen. The message “Welcome please select your language!” is displayed in all language options sequentially in the OSD.

By pressing the “**▼**” or “**▲**” buttons highlight the language you want to set and press OK button. Afterwards, “First time installation” OSD will appear on the screen. By pressing “**◀**” or “**▶**” buttons, select the country you want to set and press OK button (* for EU countries).

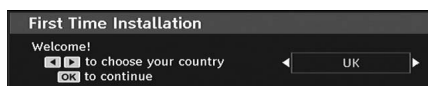

Note: Country selection OSD will not be available for UK.

Press OK button on the remote control to continue and the following message will be displayed on the screen:

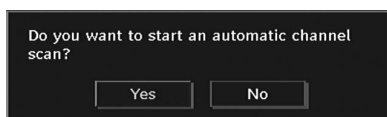

- To select the “Yes” or “No” option, highlight the item by using “**◀**” or “**▶**” buttons and press the “**OK**” button.

The IDTV will automatically tune to the UHF or VHF(*) (* for EU countries) transmission channels, searching for digital terrestrial TV broadcasts and displaying

the names of channels found. This process will take about a few minutes.

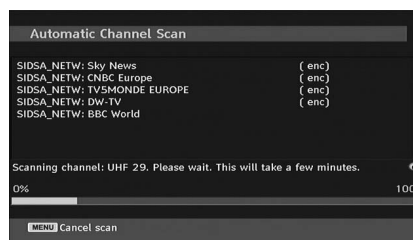

After Automatic Search is completed, the following message asking for analogue channel search appears on the screen:

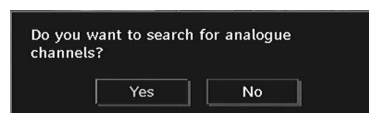

To search for analogue channels, select “Yes”. TV switches to the analogue TV mode. The menu is displayed to search for analogue channels.

Select your Country, Language and Text language by using “**◀**” or “**▶**” and “**▼**” or “**▲**” buttons. Press **OK** or **RED** button to continue. To cancel, press the **BLUE** button.

For more information on this process, see “Install Menu” section.

Note: For proper functioning of digital teletext in DTV mode, you should set country as UK in analogue AUTO PROGRAM (for UK broadcasts only).

Do not turn off the TV while initializing first time installation.

General Operation

Press the “**AV**” button on the remote control and select DTV/USB to switch the TV set to digital terrestrial television broadcasting.

Information Banner

- Whenever you change channel, using the **P-** / **P+** button or the numeric buttons, the TV displays the broadcast picture along with an information banner at the bottom of the screen (available only in DTV mode). This will remain on the screen for a few seconds.
- The information banner can also be displayed at any time while watching TV by pressing the “**INFO**” button on the remote control:



If the selected channel is locked, you must enter the correct four numeric code to view the channel. “Enter PIN” will be displayed on the screen in such a case:

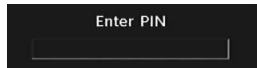

Electronic Programme Guide (EPG)

- Some, but not all, channels send information about the current and next events. Press **GUIDE** button to view the **EPG** menu. **EPG** appears on the screen. It is able to get information of the channel - programs weekly by means of 7-DAY-**EPG**. All programs of channels are displayed. On the bottom of the screen; info bar, showing all the available commands, will be displayed.



RED button (Shrink): makes the info boxes smaller.

GREEN button (Expand): makes the info boxes larger.

YELLOW button (Prev. Day): displays the programmes of previous day.

BLUE button (Next day): displays the programmes of the next day.

INFO (Details): displays the programmes in detail.

Numeric buttons (Jump): go to preferred channel directly via numeric buttons.

OK : view for current broadcast/reminders for future programs.

P<P : jumps to the current broadcast.

- Press **"0"** button on the remote control to view Guide Search menu. Using this feature, you can search the programme guide database in accordance with the genre selected or with name match.

Displaying Subtitles

With digital terrestrial broadcasting (DVB-T), some programmes are being broadcasted with subtitles.

Press the **"M"** button to display the main menu, highlight the **Setup** and then **Language** menu using **"▼"** or **"▲"** button and press the **OK** button to display the "Language settings" menu.

Highlight the "Subtitle" item in "Language settings" menu and use **◀** or **▶** button to set Subtitle to the desired language.

Note: You can enable subtitles by pressing the **GREEN** button of the remote control. Press **GREEN** button again to disable subtitle function.

If **"Subtitle"** is on and a language option is set, pressing the **"☰"** button causes the following warning message display on the screen (** for UK only):

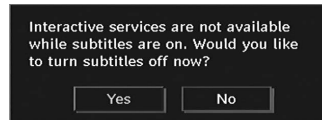

Digital Teletext (** for UK only)

- Press the **"☰"** button.
- The digital teletext information appears.
- Operate it with the coloured buttons, cursor buttons and **OK** button.

The operation method may differ depending on the contents of the digital teletext.

Follow the instructions displayed on digital teletext screen.

- When Press **"SELECT"** button or similar message appears on the screen, press the **OK** button.
- When the **"☰"** button is pressed, the TV returns to television broadcasting.
- With digital terrestrial broadcasting (DVB-T), in addition to digital teletext broadcasting together with the normal broadcasting, there are also channels with just digital teletext broadcasting.
- The aspect ratio (picture shape) when watching a channel with just digital teletext broadcasting is the same as the aspect ratio of the picture viewed previously.
- When you press the **"☰"** button again, the digital teletext screen will be displayed.

Analogue Teletext

Use of teletext and its functions are identical to the analogue text system. Please do refer to the **"TELETEXT"** explanations.

Widescreen

Depending on the type of the broadcast being transmitted, programmes can be viewed in a number of formats. Press the **"WIDE"** button repeatedly to change screen format.

When Auto is selected, the format being displayed is determined by the picture being broadcasted.

PLEASE NOTE: Menu size changes depending on the chosen image size.

Notice !

Dolby D audio type is not supported. In this case, Tv sound will be muted. If the broadcast includes

AC3 stream, the following warning message will be displayed on the screen:

Dolby D Audio is not supported.

If there is no audio available, the following warning message will be displayed on the screen:

No audio available

IDTV Menu System

Press the “M” button. Main menu will be displayed.



Channel List

Using the “▼” or “▲” button on the remote control, make sure that the first item, Channel List, is highlighted and press the “OK” button to display the Channel List or you can press the OK button during watching DVB-T broadcasting and get to the Channel List directly.

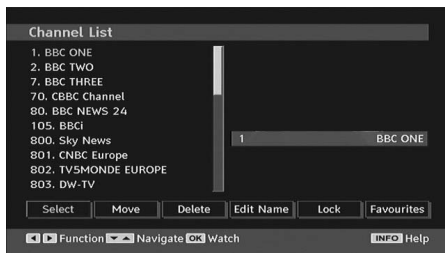

Navigating the Entire Channel List

Press “▼” or “▲” button for selecting the previous or next channel. You can press “RED” or “GREEN” button to move page up or page down.

To watch a specific channel, highlight it using “▼” or “▲” button and then press “OK” button, while the “Select” item on Channel List menu is highlighted by using “◀” or “▶” button.

Then the name and number of the selected channel will be displayed in the top-left and top-right of the channel display at the top-right of the screen, respectively.

Moving the channels in the channel list

- Press “▼” or “▲” buttons to select the channel that will be moved.
- Press “◀” or “▶” buttons to select the “Move” item on Channel List menu.

Following OSD will be displayed next to “OK” item to indicate that enter a number by using the numeric buttons on the remote control and press “OK” to confirm.



Note: If you enter the same programme number of the channel that you want to move, “.... channel services will be replaced. Do you want to continue?” OSD will be displayed. Press OK to confirm or select “No” to cancel.

Deleting the Channels in the Channel List

- Press “▼” or “▲” button to select the channel that will be deleted.
- Press “◀” or “▶” button to select the “Delete” item on Channel List menu.
- Press the “OK” button to delete the highlighted channel in the channel list. Then the message below appears on the screen:



- Press “◀” or “▶” button to highlight the desired option. If “OK” button is pressed while “Yes” is highlighted, the highlighted channel is deleted. Selecting “No” cancels the deletion.

Renaming Channels

To rename a specific channel, the channel must be highlighted by pressing “▼” or “▲” button. Then highlight the **Edit Name** item by pressing “◀” or “▶” button as illustrated below. Press the “OK” button to activate the rename feature.

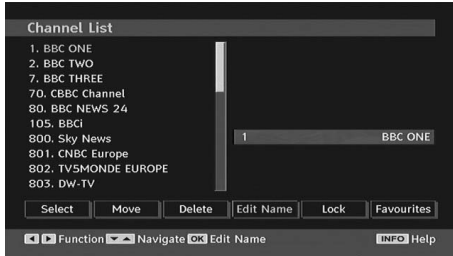

Now pressing “◀” or “▶” button moves to the previous/next character. Pressing “▼” or “▲” button toggles the current character, i.e., ‘b’ character becomes ‘a’ by “▼” and ‘c’ by “▲”. Pressing the numeric buttons ‘0...9’ replaces the highlighted character with the characters printed above the button one by one as the button is pressed.

Press the “M” button to cancel the editing or OK button to save the new name.

Adding Locks to Channels

Channel locking provides a password-protected access to channels selected by parents. In order to lock a channel you should know the parental lock password (default value is set to 0000 in the factory and can only be changed from the Configuration menu).

Select the channel to be locked by highlighting it and select the Lock option by pressing “◀” or “▶” button. When the “OK” button is pressed, a dialog OSD asking for the password will be displayed.



Enter the password by using the numeric buttons on the remote control. The lock icon “🔒” will now be displayed next to the selected channel. Repeat the same operation to cancel the lock.

Setting Favourites

To set a favourite you should highlight the “Favourites” item at the bottom of the Channel List menu. Then press “OK” button and Edit Favourite List menu appears on the screen.

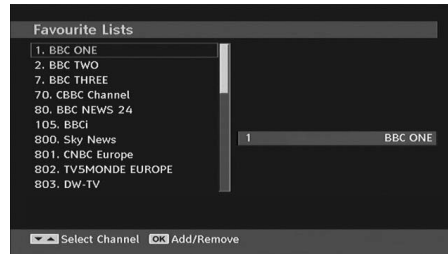

How to Add a Channel to a Favourites List

- By pressing “▼” or “▲” buttons, highlight the channel that you want to add to the favourite list.
- By pressing “OK” button, the highlighted channel is added to the Favourite List.
- F icon indicates that a channel is added to Favourite List.

Removing a Channel from Favourite List

- Highlight the channel that you want to remove from the favourite list and press OK button to remove. You can press “OK” button again to re-add a channel.
- To activate Favourites, go to the Configuration menu and select Favourites mode. Use “◀” / “▶” to set Favourite mode as on. To cancel Favourites, set Favourite Mode to Off.

On Screen Help

For all menus, press the “INFO” button to display the help information about the menu functions.

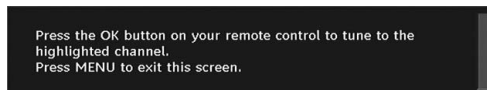

Programme Guide

This section is same with the instructions given in the General Operations page. Please see Electronic Programme Guide (EPG) section in the General Operations part.

Timers

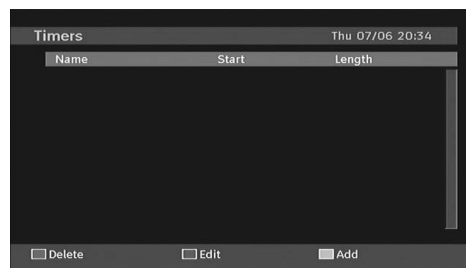

To display timers window, activate the item from the main menu. To add a timer, press the **YELLOW** button on the remote control. Then “Add Timer” window appears.

Mode: Selects channel list mode.

Channel: “◀” or “▶” keys will navigate the user through the TV or Radio list.

Date: Starting date is entered via the Left/Right and the numeric buttons.

Start: Starting time is entered via the Left/Right and the numeric buttons.

End: Ending time is entered via the Left/Right and the numeric buttons.

Duration: Duration between Start and End time.

Repeat: You can set a timer to be repeated as Once, Daily or Weekly.

Change/Delete: permits or prohibits any modifications for other users.

You can save the adjustments by pressing the **GREEN** key or cancel the process by pressing the **RED** button. You can edit the list via **GREEN** key and delete with the **RED** button.

Conditional Access

- Press the “M” button to display the main menu and use the “▼” or “▲” button to highlight the “Conditional Access” line and press the “OK” button:

Conditional Access

Some Digital Terrestrial channels operate on a Pay Per View basis. These require a subscription and an external device.

Obtain the Conditional Access Module (CAM) and the viewing card by subscribing to a pay channel company, then insert those to the TV using the following procedure.

- Switch off the TV and unplug from the mains.
- The CAM should be correctly inserted, it is impossible to insert fully if reversed. The CAM or the TV terminal may be damaged if the CAM is forcefully inserted.
- Connect the TV to the mains supply, switch on and then wait for few moments until the card is activated.
- Some CAMs may require the following set up. Please set the CAM by entering the IDTV menu, Conditional Access then pressing the “OK” button. (CAM set up menu is not displayed when it is not required.)
- To see the viewing contract information: enter IDTV; press the “M” button, then highlight Conditional Access and press the “OK” button.
- When no module is inserted, “No Conditional Access module detected” message appears on the screen.
- Refer to the module instruction manual for details of the settings.

Note: Insert or remove the CI module only when the TV is in STANDBY mode or disconnected from the mains.

TV Setup

You can use this item to display the TV functions.

The digital TV Setup menu screen is accessed from the main menu. Press the “M” button to display the main menu and use “▼” or “▲” button to highlight “TV Setup”, press the “OK” button to display TV Setup menu screen.

TV Setup

You can find detailed information for all menu items in “Analogue TV Menu System” section.

Setup

The adjustments in this menu are given as the following:

Setup

Configuration

Language

Installation

Configuration

You can configure the settings of your TV. Select Configuration from Setup menu and press “OK” to view this menu. Press the EXIT button on the remote control to exit.

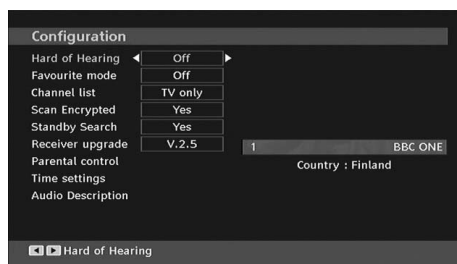

Hard of Hearing (* for EU countries only)(optional)

Use “▼” or “▲” button to select Hard of Hearing and then press “◀” or “▶” button to set this setting as On or Off.

If the broadcaster enables any special signal concerning the audio, you can set this setting as On to receive such signals.

Favourite Mode

Use this function to enable or disable favourite mode. Press “◀” / “▶” button to set this function as on or off.

Channel List

Use “▼” or “▲” buttons to go to Channel List option. Use “◀” or “▶” buttons to toggle Channel List Mode. If you select “TV Only”, with the “◀” or “▶” buttons,

you navigate through only TV channels. If you select "Radio Only", with the "◀" or "▶" buttons, you navigate through only radio channels. If you select "Text Only", with the "◀" or "▶" buttons, you navigate through only text channels.

Scan Encrypted

Scan Encrypted Channel feature will always be ON after performing first time installation. When this setting is on, search process will locate the encrypted channels as well. If it is set as OFF manually, encrypted channels will not be located while in automatic search or manual search.

Use "▼" or "▲" button to select Scan Encrypted and then press "◀" or "▶" button to set this setting as On or Off.

Standby Search (optional)

Use "▼" or "▲" button to select Standby Search and then press "◀" or "▶" button to set this setting as On or Off. If you change Standby Search to Off, this function will be unavailable.

To use Standby search please make sure that you select Standby Search as On.

Receiver Upgrade

Over Air Download (OAD)

This feature helps to keep your TV updated. It works automatically and searches for new information when available. Note that this setting is inactive to be modified. Please ensure that the TV is set to standby mode. The TV automatically powers up at 3.00 A.M. each day and searches for any new information which may be broadcasted and will download this to your receiver automatically. This operation will normally take approximately 30 minutes.

Note: Your TV may start in First Time Installation mode after OAD update.

Parental Control

Use "▼" or "▲" buttons to go to Parental Lock option. Press OK button to enter the menu. A dialog box asking for the lock key will be displayed. The key is set to "0000" initially. Enter PIN. If it is incorrect, "Wrong Pin" OSD will be displayed. If it is correct, the Parental Control menu will be displayed:

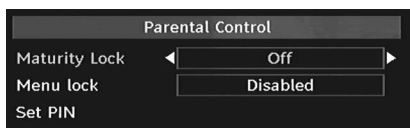

Maturity Lock (optional) (*)

(*) If you set Country option as UK in the first time installation, Maturity Lock option will not be visible. This setting is available only for EU countries.

When set, this option gets the maturity information from the broadcast and if this maturity level is disabled, does not show video-audio.

Menu Lock

In menu lock you can set locking for all menus, or the Installation Menu to restrict access to these menus. If the menu lock is disabled, there will be free access to the menu system. Use "▼" or "▲" buttons to go to Menu Lock option. Use "◀" or "▶" buttons to choose Menu Lock Mode.

DISABLED : All menus are unlocked.

ALL MENUS : All Menus are accessible only with the correct lock key. So the user cannot add, delete, rename, channels, cannot set timers.

INSTALLATION MENU: Installation menu is locked. So the user can't add channels. Changes will be updated after exiting 'Configuration Menu'.

Set PIN

Use "▼" or "▲" buttons to go to "Set PIN" option. Press "OK" to display the "Set PIN" window. Use numeric buttons to enter new pin number you will need to input your new pin a second time for verification purposes. The factory default pin number is 0000, if you change the pin number make sure you write it down and keep it safe.

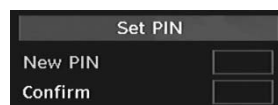

Time Settings (Optional)

In the configuration menu, highlight the Time Settings item by pressing "▲" or "▼" buttons.

Press "OK" and Time Settings sub menu will be displayed on the screen. Current Time, Time Zone Setting and Time Zone will be available.

Use "▲" or "▼" buttons to highlight the Time Zone Setting. Time Zone Setting is set using "◀" or "▶" buttons. It can be set to AUTO or MANUAL.

When AUTO is selected, Current Time and Time Zone options will not be available to be set. If MANUAL option is selected as the Time Zone Setting, Time Zone can be altered:

- By pressing "▲" or "▼" buttons select Time Zone.

Use "◀" or "▶" buttons to change the Time Zone between GMT-12 or GMT+12. Current Time on the top of the menu list will then change according to the selected Time Zone.

Audio Description (Optional)

Audio description refers to an additional narration track for blind and visually impaired viewers of visual media, including television and movies. The

description narrator talks through the presentation, describing what is happening on the screen during the natural pauses in the audio (and sometimes during dialogue, if deemed necessary). You can use this feature, only if the broadcaster supports that additional narration track. Use “▼” or “▲” buttons to select an item. Then use “◀” or “▶” buttons to set.

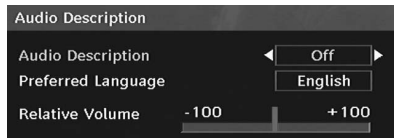

Audio Description (Optional)

This function enables or disables the audio description feature by pressing the “◀” or “▶” buttons.

Preferred Language (Optional)

By pressing the “◀” or “▶” buttons the preferred audio description language is being changed.

This setting can be used, only if it is available.

Relative Volume (Optional)

Using this option, the Audio Description volume level can be increased or decreased relatively, according to the general volume.

Language

In this menu the user can adjust the preferred language. Language is changed by pressing “OK” button.

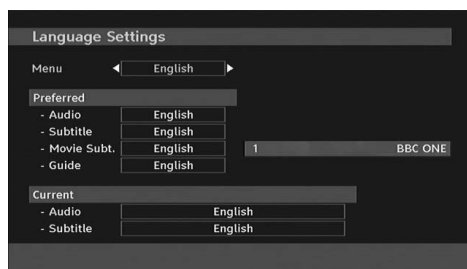
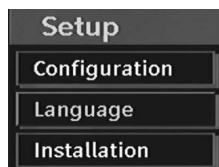

Menu: shows the language of the system

Preferred

These settings will be used if available. Otherwise the current settings will be used.

- **Audio:** by pressing “◀” or “▶” keys change the audio language.

- **Subtitle:** alter the subtitle language with “◀” or “▶” keys. The chosen language will be seen in subtitles.

Movie Subtitle (optional)

- In order to display subtitles properly, use this setting to select a movie subtitle language.
- By pressing “◀” or “▶” button, select the desired language option.
- **Guide:** By pressing “◀” or “▶” buttons change the guide language.

Current

- **Audio:** if audio language is supported change the audio language by pressing “◀” or “▶” buttons
- **Subtitle:** if subtitle is backed up, alter the subtitle language with “◀” or “▶” buttons. The chosen language will be seen in subtitles.

Note: If the Country option is set to Denmark, Sweden, Norway or Finland, the Language Settings menu will function as described below:

Language Settings

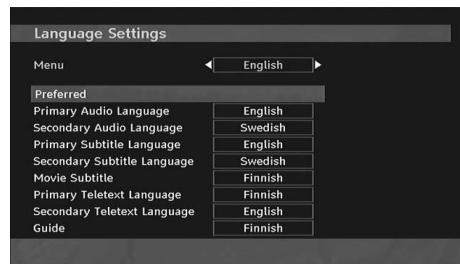

In the configuration menu, highlight the Language Settings item by pressing “▼” or “▲” buttons. Press “OK” and Language Settings submenu will be displayed on the screen:

Use “▼” or “▲” buttons to highlight the menu item that will be adjusted and then press “◀” or “▶” button to set.

Notes:

- System Language determines the on-screen menu language.
- Audio Language is used for selecting the soundtrack of a channels.
- Primary settings are the first priority when multiple choices are available on a broadcast. Secondary settings are the alternatives when the first options are not available.

Installation

The Installation menu is mainly intended to help you for creating a Channel Table in the most efficient way. Select Installation from the Configuration menu by pressing “▼” or “▲” buttons.

This menu includes the following items:

(*) For Denmark, Sweden, Norway or Finland.

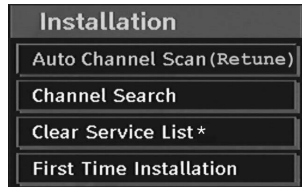

Auto Channel Scan (Retune)

Auto Channel Scan (Retune) is started by pressing "OK" button while Auto Channel Scan (Retune) item is highlighted.

The following message appears on the screen:

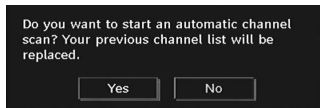

Highlight Yes or No by using "◀" or "▶" buttons and press "OK" button to confirm.

If Yes is selected, automatic search starts.

Selecting No cancels automatic search.

After search is completed for digital channels, a message asking whether to search for analogue channels appears on the screen:

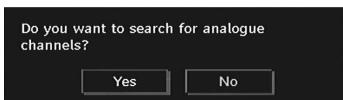

Press the "OK" button to search for analogue channels. The following menu appears on the screen for analogue channel search:

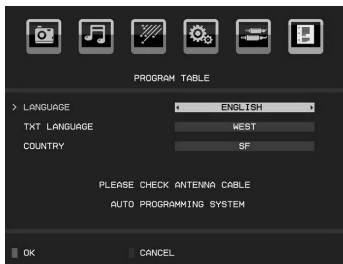

Select your **Country**, **Language** and **Text language** by using "▼" or "▲" and "◀" or "▶" buttons. Press "OK" or RED button to continue. To cancel, press BLUE button. The following menu will be displayed during the automatic tuning:

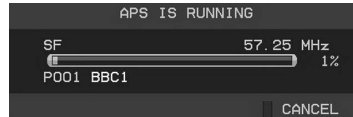

After APS is finalized, the programme table will appear on the screen. In the programme table you will see the programme numbers and names assigned to the programmes.

Channel Search

In manual channel scan, the number of the multiplex is entered manually and only that multiplex is searched for the channels. For each valid channel number, signal level and signal quality are shown on the screen.

In both manual and auto search any existing channel in the database is not re-stored to avoid redundant duplicates of that channel.

Clear Service List (*)

(*) This setting is visible only when the Country option is set to Denmark, Sweden, Norway or Finland.

Use this setting to clear channels stored. Press "▼" or "▲" button to select Clear Service List and then press OK. The following OSD message will be displayed on the screen:

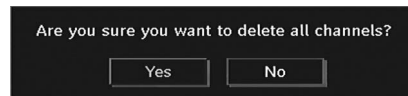

Highlight NO and press OK to cancel. Select Yes by pressing "◀" or "▶" button and press OK to delete all of the channels.

First Time Installation

The user can use this item to load default settings, which were loaded to the receiver at the factory.

To install factory settings, highlight "First Time Installation" menu item and press "OK" button, then you will be asked whether or not to delete the settings. Selecting "Yes" by pressing "OK" button while "Yes" is highlighted will delete the existing channel table.

Then you will be asked to confirm for deleting all channels and settings:

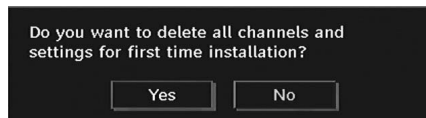

By selecting Yes and pressing the "OK" button, the existing channel table will be deleted. After factory settings are loaded, "First Time Installation" menu will be displayed.

The menu which is displayed for language selection appears on the screen at first. By using "▼" or "▲"

buttons, select the desired language option, and press OK button to activate.

Afterwards, "First time installation" OSD will appear on the screen. By pressing "◀" or "▶" buttons, select the **Country** you want to set and press "OK" button (* only for EU countries).

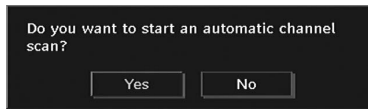

Press the "OK" button to start installation. After search is completed for digital channels, a message asking whether to search for analogue channels appears on the screen. This process is same as described in **Automatic Search** section.

Media Browser

- To display Media Browser window, press either "M" button on the remote control and then select Media Browser by pressing "▼" or "▲" button. Press "OK" button to continue. Media Browser menu contents (depending on the contents of your USB drive) will be displayed.
- Also, when you plug a USB device, the following screen will be displayed:

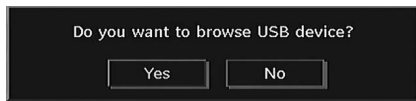

Select YES by pressing "◀" or "▶" button and press OK button. Media browser will be displayed.



- You can play music, picture and video files from a USB memory stick.

Note: If you plug USB stick while in analogue mode, the TV will automatically switch to digital TV mode.

Note: Some USB compliant devices may not be supported.

Note: If the USB stick is not recognized after power off/on or First Time Installation, first, plug the USB device out and power off/on the TV set. Plug the USB device in again.

Playing MP3 Files



- Play This (OK button)** : Plays the selected file.
- Play (Green button)** : Plays all media files in the folder starting with the selected one.
- Pause (Yellow button)** : Pause playing file.
- Stop (Red button)** : Stop the playing file.
- Previous/Next (Left/Right buttons)** : Jumps to previous or next file to play.
- Shuffle (INFO button)** : Plays the files randomly. If shuffle mode is enabled, previous/next function will also jump to the tracks randomly.
- Loop (Blue button)** : Plays the selected file repeatedly.

Viewing JPG Files



- Jump (Numeric buttons)** : jump to selected file using the numeric buttons.
- OK** : views the selected picture in full screen.
- Play / Slideshow (Green button)** : starts the slideshow with all pictures in the folder.

Slideshow Options

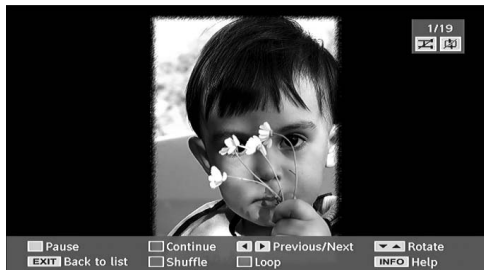

Pause (Yellow button) : Pause the slideshow.

Continue (Green button) : Continue with the slideshow.

Previous/Next (Left/Right buttons) : Jump to previous or next file of slideshow.

Rotate (Up/Down buttons) : Rotate the picture using up/down buttons.

Exit : Back to file list.

Shuffle (Red button) : Shows the files randomly and continuous in current folder and  icon turns the highlighted icon. If during a slideshow the shuffle mode is enabled, the next pictures will be chosen randomly (If the loop function is not enabled, the slideshow will stop at the end. If the loop function is enabled, after the slideshow ends, it will start again and again).

Loop : Slideshow goes on continuously and  icon turns the highlighted icon.

Info : Activates the operations bar.

Video Playback

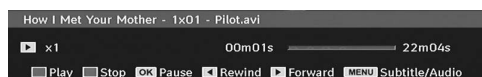

Play (Red button) : Starts the video playback.

Stop (Blue button) : Stops the video playback.

Pause (OK button) : Pause the video playback.

Rewind (Cursor Left) : Goes backward.

Forward (Cursor Right) : Goes forward.

Menu (M button) : Sets subtitle/Audio.

• You can set subtitles by using “**INFO**” button before starting the playback or by using “**M**” button during the playback.

Note:

-Selected subtitles may not be displayed correctly in some cases.

-In order to display movie subtitles correctly, you should set a “Movie Subtitle” language. See the section, “Movie Subtitle” in “Language Settings” for selecting Movie Subtitle language.

Press **EXIT** button to switch back to previous menu.

Analogue TV Menu System

Picture Menu

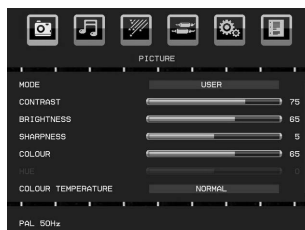

Mode

For your viewing requirements, you can set the related mode option.

Press “▼” or “▲” button to select **Mode**. Press “◀” or “▶” button to choose from one of these options: **Natural, Cinema, User** and **Dynamic** .

You can adjust to mode according to your desired settings if you select user option.

Contrast/Brightness/Sharpness/Colour/Hue

Press “▼” or “▲” button to select the desired option. Press “◀” or “▶” button to set the level.

Note: *Hue option can only be visible when the TV receives an NTSC signal.*

Colour Temperature

Press “▼” or “▲” button to select **Colour Temperature**. Press “◀” or “▶” to choose from one of these options: Normal ,Warm and Cool.

Note:

- For normal colours, select **Normal** option.
- Setting **Warm** option gives white colours a slight red stress.
- Setting **Cool** option gives white colours a slight blue stress.

Game Mode

Select **Game Mode** by pressing “▼” or “▲” button. Use “◀” or “▶” button to set Game Mode as **On** or **Off**. When Game Mode is set to On, specific game mode settings, which are optimized for better video quality, will be loaded.

Also; Picture Mode, Contrast, Brightness, Sharpness, Colour and Colour Temperature settings will be invisible and disabled while Game Mode is on.

Note:

Picture mode selection button on the remote control will have no function while Game Mode is on.

Picture Zoom

Select **Picture Zoom** by pressing “▼” or “▲” button.

Use “◀” or “▶” buttons, to change picture zoom to **Auto, 16:9** or **4:3**.

Reset

Press “▼” or “▲” button to select **Reset**. Press “▶” button to reset the picture modes to factory default settings. “RESETTING” will be displayed on the screen.

Sound Menu

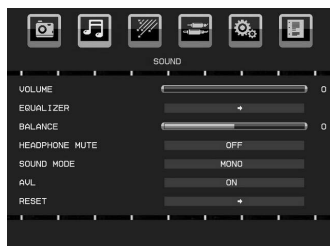

Volume

Press “▼” or “▲” button to select **Volume**. Press “◀” or “▶” button to change the level of the Volume.

Equalizer

Press “▼” or “▲” button to select **Equalizer**. Press “▶” button to view equalizer menu.

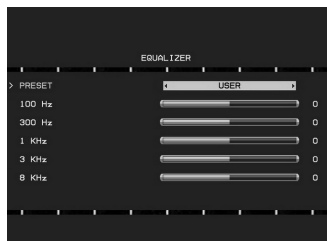

Press “◀” or “▶” button to change the preset. In equalizer menu, the preset can be changed to **Flat, Music, Speech, Movie and User**.

Select the desired frequency by pressing “▼” or “▲” button and increase or decrease the frequency gain by pressing “◀” or “▶” button.

Press the “M” button to return to the previous menu.

Note: Equalizer menu settings can be changed only when the **Equalizer Mode** is in **User**.

Balance

This setting is used for emphasizing left or right speaker balance.

Press “▼” or “▲” button to select **Balance**. Press “◀” or “▶” button to change the level of the balance. Balance level can be adjusted between **-50** and **+ 50**.

Headphone Mute

Press “▼” or “▲” button to select **Headphone Mute**. Press “◀” or “▶” button to set **Headphone Mute** as **On** or **Off**.

If you want to mute Headphone sound, please change to Headphone Mute function to On.

Also, when the TV is in mute, you can use this feature to activate or deactivate headphone sound.

Sound Mode

Press “▼” or “▲” button to select **Sound Mode**. Using “◀” or “▶” button, you can select Mono, Stereo, Dual I or Dual II mode, only if the selected channel supports that mode.

AVL

Automatic Volume Limiting (AVL) function adjusts the sound to obtain fixed output level between programmes (For instance, volume level of advertisements tend to be louder than programmes).

Press “▼” or “▲” button to select **AVL**. Press “◀” or “▶” button to set the AVL as **On** or **Off**.

Reset

Press “▼” or “▲” button to select **Reset**. Press “▶” button to reset the picture modes to factory default settings. “RESETTING” will be displayed on the screen.

Feature Menu

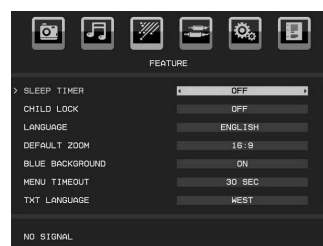

Sleep Timer

Press “▼” or “▲” button to select **Sleep Timer**. Use “◀” or “▶” button to set the **Sleep Timer**.

The timer can be programmed between Off and 2 hours (120 minutes) in steps of 10 minutes.

If **Sleep Timer** is activated, at the end of the selected time, the TV goes automatically to standby mode.

Child Lock

Press “▼” or “▲” button to select **Child Lock**.

Use “◀” or “▶” button to set the Child Lock **On** or **Off**. When On is selected, the TV can only be controlled by the remote control. In this case the control panel buttons will not work, except for the Standby/On button. When Child Lock is activated you are able to switch the TV to Standby mode with the Standby/ On button. To switch the TV on again, you need the remote control.

Hence, if one of those buttons is pressed, Child Lock Is On will be displayed on the screen when the menu screen is not visible.

Language

Press “▼” or “▲” button to select **Language**. Use “◀” or “▶” button to select the **Language**.

Default Zoom

While zoom mode is set as AUTO, the TV will set the zoom mode in accordance with the signal of the broadcast. If there is no WSS or aspect ratio information, the TV will then use this setting to adopt. Press “▼” or “▲” button to select **Default Zoom**. You can set **Default Zoom** to **16:9** or **4:3** pressing “◀” or “▶” button.

Blue Background

If the signal is weak or absent, the TV will automatically change to a blue screen. To enable this, set **Blue Background** to **On**.

By pressing “▼” or “▲” button, select **Blue Background**. Press “◀” or “▶” button to set **Blue Background** as **On** or **Off**.

Menu Timeout

To set a specific display timeout for menu screens, set a value for this option.

Press “▼” or “▲” button to select **Menu Timeout**. Use “◀” or “▶” button to change menu timeout to **Off**, **15 sec**, **30 sec** or **60 sec**.

TXT (Teletext) Language

Press “▼” or “▲” button to select **TXT Language**. Use “◀” or “▶” button to change **TXT Language** to **West**, **East**, **Cyrillic**, **Turk/Gre**, **Arabic** or **Persian**.

Ext Out

Press “▼” or “▲” button to select Ext Out. Use “◀” or “▶” button to set the Ext Out as On or Off.

Note:

For copying from a DVD or VCR device, you should choose desired source from source menu and turn “On” to EXT Out from feature menu.

Ext Out should be On in order to use Timers function in the DTV mode.

Auto Tv Off:

Press “▼” or “▲” button to select Auto Tv Off. Use “◀” or “▶” button to set the Auto Tv Off as Off, 1H, 2H, 3H, 4H, 5H or 6H.

You can set the timeout value of auto off feature. After the timeout value is reached, the TV will switch off.

Backlight (Optional)

This setting controls the backlight level. Select **Backlight** by pressing “▼” or “▲” button. Press “◀” or “▶” button to set **Backlight** to **Medium**, **Maximum** or **Minimum**.

Source Menu

Select the sixth icon by pressing “◀” or “▶” button. Source menu appears on the screen:

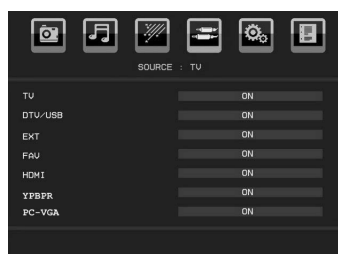

In source menu, highlight a source by pressing “▼” or “▲” button and switch to that mode by pressing “OK” button. Source options are; **TV**, **DTV/USB**, **EXT**, **FAV**, **HDMI**, **YPbPr** and **PC-VGA**. With the “◀” or “▶” buttons you can set Off or On. When Off is selected; this source does not appear in the OSD when you press the “(AV)” button of the remote control.

Note: Once you have connected optional equipment systems to your TV, you should select the required input to view pictures from that source.

Note: YPbPr mode can be used only when you connect a device that has a YPbPr output through the PC-VGA input with YPbPr to PC cable (YPbPr cable is not supplied).

Install Menu

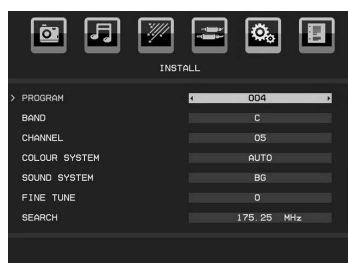

Program

Press “▼” or “▲” button to select Program. Use “◀” or “▶” button to select the program number. You can also enter a number using the numeric buttons on the remote control. There are 200 programme storage between 0 and 199.

Band

Band can be selected either C or S. Press “◀” or “▶” button to set Band.

Channel

Channel can be changed by “◀” or “▶” button or numeric buttons.

Colour System

Press “▼” or “▲” button to select Colour System. Use “◀” or “▶” button to change the colour system to AUTO, PAL or SECAM.

Sound System

Press “▼” or “▲” button to select Sound System. Press “◀” or “▶” button to change the sound system to BG,DK, I, L or L’.

Fine Tune

Press “▼” or “▲” button to select Fine Tune. Press “◀” or “▶” button to adjust the tuning.

Search

Press “▼” or “▲” button to select Search. Use “◀” or “▶” button to start programme searching. You can also enter the desired frequency using the numeric buttons while Search item is highlighted.

Store

Press “▼” or “▲” button to select Store. Press “▶” or **OK** button to store the settings. “Stored...” will be displayed on the screen.

Program Table

Select **Program Table** by pressing “◀” or “▶” button. Press “▼” to display Program Table:



By moving the cursor in four directions you can reach 20 programmes in the same page. You can scroll the pages up or down by pressing the navigation buttons to see all the programmes in TV mode (except for the AV modes). By cursor action, programme selection is done automatically.

Name

To change the name of a programme, select the programme and press the **RED** button.

The first letter of the selected name will be highlighted. Press “▼” or “▲” button to change that letter and “◀” or “▶” button to select the other letters. By pressing the **RED** button, you can store the name.

Move

Select the programme which you want to move by navigation buttons. Press the **GREEN** button. By navigation buttons move the selected programme to

the decided programme space and press the **GREEN** button again.

Delete

To delete a programme, press the **YELLOW** button. Pressing the **YELLOW** button again erases the selected programme from the programme list, and the following programmes shift one line up.

APS (Auto Programming System)

When you press the **BLUE** button for starting automatic tuning, **Auto Programming System** menu will appear on the screen:



Press “◀”, “▶” button to select your country. If you want to exit from A.P.S. function, press the **BLUE** button.

When you press **OK** or **RED** button for starting automatic tuning, all stored programmes will be erased and the TV will search for available channels. During the search, the following OSD will be displayed:

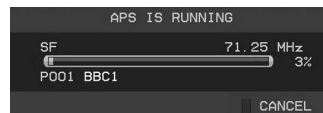

Whenever you press the **BLUE** button, APS function stops and Program Table appears on the screen.

If you wait until the end of APS, Program Table will be displayed with the programmes found and located.

PC-VGA Mode Menu System

See “Connecting the LCD TV to a PC” section for connecting a PC to the TV set.

For switching to **PC-VGA** source, press “**AV**” button on your remote control and select PC-VGA input. You can also use “**Source**” menu to switch to **PC-VGA** mode.

Note: That PC-VGA mode menu settings are available only while the TV is in PC-VGA source.

PC-VGA Position Menu

Select the first icon by pressing “◀” or “▶” button. **PC Position** menu appears on the screen:

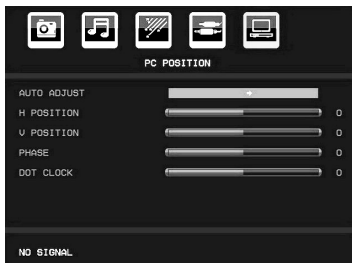

Autoposition

If you shift the picture horizontally or vertically to an unwanted position, use this item to put the picture into correct place automatically. This setting therefore automatically optimizes the display.

Select Autoposition item by using “▼” or “▲” buttons. Press “**OK**” or “◀”, “▶” button.

Warning: Please ensure auto adjustment is performed with a full screen image to ensure best results.

H (Horizontal) Position

This item shifts the image horizontally to right hand side or left hand side of the screen.

Select **H Position** item by using “▼” or “▲” button. Use “◀” or “▶” button to adjust the value.

V (Vertical) Position

This item shifts the image vertically towards the top or bottom of the screen.

Select **V Position** item by using “▼” or “▲” button. Use “◀” or “▶” button to adjust the value.

Phase

Depending on the resolution and scan frequency that you input to the TV set, you may see a hazy or noisy picture on the screen. In such a case you can use this item to get a clear picture by trial and error method.

Select **Phase** item by using “▼” or “▲” buttons. Use “◀” or “▶” button to adjust the value.

Dot Clock

Dot Clock adjustments correct the interference that appear as vertical banding in dot intensive presentations like spreadsheets or paragraphs or text in smaller fonts.

Select **Dot Clock** item by using “▼” or “▲” buttons. Use “◀” or “▶” button to adjust the value.

PC-VGA Picture Menu

For adjusting PC picture items, do the following:

Press “◀” or “▶” button to select the second icon. PC Picture menu appears on the screen.

Contrast, Brightness, Colour Temperature and Game Mode settings in this menu are identical to settings defined in TV picture menu under “Analogue TV Menu System”.

Note: If you set Colour Temp as User, you can define R, G, B settings manually.

Sound, Feature and Source settings are identical to the settings explained in Analog Tv menu system.

Displaying TV Information

Programme Number, Programme Name, Sound Indicator and **Zoom Mode** information is displayed on the screen when a new programme is entered or "INFO" button is pressed. When you are in DTV Mode and press "▼" or "▲" button, the Information of the previous or next programme is displayed. To switch to the displayed, programme just press OK button.

Mute Function

Press "Mute" button to disable sound. Mute indicator will be displayed in the upper side of the screen.

To cancel mute, there are two alternatives; the first one is pressing the "Mute" button and the second one is increasing the volume level.

Muting Speakers

The speakers will not mute when the headphones are plugged in, if you would like to mute the speakers while listening using headphones press the "Mute" button and the symbol will appear in screen and then disappear after a few seconds. Please note if you adjust the TV volume the "Mute" function will turn off and the speaker sound will come back on.

Muting the Headphones

If you want to mute the headphones while listening using the speakers, press "Menu" and select "ON" from the Headphone Mute option under the sound menu.

Picture Mode Selection

By pressing **PP** button, you can change **Picture Mode** settings in accordance with your viewing requirements. Available options are Dynamic, Natural and Cinema.

Note: This feature cannot be set while in PC-VGA mode.

Zoom Modes

You can change the aspect ratio (image size) of the TV for viewing the picture in different zoom modes.

Press "WIDE" button to directly change the zoom mode.

Available zoom modes are listed below.

Note:

In **YPbPr** and **HDMI** modes, while in 720p-1080i resolutions, only 16:9 mode is available.

Zoom mode cannot be changed while in PC-VGA mode.

Auto

When a **WSS (Wide Screen Signalling)** signal, which shows the aspect ratio of the picture, is included in the broadcast signal or the signal from an external device, the TV automatically changes the **ZOOM** mode according to the **WSS** signal.

- When the **AUTO** mode does not function correctly due to poor **WSS** signal quality or when you want to change the **ZOOM** mode, change to another **ZOOM** mode manually.

16:9

This uniformly stretches the left and right sides of a normal picture (4:3 aspect ratio) to fill the wide TV screen

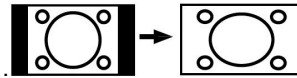

- For 16:9 aspect ratio pictures that have been squeezed into a normal picture (4:3 aspect ratio), use the **16:9** mode to restore the picture to its original shape.

4:3

Use to view a normal picture (4:3 aspect ratio) as this is its original size



Teletext

Teletext system transmits information such as news, sports and weather on your TV. Note that if the signal degrades, for example in poor/adverse weather conditions, some text errors may occur or the teletext mode may be aborted.

Teletext function buttons are listed below:

Teletext On-Off / PAT Mode

Activates teletext mode when pressed once. Pressing this button again will split the screen into two windows, one displaying the teletext and the other displaying the current channel. Pressing again will quit the teletext mode.

Index

Selects the teletext index page.

Subcode Pages

Selects subcode pages if available when the teletext is activated. When the teletext is not activated, displays time info if the programme has teletext transmission.

Reveal

Shows hidden information (e.g. solutions of games).

Expand

Press once to enlarge top half of the page, press again to enlarge the bottom half of the page. Press again to revert back to normal size.

Mix

Places the teletext screen over the programme.

Hold

Holds a text page when convenient. Press again to resume.

P+ / P- and numbers (0-9)

Press to select a page.

Note: Most TV stations use code 100 for their index pages.

Coloured Buttons

(RED/GREEN/YELLOW/BLUE)

Your TV supports both **FASTTEXT** and **TOP text** systems. When these systems are available, the pages are divided into groups or topics.

When **FASTTEXT** system is available, sections in a teletext page will become colour-coded and can be selected by pressing the coloured buttons. Press a coloured button that corresponds to with your needs.

The coloured writings will appear, showing you which coloured buttons to use when **TOP text** transmission is present. Pressing **P -** or **P+** commands will request the next or previous page respectively.

Tips

Image Persistence

Please note that ghosting may occur while displaying a persistent image. LCD TVs' image persistence may disappear after a short time. Try turning off the TV for a while. To avoid this, do not leave the screen in still picture for extended periods.

No Power

If your TV system has no power, please check the main power cable and connection to the mains socket outlet.

Poor Picture

Have you selected the correct TV system? Is your TV set or house aerial located too close to a non-earthed audio equipment or neon lights, etc.?

Mountains or high buildings can cause double pictures or ghost images. Sometimes you can improve the picture quality by changing the direction of the aerial. Is the picture or teletext unrecognisable? Check if you have entered the correct frequency. Please retune the channels. The picture quality may degrade when two peripherals are connected to the TV at the same time. In such a case, disconnect one of the peripherals.

No Picture

Is the aerial connected properly? Are the plugs connected tightly to the aerial socket? Is the aerial cable damaged? Are suitable plugs used to connect the aerial? If you are in doubt, consult your dealer.

No Picture means that your TV is not receiving a transmission. Have you selected the correct button on the remote control? Try once more. Also make sure the correct input source has been selected.

Sound

You can not hear any sound. Did you perhaps interrupt the sound, pressing the  button?

Sound is coming from only one of the speakers. Is the balance set to one extreme? See Sound Menu.

Remote Control

Your TV no longer responds to the remote control. Perhaps the batteries are exhausted. If so you can still use the local buttons at the side of the TV.

Input Sources

If you cannot select an input source, it is possible that no device is connected. Check the AV cables and connections if you have tried to connect a device.

Appendix A: PC Input Typical Display Modes

The display has a maximum resolution of 1920 X 1200. The following table is an illustration of some of the typical video display modes.

Your TV may not support different resolutions. Supported resolution modes are listed below.

If you switch your PC to an unsupported mode, a warning OSD will appear on the screen.

Index	Resolution		Frequency		Standard
	Hor	Ver	Ver (Hz)	Hor (KHz)	
1	640	480	60	31.5	VESA
2	640	480	72	37.9	VESA
3	640	480	75	37.5	VESA
4	800	600	56	35.2	VESA
5	800	600	60	37.9	VESA
6	800	600	70	43.8	
7	800	600	72	48.1	VESA
8	800	600	75	46.9	VESA
9	832	624	75	49.7	MAC
10	1024	768	60	48.4	VESA
11	1024	768	70	56.5	VESA
12	1024	768	72	57.7	
13	1024	768	75	60.0	
14	1152	864	75	67.5	VESA
15	1152	870	75	68.9	MAC
16	1280	768	60	47.7	VESA
17	1366	768	60	47.7	
18	1280	960	60	60.0	VESA
19	1280	1024	60	64.0	VESA
20	1280	1024	75	80.0	VESA
21	1600	1200	60	75.0	VESA
22	1680	1050	60	65.3	VESA
23	1920	1080	60	67.5	VESA
24	1920	1200	60	74.038	VESA

Resolutions above 60Hz may not be displayed.

Appendix B: AV and HDMI Signal Compatibility (Input Signal Types)

Source	Supported Signals		Available
EXT-1 (SCART)	PAL 50/60		O
	NTSC 60		O
	RGB 50		O
	RGB 60		O
FAV	PAL 50/60		O
	NTSC 60		O
YPbPr	480I	60Hz	O
	480P	60Hz	O
	576I	50Hz	O
	576P	50Hz	O
	720P	50Hz	O
	720P	60Hz	O
	1080I	50Hz	O
	1080I	60Hz	O
	1080P	50Hz	O
HDMI	480I	60Hz	O
	480P	60Hz	O
	576I	50Hz	O
	576P	50Hz	O
	720P	50Hz	O
	720P	60Hz	O
	1080I	50Hz	O
	1080I	60Hz	O
	1080P	24Hz	X
	1080P	25Hz	X
	1080P	30HZ	X
	1080P	50HZ	O
	1080P	60HZ	O

(X: Not Available, O: Available)

Note: In some cases a signal on the LCD TV may not be displayed properly. The problem may be an inconsistency with standards from the source equipment (DVD, Set-top box, etc.). If you do experience such a problem please contact your dealer and also the manufacturer of the source equipment.

Appendix C: Supported File Formats for USB Mode

Media	File Extension	Format		Remarks
		Video	Audio	(Maximum resolution/Bit rate etc.)
Movie	.mpg/ .dat/ .vob .mpe	MPEG1	MPEG Layer 1/2/3	
		MPEG2	MPEG2	
	.avi	XviD/ 3ivx	PCM/MP3/ WMA	XviD Version up to: 1.1.2
		MPEG4	PCM/MP3/ WMA	Support ASP(GMC warping points only support 1)
	MS ISO MPEG4	PCM/MP3/ WMA	Support SP and ASP	
Music	-	-	PCM	Sample Rate: 8K ~ 48KHz
	.mp3	-	MPEG 1/2 Layer 1/ 2/ 3 (MP3)	Sample Rate: 8K ~ 48KHz, Bit Rate: 32K~320Kbps
Photo	.jpg .jpeg .bmp .gif	Baseline JPEG		WxH = 14592x12288, Up to 179 Mega-pixel Support format: 444 / 440/ 422/ 420/ Grayscale
		Progressive JPEG		Up to 4 Mega-pixel Support format: 444/ 440/ 422/ 420/ Grayscale
External Subtitles	.srt			Support Text File Format, but do not support Picture File Format
	.smi			
	.sub			
	.psb			
	.ass			

Note: Necessary bitrates for some video types are higher than USB limits. For this reason, some video types cannot be played.



Products



Battery

Information for Users on Disposal of Old Equipment and Batteries

[European Union only]

These symbols indicate that equipment with these symbols should not be disposed of as general household waste. If you want to dispose of the product or battery, please consider the collection systems or facilities for appropriate recycling.

Notice: The sign Pb below the symbol for batteries indicates that this battery contains lead.

Specifications

TV BROADCASTING	PAL/SECAM B/G D/K K' I/I' L/L'
RECEIVING CHANNELS	VHF (BAND I/III) UHF (BAND U) HYPERBAND

Digital Reception	MHEG-5 ENGINE compliant with ISO/IEC 13522-5 UK engine Profile 1	
	Object carousel support compliant with ISO/IEC 135818-6 and UK DTT profile	for UK
	Frequency range: 474-850 MHz for UK models	
	170-862 MHz for EU models	
	Transmission standard: DVB-T. MPEG-2	
	Demodulation: COFDM with 2K/8K FFT mode	
	FEC: all DVB modes	
	Video: MP@ML, PAL, 4:3/16:9	
	Audio: MPEG Layer I&II 32/44.148kHz.	

NUMBER OF PRESET CHANNELS	200
CHANNEL INDICATOR	On Screen Display
RF AERIAL INPUT	75 Ohm (unbalanced)
OPERATING VOLTAGE	220-240V AC, 50 Hz.
AUDIO	German+Nicam Stereo
AUDIO OUTPUT POWER (W_{RMS}) (10% THD)	2 x 2,5
POWER CONSUMPTION (W)	60 W (max) < 1 W (Standby)
PANEL	22" wide display
DIMENSIONS (mm)	
DxLxH (With foot):	117 x 532 x 376
Weight (Kg):	4,70
DxLxH (Without foot):	60 x 532 x 347
Weight (Kg):	4,55

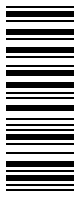

50170499