

# ***Micro HI-FI Component System***

---

Mode d'emploi \_\_\_\_\_ **FR**

Manual de instrucciones \_\_\_\_\_ **ES**



**ATRAC**

**S-master**  
Digital Amplifier



**CMT-HX5BT**

# AVERTISSEMENT

## Afin de réduire les risques d'incendie ou de choc électrique, n'exposez pas cet appareil à la pluie ni à l'humidité.

Pour réduire les risques d'incendie, ne couvrez pas les orifices d'aération de l'appareil avec des journaux, nappes, rideaux, etc. Ne placez pas non plus de bougies allumées sur l'appareil.

Pour réduire les risques d'incendie ou d'électrocution, ne placez pas de récipients remplis de liquides (vases, etc.) sur l'appareil.

Branchez l'appareil à une prise secteur facilement accessible. Si vous constatez une anomalie de l'appareil, débranchez immédiatement la fiche principale de la prise secteur.

N'installez pas l'appareil dans un endroit exigu tel qu'une bibliothèque ou un meuble encastré.

N'exposez pas les piles à une chaleur excessive, comme aux rayons directs du soleil, un feu, etc.

## Sauf pour les utilisateurs aux États-Unis et au Canada

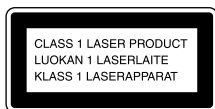

Cet appareil fait partie des produits laser de la CLASSE 1. Cette étiquette se trouve au dos de l'appareil.

## Avis aux clients de pays appliquant les directives EU

Conformément à la Directive UE concernant la sécurité du produit, EMC et R&TTE, le fabricant de ce produit est Sony Corporation, 1-7-1 Konan, Minato-ku, Tokyo, Japon.

Le représentant agréé est Sony Deutschland GmbH, Hedelfinger Strasse 61, 70327 Stuttgart, Allemagne. Pour tous sujets concernant le service après-vente ou la garantie, reportez-vous aux adresses indiquées dans les documents de service après-vente ou de garantie séparés.



Par la présente Sony Corp. déclare que l'appareil est conforme aux exigences essentielles et aux autres dispositions pertinentes de la directive 1999/5/CE. Pour toute information complémentaire, veuillez consulter l'URL suivante : <http://www.compliance.sony.de/> L'utilisation de cet équipement radio n'est pas autorisée dans la zone géographique se trouvant dans un rayon de 20 km depuis le centre de Ny-Alesund, Svalbard en Norvège.



**Traitement des appareils électriques et électroniques en fin de vie (Applicable dans les pays de l'Union Européenne et aux autres pays européens disposant de systèmes de collecte sélective)**

Ce symbole, apposé sur le produit ou sur son emballage, indique que ce produit ne doit pas être traité avec les déchets ménagers. Il doit être remis à un point de collecte approprié pour le recyclage des équipements électriques et électroniques. En s'assurant que ce produit est bien mis au rebut de manière appropriée, vous aiderez à prévenir les conséquences négatives potentielles pour l'environnement et la santé humaine. Le recyclage des matériaux aidera à préserver les ressources naturelles. Pour toute information supplémentaire au sujet du recyclage de ce produit, vous pouvez contacter votre municipalité, votre déchetterie ou le magasin où vous avez acheté le produit. Ceci s'applique aux accessoires suivants : Télécommande

### **Remarque sur les DualDiscs**

Un DualDisc est un disque double face qui comporte les données d'un DVD sur une face et des données audio numériques sur l'autre face. La face du contenu audio des DualDiscs n'étant pas conforme à la norme Compact Disc (CD), la lecture de ces disques sur cet appareil n'est pas garantie.

### **Disques audio encodés par des technologies de protection des droits d'auteur**

Cet appareil est conçu pour la lecture de disques conformes à la norme Compact Disc (CD). Récemment, des disques audio encodés par des technologies de protection des droits d'auteur ont été mis en vente par certaines compagnies de disques. Veuillez noter que, parmi ces disques, certains ne sont pas conformes à la norme CD et qu'il est possible qu'ils ne puissent pas être lus sur cet appareil.

- La marque Bluetooth et les logos appartiennent à Bluetooth SIG, Inc. et doivent être utilisés par Sony Corporation uniquement sous licence. Les autres marques commerciales et noms commerciaux appartiennent à leurs propriétaires respectifs.
- « WALKMAN » et le logo « WALKMAN » sont des marques déposées de Sony Corporation.
- MICROVAULT est une marque commerciale de Sony Corporation.
- ATRAC, ATRAC3, ATRAC3plus et leur logo sont des marques de Sony Corporation.
- Brevets américains et internationaux sous licence de Dolby Laboratories.
- Licence de la technologie de codage audio MPEG Layer-3 et des brevets obtenue de Fraunhofer IIS et Thomson.

# Table des matières

Guide des pièces et commandes ...	5
Informations sur l'affichage .....	9

## Préparation

Installation de la chaîne en sécurité .....	10
Réglage de l'horloge.....	12

## Opérations de base

Lecture d'un CD/disque MP3.....	13
Écoute de la radio .....	14
Utilisation du mode Bluetooth .....	15
Écoute de musique d'un périphérique USB.....	21
Utilisation d'éléments audio en option.....	24
Réglage du son .....	24
Changement de l'affichage .....	25

## Autres opérations

Création d'un programme de lecture (Lecture programmée) .....	26
Préréglage des stations de radio.....	27
Utilisation des minuteries .....	28

## Divers

Dépannage.....	30
Messages.....	34
Précautions.....	36
Spécifications .....	37
Technologie sans fil Bluetooth .....	39
Périphériques USB et périphériques Bluetooth pouvant être lus .....	41

## Guide des pièces et commandes

Dans ce manuel, les opérations sont principalement décrites en utilisant la télécommande. Les mêmes opérations peuvent, toutefois, être effectuées à l'aide des touches de l'appareil qui portent des noms identiques ou similaires.

### Appareil (HCD-HX5/Récepteur Compact Disc)

#### Panneau avant

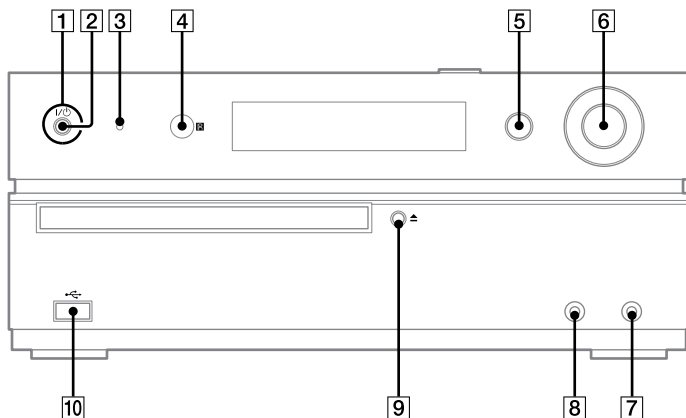

#### Panneau supérieur

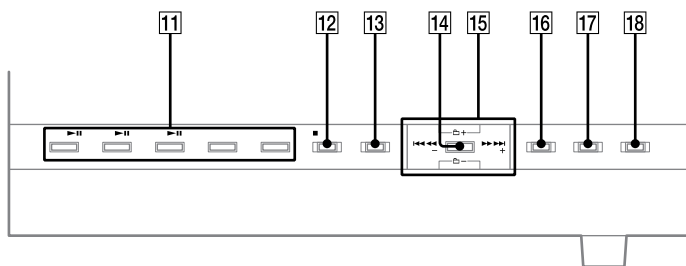

Suite page suivante 

## Télécommande (RM-SCU35)

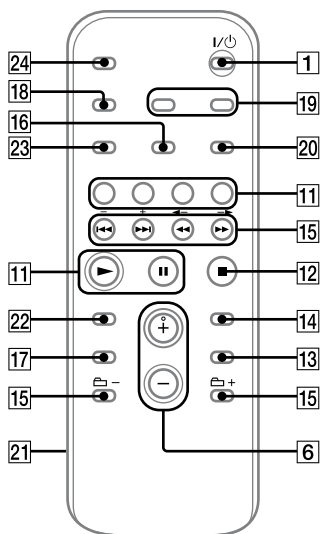

**1**  
Touche I/⏻ (alimentation) (page 12, 28, 33, 34)

Appuyez sur cette touche pour allumer la chaîne.

**2**  
Le témoin STANDBY (page 25, 30)  
S'allume lorsque la chaîne est éteinte.

**3**  
Le témoin BLUETOOTH (page 19, 20, 21)

S'allume lorsque la fonction Bluetooth est active.

**4**  
Capteur de télécommande (page 30)

**5**  
Touche BLUETOOTH OPR (page 18, 19, 20, 21)

Appuyez sur cette touche pour effectuer une connexion, déconnexion ou pairing avec un périphérique Bluetooth.

**6**  
Appareil : Commande VOLUME (page 13, 14, 18, 21, 22, 24)

Télécommande : Touche VOLUME +/- (page 13, 14, 18, 21, 22, 24)  
Tournez la commande ou appuyez sur cette touche pour régler le volume.

**7**  
Prise AUDIO IN (page 24)

Permet de raccorder un élément audio séparé en option.

**8**  
Prise PHONES

Permet de raccorder un casque d'écoute.

**9**  
Touche ▲ (ouverture/fermeture) (page 13)

Appuyez sur cette touche pour ouvrir ou fermer le plateau de disque.

**10**  
Port ↔ (USB) (page 22, 41)

Permet de raccorder un périphérique USB en option (lecteur audio numérique ou support de stockage USB).

11

Touches de lecture et touches de fonction

Appareil : Touche BLUETOOTH  
▶|| (lecture/pause) (page 16, 18)

Appuyez sur cette touche pour sélectionner le mode Bluetooth. Appuyez sur cette touche pour commencer la lecture de la musique d'un périphérique Bluetooth ou la mettre en pause (téléphone portable Bluetooth, etc.).

Appareil : Touche USB ▶||  
(lecture/pause) (page 22)

Appuyez sur cette touche pour sélectionner le mode USB. Appuyez sur cette touche pour commencer la lecture d'un périphérique USB en option ou la mettre en pause (lecteur audio numérique ou support de stockage USB).

Télécommande : Touche USB  
(page 22)

Appuyez sur cette touche pour sélectionner le mode USB.

Appareil : Touche CD ▶||  
(lecture/pause) (page 13)

Appuyez sur cette touche pour sélectionner le mode CD. Appuyez sur cette touche pour commencer la lecture d'un disque ou la mettre en pause.

Télécommande : Touche CD  
(page 13)

Appuyez sur cette touche pour sélectionner le mode CD.

Télécommande : Touche ▶  
(lecture), touche || (pause)

Appuyez sur cette touche pour commencer la lecture ou passer en pause de lecture.

Touche TUNER/BAND (page 14)

Appuyez sur cette touche pour sélectionner le mode TUNER. Appuyez sur cette touche pour sélectionner le mode de réception FM ou AM.

Appareil : Touche AUDIO IN (page 24)

Appuyez sur cette touche pour sélectionner le mode AUDIO IN.

Télécommande : Touche  
FUNCTION (page 19, 20)

Appuyez sur cette touche pour sélectionner le mode.

12

Appareil : Touche ■/CANCEL  
(arrêt/annulation) (page 13, 14, 17, 18, 20, 22)

Télécommande : Touche ■ (arrêt)  
(page 13, 14, 17, 18, 20, 22)

Appuyez sur cette touche pour arrêter la lecture.

Appuyez sur cette touche pour annuler une recherche.

13

Touche SEARCH (page 13, 22)

Appuyez sur cette touche pour passer en mode de recherche ou pour le quitter.

14

Touche ENTER (page 12, 26, 27, 28)

Appuyez sur cette touche pour valider.

15

Touche ◀◀/▶▶ (retour/  
avance) (page 13, 17, 18, 22, 26)

Appuyez sur cette touche pour sélectionner une plage ou un fichier.



Suite page suivante 

Appareil : Touche TUNE +/-  
(sélection des stations) (page 14)  
Télécommande : Touche +/-  
(sélection des stations) (page 14,  
27)

Appuyez sur cette touche pour sélectionner la station désirée.

Touche  +/- (sélection de dossier) (page 13, 22, 26)

Appuyez sur cette touche pour sélectionner un dossier.

Touche    (rembobinage/avance rapide) (page 13, 17, 18, 22)

Appuyez sur cette touche pour localiser un point dans une plage ou un fichier.

**16**

Touche PLAY MODE/TUNING MODE (page 13, 14, 23, 26, 27)

Appuyez sur cette touche pour sélectionner le mode de lecture d'un CD, disque MP3 ou périphérique USB en option (lecteur audio numérique ou support de stockage USB).

Appuyez sur cette touche pour sélectionner le mode de sélection des stations.

**17**

Touches de son (page 24)

Appareil : Touche DSGX  
Télécommande : Touche EQ

Appuyez sur cette touche pour sélectionner l'effet sonore.

**18**

Touche DISPLAY (page 18, 25)

Appuyez sur cette touche pour changer les informations sur l'affichage.

**19**

Touche CLOCK/TIMER SELECT (page 29)

Touche CLOCK/TIMER SET (page 12, 28)

Appuyez sur cette touche pour régler l'horloge et la minuterie de lecture.

**20**

Touche REPEAT/FM MODE (page 13, 15, 22)

Appuyez sur cette touche pour écouter un disque, une plage ou un fichier en boucle.

Appuyez sur cette touche pour sélectionner le mode de réception FM (mono ou stéréo).

**21**

Couvercle du logement des piles (page 11)

**22**

Touche CLEAR (page 17, 20, 26)

Appuyez sur cette touche pour effacer une plage ou un fichier préprogrammé. Appuyez sur cette touche pour effacer les informations de déclaration de pairing du périphérique Bluetooth.

**23**

Touche TUNER MEMORY (page 27)

Appuyez sur cette touche pour mémoriser une station de radio.

**24**

Touche SLEEP (page 28)

Appuyez sur cette touche pour régler la minuterie d'arrêt.

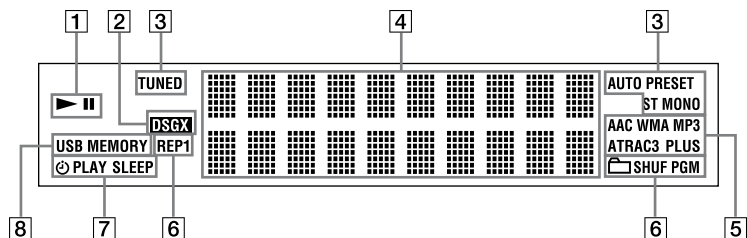

## Informations sur l'affichage

**1**

Lecture/Pause

**2**

DSGX (page 24)

**3**Mode de réception du tuner  
(page 14)

Réception du tuner (page 14)

**4**

Informations texte

**5**

Format audio

**6**

Mode de lecture (page 13, 23)

**7**

Minuterie (page 28)

**8**

USB MEMORY

S'allume lorsqu'un périphérique USB en option est connecté.

## Préparation

### Installation de la chaîne en sécurité

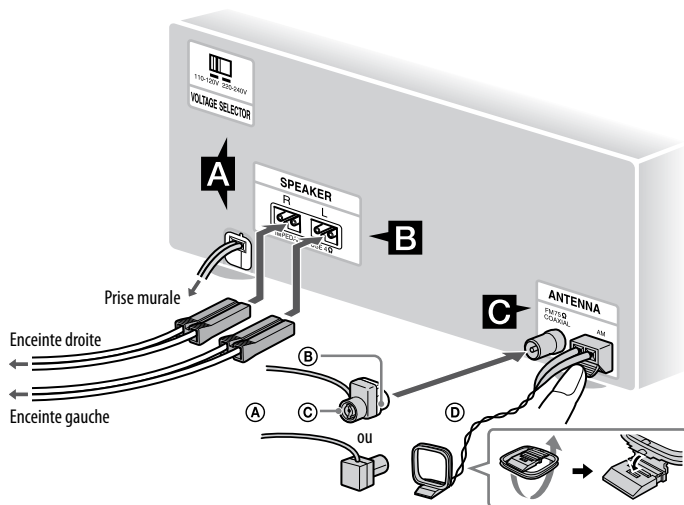

- (A) Antenne à fil FM (Déployez-la horizontalement.)
- (B) Côté blanc pour le modèle nord-américain
- (C) Côté marron pour les autres régions
- (D) Antenne-cadre AM

#### **A** Alimentation

Pour les modèles avec un sélecteur de tension, placez le commutateur VOLTAGE SELECTOR sur la position correspondant à la tension du secteur. Branchez le cordon d'alimentation à une prise murale.

Si la fiche de la chaîne n'est pas adaptée à la prise murale, retirez la fiche adaptatrice fournie (pour les modèles avec fiche adaptatrice seulement).

#### **B** Enceintes

## **C** Antennes

Trouvez l'emplacement et l'orientation offrant la meilleure réception, puis installez l'antenne.

Pour éviter de capter des parasites, éloignez les antennes des cordons d'enceinte, du cordon d'alimentation et du câble USB.

## Avant de transporter la chaîne

- 1 Retirez le disque pour protéger le mécanisme CD.
- 2 Appuyez sur CD **11** pour sélectionner le mode CD.
- 3 Appuyez continuellement sur SEARCH **13** de l'appareil et appuyez sur I/**1** de l'appareil jusqu'à ce que « STANDBY » apparaisse.
- 4 Lorsque « LOCK » s'affiche, débranchez le cordon d'alimentation.

## Patins antidérapants d'enceinte

Posez les patins antidérapants fournis sous les enceintes pour les empêcher de glisser.

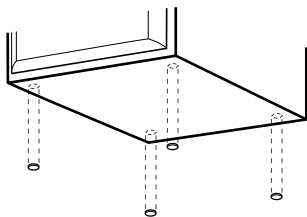

## Pour utiliser la télécommande

Retirez le couvercle du logement des piles **21** en le faisant glisser, puis insérez les deux piles R6 (format AA) fournies, côté **+** en premier, en faisant correspondre les polarités comme sur la figure ci-dessous.

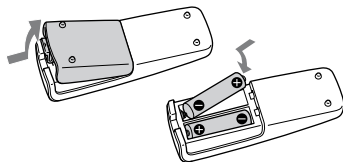

## Remarques

- Dans des conditions normales d'utilisation, les piles durent environ six mois.
- N'utilisez pas une pile usagée avec une pile neuve ou des piles de types différents.
- Si vous prévoyez que la télécommande restera longtemps inutilisée, retirez les piles pour éviter qu'elles ne coulent et ne causent des dommages ou une corrosion.

# Réglage de l'horloge

Utilisez les touches de la télécommande pour régler l'horloge.

- 1 Appuyez sur I/⏻ [1] pour allumer la chaîne.
- 2 Appuyez sur CLOCK/TIMER SET [19].  
Si le mode actuel s'affiche, appuyez plusieurs fois sur I◀◀/▶▶ [15] pour sélectionner « CLOCK SET? », puis appuyez sur ENTER [14].
- 3 Appuyez plusieurs fois sur I◀◀/▶▶ [15] pour régler les heures, puis appuyez sur ENTER [14].
- 4 Procédez de la même manière pour régler les minutes.  
Si vous débranchez le cordon d'alimentation ou si une coupure de courant se produit, vous devrez à nouveau régler l'heure.

## Pour afficher l'horloge lorsque la chaîne est éteinte

Appuyez sur DISPLAY [18]. L'horloge s'affiche pendant environ 8 secondes.

## Opérations de base

### Lecture d'un CD/disque MP3

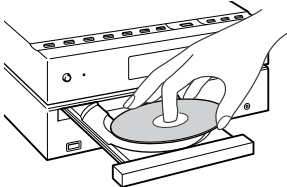
- 1 Passez en mode CD.  
Appuyez sur CD [11].
- 2 Mettez un disque en place.  
Appuyez sur ▲ [9] de l'appareil et placez un disque, étiquette vers le haut, sur le plateau.  
  
Pour fermer le plateau, appuyez à nouveau sur ▲ [9] de l'appareil. Ne forcez pas la fermeture du plateau avec le doigt car ceci pourrait endommager l'appareil.
- 3 Commencez la lecture.  
Appuyez sur ► (ou sur CD ►|| de l'appareil) [11].
- 4 Réglez le volume.  
Appuyez sur VOLUME +/- (ou tournez la commande VOLUME de l'appareil) [6].

### Autres opérations

Pour	Appuyez
passer en pause de lecture	sur    (ou sur CD ►   de l'appareil) [11]. Pour reprendre la lecture, appuyez à nouveau sur la touche.
arrêter la lecture	sur ■ [12].
sélectionner un dossier sur un disque MP3	sur [ ] +/- [15].
sélectionner une plage ou un fichier	sur ◀▶/▶▶ [15].
sélectionner un dossier et un fichier sur un disque MP3 pendant l'affichage des noms de dossier et de fichier	sur SEARCH [13]. Appuyez sur ◀▶/▶▶ [15] pour sélectionner le dossier désiré, puis appuyez sur ENTER [14]. Appuyez sur ◀▶/▶▶ [15] pour sélectionner le fichier désiré, puis appuyez sur ENTER [14].
localiser un point d'une plage ou d'un fichier	Appuyez continuellement sur ◀▶/▶▶ [15] pendant la lecture, puis relâchez la touche au point désiré.
sélectionner la lecture répétée	plusieurs fois sur REPEAT [20] jusqu'à ce que « REP » ou « REP1 » s'affiche.

### Pour changer de mode de lecture

Appuyez plusieurs fois sur PLAY MODE [16] alors que le lecteur est arrêté. Vous pouvez sélectionner la lecture normale (« [ ]\* » pour tous les fichiers MP3 du dossier sur le disque), la lecture aléatoire (« SHUF » ou « [ ] SHUF\* ») ou la lecture programmée (« PGM »).

- \* Pendant la lecture d'un disque CD-DA, l'opération du mode de lecture  (SHUF) est la même que le mode de lecture normale (aléatoire).

### Remarques sur la lecture répétée

- Toutes les plages ou tous les fichiers du disque sont lus en boucle jusqu'à cinq fois.
- « REP1 » indique qu'une seule plage ou un seul fichier est lu en boucle jusqu'à ce que vous l'arrêtez.

### Remarques sur la lecture de disques MP3

- Ne sauvegardez pas d'autres types de fichiers ou des dossiers inutiles sur un disque contenant des fichiers MP3.
- Les dossiers sans fichiers MP3 sont sautés.
- Les fichiers MP3 sont lus dans l'ordre dans lequel ils sont enregistrés sur le disque.
- La chaîne ne peut lire que des fichiers MP3 ayant l'extension de fichier « .MP3 ».
- Si certains fichiers sur le disque ont l'extension de fichier « .MP3 » sans être des fichiers MP3, l'appareil peut produire du bruit ou mal fonctionner.
- Le nombre maximum de :
  - dossiers est de 255 (dossier racine compris).
  - fichiers MP3 est de 511.
  - fichiers et de dossiers MP3 pouvant être contenus sur un disque est de 512.
  - niveaux de dossiers (arborescence des fichiers) est de 8.
- La compatibilité avec tous les logiciels d'encodage/écriture, appareils enregistreurs et supports d'enregistrement MP3 n'est pas garantie. Des disques MP3 incompatibles peuvent produire du bruit ou des interruptions de son ou ne pas être lus.

### Remarques sur la lecture de disques multisession

- Si le disque commence par une session CD-DA (ou MP3), il est reconnu comme un disque CD-DA (ou MP3) et les autres sessions ne sont pas lues.
- Un disque au format CD mixte est reconnu comme un disque CD-DA (audio).

## Écoute de la radio

### 1 Sélectionnez « FM » ou « AM ».

Appuyez plusieurs fois sur TUNER/BAND .

### 2 Sélectionnez le mode de sélection des stations.

Appuyez plusieurs fois sur TUNING MODE  jusqu'à ce que « AUTO » s'affiche.

### 3 Sélectionnez la station désirée.

Appuyez sur +/- (ou sur TUNE +/- de l'appareil) . Le balayage s'arrête automatiquement lorsqu'une station est captée, puis « TUNED » et « ST » (pour les émissions stéréo seulement) apparaissent.

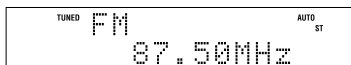



Lorsque vous sélectionnez une station qui offre des services RDS, le nom de la station s'affiche (Modèle européen seulement).



### 4 Réglez le volume.

Appuyez sur VOLUME +/- (ou tournez la commande VOLUME de l'appareil) .

### Pour arrêter le balayage automatique des fréquences

Appuyez sur  .

## Pour sélectionner une station faiblement captée

Si « TUNED » n'apparaît pas et si le balayage ne s'arrête pas, appuyez plusieurs fois sur TUNING MODE  jusqu'à ce que « AUTO » et « PRESET » disparaissent, puis appuyez plusieurs fois sur +/- (ou sur TUNE +/- de l'appareil)  pour sélectionner la station désirée.

## Pour réduire les parasites d'une station FM stéréo faiblement captée

Appuyez plusieurs fois sur FM MODE  jusqu'à ce que « MONO » apparaisse pour désactiver la réception stéréo.

## Utilisation du mode Bluetooth

Cette chaîne prend en charge les profils Bluetooth A2DP et AVRCP. Pour plus d'informations sur la technologie sans fil Bluetooth, voir « Technologie sans fil Bluetooth » (page 39).

Pour les dernières informations sur les périphériques compatibles, rendez-vous sur les sites Web ci-dessous.

Pour les clients aux Etats-Unis :

<<http://www.sony.com/shelfsupport>>

Pour les clients au Canada :

Anglais <<http://www.sony.ca/ElectronicsSupport/>>

Français <<http://fr.sony.ca/ElectronicsSupport/>>

Pour les clients en Europe :

<<http://sonydigital-link.com/dna>>

Pour les clients en Amérique Latine :

<<http://www.sony-latin.com/pa/info>>

Pour les clients en Asie et en Océanie :

<<http://www.css.ap.sony.com/>>

## Écoute de musique d'un téléphone portable Bluetooth ou d'un périphérique Bluetooth

Vous pouvez écouter de la musique de votre téléphone portable Bluetooth ou périphérique Bluetooth par une connexion sans fil.

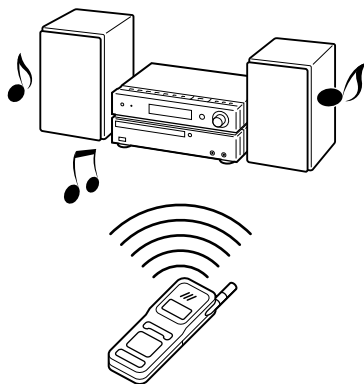

Suivez la procédure ci-dessous pour écouter de la musique de périphériques Bluetooth avec cette chaîne.

Pairage de cette chaîne avec un périphérique Bluetooth



↓  
Connexion aux périphériques déclarés

↓  
Lecture de musique d'un périphérique Bluetooth

Pour plus d'informations sur les opérations du périphérique Bluetooth, consultez aussi le mode d'emploi fourni avec le périphérique Bluetooth.

## Pairage de cette chaîne avec un périphérique Bluetooth

Le pairage est une opération par laquelle des périphériques Bluetooth se déclarent, préalablement, les uns aux autres. Procédez de la manière suivante pour effectuer le pairage de la chaîne avec votre périphérique Bluetooth. Une fois qu'une opération de pairage est effectuée, il est inutile de l'effectuer de nouveau. Si le pairage est déjà terminé, passez à « Lecture de musique d'un périphérique Bluetooth » (page 17).

- 1** Placez le périphérique Bluetooth à connecter à cette chaîne à moins d'1 mètre de celle-ci.
- 2** Sélectionnez le mode Bluetooth. Appuyez sur **BLUETOOTH**   de l'appareil.
- 3** Utilisez le périphérique Bluetooth pour effectuer l'opération de pairage. Pour plus d'informations sur les opérations du périphérique Bluetooth, consultez le mode d'emploi fourni avec le périphérique Bluetooth. Lors de la recherche de cette chaîne avec le périphérique Bluetooth, une liste des périphériques trouvés peut apparaître sur l'affichage du périphérique Bluetooth selon le type de ce périphérique. Cette chaîne s'affiche comme « CMT-HX5BT ».



Lors de l'établissement de la connexion avec cette chaîne, sélectionnez le profil audio (A2DP, AVRCP) sur le périphérique Bluetooth. Si le périphérique Bluetooth ne prend pas en charge le profil AVRCP, vous ne pouvez pas effectuer de lecture ou autres opérations avec la chaîne (page 17).

#### 4 Saisissez le code d'authentification.

La saisie d'un code d'authentification peut être requise selon le type de périphérique Bluetooth.

Lorsque « PIN? » et un comptage dégressif apparaissent, saisissez le code d'authentification sur la chaîne comme suit :



Appuyez sur **◀◀/▶▶** et **◀/▶** de la télécommande (ou **+/-** et **◀◀◀/▶▶▶** de l'appareil) **[15]** pour saisir le même code d'authentification que celui qui a été saisi sur le périphérique Bluetooth, puis appuyez sur **ENTER [14]**. Une fois que le pairage est terminé et que la connexion est établie, l'affichage de la chaîne change comme suit :  
« Connect » → Nom du périphérique Bluetooth

#### Pour annuler la saisie du code d'authentification en cours

Appuyez sur **■ [12]**.

#### Remarques

- « Code d'authentification » peut être appelé « Passe-partout », « Code PIN », « Numéro PIN » ou « Mot de passe », etc. selon le périphérique.
- Cette chaîne ne prend en charge que des codes d'authentification numériques de jusqu'à 4 chiffres.

- L'état d'attente de pairage de la chaîne est annulé après environ 30 secondes. En cas d'échec du pairage, effectuez de nouveau la procédure depuis l'étape 1.
- Cette chaîne, pendant qu'elle est connectée à un périphérique Bluetooth, ne peut pas être détectée et une connexion ne peut pas être établie depuis un autre périphérique Bluetooth.

#### Pour effacer toutes les informations de déclaration de pairage

##### 1 Appuyez sur **BLUETOOTH ▶|| [11]** de l'appareil.

Lorsque la chaîne est connectée avec un périphérique Bluetooth (lorsque le nom du périphérique Bluetooth ou d'autres informations apparaissent sur l'affichage de la chaîne), appuyez continuellement sur **BLUETOOTH OPR [5]** de l'appareil pendant environ 2 secondes pour placer la chaîne en mode d'attente Bluetooth.

##### 2 Appuyez sur **CLEAR [22]**. « Delete? » apparaît.

##### 3 Appuyez sur **ENTER [14]**. « Complete! » s'affiche et toutes les informations de pairage sont effacées.

#### Remarque

Pour vous connecter avec un périphérique Bluetooth après avoir effectué cette opération, vous devez saisir de nouveau le code d'authentification.

#### Lecture de musique d'un périphérique Bluetooth

Vous pouvez faire fonctionner un périphérique Bluetooth en connectant la chaîne et un périphérique Bluetooth utilisant AVRCP. Si la chaîne n'est pas connectée avec un périphérique Bluetooth utilisant AVRCP, « Not in Use » s'affiche lorsque vous faites fonctionner la chaîne.

Suite page suivante

## 1 Sélectionnez le mode Bluetooth.

Appuyez sur BLUETOOTH ►|| [11] de l'appareil.

## 2 Établissez la connexion depuis le périphérique Bluetooth.

Pour plus d'informations sur les opérations du périphérique Bluetooth, consultez le mode d'emploi fourni avec le périphérique Bluetooth.

Une fois que la connexion est établie, l'affichage de la chaîne change comme suit :

« Connect » → Nom du périphérique Bluetooth

## 3 Commencez la lecture.

Appuyez sur ► (ou sur BLUETOOTH ►|| de l'appareil) [11].

Selon le périphérique Bluetooth, il est possible que vous deviez lancer préalablement le logiciel audiovisuel du périphérique Bluetooth.

## 4 Réglez le volume.

Appuyez sur VOLUME +/- (ou tournez la commande VOLUME de l'appareil) [6].

### Pour vérifier l'adresse d'un périphérique Bluetooth connecté

Appuyez sur DISPLAY [18] pendant que le nom du périphérique Bluetooth apparaît sur l'affichage de la chaîne.

L'adresse du périphérique Bluetooth apparaît pendant 8 secondes.

### Pour annuler la connexion avec un périphérique Bluetooth

Appuyez continuellement sur BLUETOOTH OPR [5] de l'appareil pendant environ 2 secondes jusqu'à ce que « Disconnect » apparaisse ou jusqu'à ce que les informations sur l'affichage (nom du périphérique, etc.) disparaissent.

## Autres opérations

Pour	Appuyez
passer en pause de lecture	sur    (ou sur BLUETOOTH ►   de l'appareil) [11].
arrêter la lecture	sur ■ [12].
sélectionner un fichier	sur ◀◀/▶▶ [15].
localiser un point d'un fichier	continuellement sur ◀◀/▶▶ [15].

### Remarque

Il est possible que ces opérations ne soient pas disponibles pour certains périphériques Bluetooth. De plus, les opérations réelles peuvent être différentes en fonction du périphérique Bluetooth connecté.

### Remarques sur les connexions avec des périphériques Bluetooth

- Si vous ne parvenez pas à vous connecter avec un périphérique Bluetooth païré, effectuez de nouveau l'opération de païrage entre la chaîne et le périphérique Bluetooth.
- Selon le type de périphérique Bluetooth, vous pouvez régler le volume au moyen de ses commandes.
- Lorsque vous appuyez sur BLUETOOTH ►|| [11] de l'appareil pendant une connexion à un casque Bluetooth, il se peut qu'il faille un certain temps avant qu'une connexion soit établie à la chaîne depuis un autre périphérique Bluetooth.

## Ecoute de musique sur cette chaîne au moyen d'un casque Bluetooth

Vous pouvez écouter la lecture de musique sur cette chaîne au moyen de votre casque Bluetooth par une connexion sans fil.

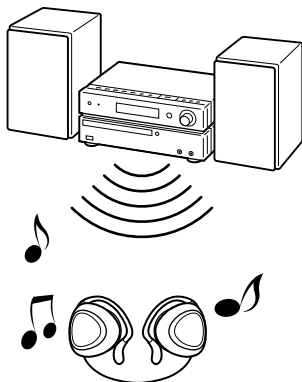

Suivez la procédure ci-dessous pour écouter de la musique sur cette chaîne avec un casque Bluetooth.

Pairage de cette chaîne avec un casque Bluetooth

↓  
Connexion au casque déclaré

↓  
Lecture de musique sur cette chaîne

Pour plus d'informations sur les opérations du casque Bluetooth, consultez aussi le mode d'emploi fourni avec votre casque Bluetooth.

## Pairage de cette chaîne avec un casque Bluetooth

Le pairage est une opération par laquelle des périphériques Bluetooth se déclarent, préalablement, les uns aux autres. Procédez de la manière suivante pour effectuer le pairage de la chaîne avec votre casque Bluetooth. Une fois qu'une opération de pairage est effectuée, il est inutile de l'effectuer de nouveau. Si le pairage est déjà terminé, passez à « Lecture de musique sur cette chaîne » (page 20).

- 1 Sélectionnez un mode autre que le mode Bluetooth.  
Appuyez plusieurs fois sur **FUNCTION** [11].
- 2 Placez le casque Bluetooth à connecter à cette chaîne à moins d'1 mètre de celle-ci.
- 3 Placez le casque Bluetooth en mode de pairage.  
Pour plus d'informations sur les opérations du casque Bluetooth, consultez le mode d'emploi fourni avec votre casque Bluetooth.
- 4 Appuyez continuellement sur **BLUETOOTH OPR** [5] de l'appareil pendant environ 7 secondes jusqu'à ce que le témoin **BLUETOOTH** [3] clignote.  
La sortie de son des enceintes est coupée.
- 5 Saisissez le code d'authentification.  
Procédez de la même manière qu'à l'étape 4 de « Pairage de cette chaîne avec un périphérique Bluetooth » (page 16).

Suite page suivante ➞

Une fois que le pairage est terminé et que la connexion est établie, l'affichage de la chaîne change comme suit :  
« Connect » → Nom du périphérique Bluetooth

### **Pour annuler la saisie du code d'authentification en cours**

Appuyez sur ■ [12].

#### **Remarques**

- « Code d'authentification » peut être appelé « Passe-partout », « Code PIN », « Numéro PIN » ou « Mot de passe », etc. selon le périphérique.
- Cette chaîne ne prend en charge que des codes d'authentification numériques de jusqu'à 4 chiffres.
- L'état d'attente de pairage de la chaîne est annulé après environ 30 secondes. En cas d'échec du pairage, effectuez de nouveau la procédure depuis l'étape 1.
- Cette chaîne, pendant qu'elle est connectée à un périphérique Bluetooth, ne peut pas être détectée et une connexion ne peut pas être établie depuis un autre périphérique Bluetooth.
- Il se peut que le pairage ne soit pas possible si d'autres périphériques Bluetooth sont présents autour de la chaîne. Dans ce cas, éteignez les autres périphériques Bluetooth.

### **Pour effacer toutes les informations de déclaration de pairage**

- 1 Appuyez sur BLUETOOTH ► [11] de l'appareil.

Lorsque la chaîne est connectée avec un périphérique Bluetooth (lorsque le nom du périphérique Bluetooth ou d'autres informations apparaissent sur l'affichage de la chaîne), appuyez continuellement sur BLUETOOTH OPR [5] de l'appareil pendant environ 2 secondes pour placer la chaîne en mode d'attente Bluetooth.

- 2 Appuyez sur CLEAR [22].

« Delete? » apparaît.

- 3 Appuyez sur ENTER [14].

« Complete! » s'affiche et toutes les informations de pairage sont effacées.

#### **Remarque**

Pour vous connecter avec un casque Bluetooth après avoir effectué cette opération, vous devez saisir de nouveau le code d'authentification.

### **Lecture de musique sur cette chaîne**

Vous pouvez faire fonctionner cette chaîne depuis un casque Bluetooth en connectant la chaîne et un casque Bluetooth utilisant AVRCP.

- 1 Sélectionnez un mode autre que le mode Bluetooth.

Appuyez plusieurs fois sur FUNCTION [11].

- 2 Établissez une connexion avec le casque Bluetooth.

Appuyez continuellement sur BLUETOOTH OPR [5] de l'appareil pendant environ 2 secondes jusqu'à ce que le témoin BLUETOOTH [3] s'allume, puis relâchez la touche.

Si plus d'un périphérique Bluetooth ayant été connecté antérieurement est présent autour de la chaîne, celle-ci tente de se connecter avec jusqu'à 3 des périphériques les plus récemment connectés. (La connexion est tentée avec jusqu'à 3 périphériques, dans l'ordre du périphérique le plus récemment connecté, et les tentatives se terminent lorsqu'une connexion est établie.)

Une fois que la connexion est établie, l'affichage de la chaîne change comme suit :

« Connect » → Nom du périphérique Bluetooth

- 3** Commencer la lecture de la musique pour le mode sélectionné à l'étape 1.  
Selon le type de casque Bluetooth, vous pouvez faire fonctionner cette chaîne (lecture, commande du volume, etc.) au moyen des commandes du casque.  
Pour plus d'informations sur les opérations du casque Bluetooth, consultez le mode d'emploi fourni avec votre casque Bluetooth.

- 4** Réglez le volume.  
Appuyez sur VOLUME +/- (ou tournez la commande VOLUME de l'appareil) [6].

### Pour annuler la connexion avec un casque Bluetooth

Appuyez continuellement sur BLUETOOTH OPR [5] de l'appareil pendant environ 2 secondes jusqu'à ce que le témoin BLUETOOTH [3] s'éteigne.

### Remarques

- Si vous ne parvenez pas à vous connecter avec un casque Bluetooth pairé, effectuez de nouveau l'opération de pairage entre la chaîne et le casque Bluetooth.
- Lorsque la chaîne est changée en un mode autre que Bluetooth et que vous appuyez sur BLUETOOTH OPR [5] de l'appareil pendant une connexion à un périphérique Bluetooth, il se peut qu'il faille un certain temps avant qu'une connexion soit établie avec le casque Bluetooth.
- Cette chaîne mémorise des réglages de volume séparés pour l'écoute par les enceintes ou la prise PHONES [8] de l'appareil ou pour l'écoute par un casque Bluetooth.

## Écoute de musique d'un périphérique USB

Vous pouvez connecter un périphérique USB en option (lecteur audio numérique ou support de stockage USB) au port  (USB) [10] de l'appareil pour écouter la musique qu'il contient. Pour la liste des périphériques USB pouvant être connectés à cette chaîne, voir « Périphériques USB et périphériques Bluetooth pouvant être lus » (page 41).  
Les formats audio pouvant être lus par cette chaîne sont les suivants : ATRAC/MP3\*/WMA\*/AAC\*

\* Les fichiers avec protection des droits d'auteur (DRM = Gestion des droits numériques) ne peuvent pas être lus avec cette chaîne.

- 1 Passez en mode USB.  
Appuyez sur USB [11].
- 2 Connectez un périphérique USB en option (lecteur audio numérique ou support de stockage USB) au port  (USB) [10] comme sur la figure ci-dessous.

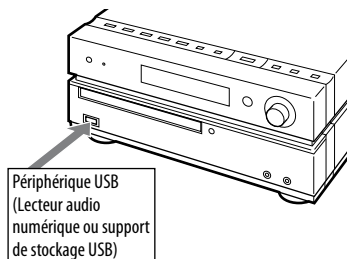

Si un câble USB est nécessaire pour la connexion, connectez le câble USB livré avec le périphérique USB. Pour plus d'informations sur la procédure d'utilisation, consultez le mode d'emploi fourni du périphérique USB à connecter.

Lorsque vous connectez le périphérique USB, l'affichage change comme suit :



« Reading » → « ATRAC AD<sup>1)</sup> » ou « STORAGE DRIVE<sup>2)</sup> »

<sup>1)</sup> Lors de la connexion d'un lecteur audio numérique.

<sup>2)</sup> Lors de la connexion d'un support de stockage USB. L'étiquette de volume s'affiche ensuite si elle est enregistrée.











### Remarque

Un délai de 10 secondes environ peut être nécessaire avant que « Reading » n'apparaisse, ceci dépendant du type de périphérique USB connecté.

- 3 Commencez la lecture.  
Appuyez sur  (ou sur USB  de l'appareil) [11].

- 4 Réglez le volume.  
Appuyez sur VOLUME +/- (ou tournez la commande VOLUME de l'appareil) [6].

### Autres opérations

Pour	Appuyez
passer en pause de lecture	sur  (ou sur USB  de l'appareil) [11]. Pour reprendre la lecture, appuyez à nouveau sur la touche.
arrêter la lecture	sur  [12].
sélectionner un dossier	sur  +/- [15].
sélectionner un fichier	sur  /  [15].
sélectionner un dossier et un fichier pendant l'affichage des noms de dossier et de fichier sur la chaîne*	sur SEARCH [13]. Appuyez sur  /  [15] pour sélectionner le dossier désiré, puis appuyez sur ENTER [14]. Appuyez sur  /  [15] pour sélectionner le fichier désiré, puis appuyez sur ENTER [14].
localiser un point d'un fichier	Appuyez continuellement sur  /  [15] pendant la lecture, puis relâchez la touche au point désiré.
sélectionner la lecture répétée	plusieurs fois sur REPEAT [20] jusqu'à ce que « REP » ou « REP1 » s'affiche.
retirer le périphérique USB	Appuyez continuellement sur  [12] jusqu'à ce que « No Device » apparaisse, puis retirez le périphérique USB.

- \* Vous pouvez effectuer la recherche sur la base de différentes informations comme album ou genre pour les lecteurs audio numériques.

## Pour changer de mode de lecture

Appuyez plusieurs fois sur PLAY MODE [16] alors que le périphérique USB est arrêté. Vous avez le choix entre la lecture normale (« [ ] » pour tous les fichiers du dossier sur le lecteur audio numérique), la lecture aléatoire (« SHUF » ou « [ ] SHUF ») et la lecture programmée (« PGM »).

## Remarques sur le périphérique USB

- Ne connectez pas la chaîne et le périphérique USB via un concentrateur USB.
- Avec certains périphériques USB, un délai peut s'écouler avant qu'une opération ne soit effectuée par cette chaîne.
- Cette chaîne ne prend pas nécessairement en charge toutes les fonctions d'un périphérique USB connecté.
- L'ordre de lecture sur cette chaîne peut différer de celui du périphérique USB connecté.
- Appuyez toujours sur [12] et vérifiez que « No Device » apparaît avant de retirer le périphérique USB. Si vous retirez le périphérique USB avant que le message « No Device » ne s'affiche, ceci peut détruire les données qu'il contient ou endommager le périphérique USB lui-même.
- Ne sauvegardez pas d'autres types de fichiers ou des dossiers inutiles sur un périphérique USB contenant des fichiers audio.
- Les dossiers sans fichiers audio sont sautés.
- Les fichiers sont lus dans l'ordre de leur transfert sur le périphérique USB.
- Le nombre maximum de dossiers et fichiers pouvant être contenus sur un seul périphérique USB est le suivant :
  - Lecteur audio numérique : 65 535 groupes (999 plages par groupe au maximum)
  - Support de stockage USB : 999 fichiers
 Le nombre maximum de fichiers et de dossiers est fonction de la structure des fichiers et dossiers.

- Les formats audio que vous pouvez écouter avec cette chaîne sont les suivants :
  - MP3 : extension de fichier « .mp3 »
  - Fichier Windows Media Audio : extension de fichier « .wma »
  - AAC : extension de fichier « .m4a »
 Notez que même lorsque les noms de fichier comportent l'une des extensions ci-dessus, si le format de fichier réel ne correspond pas, la chaîne pourra produire des bruits parasites ou mal fonctionner.
- La compatibilité avec tous les logiciels d'encodage/écriture, appareils enregistreurs et supports d'enregistrement n'est pas garantie. Des périphériques USB incompatibles peuvent produire du bruit ou des interruptions de son ou ne pas être lus.

## Utilisation d'éléments audio en option

- 1** Vous pouvez raccorder un élément audio séparé à la prise AUDIO IN [7] de l'appareil à l'aide d'un cordon audio analogique (non fourni).
- 2** Baissez le volume.  
Appuyez sur VOLUME – (ou tournez la commande VOLUME de l'appareil) [6].
- 3** Sélectionnez le mode AUDIO IN.  
Appuyez sur AUDIO IN [11] de l'appareil.
- 4** Commencez la lecture sur l'élément raccordé à la chaîne.
- 5** Réglez le volume.  
Appuyez sur VOLUME +/- (ou tournez la commande VOLUME de l'appareil) [6].

## Réglage du son

### Pour ajouter un effet sonore

Pour	Appuyez
générer un son plus dynamique (Dynamic Sound Generator X-tra)	sur DSGX [17] de l'appareil.
régler l'effet sonore	plusieurs fois sur EQ [17] pour sélectionner « BASS » ou « TREBLE », puis appuyez plusieurs fois sur +/- [15] pour régler le niveau.



## Changement de l'affichage

Pour	Appuyez
changer les informations sur l'affichage <sup>1)2)</sup>	plusieurs fois sur DISPLAY <b>[18]</b> alors que la chaîne est allumée.
vérifier l'horloge lorsque la chaîne est éteinte	sur DISPLAY <b>[18]</b> alors que la chaîne est éteinte <sup>3)</sup> . L'horloge s'affiche pendant 8 secondes.

<sup>1)</sup> Par exemple, vous pouvez afficher les informations d'un CD/disque MP3 ou les informations d'un périphérique USB telles que le numéro de plage ou de fichier ou le nom de dossier pendant la lecture normale, ou le temps total de lecture lorsque le lecteur est arrêté.

<sup>2)</sup> Lorsque la chaîne et un périphérique Bluetooth sont connectés au moyen du mode Bluetooth, vous pouvez afficher l'adresse du périphérique Bluetooth.

<sup>3)</sup> Le témoin STANDBY **[2]** s'allume sur l'appareil lorsque la chaîne est éteinte.

### Remarques sur les informations sur l'affichage

- Les caractères ne pouvant pas être affichés apparaissent comme « \_ ».
- Les informations suivantes ne sont pas affichées :
  - temps total de lecture pour un disque CD-DA dans certains modes de lecture.
  - temps total de lecture et temps restant de lecture pour un disque MP3 et périphérique USB.
- Les informations suivantes ne sont pas affichées correctement :
  - noms de dossier ou de fichier ne suivant pas la norme ISO9660 niveau 1, niveau 2 ou le format de l'extension Joliet.
- Les informations suivantes sont affichées :
  - informations d'étiquette ID3 pour les fichiers MP3 lorsque des étiquettes ID3 version 1 et version 2 sont utilisées (jusqu'à 62 caractères pour un disque MP3).
  - informations d'étiquette ID3 pour les fichiers « ATRAC » lorsque des étiquettes ID3 version 2 sont utilisées.

## Autres opérations

### Création d'un programme de lecture

(Lecture programmée)

#### 1 Sélectionnez le mode désiré.

##### CD

Appuyez sur CD [11] pour sélectionner le mode CD.

##### USB

Appuyez sur USB [11] pour sélectionner le mode USB.

#### 2 Appuyez plusieurs fois sur PLAY MODE [16] jusqu'à ce que « PGM » apparaisse alors que la chaîne est arrêtée.

#### 3 Appuyez plusieurs fois sur [15] jusqu'à ce que le numéro de plage ou de fichier désiré apparaisse.

Lors de la programmation de fichiers, appuyez plusieurs fois sur [15] pour sélectionner le dossier désiré, puis sélectionnez le fichier désiré.

Exemple : Lors de la programmation de plages d'un CD



Numéro de plage ou de fichier sélectionné

Temps total de lecture du programme (y compris celui de la plage ou du fichier sélectionné)

#### 4 Appuyez sur ENTER [14] pour ajouter la plage ou le fichier au programme de lecture.

##### CD

« — — — — » s'affiche si le temps total du programme dépasse 100 minutes pour un CD, si vous sélectionnez une plage de CD dont le numéro est de 21 ou plus ou si vous sélectionnez un fichier MP3.

##### USB

Le temps total du programme de lecture ne peut pas être affiché et « — — — — » apparaît donc.

#### 5 Répétez les opérations des étapes 3 à 4 pour programmer d'autres plages ou fichiers (25 plages ou fichiers au maximum).

#### 6 Pour écouter le programme de lecture de plages ou fichiers, appuyez sur [11].

Le programme reste disponible jusqu'à ce que vous ouvriez le plateau de disque ou retiriez le périphérique USB. Pour l'exécuter à nouveau, appuyez sur [11].

#### Pour annuler la lecture programmée

Appuyez plusieurs fois sur PLAY MODE [16] jusqu'à ce que « PGM » disparaisse alors que la chaîne est arrêtée.

#### Pour supprimer la dernière plage ou fichier du programme

Appuyez sur CLEAR [22] alors que la chaîne est arrêtée.

## Préréglage des stations de radio

Vous pouvez mémoriser vos stations de radio préférées et les rappeler instantanément en sélectionnant les numéros sur lesquels vous les avez mémorisées.

Utilisez les touches de la télécommande pour mémoriser des stations.

**1** Sélectionnez la station désirée (voir « Écoute de la radio » (page 14)).

**2** Appuyez sur TUNER MEMORY .

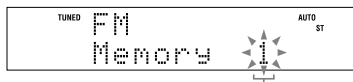

Numéro de station préréglée



**3** Appuyez plusieurs fois sur +/-  pour sélectionner le numéro de station préréglée désiré.

Si une autre station est déjà mémorisée sur le numéro de station préréglée sélectionné, elle est remplacée par la nouvelle.

**4** Appuyez sur ENTER .

**5** Pour mémoriser d'autres stations, répétez les opérations des étapes 1 à 4.

Vous pouvez prérégler jusqu'à 20 stations FM et 10 stations AM. Les stations préréglées restent mémorisées pendant une demi-journée environ même si vous débranchez le cordon d'alimentation ou s'il y a une coupure de courant.

**6** Pour rappeler une station de radio préréglée, appuyez plusieurs fois sur TUNING MODE  jusqu'à ce que « PRESET » apparaisse, puis plusieurs fois sur +/-  pour sélectionner le numéro de station préréglée désirée.

## Utilisation des minuteries

Cette chaîne est dotée de deux fonctions de minuterie. Si vous utilisez la minuterie de lecture avec la minuterie d'arrêt, cette dernière a priorité.

### Minuterie d'arrêt :

Cette fonction vous permet de vous endormir en musique. Elle peut être utilisée même si l'horloge n'a pas été réglée.

Appuyez plusieurs fois sur SLEEP [24].

Si vous sélectionnez « AUTO », la chaîne s'éteint automatiquement lorsque le disque actuel s'arrête ou après 100 minutes.

### Minuterie de lecture :

Cette fonction vous permet de vous réveiller au son d'un CD, du tuner ou d'un périphérique USB en option à l'heure programmée.

Utilisez les touches de la télécommande pour commander la minuterie de lecture. Assurez-vous que l'horloge a été réglée.

## 1 Préparez la source de son.

Préparez la source de son, puis appuyez sur VOLUME +/- [6] pour régler le volume du son.

Pour commencer la lecture à partir d'une plage ou fichier spécifique, créez votre propre programme (page 26).

## 2 Appuyez sur CLOCK/TIMER SET [19].

## 3 Appuyez plusieurs fois sur << / >> [15] pour sélectionner « PLAY SET? », puis appuyez sur ENTER [14].

« ON TIME » s'affiche et l'indication des heures clignote.

## 4 Programmez l'heure de début de lecture.

Appuyez plusieurs fois sur << / >> [15] pour régler les heures, puis appuyez sur ENTER [14]. L'indication des minutes clignote. Procédez de la même manière pour régler les minutes.

## 5 Programmez l'heure de fin de lecture en procédant comme à l'étape 4.

## 6 Sélectionnez la source de son.

Appuyez plusieurs fois sur << / >> [15] jusqu'à ce que la source de son désirée apparaisse, puis appuyez sur ENTER [14]. L'affichage indique la programmation de la minuterie.

## 7 Appuyez sur I/O [1] pour éteindre la chaîne.

La chaîne s'allume 15 secondes avant l'heure programmée. Si la chaîne est allumée à l'heure programmée, la fonction de minuterie de lecture ne sera pas activée.

### Remarque

Avant que la chaîne soit éteinte, si une connexion est effectuée avec le casque Bluetooth, les sons de la minuterie de lecture peuvent être sortis au casque Bluetooth.

### **Pour activer ou vérifier à nouveau la minuterie**

Appuyez sur CLOCK/TIMER SELECT **[19]**, appuyez plusieurs fois sur **◀◀/▶▶** **[15]** jusqu'à ce que « PLAY SEL? » s'affiche, puis appuyez sur ENTER **[14]**.

### **Pour désactiver la minuterie**

Répétez la procédure ci-dessus jusqu'à ce que « TIMER OFF? » apparaisse, puis appuyez sur ENTER **[14]**.

### **Pour modifier la programmation**

Recommencez depuis l'étape 1.

### **Conseil**

La programmation de la minuterie de lecture reste mémorisée tant que vous ne l'annulez pas manuellement.

### Dépannage

- 1 Assurez-vous que le cordon d'alimentation et les cordons d'enceinte sont correctement et fermement branchés.
- 2 Recherchez votre problème sur la liste des contrôles ci-dessous et appliquez le remède indiqué. Si le problème persiste, adressez-vous au revendeur Sony le plus proche.

#### Si le témoin **STANDBY** clignote

Débranchez immédiatement le cordon d'alimentation et vérifiez les points suivants.

- Si votre chaîne comporte un sélecteur de tension, celui-ci se trouve-t-il sur la tension correcte ?
- N'utilisez-vous bien que les enceintes fournies ?
- Les orifices d'aération au-dessus ou à l'arrière de la chaîne ne sont-ils pas obstrués ?

Lorsque le témoin **STANDBY** [2] cesse de clignoter, rebranchez le cordon d'alimentation et allumez la chaîne. Si le problème persiste, adressez-vous au revendeur Sony le plus proche.

### Généralités

**Vous n'entendez le son que d'un seul canal ou les niveaux du son droit et gauche sont déséquilibrés.**

- Placez les enceintes aussi symétriquement que possible.
- N'utilisez que les enceintes fournies.

### Ronflement ou parasites importants.

- Éloignez la chaîne des sources de parasites.
- Branchez la chaîne à une autre prise murale.
- Installez un filtre de déparasitage (disponible séparément) sur le cordon d'alimentation.

### Il n'y a pas de son.

- Si le témoin **BLUETOOTH** [3] est allumé ou clignotant lorsqu'un mode autre que Bluetooth est sélectionné, aucun son n'est entendu par les enceintes ou la prise **PHONES** [8]. Appuyez continuellement sur **BLUETOOTH OPR** [5] pendant environ 2 secondes jusqu'à ce que le témoin **BLUETOOTH** [3] s'éteigne.

### La télécommande ne fonctionne pas.

- Enlevez tout obstacle entre la télécommande et le capteur de télécommande [4] de l'appareil et éloignez l'appareil des lampes fluorescentes.
- Dirigez la télécommande vers le capteur de la chaîne.
- Rapprochez la télécommande de la chaîne.

### Le témoin **STANDBY** [2] reste allumé après avoir débranché le cordon d'alimentation.

- Il est possible que le témoin **STANDBY** [2] ne s'éteigne pas immédiatement après avoir débranché le cordon d'alimentation. Ceci n'est pas une anomalie. Le témoin s'éteindra après environ 40 secondes.

### Lecteur CD/MP3

#### Le son sautille ou le disque n'est pas lu.

- Essayez le disque, puis remettez-le en place.

- Placez la chaîne dans un endroit sans vibrations (sur un support stable, par exemple).
- Éloignez les enceintes de la chaîne ou placez-les sur des supports séparés. À fort volume, il se peut que les vibrations des enceintes provoquent le sautellement du son.

### **La lecture ne commence pas à la première plage.**

- Pour revenir à la lecture normale, appuyez plusieurs fois sur PLAY MODE [16] jusqu'à ce que « PGM » et « SHUF » disparaissent.

### **La lecture met plus de temps à commencer que d'habitude.**

- Les disques suivants demandent un temps plus long pour le démarrage de la lecture :
  - disques avec une arborescence des fichiers complexe.
  - disques enregistrés en mode multisession.
  - disques non finalisés (disques sur lesquels des données peuvent être ajoutées).
  - disques avec de nombreux dossiers.

## **Périphérique Bluetooth**

### **Le pairage est impossible.**

- Rapprochez le périphérique Bluetooth de la chaîne.
- Il se peut que le pairage ne soit pas possible si d'autres périphériques Bluetooth sont présents autour de la chaîne. Dans ce cas, éteignez les autres périphériques Bluetooth.

### **La connexion n'est pas possible.**

- Le périphérique Bluetooth que vous essayez de connecter ne prend pas en charge les profils A2DP et AVRCP, et il n'est pas possible de le connecter avec la chaîne.

- Validez le mode Bluetooth du périphérique Bluetooth.
- Les informations de déclaration de pairage ont été effacées. Effectuez de nouveau l'opération de pairage.
- Cette chaîne, pendant qu'elle est connectée à un périphérique Bluetooth, ne peut pas être détectée et une connexion ne peut pas être établie depuis un autre périphérique Bluetooth.

### **Le son saute ou vacille, ou la connexion est perdue.**

- La chaîne et le périphérique Bluetooth sont trop loin l'un de l'autre.
- S'il y a des obstacles entre la chaîne et le périphérique Bluetooth, retirez-les ou évitez-les.
- S'il y a un équipement qui génère un rayonnement électromagnétique, comme un réseau local sans fil, un autre périphérique Bluetooth ou un four micro-ondes à proximité, éloignez-le.

### **Vous n'entendez pas le son de votre périphérique Bluetooth sur cette chaîne.**

- Augmentez tout d'abord le son de votre périphérique Bluetooth, puis réglez le volume au moyen de VOLUME +/- [6].

### **Ronflement ou parasites importants**

- S'il y a des obstacles entre la chaîne et le périphérique Bluetooth, retirez-les ou évitez-les.
- S'il y a un équipement qui génère un rayonnement électromagnétique, comme un réseau local sans fil, un autre périphérique Bluetooth ou un four micro-ondes à proximité, éloignez-le.
- Baissez le volume du périphérique Bluetooth connecté.

Suite page suivante 

### **Le son du casque Bluetooth est déformé.**

- Réduisez le volume de la chaîne au moyen de VOLUME — [6]. Si votre casque comporte une commande de volume, réglez aussi le volume avec cette commande.
- Appuyez plusieurs fois sur DSGX [17] de l'appareil jusqu'à ce que « DSGX OFF » apparaisse.
- Appuyez plusieurs fois sur EQ [17] pour sélectionner « BASS » ou « TREBLE », puis appuyez plusieurs fois sur — [15] pour réduire le niveau.



## **Périphérique USB**

---

### **Utilisez-vous un périphérique USB compatible ?**

- Si vous connectez un périphérique USB incompatible, les problèmes ci-dessous peuvent survenir. Pour les types de périphériques USB compatibles, voir « Périphériques USB et périphériques Bluetooth pouvant être lus » (page 41).
  - Périphérique USB non reconnu.
  - Noms de fichier ou de dossier ne s'affichant pas sur cette chaîne.
  - Lecture impossible.
  - Sautillement du son.
  - Bruits parasites.

### **« Over Current » apparaît.**

- Un problème a été détecté dans le niveau du courant électrique au port  (USB) [10]. Éteignez la chaîne et retirez le périphérique USB du port  (USB) [10]. Assurez-vous que le périphérique USB ne présente pas de problème. Si cette indication continue à apparaître, adressez-vous au revendeur Sony le plus proche.

### **Il n'y a pas de son.**

- Le périphérique USB n'est pas connecté correctement. Éteignez la chaîne, puis reconnectez le périphérique USB et vérifiez si « USB MEMORY » apparaît.

### **Il y a une distorsion du son.**

- Le débit binaire utilisé lors de l'encodage des fichiers était faible. Transférez les fichiers encodés au périphérique USB en utilisant un débit binaire supérieur.

### **Le son est parasité ou sautille.**

- Éteignez la chaîne, puis reconnectez le périphérique USB.
- Les données audio sont elles-mêmes parasitées. Des bruits parasites ont peut-être été enregistrés lors de la création des données audio en raison de l'état de l'ordinateur. Recréez les données audio.
- Lorsque vous utilisez un support de stockage USB, copiez les fichiers sur votre ordinateur, formatez le support de stockage USB en système de fichiers FAT16 ou FAT32, puis recopiez les fichiers sur le support de stockage USB.\*

### **Vous ne parvenez pas à connecter la fiche du périphérique USB au port (USB) [10].**

- Vous essayez de connecter la fiche du périphérique USB à l'envers. Orientez correctement la fiche du périphérique USB.

### **Un support de stockage USB qui fonctionne sur un autre périphérique ne fonctionne pas sur celui-ci.**

- Le support de stockage USB a peut-être été enregistré dans un format incompatible. Commencez alors par sauvegarder les fichiers importants qu'il contient en les copiant sur le disque dur de votre ordinateur. Reformatez ensuite le support de stockage USB en système de fichiers FAT 16 ou FAT 32, puis transférez à nouveau les fichiers audio sauvegardés sur le support de stockage USB.\*



**« Reading » reste longtemps affiché.**

- La lecture des données du périphérique USB peut demander un certain temps si celui-ci contient de nombreux dossiers ou fichiers. Nous vous recommandons d'observer les règles ci-dessous.
  - Nombre total de dossiers sur un périphérique USB : 100 au maximum
  - Nombre total de fichiers par dossier : 100 au maximum

**Affichage incorrect**

- Transférez à nouveau les données audio vers le périphérique USB car les données stockées sont peut-être endommagées.

**La lecture ne commence pas.**

- Éteignez la chaîne, puis reconnectez le périphérique USB.
- Connectez un périphérique USB compatible avec cette chaîne.
- Appuyez sur ► (ou sur USB ►|| de l'appareil) [11] pour commencer la lecture.

**La lecture ne commence pas à la première page.**

- Sélectionnez le mode de lecture normale.

**Les fichiers ne peuvent pas être lus.**

- Les supports de stockage USB formatés en systèmes de fichiers autres que FAT 16 ou FAT 32 ne sont pas pris en charge.\*
- Si vous utilisez un support de stockage USB comportant plusieurs partitions, seuls les fichiers de la première partition peuvent être lus.
- Les fichiers cryptés, protégés par mot de passe, etc. ne peuvent pas être lus.

\* Cette chaîne reconnaît le système de fichiers FAT16 et FAT32. Certains supports de stockage USB ne sont pas compatibles avec tous les systèmes de fichiers FAT. Pour plus d'informations, consultez le mode d'emploi de chaque support de stockage USB ou adressez-vous au fabricant.

**Tuner****Ronflement ou parasites importants ou stations ne pouvant pas être captées. (« TUNED » ou « ST » clignote sur l'affichage.)**

- Raccordez correctement l'antenne.
- Trouvez l'emplacement et l'orientation offrant la meilleure réception, puis réinstallez l'antenne.
- Pour éviter de capter des parasites, éloignez les antennes des cordons d'enceinte, du cordon d'alimentation et du câble USB.
- Utilisez une antenne extérieure en vente dans le commerce.
- Si l'antenne AM fournie est sortie du socle en plastique, consultez le revendeur Sony le plus proche.
- Éteignez l'équipement électrique à proximité.

**Pour changer l'intervalle d'accord AM**

L'intervalle d'accord AM a été préréglé en usine à 9 kHz (ou à 10 kHz pour certaines zones ; cette fonction n'est pas disponible sur le modèle pour l'Europe). Utilisez les touches de l'appareil pour changer l'intervalle d'accord AM.

- 1 Sélectionnez une station AM, puis éteignez la chaîne.
- 2 Tout en maintenant la touche TUNER/BAND [11] enfoncée, appuyez sur I/☺ [1].  
Toutes les stations AM préréglées sont alors effacées. Pour rétablir l'intervalle à la valeur d'usine, répétez les opérations ci-dessus.

Suite page suivante 

## Pour améliorer la réception du tuner

Coupez l'alimentation du lecteur CD en utilisant la fonction de gestion de l'alimentation du lecteur CD. Par défaut, la fonction d'alimentation de lecteur CD est activée.

- 1 Appuyez plusieurs fois sur **FONCTION** **[1]** pour sélectionner le mode CD, puis éteignez la chaîne.
- 2 Après que « STANDBY » s'arrête de clignoter, appuyez sur **I/⏻** **[1]** de l'appareil tout en appuyant continuellement sur **■/CANCEL** **[12]** de l'appareil.  
« CD POWER OFF » apparaît.  
Lorsque l'alimentation du lecteur CD est coupée, le temps d'accès au disque augmente. Pour rétablir l'alimentation du lecteur CD, répétez les opérations ci-dessus pour faire apparaître « CD POWER ON ».

## Pour réinitialiser la chaîne aux réglages d'usine

Si la chaîne ne fonctionne toujours pas correctement, réinitialisez-la aux réglages d'usine.

Utilisez les touches de l'appareil pour réinitialiser la chaîne aux réglages d'usine.

- 1 Débranchez et rebranchez le cordon d'alimentation, puis allumez la chaîne.
- 2 Appuyez en même temps sur **■/CANCEL** **[12]**, **DSGX** **[17]** et **I/⏻** **[1]**.  
Tous les réglages effectués par l'utilisateur tels que stations de radio préréglées, minuteries et horloge sont effacés.

## Messages

### Lecteur CD/MP3, Tuner

**Complete!** : L'opération de mémorisation de station s'est terminée normalement.

**Invalid** : Vous avez appuyé sur une touche non valide.

**LOCKED** : Le plateau ne s'ouvre pas.  
Adressez-vous au revendeur Sony le plus proche.

**No Disc** : Il n'y a pas de disque dans la chaîne ou le disque dans l'appareil ne peut pas être lu.

**No Step** : Toutes les plages ou fichiers programmés ont été effacés.

**Over** : Vous avez atteint la fin du disque en appuyant sur **▶▶** **[15]** pendant la lecture ou en pause.

**Push SELECT!** : Vous avez essayé de régler l'horloge ou une minuterie pendant une opération programmée.

**Push STOP!** : Vous avez appuyé sur **PLAY MODE** **[16]** pendant la lecture.

**Reading** : La chaîne lit actuellement les informations du disque. Certaines touches ne sont pas disponibles.

**SET CLOCK!** : Vous avez essayé de sélectionner la minuterie alors que l'horloge n'était pas réglée.

**SET TIMER!** : Vous avez essayé de sélectionner la minuterie alors que la minuterie de lecture n'était pas programmée.

**Step Full!** : Vous avez essayé de programmer plus de 26 plages ou fichiers (étapes).

**TIME NG!** : L'heure de début de lecture et l'heure de fin de lecture programmées sont les mêmes sur la minuterie de lecture.

## Périphérique Bluetooth

**Connect** : La communication Bluetooth a été établie.

**Disconnect** : La communication avec un périphérique Bluetooth a été coupée pour une raison quelconque ou la communication Bluetooth a été terminée.

**No Device** : Un périphérique Bluetooth pairable n'a pas été trouvé ou la connexion était impossible.

**Not in Use** : La chaîne n'est pas connectée avec un périphérique Bluetooth utilisant AVRCP.

**PIN?** : La chaîne vous demande le code d'authentification. Pour plus d'informations, voir « Utilisation du mode Bluetooth » (page 15).

**Please Wait** : La chaîne se prépare pour l'utilisation d'un périphérique Bluetooth.

## Périphérique USB

**ATRAC AD** : Un périphérique audio ATRAC (ATRAC Audio Device) est connecté.

**Error** : Le périphérique USB n'a pas pu être reconnu ou un périphérique inconnu est connecté.

**Invalid** : Vous avez effectué une opération invalide ou actuellement interdite.

**No Device** : Aucun périphérique USB n'est connecté ou le périphérique USB connecté a été arrêté.

**No Step** : Toutes les plages ou fichiers programmés ont été effacés.

**No Track** : Il n'y a aucun fichier pouvant être lu dans la chaîne.

**Not Supported** : Un périphérique USB incompatible est connecté.

**Please Wait** : La chaîne se prépare pour l'utilisation d'un périphérique USB.

**Reading** : La chaîne est en train de reconnaître le périphérique USB.

**Removed** : Le périphérique USB a été retiré.

**Step Full!** : Vous avez essayé de programmer plus de 26 plages ou fichiers (étapes).

**STORAGE DRIVE** : Un support de stockage USB est connecté.

## Précautions

### Disques POUVANT être lus sur cette chaîne

- CD audio
- CD-R/CD-RW (données audio/fichiers MP3)

### Disques NE POUVANT PAS être lus sur cette chaîne

- CD-ROM
- CD-R/CD-RW autres que ceux enregistrés en format CD audio ou en format MP3 conforme à la norme ISO9660 niveau 1/niveau 2, Joliet ou multisession
- CD-R/CD-RW enregistrés en multisession n'ayant pas été finalisés en « clôturant la session »
- CD-R/CD-RW dont la qualité d'enregistrement est mauvaise, CD-R/CD-RW rayés ou sales ou CD-R/CD-RW enregistrés sur un appareil enregistreur incompatible
- CD-R/CD-RW n'ayant pas été correctement finalisés
- Disques contenant des fichiers autres qu'au format MPEG 1 Audio Layer-3 (MP3)
- Disques de forme non-standard (en forme de cœur ou d'étoile ou carrés, par exemple)
- Disques avec du ruban adhésif, du papier ou un autocollant dessus
- Disques de location ou d'occasion avec des autocollants d'où dépasse de la colle
- Disques dont l'étiquette a été imprimée avec une encre collante au toucher

### Remarques sur les disques

- Avant la lecture, essuyez le disque du centre vers le bord avec un tissu de nettoyage.

- Ne nettoyez pas les disques avec des solvants tels que benzine ou diluants ou avec des produits de nettoyage ou aérosols antistatiques en vente dans le commerce destinés aux disques vinyle.
- N'exposez pas les disques aux rayons directs du soleil ou à des sources de chaleur telles que bouches d'air chaud et ne les laissez pas dans une voiture en plein soleil.

### Sécurité

- Débranchez complètement le cordon d'alimentation de la prise murale si vous prévoyez que la chaîne restera longtemps inutilisée. Lorsque vous débranchez la chaîne, tenez toujours le cordon d'alimentation par la fiche. Ne tirez jamais directement sur le cordon.
- Si un objet ou du liquide pénètre dans la chaîne, débranchez-la et faites-la contrôler par un technicien qualifié avant de la réutiliser.
- Le cordon d'alimentation secteur ne doit être remplacé que par une agence de service après-vente qualifiée.

### Lieu d'installation

- Ne placez pas la chaîne en position inclinée ou dans un endroit extrêmement chaud, froid, poussiéreux, sale ou humide, insuffisamment aéré, soumis à des vibrations, aux rayons directs du soleil ou à une lumière intense.
- Faites attention lorsque vous placez la chaîne ou les enceintes sur des surfaces spécialement traitées (avec de la cire, huile, produit à polir, etc.) car cela peut tacher ou décolorer leur surface.

- Si vous déplacez directement la chaîne d'un endroit froid à un endroit chaud ou si vous la placez dans une pièce très humide, de l'humidité peut se condenser sur la lentille à l'intérieur du lecteur CD et provoquer un dysfonctionnement. Retirez alors le disque et laissez la chaîne allumée pendant une heure environ pour permettre à l'humidité de sévaporer.

### Accumulation de chaleur

- Il est normal que la chaîne chauffe pendant le fonctionnement et il n'y a pas lieu de s'en inquiéter.
- Ne touchez pas le boîtier si vous avez utilisé continuellement la chaîne avec un volume sonore élevé car il se peut qu'il soit chaud.
- N'obstruez pas les orifices d'aération.

### Enceintes

Ces enceintes ne sont pas magnétiquement blindées et peuvent causer une distorsion de l'image sur un téléviseur à proximité. Dans un tel cas, éteignez le téléviseur, attendez 15 à 30 minutes, puis rallumez-le. Si vous ne constatez pas d'amélioration, éloignez davantage les enceintes du téléviseur.

### Nettoyage du boîtier

Nettoyez cette chaîne avec un chiffon doux légèrement imbibé d'une solution détergente douce. N'utilisez pas de tampons abrasifs, de poudre à recurer ou des solvants tels que diluants, benzine ou alcool.

## Spécifications

### Ensemble principal (HCD-HX5/Récepteur Compact Disc)

#### Section amplificateur

Puissance de sortie DIN (nominale) : 60 + 60 W (4 ohms à 1 kHz, DIN)  
 Puissance de sortie efficace en continu (référence) : 75 + 75 W (4 ohms à 1 kHz, 10 % DHT)  
 Puissance de sortie musicale (référence) : 75 + 75 W (4 ohms à 1 kHz, 10 % DHT)

#### Entrées :

AUDIO IN (minijack stéréo) : tension 250 mV, impédance 47 kilohms  
 Port  (USB) : Type A, intensité maximum 500 mA

#### Sorties :

PHONES (minijack stéréo) : accepte des casques de 8 ohms ou plus  
 SPEAKER : accepte une impédance de 4 ohms

### Section Bluetooth

Système de communication :

Bluetooth Standard version 2.0

Sortie :

Bluetooth Standard Puissance Classe 2

Rayon maximum de communication :

Ligne de vue d'environ 10 m<sup>1)</sup>

Bande de fréquence :

Bande 2,4 GHz (2,4000 GHz – 2,4835 GHz)

Méthode de modulation :

FHSS

Profils Bluetooth compatibles<sup>2)</sup> :

A2DP (Advanced Audio Distribution Profile)

AVRCP (Audio Video Remote Control Profile)

Codecs pris en charge :

Réception : SBC (Sub Band Codec), MP3

Emission : SBC (Sub Band Codec)

Suite page suivante 

- 1) Le rayon réel varie en fonction de facteurs comme des obstacles entre périphériques, des champs magnétiques autour d'un four micro-ondes, l'électricité statique, la sensibilité de réception, les performances de l'antenne, le système d'exploitation, l'application logicielle, etc.
- 2) Les profils standards Bluetooth indiquent l'objectif de la communication Bluetooth entre périphériques.

## Section USB

Débit binaire pris en charge

MP3 (MPEG 1 Audio Layer-3) :  
32 — 320 kbit/s, VBR  
ATRAC : 48 — 352 kbit/s  
(ATRAC3plus), 66/105/132 kbit/s  
(ATRAC3)  
WMA : 32 — 192 kbit/s, VBR  
AAC : 48 — 320 kbit/s

Fréquences d'échantillonnage

MP3 (MPEG 1 Audio Layer-3) :  
32/44,1/48 kHz  
ATRAC : 44,1 kHz  
WMA : 44,1 kHz  
AAC : 44,1 kHz

## Section lecteur CD

Système : Système audionumérique

Compact Disc

Propriétés des diodes laser

Durée d'émission : continue  
Sortie du laser\* : Moins de 44,6  $\mu$ W  
\* Cette sortie est la valeur mesurée à une distance de 200 mm de la surface de l'objectif sur le bloc capteur optique avec une ouverture de 7 mm.

Réponse en fréquence : 20 Hz — 20 kHz

Rapport signal/bruit : Supérieur à 90 dB

Plage dynamique : Supérieur à 90 dB

## Section tuner

Tuner FM stéréo, superhétérodyne FM/AM

Section tuner FM :

Plage d'accord : 87,5 — 108,0 MHz (pas de 50 kHz)

Antenne : Antenne à fil FM

Bornes d'antenne : 75 ohms, asymétrique

Fréquence intermédiaire : 10,7 MHz

Section tuner AM :

Plage d'accord : 531 — 1 602 kHz (avec intervalle d'accord de 9 kHz)

Antenne : Antenne-cadre AM, borne d'antenne extérieure

Fréquence intermédiaire : 450 kHz

## Enceinte (SS-CHX5)

Système : Bass reflex à 2 voies, 3 haut-parleurs

Haut-parleurs : Haut-parleur de graves

10 cm  $\times$  2, type à cône, Haut-parleur

d'aiguës 2,5 cm, type dôme souple

Impédance nominale : 4 ohms

Dimensions (l/h/p) : Env. 145  $\times$  300  $\times$  200 mm

Poids : Env. 2,6 kg net par enceinte

## Généralités

Alimentation : 220 — 240 V CA, 50/60 Hz

Consommation électrique : 50 watts

Dimensions (l/h/p) (enceintes non comprises) : Env. 285  $\times$  120  $\times$  215 mm

Poids (enceintes non comprises) : 2,7 kg

Accessoires fournis : Télécommande (RM-SCU35) (1), Piles R6 (format AA) (2),

Antenne-cadre AM (1), Antenne à fil FM (1),

Patins antidérapants d'enceinte (8)

La conception et les spécifications sont susceptibles d'être modifiées sans préavis.



- Consommation en veille : 0,5 W
- Aucun retardateur de flamme halogéné n'est utilisé dans certaines cartes à circuits imprimés.
- Aucun retardateur de flamme halogéné n'est utilisé dans la composition des coques.

## Technologie sans fil Bluetooth

La technologie sans fil Bluetooth est une technologie sans fil à rayon court reliant des dispositifs numériques, comme des ordinateurs et des appareils photos numériques. Grâce à la technologie sans fil Bluetooth, vous pouvez faire fonctionner des appareils se trouvant dans un rayon d'environ 10 mètres.

La technologie sans fil Bluetooth est généralement utilisée entre deux dispositifs, mais un seul dispositif peut être connecté à plusieurs dispositifs.

Vous n'avez pas besoin de câbles pour vous connecter, comme avec une connexion USB et vous n'avez pas besoin de placer les dispositifs face à face comme avec la technologie infrarouge sans fil. Vous pouvez utiliser cette technologie avec un périphérique Bluetooth dans votre sac ou votre poche.

La technologie sans fil Bluetooth est une norme mondiale soutenue par des milliers d'entreprises. Ces entreprises produisent des appareils qui sont conformes à la norme mondiale.

### Version Bluetooth et profils pris en charge

Un profil fait référence à un ensemble standard de capacités pour diverses capacités de produit Bluetooth. Cette chaîne prend en charge les version et profils Bluetooth suivants.

Version Bluetooth prise en charge :

Bluetooth Standard version 2.0

Profils Bluetooth pris en charge :

A2DP (Advanced Audio Distribution Profile)

AVRCP (Audio Video Remote Control Profile)

### Rayon de communication effectif

Les périphériques Bluetooth doivent être utilisés à moins d'environ 10 mètres (distance sans obstruction) les uns des autres. Le rayon de communication effectif peut diminuer dans les conditions suivantes.

- Lorsqu'une personne, un objet métallique, un mur ou une autre obstruction se trouve entre les périphériques avec une connexion Bluetooth
- Endroits où un réseau local sans fil est installé
- Autour de fours micro-ondes qui fonctionnent
- Endroits où d'autres ondes électromagnétiques se produisent

### Effets des autres dispositifs

Les périphériques Bluetooth et le réseau local sans fil (IEEE 802.11b/g) utilisent la même bande de fréquence (2,4 GHz). Lors de l'utilisation d'un périphérique Bluetooth près d'un dispositif avec capacité de réseau local sans fil, des interférences électromagnétiques peuvent se produire. Ceci pourrait provoquer des taux de transfert de données inférieurs, des parasites ou l'impossibilité de connexion. Si cela se produit, essayez de prendre les mesures suivantes :

- Essayez de connecter cette chaîne et le téléphone portable Bluetooth ou le périphérique Bluetooth en vous trouvant à au moins 10 mètres de l'équipement de réseau local sans fil.
- Eteignez l'équipement de réseau local sans fil lorsque vous utilisez votre périphérique Bluetooth à moins de 10 mètres.

## Effets sur d'autres dispositifs

Les ondes radio émises par cette chaîne peuvent provoquer une interférence avec le fonctionnement de certains appareils médicaux. Cette interférence pouvant entraîner un dysfonctionnement, éteignez toujours cette chaîne, un téléphone portable Bluetooth et un périphérique Bluetooth dans les endroits suivants :

- Dans les hôpitaux, les trains, les avions, les stations d'essence et tout endroit où des gaz inflammables peuvent être présents
- Près de portes automatiques ou d'alarmes incendie

## Remarques

- Cette chaîne prend en charge des fonctions de sécurité qui sont conformes aux spécifications Bluetooth comme moyen d'assurer la sécurité pendant des communications utilisant la technologie Bluetooth. Cette sécurité peut toutefois être insuffisante suivant les réglages et d'autres facteurs ; prenez toujours des précautions lorsque vous effectuez une communication au moyen de la technologie Bluetooth.
- Sony ne pourra en aucun cas être tenu responsable de dommages ou autre perte résultant de fuites d'informations pendant une communication au moyen de la technologie Bluetooth.
- La communication Bluetooth n'est pas nécessairement garantie avec tous les périphériques Bluetooth qui ont le même profil que cette chaîne.
- Les périphériques Bluetooth connectés avec cette chaîne doivent être conformes aux spécifications Bluetooth prescrites par Bluetooth SIG, Inc., et doivent être certifiés comme étant conformes. Toutefois, même lorsqu'un périphérique est conforme aux spécifications Bluetooth, certains cas peuvent se produire où les caractéristiques ou spécifications du périphérique Bluetooth rendent la connexion impossible ou peuvent entraîner des méthodes de commande, des affichages ou opérations différentes.

- Des parasites peuvent se produire ou le son peut être coupé suivant le périphérique Bluetooth connecté avec cette chaîne, le contexte des communications ou les conditions ambiantes.



# Périphériques USB et périphériques Bluetooth pouvant être lus

## Périphériques USB

Cette chaîne peut lire les périphériques USB Sony suivants. Les autres périphériques USB ne peuvent pas être lus sur cette chaîne.

## Lecteurs audio numériques vérifiés par Sony (en janvier 2007)

Désignation du produit	Désignation de modèle
Walkman®	NW-E103 / E105 / E107
	NW-E205 / E207
	NW-E303 / E305 / E307
	NW-E403 / E405 / E407
	NW-E503 / E505 / E507
	NW-E002 / E002F / E003 / E003F / E005 / E005F
	NW-A605 / A607 / A608
	NW-A1000 / A1200 / A3000
	NW-HD5
	NW-S603 / S605 / S703F / S705F / S706F
	NW-S202 / S202F / S203F / S205F

## Supports de stockage USB vérifiés par Sony (en janvier 2007)

Désignation du produit	Désignation de modèle
MICROVAULT	USM512EX / 1GEX / 2GEX
	USM128J / 256J / 512J / 1GJ / 2GJ / 4GJ / 8GJ
	USM512JX / 1GJX / 2GJX / 4GJX
	USM256H / 512H / 1GH / 2GH / 4GH
	USD2G / 4G / 5G / 8G

Pour les dernières informations sur les périphériques compatibles, rendez-vous sur les sites Web ci-dessous.

Pour les clients aux Etats-Unis :

<<http://www.sony.com/shelfsupport>>

Pour les clients au Canada :

Anglais <<http://www.sony.ca/ElectronicsSupport/>>

Français <<http://fr.sony.ca/ElectronicsSupport/>>

Pour les clients en Europe :

<<http://sonydigital-link.com/dna>>

Pour les clients en Amérique Latine :

<<http://www.sony-latin.com/pa/info>>

Pour les clients en Asie et en Océanie :

<<http://www.css.ap.sony.com/>>

### Remarques

- N'utilisez pas de périphériques USB autres que ceux indiqués ci-dessus. Le fonctionnement des modèles ne figurant pas sur la liste n'est pas garanti.
- Notez que le fonctionnement n'est pas toujours garanti même avec les périphériques USB ci-dessus.
- Certains des périphériques USB ci-dessus ne sont pas disponibles à l'achat dans certaines zones.

### Remarques sur les Walkman

- La lecture du format audio PCM linéaire n'est pas possible sur cette chaîne.
- La lecture du format audio ATRAC Advanced Lossless n'est pas possible sur cette chaîne.
- La lecture de musique enregistrée directement sur un Walkman sans utiliser d'ordinateur n'est pas possible sur cette chaîne.

### Périphériques Bluetooth

Rendez-vous sur les sites Web ci-dessous pour vérifier les périphériques compatibles Bluetooth.

Pour les clients aux Etats-Unis :

<<http://www.sony.com/shelfsupport>>

Pour les clients au Canada :

Anglais <<http://www.sony.ca/>

ElectronicsSupport/>

Français <<http://fr.sony.ca/>

ElectronicsSupport/>

Pour les clients en Europe :

<<http://sonydigital-link.com/dna>>

Pour les clients en Amérique Latine :

<<http://www.sony-latin.com/pa/info>>

Pour les clients en Asie et en Océanie :

<<http://www.css.ap.sony.com/>>



Nombre del producto :  
Sistema de Micro-Componente de Alta Fidelidad

Modelo : CMT-HX5BT  
POR FAVOR LEA DETALLADAMENTE  
ESTE MANUAL DE INSTRUCCIONES  
ANTES DE CONECTAR Y OPERAR  
ESTE EQUIPO. RECUERDE QUE UN  
MAL USO DE SU APARATO PODRÍA  
ANULAR LA GARANTÍA.

## ADVERTENCIA

### **Para reducir el riesgo de incendios o electrocución, no exponga el aparato a la lluvia ni a la humedad.**

Para reducir el riesgo de incendio, no cubra los agujeros de ventilación del aparato con periódicos, manteles, cortinas, etc. Y no ponga velas encendidas encima del aparato.

Para reducir el riesgo de incendio o sacudida eléctrica, no ponga objetos que contengan líquido, tal como floreros, encima del aparato.

Conecte la unidad a una toma de corriente de ca fácilmente accesible. Si nota alguna anomalía en la unidad, desconecte la clavija principal de la toma de corriente de ca inmediatamente.

No instale la unidad en un lugar de espacio reducido, tal como en una estantería para libros o vitrina empotrada.

No exponga la batería a calor excesivo tal como a la luz solar directa, fuego o similar.

### **Excepto para clientes en los EE.UU. y Canadá**

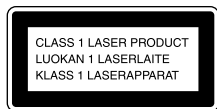

Esta unidad está clasificada como producto láserico de clase 1. Esta etiqueta se encuentra en la parte exterior trasera.

### **Aviso para los clientes en los países donde se aplican las directivas de la UE**

De acuerdo con la directiva de la UE sobre la seguridad de los productos, EMC y R&TTE, el fabricante de este producto es Sony Corporation, 1-7-1 Konan, Minato-ku, Tokio, Japón.

El representante autorizado es Sony Deutschland GmbH, Hedelfinger Strasse 61, 70327 Stuttgart, Alemania.

Le rogamos que para cualquier asunto de servicio o garantía se refiera a las direcciones que aparecen en los documentos de servicio o de garantía ofrecidos por separado.



Por medio de la presente Sony Corp. declara que el equipo cumple con los requisitos esenciales y cualesquiera otras disposiciones aplicables o exigibles de la Directiva 1999/5/CE. Para mayor información, por favor consulte el siguiente URL:

<http://www.compliance.sony.de/>

La utilización de este equipo de radio no está permitida en el área geográfica dentro de un radio de 20 km del centro de Ny-Alesund, Svalbard en Noruega.



**Tratamiento de los equipos eléctricos y electrónicos al final de su vida útil (aplicable en la Unión Europea y en países europeos con sistemas de recogida selectiva de residuos)**

Este símbolo en el equipo o el embalaje indica que el presente producto no puede ser tratado como residuos domésticos normales, sino que debe entregarse en el correspondiente punto de recogida de equipos eléctricos y electrónicos. Al asegurarse de que este producto se desecha correctamente, Ud. ayuda a prevenir las consecuencias negativas para el medio ambiente y la salud humana que podrían derivarse de la incorrecta manipulación en el momento de deshacerse de este producto. El reciclaje de materiales ayuda a conservar los recursos naturales. Para recibir información detallada sobre el reciclaje de este producto, póngase en contacto con el ayuntamiento, el punto de recogida más cercano o el establecimiento donde ha adquirido el producto. Accesorios a los que se aplica: Mando a distancia

**Nota sobre discos DualDisc**

Un DualDisc es un disco de dos caras que combina material grabado en DVD en una cara con material de audio digital en la otra cara. Sin embargo, como el lado del material de audio no cumple con la norma Compact Disc (CD), no es seguro que la reproducción pueda hacerse en este producto.

**Discos de música codificados mediante tecnologías de protección de los derechos de autor**

Este producto se ha diseñado para reproducir discos que cumplen con el estándar Compact Disc (CD). Recientemente, algunas compañías discográficas comercializan discos de música codificados mediante tecnologías de protección de derechos de autor. Tenga en cuenta que, entre estos discos, algunos no cumplen con el estándar CD, por lo que no podrán reproducirse mediante este producto.

- La marca de la palabra Bluetooth y sus logotipos son propiedad de Bluetooth SIG, Inc. y cualquier uso de los mismos por parte de Sony Corporation se realiza bajo licencia. Las demás marcas y nombres comerciales pertenecen a sus respectivos propietarios.
- “WALKMAN” y el logotipo de “WALKMAN” son marcas comerciales registradas de Sony Corporation.
- MICROVAULT es una marca comercial de Sony Corporation.
- ATRAC, ATRAC3, ATRAC3plus y sus logotipos son marcas comerciales de Sony Corporation.
- Patentes de los EE.UU. y otros países usados con licencia de Dolby Laboratories.
- Tecnología de codificación de audio MPEG Layer-3 y patentes bajo licencia de Fraunhofer IIS y Thomson.

# Índice

Guía de partes y controles .....	5
La información en el visualizador .....	9

## Preparativos iniciales

Conexión del sistema firmemente .....	10
Ajuste del reloj .....	12

## Operaciones básicas

Reproducción de un disco CD/MP3 .....	13
Escucha de la radio .....	14
Utilización de la función Bluetooth .....	15
Escucha de música de un dispositivo USB .....	22
Utilización de componentes de audio opcionales .....	24
Ajuste del sonido .....	25
Cambio de la visualización .....	25

## Otras operaciones

Creación de su propio programa (Reproducción de programa) .....	27
Presintonización de emisoras de radio .....	28
Utilización de los temporizadores .....	29

## Otros

Solución de problemas .....	31
Mensajes .....	36
Precauciones .....	37
Especificaciones .....	38
Tecnología inalámbrica Bluetooth .....	40
Dispositivos USB y dispositivos Bluetooth reproducibles .....	42

# Guía de partes y controles

Este manual explica principalmente operaciones realizadas con el mando a distancia, pero las mismas operaciones también pueden realizarse con los botones de la unidad que tienen nombres iguales o similares.

## Unidad (HCD-HX5/Receptor de disco compacto)

### Panel frontal

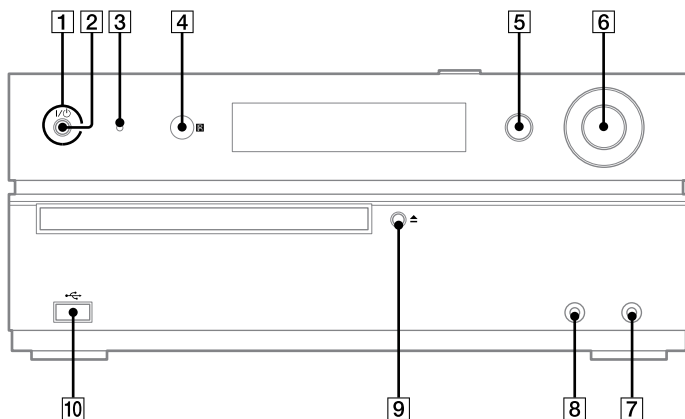

### Panel superior

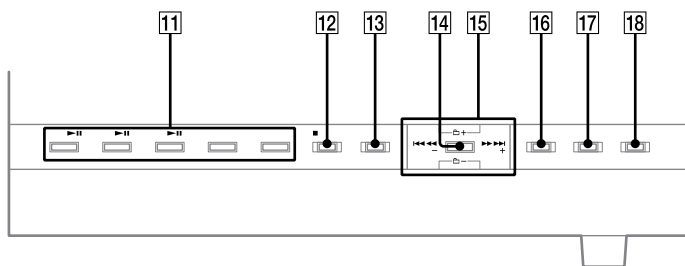

Continúa 

## Mando a distancia (RM-SCU35)

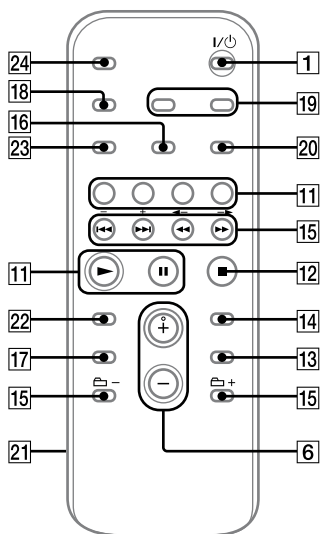

**1**  
Botón I/⏻ (alimentación) (página 12, 29, 35)

Pulse para encender el sistema.

**2**  
Indicador STANDBY (página 25, 31)

Se ilumina cuando está apagado el sistema.

**3**  
Indicador BLUETOOTH (página 19, 21)

Se ilumina cuando está activada la función Bluetooth.

**4**  
Sensor remoto (página 31)

**5**  
Botón BLUETOOTH OPR (página 18, 19, 21)

Pulse para hacer una conexión, desconexión, o emparejamiento con un dispositivo Bluetooth.

**6**  
Unidad: Control VOLUME (página 13, 14, 18, 21, 23, 24)

Mando a distancia: Botón VOLUME +/- (página 13, 14, 18, 21, 23, 24)

Gire o pulse para ajustar el volumen.

**7**  
Toma AUDIO IN (página 24)  
Conecte a un componente de audio opcional.

**8**  
Toma PHONES  
Conecte los auriculares.

**9**  
Botón ▲ (abrir/cerrar) (página 13)  
Pulse para abrir o cerrar la bandeja de discos.

**10**  
Puerto ↔ (USB) (página 22, 42)  
Conecte a un dispositivo USB opcional (Reproductor de música digital o medio de almacenamiento USB).



**11****Botones de reproducción y botones de función****Unidad: Botón BLUETOOTH ►||**  
(reproducción/pausa) (página 16, 18)

Pulse para seleccionar la función Bluetooth.

Pulse para iniciar o pausar la reproducción de la música en el dispositivo Bluetooth (teléfono móvil Bluetooth, etc.).

**Unidad: Botón USB ►||**  
(reproducción/pausa) (página 23)Pulse para seleccionar la función USB.  
Pulse para iniciar o pausar la reproducción de un dispositivo USB opcional (Reproductor de música digital o medio de almacenamiento USB).**Mando a distancia: Botón USB**  
(página 22)

Pulse para seleccionar la función USB.

**Unidad: Botón CD ►||**  
(reproducción/pausa) (página 13)Pulse para seleccionar la función CD.  
Pulse para iniciar o pausar la reproducción de un disco.**Mando a distancia: Botón CD**  
(página 13)

Pulse para seleccionar la función CD.

**Mando a distancia: Botón ►**  
(reproducción), **botón ||** (pausa)

Pulse para iniciar o pausar la reproducción.

**Botón TUNER/BAND (página 14)**

Pulse para seleccionar la función TUNER. Pulse para seleccionar el modo de recepción FM o AM.

**Unidad: Botón AUDIO IN (página 24)**

Pulse para seleccionar la función AUDIO IN.

**Mando a distancia: Botón FUNCTION (página 19, 20)**

Pulse para seleccionar la función.

**12****Unidad: Botón ■/CANCEL**  
(parada/cancelación) (página 13, 14, 17, 18, 20, 23)**Mando a distancia: Botón ■**  
(parada) (página 13, 14, 17, 18, 20, 23)Pulse para detener la reproducción.  
Pulse para cancelar la búsqueda.**13****Botón SEARCH (página 13, 23)**

Pulse para entrar o salir del modo de búsqueda.

**14****Botón ENTER (página 12, 27, 28, 29)**

Pulse para introducir los ajustes.



**15****Botón ◀◀/▶▶** (retroceso/  
avance) (página 13, 17, 18, 23, 27)

Pulse para seleccionar una pista o un archivo.

**Unidad: Botón TUNE +/-**  
(sintonización) (página 14)**Mando a distancia: Botón +/-**  
(sintonización) (página 14, 28)

Pulse para sintonizar la emisora deseada.

Botón  +/- (seleccionar carpeta) (página 13, 23, 27)  
Pulse para seleccionar una carpeta.

Botón   (rebobinado/avance rápido) (página 13, 17, 18, 23)

Pulse para encontrar un punto en una pista o en un archivo.

**16**

Botón PLAY MODE/TUNING MODE (página 13, 14, 23, 27, 28)

Pulse para seleccionar el modo de reproducción de un disco CD, MP3 o un dispositivo USB opcional (Reproductor de música digital o medio de almacenamiento USB).  
Pulse para seleccionar el modo de sintonización.

**17**

Botones de sonido (página 25)  
Unidad: Botón DSGX

Mando a distancia: Botón EQ  
Pulse para seleccionar el efecto sonoro.

**18**

Botón DISPLAY (página 18, 25)  
Pulse para cambiar la información mostrada en el visualizador.

**19**

Botón CLOCK/TIMER SELECT (página 29)  
Botón CLOCK/TIMER SET (página 12, 29)

Pulse para ajustar el reloj y el temporizador de reproducción.

**20**

Botón REPEAT/FM MODE (página 13, 15, 23)

Pulse para escuchar un disco, una sola pista o un archivo repetidamente.  
Pulse para seleccionar el modo de recepción FM (monoaural o estéreo).

**21**

Tapa del compartimiento de las pilas (página 11)

**22**

Botón CLEAR (página 17, 20, 27)  
Pulse para borrar una pista o archivo preprogramado.

Pulse para borrar la información del registro de emparejamiento del dispositivo Bluetooth.

**23**

Botón TUNER MEMORY (página 28)

Pulse para presintonizar la emisora de radio.

**24**

Botón SLEEP (página 29)

Pulse para ajustar el temporizador de dormir.

## La información en el visualizador

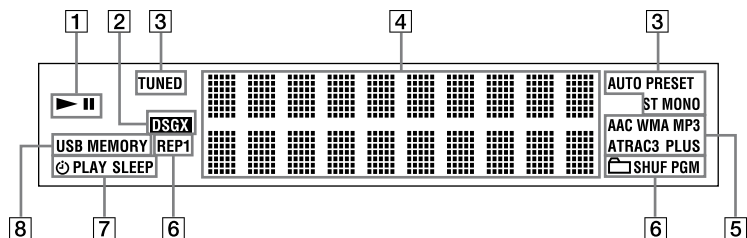

**1**  
Reproducción/Pausa

**2**  
DSGX (página 25)

**3**  
Modo de recepción del  
sintonizador (página 14)  
Recepción del sintonizador  
(página 14)

**4**  
Información de texto

**5**  
Formato de audio

**6**  
Modo de reproducción (página  
13, 23)

**7**  
Temporizador (página 29)

**8**  
USB MEMORY  
Se ilumina cuando hay conectado un  
dispositivo USB opcional.

# Preparativos iniciales

## Conexión del sistema firmemente

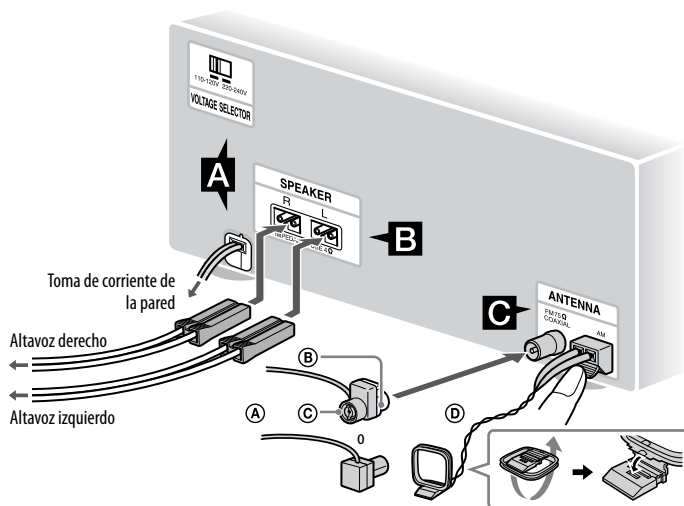

- (A) Antena de FM de cable (Extiéndala horizontalmente.)
- (B) Lado blanco para el modelo para Norteamérica
- (C) Lado marrón para otras regiones
- (D) Antena de AM de cuadro

### **A** Alimentación

Para modelos con selector de tensión, ajuste VOLTAGE SELECTOR a la tensión de la red de suministro local.

Conecte el cable de alimentación a una toma de corriente de la pared.

Si la clavija no encaja en la toma de corriente de la pared, quite el adaptador de clavija suministrado (solamente para los modelos equipados con adaptador).

### **B** Altavoces

## **C** Antenas

Encuentre un lugar y una orientación que ofrezcan buena recepción, y después instale la antena.

Mantenga las antenas alejadas de los cables de los altavoces, del cable de alimentación y del cable USB para evitar captación de ruido.

## Cuando transporte este sistema

- 1 Extraiga el disco para proteger el mecanismo de CD.
- 2 Pulse CD **[11]** para seleccionar la función CD.
- 3 Mantenga pulsado SEARCH **[13]** en la unidad, y pulse I/⏻ **[1]** en la unidad hasta que aparezca "STANDBY".
- 4 Después de que aparezca "LOCK", desenchufe el cable de alimentación.

## Almohadillas de altavoz

Fije las almohadillas para altavoces suministradas en la parte inferior de los altavoces para impedir que resbalen.

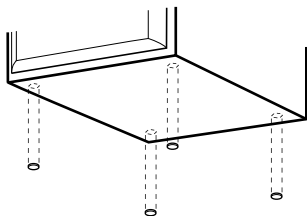

## Para utilizar el mando a distancia

Deslice y quite la tapa del compartimiento de las pilas **[21]**, e inserte las dos pilas R6 (tamaño AA) suministradas, lado **+** primero, haciendo coincidir las polaridades como se muestra abajo.

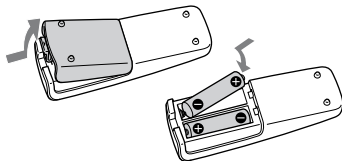

## Notas

- Utilizándolo normalmente, las pilas deberán durar unos seis meses.
- No mezcle una pila usada con una nueva ni mezcle diferentes tipos de pilas.
- Si no va a utilizar el mando a distancia durante un periodo de tiempo largo, extraiga las pilas para evitar daños por fuga del líquido de las pilas y corrosión.

---

## Ajuste del reloj

Utilice los botones del mando a distancia para ajustar el reloj.

- 1** Pulse I/⏻ [1] para encender el sistema.
- 2** Pulse CLOCK/TIMER SET [19].  
Si aparece el modo actual en el visualizador, pulse I◀◀/▶▶ [15] repetidamente para seleccionar "CLOCK SET?" y después pulse ENTER [14].
- 3** Pulse I◀◀/▶▶ [15] repetidamente para ajustar la hora, y después pulse ENTER [14].
- 4** Utilice el mismo procedimiento para ajustar los minutos.  
Los ajustes del reloj se perderán cuando desconecte el cable de alimentación o si se produce un corte del suministro eléctrico.

### Para visualizar el reloj cuando el sistema está apagado

Pulse DISPLAY [18]. El reloj se visualiza durante unos 8 segundos.

## Operaciones básicas

### Reproducción de un disco CD/MP3

- 1 Seleccione la función CD.  
Pulse CD [11].
- 2 Ponga un disco.  
Pulse ▲ [9] en la unidad, y ponga un disco con la cara de la etiqueta hacia arriba en la bandeja de discos.

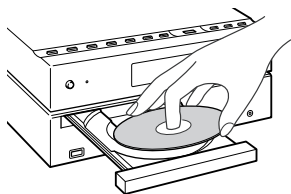

Para cerrar la bandeja de discos, pulse ▲ [9] en la unidad otra vez. No cierre la bandeja de discos a la fuerza con el dedo, porque podrá dañarla.

- 3 Inicie la reproducción.  
Pulse ► (o CD ►|| en la unidad) [11].
- 4 Ajuste el volumen.  
Pulse VOLUME +/- (o gire el control VOLUME de la unidad) [6].

### Otras operaciones

Para	Pulse
Hacer una pausa en la reproducción	(o CD ►   en la unidad) [11]. Para reanudar la reproducción, pulse el botón otra vez.
Detener la reproducción	■ [12].
Seleccionar una carpeta de un disco MP3	📁 +/- [15].
Seleccione una pista o un archivo	◀◀/▶▶ [15].
Seleccionar una carpeta y archivo de un disco MP3 mientras está viendo los nombres de carpeta y archivo en el visualizador	SEARCH [13]. Pulse ◀◀/▶▶ [15] para seleccionar la carpeta deseada, después pulse ENTER [14]. Pulse ◀◀/▶▶ [15] para seleccionar el archivo deseado, después pulse ENTER [14].
Encontrar un punto en una pista o un archivo	Mantenga pulsado ◀◀/▶▶ [15] durante la reproducción, y suelte el botón en el punto deseado.
Seleccionar la reproducción repetida	REPEAT [20] repetidamente hasta que aparezca "REP" o "REPI".

### Para cambiar el modo de reproducción

Pulse PLAY MODE [16] repetidamente mientras el reproductor está parado. Puede seleccionar reproducción normal ("📁\*") para todos los archivos MP3 en la carpeta del disco), reproducción aleatoria ("SHUF" o "📁 SHUF\*"), o reproducción de programa ("PGM").

- \* Cuando reproduzca un disco CD-DA, la reproducción  (SHUF) realizará la misma operación que la reproducción normal (aleatoria).

### Notas sobre la reproducción repetida

- Se reproducirán todas las pistas o archivos de un disco repetidamente hasta cinco veces.
- “REP1” indica que se repetirá una sola pista o archivo hasta que lo pare.



### Notas sobre la reproducción de discos MP3

- No guarde otros tipos de archivos ni carpetas no necesarias en un disco que tenga archivos MP3.
- Las carpetas que no tengan archivos MP3 serán omitidas.
- Los archivos MP3 se reproducen en el orden que están grabados en el disco.
- El sistema solamente puede reproducir archivos MP3 que tienen una extensión de archivo de “.MP3”.
- Si en el disco hay archivos que tienen la extensión de archivo “.MP3”, pero que no son archivos MP3, es posible que la unidad produzca ruido o no funcione bien.
- El número máximo de:
  - carpetas es 255 (incluida la carpeta raíz).
  - archivos MP3 es 511.
  - archivos MP3 y carpetas que puede contener un sólo disco es 512.
  - niveles de carpetas (la estructura de árbol de archivos) es 8.
- No puede garantizarse la compatibilidad con todos los software de codificación/grabación, dispositivos de grabación y medios de grabación MP3. Los discos MP3 incompatibles podrán producir ruido o audio interrumpido o no reproducirse en absoluto.

### Notas sobre la reproducción de discos multisesión

- Si el disco comienza con una sesión CD-DA (o MP3), será reconocido como disco CD-DA (o MP3), y no se reproducirán otras sesiones.
- Un disco con formato CD mezclado será reconocido como disco CD-DA (audio).

## Escucha de la radio

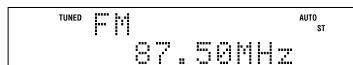

- 1 Seleccione “FM” o “AM”.  
Pulse TUNER/BAND  repetidamente.
- 2 Seleccione el modo de sintonización.  
Pulse TUNING MODE  repetidamente hasta que aparezca “AUTO”.
- 3 Sintonice la emisora deseada.  
Pulse +/- (o TUNE +/- en la unidad) . La búsqueda cesará automáticamente cuando sea sintonizada una emisora, y después aparecerán “TUNED” y “ST” (sólo para programas estéreo).





Cuando sintonice una emisora que provea servicios RDS, aparecerá el nombre de la emisora en el visualizador (Modelo para Europa solamente).

- 4 Ajuste el volumen.  
Pulse VOLUME +/- (o gire el control VOLUME de la unidad) .

### Para parar la exploración automática

Pulse  .

### Para sintonizar una emisora de señal débil

Si no aparece “TUNED” y la exploración no se detiene, pulse TUNING MODE  repetidamente hasta que desaparezcan “AUTO” y “PRESET”, y después pulse +/- (o TUNE +/- en la unidad)  repetidamente para sintonizar la emisora deseada.



## Para reducir el ruido estático de una emisora de FM estéreo débil

Pulse FM MODE  repetidamente hasta que aparezca "MONO" para desactivar la recepción estéreo.

## Utilización de la función Bluetooth

Este sistema es compatible con los perfiles A2DP y AVRCP de Bluetooth. Para ver detalles sobre la tecnología inalámbrica Bluetooth, consulte "Tecnología inalámbrica Bluetooth" (página 40).

Compruebe las páginas Web de abajo para ver la información más reciente sobre dispositivos compatibles.

Para clientes en Estados Unidos:  
<<http://www.sony.com/shelfsupport>>

Para clientes en Canadá:  
Inglés <<http://www.sony.ca/ElectronicsSupport/>>

Francés <<http://fr.sony.ca/ElectronicsSupport/>>

Para clientes en Europa:  
<<http://sonydigital-link.com/dna>>

Para clientes en Latinoamérica:  
<<http://www.sony-latin.com/pa/info>>

Para clientes en Asia y Oceanía:  
<<http://www.css.ap.sony.com/>>

## Escucha de música de un teléfono móvil Bluetooth o dispositivo Bluetooth

Puede escuchar música de un teléfono móvil Bluetooth o dispositivo Bluetooth con una conexión inalámbrica.

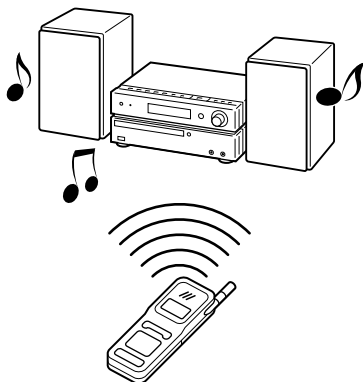

Siga el procedimiento de abajo para escuchar música de dispositivos Bluetooth con este sistema.

Emparejamiento de este sistema con un dispositivo Bluetooth



Conexión a dispositivos registrados



Reproducción de música de un dispositivo Bluetooth

Para ver detalles sobre las operaciones del dispositivo Bluetooth, consulte también el manual de instrucciones suministrado con su dispositivo Bluetooth.

## Emparejamiento de este sistema con un dispositivo Bluetooth

El emparejamiento es una operación en la que los dispositivos Bluetooth se registran el uno con el otro de antemano. Utilice el procedimiento de abajo para emparejar el sistema con su dispositivo Bluetooth. Una vez realizada una operación de emparejamiento, no será necesario volver a realizarla. Si el emparejamiento ya ha sido completado, avance hacia con "Reproducción de música de un dispositivo Bluetooth" (página 18).

**1** Coloque el dispositivo Bluetooth que quiere conectar a este sistema dentro de 1 metro del sistema.

**2** Seleccione la función Bluetooth. Pulse **BLUETOOTH** ► **||** **[1]** en la unidad.

**3** Opere el dispositivo Bluetooth y realice la operación de emparejamiento.

Para ver detalles sobre las operaciones del dispositivo Bluetooth, consulte el manual de instrucciones suministrado con su dispositivo Bluetooth.

Cuando busque este sistema con el dispositivo Bluetooth, es posible que aparezca una lista de los dispositivos encontrados en la pantalla del dispositivo Bluetooth según el tipo de dispositivo Bluetooth.

Este sistema aparece como "CMT-HX5BT".

Cuando establezca la conexión con este sistema, seleccione el perfil de audio (A2DP, AVRCP) en el dispositivo Bluetooth. Si el dispositivo Bluetooth no es compatible con el perfil AVRCP, no podrá realizar la reproducción ni otras operaciones con el sistema (página 18).

#### 4 Introduzca la contraseña.

Es posible que se requiera la introducción de contraseña según el tipo de dispositivo Bluetooth.

Cuando aparezcan “PIN?” y una cuenta atrás, introduzca la contraseña en el sistema de la forma siguiente:



Pulse **◀◀/▶▶** y **◀/▶** en el mando a distancia (o **+/-** y **◀◀◀/▶▶▶** en la unidad) **[15]** para introducir la misma contraseña que fue introducida en el dispositivo Bluetooth, y después pulse **ENTER** **[14]**.

Una vez completado el emparejamiento y se establezca la conexión, el visualizador del sistema cambiará de la forma siguiente: “Connect” → Nombre del dispositivo Bluetooth

#### Para cancelar la introducción de la contraseña antes de terminar

Pulse **■** **[12]**.

#### Notas

- “Contraseña” podrá ser llamado “Código de acceso”, “Código PIN”, “Número PIN” o “Código de identificación”, etc. dependiendo del dispositivo.
- Este sistema sólo maneja contraseñas numéricas de hasta 4 dígitos.
- El estado en espera de emparejamiento de este sistema se cancela después de unos 30 segundos. Si el emparejamiento no se realiza con éxito, repita el procedimiento desde el paso 1.
- Mientras esté conectado a un dispositivo Bluetooth, este sistema no podrá ser detectado y no podrá establecerse una conexión desde otro dispositivo Bluetooth.

#### Para borrar toda la información del registro de emparejamiento

- 1 Pulse **BLUETOOTH** **▶||** **[11]** en la unidad.  
Cuando el sistema esté conectado con un dispositivo Bluetooth (cuando aparece el nombre del dispositivo Bluetooth u otra información en el visualizador del sistema), mantenga pulsado **BLUETOOTH OPR** **[5]** en la unidad durante unos 2 segundos para poner el sistema en el modo de espera de Bluetooth.
- 2 Pulse **CLEAR** **[22]**.  
Aparece “Delete?”.
- 3 Pulse **ENTER** **[14]**.  
Aparece “Complete!” y se borra toda la información de emparejamiento.

#### Nota

Para poder conectar con un dispositivo Bluetooth después de realizar esta operación, deberá introducir la contraseña otra vez.

## Reproducción de música de un dispositivo Bluetooth

Puede operar un dispositivo Bluetooth conectando el sistema y un dispositivo Bluetooth utilizando AVRCP. Si el sistema no está conectado con un dispositivo Bluetooth utilizando AVRCP, aparecerá “Not in Use” cuando opere el sistema.

### 1 Seleccione la función Bluetooth.

Pulse BLUETOOTH ►|| [11] en la unidad.

### 2 Establezca la conexión desde el dispositivo Bluetooth.

Para ver detalles sobre las operaciones del dispositivo Bluetooth, consulte el manual de instrucciones suministrado con su dispositivo Bluetooth.

Una vez establecida la conexión, el visualizador del sistema cambiará de la forma siguiente:  
“Connect” → Nombre del dispositivo Bluetooth

### 3 Inicie la reproducción.

Pulse ► (o BLUETOOTH ►|| en la unidad) [11].

Dependiendo del dispositivo Bluetooth, es posible que necesite iniciar el software de AV del dispositivo Bluetooth de antemano.

### 4 Ajuste el volumen.

Pulse VOLUME +/- (o gire el control VOLUME de la unidad) [6].

## Para comprobar la dirección de un dispositivo Bluetooth conectado

Pulse DISPLAY [18] mientras aparece el nombre del dispositivo Bluetooth en el visualizador del sistema.

La dirección del dispositivo Bluetooth aparece durante 8 segundos.

## Para cancelar la conexión con un dispositivo Bluetooth

Mantenga pulsado BLUETOOTH OPB [5] en la unidad durante unos 2 segundos hasta que aparezca “Disconnect”, o hasta que desaparezca la información del visualizador (nombre de dispositivo, etc.).

## Otras operaciones

Para	Pulse
Hacer una pausa en la reproducción	(o BLUETOOTH ►   en la unidad) [11].
Detener la reproducción	■ [12].
Seleccionar un archivo	◀◀/▶▶ [15].
Encontrar un punto en un archivo	Mantenga pulsado ◀◀/▶▶ [15].

## Nota

Es posible que estas operaciones no estén disponibles para ciertos dispositivos Bluetooth. Además, las operaciones reales podrán variar según el dispositivo Bluetooth conectado.

## Notas sobre las conexiones con dispositivos Bluetooth

- Si no puede conectar con un dispositivo Bluetooth emparejado, vuelva a realizar la operación de emparejamiento entre el sistema y el dispositivo Bluetooth.
- Dependiendo del tipo de dispositivo Bluetooth, podrá ajustar el volumen utilizando los controles del dispositivo Bluetooth.
- Cuando se pulse BLUETOOTH ►|| [11] en la unidad estando conectado a auriculares Bluetooth, es posible que lleve algún tiempo hasta hacerse una conexión al sistema desde otro dispositivo Bluetooth.

## Escucha de música de este sistema utilizando auriculares Bluetooth

Puede escuchar música reproducida en este sistema utilizando sus auriculares Bluetooth con una conexión inalámbrica.

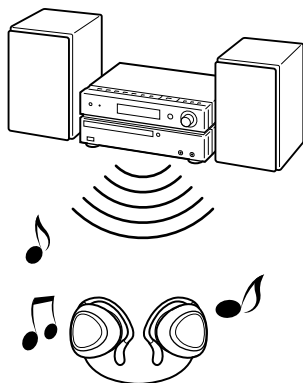

Siga el procedimiento de abajo para escuchar música de este sistema con auriculares Bluetooth.

Emparejamiento de este sistema con auriculares Bluetooth

↓  
Conexión a auriculares registrados

↓  
Reproducción de música en este sistema

Para ver detalles sobre las operaciones de los auriculares Bluetooth, consulte también el manual de instrucciones suministrado con sus auriculares Bluetooth.

## Emparejamiento de este sistema con auriculares Bluetooth

El emparejamiento es una operación en la que los dispositivos Bluetooth se registran el uno con el otro de antemano. Utilice el procedimiento de abajo para emparejar el sistema con sus auriculares Bluetooth. Una vez realizada una operación de emparejamiento, no será necesario volver a realizarla. Si el emparejamiento ya ha sido completado, avance hacia “Reproducción de música en este sistema” (página 20).

- 1** Seleccione una función distinta de la función Bluetooth.  
Pulse FUNCTION **[1]** repetidamente.
- 2** Coloque los auriculares Bluetooth que quiere conectar a este sistema a menos de 1 metro del sistema.
- 3** Ponga los auriculares Bluetooth en el modo emparejamiento.  
Para ver detalles sobre las operaciones de los auriculares Bluetooth, consulte el manual de instrucciones suministrado con sus auriculares Bluetooth.
- 4** Mantenga pulsado BLUETOOTH OPR **[5]** en la unidad durante unos 7 segundos hasta que parpadee el indicador BLUETOOTH **[3]**.  
El sonido que sale por los altavoces se detendrá.

Continúa

## 5 Introduzca la contraseña.

Siga el mismo procedimiento que en el paso 4 de “Emparejamiento de este sistema con un dispositivo Bluetooth” (página 16).

Una vez completado el emparejamiento y se establezca la conexión, el visualizador del sistema cambiará de la forma siguiente: “Connect” → Nombre del dispositivo Bluetooth

## Para cancelar la introducción de la contraseña antes de terminar

Pulse ■ [12].

### Notas

- “Contraseña” podrá ser llamado “Código de acceso”, “Código PIN”, “Número PIN” o “Código de identificación”, etc. dependiendo del dispositivo.
- Este sistema sólo maneja contraseñas numéricas de hasta 4 dígitos.
- El estado en espera de emparejamiento de este sistema se cancela después de unos 30 segundos. Si el emparejamiento no se realiza con éxito, repita el procedimiento desde el paso 1.
- Mientras esté conectado a un dispositivo Bluetooth, este sistema no podrá ser detectado y no podrá establecerse una conexión desde otro dispositivo Bluetooth.
- El emparejamiento podrá no realizarse si hay presentes otros dispositivos Bluetooth alrededor del sistema. En este caso, apague los otros dispositivos Bluetooth.

## Para borrar toda la información del registro de emparejamiento

1 Pulse BLUETOOTH ► [11] en la unidad.

Cuando el sistema esté conectado con un dispositivo Bluetooth (cuando aparece el nombre del dispositivo Bluetooth u otra información en el visualizador del sistema), mantenga pulsado BLUETOOTH OPR [5] en la unidad durante unos 2 segundos para poner el sistema en el modo de espera de Bluetooth.

2 Pulse CLEAR [22].

Aparece “Delete?”.

3 Pulse ENTER [14].

Aparece “Complete!” y se borra toda la información de emparejamiento.

### Nota

Para conectar con auriculares Bluetooth después de realizar esta operación, deberá introducir la contraseña otra vez.

## Reproducción de música en este sistema

Puede operar este sistema desde auriculares Bluetooth conectando el sistema y los auriculares Bluetooth utilizando AVRCP.

1 Seleccione una función distinta de la función Bluetooth.

Pulse FUNCTION [11] repetidamente.

## 2 Establezca una conexión con auriculares Bluetooth.

Mantenga pulsado BLUETOOTH OPR [5] en la unidad durante unos 2 segundos hasta que se encienda el indicador BLUETOOTH [3], después suelte el botón.

Si hay alrededor del sistema más de un dispositivo Bluetooth que haya estado conectado anteriormente, el sistema intentará conectar con hasta 3 de los dispositivos conectados más recientemente. (Se intentará la conexión con hasta 3 dispositivos comenzando por el dispositivo conectado más recientemente, y los intentos terminarán cuando se haya establecido una conexión.)

Una vez establecida la conexión, el visualizador del sistema cambiará de la forma siguiente:  
“Connect” → Nombre del dispositivo Bluetooth

## 3 Comience a reproducir la música para la función seleccionada en el paso 1.

Dependiendo del tipo de auriculares Bluetooth, podrá operar este sistema (reproducción, control del volumen, etc.) utilizando los controles de los auriculares.

Para ver detalles sobre las operaciones de los auriculares Bluetooth, consulte el manual de instrucciones suministrado con sus auriculares Bluetooth.

## 4 Ajuste el volumen.

Pulse VOLUME +/- (o gire el control VOLUME de la unidad) [6].

## Para cancelar la conexión con los auriculares Bluetooth

Mantenga pulsado BLUETOOTH OPR [5] en la unidad durante unos 2 segundos hasta que se apague el indicador BLUETOOTH [3].

### Notas

- Si no puede conectar con los auriculares Bluetooth emparejados, vuelva a realizar la operación de emparejamiento entre el sistema y los auriculares Bluetooth.
- Cuando el sistema sea cambiado a una función distinta de la función Bluetooth y se pulse BLUETOOTH OPR [5] en la unidad estando conectado a un dispositivo Bluetooth, es posible que lleve algún tiempo hasta hacerse una conexión con los auriculares Bluetooth.
- Este sistema almacena ajustes de volumen por separado para cuando se escucha a través de los altavoces o la toma PHONES [8] de la unidad, o cuando se escucha a través de auriculares Bluetooth.

## Escucha de música de un dispositivo USB

Puede conectar un dispositivo USB opcional (Reproductor de música digital o medio de almacenamiento USB) al puerto  (USB) [10] de la unidad y escuchar la música almacenada en el dispositivo USB. Consulte “Dispositivos USB y dispositivos Bluetooth reproducibles” (página 42) para ver una lista de dispositivos USB que pueden conectarse a este sistema.

Los formatos de audio que pueden ser reproducidos por este sistema son los siguientes: ATRAC/MP3\*/WMA\*/AAC\*

\* Los archivos con protección de derechos de autor (Gestión de derechos digitales) no pueden reproducirse con este sistema.

- 1 Seleccione la función USB.  
Pulse USB [11].
- 2 Conecte un dispositivo USB opcional (reproductor de música digital o medio de almacenamiento USB) al puerto  (USB) [10] como se muestra abajo.

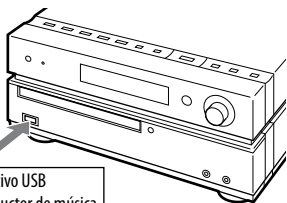

Dispositivo USB  
(Reproductor de música digital o medio de almacenamiento USB)

Cuando sea necesaria una conexión USB con cable, conecte el cable USB suministrado con el dispositivo USB que quiere conectar.

Consulte el manual de instrucciones suministrado con el dispositivo USB que quiere conectar para ver detalles sobre el método de operación.

Cuando se conecte el dispositivo USB, el visualizador cambiará de la forma siguiente:

“Reading” → “ATRAC AD<sup>1)</sup>” o “STORAGE DRIVE<sup>2)</sup>”

<sup>1)</sup> Cuando se conecta un reproductor de música digital.

<sup>2)</sup> Cuando se conecta un soporte de almacenamiento USB. La etiqueta del volumen se visualiza a continuación si se graba.

### Nota

Es posible que se demore unos 10 segundos antes de que aparezca “Reading” según el tipo de dispositivo USB conectado.



**3** Inicie la reproducción.  
Pulse **▶** (o USB **▶||** en la unidad) **[11]**.

**4** Ajuste el volumen.  
Pulse VOLUME +/- (o gire el control VOLUME de la unidad) **[6]**.

## Otras operaciones

Para	Pulse
Hacer una pausa en la reproducción	<b>  </b> (o USB <b>▶  </b> en la unidad) <b>[11]</b> . Para reanudar la reproducción, pulse el botón otra vez.
Detener la reproducción	<b>■</b> <b>[12]</b> .
Seleccionar una carpeta	<b>📁 +/-</b> <b>[15]</b> .
Seleccionar un archivo	<b>◀◀/▶▶</b> <b>[15]</b> .
Seleccionar una carpeta y archivo mientras está viendo los nombres de carpeta y archivo en el visualizador del sistema*	SEARCH <b>[13]</b> . Pulse <b>◀◀/▶▶</b> <b>[15]</b> para seleccionar la carpeta deseada, después pulse ENTER <b>[14]</b> . Pulse <b>◀◀/▶▶</b> <b>[15]</b> para seleccionar el archivo deseado, después pulse ENTER <b>[14]</b> .
Encontrar un punto en un archivo	Mantenga pulsado <b>◀◀/▶▶</b> <b>[15]</b> durante la reproducción, y suelte el botón en el punto deseado.
Seleccionar la reproducción repetida	REPEAT <b>[20]</b> repetidamente hasta que aparezca "REP" o "REP1".
Quitar el dispositivo USB	Mantenga pulsado <b>■</b> <b>[12]</b> hasta que aparezca "No Device", después quite el dispositivo USB.

\* Puede buscar mediante información diferente tal como álbum o género para reproductores de música digital.

## Para cambiar el modo de reproducción

Pulse PLAY MODE **[16]** repetidamente mientras el dispositivo USB está parado. Puede seleccionar reproducción normal ("📁") para todos los archivos en la carpeta del reproductor de música digital), reproducción aleatoria ("SHUF" o "📁 SHUF"), o reproducción de programa ("PGM").

## Notas sobre el dispositivo USB

- No conecte el sistema y el dispositivo USB a través de un concentrador USB.
  - Con algunos dispositivos USB conectados, después de realizar una operación, es posible que haya una demora antes de ser ejecutada por este sistema.
  - Este sistema no maneja necesariamente todas las funciones provistas en un dispositivo USB conectado.
  - El orden de reproducción para el sistema podrá variar del orden de reproducción del dispositivo USB conectado.
  - Mantenga siempre pulsado **■** **[12]** y asegúrese de que aparece "No Device" antes de quitar el dispositivo USB. Si quita el dispositivo USB no estando visualizado "No Device" podrá corromper los datos que hay en él o dañar el propio dispositivo USB.
  - No guarde otros tipos de archivos ni carpetas no necesarias en un dispositivo USB que tenga archivos de audio.
  - Las carpetas que no tengan archivos de audio serán omitidas.
  - Los archivos se reproducen en el orden que han sido transferidos al dispositivo USB.
  - Los números máximos de carpetas y archivos que puede contener un solo dispositivo USB son los siguientes:
    - Reproductor de música digital: 65 535 grupos (máximo 999 pistas por grupo)
    - Medio de almacenamiento USB: 999 archivos
- El número máximo de archivos y carpetas podrá variar dependiendo de la estructura de los archivos y carpetas.

Continúa 

- Los formatos de audio que puede escuchar con este sistema son los siguientes:
  - MP3: extensión de archivo “.mp3”
  - Archivo de Windows Media Audio: extensión de archivo “.wma”
  - AAC: extensión de archivo “.m4a”

Tenga en cuenta que aunque los nombres de archivo tengan las extensiones de archivo de arriba, si el archivo actual difiere, el sistema podrá producir ruido o funcionar mal.

- No puede garantizarse la compatibilidad con todos los software de codificación/grabación, dispositivos de grabación y medios de grabación. Los dispositivos incompatibles con USB podrán producir ruido o audio interrumpido o no reproducirse en absoluto.

---

## Utilización de componentes de audio opcionales

- 1** Conecte componentes de audio adicionales a la toma AUDIO IN [7] de la unidad utilizando un cable analógico de audio (no suministrado).
- 2** Baje el volumen.  
Pulse VOLUME – (o gire el control VOLUME de la unidad) [6].
- 3** Seleccione la función AUDIO IN.  
Pulse AUDIO IN [1] en la unidad.
- 4** Inicie la reproducción en el componente conectado.
- 5** Ajuste el volumen.  
Pulse VOLUME +/- (o gire el control VOLUME de la unidad) [6].

## Ajuste del sonido

### Para añadir un efecto sonoro

Para	Pulse
Generar un sonido más dinámico (Dynamic Sound Generator X-tra)	DSGX <b>[17]</b> en la unidad.
Ajustar el efecto sonoro	EQ <b>[17]</b> repetidamente para seleccionar "BASS" o "TREBLE", y después pulse +/- <b>[15]</b> repetidamente para ajustar el nivel.

## Cambio de la visualización

Para	Pulse
Cambiar la información en la visualización <sup>1)2)</sup>	DISPLAY <b>[18]</b> repetidamente cuando el sistema esté encendido.
Comprobar el reloj cuando el sistema está apagado	DISPLAY <b>[18]</b> cuando el sistema esté apagado <sup>3)</sup> . El reloj se visualiza durante 8 segundos.

- <sup>1)</sup> Por ejemplo, puede ver la información de un disco CD/MP3 o la información del dispositivo USB, tal como el número de pista o de archivo o el nombre de carpeta durante la reproducción normal, o el tiempo de reproducción total mientras el reproductor está parado.
- <sup>2)</sup> Cuando el sistema y un dispositivo Bluetooth estén conectados utilizando la función Bluetooth, podrá ver la dirección del dispositivo Bluetooth.
- <sup>3)</sup> El indicador STANDBY **[2]** de la unidad se enciende cuando el sistema está apagado.

## Notas sobre la información en el visualizador

- Los caracteres que no pueden visualizarse aparecen como “-”.
- Lo siguiente no se visualizará correctamente:
  - tiempo de reproducción total para un disco CD-DA dependiendo del modo de reproducción.
  - tiempo de reproducción total y tiempo de reproducción restante para un disco MP3 y dispositivo USB.
- Lo siguiente no se visualizará correctamente:
  - nombres de carpetas y archivos que no cumplan con ISO9660 Nivel 1, Nivel 2 o Joliet en el formato de expansión.
- Se visualizará lo siguiente:
  - información de etiqueta ID3 para archivos MP3 cuando se utilicen etiquetas ID3 versión 1 y versión 2 (hasta 62 caracteres para un disco MP3).
  - información de etiqueta ID3 para archivos “ATRAC” cuando se utilicen etiquetas ID3 versión 2.

## Otras operaciones

### Creación de su propio programa

(Reproducción de programa)

- 1 Seleccione la función deseada.

#### CD

Pulse CD **[11]** para seleccionar la función CD.

#### USB

Pulse USB **[11]** para seleccionar la función USB.

- 2 Pulse PLAY MODE **[16]** repetidamente hasta que aparezca "PGM" mientras el sistema está parado.
- 3 Pulse **[15]** repetidamente hasta que aparezca el número de pista o archivo deseado.

Cuando programe archivos, pulse **[15]** repetidamente para seleccionar la carpeta deseada, y después seleccione el archivo deseado. Ejemplo: Cuando programe pistas de un CD



Número de pista o archivo seleccionado

Tiempo de reproducción total del programa (incluyendo la pista o archivo seleccionado)

- 4 Pulse ENTER **[14]** para añadir la pista o archivo al programa.

#### CD

"- - . - -" aparece cuando el tiempo total del programa excede 100 minutos para un CD, o cuando se selecciona una pista de CD cuyo número es 21 o más alto, o cuando se selecciona un archivo MP3.

#### USB

El tiempo total del programa no puede visualizarse, por lo que aparece "- - . - -".

- 5 Repita los pasos 3 al 4 para programar pistas o archivos adicionales, hasta un total de 25 pistas o archivos.
- 6 Para reproducir su programa de pistas o archivos, pulse **[11]**. El programa seguirá disponible hasta que abra la bandeja de discos o quite el dispositivo USB. Para reproducir el mismo programa otra vez, pulse **[11]**.

### Para cancelar la reproducción de programa

Pulse PLAY MODE **[16]** repetidamente hasta que desaparezca "PGM" mientras el sistema está parado.

### Para borrar la última pista o archivo del programa

Pulse CLEAR **[22]** mientras el sistema está parado.

## Presintonización de emisoras de radio

Puede presintonizar sus emisoras de radio favoritas y sintonizarlas instantáneamente seleccionando el número de presintonía correspondiente. Utilice los botones del mando a distancia para presintonizar emisoras.

**1** Sintonice la emisora deseada (consulte "Escucha de la radio" (página 14)).

**2** Pulse TUNER MEMORY [23].

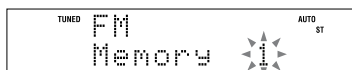

Número de presintonía

**3** Pulse +/- [15] repetidamente para seleccionar el número de presintonía que desee.

Si otra emisora ya tiene asignado el número de presintonía seleccionado, la emisora será sustituida por la nueva emisora.

**4** Pulse ENTER [14].

**5** Repita los pasos 1 al 4 para almacenar otras emisoras.

Puede presintonizar hasta 20 emisoras de FM y 10 de AM. Las emisoras presintonizadas serán retenidas durante medio día aproximadamente aunque desenchufe el cable de alimentación o se produzca un corte del suministro eléctrico.

**6** Para invocar una emisora de radio presintonizada, pulse TUNING MODE [16] repetidamente hasta que aparezca "PRESET", y después pulse +/- [15] repetidamente para seleccionar el número de presintonía deseado.

## Utilización de los temporizadores

El sistema ofrece dos funciones de temporizador. Si utiliza el temporizador de reproducción con el temporizador de dormir, tendrá prioridad el temporizador de dormir.

### Temporizador de dormir:

Puede dormirse escuchando música. Esta función puede utilizarse aunque el reloj no esté puesto en hora.

Pulse SLEEP [24] repetidamente.

Si selecciona "AUTO", el sistema se apagará automáticamente después de detenerse el disco actual o en 100 minutos.

### Temporizador de reproducción:

Puede despertarse con un CD, el sintonizador o un dispositivo USB a una hora programada.

Utilice los botones del mando a distancia para controlar el temporizador de reproducción. Asegúrese de que ha puesto en hora el reloj.

### 1 Prepare la fuente de sonido.

Prepare la fuente de sonido, y después pulse VOLUME +/- [6] para ajustar el volumen.

Para comenzar desde una pista o archivo específico, cree su propio programa (página 27).

### 2 Pulse CLOCK/TIMER SET [19].

### 3 Pulse ◀◀/▶▶ [15] repetidamente para seleccionar "PLAY SET?", y después pulse ENTER [14].

Aparecerá "ON TIME", y la indicación de la hora parpadeará.

### 4 Ajuste la hora de inicio de la reproducción.

Pulse ◀◀/▶▶ [15] repetidamente para ajustar la hora, y después pulse ENTER [14]. La indicación de los minutos parpadeará. Utilice el procedimiento de arriba para ajustar los minutos.

### 5 Utilice el mismo procedimiento que en el paso 4 para ajustar la hora de detención de la reproducción.

### 6 Seleccione la fuente de sonido.

Pulse ◀◀/▶▶ [15] repetidamente hasta que aparezca la fuente de sonido deseada, y después pulse ENTER [14]. El visualizador mostrará los ajustes del temporizador.

### 7 Pulse I/⏻ [1] para apagar el sistema.

El sistema se encenderá 15 segundos antes de la hora programada. Si el sistema está encendido a la hora programada, el temporizador de reproducción no se activará.

### Nota

Si se hace una conexión con los auriculares Bluetooth antes de que se apague el sistema, es posible que el sonido reproducido por el temporizador de reproducción salga por los auriculares Bluetooth.

### Para activar o comprobar el temporizador otra vez

Pulse CLOCK/TIMER SELECT [19], pulse ◀◀/▶▶ [15] repetidamente hasta que aparezca "PLAY SEL?", y después pulse ENTER [14].

### **Para cancelar el temporizador**

Repita el mismo procedimiento de arriba hasta que aparezca “TIMER OFF?”, y después pulse ENTER [14].

### **Para cambiar el ajuste**

Comience otra vez desde el paso 1.

### **Sugerencia**

El ajuste del temporizador de reproducción se conservará hasta que sea cancelado manualmente.



## Solución de problemas

- 1 Asegúrese de que el cable de alimentación y los cables de los altavoces estén conectados correcta y firmemente.
- 2 Localice su problema en la lista de comprobación de abajo y tome la acción indicada para corregirlo. Si el problema persiste, póngase en contacto con el distribuidor Sony más cercano.

### Si el indicador STANDBY parpadea

Desenchufe inmediatamente el cable de alimentación, y compruebe los elementos siguientes.

- Si su sistema tiene selector de tensión, ¿está el selector de tensión ajustado a la tensión correcta?
- ¿Está utilizando solamente los altavoces suministrados?
- ¿Hay algo bloqueando los orificios de ventilación de la parte superior o trasera del sistema?

Después de que el indicador STANDBY [2] deje de parpadear, vuelva a conectar el cable de alimentación, y encienda el sistema. Si el problema persiste, póngase en contacto con el distribuidor Sony más cercano.

### General

#### El sonido sale por un canal, o los volúmenes izquierdo y derecho están desequilibrados.

- Coloque los altavoces lo más simétricamente posible.
- Conecte solamente los altavoces suministrados.

#### Mucho zumbido o ruido.

- Aleje el sistema de fuentes de ruido.
- Conecte el sistema a una toma de corriente de la pared diferente.
- Instale un filtro de ruido (disponible por separado) en el cable de alimentación.

#### No hay sonido.

- Si el indicador BLUETOOTH [3] está iluminado o parpadeando cuando está seleccionada una función distinta de la función Bluetooth, no se oirá sonido a través de los altavoces o la toma PHONES [8]. Mantenga pulsado BLUETOOTH OPR [5] durante unos 2 segundos hasta que se apague el indicador BLUETOOTH [3].

#### El mando a distancia no funciona.

- Retire cualquier obstáculo que haya entre el mando a distancia y el sensor remoto [4] de la unidad, y aleje la unidad de luces fluorescentes.
- Apunte el mando a distancia hacia el sensor del sistema.
- Acerque el mando a distancia al sistema.

#### El indicador STANDBY [2] continúa encendido después de desenchufar el cable de alimentación.

- Es posible que el indicador STANDBY [2] no se apague inmediatamente después de desenchufar el cable de alimentación. Esto no es un mal funcionamiento. El indicador se apagará después de unos 40 segundos.

### Reproductor de CD/MP3

#### El sonido salta, o el disco no se reproduce.

- Limpie el disco, y vuelva a ponerlo.
- Mueva el sistema a un lugar alejado de vibraciones (por ejemplo, encima de una estante estable).

Continúa 

- Aleje los altavoces del sistema, o póngalos en estantes separados. A volumen alto, la vibración de los altavoces puede hacer que el sonido salte.

### **La reproducción no se inicia desde la primera pista.**

- Pulse PLAY MODE [16] repetidamente hasta que desaparezcan “PGM” y “SHUF” para volver a la reproducción normal.

### **El inicio de la reproducción demora más tiempo del normal.**

- Los discos siguientes llevan más tiempo en comenzar a reproducirse.
  - un disco grabado con una estructura de árbol complicada.
  - un disco grabado en modo multisesión.
  - un disco que no haya sido finalizado (un disco al que pueden añadirse datos).
  - un disco que tenga muchas carpetas.

## **Dispositivo Bluetooth**

---

### **No puede hacerse el emparejamiento.**

- Acerque más el dispositivo Bluetooth al sistema.
- El emparejamiento podrá no realizarse si hay presentes otros dispositivos Bluetooth alrededor del sistema. En este caso, apague los otros dispositivos Bluetooth.

### **No es posible conectar.**

- El dispositivo Bluetooth que intenta conectar no es compatible con los perfiles A2DP y AVRCP, y no puede conectarse con este sistema.
- Habilite la función Bluetooth del dispositivo Bluetooth.

- La información del registro de emparejamiento ha sido borrada. Realice la operación de emparejamiento otra vez.
- Mientras esté conectado a un dispositivo Bluetooth, este sistema no podrá ser detectado y no podrá establecerse una conexión desde otro dispositivo Bluetooth.

### **El sonido salta o fluctúa, o se pierde la conexión.**

- El sistema y el dispositivo Bluetooth están demasiado separados.
- Si hay obstáculos entre el sistema y su dispositivo Bluetooth quite o evite los obstáculos.
- Si hay equipo que genera radiación electromagnética, tal como una LAN inalámbrica, otro dispositivo Bluetooth, o un horno de microondas cerca, aléjelos.

### **El sonido de su dispositivo Bluetooth no puede oírse en este sistema.**

- En primer lugar, suba el volumen de su dispositivo Bluetooth, y después ajuste el volumen utilizando VOLUME +/- [6].

### **Mucho zumbido o ruido**

- Si hay obstáculos entre el sistema y su dispositivo Bluetooth quite o evite los obstáculos.
- Si hay equipo que genera radiación electromagnética, tal como una LAN inalámbrica, otro dispositivo Bluetooth, o un horno de microondas cerca, aléjelos.
- Baje el volumen del dispositivo Bluetooth conectado.

### El sonido de los auriculares Bluetooth está distorsionado.



- Baje el volumen del sistema utilizando VOLUME — [6]. Si sus auriculares tienen control de volumen, ajuste también el volumen utilizando el control de volumen de los auriculares.
- Pulse DSGX [17] en la unidad repetidamente hasta que aparezca “DSGX OFF”.
- Pulse EQ [17] repetidamente para seleccionar “BASS” o “TREBLE”, y después pulse — [15] repetidamente para bajar el nivel.

### Dispositivo USB

#### ¿Está utilizando un dispositivo USB compatible?

- Si conecta un dispositivo USB no compatible, podrán ocurrir los siguientes problemas. Consulte “Dispositivos USB y dispositivos Bluetooth reproducibles” (página 42) para ver los tipos de dispositivos compatibles.
  - El dispositivo USB no es reconocido.
  - Los nombres de archivos o carpetas no se visualizan en este sistema.
  - La reproducción no es posible.
  - El sonido salta.
  - Hay ruido.

#### Aparece “Over Current”.

- Se ha detectado un problema con el nivel de corriente eléctrica del puerto  (USB) [10]. Apague el sistema y retire el dispositivo USB del puerto  (USB) [10]. Asegúrese de que no hay problema con el dispositivo USB. Si persiste este patrón de visualización, póngase en contacto con el distribuidor Sony más cercano.

#### No hay sonido.

- El dispositivo USB no está conectado correctamente. Apague el sistema, después vuelva a conectar el dispositivo USB y compruebe si aparece “USB MEMORY”.

#### El sonido está distorsionado.

- La velocidad en bits utilizada cuando se codificaron los archivos fue baja. Envíe archivos codificados con velocidades en bits más altas al dispositivo USB.

#### Hay ruido o el sonido salta.

- Apague el sistema, después vuelva a conectar el dispositivo USB.
- Los propios datos de música contienen ruido. Es posible que se introdujera ruido cuando se crearon los datos de música debido a las condiciones del ordenador. Cree los datos de música otra vez.
- Cuando utilice el medio de almacenamiento USB, copie los archivos a su ordenador, formatee el medio de almacenamiento USB en formato FAT16 o FAT32, y vuelva a copiar los archivos al medio de almacenamiento USB.\*

#### No se puede conectar el dispositivo USB al puerto (USB) [10].

- El dispositivo USB está siendo conectado al revés. Conecte el dispositivo USB orientándolo correctamente.

### **El medio de almacenamiento USB que ha sido utilizado en otro dispositivo no funciona.**

- Es posible que esté grabado en un formato incompatible. En tal caso, en primer lugar tome la precaución de hacer una copia de seguridad de los archivos importantes del medio de almacenamiento USB copiándolos al disco duro de su ordenador. A continuación, formatee el medio de almacenamiento USB con un sistema de archivo FAT16 o FAT32 y vuelva a transferir los archivos de audio de la copia de seguridad al medio de almacenamiento USB.\*

### **Se visualiza "Reading" durante largo tiempo.**

- Es posible que la lectura del dispositivo USB tarde un rato en terminar si en él hay muchas carpetas o archivos. Por consiguiente, recomendamos que siga estas directrices.
  - Total de carpetas en dispositivo USB: 100 o menos
  - Total de archivos por carpeta: 100 o menos

### **Visualización errónea**

- Vuelva a enviar los datos de música al dispositivo USB, porque es posible que los datos almacenados en el dispositivo USB se hayan corrompido.

### **No se inicia la reproducción.**

- Apague el sistema, después vuelva a conectar el dispositivo USB.
- Conecte el dispositivo USB que este sistema pueda reproducir.
- Pulse ► (o USB ►|| de la unidad)  para iniciar la reproducción.

### **La reproducción no se inicia desde la primera pista.**

- Ajuste el modo de reproducción al modo de reproducción normal.

### **No se pueden reproducir archivos.**

- Los medios de almacenamiento USB formateados con sistemas de archivo diferentes de FAT16 o FAT32 son incompatibles.\*
- Si utiliza un medio de almacenamiento USB con particiones, solamente se podrán reproducir los archivos de la primera partición.
- Los archivos que estén codificados o protegidos mediante contraseña, etc., no podrán reproducirse.

\* Este sistema es compatible con FAT16 y FAT32, pero es posible que algunos medios de almacenamiento USB no sean compatibles con todos estos FAT. Para más detalles, consulte el manual de instrucciones de cada medio de almacenamiento USB o póngase en contacto con el fabricante.

## **Sintonizador**

---

### **Mucho zumbido o ruido, o no pueden recibirse emisoras. (Parpadea "TUNED" o "ST" en el visualizador.)**

- Conecte la antena debidamente.
- Encuentre un lugar y una orientación que ofrezca buena recepción, y después vuelva a instalar la antena.
- Mantenga las antenas alejadas de los cables de los altavoces, del cable de alimentación y del cable USB para evitar captación de ruido.
- Conecte una antena externa disponible en el comercio.
- Consulte con el distribuidor Sony más cercano si la antena de AM suministrada se suelta del estante de plástico.
- Apague los equipos eléctricos cercanos.

## Para cambiar el intervalo de sintonización de AM

El intervalo de sintonización de AM se preajusta en fábrica a 9 kHz (o 10 kHz, para algunas zonas; esta función no está disponible en el modelo para Europa). Utilice los botones de la unidad para cambiar el intervalo de sintonización de AM.

- 1 Sintonice cualquier emisora de AM, y después apague el sistema.
- 2 Mientras mantiene pulsado TUNER/BAND [1], pulse I/⏻ [1].  
Se borrarán todas las emisoras presintonizadas de AM. Para reponer el intervalo al preajuste de fábrica, repita el procedimiento.

## Para mejorar la recepción del sintonizador

Desconecte la alimentación del reproductor de CD utilizando la función de gestión de alimentación de CD. Por omisión, la alimentación de CD está conectada.

- 1 Pulse FUNCTION [1] repetidamente para seleccionar la función CD, y después apague el sistema.
- 2 Después de que "STANDBY" deje de parpadear, pulse I/⏻ [1] en la unidad mientras mantiene pulsado ■/CANCEL [2] en la unidad.  
Aparece "CD POWER OFF". Con la alimentación del reproductor de CD desconectada, aumenta el tiempo de acceso al disco. Para conectar la alimentación del reproductor de CD, repita el procedimiento hasta que aparezca "CD POWER ON".

## Para reponer el sistema a los ajustes de fábrica

Si el sistema todavía no funciona debidamente, repóngalo a los ajustes de fábrica. Utilice los botones de la unidad para reponer el sistema a sus ajustes de fábrica.

- 1 Desconecte y vuelva a conectar el cable de alimentación, y después encienda el sistema.
- 2 Pulse ■/CANCEL [2], DSGX [7] y I/⏻ [1] al mismo tiempo.  
Se borrarán todos los ajustes configurados por el usuario, tales como las emisoras de radio presintonizadas, el temporizador y el reloj.

# Mensajes

## Reproductor de CD/MP3, Sintonizador

**Complete!** La operación de presintonización finalizó de forma normal.

**Invalid:** Ha pulsado un botón no válido.

**LOCKED:** La bandeja de discos no se abre. Póngase en contacto con el distribuidor Sony más cercano.

**No Disc:** No hay disco en el sistema, o ha cargado un disco que no puede reproducirse.

**No Step:** Han sido borradas todas las pistas o archivos programados.

**Over:** Ha alcanzado el final del disco mientras pulsaba ►► [15] durante la reproducción o pausa.

**Push SELECT!** Ha intentado ajustar el reloj o el temporizador durante la operación del temporizador.

**Push STOP!** Pulsó PLAY MODE [16] durante la reproducción.

**Reading:** El sistema está leyendo la información del disco. Algunos botones no están disponibles.

**SET CLOCK!** Ha intentado seleccionar el temporizador sin haber puesto en hora el reloj.

**SET TIMER!** Ha intentado seleccionar el temporizador sin haber programado el temporizador de reproducción.

**Step Full!** Ha intentado programar más de 26 pistas o archivos (pasos).

**TIME NG!** Las horas de inicio y finalización del temporizador de reproducción están programadas a la misma hora.

## Dispositivo Bluetooth

**Connect:** Se ha establecido la comunicación Bluetooth.

**Disconnect:** La comunicación con un dispositivo Bluetooth fue cortada por alguna razón, o la comunicación Bluetooth fue finalizada.

**No Device:** No se encontró un dispositivo Bluetooth que pudiera emparejarse, o la conexión no fue posible.

**Not in Use:** El sistema no está conectado con un dispositivo Bluetooth utilizando AVRCP.

**PIN?:** El sistema está pidiendo la contraseña. Para ver detalles, consulte "Utilización de la función Bluetooth" (página 15).

**Please Wait:** El sistema se está preparando para utilizar un dispositivo Bluetooth.

## Dispositivo USB

**ATRAC AD:** Hay conectado un dispositivo de audio ATRAC (ATRAC Audio Device).

**Error:** El dispositivo USB no ha podido ser reconocido o se ha conectado un dispositivo desconocido.

**Invalid:** Ha realizado una operación no válida o prohibida actualmente.

**No Device:** No hay conectado un dispositivo USB o el dispositivo USB conectado ha sido detenido.

**No Step:** Han sido borradas todas las pistas o archivos programados.

**No Track:** No hay cargado un archivo reproducible en el sistema.

**Not Supported:** Hay conectado un dispositivo USB no compatible.

**Please Wait:** El sistema se está preparando para utilizar un dispositivo USB.

**Reading:** El sistema está reconociendo el dispositivo USB.

**Removed:** El dispositivo USB ha sido quitado.

**Step Full!** Ha intentado programar más de 26 pistas o archivos (pasos).

**STORAGE DRIVE:** Hay conectado un medio de almacenamiento USB.

## Precauciones

### Discos que PUEDE reproducir este sistema

- CD Audio
- CD-R/CD-RW (datos de audio/archivos MP3)

### Discos que NO PUEDE reproducir este sistema

- CD-ROM
- CD-R/CD-RW que no estén grabados en formato CD de música, formato MP3 conforme a ISO9660 Nivel 1/Nivel 2, Joliet o multisesión
- CD-R/CD-RW grabados en multisesión que no hayan terminado mediante “cerrando la sesión”
- CD-R/CD-RW de grabación de mala calidad, CD-R/CD-RW que esté rayado o sucio, o CD-R/CD-RW grabado con un dispositivo de grabación incompatible
- CD-R/CD-RW que hayan sido finalizados incorrectamente
- Discos que contengan archivos diferentes a archivos MPEG 1 Audio Layer-3 (MP3)
- Discos de forma no estándar (por ejemplo, en forma de corazón, de estrella, cuadrados)
- Discos que tengan cinta adhesiva, papel o pegatinas adheridos a ellos
- Discos alquilados o usados con sellos adheridos por los que sobresalga el pegamento
- Discos que tengan etiquetas impresas con una tinta que se sienta pegajosa al tacto

### Notas sobre los discos

- Antes de reproducir el disco, límpielo con un paño de limpieza desde el centro a los bordes.
- No limpie los discos con disolventes tales como bencina, diluyente, o limpiadores o aerosol antiestático disponibles en el comercio para discos LP de vinilo.
- No exponga los discos a la luz del sol directa ni a fuentes de calor tales como salidas de aire caliente, ni los deje en un automóvil aparcado a la luz del sol directa.

### Seguridad

- Si no va a utilizar la unidad durante un periodo de tiempo prolongado, desenchufe completamente el cable de alimentación de la toma de corriente de la pared (red eléctrica). Cuando vaya a desenchufar la unidad, agarre siempre la clavija. No tire nunca del propio cable.
- Si entra dentro del sistema algún objeto sólido o líquido, desenchúfelo, y haga que sea inspeccionado por personal cualificado antes de volver a utilizarlo.
- El cable de alimentación de ca solamente puede ser cambiado en un taller de servicio cualificado.

### Ubicación

- No ponga el sistema en una posición inclinada ni en sitios que sean muy calientes, fríos, polvorientos, sucios o húmidos, o que no tengan ventilación adecuada o estén expuestos a vibración, luz del sol directa o luz intensa.
- Tenga cuidado cuando ponga la unidad o los altavoces sobre superficies que hayan sido especialmente tratadas (por ejemplo, con cera, aceite, lustre) porque podrán producirse manchas o decoloración en la superficie.

- Si traslada el sistema directamente de un lugar frío a uno cálido, o si lo pone en una habitación muy húmeda, la humedad podrá condensarse en la lente del interior del reproductor de CD, y ocasionará un mal funcionamiento del sistema. En esta situación, extraiga el disco y deje el sistema encendido durante una hora aproximadamente hasta que se evapore la humedad.

### Acumulación de calor

- La acumulación de calor en la unidad durante la operación es normal y no es causa de alarma.
- No toque la caja si la unidad ha sido utilizada continuamente a alto volumen porque podrá estar muy caliente.
- No obstruya los orificios de ventilación.

### Sistema de altavoces

Este sistema de altavoces no está blindado magnéticamente y la imagen de televisores cercanos podrá distorsionarse magnéticamente. En esta situación, apague el televisor, espere 15 a 30 minutos, y después vuelva a encenderlo. Si no se nota mejora, aleje los altavoces del televisor.

### Limpieza de la caja

Limpie el sistema con un paño suave ligeramente humedecido con una solución de detergente suave. No utilice ningún tipo de estropajos abrasivos, polvo desengrasador ni disolventes, tales como diluyente, bencina o alcohol.

## Especificaciones

### Unidad principal (HCD-HXS/Receptor de disco compacto)

#### Sección del amplificador

Salida de potencia DIN (nominal): 60 + 60 W (4 ohm a 1 kHz, DIN)  
 Salida de potencia RMS continua (referencia): 75 + 75 W (4 ohm a 1 kHz, 10% de distorsión armónica total)  
 Salida de potencia musical (referencia): 75 + 75 W (4 ohm a 1 kHz, 10% de distorsión armónica total)

#### Entradas:

AUDIO IN (minitoma estéreo): tensión 250 mV, impedancia 47 kilohm  
 Puerto  (USB): Tipo A, corriente máxima de 500 mA

#### Salidas:

PHONES (minitoma estéreo): acepta auriculares de 8 ohm o más  
 SPEAKER: acepta impedancia de 4 ohm

### Sección Bluetooth

Sistema de comunicación:

Estándar Bluetooth versión 2.0

Salida:

Potencia del estándar Bluetooth Clase 2

Cobertura máxima de comunicación:

Línea de visión aprox. 10 m<sup>1)</sup>

Banda de frecuencia:

Banda de 2,4 GHz (2,400 GHz – 2,4835 GHz)

Método de modulación:

FHSS

Perfiles Bluetooth compatibles<sup>2)</sup>:

A2DP (Advanced Audio Distribution Profile)  
 AVRCP (Audio Video Remote Control Profile)

Codecs compatibles:

Recibir: SBC (Sub Band Codec), MP3  
 Transmitir: SBC (Sub Band Codec)



- La cobertura real variará dependiendo de factores tales como obstáculos entre los dispositivos, campos magnéticos alrededor de un horno de microondas, electricidad estática, sensibilidad de recepción, rendimiento de la antena, sistema operativo, software de aplicación, etc.
- Los perfiles del estándar Bluetooth indican el propósito de la comunicación Bluetooth entre dispositivos.

## Sección USB

Tasas de bits compatibles

MP3 (MPEG 1 Audio Layer-3):  
32 — 320 kbps, VBR  
ATRAC: 48 — 352 kbps  
(ATRAC3plus), 66/105/132 kbps  
(ATRAC3)  
WMA: 32 — 192 kbps, VBR  
AAC: 48 — 320 kbps

Frecuencias de muestreo

MP3 (MPEG 1 Audio Layer-3):  
32/44,1/48 kHz  
ATRAC: 44,1 kHz  
WMA: 44,1 kHz  
AAC: 44,1 kHz

## Sección del reproductor de CD

Sistema: Sistema de discos compactos y audiodigital

Propiedades del diodo láser

Duración de la emisión: Continua  
Salida láser\*: Menos de 44,6μW  
\* Esta salida es el valor medido a una distancia de 200 mm de la superficie de la lente del objetivo del bloque del captador óptico con una apertura de 7 mm

Respuesta de frecuencia: 20 Hz — 20 kHz

Relación de señal a ruido: Más de 90 dB

Gama dinámica: Más de 90 dB

## Sección del sintonizador

FM estéreo, sintonizador superheterodino FM/AM

Sección del sintonizador de FM:

Gama de sintonía: 87,5 — 108,0 MHz (pasos de 50 kHz)

Antena: Antena de FM de cable

Terminales de antena: 75 ohm desbalanceados

Frecuencia intermedia: 10,7 MHz

Sección del sintonizador de AM:

Gama de sintonía: 531 — 1 602 kHz (con intervalo de sintonización de 9 kHz)

Antena: Terminal para antena de AM de cuadro, antena externa

Frecuencia intermedia: 450 kHz

## Altavoces (SS-CHX5)

Sistema de altavoces: 2 vías, 3 unidades, tipo reflejo de graves

Unidades de altavoces: Altavoz de graves 10 cm × 2, tipo cónico, de agudos 2,5 cm, tipo bóveda suave

Impedancia nominal: 4 ohm

Dimensiones (an/al/pr): Aprox. 145 × 300 × 200 mm

Peso: Aprox. 2,6 kg netos por altavoz

## General

Requisitos de alimentación: ca220 — 240 V, 50/60 Hz

Consumo: 50 W

Dimensiones (an/al/pr) (excl. los altavoces):

Aprox. 285 × 120 × 215 mm

Peso (excl. los altavoces): 2,7 kg

Accesorios suministrados: Mando a distancia (RM-SCU35) (1), Pilas R6 (tamaño AA) (2), Antena de AM de cuadro (1), Antena de FM de cable (1), Almohadillas de altavoz (8)

El diseño y las especificaciones están sujetos a cambio sin aviso.



- Consumo de energía en espera: 0,5 W
- Ciertas placas del circuito impreso no contienen retardantes de llama halogenados.
- Los chasis impresos no contienen retardantes de llama halogenados.

# Tecnología inalámbrica Bluetooth

La tecnología inalámbrica Bluetooth es una tecnología inalámbrica de corto alcance que enlaza dispositivos digitales, tales como ordenadores personales y cámaras digitales. Utilizando la tecnología inalámbrica Bluetooth, puede operar las unidades involucradas dentro de una cobertura de unos 10 metros.

La tecnología inalámbrica Bluetooth se utiliza comúnmente entre dos dispositivos, pero se puede conectar un solo dispositivo a múltiples dispositivos.

Para conectarse no necesita cables como se hace con una conexión USB, y no necesita poner los dispositivos uno frente al otro como se hace con la tecnología inalámbrica por infrarrojos. Puede utilizar la tecnología con un dispositivo Bluetooth en su bolso o bolsillo.

La tecnología inalámbrica Bluetooth es un estándar universal compatible con los productos de miles de compañías. Estas compañías fabrican productos que cumplen con el estándar universal.

## Versión Bluetooth y perfiles compatibles

El perfil se refiere a un conjunto de estándares de capacidades para varias capacidades del producto Bluetooth. Este sistema es compatible con la versión Bluetooth y los perfiles siguientes.

Versión Bluetooth compatible:

Estándar Bluetooth versión 2.0

Perfiles Bluetooth compatibles:

A2DP (Advanced Audio Distribution Profile)

AVRCP (Audio Video Remote Control Profile)

## Cobertura de comunicación efectiva

Los dispositivos Bluetooth deberán ser utilizados dentro de aproximadamente 10 metros (distancia sin obstrucciones) el uno del otro. La cobertura de comunicación efectiva podrá acortarse en las siguientes condiciones.

- Cuando una persona, objeto metálico, pared u otra obstrucción se encuentre entre los dispositivos con conexión Bluetooth
- Lugares donde se encuentre instalada una LAN inalámbrica
- Alrededor de hornos de microondas que estén siendo utilizados
- Lugares donde se produzcan otras ondas electromagnéticas

## Efectos de otros dispositivos

Los dispositivos Bluetooth y LAN inalámbrica (IEEE 802.11b/g) utilizan la misma banda de frecuencia (2,4 GHz). Cuando utilice su dispositivo Bluetooth cerca de un dispositivo con capacidad para LAN inalámbrica, podrá producirse interferencia electromagnética. Esto podrá resultar en unas tasas de transferencia de datos más bajas, ruido, o imposibilidad de conectar. Si ocurre esto, intente los siguientes remedios:

- Intente conectar este sistema y el teléfono móvil Bluetooth o dispositivo Bluetooth cuando se encuentre a por lo menos 10 metros del equipo de LAN inalámbrica.
- Desconecte la alimentación del equipo de LAN inalámbrica cuando utilice su dispositivo Bluetooth dentro de 10 metros del mismo.

## Efectos sobre otros dispositivos

Las ondas de radio emitidas por este sistema podrán interferir con la operación de algunos dispositivos médicos. Como esta interferencia puede resultar en un mal funcionamiento, desconecte siempre la alimentación de este sistema, del teléfono móvil Bluetooth y dispositivo Bluetooth en las siguientes condiciones:

- En hospitales, en trenes, en aviones, en gasolineras, y en cualquier sitio donde pueda haber gases inflamables
- Cerca de puertas automáticas o alarmas de incendios

## Notas

- Este sistema es compatible con funciones de seguridad que cumplen con la especificación Bluetooth como medio para garantizar la seguridad durante la comunicación utilizando tecnología Bluetooth. Sin embargo, esta seguridad podrá ser insuficiente según el contenido del ajuste y otros factores, por lo que siempre deberá tener cuidado cuando realice comunicación utilizando tecnología Bluetooth.
  - Sony no puede responsabilizarse de ninguna forma por daños y otras pérdidas que puedan resultar de fugas de información durante la comunicación utilizando tecnología Bluetooth.
  - La comunicación Bluetooth no está necesariamente garantizada con todos los dispositivos Bluetooth que tengan el mismo perfil que este sistema.
  - Los dispositivos Bluetooth conectados con este sistema deberán cumplir con la especificación Bluetooth establecida por Bluetooth SIG, Inc., y deberán estar homologados para cumplir. Sin embargo, aun cuando un dispositivo cumpla con la especificación Bluetooth, podrá haber casos en los que las características o especificaciones del dispositivo Bluetooth hagan que sea imposible conectar, o que resulten en diferentes métodos de control, visualización u operación.
- Es posible que se produzca ruido o que el audio se corte según el dispositivo Bluetooth conectado con este sistema, el entorno de comunicación, o las condiciones circundantes.

# Dispositivos USB y dispositivos Bluetooth reproducibles

## Dispositivos USB

Puede reproducir los siguientes dispositivos USB Sony en este sistema. Otros dispositivos USB no pueden reproducirse en este sistema.

## Reproductor de música digital de Sony verificado (a enero de 2007)

Nombre del producto	Nombre del modelo
Walkman®	NW-E103 / E105 / E107
	NW-E205 / E207
	NW-E303 / E305 / E307
	NW-E403 / E405 / E407
	NW-E503 / E505 / E507
	NW-E002 / E002F / E003 / E003F / E005 / E005F
	NW-A605 / A607 / A608
	NW-A1000 / A1200 / A3000
	NW-HD5
	NW-S603 / S605 / S703F / S705F / S706F
	NW-S202 / S202F / S203F / S205F

## Medio de almacenamiento USB Sony verificado (a enero de 2007)

Nombre del producto	Nombre del modelo
MICROVAULT	USM512EX / 1GEX / 2GEX
	USM128J / 256J / 512J / 1GJ / 2GJ / 4GJ / 8GJ
	USM512JX / 1GJX / 2GJX / 4GJX
	USM256H / 512H / 1GH / 2GH / 4GH
	USD2G / 4G / 5G / 8G

Compruebe las páginas Web de abajo para ver la información más reciente sobre dispositivos compatibles.

Para clientes en Estados Unidos:

<<http://www.sony.com/shelfsupport>>

Para clientes en Canadá:

Inglés <<http://www.sony.ca/ElectronicsSupport/>>

Francés <<http://fr.sony.ca/ElectronicsSupport/>>

Para clientes en Europa:

<<http://sonydigital-link.com/dna>>

Para clientes en Latinoamérica:

<<http://www.sony-latin.com/pa/info>>

Para clientes en Asia y Oceanía:

<<http://www.css.ap.sony.com/>>

### Notas

- No utilice dispositivos USB distintos de estos dispositivos USB. La operación de modelos no listados aquí no está garantizada.
- La operación no está asegurada siempre aunque utilice estos dispositivos USB.
- Es posible que algunos de estos dispositivos USB no estén disponibles a la venta en ciertas zonas.

## Notas sobre el Walkman

- En este sistema no puede reproducirse audio PCM lineal.
- En este sistema no puede reproducirse el formato de audio ATRAC Advanced Lossless.
- En este sistema no puede reproducirse música grabada directamente a un Walkman sin utilizar un ordenador.

## Dispositivos Bluetooth

Puede visitar las páginas Web de abajo para ver los dispositivos Bluetooth compatibles.

Para clientes en Estados Unidos:

<<http://www.sony.com/shelfsupport>>

Para clientes en Canadá:

Inglés <<http://www.sony.ca/ElectronicsSupport/>>

Francés <<http://fr.sony.ca/ElectronicsSupport/>>

Para clientes en Europa:

<<http://sonydigital-link.com/dna>>

Para clientes en Latinoamérica:

<<http://www.sony-latin.com/pa/info>>

Para clientes en Asia y Oceanía:

<<http://www.css.ap.sony.com/>>





