



# Tech Line

## Z-778

Design-HiFi-System



7721.137

Bedienungsanleitung; Seite 2

Mode d'emploi; page 21

Istruzioni per l'uso; pagina 41





# Design-HiFi-System Z-778

## Gratulation!

Mit diesem Design-HiFi-System haben Sie ein Qualitätsprodukt erworben, welches mit grösster Sorgfalt hergestellt wurde. Es wird Ihnen bei richtiger Pflege während Jahren gute Dienste erweisen.

Vor der ersten Inbetriebnahme bitten wir Sie jedoch, die vorliegende Bedienungsanleitung gut durchzulesen und vor allem die Sicherheitshinweise am Schluss der Anleitung genau zu beachten.

**Personen, die mit der Bedienungsanleitung nicht vertraut sind, dürfen das Gerät nicht benutzen.**

Deutsch

## INHALTSVERZEICHNIS:

1. BEDIENELEMENTE	Gerät	Seite 2
	Fernbedienung	4
2. VORBEREITUNG	Wandmontage	6
	Füsse montieren / Anlage aufstellen	6
	Lautsprecher anschliessen	6
	Stromanschluss	7
	Uhrzeit / Uhr stellen	7
3. INBETRIEBNAHME	Gerät ein-/ausschalten	8
	Musikquelle wählen: Radio, CD, AUX und Card-USB	8
	Lautstärke und Ton einstellen	8
	Radio-Betrieb	8
	Radio-Sender speichern	9
	CD-Wiedergabe starten/stoppen	9
	CD-Titel auswählen	9
	MP3-CD-Wiedergabe starten/stoppen	10
	MP3-CD-Titel auswählen	10
	MP3-CD-Album auswählen	10
	MP3-CD-Titel anzeigen	10
	MP3-CD-Titel nach Name auswählen	11
	MP3-CD-Album auswählen	11
	Informationen zu MP3	12
	Programmierte CD-Wiedergabe	12
	Wiederholfunktion (REPEAT)	13
	Zufallwiedergabe (RANDOM)	13
	Antischock-Funktion «ESP»	13
	Weckzeit stellen (Timer)	14
4. ANSCHLÜSSE	MP3-Flash-Player anschliessen und wiedergeben	15
	Kopfhörer anschliessen	16
	Externes Wiedergabegerät anschliessen (AUX)	16
	Subwoofer anschliessen	16
5. FEHLFUNKTIONEN	Fehlfunktionen durch elektrostatische Entladungen	16
6. ALLG. INFORMATIONEN	Pflege und Unterhalt, Compact Disc	17
7. TECHNISCHE DATEN		17
8. ENTSORGUNG		17
9. SICHERHEITSHINWEISE		18



Deutsch

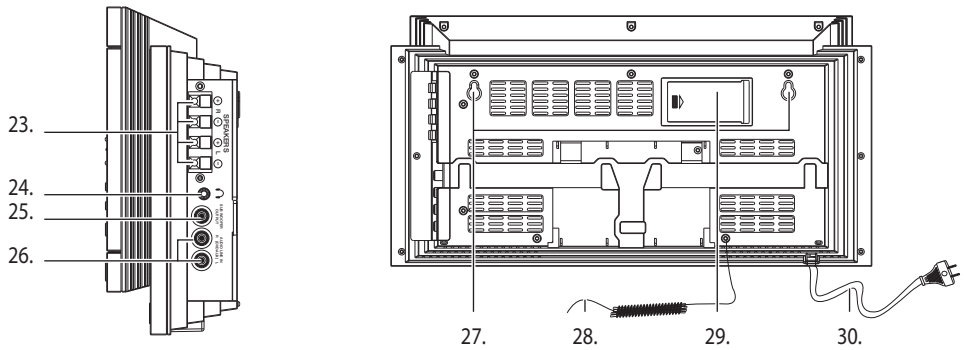
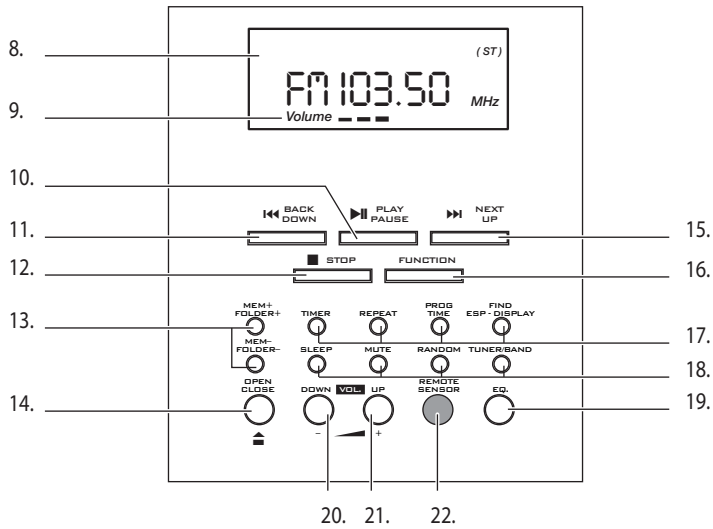
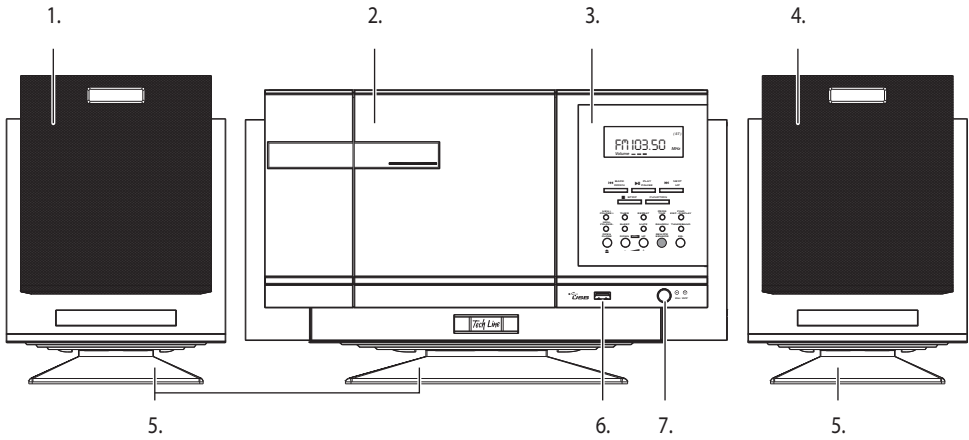



## BEDIENELEMENTE

---

### Vorderseite:

1. Lautsprecher links
2. Motorisierte CD-Türe
3. Anzeige und Bedienteil
4. Lautsprecher rechts
5. Standfüsse (abnehmbar)
6. USB-Anschluss für Flash-MP3-Spieler
7. Ein-/Aus-Schalter

Deutsch

### Bedienteil:

8. LCD-Anzeige
9. Lautstärke-Anzeige (blinkt, wenn Ton stummgeschaltet)
10. PLAY Wiedergabe- und Pause-Taste
11. BACK / DOWN Vorhergehendes Stück (CD) / Suchlauf abwärts (Radio)
12. STOP Stopp-Taste
13. MEM+/Folder+ Speicher / Ordner aufwärts blättern
- MEM-/Folder- Speicher / Ordner abwärts blättern
14. Open/Close CD-Türe öffnen/schliessen
15. NEXT / UP Nächstes Stück (CD) / Suchlauf vorwärts (Radio)
16. FUNCTION Umschaltung zwischen Radio-, CD-, AUX- und CARD-USB
17. TIMER Timerbetrieb
- REPEAT Lied oder CD wiederholen
- PROG.TIME Programmierung und Zeit einstellen
- FIND/ESP/Display Suchfunktion für MP3-CD's
18. SLEEP Einschlaf-taste
- MUTE Stummschaltung (schaltet Ton aus und wieder ein)
- RANDOM Zufallswiedergabe bei CD-Wiedergabe
- TUNER/BAND Umschaltung zwischen UKW (FM) und Mittelwelle (MW)
19. EQ.: Equalizer; Wahl der verschiedenen vorprogrammierten Toneinstellungen
20. VOL. DOWN Lautstärke leiser
21. VOL. UP Lautstärke höher
22. REMOTE SENSOR Fernbedienungsempfänger

### Rechte Seite und Rückseite:

23. SPEAKER Anschlussbuchsen für die beiden Lautsprecher  
+ für das rote Kabel / - für das schwarze Kabel
24. Kopfhörerbuchse 3.5 mm
25. SUBWOOFER Anschluss für einen Subwoofer für stärkere Basswiedergabe (nicht im Lieferumfang)
26. AUDIO LINE IN Anschlüsse für ein externes Wiedergabegerät (z.B. Kassettengerät, DVD)
27. Aufhängevorrichtung für Gerät
28. UKW-Antenne
29. Batteriefach für Stützbatterie
30. Netzkabel



31.

Deutsch

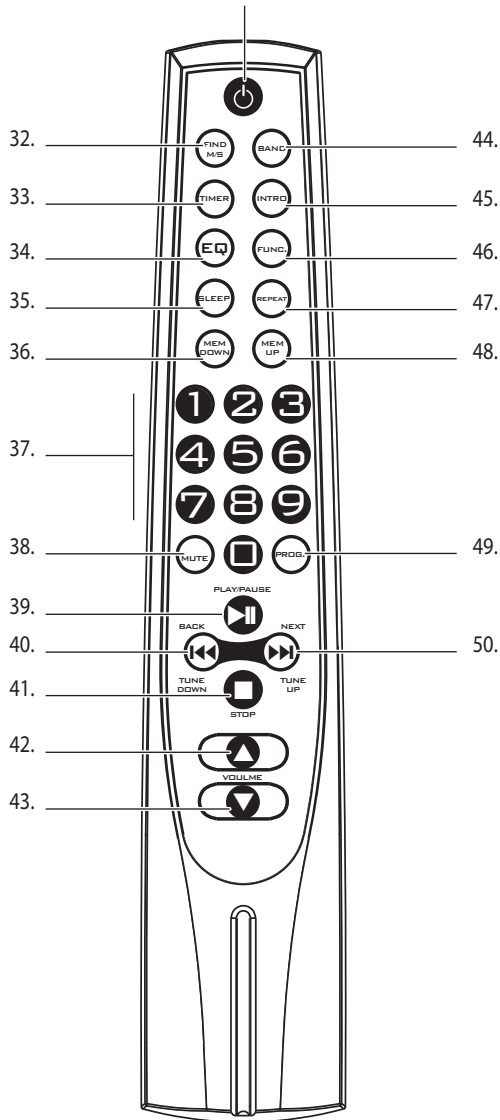



## BEDIENELEMENTE

---

### Fernbedienung:

- |                       |  |
|-----------------------|--|
| 31. Ein-/Aus-Schalten |  |
| 32. FIND M/S          | Suchfunktion für MP3-CD's / Stereo-/Mono-Umschaltung für Radio       |
| 33. TIMER             | Timerbetrieb   |
| 34. EQ.               | Equalizer; Wahl der verschiedenen vorprogrammierten Toneinstellungen |
| 35. SLEEP             | Einschlafaste  |
| 36. MEM-/Folder-      | Speicher / Ordner abwärts blättern                                   |
| 37. 1-9               | Eingabetasten  |
| 38. MUTE              | Stummschaltung (schaltet Ton aus und wieder ein)                     |
| 39. PLAY/PAUSE        | Wiedergabe- und Pause-Taste  |
| 40. BACK / DOWN       | Vorhergehendes Stück (CD) / Suchlauf abwärts (Radio)                 |
| 41. STOP              | Stopp-Taste  |
| 42. VOL. ▲            | Lautstärke höher   |
| 43. VOL. ▼            | Lautstärke leiser  |
| 44. BAND              | Umschaltung zwischen UKW (FM) und Mittelwelle (MW)                   |
| 45. INTRO             | Anspielfunktion für CD   |
| 46. FUNC.             | Umschaltung zwischen Radio-, CD-, AUX- und CARD-USB                  |
| 47. REPEAT            | Lied oder CD wiederholen   |
| 48. MEM+/Folder+      | Speicher / Ordner aufwärts blättern                                  |
| 49. PROG.             | Programmierung und Zeit einstellen                                   |
| 50. NEXT / UP         | Nächstes Stück (CD) / Suchlauf vorwärts (Radio)                      |

Deutsch



## VORBEREITUNG

### Sicherheitshinweise

- Beachten Sie vor der Inbetriebnahme die Sicherheitshinweise auf Seite 18.

Deutsch

### Wandmontage

Alternativ können die Anlage und die beiden Lautsprecher an die Wand gehängt werden. Mithilfe der beige-gelegten Schablone können die Bohrungen an der Wand angebracht werden. Verwenden Sie die mitgelieferten Schrauben und Dübel für die Montage. Wichtig: Die Schraubenköpfe müssen noch ca. 5 mm aus der Wand ragen, damit die Anlage und die Lautsprecher daran gehängt werden können.

### Füsse montieren / Anlage aufstellen

Bevor die Anlage aufgestellt werden kann, müssen die Standfüsse angebracht werden.

- Anlage und Lautsprecher auf eine stabile und weiche Unterlage legen.
- Den grossen Fuss auf Gerät legen 1. und von unten nach oben einfahren 2., bis er einrastet 3.
- Vorgang mit den kleinen Füsse und den Lautsprechern wiederholen

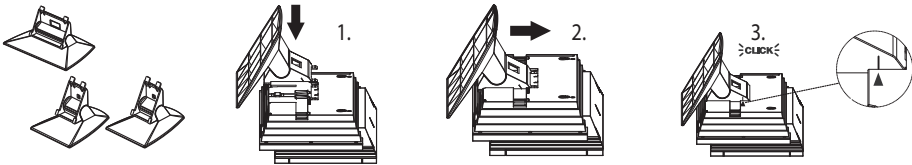

- Anlage und Lautsprecher auf eine stabile Unterlage stellen. Beachten Sie die Sicherheitshinweise auf Seite 18.
- Achten Sie darauf, dass nach oben mindestens 15 cm freier Raum für die motorisierte CD-Türe vorhanden ist.

### Lautsprecher anschliessen

- Lautsprecherkabel abwickeln und zum Anschluss auf der rechten Geräteseite legen.
- Rechter Lautsprecher an den beiden oberen Klemmen anschliessen. Dazu den roten, bzw. schwarzen Knopf drücken und das abisolierte Kabelende in die frei werdende Öffnung einführen (rotes Kabel in die rote Klemme/schwarzes Kabel in die schwarze Klemme). Knopf loslassen, damit das Kabel eingeklemmt wird (es sollte noch ein wenig des silbrigen Kabelendes sichtbar sein).
- Linker Lautsprecher an den unteren beiden Buchsen anschliessen.

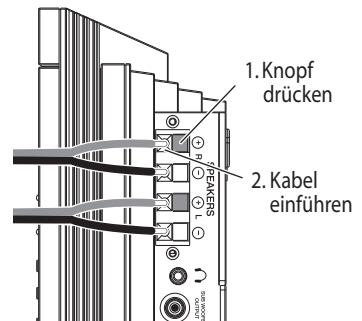





## Stromanschluss

- Netzkabel an der Netzsteckdose (230 V) einstecken (kontrollieren, ob die Netzspannung mit der Angabe auf dem Typenschild übereinstimmt).
- Bei längerem Nichtgebrauch z.B. während den Ferien immer Netzstecker ziehen (Stromsparen).
- Deckel des Batteriefaches (29.) auf der Rückseite öffnen. Zwei 1.5-V-Batterien (Grösse LR6 / AA; nicht im Lieferumfang enthalten) einlegen. Auf richtige Polarität achten (siehe Angaben in Batteriefach)!
- Deckel wieder schliessen.
- Die Batterien stellen sicher, dass die Uhr auch nach einem Stromausfall die korrekte Uhrzeit angibt.

## Uhrzeit / Uhr stellen

Die Uhrzeit wird mit der LCD-Anzeige (8.) angezeigt und muss bei der ersten Inbetriebnahme eingestellt werden. Sind keine Stützbatterien eingesetzt (siehe vorhergehender Abschnitt), muss sie auch nach einem Stromausfall gestellt werden.

- Um die Uhrzeit einzustellen Gerät mit ON-/OFF-Taste ausschalten.
- Taste «PROG./TIME» (17.) 3 Sekunden lang gedrückt halten. In der Anzeige blinkt 12 HOURS
- Mit «BACK»- oder «NEXT»-Taste (11./15.) zwischen 24- oder 12 Std.-Anzeige wählen und mit Taste «PROG./TIME» (17.) bestätigen. In der Anzeige erscheint 00:00 (die ersten beiden Ziffern blinken).
- Mit «BACK»- oder «NEXT»-Taste (11./15.) die Stunde einstellen und mit Taste «PROG./TIME» (17.) bestätigen. In der Anzeige erscheint z.B. 20:00 (die letzten beiden Ziffern blinken).
- Mit «BACK»- oder «NEXT»-Taste (11./15.) die Minute einstellen und mit Taste «PROG./TIME» (17.) bestätigen. In der Anzeige erscheint die eingestellte Uhrzeit, z.B. 20:15.

### Hinweis:

- Wird innert 5 Sekunden keine Taste gedrückt, verlässt das Gerät den Zeiteinstellungs-Modus automatisch. Programmiervorgang wiederholen.



## INBETRIEBNAHME

### Gerät ein-/ausschalten

- Das Gerät durch Drücken der grossen «ON-/OFF»-Taste einschalten. Die blaue Beleuchtung schaltet sich ein und in der Anzeige wird kurz **HELLO** angezeigt. Anschliessend schaltet sich das Gerät in den zuletzt gewählten Zustand, z.B. Radio.
- Durch erneutes Drücken der «ON-/OFF»-Taste Gerät wieder ausschalten. Die blaue Beleuchtung schaltet aus und in der Anzeige wird zuerst **GOOD BYE** und dann die Uhrzeit angezeigt, z.B. **20:15**.

Deutsch

### Musikquelle wählen: Radio, CD, AUX und Card-USB

- Durch wiederholtes Drücken der Taste «FUNCTION» kann zwischen den verschiedenen Musikquellen ausgewählt werden. Die Möglichkeiten:
  - **TUNER** = Radio-Betrieb
  - **CD** = CD-Betrieb
  - **AUX** = Externe-Quelle (= Geräte, die an der seitlichen «AUX»-Buchse angeschlossen sind)
  - **CARD-USB** = MP3-Betrieb (Wiedergabe ab MP3-Player, der an der USB-Buchse angeschlossen ist)
- Die letzte Betriebsart wird beim Ausschalten gespeichert und nach dem Wiedereinschalten automatisch wieder eingestellt, z.B. Radio.

### Lautstärke und Ton einstellen

- Mit den Tasten «VOL. DOWN» und «VOL. UP» kann die Lautstärke leiser oder lauter gestellt werden. Die Lautstärke wird gespeichert und wird beim Wiedereinschalten des Gerätes automatisch wieder eingestellt.
- Mit der Taste «MUTE» wird der Ton stummgeschaltet, z.B. während einem Telefonat. Durch erneutes Drücken wird der Ton wieder eingeschaltet.
- Durch wiederholtes Drücken der Taste «EQ» (=Equalizer) können die verschiedenen vorprogrammierten Tonprogramme abgerufen werden: **ROCK, POP, JAZZ, PASS** (=Neutralstellung) und **CLASSIC**.

### Radio-Betrieb

- Gerät mit «ON-/OFF»-Taste einschalten.
- «FUNCTION»-Taste so oft drücken bis **TUNER** angezeigt wird
- Mit Taste «TUNER/BAND» (18.) gewünschten Wellenbereich wählen («FM» für UKW oder «MW» für Mittelwelle).
- Bei UKW-Betrieb kann der Empfang von schwachen Signalen durch Ausrichten der UKW-Wurfantenne (28.) verbessert werden.
- «BACK»- oder «NEXT»-Taste (11./15.) während 2 Sekunden gedrückt halten, um den automatischen Sendersuchlauf zu starten. Sobald ein Sender gefunden wird, haltet der Suchlauf an und Sie hören den Sender. In der Anzeige wird die Frequenz angezeigt, z.B. **F71 103.50**. Bei Stereo-Sendern erscheint oben rechts in der Anzeige das Symbol ((ST)). Bei schwachem Signal kann der Stereo-Empfang rauschen. Schalten Sie in diesem Fall auf Mono (Taste «FIND/M/S» auf der Fernbedienung drücken).
- Durch erneutes Gedrückthalten der «BACK»- oder «NEXT»-Taste (11./15.) wird der Sendersuchlauf neu gestartet.
- Durch kurzes Drücken der «BACK»- oder «NEXT»-Taste (11./15.) kann auch der Sender schrittweise abgestimmt werden.





## Radio-Sender speichern

- Sender suchen
- Taste «PROG./TIME» (17.) kurz drücken. In der Anzeige erscheint «MEMORY» und oben rechts blinkt der erste, freie Speicherplatz, z.B. 01.
- Mit den beiden Tasten «MEM+/FOLDER+» und MEM-/FOLDER-» den gewünschten Speicherplatz wählen, z.B. 05 und mit «PROG./TIME»-Taste (17.) bestätigen. Der Sender ist gespeichert.
- Um weitere Sender zu speichern, Vorgang wiederholen. Es können bis zu 30 Sender gespeichert werden (bei Mittelwelle 10).
- Mit den beiden Tasten «MEM+/FOLDER+» und MEM-/FOLDER-» kann durch den Speicher geblättert werden, um den gewünschten Sender zu hören.

## CD-Wiedergabe starten / stoppen

- Gerät mit «ON/OFF»-Taste einschalten.
- «FUNCTION»-Taste so oft drücken bis angezeigt wird.
- CD-Fach mit «OPEN/CLOSE»-Taste öffnen.
- Bei der ersten Inbetriebnahme den Schutzkarton aus dem Schacht nehmen.  
Tipp: Bewahren Sie diesen für einen späteren Transport auf (z.B. bei Umzug).
- CD einlegen (Beschriftung nach aussen). Es können auch Mini-CD's mit 8 cm Durchmesser abgespielt werden.
- CD-Fach mit «OPEN/CLOSE»-Taste schliessen.
- Mit PLAY/Pause-Taste Wiedergabe starten. Die CD wird eingelesen und in der LCD-Anzeige erscheint zuerst «CD-READ». Anschliessend erfolgt die CD-Wiedergabe (in der Anzeige erscheinen «Cd», die Stücknummer und die Spielzeit).
- Der CD-Player spielt bis zum Ende der CD und stoppt dann automatisch.
- Mit PLAY/Pause-Taste Wiedergabe unterbrechen. Durch erneutes Drücken weiterspielen.
- Mit der Stopp-Taste Wiedergabe stoppen.
- CD-Fach mit «OPEN/CLOSE»-Taste öffnen um CD zu entnehmen.

### Hinweise:





- TV-Geräte, Mobiltelefone usw. können Störgeräusche verursachen. In diesem Falle Abstand zu diesen Geräten erhöhen.
- Selbstaufgenommene Audio-CD's können nur verwendet werden, wenn sie im PC «finalisiert» wurden.
- Bei eingeschaltetem ESP (Electronic Shock Protection) blinkt zuerst einige Sekunden lang «ESP». Anschliessend leuchtet «ESP» dauernd.
- Beachten Sie die allgemeinen Informationen zu CD's auf Seite 17.

## CD-Titel auswählen





- Durch einmaliges Drücken der «BACK»-Taste kann der aktuelle Titel neu abgespielt werden. Durch wiederholtes Drücken kann zu vorhergehenden Titeln zurückgeblättert werden.
- Mit der «NEXT»-Taste kann zu den nächsten Titeln geblättert werden.
- Werden die «BACK»- oder «NEXT»-Taste gedrückt gehalten, erfolgt schneller Rück- oder Vorlauf. Während des schnellen Rück-/Vorlaufs ist der Ton **leiser geschaltet**.
- Mit der Fernbedienung können Titel direkt angewählt werden, indem die Nummer zweistellig eingegeben wird, z.B. 05 und dann «PLAY/PAUSE» gedrückt wird.



## MP3-CD-Wiedergabe starten/stoppen

- Gerät mit «ON-/OFF-Taste einschalten.
- «FUNCTION»-Taste so oft drücken, bis  angezeigt wird.
- CD-Fach mit «OPEN/CLOSE»-Taste öffnen.
- Bei der ersten Inbetriebnahme den Schutzkarton aus dem Schacht nehmen.  
Tipp: Bewahren Sie diesen für einen späteren Transport auf (z.B. bei Umzug).
- CD einlegen (Beschriftung nach aussen). Es können auch Mini-CD's mit 8 cm Durchmesser abgespielt werden.
- CD-Fach mit «OPEN/CLOSE»-Taste schliessen.
- Mit PLAY/Pause-Taste  **Wiedergabe starten.** Die CD wird eingelesen und in der LCD-Anzeige erscheint zuerst «CD-READ». Anschliessend erfolgt die CD-Wiedergabe (in der Anzeige erscheinen oben rechts die Anzahl Alben, die Stücknummer und die Spielzeit).
- Der CD-Player spielt bis zum Ende der CD und stoppt dann automatisch.
- Mit PLAY/Pause-Taste  **Wiedergabe unterbrechen.** Durch erneutes Drücken weiterspielen.
- Mit der Stopp-Taste  **Wiedergabe stoppen.**
- CD-Fach mit «OPEN/CLOSE»-Taste öffnen um CD zu entnehmen.

## MP3-CD-Titel auswählen

- Durch einmaliges Drücken der «BACK»-Taste  kann der aktuelle Titel neu abgespielt werden. Durch wiederholtes Drücken kann zu vorhergehenden Titeln zurückgeblättert werden.
- Mit der «NEXT»-Taste  kann zu den nächsten Titeln geblättert werden.
- Werden die «BACK»- oder «NEXT»-Taste  gedrückt gehalten, erfolgt schneller Rück- oder Vorlauf. Während des schnellen Rück-/Vorlaufs ist der Ton stummgeschaltet.
- Mit der Fernbedienung können Titel direkt angewählt werden, indem die Nummer eingegeben wird (max. 3-stellig) und dann «PLAY/PAUSE» gedrückt wird.

## MP3-CD-Album auswählen

- Bei MP3-CD's kann mit den Tasten «MEM+/FOLDER+» oder «MEM-/FOLDER-» zusätzlich das Album gewählt werden. Die Albumnummer wird oben rechts über der Spielzeit-Anzeige dargestellt.

## MP3-CD-Titel anzeigen

- Bei MP3-CD's können, sofern auf der CD gespeichert, Titel und Künstlernamen dargestellt werden.
- Taste «FIND/ESP/DISPLAY» (17.) während der Wiedergabe jeweils kurz drücken, um die Angaben lesen zu können.
- Wird die Taste «FIND/ESP/DISPLAY» (17.) während der Wiedergabe 1 Sekunde gedrückt, erscheint eine Laufschrift auf dem Display mit Albumname, Künstlername und Titel. Wird die Taste nochmals 1 Sekunde gedrückt, schaltet die Anzeige wieder auf Spielzeit zurück.





## MP3-CD-Titel nach Name auswählen

Bei MP3-CD's können, sofern auf der CD gespeichert, Titel nach Namen gefunden werden.

- CD einlegen. Falls schon eine eingelegt ist, mit der Stopp-Taste ■ Wiedergabe stoppen.
- Taste «FIND/ESP/DISPLAY» (17.) drücken. In der Anzeige erscheint eine blinkende Lupe, der Buchstabe «A». Falls es einen Titel mit dem Anfangsbuchstaben «A» gibt wird dieser wie im Beispiel unten angezeigt; z.B. «APPLE». Ist keine Titel mit diesem Anfangsbuchstaben vorhanden, wird «NONE» (= kein Eintrag) angezeigt.
- Mit der «BACK»-I◀◀ oder der «NEXT»-▶▶I-Taste (11./15.) kann durch das ganz Alphabet geblättert werden, z.B. zum Buchstaben «B».
- Es können sich für jeden Anfangsbuchstaben auch mehrere Titel auf der CD befinden: Um alle anzuzeigen die Taste «BACK»-I◀◀ oder «NEXT»-▶▶I während 2 Sekunden gedrückt halten (die Lupe hört auf zu blinken und leuchtet dauernd). Mit den Tasten «BACK»-I◀◀ oder «NEXT»-▶▶I kann jetzt durch die Titel geblättert werden.
- Durch Drücken der PLAY/Pause-Taste ▶|| kann der gesuchte Titel abgespielt werden.

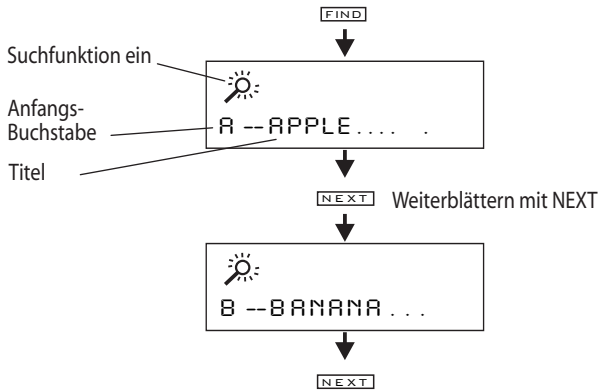

- Der Suchmodus kann durch 2x Drücken Taste «FIND/ESP/DISPLAY» (17.) verlassen werden (die Lupe erlischt).

## MP3-CD-Album auswählen

Bei MP3-CD's können, sofern auf der CD gespeichert, Alben nach Namen gefunden werden.

- CD einlegen. Falls schon eine eingelegt ist, mit der Stopp-Taste ■ Wiedergabe stoppen.
- Taste «FIND/ESP/DISPLAY» (17.) 2x drücken. In der Anzeige erscheint eine Lupe und «Album». Oben rechts wird die Album-Nummer angezeigt, z.B. 01.
- Mit der «BACK»-I◀◀ oder der «NEXT»-▶▶I-Taste (11./15.) werden alle Alben der Reihe nach angezeigt.
- Wenn die Taste «BACK»-I◀◀ oder «NEXT»-▶▶I während 2 Sekunden gedrückt wird, öffnet sich das Album (das Wort «Album» bei der Lupe verschwindet).
- Mit den Tasten «BACK»-I◀◀ oder «NEXT»-▶▶I kann jetzt durch die Titel des Albums geblättert werden.
- Durch Drücken der PLAY/Pause-Taste ▶|| kann das gesuchte Album abgespielt werden.
- Durch Drücken der PLAY/Pause-Taste ▶|| kann der gesuchte Titel abgespielt werden.
- Suchmodus verlassen:
  - Bei Anzeige des Albums durch 1x drücken der Taste «FIND/ESP/DISPLAY» (17.)
  - Bei Anzeige des Titels durch 2x drücken der Taste «FIND/ESP/DISPLAY» (17.)



## Informationen zu MP3

- MP3 (MPEG 2, Layer 3) ist ein digitales Audiodateiformat für Musik. Titel im MP3-Format. Dieses ist stark komprimiert und benötigt, im Vergleich zu «normalen» Audio-CD-Titeln, viel weniger Speicherplatz.
- MP3-CD's erlauben eine weit längere Aufzeichnungszeit als die gewöhnlichen 74 Minuten einer normalen Audio-CD. Die genaue Länge der Aufzeichnungszeit hängt von der Kompressionsrate des Musiktitels ab. Die Kompressionsrate wird in «Kbps» (Kilobits pro Sekunde) angegeben, z.B. «128 kbps». Je höher dieser Zahlenwert ist, desto besser ist die Tonqualität und desto grösser wird die MP3-Datei. Die Aufzeichnungszeit auf einer CD-R wird dagegen kürzer. Normalerweise passen bei einer Kompressionsrate von 128 kbps ungefähr 250-300 Minuten Aufzeichnungszeit auf eine CD-R.
- Musiktitel im MP3-Format können zusammen mit Textinformation aufgezeichnet werden, die ein Bestandteil der Datei sind. Es können Titel und Künstlername aufgezeichnet werden. Das Gerät kann diese dann finden.
- MP3-Titel können vom Internet heruntergeladen werden (bitte die Copyright-Bestimmungen beachten), oder mit spezieller Software an einem PC/MAC selber umgewandelt werden.

## Programmierte CD-Wiedergabe

Es lassen sich bis zu 64 Titel in beliebiger Reihenfolge speichern.

- CD einlegen. Falls schon eine eingelegt ist, mit der Stopp-Taste ■ Wiedergabe stoppen.

### 1. «Normale» Audio-CD's programmieren und wiedergeben

- Programmiertaste «PROG./TIME»-Taste (17.) drücken, um die Programmierfunktion einzuschalten. In der Anzeige erscheint «MEMORY» und «P-01» für den ersten Speicherplatz.
- Mit «BACK»-I◀◀ oder «NEXT»-▶▶I-Taste (11./15.) erstes Lied wählen und mit Taste «PROG./TIME» (17.) bestätigen. In der Anzeige erscheint «02» für den zweiten Speicherplatz.
- Mit «BACK»-I◀◀ oder «NEXT»-▶▶I-Taste (11./15.) nächstes Lied wählen und mit Taste «PROG./TIME» (17.) bestätigen. In der Anzeige erscheint «03» für den zweiten Speicherplatz.
- Vorgehen wiederholen, bis alle gewünschten Titel gewählt sind.
- Mit PLAY/Pause-Taste ▶II Wiedergabe des Programms starten. Die CD wird eingelesen und der erste programmierte Titel ertönt (in der Anzeige erscheinen die Stücknummer und die Spielzeit).
- Mit «BACK»-I◀◀ oder «NEXT»-▶▶I-Taste (11./15.) kann zum vorherigen/nächsten Programm-Titel gesprungen werden.
- Mit der Stopp-Taste ■ Programm-Wiedergabe stoppen.

### 2. MP3-CD's programmieren und wiedergeben

- Programmiertaste «PROG./TIME»-Taste (17.) drücken, um die Programmierfunktion einzuschalten. In der Anzeige erscheint «MEMORY» und «P-01» für den ersten Speicherplatz. Gleichzeitig blinkt oben rechts «00» für das gewünschte Album.
- Mit «BACK»-I◀◀ oder «NEXT»-▶▶I-Taste (11./15.) Album wählen und mit Taste «PROG./TIME» (17.) bestätigen. In der Anzeige blinkt jetzt die Titelnummer «000».
- Mit «BACK»-I◀◀ oder «NEXT»-▶▶I-Taste (11./15.) Titel wählen und mit Taste «PROG./TIME» (17.) bestätigen. In der Anzeige erscheint «P-02» für den zweiten Speicherplatz.
- Vorgehen wiederholen, bis alle gewünschten Titel gewählt sind.
- Mit PLAY/Pause-Taste ▶II Wiedergabe des Programms starten. Die CD wird eingelesen und der erste programmierte Titel ertönt (in der Anzeige erscheinen die Stücknummer und die Spielzeit).
- Mit «BACK»-I◀◀ oder «NEXT»-▶▶I-Taste (11./15.) kann zum vorherigen/nächsten Programm-Titel gesprungen werden.
- Mit der Stopp-Taste ■ Programm-Wiedergabe stoppen.





## Wiederholfunktion (REPEAT)

Mit Hilfe der Wiederholfunktion lässt sich ein Stück, eine CD, Album oder ein Programm wiederholen.

### 1. Bei CD- oder Programm-Wiedergabe

- «REPEAT»-Taste 1x drücken, um das Stück zu wiederholen (in der Anzeige erscheint «REPEAT»).
- «REPEAT»-Taste 2x drücken, um die CD zu wiederholen (in der Anzeige erscheint «REPEAT ALL»).
- Um die Wiederhol- und Zufallsfunktion wieder auszuschalten, «REPEAT»-Taste so oft drücken, bis die «REPEAT»-Anzeige verschwindet.

### 2. Bei MP3-CD- oder Programm-Wiedergabe

- «REPEAT»-Taste 1x drücken, um das Stück zu wiederholen (in der Anzeige erscheint «REPEAT»).
- «REPEAT»-Taste 2x drücken, um die CD zu wiederholen (in der Anzeige erscheint «REPEAT ALL»).
- Um die Wiederhol- und Zufallsfunktion wieder auszuschalten, «REPEAT»-Taste so oft drücken, bis die «REPEAT»-Anzeige verschwindet.

## Zufallswiedergabe (RANDOM)

Bei der Zufallswiedergabe werden die Titel einer CD in einer zufälligen Reihenfolge wiedergegeben.

- Durch Drücken der «RANDOM»-Taste Zufallswiedergabe starten (in der Anzeige erscheint «RANDOM»).
- Durch erneutes Drücken der «RANDOM»-Taste Zufallswiedergabe wieder ausschalten.

## Antischock-Funktion «ESP»

Die Antischockfunktion verhindert Musikaussetzer bei Erschütterungen oder wenn das Gerät Vibrationen ausgesetzt ist. Dazu liest das Gerät die Musikdaten zuerst in einen Zwischenspeicher.

- Mit der PLAY/Pause-Taste ►|| die CD-Wiedergabe starten. Die blinkende «ESP»-Anzeige zeigt an, dass der Zwischenspeicher der Antischock-Funktion gefüllt wird.
- Bei gefülltem Speicher hört die Anzeige auf zu blinken und es können während max. 100 Sekunden kompensiert werden. Bei längeren Störungen wird der Ton stummgeschaltet.











### Hinweise:

- Mit der Antischockfunktion ESP dreht die CD schneller und zusätzlich arbeitet der Zwischenspeicher.
- Störungen von zerkratzten CD's werden durch die Antischockfunktion nicht behoben.
- Bei der Wiedergabe von MP3-CD's ist die Antischockfunktion immer eingeschaltet und lässt sich nicht ausschalten.
- Grobe Störungen / Erschütterungen können auch mit ESP nicht kompensiert werden.



## Weckzeit stellen (Timer)

Mit dem Timer kann die Stereo-Anlage automatisch ein- und wieder ausgeschaltet werden. Sind keine Stützbatterien eingesetzt (siehe Abschnitt «Stromanschluss» auf Seite 7), wird die Weckzeit nach einem Stromausfall gelöscht.

- Gerät mit ON-/OFF-Taste ausschalten.
- Um die Weckzeit einzustellen Taste «TIMER» (17.) 1 Sekunde lang drücken. In der Anzeige erscheint  und  (die ersten beiden Ziffern blinken).
- Mit «BACK»- oder «NEXT»-Taste (11./15.) die Weckzeit-Stunde einstellen. Mit Taste «TIMER» (17.) bestätigen. In der Anzeige erscheint z.B.  (die letzten beiden Ziffern blinken).
- Mit «BACK»- oder «NEXT»-Taste (11./15.) die Minute einstellen und mit Taste «TIMER» (17.) bestätigen. In der Anzeige erscheint die eingestellte Uhrzeit, z.B. . In der Anzeige erscheint  und  (die ersten beiden Ziffern blinken).
- Mit «BACK»- oder «NEXT»-Taste (11./15.) die Ausschalt-Stunde einstellen. Mit Taste «TIMER» (17.) bestätigen. In der Anzeige erscheint z.B.  (die letzten beiden Ziffern blinken).
- Mit «BACK»- oder «NEXT»-Taste (11./15.) die Minute einstellen und mit Taste «TIMER» (17.) bestätigen. In der Anzeige erscheint **TUNER**.
- Mit «BACK»- oder «NEXT»-Taste (11./15.) den gewünschten Modus wählen (TUNER = Radio oder CD) und mit Taste «TIMER» (17.) bestätigen. **In der Anzeige erscheint z.B. die Wecklautstärke .**
- Mit «BACK»- oder «NEXT»-Taste (11./15.) Wecklautstärke wählen und mit Taste «TIMER» (17.) bestätigen. Die Einstellungen werden nacheinander angezeigt. Anschliessend erscheint die Uhrzeit und ein Uhrsymbol .
- Das Gerät schaltet sich zur gewünschten Zeit ein und startet mit CD-Wiedergabe oder schaltet den zuletzt gehörten Radiosender ein. Nach Erreichen der Ausschaltzeit schaltet sich die Anlage wieder aus. Dieser Vorgang wird täglich wiederholt.
- Timer ausschalten durch Drücken der «TIMER»-Taste (17.). Das Uhrsymbol  erlischt. Die Programmierung bleibt im Speicher erhalten und kann durch erneutes Drücken der «TIMER»-Taste jederzeit wieder aktiviert werden.

### Hinweis:

- Wird innert 5 Sekunden keine Taste gedrückt, verlässt das Gerät automatisch den Programmiermodus.





## ANSCHLÜSSE

### MP3-Flash-Player anschliessen und wiedergeben

An der Vorderseite kann an der USB-Buchse ein MP3-Player mit sogenanntem Flash-Speicher angeschlossen werden.

- «FUNCTION»-Taste so oft drücken bis **CARD-USB** angezeigt wird.
- MP3-Player in USB-Buchse stecken.

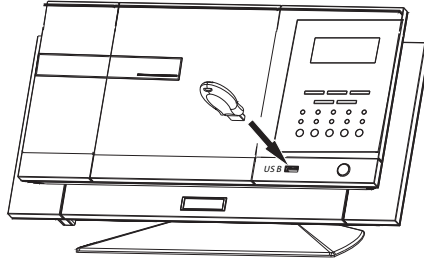

- Über die USB-Buchse wird eine Verbindung mit dem MP3-Player hergestellt. Nach einigen Sekunden erscheint in der Anzeige «STOP».
- Mit der PLAY/Pause-Taste **▶▶** Wiedergabe starten (in der LCD-Anzeige erscheinen Stücknummer und die Spielzeit).
- Mit der PLAY/Pause-Taste **▶▶** Wiedergabe unterbrechen. Durch erneutes Drücken weiterspielen.
- Mit der Stopp-Taste **■** Wiedergabe stoppen.
- Durch einmaliges Drücken der «BACK»-Taste **◀◀** kann der aktuelle Titel neu abgespielt werden. Durch wiederholtes Drücken kann zu vorhergehenden Titeln zurückgeblättert werden.
- Mit der «NEXT»-Taste **▶▶** kann zu den nächsten Titeln geblättert werden.
- Werden die «BACK»-**◀◀** oder «NEXT»-Taste **▶▶** gedrückt gehalten, erfolgt schneller Rück- oder Vorlauf. Während des schnellen Rück-/Vorlaufs ist der Ton stummgeschaltet.
- Mit der Fernbedienung können Titel direkt angewählt werden, indem die Nummer eingegeben wird (max. 3-stellig) und dann «PLAY/PAUSE» gedrückt wird.
- Wie bei der CD-Wiedergabe, können mit der «REPEAT»- und der «RANDOM»-Taste Titel und Albums wiederholt oder nach dem Zufallsprinzip abgespielt werden (siehe auch Seite 13).

#### Hinweise:

- Bevor der MP-Player angeschlossen wird, zuerst mit der Taste «FUNCTION» **CARD-USB** einstellen.
- Obwohl die Stereo-Anlage die USB-Standards 1.1 und 2.0 erfüllt, kann es vorkommen, dass einige MP3-Player 3 nicht funktionieren (infolge nicht Einhaltung des Standards).
- MP3-Player mit integrierter Harddisk funktionieren nicht.



## Kopfhörer anschliessen

- Auf der rechten Seite befindet sich der Kopfhörer-Anschluss (24). An diesem kann ein Stereokopfhörer mit Klinkestecker (3.5 mm) angeschlossen werden.
- Vor dem anschliessen des Kopfhörers Lautstärke reduzieren.
- Bei eingestecktem Kopfhörer werden die Lautsprecher der Stereo-Anlage automatisch ausgeschaltet.
- Um Hörschäden vorzubeugen, Lautstärke nicht zu laut einstellen.
- Bevor Sie den Kopfhörer wieder ausstecken unbedingt Lautstärke reduzieren.

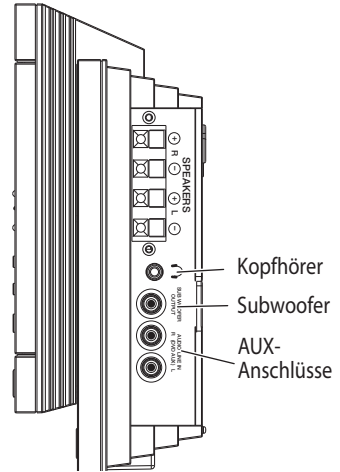

## Externes Wiedergabegerät anschliessen (AUX)

An den beiden seitlichen AUX-Buchsen kann ein Externes Wiedergabegerät angeschlossen werden. So kann beispielsweise der Ton eines DVD-Spielers über die hochwertigen Lautsprecher der Stereo-Anlage gehört werden. Es kann auch ein Kassettengerät, ein MP3-Player mit Tonausgang oder ein TV-Gerät angeschlossen werden (Plattenspieler können nicht angeschlossen werden, da deren Ausgangspegel zu klein ist).

- Beide Geräte mit einem geeigneten Kabel verbinden (die Stereo-Anlage hat sogenannte Cinch-Anschlüsse / die rote Buchse ist für den rechten Kanal).
- Zuerst externes Gerät und dann die Stereo-Anlage mit «ON-/OFF»-Taste einschalten.
- «FUNCTION»-Taste so oft drücken bis angezeigt wird.
- Beim externen Gerät die Wiedergabe starten.
- Lautstärke einstellen.

## Subwoofer anschliessen

An der seitlichen, gelben Subwoofer-Buchse kann ein sogenannter Subwoofer angeschlossen werden. Dieser verstärkt speziell die tiefen Töne (bzw. Bässe) und erhöht so das Hörvergnügen.

### Hinweis:

- Nur aktive Subwoofer mit integriertem Verstärker verwenden. Passive Subwoofers sind nicht geeignet.

## FEHLFUNKTIONEN

- Elektrostatische Entladungen können zu Funktionsstörungen führen. Um diese zu beseitigen, Gerät für einige Minuten vom Netz trennen (Netzstecker ziehen und falls eingesetzt, Batterien entfernen).





## ALLGEMEINE INFORMATIONEN

---

### Pflege und Unterhalt

- Gehen Sie behutsam mit CD's um. Dies gewährleistet eine lange Lebensdauer.
- Gehäuse mit einem weichen, sauberen und mit lauwarmem Wasser angefeuchteten Tuch reinigen.
- Nie Lösungsmittel wie Reinbenzin oder andere starke chemische Reinigungsmittel verwenden, da diese die Gehäuseoberfläche angreifen können.
- Wichtig: Es dürfen keine Flüssigkeiten ins Innere des Geräts gelangen.

### CD's Compact Discs

- CD am Rand festhalten und durch leichtes Drücken auf die Nabe in der Mitte aus der Verpackung nehmen.
- Glänzende Seite der CD nicht berühren, CD auch nicht biegen.
- CD mit der bedruckten Seite (Label) nach oben ins CD-Fach einlegen.
- Eine verschmutzte CD lässt sich u.U. nicht störungsfrei abspielen. Schmutz mit einem weichen Tuch abwischen, dabei immer in einer geraden Linie von der Mitte der Disc nach aussen wischen.  
VORSICHT: Zur Reinigung einer CD bitte keine Lösungsmittel verwenden (Plattensprays, Farbverdünner, Reinbenzin usw.).
- CD nach Gebrauch wieder in ihre Verpackung zurücklegen, damit sie nicht verweilt.
- Beim Zurücklegen darauf achten, die CD nicht zu zerkratzen.
- CD nicht direkter Sonneneinstrahlung, extremen Temperaturen und hoher Luftfeuchtigkeit aussetzen.

## TECHNISCHE DATEN

---

Betriebsspannung	230 V
Ausgangsleistung	10 W an 4 Ohm
Leistungsaufnahme	32 W
Batterien (nicht im Lieferumfang)	Stützbatterie: 2x 1.5 V / Grösse LR06 / AA Fernbedienung: 2x 1.5 V / Grösse LR03 / AAA

## ENTSORGUNG

---

- Ausgediente Geräte bei einer Verkaufsstelle zur kostenlosen, fachgerechten Entsorgung abgeben.
- Geräte mit gefährlichem Defekt sofort entsorgen und sicherstellen, dass sie nicht mehr verwendet werden können.
- Geräte nicht mit dem Hausmüll entsorgen (Umweltschutz!).



## SICHERHEITSHINWEISE

1. **BEDIENUNGSANLEITUNG LESEN** – Bitte vor der Inbetriebnahme des Geräts sämtliche Sicherheits- und Bedienungshinweise lesen.
2. **BEDIENUNGSANLEITUNG AUFBEWAHREN** – Bitte Sicherheits- und Bedienungshinweise aufbewahren für den Fall, dass später etwas nachgeschaut werden muss.
3. **WARNHINWEISE BEACHTEN** – Bitte sämtliche Warnhinweise am Gerät und in der Bedienungsanleitung befolgen.
4. **DEN ANWEISUNGEN FOLGEN** – Bitte sämtlichen Bedienungshinweisen folgen.
5. **WASSER UND FEUCHTIGKEIT** – Bitte das Gerät nicht in der Nähe von Wasser, z.B. neben einer Badewanne, einem Spülbecken, Waschbecken, Swimmingpool oder in einem feuchten Keller, verwenden. **GEFAHR VON STROMSCHLAG**, wenn das Gerät mit Wasser in Berührung kommt, bzw. reinfällt. In diesem Fall nicht nach dem Gerät greifen, sondern zuerst Netzstecker ziehen!
6. **BELÜFTUNG** –Gerät so aufstellen, dass eine ausreichende Belüftung gewährleistet ist und die Lüftungsöffnungen nicht abgedeckt sind. Gerät nie zudecken, nicht auf einem Bett, einem Sofa, einem dicken Teppich oder einer ähnlichen Oberfläche, oder an einem Ort mit ungenügender Luftzirkulation wie z.B. in einem Wandschrank.
7. **WÄRME** –Gerät nicht in der Nähe von Wärmequellen wie Heizkörpern, Warmluft-Austrittsöffnungen, Öfen oder anderen Wärme abstrahlenden Gegenständen (einschliesslich Verstärkern), aufstellen.
8. **STROMVERSORGUNG** – Bitte das Gerät nur an das Netz anschliessen, wie es in der Bedienungsanleitung und auf dem Gerät selbst vermerkt ist.
9. **SCHUTZ DES NETZKABELS** – Bitte das Netzkabel so verlegen, dass niemand darauf tritt und dass es nicht abgeklemmt werden kann durch Gegenstände, die darauf gelegt oder dagegen gestossen werden; besonders sollte auch darauf geachtet werden, dass das Kabel geräte- und steckdoseseitig sicher angeschlossen ist.
10. **REINIGUNG** – Bitte das Gerät nur gemäss Empfehlung reinigen.
11. **NICHTGEBRAUCH** – Bei Nichtgebrauch über einen längeren Zeitraum hinweg, bitte das Netzkabel von der Steckdose trennen und Batterien aus dem Batteriefach und der Fernbedienung entfernen. Die Stereo-Anlage kann nur durch ziehen des Netzsteckers komplett vom Stromnetz getrennt werden.
12. **EINDRINGEN VON FREMDKÖRPERN UND FLÜSSIGKEITEN** – Bitte darauf achten, dass keine Gegenstände oder Flüssigkeiten durch Öffnungen ins Gerät gelangen.
13. **ZU REPARIERENDE BESCHÄDIGUNGEN** – Das Gerät muss durch Fachleute repariert werden, wenn:
  - Netzkabel oder Netzstecker beschädigt sind.
  - Gegenstände oder Flüssigkeiten über Öffnungen ins Gerät gelangt sind.
  - das Gerät im Regen gestanden hat oder in Wasser gefallen ist.
  - das Gerät fallen gelassen oder das Gehäuse beschädigt worden ist.
  - das Gerät nicht ordnungsgemäss zu funktionieren scheint oder sich seine Leistung deutlich wahrnehmbar verändert hat.
14. **WARTUNG** – Bitte das Gerät nur so weit warten, wie in dieser Bedienungsanleitung beschrieben. Sämtliche weiteren Wartungsarbeiten sollten durch Fachleute ausgeführt werden.



## WARNHINWEIS:

Um einen Brand oder elektrischen Schlag zu vermeiden, bitte das Gerät nicht Regen oder Feuchtigkeit aussetzen.



Diese Hinweise befinden sich am Boden, an der Seite oder auf der Rückseite des Geräts.

- VORSICHT: Um einen elektrischen Schlag zu vermeiden, Deckel (oder Rückseite) nicht entfernen. Überlassen Sie Wartungsarbeiten bitte Fachleuten.
- Das Blitzsymbol im gleichseitigen Dreieck weist auf nicht isolierte, «gefährliche» Spannung innerhalb des Geräts hin. Diese kann genügen, um jemandem einen elektrischen Schlag zu versetzen.
- Das Ausrufezeichen im gleichseitigen Dreieck weist hin auf wichtige Bedienungs- und Wartungs- (bzw. Service-) Hinweise in der Bedienungsanleitung des Geräts.
- Spritzwasserwarnung: «Bitte das Gerät nicht nass spritzen und keine mit einer Flüssigkeit gefüllten Gegenstände wie z.B. Vasen auf das Gerät stellen.»
- Warnhinweis: «Bitte dem Gerät während des Betriebs ausreichende Belüftung ermöglichen.»
- Mindestens 100 mm Freiraum rund um das Gerät sind für die ausreichende Belüftung erforderlich.
- Bitte keine brennenden Gegenstände wie z.B. Kerzen auf das Gerät stellen.
- Bitte verbrauchte Batterien sofort aus dem Batteriefach entnehmen und fachgerecht entsorgen. Batterien nicht ins Feuer werfen oder nachladen.



CLASS 1 LASER PRODUCT

## Laser-Sicherheit

- Dieses Gerät verwendet einen unsichtbaren Laser. Nur Fachleute sollten das Gerät öffnen oder warten, da sonst Verletzungsgefahr besteht.  
«VORSICHT: Wird das Gerät nicht wie in dieser Bedienungsanleitung beschrieben verwendet, kann gefährliches Laserlicht austreten.»
- GEFAHR: Unsichtbares Laserlicht tritt aus, wenn der Deckelverschluss nicht ausrastet oder blockiert wird. Bitte nicht direkt in den unsichtbaren Laserstrahl blicken.
- VORSICHT: Gefährliches Laserlicht kann austreten, wenn der Deckelverschluss ausrastet.





## Garantie / Garantie / Garanzia



2 JAHRE GARANTIE  
2 ANS DE GARANTIE  
2 ANNI DI GARANZIA

Die MIGROS übernimmt während zwei Jahren seit Kaufabschluss die Garantie für Mängelfreiheit und Funktionsfähigkeit des von Ihnen erworbenen Gegenstandes.

Die MIGROS kann die Garantieleistung wahlweise durch kostenlose Reparatur, gleichwertigen Ersatz oder durch Rückerstattung des Kaufpreises erbringen. Weiterer Ansprüche sind ausgeschlossen.

Nicht unter die Garantie fallen normale Abnutzung sowie die Folgen unsachgemässer Behandlung oder Beschädigung durch den Käufer oder Drittpersonen sowie Mängel, die auf äussere Umstände zurückzuführen sind. Die Garantieverpflichtung erlischt bei Reparaturen durch nicht MIGROS-autorisierte Servicestellen. Garantieschein oder Kaufnachweis (Kassabon, Rechnung) bitte sorgfältig aufbewahren. Bei Fehlen desselben wird jeder Garantieanspruch hinfällig.

MIGROS garantit, pour la durée de deux ans à partir de la date d'achat, le fonctionnement correct de l'objet acquis et son absence de défauts.

MIGROS peut choisir la modalité d'exécution de la prestation de garantie entre la réparation gratuite, le remplacement par un produit équivalent ou le remboursement du prix payé. Toutes les autres prétentions sont exclues.

La garantie n'inclut pas l'usure normale, ni les conséquences d'un traitement non approprié, ni l'endommagement par l'acheteur ou un tiers, ni les défauts dus à des circonstances extérieures.

La garantie n'est valable que si les réparations ont exclusivement été effectuées par le service après-vente MIGROS ou par les services autorisés par MIGROS.

Nous vous prions de bien vouloir conserver soigneusement le certificat de garantie ou le justificatif de l'achat (quittance, facture). Sans celui-ci aucune réclamation ne sera admise.

La MIGROS si assume per due anni, a partire dalla data d'acquisto, la garanzia per il funzionamento efficiente e l'assenza di difetti dell'oggetto in suo possesso.

La MIGROS può scegliere se eseguire la prestazione di garanzia attraverso la riparazione gratuita, la sostituzione del prodotto con uno di uguale valore o il rimborso del prezzo d'acquisto dello stesso. Ogni altra pretesa è esclusa.

Non sono compresi nella garanzia i guasti dovuti a normale usura, uso inadeguato o danni provocati dal proprietario o da terze persone, oppure derivanti da cause esterne.

L'obbligo di garanzia è valido soltanto all'esplicita condizione, che si ricorra unicamente al servizio dopo vendita MIGROS o ai servizi autorizzati.

Per favore conservi il certificato di garanzia oppure il giustificativo d'acquisto (scontrino, fattura). Con la sua perdita si estingue ogni diritto di garanzia.

### MIGROS Service

Reparatur- oder pflegebedürftige Geräte werden in jeder Verkaufsstelle entgegengenommen.

Les articles nécessitant un service d'entretien ou une réparation sont repris à chaque point de vente.

Gli articoli che necessitano un servizio manutenzione o una riparazione possono essere depositati in ogni punto vendita.



M-INFOLINE  
0848 84 0848  
www.migros.ch

Haben Sie weitere Fragen? Die M-Infoline hilft Ihnen gerne weiter unter der Tel.-Nr. 0848 84 0848 von Montag bis Freitag 08.00 – 18.30 Uhr (8 Rp./Min. von 08.00 – 17.00 Uhr, 4 Rp./Min. von 17.00 – 18.30 Uhr). E-Mail: m-infoline@mgb.ch

Vous avez des questions? M-Infoline est là pour vous aider: 0848 84 0848 du lundi au vendredi de 8 h à 18 h 30 (8 cts/min. de 8 h à 17 h, 4 cts/min. de 17 h à 18 h 30). E-Mail: m-infoline@mgb.ch

Avete altre domande? L'M-Infoline rimane volentieri a vostra disposizione per ulteriori informazioni: 0848 84 0848 dal lunedì al venerdì dalle 8.00 alle 18.30 (8 cent./min. dalle 8.00 alle 17.00, 4 cent./min. dalle 17.00 alle 18.30). E-Mail: m-infoline@mgb.ch