



**MIO★STAR**

# MG 2009GA Mikrowellengerät

D

Bedienungsanleitung; Seite 1



Art.-Nr. 7173.589







# Mikrowellengerät MG 2009GA

## Gratulation!

Mit diesem Gerät haben Sie ein Qualitätsprodukt erworben, welches mit grösster Sorgfalt hergestellt wurde. Es wird Ihnen bei richtiger Pflege während Jahren gute Dienste erweisen.

Vor der ersten Inbetriebnahme bitten wir Sie jedoch, die vorliegende Bedienungsanleitung gut durchzulesen und vor allem die Sicherheitshinweise genau zu beachten.

**Personen, die mit der Bedienungsanleitung nicht vertraut sind, dürfen das Mikrowellengerät nicht benutzen.**

Deutsch

## Inhaltsverzeichnis

	Seite		Seite
<b>Sicherheitshinweise</b>	<b>2</b>	<b>Reinigung</b>	<b>28</b>
Hinweise zu dieser Anleitung	3	<b>Störungen</b>	<b>30</b>
Auspacken	3	<b>Aufbewahrung / Wartung</b>	<b>31</b>
<b>Übersicht der Geräte- und Bedienteile</b>	<b>4</b>	<b>Entsorgung</b>	<b>32</b>
<b>Kurzanleitung</b>	<b>5</b>	<b>Technische Daten</b>	<b>32</b>
<b>Inbetriebnahme</b>	<b>6</b>		
– Vor der ersten Inbetriebnahme	6		
– Verwendungszweck	6		
– Aufstellen	7		
– Zusammensetzen	7		
– <b>Mikrowelle, was Sie wissen sollten</b>	<b>8</b>		
– Anschliessen und Uhr einstellen	10		
– Kindersicherung	10		
– <b>Funktionen der Bedienelemente</b>	<b>11</b>		
– Schnellstart-Funktion	12		
– Garen	12		
– Auto-Menu-Funktion	16		
– Programm-Funktion	18		
– Erwärmen von Gerichten und Getränken	20		
– Zeitschaltuhr (= «Timer»-Betrieb)	22		
– Grillieren / Kombibetrieb	23		
– Auftauen	25		
– <b>Nach dem Gebrauch</b>	<b>28</b>		



## 2 Sicherheitshinweise



Deutsch

Bitte lesen Sie diese Hinweise aufmerksam durch, bevor Sie Ihr Gerät an das Netz anschliessen. Sie enthalten wichtige Sicherheits- und Betriebshinweise.

- Bedienungsanleitung vollständig durchlesen und für Nachbenutzer aufbewahren
- Grundgerät und Kabel nie in Wasser oder andere Flüssigkeiten tauchen (Gefahr durch Stromschlag)
- **Darauf achten, dass Kinder keine Gelegenheit erhalten, mit dem Gerät zu spielen. Gerät an einem für Kinder unzugänglichen Ort aufbewahren**
- Das Gerät darf nur an einer geerdeten Steckdose (230 V / 50 Hz) mit einer Absicherung von 10 A betrieben werden
- Den Netzstecker unbedingt ziehen:
  - vor jeder Umplatzierung des Gerätes
  - vor jeder Reinigung
  - nach Stromunterbrechung
  - wenn Lebensmittel brennen
- Das Netzkabel darf nie über Ecken oder Kanten herunterhängen oder gar eingeklemmt werden. Netzkabel nicht über heisse Gegenstände legen oder hängen sowie vor Öl schützen
- Netzkabel regelmässig auf Beschädigungen untersuchen. Zur Vermeidung von Gefahren darf ein beschädigtes Netzkabel nur vom MIGROS-Service ersetzt werden
- Netzstecker/-kabel und Gerät nicht mit feuchten oder nassen Händen berühren. Immer am Stecker und nicht am Kabel ziehen
- Gerät niemals am Netzkabel tragen oder ziehen
- Ist ein Verlängerungskabel nötig, darauf achten, dass dieses für das Gerät geeignet ist (3-polig mit Erde und 1.5 mm<sup>2</sup> Ader-Querschnitt). Darauf achten, dass das Kabel nicht zur Stolperfalle wird
- Wir empfehlen, das Gerät über einen FI-Schutzschalter anzuschliessen. Im Zweifelsfalle fragen Sie eine Fachperson
- Gerät während des Betriebs niemals verrücken (Verbrennungsgefahr)
- **Während des Betriebs werden Gehäuse und Glastüre sehr heiss: Nicht berühren!**
- Gerät vor dem Wegräumen vollständig abkühlen lassen (Verbrennungsgefahr)
- Keine Gegenstände auf das Gerät stellen (Brandgefahr!)
- Gerät nicht verwenden bei:
  - Gerätestörung
  - beschädigtem Netzkabel
  - wenn das Gerät heruntergefallen ist oder wenn sonstige Beschädigungen vorliegen
- In solchen Fällen das Gerät sofort durch den MIGROS-Service überprüfen und reparieren lassen
- Das Gerät ist nur für den Haushaltsgebrauch bestimmt
- Nur Original-Zubehörteile verwenden

- Bei der Wahl des Anwendungsortes müssen folgende Punkte berücksichtigt werden:
  - Geräte auf eine trockene, stabile und ebene Standfläche und nicht direkt unter eine Steckdose stellen. Mindestabstand von 60 cm zu Spülbecken und Wasserhähnen einhalten
  - Stellen Sie das Gerät nicht auf oder unter entflammbare, schmelzbare Vorrichtungen und Küchenvorbauten oder in die Nähe von Vorhängen. Mindestabstand von 70 cm einhalten
  - **Mindestabstand von 10 cm zur Wand und zu anderen Gegenständen einhalten. Nach oben 30 cm**
  - **Gerät nicht abdecken. Die Luftschlitze oben und seitlich freihalten**
  - Mikrowellengerät nicht in eine Küchenkombination einbauen (Brandgefahr)
  - Gerät und Netzkabel nicht auf heisse Oberflächen oder in der Nähe von offenen Flammen abstellen. Mindestabstand von 50 cm einhalten
    - Nur in trockenen Räumen verwenden
    - Mikrowellengerät so weit wie möglich von TV- und Radiogeräten aufstellen (Empfangsstörungen)
    - Kabel nicht herunterhängen lassen (Stolpergefahr)
  - Das Mikrowellengerät ist ausschliesslich zum Zubereiten von Lebensmitteln bestimmt (keine Chemikalien oder andere Materialien erhitzen)
  - Das Gerät darf nur unter Aufsicht bedient werden
  - Nur **mikrowellenfeste Behälter** verwenden. Niemals «normales» Geschirr aus Plastik, Aluminium oder Papier brauchen und keine grossflächigen Metallgegenstände verwenden (Brand- und Stromschlaggefahr)
  - **Niemals Gerät ohne Drehunterlage und Drehteller betreiben**
  - **Wichtig! Niemals verschlossene Gläser, Büchsen oder ganze Eier erhitzen (Explosionsgefahr!)**
  - **Sicherheitstüre ganz verschliessen. Nur dann und bei eingestellter Mikrowellen-Leistung und bei eingestellter Gardauer startet das Gerät den Betrieb**
  - **Nie am Sicherheitsverschluss manipulieren. Sicherstellen, dass Türe sowie die Türdichtungen immer intakt sind**
  - **Gerät nie leer laufen lassen (Gefahr von Geräteschaden)**
  - **Keine Lebewesen in den Garraum stellen**
  - **Der Kochvorgang muss überwacht werden!**
  - **Lebensmittel können brennen oder Rauch erzeugen. Wenn Lebensmittel brennen, sofort Netzstecker ziehen. Türe nicht öffnen, das Metallgehäuse ist feuersicher!**
  - Personen, die mit der Bedienungsanleitung nicht vertraut sind, Personen unter Alkohol-, Medikamenten- oder Drogeneinfluss sowie Kinder dürfen das Gerät nicht oder nur unter Aufsicht bedienen
  - Personen, einschliesslich Kinder, die aufgrund ihrer physischen, sensorischen oder geistigen Fähigkeiten oder ihrer Unerfahrenheit oder Unkenntnis nicht in der Lage sind, das Gerät sicher zu benutzen, dürfen das Gerät nicht ohne Aufsicht oder Anweisung durch eine verantwortliche Person benutzen





## Hinweise zu dieser Anleitung

Diese Bedienungsanleitung kann nicht jeden denkbaren Einsatz berücksichtigen. Für weitere Informationen oder bei Problemen, die in dieser Bedienungsanleitung nicht oder nicht ausführlich genug behandelt werden, wenden Sie sich an die M-Infoline (Telefonnummer auf der Rückseite dieser Anleitung).

**Bewahren Sie diese Bedienungsanleitung sorgfältig auf und geben Sie diese allenfalls an Nachbenutzer weiter.**

## Auspacken

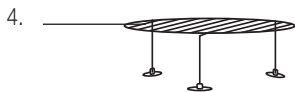
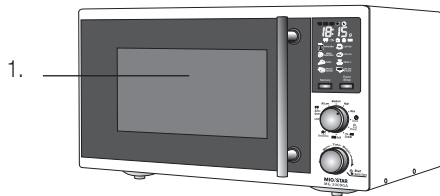
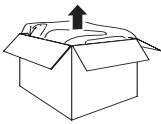

– Mikrowellengerät und Zubehör aus der Verpackung nehmen

– Bitte überprüfen Sie nach dem Auspacken, ob folgende Teile vorhanden sind:

1. Mikrowellengerät
2. Glasdreheller
3. Drehunterlage
4. Grillrost

– Glasdreheller und Grillrost sorgfältig mit einem handelsüblichen Reinigungsmittel reinigen. Grundgerät mit feuchtem Tuch abwischen und trockenreiben

– Das Edelstahlgehäuse ist für den Transport mit einer **grünen Folie** geschützt. Folie nach dem Auspacken komplett abziehen/entfernen und entsorgen (Gerät nicht mit Folie in Betrieb nehmen, da diese sonst schmelzen/brennen könnte!)

– **Kontrollieren Sie, ob die Netzspannung (230 V)** mit der Gerätespannung übereinstimmt (siehe Leistungsschild des Gerätes)

– **Vernichten Sie sämtliche Plastikbeutel**, denn diese könnten für Kinder zu einem gefährlichen Spielzeug werden!

### Tipp:

– Bewahren Sie die Verpackung (Karton, Styropor) für spätere Transporte auf (z.B. für Umzüge, Service usw.).





## 4 Übersicht der Geräte- und Bedienteile

Deutsch

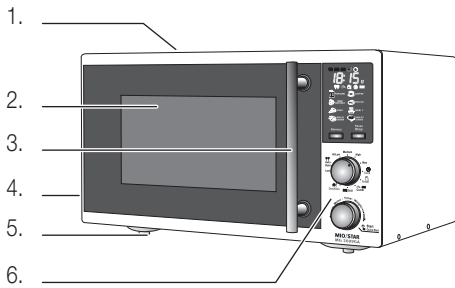

### Mikrowellengerät:

1. Gehäuse (Oberseite während Grillbetrieb heiss)
2. Abgedichtete Sicherheitstüre mit Sichtfenster
3. Türgriff zum Öffnen (ziehen)
4. Lüftungsschlitze nicht abdecken (Vorsicht, heisser Dampfaustritt!)
5. Füße (Gerät nicht direkt auf kratz- oder wärmeempfindliche Oberfläche stellen)
6. Bedienteil

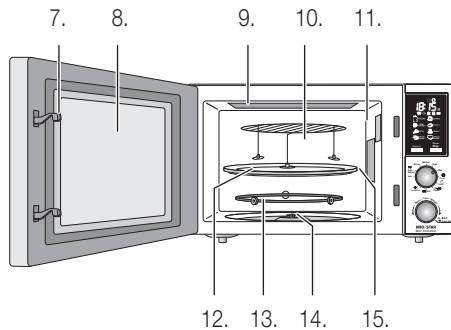

### Garraum:

7. Verschlussshaken von Türe
8. Türe
9. Integriertes Grillelement (1000 W)
10. Grillrost verchromt
11. Garraumbeleuchtung
12. Drehteller aus speziellem Glas
13. Drehunterlage
14. Antrieb für Drehunterlage und Drehteller
15. Hellbraune Schutzabdeckung des Magnetrons (nicht entfernen und nicht beschädigen!)

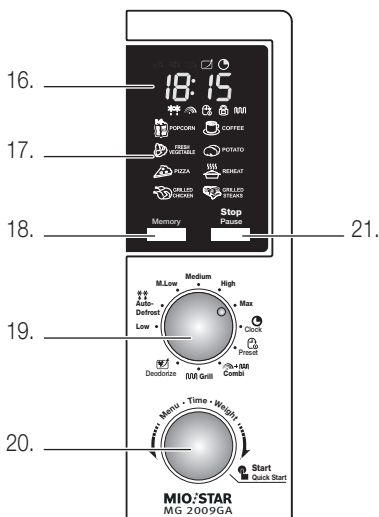

### Bedienteil:

16. Multifunktionsanzeige (Uhr, Kochdauer und Gewicht)
17. Übersicht «Auto-Menu» (Seite 16)
18. **Memory**: Speichertaste für Programmierung (Seite 18)
19. Wahlknopf für:  
**Low bis Max**: Mikrowellenleistung  
**Auto Defrost**: Auftaufunktion (Seite 25)  
**Clock**: Uhr stellen (Seite 10)  
**Preset**: Programm-Funktion (Seite 18)  
**Combi**: Grill- und Mikrowellenbetrieb (Seite 23)  
**Grill**: Grillieren (Seite 23)  
**Deodorize**: schlechte Gerüche beseitigen (Seite 28)
20. Drehknopf für Menueinstellungen, Zeit, Gewicht
21. **Stop/Pause**: Stop-, Pause- und Löschkfunktion





# Kurzanleitung

Diese Kurzanleitung beinhaltet nur die wichtigsten Bedienungsschritte. Aus Sicherheitsgründen empfehlen wir Ihnen die detaillierte Bedienungsanleitung (s. nächste Seite) zu lesen, in der alle wichtigen Funktionen beschrieben sind. Beachten Sie auch die Sicherheitsvorschriften auf den Seiten 2 und 6.

## 1. Aufstellen

Bei der Wahl des Anwendungsortes bitte die wichtigen Hinweise auf Seite 7 beachten.

## 2. Zusammensetzen

- Netzstecker ziehen
- Türe öffnen (am Griff ziehen)
- Drehunterlage im Garraum auf den Drehmechanismus stellen. Dann Drehteller eingemittet auf die Drehunterlage legen

### Hinweise:

- Gerät nie ohne Drehunterlage und Drehteller betreiben
- Für Grillfunktion den Grillrost auf den Drehteller stellen

## 3. Mikrowelle, was Sie wissen sollten

- Beachten Sie bitte die Hinweise und Tipps über Mikrowelle auf Seite 8

## 4. Anschliessen und Uhr einstellen

- Netzstecker einstecken
- Uhr einstellen, siehe Seite 10

## 5. Inbetriebnahme

- Flüssigkeit/Speise in mikrowellenfestem Behälter mittig auf den Drehteller stellen
- Sicherheitstüre schliessen

### Wichtig!

- Niemals verschlossene Gläser, Büchsen oder ganze Eier erhitzen (Explosionsgefahr!)
- Nur mikrowellenfeste Gefässe verwenden (speziell bei Glas, da dieses sonst brechen kann)

## 5.1 Schnellstart-Funktion

- Siehe Seite 12

## 5.2 Garen

- Mit dem **Wahlknopf** gewünschte Leistung einstellen, z.B. «Medium».
- **Drehknopf** , nach rechts drehen um die gewünschte **Gardauer einzustellen**.
- Durch Drücken des Drehknopfes «**Start/Quick Start**» Garvorgang starten
- **Speisen von Zeit zu Zeit umrühren: Stop/Pause**-Taste drücken und Tür öffnen. **Vorsicht! Entweichender Dampf!** Nach dem Umrühren Türe schliessen und Durch Drücken des Drehknopfes «**Start/Quick Start**» Garvorgang fortsetzen (das Gerät fährt automatisch mit der gleichen Zeiteinstellung fort)
- **Nach Ablauf der eingestellten Zeit** ertönt ein Doppel-Piepston, das Gerät und die Garraumbeleuchtung schalten aus. In der Anzeige leuchtet «**End**». Durch Drücken von «**Stop/Pause**» Anzeige löschen (es erscheint wieder die Uhrzeit)
- **Standzeit:** Nach dem Garen muss sich die Temperatur im Gericht noch gleichmässig verteilen, daher Gericht noch einige Minuten zum Nachziehen stehen lassen

## Auftauen

- Siehe Seite 25

## Erwärmen

- Siehe Seite 20

## Grillieren

- Siehe Seite 23

## 6. Nach dem Gebrauch

- Türe öffnen
- Behälter mit Speisen vorsichtig entnehmen. **Vorsicht: heiss!**
- Gerät komplett abkühlen lassen
- Gerät aus hygienischen Gründen nach jedem Gebrauch reinigen (siehe «Reinigung» Seite 28)





## 6 Inbetriebnahme

Deutsch



### Vor der ersten Inbetriebnahme

Bitte beachten Sie, dass unsachgemässer Umgang mit Strom tödlich sein kann. Bitte lesen Sie daher die Sicherheitshinweise auf Seite 2 und die nachfolgenden Sicherheitsmassnahmen:

- Keine Gegenstände auf das Gerät stellen (Überheizungs- und Brandgefahr)
- Gerät nicht abdecken. Die Luftschlitze oben und seitlich immer freihalten
- Mindestabstand von 10 cm zur Wand und zu anderen Gegenständen einhalten
- Während des Betriebs Gerät niemals verrücken (Verbrennungsgefahr)
- Gehäuse und Glastüre werden während des Betriebs sehr heiss: Nicht berühren!
- Darauf achten, dass Kinder keine Gelegenheit erhalten, mit dem Gerät zu spielen
- Die Reinigung darf nur nach Ziehen des Netzsteckers und nach kompletter Abkühlung des Gerätes erfolgen
- Gerät nur in trockenen Räumen verwenden

**Vor dem ersten Gebrauch** Drehteller und Grillrost sorgfältig mit warmem Wasser und etwas Spülmittel abwaschen und gut abtrocknen. Das Grundgerät darf nur mit einem angefeuchteten Tuch abgewischt und getrocknet werden (siehe «Reinigung» Seite 29).

### Verwendungszweck

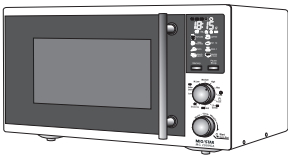

Die Mikrowelle ist eine ideale Ergänzung zu herkömmlichen Garmethoden und eignet sich ausgezeichnet zur zeitsparenden Speis Zubereitung.

Das Gerät ist sofort einsatzbereit, braucht keine Vorwärmphase und kann sekundenschnell Temperaturen um den Siedepunkt erreichen. Aufgrund der kurzen Kochzeit bleibt der Eigengeschmack der Lebensmittel erhalten und es findet kein Verkochen statt.

Das Mikrowellengerät ist mit einer Grillfunktion (1000 W) ausgestattet. So können die schnellen Eigenschaften der Mikrowelle mit der Funktion eines Grills verbunden werden, z.B. für knusprige oder gebräunte Oberflächen. Än Guete!

### **Wichtig!**

- Das Gerät ist nur für den Gebrauch im Haushalt bestimmt





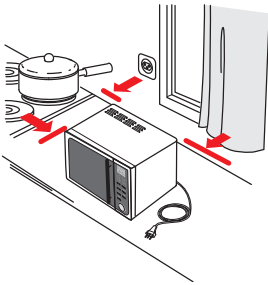

## 1. Aufstellen

Bei der Wahl des Anwendungsortes müssen folgende Punkte berücksichtigt werden:

- **Netzstecker ziehen**
- Gerät auf eine trockene, stabile und ebene Standfläche und nicht direkt unter eine Steckdose stellen. Mindestabstand von 60 cm zu Spülbecken und Wasserhähnen einhalten
- Gerät und Netzkabel nicht auf oder neben heiße Oberflächen (Herdplatte etc.) oder in der Nähe von offenen Flammen abstellen. Mindestabstand von 50 cm einhalten
- Gerät nicht auf empfindliche Unterlagen (z.B. lackierte Möbel), auf oder unter entflammare, schmelzbare Vorrichtungen und Küchenvorbauten oder in die Nähe von Vorhängen stellen. Mindestabstand von 70 cm einhalten
- **Das Gerät ist nicht für einen Einbau geeignet: Brandgefahr!**
- **Die hellbraune Schutzabdeckung des Magnetrons (im Garinnenraum) darf nicht entfernt oder beschädigt werden!**
- Gerät nicht abdecken und keine Gegenstände darauf stellen. Die Luftschlitze oben und seitlich freihalten!
- Mindestabstand von 10 cm zur Wand und zu anderen Gegenständen einhalten. Nach oben mindestens 30 cm freihalten
- Mikrowellengerät so weit wie möglich von TV- und Radiogeräten aufstellen (Empfangsstörungen)
- Netzkabel nicht herunterhängen lassen (Stolpergefahr!)
- Gerät ausser Reichweite von Kindern anwenden. Kinder erkennen die Verletzungsgefahren nicht, die von einem Haushaltsgerät ausgehen können!

## 2. Zusammensetzen

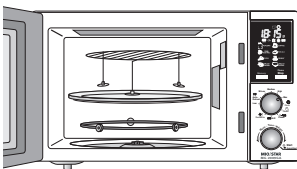
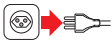

- **Netzstecker ziehen**
- **Gerätetüre** öffnen (an Griff ziehen)
- **Drehunterlage** im Garraum auf den Drehmechanismus stellen (in die vorgesehene runde Ausbuchtung legen)
- Dann **Drehteller** eingemittelt auf die Drehunterlage legen. Liegt der Teller nicht mittig auf, streift er (Kratzgeräusch ist zu hören)
- Für Grillfunktion resp. Garen von kleinen Speisen **Grillrost** auf den **Drehteller** stellen

### Hinweise:

- Drehteller **niemals umgekehrt** einlegen
- Das Gerät funktioniert nur, wenn Drehunterlage und Drehteller korrekt eingesetzt sind
- **Gerät nie ohne Drehunterlage und Drehteller betreiben**





## 8 Inbetriebnahme

Deutsch

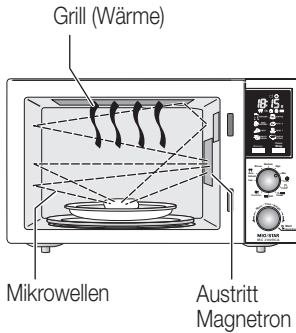

### 3. Mikrowelle, was Sie wissen sollten

Das Mikrowellengerät ist ein praktisches Haushaltgerät, mit dem Speisen und Getränke einfach und schnell aufgetaut oder erwärmt werden können. Nachfolgend erhalten Sie einige Informationen und Tipps im Umgang mit dem Mikrowellengerät:

#### Funktionsweise

Im Geräteinneren werden aus Strom mit einem so genannten Magnetron Mikrowellen erzeugt. Diese bringen die in allen Speisen vorhandenen Wassermoleküle in Schwingung, was zu einer Erwärmung der Speisen führt. Im Gegensatz zu herkömmlichen Kochmethoden, werden bei der Mikrowelle die Speisen von innen nach aussen erwärmt. Wichtig ist eine optimale Verteilung der Mikrowellen im Garraum. Diese erfolgt hier durch einen Drehteller. Die ersten Mikrowellengeräte wurden bereits 1950 hergestellt.

#### Was sind Mikrowellen?

Mikrowellen sind hochfrequente, elektromagnetische Wellen. Sie sind unsichtbar, ähnlich wie bei Radio-, Fernseh-, Natel- und Radarwellen. Sie durchdringen Papier, Glas, Porzellan und Kunststoffe, ohne dass diese erhitzt werden. Von Metall werden sie jedoch, wie Licht an einem Spiegel, reflektiert. Deshalb dürfen keine Metallgefäße zum Kochen verwendet werden. Die Speisen können direkt auf einem mikrowellenfesten Teller oder in speziellen Mikrowellengefäßen (erhältlich in Ihrer MIGROS: z.B. «Micro Clever» von MIGROS TOPLINE) gegart werden. Pfannen und Töpfe sind also unnötig und ungeeignet.

#### Vorteile der Mikrowelle

Die Mikrowelle ist eine gute und moderne Ergänzung zu traditionellen Kochmethoden. Speisen können mit der Mikrowelle auf einfache und vor allem zeitsparende Weise erwärmt werden. Warum ist das Kochen mit Mikrowellen schneller als das konventionelle Kochen? Die Mikrowellen durchdringen das Kochgut sofort nach dem Einschalten und erwärmen alle Wassermoleküle im Innern der Lebensmittel. Beim konventionellen Kochen muss die Wärme von der Oberfläche her eindringen, das dauert länger und die Oberfläche wird stärker gegart (verbrannt) als das Innere. Weil es länger dauert werden auch mehr wertvolle Inhaltsstoffe zerstört (verköcht).

Die Geräte müssen auch nicht vorgeheizt werden und sind sofort einsatzbereit. Dank der kurzen Garzeit bleiben die Vitamine, Nährwerte und Mineralien im Gargut und werden nicht mit dem Kochwasser ausgeschwemmt. Das ursprüngliche Aroma und die natürliche Farbe des Gargutes bleiben erhalten.



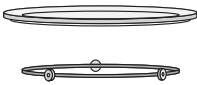
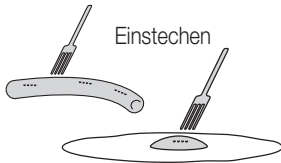

### Kann ich alles garen?

Bis auf wenige Ausnahmen, können Sie alle Speisen in der Mikrowelle erwärmen. **Erwärmen Sie jedoch niemals** ganze Eier, verschlossene Gläser oder Büchsen, denn diese können durch die Hitze im Innern explodieren.

**Wichtig:** «Umschlossene» Lebensmittel wie z.B. Würste, Eidotter (z.B. bei Spiegelei) oder Kartoffeln (Gschwellti) usw. vor dem Erwärmen immer zuerst mehrfach mit einer Gabel einstechen. Der Dampf im Innern kann so problemlos entweichen und das Kochgut platzt nicht.

### Was muss ich beachten?

**Bei Flüssigkeiten:** Wenn Flüssigkeiten wie Wasser erwärmt werden, kann es vorkommen, dass der Siedepunkt von 100 °C in einzelnen Wasserschichten bereits erreicht wurde, aber dennoch keine typische Dampfblasen auftreten. Wird nun das Wasserglas/-tasse entnommen oder verschoben, kann es sein, dass sofort eine Dampfblasenbildung eintritt und somit ein plötzliches Überkochen stattfindet (Verbrühungsgefahr!). Dieser Effekt wird Siedeverzug genannt und ist normal. Sie können diesen verhindern, indem Sie z.B. einen Teelöffel in die Tasse/Glas legen und die Tasse/Glas nach dem Erhitzen noch einige Sekunden im Gerät stehen lassen.

**Allgemein:** Verwenden Sie das Gerät nie ohne Drehteller oder ohne Gargut, da dies zu Geräteschäden durch Überlastung führen kann. Achten Sie immer darauf, dass das Gargut einen Mindestabstand von ca. 3 cm von der Gehäusewand hat, da sonst eine Funkenbildung entstehen kann. Nahrungsmittel mit grossem Wasser- oder Fettgehalt garen schneller als trockene Produkte. **Tipp:** Trockene Lebensmittel anfeuchten. Die Mikrowellen durchdringen das Kochgut nicht regelmässig, weil sie abgelenkt werden, oder weil das Wasser unregelmässig verteilt ist. Dadurch kann das Kochgut unregelmässig erhitzt sein. **Tipp:** Kochgut periodisch umrühren oder drehen. Speziell Kleinkindernahrung gut umrühren und ausgiebig vorkosten.

Die Mikrowelle erwärmt zwar nur Wasser, das sich in Speisen oder im Gefäss befindet. Durch dessen Erwärmung wird aber auch das Kochgeschirr erhitzt. Nehmen Sie daher das Kochgeschirr immer mit einem Topflappen aus dem Gerät.

### Sicherheit

Mikrowellen können das Gehäuse nicht verlassen und sind daher für den Benutzer unbedenklich. Auch die Türe hat eine Abschirmung in Form eines Lochbleches (ist durch die Scheibe sichtbar). Die Türe hat zusätzlich einen integrierten Sicherheitsschalter, der beim Öffnen automatisch die Mikrowellenerzeugung abschaltet.

**Wichtig:** Achten Sie darauf, dass die Türinnenseite und die Kontaktfläche zum Garraum immer sauber ist.



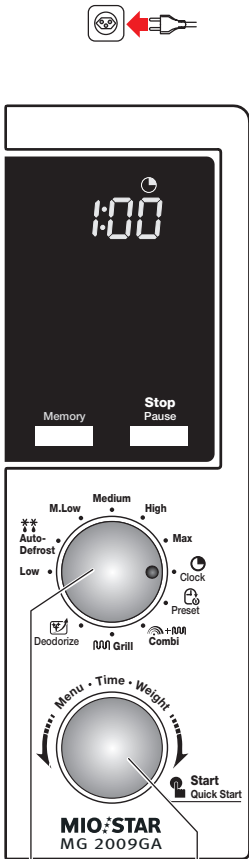

Wahlknopf auf «Clock»

Drehknopf

#### 4. Anschliessen und Uhr einstellen

- Das Gerät ist durch Einstecken des Netzsteckers (230 V / 50 Hz) betriebsbereit. Es ertönt ein Piepston und in der Anzeige erscheint 1:00
- **Wahlknopf** auf «Clock» drehen
- **Drehknopf** im Uhrzeigersinn um eine Raststellung drehen; in der Anzeige erscheint «Hr 12» für 12-Stundenanzeige
- Durch wiederholtes Drücken des **Drehknopfes** zwischen 12- und 24-Stundenanzeige wählen
- Mit **Drehknopf** Stunde einstellen, z.B. «18» und durch Drücken des Drehknopfes bestätigen
- Mit **Drehknopf** Minute einstellen, z.B. «15» und durch Drücken des Drehknopfes bestätigen. Die Uhr ist jetzt gestellt.

#### Hinweise:

- Die Uhrstellfunktion kann durch Drücken der «**Stop/Pause**»-Taste jederzeit beendet werden
- Nach Stromunterbruch oder bei Sommer-/Winterzeitumstellung Uhr wie beschrieben neu einstellen

#### 5. Kindersicherung

- Das Gerät ist mit einer Kindersicherung ausgestattet. Diese bei Abwesenheit aktivieren
- Taste «**Stop/Pause**» im ausgeschalteten Zustand während mindestens 3 Sekunden gedrückt halten. Es ertönt ein Piepston und in der Anzeige erscheint ein Schlosssymbol
- Kindersicherung durch erneutes, langes Drücken der «**Stop/Pause**»-Taste ausschalten. Es ertönt ein Piepston und in der Anzeige erlischt das Schlosssymbol

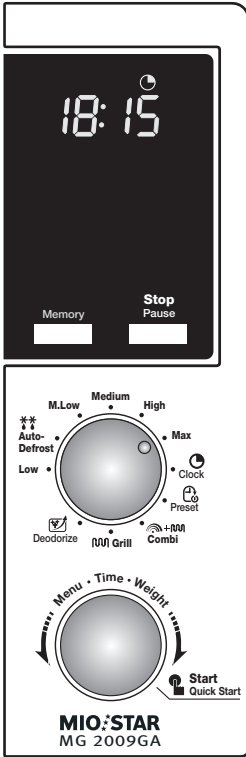

## 6. Funktionen der Bedienelemente (Übersicht)

Für eine sehr einfache Bedienung ist das Mikrowellengerät mit einer elektronischen Steuerung ausgestattet. Nachfolgend finden Sie eine Kurzübersicht der Tastenfunktionen:

### «Memory»

- Speicher-Taste einstellen für Programmfunktion (siehe Seite 18)

### «Stop/Pause»

- Taste einmal drücken: Der Garvorgang wird unterbrochen (= Pause) und die Speisen können umgerührt werden. Durch erneutes Drücken des Drehknopfes «Start/Quickstart» Garvorgang fortsetzen
- Taste zweimal drücken: Der Garvorgang wird gestoppt und alle Einstellungen werden gelöscht
- Taste in ausgeschaltetem Zustand während 3 Sekunden drücken: Die Kindersicherung ist aktiviert. Erneut 3 Sekunden drücken um Sicherung auszuschalten

### «Low, M.Low, Medium, High und Max»

- Mikrowellen-Leistungsstufe einstellen (siehe Seite 12 – 13)

### «Auto-Defrost»

- Auftaufunktion (siehe Seite 25)

### «Clock»

- Uhr stellen (siehe Seite 10)

### «Preset»

- Zeitschaltuhr (= «Timer»; siehe Seite 22)

### «Grill» und «Combi»

- Grill- oder Kombibetrieb mit Mikrowelle (siehe Seite 23)

### «Start/Quick Start» (Drehknopf drücken)

- Schnell-Start: Taste (mehrmals) drücken und das Gerät gart mit eingestellter Mikrowellenleistung während 30 Sekunden (oder in 30er Schritten; siehe Seite 12)
- Kochvorgang nach Einstellung/Programmierung starten
- Bestätigungs-Taste für Einstellungen

### «Menu, Time, Weight» (Drehknopf drehen)

- Drehknopf zum Einstellen von Menu, Zeit und/oder Gewicht
- Nach links drehen: Aus der Stopp-Stellung (= vorgängig keine Tasten gedrückt) Wahl von Auto-Menu 1–8 (siehe Seite 16)





## 12 Inbetriebnahme

Deutsch

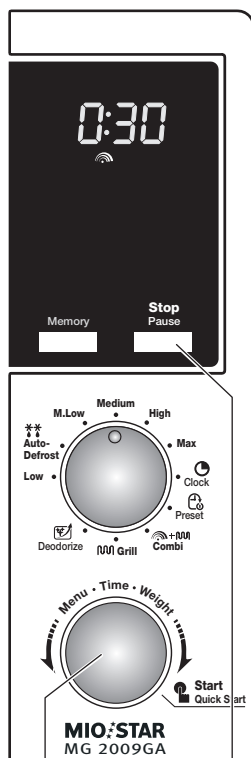

Drehknopf:  
– Schnellstart  
– Garzeit in  
30-Sekunden-  
Schritten  
erhöhen

unterbrechen/  
stoppen

### 7. Schnellstart-Funktion

Für besonders schnelles Garen, kann die Schnellstart-Funktion gewählt werden. Bei dieser wird mit 100% Mikrowellenleistung (= 800 W) während 30 Sekunden gegart. Verwenden Sie diese Funktion erst, wenn Sie schon Erfahrung mit Mikrowelle haben.

- Mit dem **Wahlknopf** die gewünschte Leistung einstellen, z.B. «High».
- Drehknopf «**Start/Quick Start**» drücken, um den Garvorgang zu starten
- Durch wiederholtes Drücken der Taste «**Start/+30 Sec./OK**» kann die Garzeit in 30-Sekunden-Schritten erhöht werden
- Mit der «**Stop/Pause**»-Taste kann der Garvorgang jederzeit unterbrochen werden (= Pause), um z.B. das Gargut umzurühren
- Durch erneutes Drücken des Drehknopfes «**Start/Quick Start**» wird der Garvorgang wieder fortgesetzt,
  - bis die Garzeit abgelaufen ist, oder
  - bis die «**Stop/Pause**»-Taste zweimal gedrückt wird (die Einstellungen werden dabei gelöscht)

#### Wichtig!

- **Gerät nie ohne Drehunterlage und ohne Drehteller betreiben!**
- **Das Gerät startet den Betrieb nur bei ganz verschlossener Türe**
- **Gerät während des Garvorgangs nie unbeaufsichtigt lassen**
- **Schnellstart nicht für Brot verwenden (Brandgefahr!)**

### 8. Garen

Dank der schnellen Gardauer ermöglicht die Mikrowelle eine ausserordentlich schonende Zubereitung von z.B. Gemüse. Die Speisen werden im eigenen Saft oder unter Zusatz von nur wenig Flüssigkeit gegart und die natürlichen Aromastoffe, Vitamine, Spurenelemente und Mineralstoffe bleiben so erhalten.

Die Temperatur erreicht beim Garen mit der Mikrowelle (ohne Grill) kaum mehr als 100 °C. So entstehen keine Röststoffe und die Speisen werden nicht gebräunt – ideal für Diät- und Schonkostgerichte!

Mit dem **Wahlknopf** können 5 verschiedene Mikrowellen-Leistungsstufen (160 – 800 Watt) eingestellt werden.

- Gerätetüre öffnen
- Speise in mikrowellenfesten Behälter geben und zudecken
- Behälter mittig auf den Drehteller stellen
- Sicherheitstüre schliessen
- Mit dem **Wahlknopf** gewünschte Leistung einstellen, z.B. «Medium».



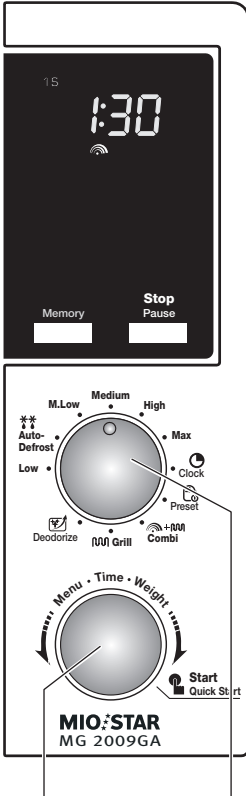

Drehknopf Bestätigen / Start  
Mikrowellen-Leistung

Die Einstellmöglichkeiten und typische Anwendungsbeispiele:

Einstellung	Leistung von - Mikrowelle	- Grill	Anwendung (siehe auch nächste Seite)
Max	100 % (800 W)	0	Schnelles Erwärmen, Wasser oder Tee kochen, frisches Gemü- se kochen, Geflügel
High	80 % (640 W)	0	Für Reis, Fisch, Fleisch, Eier, Nudelgerichte, Suppen oder Saucen
Medium	60 % (480 W)	0	Für schonendes Garen von Fisch oder Fleisch
M.-Low	40 % (320 W)	0	Zum Auftauen aller Le- bensmittel, Schokolade schmelzen
Low	20 % (160 W)	0	Warm halten, Glace cremiger und Butter weicher machen

- **Drehknopf** nach rechts drehen um die gewünschte **Gardauer einzustellen**. Die Einstellmöglichkeiten: 10 Sekunden (Anzeige: 0:10) bis 95 Minuten (95:00). Typische Garzeiten finden Sie auf der Seite 15
- Durch Drücken des Drehknopfes **«Start/Quick Start» Garvorgang starten**. Während des Betriebs ist der Garraum beleuchtet und der Drehteller rotiert
- **Speisen von Zeit zu Zeit umrühren**. Dazu **«Stop/Pause»**-Taste drücken und Türe öffnen. **Vorsicht! Entweichender Dampf!** Nach dem Umrühren Türe wieder schliessen und durch Drücken des Drehknopfes **«Start/Quick Start»** Kochvorgang fortsetzen (das Gerät fährt automatisch mit der gleichen Zeiteinstellung fort)
- **Nach Ablauf der eingestellten Zeit** ertönt ein Doppel-Piepston, das Gerät und die Garraumbeleuchtung schalten komplett aus. In der Anzeige leuchtet **«End»**. Durch Drücken von **«Stop/Pause»** Anzeige löschen (es erscheint wieder die Uhrzeit)
- Der Kochvorgang kann vor Ablauf der eingegebenen Gardauer beendet werden, indem die **«Stop/Pause»**-Taste zweimal gedrückt wird (es ertönt dabei ein Piepston und das Gerät schaltet komplett aus)

Fortsetzung ...



## 14 Inbetriebnahme

Deutsch



- **Standzeit:** Nach dem Garen muss sich die Temperatur im Gericht (je nach Rezept) noch gleichmässig verteilen, daher Gericht noch kurz stehen lassen.

**Vorsicht** beim Abnehmen des Deckels/Abdeckung kann heisser Dampf entweichen! Die Speisen sind sehr heiss und erhitzen den Behälter; Topflappen verwenden!

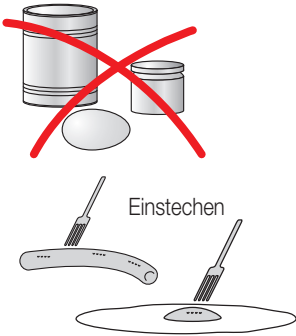

### Hinweise:

- Speisen in der Mikrowelle erhitzen sich von **innen nach aussen**. Um lokale Überhitzung zu vermeiden, Gargut entsprechend mit genügend Flüssigkeit garen und gelegentlich umrühren
- **Erwärmen Sie niemals ganze Eier, verschlossene Gläser oder Büchsen**, denn diese können durch die Hitze im Innern explodieren
- **Wichtig:** «Umschlossene» Lebensmittel wie z.B. Würste, Eidotter (z.B. bei Spiegelei) oder Kartoffeln (Gschwelli) usw. vor dem Erwärmen immer zuerst mehrfach **mit einer Gabel einstechen**. Der Dampf im Innern kann so problemlos entweichen und das Kochgut platzt nicht
- Erwärmen von **Kleinkindernahrung oder Schoppen**: Vorsicht, die Lebensmittel können im Inneren ungleich heiss sein. Sicherheitstipp: Das Kochgut mehrmals gut umrühren/schütteln und nach dem Erwärmen eine Zeitlang stehen lassen
- **Kleine Portionen benötigen weniger Kochzeit als grosse** (doppelte Menge = fast doppelte Zeit). Grössere oder dichtere Speisen (z.B. Kartoffel, Steak) am Rand des Behälters platzieren
- Beim Garen werden in der Regel die **Gerichte immer zugedeckt**, damit sie nicht austrocknen. Es gelten hier wie beim Kochen auf dem Herd die gleichen Regeln
- **Zum Abdecken Mikrowellen-Folie oder mikrowellenfeste Behälter**, Deckel sowie Abdeckhauben verwenden (erhältlich in Ihrer MIGROS: z.B. «Micro Clever» von MIGROS TOPLINE)
- **Zubereiten von Fertiggerichten** (erhältlich in Ihrer MIGROS): Karton entfernen und die Deckelfolie der Schale mit einem spitzen Messer mehrmals einstechen
- **Popcorn-Körner** für die Mikrowelle dürfen NUR in Originalpackung zubereitet werden; Tüte in das Gerät stellen (erhältlich in Ihrer MIGROS)



### Wichtig!

- Gerät nie ohne Drehunterlage und ohne Drehteller betreiben!
- Das Gerät startet den Betrieb nur bei ganz verschlossener Türe
- Gerät während des Garvorgang nie unbeaufsichtigt lassen







### 8.1 Typische Garzeiten:

Bei den nachfolgenden Gar-Beispielen handelt es sich um Richtwerte. Die Beispiele gehen von einer Zimmertemperatur des Gemüses aus. Bei Speisen direkt aus dem Kühlschrank gelten längere Garzeiten.

Lebensmittel	Menge *)	Garzeit **)	Hinweis
Artischocken	1 Stk. (400 g)	10–12	ganz garen, 5 EL Wasser beifügen
Auberginen	1100 g	22	in Scheiben schneiden, mit Zitrone beträufelt
Blumenkohl	1300 g	26	teilen, 5 EL Wasser beifügen
Broccoli	1500 g	30	5 EL Wasser beifügen
Karotten	500 g	4	in Scheiben schneiden, mit Wasser bedecken
Kartoffeln (geschält)	1 Stk. (175 g)	4	halbieren, 5 EL Wasser beifügen
Schalenkartoffeln	1 Stk. (75 g)	1½	mehrfach einstechen, 4 EL Wasser beifügen
Kohlrabi	100 g	1½	in Scheiben oder Streifen schneiden, 5 EL Wasser beifügen
Lauch (Porree)	75 g	1	in Ringe schneiden, 4 EL Wasser beifügen
Maiskolben	ganze (1400 g)	7	ganz garen, 5 EL Wasser beifügen
Peperoni (grün)	1 Stk. (90 g)	½	in Streifen schneiden, 4 EL Wasser beifügen
Rotkohl	500 g	8–12	in Streifen schneiden, 5 EL Brühe beifügen
Zucchini			in Scheiben schneiden, 1 EL Wasser beifügen

\*) pro Durchgang

\*\*) in Stellung «Max» = 100% Mikrowellen-Leistung; Angaben in Minuten



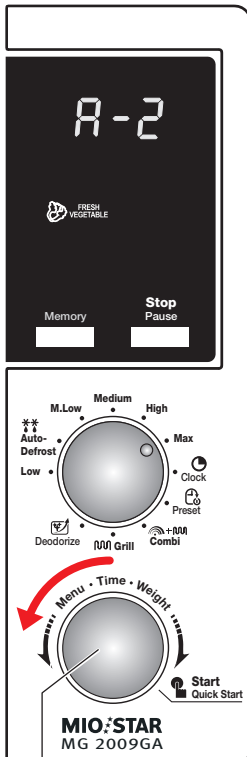

Auto-Menu:

- Drehknopf nach links drehen
- durch Drücken Starten



## 9. Auto-Menu-Funktion

Die Auto-Menu-Funktion hat eine Voreinstellung für acht Standard-Anwendungen und vereinfacht so die Bedienung.

- Gerätetüre öffnen
- Speise in mikrowellenfesten Behälter geben und zudecken
- Behälter mittig auf den Drehteller stellen
- Sicherheitstüre schliessen
- **Drehknopf** nach links drehen (ein Piepston ertönt und in der Anzeige erscheint «A1 / Popcorn»).
- Dann durch Drehen das gewünschte Auto-Menu wählen, z.B. «A-5» für Kaffee und durch Drücken von «**Start/Quick Start**» bestätigen (ein Piepston ertönt)
- Mit dem **Drehknopf** das Gewicht oder die Menge der Speisen wählen, z.B. «200» für 200 Gramm
- Durch Drücken der «**Start/Quick Start**»-Taste **Garvorgang starten**. In der Anzeige erscheint die Gardauer, z.B. 3:30 für drei Minuten und 30 Sekunden.  
Während des Betriebs ist der Garraum beleuchtet und der Drehteller rotiert
- **Speisen von Zeit zu Zeit umrühren**. Dazu «**Stop/Pause**»-Taste drücken und Türe öffnen. **Vorsicht! Entweichender Dampf!** Nach dem Umrühren Türe wieder schliessen und durch Drücken der «**Start/Quick Start**»-Taste Kochvorgang fortsetzen (das Gerät fährt automatisch mit der gleichen Zeiteinstellung fort)
- **Nach Ablauf der eingestellten Zeit** ertönt ein Doppel-Piepston und das Gerät und die Garraumbelichtung schalten komplett aus. In der Anzeige leuchtet «End». Durch Drücken von «**Stop/Pause**» Anzeige löschen (es erscheint wieder die Uhrzeit)

### Hinweise:

- Mit der «**Stop/Pause**»-Taste kann der Garvorgang jederzeit unterbrochen werden, um z.B. das Gargut umzurühren
- Durch erneutes Drücken des Drehreglers «**Start/Quick Start**»-wird der Garvorgang wieder fortgesetzt

### Wichtig!

- **Gerät nie ohne Drehunterlage und ohne Drehteller betreiben!**
- **Das Gerät startet den Betrieb nur bei ganz verschlossener Türe**
- **Gerät während des Garvorgangs nie unbeaufsichtigt lassen**



**9.1 Übersicht der Auto-Menu-Funktionsprogramme:**

Bei den nachfolgenden Gar-Beispielen handelt es sich um Richtwerte. Abweichungen sind daher möglich. Die Beispiele gehen von einer Zimmertemperatur des Gemüses aus. Bei Speisen direkt aus dem Kühlschrank gelten längere Garzeiten.

Menu	Gewicht *)	Garzeit **)
<b>A-1 Popcorn</b>	99 g	2:30
<b>A-2 Frisches Gemüse</b>	100 g	2:30
	200 g	3:30
	300 g	4:30
	400 g	5:30
	500 g	6:30
<b>A-3 Pizza</b>	150 g	0:50
	300 g	1:20
	450 g	1:50
<b>A-4 Grilliertes Poulet ***)</b>	800 g	33:00
	1000 g	36:00
	1200 g	39:00
	1400 g	42:00
<b>A-5 Kaffee</b> (Grosse Tassen à 200 ml)	1 Tasse	1:30
	2 Tassen	2:40
	3 Tassen	3:50
<b>A-6 Kartoffeln</b> (à 230 g)	1 Stück	5:00
	2 Stück	9:00
	3 Stück	13:00
<b>A-7 Aufwärmen</b>	200 g	1:30
	300 g	2:00
	400 g	2:30
	500 g	3:00
	600 g	3:30
	700 g	4:00
	800 g	4:30
<b>A-8 Grillierte Steaks ***)</b>	100 g	6:00
	200 g	9:00
	300 g	12:00
	400 g	15:00
	500 g	18:00

\*) pro Durchgang  
 \*\*) Angaben in Minuten  
 \*\*\*) Bei diesen Programmen unterbricht der Garvorgang automatisch und es ertönen Piepstöne. Sobald dies der Fall ist, Türe öffnen und Speisen umrühren. Anschliessend Garvorgang fortsetzen durch Drücken des Drehknopfes «Start/Quick Start»

Deutsch

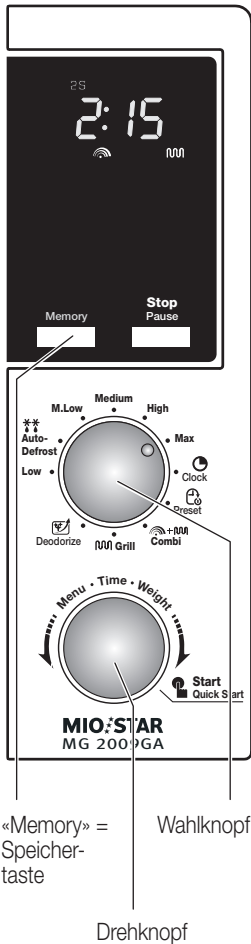

## 10. Programm-Funktion

Mit der Programm-Funktion können drei verschiedene Kochvorgänge gespeichert und durchgeführt werden. Beispiel: Sie möchten z.B. während 5 Minuten garen, dann 8 Minuten grillieren und anschliessend 5 Minuten garen. Beachten Sie auch die Angaben auf Fertig-Mikrowellen-gerichten.

- Gerätetüre öffnen
- Speise in mikrowellenfesten Behälter geben und zudecken (bei Grill- oder Combibetrieb hitzebeständigen Behälter verwenden)
- Behälter mittig auf den Drehteller stellen
- Sicherheitstüre schliessen

### 1. Schritt programmieren (Beispiel: 5 Minuten mit 100 % Leistung garen)

- Mit **Wahlknopf** Leistung wählen (z.B. «Maximum»). Dann Drehknopf nach rechts drehen und dann die Garzeit eingeben (10 Sek. bis 95 Minuten; Beispiel: 5:00) und mit «Memory»-Taste bestätigen (oben links über der Uhr erscheint jetzt für den 2. Schritt «S2»)

### 2. Schritt programmieren (Beispiel: 8 Minuten grillieren)

- Mit **Wahlknopf** Leistung wählen (z.B. «Grill»). Dann Drehknopf nach rechts drehen und dann die Garzeit eingeben (10 Sek. bis 95 Minuten; Beispiel: 8:00) und mit «Memory»-Taste bestätigen (oben links über der Uhr erscheint jetzt für den 3. Schritt «S3»)

### 3. Schritt programmieren (Beispiel: 5 Minuten mit 60 % Leistung garen)

- Mit **Wahlknopf** Leistung wählen (z.B. «Medium»). Dann Drehknopf nach rechts drehen und dann die Garzeit eingeben (10 Sek. bis 95 Minuten; Beispiel: 5:00)

- Durch Drücken des Drehknopfes «Start/Quick Start» den **Garvorgang starten**. Das Gerät schaltet sich ein und in der Anzeige erscheint die Garzeit des ersten Schrittes. Die programmierten Schritte werden mit «S1», «S2» oder «S3» angezeigt. Zwischen den Schritten ertönt jeweils ein Doppel-Piepston.

Während des Betriebs ist der Garraum beleuchtet und der Drehteller rotiert

- **Speisen von Zeit zu Zeit umrühren**. Dazu «Stop/Pause»-Taste drücken und Türe öffnen. **Vorsicht! Entweichender Dampf!**

Nach dem Umrühren Türe wieder schliessen und durch Drücken der Taste «Start/Quick Start» Kochvorgang fortsetzen (das Gerät fährt automatisch mit der gleichen Zeiteinstellung fort)

- **Nach Ablauf der eingestellten Zeit** ertönt ein Doppel-Piepston, das Gerät und die Garraumbeleuchtung schaltet komplett aus. In der Anzeige leuchtet «End». Durch Drücken von «Stop/Pause» Anzeige löschen (es erscheint wieder die Uhrzeit)

- **Standzeit:** Nach dem Garen muss sich die Temperatur im Gericht (je nach Rezept) noch gleichmässig verteilen, daher Gericht noch einige Minuten stehen lassen





**Hinweise:**

- **Gerät während des Garvorgangs nie unbeaufsichtigt lassen**
- Mit der **«Stop/Pause»**-Taste kann der Garvorgang jederzeit unterbrochen werden, um z.B. das Gargut umzurühren
- Durch erneutes Drücken der **«Start/Quick Start»**-Taste wird der Garvorgang wieder fortgesetzt
- Es können auch nur zwei Schritte programmiert werden. Falls gewünscht, nach dem Programmieren des zweiten Schrittes Garvorgang durch drücken von **«Start/Quick Start»** starten



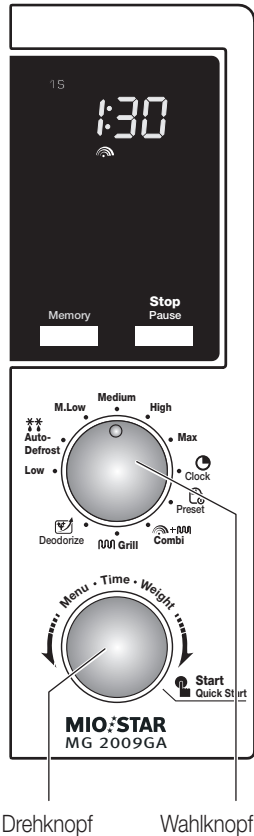

Drehknopf

Wahlknopf

## 11. Erwärmen von fertigen Gerichten und Getränken

Portionengerecht vorbereitet und in den Kühlschrank gestellt, sind Gerichte in der Mikrowelle in kurzer Zeit erwärmt und schmecken wie frisch zubereitet.

- Gerätetüre öffnen
- Speise in mikrowellenfesten Behälter geben und zudecken. **Vorsicht: Getränke nicht zudecken** (z.B. Kaffee, Tee, Milch, Kakao etc.)!
- Behälter mittig auf den Drehteller stellen
- Sicherheitstüre schliessen
- Mit dem **Wahlknopf** die gewünschte Leistung einstellen (siehe auch Übersicht auf Seite 13)
- Mit dem **Drehknopf** die Gardauer, z.B. «2:00» für 2 Minuten einstellen

### Hinweise:

- Typische Garzeiten finden Sie in der nebenstehenden Tabelle
- Beachten Sie die Hinweise auf den Verpackungen von Fertigprodukten
- Durch Drücken des Drehknopfes «**Start/Quick Start**» **Garvorgang starten**. In der Anzeige erscheint die Gardauer, z.B. «2:00» für zwei Minuten.  
Während des Betriebs ist der Garraum beleuchtet und der Drehteller rotiert
- **Speisen von Zeit zu Zeit umrühren**. Dazu **Stop/Pause**-Taste drücken und Türe öffnen. **Vorsicht! Entweichender Dampf!**  
Nach dem Umrühren Türe wieder schliessen und durch Drücken des Drehknopfes «**Start/Quick Start**» Kochvorgang fortsetzen (das Gerät fährt automatisch mit der gleichen Zeiteinstellung fort)
- **Nach Ablauf der eingestellten Zeit** ertönt ein Doppel-Piepston, das Gerät und die Garraumbeleuchtung schaltet komplett aus. In der Anzeige leuchtet «**End**». Durch Drücken von «**Stop/Pause**» Anzeige löschen (es erscheint wieder die Uhrzeit)
- **Standzeit:** Nach dem Garen muss sich die Temperatur im Gericht (je nach Rezept) noch gleichmässig verteilen, daher Gericht noch einige Minuten stehen lassen. **Vorsicht**, beim Abnehmen des Deckels/Abdeckung kann heisser Dampf entweichen! Die Speisen sind sehr heiss und erhitzen den Behälter; Topflappen verwenden!

### Hinweise:

- Speisen in der Mikrowelle erhitzen sich von innen nach aussen. Um lokale Überhitzung, d.h. Temperaturen über 180 °C (Grill) zu vermeiden, Kochgut entsprechend mit genügend Flüssigkeit erwärmen (mit Wasser, Bouillon) und gelegentlich umrühren
- Gerichte mit Fleisch-, Fisch- oder Gemüsesauce flach verteilen. Dann mit etwas Sauce begiessen (für schnelles, gleichmässiges Erwärmen, ohne auszutrocknen)



## Inbetriebnahme



- **Kleinkindernahrung oder Schoppen:** Vorsicht, die Lebensmittel können im Inneren ungleich heiss sein. Sicherheitstipp: Kochgut mehrmals gut umrühren/schütteln und nach Erwärmen eine Zeit lang stehen lassen
- Lebensmitteln, die mit einer Haut überzogen sind, z.B. Tomaten oder Auberginen, mit einer Gabel einstechen (Lebensmittel können durch den entstehenden Innendruck aufplatzen)
- Gemüse-, Kartoffel-, Reis-, Nudel- oder Eintopfgerichte vor dem Erwärmen mit etwas Wasser, Bouillon oder Öl beträufeln
- Damit weder Flüssigkeit noch Aromastoffe entweichen können und die Speisen sich gleichmässig erwärmen, sollten sie zugedeckt werden (mit Deckel oder Mikrowellen-Folie oder -Abdeckhaube)
- Gebratenes Fleisch jeweils mit Öl bestreichen (Oberflächen bleiben frisch und trocknen nicht aus)
- Kalt gewordene Getränke in hohen und schmalen mikrowellenfesten Gefässen erwärmen. Nicht zudecken und nur 2/3 füllen
- Mikrowellen-Folie oder mikrowellenfeste Behälter, Deckel sowie Abdeckhauben sind in Ihrer MIGROS erhältlich

### 12.1 Typische Garzeiten von fertigen Gerichten/Getränken:

Lebensmittel	Menge *)	Garzeit **)	Hinweis
<b>Tellergericht</b> (z.B. Schnitzel mit Reis, Bohnen)	400 g	2-3	mit Abdeckung garen
<b>Kartoffeln</b>	150 g	2	mit Wasser beträufeln, mit Abdeckung
<b>Langkornreis</b>	150 g	2	mit Öl beträufeln, mit Abdeckung garen
<b>Nudeln</b>	150 g	1-2	mit Wasser beträufeln, mit Abdeckung garen
<b>Gemüse</b>	150 g	1-2	mit Abdeckung garen
<b>Fischfilet</b>	200 g	1-2	mit Öl bestreichen, mit Abdeckung garen
<b>Schweineschnitzel (paniert)</b>	200 g	1-2	ohne Abdeckung garen
<b>½ Poulet</b>	350 g	2-3	mit Öl bestreichen, ohne Abdeckung garen
<b>Kaffee, Tee</b>	150 ml	1	
<b>Wasser, Glühwein</b>	150 ml	1	
<b>Milch, Kakao</b>	150 ml	½	
<b>Klare Brühe</b>	250 ml	2	
<b>Gebundene Suppe</b>	250 ml	2-3	mit Abdeckung garen, 1x umrühren
<b>Milch</b>	100 ml	½-1	Kühlschranktemperatur, ohne Abdeckung garen
<b>Baby-Früchtebrei</b>	200 ml	½-1	Zimmertemperatur, ohne Abdeckung garen

\*) pro Durchgang

\*\*) in Stellung «High»; Angaben in Minuten



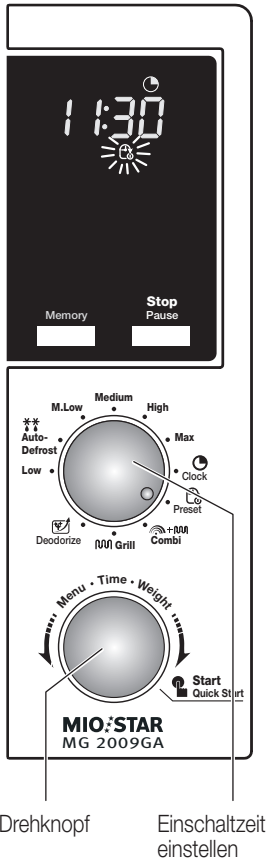

## 12. Zeitschaltuhr (= «Timer»-Betrieb)

Das Gerät kann mit der Zeitschaltuhr auf einen bestimmten Zeitpunkt mit dem Garvorgang starten. Es können bis zwei verschiedene Kochvorgänge gespeichert und durchgeführt werden.

– Für den «Timer»-Betrieb muss die Uhr eingestellt sein (siehe Seite 10)

- Gerätetüre öffnen
- Speise in mikrowellenfesten Behälter geben und zudecken
- Behälter mittig auf den Drehteller stellen
- Sicherheitstüre schliessen
- Mit dem **Wahlknopf** die gewünschte Leistung einstellen, z.B. «High»
- Mit dem **Drehknopf** die gewünschte **Gardauer einstellen**. Die Einstellmöglichkeiten: 10 Sekunden (Anzeige: 0:10) bis 95 Minuten (95:00). Typische Garzeiten finden Sie auf der Seite 15
- **Wahlknopf** auf «Preset» stellen
- Mit dem **Drehknopf** die gewünschte **Startstunde einstellen**, z.B. **11.00** Uhr und durch Drücken des **Drehknopfes** bestätigen
- Mit dem **Drehknopf** die gewünschte **Startminute einstellen**, z.B. **11.30** Uhr und durch Drücken des **Drehknopfes** bestätigen

Die Programmierung ist jetzt abgeschlossen und in der Anzeige blinkt das Timer-Symbol.

Das Gerät schaltet sich jetzt zur gewünschten Zeit ein und nach dem programmierten Garvorgang wieder aus. Auf der Anzeige erscheint dann «End». Durch Drücken von «Stop/Pause» Anzeige löschen (es erscheint wieder die Uhrzeit)

- Während des Betriebs ist der Garraum beleuchtet und der Drehteller rotiert

### Hinweise:

- Nur Lebensmittel verwenden, die bis zur Startzeit bei Raumtemperaturen keinen Schaden nehmen (kein Fisch, rohes Geflügel oder Fleisch verwenden)
- Auftauen kann nicht im Timer-Betrieb ausgeführt werden
- **Gerät während des Garvorgangs nie unbeaufsichtigt lassen**
- Mit der «Stop/Pause»-Taste kann der Garvorgang jederzeit unterbrochen werden, um z.B. das Gargut umzurühren. **Vorsicht! Entweichender Dampf!**
- Durch erneutes Drückendes Drehreglers «Start/Quick Start» wird der Garvorgang wieder fortgesetzt





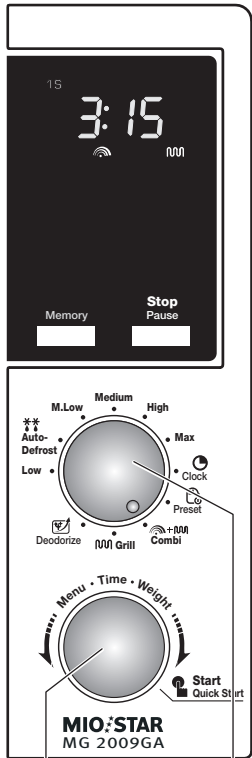

Drehknopf Combi oder Grill



### 13. Grillieren / Kombibetrieb

Bei der Anwendung des integrierten Grills erhalten alle nicht zugedeckten Gerichte eine Bräunung und eine knusprige Aussenschicht. Die Funktion erlaubt pure Grillanwendungen (100% / 1000 Watt) oder in Kombinationen mit der Mikrowelle.

- Gerätetüre öffnen
- Für Grillfunktion den **Grillrost** auf den **Drehteller** stellen (oder Behälter mittig auf den Drehteller stellen)
- Gargut auf Drehteller oder Grillrost stellen
- Sicherheitstüre schliessen
- Mit dem **Wahlknopf «Grill»** oder **«Combi»** einstellen
- Falls **«Combi»** gewählt wurde, muss zuerst zwischen «Combi 1» und «2» gewählt werden: Dazu **Drehknopf** nach rechts drehen. In der Anzeige wird «Co-1» angezeigt. Durch Drücken zwischen «Combi 1» oder «2» wählen (siehe auch Übersicht auf der nächsten Seite)
- Mit dem **Drehknopf** die gewünschte **Gardauer** einstellen. Die Einstellmöglichkeiten: 10 Sekunden (Anzeige: 0:10) bis 95 Minuten (95:00). Typische Garzeiten finden Sie auf der Seite 15
- Durch Drücken der **«Start/Quick Start»**-Taste **Garvorgang starten**. In der Anzeige erscheint die Gardauer, z.B. 3:30 für drei Minuten und 30 Sekunden. Während des Betriebs ist der Garraum beleuchtet und der Drehteller rotiert
- **Bei Combi-Betrieb Speisen von Zeit zu Zeit umrühren**. Dazu **«Stop/Pause»**-Taste drücken und Türe öffnen. **Vorsicht! Entweichender Dampf!** Nach dem Umrühren Türe wieder schliessen und durch Drücken des Drehreglers **«Start/Quick Start»**-Kochvorgang fortsetzen (das Gerät fährt automatisch mit der gleichen Zeiteinstellung fort)
- **Nach Ablauf der eingestellten Zeit** ertönt ein Doppel-Piepston und das Gerät und die Garraumbeleuchtung schalten komplett aus. In der Anzeige leuchtet «End». Durch Drücken von **«Stop/Pause»** Anzeige löschen (es erscheint wieder die Uhrzeit)

#### Hinweise:

- **Niemals Brot in den Combi- oder Grill-Positionen auftauen/erwärmen: Brandgefahr!**
- Die Anwendung mit einer der Kombistufen Grill/Mikrowelle empfiehlt sich für panierte Schnitzel, gegrillte Poulets, Pizza oder überbackene Zwiebelsuppe. Die Speisen vorher mit Butter, Öl oder Honig einpinseln
- Der Kochvorgang kann vor Ablauf der eingegebenen Gardauer beendet werden, indem die **«Stop/Pause»**-Taste zweimal gedrückt wird (es ertönt dabei ein Piepston und das Gerät schaltet komplett aus)
- **Standzeit:** Nach dem Garen muss sich die Temperatur im Gericht (je nach Rezept) noch gleichmässig verteilen, daher Gericht noch einige Minuten kurz stehen lassen.

Fortsetzung ...





**Vorsicht** beim Abnehmen des Deckels/Abdeckung kann heisser Dampf entweichen! Die Speisen sind sehr heiss und erhitzen den Behälter/Grill; Topflappen / Grillzange verwenden!



**Wichtig!**

- Gerät nie ohne Drehunterlage und ohne Drehteller betreiben!
- Das Gerät startet den Betrieb nur bei ganz verschlossener Türe
- Gerät während Grillvorgangs nie unbeaufsichtigt lassen

**Übersicht Grill und Combi 1 und 2**

Anzeige/ Einstellung	Leistung von - Mikrowelle	- Grill	Anwendung
☐- 1	30 % (240 W)	70 % (700 W)	Kombination von Grill- und Mikrowellenbetrieb: Aufläufe, Gratins
☐- 2	55 % (440 W)	45 % (450 W)	Wie «☐- 1», jedoch mit tieferer Grilleistung
Grill	0	100 % (1000 W)	Reiner Grill-Betrieb

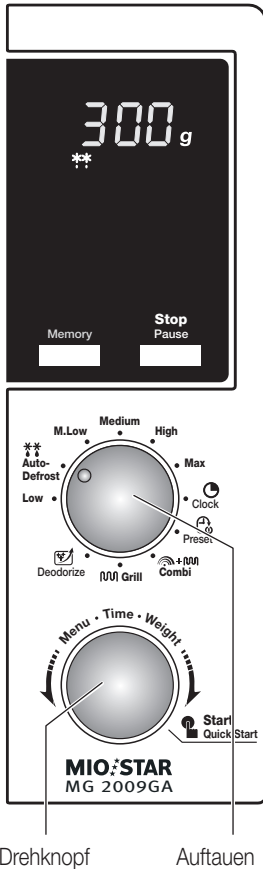

### 14. Auftauen

Mit diesem Mikrowellengerät können auch Lebensmittel aufgetaut werden.

- Gerätetüre öffnen
- Gewicht von Speise wägen (sofern nicht schon bekannt)
- Speise in mikrowellenfesten Behälter geben und zudecken
- Behälter mittig auf den Drehteller stellen
- Sicherheitstüre schliessen
- Mit dem **Wahlknopf «Auto Defrost»** einstellen
- Mit dem **Drehknopf** das **Gewicht einstellen**. Die Einstellmöglichkeiten: 100 g bis 1800 g
- Durch Drücken des Drehknopfes **«Start/Quick Start»** den **Auftauvorgang starten**. In der Anzeige erscheint die Auftaudauer, z.B. 10:00 für zehn Minuten. Während des Betriebs ist der Garraum beleuchtet und der Drehteller rotiert
- Das Auftauen erfolgt in drei gleich langen Perioden. Die Leistung wird dabei automatisch reduziert (von 320 auf 160 W). Nach der zweiten Periode ertönt ein Doppel-Pieston und das Gerät stoppt (in der Anzeige blinkt die verbleibende Auftauzeit). Türe öffnen und Gargut wenden/umrühren. Durch Drücken des Drehknopfes **«Start/Quick Start»** den **Auftauvorgang fortsetzen**
- **Nach Ablauf der eingestellten Zeit** ertönt ein Doppel-Piepstön und das Gerät und die Garraumbeleuchtung schalten aus. In der Anzeige leuchtet «End». Durch Drücken von **«Stop/Pause»** Anzeige löschen (es erscheint wieder die Uhrzeit)
- Der Auftauvorgang kann vor Ablauf der eingegebenen Dauer durch zweimaliges Drücken der **«Stop/Pause»**-Taste gestoppt werden



**Hinweise:**

- Nach dem Auftauen Speisen ausserhalb der Mikrowelle noch nachtauen lassen («Nachtauzzeit»)
- **Gerät während des Auftauvorgangs nie unbeaufsichtigt lassen**
- Lebensmittel können brennen oder Rauch erzeugen. Wenn Lebensmittel brennen sofort Netzstecker ziehen. Türe **nicht** öffnen, das Metallgehäuse ist feuersicher!

Fortsetzung ...

### 14.1 Wichtige Hinweise zum Auftauen

- Auftaugut in kleinere Stücke teilen
- Flache Lebensmittel tauen schneller auf als blockförmige
- Backwaren (Brot, Brötchen, Kuchen etc.) immer **ohne Abdeckung** auftauen, da sie sonst weich werden. Haushaltspapier unter Backgut legen (saugt Flüssigkeit auf). Nach dem Auftauprozess Papier entfernen, damit es nicht am Backgut anklebt
- Brot immer nur mit der «Defrost»-Taste und nie mit der Combi- oder gar Grill-Funktion auftauen: Brandgefahr!
- Dem Tiefkühlgut stets etwas Flüssigkeit beifügen
- Beim Auftauen von ungleich dicken Lebensmitteln (z.B. ganzen Fischen oder Geflügel), die dünnen Teile (Schwanzstück oder Flügel) auf der Oberfläche mit etwas Alufolie abdecken.  
**Vorsicht!** Alufolie **mind. 3 cm** von den Innenwänden entfernt halten, da sich sonst Funken bilden können
- Darauf achten, dass das Auftaugut nicht angegart wird
- Mikrowellen-Folie, mikrowellenfeste Behälter, Deckel sowie Abdeckhauben sind in Ihrer MIGROS erhältlich (z.B. «Micro Clever» von MIGROS TOPLINE)

#### **Wichtig!**

- Gerät nie ohne Drehunterlage und ohne Drehteller betreiben!
- Das Gerät startet den Betrieb nur bei ganz verschlossener Türe
- Aufgetaute Lebensmittel unmittelbar weiterverarbeiten, verzehren oder in den Kühlschrank stellen





## 14.2 Programmierte Auftauzeiten:

Nachfolgend die programmierten Auftauzeiten:

gewähltes Gewicht (g)	Dauer (Min. : Sek.)
100 - 500	4:00 - 13:00
600 - 900	15:15 - 22:00
1000 - 1400	24:15 - 33:15
1500 - 1800	35:30 - 42:15

Deutsch

- Die Auftauzeit ist in 3 gleich lange Perioden aufgeteilt
- Die Leistung beträgt während der 1. Periode 320 W und in der 2. und 3. Periode je 160 W
- Nach der 2. Periode hält das Gerät an, damit das Gargut gedreht/ umgerührt werden kann





## 15. Nach dem Gebrauch

- Nach Ablauf der eingestellten Zeit ertönt ein Gongzeichen und das Gerät schaltet komplett aus
- Netzstecker ziehen, wenn das Gerät längere Zeit nicht gebraucht wird
- Gerät komplett abkühlen lassen (vor allem Grillaggregat)
- Gerät aus hygienischen Gründen nach jedem Gebrauch reinigen (siehe «Reinigung» auf Seite 28)

## Reinigung

### «Deodorize»-Funktion

- Mit dieser Funktion lassen sich schlechte Gerüche im Garraum beseitigen, z.B. nach einem Knoblauchgericht.
- Durch Drücken der «**Start/Quick Start**»-Taste **Auftauvorgang starten**. In der Anzeige erscheint 0:30 für 30 Sekunden. Während des Betriebs ist der Garraum beleuchtet und der Drehteller rotiert
- **Nach Ablauf der eingestellten Zeit** ertönt ein Doppel-Piepston und das Gerät schaltet komplett aus (Garraumbeleuchtung schaltet auch aus). In der Anzeige leuchtet «End». Durch Drücken von «**Stop/Pause**» Anzeige löschen (es erscheint wieder die Uhrzeit)
- Gegebenenfalls Vorgang wiederholen

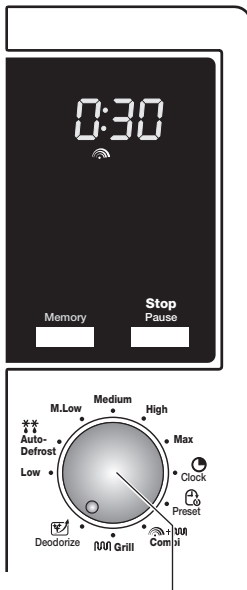

Wahlknopf:  
– Deodorize



## Gehäuse und Bedienteil

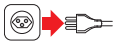

- Ziehen Sie vor jeder Reinigung den Netzstecker und lassen Sie das Gerät komplett abkühlen
- Das Grundgerät und Netzkabel niemals ins Wasser tauchen oder unter fließendem Wasser reinigen
- Keine scheuernden Reinigungs- oder Reinigungshilfsmittel verwenden. Nur mit einem weichen, leicht feuchten Tuch reinigen und danach gut trocknen lassen. Den Netzstecker dabei nicht berühren bzw. nie feucht reinigen.

### **Wichtig!**

- *Es darf dabei kein Wasser in die Luftschlitze laufen!*

## Garraum und Sicherheitstüre

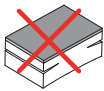

- Garraum und Sicherheitstüre samt Dichtungen und Sichtfenster nur mit einem feuchten Tuch oder nichtkratzendem Schwamm gründlich reinigen (nicht mit grüner Schwammseite) und gut trocknen
- Nur bei starker Verschmutzung Reinigungsmittel verwenden. Darauf achten, dass keine Seifenrückstände im Garraum zurückbleiben (garrende Speisen können sonst verderben)

### **Hinweis:**

- Den Garraum nach der Reinigung vollkommen trocken und geruchsfrei halten

## Grillrost

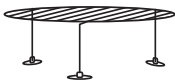

- Grillrost mit warmem Wasser und einem handelsüblichen Reinigungsmittel reinigen und dann gut abtrocknen

### **Achtung:**

- Keine scheuernden Reinigungs- oder Reinigungshilfsmittel anwenden
- **Grill nicht in Abwaschmaschine geben**

## Drehunterlage und Glasdreheller



- Glasdreheller mit warmem Wasser und einem handelsüblichen Reinigungsmittel reinigen und dann gut abtrocknen. Dreheller kann auch in den Geschirrspüler gegeben werden

- Drehunterlage mit warmem Wasser sorgfältig abspülen und gut abtrocknen. Die Drehrollen sollen leichtgängig bleiben, damit eine gleichmässige Rotation gewährleistet ist

- Sollten Drehunterlage oder -teller angerissen/gebrochen sein, können Sie Ersatz beim nächsten MIGROS-Kundendienst bestellen





Reparaturen am Gerät dürfen nur durch den MIGROS-Service durchgeführt werden. Durch nicht fachgerechte Reparaturen und nicht verwenden von Original-Ersatzteilen können Gefahren für den Benutzer entstehen.

Bei unfachgerechten Reparaturen kann keine Haftung für eventuelle Schäden übernommen werden. In diesem Fall erlischt auch der Garantianspruch.

Falls Sie eine Störung mit Hilfe der folgenden Übersicht nicht selber beheben können, wenden Sie sich an den nächsten MIGROS-Kundendienst oder an die M-Infoline (Telefonnummer auf Rückseite dieser Anleitung).

**Wichtig:** Bei Störungen, defektem Gerät oder Verdacht auf Defekt nach einem Sturz sofort Netzstecker ziehen.

Störung	mögliche Ursache	Fehlerbehebung	Seite
Gerät startet nicht	- Netzstecker nicht richtig eingesteckt	- Ausstecken. Nach 10 Sekunden wieder einstecken	10
	- Sicherung durchgebrannt und der Leistungsschutzschalter spricht an	- Sicherung durch MIGROS-Service auswechseln lassen	30
	- Steckdose fehlerhaft	- Steckdose mit anderen Geräten testen	
	- Tür nicht richtig geschlossen	- Tür richtig schliessen	
	- Gardauer nicht gewählt	- Gardauer wählen	13
Funkenbildung	- Verwenden Sie ungeeignetes Kochgeschirr?	- Mikrowellenfeste Behälter verwenden	2,8
	- Ist kein Gargut im Gerät?	- Immer mit Gargut betreiben	2
	- Wird Alufolie verwendet?	- Abstand von mindestens 3 cm zwischen Alufolie und Innenwänden einhalten	26
Drehunterlage macht Störgeräusche während des Betriebs	- Die Rollen oder Garraum-boden sind verschmutzt	- Drehunterlage reinigen	29
Mikrowellengerät stört TV- und Radioempfang	- Radio- und TV-Empfang kann gestört werden, das ist normal und nicht gefährlich	- Geräte mit genügend grossem Abstand aufstellen	2,7

Fortsetzung ...





## Störungen

Störung	mögliche Ursache	Fehlerbehebung	Seite
Beleuchtung im Garraum ist schwach	– Während des Betriebs mit kleiner Mikrowellenleistung ist dies normal		
Heisser Dampf sammelt sich an der Türe an oder tritt aus den Lüftungsschlitzen	– Während des Betriebs tritt Dampf aus dem Gargut, jedoch noch stärker aus den Lüftungsschlitzen. Dampf kann sich aber auch an der Türe, wo es kühl ist, ansammeln. Das ist normal und nicht gefährlich	– Ist kein Fehler	
Gerät wurde unabsichtlich ohne Gargut gestartet		– 2x Taste « <b>Stop/Pause</b> » drücken	14

## Aufbewahrung / Wartung

### Aufbewahrung

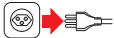

Bei Nichtgebrauch des Gerätes immer den Netzstecker ziehen. Bewahren Sie das Mikrowellengerät an einem trockenen und für Kinder unzugänglichen Ort auf. Wird das Gerät längere Zeit nicht benutzt, sollte das Gerät vor übermäßigem Staub, Schmutz oder Feuchtigkeit geschützt werden.

### Wartung

Das Mikrowellengerät ist wartungsfrei und braucht nicht geschmiert oder geölt zu werden. Türdichtungen sauber halten und regelmässig reinigen. Kabel und Stecker regelmässig auf Beschädigungen untersuchen.





## 32 Entsorgung

Deutsch



- Ausgediente Geräte bei einer Verkaufsstelle zur kostenlosen, fachgerechten Entsorgung abgeben
- Geräte mit gefährlichem Defekt sofort entsorgen und sicherstellen, dass sie nicht mehr verwendet werden können
- Geräte nicht mit dem Hauskehricht entsorgen (Umweltschutz!)

## Technische Daten

Nennspannung		230 Volt / 50 Hz
Nennleistung		1200 Watt
Mikrowellen-Leistung <i>min.</i>		160 Watt
Mikrowellen-Leistung <i>max.</i>		800 Watt
Grill-Leistung <i>max.</i>		1000 Watt
Garrauminhalt		20 Liter
Glasdrehteller		ø 24.5 cm
Masse Breite x Höhe x Tiefe		ca. 455 x 260 x 400 mm
Länge Netzkabel		ca. 1.0 m
Gewicht Grundgerät		ca. 12.5 kg
Materialien	<ul style="list-style-type: none"> <li>- Mikrowellengerät (Gehäuse)</li> <li>- Sicherheitstüre mit Griff</li> <li>- Drehteller</li> <li>- Drehunterlage</li> <li>- Grillrost</li> </ul>	Metall / Kunststoff Metall / Glas / Kunststoff Glas Kunststoff Metall
Funkentstört		Nach EU-Norm
Zulassung		S+
Produkte Garantie		2 Jahre
Zubehör (im Preis inbegriffen)		Glasdrehteller, Drehunterlage und Grillrost

Im Interesse der technischen Weiterentwicklung sind Konstruktions- oder Ausführungsänderungen am Gerät vorbehalten.

# MIGROS

MIGROS-GENOSSENSCHAFTS-BUND, CH-8031 Zürich







## Garantie



2 JAHRE GARANTIE  
2 ANS DE GARANTIE  
2 ANNI DI GARANZIA

Die MIGROS übernimmt während zwei Jahren seit Kaufabschluss die Garantie für Mängelfreiheit und Funktionsfähigkeit des von Ihnen erworbenen Gegenstandes.

Die MIGROS kann die Garantieleistung wahlweise durch kostenlose Reparatur, gleichwertigen Ersatz oder durch Rückerstattung des Kaufpreises erbringen. Weitere Ansprüche sind ausgeschlossen.

Nicht unter die Garantie fallen normale Abnutzung sowie die Folgen unsachgemässer Behandlung oder Beschädigung durch den Käufer oder Drittpersonen sowie Mängel, die auf äussere Umstände zurückzuführen sind.

Die Garantieverpflichtung erlischt bei Reparaturen durch nicht MIGROS-autorisierte Servicestellen. Garantieschein oder Kaufnachweis (Kassabon, Rechnung) bitte sorgfältig aufbewahren. Bei Fehlen desselben wird jeder Garantieanspruch hinfällig.

## MIGROS Service

Reparatur- oder pflegebedürftige Geräte werden in jeder Verkaufsstelle entgegengenommen.



M-INFOLINE  
0848 84 0848  
[www.migros.ch](http://www.migros.ch)

Haben Sie weitere Fragen? Die M-Infoline hilft Ihnen gerne weiter unter der Tel.-Nr.: 0848 84 0848 von Montag bis Freitag 08.00 – 18.30 Uhr (8 Rp./Min. von 08.00 – 17.00 Uhr, 4 Rp./Min. von 17.00 – 18.30 Uhr).  
E-Mail: [m-infoline@mgb.ch](mailto:m-infoline@mgb.ch)

