

SAMSUNG

Samsung GALAXY Note **GT-N8000**
10.1

Manuale dell'utente



Come utilizzare questo manuale

Grazie per aver acquistato questo innovativo prodotto Samsung. Questo dispositivo offre degli strumenti di comunicazione in mobilità di elevata qualità e caratteristiche di intrattenimento basate sulle più evolute tecnologie offerte da Samsung. Il presente manuale è stato realizzato in modo specifico per offrirvi una guida delle funzioni e delle caratteristiche del vostro dispositivo.

Tramite la connessione Wi-Fi e la reattività del touch screen, siete sempre in contatto con chi volete, potete consultare libri e giornali e rimanere aggiornati su notizie e meteo, potete gestire i vostri file multimediali e lavorativi, e potete usare il dispositivo come navigatore.

Leggere con attenzione

- Leggete tutte le precauzioni di sicurezza presenti in questo manuale prima di utilizzare il tablet per garantirne un uso sicuro e corretto.
- Le descrizioni in questo manuale si basano sulle impostazioni predefinite del vostro tablet.
- Le immagini e le anteprime delle pagine utilizzate in questo manuale potrebbero variare nell'aspetto dal prodotto reale.
- Il contenuto di questo manuale dell'utente potrebbe differire dal prodotto o dal software fornito dai gestori e può essere soggetto a modifiche senza preavviso. Per la versione più recente di questo manuale visitate il sito www.samsung.com.
- I servizi e le funzioni disponibili potrebbero variare in base al tablet, al software o al gestore telefonico.
- La formattazione e la fornitura di questo manuale dell'utente si basa sui sistemi operativi Google Android e potrebbe variare in base al sistema operativo dell'utente.

- Le applicazioni e le relative funzioni potrebbero variare in base al Paese, alla regione o alle specifiche hardware. Samsung non è responsabile per i problemi di prestazione causati dalle applicazioni di terze parti.
- Samsung non è responsabile per i problemi di prestazione o incompatibilità causati dalla modifica delle impostazioni di registro o del software del sistema operativo. Il tentativo di personalizzare il sistema operativo potrebbe causare il malfunzionamento del tablet o delle applicazioni.
- Potete aggiornare il software del tablet visitando il sito www.samsung.com.
- I file audio, gli sfondi, le immagini e i file video forniti in questo tablet sono concessi in licenza per uso limitato tra Samsung e i rispettivi proprietari. L'estrazione e l'uso di questi elementi per scopi commerciali o altri scopi costituisce una violazione delle leggi sul copyright. Samsung non è responsabile per tale violazione sul copyright da parte dell'utente.
- Questo dispositivo supporta servizi e applicazioni che potrebbero richiedere una connessione dati attiva per il loro funzionamento ed aggiornamento. Come impostazione predefinita, la connessione dati è sempre attiva su questo dispositivo. Verificate i costi di connessione con il vostro gestore telefonico. A seconda del gestore telefonico e del piano tariffario, alcuni servizi potrebbero non essere disponibili.
- Per disabilitare la connessione dati, nel menu Applicazioni, selezionate **Impostazioni** → **Altre impostazioni** → **Reti mobili** e deselezionate la casella di controllo accanto a **Usa dati a pacchetto**.
- Conservate questo manuale come riferimento futuro.

Icone informative

Per cominciare, familiarizzate con le icone presenti nel manuale:



Avvertenza - indica situazioni che potrebbero causare lesioni alle persone



Attenzione - indica situazioni che potrebbero causare danni al vostro dispositivo o ad altri apparecchi



Nota - indica note, suggerimenti per l'uso o informazioni aggiuntive

► **Fare riferimento a** - indica pagine contenenti informazioni correlate; ad esempio: ► pag.12 (indica di "consultare pagina 12")

→ **Seguito da** - indica l'ordine delle opzioni o dei menu che dovete selezionare per eseguire una funzione; ad esempio: aprite il menu Applicazioni e selezionate **Impostazioni** → **Info sul dispositivo** (significa **Impostazioni** seguito da **Info sul dispositivo**)

Copyright

Copyright © 2012 Samsung Electronics

Questo manuale dell'utente è protetto dalle leggi internazionali sul copyright.

Nessuna parte di questo manuale dell'utente può essere riprodotta, distribuita, tradotta o trasmessa in alcuna forma o tramite alcun mezzo, elettronico o meccanico, compresi fotocopie, registrazione o salvataggio in qualsiasi archivio di informazioni o sistema di recupero, senza previa autorizzazione scritta da parte di Samsung Electronics.

Marchi commerciali

- SAMSUNG e il logo SAMSUNG sono marchi commerciali registrati di Samsung Electronics.
- Il logo Android, Google™, Google Maps™, Google Mail™, YouTube™, Google Play™ Store, e Google Talk™ sono marchi commerciali di Google, Inc.
- Bluetooth® è un marchio depositato in tutto il mondo di Bluetooth SIG, Inc.
- Windows Media Player® è un marchio depositato di Microsoft Corporation.
- Wi-Fi®, Wi-Fi Protected Setup™, Wi-Fi Direct™, Wi-Fi CERTIFIED™ e il logo Wi-Fi sono marchi registrati di Wi-Fi Alliance.
- DivX®, DivX Certified® e i loghi associati sono marchi registrati di Rovi Corporation o suoi partner e sono utilizzati con licenza.
- Tutti gli altri marchi e diritti d'autore sono proprietà dei rispettivi proprietari.



INFORMAZIONI SU DIVX VIDEO

DivX® è un formato video digitale creato da DivX, LLC, una controllata di Rovi Corporation. Questo è un tablet DivX Certified® ufficiale che riproduce video DivX. Visitate www.divx.com per ulteriori informazioni e strumenti software per convertire i file in video DivX.

INFORMAZIONI SU DIVX VIDEO-ON-DEMAND

Questo tablet DivX Certified® deve essere registrato per poter riprodurre filmati DivX Video-on-Demand (VOD). Per acquistare il codice di registrazione, individuate la sezione DivX VOD nel menu di configurazione del tablet. Andate su vod.divx.com per ulteriori informazioni su come completare la registrazione.

DivX Certified® per riprodurre video DivX® fino a HD 720p, inclusi contenuti premium.

Può riprodurre video DivX® fino a 1080p HD.

Sommario

Assemblaggio	11
Contenuto della confezione	11
Installazione della scheda SIM o USIM	11
Caricamento della batteria	12
Installazione di una scheda di memoria	14
Operazioni preliminari	17
Accensione e spegnimento del tablet	17
Elementi del tablet	18
Utilizzo della S Pen e del touch screen	22
Schermata Home	24
Accesso alle applicazioni	28
Personalizzazione del tablet	29
Inserimento del testo	34
Funzioni speciali	36
Funzioni elementari con S Pen	36
Funzioni avanzate con S Pen	37
Sostituzione della punta della S Pen.....	38
Movimenti	38
Modalità Scrittura a mano	40
Utilizzo di S Note.....	43
Utilizzo del blocco note veloce.....	52
S Planner.....	53
Web	56
Internet	56
Game Hub	60
Play Books	61
Play Store	61

YouTube	62
Video Hub	62
Maps	63
Latitude	64
Luoghi	65
Navigatore	65
Samsung Apps	66
S Suggest	66
Comunicazione	67
Chiamate	67
Messaggi	77
Google Mail	79
E-mail	81
Google Talk	84
ChatON	85
Messenger	85
Google+	85
Intrattenimento	86
Lettore musicale	86
Music Hub	88
Fotocamera	89
Lettore video	97
Galleria	101
Creazione video	104
Informazioni personali	107
Rubrica	107

Connettività	111
Collegamenti PC	111
Wi-Fi	113
Wi-Fi Direct	116
AllShare Cast	117
AllShare Play	117
Bluetooth	120
Condivisione della connessione dati di rete mobile	122
GPS	124
Collegamenti TV	125
Connessioni VPN	126
Strumenti	129
Sveglia	129
Calcolatrice	130
Download	130
Dropbox	130
Ricerca	131
Archivio	132
Polaris Office	134
PS Touch	136
Fusi orari	136
Impostazioni	137
Accesso al menu Impostazioni	137
Wi-Fi	137
Bluetooth	137
Connessione dati	137
Altre impostazioni	138
Suono	140

Schermo	140
Sfondo	141
Movimento	141
Risparmio energetico	142
Memoria	142
Batteria	143
Gestione applicazioni	143
Account e sincronizzazione	143
Servizi per la posizione	143
Sicurezza	143
Lingua e inserimento	145
Backup e ripristino	148
Penna	148
Accessorio	148
Data e ora	149
Accessibilità	149
Opzioni sviluppatore	150
Info sul dispositivo	151
Risoluzione dei problemi	152
Indice	157

Assemblaggio

Contenuto della confezione

Assicuratevi che nella confezione siano presenti i seguenti elementi:

- Dispositivo
- Guida di riferimento rapido



Utilizzate solo software approvati da Samsung. Software illegali o pirata potrebbero causare danni o malfunzionamenti non coperti dalla garanzia del produttore.



- Gli elementi forniti con il tablet e gli accessori disponibili potrebbero variare in base al Paese.
- Potete acquistare altri accessori presso il vostro rivenditore Samsung di zona.
- Gli accessori forniti assicurano le migliori prestazioni del tablet.
- Accessori diversi da quelli forniti potrebbero non essere compatibili con il tablet.

Installazione della scheda SIM o USIM

Alla sottoscrizione di un abbonamento a un servizio di telefonia mobile, riceverete una scheda SIM (Subscriber Identity Module) e i dettagli dell'abbonamento, come il numero di identificazione personale (PIN) e i servizi opzionali. Per utilizzare i servizi UMTS o HSDPA, potete acquistare una scheda USIM (Universal Subscriber Identity Module).

Per installare la scheda SIM o USIM,

- 1 Aprite il coperchio dello slot della scheda SIM.
- 2 Inserite la scheda SIM o USIM con i contatti dorati rivolti verso il basso, come raffigurato di seguito.

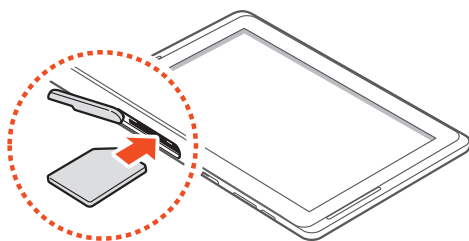

- ❗ Non inserite una scheda di memoria nello slot della scheda SIM. Se la scheda di memoria si blocca nello slot della scheda SIM, dovete portare il tablet presso un Centro Assistenza Samsung per la rimozione.
 - Lo slot per schede SIM del tablet è predisposto solo per schede SIM standard. L'inserimento di una scheda microSIM o di una scheda microSIM con adattatore non approvato potrebbe danneggiare lo slot per scheda SIM del tablet.
- 3 Chiudete il coperchio dello slot della scheda SIM.

Caricamento della batteria

Il tablet è dotato di una batteria integrata non rimovibile. Prima di utilizzare il dispositivo per la prima volta o quando la batteria non è stata utilizzata per molto tempo, è necessario caricarla.

- ⚠ Utilizzate solo caricabatterie approvati da Samsung. Caricabatterie non approvati possono provocare l'esplosione delle batterie o danneggiare il tablet.



- Caricate la batteria utilizzando esclusivamente il caricabatterie. Non potete caricare la batteria usando il cavo USB.
- Quando la batteria è scarica, il tablet riproduce un suono di avviso e visualizza un messaggio di batteria scarica. Anche l'icona della batteria  appare vuota. Se la carica della batteria è insufficiente per permettere il funzionamento del tablet, questo si spegne automaticamente. Per continuare a utilizzare il tablet, dovete ricaricare la batteria.
- Se la batteria è completamente scarica, non potete accendere il tablet, anche se l'alimentatore USB è collegato. Lasciate caricare la batteria per alcuni minuti prima di accendere il tablet.

I Collegate il cavo USB all'alimentatore, quindi inserite l'estremità del cavo USB nel connettore multifunzione.



La forma dell'alimentatore potrebbe variare in base al Paese.

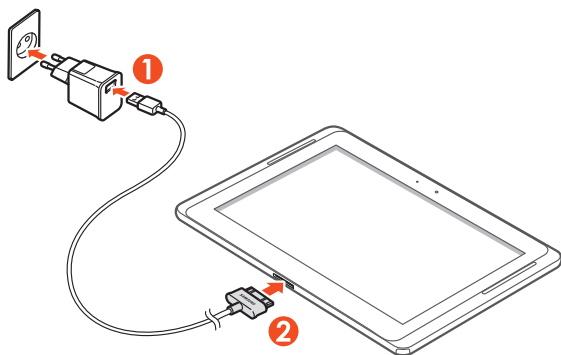

Il collegamento errato del cavo USB potrebbe causare gravi danni al tablet o all'alimentatore. I danni causati da uso improprio non sono coperti dalla garanzia.

2 Collegate l'alimentatore a una presa di corrente standard AC 220V.



- Durante il caricamento potete utilizzare il tablet, ma la batteria verrà caricata più lentamente.
- Durante il caricamento, il touch screen potrebbe non funzionare a causa di un'alimentazione discontinua. In questo caso, scollegate l'alimentatore dalla presa di corrente o scollegate il cavo USB dal tablet.
- Durante la ricarica il tablet potrebbe surriscaldarsi. Ciò è normale e non influisce sulla durata o sulle prestazioni del tablet.
- Se il tablet non si ricarica correttamente, portate il tablet e il caricabatterie presso un centro di assistenza Samsung.

3 Quando la batteria è completamente carica, scollegate l'alimentatore e il cavo USB prima dal dispositivo e quindi dalla presa di corrente.



Per risparmiare energia, scollegate l'alimentatore dalla presa di corrente quando non è in uso. L'alimentatore non è dotato di interruttore, pertanto quando non lo utilizzate dovete scollegarlo dalla presa di corrente per non consumare energia. Il tablet dovrebbe essere tenuto vicino alla presa di corrente durante il caricamento.

Installazione di una scheda di memoria

Il dispositivo supporta schede di memoria con capacità massima di 64 GB. In base al tipo di scheda di memoria e al produttore, alcune schede di memoria potrebbero non essere compatibili con il dispositivo.

 Samsung utilizza standard industriali approvati per schede di memoria, ma alcune marche potrebbero non essere completamente compatibili con il tablet. L'utilizzo di una scheda di memoria incompatibile potrebbe danneggiare il tablet o la scheda di memoria e i dati memorizzati sulla scheda.

- 
- Il tablet supporta file system FAT per schede di memoria. Se inserite una scheda formattata con un diverso file sistema, il tablet chiede di riformattare la scheda di memoria.
 - Cancellature e scritture frequenti riducono la durata della scheda di memoria.
 - Quando inserite una scheda di memoria nel dispositivo, la directory della scheda di memoria comparirà nella cartella extSdCard nella memoria interna.

- 1 Aprite il coperchio dello slot della scheda di memoria.
- 2 Inserite la scheda di memoria con i contatti dorati rivolti verso il basso come raffigurato di seguito.

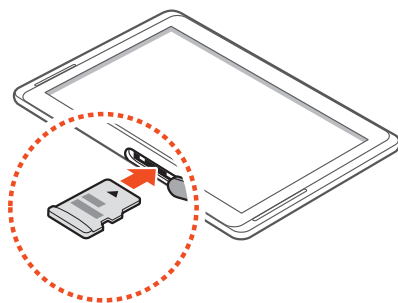

- 3 Spingete la scheda di memoria nel proprio slot fino a bloccarla in sede.
- 4 Chiudete il coperchio della scheda di memoria.

› Rimozione di una scheda di memoria

Prima di rimuovere una scheda di memoria, disattivatela per una rimozione sicura.

- 1 Aprite il menu Applicazioni e selezionate **Impostazioni** → **Memoria** → **Smonta scheda SD** → **OK**.
- 2 Aprite il coperchio della scheda di memoria.
- 3 Spingete la scheda di memoria con delicatezza verso l'interno e rilasciatela.
- 4 Rimuovete la scheda di memoria.
- 5 Chiudete il coperchio della scheda di memoria.

 Non rimuovete la scheda di memoria mentre il tablet sta trasferendo dati o accedendo a informazioni, per non perdere dati e per non danneggiare la scheda o il tablet.

› Formattazione della scheda di memoria

La formattazione della scheda di memoria da PC può provocare incompatibilità con il tablet. Formattate la scheda di memoria utilizzando le opzioni di menu disponibili quando la scheda è inserita nel tablet.

Aprite il menu applicazioni e selezionate **Impostazioni** → **Memoria** → **Formatta scheda SD** → **Formatta scheda SD** → **Elimina tutto**.

 Prima di formattare la scheda di memoria, ricordate di fare un backup di tutti i dati importanti memorizzati. La garanzia del produttore non copre perdite di dati derivanti dalle azioni dell'utente.

Operazioni preliminari

Accensione e spegnimento del tablet

Per accendere il tablet, tenete premuto il tasto di accensione o spegnimento. Se accendete il tablet per la prima volta, seguite le istruzioni visualizzate sul touch screen per configurarlo.

Per spegnere il tablet, tenete premuto il tasto di accensione o spegnimento e selezionate **Spegnimento** → **OK**.



- Attenetevi a tutte le avvertenze e le indicazioni specificate dal personale autorizzato quando vi trovate in aree in cui l'uso dei dispositivi senza fili è limitato, come sugli aeroplani e negli ospedali.
- Passate alla modalità offline per utilizzare servizi che non richiedono l'accesso alla rete.

► Attivazione della modalità offline

Attivando la modalità offline potete disabilitare tutte le connessioni senza fili e utilizzare i servizi del tablet che non richiedono l'accesso a una rete nelle aree in cui non è consentito l'uso di dispositivi senza fili, come ad esempio a bordo degli aeroplani e negli ospedali.

Per attivare o disattivare la modalità offline, selezionate **Impostazioni** → **Altre impostazioni**, quindi selezionare la casella di controllo vicino a **Modalità offline**.

Elementi del tablet

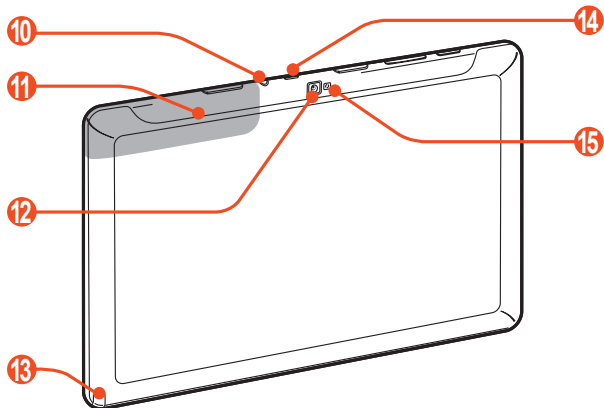
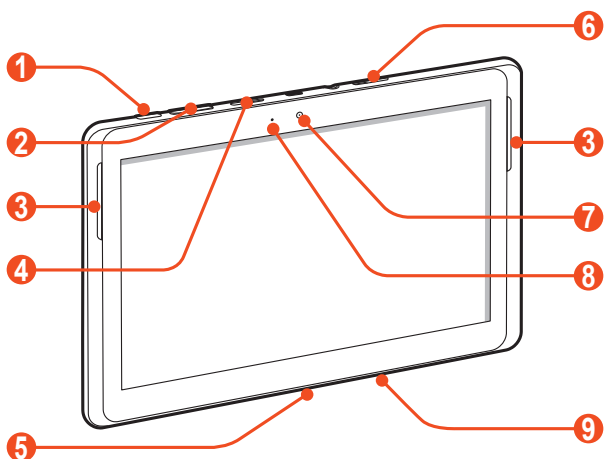

► Elementi



Numero	Funzione
1	Tasto di accensione o spegnimento/riavvio/blocco
2	Tasto Volume
3	Altoparlante
4	Slot per scheda di memoria
5	Connettore multifunzione
6	Slot per scheda SIM
7	Obiettivo fotocamera anteriore
8	Sensore di luminosità
9	Microfono
10	Connettore auricolare ¹ da 3,5 mm ¹
11	Area antenna interna
12	Obiettivo fotocamera posteriore
13	Slot S Pen
14	LED infrarosso
15	Flash









1. L'errato collegamento di un auricolare al tablet potrebbe danneggiare l'auricolare o il relativo connettore.

> Tasti

Tasto	Funzione
 Tasto di accensione o spegnimento/riavvio ² /blocco	Consente di accendere il dispositivo (tenete premuto); consente di accedere alle opzioni del dispositivo (tenete premuto); consente di bloccare il touch screen; consente di riavviare il tablet (tenete premuto per 8-10 secondi).
 Volume	Consente di regolare il volume del tablet.

> Icone

 Le icone visualizzate sulla parte inferiore del touch screen potrebbero variare in base al Paese o al gestore telefonico.

Icona	Definizione
	Segnale assente
	Potenza del segnale
	Rete GPRS connessa
	Rete EDGE connessa
	Rete UMTS connessa
	Reti Wi-Fi disponibili
	Rete Wi-Fi connessa
	Bluetooth attivato
	GPS attivato
	Chiamata vocale in corso

2. Se il tablet presenta rallentamenti o blocchi, potrebbe essere necessario riavviare il dispositivo per ristabilirne la funzionalità.

Icona	Definizione
	Chiamata in attesa
	Chiamata persa
	Upload dei dati
	Download dei dati
	Trasferimento di chiamata attivato
	Collegato con un PC
	Tethering USB attivato
	Tethering Wi-Fi attivato
	Nuovo SMS o MMS
	Nuova e-mail
	Nuova e-mail Google
	Nuovo messaggio vocale
	Sveglia attivata
	Notifiche eventi
	Roaming (al di fuori dell'area coperta dal gestore telefonico)
	Standby intelligente attivata
	Modalità offline attivata
	Riproduzione musicale in corso
	Errore o richiesta di verifica
	Livello di carica della batteria ³
10:00 AM	Ora corrente

3. Se utilizzate caricatori non approvati da Samsung, questa icona non verrà visualizzata.

Utilizzo della S Pen e del touch screen

Il touch screen del dispositivo consente di selezionare le voci o eseguire le funzioni con facilità. Imparate le operazioni di base per utilizzare il touch screen.



- Non premete il touch screen con la punta delle dita e non utilizzate oggetti affilati sul touch screen. Farlo potrebbe danneggiare il touch screen o causarne il malfunzionamento.
- Non mettete il touch screen a contatto con altri dispositivi elettrici. Le scariche elettrostatiche possono causare il malfunzionamento del touch screen.
- Non mettete il touch screen a contatto con l'acqua. Il touch screen potrebbe non funzionare correttamente in presenza di umidità o se esposto all'acqua.
- Se il touch screen non viene utilizzato per molto tempo, potrebbero comparire immagini residue (burn-in dello schermo) o mosse. Spegnete il touch screen quando non utilizzate il dispositivo.
- Non inclinate la S Pen durante l'utilizzo.
- Non utilizzate la S Pen vicino a una fonte di interferenza elettromagnetica. In caso contrario, la S Pen potrebbe bloccarsi o funzionare in modo anomalo.



- Per un utilizzo ottimale del touch screen, rimuovete la pellicola protettiva prima di utilizzare il tablet.
- Potete acquistare una S Pen sostitutiva dal rivenditore Samsung di zona.
- Se la vostra S Pen non funziona correttamente, sostituitene la punta o recatevi in un centro assistenza Samsung.
- Per risultati ottimali, mantenete la penna S perpendicolare al touch screen ed evitate di utilizzarne gli angoli appuntiti.

Controllate il touch screen con le seguenti azioni:

- **Toccare:** toccate una volta con il dito o con la S Pen in dotazione per selezionare o avviare un menu, un'opzione o un'applicazione.
- **Tenere premuto:** toccate un elemento e tenetelo premuto per più di 2 secondi per aprire un elenco di opzioni.
- **Trascinare:** toccate e trascinate il dito in alto, in basso, a sinistra o a destra per spostare elementi negli elenchi.
- **Trascinare e rilasciare:** tenete premuto un elemento, quindi trascinate il dito per spostare l'elemento.
- **Toccare due volte:** toccate rapidamente due volte con il dito per aumentare o diminuire lo zoom mentre visualizzate foto o pagine Web.

► Rotazione del touch screen

Il tablet è dotato di un sensore di movimento integrato che ne rileva l'orientamento. Se ruotate il tablet, l'interfaccia ruoterà automaticamente in base al nuovo orientamento.

Per impostare l'interfaccia per mantenere l'orientamento, selezionate la parte destra della barra di sistema, quindi selezionate **Rotazione schermo** sul pannello delle notifiche.



Questa funzionalità è disponibile solo per alcuni menu o applicazioni.

► Blocco o sblocco del touch screen

Se non utilizzate il tablet per un determinato periodo di tempo, il tablet spegne lo schermo e blocca il dispositivo automaticamente per evitare eventuali operazioni indesiderate. Per bloccare manualmente il touch screen, premete il tasto di accensione.

Per sbloccare, accendete il touch screen premendo il tasto di Accensione, toccate un punto qualsiasi dello schermo, quindi passate un dito in qualsiasi direzione.



Potete attivare il blocco del touch screen per evitare che altri utilizzino o accedano ai dati e alle informazioni personali memorizzate sul tablet. ► pag. 31

Schermata Home

Quando il tablet è in standby, viene visualizzata la schermata Home. Dalla schermata Home, potete visualizzare icone, widget, collegamenti alle applicazioni e altri elementi. Scorrete a sinistra o a destra fino a un pannello della schermata Home.

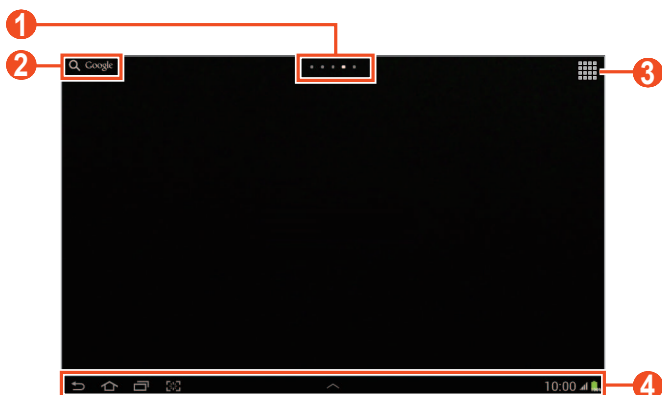

La schermata di cui sopra potrebbe variare in base al Paese o al gestore telefonico.

Numero	Funzione
1	Consente di selezionare un punto nella parte superiore del touch screen in modo da visualizzare direttamente il pannello corrispondente.
2	Consente di cercare applicazioni e file sul tablet e dati specifici sul Web con Google Search.
3	Consente di accedere al menu Applicazioni.
4	Barra di sistema (fate riferimento al paragrafo successivo).

Barra di sistema

Dalla barra di sistema, potete spostarvi velocemente tra le schermate, accedere alle applicazioni, visualizzare le informazioni del sistema e molto altro.

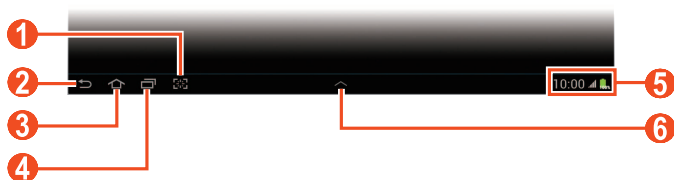

Numero	Funzione
1	Consente di catturare l'immagine della schermata corrente; consente di catturare la schermata corrente e di aprire la modalità di modifica (tenete premuto).
2	Consente di tornare alla schermata precedente.
3	Consente di tornare alla schermata Home; consente di aprire Gestione attività (tenete premuto).
4	Consente di aprire l'elenco delle applicazioni più recenti; consente di accedere al menu Applicazioni (tenete premuto).
5	Visualizza lo stato del tablet, le notifiche ed i collegamenti rapidi alle funzioni.
6	Consente di aprire il pannello mini delle applicazioni.

► Aggiunta di un collegamento a un'applicazione nella schermata Home

- 1 Aprite il menu Applicazioni e tenete premuta l'icona di un'applicazione.
- 2 Spostate l'icona nella posizione desiderata o spostatela su un altro pannello della schermata Home.

➤ Aggiunta di widget nella schermata Home

I widget sono piccole applicazioni che forniscono utili funzioni e informazioni direttamente nella schermata Home.



- Alcuni widget richiedono una connessione dati. L'utilizzo di un widget basato su Web potrebbe comportare l'addebito di costi aggiuntivi.
- I widget disponibili potrebbero variare in base al Paese o al gestore telefonico.

- 1 Aprite il menu Applicazioni e selezionate **Widget** per aprire il pannello dei widget.
- 2 Scorrete a sinistra o a destra nel pannello dei widget.
- 3 Tenete premuto un widget per aggiungerlo alla schermata Home.

➤ Spostamento di un elemento sulla schermata Home

- 1 Tenete premuto un elemento da spostare finché non compare la griglia della schermata Home.
- 2 Trascinate l'elemento fino alla posizione desiderata.



➤ Rimozione di un elemento nella schermata Home

- 1 Tenete premuto un elemento da eliminare.
L'icona del cestino appare in alto a destra sulla schermata Home.
- 2 Trascinate l'elemento nel cestino.
- 3 Quando l'elemento diventa rosso, rilasciatelo.

➤ Aggiunta o rimozione di un pannello dalla schermata Home

Potete aggiungere o rimuovere i pannelli della schermata Home per organizzare i widget.

- 1 Sulla schermata Home, posizionate due dita sul touch screen e avvicinatele per passare alla modalità Modifica.

- 2 Aggiungete, rimuovete o riorganizzate i pannelli:
 - Per aggiungere un nuovo pannello, selezionate .
 - Per rimuovere un pannello, tenetene premuta la miniatura, quindi trascinatela nel cestino.
 - Per impostare un pannello come schermata Home, selezionate .
 - Per modificare l'ordine dei pannelli, tenete premuta la miniatura del pannello, quindi trascinatela in una nuova posizione.
- 3 Selezionate  per tornare alla schermata precedente.

► Utilizzo del pannello notifiche

Nella schermata Home o mentre utilizzate un'applicazione, selezionate la parte in basso a destra della barra di sistema, quindi selezionate un'opzione sul pannello delle notifiche.



Potete visualizzare lo stato attuale del dispositivo e utilizzare le seguenti opzioni:

- **Wi-Fi:** consente di attivare o disattivare il Wi-Fi.
- **GPS:** consente di attivare o disattivare la funzione GPS.
- **Suono:** consente di attivare o disattivare la modalità Silenziosa. In modalità Silenziosa potete attivare la vibrazione del vostro dispositivo o disattivare tutti i suoni.
- **Rotazione schermo:** consente di attivare o disattivare la rotazione automatica.
- **Risparmio energia:** consente di attivare o disattivare la modalità di risparmio energetico.
- **Notifica:** consente di impostare il tablet per notificarvi vari eventi.
- **Conn. dati:** consente di attivare o disattivare la connessione dati.
- **Bluetooth:** consente di attivare o disattivare la funzione Bluetooth.
- **Mod. Alla guida:** consente di attivare o disattivare la modalità Alla guida.
- **Sincronizzazione:** consente di attivare o disattivare la sincronizzazione automatica delle applicazioni.



Le opzioni disponibili potrebbero variare in base al Paese o al gestore telefonico.

Accesso alle applicazioni

- 1 Dalla schermata Home, premete  per accedere all'elenco delle applicazioni.
- 2 Scorrete a sinistra o a destra fino a un'altra schermata. Inoltre, potete selezionare uno dei punti nella parte inferiore del touch screen per passare direttamente alla schermata corrispondente.
- 3 Selezionate un'applicazione. Per visualizzare il pannello dei widget, selezionate **Widget**.
- 4 Selezionate  per tornare alla schermata precedente; selezionate  per tornare alla schermata Home.

> Accesso alle applicazioni recenti

- 1 Selezionate  per visualizzare l'elenco delle applicazioni aperte recentemente.
- 2 Selezionate un'applicazione.

> Utilizzo di Gestione attività

Il tablet è un prodotto multi-tasking, in grado di eseguire contemporaneamente più di un'applicazione. Il multi-tasking può, tuttavia, provocare rallentamenti, blocchi del sistema e problemi di memoria, nonché un maggior consumo di energia. Per evitare questi problemi, chiudete i programmi non necessari utilizzando Gestione attività.

- 1 Selezionate  → **Gestione attività** → **Applicazioni attive**.
- 2 Per chiudere un'applicazione, selezionate **Chiudi** accanto all'applicazione. Per chiudere tutte le applicazioni attive, selezionate **Chiudi**.

Personalizzazione del tablet

Personalizzate il tablet in base alle vostre preferenze.

› Cambio della lingua

- 1 Aprite il menu Applicazioni e selezionate **Impostazioni** → **Lingua e inserimento** → **Lingua**.
- 2 Selezionate la lingua desiderata.

› Impostazione di data e ora

- 1 Aprite il menu Applicazioni, quindi selezionate **Impostazioni** → **Data e ora**.
- 2 Selezionate il fuso orario, impostate l'ora e la data e modificate le altre opzioni.

› Attivazione e disattivazione del tono del tocco



Aprite il menu Applicazioni e selezionate **Impostazioni** → **Suono** → **Feedback sonoro**.

› Regolazione del volume del tablet

- 1 Premete il tasto Volume verso l'alto o verso il basso.
- 2 Selezionate  e trascinate i cursori per regolare il livello del volume per ogni tipologia di suono.

› Attivazione della modalità silenziosa

Per attivare o disattivare i suoni del tablet, eseguite una delle seguenti operazioni:

- Aprite il pannello delle modifiche a sinistra della barra di sistema, quindi selezionate **Suono**.
- Tenete premuto il tasto di accensione, quindi selezionate .
- Aprite il menu Applicazioni e selezionate **Telefono** → **Tastiera**, quindi tenete premuto .

➤ Selezione di uno sfondo per la schermata Home

- 1 Tenete premuto un punto qualsiasi della schermata Home.
- 2 Selezionate **Imposta sfondo per** → **Sfondo principale**.
 - **Galleria**: foto scattate o immagini scaricate da Internet.
 - **Sfondi**: immagini di sfondo incluse nel dispositivo.
 - **Sfondi animati**: immagini animate incluse nel dispositivo.
- 3 Selezionate un elemento.
- 4 Selezionate **Imposta sfondo**.
Se avete selezionato un elemento dalla **Galleria**, spostate o ridimensionate la cornice blu trascinandola, quindi selezionate **Fatto**.

 Samsung non è responsabile dell'uso di immagini o sfondi predefiniti presenti sul tablet.

➤ Regolazione della luminosità dello schermo

- 1 Aprite il menu Applicazioni e selezionate **Impostazioni** → **Schermo** → **Luminosità**.
- 2 Deselezionate la casella accanto a **Luminosità automatica**.
- 3 Trascinate il cursore per regolare la luminosità.
- 4 Selezionate **OK**.

 Il livello di luminosità dello schermo influisce direttamente sul consumo della batteria.

► Impostazione del blocco del touch screen

Potete bloccare il dispositivo attivando una tipologia di blocco dello schermo.



- Una volta impostato il blocco del touch screen, il tablet richiede il codice di sblocco a ogni accensione o sblocco del touch screen.
- Se dimenticate il PIN o la password, portate il tablet presso un centro assistenza Samsung per ripristinarlo.
- Samsung non è responsabile per eventuali perdite di codici di sicurezza o informazioni private o per altri danni provocati da software illegali.

Impostazione di sblocco con riconoscimento del volto

- 1 Aprite il menu Applicazioni e selezionate **Impostazioni** → **Sicurezza** → **Blocco schermo** → **Sblocco col sorriso**.
- 2 Leggere il messaggio di avviso, quindi selezionare **Avanti**.
- 3 Selezionate **Configura** → **Continua**.
- 4 Regolate il dispositivo in modo da adattare il vostro viso all'interno della figura.
- 5 Quando il viso viene catturato correttamente, selezionate **Continua**.
- 6 Completate l'impostazione del secondo codice o segno di sblocco.

Impostazione di una firma di sblocco

- 1 Aprite il menu Applicazioni e selezionate **Impostazioni** → **Sicurezza** → **Blocco schermo** → **Firma**.
- 2 Selezionate **Eseguire la configurazione**.
- 3 Apponete la vostra firma e selezionate **Continua**.
Ripetete questo passaggio 3 volte per impostare la firma di sblocco.
- 4 Completate l'impostazione del secondo codice o segno di sblocco.

Impostazione di un segno di sblocco

- 1 Aprite il menu Applicazioni e selezionate **Impostazioni** → **Sicurezza** → **Blocco schermo** → **Segno**.
 - 2 Seguite le istruzioni visualizzate e i segni di esempio e selezionate **Avanti**.
 - 3 Tracciate un segno trascinando il dito collegando almeno 4 punti, quindi selezionate **Continua**.
 - 4 Tracciate di nuovo il motivo per confermare, quindi selezionate **Conferma**.
 - 5 Completate la configurazione del PIN di backup.
-  Se dimenticate il motivo di sblocco, potete disattivare il blocco del touch screen con un PIN di backup.

Impostazione di un PIN di sblocco

- 1 Aprite il menu Applicazioni e selezionate **Impostazioni** → **Sicurezza** → **Blocco schermo** → **PIN**.
- 2 Inserite un nuovo PIN (numerico) e selezionate **Continua**.
- 3 Inserite nuovamente il PIN e selezionate **OK**.

Impostazione della password di sblocco

- 1 Aprite il menu Applicazioni e selezionate **Impostazioni** → **Sicurezza** → **Blocco schermo** → **Password**.
- 2 Inserite una nuova password (alfanumerica) e selezionate **Continua**.
- 3 Inserite nuovamente la password e selezionate **OK**.

▶ Blocco della scheda SIM o USIM

Potete bloccare il tablet attivando il PIN fornito con la scheda SIM o USIM.

- 1 Aprite il menu Applicazioni e selezionate **Impostazioni** → **Sicurezza** → **Configura PIN della SIM** → **Blocca scheda SIM**.
- 2 Inserite il PIN e selezionate **OK**.

Una volta attivato il blocco PIN, è necessario inserire il PIN a ogni accensione del tablet.



- Se inserite un codice PIN errato per più volte consecutive, la scheda SIM o USIM verrà bloccata. Per sbloccare la scheda SIM o USIM è necessario inserire il codice di sblocco PIN (PUK).
- Se bloccate la scheda SIM o USIM inserendo un PUK errato, portate la scheda al vostro gestore telefonico per sbloccarla.

► Attivazione della funzione Trova dispositivo personale

In caso di smarrimento o furto, quando qualcuno inserisce una nuova scheda SIM o USIM nel dispositivo, la funzione Trova dispositivo personale invia automaticamente un SMS contenente l'IMEI del dispositivo e il numero della nuova scheda SIM inserita ai destinatari specificati per aiutarvi a recuperare il dispositivo.

Per utilizzare questa funzione, dovete disporre di un account Samsung per il controllo in remoto del tablet tramite Web.

- 1 Aprite il menu Applicazioni e selezionate **Impostazioni** → **Sicurezza** → **Avviso di cambio SIM**.
- 2 Selezionate **Accedi**.
Per creare un account, selezionate **Crea account**.
Leggete i termini e le condizioni, selezionate la casella di controllo vicino a **Accetto tutti i suddetti termini**, quindi selezionate **Accetta**.
- 3 Inserite l'indirizzo e-mail e la password del vostro account Samsung e selezionate **Accedi**.
- 4 Trascinate la barra a destra vicino a **Salva**.
- 5 Selezionate **Messaggio di avviso**.
- 6 Inserite il testo dell'SMS da inviare ai destinatari e selezionate **OK**.

- 7 Aggiungete i destinatari:
- Selezionate **Crea** e inserite manualmente i numeri di telefono comprensivi di prefisso internazionale e simbolo +.
 - Selezionate i numeri di telefono dall'elenco contatti selezionando **Rubrica**.
- 8 Selezionate **Salva**.

Inserimento del testo

Potete inserire il testo selezionando i caratteri sulla tastiera virtuale, scrivendo a mano sul touch screen o pronunciando le parole al microfono.

 Non potete inserire il testo in alcune lingue. Per inserire il testo, dovete cambiare lingua di scrittura e impostare una delle lingue supportate.

► Modifica del tipo di tastiera

Potete modificare il tipo di tastiera. Selezionate  sulla barra di sistema durante l'inserimento di un testo, quindi selezionate un tipo di tastiera.

Inoltre, potete inserire il testo con la voce. Selezionate  e un'opzione di inserimento vocale, in base alla lingua da utilizzare.

► Inserimento testo con la tastiera Samsung

Inserite il testo selezionando i tasti alfanumerici; potete utilizzare i seguenti tasti:

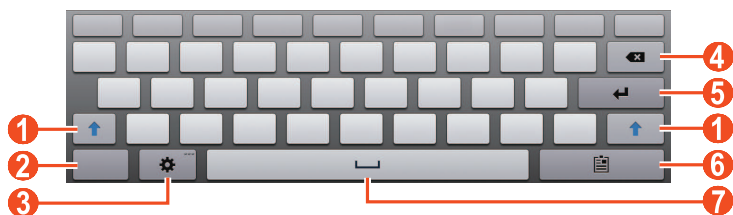

Numero	Funzione
1	Consente di passare da maiuscole a minuscole e viceversa.



Numero	Funzione
2	Consente di passare dalla modalità Numeri/Simboli alla modalità ABC e viceversa.
3	Consente di accedere alle impostazioni per la tastiera. Tenete premuto  per passare alla modalità Scrittura a mano o inserimento del testo con la voce.
4	Consente di cancellare il testo inserito.
5	Consente di passare alla riga successiva.
6	Consente di allegare un elemento.
7	Consente di inserire uno spazio.



Quando la modalità di Previsione testo (XT9) è attiva, potete utilizzare la modalità di inserimento continuo, che vi consente di inserire il testo facendo scivolare il dito sulla tastiera. ► pag. 146

► Come copiare e incollare il testo

Durante l'inserimento del testo, potete utilizzare la funzione di copia e incolla per utilizzare il testo in altre applicazioni.

- 1 Tenete premuta una parola.
- 2 Trascinate  oppure  per selezionare il testo da copiare.
- 3 Selezionate **Copia** per copiare, oppure **Taglia** per tagliare il testo negli Appunti.
- 4 In un'altra applicazione, tenete premuto il campo di inserimento testo.
- 5 Selezionate  → **Incolla** per inserire il testo dagli Appunti al campo di inserimento testo.

Funzioni speciali

Il dispositivo può essere utilizzato come efficace blocco note, grazie alle molteplici funzioni che vi consentono di inserire testo, catturare disegni e utilizzare controlli tramite movimenti o comandi vocali.

Funzioni elementari con S Pen

Il dispositivo è dotato di una speciale S Pen. Con la S Pen, potete eseguire le seguenti azioni:

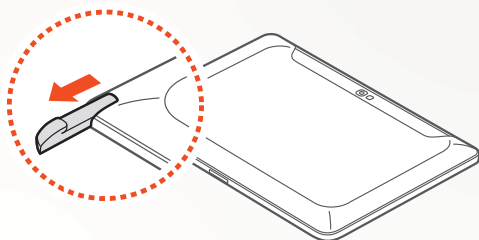

- **Toccare:** toccate un elemento o un'area sul touch screen per selezionare un elemento, aprire un menu o avviare un'applicazione.
- **Tenere premuto:** tenete premuta la S Pen su un elemento per più di due secondi.
- **Toccare due volte:** toccate velocemente due volte un elemento o un'area sul touch screen.
- **Muovere velocemente:** toccate un'area sul touch screen e trascinate lentamente la S Pen in alto, in basso, a sinistra o a destra per spostarsi tra i menu e le schermate.
- **Disegnare:** disegnate una linea o una forma sul foglio da disegno.
- **Scrivere:** scrivete del testo sul pannello di scrittura a mano.

Funzioni avanzate con S Pen

Con la S Pen, potete inoltre eseguire le seguenti azioni avanzate.

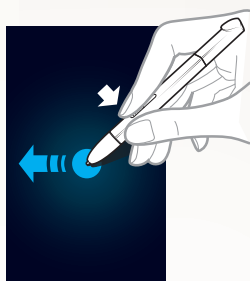

Indietro

Premendo il pulsante della S Pen, trascinatela a sinistra per tornare alla schermata precedente.

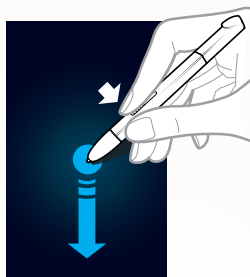

Menu

Premendo il pulsante della S Pen, trascinatela in basso per aprire un elenco di opzioni disponibili nella schermata attuale.



Acquisisci schermata

Premendo il pulsante della S Pen, tenetela premuta sul touch screen per catturare un fermo immagine.

Dopo aver catturato il fermo immagine, potete disegnarci sopra o ritagiarlo. L'immagine modificata verrà salvata in **Archivio** → **sdcard** → **Pictures** → **Screenshots**.



Blocco note veloce

Premendo il pulsante della S Pen, toccate due volte il touch screen per avviare la funzione Blocco note veloce.

Sostituzione della punta della S Pen

Se la punta è consumata o la S Pen non sembra funzionare correttamente, sostituire la punta con una nuova.

 Se dopo la sostituzione la S Pen continua a non funzionare correttamente, assicurarsi che la punta sia completamente inserita.

- 1 Afferrare la punta con lo strumento per l'estrazione della punta, quindi tirare fino a farla fuoriuscire.
- 2 Inserire una nuova punta al posto di quella rimossa e assicurarsi di inserirla completamente nella S Pen.

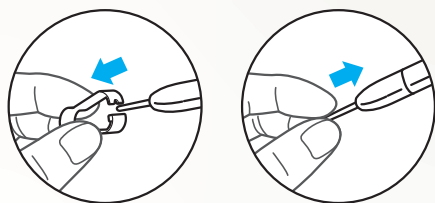

Movimenti

Il riconoscimento di movimenti integrato fornisce controlli migliorati. Potete eseguire azioni muovendo il dispositivo o compiendo gesti con le mani.

Per utilizzare alcune di queste funzioni dovete attivare il riconoscimento dei movimenti. Aprite il menu Applicazioni, selezionate **Impostazioni** → **Movimento**, quindi trascinare il cursore in alto a destra sul touch screen.

› Inclinare

Tenendo il dispositivo con due mani, tenete premuti due punti sul touch screen, quindi inclinate il dispositivo indietro e in avanti per aumentare o diminuire lo zoom.

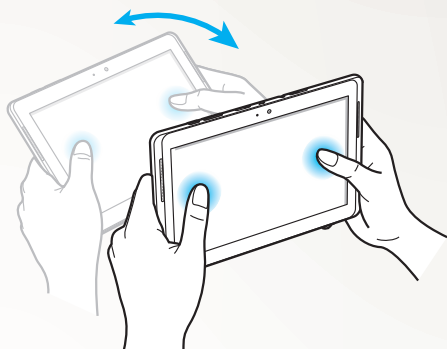

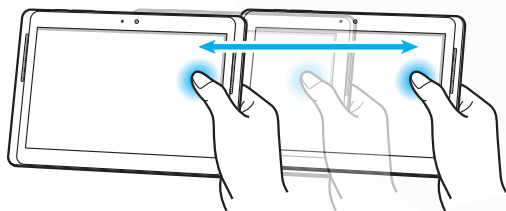

› Spostare un elemento

Tenete premuto un elemento sul touch screen, quindi inclinate il dispositivo verso sinistra o verso destra per spostare l'elemento in un'altra pagina sulla schermata home o nel menu Applicazioni. Quando un'immagine viene ingrandita, scorrete il dispositivo in qualsiasi direzione per navigare nell'immagine.



Modalità Scrittura a mano

Dalla tastiera Samsung potete passare alla modalità Scrittura a mano per inserire il testo più facilmente. Per passare alla modalità Scrittura a mano, tenete premuto , quindi selezionate  senza rilasciare il touch screen.



Scrivete il testo sul pannello di scrittura a mano.

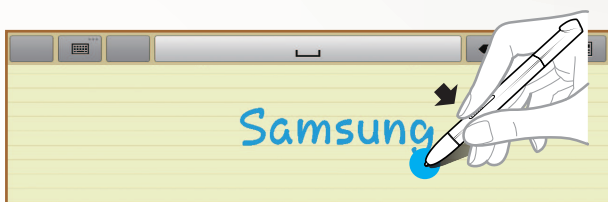

Per passare alla tastiera Samsung, selezionate .

› Tutorial sulla scrittura a mano

- Dopo aver scritto un carattere, procedete con il prossimo. Scrivete ogni lettera a destra del precedente carattere. Se disegnate un tratto sopra un carattere precedente, potrebbe essere riconosciuto come nuovo carattere.
 - Esempio di carattere non riconosciuto

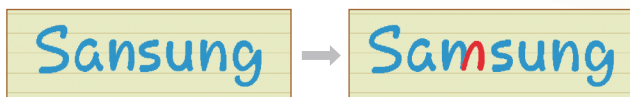

- Scrivete i caratteri dritti (non inclinati).

- Esempio di carattere riconosciuto

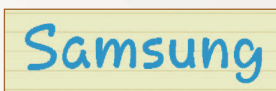

- Esempio di carattere non riconosciuto

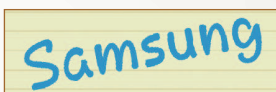

- Non scrivete i caratteri uno sopra l'altro.

- Esempio di carattere riconosciuto

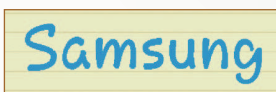

- Esempio di carattere non riconosciuto

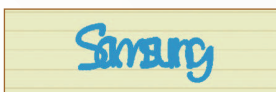

- La maggior parte delle lingue è in grado di riconoscere i caratteri singoli e i caratteri scritti congiuntamente a formare una parola (riferito alla capacità di supportare parole e frasi). Le lingue in grado o meno di supportare parole e frasi sono elencate in questo manuale. Tutte le lingue compatibili con SIP scrittura a mano dovrebbero supportare parole e frasi.

- Lingue in grado di supportare parole e frasi: English UK, English US, Čeština, Български, Dansk, Deutsch, Ελληνικά, Español, Eesti, Suomi, Français, Hrvatski, Magyar, íslenska, Italiano, Қазақ, 한국어, Lietuvių, Latviešu, Norsk, Nederlands, Polski, Português, Română, Русский, Slovenčina, Slovenščina, Srpski, Svenska, Türkçe, Українська

- Supporto del riconoscimento di caratteri individuali

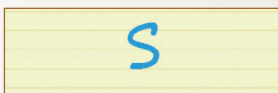

- Supporto del riconoscimento parole e frasi

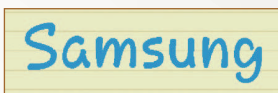

- Alcune lingue riconoscono la scrittura in corsivo (riconoscimento della scrittura corsiva).
 - Le lingue in grado di riconoscere la scrittura corsiva dovrebbero anche poter riconoscere i caratteri collegati fra loro.
 - Per le lingue che, invece, non sono in grado di farlo, i caratteri dovranno essere scritti singolarmente.
 - Le lingue in grado o meno di supportare la scrittura corsiva sono elencate in questo manuale.
 - Lingue in grado di supportare la scrittura corsiva: English UK, English US, Deutsch, Español, Français, Italiano, Nederlands, Português
 - Lingue che non supportano la scrittura corsiva: Čeština, Български, Ελληνικά, Eesti, Hrvatski, Magyar, íslenska, Қазақ, 한국어, Lietuvių, Latviešu, Polski, Română, Русский, Slovenčina, Slovenščina, Srpski, Türkçe, Українська, Dansk, Suomi, Norsk, Svenska
 - Esempio di una lingua in grado di supportare la scrittura corsiva: inglese

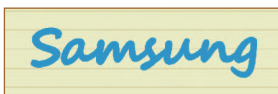

- Esempio di una lingua che non supporta la scrittura corsiva:

한국어



- Quando scrivete più righe, assicuratevi di lasciare uno spazio sufficiente.

- Esempio di carattere riconosciuto

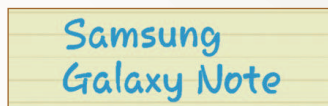

- Esempio di carattere non riconosciuto

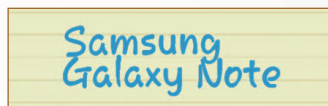

Utilizzo di S Note

Con S Note, potete creare appunti inserendovi diversi contenuti multimediali e aggiungere un collegamento agli appunti sulla schermata Home.

S Note fornisce diversi modelli per semplificare la creazione di note.

- **Nota/Disegno libero:** consente di creare una semplice nota da una pagina vuota.
- **Nota riunione:** consente di creare note per riunioni, conferenze o lezioni.
- **Rivista:** consente di creare una nota multimediale inserendo file multimediali.
- **Diario:** consente di creare un diario fotografico.
- **Ricetta:** consente di creare ricette.
- **Viaggio:** consente di creare diari di viaggio.
- **Promemoria:** vi consente di creare promemoria.

› Creazione di una nota

- 1 Aprite il menu Applicazioni e selezionate **S Note**.
- 2 Selezionate **+** → un modello.
- 3 Inserite del testo o disegnate uno schizzo.

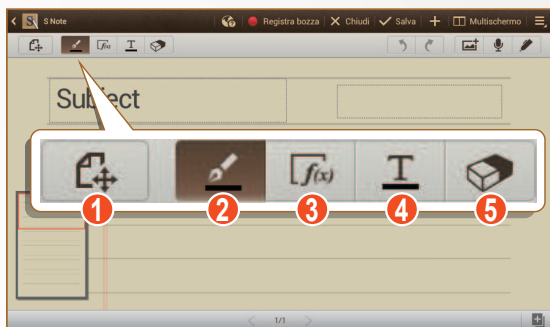

Numero	Funzione
1	Consente di alternare le modalità di visualizzazione e modifica.
2	Consente di disegnare una bozza; consente di modificare le impostazioni della penna (selezionate e toccate nuovamente). ► pag. 46
3	Consente di utilizzare gli strumenti per la produttività. ► pag. 47
4	Consente di inserire il testo con la tastiera; consente di modificare le impostazioni del testo (toccate due volte). ► pag. 46
5	Consente di cancellare il testo o la bozza; consente di modificare lo spessore della gomma o di cancellare l'immissione (toccate due volte).

4 Aggiungete una foto o file audio.

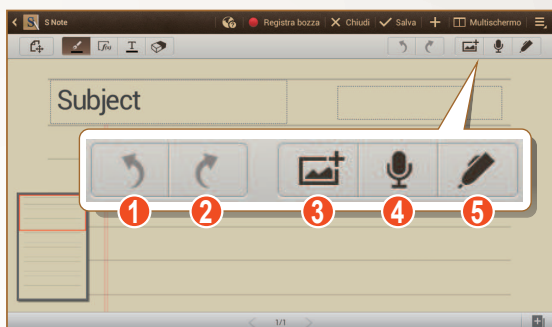

Numero	Funzione
1	Consente di annullare l'ultima azione.
2	Consente di ripristinare l'ultima azione.
3	Consente di aggiungere un file multimediale, come testo o foto.
4	Consente di aggiungere file audio registrando voci o altri suoni.
5	Consente di limitare l'inserimento della scrittura manuale solamente alla S Pen.

- Per aggiungere una pagina, selezionate .
- Per aumentare lo zoom, posizionate due dita sul touch screen e allontanatele. Per diminuire lo zoom, riavvicinate le dita. Quando lo zoom è aumentato, trascinate con due dita per scorrere lungo la schermata.

5 Al termine, selezionate **Salva**.

› Modifica delle opzioni della penna o del testo

Durante la creazione di una nota potete modificare le seguenti opzioni.

- Per modificare il tipo di penna, lo spessore del tratto o il colore della penna, toccate due volte .

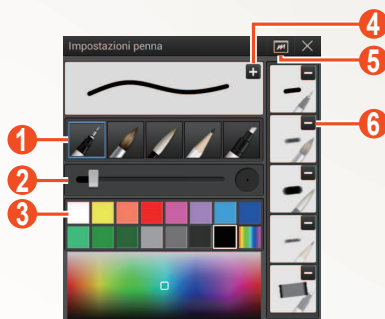

Numero	Funzione
1	Consente di modificare il tipo di penna.
2	Consente di modificare lo spessore del tratto.
3	Consente di modificare il colore della penna.
4	Consente di salvare le impostazioni correnti come profilo penna.
5	Consente di aprire una piccola finestra per verificare la configurazione della penna.
6	Eliminare il profilo della penna predefinito.

- Per modificare le opzioni del testo, toccate due volte .



Numero	Funzione
1	Selezionate un'opzione.
2	Consente di visualizzare o modificare gli attributi correnti.
3	Consente di modificare il colore del testo.

› Uso degli strumenti per la produttività



1 Aprite il menu Applicazioni e selezionate **S Note**.

2 Selezionate  → un modello.

3 Toccate due volte  e selezionate uno strumento.

- **Corrispondenza della formula:** consente di compilare una formula sulla base di ciò che avete scritto a mano.
- **Adattamento forme:** consente di completare una forma sulla base di ciò che avete disegnato.
- **Scrittura a mano:** consente di convertire in testo ciò che avete scritto a mano.



- Se tenete premuto  viene visualizzato il pannello degli strumenti, da cui potrete selezionarli facilmente.
- selezionate  per cercare informazioni sulla parola chiave scritta a mano in una pagina Web preimpostata.

► Tutorial per la scrittura manuale di formule e cifre

- Scrivete una formula su un'unica riga. Se scrivete una formula lunga o disposta su più di una riga, il dispositivo convertirà la formula in maniera errata.

$$y = t + e^t - \int_0^t y(\tau) \cosh(t - \tau) d\tau$$

↓

$$y = t + e^t - \int_0^t y(\tau) \cosh(t - T dT)$$

$$\begin{array}{l} 2x + 3y = 1 \\ 5x + y = 0 \end{array} \quad \rightarrow \quad \begin{array}{l} ?x+3 \\ bx+y \end{array} \quad \frac{y=1}{-0}$$

- Parentesi non chiuse o cifre mancanti nella radice quadrata provocheranno una temporanea conversione errata della formula. La formula verrà completata una volta che terminerete di scriverla.

$$\sum_{x=0}^{100} (x - \frac{3}{2}) \quad \rightarrow \quad \sum_{x=0}^{100} cx - \frac{3}{2} \quad (X)$$

$$\sum_{x=0}^{100} (x - \frac{3}{2}) \quad \rightarrow \quad \sum_{x=0}^{100} \left(x - \frac{3}{2} \right) \quad (O)$$

$$\sqrt{\quad} \quad \rightarrow \quad r \quad (X) \quad \sqrt{x} \quad \rightarrow \quad \sqrt{x} \quad (O)$$

- Quando disegnate una freccia, tracciatene prima il corpo.



- Disegnatene quindi la testa in un unico tratto.

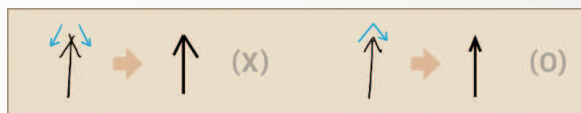









› Visualizzazione di note





- 1 Aprite il menu Applicazioni e selezionate **S Note**.
- 2 Selezionate  per ricercare una nota (se necessario).
- 3 Selezionate una nota.

Durante la visualizzazione della nota, utilizzate le seguenti opzioni:

- Per aumentare lo zoom, posizionate due dita sul touch screen e allontanatele. Per diminuire lo zoom, riavvicinate le dita.
- Per passare ad altre pagine della nota, selezionate la freccia nella parte inferiore del touch screen, scorrete verso destra o verso sinistra, quindi selezionate una pagina.
- Per visualizzare diverse applicazioni sulla stessa schermata contemporaneamente, selezionate **Multischermo** → una opzione. Mentre utilizzate questa funzione, potete cambiare la posizione delle applicazioni tenendo premuti i titoli delle applicazioni.

- Per passare alla modalità Modifica, selezionate  o toccate lo schermo.
- Per inviare note ad altri, selezionate  → **Condividi**.
- Per esportare la nota, selezionate  → **Esporta**. La vostra nota sarà esportata su file immagine o PDF in **Archivio** → **sdcard** → **S Note Export**.
- Per gestire una nota con più pagine, selezionate  → **Modifica pagine**.
- Per salvare la nota come un evento, selezionate  → **Crea evento**. La disponibilità di questa funzione potrebbe variare in base al modello selezionato.
- Per aggiungere un collegamento alla nota sulla schermata Home, selezionate  → **Invia come collegamento**.
- Per stampare una nota tramite connessione Wi-Fi o USB, selezionate  → **Stampa**. La compatibilità di questo tablet è garantita soltanto con alcune stampanti Samsung.
- Per salvare la nota con un altro nome, selezionate  → **Salva con nome**.
- Per impostare la nota come sfondo o come immagine per un contatto, selezionate  → **Imposta come**.

› Modifica delle note

- 1 Aprite il menu Applicazioni e selezionate **S Note**.
- 2 Selezionate una nota.
Per aggiungere o modificare la copertina della nota, toccate e tenete premuta una nota, quindi selezionate **Modifica copertina**.
- 3 Selezionate  o toccate il touch screen per passare alla modalità Modifica.
- 4 Modificate la nota tramite le icone visualizzate sul touch screen.
 - Per modificare l'immagine di sfondo della nota, selezionate  → **Modifica sfondo**.
 - Per eliminare la nota, selezionate  → **Elimina**.
 - Per aggiungere un tag, selezionate  → **Etichetta**.
- 5 Selezionate **Salva**.



› Sincronizzazione delle note

Potete sincronizzare le note con il server Web.

- 1 Aprite il menu Applicazioni e selezionate **S Note**.
- 2 Selezionate  → **Sincronizzazione** → un'opzione.
- 3 Selezionate le note da sincronizzare → **Sincronizzazione**.
Per sincronizzare tutte le note, selezionate → **Sincronizza tutto**.
- 4 Inserite il vostro indirizzo e-mail e la password, quindi selezionate **Accesso**.
- 5 Selezionate **Sincronizza adesso**.

› Gestione delle note nelle cartelle

Creazione di una cartella

- 1 Aprite il menu Applicazioni e selezionate **S Note**.
- 2 Selezionate  → **Crea cartella**.
- 3 Inserite un nome e selezionate **OK**.
- 4 Selezionate la nuova cartella.
 - Per creare una nota, selezionate  → un modello.
 - Per creare sottocartelle, selezionate  → **Crea cartella**.

Copia o spostamento delle note

- 1 Aprite il menu Applicazioni e selezionate **S Note**.
- 2 Selezionate una cartella (se necessario).
- 3 Selezionate  → **Copia** o **Sposta**.
- 4 Selezionate le note → **Copia** o **Sposta**.
- 5 Passate a una nuova posizione.
- 6 Selezionate **Copia qui** o **Sposta qui**.

Utilizzo del blocco note veloce

Da qualsiasi schermata, potete creare una nota veloce composta da testo e immagini.

- 1 Premendo il pulsante della S Pen, toccate due volte il touch screen per aprire il blocco note veloce.
- 2 Inserite del testo o disegnate una bozza.

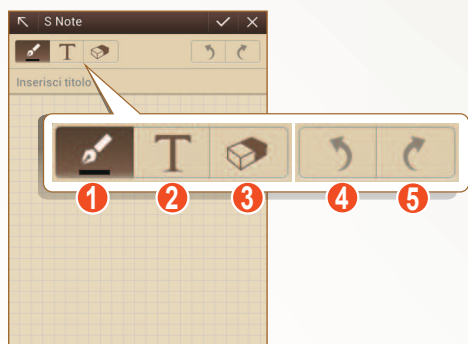

Numero	Funzione
1	Consente di disegnare una bozza; consente di modificare le impostazioni della penna, come tipo, spessore del tratto o colore (toccate due volte).
2	Consente di inserire il testo con la tastiera.
3	Consente di cancellare il testo o la bozza; consente di modificare lo spessore della gomma o di cancellare l'immissione (toccate due volte).
4	Consente di annullare l'ultima azione.
5	Consente di ripristinare l'ultima azione.

- 3 Al termine, selezionate .

S Planner

Il dispositivo è dotato di un potente strumento di pianificazione che vi aiuta nell'organizzazione dei vostri programmi e attività in modo comodo ed efficace. Potete creare e visualizzare eventi, aggiungere elementi e modificare le modalità di visualizzazione. Per lanciare S Planner, aprite il menu Applicazioni e selezionate **Calendario**.





Numero	Funzione
1	Consente di selezionare la data corrente.
2	Consente di impostare quali agende mostrare.

› Creazione di un evento o attività

 Le attività e gli appunti che create non possono essere sincronizzati con Google Calendar™.

Creazione di un evento,

- 1 Aprite il menu Applicazioni e selezionate **Calendario** → .
- 2 Se vengono visualizzati messaggi di avviso sulla sincronizzazione del calendario, selezionate **Fatto**.

- 3 Selezionate **Aggiungi evento**, quindi inserite i dettagli.
- Per cercare o per aggiungere la vista di una posizione, selezionate .
 - Per aggiungere una nota, selezionate **Note** → **Aggiungi collegamento a S Note**.
 - Per aggiungere un'immagine, selezionate **Immagini** → **Scatta foto o Immagini**.
- 4 Al termine, selezionate **Salva**.

Per creare un'attività,

- 1 Aprite il menu Applicazioni e selezionate **Calendario** → .
- 2 Selezionate **Aggiungi attività**, quindi inserite i dettagli.
- Per aggiungere una nota, selezionate **Note** → **Aggiungi collegamento a S Note**.
 - Per aggiungere un'immagine, selezionate **Immagini** → **Scatta foto o Immagini**.
- 3 Al termine, selezionate **Salva**.





► Consente di modificare la modalità di visualizzazione

Per passare alla modalità di visualizzazione dell'agenda, selezionate la scheda di una modalità di visualizzazione. Inoltre, potete toccare il touch screen con due dita e pizzicare o allargarle per modificare la modalità di visualizzazione.

- 1 Aprite il menu Applicazioni e selezionate **Calendario**.
- 2 Selezionate una modalità di visualizzazione nella parte superiore del touch screen.
- **Anno**: visualizzazione mensile dell'anno in corso.
 - **Mese**: consente di selezionare la visualizzazione mensile dell'agenda.
 - **Settimana**: consente di visualizzare fasce orarie per i giorni di un'intera settimana.

- **Giorno:** consente di selezionare la visualizzazione quotidiana dell'agenda.
- **Elenco:** un elenco di tutti gli eventi.
- **Attività:** un elenco di tutte le attività.

› Visualizzazione di un evento o attività

- 1 Aprite il menu Applicazioni e selezionate **Calendario**.
- 2 Selezionate  per ricercare un evento o una attività (se necessario).
- 3 Per limitare il campo della ricerca, selezionate **Tutto** → un'opzione.
- 4 Selezionate una data sull'agenda.
 - Per selezionare la data corrente, **Oggi**.
 - Per spostarvi a un giorno specifico inserendo manualmente una data, selezionate  → **Vai**, inserite la data selezionando  oppure , quindi selezionate **Imposta**.
- 5 Selezionate un evento o un'attività per visualizzarne i dettagli.

› Interruzione avviso di un evento

Se impostate una sveglia per un evento dell'agenda, l'icona dell'evento appare all'ora specificata.

- 1 Selezionate la notifica dell'evento nel pannello delle notifiche.
- 2 Selezionate un evento o un'attività per visualizzarne maggiori dettagli.
Per posticipare o ignorare la sveglia, selezionate la casella accanto al nome dell'evento o dell'attività, quindi selezionate **Rinvia** o **Rifiuta**.

Web

Internet

Imparate come accedere alle pagine Web preferite e memorizzarle.



- L'accesso al Web e il download di file multimediali potrebbero determinare costi aggiuntivi. Per informazioni, rivolgetevi al gestore telefonico.
- Il menu del browser Web potrebbe variare in base al Paese o al gestore telefonico.
- Le icone disponibili potrebbero variare in base al Paese o al gestore telefonico.

► Esplorazione delle pagine web

1 Aprite il menu Applicazioni e selezionate **Internet** per aprire la pagina predefinita.

Per accedere a una pagina Web specifica, selezionate il campo di immissione URL, quindi inserite l'indirizzo Web (URL) della pagina Web.

2 Esplorate le pagine web utilizzando i seguenti tasti:

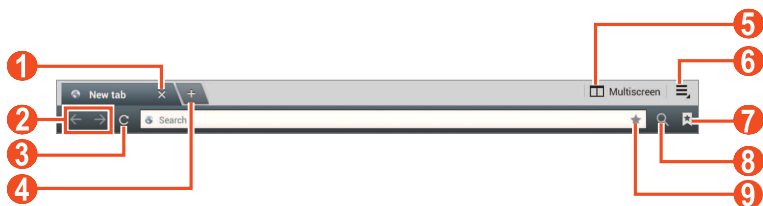

La schermata di cui sopra potrebbe variare in base al Paese o al gestore telefonico.

Numero	Funzione
1	Consente di chiudere la scheda corrente.
2	Consente di spostarvi tra le pagine Web della cronologia.
3	Consente di ricaricare la pagina Web corrente; durante il caricamento delle pagine Web, questa icona cambia in  .
4	Consente di aprire una nuova scheda.
5	Consente di aprire altre applicazioni; non tutte le applicazioni supportano questa funzione.
6	Consente di accedere a un elenco di opzioni del browser Web.
7	Consente di aprire l'elenco dei preferiti salvati e la cronologia recente.
8	Consente di cercare informazioni.
9	Consente di inserire la pagina Web corrente tra i preferiti.



Durante la navigazione in una pagina Web, utilizzate le seguenti opzioni:

- Per aumentare o diminuire lo zoom, toccate il touch screen con due dita e separatele (riavvicinatele per diminuire).



Se attivate i movimenti di inclinazione, potete aumentare o diminuire lo zoom tenendo premuti due punti con le dita e inclinando il dispositivo indietro o in avanti.

- Per visualizzare diverse applicazioni sulla stessa schermata contemporaneamente, selezionate **Multischermo** → una opzione. Mentre utilizzate questa funzione, potete cambiare la posizione delle applicazioni tenendo premuti i titoli delle applicazioni.

- Per aprire una nuova scheda, selezionate  → **Nuova scheda.**
- Per aprire una nuova finestra senza salvare i cookie, selezionate  → **Nuova sch. incognito.**
- Per aggiungere il collegamento al preferito nella schermata Home, selezionate  → **Agg. collegamento a Home.**
- Per inviare l'indirizzo Web (URL) della pagina ad altri, selezionate  → **Condividi pagina.**
- Per cercare del testo sulla pagina Web, selezionate  → **Trova nella pagina.**
- Per passare alla vista desktop, selezionate  → **Visualizzazione desktop.**
- Per memorizzare la pagina Web corrente e leggerla offline successivamente, selezionate  → **Salva per lettura offline.** Potete visualizzare le pagine salvate selezionando  → **Pagine salvate.**
- Per visualizzare gli elementi scaricati dal Web, selezionate  → **Download.**
- Per stampare la pagina Web tramite connessione Wi-Fi o USB, selezionate  → **Stampa.** La compatibilità di questo tablet è garantita soltanto con alcune stampanti Samsung.
- Per personalizzare le impostazioni del browser, selezionate  → **Impostazioni.**

► Ricerca dei siti vocalmente



La disponibilità di questa funzione potrebbe variare in base al Paese o al gestore telefonico.

- 1 Aprite il menu Applicazioni e selezionate **Internet.**
- 2 Selezionate il campo di immissione dell'URL.
- 3 Selezionate  e pronunciate una parola chiave vicino al microfono del tablet.

Il tablet cerca le informazioni e le pagine Web correlate alla parola chiave.

› Apertura di più pagine

Potete aprire più pagine e spostarvi da una all'altra.

- 1 Aprite il menu Applicazioni e selezionate **Internet**.
- 2 Selezionate per aprire una nuova scheda.
- 3 Accedete a un'altra pagina Web nella nuova scheda.
- 4 Per spostarvi tra le schede aperte, selezionate il titolo di una scheda.

› Aggiunta di pagine Web ai preferiti

Se conoscete l'indirizzo Web di una pagina Web, potete aggiungerla manualmente tra i preferiti.

Aggiunta di un preferito



- 1 Aprite il menu Applicazioni e selezionate **Internet**.
- 2 Inserite un indirizzo Web o visitate una pagina Web.
- 3 Selezionate → per aggiungere la pagina Web corrente ai preferiti.
Potete anche selezionare per aggiungere la pagina Web corrente ai preferiti.
- 4 Inserite un nome per il preferito.
- 5 Inserite l'indirizzo Web della pagina Web preferita, quindi selezionate la posizione del preferito da aggiungere (se necessario).
- 6 Selezionate **OK**.

Per utilizzare le opzioni dei preferiti, selezionate e tenete premuto un preferito:

- Per aprire la pagina Web nella scheda corrente, selezionate **Apri**.
- Per aprire la pagina Web in una nuova scheda, selezionate **Apri in nuova scheda**.

- Per modificare il preferito, selezionate **Modifica preferito**.
- Per aggiungere il collegamento al preferito nella schermata Home, selezionate **Agg. collegamento a Home**.
- Per inviare l'indirizzo Web (URL) della pagina ad altri, selezionate **Condividi link**.
- Per copiare l'indirizzo Web (URL) della pagina, selezionate **Copia URL**.
- Per eliminare il preferito, selezionate **Elimina preferito**.
- Per utilizzare la pagina Web come homepage del browser, selezionate **Imposta come pagina iniziale**.

Creazione di una cartella preferiti

- 1 Aprite il menu Applicazioni e selezionate **Internet**.
- 2 Selezionate  →  → .
- 3 Inserite un nome per la cartella preferiti.
- 4 Selezionate **Fatto**.

► Accesso alla cronologia recente

- 1 Aprite il menu Applicazioni e selezionate **Internet**.
- 2 Selezionate  → **Cronologia**.
- 3 Selezionate una pagina Web a cui accedere.

Game Hub

Imparate come ricercare giochi.

- 1 Aprite il menu Applicazioni e selezionate **Game Hub**.
- 2 Selezionate un servizio di giochi.
- 3 Cercate e accedete ai giochi.



I giochi disponibili potrebbero variare in base al Paese o al gestore telefonico.

Play Books

Scegliete e scaricate i file di libri con Google Play Books. Potete leggere i file di libri sul dispositivo. Nel menu Applicazioni, selezionate **Play Books**.



La disponibilità di questa funzione potrebbe variare in base al Paese o al gestore telefonico.

Play Store

Le funzionalità del tablet basate sulla piattaforma Android può essere estesa installando applicazioni aggiuntive. Play Store consente di acquistare in modo semplice e rapido applicazioni e giochi per dispositivi mobili.



- La disponibilità di questa funzione potrebbe variare in base al Paese o al gestore telefonico.
- Il tablet salverà i file utente delle applicazioni scaricate nella memoria interna.

► Come scaricare e installare un'applicazione

- 1 Aprite il menu Applicazioni e selezionate **Play Store**. Inoltre, potete selezionare  → **Play Store** in alto a destra sul menu Applicazioni.
- 2 Se aprite questa applicazione per la prima volta, selezionate **Accetto**.
- 3 Cercate un'applicazione e scaricatela sul tablet. Al termine del download, il tablet installerà automaticamente l'applicazione.

► Disinstallazione di un'applicazione

- 1 Aprite il menu Applicazioni e selezionate **Play Store**.
- 2 Selezionate .
- 3 Selezionate l'elemento da eliminare.
- 4 Selezionate **Disinstalla** → **OK**.

YouTube

Imparate come visualizzare e carica video tramite YouTube.



La disponibilità di questa funzione potrebbe variare in base al Paese o al gestore telefonico.

► Visualizzazione dei video

- 1 Aprite il menu Applicazioni e selezionate **YouTube**.
- 2 Selezionate un video.
- 3 Toccate una schermata video e selezionate  per visualizzare una schermata intera.
- 4 Controllate la riproduzione utilizzando i tasti virtuali.

► Caricamento dei video

- 1 Aprite il menu Applicazioni e selezionate **YouTube**.
- 2 Selezionate  → **Accedi**, quindi selezionate il vostro account Google se è collegato a YouTube. Inoltre, potete selezionare **Aggiungi account** e impostare un account per la registrazione su YouTube.
- 3 Selezionate **CARICA**, quindi selezionate un video.
- 4 Inserite i dettagli del caricamento e selezionate **Carica**.

Video Hub

Imparate come scaricare video e serie TV.

- 1 Aprite il menu Applicazioni e selezionate **Video Hub**.
- 2 Selezionate una categoria.
- 3 Cercate e accedete ai video.

Maps

Imparate come usare Google Maps™ per trovare la vostra posizione, cercare vie, città o paesi nelle mappe online e ottenere indicazioni.



- La disponibilità di questa funzione potrebbe variare in base al Paese o al gestore telefonico.
- Dovete attivare i servizi di posizione per recuperare la vostra posizione e fare ricerche sulla mappa. ► pag. 124

► Ricerca di una località specifica

- 1 Aprite il menu Applicazioni e selezionate **Maps**.
La mappa visualizza la vostra posizione.
- 2 Selezionate .
- 3 Inserite un parola chiave per la posizione.
Per cercare una posizione con la voce, selezionate .
- 4 Selezionate il luogo di cui visualizzare i dettagli.
 - Per visualizzare il risultato di tutta la ricerca, selezionate **Risultati di ricerca**.
 - Per visualizzare la vostra posizione corrente, selezionate .
 - Per cercare un luogo nelle vicinanze, selezionate .
 - Per ottenere indicazioni per raggiungere una determinata destinazione, selezionate .
 - Per aggiungere livelli di visualizzazione alla mappa, selezionate .
 - Per accedere a un elenco di altre opzioni, selezionate .
 - Per aumentare o diminuire lo zoom, posizionate due dita sul touch screen e allontanatele oppure avvicinatele. Inoltre potete toccare due volte il touch screen. Per tornare alla dimensione originale, toccate due volte il touch screen.
 - Per contrassegnare un luogo, selezionate il fumetto con il nome del luogo → .

► Indicazioni per il raggiungimento di una determinata destinazione

- 1 Aprite il menu Applicazioni e selezionate **Maps**.
- 2 Selezionate .
- 3 Inserite l'indirizzo di partenza e quello di arrivo.
Per inserire un indirizzo dall'elenco dei contatti o luoghi speciali o indicare la posizione sulla mappa, selezionate  → un'opzione.
- 4 Selezionate un mezzo di trasporto (automobile, autobus o a piedi) e selezionate **Vai**.
Il percorso viene indicato sulla mappa. In base al mezzo di trasporto selezionato, potrebbero essere visualizzati più percorsi.
- 5 Al termine, selezionate  → **Cancella risultati**.

Latitude

Imparate come condividere la vostra posizione con gli amici e come vedere dove si trovano con Google Latitude™.

 La disponibilità di questa funzione potrebbe variare in base al Paese o al gestore telefonico.



- 1 Aprite il menu Applicazioni e selezionate **Latitude**.
Il tablet attiva automaticamente Latitude.
- 2 Selezionate  → un'opzione.
- 3 Selezionate un amico da aggiungere o inserite un indirizzo e-mail e selezionate **Aggiungi amici**.
- 4 Selezionate **Sì**.
Quando l'altro contatto accetta l'invito, potete condividere le posizioni.
- 5 Selezionate un amico dall'elenco.
La posizione dei vostri amici è contrassegnata sulla mappa con la loro immagine.

Luoghi

Imparate come cercare un luogo di interesse nei dintorni.



La disponibilità di questa funzione potrebbe variare in base al Paese o al gestore telefonico.

- 1 Aprite il menu Applicazioni e selezionate **Luoghi**.
- 2 Selezionate una categoria.
Il tablet cerca i luoghi vicini alla vostra posizione corrente, correlati alla categoria selezionata.
- 3 Selezionate il nome di un luogo per visualizzarne i dettagli.
- 4 Durante la visualizzazione delle informazioni, utilizzate le seguenti opzioni:
 - Per visualizzare il luogo sulla mappa, selezionate .
 - Per visualizzare il percorso per raggiungere il luogo, selezionate .
 - Per visualizzare il numero di telefono del luogo, selezionate .

Navigatore

Imparate come utilizzare il sistema di navigazione GPS per trovare e mostrare la destinazione con guida vocale.



- Le mappe, la vostra posizione corrente e altri dati di navigazione potrebbero variare dalle informazioni reali sul luogo. Prestate sempre attenzione alle condizioni della strada, del traffico e ad altri fattori che potrebbero influenzare la guida e attenetevi a tutte le regole e precauzioni di sicurezza durante la guida.
- La disponibilità di questa funzione potrebbe variare in base al Paese o al gestore telefonico.

- 1 Aprite il menu Applicazioni e selezionate **Navigatore**.
- 2 Se aprite questa applicazione per la prima volta, selezionate **Accetto**.

- 3 Inserite la destinazione utilizzando una delle seguenti opzioni:
 - consente di pronunciare la destinazione desiderata pronunciando "Vai a destinazione".
 - consente di inserire la destinazione con la tastiera virtuale.
 - consente di selezionare la destinazione dagli indirizzi della rubrica.
 - consente di selezionare la destinazione dall'elenco dei luoghi contrassegnati.
- 4 Per utilizzare il servizio di navigazione, seguite le istruzioni visualizzate.

Samsung Apps

Samsung Apps consente di scaricare in modo semplice e intuitivo molte applicazioni direttamente sul dispositivo. Il servizio offre giochi, applicazioni, widget, utilità, servizi e tanto altro. Samsung Apps si arricchisce di nuovi contenuti e aggiornamenti continuamente.

L'esperienza con il vostro tablet migliora e si arricchisce grazie alle applicazioni ottimizzate e garantite disponibili su Samsung Apps.



- La disponibilità di questa funzione potrebbe variare in base al Paese o al gestore telefonico.
- Per ulteriori informazioni, visitate www.samsungapps.com.

- 1 Aprite il menu Applicazioni e selezionate **Samsung Apps**.
- 2 Se aprite questa applicazione per la prima volta, leggete i termini e le condizioni e selezionate **Accetta**.
- 3 Cercate e scaricate le applicazioni desiderate.

S Suggest

Cercate e scaricate le applicazioni più recenti consigliate da Samsung. Aprite il menu Applicazioni e selezionate **S Suggest**.

Comunicazione

Chiamate

Imparate come utilizzare le funzioni di chiamata, come effettuare o rispondere a una chiamata, utilizzare le opzioni disponibili durante una chiamata o personalizzare e utilizzare le funzioni relative alla chiamata.

› Esecuzione o risposta a una chiamata

Potete utilizzare i tasti o il touch screen quando effettuate, accettate, terminate o rifiutate le chiamate.

 L'elettricità statica scaricata dal corpo o dai vestiti potrebbe interferire con il sensore di prossimità durante una chiamata.

Esecuzione di una chiamata

- 1 Aprite il menu Applicazioni e selezionate **Telefono** → **Tastiera**, quindi inserite il prefisso e il numero di telefono.
- 2 Selezionate  per effettuare una chiamata vocale.
Per effettuare una videochiamata, selezionate **Videochiamata**.
- 3 Per terminare la chiamata, selezionate **Termina**.

 • Utilizzate la rubrica per memorizzare i numeri composti con maggiore frequenza. ► pag. 107

- Per accedere velocemente al registro chiamate e riselectare i numeri composti recentemente, selezionate **Telefono** → **Registro**.

Risposta a una chiamata

- 1 Quando ricevete una chiamata, trascinate  in qualsiasi direzione fino a raggiungere il bordo del cerchio per rispondere.

 Quando il dispositivo squilla, premete il tasto Volume per disattivare la suoneria.

- 2 Per terminare la chiamata, selezionate **Termina**.

Rifiuto di una chiamata

Quando arriva una chiamata, trascinate  in qualsiasi direzione fino a raggiungere il bordo del cerchio per rifiutarla.

Per inviare un messaggio quando rifiutate le chiamate in entrata, selezionate **Rifiuta con messaggio**.



Impostate prima un messaggio da inviare a chi vi chiama. Aprite il menu Applicazioni e selezionate **Telefono** → **Tastiera** →  → **Impostazioni chiamata** → **Impostazioni chiamata** → **Messaggi di rifiuto**.

Esecuzione di una chiamata IP

1 Aprite il menu Applicazioni e selezionate **Telefono** → **Tastiera**, quindi inserite il prefisso e il numero di telefono.

2 Selezionate .



- Potete impostare degli account per le chiamate IP. Aprite il menu Applicazioni e selezionate **Telefono** → **Tastiera** →  → **Impostazioni chiamata** → **Impostazioni chiamate via Internet** → **Account**.
- Potete impostare un account come account predefinito per le chiamate IP. Aprite il menu Applicazioni e selezionate **Telefono** → **Tastiera** →  → **Impostazioni chiamata** → **Impostazioni chiamate via Internet** → **Account** → un account → **Imp. come account princ.**

Inserimento di una pausa

Imparate come inserire una pausa tra i numeri quando si inserisce un PIN o un numero di account in un sistema di risposta automatica.

1 Aprite il menu Applicazioni e selezionate **Telefono** → **Tastiera**, quindi inserite un prefisso e un numero di telefono.

2 Selezionate  → **Aggiungi pausa di 2 secondi** o **Aggiungi attesa**.

- 3 Inserite gli altri numeri.
- 4 Selezionate  per comporre il numero.
 - Per una pausa di 2 secondi, gli altri numeri verranno inviati al sistema automaticamente dopo 2 secondi.
 - Per una pausa di attesa, selezionate **Si** quando viene visualizzata la finestra a comparsa.

Esecuzione di una chiamata a un numero internazionale

- 1 Aprite il menu Applicazioni e selezionate **Telefono** → **Tastiera**, quindi tenete premuto **0** per inserire il carattere +.
- 2 Inserite il numero completo da comporre (prefisso internazionale, prefisso e numero di telefono), quindi selezionate  per comporre il numero.

› Utilizzo dell'auricolare



Collegando un auricolare al tablet, potete rispondere e controllare le chiamate senza utilizzare le mani:

- Per rispondere a una chiamata, premete il tasto dell'auricolare.
- Per rifiutare una chiamata, tenete premuto il tasto dell'auricolare.
- Per terminare una chiamata, premete il tasto dell'auricolare.

› Utilizzo delle opzioni durante una chiamata vocale



Durante una chiamata vocale, potete utilizzare le seguenti opzioni:

- Per regolare il volume della voce, premete il tasto Volume su o giù.
- Per mettere una chiamata in attesa, selezionate **In attesa**. Per recuperare una chiamata in attesa, selezionate **Recupera**.
- Per comporre una seconda chiamata, selezionate **Chiama**, quindi componete un nuovo numero.

- Per rispondere a una seconda chiamata, trascinate  in qualsiasi direzione fino a raggiungere il bordo del cerchio quando viene emesso il tono di chiamata in attesa. Il tablet chiede se terminare o mettere in attesa la prima chiamata. Per utilizzare questa funzione, dovete abbonarvi al servizio di chiamata in attesa.
- Per aprire la schermata di composizione, selezionate **Tastiera**.
- Per disattivare il microfono in modo che l'altro interlocutore non possa sentirvi, selezionate **Muto**.
- Per ascoltare e parlare all'altro interlocutore tramite l'auricolare Bluetooth, selezionate **Auric. BT**.
- Per aprire la rubrica, selezionate  → **Rubrica**.
- Per passare da una chiamata all'altra, selezionate **Scambia**.
- Per effettuare una chiamata in conferenza, eseguite o rispondete a una seconda chiamata e selezionate **Conferenza** quando siete connessi con il secondo partecipante. Ripetete per aggiungere più partecipanti. Per usare questa funzione, dovete abbonarvi al servizio di chiamata in conferenza.

► Utilizzo delle opzioni durante una videochiamata

Durante una videochiamata, potete utilizzare le seguenti opzioni:

- Per passare dalla fotocamera anteriore a quella posteriore e viceversa, selezionate **Cambia fotocamera**.
- Per aprire la schermata di composizione, selezionate **Tastiera**.
- Per disattivare il microfono in modo che l'altro interlocutore non possa sentirvi, selezionate **Muto**.
- Per ascoltare e parlare all'altro interlocutore tramite l'auricolare Bluetooth, selezionate **Auric. BT**.
- Per nascondere la vostra immagine all'interlocutore, selezionate  → **Nascondi**.
- Per selezionare un'immagine alternativa o un video da mostrare all'interlocutore, selezionate  → **Immagini** oppure **Video**.
- Per utilizzare l'immagine dell'interlocutore, tenete premuta l'immagine dell'interlocutore. Potete acquisire un'immagine dello schermo o registrare la videochiamata selezionando **Cattura** oppure **Registra**.



In molti luoghi è proibito registrare chiamate senza autorizzazione. Prima di registrare una chiamata, assicuratevi di avere il permesso all'interlocutore.

› Visualizzazione e composizione delle chiamate perse

Il tablet visualizza le chiamate perse sullo schermo. Per comporre il numero di una chiamata persa, aprite il pannello delle notifiche e selezionate la chiamata persa.

› Impostazione del rifiuto automatico

Utilizzate il rifiuto automatico per rifiutare automaticamente le chiamate provenienti da determinati numeri. Per attivare il rifiuto automatico e creare un elenco rifiuto automatico,

- 1 Aprite il menu Applicazioni e selezionate **Telefono** → **Tastiera** → **☰** → **Impostazioni chiamata** → **Impostazioni chiamata** → **Rifiuto chiamata**.
- 2 Selezionate **Rifiuto automatico**, quindi selezionate un'opzione.
 - **Tutti i numeri:** consente di rifiutare tutte le chiamate.
 - **Rifiuto auto numeri:** consente di rifiutare le chiamate per un determinato numero.
- 3 Attivate la modalità di rifiuto automatico trascinando la barra di scorrimento a destra accanto a **Rifiuto automatico**.
- 4 Selezionate **Elenco rifiuto automatico**.
- 5 Selezionate **+**.
- 6 Inserite un numero da rifiutare e selezionate **Salva**. Potete impostare i criteri per il numero.
- 7 Per aggiungere altri numeri, ripetete i punti 4-6.

› Impostazione del trasferimento chiamate

Il trasferimento chiamate è un servizio di rete che consente di trasferire le chiamate in entrata a un altro numero specificato dall'utente. Potete impostare questa funzione per diverse situazioni in cui non potete rispondere alle chiamate.

- 1 Aprite il menu Applicazioni e selezionate **Telefono** → **Tastiera** → **☰** → **Impostazioni chiamata** → **Impostazioni chiamata** → **Trasferimento chiamate** → un tipo di chiamata.
- 2 Selezionate una condizione.
- 3 Inserite un numero a cui trasferire le chiamate e selezionate **Attiva**.
L'impostazione sarà inviata alla rete.

› Utilizzo del modo Numeri a selezione fissa (FDN)

Nel modo FDN, il tablet limita le chiamate in uscita, ad eccezione dei numeri memorizzati nell'elenco FDN. Per attivare il modo FDN,

- 1 Aprite il menu Applicazioni e selezionate **Telefono** → **Tastiera** → **☰** → **Impostazioni chiamata** → **Impostazioni chiamata** → **Impostazioni aggiuntive** → **Numeri a selezione fissa** → **Attiva FDN**.
- 2 Immettete il codice PIN2 fornito assieme alla scheda SIM o USIM e selezionate **OK**.
- 3 Selezionate **Elenco FDN** e aggiungete i contatti da utilizzare nel modo FDN.

› Impostazione del blocco chiamate

Il blocco chiamate è una funzione di rete che limita alcuni tipi di chiamata o impedisce ad altri di effettuare chiamate con il vostro tablet.

- 1 Aprire il menu Applicazioni e selezionare **Telefono** → **Tastiera** →  → **Impostazioni chiamate** → **Impostazioni chiamate** → **Impostazioni aggiuntive** → **Blocco chiamate** → un tipo di chiamata.
- 2 Selezionare una condizione.
- 3 Inserire una password di blocco e selezionare **OK**.
L'impostazione sarà inviata alla rete.

› Impostazione dell'avviso di chiamata

L'avviso di chiamata è una funzione di rete che consente di avvisarvi se è in arrivo una chiamata mentre ne state effettuando un'altra. Questa funzione è disponibile solo per le chiamate vocali.

Aprire il menu Applicazioni e selezionare **Telefono** → **Tastiera** →  → **Impostazioni chiamate** → **Impostazioni chiamate** → **Impostazioni aggiuntive** → **Avviso di chiamata**. L'impostazione sarà inviata alla rete.

› Visualizzazione dei registri chiamate

Potete filtrare i registri di chiamate e messaggi in base al tipo.

- 1 Aprire il menu Applicazioni e selezionare **Telefono** → **Registro**.
- 2 Selezionare  → **Visualizza** → un'opzione.
- 3 Selezionare un registro per visualizzarne i dettagli.



Dalla visualizzazione dei dettagli, potete comporre un numero o inviare ad esso un messaggio. Potete inoltre utilizzare alcune utili funzioni tenendo premuto un registro nell'elenco.

► Personalizzazione delle impostazioni di chiamata

1 Aprite il menu Applicazioni e selezionate **Telefono** → **Tastiera** →  → **Impostazioni chiamata** → un'opzione.

2 Modificate le seguenti opzioni:

Opzione	Funzione
Rifiuto chiamata	Consente di rifiutare automaticamente tutte le chiamate o quelle in arrivo dai numeri specifici. Potete aggiungere numeri di telefono all'elenco rifiuto automatico.
Messaggi di rifiuto	Consente di aggiungere o modificare il messaggio da inviare quando rifiutate una chiamata.
Avviso in chiamata	<ul style="list-style-type: none">• Vibrazioni chiamate: consente di impostare la vibrazione del dispositivo quando l'interlocutore risponde a una chiamata o la termina.• Stato toni di chiamata: consente di impostare il dispositivo per avvisarvi dello stato chiamata durante una chiamata.• Avvisi durante chiamata: consente di impostare il tablet per notificarvi eventi durante una chiamata.
Tasto accensione termina le chiamate	Consente di terminare una chiamata quando premete il tasto accensione o spegnimento.

Opzione	Funzione
Impostaz. accessori chiamata	<ul style="list-style-type: none"> • Risposta automatica: consente di impostare o meno la risposta automatica dopo uno specifico intervallo di tempo (disponibile solo con auricolare connesso). • Timer risposta automatica: consente di impostare il tempo di attesa prima di rispondere automaticamente a una chiamata. • Condiz. chiam. in uscita: consente di effettuare chiamate tramite auricolare Bluetooth, anche quando il tablet è bloccato. • Tipo chiamata in uscita: selezionate quali tipi di chiamata in uscita effettuare tramite l'auricolare Bluetooth.
Volume addizionale	Consente di visualizzare il tasto volume durante una chiamata.
Alza volume se in tasca	Consente di aumentare il volume della suoneria, rispetto a quanto impostato, quando il dispositivo si trova in un luogo chiuso, come una borsa o una tasca.
Trasferimento chiamate	Consente di trasferire le chiamate in entrata a un numero specificato.

Opzione	Funzione
Impostazioni aggiuntive	<ul style="list-style-type: none"> • Numero in uscita: consente di mostrare il vostro numero agli interlocutori per le chiamate in uscita. • Blocco chiamate: consente di limitare le chiamate in base al tipo. • Avviso di chiamata: consente di impostare il tablet per avvisarvi di una chiamata in arrivo mentre siete già impegnati in un'altra chiamata. • Ricomposizione automatica: consente di impostare la ricomposizione automatica di una chiamata non riuscita o interrotta. • Numeri a selezione fissa: consente di attivare la modalità FDN per impedire chiamate verso numeri di telefono non presenti nell'elenco FDN della scheda SIM o USIM. • Codice area automatico: consente di inserire automaticamente un prefisso (prefisso teleselettivo o internazionale) a un numero.
Immagine video-chiamata	Consente di selezionare un'immagine predefinita da mostrare all'interlocutore.
Mostra immagine	Consente di mostrare la vostra immagine in automatico all'interlocutore.
Usa opzioni chiamata non riuscita	Consente di tentare una chiamata vocale in caso di videochiamata non riuscita.
Servizio segreteria telefonica	Selezionate un gestore di segreteria telefonica.
Imposta segreteria telefonica	Inserite il numero di riferimento della segreteria telefonica. Potete richiedere il numero al gestore telefonico.

Opzione	Funzione
Vibrazione	Consente di impostare la vibrazione del dispositivo quando ricevete messaggi nella segreteria.
Account	Consente di accettare le chiamate IP e di impostare gli account per i relativi servizi.
Util. chiam. via Internet	Consente di utilizzare i servizi di chiamata IP. I servizi di chiamata IP sono disponibili solo tramite connessione Wi-Fi.

Messaggi

Imparate come creare e inviare SMS o MMS e come visualizzare o gestire i messaggi inviati o ricevuti.





L'invio e la ricezione di messaggi in roaming possono determinare costi aggiuntivi. Per informazioni, rivolgetevi al gestore telefonico.

› Invio di un SMS

- 1 Aprite il menu Applicazioni e selezionate **Messaggi** →
- 2 Aggiungete i destinatari.
 - Inserite i numeri di telefono manualmente, separandoli con una virgola o punto e virgola.
 - Selezionate i numeri di telefono dalla rubrica selezionando
- 3 Selezionate **Inserire messaggio** e inserite il testo del messaggio.
Per inserire emoticon, selezionate → **Inserisci emoticon**.
- 4 Per inviare il messaggio, selezionate

➤ Invio di un MMS

- 1 Aprite il menu Applicazioni e selezionate **Messaggi** → .
 - 2 Aggiungete i destinatari.
 - Inserite i numeri di telefono o gli indirizzi e-mail manualmente, separandoli con una virgola o punto e virgola.
 - Selezionate i numeri di telefono o gli indirizzi e-mail dall'elenco selezionando .
-  Quando inserite un indirizzo e-mail, il tablet converte il messaggio in MMS.
- 3 Selezionate **Inserire messaggio** e inserite il testo del messaggio.
Per inserire emoticon, selezionate  → **Inserisci emoticon**.
 - 4 Selezionate  e aggiungete un elemento.
Potete selezionare un file dall'elenco o scattare una foto, o registrare un video.
 - 5 Per inviare il messaggio, selezionate .

➤ Visualizzazione di SMS o MMS

- 1 Aprite il menu Applicazioni e selezionate **Messaggi**.
I messaggi vengono raggruppati in conversazioni per contatto, come in una chat.
- 2 Selezionate un contatto.
- 3 Per MMS, selezionate un messaggio per visualizzarne i dettagli.

➤ Ascolto della segreteria telefonica

Se avete impostato il trasferimento delle chiamate perse alla segreteria telefonica, i chiamanti possono lasciare messaggi quando non rispondete alle chiamate in arrivo. Per accedere alla segreteria e ascoltare i messaggi,

- 1 Aprite il menu Applicazioni e selezionate **Telefono** → **Tastiera**, quindi tenete premuto **1** .

2 Seguite le istruzioni fornite dal server della segreteria.



Prima di accedere al server della segreteria, dovete memorizzarne il numero, che vi sarà fornito dal gestore telefonico.

Google Mail

Potete recuperare e gestire le vostre e-mail da Google Mail™. accedete a questa applicazione, viene visualizzata la schermata Posta in arrivo. Il numero totale delle e-mail non lette viene visualizzato nella barra del titolo e le e-mail da leggere appaiono in grassetto.



- La disponibilità di questa funzione potrebbe variare in base al Paese o al gestore telefonico.
- Il menu di Google Mail può variare in base al Paese o al gestore telefonico.

› Invio di un'e-mail

1 Aprite il menu Applicazioni e selezionate **Google Mail** →

2 Selezionate il campo destinatario e inserite il testo dell'e-mail.

3 Selezionate il campo dell'oggetto per inserire un oggetto.

4 Selezionate il campo di testo e inserite il testo dell'e-mail.

- Per allegare una foto, selezionate
- Per rimuovere una foto allegata, selezionate a destra del nome dell'allegato.

5 Per inviare il messaggio, selezionate **INVIA**.



















Se non c'è una rete dati o Wi-Fi disponibile, il messaggio verrà trattenuto nella sezione messaggi finché non tornerete sotto copertura di rete.

› Visualizzazione di un'e-mail

- 1 Aprite il menu Applicazioni e selezionate **Google Mail**.
- 2 Selezionate  per aggiornare l'elenco delle e-mail.
- 3 Selezionate un'e-mail.

Dalla vista messaggi, utilizzate le seguenti opzioni:

- Per creare una nuova e-mail, selezionate .
- Per cercare un'email, selezionate .
- Per archiviare l'e-mail, selezionate .
- Per eliminare l'e-mail, selezionate .
- Per aggiungere un'etichetta all'e-mail, selezionate .
- Per passare all'e-mail successiva o precedente, scorrete verso sinistra o verso destra.
- Per rispondere all'e-mail, selezionate .
- Per rispondere all'e-mail includendo tutti i destinatari, selezionate .
- Per inoltrare l'e-mail ad altri, selezionate .
- Per contrassegnare un'e-mail, selezionate .
- Per visualizzare un allegato, selezionate **VISUALIZZA**. Per salvarlo selezionate **SALVA**.
- Per contrassegnare l'e-mail come non letta, selezionate  → **Segna come da leggere**.
- Per contrassegnare l'e-mail come importante, selezionate  → **Segna come importante**.
- Per nascondere l'e-mail, selezionate  → **Disattiva**. Per spostare l'email nella cartella Ricevuti, selezionate **Tutta la posta** e trascinate l'email in **Posta in arrivo**.
- Per salvare l'e-mail nella posta indesiderata, selezionate  → **Segnala come spam**.

- Per aggiornare le e-mail, selezionate  → **Aggiorna**.
- Per aggiungere un'etichetta a un'e-mail, selezionate  → **Gestisci etichette**.
- Per personalizzare le impostazioni e-mail, selezionate  → **Impostazioni**.



Le opzioni disponibili potrebbero variare in base al tipo di account.

E-mail





Imparate come gestire, inviare o ricevere e-mail sul vostro tablet.

► Impostazione di un account e-mail

- 1 Aprite il menu Applicazioni e selezionate **E-mail**.
- 2 Inserite il vostro indirizzo e-mail e password.
- 3 Selezionate **Succ.** (per provare a configurare l'account automaticamente) o **Config. manuale** (per configurare l'account manualmente).
- 4 Seguite le istruzioni visualizzate.
- 5 Per aggiungere altri account e-mail, selezionate  → **Impostazioni** → **Aggiungi account** e ripetete i punti da 2 a 4.

Dopo aver configurato l'account e-mail, le e-mail, vengono scaricati sul tablet. Se avete creato più di un account, potete passare da un account e-mail all'altro. Selezionate il nome di un account in alto a sinistra sul touch screen e selezionate quello da cui desiderate recuperare i messaggi.

► Invio di un'e-mail





- 1 Aprite il menu Applicazioni e selezionate **E-mail** → .
 - 2 Aggiungete i destinatari.
 - Inserite gli indirizzi e-mail manualmente, separandoli con una virgola o un punto e virgola.
 - Selezionate gli indirizzi e-mail dall'elenco, selezionando .
 - 3 Selezionate il campo dell'oggetto per inserire un oggetto.
 - 4 Selezionate il campo di inserimento testo per inserire il testo dell'e-mail.
 - 5 Selezionate  → i file da allegare.
 - 6 Per inviare il messaggio, selezionate .
-  Se non c'è una rete Wi-Fi disponibile, il messaggio verrà trattenuto in uscita finché non tornerete sotto copertura Wi-Fi.

► Visualizzazione di un'e-mail

Quando aprite un account e-mail, potete visualizzare offline le e-mail recuperate in precedenza, oppure collegarvi al server e-mail per visualizzare le nuove e-mail in arrivo. Dopo aver recuperato le e-mail, potete visualizzarle offline.

- 1 Aprite il menu Applicazioni e selezionate **E-mail**.
- 2 Selezionate  per aggiornare l'elenco delle e-mail.
- 3 Selezionate un'e-mail.

Dalla vista messaggi, utilizzate le seguenti opzioni:

- Per cercare un'email, selezionate .
- Per creare una nuova e-mail, selezionate .
- Per rispondere all'e-mail, selezionate .
- Per rispondere all'e-mail includendo tutti i destinatari, selezionate .

- Per inoltrare l'e-mail ad altri, selezionate .
- Per eliminare l'e-mail, selezionate .
- Per visualizzare diverse applicazioni sulla stessa schermata contemporaneamente, selezionate **Multischermo** → una opzione. Mentre utilizzate questa funzione, potete cambiare la posizione delle applicazioni tenendo premuti i titoli delle applicazioni.
- Per contrassegnare un'e-mail, selezionate .
- Per contrassegnare l'e-mail come non letta, selezionate  → **Segna come non letto**.
- Per spostare l'e-mail in un'altra cartella, selezionate  → **Sposta**.
- Per salvare l'e-mail, selezionate  → **Salva e-mail**. L'e-mail verrà salvata in **Archivio** → **sdcard** → **Saved Email**.
- Per visualizzare le e-mail per categoria, selezionate  → **Ordina per**.
- Per cambiare la modalità di visualizzazione, selezionate  → **Mod. visualizzazione**.
- Per stampare il messaggio tramite connessione Wi-Fi o USB, selezionate  → **Stampa**. La compatibilità di questo tablet è garantita soltanto con alcune stampanti Samsung.
- Per salvare gli indirizzi e-mail dei destinatari nella rubrica come gruppo di contatti, selezionate  → **Salva come gruppo**.
- Per personalizzare le impostazioni e-mail, selezionate  → **Impostazioni**.
- Per eliminare tutti i messaggi, selezionate  → **Elimina tutto**.
- Per salvare un allegato sul dispositivo, selezionate l'etichetta dell'allegato → .



Le opzioni disponibili potrebbero variare in base al tipo di account o all'orientamento del tablet.

Google Talk

Imparate come chattare con gli amici e i familiari con Google Talk™.



La disponibilità di questa funzione potrebbe variare in base al Paese o al gestore telefonico.





› Impostazione dello stato

- 1 Aprite il menu Applicazioni e selezionate **Google Talk**.
- 2 Aggiungete il vostro account Google (se necessario).
- 3 Personalizzate il vostro stato, l'immagine e il messaggio da visualizzare.

› Aggiunta di amici all'elenco amici

- 1 Aprite il menu Applicazioni e selezionate **Google Talk** → .
- 2 Inserite l'indirizzo e-mail dell'amico e selezionate **FINE**. Quando l'invito viene accettato, l'amico viene aggiunto all'elenco.

› Avvio di una chat

- 1 Aprite il menu Applicazioni e selezionate **Google Talk**.
- 2 Selezionate un contatto dall'elenco degli amici. Si apre la schermata della chat.
- 3 Inserite e inviate il messaggio.
 - Per aggiungere più amici alla chat, selezionate  → **Aggiungi alla chat**.
 - Per spostarvi tra le chat attive, selezionate un amico dall'elenco degli amici.
 - Per utilizzare la chat video, selezionate .
 - Per utilizzare la chat vocale, selezionate .
 - Per terminare la chat, selezionate  → **Termina chat**.

ChatON

Imparate come utilizzare ChatON per inviare e ricevere messaggi istantanei da qualsiasi dispositivo dotato di numero telefonico.

1 Aprite il menu Applicazioni e selezionate **ChatON**.

 Se avviate questa applicazione per la prima volta, seguite le istruzioni visualizzate sul touch screen per completare la configurazione dell'account.

2 Inserite e inviate il messaggio.

Messenger

Imparate come inviare e ricevere messaggi istantanei con il servizio di messaggistica istantanea Google+ Messenger.

1 Aprite il menu Applicazioni e selezionate **Messenger**.

 Se avviate questa applicazione per la prima volta, seguite le istruzioni visualizzate sul touch screen per completare la configurazione dell'account.

2 Inserite e inviate il messaggio.

Google+

Imparate come accedere al servizio di social network di Google. Potete creare gruppi per condividere interessi e opinioni o inviare e ricevere messaggi istantanei, nonché caricare le vostre foto.

1 Aprite il menu Applicazioni e selezionate **Google+**.

 Se avviate questa applicazione per la prima volta, seguite le istruzioni visualizzate sul touch screen per completare la configurazione dell'account.

2 Selezionate una funzionalità del social network.

Intrattenimento

Lettores musicale

Imparate come ascoltare ovunque la vostra musica preferita con il lettore musicale. Il lettore musicale supporta i seguenti formati di file: mp3, aac, ogg, wma, flac, m4a.



- Inoltre, potete riprodurre file musicali nei seguenti formati se li aprite da Archivio o dal browser Web: mid, xmf, rtttl, imy, rtx, ota, amr, wav, mxmf.
- In base al software installato nel tablet, alcuni formati di file non sono supportati.
- Se la dimensione del file supera la memoria disponibile, potrebbe verificarsi un errore all'apertura dei file.
- La qualità della riproduzione potrebbe variare in base al tipo di contenuto.
- Alcuni file potrebbero non essere riprodotti correttamente, in base alla codifica.

► Aggiunta di file musicali al tablet

Iniziate trasferendo i file al tablet o alla scheda di memoria:

- Download dal Web. ► pag. 56
- Download da un PC tramite il programma Samsung Kies. ► pag. 111
- Ricezione tramite Bluetooth. ► pag. 122
- Sincronizzazione con Windows Media Player 11. ► pag. 112
- Copia nella scheda di memoria.

► Riproduzione della musica

Dopo aver trasferito i file musicali nel tablet o nella scheda di memoria,

- 1 Aprite il menu Applicazioni e selezionate **Lettores musicale**.
- 2 Selezionate una categoria musicale → un file musicale.

- 3 Toccate il campo del lettore musicale.
- 4 Controllate la riproduzione utilizzando i tasti virtuali.



Durante la riproduzione, selezionate  per accedere alle seguenti opzioni:

- Per aggiungere file musicali alla playlist, selezionate **Aggiungi a playlist**.
- Per ascoltare la musica tramite un auricolare Bluetooth, selezionate **Con Bluetooth**. Non potete utilizzare questa opzione quando collegate un auricolare al tablet.
- Per inviare il file musicale ad altri utenti o condividerlo con loro, selezionate **Condividi con**.
- Per impostare il file musicale come tono, selezionate **Imposta come**.
- Per ricercare dispositivi con condivisione multimediale attivata, selezionate **Ricerca dispositivi vicini**.
- Per modificare le impostazioni del lettore musicale, selezionate **Impostazioni**.



- Non potete controllare il lettore musicale tramite auricolare. Nella schermata Home, tenete premuto il tasto dell'auricolare per avviare il lettore musicale. Premete il tasto dell'auricolare per iniziare o sospendere la riproduzione.
- Potete vivere un'esperienza audio surround 5.1 virtuale durante l'ascolto di contenuti multicanale, come filmati DVD.

► Creazione di una playlist

- 1 Aprite il menu Applicazioni e selezionate **Lettore musicale**.
- 2 Selezionate  → **Nuova playlist**.
- 3 Inserite il titolo della nuova playlist, quindi selezionate **OK**.
- 4 Per aggiungere file musicali alla playlist, selezionate  vicino ai file musicali.
Per eliminare file musicali dalla playlist, selezionate  vicino ai file musicali.
- 5 Selezionate **Fatto**.

► Personalizzazione delle impostazioni del lettore musicale

- 1 Aprite il menu Applicazioni e selezionate **Lettore musicale**.
- 2 Selezionate  → **Impostazioni**.
- 3 Regolate le seguenti impostazioni per personalizzare il lettore musicale:

Opzione	Funzione
SoundAlive	Consente di selezionare un effetto audio.
Velocità di riproduzione	Consente di modificare la velocità di riproduzione.
Testi	Consente di visualizzare i testi durante la riproduzione.
Musica autom. disattivata	Consente di impostare lo spegnimento automatico del lettore musicale dopo un preciso periodo di tempo.
Menu musicale	Consente di selezionare le categorie da visualizzare nella schermata della libreria musicale.

Music Hub

Potete accedere al negozio di musica online per cercare e acquistare i vostri brani preferiti. Inoltre, potete aggiungere un file musicale al vostro elenco ideale e riprodurre i file musicali scaricati.

 La disponibilità di questa funzione potrebbe variare in base al Paese o al gestore telefonico.

- 1 Aprite il menu Applicazioni e selezionate **Music Hub**.
- 2 Se aprite questa applicazione per la prima volta, selezionate la casella di controllo vicino a **Ignora questo messaggio per 90 giorni**, quindi selezionate **Conferma**.
- 3 Cercate, ascoltate in anteprima o acquistate i vostri brani preferiti.

Fotocamera

Imparate come ottenere e visualizzare foto e video.





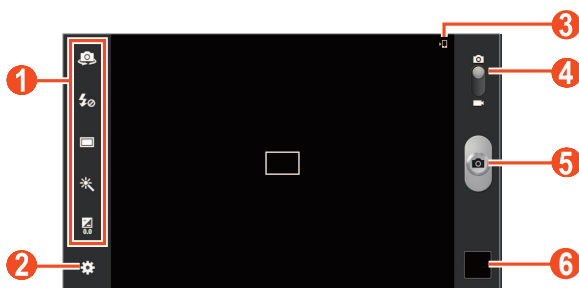

- La fotocamera si spegne automaticamente se non viene usata per un periodo di tempo specificato.
- La capacità di memoria varia in base alla scena o alle condizioni di scatto.

► Scatto di una foto

- 1 Aprite il menu Applicazioni e selezionate **Fotocamera**.
- 2 Orientate l'obiettivo verso il soggetto ed eseguite le regolazioni desiderate.



Numero	Funzione
1	<p>Consente di utilizzare i collegamenti della fotocamera.</p> <ul style="list-style-type: none">• : consente di passare dall'obiettivo anteriore a quello posteriore della fotocamera e viceversa.• : consente di modificare le impostazioni del flash.• : consente di modificare la modalità di scatto.• : consente di applicare un effetto speciale.• : consente di regolare il valore dell'esposizione. <p>Potete aggiungere o rimuovere i collegamenti alle opzioni più utilizzate. ► pag. 97</p>

Numero	Funzione
2	Consente di modificare le impostazioni della fotocamera.
3	Consente di visualizzare la posizione di memoria dove vengono salvate le foto.
4	Consente di passare alla videocamera.
5	Consente di scattare una foto.
6	Consente di visualizzare le foto scattate.



Per aumentare lo zoom, posizionate due dita sullo schermo e separatele lentamente. Per diminuire lo zoom, avvicinatele. Potete anche aumentare o diminuire lo zoom con il tasto Volume.





3 Toccate il punto da mettere a fuoco sulla schermata di anteprima.

La cornice di messa a fuoco si sposta sul punto toccato e diventa verde quando il soggetto è a fuoco.

4 Selezionate  per scattare una foto.

La foto viene salvata automaticamente.

Dopo aver scattato le foto, selezionate il visualizzatore di immagini per poterle guardarle.

- Per visualizzare altre foto, scorrete a sinistra o a destra. Inoltre, potete toccare il touch screen e scorrere le miniature delle foto nella parte inferiore del touch screen.
- Per aumentare o diminuire lo zoom, posizionate due dita sul touch screen e allontanatele oppure avvicinatele. Per tornare alla dimensione originale, toccate due volte il touch screen.
- Per visualizzare una foto su un dispositivo DLNA, selezionate . Questa opzione appare solamente se uno o più dispositivi DLNA si trovano sulla stessa rete Wi-Fi.
- Per inviare una foto ad altri, selezionate  → una opzione.
- Per eliminare una foto, selezionate  → **OK**.
- Per avviare una presentazione, selezionate  → **Avvia presentazione**. Toccate il touch screen per interrompere la presentazione.

- Per registrare i volti nelle foto come tag volto, selezionate  → **Tag volti.** ► pag. 103
- Per aggiungere la foto agli appunti, selezionate  → **Copia negli appunti.**
- Per ruotare la foto in senso antiorario, selezionate  → **Ruota a sinistra.**
- Per ruotare la foto in senso orario, selezionate  → **Ruota a destra.**
- Per ritagliare parte di una foto, selezionate  → **Ritaglia.**
- Per modificare la foto con Editor immagini, selezionate  → **Modifica.**
- Per impostare una foto come sfondo o come immagine per un contatto, selezionate  → **Imposta foto come.**
- Per inviare la foto a una persona il cui volto è taggato nella foto stessa, selezionate  → **Condivisione foto amici.**
- Per stampare la foto tramite Wi-Fi o USB, selezionate  → **Stampa.** La compatibilità di questo tablet è garantita soltanto con alcune stampanti Samsung.
- Per modificare il nome di un file, selezionate  → **Rinomina.**
- Per cercare dispositivi con la condivisione multimediale attiva, selezionate  → **Ricerca dispositivi vicini.**
- Per visualizzare i dettagli della foto, selezionate  → **Dettagli.**

► Consente di cambiare la modalità di scatto

Potete scattare foto in diverse modalità di scatto. Per cambiare la modalità di scatto, selezionate  → **Modalità scatto** → un'opzione.

Opzione	Funzione
Modo sorriso	Consente di riconoscere i volti delle persone e vi aiuta a scattare foto quando sorridono.
Panorama	Consente di scattare foto panoramiche.
Fumetto	Consente di scattare foto con effetti fumetto.
Share shot	Consente di scattare una foto e di inviarla ad altri con Wi-Fi Direct.

Opzione	Funzione
Condivisione foto amici	Consente di inviare la foto a una persona il cui volto è taggato nell'immagine.

► Personalizzazione delle impostazioni della fotocamera

Prima di scattare una foto, selezionate  per accedere alle seguenti opzioni:





Opzione	Funzione
Modifica collegamenti	Consente di modificare i collegamenti alle opzioni più utilizzate.
Autoscatto	Consente di passare dall'obiettivo anteriore a quello posteriore della fotocamera e viceversa.
Flash	Consente di modificare le impostazioni del flash; Potete attivare o disattivare manualmente il flash o impostarlo come automatico.
Modalità scatto	Consente di cambiare la modalità di scatto.
Modalità scene	Consente di modificare la modalità di scena.
Valore esposizione	Consente di regolare il valore dell'esposizione per cambiare la luminosità.
Messa a fuoco	Consente di riprendere primi piani o di impostare la fotocamera per la messa a fuoco automatica del soggetto.
Avvio ritardato	Consente di selezionare l'intervallo di tempo prima di scattare una foto automaticamente.
Effetti	Consente di applicare un effetto speciale, come seppia o toni in bianco e nero.
Risoluzione	Consente di modificare la risoluzione.

Opzione	Funzione
Bilanciamento bianco	Consente di regolare il bilanciamento del bianco.
ISO	Consente di regolare il livello del sensore della fotocamera.
Misurazione	Consente di selezionare un tipo di esposimetro.
Visibilità all'aperto	Consente di selezionare una condizione di illuminazione adeguata.
Linee guida	Consente di visualizzare le linee guida sulla schermata di anteprima dello scatto.
Qualità immagini	Consente di selezionare un livello di qualità delle foto.
Tag GPS	<p>Consente di impostare la fotocamera per includere le informazioni di posizione sulle foto.</p> <ul style="list-style-type: none"> • La ricezione del segnale GPS non è ottimale se scattate foto in ambienti coperti, tra edifici o con cattive condizioni atmosferiche. • La posizione potrebbe apparire sulle foto quando le caricate sul Web. Per evitarlo, disattivate le impostazioni del tag GPS.
Salva come capovolto	Consente di capovolgere automaticamente l'immagine quando scattate una foto con l'obiettivo anteriore.
Memoria	Consente di selezionare la posizione di memoria in cui memorizzare le foto scattate.
Ripristina	Consente di ripristinare le impostazioni della fotocamera.

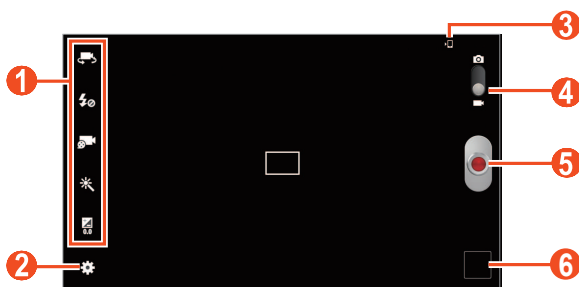
► Registrazione di un video

- 1 Aprite il menu Applicazioni e selezionate **Fotocamera**.
- 2 Trascinate il cursore per passare alla videocamera.
- 3 Orientate l'obiettivo verso il soggetto ed eseguite le regolazioni desiderate.





Numero	Funzione
1	<p>Consente di utilizzare i collegamenti della videocamera.</p> <ul style="list-style-type: none">• : consente di passare alla fotocamera anteriore per registrare un video.• : consente di modificare le impostazioni del flash.• : consente di cambiare la modalità di registrazione (per allegare il file a un messaggio o per salvarlo normalmente).• : consente di applicare un effetto speciale.• : consente di regolare il valore dell'esposizione. <p>Potete aggiungere o rimuovere i collegamenti alle opzioni più utilizzate. ► pag. 97</p>
2	<p>Consente di modificare le impostazioni della videocamera.</p>
3	<p>Consente di visualizzare la posizione di memoria dove vengono salvati i video.</p>







Numero	Funzione
4	Consente di passare alla fotocamera.
5	Consente di registrare un video.
6	Consente di visualizzare i video registrati.



Per aumentare lo zoom, posizionate due dita sullo schermo e separatele lentamente. Per diminuire lo zoom, avvicinatele. Potete anche aumentare o diminuire lo zoom con il tasto Volume.

- 4 Toccate il punto da mettere a fuoco sulla schermata di anteprima. Il riquadro di messa a fuoco si sposta sul punto in cui toccate e diventa verde quando il soggetto è messo a fuoco.
- 5 Selezionate  per avviare la registrazione.
- 6 Selezionate  per interrompere la registrazione. Il video viene salvato automaticamente.

Dopo aver registrato i video, selezionate la galleria per visualizzarli.

- Per visualizzare altri video, scorrete a sinistra o a destra. Inoltre, potete toccare il touch screen e scorrere le miniature dei video nella parte inferiore del touch screen.
- Per riprodurre il video, selezionate .
- Per inviare il video ad altri, selezionate  → una opzione.
- Per eliminare il video, selezionate  → **OK**.
- Per avviare una presentazione, selezionate  → **Avvia presentazione**. Toccate il touch screen per interrompere la presentazione.
- Per modificare il nome di un file, selezionate  → **Rinomina**.
- Per visualizzare i dettagli del video, selezionate  → **Dettagli**.

► Personalizzazione delle impostazioni della videocamera

Prima di registrare un video, selezionate  per accedere alle seguenti opzioni:

Opzione	Funzione
Modifica collegamenti	Consente di modificare i collegamenti alle opzioni più utilizzate.
Auto registrazione	Consente di passare dall'obiettivo anteriore a quello posteriore della fotocamera e viceversa.
Flash	Consente di modificare le impostazioni del flash; potete attivare o disattivare il flash manualmente.
Modalità registrazione	Consente di modificare la modalità di registrazione.
Valore esposizione	Consente di regolare il valore dell'esposizione per cambiare la luminosità.
Avvio ritardato	Consente di selezionare l'intervallo di tempo prima che la videocamera avvii automaticamente la registrazione di un video.
Effetti	Consente di applicare un effetto speciale, come seppia o toni in bianco e nero.
Risoluzione	Consente di modificare la risoluzione.
Bilanciamento bianco	Consente di regolare il bilanciamento del bianco.
Visibilità all'aperto	Consente di selezionare una condizione di illuminazione adeguata.
Linee guida	Consente di visualizzare le linee guida sulla schermata di anteprima.
Qualità video	Consente di selezionare un livello di qualità dei video.

Opzione	Funzione
Salva come capovolto	Consente di capovolgere automaticamente l'immagine quando registrate un video con l'obiettivo anteriore.
Memoria	Consente di selezionare la posizione di memoria per memorizzare i video registrati.
Ripristina	Consente di ripristinare le impostazioni della videocamera.

► Modifica delle icone dei collegamenti

Potete aggiungere o rimuovere i collegamenti alle opzioni più utilizzate.

- 1 Dalla schermata di anteprima, selezionate  → **Modifica collegamenti**.
- 2 Tenete premuta un'icona dall'elenco delle opzioni e trascinatela sull'area dei collegamenti.
Per eliminare un collegamento, tenete premuta un'icona e trasciatela sull'elenco delle opzioni.
- 3 Tenete premuto il touch screen per tornare alla schermata di anteprima.

Lettores video

Imparate come utilizzare il lettore video.



- Alcuni formati di file non sono supportati, in base al software installato sul tablet.
- Se la dimensione del file supera la memoria disponibile, potrebbe verificarsi un errore all'apertura dei file.
- La qualità della riproduzione potrebbe variare in base al tipo di contenuto.
- Alcuni file potrebbero non essere riprodotti correttamente, in base alla codifica.

> Riproduzione di un video

- 1 Aprite il menu Applicazioni e selezionate **Letttore video**.
- 2 Selezionate un video.
- 3 Controllate la riproduzione utilizzando i seguenti tasti.

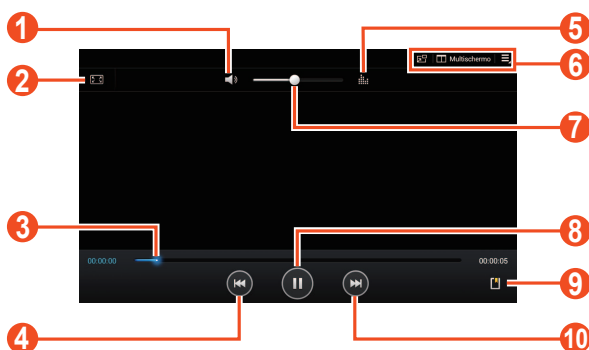





Numero	Funzione
1	Consente di disattivare il suono del video.
2	Consente di modificare il rapporto della schermata video.
3	Consente di cercare indietro o in avanti nel file trascinando o toccando la barra.
4	Riprende la riproduzione o torna indietro; consente di passare al file precedente (toccate due volte); consente di cercare indietro nel file (tenete premuto).
5	Consente di selezionare un effetto audio.
6	Consente di aprire diverse applicazioni in grado di attivare la funzione Multischermo; consente di passare alla modalità Video popup; consente di accedere alle opzioni del lettore video.

Numero	Funzione
7	Consente di regolare il volume.
8	Consente di sospendere la riproduzione; selezionate  per riprendere la riproduzione.
9	Consente di inserire un preferito.
10	Consente di passare al file successivo; consente di cercare avanti nel file (tenete premuto).

Durante la riproduzione di un video, utilizzate le seguenti opzioni:

- Per visualizzare diverse applicazioni sulla stessa schermata contemporaneamente, selezionate **Multischermo** → una opzione. Mentre utilizzate questa funzione, potete cambiare la posizione delle applicazioni tenendo premuti i titoli delle applicazioni.
- Per passare alla modalità Video popup selezionate . Potete spostare lo schermo tenendolo premuto. Per tornare alla modalità a schermo pieno, toccate il touch screen.
- Per inviare il video ad altri utenti o condividerlo con loro, selezionate  → **Condividi con**.
- Per dividere il video in segmenti, selezionate  → **Anteprima capitolo**. Potete cercare un segmento e passare direttamente a quel punto.
- Per ritagliare un segmento del video, selezionate  → **Ritaglia**.
- Per ascoltare l'audio tramite un auricolare Bluetooth, selezionate  → **Con Bluetooth**.
- Per esportare il video corrente su Video maker, selezionate  → **Letto video**.
- Per visualizzare i preferiti, selezionate  → **Preferiti**. Questa opzione compare solo se avete memorizzato un preferito durante la riproduzione, selezionando .

- Per visualizzare i dettagli del video, selezionate  → **Dettagli.**
- Per impostare lo spegnimento automatico del lettore video dopo un periodo di tempo specifico, selezionate  → **Spegnim. autom. video.**
- Per cercare dispositivi con la condivisione multimediale attiva, selezionate  → **Ricerca dispositivi vicini.**
- Per modificare le impostazioni del lettore video, selezionate  → **Impostazioni.**

► Personalizzazione delle impostazioni del lettore video

1 Durante la riproduzione, selezionate  → **Impostazioni.**

2 Modificate le seguenti opzioni:

Opzione	Funzione
Velocità riprod.	Consente di modificare la velocità di riproduzione.
Sottotitoli	Consente di modificare le impostazioni per un file di sottotitolo.
Riprod. succ. in autom.	Consente di impostare la riproduzione automatica del file successivo.
Tono colore	Consente di selezionare una tonalità di colore.
Visibilità all'aperto	Consente di migliorare il contrasto dei colori dello schermo all'aperto.

Galleria

Imparate come visualizzare le foto e come riprodurre i video salvati nella memoria del tablet.



- Evitate di bloccare il touch screen del tablet durante la riproduzione di video DivX On-Demand. Ogni volta che si blocca il touch screen durante la riproduzione di un video DivX-On-Demand, diminuirà una delle possibilità di utilizzo disponibili.
- In base al software installato nel tablet, alcuni formati di file non sono supportati.
- Se la dimensione del file supera la memoria disponibile, potrebbe verificarsi un errore all'apertura dei file.
- La qualità della riproduzione potrebbe variare in base al tipo di contenuto.
- Alcuni file potrebbero non essere riprodotti correttamente, in base alla codifica.

► Visualizzazione di una foto

1 Aprite il menu Applicazioni e selezionate **Galleria**.















2 Selezionate una cartella → un'immagine.

Durante la visualizzazione di una foto, utilizzate le seguenti opzioni:

- Per visualizzare altre foto, scorrete a sinistra o a destra.
- Per aumentare o diminuire lo zoom, posizionate due dita sul touch screen e allontanatele oppure avvicinatele. Inoltre potete toccare due volte il touch screen. Per tornare alla dimensione originale, toccate due volte il touch screen.



Se avete attivato i movimenti di inclinazione, potete aumentare o ridurre lo zoom tenendo premuti due punti con le dita e quindi inclinando il dispositivo indietro o in avanti.

- Per visualizzare una foto su un dispositivo DLNA, selezionate . Questa opzione appare solamente se uno o più dispositivi DLNA si trovano sulla stessa rete Wi-Fi.
- Per inviare una foto ad altri, selezionate  → una opzione.
- Per eliminare una foto, selezionate  → **OK**.
- Per avviare una presentazione, selezionate  → **Avvia presentazione**. Toccate il touch screen per interrompere la presentazione.
- Per visualizzare diverse applicazioni sulla stessa schermata contemporaneamente, selezionate **Multischermo** → una opzione. Mentre utilizzate questa funzione, potete cambiare la posizione delle applicazioni tenendo premuti i titoli delle applicazioni.
- Per registrare i volti nelle foto come tag volto, selezionate  → **Tag volti**.
- Per aggiungere la foto agli appunti, selezionate  → **Copia negli appunti**.
- Per ruotare la foto in senso antiorario, selezionate  → **Ruota a sinistra**.
- Per ruotare la foto in senso orario, selezionate  → **Ruota a destra**.
- Per ritagliare parte di un'immagine, selezionate  → **Ritaglia**.
- Per modificare la foto con Editor immagini, selezionate  → **Modifica**.
- Per impostare una foto come sfondo o come immagine per un contatto, selezionate  → **Imposta foto come**.
- Per inviare la foto a una persona il cui volto è taggato nella foto stessa, selezionate  → **Condivisione foto amici**.
- Per stampare la foto tramite Wi-Fi o USB, selezionate  → **Stampa**. La compatibilità di questo tablet è garantita soltanto con alcune stampanti Samsung.
- Per modificare il nome di un file, selezionate  → **Rinomina**.
- Per cercare dispositivi con la condivisione multimediale attiva, selezionate  → **Ricerca dispositivi vicini**.
- Per visualizzare i dettagli della foto, selezionate  → **Dettagli**.

› Aggiunta di tag ai volti di un'immagine

Imparate come aggiungere tag ai volti delle immagini per effettuare chiamate, inviare messaggi e caricare messaggi sui social network con gli appositi collegamenti.





In base all'angolazione del volto, al colore della pelle, all'espressione facciale, alle condizioni di luce o agli accessori indossati dal soggetto, il riconoscimento del volto potrebbe non andare a buon fine.

- 1 Aprite il menu Applicazioni e selezionate **Galleria**.
- 2 Selezionate un'immagine.
- 3 Selezionate  → **Tag volti** → **Attivo**.
I volti riconosciuti vengono visualizzati nella cornice.
- 4 Selezionate un volto riconosciuto → **Aggiungi nome**.
- 5 Selezionate il nome della persona dall'elenco dei contatti.
Il contatto viene collegato al volto dell'immagine.

Quando il tag volto viene visualizzato con un nome, selezionatelo e utilizzate le opzioni disponibili.

› Riproduzione di un video

- 1 Aprite il menu Applicazioni e selezionate **Galleria**.
- 2 Selezionate una cartella → un video (indicato dall'icona ).
- 3 Selezionate  per iniziare la riproduzione.
- 4 Controllate la riproduzione utilizzando i tasti. ► pag. 97

Durante la riproduzione, selezionate  per accedere alle seguenti opzioni:



- Per inviare il video ad altri utenti o condividerlo con loro, selezionate **Condividi con**.
- Per dividere il video in segmenti, selezionate **Anteprima capitolo**. Potete cercare un segmento e passare direttamente a quel punto.
- Per ritagliare un segmento del video, selezionate **Ritaglia**.
- Per ascoltare l'audio tramite un auricolare Bluetooth, selezionate **Con Bluetooth**.
- Per esportare il video corrente su Video maker, selezionate **Letto video**.
- Per visualizzare i preferiti, selezionate **Preferiti**. Questa opzione compare solo se avete memorizzato un preferito durante la riproduzione, selezionando .
- Per visualizzare i dettagli del video, selezionate **Dettagli**.
- Per cercare dispositivi con la condivisione multimediale attiva, selezionate **Ricerca dispositivi vicini**.
- Per modificare le impostazioni video, selezionate **Impostazioni**.

Creazione video

Potete modificare i video e applicare vari effetti.

> Creazione di un video

- 1 Aprite il menu Applicazioni e selezionate **Creazione video**.
- 2 Selezionate  (se necessario).
- 3 Selezionate il tema della cornice.
- 4 Selezionate una categoria.

- 5 Tenete premuto un file, quindi trascinatelo nel pannello inferiore della schermata.
 - Per eliminare immagini o video, tenete premuto un elemento, quindi trascinatelo nel cestino.
 - Per riorganizzare immagini o video, tenete premuto un elemento, quindi trascinatelo in una nuova posizione.
 - Per ritagliare un segmento di un'immagine o di un video, toccate un elemento, quindi trascinate i cursori verso destra o sinistra.
 - Per aggiungere una didascalia a un'immagine o a un video, trascinate la miniatura fino a posizionare la linea nera tratteggiata nel punto desiderato, quindi selezionate **T** sulla schermata di anteprima.
- 6 Selezionate  → un'opzione di effetto transizione.
- 7 Al termine, selezionate  → **Esporta**.
- 8 Selezionate un'opzione di risoluzione.
- 9 Inserite un nome per il video e selezionate **OK**.

► Ritaglio di un segmento da un video

- 1 Avviate creazione video e aprite un file video.
- 2 Selezionate la miniatura.
- 3 Spostate il cursore di avvio sul punto in cui iniziare a ritagliare.
- 4 Spostate il cursore di fine sul punto in cui terminare a ritagliare.
- 5 Salvate il video modificato.

► Divisione di un video





- 1 Avviate creazione video e aprite un file video.
- 2 Selezionate la miniatura.
- 3 Trascinate la miniatura nella parte inferiore del touch screen per posizionare la linea nera tratteggiata.
- 4 Selezionate .
- 5 Salvate il video modificato.

► Applicazione di un effetto a un video

- 1 Avviate creazione video e aprite un file video.
- 2 Selezionate la miniatura.
- 3 Selezionate **Effetto** → un'opzione di effetto.
- 4 Salvate il video modificato.

► Inserimento di un disegno in un video

- 1 Avviate creazione video e aprite un file video.
- 2 Selezionate la miniatura.
- 3 Trascinate la miniatura nella parte inferiore del touch screen per posizionare la linea nera tratteggiata.
- 4 Selezionate  nella schermata di anteprima, quindi disegnate sul touch screen utilizzando i seguenti strumenti:

Icona	Funzione
	Consente di annullare l'ultima azione.
	Consente di ripristinare l'ultima azione.
	Consente di modificare le impostazioni della penna.
	Consente di modificare lo spessore della gomma.

- 5 Al termine, selezionate **Fatto**.
- 6 Salvate il video modificato.

Informazioni personali

Rubrica

Imparate come creare e gestire un elenco di contatti personali e/o di lavoro. Potete salvare i contatti e le relative informazioni.

› Creazione di un contatto

- 1 Aprite il menu Applicazioni e selezionate **Rubrica**.
- 2 Selezionate **Rubrica** → **+**.
- 3 Selezionate una posizione di memoria.
- 4 Inserite le informazioni del contatto.
- 5 Selezionate **Salva** per aggiungere il contatto alla memoria.







Potete inoltre creare un contatto dalla schermata di composizione.

- 1 Aprite il menu Applicazioni e selezionate **Telefono** → **Tastiera**.
- 2 Inserite un numero di telefono e selezionate **☎+** → una opzione.
- 3 Inserite le informazioni del contatto.
- 4 Selezionate **Salva** per aggiungere il contatto alla memoria.

› Ricerca di un contatto

- 1 Aprite il menu Applicazioni e selezionate **Rubrica**.
- 2 Selezionate **Rubrica**.
- 3 Scorrete in alto ed in basso l'elenco dei contatti.
Potete trovare un contatto anche inserendo le prime lettere del nome nel campo di inserimento testo in cima all'elenco contatti.
- 4 Selezionate il nome di un contatto.

Dopo aver trovato e selezionato un contatto, potete utilizzare le seguenti opzioni:

- Per modificare le informazioni del contatto, selezionate .
- Per eliminare il contatto, selezionate  → **OK**.
- Per chiamare il contatto, selezionate  oppure .
- Per inviare un messaggio, selezionate .
- Per inviare un'e-mail, selezionate .
- Per impostare il contatto come preferito, selezionate .

› Importazione o esportazione di contatti

Potete importare o esportare i file (in formato vcf) da e sulla memoria USB del tablet o scheda di memoria.

Importazione di file di contatti

- 1 Aprite il menu Applicazioni e selezionate **Rubrica**.
- 2 Selezionate **Rubrica**.
- 3 Selezionate  → **Importa/Esporta** → **Importa da scheda SD** oppure **Importa da memoria USB**.
- 4 Selezionate un'opzione per importare un solo contatto, più contatti o tutti i contatti, quindi selezionate **OK**.
- 5 Selezionate i contatti da importare e selezionate **OK**.

Esportazione di file di contatti

- 1 Aprite il menu Applicazioni e selezionate **Rubrica**.
- 2 Selezionate **Rubrica**.
- 3 Selezionate  → **Importa/Esporta** → **Esporta su scheda SD** oppure **Esporta nella memoria USB**.
- 4 Selezionate **OK** per confermare.

› Come copiare o spostare i contatti

Copia dei contatti dalla scheda SIM o USIM sul tablet

- 1 Aprite il menu Applicazioni e selezionate **Rubrica**.
- 2 Selezionate **Rubrica**.
- 3 Selezionate  → **Importa/Esporta** → **Importa da scheda SIM**.
- 4 Selezionate i contatti, quindi selezionate **Fatto**.

Copia dei contatti dal tablet alla scheda SIM o USIM

- 1 Aprite il menu Applicazioni e selezionate **Rubrica**.
- 2 Selezionate **Rubrica**.
- 3 Selezionate  → **Importa/Esporta** → **Esporta su scheda SIM**.
- 4 Selezionate i contatti, quindi selezionate **Fatto** → **OK**.

› Creazione di un biglietto da visita personale

- 1 Aprite il menu Applicazioni e selezionate **Rubrica**.
- 2 Selezionate **Rubrica**.
- 3 Selezionate **Configura profilo** in cima all'elenco contatti.
- 4 Inserite i dettagli personali, quindi selezionate **Salva**.

 Potete inviare il biglietto da visita ad altri selezionando  → **Condividi biglietto da visita con**.

› Creazione di un gruppo di contatti

- 1 Aprite il menu Applicazioni e selezionate **Rubrica**.
- 2 Selezionate **Gruppi** → **+**.
- 3 Inserite un nome e personalizzate le impostazioni per il gruppo.
- 4 Selezionate **Aggiungi membro**.
- 5 Selezionate i membri dall'elenco contatti, quindi selezionate **Fatto**.
- 6 Al termine, selezionate **Salva**.

› Impostazione dei numeri a composizione rapida

- 1 Aprite il menu Applicazioni e selezionate **Rubrica**.
 - 2 Selezionate **Rubrica**.
 - 3 Selezionate **☰** → **Selezione rapida**.
 - 4 Selezionate un numero di posizione → un contatto.
-  Potete chiamare un numero a composizione rapida tenendo premuto il numero di posizione sulla schermata di composizione.

Connettività

Collegamenti PC

Imparate come collegare il tablet a un PC tramite il cavo USB, in varie modalità. Collegando il tablet a un PC, potete sincronizzare i file con Windows Media Player, trasferire direttamente i dati al e dal tablet e utilizzare il programma Samsung Kies.

 Non scollegate il cavo USB da un PC mentre il dispositivo sta trasferendo o accedendo a dati. Farlo, potrebbe provocare la perdita dei dati o danneggiare il dispositivo.

 Per ottenere i migliori risultati, collegate il cavo USB direttamente a una porta USB di un PC. Il trasferimento di dati potrebbe non riuscire se utilizzate un hub USB.

► Connessione con Samsung Kies

Assicuratevi che Samsung Kies sia installato sul PC. Potete anche scaricare il programma dal sito Web di Samsung.

 Samsung Kies è supportato sia da PC Windows che da Macintosh.

- 1 Collegare il dispositivo a un PC tramite un cavo USB. Samsung Kies si avvierà automaticamente. Se Samsung Kies non si avvia automaticamente, fate doppio clic sull'icona Samsung Kies sul PC.
- 2 Copiate i file dal PC al tablet. Per ulteriori informazioni, fate riferimento alla guida di Samsung Kies.

› Sincronizzazione con Windows Media Player

Assicuratevi che Windows Media Player sia installato sul PC.

- 1 Collegate il dispositivo a un PC tramite un cavo USB.
- 2 Aprite Windows Media Player e sincronizzate i file musicali.

› Collegamento come dispositivo multimediale

Potete collegare il dispositivo a un PC e accedere ai file multimediali memorizzati nel dispositivo.

- 1 Collegate il dispositivo a un PC tramite un cavo USB.
- 2 Selezionate la parte destra della barra di sistema, quindi selezionate **Connesso come dispositivo di archiviazione esterno** → **Dispositivo multimediale (MTP)**.
- 3 Trasferite i file tra il dispositivo e il PC.

› Collegamento come fotocamera

Potete collegare il dispositivo a un PC come una fotocamera e accedere ai file multimediali presenti nel dispositivo.



Utilizzate questa modalità di collegamento USB nel caso in cui il PC non supporti il protocollo di trasferimento dati multimediali (MTP) o al suo interno non sia installato il driver USB per il dispositivo.

- 1 Collegate il dispositivo a un PC tramite un cavo USB.
- 2 Selezionate la parte destra della barra di sistema, quindi selezionate **Connesso come dispositivo di archiviazione esterno** → **Fotocamera (PTP)**.
- 3 Trasferite i file tra il dispositivo e il PC.

Wi-Fi

Imparate come utilizzare le funzionalità di rete senza del tablet per attivare e collegarsi a qualsiasi rete Wi-Fi compatibile con gli standard IEEE 802.11 a/b/g/n.

Potete collegarvi a Internet o ad altri dispositivi di rete ovunque sia disponibile un punto di accesso o una rete Wi-Fi.



Il tablet utilizza una frequenza non armonizzata e può essere utilizzato in tutti i Paesi europei. Nell'UE la rete Wi-Fi può essere utilizzata senza restrizioni al chiuso, ma non può essere utilizzata all'aperto.

› Attivazione del Wi-Fi

Aprire il menu Applicazioni, selezionate **Impostazioni**, quindi trascinate il cursore **Wi-Fi** verso destra.



La funzione Wi-Fi consuma batteria. Per conservare la carica della batteria, attivate la funzione solo quando necessario.

› Ricerca e connessione a una rete Wi-Fi

1 Aprire il menu Applicazioni e selezionate **Impostazioni** → **Wi-Fi**.

Il dispositivo cercherà automaticamente le reti Wi-Fi disponibili.

2 Selezionate una rete in **Reti Wi-Fi**.

3 Inserite una password per la rete (se necessario).

4 Selezionate **Connetti**.

› Aggiunta manuale di una rete Wi-Fi

- 1 Aprite il menu Applicazioni e selezionate **Impostazioni** → **Wi-Fi** → **Aggiungi rete Wi-Fi**.
- 2 Inserite il SSID della rete e selezionate un tipo di protezione.
- 3 Configurate le impostazioni di protezione in base al tipo di protezione selezionato.
- 4 Selezionate **Salva**.

› Connessione a una rete Wi-Fi tramite Wi-Fi Protected Setup (WPS)

Potete connettervi a una rete protetta tramite WPS.

Connessione tramite tasto WPS

- 1 Aprite il menu Applicazioni e selezionate **Impostazioni** → **Wi-Fi**.
- 2 Selezionate una rete indicata come WPS disponibile in **Reti Wi-Fi**, quindi selezionate la casella di controllo accanto a **Mostra opzioni avanzate**.
- 3 Selezionate il menu a tendina in **WPS**, quindi selezionate **Premete il pulsante** → **Connetti**.
- 4 Premete un tasto WPS sul punto di accesso entro 2 minuti.

Connessione tramite PIN WPS

- 1 Aprite il menu Applicazioni e selezionate **Impostazioni** → **Wi-Fi**.
- 2 Selezionate una rete indicata come WPS disponibile in **Reti Wi-Fi**, quindi selezionate la casella di controllo accanto a **Mostra opzioni avanzate**.
- 3 Selezionate il menu a tendina in **WPS**, quindi selezionate **PIN dal punto di accesso** o **PIN dal dispositivo in uso** → **Connetti**.
- 4 Sul punto di accesso, inserite il PIN e premete il tasto di avvio.

► Impostazione dell'IP statico

- 1 Aprite il menu Applicazioni e selezionate **Impostazioni** → **Wi-Fi**.
- 2 Selezionate una rete in **Reti Wi-Fi**, quindi selezionate la casella di controllo accanto a **Mostra opzioni avanzate**.
- 3 Selezionate il menu a tendina in **Impostazioni IP**.
- 4 Selezionate **Statico**.
- 5 Modificate le impostazioni IP per la rete, ad esempio indirizzo IP, gateway, lunghezza del prefisso di rete, DNS.
- 6 Selezionate **Connetti**.

► Personalizzazione delle impostazioni IP

- 1 Aprite il menu Applicazioni e selezionate **Impostazioni** → **Wi-Fi** →  → **Avanzate**.
- 2 Modificate le seguenti opzioni:

Opzione	Funzione
Notifica di rete	Consente di impostare il dispositivo per informarvi quando è disponibile una rete Wi-Fi aperta.
Mantieni Wi-Fi attivo durante la modalità Sleep	Consente di impostare se mantenere o meno la funzione Wi-Fi attiva durante la modalità Sleep.
Verifica servizio Internet	Consente di verificare se è possibile accedere a servizi Internet mentre si utilizza la rete corrente.
Indirizzo MAC	Consente di visualizzare l'indirizzo MAC del dispositivo.
Indirizzo IP	Consente di visualizzare l'indirizzo IP della rete corrente.

Wi-Fi Direct

Imparate come utilizzare Wi-Fi Direct per connettere due dispositivi tramite Wi-Fi senza aver bisogno di un punto di accesso.

› Collegamento del tablet a un altro dispositivo

- 1 Aprite il menu Applicazioni e selezionate **Impostazioni** → **Altre impostazioni** → **Wi-Fi Direct**.
- 2 Trascinate il cursore **Wi-Fi Direct** verso destra.
- 3 Selezionate **Ricerca** → un dispositivo.
Quando il proprietario dell'altro dispositivo accetta la connessione, i dispositivi vengono connessi.

› Invio di dati tramite Wi-Fi

- 1 Selezionate un file o un elemento da un'applicazione adeguata.
- 2 Selezionate un'opzione per l'invio di dati tramite Wi-Fi.
 Il metodo di selezione di un'opzione potrebbe variare in base al tipo di dati.
- 3 Cercate e selezionate un altro dispositivo.

› Ricezione di dati tramite Wi-Fi

Quando ricevete dei dati, questi vengono salvati automaticamente sul tablet. I dati ricevuti vengono salvati nella cartella ShareViaWifi.

AllShare Cast

Imparate come collegare il dispositivo a un grande schermo tramite il dongle AllShare Cast e quindi condividere i contenuti.



- La disponibilità di questa funzione potrebbe variare in base al Paese o al gestore telefonico.
- In base alla connessione di rete, alcuni file potrebbero essere memorizzati nel buffer durante la riproduzione.
- Se specificate una banda di frequenza Wi-Fi (5 GHz o 2,4 GHz), i dongle AllShare Cast non vengono individuati o connessi.
- Se riproducete video o giochi con un TV, selezionate una modalità TV appropriata per ottimizzare l'esperienza con AllShare Cast.

- 1 Aprite il menu Applicazioni e selezionate **Impostazioni** → **Altre impostazioni** → **AllShare Cast**.
- 2 Trascinate il cursore di **AllShare Cast** verso destra.
- 3 Selezionate un dispositivo.
Quando i dispositivi sono connessi, potete visualizzare lo schermo del vostro dispositivo su quello dell'altro.
- 4 Aprite o riproducete un file.
- 5 Controllate lo schermo utilizzando i tasti del vostro dispositivo.

AllShare Play

Tramite AllShare Play potete riprodurre e inviare qualsiasi file tra i dispositivi registrati o le memorie registrate.

Per utilizzare il servizio AllShare Play, dovete accedere al vostro account Samsung e registrare due o più dispositivi come file server. I metodi di registrazione variano in base al tipo di dispositivo. Per maggiori dettagli sull'utilizzo di AllShare Play, selezionate  → **FAQ**.



- La disponibilità di questa funzione potrebbe variare in base al Paese o al gestore telefonico.

› Invio di file

- 1 Aprite il menu Applicazioni e selezionate **AllShare Play**.
- 2 Selezionate un dispositivo registrato o una memoria registrata che contenga file multimediali.
- 3 Selezionate una categoria multimediale e quindi la casella di controllo di un file.
- 4 Selezionate .
- 5 Selezionate un dispositivo registrato o una memoria registrata in cui salvare il file.

› Condivisione di file

- 1 Aprite il menu Applicazioni e selezionate **AllShare Play**.
- 2 Selezionate un dispositivo registrato o una memoria registrata che contenga file multimediali.
- 3 Selezionate una categoria multimediale e quindi la casella di controllo di un file.
- 4 Selezionate , quindi scegliete un'opzione di condivisione.

› Riproduzione di un file su un dispositivo vicino

-  • I formati file supportati potrebbero variare in base ai dispositivi collegati come lettore multimediale.
 - In base alla connessione di rete, alcuni file potrebbero essere memorizzati nel buffer durante la riproduzione.
- 1 Aprite il menu Applicazioni e selezionate **AllShare Play**.
 - 2 Selezionate un dispositivo registrato o una memoria registrata che contenga file multimediali.
 - 3 Selezionate una categoria multimediale e quindi la casella di controllo di un file.

- 4 Selezionate .
- 5 Selezionate un dispositivo da utilizzare come lettore multimediale.
- 6 Controllate la riproduzione utilizzando i tasti del tablet.

› Utilizzo della funzione Group Cast

Potete condividere le schermate con altri dispositivi connessi allo stesso AP Wi-Fi.

- 1 Aprite il menu Applicazioni e selezionate **AllShare Play**.
- 2 Selezionate una categoria multimediale e quindi la casella di controllo di un file.
- 3 Selezionate  → **Group Cast**.
- 4 Inserite un PIN e selezionate **Fatto**.
- 5 Selezionate **OK** per avviare **Group Cast**.
- 6 Su un altro dispositivo, accedete a Group Cast tramite PIN.

› Gestione dei contenuti in un dispositivo registrato o in una memoria registrata

- 1 Aprite il menu Applicazioni e selezionate **AllShare Play**.
- 2 Selezionate un dispositivo registrato o una memoria registrata.
- 3 Visualizzate e gestite i vostri file.

› Personalizzazione delle impostazioni di AllShare Play

- 1 Aprite il menu Applicazioni e selezionate **AllShare Play**.
- 2 Selezionate  → **Impostazioni**.

3 Modificate le seguenti opzioni:

Opzione	Funzione
Storage registrati	Consente di visualizzare le memorie registrate aggiunte a AllShare Play.
Dispositivi registrati	Visualizzate o modificati i dispositivi che sono stati aggiunti a AllShare Play.
Impostazione servizi web	Eseguite l'accesso ai siti di social network per caricare i file.
Carica foto da dispositivo mobile automaticamente	Consente di impostare il caricamento automatico di foto nella memoria registrata al momento dell'accesso.
Impostazioni qualità video	Consente di ottimizzare la qualità video del dispositivo quando riproducete video memorizzati su un PC.
Blocca AllShare Play	Consente di impostare il dispositivo in modo da bloccare AllShare Play con la password dell'account Samsung.
Lingua	Selezionate una lingua.
Info	Consente di visualizzare le informazioni su AllShare Play.

Bluetooth

Bluetooth è una tecnologia di comunicazione senza fili a corto raggio in grado di scambiare dati fino a 10 metri di distanza senza collegamento fisico.

Non dovete allineare i dispositivi per trasmettere i dati tramite Bluetooth. Se i dispositivi sono vicini, potete scambiare dati tra di loro anche se si trovano in stanze diverse.



- Samsung non è responsabile per la perdita, l'intercettazione o l'abuso dei dati inviati o ricevuti tramite Bluetooth.
- Assicuratevi sempre di condividere e ricevere dati da dispositivi affidabili e adeguatamente protetti. In presenza di ostacoli tra i dispositivi, le prestazioni di trasferimento potrebbero diminuire.
- Alcuni dispositivi, in particolare quelli che non sono stati collaudati o approvati da Bluetooth SIG, potrebbero essere incompatibili con il vostro tablet.
- Non utilizzate il Bluetooth per scopi illegali (ad esempio, copie pirata di file o intercettazioni illegali di comunicazioni a scopo commerciale). Samsung non è responsabile per le ripercussioni derivanti dall'uso illegale del Bluetooth.

▶ Attivazione del Bluetooth

Aprire il menu Applicazioni, selezionate **Impostazioni**, quindi trascinate il cursore **Bluetooth** verso destra.

▶ Ricerca e abbinamento con altri dispositivi

- 1 Aprire il menu Applicazioni e selezionate **Impostazioni** → **Bluetooth** → **Ricerca**.
- 2 Selezionate un dispositivo.
- 3 Selezionate **OK** per far combaciare il PIN Bluetooth dei due dispositivi. In alternativa, inserite il PIN Bluetooth e selezionate **OK**.

Quando il proprietario dell'altro dispositivo inserisce lo stesso PIN o accetta la connessione, l'abbinamento viene completato. Se l'abbinamento ha esito positivo, il tablet cerca automaticamente i servizi disponibili.





Alcuni dispositivi, in particolare auricolari o kit vivavoce, possono avere un codice PIN Bluetooth fisso, ad esempio 0000. Se l'altro tablet ha un PIN, occorre inserirlo.

► Invio di dati tramite Bluetooth

- 1 Selezionate un file o un elemento da un'applicazione adeguata.
 - 2 Selezionate un'opzione per l'invio di dati tramite Bluetooth.
-  Il metodo di selezione di un'opzione potrebbe variare in base al tipo di dati.
- 3 Cercate e abbinare un dispositivo Bluetooth.

► Ricezione di dati tramite Bluetooth

- 1 Aprite il menu Applicazioni e selezionate **Impostazioni** → **Bluetooth**, quindi selezionate la casella di controllo accanto al nome del dispositivo.
-  Per selezionare la durata della visibilità del tablet, selezionate  → **Tempo di visibilità**.
- 2 Quando richiesto, inserite il PIN per il Bluetooth, quindi selezionate **OK** (se necessario).
 - 3 Selezionate **Accetta** per confermare la connessione tra i due dispositivi.

I dati ricevuti vengono salvati nella cartella Bluetooth. Se ricevete un contatto, questo viene salvato automaticamente nella rubrica.

Condivisione della connessione dati di rete mobile

Imparate come impostare il tablet come modem o punto di accesso Wi-Fi per PC o per altri dispositivi e come condividere la connessione dati di rete mobile del tablet.

► Condivisione della connessione dati tramite Wi-Fi

- 1 Aprite il menu Applicazioni e selezionate **Impostazioni** → **Altre impostazioni** → **Tethering e Router Wi-Fi** → **Router Wi-Fi**.
- 2 Trascinate la barra di scorrimento verso destra accanto a **Router Wi-Fi**.

- 3 Selezionate **Configura** per configurare le impostazioni di rete per utilizzare il dispositivo come punto di accesso.

Opzione	Funzione
SSID di rete	Consente di visualizzare e modificare il nome che sarà mostrato sui dispositivi esterni.
Nascondi dispositivo personale	Consente di impedire ad altri dispositivi di localizzare il vostro dispositivo.
Sicurezza	Consente di selezionare il tipo di protezione.
Password	Consente di visualizzare e modificare la chiave di rete per evitare l'accesso non autorizzato alla rete.
Mostra password	Consente di mostrare la password mentre viene digitata.
Mostra opzioni avanzate	Consente di selezionare un canale di trasmissione.

- 4 Al termine, selezionate **Salva**.

- 5 Da un altro dispositivo, individuate il nome del vostro tablet nell'elenco delle connessioni disponibili e collegatevi alla rete. Il vostro dispositivo condivide la connessione di rete mobile su un altro dispositivo.



Potete limitare la condivisione della rete mobile a dispositivi specifici. Selezionate **Consenti a tutti**, create un elenco di dispositivi, quindi selezionate il nome del dispositivo per modificare la modalità di condivisione in **Solo dispositivi consentiti**.

› Condivisione della connessione dati tramite USB

- 1 Collegare il dispositivo a un PC tramite un cavo USB.
- 2 Aprite il menu Applicazioni e selezionate **Impostazioni** → **Altre impostazioni** → **Tethering e Router Wi-Fi**.
- 3 Selezionate **Tethering USB**.
Per interrompere la condivisione della connessione dati, deselezionate la casella accanto a **Tethering USB**.



Il sistema di condivisione della connessione dati potrebbe variare in base al sistema operativo del PC.

GPS

Il tablet è dotato di un ricevitore GPS (Global Positioning System).
Imparate come attivare i servizi di localizzazione.

Per ricevere meglio il segnale GPS, evitate di utilizzare il tablet nelle seguenti condizioni:

- tra edifici, in galleria, nei sottopassaggi o all'interno di edifici
- in cattive condizioni atmosferiche
- nelle vicinanze di linee di alta tensione o campi elettromagnetici
- in un veicolo dotato di pellicola di protezione solare



Non toccate l'area dell'antenna interna né copritela con le mani o altri oggetti durante l'utilizzo delle funzioni GPS.



La disponibilità di questa funzione potrebbe variare in base al Paese o al gestore telefonico.

› Attivazione dei servizi di posizione

Dovete attivare i servizi di localizzazione per ricevere informazioni sulla posizione e fare ricerche sulla mappa.

- 1 Aprite il menu Applicazioni e selezionate **Impostazioni** → **Servizi per la posizione**.
- 2 Modificate le seguenti opzioni:

Opzione	Funzione
Usa reti senza fili	Consente di sfruttare la connessione Wi-Fi e/o di rete mobile per individuare la vostra posizione.
Usa satelliti GPS	Consente di sfruttare i satelliti GPS per individuare la vostra posizione.
Posizione e ricerca Google	Consente di utilizzare la posizione corrente per le ricerche Google e gli altri servizi Google.

Collegamenti TV

Con il dispositivo potete comandare un TV per fare zapping tra i canali e ottenere informazioni sul palinsesto in base alle vostre preferenze. Potete inoltre controllare altri dispositivi connessi al TV.

► Impostazione del dispositivo come telecomando di un TV

Dovete prima collegare il dispositivo a un punto di accesso Wi-Fi e assicurarvi che la sua porta a infrarossi sia rivolta verso il TV.

- 1 Aprite il menu Applicazioni e selezionate **Smart Remote**.
- 2 Se utilizzate questa applicazione per la prima volta, selezionate **Accetto**.
- 3 Ruotate il tablet in senso antiorario posizionandolo in orizzontale.
- 4 Selezionate un'opzione vicino a **Configura Smart Remote adesso**:
- 5 Selezionate **Seleziona marca** → la marca della TV.
- 6 Selezionate **Verifica accensione/spegnimento** → **Sì** per verificare la connessione tra tablet e TV.

- 7 Selezionate **Fatto**.
Per aggiungere altri dispositivi, selezionate **Aggiungi nuovo dispositivo**.
- 8 Controllate la TV o gli altri dispositivi tramite le icone sul tablet.

► Personalizzazione delle impostazioni del telecomando

- 1 Aprite il menu Applicazioni e selezionate **Smart Remote**.
- 2 Selezionate .
- 3 Modificate le seguenti opzioni:

Opzione	Funzione
TV	Consente di modificare i codici dei comandi in caso di problemi con uno specifico comando.
Aggiungi nuovo dispositivo	Consente di impostare le connessioni alle periferiche collegate alla TV.
Ripristina Peel	Consente di ripristinare le impostazioni di connessione.
Invia feedback	Consente di riferire le vostre opinioni per lo sviluppo dell'applicazione.

Connessioni VPN

Potete creare reti private virtuali (VPN) e collegarvi in sicurezza alla vostra rete privata tramite una rete pubblica, ad esempio Internet.



- Il tablet dovrebbe già essere configurato per l'accesso a Internet. In caso di problemi di accesso a Internet, dovete modificare le connessioni. Se non conoscete le informazioni da inserire per la connessione, rivolgetevi al gestore telefonico.
- Per utilizzare questa funzione, dovete attivare il blocco del touch screen.

› Impostazione dei collegamenti VPN

1 Aprite il menu Applicazioni e selezionate **Impostazioni** → **Altre impostazioni** → **VPN** → **Aggiungi rete VPN**.

2 Modificate le seguenti opzioni:

Opzione	Funzione
Nome	Consente di inserire un nome per il server VPN.
Tipo	Consente di selezionare un tipo di VPN.
Indirizzo server	Consente di inserire l'indirizzo IP del server VPN.
L2TP segreto	Consente di inserire una password segreta L2TP.
Identificatore IPsec	Consente di inserire un nome utente.
Chiave precondivisa IPsec	Consente di inserire una chiave precondivisa di protezione.
Certificato utente IPsec	Consente di selezionare un certificato utente che il server VPN utilizzerà per identificarvi. Potete importare certificati dal server VPN o scaricarli da Internet.
Certificato CA IPsec	Consente di selezionare un certificato di un'autorità di certificazione (CA) che il server VPN utilizzerà per identificarvi. Potete importare certificati dal server VPN o scaricarli da Internet.
Certificato server IPsec	Consente di selezionare un certificato server che il server VPN utilizzerà per identificarvi. Potete importare certificati dal server VPN o scaricarli da Internet.

Opzione	Funzione
Crittografia PPP (MPPE)	Consente di criptare i dati prima di inviarli al server VPN.
Mostra opzioni avanzate	Consente di modificare le impostazioni di rete avanzate.



Le opzioni disponibili potrebbero variare in base al tipo di VPN.

3 Al termine, selezionate **Salva**.

► Connessione a una rete privata

1 Aprite il menu Applicazioni e selezionate **Impostazioni** → **Altre impostazioni** → **VPN**.

2 Selezionate una rete privata.

3 Inserite il nome utente e la password e selezionate **Connetti**.

Strumenti

Sveglia



Imparate come impostare e controllare le sveglie.

› Impostazione di una nuova sveglia

- 1 Aprite il menu Applicazioni e selezionate **Sveglia** → .
- 2 Impostate i dettagli della sveglia.
Selezionate la casella di controllo vicino a **Sveglia Smart** per attivare un suono naturale simulato prima della sveglia principale.
- 3 Al termine, selezionate **Fatto**.

› Interruzione di una sveglia

Quando la sveglia suona,

- Per interrompere la sveglia, trascinate  in qualsiasi direzione fino a raggiungere il bordo del cerchio.
- Per ripetere la sveglia dopo un certo periodo di tempo, trascinate  in qualsiasi direzione fino a raggiungere il bordo del cerchio.

› Eliminazione di una sveglia

- 1 Aprite il menu Applicazioni e selezionate **Sveglia** → .
- 2 Selezionate la casella di controllo accanto alla sveglia, quindi selezionate **Elimina**.



- Potete eliminare una sveglia tenendola premuta e selezionando **Elimina**.
- Per disattivare una sveglia, selezionate l'icona dell'orologio vicino alla sveglia.



Calcolatrice

Imparate come eseguire operazioni matematiche direttamente sul tablet, utilizzandolo come una normale calcolatrice tascabile o da scrivania.

- 1 Aprite il menu Applicazioni e selezionate **Calcolatr.**
- 2 Utilizzate i tasti corrispondenti sullo schermo della calcolatrice per eseguire operazioni matematiche di base o utilizzare la calcolatrice scientifica.

Download

Imparate come accedere ai file scaricati dal Web.

- 1 Aprite il menu Applicazioni e selezionate **Download.**
- 2 Selezionate una categoria per il download.
- 3 Per aprire un file scaricato, selezionate il registro.
 - Per eliminare un registro, selezionate la casella di controllo, quindi selezionate .
 - Per condividere un file scaricato con altri, selezionate la casella di controllo, quindi selezionate .

Dropbox

Imparate come utilizzare il servizio di memorizzazione cloud Dropbox per salvare e condividere i vostri file con altri. Quando salvate i file nella vostra cartella Dropbox, il dispositivo si sincronizza automaticamente con il server web e qualsiasi altro PC che abbia Dropbox installato.



Se siete nuovi utenti, create un account.

› Attivazione di Dropbox

- 1 Aprite il menu Applicazioni e selezionate **Dropbox** → **Start**.
- 2 Inserite indirizzo e-mail e password, quindi selezionate **Log in**.
- 3 Selezionate **Next** → **Turn on**.

› Caricamento dei file sulla cartella Dropbox



- 1 Aprite il menu Applicazioni e selezionate **Dropbox**.
- 2 Selezionate  → **Photos or videos** oppure **Other files**.
- 3 Selezionate i file.
- 4 Selezionate **Dropbox** → una cartella.
- 5 Selezionate **Upload**.
I file nella cartella verranno aggiunti al server web e al vostro PC di casa.

› Visualizzazione di un file

- 1 Aprite il menu Applicazioni e selezionate **Dropbox** → .
- 2 Selezionate un file.

Ricerca

Potete cercare applicazioni e dati nel tablet, nonché dati specifici sul Web.

- 1 Aprite il menu Applicazioni e selezionate **Ricerca**.
- 2 Inserite una parola chiave e selezionate .
Per la ricerca vocale dei dati, selezionate  e pronunciate una parola chiave nel microfono del dispositivo.
- 3 Selezionate un risultato della ricerca.

Archivio

Imparate come accedere rapidamente e con facilità a tutte le immagini, i video, la musica, i file audio e ad altri tipi di file memorizzati nel tablet.

› Formati di file supportati

Il dispositivo supporta i seguenti formati di file:

Tipo	Formato
Immagine	BMP, GIF, JPG, PNG
Video	MP4, 3GP, AVI, WMV, ASF, MKV, FLV, WEBM
Musica	MP3, AAC, OGG, FLAC, MP4, 3GP, M4A, WMA, WAV, IMY, MID, XMF, OTA



- In base al software installato nel tablet, alcuni formati di file potrebbero non essere supportati.
- Se la dimensione del file supera la memoria disponibile, potrebbe verificarsi un errore all'apertura dei file.
- La qualità della riproduzione potrebbe variare in base al tipo di contenuto.
- Alcuni file potrebbero non essere riprodotti correttamente, in base alla codifica.



› Apertura di un file

- 1 Aprite il menu Applicazioni e selezionate **Archivio**.
- 2 Selezionate una cartella.
 - Per salire di un livello nell'archivio, selezionate
 - Per tornare alla pagina iniziale dell'archivio, selezionate
- 3 Selezionate il file da aprire.

› Creazione di una cartella

- 1 Aprite il menu Applicazioni e selezionate **Archivio**.
- 2 Selezionate .
- 3 Inserite un nome e selezionate **Fatto**.

› Come copiare o tagliare un file

- 1 Aprite il menu Applicazioni e selezionate **Archivio**.
- 2 Selezionate una casella di controllo vicino alle cartelle o ai file da copiare o tagliare.
- 3 Selezionate  per copiare oppure  per tagliare.
- 4 Individuate una cartella e selezionate  per incollare.

› Invio di file

- 1 Aprite il menu Applicazioni e selezionate **Archivio**.
- 2 Selezionate la casella di controllo vicino ai file da inviare.
- 3 Selezionate  → un'opzione.

› Eliminazione di un file

- 1 Aprite il menu Applicazioni e selezionate **Archivio**.
- 2 Selezionate una casella di controllo vicino alle cartelle o ai file da eliminare.
- 3 Selezionate  → **Sì**.

Polaris Office

Imparate come creare o visualizzare file nel formato Microsoft Word, Excel, PowerPoint e Adobe PDF sul tablet.





› Creazione di un nuovo documento

1 Aprite il menu Applicazioni e selezionate **Polaris Office**.

 Se aprite questa applicazione per la prima volta, registratevi come utente on-line o saltate la registrazione.

2 Selezionate  → un tipo di documento.

3 Inserite i contenuti del documento.

- Per annullare l'ultima azione, selezionate .
- Per ripristinare l'ultima azione, selezionate .
- Per inserire un oggetto come un'immagine, un collegamento ipertestuale o una tabella, selezionate .
- Per modificare le preferenze del testo o di un oggetto, selezionate .

4 Al termine, selezionate .





5 Inserite il nome del documento, quindi selezionate la posizione in cui salvarlo.

6 Selezionate **Salvare**.

› Apertura di un documento

1 Aprite il menu Applicazioni e selezionate **Polaris Office**.

2 Selezionate **Browser** → un tipo di documento.

- 3 Visualizzate il documento come preferite.
- Per modificare il documento (file di Word, Excel o presentazione), toccate il touch screen.
 - Per visualizzare diverse applicazioni sulla stessa schermata contemporaneamente, selezionate **Multischermo** → una opzione. Mentre utilizzate questa funzione, potete cambiare la posizione delle applicazioni tenendo premuti i titoli delle applicazioni.
 - Per salvare il documento con un altro nome, selezionate  → **Salva come**.
 - Per cercare o sostituire del testo in un documento, selezionate  → **Trova&Sostituisci**.
 - Per aumentare o diminuire lo zoom, posizionate due dita sul touch screen e allontanatele oppure avvicinatele. Inoltre, potete selezionare  → **Ingrandisci/Riduci**.
 - Per stampare un file tramite connessione Wi-Fi o USB, selezionate  → **Stampa**. La compatibilità di questo tablet è garantita soltanto con alcune stampanti Samsung.



Le opzioni disponibili potrebbero variare in base al tipo di documento.

➤ Gestione dei documenti online

- 1 Aprite il menu Applicazioni e selezionate **Polaris Office**.
- 2 Selezionate **Clouds** → un account.
- 3 Inserite l'indirizzo e-mail e la password per accedere all'account, quindi selezionate **OK**.
- 4 Visualizzate e gestite i documenti sul server.

PS Touch

Provate tutte le principali funzioni Photoshop come i livelli, gli strumenti di selezione, la regolazione, i filtri e molto altro ancora per creare immagini dall'aspetto professionale sul vostro dispositivo.

Con PS Touch, potete facilmente combinare più immagini, modificare elementi specifici, applicare effetti filtro e accedere ai contenuti personali utilizzando il servizio Adobe Creative Cloud.



Aprite il menu Applicazioni e selezionate **PS Touch**.



Per utilizzare il servizio Adobe Creative Cloud, avete bisogno di un account Adobe.

Fusi orari

Imparate come visualizzare diversi fusi orari.

- 1 Aprite il menu Applicazioni e selezionate **Fusi orari**.
- 2 Selezionate .
- 3 Inserite il nome di una città e selezionatene una dall'elenco. Potete selezionare una città nella vista mappa mondiale.
- 4 Selezionate .
- 5 Per aggiungere più fusi orari, ripetete i passaggi da 2 a 4.



Per applicare l'ora legale ai fusi, tenetene premuto uno e selezionate **Ora legale**.

Impostazioni

Accesso al menu Impostazioni

- 1 Aprite il menu Applicazioni e selezionate **Impostazioni**.
- 2 Selezionate una categoria e un'opzione.

Wi-Fi

Attivate la funzione Wi-Fi per connettervi a una rete Wi-Fi e accedere a Internet o ad altri dispositivi di rete.

Bluetooth

Attivate il Bluetooth per scambiare dati a breve distanza.

Connessione dati

Tenete traccia della quantità di dati utilizzati e personalizzate le impostazioni.

- **Connessione dati:** consente di utilizzare la connessione dati di rete mobile.
- **Limite utilizzo dati:** consente di impostare un limite per l'utilizzo dei dati di rete mobile.
- **Ciclo utilizzo dei dati:** consente di modificare le impostazioni di limite temporale.

Per configurare altre opzioni, selezionate .

- **Roaming dati:** consente di utilizzare i servizi dati in roaming.
- **Limita i dati in background:** consente di disattivare la sincronizzazione in background quando utilizzate una connessione dati.
- **Mostra utilizzo Wi-Fi:** consente di visualizzare l'utilizzo dei dati tramite Wi-Fi.

Altre impostazioni

Modificate le impostazioni per altre funzionalità di rete.

› Modalità offline

Attivate la modalità offline per disattivare tutte le funzioni senza fili. Potete utilizzare solo le funzioni che non richiedono l'accesso alla rete.

› Reti mobili

- **Usa dati a pacchetto:** consente di utilizzare la connessione dati della rete mobile.
- **Roaming dati:** consente di utilizzare i servizi dati in roaming.
- **Profili:** consente di visualizzare e modificare i profili di connessione predefiniti. Per ripristinare le impostazioni APN ai valori di fabbrica predefiniti, selezionate  → **Ripristina impostazioni predefinite.**
- **Modalità rete:** consente di selezionare il tipo di rete.
- **Operatori di rete:**
 - **Ricerca reti:** consente di cercare e selezionare una rete.
 - **Seleziona automaticamente:** consente di selezionare la prima rete disponibile.

› Tethering e Router Wi-Fi

- **Router Wi-Fi:** consente di utilizzare il dispositivo come punto di accesso Wi-Fi per altri dispositivi condividendo la connessione dati di rete mobile.
- **Tethering USB:** consente di utilizzare il dispositivo come modem tramite connessione USB con un PC condividendo la connessione dati di rete mobile.
- **Guida:** consente di visualizzare le informazioni sull'utilizzo del tethering.

› Wi-Fi Direct

Attivate Wi-Fi Direct per connettere due dispositivi tramite Wi-Fi senza richiedere un punto di accesso.

› AllShare Cast

Attivate la funzione AllShare Cast e condividete con altri ciò che appare sul vostro schermo.

› VPN

Impostate e gestite reti private virtuali (VPN).

› Kies con Wi-Fi

Connettete il tablet a Samsung Kies tramite Wi-Fi.

› Connessione con altri dispositivi

- **Condivisione di file:** consente di attivare la condivisione multimediale per permettere ad altri dispositivi DLNA di accedere ai file multimediali del dispositivo.
- **Contenuti condivisi:** consente di condividere i contenuti con altri dispositivi.
- **Nome dispositivo:** consente di inserire un nome per il tablet come server multimediale.
- **Elenco dispositivi consentiti:** consente di visualizzare l'elenco di dispositivi che possono accedere al vostro.
- **Elenco dispositivi non consentiti:** consente di visualizzare l'elenco di dispositivi che non possono accedere al vostro.
- **Destinazione download:** consente di selezionare una posizione di memoria per i file multimediali scaricati.
- **Caricamento da altri dispositivi:** consente di accettare il caricamento da altri dispositivi.

Suono

Modificate le impostazioni per i vari suoni del tablet.

- **Modalità silenziosa:** consente di attivare la modalità silenziosa per disattivare tutti i suoni eccetto quelli multimediali e la suoneria delle sveglie.
- **Volume:** consente di regolare il volume per diversi suoni del tablet.
- **Intensità vibrazione:** consente di regolare l'intensità della vibrazione.
- **Suoneria dispositivo:** consente di selezionare una suoneria per le chiamate in arrivo.
- **Vibrazione dispositivo:** consente di impostare una vibrazione personalizzata del dispositivo per le chiamate in arrivo.
- **Notifiche predefinite:** consente di selezionare una suoneria per avvisarvi di eventi, come nuovi messaggi e chiamate perse.
- **Suoni e vibrazione:** consente di impostare la vibrazione e una suoneria per le chiamate in arrivo.
- **Toni:** consente di impostare il suono del tablet quando inserite i numeri sulla schermata di composizione.
- **Feedback sonoro:** consente di impostare il suono del tablet quando selezionate un'applicazione o un'opzione.
- **Suono blocco schermo:** consente di impostare un suono del tablet quando bloccate o sbloccate il touch screen.
- **Feedback tattile:** consente di impostare la vibrazione del dispositivo quando premete i tasti o quando il dispositivo reagisce a precise situazioni.

Schermo

Modificate le impostazioni per controllare lo schermo e la retroilluminazione del tablet.

- **Luminosità:** consente di regolare la luminosità dello schermo.
- **Spegnimento schermo:** consente di selezionare la durata della retroilluminazione dello schermo.

- **Standby intelligente:** consente di evitare che si spenga lo schermo mentre lo state guardando.
- **Rotazione automatica:** consente di impostare la rotazione automatica della schermata quando ruotate il dispositivo.
- **Stile carattere:** consente di modificare il tipo di carattere per il testo.
- **Dimensioni carattere:** consente di modificare la dimensione del carattere per creare o visualizzare gli elementi nelle applicazioni.
- **Modalità schermo:** consente di selezionare una modalità per lo schermo.
- **Lancio rapido:** consente di modificare l'applicazione di lancio rapido sulla barra di sistema. L'icona del collegamento cambia per indicare l'applicazione selezionata.

Sfondo

Modificate le impostazioni dello sfondo.

- **Schermata Home:** consente di selezionare un'immagine di sfondo per la schermata Home.
- **Blocca schermo:** consente di selezionare un'immagine di sfondo per la schermata di blocco.
- **Schermata Home e di blocco:** consente di selezionare un'immagine di sfondo per la schermata Home e la schermata di blocco.

Movimento



Modificate le impostazioni che controllano il riconoscimento del movimento sul dispositivo.

- **Notifica intelligente:** consente di avvisarvi in caso di chiamate perse o nuovi messaggi quando sollevate il dispositivo.
- **Inclina per ingrandire:** consente di utilizzare l'inclinazione per aumentare o diminuire lo zoom quando visualizzate immagini o navigate tra le pagine Web.
- **Panoramica per spostare icona:** consente di spostare un elemento in un'altra pagina quando lo tenete premuto, quindi scorrete il dispositivo verso sinistra o verso destra.

- **Panoramica per sfogliare le immagini:** consente di scorrere un'immagine facendo scorrere il dispositivo in qualsiasi direzione quando un'immagine è ingrandita.
- **Impostazioni di sensibilità:** consente di regolare la velocità di reazione per ogni movimento.
- **Informazioni sui movimenti:** consente di visualizzare l'esercitazione per il controllo dei movimenti.



Risparmio energetico

Consente di attivare la modalità di risparmio energetico. Per modificare le seguenti impostazioni della modalità Risparmio energia, disattivate la modalità Risparmio energia.

- **CPU:** consente di limitare l'utilizzo di alcune risorse di sistema.
- **Schermo:** consente di ridurre la luminosità dello schermo.
- **Disattiva feedback tattile:** consente di impedire la vibrazione del dispositivo quando selezionate  o , o tenete premuto il tasto di accensione.
- **Info sul risparmio energetico:** consente di visualizzare le informazioni per risparmiare la batteria.

Memoria

Visualizzate le informazioni relative alla memoria del tablet e della scheda di memoria. Inoltre, potete formattare la scheda di memoria.

-  La formattazione della scheda di memoria cancella definitivamente tutti i dati dalla posizione di memoria.
-  La capacità effettiva di memoria disponibile è inferiore a quella specificata perché parte di essa viene utilizzata dal sistema operativo e dalle applicazioni predefinite.

Batteria

Visualizzate la quantità di batteria consumata dal tablet.

Gestione applicazioni

Visualizzare e gestire le applicazioni sul tablet.

Account e sincronizzazione

Modificate le impostazioni per la sincronizzazione automatica oppure gestite gli account per la sincronizzazione.

Servizi per la posizione

Modificate le impostazioni per i servizi per la posizione.

- **Usa reti senza fili:** consente di sfruttare la connessione Wi-Fi e/o di rete mobile per individuare la vostra posizione.
- **Usa satelliti GPS:** consente di sfruttare i satelliti GPS per individuare la vostra posizione.
- **Posizione e ricerca Google:** consente di utilizzare la posizione corrente per le ricerche Google e gli altri servizi Google.

Sicurezza



Modificate le impostazioni per la protezione del dispositivo e della scheda SIM o USIM.

- **Blocco schermo:** consente di attivare il blocco dello schermo.
- **Opzioni blocco schermo:**



Le impostazioni vengono applicate solo quando impostate l'opzione di blocco.

- **Collegamenti:** consente di visualizzare e modificare i collegamenti alle applicazioni sulla schermata di blocco.
- **Visualizzatore info:** consente di visualizzare le notizie o di fornire informazioni sulla schermata di blocco.

- **Orologio:** consente di mostrare l'orologio sulla schermata di blocco.
 - **Orologio doppio:** consente di mostrare l'orologio doppio sulla schermata di blocco.
 - **Meteo:** consente di visualizzare le informazioni meteo e di modificarne le impostazioni relative alla visualizzazione.
 - **Effetto increspatura:** consente di visualizzare l'effetto increspatura sulla schermata di blocco.
 - **Testo guida:** consente di impostare la visualizzazione dell'help text sul touch screen bloccato.
 - **Info proprietario:** consente di inserire le informazioni personali mostrate sulla schermata di blocco.
 - **Crittografia dispositivo:** consente di impostare una password per criptare i dati salvati sul tablet. Dovete inserire la password a ogni accensione del dispositivo.
-  Caricate la batteria prima di attivare questa impostazione perché il criptaggio dei dati potrebbe richiedere più di un'ora.
- **Crittografia scheda SD esterna:**
 - **Crittografia scheda SD esterna:** consente di criptare i file quando li salvate su una scheda di memoria.
 - **Crittografia totale:** consente di criptare tutti i file sulla scheda di memoria.
 - **Escludi file multimediali:** consente di criptare tutti i file, tranne quelli multimediali, sulla scheda di memoria.
-  Dopo il ripristino dei dati di fabbrica potrebbe non essere possibile accedere alla scheda di memoria criptata. Decodificate la scheda di memoria prima di ripristinare i dati di fabbrica.
- **Controlli remoti:** consente di impostare il controllo remoto del tablet tramite Internet quando in caso di smarrimento o furto del tablet.
 - **Avviso di cambio SIM:** attivazione della funzione Trova dispositivo personale.

- **Pagina Web SamsungDive:** consente di accedere al sito web SamsungDive per registrare il proprio account Samsung.
- **Configura PIN della SIM:**
 - **Blocca scheda SIM:** consente di impostare il blocco la scheda SIM o USIM. Per utilizzare il tablet con la scheda SIM o USIM, dovete inserire il PIN.
 - **Modifica PIN della SIM:** consente di modificare il codice PIN fornito con la scheda SIM o USIM.
- **Rendi visibili le password:** consente di visualizzare le password mentre vengono digitate.
- **Amministratori dispositivo:** consente di visualizzare gli amministratori approvati per il tablet. Potete attivare degli amministratori per applicare nuove policy al tablet.
- **Sorgenti sconosciute:** consente di installare le applicazioni scaricate da qualsiasi fonte. Se non selezionate questa opzione, potete installare solo le applicazioni scaricate da Play Store.
- **Credenziali attendibili:** consente di utilizzare certificati e credenziali per garantire l'utilizzo sicuro delle applicazioni.
- **Installa da memoria dispositivo:** consente di installare certificati criptati memorizzati nella memoria USB.
- **Cancella credenziali:** consente di cancellare le credenziali dal tablet e di ripristinare la password.

Lingua e inserimento

Modificate le impostazioni per le lingue e l'inserimento del testo.

› Lingua

Selezionate una lingua per il dispositivo.

› Predefinito

Selezionate un metodo per l'inserimento del testo.

› Digitazione Google Voice

Attivate la funzione di inserimento vocale di Google per inserire il testo con la voce. Per modificare le impostazioni dell'inserimento vocale, selezionate .

- **Seleziona lingue di immissione:** consente di selezionare le lingue di inserimento per il riconoscimento vocale Google.
- **Blocca parole offensive:** consente di impedire il riconoscimento di parole offensive nell'inserimento vocale.

› Tastiera Samsung

Per modificare le impostazioni della tastiera Samsung, selezionate .

- **Lingua:** consente di selezionare le lingue di inserimento da utilizzare con la tastiera.
- **Previsione testo:** consente di impostare il modo XT9 per anticipare le parole in base a quanto già inserito e visualizzare i suggerimenti per le parole.
- **Inserimento continuo:** consente di inserire il testo scorrendo il dito sulla tastiera.
- **Scrittura a mano:** consente di modificare le impostazioni per la modalità Scrittura a mano, come il tempo di riconoscimento, lo spessore o il colore della penna.
- **Inserimento vocale:** consente di attivare l'inserimento vocale per inserire il testo con la voce.
- **Maiuscole auto:** consente di inserire automaticamente la prima lettera maiuscola di una frase.
- **Punteggiatura automatica:** consente di inserire un punto quando toccate due volte la barra dello spazio.
- **Anteprima carattere:** consente di visualizzare un'anteprima di ogni lettera toccata.
- **Vibrazione tocco tasto:** consente di impostare la vibrazione del dispositivo quando toccate un tasto.

- **Suono tocco tasto:** consente di impostare il suono del dispositivo quando toccate un tasto.
- **Esercitazione:** consente di visualizzare l'esercitazione per utilizzare la tastiera Samsung.
- **Ripristino impostazioni:** consente di ripristinare le impostazioni della tastiera Samsung ai valori di fabbrica predefiniti.

› Ricerca vocale

Per il riconoscimento vocale Google, sono disponibili le seguenti opzioni:

- **Lingua:** consente di selezionare una lingua per il riconoscimento vocale Google.
- **SafeSearch:** consente di selezionare il livello di filtro per testi e immagini esplicite risultanti dalla ricerca vocale.
- **Blocca parole offensive:** consente di nascondere le parole offensive dai risultati della ricerca vocale.

› Sintesi vocale

- **Motore TTS preferito:** consente di selezionare un motore di sintesi vocale. Per modificare le impostazioni per i motori di sintesi vocale, selezionate .
- **Velocità riproduzione:** consente di selezionare una velocità per la funzione Da testo a voce.
- **Ascolta un esempio:** consente di ascoltare il testo pronunciato di un esempio.
- **Modalità alla guida:** consente di attivare la Modalità alla guida per ascoltare notifiche verbali su chiamate in entrata, messaggi o dettagli su eventi.

› Velocità puntatore

Regolate la velocità del puntatore del mouse o del tappetino connesso al tablet.

Backup e ripristino

Modificate le impostazioni per la gestione delle impostazioni e dei dati.

- **Backup dati personali:** consente di effettuare il backup delle impostazioni e delle applicazioni sul server Google.
- **Account di backup:** consente di impostare o modificare l'account di backup Google.
- **Ripristino automatico:** consente di ripristinare i dati relativi alle impostazioni e alle applicazioni quando dovete reinstallare un'applicazione.
- **Ripristina dati di fabbrica:** consente di ripristinare le impostazioni ai valori di fabbrica predefiniti e di cancellare tutti i dati personali.

Penna

- **Icona passaggio penna:** consente di visualizzare l'icona della penna sullo schermo quando passate la S Pen vicino allo schermo.
- **Suono collegamento/scollegamento penna:** consente di riprodurre un suono quando la S Pen viene inserita o estratta dallo slot.
- **Risparmio energetico:** consente di impostare la mancata risposta dello schermo alla S Pen quando questa si trova nell'alloggiamento.
- **Opzioni dopo scollegamento della penna:** consente di avviare automaticamente l'applicazione predefinita quando la S Pen viene estratta dallo slot.

Accessorio

- **Suoni base:** consente di riprodurre un suono quando il tablet è connesso o viene scollegato da una docking station.
- **Uscita audio:** consente di utilizzare l'altoparlante della docking station quando il dispositivo è collegato.

Data e ora

Modificate le impostazioni per controllare la visualizzazione di ora e data sul tablet.



Se la batteria si scarica completamente o viene rimossa dal tablet, ora e data saranno resettate.

- **Data e ora automatici:** consente di ricevere le informazioni sull'orario dalla rete e di aggiornare automaticamente la data e l'ora.
- **Imposta data:** consente di impostare manualmente la data corrente.
- **Imposta ora:** consente di impostare manualmente l'ora corrente.
- **Fuso orario automatico:** consente di ricevere le informazioni sul fuso orario dalla rete quando vi spostate da un fuso all'altro.
- **Seleziona fuso orario:** seleziona fuso orario.
- **Utilizza formato a 24 ore:** consente di impostare la visualizzazione dell'ora nel formato 24 ore o 12 ore.
- **Seleziona formato data:** consente di selezionare un formato per la data.

Accessibilità

I servizi di accessibilità sono funzioni speciali per chi ha disabilità fisiche. Modificate le impostazioni per migliorare l'accessibilità dell'interfaccia e delle funzioni del tablet.

- **Rotazione automatica:** consente di impostare la rotazione automatica dell'interfaccia quando ruotate il dispositivo.
- **Pronuncia le password:** consente di leggere ad alta voce le password che inserite sui siti Web tramite TalkBack.
- **Termina chiamata:** consente di terminare una chiamata quando premete il tasto di accensione o spegnimento.
- **Collegam. accessibilità:** consente di aggiungere un collegamento alle impostazioni sull'accessibilità che compaiono quando tenete premuto il tasto di accensione o spegnimento.

- **Spegnimento schermo:** consente di selezionare la durata della retroilluminazione dello schermo.
- **TalkBack:** consente di attivare TalkBack, che fornisce un feedback vocale.
- **Installazione di script Web:** consente di installare gli script Web per rendere più accessibile il contenuto Web delle applicazioni.
- **Colori negativi:** consente di invertire i colori dello schermo per migliorare la visibilità.
- **Dimensioni carattere:** consente di modificare la dimensione del carattere per creare o visualizzare gli elementi nelle applicazioni.
- **Audio mono:** consente di attivare il suono mono quando ascoltate l'audio con un solo auricolare.
- **Disattiva tutti i suoni:** consente di disattivare tutti i suoni del dispositivo.
- **Tempo pressione tasto:** consente di impostare per quanto tempo bisogna tenere premuto sul touch screen.

Opzioni sviluppatore

Modificate le impostazioni per lo sviluppo dell'applicazione.

- **Debug USB:** consente di attivare il debug USB per connettere il dispositivo a un PC tramite un cavo USB.
- **ID dispositivo di sviluppo:** consente di visualizzare l'ID di sviluppo del dispositivo.
- **Posizioni simulate:** consente l'invio di informazioni di servizio e posizioni simulate a un servizio Location Manager per fini di test.
- **Password backup su desktop:** consente di impostare una password per proteggere i vostri dati di backup.
- **Strict Mode:** consente di far lampeggiare il touch screen quando le applicazioni eseguono operazioni lunghe.
- **Mostra posiz. puntatore:** consente di mostrare le coordinate e i percorsi del puntatore quando toccate il touch screen.
- **Mostra tocchi:** consente di mostrare il puntatore quando toccate il touch screen.

- **Mostra aggiornamenti schermo:** consente di far lampeggiare le aree del touch screen quando sono aggiornate.
- **Mostra utilizzo CPU:** consente di visualizzare l'elenco di tutti i processi attivi.
- **Forza rendering GPU:** consente di utilizzare l'accelerazione hardware 2D per migliorare la prestazioni grafiche.
- **Animazione di ridimensionamento finestra:** consente di selezionare una velocità per l'apertura e la chiusura delle finestre a comparsa.
- **Ridimensionamento animazione finestra:** consente di selezionare la velocità del passaggio tra due schermate.
- **Non mantenere attività:** consente di impostare la terminazione di un'applicazione in esecuzione quando se ne avvia un'altra.
- **Limita processi in background:** consente di limitare il numero di processi in esecuzione in sottofondo.
- **Mostra tutte le ANR:** consente di avvisarvi sulle applicazioni in esecuzione in sottofondo che non rispondono.

Info sul dispositivo

Visualizzate le informazioni relative al tablet, come il numero di modello e la versione.



Potete scaricare e installare gli aggiornamenti del firmware con il servizio FOTA (firmware over-the-air). Per controllare gli aggiornamenti disponibili, selezionate **Aggiornamenti software** → **Aggiorna**.

Risoluzione dei problemi

Quando si accende il dispositivo o durante l'utilizzo del dispositivo, viene chiesto di inserire uno dei seguenti codici:

Codice	Provate a risolvere il problema nel modo seguente:
Password	Se è abilitata la funzione di blocco dispositivo, dovete immettere la password definita in precedenza.
PIN	Quando utilizzate il dispositivo per la prima volta o se è stata attivata l'immissione del codice PIN, dovete immettere il PIN fornito con la scheda SIM. Potete disattivare questa funzione usando il menu Blocca scheda SIM .
PUK	La scheda SIM è bloccata, solitamente in seguito alla ripetuta immissione del PIN errato. Dovete pertanto inserire il PUK indicato dal fornitore di servizi.
PIN2	Quando accedete ad un menu che necessita il PIN2, è necessario inserire il PIN2 fornito con la scheda SIM. Per informazioni, rivolgetevi al gestore telefonico.

Il dispositivo visualizza "Servizio non disponibile" o "Errore di rete"

- Se vi trovate in una zona con segnale debole o ricezione insufficiente, è possibile che perdiate la ricezione. Spostatevi in un'altra zona e riprovate.
- Non potete accedere ad alcune opzioni senza un abbonamento. Per ulteriori informazioni, contattate il vostro gestore telefonico.

Il touch screen risponde lentamente o in modo errato

Se il dispositivo dispone di schermo tattile e quest'ultimo non risponde correttamente, provate le indicazioni seguenti:

- Rimuovete eventuali protezioni dallo schermo tattile. Le protezioni possono impedire il riconoscimento degli inserimenti e non sono consigliate per i dispositivi con schermo tattile.
- Accertatevi che le mani siano pulite e asciutte quando toccate il touch screen.
- Riavviate il dispositivo per cancellare eventuali errori del software.
- Accertatevi che il software del dispositivo sia aggiornato alla versione più recente.
- Se lo schermo tattile è rigato o danneggiato, portatelo al centro assistenza Samsung locale.

Il dispositivo si blocca o presenta errori irreversibili

Se il dispositivo si blocca, può essere necessario chiudere i programmi o ripristinare il dispositivo per ristabilirne la funzionalità. Se il dispositivo è bloccato e non risponde, tenete premuto il tasto di Accensione per 8-10 secondi e rilasciate. Il dispositivo si riavvia automaticamente.

Se il problema persiste, ripristinate le impostazioni predefinite.

Aperte il menu Applicazioni e selezionate **Impostazioni** →

Backup e ripristino → **Ripristina dati di fabbrica** → **Ripristina dispositivo** → **Elimina tutto**.

Le chiamate vengono interrotte

Se vi trovate in una zona con segnale debole o ricezione insufficiente, è possibile che perdiate il collegamento alla rete. Spostatevi in un'altra zona e riprovate.

Le chiamate in uscita non vengono effettuate

- Accertatevi di aver composto il numero.
- Accertatevi di aver ottenuto accesso alla rete cellulare corretta.

Le chiamate in entrata non vengono collegate

- Assicuratevi che il dispositivo sia acceso.
- Accertatevi di aver ottenuto accesso alla rete cellulare corretta.

L'interlocutore non riesce a sentirvi durante una chiamata

- Accertatevi di non coprire il microfono integrato.
- Assicuratevi che il microfono sia vicino alla bocca.
- Se utilizzate un auricolare, assicuratevi che sia stato collegato in modo corretto.

La qualità dell'audio è scarsa

- Accertatevi di non coprire l'antenna interna del dispositivo.
- Se vi trovate in una zona con segnale debole o ricezione insufficiente, è possibile che perdiate la ricezione. Spostatevi in un'altra zona e riprovate.

Quando chiamate dalla rubrica, la chiamata non viene effettuata

- Assicuratevi che sia stato memorizzato il numero corretto nelle informazioni del contatto.
- Se necessario, memorizzate e salvate nuovamente il numero.

Il tablet emette un segnale acustico e l'icona della batteria è vuota

La batteria è scarica. Per continuare a utilizzare il tablet, dovete ricaricare la batteria.

La batteria non si carica correttamente oppure il dispositivo si spegne

Se la batteria non si carica più completamente, dovete sostituirla con una nuova. Portate il vostro tablet al centro assistenza Samsung.

Il dispositivo risulta caldo al tatto.

Se utilizzate applicazioni che richiedono molte risorse oppure le utilizzate per lunghi periodi di tempo, il dispositivo potrebbe surriscaldarsi. Ciò è normale e non influisce sulla durata o sulle prestazioni del tablet.

Compaiono messaggi di errore quando si apre la fotocamera

Il dispositivo cellulare Samsung deve disporre di memoria sufficiente e alimentazione per poter utilizzare l'applicazione della fotocamera. Se ricevete messaggi di errore quando aprire la fotocamera, provate quanto di seguito descritto:

- Verificate il livello di carica residuo della batteria.
- Liberare della memoria trasferendo i file su un computer o cancellando i file dal dispositivo.
- Riavviate il dispositivo. Nel caso in cui abbiate ancora problemi con l'applicazione della fotocamera dopo aver provato questi rimedi, rivolgetevi al centro assistenza Samsung.

Compaiono messaggi di errore quando aprite file musicali

Alcuni file musicali potrebbero non essere riprodotti sul dispositivo Samsung per diversi motivi. Se ricevete messaggi di errore quando aprire i file musicali sul dispositivo, provate quanto di seguito descritto:

- Liberare della memoria trasferendo i file su un computer o cancellando i file dal dispositivo.
- Assicuratevi che il file musicale non sia protetto dal Digital Rights Management (DRM). Se il file è protetto dal DRM, assicuratevi di disporre della licenza giusta o chiave per riprodurre il file.
- Assicuratevi che il dispositivo supporti il tipo di file.

Non viene trovato un altro dispositivo Bluetooth

- Assicuratevi che la funzione Bluetooth sia attivata sul dispositivo.
- Assicuratevi che la funzione Bluetooth sia attivata sul dispositivo al quale desiderate connettervi, se necessario.
- Assicuratevi che i due dispositivi Bluetooth siano distanti entro il campo massimo Bluetooth (10 metri).

Se tali rimedi non dovessero risolvere il problema, mettersi in contatto con un centro di assistenza Samsung.

Non è possibile stabilire una connessione quando viene effettuata la connessione del dispositivo a un computer

- Assicuratevi che il cavo USB in uso è compatibile con il tablet.
- Assicuratevi di avere i driver corretti installati e aggiornati sul computer.
- Se siete utenti Windows XP, verificate di aver installato sul vostro PC Windows XP Service Pack 3 o superiore.
- Verificate di aver installato sul vostro PC Samsung Kies 2.0 o Windows Media Player 10 o superiore.

Indice

- AllShare Cast 117
- AllShare Play 117
- avviso di chiamata 73
- batteria
 - caricamento 12
- Blocco PIN 32
- Bluetooth
 - attivazione 121
 - invio di dati 122
 - ricezione di dati 122
- chiamate
 - in attesa 73
 - in conferenza 70
 - numeri internazionali 69
 - rifiuto 68
 - risposta 67
 - trasferimento 72
 - utilizzo dell'auricolare 69
 - utilizzo delle opzioni 69
 - visualizzazione perse 71
- chiamate vocali
 - esecuzione 67
 - risposta 67
 - utilizzo delle opzioni 69
- codici di accesso 152
- collegamenti PC
 - archiviazione di massa 112
 - Samsung Kies 111
 - Windows Media Player 112
- Collegamenti VPN
 - connessione a 128
 - creazione 127
- connettività
 - AllShare Play 117
 - Bluetooth 120
 - collegamenti PC 111
 - collegamenti VPN 126
 - condivisione rete mobile 122
 - connessioni GPS 124
 - Wi-Fi 113
- contatti
 - copia 109
 - creazione 107
 - importazione o esportazione 108
- contenuto della confezione 11
- creazione video 104
- dispositivo
 - accensione o spegnimento 17
 - componenti 18
 - icone 20
 - impostazioni 137
 - pannello comandi rapidi 27
 - personalizzazione 29
 - tasti 20
- e-mail
 - impostazione account 81
 - invio 82
 - visualizzazione 82

- foto
 - scatto 89
 - visualizzazione 101
- fotocamera
 - personalizzazione della videocamera 96
 - personalizzazione fotocamera 91, 92
 - registrazione video 94
 - scatto foto 89
- fuso orario 136
- gestione download 130
- gestione file
 - apertura dei file 132
 - copiare o tagliare un file 133
 - eliminazione dei file 133
 - formati di file supportati 132
- Google Latitude 64
- Google Mail 79
- Google Maps 63
- Google Talk 84
- lettore musicale
 - creazione playlist 87
 - riproduzione di musica 86
- lettore video 103
- luminosità, schermo 30
- mappa
 - condivisione delle località con gli amici 64
 - ottenere indicazioni 64
 - ricerca di località 63
 - ricerca di luoghi vicini 65
 - utilizzo del navigatore 65
- menu, schermata
 - accesso 28
- messaggi
 - accesso segreteria 78
 - impostazione account email 81
 - invio email 82
 - invio MMS 78
 - invio SMS 77
- MMS
 - invio 78
 - visualizzazione 78
- music hub 88
- navigatore 65
- numeri a selezione fissa, modalità 72
- ora e data, impostazione 29
- Play Books 61
- Polaris Office 134
- registro chiamate 73
- rifiuto automatico 71
- rubrica
 - creazione contatti 107
 - ricerca di contatti 107
- Samsung Apps 66
- Samsung Kies 111
- scheda di memoria
 - formattazione 16
 - inserimento 14
 - rimozione 16

- scheda SIM o USIM
 - blocco 32
 - installazione 11
- segreteria telefonica 78
- silenzioso, modo 29
- SMS
 - invio 77
 - visualizzazione 78
- S Note 43
- S Pen 36
- S Planner 53
- S Suggest 66
- sveglie
 - creazione 129
 - disattivazione 129
 - interruzione 129
- testo, inserimento 34
- touch screen
 - blocco 23
 - utilizzo 22
- trasferimento chiamate 72
- trova dispositivo mobile 33
- video
 - registrazione 94
 - riproduzione 97, 103
- videochiamate
 - esecuzione 67
 - risposta 67
 - utilizzo delle opzioni 70
- video maker 104
- Web, esplorazione
 - aggiunta preferiti 59
 - esplorazione delle pagine Web 56
- Wi-Fi
 - attivazione 113
 - ricerca e connessione a reti 113
 - tramite WPS 114
- YouTube
 - caricamento dei video 62
 - visualizzazione dei video 62

- * In base al software installato ed al Paese, alcune funzionalità descritte in questo manuale potrebbero non essere disponibili od esserlo in maniera differente rispetto a quanto indicato.
- * Il dispositivo e gli accessori illustrati in questo manuale potrebbero variare in base al Paese nel quale vengono distribuiti.

Per installare Kies (sincronizzazione con il PC) Kies

1. Scaricate l'ultima versione di Kies dal sito di Samsung (www.samsung.com/kies) ed installatela sul vostro PC.
2. Collegate il dispositivo al PC tramite un cavo USB. Samsung Kies si avvierà automaticamente. Fate riferimento alla guida di Kies per maggiori informazioni.