

HP Color LaserJet serie CM2320 MFP

Guida per l'utente

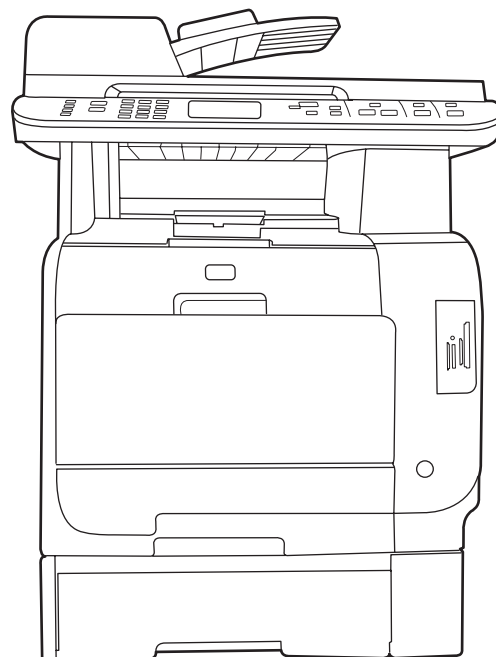

HP Color LaserJet serie CM2320 MFP

Guida per l'utente



Copyright e licenza

© 2008 Copyright Hewlett-Packard Development Company, L.P.

Sono vietati la riproduzione, l'adattamento e la traduzione senza previo consenso scritto, ad eccezione dei casi previsti dalle leggi sui diritti d'autore.

Le informazioni contenute nel presente documento sono soggette a modifica senza preavviso.

Le uniche garanzie per i prodotti e i servizi HP sono presentate nelle dichiarazioni esplicite di garanzia fornite in accompagnamento a tali prodotti e servizi. Nessuna disposizione del presente documento dovrà essere interpretata come garanzia aggiuntiva. HP non sarà responsabile per omissioni o errori tecnici ed editoriali contenuti nel presente documento.

Edition 2, 04/2008

Numero di catalogo: CC434-90915

Marchi registrati

Adobe®, Acrobat® e PostScript® sono marchi registrati di Adobe Systems Incorporated.

Microsoft®, Windows® e Windows NT® sono marchi registrati di Microsoft Corporation negli Stati Uniti.

UNIX® è un marchio registrato di The Open Group.

Sommario

1 Componenti base prodotto

Confronto tra prodotti	2
Caratteristiche del prodotto	3
Panoramica del prodotto	5
Vista frontale	5
Vista posteriore	6
Porte di interfaccia	7

2 Pannello di controllo

Pannello di controllo della periferica HP Color LaserJet CM2320	10
Pannello di controllo della periferica Modello fax HP Color LaserJet CM2320 MFP e Modello con scheda di memoria HP Color LaserJet CM2320 MFP	11
Menu del pannello di controllo	12
Uso dei menu del pannello di controllo	12
Menu Impostazione del pannello di controllo	12
Menu specifici delle funzioni	23

3 Software per Windows

Sistemi operativi Windows supportati	30
Driver per la stampante supportati per Windows	31
Driver di stampa universale HP (UPD)	32
Modalità di installazione di UPD	32
Selezionare il driver della stampante corretto per Windows	33
Priorità per le impostazioni di stampa	34
Modifica delle impostazioni del driver della stampante per Windows	35
Tipi di installazione del software per Windows	36
Rimozione del software per Windows	37
Utilità supportate per Windows	38
HP ToolboxFX	38
Server Web incorporato	38
HP Web Jetadmin	38
Altri componenti e utilità di Windows	38
Software per altri sistemi operativi	40

4 Uso del prodotto con Macintosh

Software per Macintosh	42
Sistemi operativi supportati per Macintosh	42
Driver per la stampante supportati per Macintosh	42

Priorità delle impostazioni di stampa per Macintosh	42
Modifica delle impostazioni del driver della stampante per Macintosh	43
Tipi di installazione software per Macintosh	43
Rimozione del software dai sistemi operativi Macintosh	44
Utilità supportate per Macintosh	44
Uso delle funzioni del driver della stampante per Macintosh	45
Stampa	45
Scansione	48
Fax (solo Modello fax HP LaserJet CM2320 / Modello con scheda di memoria CM2320)	49
Foto	49

5 Connettività

Sistemi operativi di rete supportati	52
Collegamento USB	52
Esclusione di responsabilità relativa alla condivisione della stampante	53
Protocolli di rete supportati	54
Installazione del prodotto in rete	56
Configurazione del prodotto in rete	57
Visualizzazione delle impostazioni	57
Modifica delle impostazioni	57
Impostazione della password	58
Indirizzo IP	58
Impostazione della velocità di collegamento	59

6 Carta e supporti di stampa

Come utilizzare la carta e i supporti di stampa	62
Formati supportati di carta e di altri supporti di stampa	63
Tipi di carta supportati e capacità dei vassoi	65
Indicazioni relative alla carta o ai supporti di stampa speciali	66
Caricamento della carta e dei supporti di stampa	68
Vassoio 1	68
Vassoio 2 o 3	69
Configurazione dei vassoi	71

7 Uso delle caratteristiche del prodotto

Impostazioni di risparmio	74
Stampa arch.o	74
Font	75
Selezione dei font	75
Stampa degli elenchi dei font disponibili	75

8 Operazioni di stampa

Annullamento di un processo di stampa	78
Uso delle funzioni del driver della stampante di Windows	79
Apertura del driver della stampante	79
Uso dei collegamenti di stampa	79
Impostazione delle opzioni relative alla carta e alla qualità	79
Impostazione degli effetti del documento	80

Impostazione delle opzioni di finitura del documento	80
Informazioni sull'assistenza e sullo stato del prodotto	81
Impostazione delle opzioni di stampa avanzate	81
Modifica delle impostazioni di qualità di stampa	83
Stampa degli originali da margine a margine	84

9 Copia

Caricamento dei documenti originali	86
Uso della copia	88
Copia a tocco singolo	88
Più copie	88
Annullamento di un processo di copia	88
Riduzione o ingrandimento delle copie	89
Modifica delle impostazioni di fascicolazione	90
Copie a colori o in bianco e nero (monocromatiche)	91
Impostazioni di copia	91
Qualità copia	91
Definizione delle impostazioni di copia personalizzate	93
Copia su supporti di tipi e formati diversi	93
Ripristino delle impostazioni di copia predefinite	95
Copia di un libro	95
Copia delle foto	97
Copia di originali con formati combinati	98
Processi di copia fronte/retro (su due lati)	99
Copia automatica dei documenti fronte/retro (solo Modello con scheda di memoria HP Color LaserJet CM2320 MFP)	99
Copia manuale di documenti fronte/retro	101

10 Colori di Windows

Gestione del colore	104
Automatica	104
Stampa in scala di grigi	104
Regolazione manuale del colore	104
Temi colore	105
Corrispondenza dei colori	106
Corrispondenza dei colori utilizzando la tavolozza di Microsoft Office Basic Colors	106
Corrispondenza di colori utilizzando lo strumento HP Basic Color Match	106
Corrispondenza di colori utilizzando Visualizza colori personalizzati	107
Uso avanzato del colore	108
Toner HP ColorSphere	108
HP ImageREt 3600	108
Scelta dei supporti	108
Opzioni per i colori	108
sRGB (standard Red-Green-Blue)	108

11 Scansione

Caricamento dei documenti originali per la scansione	112
Uso della scansione	114
Metodi di scansione	114

Usò della funzione Scansione	114
Annullamento della scansione	120
Impostazioni di scansione	121
Formato file scansione	121
Risoluzione e colori dello scanner	121
Qualità della scansione	122
Scansione di un libro	123
Scansione di una foto	125

12 Fax (solo modelli fax)

Funzioni fax	128
Impostazione	129
Installazione e collegamento dell'hardware	129
Configurazione delle impostazioni fax	131
Gestione della rubrica	132
Impostazione del polling del fax	136
Modifica delle impostazioni fax	137
Impostazioni del volume	137
Impostazioni di invio dei fax	137
Impostazioni di ricezione dei fax	142
Uso del fax	148
Software del fax	148
Annullamento di un fax	148
Eliminazione dei fax dalla memoria	149
Uso del fax su sistemi DSL, PBX, ISDN o VoIP	149
Invio di fax	150
Ricezione di un fax	162
Risoluzione dei problemi del fax	164
Messaggi di errore fax	164
Mantenimento della memoria del fax in caso di interruzione di alimentazione	168
Log e report del fax	168
Modifica della correzione degli errori e della velocità di trasmissione dei fax	171
Problemi relativi all'invio di fax	172
Problemi relativi alla ricezione di fax	174
Problemi nelle prestazioni	177

13 Foto

Inserimento di una scheda di memoria	180
Modifica delle impostazioni predefinite della scheda di memoria	183
Stampa delle foto direttamente dalla scheda di memoria	184
Stampa di un foglio di miniature della scheda di memoria	186
Stampa e scansione di foto da un foglio di prova	187

14 Gestione e manutenzione del prodotto

Pagine di informazioni	190
HP ToolboxFX	192
Visualizzare il HP ToolboxFX	192
Stato	193
Avvisi	194

Informazioni sul prodotto	195
Fax	196
Guida	198
Impostazioni del sistema	199
Impostazioni di stampa	201
Impostazioni di rete	202
E-mail	202
EWS (Embedded Web Server, Server Web incorporato)	203
Funzioni	203
Uso del software HP Web Jetadmin	204
Funzioni di protezione	205
Attivazione della protezione con password con il server Web incorporato	205
Attivazione della protezione con password dal pannello di controllo	205
Attivazione della funzione di ricezione privata	205
Gestione dei materiali di consumo	206
Controllo e ordinazione di materiali di consumo	206
Sostituzione dei materiali di consumo	208
Pulizia del prodotto	214
Aggiornamenti firmware	221

15 Risoluzione dei problemi

Elenco di controllo per la risoluzione dei problemi	224
Ripristino delle impostazioni predefinite	227
Messaggi del pannello di controllo	228
Eliminazione degli inceppamenti	233
Cause degli inceppamenti	233
Individuazione degli inceppamenti	234
Eliminazione degli inceppamenti nel vassoio 1	234
Eliminazione degli inceppamenti nel vassoio 2	234
Eliminazione degli inceppamenti nel vassoio 3	236
Eliminazione degli inceppamenti nell'area del fusore	237
Eliminazione degli inceppamenti nello scomparto di uscita	237
Eliminazione degli inceppamenti nell'unità fronte/retro (solo modelli con unità fronte/ retro)	238
Eliminazione degli inceppamenti dall'ADF	240
Come evitare gli inceppamenti ricorrenti	243
Risoluzione dei problemi di qualità delle immagini	245
Problemi di stampa	245
Problemi di copia	254
Problemi di scansione	259
Problemi del fax	264
Miglioramento della qualità delle immagini	264
Risoluzione dei problemi di connessione	266
Risoluzione dei problemi di connessione diretta	266
Problemi relativi alla rete	266
Risoluzione dei problemi software	268
Risoluzione dei problemi comuni di Windows	268
Risoluzione dei problemi comuni con sistemi Macintosh	268
Risoluzione degli errori PostScript (PS)	270
Risoluzione dei problemi di scansione su e-mail	272

Appendice A Materiali di consumo e accessori

Ordinazione di componenti, accessori e materiali di consumo	275
Ordinazione diretta da HP	275
Ordinazione tramite centri di assistenza	275
Ordinazione diretta tramite il software HP ToolboxFX	275
Numeri di catalogo	276
Materiali d'uso	276
Memoria	276
Accessori di interfaccia e cavi	276
Accessori per la gestione della carta	276
Parti di ricambio sostituibili dall'utente	277

Appendice B Servizio di assistenza e supporto

Dichiarazione di garanzia limitata Hewlett-Packard	279
Servizio di garanzia CSR	281
Dichiarazione di garanzia limitata per le cartucce di stampa	282
Assistenza clienti	283

Appendice C Specifiche

Specifiche fisiche	286
Specifiche elettriche	286
Consumo elettrico ed emissioni acustiche (HP Color LaserJet CM2320, Modello fax HP Color LaserJet CM2320 MFP, Modello con scheda di memoria HP Color LaserJet CM2320 MFP)	287
Specifiche ambientali	287
Specifiche relative alla carta e ai supporti di stampa	288

Appendice D Informazioni sulle normative

Norme FCC	290
Supporto del prodotto mirato alla difesa dell'ambiente	290
Protezione dell'ambiente	290
Emissione di ozono	290
Consumo energetico	290
Uso della carta	290
Materiali in plastica	291
Materiali di consumo HP LaserJet	291
Istruzioni per il riciclaggio e la restituzione	291
Carta	292
Limitazioni relative ai materiali	292
Smaltimento dei rifiuti domestici nell'Unione Europea	293
Material Safety Data Sheet (MSDS, Scheda tecnica di sicurezza)	293
Ulteriori informazioni	293
Ulteriori dichiarazioni per i prodotti di telecomunicazioni (fax)	294
Dichiarazione UE per le telecomunicazioni	294
Dichiarazioni sulle telecomunicazioni della Nuova Zelanda	295
Telephone Consumer Protection Act (Stati Uniti)	295
Requisiti IC CS-03	295
Dichiarazione di conformità	296
HP Color LaserJet CM2320 MFP	296
Modello fax HP LaserJet CM2320 / Modello con scheda di memoria CM2320	296

Dichiarazioni specifiche dei vari paesi/regioni	298
Sicurezza dei prodotti laser	298
Norme DOC per il Canada	298
Dichiarazione VCCI (Giappone)	298
Dichiarazione EMI (Corea)	298
Dichiarazione sulla sicurezza dei prodotti laser per la Finlandia	298
Dichiarazione EMI (Taiwan)	299
Tabella delle sostanze (Cina)	299

Indice analitico	301
-------------------------------	------------

1 Componenti base prodotto

- [Confronto tra prodotti](#)
- [Caratteristiche del prodotto](#)
- [Panoramica del prodotto](#)

Confronto tra prodotti

Il prodotto è disponibile nelle configurazioni indicate di seguito.



HP Color LaserJet CM2320 MFP



Modello fax HP Color LaserJet CM2320 MFP



Modello con scheda di memoria HP Color LaserJet CM2320 MFP

-
- | | | |
|--|---|--|
| <ul style="list-style-type: none">● Consente di stampare fino a 20 pagine al minuto (ppm) in formato Letter e fino a 19 ppm in formato A4.● Driver di stampa PCL 6 e funzione di emulazione HP Postscript livello 2● Il vassoio 1 può contenere fino a 50 fogli o massimo 10 buste.● Il vassoio 2 può contenere fino a 250 fogli.● Vassoio di alimentazione opzionale da 250 fogli (vassoio 3) disponibile● Porta USB 2.0 Hi-Speed e porta di rete 10/100 Base-T● 160 MB di memoria RAM (Random Access Memory)● Scanner a superficie piana e ADF da 50 pagine● Un alloggiamento DIMM per l'espansione della memoria (accetta moduli DIMM a 64 MB e 128 MB) | <p>HP Color LaserJet CM2320 MFP e:</p> <ul style="list-style-type: none">● Modem fax V.34 e memoria flash fax da 8 MB● Due porte per linea telefonica del fax RJ-11● Display grafico a colori | <p>Modello fax HP Color LaserJet CM2320 MFP, e:</p> <ul style="list-style-type: none">● Stampa fronte/retro automatica, ricezione di fax e copia● Quattro alloggiamenti per schede di memoria.● È incluso un vassoio di alimentazione aggiuntivo da 250 fogli (vassoio 3). |
|--|---|--|
-

Caratteristiche del prodotto

Prestazioni	<ul style="list-style-type: none">• Consente di stampare fino a 20 ppm (formato Letter) o 19 ppm (formato A4).
Qualità di stampa	<ul style="list-style-type: none">• Testo e grafica a 1.200 dpi (punti per pollice) con Image REt 2400• Impostazioni regolabili per ottimizzare la qualità di stampa• La speciale formulazione del toner della cartuccia HP UltraPrecise offre una stampa di testo e grafica più nitida.
Fax (solo Modello fax HP LaserJet CM2320 / Modello con scheda di memoria CM2320)	<ul style="list-style-type: none">• Funzionalità fax completa con un fax V.34; include una rubrica, funzioni fax/telefono e opzioni di invio dei fax in differita.
Copia	<ul style="list-style-type: none">• Include inoltre un ADF che consente di effettuare copie di documenti con più pagine in modo più rapido ed efficiente.
Scansione	<ul style="list-style-type: none">• Consente di eseguire scansioni a colori a 24 bit da 1.200 pixel per pollice (ppi) in formato Letter/A4 dal vetro dello scanner.• Consente di effettuare scansioni a colori a 24 bit da 300 ppi dall'alimentatore automatico documenti (ADF).• Include un ADF che consente di eseguire processi di scansione di documenti composti da più pagine in modo più rapido ed efficiente.
Alloggiamenti per schede di memoria (solo per Modello HP Color LaserJet CM2320 MFP)	Sono supportate diverse schede di memoria. Per ulteriori informazioni, vedere la sezione Foto a pagina 179 .
Colleg. in rete	<ul style="list-style-type: none">• TCP/IP<ul style="list-style-type: none">◦ IPv4◦ IPv6
Funzioni del driver della stampante	<ul style="list-style-type: none">• Il linguaggio di stampa PCL6 offre prestazioni di stampa veloce, tecnologie di scalatura Intellifont e TrueType incorporate e funzioni avanzate di elaborazione delle immagini.
Connessioni di interfaccia	<ul style="list-style-type: none">• Porta USB 2.0 Hi-Speed• Porta di rete Ethernet 10/100 Base-T (RJ-45)• Porte per cavo fax/telefono RJ-11
Stampa economica	<ul style="list-style-type: none">• Stampa di n pagine (stampa di più pagine su un foglio)• Stampa su due lati mediante l'unità fronte/retro automatica

Materiali d'uso

- Pagina di stato dei materiali di consumo contenente la durata residua della cartuccia di stampa
- Nuova cartuccia no-shake (che non richiede il rimescolamento dell'inchiostro)
- Autenticazione delle cartucce di stampa HP
- Funzione di ordinazione dei materiali di consumo abilitata

Accessibilità

- Guida in linea compatibile con i programmi di accesso in lettura
 - Possibilità di eseguire le operazioni di installazione e rimozione delle cartucce con una sola mano
 - Possibilità di aprire tutti gli sportelli e i coperchi con una sola mano
-

Panoramica del prodotto

Vista frontale

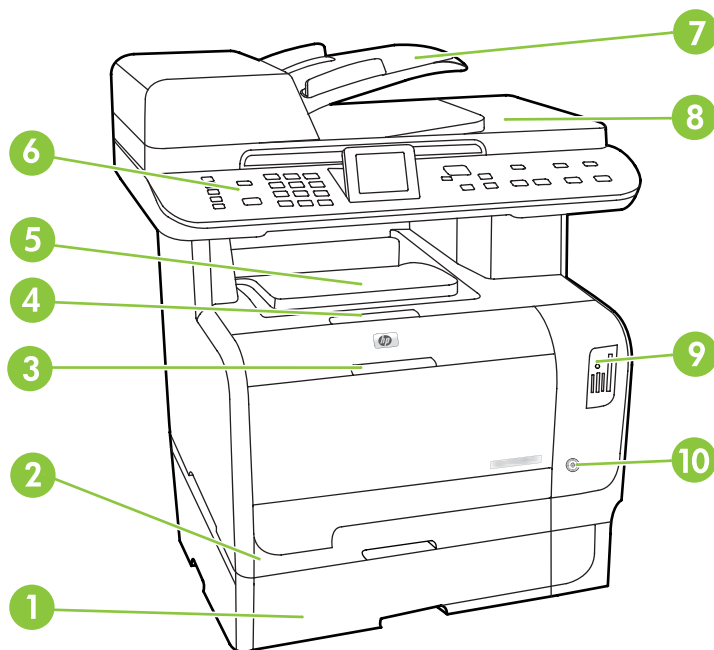

1	Vassoio 3 opzionale (standard sul Modello con scheda di memoria HP Color LaserJet CM2320 MFP)
2	Vassoio 2
3	Vassoio 1
4	Fermo dello sportello della cartuccia di stampa
5	Scomparto di uscita superiore (rivolto verso il basso)
6	Pannello di controllo
7	Vassoio di ingresso dell'alimentatore automatico documenti (ADF)
8	Scomparto di uscita dell'alimentatore automatico documenti (ADF)
9	Alloggiamenti per schede di memoria (solo Modello con scheda di memoria HP Color LaserJet CM2320 MFP)
10	Interruttore di alimentazione

Vista posteriore

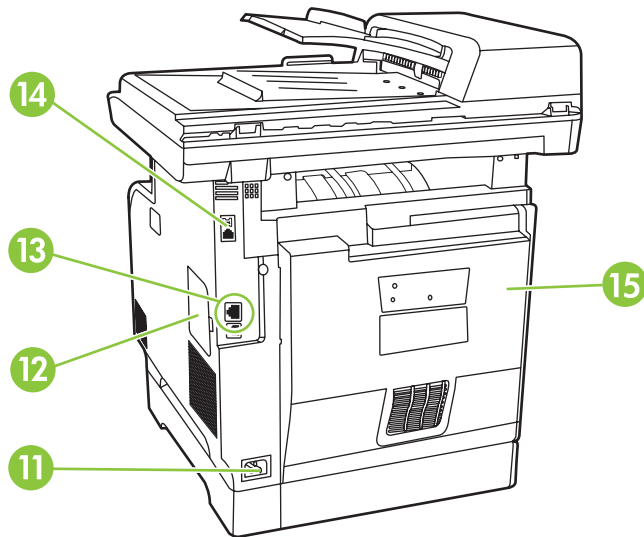

11	Connettore di alimentazione
12	Sportello DIMM (per l'aggiunta di ulteriore memoria)
13	Porta Hi-Speed USB 2.0 e porta di rete.
14	Porte fax (solo Modello fax HP LaserJet CM2320 / Modello con scheda di memoria CM2320)
15	Sportello posteriore per l'accesso agli inceppamenti

Porte di interfaccia

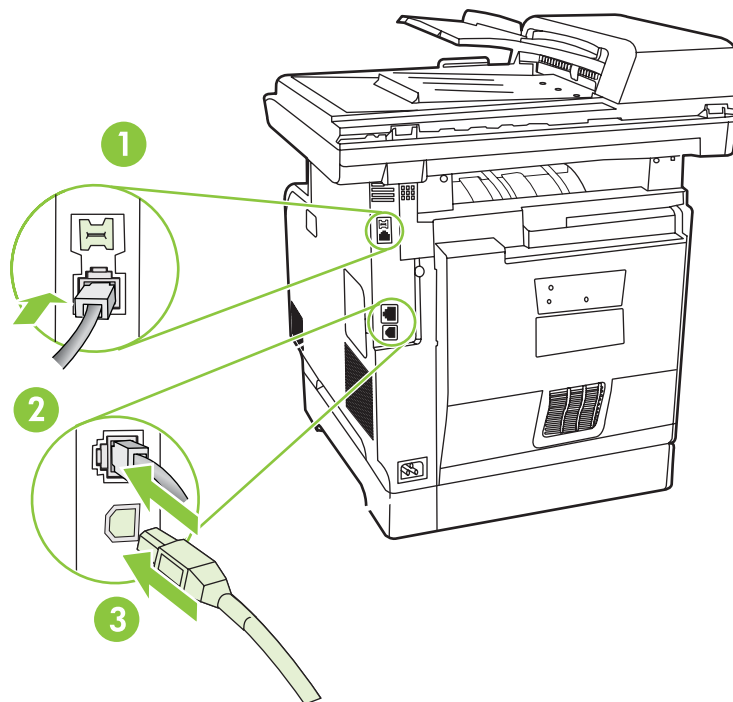

1	Porte fax (solo Modello fax HP LaserJet CM2320 / Modello con scheda di memoria CM2320)
2	Porta di rete
3	Porta USB 2.0 Hi-Speed

2 Pannello di controllo

- [Pannello di controllo della periferica HP Color LaserJet CM2320](#)
- [Pannello di controllo della periferica Modello fax HP Color LaserJet CM2320 MFP e Modello con scheda di memoria HP Color LaserJet CM2320 MFP](#)
- [Menu del pannello di controllo](#)

Pannello di controllo della periferica HP Color LaserJet CM2320

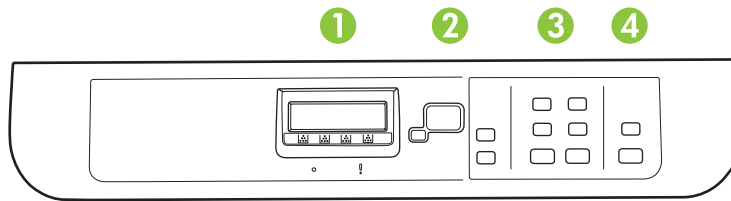

1 Display LCD

2 Pulsante **OK e frecce di navigazione**. Premere questi pulsanti per selezionare e confermare le scelte del menu.

Pulsante **Annulla**. Premere questo pulsante per annullare la selezione del menu corrente.

Pulsante **Impostazione**. Consente di accedere al menu Impostazione principale.

Pulsante Indietro. Consente di tornare al menu precedente.

3 Pulsante **Menu Copia**. Consente di accedere al menu Copia.

Pulsante Avvia copia Nero. Consente di eseguire un'operazione di copia in bianco e nero.

Pulsante Avvia copia Colorata. Consente di eseguire un'operazione di copia a colori.

4 Pulsante **Menu Scansione**. Consente di accedere al menu Scansione.

Pulsante **Avvia scansione**. Consente di eseguire un'operazione di scansione.

Pannello di controllo della periferica Modello fax HP Color LaserJet CM2320 MFP e Modello con scheda di memoria HP Color LaserJet CM2320 MFP

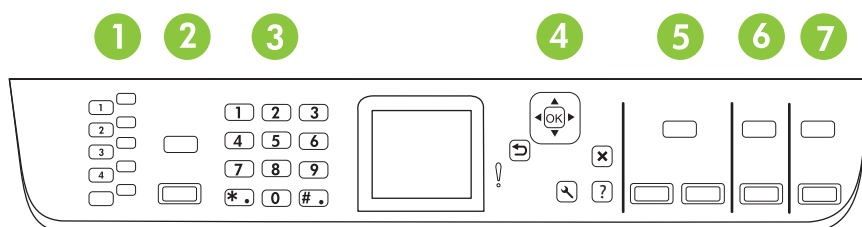

1	<p>Selezioni rapide. 4 pulsanti di selezione rapida e un pulsante di invio per supportare fino a 8 selezioni rapide.</p>
2	<p>Pulsante Menu Fax. Consente di accedere al menu del fax.</p> <p>Pulsante Avvia fax. Consente di inviare un fax dal pannello di controllo.</p>
3	<p>Pulsanti alfanumerici. Utilizzare i pulsanti alfanumerici per immettere i dati sul display del pannello di controllo del prodotto e per comporre i numeri di telefono per l'invio dei fax.</p>
4	<p>Pulsante OK e frecce di navigazione. Premere questi pulsanti per selezionare e confermare le scelte del menu.</p> <p>Pulsante Annulla. Premere questo pulsante per annullare la selezione del menu corrente.</p> <p>Pulsante Impostazione. Consente di accedere al menu Impostazione principale.</p> <p>Pulsante Indietro. Consente di tornare al menu precedente.</p>
5	<p>Pulsante Menu Copia. Consente di accedere al menu Copia.</p> <p>Pulsante Avvia copia Nero. Consente di eseguire un'operazione di copia in bianco e nero.</p> <p>Pulsante Avvia copia Colorata. Consente di eseguire un'operazione di copia a colori.</p>
6	<p>Pulsante Menu Scansione. Consente di accedere al menu Scansione.</p> <p>Pulsante Avvia scansione. Consente di eseguire un'operazione di scansione.</p>
7	<p>Pulsante Menu E-mail (solo Modello fax HP Color LaserJet CM2320 MFP). Consente di accedere al menu E-mail.</p> <p>Pulsante Avvia e-mail (solo Modello fax HP Color LaserJet CM2320 MFP). Consente di avviare una scansione su e-mail.</p> <p>Pulsante Menu Foto (solo Modello con scheda di memoria HP Color LaserJet CM2320 MFP). Consente di accedere al menu Foto.</p> <p>Pulsante Avvia foto (solo Modello con scheda di memoria HP Color LaserJet CM2320 MFP). Consente di stampare le foto selezionate dalla scheda di memoria.</p>

Menu del pannello di controllo

Uso dei menu del pannello di controllo

Per accedere ai menu del pannello di controllo, attenersi alla seguente procedura.

1. Premere **Impostazione**.

 **NOTA:** per accedere ai menu specifici delle funzioni, premere **Menu fax**, **Menu copia**, **Menu scansione** o **Menu foto**.

2. Utilizzare i pulsanti freccia per scorrere gli elenchi.
 - Premere **OK** per selezionare l'opzione appropriata.
 - Premere **Annulla** per annullare un'operazione o per tornare allo stato Pronto.

Menu Impostazione del pannello di controllo

Dal menu Impostazione del pannello di controllo sono disponibili i menu secondari indicati di seguito:

- Il menu **Impost. copia** consente di configurare le impostazioni predefinite di base per le copie, ad esempio il contrasto, la fascicolazione o il numero di copie stampate.
- Il menu **Report** consente di stampare report contenenti informazioni sul prodotto.
- Il menu **Imposta fax** (solo Modello fax HP LaserJet CM2320 / Modello con scheda di memoria CM2320) consente di configurare la rubrica fax, le opzioni relative ai fax in arrivo e in uscita e le impostazioni di base per tutti i fax.
- Il menu **Impostaz. foto** (solo Modello con scheda di memoria HP Color LaserJet CM2320 MFP) consente di configurare le impostazioni di base per la stampa di foto da una scheda di memoria.
- Il menu **Config. sistema** consente di definire le impostazioni di base del prodotto, ad esempio la lingua, la qualità di stampa o i livelli del volume.
- Il menu **Assistenza** consente di ripristinare le impostazioni predefinite, pulire il prodotto e attivare modalità speciali che influiscono sulla qualità della stampa.
- Il menu **Configurazione della rete** consente di configurare le impostazioni di rete, ad esempio la configurazione TCP/IP.

 **NOTA:** per stampare un elenco dettagliato del menu del pannello di controllo e della relativa struttura, stampare una mappa dei menu. Vedere [Pagine di informazioni a pagina 190](#).

Tabella 2-1 Menu Impost. copia

Voce del menu	Voce del sottomenu	Descrizione
Ottimizza predefiniti	Selezione auto	Consente di impostare la qualità predefinita per la copia.
	Misto	
	Immagine stampata	
	Foto	
	Testo	
Più ch. più sc. pred.		Consente di impostare l'opzione di contrasto predefinita.

Tabella 2-1 Menu Impost. copia (continuazione)

Voce del menu	Voce del sottomenu	Descrizione
Fascicolazione predefinita	Attivato Disattivato	Consente di impostare l'opzione di fascicolazione predefinita.
Numero predefinito di copie	(Intervallo: 1-99)	Consente di impostare il numero di copie predefinito.
Rid./ingr. predefinito	Originale (100%) Da Legal a Letter=78% Da Legal a A4=83% Da A4 a Letter=94% Da Letter a A4=97% Pag.intera=91% Adatta a pagina 2 pagine per foglio 4 pagine per foglio Personalizzato: 25 - 400%	Consente di impostare la percentuale predefinita per ridurre o aumentare le dimensioni di un documento copiato.
Sel. vassoio predefinito	Selez. auto Vassoio 1 Vassoio 2 Vassoio 3 (se installato)	Consente di impostare il vassoio di alimentazione predefinito.
Fronte/retro pr. (solo modelli con scheda fotografica)	1 su 1 facciata 1 a 2 lati 2 a 2 lati 2 a 1 lato	Consente di impostare il formato predefinito per il documento da acquisire e per l'output.
Predefiniti copia bozza	Attivato Disattivato	Consente di impostare l'opzione predefinita per la modalità bozza.
Multipagina predefinita	Attivato Disattivato	Consente di impostare l'opzione predefinita per la copia di più pagine dallo scanner a superficie piana.

Tabella 2-1 Menu Impost. copia (continuazione)

Voce del menu	Voce del sottomenu	Descrizione
Avanzate	Copia a colori	Consente di attivare o disattivare il pulsante di copia Colore.
	Luminosità	L'impostazione predefinita dell'impostazione Chiaro/Scuro delle copie. I valori possibili sono compresi fra 1 e 11. Il valore predefinito è 6 (nessuna modifica).
	Contrasto	L'impostazione predefinita dell'impostazione del contrasto delle copie. I valori possibili sono compresi fra 1 e 11. Il valore predefinito è 6 (nessuna modifica).
	Nitidezza	L'impostazione predefinita dell'impostazione di nitidezza delle copie. I valori possibili sono compresi fra 1 e 11. Il valore predefinito è 6 (nessuna modifica).
	Rimozione sfondo	L'impostazione predefinita dell'impostazione di rimozione dello sfondo delle copie. I valori possibili sono compresi fra 1 e 11. Il valore predefinito è 6 (nessuna modifica).
	Bilanc. colori	L'impostazione predefinita dell'impostazione di bilanciamento del colore delle copie. I valori possibili sono compresi fra 1 e 11. Il valore predefinito è 6 (nessuna modifica). È possibile impostare un valore per ciascuna delle seguenti impostazioni: <ul style="list-style-type: none"> ● Rosso ● Verde ● Blu
	Scala grigi	L'impostazione predefinita dell'impostazione della scala dei grigi delle copie. I valori possibili sono compresi fra 1 e 11. Il valore predefinito è 6 (nessuna modifica).
Ripristino predefiniti		Consente di ripristinare i valori predefiniti per tutte le impostazioni di copia personalizzate.

Tabella 2-2 Menu Report

Voce del menu	Voce del sottomenu	Voce del sottomenu	Descrizione
Pag. dimostr.			Consente di stampare un pagina che mostra la qualità di stampa.
Struttura menu			Consente di stampare la mappa del layout dei menu del pannello di controllo.
Rapporto configurazione			Consente di stampare un elenco di tutte le impostazioni del prodotto. Include informazioni di rete quando il prodotto è collegato alla rete.
Pagina di stato materiali di consumo			Consente di stampare un report sullo stato delle cartucce di stampa che include le seguenti informazioni: <ul style="list-style-type: none"> ● N. stimato di pagine restanti ● Numero di serie ● Numero di pagine stampate

Tabella 2-2 Menu Report (continuazione)

Voce del menu	Voce del sottomenu	Voce del sottomenu	Descrizione
Report rete			Visualizza lo stato per: <ul style="list-style-type: none"> • Pagina di configurazione dell'hardware di rete • Funzioni attivate • Informazioni relative ai protocolli TCP/IP e SNMP • Statistiche di rete
Pagina utilizzo			Consente di visualizzare il numero di pagine stampate, inviate tramite fax, copiate e acquisite dal prodotto.
Elenco di font PCL			Consente di stampare un elenco di tutti i font PCL 5 installati.
Elenco font PS			Consente di stampare un elenco di tutti i font PS installati.
Elenco font PCL6			Consente di stampare un elenco di tutti i font PCL 6 installati.
Log util. colore			Consente di stampare le informazioni sull'utilizzo del toner a colori
Pagina servizi			Consente di stampare le informazioni di diagnostica sulla calibrazione e la qualità del colore

Tabella 2-3 Impostaz. foto Menu

Voce del menu	Voce del sottomenu	Voce del sottomenu	Descrizione
Form. immagine predef.	(Elenco di formati immagine disponibili)		Il formato predefinito delle foto.
Più ch. più sc. pred.			L'impostazione predefinita dell'impostazione Chiaro/Scuro delle foto. I valori possibili sono compresi fra 1 e 11. Il valore predefinito è 6 (nessuna modifica).
Numero predefinito di copie			Il numero predefinito di copie delle foto. I valori selezionabili sono compresi fra 1 e 99.
Colore output predefinito	Colorata Bianco e nero		Consente di specificare l'output predefinito delle foto (a colori o bianco e nero)
Ripristino predefiniti			Consente di ripristinare le impostazioni predefinite delle foto

Tabella 2-4 Menu Imposta fax (solo modelli fax)

Voce del menu	Voce del sottomenu	Voce del sottomenu	Descrizione
Utility impostazione fax			Utility di configurazione delle impostazioni fax. Seguire le istruzioni visualizzate e selezionare la risposta corretta per ciascuna domanda utilizzando i tasti freccia.

Tabella 2-4 Menu Imposta fax (solo modelli fax) (continuazione)

Voce del menu	Voce del sottomenu	Voce del sottomenu	Descrizione
Impostazione di base	Ora/data	Impostazioni relative a formato ora, ora corrente, formato data e data corrente.	Consente di impostare la data e l'ora sul prodotto.
	Intestazione fax	Num. fax utente Nome società	Consente di impostare le informazioni di identificazione inviate al prodotto ricevente.
Modalità di risposta	Automatico	MRT Fax/Tel Manuale	Consente di impostare la modalità di risposta. Sono disponibili le opzioni seguenti.
			<ul style="list-style-type: none"> ● Automatico: il prodotto risponde automaticamente alle chiamate in arrivo dopo il numero di squilli impostato. ● MRT: una segreteria telefonica è collegata alla porta della linea telefonica in uscita del prodotto. Il prodotto non risponde alle chiamate e si limita a rilevare la presenza dei toni fax dopo che la segreteria telefonica ha risposto alla chiamata. ● Fax/Tel: il prodotto risponde automaticamente alla chiamata e determina se si tratta di una chiamata vocale o di una chiamata fax. Le chiamate fax vengono gestite normalmente, mentre in presenza di chiamate vocali viene riprodotta una suoneria che indica una chiamata in arrivo. ● Manuale: per rispondere alla chiamata dal prodotto, è necessario premere il pulsante Avvia fax o utilizzare un telefono interno.
Squilli per risposta	(Intervallo da 1 a 9)		Consente di impostare il numero di squilli prima che il modem fax risponda alla chiamata.
Suoneria differenziata	Ogni squillo	Singolo Doppio Triplo Doppio e triplo	Consente di impostare due o tre numeri telefonici con suonerie differenziate su un'unica linea (su sistemi telefonici con servizio di differenziazione degli squilli).
			<ul style="list-style-type: none"> ● Ogni squillo: il prodotto risponde a tutte le chiamate in arrivo. ● Singolo: il prodotto risponde a tutte le chiamate segnalate con un unico squillo. ● Doppio: il prodotto risponde a tutte le chiamate segnalate con uno squillo doppio. ● Triplo: il prodotto risponde a tutte le chiamate segnalate con uno squillo triplo. ● Doppio e triplo: il prodotto risponde a tutte le chiamate che producono due o tre squilli.
Selez. prefisso	Attivato Disattivato		Consente di specificare un prefisso da comporre per l'invio dei fax dal prodotto.

Tabella 2-4 Menu Imposta fax (solo modelli fax) (continuazione)

Voce del menu	Voce del sottomenu	Voce del sottomenu	Descrizione	
Impostazioni avanzate	Risoluzione fax predefinita	Standard	Consente di impostare la risoluzione per i documenti inviati. Le immagini ad alta risoluzione hanno più dpi (punti per pollice) e sono caratterizzate da una migliore definizione dei dettagli. Le immagini a bassa risoluzione hanno meno dpi e producono una minore definizione dei dettagli, tuttavia generano file di dimensioni inferiori.	
		Fine		
		Superfine		
		Foto		
		Più ch. più sc. pred.		Consente di impostare il contrasto per i fax in uscita.
		Adatta a pagina	Attivato Disattivato	Consente di ridurre i fax di dimensioni maggiori del formato Letter o A4 per adattarli alle pagine di tali formati. Se la funzione è impostata su Disattivato , i fax più grandi del formato Letter o A4 vengono stampati su più pagine.
		Formato vetro predefinito	Letter A4	Consente di impostare il formato carta predefinito per i documenti acquisiti mediante lo scanner a superficie piana.
		Modal. selezione	A toni A impulsi	Consente di impostare la selezione a toni o a impulsi sul prodotto.
		Ripeti se occ.	Attivato Disattivato	Consente di impostare la ricomposizione automatica in caso di linea occupata.
		Ric. con mancata risp.	Attivato Disattivato	Consente di impostare la ricomposizione in caso di mancata risposta da parte dell'apparecchio fax ricevente.
	Ripeti/Err. com.	Attivato Disattivato	Consente di impostare la ricomposizione del numero dell'apparecchio fax ricevente in caso di errore di comunicazione.	

Tabella 2-4 Menu Imposta fax (solo modelli fax) (continuazione)

Voce del menu	Voce del sottomenu	Voce del sottomenu	Descrizione
Impostazioni avanzate	Rileva segnale di linea	Attivato Disattivato	Consente di impostare la verifica del tono di selezione prima dell'invio di un fax.
	Codici fatturazione	Attivato Disattivato	Se impostato su Attivato , consente di attivare l'uso dei codici di fatturazione. Per ogni fax in uscita, viene visualizzata una richiesta di inserimento del codice di fatturazione.
	Interno	Attivato Disattivato	Quando la funzione è attiva, è possibile premere i pulsanti 1-2-3 sul telefono interno per rispondere alle chiamate fax dal telefono stesso.
	Timbra fax	Attivato Disattivato	Consente di aggiungere data, ora, numero di telefono del mittente e numero di pagina su ciascuna pagina dei fax ricevuti dal prodotto.
	Ricez. privata	Attivato Disattivato	Per impostare Ricez. privata su Attivato , è necessario configurare una password nelle opzioni di protezione del prodotto. L'impostazione della password comporta le modifiche indicate di seguito: <ul style="list-style-type: none"> ● Ricez. privata risulta attivato. ● I fax memorizzati vengono eliminati. ● Inoltro di fax è impostato su Disattivato e non può essere modificato. ● I fax in arrivo vengono salvati in memoria.
	Conferma numero fax	Attivato Disattivato	Consente di verificare la validità di un numero fax immettendolo una seconda volta.
	Consenti ristampa fax	Attivato Disattivato	Consente di impostare la ristampa di tutti i fax ricevuti salvati in memoria.
	Durata squilli fax/ tel	20 30 40 70	Consente di impostare l'interruzione della suoneria Fax/ Tel per segnalare una chiamata vocale in arrivo.
	Stampa fr./retro (solo modelli fronte/retro)	Attivato Disattivato	Consente di impostare la stampa di tutti i fax ricevuti su entrambi i lati del foglio.
	Velocità fax	Veloce(V.34) Media(V.17) Lenta(V.29)	Consente di aumentare o ridurre la velocità di comunicazione del fax consentita.

Tabella 2-5 Menu Config. sistema

Voce del menu	Voce del sottomenu	Voce del sottomenu	Descrizione
Lingua	Elenco delle lingue disponibili per il display del pannello di controllo.		Consente di impostare la lingua per i messaggi del pannello di controllo e i report del prodotto.
Imposta carta	Formato carta predefinito	Letter	Consente di impostare il formato per la stampa dei report interni o dei processi per i quali non è specificato alcun formato.
		A4	
		Legal	
	Tipo carta predefinito	Consente di ottenere un elenco dei tipi di supporti disponibili.	Consente di impostare il tipo di carta per la stampa dei report interni o dei processi per i quali non è specificato alcun tipo.
Vassoio 1	Tipo di carta	Formato carta	Consente di impostare il tipo e il formato predefiniti per il vassoio 1.
Azione carta esaurita	Attesa	Annulla	Consente di impostare il funzionamento del prodotto quando un processo di stampa richiede un formato o un tipo di supporto non disponibile o quando un vassoio specificato è vuoto. <ul style="list-style-type: none"> ● Selezionare Attesa affinché il prodotto attenda il caricamento del supporto corretto. ● Selezionare Ignora per eseguire la stampa su un formato diverso dopo un intervallo di tempo specificato. ● Selezionare Annulla per annullare automaticamente il processo di stampa dopo un intervallo di tempo specificato. ● Se non si seleziona né l'opzione Ignora né l'opzione Annulla, nel pannello di controllo verrà richiesto di specificare il numero di secondi di intervallo. Utilizzare i pulsanti freccia per ridurre o aumentare l'intervallo fino a 3.600 secondi.
		Ignora	
Qualità di stampa	Calibra colore	Calibra ora	Consente di eseguire la registrazione del piano dei colori e la calibrazione della densità. Selezionare Calibra ora per effettuare immediatamente la calibrazione. Selezionare Dopo accensione per specificare il periodo di attesa in minuti/ore del prodotto prima che si accenda per effettuare una calibrazione automatica (l'impostazione predefinita è 15 minuti).
		Dopo accensione	
	Limite es. cartuccia	(Intervallo da 1 a 20)	Consente di impostare il valore in corrispondenza del quale viene visualizzato un messaggio che indica che il toner è in esaurimento.
		Sostituzione dei materiali di consumo	Interr. se es. Ignora esaur.
Colore esaurito	Interr. stampa Cont. con nero	Consente di impostare il funzionamento del prodotto quando la cartuccia a colori è vuota. Selezionare Interr. stampa per interrompere tutte le operazioni di stampa fino alla sostituzione della cartuccia oppure selezionare Cont. con nero per continuare la stampa in bianco e nero.	

Tabella 2-5 Menu Config. sistema (continuazione)

Voce del menu	Voce del sottomenu	Voce del sottomenu	Descrizione
Regola allineam. (solo modelli con scheda fotografica)	Stampa pag. test		Consente di stampare un foglio di istruzioni specifico del vassoio e una pagina di prova con un bordo che può essere utilizzato per stimare la regolazione necessaria a centrare l'immagine stampata nella pagina.
	Regola vassoio1		Dopo la stampa della pagina di prova, calibrare il vassoio con le opzioni del menu Regola vassoio1 . Per il vassoio 1 è possibile modificare le seguenti impostazioni: <ul style="list-style-type: none"> ● Spostamento X1 ● Spostamento Y
Impost. volume (solo modelli con scheda fotografica)	Volume allarme	Basso	Consente di impostare i livelli del volume per il prodotto.
	Volume suoneria	Medio	
	Volume tasti	Alto	
	Volume linea telefonica	Disattivato	
Ora/data	Impostazioni relative a formato ora, ora corrente, formato data e data corrente.		Consente di impostare la data e l'ora sul prodotto.
Protez. prodotto	Attivato		Consente di impostare la funzione relativa alla protezione del prodotto. Quando l'opzione è impostata su Attivato , è necessario configurare un numero di identificazione personale (PIN).
	Disattivato		
Font Courier	Normale		Consente di impostare i valori per il font Courier.
	Scuro		

Tabella 2-6 Menu Assistenza

Voce del menu	Voce del sottomenu	Voce del sottomenu	Descrizione
Servizio fax	Cancella fax salvati		Consente di cancellare tutti i fax dalla memoria. Vengono cancellati tutti i fax ricevuti (inclusi quelli non stampati, caricati nel PC e non inviati e quelli non inoltrati), i fax non inviati (inclusi quelli differiti) e tutti i fax stampati ancora presenti in memoria. Non è possibile recuperare i fax eliminati. Il log attività fax viene aggiornato con l'eliminazione di ciascun elemento.
		Esegui test fax	Consente di eseguire un test del fax per verificare che il cavo telefonico sia collegato alla presa corretta e che sia presente il segnale sulla linea telefonica. I risultati vengono forniti in un rapporto stampato.
	Stampa traccia T.30	Adesso	Consente di stampare o programmare un report utilizzato per risolvere i problemi di trasmissione dei fax.
		Mai	
Se errore			
A chiam. term.			
Correz. errori	Attivato	La modalità di correzione degli errori consente alla periferica di invio di ritrasmettere i dati in caso di errore. Per impostazione predefinita, questa opzione è attivata.	
	Disattivato		
	Log servizio fax	Nel log servizio fax sono stampate le ultime 40 voci del log fax.	
Modalità pulizia		Consente di pulire il prodotto quando sulle stampe sono visibili macchie o altri segni. Il processo di pulizia consente di rimuovere la polvere o il toner in eccesso dal percorso della carta. Quando l'opzione è selezionata, il prodotto richiede l'inserimento di carta di formato Letter o A4 nel vassoio 1. Premere OK per avviare il processo di pulizia. Attendere il completamento del processo, quindi eliminare la pagina stampata.	
Risparmio ener.	Disattivato	1 minuto	Consente di specificare il periodo di inattività prima che venga attivata la modalità di pausa del prodotto.

Tabella 2-6 Menu Assistenza (continuazione)

Voce del menu	Voce del sottomenu	Voce del sottomenu	Descrizione
	15 minuti		
	30 minuti		
	1 ora		
	2 ore		
	4 ore		
Velocità USB	Alta		Consente di impostare la velocità USB.
	Full		
Min. arricc. carta	Attivato		Se sono presenti arricciature su tutte le pagine stampate, è possibile ridurle attivando questa opzione.
	Disattivato		Il valore predefinito è Disattivato .
Stampa arch.o	Attivato		Consente di ridurre le sbavature e l'accumulo di residui di toner per le pagine che verranno conservate a lungo.
	Disattivato		Il valore predefinito è Disattivato .
Ripristino predefiniti			Consente di ripristinare i valori predefiniti per tutte le impostazioni personalizzate.

Tabella 2-7 Menu Configurazione della rete

Voce del menu	Voce del sottomenu	Descrizione
Configurazione TCP/IP	Automatico	L'opzione Automatico consente di configurare automaticamente tutte le impostazioni TCP/IP mediante DHCP, BootP o AutoIP.
	Manuale	L'opzione Manuale richiede di configurare manualmente l'indirizzo IP, la maschera di sottorete e il gateway predefinito. Nel pannello di controllo viene richiesto di specificare i valori per ciascuna sezione dell'indirizzo. Utilizzare i pulsanti freccia per aumentare o ridurre il valore. Premere OK per accettare il valore e spostare il cursore sul campo successivo. Dopo aver completato un indirizzo, viene chiesto di confermarlo prima di passare a quello successivo. Dopo aver impostato i tre indirizzi, il prodotto si riavvia automaticamente.
Scheda memoria (solo per prodotti con scheda di memoria)	Attivato	Consente di attivare o disattivare l'utilizzo degli alloggiamenti della scheda di memoria.
	Disattivato	
Crossover autom.	Attivato	Consente di attivare o disattivare l'utilizzo di un cavo di rete standard 10/100 se il prodotto è collegato direttamente a un PC.
	Disattivato	

Tabella 2-7 Menu Configurazione della rete (continuazione)

Voce del menu	Voce del sottomenu	Descrizione
Servizi di rete	IPv4	Consente di impostare l'utilizzo del protocollo IPv4, IPv6 o DHCPv6 sul prodotto.
	IPv6	
	DHCPv6	
Mostra ind. IP	Si	Consente di impostare la visualizzazione dell'indirizzo IP sul pannello di controllo.
	No	
Velocità collegamento	Automatico (Impostazione predefinita)	Consente di impostare manualmente la velocità di collegamento, se necessario.
	10T Full	Una volta impostata la velocità di collegamento, il prodotto si riavvia automaticamente.
	10T Half	
	100TX Full	
	100TX Half	
Ripristino predefiniti		Consente di ripristinare tutti i valori predefiniti per le configurazioni di rete.

Menu specifici delle funzioni

Il prodotto include menu specifici delle funzioni per l'invio di fax, la copia, la scansione e la gestione di foto in una scheda di memoria. Per accedere a questi menu, premere rispettivamente il pulsante **Menu fax**, **Menu copia**, **Menu scansione** o **Menu foto**.

Si tratta delle funzioni supportate dai menu specifici delle funzioni.

- Il menu **Fax** consente di configurare le funzioni di base del fax, ad esempio l'invio di un fax o la modifica della Rubrica, la ristampa dei fax o la stampa di fax memorizzati.
- Il menu **Copia** consente di accedere alle funzioni di base della copia e di personalizzare l'output delle copie.
- Il menu **Scansione** consente di visualizzare un elenco di destinazioni preconfigurate di cartelle ed e-mail fra cui effettuare una scelta.
- Il menu **E-mail** menu (solo Modello fax HP Color LaserJet CM2320 MFP) consente di inviare messaggi e-mail.
- Il menu **Foto** (solo Modello con scheda di memoria HP Color LaserJet CM2320 MFP) consente di visualizzare un elenco di opzioni delle foto per una scheda di memoria valida inserita.

Tabella 2-8 Menu Fax

Voce di menu	Voce del sottomenu	Voce del sottomenu	Descrizione
Invia	Invio di fax		Consente di inviare un fax. La procedura è indicata dalle istruzioni visualizzate.
	Ripetizione		Consente di ricomporre l'ultimo numero selezionato e di inviare nuovamente il fax.
	Invio fax post.		Consente di inviare un fax in un momento e in una data successiva.
	Stato lav. fax		Consente di visualizzare e annullare i processi fax in attesa.
	Risoluzione fax	Standard Fine Superfine Foto	
Ricezione	Stampa fax		Consente di stampare i fax memorizzati quando la funzione di ricezione privata è attiva. Questa voce di menu è visibile solo quando la funzione di ricezione privata è attiva.
	Blocca fax indesiderati	Aggiungi numero Elimina numero Elimina tutte le voci Elenco fax indesiderati	Consente di modificare l'elenco dei fax indesiderati. L'elenco dei fax indesiderati contiene fino a 30 numeri. Quando il prodotto riceve una chiamata da un numero fax indesiderato, il fax in arrivo viene eliminato. Inoltre, registra il fax indesiderato nel registro delle attività insieme alle informazioni di accounting del processo.
	Ristampa i fax		Consente di stampare i fax ricevuti memorizzati.
	Inoltra fax	Attivato Disattivato	Consente di impostare l'invio di tutti i fax ricevuti a un altro apparecchio fax.
	Ricez. polling		Consente di chiamare un altro apparecchio fax su cui è abilitata la funzione di invio tramite polling.

Tabella 2-8 Menu Fax (continuazione)

Voce di menu	Voce del sottomenu	Voce del sottomenu	Descrizione
Rubr. telefonica	Selezionare una voce		Consente di selezionare un utente singolo o una voce di selezione di gruppo per l'invio del fax.
	Impost. indiv.		Consente di modificare le selezioni rapide e le selezioni di gruppo dalla rubrica fax. Nella rubrica del prodotto è possibile salvare fino a 120 voci associate a utenti singoli o gruppi.
	Impost. gruppo		
	Elimina voce	Consente di eliminare una specifica voce della Rubrica.	
	Elimina tutte le voci		Consente di eliminare tutte le voci della Rubrica.
	Rapporto rubrica		Consente di stampare un elenco dei singoli utenti e delle voci di selezione gruppo della Rubrica.

Tabella 2-8 Menu Fax (continuazione)

Voce di menu	Voce del sottomenu	Voce del sottomenu	Descrizione
Rapporti fax	Conferma fax	Mai	Consente di impostare la stampa di un report di conferma dell'invio o della ricezione di un fax.
		Ogni fax	
		Solo invio fax	
		Ricevuta fax	
Includere la prima pagina	Attivato	Disattivato	Consente di inserire una miniatura della prima pagina del fax nel report.
		Report errori fax	Ogni errore
Errore invio			
Errore ricez.			
Report chiamate recenti	Mai		Consente di stampare un report dettagliato relativo all'ultima operazione di invio o ricezione eseguita dal fax.
Log attività fax	Stampa log	Stampa aut. log	Stampa log: consente di stampare un elenco dei fax inviati e ricevuti dal prodotto. Stampa aut. log: selezionare Attivato per stampare automaticamente un rapporto dopo ogni processo fax. Selezionare Disattivato per disattivare la funzione di stampa automatica.
Rapporto rubrica			Consente di stampare un elenco delle selezioni rapide impostate per il prodotto.
Elenco fax indesiderati			Consente di stampare un elenco di numeri telefonici non autorizzati a inviare fax al prodotto.
Report fattur.			Consente di stampare un elenco dei codici di fatturazione utilizzati per i fax in uscita. Questo rapporto consente di visualizzare il numero di fax inviati che sono stati fatturati per ciascun codice. Questa voce di menu è disponibile solo quando la funzione relativa ai codici di fatturazione è attiva.
Report fax			Consente di stampare tutti i report relativi al fax.

Tabella 2-9 Menu Foto

Voce di menu	Voce del sottomenu	Voce del sottomenu	Descrizione	
Visualizzazione di			Consente di visualizzare le foto della scheda di memoria. Utilizzare i pulsanti freccia per scorrere le foto.	
St. rapida	Foto singola		Consente di stampare rapidamente le foto dalla scheda di memoria selezionando i relativi numeri.	
	Tutte le foto (#-#)			
	Intervallo di foto			
	Installazione personalizzata			
Miniatura	Veloce		Consente di stampare le miniature delle foto dalla scheda di memoria (30 per pagina).	
	Ottimale			
Opzioni	Anteprima	Stampa anteprima	Consente di stampare o di effettuare una scansione di un foglio di prova. Il foglio di prova è una pagina di miniature (20 per pagina) generata da una scheda di memoria valida. È possibile effettuare la scansione di un foglio di prova contrassegnato per stampare le immagini selezionate con le dimensioni reali.	
		Scansione anteprima		
	Impost. correnti	Selez. formato imm.		Consente di modificare le impostazioni foto predefinite per il formato dell'immagine, il formato carta, il tipo di carta, il numero di copie e il colore di output (a colori o in bianco e nero).
		Selez. formato carta		
		Selezionare il tipo di carta		
		Numero di copie		
		Colore output		
Ruota foto		Consente di ruotare una foto memorizzata in una scheda di memoria.		
Presentazione		Consente di visualizzare una presentazione delle foto di una scheda di memoria.		

Tabella 2-10 Menu Copia

Voce di menu	Voce del sottomenu	Voce del sottomenu	Descrizione
Copie	(1-99)		Consente di specificare il numero di copie
Formato	Originale (100%)		Consente di specificare il formato della copia.
	Da Legal a Letter=78%		

Tabella 2-10 Menu Copia (continuazione)

Voce di menu	Voce del sottomenu	Voce del sottomenu	Descrizione
	Da Legal a A4=83%		
	Da A4 a Letter=94%		
	Da Letter a A4=97%		
	Pag.intera=91%		
	Adatta a pagina		
	2 pagine per foglio		
	4 pagine per foglio		
	Personalizzato: 25 - 400%		
Ch./Sc.			Consente di specificare il contrasto della copia.
Opzioni	Ottimizza		Consente di selezionare le impostazioni per ottimizzare la qualità della copia stampata.
	Carta copie		Consente di specificare il tipo di carta per le copie.
	Copia multipagina		Consente di copiare più pagine.
	Fascic. copie		Consente di specificare la fascicolazione delle copie.
	Selez. vassoio		Consente di selezionare il vassoio da cui effettuare la copia.
	Copia fronte/retro		Consente di copiare più lati e di effettuare stampe fronte/retro.
Copia bozza			Consente di specificare la qualità di stampa delle copie.
Regol. immagine	Luminosità		Consente di modificare le impostazioni di qualità dell'immagine per una copia.
	Contrasto		
	Nitidezza		
	Sfondo		
	Bilanc. colori		
	Scala grigi		

3 Software per Windows

- [Sistemi operativi Windows supportati](#)
- [Driver per la stampante supportati per Windows](#)
- [Driver di stampa universale HP \(UPD\)](#)
- [Selezionare il driver della stampante corretto per Windows](#)
- [Priorità per le impostazioni di stampa](#)
- [Modifica delle impostazioni del driver della stampante per Windows](#)
- [Tipi di installazione del software per Windows](#)
- [Rimozione del software per Windows](#)
- [Utilità supportate per Windows](#)
- [Software per altri sistemi operativi](#)

Sistemi operativi Windows supportati

Il prodotto supporta i seguenti sistemi operativi Windows:

Installazione software completa

- Windows XP (32 bit)
- Windows Vista (32 e 64 bit)

Driver di stampa e scansione

- Windows XP (64 bit)
- Windows 2000
- Windows 2003 Server (32 e 64 bit)

Driver per la stampante supportati per Windows

 **NOTA:** i driver di emulazione PCL 5 UPD e HP Postscript livello 3 sono disponibili solo presso il sito Web dell'assistenza HP all'indirizzo: www.hp.com/support/LJCM2320

- PCL 5 UPD
- PCL 6
- Emulazione HP postscript livello 3

I driver della stampante includono la Guida in linea, che contiene le istruzioni per le normali attività di stampa e le descrizioni dei relativi pulsanti, caselle di controllo ed elenchi a discesa.

 **NOTA:** la versione del driver PCL 5 utilizzata in questo prodotto è identica a quella utilizzata nel driver di stampa universale HP (UPD) per Windows. Viene installato e utilizzato come le precedenti versioni di PCL 5 e non richiede alcuna configurazione speciale.

Per ulteriori informazioni sul driver UPD, visitare il sito Web all'indirizzo www.hp.com/go/upd.

Driver di stampa universale HP (UPD)

Il driver di stampa universale (UPD) HP per Windows consente di accedere virtualmente a qualsiasi prodotto HP LaserJet istantaneamente e ovunque, senza scaricare driver aggiuntivi. Il driver di stampa HP UPD è realizzato con tecnologie per driver di stampa accuratamente selezionate ed è testato per l'uso con molti programmi software. Si tratta di una soluzione funzionale e affidabile.

Il driver HP UPD consente di comunicare direttamente con ciascun prodotto HP, di ottenere informazioni sulla configurazione e di personalizzare l'interfaccia utente per visualizzare le funzioni specifiche di ciascun prodotto. Le funzioni specifiche disponibili per ciascun prodotto, ad esempio la stampa fronte/retro e la cucitura, sono automaticamente attive e non è necessario abilitarle manualmente.

Per ulteriori informazioni, visitare il sito Web www.hp.com/go/upd.

Modalità di installazione di UPD

Modalità tradizionale

- Utilizzare questa modalità per installare il driver su un solo computer da un CD.
- Se viene installato in questa modalità, UPD viene utilizzato come un driver della stampante tradizionale.
- Se si sceglie questa modalità, è necessario installare UPD separatamente per ciascun computer.

Modalità dinamica

- Utilizzare questa modalità per installare il driver su un computer portatile. In questo modo, è possibile collegarsi a qualsiasi prodotto HP ed eseguire stampe ovunque.
 - Utilizzare questa modalità se si installa UPD per un gruppo di lavoro.
 - Se si sceglie questa modalità, è necessario scaricare UPD da Internet. Vedere www.hp.com/go/upd.
-

Selezionare il driver della stampante corretto per Windows

I driver consentono di accedere alle funzioni della periferica e permettono al computer di comunicare con la periferica stessa mediante un linguaggio di stampa. Per tipi di software e linguaggi aggiuntivi, consultare le note sull'installazione e i file Leggimi sul CD della periferica.

- Per ottenere le migliori prestazioni, utilizzare il driver PCL 6.
- Utilizzare il driver universale PS HP per la stampa con esigenze di emulazione Postscript livello 2 o per il supporto di font flash Postscript.

Priorità per le impostazioni di stampa

Alle modifiche apportate alle impostazioni vengono assegnate priorità in base alla posizione in cui vengono effettuate:

 **NOTA:** a seconda del programma software in uso, è possibile che i nomi dei comandi e delle finestre di dialogo non corrispondano a quelli indicati in questa sezione.

- **Finestra di dialogo Imposta pagina:** fare clic su **Imposta pagina** o su un comando simile sul menu **File** del programma in uso per aprire questa finestra di dialogo. Le modifiche alle impostazioni di questa finestra hanno precedenza rispetto a quelle apportate altrove.
- **Finestra di dialogo Stampa:** fare clic su **Stampa, Imposta pagina** o su un comando simile sul menu **File** del programma in uso per aprire questa finestra di dialogo. Le modifiche alle impostazioni della finestra di dialogo **Stampa** hanno una priorità inferiore e *non* sovrascrivono le modifiche apportate nella finestra di dialogo **Imposta pagina**.
- **Finestra di dialogo Proprietà stampante (driver per stampante):** fare clic su **Proprietà**, nella finestra di dialogo **Stampa**, per aprire il driver della stampante. Le modifiche apportate alle impostazioni nella finestra di dialogo **Proprietà stampante** non hanno alcuna precedenza sulle impostazioni disponibili negli altri strumenti del software di stampa.
- **Impostazioni predefinite del driver della stampante:** le impostazioni predefinite del driver della stampante vengono utilizzate per tutti i processi di stampa, *a meno che* non vengano modificate mediante le finestre di dialogo **Imposta pagina**, **Stampa** o **Proprietà stampante**.
- **Impostazioni del pannello di controllo della stampante:** le modifiche alle impostazioni effettuate dal pannello di controllo hanno una priorità inferiore rispetto a quelle apportate altrove.

Modifica delle impostazioni del driver della stampante per Windows

Per modificare temporaneamente le impostazioni relative a tutti i processi di stampa fino alla successiva chiusura del programma software

1. Fare clic su **Stampa** nel menu **File** del programma software.
2. Selezionare il driver, quindi fare clic su **Proprietà** o **Preferenze**.

La procedura può variare; quella descritta è la procedura più comune.

Per modificare le impostazioni predefinite per tutti i processi di stampa

1. Fare clic su **Start, Impostazioni**, quindi su **Stampanti** (Windows 2000), **Stampanti e fax** (Windows XP Professional e Server 2003) o **Stampanti e altro hardware** (Windows XP Home).

In Windows Vista, fare clic su **Start, Pannello di controllo, Stampante**.

2. Fare clic con il pulsante destro del mouse sull'icona del driver, quindi selezionare **Preferenze di stampa**.

Per modificare le impostazioni di configurazione della periferica

1. Fare clic su **Start, Impostazioni**, quindi su **Stampanti** (Windows 2000), **Stampanti e fax** (Windows XP Professional e Server 2003) o **Stampanti e altro hardware** (Windows XP Home).

In Windows Vista, fare clic su **Start, Pannello di controllo, Stampante**.

2. Fare clic con il pulsante destro del mouse sull'icona del driver, quindi selezionare **Proprietà**.

3. Fare clic sulla scheda **Impostazioni periferica**.
-

Tipi di installazione del software per Windows

Sono disponibili i seguenti tipi di installazione del software:

- **Consigliata.** Consente di installare la soluzione software completa.
- **Rapida.** Consente di installare solo i driver di stampa e scansione. È disponibile un'opzione rapida per i prodotti collegati mediante cavo USB e una per i prodotti collegati tramite rete.

Rimozione del software per Windows

1. Fare clic su **Start**, quindi su **Tutti i programmi**.
2. Fare clic su **HP**, quindi su **HP Color LaserJet serie CM2320 MFP**.
3. Fare clic su **Disinstalla HP Color LaserJet serie CM2320 MFP**, quindi seguire le istruzioni riportate sullo schermo per rimuovere il software.

Utilità supportate per Windows

HP ToolboxFX

È possibile utilizzare il software HP ToolboxFX per eseguire le operazioni indicate di seguito:

- Verificare lo stato della periferica
- Controllare lo stato dei materiali di consumo
- Impostare le notifiche
- Visualizzare la documentazione della periferica
- Accedere agli strumenti di risoluzione dei problemi e di manutenzione

HP ToolboxFX è incluso nell'installazione software consigliata eseguita dal CD-ROM del prodotto.

Per ulteriori informazioni, vedere [Visualizzare il HP ToolboxFX a pagina 192](#).

Server Web incorporato

La periferica è dotata di un server Web incorporato che consente di accedere alle informazioni sulle attività della periferica e della rete. Queste informazioni vengono visualizzate in un browser Web, ad esempio Microsoft Internet Explorer, Netscape Navigator, Apple Safari o Firefox.

Il server Web incorporato si trova nella periferica e non viene installato su un server di rete.

Il server Web incorporato fornisce un'interfaccia alla periferica utilizzabile da chiunque disponga di un computer connesso in rete e di un browser Web standard. Non è richiesta l'installazione o la configurazione di alcun software speciale, tuttavia è necessario disporre di un browser Web supportato. Per accedere al server Web incorporato, digitare l'indirizzo IP della periferica nella riga dell'indirizzo del browser. Per determinare l'indirizzo IP, stampare una pagina di configurazione. Per ulteriori informazioni sulla stampa di una pagina di configurazione, vedere [Pagine di informazioni a pagina 190](#).

Per una spiegazione completa delle funzioni e delle capacità del server Web incorporato, vedere [EWS \(Embedded Web Server, Server Web incorporato\) a pagina 203](#).

HP Web Jetadmin

HP Web Jetadmin è uno strumento basato su browser per la gestione delle stampanti collegate in rete. Si consiglia di installare questo strumento solo sul computer dell'amministratore di rete.

Per scaricare la versione corrente di HP Web Jetadmin e per consultare l'elenco aggiornato dei sistemi host supportati, visitare il sito Web www.hp.com/go/webjetadmin.

Se questo strumento viene installato su un server host, i client Windows possono accedere a HP Web Jetadmin mediante un browser Web supportato (ad esempio Microsoft® Internet Explorer 4.x o Netscape Navigator 4.x o versioni successive) collegandosi all'host HP Web Jetadmin.

Altri componenti e utilità di Windows

- Programma di installazione del software: automatizza l'installazione del sistema di stampa.
- Registrazione in linea sul Web
- Programma di partecipazione per clienti HP

- Aggiornamento software HP
- Photosmart Essential
- HP Solutions Center
- Programma e driver Scansione HP LaserJet

Software per altri sistemi operativi

Sistema operativo	Software
UNIX	Per le reti HP-UX e Solaris, visitare il sito Web www.hp.com/support/net_printing e scaricare il programma di installazione della stampante HP Jetdirect per UNIX.
Linux	Per ulteriori informazioni, visitare il sito Web www.hp.com/go/linuxprinting .

4 Uso del prodotto con Macintosh

- [Software per Macintosh](#)
- [Uso delle funzioni del driver della stampante per Macintosh](#)

Software per Macintosh

Sistemi operativi supportati per Macintosh

La periferica supporta i seguenti sistemi operativi Macintosh:

- Mac OS X v10.3, 10.4 e versioni successive

 **NOTA:** Mac OS v10.4 e le versioni successive supportano i processori Mac Intel Core e PPC.

Driver per la stampante supportati per Macintosh

Il programma di installazione HP include file PPD (PostScript® Printer Description) e PDE (Printer Dialog Extensions).

I file PPD, insieme ai driver per la stampante Apple PostScript, forniscono accesso alle funzioni della periferica. Utilizzare il driver per la stampante Apple PostScript fornito con il computer.

Priorità delle impostazioni di stampa per Macintosh

Alle modifiche apportate alle impostazioni vengono assegnate priorità in base alla posizione in cui vengono effettuate:

 **NOTA:** a seconda del programma software in uso, è possibile che i nomi dei comandi e delle finestre di dialogo non corrispondano a quelli indicati in questa sezione.

- **Finestra di dialogo Imposta pagina:** fare clic su **Imposta pagina** o su un comando simile sul menu **File** del programma in uso per aprire questa finestra di dialogo. Le modifiche alle impostazioni di questa finestra hanno precedenza rispetto a quelle apportate altrove.
- **Finestra di dialogo Stampa:** fare clic su **Stampa, Imposta pagina** o su un comando simile sul menu **File** del programma in uso per aprire questa finestra di dialogo. Le modifiche alle impostazioni della finestra di dialogo **Stampa** hanno una priorità inferiore e *non* sovrascrivono le modifiche apportate nella finestra di dialogo **Imposta pagina**.
- **Finestra di dialogo Proprietà stampante (driver per stampante):** fare clic su **Proprietà**, nella finestra di dialogo **Stampa**, per aprire il driver della stampante. Le modifiche apportate alle impostazioni nella finestra di dialogo **Proprietà stampante** non hanno alcuna precedenza sulle impostazioni disponibili negli altri strumenti del software di stampa.
- **Impostazioni predefinite del driver della stampante:** le impostazioni predefinite del driver della stampante vengono utilizzate per tutti i processi di stampa, *a meno che* non vengano modificate mediante le finestre di dialogo **Imposta pagina**, **Stampa** o **Proprietà stampante**.
- **Impostazioni del pannello di controllo della stampante:** le modifiche alle impostazioni effettuate dal pannello di controllo hanno una priorità inferiore rispetto a quelle apportate altrove.

Modifica delle impostazioni del driver della stampante per Macintosh

Per modificare temporaneamente le impostazioni relative a tutti i processi di stampa fino alla successiva chiusura del programma software	Per modificare le impostazioni predefinite per tutti i processi di stampa	Per modificare le impostazioni di configurazione della periferica
<ol style="list-style-type: none">1. Nel menu Archivio, selezionare Stampa.2. Modificare le impostazioni desiderate nei diversi menu a comparsa.	<ol style="list-style-type: none">1. Nel menu Archivio, selezionare Stampa.2. Modificare le impostazioni desiderate nei diversi menu a comparsa.3. Nel menu a comparsa Preimpostazioni, fare clic su Registra col nome e immettere un nome per la preimpostazione. <p>Le impostazioni vengono salvate nel menu Preimpostazioni. Per utilizzare le nuove impostazioni, è necessario selezionare l'opzione di preimpostazione salvata ogni volta che si apre un programma e si esegue una stampa.</p>	<ol style="list-style-type: none">1. Nel menu Vai del Finder, fare clic su Applicazioni.2. Selezionare Utility, quindi Utility configurazione stampante.3. Fare clic sulla coda di stampa.4. Nel menu Stampanti, fare clic su Mostra Info.5. Fare clic sul menu Opzioni installabili. <p>NOTA: le impostazioni di configurazione potrebbero non essere disponibili nella modalità Classic.</p>

Tipi di installazione software per Macintosh

Installazione del software Macintosh per collegamenti diretti (USB)

1. Inserire il CD della periferica nell'apposita unità, quindi eseguire il programma di installazione. Se il menu del CD non si apre automaticamente, fare doppio clic sull'icona del CD sulla Scrivania.
2. Collegare un cavo USB tra la porta USB della periferica e quella del computer. Utilizzare un cavo USB standard della lunghezza di 2 metri.
3. Fare doppio clic sull'icona **Installer** nella cartella HP LaserJet Installer.
4. Attenersi alle istruzioni visualizzate sullo schermo.

Le code della stampante USB vengono create automaticamente quando la periferica viene collegata al computer. Tuttavia, se il programma di installazione non è stato eseguito prima del collegamento del cavo USB, la coda utilizzerà un file PPD generico. Per utilizzare un file PPD diverso per la coda, effettuare la seguente procedura.

Installazione del software Macintosh per le reti

1. Collegare il cavo di rete alla periferica e a una porta di rete.
2. Inserire il CD nell'unità CD-ROM. Se il CD non viene eseguito automaticamente, fare doppio clic sull'icona del CD sulla Scrivania.
3. Fare doppio clic sull'icona **Installer** nella cartella HP LaserJet Installer.
4. Attenersi alle istruzioni visualizzate sullo schermo.

Rimozione del software dai sistemi operativi Macintosh

1. Per rimuovere il software da un computer Macintosh, trascinare i file PPD nel Cestino.
2. Eseguire il programma di disinstallazione dalla cartella del prodotto HP.

Utilità supportate per Macintosh

Server Web incorporato

La periferica è dotata di un server Web incorporato che consente di accedere alle informazioni sulle attività della periferica e della rete. Queste informazioni vengono visualizzate in un browser Web, come Netscape Navigator, Apple Safari o Firefox.

Il server Web incorporato risiede nella periferica. È disponibile in rete e nelle periferiche collegate direttamente.

Il server Web incorporato costituisce un'interfaccia della periferica utilizzabile con un computer connesso in rete e con un browser Web standard. Non è necessario installare o configurare alcun software specifico, ma sul computer deve essere disponibile un browser Web supportato. Per accedere al server Web incorporato, fare clic su **Effettuare la manutenzione della periferica** in HP Director.

Per una spiegazione completa delle funzioni e delle capacità del server Web incorporato, vedere [EWS \(Embedded Web Server, Server Web incorporato\) a pagina 203](#).

Uso delle funzioni del driver della stampante per Macintosh

Stampa

Creazione e uso delle preimpostazioni di stampa in Macintosh

Utilizzare le preimpostazioni di stampa per salvare le selezioni correnti del driver della stampante per uso futuro.

Creazione di una preimpostazione di stampa

1. Fare clic su **Stampa** nel menu **File**.
2. Selezionare il driver.
3. Selezionare le impostazioni di stampa.
4. Nella casella **Preimpostazioni**, fare clic su **Salva con nome...**, quindi digitare un nome per la preimpostazione.
5. Fare clic su **OK**.

Uso delle preimpostazioni di stampa

1. Fare clic su **Stampa** nel menu **File**.
2. Selezionare il driver.
3. Nella casella **Preimpostazioni**, selezionare la preimpostazione di stampa che si desidera utilizzare.

 **NOTA:** per utilizzare le impostazioni predefinite del driver della stampante, selezionare **Impostazioni predefinite di fabbrica**.

Ridimensionamento dei documenti o stampa su un formato carta personalizzato

È possibile ridimensionare un documento per adattarlo a diversi formati carta.

1. Fare clic su **Stampa** nel menu **File**.
2. Aprire il menu **Gestione carta**.
3. Nell'area **Formato carta di destinazione**, selezionare **Adatta al formato carta**, quindi scegliere il formato desiderato nell'elenco a discesa.
4. Se si desidera utilizzare solo formati carta più piccoli del documento, selezionare **Solo riduzione**.

Stampa di una pagina di copertina

È possibile stampare una copertina separata contenente un messaggio (ad esempio "Riservato") per i documenti.

1. Fare clic su **Stampa** nel menu **File**.
2. Selezionare il driver.

3. Aprire il menu a comparsa **Copertina**, quindi scegliere se stampare la copertina **Prima del documento** o **Dopo il documento**.
4. Nel menu a comparsa **Tipo copertina**, selezionare il messaggio che si desidera stampare sulla pagina di copertina.

 **NOTA:** per stampare una copertina vuota, selezionare **Standard** come **Tipo copertina**.

Uso delle filigrane

Per filigrana si intende una dicitura, ad esempio "Riservato", stampata sullo sfondo delle pagine di un documento.

1. Fare clic su **Stampa** nel menu **File**.
2. Aprire il menu **Filigrane**.
3. Accanto a **Modalità**, selezionare il tipo di filigrana che si desidera utilizzare. Selezionare **Filigrana** per stampare un messaggio semi trasparente. Selezionare **Overlay** per stampare un messaggio non trasparente.
4. Accanto a **Pagine**, impostare la stampa della filigrana su tutte le pagine o solo sulla prima.
5. Accanto a **Testo**, selezionare un messaggio standard oppure scegliere **Personalizzato** e digitare un nuovo messaggio nella casella.
6. Selezionare le opzioni per le impostazioni rimanenti.

Stampa di più pagine su un foglio in Macintosh

È possibile stampare più pagine su un unico foglio di carta. Questa funzione fornisce una soluzione conveniente per la stampa di bozze.

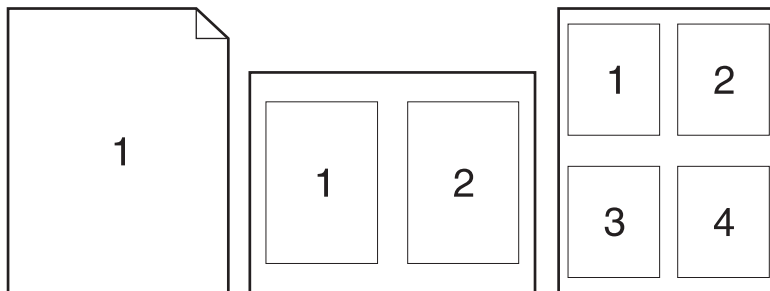

1. Fare clic su **Stampa** nel menu **File**.
2. Selezionare il driver.
3. Aprire il menu a comparsa **Formato**.
4. Accanto a **Pagine per foglio**, selezionare il numero di pagine che si desidera stampare su ciascun foglio (1, 2, 4, 6, 9 o 16).

5. Accanto a **Orientamento**, selezionare l'ordine e la disposizione delle pagine sul foglio.
6. Accanto a **Bordi**, selezionare il tipo di bordo da stampare intorno a ciascuna pagina sul foglio.

Stampa su entrambi i lati della pagina (fronte/retro)

Uso della stampa fronte/retro automatica

1. In uno dei vassoi inserire una quantità di carta sufficiente per il processo di stampa. In caso di utilizzo di carta speciale, ad esempio carta intestata, caricarla effettuando una delle operazioni descritte di seguito.
 - Nel vassoio 1 caricare la carta intestata con il lato di stampa rivolto verso l'alto, inserendo per primo nella stampante il bordo inferiore.
 - Per tutti gli altri vassoi, caricare la carta intestata con il lato di stampa rivolto verso l'alto e il bordo superiore rivolto verso la parte posteriore del vassoio.
-
- △ **ATTENZIONE:** per evitare inceppamenti durante la stampa fronte/retro, caricare carta con grammature comprese fra 60 g/m² e 163 g/m².
-
2. Nel menu **File**, fare clic su **Stampa**.
 3. Aprire il menu a comparsa **Layout**.
 4. A fianco di **Due lati**, selezionare **Rilegatura lato lungo** o **Rilegatura lato corto**.
 5. Fare clic su **Stampa**.

Stampa manuale su entrambi i lati

1. Inserire una quantità di carta sufficiente per il processo di stampa in uno dei vassoi. Se si desidera caricare una carta speciale, ad esempio carta intestata, caricarla in uno dei seguenti modi:
 - Per il vassoio 1, caricare la carta intestata con il lato stampato rivolto verso l'alto e il bordo inferiore rivolto verso la stampante.
 - Per tutti gli altri vassoi, caricare la carta intestata con il lato di stampa rivolto verso l'alto e il bordo superiore rivolto verso la parte posteriore del vassoio.
-
- △ **ATTENZIONE:** per evitare inceppamenti durante la stampa fronte/retro, caricare carta con grammature comprese fra 60 g/m² e 163 g/m².
-
2. Fare clic su **Stampa** nel menu **File**.
 3. Nel menu a comparsa **Finitura**, selezionare **Duplex manuale**.
 4. Fare clic su **OK**.
 5. Fare clic su **Stampa**. Seguire le istruzioni nella finestra a comparsa visualizzata prima di inserire la risma stampata nel vassoio per eseguire la stampa del secondo lato.
 6. Se richiesto, premere il pulsante appropriato del pannello di controllo per continuare.

Uso del menu Servizi

Se la periferica è collegata in rete, utilizzare il menu **Servizi** per visualizzare le informazioni relative alla periferica e allo stato dei materiali di consumo.

1. Fare clic su **Stampa** nel menu **File**.
2. Aprire il menu **Servizi**.
3. Selezionare un'attività di manutenzione nell'elenco a discesa, quindi fare clic su **Avvia**. Il server Web incorporato visualizza la pagina contenente le informazioni relative all'attività selezionata.
4. Per visitare i siti Web di assistenza per la periferica in uso, selezionare un'opzione di Servizi Internet nell'elenco a discesa, quindi scegliere **Vai**.

Scansione

Per ulteriori informazioni relative alle operazioni e alle impostazioni descritte in questa sezione, consultare la Guida in linea di HP Director.

Operazioni di scansione

Per effettuare la scansione su un programma software, sottoporre a scansione un elemento utilizzando il programma stesso. Tutti i programmi conformi a TWAIN sono in grado di effettuare la scansione di un'immagine. Se il programma che si sta utilizzando non è conforme a TWAIN, è possibile salvare l'immagine sottoposta a scansione in un file, quindi spostare, aprire o importare il file nel programma software.

Utilizzo della scansione pagina per pagina

1. Sollevare il coperchio dello scanner a superficie piana e caricare l'originale con il lato da sottoporre a scansione rivolto verso il basso e l'angolo superiore sinistro collocato in corrispondenza dell'angolo inferiore destro del vetro. Chiudere il coperchio con delicatezza.
2. Fare doppio clic sull'alias di HP Director visualizzato sul desktop.
3. Fare clic su HP Director, quindi su **Scansione** per visualizzare la finestra di dialogo di **HP**.
4. Fare clic su **Scansione**.
5. Per sottoporre a scansione più pagine, caricare la pagina successiva e fare clic su **Scansione**. Ripetere la procedura fino a completare la scansione di tutte le pagine.
6. Fare clic su **Fine**, quindi su **Destinazioni**.

Scansione dall'ADF

1. Caricare le pagine nell'ADF con il lato di stampa rivolto verso l'alto e il bordo superiore inserito per primo.
2. In HP Director, fare clic su **Scansione** per aprire la finestra di dialogo HP.
3. Fare clic su **Acquisisci per primo** o su **Acquisisci tutto**.
4. Fare clic su **Fine**, quindi selezionare le destinazioni di scansione.

Scansione su file

1. In **Destinazioni** scegliere **Salva su file**.
2. Assegnare un nome al file e specificare la posizione della destinazione.
3. Fare clic su **Salva**. L'originale viene sottoposto a scansione e salvato.

Scansione in posta elettronica

1. In **Destinazioni** scegliere **E-mail**.
2. Viene visualizzato un messaggio e-mail vuoto con il documento acquisito allegato.
3. Aggiungere un destinatario, il testo o altri allegati, quindi fare clic su **Invia**.

Fax (solo Modello fax HP LaserJet CM2320 / Modello con scheda di memoria CM2320)

1. Nel menu **File** del programma software, selezionare **Stampa**.
2. Fare clic su **PDF**, quindi selezionare **Invia PDF via fax**.
3. Inserire un numero di fax nel campo **A**.
4. Per includere una copertina per il fax, selezione **Usa pagina di copertina**, quindi specificare l'oggetto e digitare il messaggio da inserire nella pagina di copertina (opzionale).
5. Fare clic su **Fax**.

Foto

In HP Director, fare clic sull'icona **Foto** per avviare il software Photosmart Essential. Utilizzare il software per importare le foto da una scheda di memoria, nonché modificare e stampare le foto dal PC.

5 Connettività

- [Sistemi operativi di rete supportati](#)
- [Collegamento USB](#)
- [Esclusione di responsabilità relativa alla condivisione della stampante](#)
- [Protocolli di rete supportati](#)
- [Installazione del prodotto in rete](#)
- [Configurazione del prodotto in rete](#)

 **NOTA:** la configurazione delle impostazioni TCP/IP è un'operazione complessa e dovrebbe essere eseguita solo da amministratori di rete esperti. Per configurare determinate impostazioni TCP/IP per il prodotto, BOOTP necessita di un server. Anche DHCP necessita di un server, ma le impostazioni TCP/IP del prodotto non vengono configurate. Infine, è possibile configurare manualmente determinate impostazioni TCP/IP dal pannello di controllo, dal server Web incorporato, da HP ToolboxFX o da HP Web Jetadmin. Per ulteriori istruzioni e per la configurazione di rete, rivolgersi al provider di rete.

Sistemi operativi di rete supportati

I seguenti sistemi operativi supportano la stampa in rete:

Installazione software completa

- Windows XP (32 e 64 bit)
- Windows Vista (32 e 64 bit)
- Mac OS X v10.3, v10.4 e versioni successive

Driver di stampa e scansione Solo driver della stampante

- Windows 2000
- Windows 2003 Server (32 e 64 bit)
- Linux (solo Web)
- Script dei modelli UNIX (solo Web)

Collegamento USB

 **NOTA:** *non* collegare il cavo USB prima di installare il software. Il programma di installazione indicherà quando collegare il cavo USB.

Questo prodotto supporta un collegamento USB 2.0. Per la stampa è necessario utilizzare un cavo USB di tipo A/B.

1. Inserire il CD del prodotto nel computer. Se il programma di installazione del software non viene avviato, individuare il file setup.exe del CD e fare doppio clic su di esso.
2. Seguire le istruzioni del programma di installazione.
3. Attendere il completamento del processo di installazione, quindi riavviare il computer.

Esclusione di responsabilità relativa alla condivisione della stampante

Le reti peer-to-peer sono funzioni dei sistemi operativi Microsoft, pertanto non sono supportate dai driver della stampante HP. Visitare il sito Web Microsoft all'indirizzo www.microsoft.com.

Protocolli di rete supportati

Il prodotto supporta il protocollo di rete TCP/IP. Si tratta del protocollo di rete più comunemente usato e accettato. Molti servizi di rete utilizzano questo protocollo. Inoltre, il prodotto supporta IPv4 e IPv6. Nelle tabelle riportate di seguito sono elencati i servizi/protocolli di rete supportati dal prodotto.

Tabella 5-1 Stampa

Nome del servizio	Descrizione
port9100 (Modalità diretta)	Servizio di stampa
Line printer daemon (LPD)	Servizio di stampa

Tabella 5-2 Rilevamento prodotto di rete

Nome del servizio	Descrizione
SLP (Service Location Protocol)	Protocollo di rilevamento periferica, utilizzato per rilevare e configurare le periferiche di rete. Utilizzato principalmente dai programmi software basati su Microsoft.
mDNS (multicast Domain Name Service, denominato anche "Rendezvous" o "Bonjour")	Protocollo di rilevamento periferica, utilizzato per rilevare e configurare le periferiche di rete. Utilizzato principalmente dai programmi software basati su Apple Macintosh.
ws-discover	Utilizzato dai programmi software basati su Microsoft
LLMNR	Utilizzato se i servizi DNS non sono disponibili

Tabella 5-3 Messaggistica e gestione

Nome del servizio	Descrizione
HTTP (Hypertext Transfer Protocol)	Consente la comunicazione dei browser Web con il server Web incorporato.
Server Web incorporato (EWS)	Consente di gestire il prodotto tramite un browser Web.
SNMP (Simple Network Management Protocol)	Utilizzato dai programmi di rete per la gestione del prodotto. Gli oggetti SNMP V1 e MIB-II (Management Information Base) standard sono supportati.

Tabella 5-4 Configurazione dell'indirizzo IP

Nome del servizio	Descrizione
DHCP (Dynamic Host Configuration Protocol), IPv4 e IPv6	Per l'assegnazione automatica dell'indirizzo IP. Il server DHCP fornisce un indirizzo IP al prodotto. Generalmente non è necessario alcun intervento per assegnare un indirizzo IP al prodotto da un server DHCP.
BOOTP (Bootstrap Protocol)	Per l'assegnazione automatica dell'indirizzo IP. Il server BOOTP fornisce un indirizzo IP al prodotto. Affinché il server BOOTP possa assegnare un indirizzo IP al prodotto, è necessario che l'amministratore specifichi l'indirizzo hardware MAC del prodotto su tale server.
IP Auto	Per l'assegnazione automatica dell'indirizzo IP. Se non è presente né un server DHCP né un server BOOTP, questo

Tabella 5-4 Configurazione dell'indirizzo IP (continuazione)

Nome del servizio	Descrizione
	servizio consente al prodotto di generare un indirizzo IP univoco.

Installazione del prodotto in rete

Con questo tipo di configurazione, il prodotto è collegato direttamente alla rete e può essere configurato in modo da consentire a tutti i computer in rete di stampare direttamente sul prodotto.

 **NOTA:** si tratta della configurazione di rete consigliata per il prodotto.

1. Prima dell'accensione, collegare il prodotto direttamente alla rete inserendo un cavo di rete nell'apposita porta del prodotto.
2. Accendere il prodotto, attendere 2 minuti, quindi stampare una pagina di configurazione dal pannello di controllo.

 **NOTA:** prima di effettuare l'operazione successiva, accertarsi che nella pagina di configurazione sia presente un indirizzo IP. Se non è presente alcun indirizzo IP, stampare nuovamente la pagina di configurazione.

3. Inserire il CD del prodotto nel computer. Se il programma di installazione del software non viene avviato, individuare il file setup.exe del CD e fare doppio clic su di esso.
4. Seguire le istruzioni del programma di installazione.

 **NOTA:** quando il programma di installazione richiede un indirizzo di rete, inserire l'indirizzo IP riportato nella pagina di configurazione stampata prima di avviare il programma o cercare il prodotto sulla rete.

5. Attendere il completamento del processo di installazione, quindi riavviare il computer.

Configurazione del prodotto in rete

Visualizzazione delle impostazioni

Pagina di configurazione di rete

Nella pagina di configurazione di rete sono elencate le impostazioni e le proprietà correnti della scheda di rete del prodotto. Per stampare la pagina di configurazione di rete dal prodotto, attenersi alla procedura riportata di seguito.

1. Sul pannello di controllo, premere **Impostazione**.
2. Utilizzare i pulsanti freccia per selezionare **Report**, quindi premere **OK**.
3. Utilizzare i pulsanti freccia per selezionare **Report rete**, quindi premere **OK**.

Pagina di configurazione

Nella pagina di configurazione sono elencate le impostazioni e le proprietà correnti del prodotto. È possibile stampare una pagina di configurazione dal prodotto o da HP ToolboxFX. Per stampare la pagina di configurazione dal prodotto, attenersi alla procedura riportata di seguito.

1. Sul pannello di controllo, premere **Impostazione**.
2. Utilizzare i pulsanti freccia per selezionare **Report**, quindi premere **OK**.
3. Utilizzare i pulsanti freccia per selezionare **Report config.**, quindi premere **OK**.

Viene stampata anche una seconda pagina contenente i dettagli relativi alle impostazioni fax del prodotto nelle sezioni **Impostazioni fax** e **Impostazioni immagini**.

Modifica delle impostazioni

È possibile utilizzare il server Web incorporato o HP ToolboxFX per visualizzare o modificare le impostazioni di configurazione IP. Per accedere al server Web incorporato, inserire l'indirizzo IP del prodotto nella barra degli indirizzi di un browser Web.

È possibile visualizzare il software HP ToolboxFX quando il prodotto è collegato direttamente a un computer o alla rete. Per utilizzare HP ToolboxFX, è necessario eseguire un'installazione completa del software.

Aprire HP ToolboxFX mediante una delle modalità indicate di seguito:

- Nella barra delle applicazioni di Windows, fare doppio clic sull'icona HP ToolboxFX.
- Nel menu **Start** di Windows, fare clic su **Programmi** (o **Tutti i programmi** in Windows XP), **HP**, quindi fare clic sul nome del prodotto e su **HP ToolboxFX**.

In HP ToolboxFX, fare clic sulla scheda **Impostazioni di rete**.

Nella scheda **Rete** (server Web incorporato) o **Impostazioni di rete** (HP ToolboxFX), è possibile modificare le seguenti configurazioni:

- Nome host
- Indirizzo IP manuale

- Maschera di sottorete manuale
- Gateway predefinito manuale

 **NOTA:** se si modifica la configurazione di rete, potrebbe essere necessario cambiare l'URL inserito nel browser per comunicare nuovamente con il prodotto. Durante il ripristino della rete, il prodotto non è disponibile per alcuni secondi.

Impostazione della password

Per informazioni sull'impostazione della password del prodotto, vedere [Attivazione della protezione con password dal pannello di controllo a pagina 205](#).

Indirizzo IP

L'indirizzo IP può essere impostato manualmente oppure può essere configurato automaticamente mediante DHCP, BootP o AutoIP.

Configurazione manuale

1. Sul pannello di controllo, premere **Impostazione**.
2. Utilizzare i pulsanti freccia per selezionare **Configurazione della rete**, quindi premere **OK**.
3. Utilizzare i pulsanti freccia per selezionare **Config. TCP/IP**, quindi premere **OK**.
4. Utilizzare i pulsanti freccia per selezionare **Manuale**, quindi premere **OK**.
5. Utilizzare i pulsanti alfanumerici per digitare l'indirizzo IP, quindi premere **OK**.
6. Se l'indirizzo IP è errato, utilizzare i pulsanti freccia per selezionare **No**, quindi premere **OK**. Eseguire nuovamente l'operazione descritta al punto 5 con l'indirizzo IP corretto e ripeterla per la maschera di sottorete e le impostazioni del gateway predefinito.

Configurazione automatica

1. Sul pannello di controllo, premere **Impostazione**.
2. Utilizzare i pulsanti freccia per selezionare **Configurazione della rete**, quindi premere **OK**.
3. Utilizzare i pulsanti freccia per selezionare **Config. TCP/IP**, quindi premere **OK**.
4. Utilizzare i pulsanti freccia per selezionare **Automatico**, quindi premere **OK**.

Potrebbero essere necessari alcuni minuti prima di poter utilizzare l'indirizzo IP automatico.

 **NOTA:** per abilitare o disabilitare determinate modalità IP automatiche, ad esempio BOOTP, DHCP o AutoIP, è possibile modificare queste impostazioni mediante il server Web incorporato o HP ToolboxFX.

Visualizzazione dell'indirizzo IP sul pannello di controllo

1. Sul pannello di controllo, premere **Impostazione**.
2. Utilizzare i pulsanti freccia per selezionare **Configurazione della rete**, quindi premere **OK**.
3. Utilizzare i pulsanti freccia per selezionare **Mostra ind. IP**, quindi premere **OK**.

 **NOTA:** per visualizzare l'indirizzo IP nel Server Web incorporato o in HP ToolboxFX, selezionare la scheda **Impostazioni di rete avanzate**.

Impostazioni IPv4 e IPv6

È possibile configurare manualmente solo il protocollo IPv4. È possibile impostare il protocollo IPv4 da HP ToolboxFX o dal pannello di controllo del prodotto. Il protocollo IPv6 può essere selezionato solo dal pannello di controllo del prodotto.

Impostazione della velocità di collegamento

 **NOTA:** l'errata modifica della velocità di collegamento può impedire al prodotto di comunicare con le altre periferiche di rete. Nella maggior parte dei casi, si consiglia di lasciare il prodotto in modalità automatica. Dopo aver eseguito le modifiche, è possibile che il prodotto si spenga e si riaccenda. Si consiglia di effettuare le modifiche solo quando il prodotto è inattivo.

1. Sul pannello di controllo, premere **Impostazione**.
2. Utilizzare i pulsanti freccia per selezionare **Configurazione della rete**, quindi premere **OK**.
3. Utilizzare i pulsanti freccia per selezionare **Velocità collegamento**, quindi premere **OK**.
4. Utilizzare i pulsanti freccia per selezionare una delle seguenti impostazioni:
 - Automatica
 - 10T Full
 - 10T Half
 - 100TX Full
 - 100TX Half

 **NOTA:** l'impostazione deve corrispondere a quella del prodotto di rete a cui ci si collega (hub, switch, gateway, router o computer di rete).

5. Premere **OK**. Il prodotto si spegne e si riaccende.

6 Carta e supporti di stampa

- [Come utilizzare la carta e i supporti di stampa](#)
- [Formati supportati di carta e di altri supporti di stampa](#)
- [Tipi di carta supportati e capacità dei vassoi](#)
- [Indicazioni relative alla carta o ai supporti di stampa speciali](#)
- [Caricamento della carta e dei supporti di stampa](#)
- [Configurazione dei vassoi](#)

Come utilizzare la carta e i supporti di stampa

Questo prodotto supporta una varietà di carta e altri supporti di stampa in conformità con le indicazioni di questo manuale. Se si utilizzano supporti che non corrispondono a questi criteri, possono insorgere problemi di:

- Qualità di stampa scadente
- Maggior numero di inceppamenti
- Usura prematura della stampante e necessità di riparazioni

Per risultati ottimali, utilizzare solo carta e supporti di stampa HP per stampanti laser o multiuso. Non utilizzare carta o supporti di stampa per stampanti a getto di inchiostro. Hewlett-Packard Company sconsiglia l'uso di supporti di altri produttori poiché non può garantirne la qualità.

È possibile che alcuni supporti, pure corrispondenti a tutti i criteri esposti in questa guida, non producano risultati soddisfacenti. Ciò potrebbe derivare da un trattamento improprio della carta, da livelli di umidità e temperatura non accettabili o da altre variabili che Hewlett-Packard non può controllare.

△ **ATTENZIONE:** l'uso di un tipo di supporto non conforme alle indicazioni della Hewlett-Packard può danneggiare la stampante e richiederne la riparazione. In questo caso, la riparazione non è coperta dalla garanzia o dal contratto di assistenza Hewlett-Packard.

Formati supportati di carta e di altri supporti di stampa

Questo prodotto supporta molti formati carta e può utilizzare vari tipi di supporti di stampa.

 **NOTA:** per ottenere risultati ottimali, selezionare il formato e il tipo di carta appropriati e specificare il driver di stampa prima di avviare il processo.

Tabella 6-1 Formati supportati di carta e di altri supporti di stampa

Formato	Dimensioni	Vassoio 1	Vassoi 2 e 3
Letter	216 x 279 mm	✓	✓
Legal	216 x 356 mm	✓	✓
A4	210 x 297 mm	✓	✓
Executive	184 x 267 mm	✓	✓
A3	297 x 420 mm		
A5	148 x 210 mm	✓	✓
A6	105 x 148 mm	✓	✓
B5 (JIS)	182 x 257 mm	✓	✓
16 k	197 x 273 mm	✓	
16 k	195 x 270 mm	✓	
16 k	184 x 260 mm	✓	✓
8,5 x 13	216 x 330 mm	✓	✓
4 x 6 ¹	107 x 152 mm	✓	✓
5 x 8 ¹	127 x 203 mm	✓	✓
10 x 15 cm ¹	100 x 150 mm	✓	✓
Personalizzato	Vassoio 1: minimo—76 x 127 mm; massimo—216 x 356 mm	✓	
	Vassoi 2 e 3: Minimo—100 x 148 mm; Massimo—216 x 356 mm		✓

¹ Questi formati sono supportati come formati personalizzati.

Tabella 6-2 Buste e cartoline supportate

Formato	Dimensioni	Vassoio 1	Vassoi 2 e 3
Busta #10	105 x 241 mm	✓	✓
Busta DL	110 x 220 mm	✓	✓

Tabella 6-2 Buste e cartoline supportate (continuazione)

Formato	Dimensioni	Vassoio 1	Vassoi 2 e 3
Busta C5	162 x 229 mm	✓	✓
Busta B5	176 x 250 mm	✓	✓
Busta Monarch	98 x 191 mm	✓	✓
Cartolina	100 x 148 mm	✓	✓
Cartolina doppia	148 x 200 mm	✓	✓

Tipi di carta supportati e capacità dei vassoi

Tipo di supporto	Dimensioni ¹	Peso	Capacità ²	Orientamento della carta
Carta, inclusi i seguenti tipi: <ul style="list-style-type: none"> • Comune • Intestata • Colorata • Prestampata • Perforata • Riciclata 	Minimo: 76 x 127 mm (3 x 5 pollici) Massimo: 216 x 356 mm (8.5 x 14 pollici)	60 - 90 g/m ² (16 - 24 lb)	Vassoio 1: fino a 50 fogli Vassoi 2 e 3: fino a 250 fogli 75 g/m ² (20 lb)	Lato di stampa rivolto verso l'alto, con il bordo superiore rivolto verso la parte posteriore del vassoio
Carta spessa	Uguali a quelle della carta	Fino a 200 g/m ² (53 lb)	Vassoio 1: solo foglio singolo Vassoi 2 e 3: altezza risma fino a 25 mm (0,98 pollici)	Lato di stampa rivolto verso l'alto, con il bordo superiore rivolto verso la parte posteriore del vassoio
Carta per copertine	Uguali a quelle della carta	Fino a 200 g/m ² (53 lb)	Vassoio 1: solo foglio singolo Vassoi 2 e 3: altezza risma fino a 25 mm (0,98 pollici)	Lato di stampa rivolto verso l'alto, con il bordo superiore rivolto verso la parte posteriore del vassoio
Carta lucida Carta fotografica	Uguali a quelle della carta	Fino a 220 g/m ² (59 lb)	Vassoio 1: solo foglio singolo Vassoi 2 e 3: altezza risma fino a 25 mm (0,98 pollici)	Lato di stampa rivolto verso l'alto, con il bordo superiore rivolto verso la parte posteriore del vassoio
Lucidi	A4 o Lettera	Spessore: compreso tra 0,12 e 0,13 mm (4,7-5,1 mil)	Vassoio 1: solo foglio singolo Vassoi 2 e 3: altezza risma fino a 25 mm (0,98 pollici)	Lato di stampa rivolto verso l'alto, con il bordo superiore rivolto verso la parte posteriore del vassoio
Etichette ³	A4 o Lettera	Spessore: fino a 0,23 mm (9 mil)	Vassoio 1: solo foglio singolo Vassoi 2 e 3: altezza risma fino a 25 mm (0,98 pollici)	Lato di stampa rivolto verso l'alto, con il bordo superiore rivolto verso la parte posteriore del vassoio
Buste	<ul style="list-style-type: none"> • COM 10 • Monarch • DL • C5 • B5 	Fino a 90 g/m ² (24 lb)	Vassoio 1: fino a 10 buste Vassoi 2 e 3: fino a 30 buste	Lato di stampa rivolto verso l'alto, con il bordo di affrancatura rivolto verso la parte posteriore del vassoio

Tipo di supporto	Dimensioni ¹	Peso	Capacità ²	Orientamento della carta
Cartoline o schede	100 x 148 mm (3.9 x 5.8 pollici)		Vassoio 1: solo foglio singolo Vassoi 2 e 3: altezza risma fino a 25 mm (0,98 pollici)	Lato di stampa rivolto verso l'alto, con il bordo superiore rivolto verso la parte posteriore del vassoio

¹ Il prodotto è compatibile con un'ampia gamma di supporti di formati standard e personalizzati. L'elenco dei formati supportati è disponibile nel driver per la stampa.

² La capacità varia in funzione della grammatura e dello spessore dei supporti, oltre che delle condizioni ambientali.

³ Levigatezza: compresa tra 100 e 250 (Sheffield)

Indicazioni relative alla carta o ai supporti di stampa speciali

Questo prodotto supporta la stampa su supporti speciali. Utilizzare le seguenti indicazioni per ottenere risultati. Durante l'utilizzo di carta o di altri supporti di stampa speciali, assicurarsi di impostare sul driver di stampa il tipo e il formato corretto in modo da ottenere risultati di stampa ottimali.

△ **ATTENZIONE:** le stampanti HP LaserJet utilizzano fusori per regolare lo scorrimento delle particelle di toner sulla carta, garantendo punti estremamente precisi. La carta per stampanti laser HP è progettata per resistere alle alte temperature. L'utilizzo di carta per stampanti a getto di inchiostro non specificamente progettate per questa tecnologia potrebbe danneggiare la stampante.

Tipo di supporto	Cosa fare	Cosa non fare
Buste	<ul style="list-style-type: none"> Riporre le buste in piano. Utilizzare buste in cui le giunzioni ricoprano l'intero lato della busta, fino all'angolo. Utilizzare strisce adesive a strappo adatte alle stampanti laser. 	<ul style="list-style-type: none"> Non utilizzare buste che siano stropicciate, intaccate o danneggiate in altro modo. Non utilizzare buste che contengono graffette, fibbie, finestre o rivestimenti patinati. Non utilizzare adesivi autocollanti o altri materiali sintetici.
Etichette	<ul style="list-style-type: none"> Utilizzare solo etichette che non presentano parti esposte. Utilizzare etichette ben piatte. Utilizzare esclusivamente fogli di etichette interi. 	<ul style="list-style-type: none"> Non utilizzare etichette stropicciate, con bolle d'aria o danneggiate in altro modo. Non stampare in modo parziale sui fogli di etichette.
Lucidi	<ul style="list-style-type: none"> Impiegare solo lucidi che siano approvati per l'uso con stampanti laser. Posizionare i lucidi su una superficie liscia dopo averli rimossi dal dispositivo. 	<ul style="list-style-type: none"> Non utilizzare supporti media trasparenti che non siano approvati per l'uso con stampanti laser.
Moduli prestampati o carta intestata	<ul style="list-style-type: none"> Utilizzare solo moduli prestampati o carta intestata che siano approvati per l'uso con stampanti laser. 	<ul style="list-style-type: none"> Non utilizzare carta intestata molto in rilievo o che contenga materiale metallico.

Tipo di supporto	Cosa fare	Cosa non fare
Carta pesante	<ul style="list-style-type: none"> Utilizzare solo carta pesante che sia approvata per l'uso con stampanti laser e che corrisponda alle specifiche previste per questo prodotto. 	<ul style="list-style-type: none"> Non utilizzare carta più pesante rispetto alla specifica di supporto raccomandata per questo prodotto, tranne nel caso in cui si tratti di carta HP già approvata per essere utilizzata con questo tipo di prodotto.
Carta lucida o patinata	<ul style="list-style-type: none"> Utilizzare esclusivamente carta che sia approvata per l'uso con stampanti laser. 	<ul style="list-style-type: none"> Non utilizzare carta lucida o patinata progettata per l'uso con stampanti a getto d'inchiostro.

Caricamento della carta e dei supporti di stampa

Vassoio 1

Il vassoio 1 contiene massimo 50 fogli da 75 g/m² o cinque buste, dieci lucidi o dieci cartoline. È inoltre possibile utilizzare questo vassoio per stampare la prima pagina del documento su un tipo di supporto diverso da quello utilizzato per le pagine successive.

1. Aprire il vassoio 1.

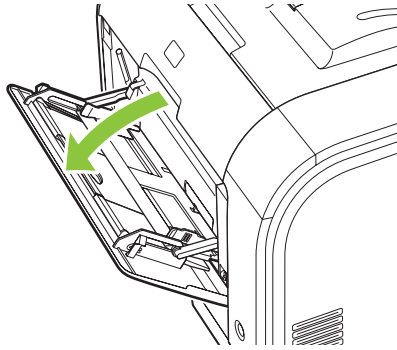

2. Se si stanno caricando supporti lunghi, estrarre l'estensione del vassoio.

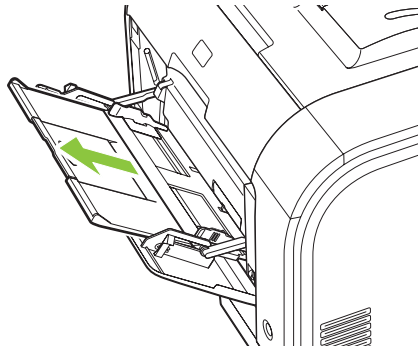

3. Se necessario, capovolgere l'estensione.

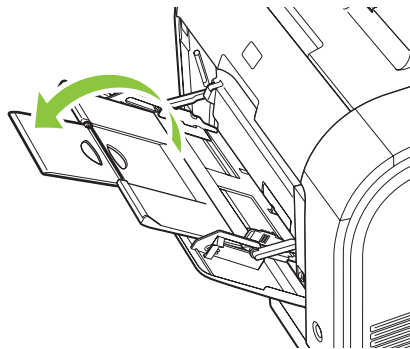

4. Estendere completamente le guide della carta (didascalia 1), quindi caricare la risma nel vassoio 1 (didascalia 2). Regolare le guide della carta in base al formato del supporto.

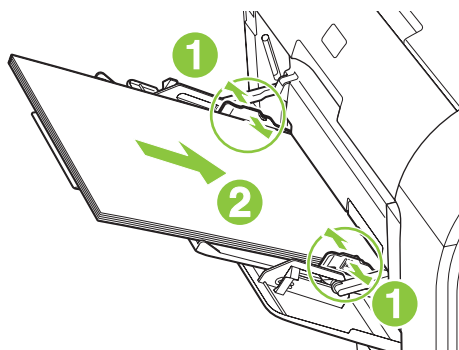

Vassoio 2 o 3

Il vassoio 2 e il vassoio 3 opzionale possono contenere fino a 250 pagine di carta di grammatura 75 g/m² o un numero inferiore di supporti più pesanti (altezza della risma 25 mm o inferiore). I supporti devono essere caricati con il margine superiore in avanti e il lato di stampa rivolto verso l'alto.

1. Estrarre il vassoio dal prodotto.

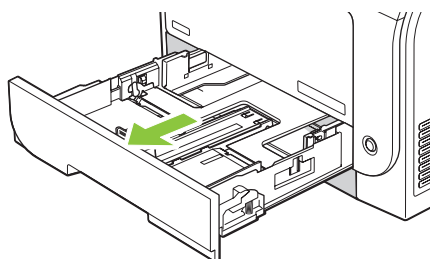

2. Aprire le guide della lunghezza e della larghezza della carta.

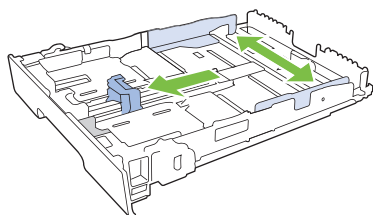

- Per caricare carta di formato Legal, estendere il vassoio tenendo premuta l'apposita linguetta ed estraendo contemporaneamente il vassoio.

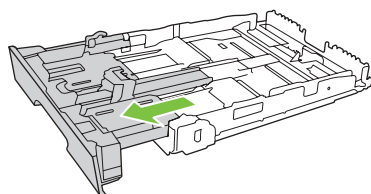

 **NOTA:** quando viene caricato con carta di formato Legal, il vassoio si estende di circa 64 mm sulla parte anteriore del prodotto.

3. Posizionare la carta nel vassoio e accertarsi che sia ben distesa in corrispondenza dei quattro angoli. Far scorrere le guide della lunghezza e della larghezza della carta in modo che aderiscano alla risma di carta.

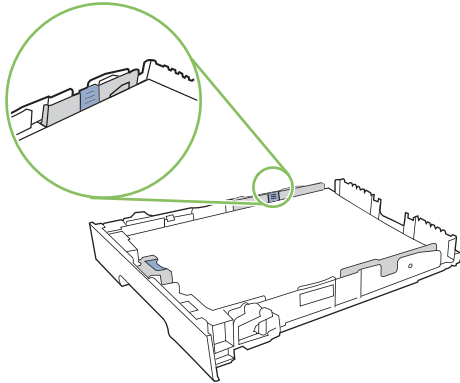

4. Premere la carta e accertarsi che la risma si trovi al di sotto delle linguette del limite di caricamento.

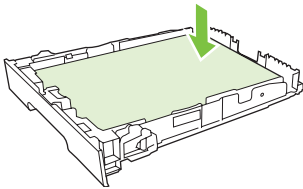

5. Inserire il vassoio nel prodotto.

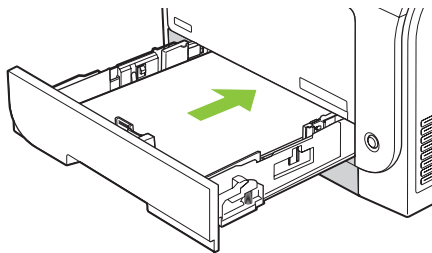

Configurazione dei vassoi

Quando si utilizza un vassoio per un formato carta specifico, è possibile impostare il formato predefinito per il vassoio in HP ToolboxFX o sul pannello di controllo. In HP ToolboxFX, selezionare **Gestione carta**, quindi scegliere il formato per il vassoio che si desidera impostare. Quando si seleziona tale formato per un processo nella finestra di stampa, il prodotto seleziona automaticamente il vassoio impostato per la stampa.

Per impostare il formato o il tipo di carta predefinito dal pannello di controllo, eseguire le operazioni indicate di seguito.

1. Sul pannello di controllo del prodotto, premere **Impostazione**.
2. Utilizzare i pulsanti freccia per selezionare **Config. sistema**, quindi premere **OK**.
3. Utilizzare i pulsanti freccia per selezionare **Imposta carta**, quindi premere **OK**.
4. Utilizzare i pulsanti freccia per selezionare il vassoio che si desidera configurare, quindi premere **OK**.
5. Utilizzare i pulsanti freccia per selezionare **Tipo di carta** o **Formato carta**, quindi premere **OK**.
6. Utilizzare i pulsanti freccia per selezionare un formato o un tipo predefinito per il vassoio, quindi premere **OK**.

7 Uso delle caratteristiche del prodotto

- [Impostazioni di risparmio](#)
- [Font](#)

Impostazioni di risparmio

Stampa arch.o

Questa funzione produce una stampa meno soggetta a sbavature e all'accumulo di residui di toner. Utilizzare questa funzione per creare documenti che si desidera conservare o archiviare.

1. Sul pannello di controllo, premere **Impostazione**.
2. Utilizzare i pulsanti freccia per selezionare **Assistenza**, quindi premere **OK**.
3. Utilizzare i pulsanti freccia per selezionare **Stampa arch.o**, scegliere **Attivato** o **Disattivato**, quindi premere **OK**.

Font

Selezione dei font

Utilizzare HP ToolboxFX per cambiare i font del prodotto facendo clic sulla scheda **Impostazioni di stampa** e sulla pagina **PCL5**. Per salvare le modifiche, fare clic su **Applica**.

Stampa degli elenchi dei font disponibili

Stampare gli elenchi dei font disponibili dal pannello di controllo. Vedere [Pagine di informazioni a pagina 190](#).

8 Operazioni di stampa

In questa sezione vengono fornite informazioni relative alle operazioni di stampa comuni.

- [Annullamento di un processo di stampa](#)
- [Uso delle funzioni del driver della stampante di Windows](#)
- [Modifica delle impostazioni di qualità di stampa](#)
- [Stampa degli originali da margine a margine](#)

 **NOTA:** molte funzioni descritte in questo capitolo possono essere eseguite anche mediante HP ToolboxFX. Per istruzioni, vedere la Guida in linea di HP ToolboxFX.

Annullamento di un processo di stampa

È possibile annullare un processo in fase di stampa premendo **Annulla** sul pannello di controllo del prodotto.

 **NOTA:** se si preme **Annulla**, si annulla il processo in fase di elaborazione. Se sono in esecuzione più processi (ad esempio la stampa di un documento e la ricezione di un fax), premendo **Annulla** si annulla il processo visualizzato sul pannello di controllo del prodotto.

È inoltre possibile annullare un processo di stampa da un'applicazione software o da una coda di stampa.

Per interrompere subito il processo di stampa, rimuovere i supporti dal prodotto. Una volta interrotta la stampa, attenersi a una delle seguenti procedure:

- **Pannello di controllo della periferica:** per annullare il processo di stampa, premere e rilasciare **Annulla**.
- **Programma software:** in genere, sullo schermo del computer viene visualizzata per pochi istanti una finestra di dialogo che consente di annullare il processo di stampa.
- **Coda o spooler di stampa Windows:** è possibile eliminare un processo di stampa in attesa in coda (memoria del computer) o nello spooler di stampa.
 - **Windows 2000:** accedere alla finestra di dialogo **Stampanti**. Fare clic su **Start**, **Impostazioni**, **Stampanti**. Fare doppio clic sull'icona del prodotto per aprire la finestra, selezionare il processo di stampa, quindi fare clic su **Elimina**.
 - **Windows XP:** fare clic su **Start**, su **Impostazioni**, quindi su **Stampanti e fax**. Fare doppio clic sull'icona del prodotto per aprire la finestra, fare clic con il pulsante destro del mouse sul processo di stampa da annullare, quindi fare clic su **Annulla**.
 - **Windows Vista:** fare clic su **Start**, **Pannello di controllo**, quindi su **Stampante in Hardware e suoni**. Fare doppio clic sull'icona del prodotto per aprire la finestra, fare clic con il pulsante destro del mouse sul processo di stampa da annullare, quindi fare clic su **Annulla**.
- **Coda di stampa Macintosh:** aprire la coda di stampa facendo doppio clic sull'icona del prodotto nel Dock. Evidenziare il processo di stampa, quindi fare clic su **Elimina**.

Uso delle funzioni del driver della stampante di Windows

Apertura del driver della stampante

Operazione	Procedura
Apertura del driver della stampante	Nel menu File del programma software, fare clic su Stampa . Selezionare la stampante, quindi fare clic su Proprietà o Preferenze .
Come ottenere informazioni su determinate opzioni di stampa	Fare clic sul simbolo ? nell'angolo superiore destro del driver della stampante, quindi fare clic su un elemento qualsiasi del driver della stampante. Viene visualizzato un messaggio a comparsa contenente informazioni sull'elemento. In alternativa, fare clic su Guida in linea per aprire la guida in linea.

Uso dei collegamenti di stampa

Per eseguire le attività riportate di seguito, aprire il driver della stampante e fare clic sulla scheda **Collegamenti per la stampa**.

 **NOTA:** nei driver della stampante HP meno recenti, questa funzione era denominata **Impostazioni rapide**.

Operazione	Procedura
Uso di un collegamento per la stampa	Selezionare uno dei collegamenti per la stampa, quindi fare clic su OK per stampare il processo con le impostazioni predefinite.
Creazione di un collegamento per la stampa personalizzato	a) Selezionare un collegamento esistente come base. b) Selezionare le opzioni di stampa per il nuovo collegamento. c) Fare clic su Salva con nome , digitare un nome per il collegamento, quindi fare clic su OK .

Impostazione delle opzioni relative alla carta e alla qualità

Per eseguire le attività riportate di seguito, aprire il driver della stampante e fare clic sulla scheda **Carta/qualità**.

Operazione	Procedura
Selezione di un formato carta	Selezionare un formato dall'elenco a discesa Formato carta .
Selezionare un formato carta personalizzato	a) Fare clic su Personalizzato . Viene visualizzata la finestra di dialogo Formato carta personalizzato . b) Digitare un nome per il formato personalizzato, specificare le dimensioni, quindi fare clic su OK .
Selezione dell'origine della carta	Selezionare un vassoio dall'elenco a discesa Alimentazione carta .

Operazione	Procedura
Selezione di un tipo di carta	Selezionare un tipo dall'elenco a discesa Tipo di carta .
Stampa delle copertine su carta diversa	a) Nell'area Pagine speciali , fare clic su Copertine o su Stampa pagine su carta diversa , quindi fare clic su Impostazioni . b) Selezionare l'opzione relativa alla stampa di una copertina e/o retrocopertina vuota o prestampata. In alternativa, selezionare l'opzione relativa alla stampa della prima o dell'ultima pagina su carta diversa. c) Selezionare le opzioni desiderate dagli elenchi a discesa Alimentazione carta e Tipo di carta , quindi fare clic su Aggiungi . d) Fare clic su OK .
Stampa della prima o dell'ultima pagina su carta diversa	

Impostazione degli effetti del documento

Per eseguire le attività riportate di seguito, aprire il driver della stampante e fare clic sulla scheda **Effetti**.

Operazione	Procedura
Adattamento delle dimensioni della pagina al formato carta selezionato	Fare clic su Stampa documento su , quindi selezionare un formato nell'elenco a discesa.
Ridimensionamento di una pagina a una percentuale del formato	Fare clic su % del formato normale , quindi digitare la percentuale di ridimensionamento desiderata o regolare la barra di scorrimento.
Stampa di una filigrana	a) Selezionare una filigrana nell'elenco a discesa Filigrane . b) Per stampare la filigrana solo sulla prima pagina, fare clic su Solo prima pagina . In caso contrario, la filigrana viene stampata su ciascuna pagina.
Aggiunta o modifica delle filigrane	a) Nell'area Filigrane , fare clic su Modifica . Viene visualizzata la finestra di dialogo Dettagli della filigrana . b) Specificare le impostazioni per la filigrana, quindi fare clic su OK .

NOTA: affinché questa funzione sia disponibile, è necessario che il driver della stampante sia memorizzato sul computer.

Impostazione delle opzioni di finitura del documento

Per eseguire le attività riportate di seguito, aprire il driver della stampante e fare clic sulla scheda **Finitura**.

Operazione	Procedura
Stampa su entrambi i lati (fronte/retro)	Fare clic su Stampa fronte/retro . Se si desidera rilegare il documento lungo il bordo superiore, fare clic su Pagine rilegate in alto .
Stampa di un opuscolo	a) Fare clic su Stampa fronte/retro . b) Nell'elenco a discesa Layout opuscolo , fare clic su Rilegatura a sinistra o Rilegatura a destra . L'opzione Pagine per foglio viene automaticamente modificata in 2 pagine per foglio .

Operazione	Procedura
Stampa di più pagine per foglio	a) Selezionare il numero desiderato di pagine per foglio nell'elenco a discesa Pagine per foglio . b) Selezionare le opzioni corrette per Stampa i bordi della pagina , Ordine pagine e Orientamento .
Selezione dell'orientamento della pagina	a) Nell'area Orientamento , fare clic su Verticale o Orizzontale . b) Per stampare l'immagine capovolta sulla pagina, fare clic su Ruota di 180 gradi .

Informazioni sull'assistenza e sullo stato del prodotto

Per eseguire le attività riportate di seguito, aprire il driver della stampante e fare clic sulla scheda **Servizi**.

Operazione	Procedura
Visualizzazione delle informazioni sull'assistenza per il prodotto e ordinazione dei materiali di consumo in linea	Nell'elenco a discesa Servizi Internet , selezionare un'opzione di assistenza e fare clic su Vai .
Verifica dello stato del prodotto e del livello dei materiali di consumo	Fare clic sull'icona Stato periferica e materiali di consumo . Viene visualizzata la pagina Stato periferica del server Web incorporato HP.

Impostazione delle opzioni di stampa avanzate

Per eseguire le attività riportate di seguito, aprire il driver della stampante e fare clic sulla scheda **Avanzate**.

Operazione	Procedura
Selezione delle opzioni di stampa avanzate	In una delle sezioni, fare clic su un'impostazione in uso per attivare un elenco a discesa da cui è possibile modificarla.
Modifica del numero di copie stampate NOTA: se il programma software in uso non consente di specificare il numero di copie da stampare, è possibile modificare il numero di copie dal driver. La modifica di questa impostazione influisce sul numero di copie di tutti i processi di stampa. Dopo aver stampato il processo, ripristinare il valore originale per questa impostazione.	Aprire la sezione Carta/Output , quindi inserire il numero di copie da stampare. Se si selezionano 2 o più copie, è possibile selezionare l'opzione di fascicolazione delle pagine.
Stampa del testo a colori come nero anziché in scala di grigi	a) Aprire la sezione Opzioni documento e selezionare Funzioni stampante . b) Nell'elenco a discesa Stampa tutto il testo in nero , selezionare Attivata .
Caricamento della carta intestata o prestampata allo stesso modo per ciascun processo (su un solo lato o fronte/retro)	a) Aprire la sezione Opzioni documento e selezionare Funzioni stampante . b) Nell'elenco a discesa Modalità carta intestata alternativa , selezionare Attivato . c) Caricare la carta sul prodotto allo stesso modo in cui viene caricata la carta per la stampa fronte/retro.
Modifica dell'ordine di stampa delle pagine	a) Aprire la sezione Opzioni documento e selezionare Opzioni di layout . b) Nell'elenco a discesa Ordine pagine , selezionare Dalla prima all'ultima per stampare le pagine

Operazione	Procedura
	nell'ordine in cui si trovano nel documento, oppure Dall'ultima alla prima per stampare in ordine inverso.

Modifica delle impostazioni di qualità di stampa

1. Nel menu **File** del programma software, fare clic su **Stampa**.
2. Nella scheda **Carta/Qualità**, selezionare la risoluzione o le impostazioni della qualità di stampa desiderate dal menu a discesa **Qualità di stampa**.
3. Fare clic su **OK**.

Stampa degli originali da margine a margine

Il prodotto non è in grado di eseguire la stampa da bordo a bordo. L'area di stampa massima è pari a 203,2 x 347 mm (8 x 13,7 pollici) con un margine non stampabile di 4 mm intorno a una pagina di 216 x 356 mm.

9 Copia

- [Caricamento dei documenti originali](#)
- [Uso della copia](#)
- [Impostazioni di copia](#)
- [Copia di un libro](#)
- [Copia delle foto](#)
- [Copia di originali con formati combinati](#)
- [Processi di copia fronte/retro \(su due lati\)](#)

Caricamento dei documenti originali

Alimentatore automatico documenti (ADF)

📄 **NOTA:** la capacità massima dell'ADF è pari a 50 fogli da 80 g/m² o 20 lb.

⚠ **ATTENZIONE:** per evitare di danneggiare il prodotto, non utilizzare documenti originali contenenti liquido o nastro correttivo, graffette o punti metallici. Non caricare nell'ADF fotografie, originali di dimensioni ridotte o di materiale fragile. Per acquisire questo tipo di documenti, utilizzare il vetro dello scanner a superficie piana.

1. Posizionare la risma dei documenti originali nel vassoio di alimentazione dell'ADF con il lato di stampa rivolto verso l'alto e inserendo per primo il bordo superiore. Posizionare la prima pagina da copiare sulla parte superiore della risma.

Se i supporti sono più lunghi del formato Letter o A4, estrarre l'estensione del vassoio di alimentazione dall'ADF in modo da sorreggerli.

2. Fare scorrere la risma nel vassoio di alimentazione dell'ADF fino a bloccarla in posizione.



Sul display del pannello di controllo viene visualizzato il messaggio **Doc. caricato**.

3. Regolare le guide facendole aderire ai supporti.



Vetro dello scanner a superficie piana

 **NOTA:** il formato massimo utilizzabile per la copia con lo scanner a superficie piana è il formato Lettera. Per la copia di supporti più grandi, utilizzare l'ADF.

1. Accertarsi che l'alimentatore automatico documenti (ADF) non contenga alcun supporto.
2. Sollevare il coperchio dello scanner a superficie piana.
3. Posizionare il documento originale sul vetro dello scanner a superficie piana con il lato di stampa rivolto verso il basso e l'angolo superiore sinistro in corrispondenza dell'angolo indicato dall'icona dello scanner.

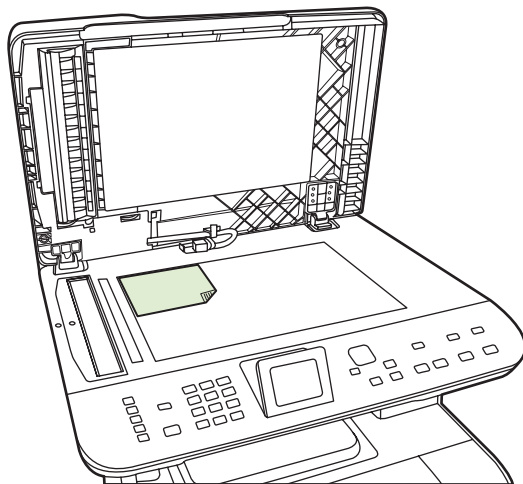

4. Chiudere il coperchio con delicatezza.

Uso della copia

Copia a tocco singolo

1. Caricare il documento nel vassoio di alimentazione dell'ADF o sullo scanner a superficie piana.
2. Premere **Avvia copia nero** o **Avvia copia colore** sul pannello di controllo per avviare la copia.
3. Ripetere la procedura per ogni copia da effettuare.

Più copie

Per il processo corrente è possibile effettuare fino a 99 copie.

Modifica del numero di copie per il processo corrente

1. Nel pannello di controllo del prodotto, premere **N. copie**, quindi utilizzare i pulsanti freccia per selezionare il numero di copie (da 1 a 99) da eseguire per il processo corrente.

-oppure-

Per i prodotti con un display grafico, immettere il numero di copie con i tasti alfanumerici.

2. Premere **Avvia copia nero** o **Avvia copia colore** per avviare la copia del processo.

 **NOTA:** la modifica apportata all'impostazione resta attiva per circa due minuti dopo il completamento del processo di copia. Durante questo periodo, viene visualizzato **Impostaz. pers.** sul pannello di controllo del prodotto.

Modifica del numero di copie predefinito

È possibile impostare un valore compreso fra 1 e 99 come numero di copie predefinito.

1. Sul pannello di controllo del prodotto, premere **Impostazione**.
2. Utilizzare i pulsanti freccia per selezionare **Impost. copia**, quindi premere **OK**.
3. Utilizzare i pulsanti freccia per selezionare **N. copie pred.**, quindi premere **OK**.
4. Utilizzare i pulsanti alfanumerici per immettere il numero di copie (da 1 a 99) che si desidera impostare come predefinito.
5. Premere **OK** per salvare la selezione.

 **NOTA:** l'impostazione predefinita per il numero di copie è **1**.

Annullamento di un processo di copia

Per annullare un processo di copia, premere **Annulla** sul pannello di controllo del prodotto. Se sono in esecuzione più processi, premendo **Annulla** viene annullato il processo visualizzato sul display del pannello di controllo del prodotto.

 **NOTA:** se si annulla un processo di copia, rimuovere il documento dal vetro dello scanner a superficie piana o dall'alimentatore automatico documenti.

Riduzione o ingrandimento delle copie

Riduzione o ingrandimento delle copie per il processo corrente

1. Sul pannello di controllo del prodotto, premere **Riduci/Ingrandisci**.

-oppure-

Nei prodotti con un display grafico, premere **Menu Copia**, quindi chiudere **Formato**.

2. Selezionare la percentuale di riduzione o ingrandimento delle copie del processo.

 **NOTA:** se si seleziona **Personalizzato: 25 - 400%**, digitare una percentuale mediante i pulsanti alfanumerici.

Se si seleziona **2 pagine per foglio** o **4 pagine per foglio**, scegliere l'orientamento (verticale o orizzontale).

3. Premere **Avvia copia** per salvare la selezione e avviare immediatamente il processo di copia, oppure premere **OK** per salvare la selezione senza avviare il processo.

 **NOTA:** la modifica apportata all'impostazione resta attiva per circa due minuti dopo il completamento del processo di copia. In questo periodo di tempo, sul display del pannello di controllo del prodotto viene visualizzato il messaggio **Impostaz. pers..**

Per evitare che parte della copia venga tagliata, modificare il formato predefinito dei supporti di stampa caricati nel vassoio di alimentazione in modo che corrisponda a quello di output.

Regolazione del formato predefinito della copia

 **NOTA:** in genere, le copie vengono ingrandite o ridotte in base a un formato predefinito. Se si mantiene il formato predefinito di fabbrica **Originale (100%)**, tutte le copie vengono stampate con il formato del documento originale.

1. Premere **Impostazione**.
2. Utilizzare i pulsanti freccia per selezionare **Impost. copia**, quindi premere **OK**.
3. Utilizzare i pulsanti freccia per selezionare **Rid./Ingr. pred.**, quindi premere **OK**.
4. Utilizzare i pulsanti freccia per selezionare l'opzione di ingrandimento o riduzione delle copie.

 **NOTA:** se si seleziona **Pers.: 25-400%**, digitare la percentuale del formato originale desiderata per le copie.

Se si seleziona **2 pag./foglio** o **4 pag./foglio**, scegliere l'orientamento (verticale o orizzontale).

5. Premere **OK** per salvare la selezione.

Il prodotto consente di ridurre le copie fino al 25% o di ingrandirle fino al 400% rispetto al formato originale.

Impostazioni di riduzione e ingrandimento

- **Originale (100%)**
- **Leg > Lett=78%**
- **Leg > A4=83%**

- **A4 > Lett=94%**
- **Lett > A4=97%**
- **Pag.intera=91%**
- **Adatta a pagina**
- **2 pag./foglio**
- **4 pag./foglio**
- **Pers.: 25-400%**

 **NOTA:** quando si utilizza l'impostazione **Adatta a pagina**, eseguire la copia solo dallo scanner a superficie piana.

Dopo avere selezionato **2 pag./foglio** o **4 pag./foglio**, è necessario scegliere l'orientamento della pagina (verticale o orizzontale).

Modifica delle impostazioni di fascicolazione

È possibile impostare il prodotto in modo che esegua automaticamente la fascicolazione di più copie in set. Ad esempio, se si eseguono due copie di un documento di tre pagine e l'impostazione per la fascicolazione automatica è attivata, le copie vengono stampate nel seguente ordine: 1,2,3,1,2,3. Se la fascicolazione automatica non è attiva, le pagine vengono stampate nell'ordine: 1,1,2,2,3,3.

Per utilizzare la funzione di fascicolazione automatica, è necessario che la dimensione del documento originale possa essere contenuta nella memoria. In caso contrario, il prodotto esegue una sola copia e viene visualizzato un messaggio che indica la modifica. In questo caso, utilizzare uno dei seguenti metodi per terminare il processo:

- Suddividere il processo in più parti contenenti un numero minore di pagine.
- Eseguire una sola copia alla volta del documento.
- Disattivare l'opzione di fascicolazione automatica.

Modifica dell'impostazione di fascicolazione delle copie per il processo corrente

1. Premere **Funzioni copia** sul pannello di controllo del prodotto.

-oppure-

Nei prodotti con un display grafico, premere **Menu Copia**, quindi utilizzare i tasti freccia per selezionare **Opzioni** e premere **OK**.

2. Utilizzare i tasti freccia per selezionare **Fascic. copie**, quindi premere **OK**.
3. Utilizzare i pulsanti freccia per selezionare **Attivato** o **Disattivato**.
4. Premere **Avvia copia** per salvare la selezione e avviare immediatamente il processo di copia, oppure premere **OK** per salvare la selezione senza avviare il processo.

Modifica dell'impostazione predefinita di fascicolazione delle copie

1. Sul pannello di controllo del prodotto, premere **Impostazione**.
2. Utilizzare i pulsanti freccia per selezionare **Impost. copia**, quindi premere **OK**.

3. Utilizzare i pulsanti freccia per selezionare **Fascic. pred.**, quindi premere **OK**.
4. Utilizzare i pulsanti freccia per selezionare **Attivato** o **Disattivato**.
5. Premere **OK** per salvare la selezione.

 **NOTA:** l'impostazione predefinita di fabbrica per la fascicolazione automatica delle copie è **Attivato**.

Copie a colori o in bianco e nero (monocromatiche)

1. Nel pannello di controllo del prodotto, premere **Impostazione**, quindi premere **OK**.
2. Utilizzare i pulsanti freccia per selezionare **Impost. copia**, quindi premere **OK**.
3. Utilizzare i pulsanti freccia per selezionare **Avanzate**, quindi premere **OK**.
4. Utilizzare i pulsanti freccia per selezionare **Copia a colori**, quindi premere **OK**.
5. Utilizzare i pulsanti freccia e selezionare **Attivato** o **Disattivato**. Quando si seleziona **Disattivato**, sul pannello di controllo viene visualizzato **Copia a colori limitata** se si preme **Avvia copia colore**.
6. Premere **OK**.

Impostazioni di copia

Qualità copia

Sono disponibili cinque impostazioni relative alla qualità della copia: **Selezione auto**, **Misto**, **Immagine**, **Fotografia** e **Testo**.

L'impostazione predefinita per la qualità della copia è **Selezione auto**. In questo caso, il prodotto sceglie automaticamente l'impostazione della migliore qualità in base al supporto caricato.

Per ottenere copie di foto o immagini grafiche di qualità superiore, è possibile selezionare l'impostazione **Fotografia** per le foto o **Immagine stampata** per le altre immagini grafiche. Selezionare l'impostazione **Testo** per originali che contengono principalmente testo. Selezionare l'impostazione **Misto** per i documenti composti da testo e immagini grafiche.

Regolazione della qualità della copia per il processo corrente

1. Premere **Funzioni copia** sul pannello di controllo del prodotto.

-oppure-

Nei prodotti con un display grafico, premere **Menu Copia**, quindi utilizzare i tasti freccia per selezionare **Opzioni** e premere **OK**.

2. Utilizzare i pulsanti freccia per selezionare **Ottimizza**, quindi premere **OK** per verificare l'impostazione di qualità della copia.
3. Utilizzare i pulsanti freccia per scorrere le opzioni della qualità.
4. Selezionare un'impostazione, quindi premere **Avvia copia** per salvare la selezione e avviare subito il processo di copia, oppure premere **OK** per salvare la selezione senza avviare il processo.

 **NOTA:** la modifica apportata all'impostazione resta attiva per circa due minuti dopo il completamento del processo di copia. In questo periodo di tempo, sul display del pannello di controllo del prodotto viene visualizzato il messaggio **Impostaz. pers.**

Regolazione della qualità predefinita della copia

1. Sul pannello di controllo del prodotto, premere **Impostazione**.
2. Utilizzare i pulsanti freccia per selezionare **Impost. copia**, quindi premere **OK**.
3. Utilizzare i pulsanti freccia per selezionare **Ottimizza predefiniti**, quindi premere **OK**.
4. Utilizzare i pulsanti freccia per selezionare la qualità della copia, quindi premere **OK** per salvare la selezione.

Pulizia del vetro dello scanner

Sporcizia, impronte digitali, macchie, capelli e altri elementi presenti sul vetro dello scanner possono diminuire le prestazioni di scansione e incidere sulla precisione di funzioni speciali, quali l'adattamento alla pagina e la copia. Per migliorare la qualità delle copie e delle scansioni, pulire il vetro dello scanner. Vedere la sezione [Pulizia del vetro dello scanner a pagina 219](#).

Regolazione dell'impostazione del contrasto

L'impostazione del contrasto consente di regolare la luminosità e il contrasto della copia. Utilizzare la seguente procedura per modificare il contrasto solo per il processo corrente.

Regolazione del contrasto per il processo corrente

1. Sul pannello di controllo, premere **Chiaro/Scuro**.
-oppure-
Nei prodotti con un display grafico, premere **Menu Copia**, quindi utilizzare i pulsanti freccia per selezionare **Chiaro/Scuro** e premere **OK**.
2. Utilizzare i pulsanti freccia per regolare l'impostazione. Spostare il dispositivo di scorrimento verso sinistra o verso destra per rendere la copia rispettivamente più chiara o più scura dell'originale.
3. Premere **Avvia copia** per salvare la selezione e avviare immediatamente il processo di copia, oppure premere **OK** per salvare la selezione senza avviare il processo.

 **NOTA:** la modifica apportata all'impostazione resta attiva per circa due minuti dopo il completamento del processo di copia. In questo periodo di tempo, sul display del pannello di controllo del prodotto viene visualizzato il messaggio **Impostaz. pers.**

Regolazione dell'impostazione predefinita del contrasto

 **NOTA:** l'impostazione predefinita del contrasto viene applicata a tutte le operazioni di copia.

1. Sul pannello di controllo del prodotto, premere **Impostazione**.
2. Utilizzare i pulsanti freccia per selezionare **Impost. copia**, quindi premere **OK**.
3. Utilizzare i pulsanti freccia per selezionare **Contrasto pred.**, quindi premere **OK**.

4. Utilizzare i pulsanti freccia per regolare l'impostazione. Spostare il dispositivo di scorrimento verso sinistra o verso destra per rendere tutte le copie rispettivamente più chiare o più scure dell'originale.
5. Premere **OK** per salvare la selezione.

Definizione delle impostazioni di copia personalizzate

Quando si modificano le impostazioni di copia sul pannello di controllo, sul display viene visualizzato **Impostaz. pers.** Le impostazioni predefinite restano valide per circa 2 minuti, quindi vengono ripristinate le impostazioni predefinite. Per ripristinare subito le impostazioni predefinite, premere **Annulla**.

Stampa o copia da bordo a bordo

 **NOTA:** la pagina stampata o copiata è caratterizzata da un bordo di circa 4 mm (1/6 di pollice). Il prodotto non supporta la copia o la stampa da margine a margine.

Considerazioni sulla stampa o la scansione di documenti con bordi tagliati:

- Quando il formato dell'originale è più piccolo del formato dell'output, spostare l'originale di 4 mm rispetto ai bordi inferiore e destro del vetro dello scanner. Eseguire una nuova copia o una scansione in questa posizione.
- Quando il formato dell'originale corrisponde a quello di output desiderato, eseguire una copia con i bordi più piccoli attenendosi alla procedura riportata di seguito.
 - Selezionare **Riduci/Ingr.**, premere le frecce di navigazione per selezionare **Pag.intera=91%**, quindi premere **Avvia copia Nero** o **Avvia copia Colore**.

Copia su supporti di tipi e formati diversi

Il prodotto è impostato per la copia su carta di formato Letter o A4, a seconda del paese/regione in cui viene acquistato. È possibile modificare il formato e il tipo del supporto copiato per il processo di copia corrente o per tutti i processi di copia.

Impostazioni del formato dei supporti

- Letter
- Legal
- A4

Impostazioni del tipo dei supporti

- Comune
- Leggera
- Pesante
- Lucido
- Etichette
- Intestata
- Busta

- **Prestampata**
- **Perforata**
- **Colorata**
- **Fine**
- **Riciclata**
- **Peso medio**
- **Extra-pesante**
- **Ruvida**

Modifica del formato e del tipo di supporto per il processo corrente

 **NOTA:** per cambiare il formato e il tipo di supporto, modificare le impostazioni predefinite di tali opzioni.

1. Premere **Funzioni copia** sul pannello di controllo del prodotto.

-oppure-

Nei prodotti con un display grafico, premere **Menu Copia**, quindi utilizzare i tasti freccia per selezionare **Opzioni** e premere **OK**.

2. Utilizzare i pulsanti freccia per selezionare **Carta copie**, quindi premere **OK**.
3. Utilizzare i pulsanti freccia per selezionare un formato, quindi premere **OK**.
4. Utilizzare i pulsanti freccia per selezionare un tipo di supporto, quindi premere **OK**.
5. Premere **Avvia copia**.

Modifica dell'impostazione predefinita del formato dei supporti

1. Sul pannello di controllo del prodotto, premere **Impostazione**.
2. Utilizzare i pulsanti freccia per selezionare **Config. sistema**, quindi premere **OK**.
3. Utilizzare i pulsanti freccia per selezionare **Imposta carta**, quindi premere **OK**.
4. Utilizzare i pulsanti freccia per selezionare **Formato pred.**, quindi premere **OK**.
5. Utilizzare i pulsanti freccia per selezionare un formato per i supporti, quindi premere **OK**.
6. Premere **OK** per salvare la selezione.

Modifica dell'impostazione predefinita del tipo di supporto

1. Sul pannello di controllo del prodotto, premere **Impostazione**.
2. Utilizzare i pulsanti freccia per selezionare **Config. sistema**, quindi premere **OK**.
3. Utilizzare i pulsanti freccia per selezionare **Imposta carta**, quindi premere **OK**.
4. Utilizzare i pulsanti freccia per selezionare **Tipo carta pred.**, quindi premere **OK**.

5. Utilizzare i pulsanti freccia per selezionare un tipo di supporto, quindi premere **OK**.
6. Premere **OK** per salvare la selezione.

Ripristino delle impostazioni di copia predefinite

Utilizzare il pannello di controllo per ripristinare i valori predefiniti di fabbrica delle impostazioni di copia.

1. Sul pannello di controllo del prodotto, premere **Impostazione**.
2. Utilizzare i pulsanti freccia per selezionare **Impost. copia**, quindi premere **OK**.
3. Utilizzare i pulsanti freccia per selezionare **Riprist. predef.**, quindi premere **OK**.

Copia di un libro

1. Sollevare il coperchio e posizionare il libro sullo scanner a superficie piana con la pagina da copiare nell'angolo in alto a sinistra del vetro.

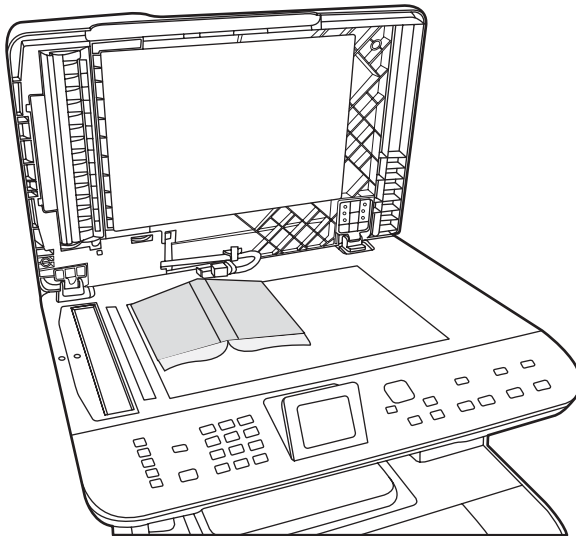

2. Chiudere il coperchio con delicatezza.

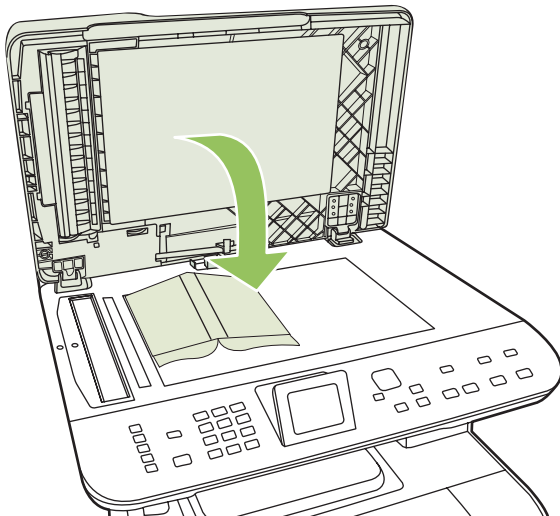

3. Esercitare una leggera pressione sul coperchio per fare aderire il libro alla superficie dello scanner.

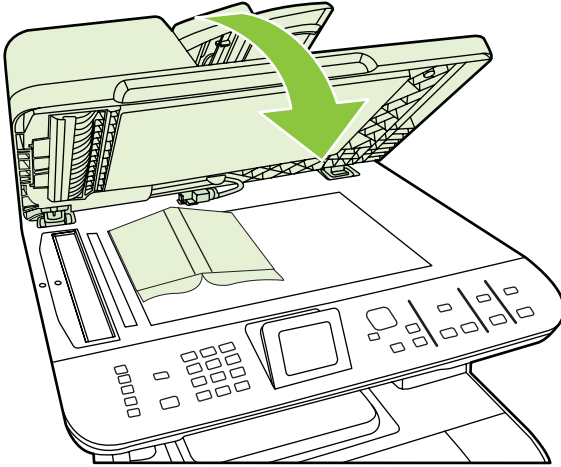

△ **ATTENZIONE:** un'eccessiva pressione sul coperchio dello scanner a superficie piana, potrebbe causare la rottura dei cardini.

4. Premere **Avvia copia**.

Copia delle foto

 **NOTA:** per la copia delle foto, utilizzare lo scanner a superficie piana, non l'alimentatore automatico documenti (ADF).

1. Posizionare la foto sullo scanner a superficie piana, con il lato con l'immagine rivolto verso il basso nell'angolo indicato dall'icona sullo scanner.

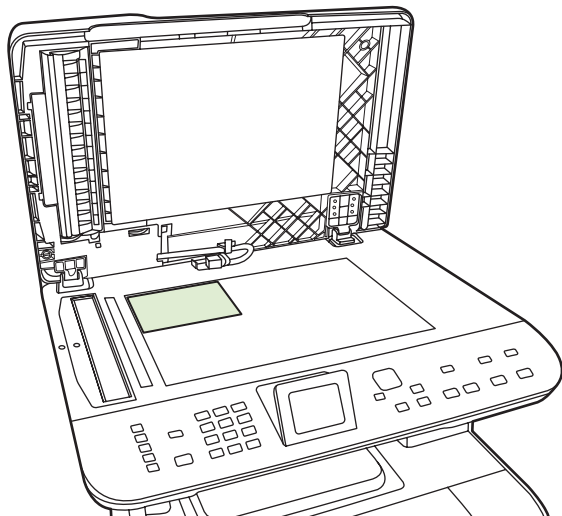

2. Chiudere il coperchio con delicatezza.
3. Regolare sul prodotto le impostazioni di qualità delle copie per la stampa delle foto.
4. Premere **Avvia copia**.

Copia di originali con formati combinati

Per la copia di documenti originali con formati combinati, utilizzare lo scanner a superficie piana. Non utilizzare l'ADF.

Processi di copia fronte/retro (su due lati)

Copia automatica dei documenti fronte/retro (solo Modello con scheda di memoria HP Color LaserJet CM2320 MFP)

Copia fronte/retro di documenti su un solo lato

1. Caricare i documenti da copiare nel vassoio di alimentazione dell'alimentatore automatico di documenti (ADF) con la prima pagina rivolta verso l'alto e il bordo superiore in avanti.



2. Premere **Menu copia** sul pannello di controllo del prodotto.
3. Utilizzare i pulsanti freccia per selezionare **Opzioni**, quindi premere **OK**.
4. Utilizzare i pulsanti freccia per selezionare **Copia fronte/retro**, quindi premere **OK**.
5. Utilizzare i pulsanti freccia per selezionare **Una facc.-Fr/r**, quindi premere **OK**.
6. Premere **Avvia copia nero** o **Avvia copia colore**.

Copia fronte/retro di documenti su due lati

1. Caricare i documenti da copiare nel vassoio di alimentazione dell'alimentatore automatico di documenti (ADF) con la prima pagina rivolta verso l'alto e il bordo superiore in avanti.



2. Premere **Menu copia** sul pannello di controllo del prodotto.
3. Utilizzare i pulsanti freccia per selezionare **Opzioni**, quindi premere **OK**.
4. Utilizzare i pulsanti freccia per selezionare **Copia fronte/retro**, quindi premere **OK**.
5. Utilizzare i pulsanti freccia per selezionare **Una facc.-Fr/r**, quindi premere **OK**.
6. Premere **Avvia copia nero** o **Avvia copia colore**.

Modifica dell'impostazione predefinita dell'opzione Fronte/retro

1. Sul pannello di controllo del prodotto, premere **Impostazione**.
2. Utilizzare i pulsanti freccia per selezionare **Impost. copia**, quindi premere **OK**.
3. Utilizzare i pulsanti freccia per selezionare **Fronte/retro pr.**, quindi premere **OK**.
4. Utilizzare i pulsanti freccia per selezionare l'opzione relativa alla modalità di utilizzo dell'unità fronte/retro automatica per la copia dei documenti.
5. Premere **OK** per salvare la selezione.

Copia manuale di documenti fronte/retro

Impostazione della copia di più pagine dalla superficie piana

Impostare la copia di più pagine dalla superficie piana su **Attivato** prima che il prodotto esegua le copie fronte/retro dallo scanner a superficie piana.

1. Sul pannello di controllo del prodotto, premere **Impostazione**.
2. Utilizzare i pulsanti freccia per selezionare **Impost. copia**, quindi premere **OK**.
3. Premere **OK** per selezionare **Multipagina predefinita**.
4. Utilizzare i pulsanti freccia per selezionare **Attivato** o **Disattivato**.
5. Premere **OK** per salvare la selezione.

 **NOTA:** l'impostazione predefinita di fabbrica per la fascicolazione automatica delle copie è **Attivato**.

Copia manuale dei documenti fronte/retro (solo Modello con scheda di memoria HP Color LaserJet CM2320 MFP)

1. Caricare la prima pagina del documento sul vetro dello scanner a superficie piana.

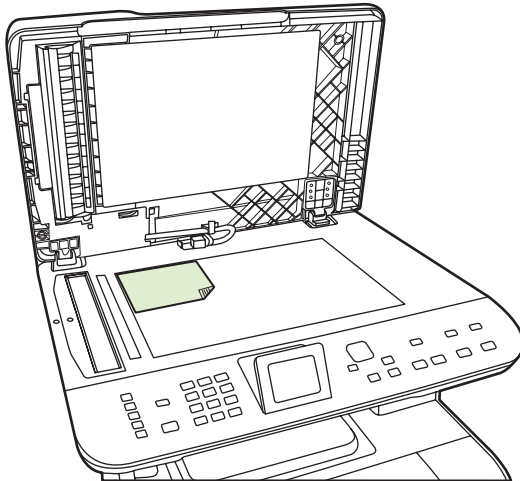

2. Premere **Menu Copia**.
3. Utilizzare i pulsanti freccia per selezionare **Opzioni**.
4. Utilizzare i pulsanti freccia per selezionare **Copia multipagina**.
5. Utilizzare i pulsanti freccia per selezionare **Attivato**.
6. Premere **OK**, quindi premere **Avvia copia nero** o **Avvia copia colore**.
7. Rimuovere la prima pagina, quindi caricare la seconda pagina sullo scanner a superficie piana.
8. Premere **OK**, quindi ripetere l'operazione fino a copiare tutte le pagine del documento originale.
9. Al termine della copia, premere **Avvia copia nero** o **Avvia copia colore** per ripristinare la modalità Pronto del prodotto.

10 Colori di Windows

- [Gestione del colore](#)
- [Corrispondenza dei colori](#)
- [Uso avanzato del colore](#)

Gestione del colore

È possibile gestire il colore modificando le impostazioni nella scheda Colore del driver per la stampante.

Automatica

Impostando le opzioni del colore su **Automatico**, è possibile ottenere la qualità di stampa ottimale per i documenti a colori. L'impostazione di regolazione del colore **Automatico** consente di ottimizzare il trattamento del grigio neutro, i mezzitoni e l'accentuazione dei lati per qualsiasi elemento del documento. Per ulteriori informazioni, consultare la Guida in linea del driver per la stampante.

 **NOTA:** **Automatico** è l'impostazione predefinita, consigliata per la stampa di tutti i documenti a colori.

Stampa in scala di grigi

Selezionare l'opzione **Stampa in scala di grigi** nel driver della stampante per eseguire la stampa in bianco e nero di un documento a colori. Questa opzione è utile per la stampa di documenti a colori da fotocopiare o da inviare tramite fax.

Quando si seleziona **Stampa in scala di grigi**, il prodotto stampa in modalità monocromatica per ridurre l'utilizzo delle cartucce a colori.

Regolazione manuale del colore

Utilizzare l'impostazione di regolazione dei colori **Manuale** per regolare il trattamento del colore, i mezzitoni e l'accentuazione dei contorni per testo, immagini e foto. Per accedere alle opzioni di colore manuali nella scheda **Colore**, selezionare **Manuale**, quindi **Impostazioni**.

Opzioni colore manuali

Utilizzare le opzioni per i colori manuali per regolare le opzioni **Grigi neutri**, **Mezzo tono** e **Controllo margine** relativi a testo, grafica e foto.

Tabella 10-1 Opzioni colore manuali

Descrizione impostazione	Opzioni impostazione
Mezzitoni Le opzioni dell'impostazione Toni medi consentono di regolare la risoluzione e la nitidezza delle stampe a colori.	<ul style="list-style-type: none">● Uniforme è ottimale per ampie aree da stampare in tinta unita e consente di migliorare l'aspetto delle fotografie rendendo uniformi le gradazioni dei colori. Selezionare questa opzione quando l'uniformità delle aree costituisce l'esigenza prioritaria.● Dettagli è un'opzione particolarmente adatta per testi e immagini che richiedono distinzioni nette fra righe o colori (ad esempio, per immagini contenenti motivi o quantità di dettagli elevate). Selezionare questa opzione quando la nitidezza dei contorni e dei dettagli costituisce l'esigenza prioritaria.

Tabella 10-1 Opzioni colore manuali (continuazione)

Descrizione impostazione	Opzioni impostazione
<p>Grigi neutri</p> <p>L'impostazione Grigi neutri determina il metodo di creazione dei colori grigi utilizzati in testi, grafica e foto.</p>	<ul style="list-style-type: none"> ● Solo nero consente di generare colori neutri (grigi e nero) utilizzando solo il toner nero. Questa opzione garantisce che i colori neutri non presentino tonalità dominanti e rappresenta la scelta ideale per documenti e grafici in scala di grigi. ● 4-colori consente di generare colori neutri (grigi e nero) mediante la combinazione dei quattro colori del toner. In questo modo è possibile ottenere gradazioni uniformi e una maggiore continuità tra colori diversi, nonché la tonalità di nero più scura.
<p>Controllo margine</p> <p>L'impostazione Controllo margini determina la modalità di stampa dei margini. Il controllo dei margini è costituito da due funzioni principali: regolazione dei mezzitoni e trapping. La regolazione dei mezzitoni consente di aumentare la nitidezza dei contorni. Il trapping consente di limitare l'effetto dell'errata registrazione dei livelli dei colori dovuta alla sovrapposizione dei margini di oggetti adiacenti.</p>	<ul style="list-style-type: none"> ● Massimo è l'impostazione del livello di trapping più elevato. La regolazione dei mezzitoni è attivata. ● Normale consente l'impostazione di trapping media. I mezzitoni adattativi sono attivati. ● Spia consente l'impostazione di trapping media con mezzitoni adattativi attivati. ● Off consente di disattivare sia il trapping che la regolazione dei mezzitoni.

Temi colore

Utilizzare i temi colore per regolare le opzioni **Colore RGB** per l'intera pagina.

Impostazione della descrizione	Impostazione delle opzioni
<p>Colore RGB</p>	<ul style="list-style-type: none"> ● Predefinito (sRGB) consente al prodotto di interpretare i colori RGB come sRGB. Lo standard sRGB standard è lo standard accettato da Microsoft e da World Wide Web Consortium (http://www.w3.org). ● Brillante indica al prodotto di aumentare la saturazione del colore nei toni medi per rendere più vivaci gli oggetti meno colorati. Questa impostazione è consigliata per la stampa dei grafici aziendali. ● L'opzione Foto interpreta il colore RGB come se fosse stampato su una foto mediante un mini laboratorio digitale. Fornisce una rappresentazione dei colori più intensi e saturi diversa rispetto alla modalità Predefinito (sRGB). Questa impostazione è consigliata per la stampa delle foto. ● L'opzione Foto (Adobe RGB 1998) viene utilizzata per le foto digitali che utilizzano lo spazio cromatico AdobeRGB anziché sRGB. Quando si stampa da un programma software professionale che utilizza AdobeRGB, è necessario disattivare la gestione del colore del programma affinché il prodotto possa gestire lo spazio cromatico. ● Nessuna consente di impostare la stampa dei dati RGB in modalità raw. Per una corretta resa delle foto, se è selezionata questa opzione è necessario gestire i colori nel programma o nel sistema operativo utilizzato.

Corrispondenza dei colori

Per la maggior parte degli utenti, il metodo migliore per verificare la corrispondenza dei colori consiste nella stampa dei colori sRGB.

Il processo di verifica della corrispondenza tra i colori della stampa e i colori visualizzati sullo schermo del computer è molto complesso, in quanto le stampanti e i monitor utilizzano metodi diversi di riproduzione dei colori. I monitor *visualizzano* i colori in pixel mediante un processo RGB (red, green, blue - rosso, verde e blu), mentre le stampanti *riproducono* i colori mediante il processo CMYK (cyan, magenta, yellow, black - ciano, magenta, giallo e nero).

Numerosi fattori influiscono sulla corrispondenza fra i colori stampati e quelli visualizzati sullo schermo:

- Supporti di stampa
- Pigmenti (ad esempio, inchiostri o toner)
- Tecnologie utilizzate nei processi di stampa (ad esempio, getto d'inchiostro o laser)
- Condizioni di illuminazione dell'ambiente operativo
- Differenza nella percezione personale dei colori
- Programmi software
- Driver della stampante
- Sistemi operativi del computer
- Tipi di monitor
- Schede grafiche e driver
- Condizioni dell'ambiente operativo (ad esempio l'umidità)

Tenere conto di questi fattori quando i colori dello schermo non corrispondono perfettamente ai colori della stampa.

Corrispondenza dei colori utilizzando la tavolozza di Microsoft Office Basic Colors

Mediante il software HP ToolboxFX è possibile stampare una tavolozza di Microsoft Office Basic Colors. La tavolozza consente di selezionare i colori che si desidera utilizzare per la stampa dei documenti e mostra i colori che vengono stampati quando si selezionano i colori di base in un programma Microsoft Office.

1. In HP ToolboxFX, selezionare la cartella **Guida**.
2. Nella sezione **Strumenti di stampa a colori**, selezionare **Stampa colori di base**.
3. Regolare il colore nel documento in base alla selezione di colore fatta sulla tavolozza in cui viene visualizzato il colore stampato effettivo.

Corrispondenza di colori utilizzando lo strumento HP Basic Color Match

Lo strumento HP Basic Color Match consente di regolare il colore delle macchie sull'output stampato. Ad esempio, è possibile ottenere una corrispondenza del colore del logo della società sull'output

stampato. È possibile salvare e utilizzare nuovi schemi per il colore per documenti specifici o tutti i documenti stampati oppure è possibile creare più schemi per il colore da scegliere successivamente.

Questo strumento software è disponibile per tutti gli utenti di questo prodotto. Prima di utilizzare questo strumento, è necessario scaricarlo dal Web tramite HP ToolboxFX o il CD del software fornito con il prodotto.

Attenersi alla procedura riportata di seguito per scaricare lo strumento HP Basic Color Match tramite il CD del software.

1. Inserire il CD nell'unità CD-ROM. Il CD si avvia automaticamente.
2. Selezionare **Installa altri software**.
3. Selezionare **HP Basic Color Match**. Lo strumento viene automaticamente scaricato e installato. Sul desktop viene creata un'icona.

Attenersi alla procedura riportata di seguito per scaricare lo strumento HP Basic Color Match tramite HP ToolboxFX.

1. Aprire la HP ToolboxFX.
2. Selezionare la cartella **Guida**.
3. Nella sezione **Strumenti di stampa a colori**, selezionare **Basic Color Match**. Lo strumento viene automaticamente scaricato e installato. Sul desktop viene creata un'icona.

Una volta scaricato e installato, lo strumento HP Basic Color Match può essere eseguito dall'icona del desktop o da HP ToolboxFX (fare clic sulla cartella **Guida**, quindi su **Strumenti di stampa a colori** e infine su **Basic Color Match**). Lo strumento fornisce utili informazioni sulla scelta dei colori. Tutte le corrispondenze di colore selezionate vengono salvate come tema colore e possono essere utilizzate in futuro.

Corrispondenza di colori utilizzando Visualizza colori personalizzati

È possibile utilizzare HP ToolboxFX per stampare una tavolozza di colori personalizzati. Nella sezione **Strumenti di stampa a colori** fare clic su **Visualizza colori personalizzati**. Premere il tasto Tab per accedere alla pagina del colore desiderata e stampare la pagina corrente. Nel documento, digitare i valori rosso, verde e blu nel menu dei colori personalizzati del software per modificarli in base ai colori della tavolozza.

Uso avanzato del colore

Il prodotto è dotato di funzioni automatiche per la gestione del colore che consentono di ottenere risultati eccellenti. Sono disponibili tabelle dei colori progettate e accuratamente testate per garantire una resa nitida e uniforme di tutti i colori.

Inoltre, il prodotto offre strumenti sofisticati per gli utenti esperti.

Toner HP ColorSphere

Il sistema di stampa HP (stampante, cartucce di stampa, toner e carta) è progettato per essere utilizzato in modo completo per ottimizzare la qualità di stampa, l'affidabilità del prodotto e la produttività. Le cartucce di stampa HP originali contengono il toner HP ColorSphere che corrisponde in modo specifico alla stampante in modo da consentire di produrre una vasta gamma di colori brillanti. Consente di creare documenti professionali che contengono testi e elementi grafici estremamente nitidi e foto realistiche.

Il toner HP ColorSphere produce durata e intensità della qualità per un'ampia gamma di carte, in modo da produrre sempre i documenti più appropriati. Inoltre, le carte speciali HP professionali (inclusa un'ampia varietà di pesi e formati HP) sono concepite per risultati ottimali.

HP ImageREt 3600

ImageREt 3600 consente di ottenere una qualità laser a colori a 3600 dpi mediante un processo di stampa multilivello. Questo processo consente di controllare con precisione i colori combinandone fino a quattro in un unico punto e variando la quantità di toner in una determinata area. Per questo prodotto, ImageREt 3600 è stato migliorato. tecnologie di acquisizione, un maggiore controllo del posizionamento dei punti e una maggiore precisione del controllo della qualità del toner in un punto. Queste nuove tecnologie, abbinate al processo di stampa multilivello HP, hanno consentito di ottenere una stampante a 600x600 dpi in grado di fornire una qualità laser con milioni di colori uniformi a 3600 dpi.

Scelta dei supporti

Per ottenere colori e immagini di qualità ottimale, selezionare il tipo di supporto corretto dal menu di stampa del software o dal driver della stampante.

Opzioni per i colori

Le opzioni per i colori consentono di ottenere automaticamente una stampa a colori di qualità ottimale. Tramite queste opzioni, è possibile contrassegnare gli oggetti, e ciò consente di utilizzare impostazioni ottimali per i colori e mezzitoni applicabili a diversi oggetti di una pagina (testo, immagini e foto). Il driver per la stampante analizza gli oggetti contenuti nella pagina e utilizza i mezzitoni e le impostazioni dei colori in modo da garantire la qualità di stampa ottimale per ciascun oggetto.

Negli ambienti Windows, le opzioni per i colori **Automatico** e **Manuale** sono disponibili nella scheda **Colore** del driver per la stampante.

sRGB (standard Red-Green-Blue)

sRGB (standard Red-Green-Blue) è uno standard universalmente approvato per i colori, sviluppato da HP e Microsoft come linguaggio a colori comune per monitor, periferiche di input (scanner e fotocamere digitali) e periferiche di output (stampanti e plotter). Si tratta dello spazio cromatico predefinito utilizzato per i prodotti HP, i sistemi operativi Microsoft, il Web e la maggior parte delle applicazioni per l'ufficio. Lo standard RGB è stato concepito nel rispetto delle attuali norme Windows per i monitor e in conformità agli standard di convergenza per la televisione ad alta definizione.

 **NOTA:** il tipo di monitor utilizzato e le condizioni di illuminazione dell'ambiente lavorativo sono fattori che incidono sull'aspetto dei colori visualizzati sullo schermo. Per ulteriori informazioni, vedere [Corrispondenza dei colori a pagina 106](#).

Le ultime versioni di Adobe PhotoShop®, CorelDRAW®, Microsoft Office e molti altri programmi utilizzano sRGB per trasmettere i colori. Essendo lo spazio cromatico predefinito dei sistemi operativi Microsoft, sRGB è stato largamente adottato. Quando le applicazioni e le periferiche utilizzano sRGB come metodo per scambiarsi informazioni sui colori, viene garantito agli utenti il massimo grado possibile di corrispondenza tra i colori.

Lo standard sRGB consente di potenziare la capacità dell'utente di ottenere una corrispondenza automatica tra i colori di stampa e i colori visualizzati sul monitor o appartenenti ad altre periferiche di input, senza che sia necessario acquisire competenze specifiche sull'uso dei colori.

11 Scansione

- [Caricamento dei documenti originali per la scansione](#)
- [Uso della scansione](#)
- [Impostazioni di scansione](#)
- [Scansione di un libro](#)
- [Scansione di una foto](#)

Caricamento dei documenti originali per la scansione

Alimentatore automatico documenti (ADF)

📄 **NOTA:** la capacità massima dell'ADF è pari a 50 fogli da 80 g/m² o 20 lb.

⚠ **ATTENZIONE:** per evitare di danneggiare il prodotto, non utilizzare documenti originali contenenti liquido o nastro correttivo, graffette o punti metallici. Non caricare nell'ADF fotografie, originali di dimensioni ridotte o di materiale fragile. Per acquisire questo tipo di documenti, utilizzare il vetro dello scanner a superficie piana.

1. Inserire la risma dei documenti originali nel vassoio di alimentazione dell'ADF con il bordo superiore in avanti e il lato di stampa rivolto verso l'alto e posizionando la prima pagina da copiare in alto.

Se i supporti sono più lunghi del formato Letter o A4, estrarre l'estensione del vassoio di alimentazione dall'ADF in modo da sorreggerli.

2. Fare scorrere la risma nel vassoio di alimentazione dell'ADF fino a bloccarla in posizione.



Sul display del pannello di controllo viene visualizzato il messaggio **Doc. caricato**.

3. Regolare le guide facendole aderire ai supporti.



Scanner a superficie piana

 **NOTA:** il formato massimo utilizzabile con lo scanner a superficie piana è il formato A4. Per i supporti più grandi del formato A4, utilizzare l'ADF.

1. Accertarsi che l'alimentatore automatico di documenti (ADF) non contenga alcun supporto.
2. Sollevare il coperchio dello scanner piano.
3. Posizionare il documento originale sullo scanner a superficie piana con il lato di stampa rivolto verso il basso e l'angolo superiore sinistro in corrispondenza dell'angolo indicato dall'icona dello scanner.

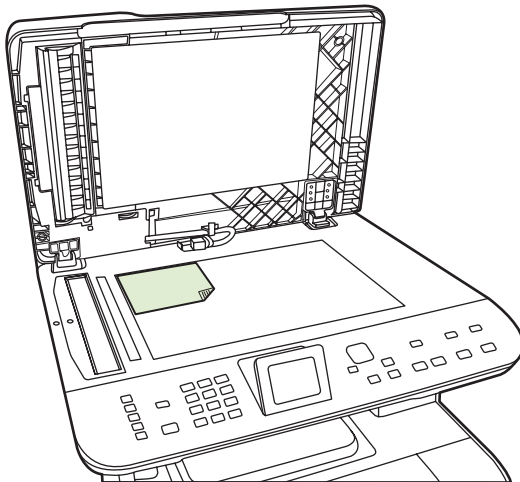

4. Chiudere il coperchio con delicatezza.

Uso della scansione

Metodi di scansione

È possibile eseguire i processi di scansione nei modi indicati di seguito.

- Scansione dal computer mediante HP LaserJet Scan (Windows)
- Scansione mediante HP Director (Macintosh). Vedere [Scansione a pagina 48](#).
- Scansione dal prodotto
- Scansione dal software conforme a TWAIN o WIA (Windows Imaging Application)

 **NOTA:** per ulteriori informazioni sull'utilizzo del software per il riconoscimento del testo, installare il programma Readiris dal CD del software. Il software di riconoscimento testo è anche denominato software OCR (Optical Character Recognition, riconoscimento ottico dei caratteri).

Scansione dal PC

1. Nel gruppo di programmi HP, selezionare **Scansione** per avviare HP LaserJet Scan.

 **NOTA:** è possibile avviare HP LaserJet Scan anche premendo **Avvia scansione** sul pannello di controllo del prodotto.

2. Scegliere l'azione che si desidera effettuare.
 - Selezionare una destinazione per avviare immediatamente la scansione.
 - Per specificare impostazioni aggiuntive prima di avviare la scansione, selezionare **Richiedi le impostazioni prima di eseguire la scansione**.
 - Selezionare **Impostazione periferica** per programmare le destinazioni per la scansione diretta dalla periferica. Questa funzione è disponibile nel menu **Scansione** della periferica.
3. Fare clic su **OK**.

 **NOTA:** la selezione di **OK** indica l'azione che si desidera eseguire.

Scansione dal prodotto

Eseguire la scansione direttamente dal prodotto mediante i pulsanti di scansione del pannello di controllo. Premere **Avvia scansione** o **Menu scansione** per eseguire la scansione su una cartella (solo per Windows) o su e-mail.

Uso della funzione Scansione

- La scansione dal pannello di controllo del prodotto è supportata solo con un'installazione software completa. HP ToolboxFX deve essere in esecuzione per effettuare la scansione mediante il pulsante **Menu scansione** o il pulsante **Avvia scansione**.
- Per ottenere scansioni di qualità ottimale, caricare i documenti originali sullo scanner a superficie piana anziché nel vassoio di alimentazione dell'ADF.
- Il computer collegato al prodotto deve essere acceso.

Impostazione delle destinazioni Scansione in sul prodotto

È necessario selezionare le destinazioni prima di sceglierne una dal menu Selez. computer, disponibile nel menu Scansione del pannello di controllo. Utilizzare HP LaserJet Scan per programmare le destinazioni di scansione per la cartella, l'e-mail e il programma.

Impostazione delle destinazioni sul prodotto

1. Fare clic su **Start, Programmi** (o **Tutti i programmi** in Windows XP), **HP**, quindi fare clic sul prodotto, su **Scansione** e infine su **Impostazioni**.
2. Selezionare **Cambiare le destinazioni visualizzate dal pannello di controllo della all-in-one**.
3. Il prodotto è preconfigurato con le tre destinazioni seguenti nella finestra di dialogo:
 - Esegui la scansione di un documento e allegalo a un messaggio di posta elettronica
 - Esegui la scansione di una foto e allegala a un messaggio di posta elettronica
 - Scansione di una foto e salvataggio come file.
4. Evidenziare una destinazione e fare clic sulla freccia per spostarsi sulle destinazioni visualizzate nella finestra di dialogo. Ripetere la procedura per tutte e tre le destinazioni.
5. Fare clic su **Aggiorna**.

Aggiunta di destinazioni

1. Fare clic su **Start, Programmi** (o **Tutti i programmi** in Windows XP), **HP**, quindi fare clic sul prodotto, su **Scansione** e infine su **Impostazioni**.
2. Selezionare **Creare una nuova destinazione con le impostazioni che verranno specificate**.
3. Effettuare una delle seguenti operazioni:
 - Per le cartelle, selezionare **Salvarla sul computer**, quindi fare clic su **Avanti**.
 - Per l'e-mail, selezionare **Allegarla a un nuovo messaggio e-mail**, quindi fare clic su **Avanti**.
 - Per i programmi, selezionare **Aprirla in un'altra applicazione**, quindi fare clic su **Avanti**.
4. Immettere il nome della destinazione del file o impostare la destinazione nel prodotto. Assegnare un nome alla destinazione predefinita, quindi fare clic su **Avanti**.
5. Selezionare la qualità e fare clic su **Avanti**.
6. Verificare le selezioni, quindi fare clic su **Salva**.

Eliminazione delle destinazioni

1. Da **Impostare l'elenco <Scans. a dest.> per la All-in-One**, selezionare una delle **Destinazioni disponibili su PC**, quindi fare clic su **Elimina**. Viene visualizzata la finestra di dialogo **Elimina destinazione**.
2. Dalla finestra di dialogo **Delete Destination** evidenziare la destinazione da eliminare e fare clic su **Avanti**. Viene visualizzata la finestra di dialogo **Conferma**.
3. Premere **Elimina** per eseguire l'eliminazione o **Annulla** per scegliere un'altra destinazione.

Scansione su file o programma software

 **NOTA:** per utilizzare questa funzione in Windows, è necessario programmare una destinazione nell'impostazione della scansione prima di eseguire l'acquisizione. Vedere [Impostazione delle destinazioni Scansione in sul prodotto a pagina 115](#).

1. Caricare gli originali da sottoporre a scansione nel vassoio di alimentazione dell'ADF con il lato da sottoporre a scansione rivolto verso l'alto e con il margine superiore del documento rivolto in avanti, e regolare le guide.

-oppure-

Sollevare il coperchio e posizionare il documento originale sullo scanner piano con il lato da sottoporre a scansione rivolto verso il basso e l'angolo superiore sinistro in corrispondenza dell'angolo inferiore destro del vetro. Chiudere il coperchio con delicatezza.

2. Premere **Menu scansione** sul pannello di controllo del prodotto.
3. Utilizzare i pulsanti freccia per selezionare **Selez. computer**, quindi premere **OK**.
4. Utilizzare i pulsanti freccia per selezionare una destinazione per il file.
5. Per eseguire la scansione del documento in un file, premere **Avvia scansione** o **OK**.

Scansione in posta elettronica

Configurazione della scansione su e-mail

Prima di utilizzare le funzioni di scansione su e-mail, è necessario specificare il gateway e la porta SMTP, oltre ad altre informazioni di base.

1. Se il pannello di controllo del prodotto include il pulsante **Menu E-mail**, premere il pulsante **Menu E-mail**.

-oppure-

Se il pannello di controllo del prodotto non include il pulsante **Menu E-mail**, premere **Menu scansione**.

2. Utilizzare i pulsanti freccia per selezionare **Imp. e-mail**, quindi premere **OK**.
3. Dopo avere letto le informazioni visualizzate, premere **OK**.
4. Utilizzare i pulsanti alfanumerici per immettere il gateway SMTP, quindi premere **OK**.

 **NOTA:** il gateway SMTP è un server utilizzato per inviare e-mail; ad esempio, "posta.ISP.com". Per ottenere queste informazioni, contattare l'amministratore di sistema.

5. Utilizzare i tasti alfanumerici per immettere la porta SMTP (un numero compreso fra 0 e 65535), quindi premere **OK**. Il prodotto controlla la validità delle impostazioni SMTP.

 **NOTA:** se la verifica non riesce, la porta o il gateway SMTP specificato potrebbe non essere corretto oppure potrebbero esservi problemi di rete che incidono sulla connettività. È anche possibile che la periferica non sia in grado di risolvere un nome host del gateway perché non è stata configurata alcuna voce DNS per DHCP. In questo caso, è necessario utilizzare l'indirizzo IP per il gateway SMTP oppure programmare manualmente l'indirizzo IP del server DNS durante l'installazione iniziale o nella pagina di configurazione di rete IPv4 del server Web. Se il server DNS non è presente durante la configurazione, la procedura di installazione richiede di immetterlo. Le informazioni relative al server DNS possono essere richieste al proprio ISP o all'amministratore di sistema.

6. Immettere un oggetto predefinito da utilizzare per ciascun messaggio e-mail, quindi premere **OK**. La lunghezza massima dell'oggetto è di 40 caratteri.
7. Selezionare **Sì** o **No** per specificare se si desidera modificare la riga dell'oggetto per ciascun messaggio e-mail.
8. Selezionare **Sì** o **No** per specificare se si desidera aggiungere un indirizzo Rispondi a per ciascun messaggio e-mail inviato.
9. Premere **OK** per completare la configurazione e-mail.

Invio di un documento acquisito a un destinatario e-mail

1. Posizionare il documento da acquisire sul vetro dello scanner a superficie piana o nell'alimentatore documenti.

 **NOTA:** per la carta formato Legale è necessario utilizzare l'alimentatore documenti.

2. Se il pannello di controllo del prodotto include il pulsante **Avvia e-mail**, premere il pulsante **Avvia e-mail**.

-oppure-

Se il pannello di controllo del prodotto non include un pulsante **Avvia e-mail**, premere **Menu scansione** e utilizzare i pulsanti freccia per selezionare **Invia e-mail**. Premere **OK**.

3. Specificare il destinatario e-mail e altre informazioni:

Invio a un nuovo destinatario e-mail:

- a. Utilizzare i pulsanti freccia per selezionare **Immettere un nuovo indirizzo e-mail**, quindi premere **OK**.
- b. Utilizzare i tasti alfanumerici per immettere l'indirizzo e-mail del destinatario, quindi premere **OK**.

 **NOTA:** quando si specifica un destinatario o altre informazioni, utilizzare il pulsante freccia sinistra per cancellare eventuali errori e utilizzare i pulsanti freccia su o destra per aggiungere uno spazio.

- c. Selezionare **Sì** o **No** per specificare se si desidera salvare l'indirizzo e-mail nell'elenco dei contatti, quindi premere **OK**.
- d. Se è necessario impostare l'oggetto del messaggio e-mail e/o un indirizzo Rispondi a, fornire tali informazioni, quindi premere **OK**.

Invio a un contatto e-mail esistente:

- a. Utilizzare i pulsanti freccia per selezionare **Usa contatti e-mail**, quindi premere **OK**.
- b. Utilizzare i pulsanti freccia per selezionare un destinatario, quindi premere **OK**.
- c. Se è necessario impostare l'oggetto del messaggio e-mail e/o un indirizzo Rispondi a, fornire tali informazioni, quindi premere **OK**.

Invio a un destinatario della cronologia e-mail:

- a. Utilizzare i pulsanti freccia per selezionare **Usa cronologia e-mail**, quindi premere **OK**.
- b. Utilizzare i pulsanti freccia per selezionare un destinatario, quindi premere **OK**.
- c. Se è necessario impostare l'oggetto del messaggio e-mail e/o un indirizzo Rispondi a, fornire tali informazioni, quindi premere **OK**.

Dopo avere specificato il destinatario e altre informazioni dell'intestazione e-mail, il documento viene sottoposto a scansione e inviato.

Modifica delle impostazioni di qualità e formato della scansione

Modifica della risoluzione predefinita di scansione:

1. Se il pannello di controllo del prodotto include il pulsante **Menu E-mail**, premere il pulsante **Menu E-mail**.

-oppure-

Se il pannello di controllo del prodotto non include il pulsante **Menu E-mail**, premere **Menu scansione**.

2. Utilizzare i pulsanti freccia per selezionare **Impost. correnti**, quindi premere **OK**.
3. Utilizzare i pulsanti freccia per selezionare **Risoluz. scans.**, quindi premere **OK**.
4. Selezionare un'opzione: **75**, **150** o **300**, quindi premere **OK**.

Modificare il formato carta predefinito per la scansione:

1. Se il pannello di controllo del prodotto include il pulsante **Menu E-mail**, premere il pulsante **Menu E-mail**.

-oppure-

Se il pannello di controllo del prodotto non include il pulsante **Menu E-mail**, premere **Menu scansione**.

2. Utilizzare i pulsanti freccia per selezionare **Impost. correnti**, quindi premere **OK**.
3. Utilizzare i pulsanti freccia per selezionare **Formato scans.**, quindi premere **OK**.
4. Selezionare un'opzione: **Letter**, **Legal** o **A4**, quindi premere **OK**.

Scansione su una scheda di memoria

Questa funzione consente di effettuare la scansione di un documento e di salvarla nella scheda di memoria inserita.

Dettagli scansione

È possibile eseguire la scansione dall'ADF e dallo scanner a superficie piana. La periferica controlla la presenza di carta nell'ADF. Se è presente la carta, viene utilizzato l'ADF. Altrimenti, la scansione viene effettuata dallo scanner a superficie piana. Lo scanner a superficie piana supporta solo la scansione di pagine singole.

Per una scansione predefinita a 300 dpi, vengono utilizzate le seguenti impostazioni:

- Risoluzione: 300 dpi
- Larghezza: 2550
- Altezza: 3500
- Qualità: ImagePipeNormalQuality
- Compressione: Compressione JPEG

Dettagli file immagine

Il file acquisito viene salvato come immagine .jpg. Per ciascuna pagina acquisita viene creato un file separato.

Le immagini acquisite vengono salvate nella directory "HP<numero modello>" a livello root della scheda di memoria.

Il primo file acquisito viene denominato HP0001.jpg. Per ciascun file successivo, il numero viene aumentato di una unità.

La data e l'ora associate al file creato corrispondono alla data e l'ora dell'acquisizione indicata dalla periferica. Pertanto, è importante impostare correttamente la data e l'ora per garantire la correttezza della data e dell'ora del file.

In caso di errore della scansione (inceppamento dell'ADF, annullamento e così via), il file parziale viene rimosso dalla scheda di memoria. Tuttavia, se la scheda di memoria viene rimossa durante la scrittura, il file parziale potrebbe restare memorizzato.

Condizioni di errore

Errori dello scanner

In caso di inceppamento o di errato prelevamento della carta nell'ADF oppure se il coperchio dell'ADF viene aperto durante la scansione, la scansione sulla scheda viene interrotta. Il file parziale viene rimosso dalla scheda di memoria. Tutte le pagine acquisite in precedenza restano nella scheda di memoria.

Annullamento della scansione

Se l'utente preme il pulsante Annulla durante la scansione sulla scheda, l'operazione viene interrotta e il file parziale viene rimosso. Tutte le pagine acquisite in precedenza restano nella scheda di memoria.

Errori della scheda di memoria

Se la scheda di memoria è di sola lettura, la periferica non potrà eseguirvi le scansioni. Quando si tenta di effettuare la scansione sulla scheda viene visualizzato un messaggio di errore. Per effettuare una scansione, è necessario sbloccare la scheda.

Se la scheda di memoria viene rimossa durante una scansione, l'operazione viene interrotta. Nella scheda potrebbe restare memorizzato un file parziale.

Se la scheda di memoria è danneggiata, la scansione viene interrotta e viene visualizzato un messaggio di errore. Per continuare la scansione, inserire una scheda di memoria valida.

Se la scheda di memoria è piena, la scansione viene interrotta e viene visualizzato un messaggio di errore. Eliminare i file nella scheda di memoria oppure utilizzare una scheda diversa con spazio sufficiente per continuare la scansione.

Se gli alloggiamenti delle foto sono stati disattivati, viene visualizzato un messaggio di errore. Per continuare la scansione, attivare gli alloggiamenti delle foto.

Se non è stata inserita una scheda per la scansione viene visualizzato un messaggio di errore. Per continuare la scansione, inserire una scheda di memoria.

Scansione dal software HP Scanning

Utilizzare il software HP Scanning per effettuare scansioni di immagini, documenti e pellicole. Visualizzando in anteprima le pagine di immagini o documenti acquisite nella finestra HP Scanning, è possibile modificare l'immagine per ottenere il formato e l'effetto desiderati.

Di seguito sono illustrati i punti di base della scansione:

1. Collocare l'originale nella periferica. Osservare le icone della periferica per posizionare l'originale in modo corretto.

 **NOTA:** se l'originale viene inserito nell'alimentatore automatico documenti (ADF), è necessario posizionare il supporto nell'alimentatore prima di iniziare la scansione. Altrimenti, la scansione viene eseguita dal vetro dello scanner.

2. Selezionare **HP Color LaserJet serie CM2320 MFP** in HP Solution Center.
3. Fare clic sul pulsante Scansione per il tipo di originale sottoposto a scansione. Viene visualizzata la finestra di dialogo **Scansione da...**
4. Selezionare il collegamento della scansione che definisce le impostazioni per il tipo di originale acquisito e la destinazione di scansione desiderata.
5. Fare clic su **Scansione**. Se viene visualizzata la finestra HP Scanning, modificare le immagini come desiderato, quindi fare clic su **Fine**.

Annullamento della scansione

Per annullare un processo di scansione, attenersi a una delle seguenti procedure:

- Sul pannello di controllo del prodotto, premere **Annulla**.
- Fare clic sul pulsante **Annulla** nella finestra di dialogo visualizzata sullo schermo.

Se viene annullato un processo di scansione, rimuovere il documento originale dallo scanner piano o dal vassoio di alimentazione dell'ADF.

Impostazioni di scansione

Formato file scansione

Il formato file di un documento o di una foto acquisita varia a seconda del tipo di scansione e dell'oggetto acquisito.

- La scansione di un documento o di una foto su un computer produce un file .TIF.
- La scansione di un documento su e-mail produce un file .PDF.
- La scansione di una foto nella posta elettronica produce un file .JPEG.

 **NOTA:** è possibile selezionare diversi tipi di file quando si utilizza il software di scansione.

Risoluzione e colori dello scanner

Se il risultato della stampa di un'immagine sottoposta a scansione non è soddisfacente, è possibile che la risoluzione e il colore impostati nel software dello scanner non siano adeguati alle necessità. La risoluzione e il colore influiscono sulle seguenti caratteristiche delle immagini sottoposte a scansione:

- Nitidezza dell'immagine
- Aspetto delle gradazioni (uniformi o irregolari)
- Durata della scansione
- Dimensione del file

La risoluzione della scansione si misura in ppi (pixel per pollice).

 **NOTA:** i livelli di ppi della scansione non sono interscambiabili con i livelli dpi (punti per pollice) della stampa.

Il colore, la scala di grigi e il bianco e nero definiscono il numero di colori possibili. È possibile regolare la risoluzione hardware dello scanner fino a un massimo di 1.200 ppi. Il software è in grado di eseguire una risoluzione interpolata massima di 19.200 ppi. È possibile impostare il colore e la scala di grigi su 1 bit (bianco e nero) oppure su 8 bit (256 livelli di grigio o di colore) fino a 24 bit (16,8 milioni di colori).

La tabella contenente le indicazioni sulla risoluzione e il colore fornisce un elenco di suggerimenti utili per ottenere risultati di scansione soddisfacenti.

 **NOTA:** l'impostazione della risoluzione e del colore su valori alti può generare file di grandi dimensioni, che occupano molto spazio su disco e rallentano il processo di scansione. Prima di impostare la risoluzione e il colore, stabilire in che modo si intende utilizzare l'immagine sottoposta a scansione.

NOTA: per ottenere la migliore risoluzione per immagini a colori e in scala di grigi, utilizzare lo scanner piano anziché l'alimentatore automatico di documenti (ADF).

Indicazioni sulla risoluzione e sul colore

La seguente tabella descrive le impostazioni consigliate relative a risoluzione e colore per diversi tipi di processi di scansione.

Utilizzo previsto	Risoluzione consigliata	Impostazione di colore consigliata
Fax	150 ppi	<ul style="list-style-type: none">● Bianco e nero
Posta elettronica	150 ppi	<ul style="list-style-type: none">● Bianco e nero, se l'immagine non richiede una gradazione uniforme● Scala di grigi, se l'immagine richiede una gradazione uniforme● Colore, se l'immagine è a colori
Modifica di testo	300 ppi	<ul style="list-style-type: none">● Bianco e nero
Stampa (immagini o testo)	600 ppi per immagini grafiche complesse o se si desidera ingrandire notevolmente il documento 300 ppi per testo e immagini grafiche normali 150 ppi per fotografie	<ul style="list-style-type: none">● Bianco e nero per testi e disegni in bianco e nero (senza sfumature)● Toni di grigio per immagini e fotografie ombreggiate o a colori● Colore, se l'immagine è a colori
Visualizzazione sullo schermo	75 ppi	<ul style="list-style-type: none">● Bianco e nero per testo● Scala di grigi per immagini e fotografie● Colore, se l'immagine è a colori

Colorata

Le seguenti impostazioni consentono di specificare i valori di colore per la scansione.

Impostazione	Utilizzo consigliato
Colore	Utilizzare questa impostazione per foto a colori di alta qualità o per documenti in cui il colore ha una funzione importante.
Bianco e nero	Utilizzare questa impostazione per documenti di testo.
Scala di grigi	Utilizzare questa impostazione per ridurre le dimensioni del file o per aumentare la velocità di scansione di un documento o una fotografia.

Qualità della scansione

Sporcizia, impronte digitali, macchie, capelli e altri elementi presenti sul vetro dello scanner possono diminuire le prestazioni di scansione e incidere sulla precisione di funzioni speciali, quali l'adattamento alla pagina e la copia. Per migliorare la qualità delle copie e delle scansioni, pulire il vetro dello scanner. Vedere la sezione [Pulizia del vetro dello scanner a pagina 219](#).

Scansione di un libro

1. Sollevare il coperchio e posizionare il libro sullo scanner a superficie piana con la pagina da copiare nell'angolo in alto a sinistra del vetro.

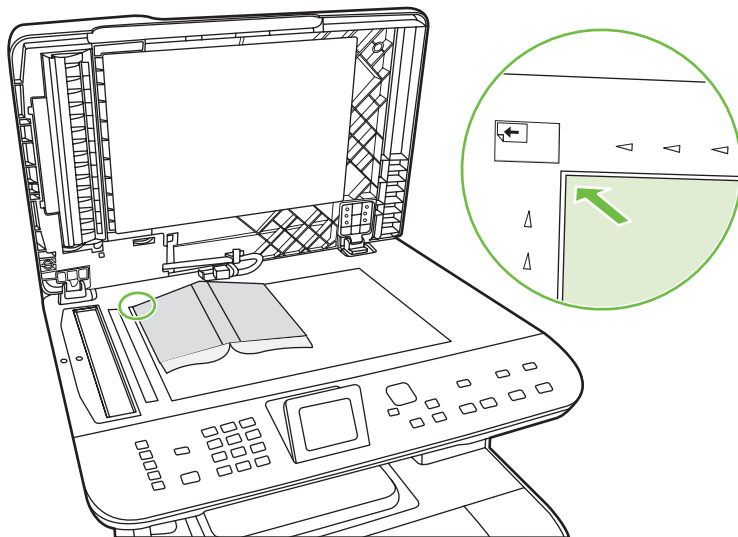

2. Chiudere il coperchio con delicatezza.

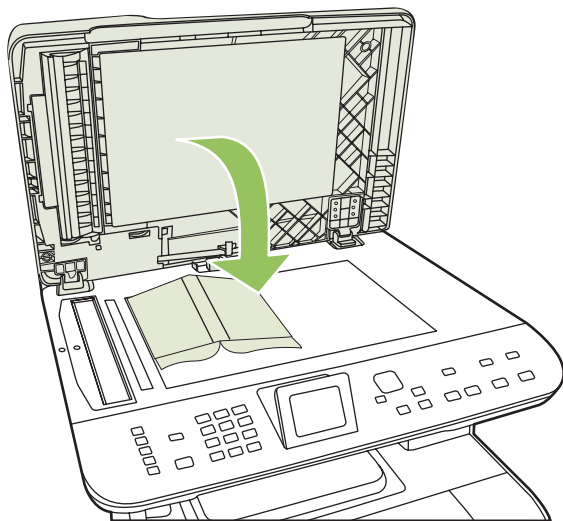

3. Esercitare una leggera pressione sul coperchio per fare aderire il libro alla superficie dello scanner.

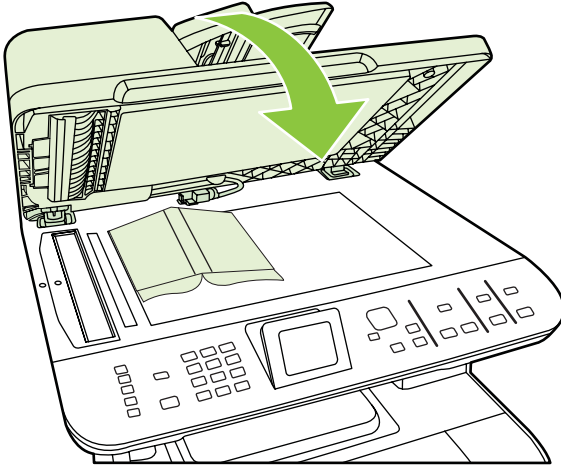

△ **ATTENZIONE:** un'eccessiva pressione sul coperchio dello scanner a superficie piana, potrebbe causare la rottura dei cardini.

4. Eseguire la scansione del libro utilizzando uno dei metodi di scansione.

Scansione di una foto

1. Posizionare la fotografia sullo scanner a superficie piana con l'immagine rivolta verso il basso e l'angolo superiore sinistro collocato in corrispondenza dell'angolo inferiore sinistro del vetro.

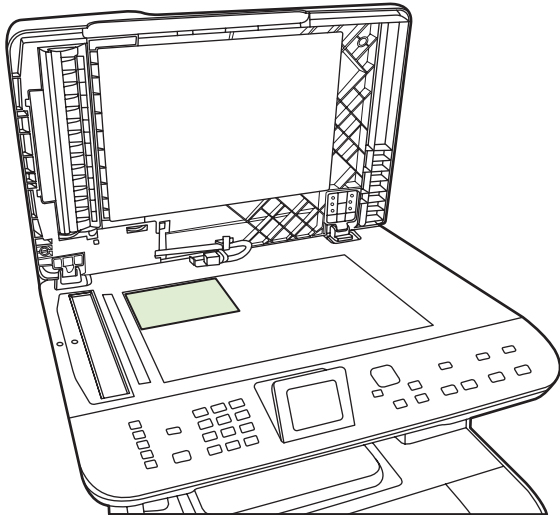

2. Chiudere il coperchio con delicatezza.
3. Eseguire la scansione della foto utilizzando uno dei metodi di scansione.

12 Fax (solo modelli fax)

- [Funzioni fax](#)
- [Impostazione](#)
- [Modifica delle impostazioni fax](#)
- [Uso del fax](#)
- [Risoluzione dei problemi del fax](#)

 **NOTA:** molte funzioni descritte in questo capitolo possono essere eseguite anche mediante HP ToolboxFX o il server Web incorporato. Per ulteriori informazioni, consultare la Guida in linea di HP ToolboxFX o [EWS \(Embedded Web Server, Server Web incorporato\) a pagina 203](#).

Per informazioni sui comandi fax del pannello di controllo, vedere [Pannello di controllo a pagina 9](#).

Funzioni fax

Il prodotto è dotato delle funzioni fax riportate di seguito, accessibili dal pannello di controllo o dal software del prodotto stesso.

- Impostazione guidata fax per una configurazione semplice del fax
- Fax analogico per carta comune con alimentatore automatico documenti (ADF) da 50 fogli e vassoio di uscita da 125 fogli
- Rubrica telefonica con 120 voci e 8 selezioni rapide accessibile dal pannello di controllo
- Ricomposizione automatica
- Memorizzazione digitale di massimo 400 pagine di fax
- Inoltro di fax
- Invio differito di fax
- Funzioni relative agli squilli per configurare il numero di squilli alla risposta e la compatibilità con il servizio di differenziazione degli squilli (fornito dalla società di telecomunicazioni locale)
- Report di conferma fax
- Blocco dei fax indesiderati
- Sicurezza del fax
- Otto modelli di copertina disponibili



NOTA: non tutte le funzioni sono comprese nell'elenco. Per l'accesso ad alcune funzioni, potrebbe essere necessario installare il software del prodotto.

Impostazione



Installazione e collegamento dell'hardware

Collegamento a una linea telefonica

Il prodotto è una periferica analogica. Si consiglia di utilizzarlo su una linea telefonica analogica dedicata. Per informazioni sull'utilizzo del prodotto con altri sistemi telefonici, vedere [Uso del fax su sistemi DSL, PBX, ISDN o VoIP a pagina 149](#).

Collegamento di periferiche aggiuntive

Il prodotto include due porte fax:

- La porta in uscita () consente di collegare il prodotto alla presa telefonica.
- La porta del telefono () consente di collegare altre periferiche al prodotto.

Per utilizzare i telefoni con il prodotto, attenersi a uno dei metodi riportati di seguito:

- Collegare un telefono interno a un'altra presa della stessa linea telefonica.
- Collegare un telefono collegato a valle o un'altra periferica direttamente alla presa del prodotto.

Collegare i dispositivi aggiuntivi nell'ordine descritto nei passaggi forniti di seguito. La porta di output di ciascun dispositivo viene collegata alla porta di input del dispositivo successivo in modo da formare una "catena". Se non si desidera collegare uno specifico dispositivo, ignorarlo e passare a quello successivo.

 **NOTA:** non collegare più di tre dispositivi alla linea telefonica.

NOTA: questo prodotto non supporta la posta vocale.

1. Scollegare i cavi di alimentazione di tutte le periferiche che si desidera collegare.
2. Se il prodotto non è collegato a una linea telefonica, consultare la Guida introduttiva prima di procedere. Il prodotto dovrebbe essere già collegato a una presa telefonica.
3. Rimuovere il tassello in plastica dalla porta del telefono, contrassegnata dall'icona che raffigura un telefono.
4. Per collegare il modem interno o esterno di un computer, inserire un'estremità del cavo telefonico nella porta del telefono del prodotto (), quindi collegare l'altra estremità nella porta della linea in ingresso del modem.

 **NOTA:** in alcuni modem è disponibile una seconda porta della linea in ingresso per il collegamento di una linea dedicata per la trasmissione vocale. Se sono disponibili due porte della linea in ingresso, consultare la documentazione del modem per accertarsi di collegare il cavo alla porta appropriata.

5. Per collegare una casella ID chiamante o uno scanner di carte di credito, inserire un'estremità del cavo telefonico nella porta del telefono della periferica precedente e l'altra estremità nella porta della linea in ingresso della casella ID chiamante.

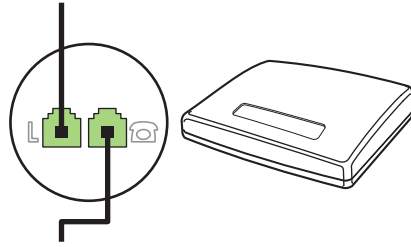

6. Per collegare una segreteria telefonica, inserire un'estremità del cavo telefonico nella porta del telefono della periferica precedente e l'altra estremità alla porta della linea in ingresso della segreteria telefonica (definita anche TAM).

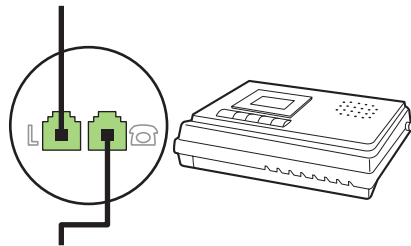

7. Per collegare un telefono, inserire un'estremità del cavo telefonico nella porta del telefono della periferica precedente e l'altra estremità nella porta della linea telefonica (definita anche Faxtel).

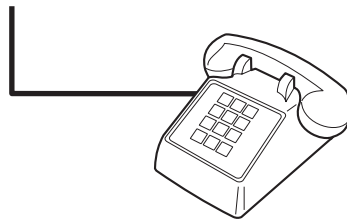

8. Una volta completato il collegamento dei dispositivi aggiuntivi, connetterli tutti alle relative fonti di alimentazione.

Impostazione del fax con una segreteria telefonica

- Impostare il prodotto in modo che il numero di squilli alla risposta sia superiore di almeno uno squillo a quello impostato sulla segreteria telefonica.
- Il collegamento di una segreteria telefonica a un'altra presa della stessa linea telefonica (ad esempio in un'altra stanza) potrebbe interferire con la capacità di ricezione dei fax.

Impostazione di un fax indipendente

1. Disimballare e impostare il prodotto.
2. Impostare l'ora, la data e l'intestazione del fax. Vedere [Configurazione delle impostazioni fax a pagina 131](#).
3. Effettuare le impostazioni necessarie per configurare l'ambiente per il prodotto.

Uso di Impostazione guidata fax sul PC

Una volta completata l'installazione del software, è possibile inviare fax dal computer. Se quando è stato installato il software non è stato completato il processo di impostazione del fax, è possibile effettuare questa operazione in qualsiasi momento mediante Impostazione guidata fax.

1. Fare clic su **Avvia**, quindi su **Programmi**.
2. Fare clic su **HP**, quindi sul nome del prodotto e infine su **Impostazione guidata fax di HP**.
3. Attenersi alle istruzioni fornite in Impostazione guidata fax di HP per impostare la data, l'ora, l'intestazione del fax e altre funzioni.

Uso di Utility impostazione fax

1. Sul pannello di controllo, premere **Impostazione**.
2. Utilizzare i pulsanti freccia per selezionare **Imposta fax**, quindi premere **OK**.
3. Utilizzare i pulsanti freccia per selezionare **Utility impostazione fax**, quindi premere **OK**.
4. Seguire le istruzioni visualizzate e selezionare la risposta corretta per ciascuna domanda utilizzando i tasti freccia.

Configurazione delle impostazioni fax

Il fax del prodotto può essere impostato dal pannello di controllo, da HP ToolboxFX o dal server Web incorporato. Durante il processo di impostazione iniziale, è possibile utilizzare Impostazione guidata fax di HP.

Negli Stati Uniti e in molti altri paesi/regioni, le impostazioni relative a ora, data e intestazione fax sono obbligatorie.

Impostazione di data, ora e intestazione fax dal pannello di controllo

Per impostare la data, l'ora e l'intestazione del fax dal pannello di controllo, completare la procedura riportata di seguito.

1. Sul pannello di controllo, premere **Impostazione**.
2. Utilizzare i pulsanti freccia per selezionare **Config. sistema**, quindi premere **OK**.
3. Utilizzare i pulsanti freccia per selezionare **Ora/data**. Premere **OK**.
4. Utilizzare i pulsanti freccia per selezionare il formato 12 o 24 ore, quindi premere **OK**.
5. Utilizzare i pulsanti alfanumerici o i pulsanti freccia per inserire l'ora corrente.
6. Effettuare una delle operazioni riportate di seguito:
 - Per il formato 12 ore, utilizzare i pulsanti freccia per spostare il cursore oltre il quarto carattere. Utilizzare i pulsanti freccia Su e Giù per selezionare a.m. o p.m. Premere **OK**.
 - Per il formato a 24 ore, premere **OK**.
7. Utilizzare i pulsanti alfanumerici per inserire la data corrente. Utilizzare due cifre per specificare rispettivamente il mese, il giorno e l'anno. Premere **OK**.

Impostazione dell'intestazione fax dal pannello di controllo

1. Sul pannello di controllo, premere **Impostazione**.
2. Utilizzare i pulsanti freccia per selezionare **Imposta fax**, quindi premere **OK**.
3. Utilizzare i pulsanti freccia per selezionare **Impostazione di base**, quindi premere **OK**.
4. Utilizzare i pulsanti freccia per selezionare **Intestazione fax**, quindi premere **OK**.
5. Utilizzare i pulsanti alfanumerici per inserire il numero di fax e il nome o l'intestazione della società, quindi premere **OK**.

 **NOTA:** la lunghezza massima del numero di fax è di 20 caratteri, mentre quella del nome della società è di 25 caratteri.

Utilizzo dei caratteri di uso comune nelle intestazioni fax

Se si utilizza il pannello di controllo per immettere il proprio nome nell'intestazione o il nome di un tasto a tocco singolo, di una voce di selezione rapida o di una voce di selezione di gruppo, premere più volte il pulsante alfanumerico appropriato fino a visualizzare la lettera desiderata. Successivamente, premere il pulsante > per selezionarla e spostare il cursore nello spazio successivo. La tabella riportata di seguito illustra le lettere e i numeri visualizzabili mediante ciascun pulsante alfanumerico.

Key number	Characters
1	1
2	A B C a b c 2
3	D E F d e f 3
4	G H I g h i 4
5	J K L j k l 5
6	M N O m n o 6
7	P Q R S p q r s 7
8	T U V t u v 8
9	W X Y Z w x y z 9
0	0
*	() + - . / , " * & @ R W
#	space # ,

 **NOTA:** utilizzare > per spostare il cursore nel pannello di controllo e < per eliminare i caratteri.

Gestione della rubrica

È possibile memorizzare numeri di fax o gruppi di numeri utilizzati di frequente come selezioni rapide o voci di selezione di gruppo.

Nella rubrica del prodotto sono disponibili 120 voci per memorizzare selezioni rapide e selezioni di gruppo. Se ad esempio si programmano 100 voci come voci di selezione rapida, è possibile utilizzare le rimanenti 20 come voci di selezione di gruppo.

 **NOTA:** è possibile programmare più facilmente le selezioni rapide e le selezioni di gruppo da HP ToolboxFX o dal server Web incorporato. Per ulteriori informazioni, consultare la Guida in linea di HP ToolboxFX o [EWS \(Embedded Web Server, Server Web incorporato\) a pagina 203](#).

Uso di dati della rubrica provenienti da altri programmi

 **NOTA:** prima di importare la rubrica da un altro programma, è necessario utilizzare la funzione di esportazione di tale programma.

HP ToolboxFX consente di importare informazioni sui contatti dalle rubriche di altri programmi software. La tabella riportata di seguito mostra i programmi supportati da HP ToolboxFX.

Programma	Descrizione
Microsoft Outlook	<p>Consente di selezionare voci della Rubrica personale o dei Contatti o una combinazione di entrambi. I singoli utenti e i gruppi di voci della Rubrica personale vengono uniti agli utenti presenti nei Contatti solo se l'apposita opzione è selezionata.</p> <p>Se per una voce dei Contatti sono disponibili un numero di fax di casa e uno aziendale, verranno visualizzate due voci. Il nome delle due voci verrà modificato. Alla voce relativa al numero aziendale verrà associata la lettera ":(B)", mentre a quella relativa al numero dell'abitazione verrà associata la lettera ":(H)".</p> <p>In presenza di un duplicato (una voce dei Contatti e una voce della Rubrica personale con lo stesso nome e numero di fax) verrà visualizzata un'unica voce. Tuttavia, se una voce è presente nella Rubrica personale e nei Contatti e la voce presente nei Contatti contiene un numero fax di casa e uno aziendale, verranno visualizzate tutte e tre le voci.</p>
Rubrica di Windows	<p>Il prodotto supporta la Rubrica di Windows, utilizzata da Outlook Express e da Internet Explorer. Se per un utente singolo sono disponibili un numero di fax di casa e uno aziendale, verranno visualizzate due voci. Il nome delle due voci verrà modificato. Alla voce relativa al numero aziendale verrà associata la lettera ":(B)", mentre a quella relativa al numero dell'abitazione verrà associata la lettera ":(H)".</p>
Goldmine	<p>È supportata la versione 4.0 di Goldmine. HP ToolboxFX consente di importare l'ultimo file utilizzato da Goldmine.</p>
Symantec Act!	<p>Sono supportate le versioni 4.0 e 2000 di Act! . HP ToolboxFX consente di importare l'ultimo database utilizzato da Act!.</p>

Per importare una rubrica, completare la procedura riportata di seguito.

1. Aprire HP ToolboxFX.
2. Fare clic su **Fax**, quindi su **Rubrica fax**.
3. Individuare la rubrica del programma, quindi fare clic su **Importa/Esporta rubrica**.
4. Fare clic su **Importa** e scegliere **Avanti**.

Eliminazione della rubrica

È possibile eliminare tutte le selezioni rapide e le selezioni di gruppo memorizzate nel prodotto.

 **ATTENZIONE:** dopo aver eliminato le selezioni rapide e le selezioni di gruppo, non è possibile recuperarle.

1. Sul pannello di controllo, premere **Menu Fax**.
2. Utilizzare i pulsanti freccia per selezionare **Rubr. telefonica**, quindi premere **OK**.

3. Utilizzare i pulsanti freccia per selezionare **Elimina tutte le voci**, quindi premere **OK**.
4. Premere **OK** per confermare l'eliminazione.

Simboli e opzioni di selezione speciali

Durante la composizione di un numero fax o la programmazione di un tasto a tocco singolo, di una voce di selezione rapida oppure di una voce di selezione di gruppo, è possibile inserire delle pause. Le pause sono spesso necessarie durante la composizione di numeri internazionali o per collegarsi a una linea esterna.

- **Inserimento di una pausa nella selezione:** Durante la selezione, premere più volte il pulsante **# (Pausa)** finché sul display del pannello di controllo non viene visualizzata una virgola (,) indicante il punto in cui inserire la pausa. La pausa dura 2 secondi (3 secondi in Francia).
- **Inserimento di una pausa per il segnale di linea:** Premere più volte il pulsante ***** (**Simboli**) finché sul display del pannello di controllo non viene visualizzato **W** per indicare che la periferica dovrà attendere il segnale di linea prima di comporre la parte restante del numero di telefono.
- **Inserimento di un tono di attesa:** Premere più volte il pulsante ***** (**Simboli**) finché sul display del pannello di controllo non viene visualizzato **R** per indicare che la periferica dovrà inserire un tono di attesa.

Gestione delle selezioni rapide

Creazione e modifica delle selezioni rapide

Le selezioni rapide da 1 a 8 sono associate ai rispettivi tasti a tocco singolo del pannello di controllo. I tasti a tocco singolo possono essere utilizzati per le voci di selezione rapida o di selezione di gruppo. Per un unico numero di fax, è possibile immettere massimo 50 caratteri.

 **NOTA:** per accedere a tutte le selezioni rapide, è necessario utilizzare il pulsante **Spostamento**. Le selezioni rapide da 5 a 8 sono disponibili premendo il pulsante **Spostamento** e il corrispondente tasto a tocco singolo sul pannello di controllo.

Per memorizzare le selezioni rapide mediante il pannello di controllo, completare la procedura riportata di seguito.

1. Sul pannello di controllo, premere **Menu Fax**.
2. Utilizzare i pulsanti freccia per selezionare **Rubr. telefonica**, quindi premere **OK**.
3. Utilizzare i pulsanti freccia per selezionare **Impost. indiv.**. Premere **OK**.
4. Premere **OK** per selezionare **Aggiungi**.
5. Utilizzare i pulsanti alfanumerici per immettere un nome associato al numero di fax. Per effettuare questa operazione, premere più volte il pulsante alfanumerico corrispondente alla lettera desiderata fino a visualizzarla. Per un elenco dei caratteri, vedere [Utilizzo dei caratteri di uso comune nelle intestazioni fax a pagina 132](#).

 **NOTA:** per inserire caratteri di punteggiatura, premere più volte il pulsante asterisco (*) finché non viene visualizzato il carattere desiderato, quindi premere il pulsante **>** per spostare il cursore nello spazio successivo.

6. Utilizzare i pulsanti alfanumerici per immettere il numero di fax. Inserire le pause o gli altri numeri necessari, ad esempio il prefisso, il codice di accesso ai numeri esterni al sistema PBX (in genere 9 o 0) o il prefisso per le interurbane.

 **NOTA:** quando si immette un numero di fax, premere il pulsante **Pausa** finché non viene visualizzata una virgola (,) per inserire una pausa nella sequenza di selezione, oppure premere il pulsante ***** finché non viene visualizzato **W** per impostare l'attesa del segnale di linea.

7. Premere **OK**.
8. Premere **OK** per salvare le informazioni.
9. Se si desidera memorizzare ulteriori selezioni rapide, ripetere le operazioni dal punto 1 al punto 10.

Eliminazione delle selezioni rapide

1. Sul pannello di controllo, premere **Menu Fax**.
2. Utilizzare i pulsanti freccia per selezionare **Rubr. telefonica**, quindi premere **OK**.
3. Utilizzare i pulsanti freccia per selezionare **Elimina voce**, quindi premere **OK**.
4. Utilizzare i pulsanti alfanumerici o i pulsanti freccia per immettere il numero corrispondente della selezione rapida da eliminare, quindi premere **OK**.

Gestione delle voci di selezione di gruppo

Creazione e modifica delle voci di selezione di gruppo

1. Assegnare una voce di selezione rapida a ciascun numero di fax da inserire nel gruppo. Per istruzioni, vedere [Creazione e modifica delle selezioni rapide a pagina 134](#).
2. Sul pannello di controllo, premere **Menu Fax**.
3. Utilizzare i pulsanti freccia per selezionare **Rubr. telefonica**, quindi premere **OK**.
4. Utilizzare i pulsanti freccia per selezionare **Impost. gruppo**, quindi premere **OK**.
5. Utilizzare i pulsanti alfanumerici per immettere il numero da associare al gruppo, quindi premere **OK**. Se si seleziona un numero da 1 a 8, il gruppo viene associato al corrispondente tasto a tocco singolo.
6. Utilizzare i pulsanti alfanumerici per immettere un nome associato al gruppo, quindi premere **OK**.
7. Premere un tasto a tocco singolo, quindi premere nuovamente **OK** per confermare l'operazione. Ripetere questa operazione per ciascun membro del gruppo da aggiungere.

-oppure-

Per selezionare una voce, utilizzare i pulsanti freccia Su e Giù e premere **OK** per aggiungerla al gruppo. Al termine, premere nuovamente **OK**.

8. Al termine delle modifiche, premere **OK**.
9. Se si desidera assegnare altre voci di selezione di gruppo, premere **OK**, quindi ripetere le operazioni dal punto 1 al punto 9.

Eliminazione di un utente singolo da una voce di selezione di gruppo

1. Sul pannello di controllo, premere **Menu Fax**.
2. Utilizzare i pulsanti freccia per selezionare **Rubr. telefonica**, quindi premere **OK**.

3. Per eliminare una singola voce:
 - a. Utilizzare i pulsanti freccia per selezionare **Elimina voce**, quindi premere **OK**.
 - b. Utilizzare i pulsanti freccia per selezionare l'utente singolo o il gruppo da eliminare dall'elenco visualizzato.
 - c. Premere **OK** per confermare l'eliminazione.
4. Per eliminare tutte le voci:
 - a. Utilizzare i pulsanti freccia per selezionare **Elimina tutte le voci**, quindi premere **OK**.
 - b. Premere **OK** per confermare l'eliminazione.

 **NOTA:** eliminando un codice di selezione rapida si elimina anche la voce corrispondente da qualsiasi codice di selezione di gruppo di appartenenza.

Impostazione del polling del fax

Se è stato impostato il polling di un fax, è possibile richiedere l'invio del fax sul prodotto. Questa operazione è anche definita polling su un'altra periferica.

1. Sul pannello di controllo, premere **Menu Fax**.
2. Utilizzare i pulsanti freccia per selezionare **Ricezione**, quindi premere **OK**.
3. Utilizzare i pulsanti freccia per selezionare **Ricez. polling**, quindi premere **OK**.
4. Mediante i pulsanti alfanumerici, immettere il numero della selezione di gruppo di cui eseguire il polling, quindi premere **OK**.

Viene selezionato il numero dell'altro apparecchio fax e viene inviata la richiesta del fax.

Modifica delle impostazioni fax

Impostazioni del volume

Per controllare il volume dei segnali acustici emessi dal fax dal pannello di controllo, è possibile modificare i seguenti segnali acustici:

- I segnali acustici emessi dal fax associati ai fax in arrivo e in uscita
- La suoneria per i fax in arrivo

L'impostazione predefinita per il volume dei segnali acustici emessi dal fax è **Basso**.

Impostazione del volume della linea telefonica

Per modificare il volume dei segnali acustici emessi dal fax, completare la procedura riportata di seguito.

1. Sul pannello di controllo, premere **Impostazione**.
2. Utilizzare i pulsanti freccia per selezionare **Config. sistema**, quindi premere **OK**.
3. Utilizzare i pulsanti freccia per selezionare **Impost. volume**, quindi premere **OK**.
4. Utilizzare i pulsanti freccia per selezionare **Volume linea telefonica**, quindi premere **OK**.
5. Utilizzare i pulsanti freccia per selezionare **Disattivato**, **Basso**, **Medio** o **Alto**.
6. Premere **OK** per salvare la selezione.

Impostazione del volume della suoneria

L'arrivo di una chiamata viene segnalato da una suoneria la cui durata dipende dai modelli di suoneria previsti della società di telecomunicazione locale. L'impostazione predefinita del volume della suoneria è **Basso**.

1. Premere **Impostazione**.
2. Utilizzare i pulsanti freccia per selezionare **Config. sistema**, quindi premere **OK**.
3. Utilizzare i pulsanti freccia per selezionare **Impost. volume**, quindi premere **OK**.
4. Utilizzare i pulsanti freccia per selezionare **Volume suoneria**, quindi premere **OK**.
5. Utilizzare i pulsanti freccia per selezionare **Disattivato**, **Basso**, **Medio** o **Alto**.
6. Premere **OK** per salvare la selezione.

Impostazioni di invio dei fax

Impostazione di un prefisso di selezione

Un prefisso di selezione è costituito da un numero o da un gruppo di numeri aggiunto automaticamente all'inizio di ciascun numero di fax immesso dal pannello di controllo o dal software. Un prefisso di selezione può essere composto da un massimo di 50 caratteri.

L'impostazione predefinita di questa opzione è **Disattivato**. Attivare questa impostazione per immettere il prefisso se, ad esempio, è necessario selezionare il numero 9 per accedere a una linea telefonica esterna all'azienda. Se questa opzione è attivata, è possibile selezionare manualmente un numero di

fax senza specificare il prefisso di selezione. Per istruzioni, vedere [Invio di fax mediante selezione manuale a pagina 153](#).

1. Sul pannello di controllo, premere **Impostazione**.
2. Utilizzare i pulsanti freccia per selezionare **Imposta fax**, quindi premere **OK**.
3. Utilizzare i pulsanti freccia per selezionare **Impostazione di base**, quindi premere **OK**.
4. Utilizzare i pulsanti freccia per selezionare **Selez. prefisso**, quindi premere **OK**.
5. Utilizzare i pulsanti freccia per selezionare **Attivato** o **Disattivato**, quindi premere **OK**.
6. Se è stato selezionato **Attivato**, utilizzare i pulsanti alfanumerici per immettere il prefisso, quindi premere **OK**. È possibile utilizzare numeri, pause e simboli di selezione.

Impostazione del rilevamento del segnale di linea

Generalmente, il prodotto avvia subito la composizione del numero di fax. Se il prodotto e l'apparecchio telefonico sono collegati alla stessa linea, attivare l'opzione di rilevamento del segnale di linea per evitare l'invio di un fax durante una chiamata vocale.

L'impostazione predefinita per il rilevamento del segnale di linea è **Attivato** per Francia e Ungheria e **Disattivato** per gli altri paesi/regioni.

1. Sul pannello di controllo, premere **Impostazione**.
2. Utilizzare i pulsanti freccia per selezionare **Imposta fax**, quindi premere **OK**.
3. Utilizzare i pulsanti freccia per selezionare **Impostazioni avanzate**, quindi premere **OK**.
4. Utilizzare i pulsanti freccia per selezionare **Rileva segnale di linea**, quindi premere **OK**.
5. Utilizzare i pulsanti freccia per selezionare **Attivato** o **Disattivato**, quindi premere **OK**.

Impostazione della riselectone automatica

Se non è possibile inviare un fax perché l'apparecchio fax del destinatario non risponde o risulta occupato, il prodotto riselectone il numero in base alle opzioni di riselectone se occupato, su mancata risposta o per errore di comunicazione impostate. Utilizzare le procedure descritte in questa sezione per attivare o disattivare tali opzioni.

Impostazione dell'opzione Ripeti se occupato

Se questa opzione è attiva, il prodotto ricompone automaticamente il numero se riceve il segnale di occupato. L'impostazione predefinita per questa opzione è **Attivato**.

1. Sul pannello di controllo, premere **Impostazione**.
2. Utilizzare i pulsanti freccia per selezionare **Imposta fax**, quindi premere **OK**.
3. Utilizzare i pulsanti freccia per selezionare **Impostazioni avanzate**, quindi premere **OK**.
4. Utilizzare i pulsanti freccia per selezionare **Ripeti se occ.**, quindi premere **OK**.
5. Utilizzare i pulsanti freccia per selezionare **Attivato** o **Disattivato**, quindi premere **OK**.

Impostazione dell'opzione Ripeti/No risp.

Se questa opzione è attiva, il prodotto ricompone automaticamente il numero in caso di mancata risposta da parte dell'apparecchio del destinatario. L'impostazione predefinita per questa opzione è **Disattivato**.

1. Sul pannello di controllo, premere **Impostazione**.
2. Utilizzare i pulsanti freccia per selezionare **Imposta fax**, quindi premere **OK**.
3. Utilizzare i pulsanti freccia per selezionare **Impostazioni avanzate**, quindi premere **OK**.
4. Utilizzare i pulsanti freccia per selezionare **Ric. con mancata risp.**, quindi premere **OK**.
5. Utilizzare i pulsanti freccia per selezionare **Attivato** o **Disattivato**, quindi premere **OK**.

Impostazione dell'opzione Ripeti/Err. com.

Se questa opzione è attiva, il prodotto ricompone automaticamente il numero quando si verifica un errore di comunicazione. L'impostazione predefinita per questa opzione è **Attivato**.

1. Sul pannello di controllo, premere **Impostazione**.
2. Utilizzare i pulsanti freccia per selezionare **Imposta fax**, quindi premere **OK**.
3. Utilizzare i pulsanti freccia per selezionare **Impostazioni avanzate**, quindi premere **OK**.
4. Utilizzare i pulsanti freccia per selezionare **Ripeti/Err. com.**, quindi premere **OK**.
5. Utilizzare i pulsanti freccia per selezionare **Attivato** o **Disattivato**, quindi premere **OK**.

Impostazione del contrasto e della risoluzione

Impostazione del valore predefinito del contrasto

Il contrasto incide sulla luminosità dei fax in uscita.

L'impostazione chiaro/scuro predefinito è il contrasto normalmente applicato agli elementi inviati via fax. Per impostazione predefinita, il dispositivo di scorrimento si trova al centro.

1. Sul pannello di controllo, premere **Impostazione**.
2. Utilizzare i pulsanti freccia per selezionare **Imposta fax**, quindi premere **OK**.
3. Utilizzare i pulsanti freccia per selezionare **Impostazioni avanzate**, quindi premere **OK**.
4. Utilizzare i pulsanti freccia per selezionare **Più ch. più sc. pred.**, quindi premere **OK**.
5. Utilizzare il pulsante **<** per spostare il dispositivo di scorrimento verso sinistra per rendere il fax più chiaro dell'originale o **>** per spostare il dispositivo di scorrimento verso destra per rendere il fax più scuro dell'originale.
6. Premere **OK** per salvare la selezione.

Impostazione della risoluzione

 **NOTA:** l'incremento della risoluzione determina l'aumento della dimensione del fax. I fax di dimensioni maggiori richiedono più tempo per l'invio e possono superare la capacità di memoria disponibile nel prodotto.

L'impostazione predefinita per la risoluzione è **Fine**.

Attenersi a questa procedura per modificare la risoluzione predefinita per tutti i processi fax e selezionare una delle seguenti impostazioni:

- **Standard**: questa impostazione assicura la massima velocità di trasmissione con la qualità minima.
- **Fine**: Questa impostazione assicura una risoluzione più elevata rispetto a **Standard** ed è generalmente indicata per i documenti di testo.
- **Superfine**: questa impostazione è consigliata per i documenti contenenti immagini e testo. La velocità di trasmissione è inferiore rispetto all'impostazione **Fine** ma più elevata rispetto a **Foto**.
- **Foto**: questa impostazione produce le immagini migliori, tuttavia aumenta notevolmente i tempi di trasmissione.

Impostazione della risoluzione predefinita

1. Sul pannello di controllo, premere **Impostazione**.
2. Utilizzare i pulsanti freccia per selezionare **Imposta fax**, quindi premere **OK**.
3. Utilizzare i pulsanti freccia per selezionare **Impostazioni avanzate**, quindi premere **OK**.
4. Utilizzare i pulsanti freccia per selezionare **Risoluzione fax predefinita**, quindi premere **OK**.
5. Utilizzare i pulsanti freccia per modificare l'impostazione di risoluzione.
6. Premere **OK** per salvare la selezione.

Impostazione della risoluzione per il processo fax corrente

1. Sul pannello di controllo, premere **Menu Fax**.
2. Utilizzare i pulsanti freccia per selezionare **Invia**, quindi premere **OK**.
3. Utilizzare i pulsanti freccia per selezionare **Risoluzione fax**, quindi premere **OK**.
4. Utilizzare i pulsanti freccia per selezionare l'impostazione di risoluzione appropriata.
5. Premere **OK** per salvare la selezione.

Impostazione del formato vetro predefinito

Questa impostazione determina il formato del foglio sottoposto a scansione dallo scanner piano quando si invia un fax dallo scanner. L'impostazione predefinita è determinata dal paese/regione di acquisto del prodotto.

1. Sul pannello di controllo, premere **Impostazione**.
2. Utilizzare i pulsanti freccia per selezionare **Imposta fax**, quindi premere **OK**.
3. Utilizzare i pulsanti freccia per selezionare **Impostazioni avanzate**, quindi premere **OK**.
4. Utilizzare i pulsanti freccia per selezionare **Formato vetro predefinito**, quindi premere **OK**.
5. Utilizzare i pulsanti freccia per selezionare la corretta impostazione del formato carta: **A4** oppure **Letter**.
6. Premere **OK** per salvare la selezione.

Impostazione della modalità di selezione a toni o a impulsi

La procedura descritta di seguito consente di impostare la modalità di selezione a toni o a impulsi sul prodotto. L'impostazione predefinita è **A toni**. Modificare questa impostazione solo se la linea telefonica non supporta questo tipo di selezione.

1. Sul pannello di controllo, premere **Impostazione**.
2. Utilizzare i pulsanti freccia per selezionare **Imposta fax**, quindi premere **OK**.
3. Utilizzare i pulsanti freccia per selezionare **Impostazioni avanzate**, quindi premere **OK**.
4. Utilizzare i pulsanti freccia per selezionare **Modal. selezione**, quindi premere **OK**.
5. Utilizzare i pulsanti freccia per selezionare **A toni** o **A impulsi**, quindi premere **OK** per salvare la selezione.

 **NOTA:** la selezione a impulsi non è disponibile in tutti i paesi/regioni.

Impostazione dei codici di fatturazione

Se la funzione dei codici di fatturazione è stata attivata, all'utente verrà richiesto di immettere un codice di fatturazione per ciascun fax. Il totale dei codici di fatturazione aumenta dopo l'invio di ogni pagina di fax. Sono inclusi tutti i tipi di fax, tranne quelli ricevuti tramite polling o inoltro oppure scaricati dal PC. Nel caso di fax inviati a gruppi non definiti o a una selezione di gruppo, il totale dei codici di fatturazione aumenta per ogni fax inviato correttamente a ciascun destinatario. Per stampare un report in cui è riportato il totale di ciascun codice di fatturazione, vedere [Stampa del report dei codici di fatturazione a pagina 142](#).

L'impostazione predefinita per i codici di fatturazione è **Disattivato**. Il codice di fatturazione può essere qualsiasi numero compreso tra 1 e 250.

Impostazione dell'opzione Codici fatturazione

1. Sul pannello di controllo, premere **Impostazione**.
2. Utilizzare i pulsanti freccia per selezionare **Imposta fax**, quindi premere **OK**.
3. Utilizzare i pulsanti freccia per selezionare **Impostazioni avanzate**, quindi premere **OK**.
4. Utilizzare i pulsanti freccia per selezionare **Codici fatturazione**, quindi premere **OK**.
5. Utilizzare i pulsanti freccia per selezionare **Attivato** o **Disattivato**, quindi premere **OK**.

Uso dei codici di fatturazione

1. Caricare il documento nel vassoio di alimentazione dell'alimentatore automatico di documenti (ADF) o sullo scanner piano.
2. Sul pannello di controllo, immettere il numero di telefono manualmente oppure tramite una selezione rapida o una selezione di gruppo.
3. Premere **Avvia fax**.
4. Immettere il codice di fatturazione, quindi premere **Avvia fax**.

Il processo fax viene inviato e registrato nel report dei codici di fatturazione. Per informazioni sulla stampa del report dei codici di fatturazione, vedere [Stampa del report dei codici di fatturazione a pagina 142](#).

Stampa del report dei codici di fatturazione

Il rapporto dei codici di fatturazione è un elenco di tutti i codici di fatturazione fax e del numero totale di fax fatturati per ciascun codice. Per accedere al rapporto è necessario attivare l'impostazione dei codici di fatturazione.

 **NOTA:** una volta stampato il report, tutti i dati di fatturazione vengono eliminati.

1. Sul pannello di controllo, premere **Menu Fax**.
2. Utilizzare i pulsanti freccia per selezionare **Report**, quindi premere **OK**.
3. Utilizzare i pulsanti freccia per selezionare **Report fattur.**, quindi premere **OK**. Il prodotto chiude il menu delle impostazioni e stampa il rapporto.

Impostazioni di ricezione dei fax

Impostazione o modifica del numero di squilli alla risposta

Quando la modalità di risposta è impostata su **Automatico**, l'impostazione Squilli risp. del prodotto determina il numero di squilli del telefono prima che il prodotto risponda alla chiamata in arrivo.

Se il prodotto è collegato a una linea condivisa per fax e chiamate vocali che utilizza una segreteria telefonica, potrebbe essere necessario modificare il numero di squilli alla risposta. Il numero di squilli alla risposta impostato sul prodotto deve essere maggiore rispetto a quello della segreteria telefonica. In questo modo, la segreteria telefonica è in grado di rispondere alle chiamate in arrivo e di registrare un messaggio in caso di chiamata vocale. Quando la segreteria telefonica risponde alla chiamata, il prodotto risponde automaticamente se rileva segnali fax.

L'impostazione predefinita per il numero di squilli alla risposta è di cinque per Stati Uniti e Canada e di due per gli altri paesi/regioni.

Uso dell'impostazione Squilli risp.

Per determinare il numero di squilli alla risposta da utilizzare, fare riferimento alla tabella riportata di seguito.

Tipo di linea telefonica	Impostazione consigliata
Linea fax dedicata (ricezione di soli fax)	Impostare un numero di squilli che rientri nell'intervallo visualizzato sul display del pannello di controllo. Il numero minimo e massimo di squilli consentiti varia in base al paese/regione.
Una linea con due numeri diversi e il servizio di tipo di squilli	Uno o due squilli. Se si dispone di una segreteria telefonica o di una casella vocale del computer per un altro numero di telefono, accertarsi che il numero di squilli impostato per il prodotto sia maggiore di quello impostato per la segreteria telefonica. Inoltre, utilizzare la funzione di differenziazione degli squilli per distinguere le chiamate vocali e le chiamate fax. Vedere Impostazione della differenziazione degli squilli a pagina 144 .
Linea condivisa (ricezione di fax e di chiamate vocali) con un unico apparecchio telefonico collegato	Almeno cinque squilli
Linea condivisa (ricezione di fax e di chiamate vocali) con una segreteria telefonica o un dispositivo per la posta vocale collegato	Due squilli in più rispetto alla segreteria telefonica o alla casella vocale del computer.

Impostazione del numero di squilli alla risposta

Per impostare o modificare il numero di squilli alla risposta, effettuare le seguenti operazioni:

1. Sul pannello di controllo, premere **Impostazione**.
2. Utilizzare i pulsanti freccia per selezionare **Imposta fax**, quindi premere **OK**.
3. Utilizzare i pulsanti freccia per selezionare **Impostazione di base**, quindi premere **OK**.
4. Utilizzare i pulsanti freccia per selezionare **Squilli per risposta**, quindi premere **OK**.
5. Utilizzare i pulsanti alfanumerici o il pulsante freccia Su o Giù per immettere il numero di squilli alla risposta, quindi premere **OK**.

Impostazione della modalità di risposta

In base alle proprie esigenze, impostare la modalità di risposta del prodotto su **Automatico** o **Manuale**. L'impostazione predefinita è **Automatico**.

- **Automatico:** questa modalità consente di rispondere alle chiamate in arrivo dopo il numero di squilli specificato o se vengono rilevati segnali fax. Per specificare il numero di squilli, vedere [Impostazione del numero di squilli alla risposta a pagina 143](#).
- **TAM:** questa modalità indica che alla porta in uscita del prodotto è collegata una segreteria telefonica (TAM). Il prodotto non risponde alle chiamate in arrivo, ma rileva la presenza dei segnali fax dopo che la segreteria telefonica ha risposto alla chiamata.
- **Fax/Tel:** in questa modalità, il prodotto risponde alle chiamate in arrivo e determina se si tratta di una chiamata vocale o fax. Se si tratta di una chiamata fax, il prodotto riceve il fax. Le chiamate vocali vengono segnalate con una suoneria ed è necessario rispondere da un telefono interno.
- **Manuale:** in questa modalità, il prodotto non risponde alle chiamate. Il processo di ricezione dei fax deve essere avviato manualmente, premendo **Avvia fax** sul pannello di controllo oppure sollevando il ricevitore di un telefono connesso alla linea del fax e selezionando 1-2-3.

Per impostare o modificare la modalità di risposta, effettuare le seguenti operazioni:

1. Sul pannello di controllo, premere **Impostazione**.
2. Utilizzare i pulsanti freccia per selezionare **Imposta fax**, quindi premere **OK**.
3. Utilizzare i pulsanti freccia per selezionare **Impostazione di base**, quindi premere **OK**.
4. Premere **OK** per selezionare **Modalità di risposta**.
5. Utilizzare i pulsanti freccia per selezionare la modalità di risposta desiderata, quindi premere **OK**.

Sul display del pannello di controllo viene visualizzata l'impostazione della modalità di risposta specificata.

Impostazione dell'inoltro dei fax

È possibile impostare il prodotto in modo che i fax in arrivo vengano inoltrati a un altro numero di fax. Il fax in arrivo viene memorizzato, quindi il prodotto compone il numero di fax specificato e inoltra il fax. In presenza di un errore di invio (ad esempio, se il numero è occupato) e qualora i tentativi di ricomposizione non avessero esito positivo, il prodotto stampa il fax.

Se durante la ricezione di un fax si esaurisce la memoria, il prodotto interrompe la ricezione del fax in arrivo e inoltra solo le pagine o le parti di pagina già presenti in memoria.

Per utilizzare la funzione di inoltra fax, è necessario che la modalità di risposta sia impostata su **Automatico**.

1. Sul pannello di controllo, premere **Menu Fax**.
2. Utilizzare i pulsanti freccia per selezionare **Ricezione**, quindi premere **OK**.
3. Utilizzare i pulsanti freccia per selezionare **Inoltra fax**, quindi premere **OK**.
4. Utilizzare i pulsanti freccia per selezionare **Attivato** o **Disattivato**, quindi premere **OK**.
5. Se si attiva la funzione di inoltra dei fax, utilizzare i pulsanti alfanumerici per specificare il numero al quale inviare il fax, quindi premere **OK** per salvare la selezione.

Impostazione della differenziazione degli squilli

Alcune società telefoniche forniscono un servizio di differenziazione degli squilli. Tale servizio consente di utilizzare più numeri di telefono sulla stessa linea. Ciascun numero di telefono è caratterizzato da un determinato tipo di squillo, in modo che l'utente possa rispondere alle chiamate vocali e il prodotto alle chiamate fax.

Se si sottoscrive un abbonamento a un servizio di suonerie differenziate di un gestore telefonico, è necessario impostare il prodotto in modo che risponda al tipo di squillo corretto. Tale servizio non è supportato in tutti i paesi/regioni. Per informazioni sulla disponibilità di questo servizio nel paese/egione di appartenenza, contattare il gestore telefonico.

 **NOTA:** se non si dispone del servizio di suonerie differenziate e viene modificata l'impostazione predefinita per il tipo di squillo, **Ogni squillo**, il prodotto potrebbe non ricevere i fax.

Di seguito vengono indicate le impostazioni disponibili:

- **Ogni squillo:** il prodotto risponde a tutte le chiamate in arrivo.
- **Singolo:** il prodotto risponde a tutte le chiamate segnalate con un unico squillo.
- **Doppio:** il prodotto risponde a tutte le chiamate segnalate con uno squillo doppio.
- **Triplo:** il prodotto risponde a tutte le chiamate segnalate con uno squillo triplo.
- **Doppio e triplo:** il prodotto risponde a tutte le chiamate che producono due o tre squilli.

Per modificare il tipo di squillo per la risposta, effettuare le seguenti operazioni:

1. Sul pannello di controllo, premere **Impostazione**.
2. Utilizzare i pulsanti freccia per selezionare **Imposta fax**, quindi premere **OK**.
3. Utilizzare i pulsanti freccia per selezionare **Impostazione di base**, quindi premere **OK**.
4. Utilizzare i pulsanti freccia per selezionare **Suoneria differenziata**, quindi premere **OK**.
5. Utilizzare i pulsanti freccia per selezionare il tipo di squillo desiderato, quindi premere **OK**.
6. Al termine dell'installazione del prodotto, chiedere a un utente di inviare un fax per verificare se il servizio di suonerie differenziate funziona correttamente.

Utilizzo della funzione di riduzione automatica per i fax in arrivo

Se l'opzione **Adatta a pagina** è attiva, il prodotto riduce automaticamente i fax grandi fino al 75% (ad esempio dal formato **Legale** al formato **Lettera**) per adattare le informazioni al formato carta predefinito.

Se l'opzione è disattivata, i fax grandi vengono stampati nelle dimensioni reali su più pagine. L'impostazione predefinita per la riduzione automatica dei fax in arrivo è **Attivato**.

Se è attivata l'opzione di timbratura dei ricevuti, può essere opportuno attivare anche la riduzione automatica. In questo modo, le dimensioni dei fax in arrivo vengono ridotte leggermente per evitare che vengano suddivisi in due pagine.

 **NOTA:** accertarsi che l'impostazione predefinita del formato dei supporti corrisponda al formato caricato nel vassoio.

1. Sul pannello di controllo, premere **Impostazione**.
2. Utilizzare i pulsanti freccia per selezionare **Imposta fax**, quindi premere **OK**.
3. Utilizzare i pulsanti freccia per selezionare **Impostazioni avanzate**, quindi premere **OK**.
4. Utilizzare i pulsanti freccia per selezionare **Adatta a pagina**, quindi premere **OK**.
5. Utilizzare i pulsanti freccia per selezionare **Attivato** o **Disattivato**, quindi premere **OK** per salvare la selezione.

Impostazione predefinita di Fax reprint (Ristampa fax)

L'impostazione predefinita di Fax reprint (Ristampa fax) è **Attivato**. Per modificare questa impostazione dal pannello di controllo, attenersi alla procedura riportata di seguito.

1. Sul pannello di controllo, premere **Impostazione**.
2. Utilizzare i pulsanti freccia per selezionare **Imposta fax**, quindi premere **OK**.
3. Utilizzare i pulsanti freccia per selezionare **Impostazioni avanzate**, quindi premere **OK**.
4. Utilizzare i pulsanti freccia per selezionare **Consenti ristampa fax**, quindi premere **OK**.
5. Utilizzare i pulsanti freccia per selezionare **Attivato** o **Disattivato**, quindi premere **OK**.

 **NOTA:** per ristampare un fax, vedere [Ristampa di un fax a pagina 162](#).

Creazione di fax con timbro di ricezione

Le informazioni di identificazione del mittente vengono stampate sulla parte superiore di ciascun fax ricevuto. È inoltre possibile inserire nel fax ricevuto la propria intestazione per attestare la data e l'ora di ricezione del fax. L'impostazione predefinita per Timbra fax ricevuti è **Disattivato**.

 **NOTA:** questa opzione è disponibile solo per i fax ricevuti e stampati dal prodotto.

1. Sul pannello di controllo, premere **Impostazione**.
2. Utilizzare i pulsanti freccia per selezionare **Imposta fax**, quindi premere **OK**.
3. Utilizzare i pulsanti freccia per selezionare **Impostazioni avanzate**, quindi premere **OK**.

4. Utilizzare i pulsanti freccia per selezionare **Timbra fax**, quindi premere **OK**.
5. Utilizzare i pulsanti freccia per selezionare **Attivato** o **Disattivato**, quindi premere **OK** per salvare la selezione.

Blocco o sblocco dei numeri di fax

Se non si desidera ricevere fax da determinate persone o aziende, è possibile bloccare fino a 30 numeri fax tramite il pannello di controllo. Quando si blocca un numero fax e qualcuno invia un fax da tale numero, nel display del pannello di controllo viene indicato che il numero è bloccato. In questo caso, il fax viene ricevuto e cestinato. Il fax non viene stampato né salvato in memoria. I fax provenienti dai numeri bloccati vengono visualizzati nel log dell'attività fax con l'indicazione "eliminato". È possibile sbloccare i numeri di fax bloccati singolarmente o tutti insieme.

 **NOTA:** il mittente di un fax bloccato non viene notificato dell'esito negativo del fax.

Per stampare un elenco di numeri bloccati o il log delle attività del fax, vedere [Stampa di report fax singoli a pagina 168](#).

Per bloccare o sbloccare i numeri di fax mediante il pannello di controllo, effettuare le seguenti operazioni:

1. Sul pannello di controllo, premere **Menu Fax**.
2. Utilizzare i pulsanti freccia per selezionare **Ricezione**, quindi premere **OK**.
3. Utilizzare i pulsanti freccia per selezionare **Blocca fax indesiderati**, quindi premere **OK**.
4. Per bloccare un numero di fax, utilizzare i pulsanti freccia per selezionare **Aggiungi numero**, quindi premere **OK**. Immettere il numero fax visualizzato nell'intestazione (compresi gli spazi), quindi premere **OK**.

Per sbloccare un singolo numero di fax, utilizzare i pulsanti freccia per selezionare **Elimina numero**, quindi premere **OK**. Utilizzare i pulsanti freccia per selezionare il numero di fax che si desidera eliminare, quindi premere **OK** per confermare le eliminazioni.

-oppure-

Per sbloccare tutti i fax bloccati, utilizzare i pulsanti freccia per selezionare **Elimina tutti i numeri**, quindi premere **OK**. Premere nuovamente **OK** per confermare le eliminazioni.

Ricezione di fax mediante un telefono interno

Se questa opzione è attiva, è possibile avviare la ricezione di un fax in arrivo premendo in sequenza i tasti 1-2-3 sulla tastiera del telefono. L'impostazione predefinita è **Attivato**. Disattivare questa opzione se si utilizza la selezione a impulsi o se anche uno dei servizi offerti dal proprio gestore telefonico utilizza la sequenza di numeri 1-2-3. Se l'impostazione è in conflitto con le impostazioni del prodotto, il servizio del gestore telefonico non funzionerà.

1. Sul pannello di controllo, premere **Impostazione**.
2. Utilizzare i pulsanti freccia per selezionare **Imposta fax**, quindi premere **OK**.
3. Utilizzare i pulsanti freccia per selezionare **Impostazioni avanzate**, quindi premere **OK**.

4. Utilizzare i pulsanti freccia per selezionare **Interno**, quindi premere **OK**.
5. Utilizzare i pulsanti freccia per selezionare **Attivato** o **Disattivato**, quindi premere **OK** per salvare la selezione.

Uso del fax

Software del fax

Programmi fax supportati

Il programma fax per PC in dotazione con il prodotto è l'unico programma fax per PC che può essere utilizzato con il prodotto. Per utilizzare un programma fax per PC installato in precedenza, è necessario utilizzare il modem collegato al computer anziché quello del prodotto.

Modelli di copertina disponibili

Nel programma software Invio fax HP LaserJet sono disponibili diversi modelli di copertina fax professionali e personali.

 **NOTA:** i modelli di copertina non possono essere modificati. Benché i campi all'interno dei modelli possano essere modificati, i modelli stessi sono moduli fissi.

Personalizzazione di una copertina fax

1. Aprire il programma software Invio fax HP LaserJet.
2. Nella sezione **Invia fax a**, immettere il numero di fax, il nome e la società del destinatario.
3. Nella sezione **Risoluzione**, selezionare un'impostazione di risoluzione.
4. Nella sezione **Includi nel fax**, selezionare **Copertina**.
5. Aggiungere ulteriori informazioni nelle caselle di testo **Note** e **Oggetto**.
6. Nella casella di riepilogo **Modello copertina**, selezionare un modello.
7. Effettuare una delle operazioni riportate di seguito.
 - Fare clic su **Send now (Invia ora)** per inviare il fax senza effettuare l'anteprima della pagina di copertina.
 - Fare clic su **Anteprima** per visualizzare la pagina di copertina prima di inviare il fax.

Annullamento di un fax

Le istruzioni riportate di seguito consentono di annullare un singolo fax in corso di selezione o in corso di trasmissione o ricezione.

Annullamento del fax corrente

Premere **Annulla** sul pannello di controllo. Viene annullato l'invio delle pagine non ancora trasmesse. Premendo **Annulla** vengono interrotti anche i processi di selezione di gruppo.

Annullamento di un processo fax in attesa

La procedura riportata di seguito consente di annullare un processo fax nei seguenti casi:

- Il prodotto è in attesa di riselectare il numero in seguito alla ricezione del segnale di occupato, in assenza di risposta o in caso di errore di comunicazione.
- Il fax deve essere inviato in un secondo momento.

Per annullare un processo fax mediante il menu **Stato lav. fax**, effettuare le operazioni riportate di seguito.

1. Sul pannello di controllo, premere **Menu Fax**.
2. Utilizzare i pulsanti freccia per selezionare **Invia**, quindi premere **OK**.
3. Utilizzare i pulsanti freccia per selezionare **Stato lav. fax**, quindi premere **OK**.
4. Utilizzare i pulsanti freccia per scorrere i processi in attesa finché non viene individuato il processo che si desidera annullare.
5. Premere **OK** per selezionare il processo da annullare.

Eliminazione dei fax dalla memoria

Utilizzare la procedura riportata di seguito solo se si intende impedire ad altri utenti che hanno accesso al prodotto di ristampare i fax presenti in memoria.

△ **ATTENZIONE:** oltre a cancellare la memoria, questa procedura consente di eliminare i fax in fase di invio, quelli non inviati in attesa di selezione del numero, quelli pianificati per essere inviati successivamente e quelli non stampati oppure non inoltrati.

1. Sul pannello di controllo, premere **Impostazione**.
2. Utilizzare i pulsanti freccia per selezionare **Assistenza**, quindi premere **OK**.
3. Utilizzare i pulsanti freccia per selezionare **Servizio fax**, quindi premere **OK**.
4. Utilizzare i pulsanti freccia per selezionare **Cancella fax salvati**, quindi premere **OK**.
5. Premere **OK** per confermare l'eliminazione.

Uso del fax su sistemi DSL, PBX, ISDN o VoIP

I prodotti HP sono progettati per l'uso con i servizi di telefonia analogici tradizionali e non con le linee DSL, PBX, ISDN o i servizi VoIP. È tuttavia possibile utilizzarli con tali sistemi se viene effettuata una corretta configurazione e se sono dotati delle necessarie apparecchiature.

📄 **NOTA:** per informazioni sulle opzioni di installazione di DSL, PBX, ISDN e VoIP, si consiglia di rivolgersi al fornitore di servizi.

La periferica analogica HP LaserJet non è compatibile con tutti gli ambienti telefonici digitali (a meno che non si utilizzi un convertitore digitale-analogico). HP non garantisce la compatibilità del prodotto con gli ambienti digitali o con i convertitori di segnale digitale-analogico.

DSL

La linea DSL (Digital Subscriber Line) utilizza la tecnologia digitale su cavi telefonici standard in rame. Questo prodotto non è direttamente compatibile con i segnali digitali. Tuttavia, se si effettua la

configurazione durante l'impostazione della linea DSL, è possibile separare il segnale in modo che parte della banda venga utilizzata per la trasmissione di segnali analogici (voce e fax) e la banda restante venga utilizzata per la trasmissione di dati digitali.

 **NOTA:** non tutti i prodotti fax sono compatibili con i servizi DSL. HP non garantisce la compatibilità del prodotto con tutte le linee o i fornitori di servizi DSL.

Il modem DSL necessita di un filtro passa-alto per l'utilizzo del fax. Il fornitore di servizi generalmente fornisce un filtro passa-basso per i normali cavi telefonici.

 **NOTA:** per ulteriori informazioni o per assistenza, contattare il fornitore dei servizi DSL.

PBX

Il prodotto è una periferica analogica non compatibile con tutti gli ambienti telefonici digitali. Per inviare i fax, potrebbe essere necessario utilizzare filtri o convertitori di segnale digitale-analogico. Per assistenza in caso di problemi durante l'invio di fax in ambiente PBX, contattare il fornitore dei servizi PBX. HP non garantisce la compatibilità del prodotto con gli ambienti digitali o con i convertitori di segnale digitale-analogico.

Per ulteriori informazioni e per assistenza, contattare il fornitore dei servizi PBX.

ISDN

Per ulteriori informazioni e per assistenza, contattare il fornitore dei servizi ISDN.

VoIP

Pochi fornitori di servizi VoIP (Voice Over Internet Protocol) supportano l'invio di fax. Generalmente, il supporto dell'invio di fax su IP viene segnalato esplicitamente dal fornitore.

Se si verificano problemi di funzionamento del prodotto su una rete VoIP, verificare le impostazioni e i cavi siano corretti. La riduzione della velocità di trasmissione potrebbe consentire al prodotto di inviare un fax su una rete VoIP.

Se i problemi di invio di fax persistono, contattare il fornitore dei servizi VoIP.

Invio di fax

Invio di fax dallo scanner piano

1. Accertarsi che l'alimentatore automatico di documenti (ADF) non contenga alcun supporto.
2. Sollevare il coperchio dello scanner piano.

3. Posizionare il documento originale sullo scanner a superficie piana con il lato di stampa rivolto verso il basso e l'angolo superiore sinistro in corrispondenza dell'angolo indicato dall'icona dello scanner.

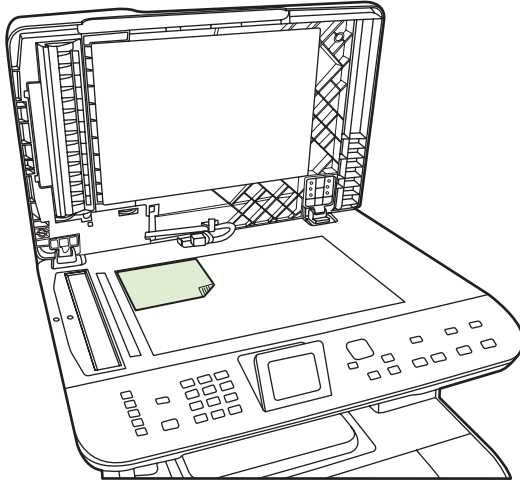

4. Chiudere il coperchio con delicatezza.
5. Utilizzare i pulsanti alfanumerici del pannello di controllo per comporre il numero.

-oppure-

Se il numero di fax da chiamare è stato associato a un tasto a tocco singolo, premere il tasto corrispondente.

-oppure-

Se il numero di fax da chiamare è associato a una selezione rapida o una selezione di gruppo, premere **Menu Fax**, quindi utilizzare i tasti freccia per selezionare **Rubr. telefonica**. Scegliere **Selezionare una voce** e utilizzare i pulsanti alfanumerici per specificare la selezione rapida o le selezioni di gruppo, quindi premere **OK**.

6. Sul pannello di controllo, premere **Avvia fax**.

Sul display del pannello di controllo viene visualizzato il seguente messaggio: **Inviare fax da scanner piatto?**

7. Selezionare **Sì**.

8. Dopo aver acquisito la pagina, sul display del pannello di controllo del prodotto viene visualizzato il seguente messaggio: **Scansione di altra pagina?**

9. Se si desidera acquisire altre pagine, selezionare **Sì**, quindi ripetere l'operazione indicata al punto 3 per ciascuna pagina del processo fax.

-oppure-

Al termine, selezionare **No**.

Invio di fax dall'alimentatore automatico documenti (ADF)

 **NOTA:** la capacità massima dell'ADF è pari a 50 fogli da 80 g/m² o 20 lb.

△ **ATTENZIONE:** per evitare di danneggiare il prodotto, non utilizzare documenti originali contenenti liquido o nastro correttivo, graffette o punti metallici. Non caricare nell'ADF fotografie, originali di dimensioni inferiori a 5x5 o di materiale fragile. Per acquisire questo tipo di documenti, utilizzare il vetro dello scanner a superficie piana.

1. Inserire la risma dei documenti originali nel vassoio di alimentazione dell'ADF con il bordo superiore in avanti e il lato di stampa rivolto verso l'alto e posizionando la prima pagina da copiare in alto.

Se i supporti sono più lunghi del formato Lettera o A4, estrarre l'estensione del vassoio di alimentazione dall'ADF in modo che sorregga i supporti.

2. Fare scorrere la risma nel vassoio di alimentazione dell'ADF fino a bloccarla in posizione.



Doc. caricato viene visualizzato sul display del pannello di controllo.

3. Regolare le guide finché non sono a contatto del supporto, facendo attenzione che non limitino il movimento dello stesso.



4. Utilizzare i pulsanti alfanumerici del pannello di controllo per comporre il numero.

-oppure-

Se il numero di fax da chiamare è stato associato a un tasto a tocco singolo, premere il tasto corrispondente.

-oppure-

Se il numero di fax da chiamare è associato a una selezione rapida o una selezione di gruppo, premere **Menu Fax**, quindi utilizzare i tasti freccia per selezionare **Rubr. telefonica**. Scegliere **Selezionare una voce** e utilizzare i pulsanti alfanumerici per specificare la selezione rapida o le selezioni di gruppo, quindi premere **OK**.

5. Sul pannello di controllo, premere **Avvia fax**. Il processo fax viene inviato.

Invio di fax mediante selezione manuale

Generalmente, il prodotto avvia la selezione dopo aver premuto **Avvia fax**. È tuttavia possibile impostare l'avvio della composizione di ciascun numero nel momento in cui si preme questo pulsante. Se ad esempio la chiamata del fax viene addebitata su una carta telefonica, può essere necessario selezionare il numero del fax, attendere il tono che conferma l'accettazione da parte dell'azienda telefonica, quindi comporre il numero della scheda telefonica. Se si seleziona un numero internazionale, è necessario selezionare prima il prefisso, quindi restare in attesa del segnale di linea libera prima di procedere alla composizione del numero.

Selezione manuale mediante l'alimentatore automatico documenti

1. Caricare il documento nel vassoio di alimentazione dell'alimentatore automatico di documenti (ADF).
2. Sul pannello di controllo, premere **Avvia fax**.
3. Iniziare la composizione del numero.



NOTA: il numero viene composto man mano che si premono i singoli tasti. In questo modo, è possibile attendere le pause, i segnali di linea libera, i segnali per accedere alle linee internazionali o il segnale di accettazione per la carta telefonica prima di procedere alla composizione del numero.

Selezione manuale mediante lo scanner piano

1. Sul pannello di controllo, premere **Avvia fax**.
Sul display del pannello di controllo viene visualizzato il seguente messaggio: **Inviare fax da scanner piatto?**
2. Selezionare **Sì**. Sul display del pannello di controllo viene visualizzato il seguente messaggio: **Caricare pag.: X Premere OK**, dove X è il numero della pagina.
3. Acquisire e memorizzare una pagina posizionando il foglio sullo scanner a superficie piana con il lato di stampa rivolto verso il basso e premendo **OK**. Dopo aver acquisito la pagina, sul display del pannello di controllo del prodotto viene visualizzato il seguente messaggio: **Scansione di altra pagina?**
4. Se si desidera acquisire altre pagine, selezionare **Sì**, quindi ripetere l'operazione indicata al punto 3 per ciascuna pagina del processo fax.
-oppure-
Al termine, selezionare **No**, quindi passare al punto successivo.
5. Dopo aver eseguito la scansione in memoria di tutte le pagine, avviare la composizione del numero. il numero viene composto man mano che si premono i singoli tasti. In questo modo, è possibile attendere le pause, i segnali di linea libera, i segnali per accedere alle linee internazionali o il segnale di accettazione per la carta telefonica prima di procedere alla composizione del numero.

Invio manuale di fax a un gruppo (invio di fax ad hoc)

Per inviare un fax a un gruppo di destinatari al quale non è stato assegnato alcun codice di selezione di gruppo, attenersi alla seguente procedura:

1. Caricare il documento nel vassoio di alimentazione dell'alimentatore automatico di documenti (ADF) o sullo scanner piano.
2. Utilizzare i pulsanti alfanumerici.

-oppure-

Se il numero di fax da chiamare è associato a una voce di selezione rapida, premere **Menu Fax**, quindi selezionare **Rubr. telefonica**. Scegliere **Selezionare una voce** e utilizzare i pulsanti alfanumerici per specificare la selezione rapida, quindi premere **OK**.

3. Premere **OK**.
4. Per continuare la composizione dei numeri, ripetere le operazioni ai punti 2 e 3.

-oppure-

Una volta selezionati tutti i numeri, passare al punto successivo.

5. Premere **Avvia fax**. Se le pagine da inviare sono posizionate nell'ADF, l'invio del fax viene avviato automaticamente.
6. Se il sensore dell'ADF del prodotto rileva che nel vassoio di alimentazione dell'ADF non è presente alcun documento, sul display del pannello di controllo viene visualizzato il messaggio **Inviare fax da scanner piatto?**. Per inviare il fax dallo scanner a superficie piana, selezionare **Si**, quindi premere **OK**.

Caricare pag.: X Premere OK viene visualizzato sul display del pannello di controllo.

7. Se il documento è già posizionato sullo scanner piano, premere **OK**; in alternativa, posizionare il documento sullo scanner piano e premere **OK**.

Dopo avere acquisito la pagina, sul display del pannello di controllo viene visualizzato **Altra pagina?**.

8. Se si desidera acquisire altre pagine, selezionare **Si**, quindi ripetere l'operazione indicata al punto 7 per ciascuna pagina del processo fax.

-oppure-

Al termine, selezionare **No**.

Il prodotto invia il fax a tutti i numeri selezionati. Se uno dei numeri del gruppo è occupato o non risponde, il prodotto seleziona nuovamente il numero in base alle impostazioni di ricomposizione selezionate. Se tutti i tentativi di ricomposizione hanno esito negativo, il prodotto inserisce l'errore nel log delle attività del fax e passa al numero successivo.

Riselezione manuale

1. Caricare il documento nel vassoio di alimentazione dell'ADF o sullo scanner piano.
2. Sul pannello di controllo, premere **Menu Fax**.
3. Utilizzare i tasti freccia per selezionare **Invia**, quindi premere **OK**.
4. Utilizzare i tasti freccia per selezionare **Ripetizione**, quindi premere **OK**.
5. Premere **Avvia fax**. Se le pagine da inviare sono posizionate nell'ADF, l'invio del fax viene avviato automaticamente.
6. Se il sensore dell'ADF del prodotto rileva che nel vassoio di alimentazione dell'ADF non è presente alcun documento, sul display del pannello di controllo viene visualizzato il messaggio **Inviare fax da scanner piatto?**. Per inviare il fax dallo scanner a superficie piana, selezionare **Si**, quindi premere **OK**.

Dopo avere premuto **OK**, sul display del pannello di controllo viene visualizzato **Caricare pag.: X Premere OK**.

7. Se il documento è già posizionato sullo scanner piano, premere **OK**; in alternativa, posizionare il documento sullo scanner piano e premere **OK**.

Dopo avere acquisito la pagina, sul display del pannello di controllo viene visualizzato **Altra pagina?**.

8. Se si desidera acquisire altre pagine, selezionare **Sì**, quindi ripetere l'operazione indicata al punto 7 per ciascuna pagina del processo fax.

-oppure-

Al termine, selezionare **No**.

Il fax viene inviato al numero rifelezionato. Se il numero è occupato o non risponde, viene ricomposto in base alle impostazioni di ricomposizione selezionate. Se tutti i tentativi di ricomposizione hanno esito negativo, l'errore viene inserito nel log delle attività del fax.

Uso di selezioni rapide e selezioni di gruppo

Invio di fax mediante una selezione rapida

1. Caricare il documento nel vassoio di alimentazione dell'alimentatore automatico di documenti (ADF) o sullo scanner piano.
2. Premere il tasto a tocco singolo relativo alla selezione rapida.

-oppure-

Premere **Menu Fax**, quindi selezionare **Rubr. telefonica**. Scegliere **Selezionare una voce** e utilizzare i pulsanti alfanumerici per specificare la selezione rapida, quindi premere **OK**.

3. Caricare il documento nel vassoio di alimentazione dell'alimentatore automatico di documenti (ADF) o sullo scanner piano.
4. Premere **Avvia fax**. Se le pagine da inviare sono posizionate nell'ADF, l'invio del fax viene avviato automaticamente.
5. Se il sensore dell'ADF del prodotto rileva che nel vassoio di alimentazione dell'ADF non è presente alcun documento, sul display del pannello di controllo viene visualizzato il messaggio **Inviare fax da scanner piatto?**. Per inviare il fax dallo scanner a superficie piana, selezionare **Sì**, quindi premere **OK**.

Dopo avere premuto **OK**, sul display del pannello di controllo viene visualizzato **Caricare pag.: X**
Premere OK.

6. Se il documento è già posizionato sullo scanner piano, premere **OK**; in alternativa, posizionare il documento sullo scanner piano e premere **OK**.

Dopo avere acquisito la pagina, sul display del pannello di controllo viene visualizzato **Scansione di altra pagina?**.

7. Se si desidera acquisire altre pagine, selezionare **Sì**, quindi ripetere l'operazione indicata al punto 6 per ciascuna pagina del processo fax.

-oppure-

Al termine, selezionare **No**.

Dopo l'invio dell'ultima pagina del fax, è possibile inviare un altro fax oppure eseguire una copia o una scansione.

È possibile assegnare una selezione rapida ai numeri utilizzati di frequente. Vedere [Creazione e modifica delle selezioni rapide a pagina 134](#). Se si dispone di una rubrica in formato elettronico, è possibile utilizzarla per selezionare i destinatari. Le rubriche elettroniche vengono generate con applicazioni di terze parti.

Invio di fax mediante le selezioni di gruppo

1. Caricare il documento nel vassoio di alimentazione dell'alimentatore automatico di documenti (ADF) o sullo scanner piano.

2. Premere il tasto a tocco singolo relativo al gruppo.

-oppure-

Premere **Menu Fax**, quindi selezionare **Rubr. telefonica**. Scegliere **Selezionare una voce** e utilizzare i pulsanti alfanumerici per specificare le selezioni di gruppo, quindi premere **OK**.

3. Premere **Avvia fax**. Se le pagine da inviare sono posizionate nell'ADF, l'invio del fax viene avviato automaticamente.

4. Se il sensore dell'ADF del prodotto rileva che nel vassoio di alimentazione dell'ADF non è presente alcun documento, sul display del pannello di controllo viene visualizzato il messaggio **Inviare fax da scanner piatto?**. Per inviare il fax dallo scanner a superficie piana, selezionare **Sì**, quindi premere **OK**.

Dopo avere premuto **OK**, sul display del pannello di controllo viene visualizzato **Caricare pag.: X**
Premere OK.

5. Se il documento è già posizionato sullo scanner piano, premere **OK**; in alternativa, posizionare il documento sullo scanner piano e premere **OK**.

Dopo avere acquisito la pagina, sul display del pannello di controllo viene visualizzato **Scansione di altra pagina?**.

6. Se si desidera acquisire altre pagine, selezionare **Sì**, quindi ripetere l'operazione indicata al punto 5 per ciascuna pagina del processo fax.

-oppure-

Al termine, selezionare **No**.

Viene eseguita la scansione del documento in memoria e viene inviato il fax a ciascun numero specificato. Se uno dei numeri del gruppo è occupato o non risponde, viene ricomposto in base alle impostazioni di ricomposizione selezionate. Se tutti i tentativi di ricomposizione hanno esito negativo, l'errore viene inserito nel log delle attività del fax e il prodotto procede selezionando il numero successivo nel gruppo.

Invio di fax dal software

Questa sezione contiene le istruzioni di base per inviare i fax mediante il software in dotazione con il prodotto. Tutti gli altri argomenti relativi al software vengono trattati nella relativa Guida, a cui è possibile accedere dal menu ? dell'applicazione.

È possibile inviare documenti elettronici via fax da un computer se si soddisfano i seguenti requisiti:

- Il prodotto è collegato al computer direttamente o mediante una rete TCP/IP.
- Il software del prodotto è installato sul computer.
- Il sistema operativo del computer è Microsoft Windows XP, Windows Vista, Mac OS X v10.3 o Mac OS X v10.4.

Invio di fax dal software (Windows XP o Vista)

La procedura per l'invio di un fax varia in base alle specifiche utilizzate. Di seguito sono riportate le operazioni più comuni.

1. Fare clic su **Avvia, Programmi** (o **Tutti i programmi** in Windows XP), **Hewlett-Packard**.
2. Fare clic sul prodotto **HP LaserJet**, quindi su **Invia fax**. Viene visualizzato il software del fax.
3. Immettere il numero di fax di uno o più destinatari.
4. Caricare il documento nel vassoio di alimentazione dell'ADF.
5. Includere il frontespizio (questa operazione è facoltativa).
6. Fare clic su **Invia ora**.

Invio di fax dal software (Mac OS X v10.3)

1. Caricare il documento nel vassoio di alimentazione dell'alimentatore automatico di documenti (ADF) o sullo scanner piano.
2. Aprire HP Director e fare clic su **Fax**. Viene visualizzato il software del fax.
3. Dalla finestra di dialogo **Stampa** selezionare **Fax**.
4. Immettere il numero di fax di uno o più destinatari.
5. Includere il frontespizio (questa operazione è facoltativa).
6. Fare clic su **Fax**.

Invio di fax dal software (Mac OS X v10.4)

Se si utilizza Mac OS X V10.4, è possibile selezionare due modalità di invio dal software.

Per inviare un fax utilizzando HP Director, eseguire la procedura riportata di seguito.

1. Caricare il documento nel vassoio di alimentazione dell'alimentatore automatico di documenti (ADF) o sullo scanner piano.
2. Aprire HP Director facendo clic sull'icona nel Dock , quindi fare clic su **Fax**. Viene visualizzata la finestra di dialogo per la stampa di Apple.
3. Selezionare **Fax PDF** (Fax PDF) dal menu a comparsa **PDF** (PDF).

4. Immettere il numero fax di uno o più destinatari in **A**.
5. Selezionare il prodotto in **Modem**.
6. Fare clic su **Fax**.

Per inviare un fax utilizzando un driver del fax, attenersi alla seguente procedura:

1. Aprire il documento che si desidera inviare tramite fax.
2. Fare clic sul menu **File**, quindi su **Stampa**.
3. Selezionare **Fax PDF** (Fax PDF) dal menu a comparsa **PDF** (PDF).
4. Immettere il numero fax di uno o più destinatari in **A**.
5. Selezionare il prodotto in **Modem**.
6. Fare clic su **Fax**.

Invio di fax da un programma software di terze parti, come Microsoft Word (tutti i sistemi operativi)

1. Aprire un documento in un programma software di terze parti.
2. Fare clic sul menu **File**, quindi su **Stampa**.
3. Selezionare il driver di stampa del fax dal relativo elenco a discesa. Viene visualizzato il software del fax.
4. Effettuare una delle operazioni indicate di seguito.
 - **Windows**
 - a. Immettere il numero di fax di uno o più destinatari.
 - b. Includere il frontespizio (questa operazione è facoltativa).
 - c. Includere le eventuali pagine caricate nel prodotto (questa operazione è facoltativa).
 - d. Fare clic su **Invia ora**.
 - **Macintosh**
 - a. **Mac OS X v10.3:** dalla finestra di dialogo **Stampa** selezionare **Fax**.
in alternativa
Mac OS X v10.4: selezionare **Fax PDF** (Fax PDF) dal menu a comparsa **PDF** (PDF).
 - b. Immettere il numero di fax di uno o più destinatari.
 - c. **Mac OS X v10.3:** includere una copertina (questa operazione è facoltativa).
in alternativa
Mac OS X v10.4: selezionare il prodotto in **Modem**.
 - d. Fare clic su **Fax**.

Invio di fax da un telefono collegato a valle alla periferica

Potrebbe essere necessario comporre un numero di fax da un telefono collegato alla stessa linea del prodotto. Se ad esempio si invia un fax a un apparecchio sul quale è impostata la modalità di ricezione manuale, è possibile avvertire con una chiamata vocale il destinatario dell'arrivo di un fax.



NOTA: il telefono deve essere collegato alla relativa porta ().

1. Caricare il documento nel vassoio dell'ADF.



NOTA: non è possibile utilizzare lo scanner piano quando si invia un fax mediante un telefono interno.

2. Sollevare il ricevitore di un telefono collegato alla stessa linea del prodotto. Comporre il numero fax utilizzando la tastiera del telefono.
3. Quando il destinatario risponde, richiedere al destinatario di attivare il fax.
4. Quando si rileva il segnale del fax, premere **Avvia fax**, attendere la visualizzazione del messaggio **Connessione in corso** sul display del pannello di controllo, quindi riagganciare il telefono oppure attendere il completamento dell'invio del fax per riprendere la chiamata vocale.

Invio differito di fax

Mediante il pannello di controllo, è possibile programmare l'esecuzione automatica dell'invio differito di un fax a uno o più destinatari. Al termine di questa procedura, il prodotto acquisisce il documento in memoria e torna allo stato Pronto.

 **NOTA:** se il prodotto non è in grado di trasmettere il fax al momento stabilito, l'errore viene segnalato nel rapporto degli errori fax (se è stata attivata l'opzione corrispondente) oppure nel log delle attività del fax. La trasmissione potrebbe non essere stata avviata a causa della mancata risposta al segnale di invio del fax oppure perché il segnale di occupato ha interrotto i tentativi di richiamata.

Se si desidera aggiungere delle informazioni a un fax da inviare in differita, è possibile inviarle con un altro processo fax. Tutti i fax programmati per l'invio allo stesso numero e alla stessa ora vengono inoltrati come fax singoli.

1. Caricare il documento nel vassoio di alimentazione dell'ADF o sullo scanner piano.
2. Sul pannello di controllo, premere **Menu Fax**.
3. Utilizzare i pulsanti freccia fino a visualizzare **Invia**, quindi premere **OK**.
4. Utilizzare i pulsanti freccia fino a visualizzare **Invio fax post.**, quindi premere **OK**.
5. Utilizzare i pulsanti alfanumerici per immettere l'ora.
6. Se il prodotto è impostato sulla modalità 12 ore, utilizzare i pulsanti freccia per spostarsi su **A.M.** o **P.M.**. Selezionare **A.M.** o **P.M.**, quindi premere **OK**.

-oppure-

Se il prodotto è impostato sulla modalità 24 ore, premere **OK**.

7. Utilizzare i pulsanti alfanumerici per immettere la data, quindi premere **OK**.

-oppure-

Accettare la data predefinita premendo **OK**.

8. Immettere il numero di fax o la selezione rapida, oppure premere il tasto a tocco singolo. Per accedere alla Rubrica, premere **Menu Fax** sul pannello di controllo, quindi selezionare **Rubr. telefonica**.

 **NOTA:** questa funzione non supporta i gruppi non definiti (ad hoc).

9. Premere **OK** o **Avvia fax**. Il documento viene acquisito in memoria e inviato all'ora programmata.

Uso di codici di accesso, carte di credito o schede telefoniche

Per utilizzare codici di accesso, carte di credito o schede telefoniche, selezionare manualmente il numero per inserire pause e codici di accesso. Vedere [Invio di fax mediante selezione manuale a pagina 153](#).

Invio internazionale di fax

Per inviare un fax a un destinatario internazionale, selezionare manualmente il numero per inserire eventuali pause o codici di selezione internazionale. Vedere [Invio di fax mediante selezione manuale a pagina 153](#).

Ricezione di un fax

Quando il prodotto riceve un fax, il documento viene stampato (a meno che la funzione di ricezione privata non sia attiva) e memorizzato automaticamente nella memoria flash.

Stampa di un fax memorizzato (con l'opzione di ricezione privata attiva)

Per stampare i fax memorizzati, è necessario digitare il PIN per la funzione di ricezione privata. Dopo la stampa, i fax memorizzati vengono eliminati dalla memoria.

1. Sul pannello di controllo, premere **Menu Fax**.
2. Utilizzare i pulsanti freccia per selezionare **Ricezione**, quindi premere **OK**.
3. Utilizzare i pulsanti freccia per selezionare **Stampa fax**, quindi premere **OK**.
4. Utilizzare i pulsanti alfanumerici per immettere il PIN di protezione del prodotto, quindi premere **OK**.

Ristampa di un fax

Se un fax non è stato stampato a causa dell'esaurimento della cartuccia oppure perché è stato utilizzato un tipo di supporto errato, è possibile ristamparlo. La quantità di memoria disponibile determina il numero effettivo di fax memorizzati per la ristampa. Vengono stampati prima i fax più recenti, quindi quelli meno recenti.

I fax vengono memorizzati in modo continuo. La ristampa non ne determina l'eliminazione dalla memoria. Per eliminare i fax dalla memoria, vedere [Eliminazione dei fax dalla memoria a pagina 149](#).

1. Sul pannello di controllo, premere **Menu Fax**.
2. Utilizzare i pulsanti freccia per selezionare **Ricezione**, quindi premere **OK**.
3. Utilizzare i pulsanti freccia per selezionare **Ristampa i fax**, quindi premere **OK**. Il prodotto inizia a ristampare l'ultimo fax stampato.

 **NOTA:** per interrompere la stampa in qualsiasi momento, premere **Annulla**.

 **ATTENZIONE:** se l'impostazione **Consenti ristampa fax** è impostata su **Disattivato**, non è possibile ristampare i fax sbiaditi o stampati in modo errato.

Ricezione di fax in seguito al rilevamento dei segnali fax sulla linea telefonica

Se la linea telefonica utilizzata consente di ricevere chiamate vocali e fax e viene rilevato il segnale fax, è possibile avviare il processo di ricezione in uno dei modi seguenti:

- Se si è vicini al prodotto, premere **Avvia fax** sul pannello di controllo, quindi riagganciare.
- Se si risponde da un telefono collegato alla linea (interno) e si rileva il segnale fax, il prodotto dovrebbe rispondere automaticamente alla chiamata. In caso contrario, premere i tasti 1-2-3 in sequenza sulla tastiera del telefono, attendere il segnale di trasmissione fax, quindi riagganciare.

 **NOTA:** se si utilizza il secondo metodo, accertarsi che l'opzione relativa al telefono interno sia impostata su **Si**. Per verificare o modificare l'impostazione, vedere [Ricezione di fax mediante un telefono interno a pagina 146](#).

Risoluzione dei problemi del fax

Messaggi di errore fax

I messaggi di avviso e di avvertenza vengono visualizzati temporaneamente e potrebbe essere necessario confermarne la lettura premendo **OK** per riprendere il processo o **Annulla** per annullarlo. Alcuni messaggi indicano l'impossibilità di completare il processo o il deterioramento della qualità di stampa. Se il messaggio di avviso o di avvertenza è relativo alla stampa e la funzione di continuazione automatica è attiva, in caso di mancata risposta da parte dell'utente, il prodotto tenta di riprendere il processo di stampa dopo 10 secondi.

Tablette dei messaggi di avviso e di avvertenza

Tabella 12-1 Messaggi di avviso e di avvertenza

Messaggio del pannello di controllo	Descrizione	Azione consigliata
Err. ric. fax	Si è verificato un errore durante la ricezione di un fax.	<p>Chiedere al mittente di inviare nuovamente il fax.</p> <p>Riprovare a inviare il fax al mittente o a un altro fax.</p> <p>Verificare la presenza del segnale di linea premendo Avvia fax.</p> <p>Eseguire un test del fax per verificare che la linea telefonica sia funzionante e che il cavo sia collegato alla porta corretta (vedere Esecuzione di un test del fax a pagina 171).</p> <p>Ridurre la velocità di trasmissione del fax. Vedere la sezione Modifica della velocità di trasmissione dei fax a pagina 172. Chiedere al mittente di inviare nuovamente il fax.</p> <p>Disattivare la modalità di correzione degli errori. Vedere la sezione Impostazione della modalità di correzione degli errori fax a pagina 171. Chiedere al mittente di inviare nuovamente il fax.</p> <p>Collegare il prodotto a un'altra linea telefonica.</p> <p>Se l'errore persiste, contattare HP. Visitare il sito Web www.hp.com/support/CM2320series oppure consultare l'opuscolo di assistenza fornito nella confezione del prodotto.</p>
Errore comunic.	Si è verificato un errore di comunicazione fax tra il prodotto e il mittente o il destinatario.	<p>Tentare di inviare nuovamente il fax.</p> <p>Eseguire un test del fax per verificare che la linea telefonica sia funzionante e che il cavo sia collegato alla porta corretta (vedere Esecuzione di un test del fax a pagina 171).</p> <p>Se l'errore persiste, contattare HP. Visitare il sito Web www.hp.com/support/CM2320series oppure consultare l'opuscolo di assistenza fornito nella confezione del prodotto.</p>

Tabella 12-1 Messaggi di avviso e di avvertenza (continuazione)

Messaggio del pannello di controllo	Descrizione	Azione consigliata
Errore invio fax	Si è verificato un errore durante l'invio di un fax.	<p>Provare a inviare nuovamente il fax.</p> <p>Provare a inviare il fax a un altro numero.</p> <p>Verificare la presenza del segnale di linea premendo Avvia fax.</p> <p>Eseguire un test del fax per verificare che la linea telefonica sia funzionante e che il cavo sia collegato alla porta corretta (vedere Esecuzione di un test del fax a pagina 171).</p> <p>Impostare la risoluzione del fax su Standard anziché sull'impostazione predefinita Fine. Vedere la sezione Impostazione della risoluzione a pagina 139.</p> <p>Se l'errore persiste, contattare HP. Visitare il sito Web www.hp.com/support/CM2320series oppure consultare l'opuscolo di assistenza fornito nella confezione del prodotto.</p>
Fax occupato. Invio annullato	La linea telefonica del fax di destinazione è occupata. Il prodotto ha annullato l'invio del fax.	<p>Chiamare il destinatario per assicurarsi che il fax sia acceso e pronto.</p> <p>Verificare di avere composto il numero corretto.</p> <p>Verificare che l'opzione Ripeti se occ. sia abilitata.</p> <p>Eseguire un test del fax per verificare che la linea telefonica sia funzionante e che il cavo sia collegato alla porta corretta (vedere Esecuzione di un test del fax a pagina 171).</p> <p>Se l'errore persiste, contattare HP. Visitare il sito Web www.hp.com/support/CM2320series oppure consultare l'opuscolo di assistenza fornito nella confezione del prodotto.</p>
Fax occupato. Ripetiz. sospesa	La linea telefonica del fax di destinazione è occupata. Il prodotto ricompon automaticamente il numero occupato. Vedere Impostazione della rielezione automatica a pagina 138 .	<p>Tentare di inviare nuovamente il fax.</p> <p>Chiamare il destinatario per assicurarsi che il fax sia acceso e pronto.</p> <p>Verificare di avere composto il numero corretto.</p> <p>Verificare la presenza del segnale di linea premendo Avvia fax.</p> <p>Eseguire un test del fax per verificare che la linea telefonica sia funzionante e che il cavo sia collegato alla porta corretta (vedere Esecuzione di un test del fax a pagina 171).</p> <p>Se l'errore persiste, contattare HP. Visitare il sito Web www.hp.com/support/CM2320series oppure consultare l'opuscolo di assistenza fornito nella confezione del prodotto.</p>

Tabella 12-1 Messaggi di avviso e di avvertenza (continuazione)

Messaggio del pannello di controllo	Descrizione	Azione consigliata
Fax ritard - Mem. invio piena	La memoria del fax è piena.	Annullare il fax premendo OK o Annulla . Inviare nuovamente il fax. Se l'errore si ripresenta, può essere necessario inviare il fax in più riprese.
Mem. fax esaurita. Impossibile rispondere.	La memoria è piena	Stampare i fax di ricezione privata o quelli differiti. Svuotare la memoria del prodotto.
Mem. fax piena Annull. ricez.	Il prodotto ha esaurito la memoria disponibile durante la trasmissione fax. Verranno stampate solo le pagine per le quali la memoria disponibile è sufficiente.	Stampare tutti i fax, quindi chiedere al mittente di reinviare il fax. Chiedere al mittente di dividere il processo fax in più processi prima di reinviarlo. Annullare tutti i processi fax o cancellare i fax presenti in memoria. Vedere Eliminazione dei fax dalla memoria a pagina 149 .
Mem. fax piena Annull. invio	Nel corso del processo fax, la memoria si è esaurita. Perché il processo funzioni correttamente è necessario che siano memorizzate tutte le pagine. Verranno inviate solo le pagine per le quali la memoria disponibile è sufficiente.	Stampare tutti i fax ricevuti o attendere l'invio di tutti i fax in attesa. Chiedere al mittente di inviare nuovamente il fax. Annullare tutti i processi fax o cancellare i fax presenti in memoria. Vedere Eliminazione dei fax dalla memoria a pagina 149 .
Ness.doc.inviato	Il prodotto non ha acquisito o non ha ricevuto le pagine dal computer per la trasmissione fax.	Inviare nuovamente il fax.
Ness.fax rilev.	Il prodotto risponde alla chiamata in arrivo, ma non la riconosce come chiamata fax.	Tentare di ricevere nuovamente il fax. Eseguire un test del fax per verificare che la linea telefonica sia funzionante e che il cavo sia collegato alla porta corretta (vedere Esecuzione di un test del fax a pagina 171). Se l'errore persiste, contattare HP. Visitare il sito Web www.hp.com/support/CM2320series oppure consultare l'opuscolo di assistenza fornito nella confezione del prodotto.
Ness.risp.fax Invio annullato	I tentativi di composizione numero fax non sono riusciti oppure è stata disabilitata l'opzione "Ripeti/No risp."	Chiamare il destinatario per assicurarsi che il fax sia acceso e pronto. Verificare di avere composto il numero corretto. Verificare che l'opzione di ricomposizione numero sia abilitata. Eseguire un test del fax per verificare che la linea telefonica sia funzionante e che il cavo sia collegato alla porta corretta (vedere Esecuzione di un test del fax a pagina 171). Se l'errore persiste, contattare HP. Visitare il sito Web www.hp.com/support/CM2320series oppure consultare l'opuscolo di assistenza fornito nella confezione del prodotto.

Tabella 12-1 Messaggi di avviso e di avvertenza (continuazione)

Messaggio del pannello di controllo	Descrizione	Azione consigliata
Ness.risp.fax Ripetiz. sospesa	Il fax ricevente non risponde. Dopo alcuni minuti, il prodotto rifeleziona il numero.	<p>Tentare di inviare nuovamente il fax.</p> <p>Chiamare il destinatario per assicurarsi che il fax sia acceso e pronto.</p> <p>Verificare di avere composto il numero corretto.</p> <p>Eseguire un test del fax per verificare che la linea telefonica sia funzionante e che il cavo sia collegato alla porta corretta (vedere Esecuzione di un test del fax a pagina 171).</p> <p>Se l'errore persiste, contattare HP. Visitare il sito Web www.hp.com/support/CM2320series oppure consultare l'opuscolo di assistenza fornito nella confezione del prodotto.</p>
Nessun tono	Il prodotto non rileva il segnale di linea.	<p>Verificare la presenza del segnale di linea premendo Avvia fax.</p> <p>Eseguire un test del fax per verificare che la linea telefonica sia funzionante e che il cavo sia collegato alla porta corretta (vedere Esecuzione di un test del fax a pagina 171).</p> <p>Se l'errore persiste, contattare HP. Visitare il sito Web www.hp.com/support/CM2320series oppure consultare l'opuscolo di assistenza fornito nella confezione del prodotto.</p>
Voce non valida	Dati o risposta non validi	Correggere la voce.

Mantenimento della memoria del fax in caso di interruzione di alimentazione

La memoria flash di HP Color LaserJet serie CM2320 MFP consente di prevenire la perdita di dati quando si verificano interruzioni di alimentazione. La memoria flash consente di mantenere i dati per anni senza alimentazione.

Log e report del fax

Per stampare i log e i report del fax, attenersi alle seguenti istruzioni:

Stampa di tutti i report fax

Questa procedura consente di stampare contemporaneamente tutti i report indicati di seguito:

- Log delle attività del fax
 - Report della rubrica
 - Report di configurazione
 - Pagina utilizzo
 - Elenco fax indesiderati
 - Report dei codici di fatturazione (se l'opzione è attivata)
1. Sul pannello di controllo, premere **Menu Fax**.
 2. Utilizzare i pulsanti freccia per selezionare **Report**, quindi premere **OK**.
 3. Utilizzare i pulsanti freccia per selezionare **Report fax**, quindi premere **OK**. Il prodotto chiude il menu delle impostazioni e stampa i rapporti.

Stampa di report fax singoli

Utilizzare il pannello di controllo per stampare i seguenti log e report fax:

- **Log attività fax:** contiene la cronologia degli ultimi 40 fax ricevuti, inviati o eliminati e gli eventuali errori riscontrati.
 - **Report rubrica:** contiene i numeri di fax assegnati alle voci della rubrica, incluse le selezioni rapide e le selezioni di gruppo.
 - **Numeri bloccati:** contiene l'elenco dei numeri non autorizzati a inviare fax al prodotto.
 - **Last call report (Report ultima chiamata):** contiene le informazioni relative all'ultimo fax inviato o ricevuto mediante il prodotto.
1. Sul pannello di controllo, premere **Menu Fax**.
 2. Utilizzare i pulsanti freccia per selezionare **Report**, quindi premere **OK**.
 3. Utilizzare i pulsanti freccia per selezionare il report che si desidera stampare, quindi premere **OK**. Il prodotto chiude il menu delle impostazioni e stampa il report.

 **NOTA:** se si è selezionato **Log attività fax** e si è premuto **OK**, premere nuovamente **OK** per selezionare **Stampa log**. Il prodotto chiude il menu delle impostazioni e stampa il log.

Impostazione della stampa automatica del log attività fax

È possibile impostare la stampa automatica del log dopo che sono stati inviati o ricevuti 40 fax. L'impostazione predefinita è **Attivato**. Per stampare automaticamente il log delle attività del fax, effettuare le seguenti operazioni:

1. Sul pannello di controllo, premere **Menu Fax**.
2. Utilizzare i pulsanti freccia per selezionare **Report**, quindi premere **OK**.
3. Utilizzare i pulsanti freccia per selezionare **Log attività fax**, quindi premere **OK**.
4. Utilizzare i pulsanti freccia per selezionare **Stampa aut. log**, quindi premere **OK**.
5. Utilizzare i pulsanti freccia per selezionare **Attivato**, quindi premere **OK** per confermare la selezione.

Impostazione del report degli errori fax

Il report degli errori fax è un breve rapporto che indica la presenza di un errore causato da un processo fax. È possibile impostare la stampa del report quando si verifica uno degli eventi riportati di seguito:

- quando è impostato Ogni errore (impostazione predefinita)
- quando è impostato Errore invio
- quando è impostato Errore ricez
- Mai

 **NOTA:** se si seleziona **Mai**, non vengono fornite indicazioni sugli eventuali errori di trasmissione di un fax a meno che non venga stampato un log delle attività del fax.

1. Sul pannello di controllo, premere **Menu Fax**.
2. Utilizzare i pulsanti freccia per selezionare **Report**, quindi premere **OK**.
3. Utilizzare i pulsanti freccia per selezionare **Report errori fax**, quindi premere **OK**.
4. Utilizzare i pulsanti freccia per selezionare l'opzione di stampa dei report degli errori fax desiderata.
5. Premere **OK** per salvare la selezione.

Impostazione del report di conferma

Il report di conferma è un rapporto breve che indica la ricezione o l'invio corretto di un processo fax da parte del prodotto. È possibile impostare la stampa del report quando si verifica uno degli eventi riportati di seguito:

- quando è impostato Ogni fax
- quando è impostato Solo invio fax
- quando è impostato Solo su ricezione fax
- Mai (impostazione predefinita)

1. Sul pannello di controllo, premere **Menu Fax**.
2. Utilizzare i pulsanti freccia per selezionare **Report**, quindi premere **OK**.
3. Utilizzare i pulsanti freccia per selezionare **Conferma fax**, quindi premere **OK**.
4. Utilizzare i pulsanti freccia per selezionare l'opzione di stampa dei report degli errori fax desiderata.
5. Premere **OK** per salvare la selezione.

Inserimento della prima pagina di ogni fax nei report di conferma, errore e ultima chiamata fax

Se questa opzione è attiva e l'immagine della pagina è presente nella memoria del prodotto, nei report dei fax è inclusa una miniatura (immagine ridotta al 50%) della prima pagina dell'ultimo fax ricevuto o inviato. L'impostazione predefinita per l'opzione è **Attivato**.

1. Sul pannello di controllo, premere **Menu Fax**.
2. Utilizzare i pulsanti freccia per selezionare **Report**, quindi premere **OK**.
3. Utilizzare i pulsanti freccia per selezionare **Includere la prima pagina**, quindi premere **OK**.
4. Utilizzare i pulsanti freccia per selezionare **Attivato**, quindi premere **OK** per confermare la selezione.

Esecuzione di un test del fax

Il test del fax consente di verificare che la linea telefonica sia funzionante e che il cavo sia collegato alla porta corretta.

Per eseguire un test del fax:

1. Sul pannello di controllo, premere **Impostazione**.
2. Utilizzare i pulsanti freccia per selezionare **Assistenza**, quindi premere **OK**.
3. Utilizzare i pulsanti freccia per selezionare **Servizio fax**, quindi premere **OK**.
4. Utilizzare i pulsanti freccia per selezionare **Esegui test fax**, quindi premere **OK**.

Al completamento del test del fax, la periferica stampa un rapporto. Il rapporto contiene uno di tre possibili risultati:

- **Superato**: il rapporto contiene tutte le impostazioni fax correnti per la revisione.
- **Non superato - il cavo è collegato alla porta sbagliata**: nel rapporto vengono forniti consigli su come risolvere il problema.
- **Non superato - la linea telefonica non è attiva**: nel rapporto vengono forniti consigli su come risolvere il problema.

Modifica della correzione degli errori e della velocità di trasmissione dei fax

Impostazione della modalità di correzione degli errori fax

In genere, il prodotto controlla i segnali della linea telefonica durante l'invio o la ricezione di un fax. Se viene rilevato un errore durante la trasmissione e la modalità di correzione degli errori è impostata su **Attivato**, il prodotto può richiedere un nuovo invio di una parte del fax. L'impostazione predefinita per la correzione degli errori è **Attivato**.

Disattivare la correzione degli errori solo in caso di problemi di invio o ricezione di fax e se si è disposti ad accettare errori di trasmissione. La disattivazione di questa impostazione può essere utile quando si invia o si riceve un fax dall'estero o se si utilizza una connessione telefonica satellitare.

1. Sul pannello di controllo, premere **Impostazione**.
2. Utilizzare i pulsanti freccia per selezionare **Assistenza**, quindi premere **OK**.

3. Utilizzare i pulsanti freccia per selezionare **Servizio fax**, quindi premere **OK**.
4. Utilizzare i pulsanti freccia per selezionare **Correz. errori**, quindi premere **OK**.
5. Utilizzare i pulsanti freccia per selezionare **Attivato** o **Disattivato**, quindi premere **OK** per salvare la selezione.

Modifica della velocità di trasmissione dei fax

L'impostazione relativa alla velocità di trasmissione dei fax è il protocollo modem utilizzato dal prodotto per l'invio dei fax. È lo standard mondiale per l'invio e la ricezione dei dati sulle linee telefoniche mediante modem full-duplex con velocità fino a 33.600 bit al secondo (bps). L'impostazione predefinita per la velocità del fax è **Alta (V.34)**.

Modificare questa impostazione solo in caso di problemi di invio o ricezione di un fax da una determinata periferica. La riduzione della velocità di trasmissione può essere utile quando si invia o si riceve un fax dall'estero o se si utilizza una connessione telefonica satellitare.

1. Sul pannello di controllo, premere **Impostazione**.
2. Utilizzare i pulsanti freccia per selezionare **Imposta fax**, quindi premere **OK**.
3. Utilizzare i pulsanti freccia per selezionare **Impostazioni avanzate**, quindi premere **OK**.
4. Utilizzare i pulsanti freccia per selezionare **Velocità fax**, quindi premere **OK**.
5. Utilizzare i pulsanti freccia per selezionare un'impostazione relativa alla velocità, quindi premere **OK**.

Problemi relativi all'invio di fax

Problema	Causa	Soluzione
L'invio del documento si interrompe a metà della trasmissione.	È possibile caricare pagine di lunghezza massima pari a 381 mm. La trasmissione fax di pagine più lunghe si interrompe a 381 mm (15 pollici).	Stampare il documento su un supporto di dimensioni inferiori. Se non si sono verificati inceppamenti ed è trascorso meno di un minuto, attendere qualche istante prima di premere Annulla . Se si è verificato un inceppamento, rimuoverlo. Inserire di nuovo il documento da inviare.
	Se l'elemento è troppo piccolo, potrebbe incepparsi nell'ADF.	Utilizzare lo scanner a superficie piana. Il formato minimo di pagina per l'ADF è 127 x 127 mm. Se si è verificato un inceppamento, rimuoverlo. Inserire di nuovo il documento da inviare.

Problema	Causa	Soluzione
L'invio di fax viene interrotto.	L'apparecchio fax ricevente potrebbe non funzionare correttamente.	Provare a inviare i fax a un altro apparecchio.
	La linea telefonica potrebbe non funzionare.	<p>Effettuare una delle operazioni indicate.</p> <ul style="list-style-type: none"> ● Aumentare il volume sul prodotto, quindi premere Avvia fax sul pannello di controllo. Se si avverte il segnale di linea, la linea telefonica funziona. ● Eseguire un test del fax per verificare che la linea telefonica sia funzionante e che il cavo sia collegato alla porta corretta (vedere Esecuzione di un test del fax a pagina 171).
	È possibile che un errore di comunicazione interrompa il processo fax.	Impostare la rifelezione in caso di errore di comunicazione su Attivato .
Il prodotto riceve i fax ma non riesce a inviarli.	Se il prodotto è inserito in un sistema digitale, tale sistema potrebbe generare un segnale di chiamata che il prodotto non è in grado di rilevare.	<p>Disattivare l'impostazione relativa alla rilevazione del segnale di linea.</p> <p>Se l'errore persiste, contattare il fornitore di servizi del sistema.</p>
	La linea telefonica potrebbe essere disturbata.	Ripetere l'operazione in un secondo momento.
	L'apparecchio fax ricevente potrebbe non funzionare correttamente.	Provare a inviare i fax a un altro apparecchio.
	La linea telefonica potrebbe non funzionare.	<p>Effettuare una delle operazioni indicate.</p> <ul style="list-style-type: none"> ● Aumentare il volume sul prodotto, quindi premere Avvia fax sul pannello di controllo. Se si avverte il segnale di linea, la linea telefonica funziona. ● Eseguire un test del fax per verificare che la linea telefonica sia funzionante e che il cavo sia collegato alla porta corretta (vedere Esecuzione di un test del fax a pagina 171).
La periferica seleziona ripetutamente il numero di fax del destinatario.	Il prodotto rifeleziona automaticamente un numero di fax se le opzioni di rifelezione sono impostate su Attivato .	Per interrompere la rifelezione di un numero di fax, premere Annulla o modificare l'impostazione di rifelezione.

Problema	Causa	Soluzione
L'apparecchio fax del destinatario non riceve i fax inviati.	L'apparecchio fax ricevente potrebbe essere spento o non funzionare correttamente, ad esempio la carta potrebbe essere esaurita.	Chiamare il destinatario per assicurarsi che l'apparecchio fax sia acceso e in grado di ricevere fax.
	È possibile che l'originale sia stato caricato in modo errato.	Assicurarsi che i documenti originali siano caricati correttamente nel vassoio di alimentazione dell'ADF o nello scanner piano.
	È possibile che un fax sia stato salvato in memoria perché è in corso la riselectzione di un numero occupato, sono presenti altri fax in attesa di invio oppure è stata impostata la trasmissione differita.	Se un processo fax è stato salvato in memoria per uno qualsiasi di questi tre motivi, nel registro delle attività del fax è presente una voce relativa a tale processo. Stampare il log delle attività del fax e verificare nella colonna Stato i processi contrassegnati come Sospeso .
I fax inviati presentano un'ombreggiatura grigia all'estremità inferiore di ciascuna pagina.	L'impostazione relativa alla dimensione del vetro del fax potrebbe essere errata.	Assicurarsi che l'impostazione sia corretta.
Nella parte inferiore dei fax inviati mancano dei dati.	L'impostazione relativa alla dimensione del vetro del fax potrebbe essere errata.	Assicurarsi che l'impostazione sia corretta.
Sul pannello di controllo viene visualizzato un messaggio di memoria in esaurimento.	È possibile che le dimensioni del fax siano eccessive o che la risoluzione sia troppo elevata.	<p>Effettuare una delle seguenti operazioni:</p> <ul style="list-style-type: none"> ● Dividere un fax di grandi dimensioni in sezioni più piccole, quindi inviarle singolarmente. ● Cancellare i fax memorizzati per rendere disponibile memoria aggiuntiva per i fax in uscita. ● Configurare i fax in uscita per l'invio in differita dei fax, quindi verificarne il completo invio. ● Accertarsi di utilizzare l'impostazione di risoluzione minima (Standard).

Problemi relativi alla ricezione di fax

Nella tabella riportata di seguito sono disponibili informazioni che consentono di risolvere eventuali problemi relativi alla ricezione di fax.



NOTA: per un corretto funzionamento del prodotto, utilizzare il cavo del fax fornito in dotazione.

Problema	Causa	Soluzione
Il prodotto non è in grado di ricevere fax da un telefono interno.	L'impostazione della derivazione interna potrebbe essere disattivata.	Modificare l'impostazione relativa al telefono interno.
	Il cavo del fax potrebbe non essere collegato in modo corretto.	Accertarsi che il cavo sia collegato correttamente alla presa telefonica e al prodotto (o a un'altra periferica collegata al prodotto). Attendere il segnale fax, quindi premere in sequenza 1-2-3, attendere tre secondi e riagganciare.
	È possibile che la modalità di selezione del prodotto o il telefono interno non siano impostati in modo corretto.	Accertarsi che la modalità di selezione della periferica sia impostata su A toni . Assicurarsi inoltre che il telefono interno sia impostato per la selezione a toni.
Il prodotto non risponde alle chiamate fax in arrivo.	La modalità di risposta potrebbe essere impostata su Manuale .	Se la modalità di risposta è impostata su Manuale , il prodotto non risponde alle chiamate. Avviare manualmente il processo di ricezione dei fax.
	Il numero di squilli alla risposta potrebbe non essere impostato in modo corretto.	Accertarsi che l'impostazione relativa agli squilli alla risposta sia corretta.
	La funzionalità relativa al tipo di squillo della risposta è attivata ma il servizio risulta disattivato oppure il servizio risulta attivato ma la funzionalità non è impostata correttamente.	Verificare che la funzionalità relativa al tipo di squillo della risposta sia impostata nel modo corretto.
	Il cavo del fax non è collegato correttamente oppure è difettoso.	Eeguire un test del fax per verificare che la linea telefonica sia funzionante e che il cavo sia collegato alla porta corretta (vedere Esecuzione di un test del fax a pagina 171).
	Il prodotto non è in grado di rilevare i segnali del fax in arrivo perché la segreteria telefonica sta riproducendo il messaggio vocale.	Registrare nuovamente il messaggio della segreteria telefonica, lasciando almeno due secondi di silenzio prima dell'inizio del messaggio.
	Alla linea telefonica potrebbero essere stati collegati troppi dispositivi.	Non collegare più di tre dispositivi alla linea. Rimuovere l'ultimo dispositivo collegato, quindi verificare se il prodotto funziona. In caso contrario, continuare a rimuovere un dispositivo dopo l'altro, controllando ogni volta se la periferica funziona.
	È possibile che la linea telefonica non funzioni correttamente.	Effettuare una delle operazioni indicate. <ul style="list-style-type: none"> ● Aumentare il volume sul prodotto, quindi premere Avvia fax sul pannello di controllo. Se si avverte il segnale di linea, la linea telefonica funziona. ● Eeguire un test del fax per verificare che la linea telefonica sia funzionante e che il cavo sia collegato alla porta corretta (vedere Esecuzione di un test del fax a pagina 171).

Problema	Causa	Soluzione
Il prodotto non risponde alle chiamate fax in arrivo.	Il prodotto potrebbe non essere in grado di rispondere alle chiamate a causa dell'interferenza di un servizio di messaggistica vocale.	<p>Effettuare una delle operazioni indicate.</p> <ul style="list-style-type: none"> Disattivare il servizio di messaggistica. Richiedere una linea telefonica dedicata alle chiamate fax. Impostare la modalità di risposta del prodotto su Manuale. In modalità manuale, l'utente deve avviare personalmente il processo di ricezione dei fax. Lasciare il prodotto in modalità automatica e ridurre il numero di squilli alla risposta in modo che sia inferiore rispetto a quello impostato per il servizio di messaggistica vocale. Il prodotto risponderà alle chiamate in arrivo.
	È possibile che la carta sia esaurita e la memoria sia piena.	Ricaricare il vassoio di alimentazione dei supporti. Premere OK . Il prodotto stampa tutti i fax salvati in memoria, quindi riprende a rispondere alle chiamate fax.
I fax non vengono stampati.	Il vassoio di alimentazione dei supporti è vuoto.	Caricare i supporti. I fax ricevuti quando il vassoio di alimentazione dei supporti è vuoto vengono salvati in memoria e stampati dopo aver ricaricato il vassoio.
	Il prodotto ha rilevato un errore.	Verificare se sul pannello di controllo sono presenti messaggi di errore, quindi vedere Messaggi di errore fax a pagina 164 .
	Il numero di fax del mittente è incluso nell'elenco dei fax indesiderati.	Controllare l'elenco dei fax indesiderati e rimuovere il numero.
	È stata attivata la funzione Ricezione privata	Disattivare la funzione Ricezione privata o accedere ai fax salvati con il PIN preimpostato.
I fax vengono stampati su due pagine anziché su una.	La riduzione automatica potrebbe non essere impostata in modo corretto.	Abilitare l'impostazione di riduzione automatica.
	Le dimensioni originali dei fax in arrivo sono superiori a quelle del supporto utilizzato.	Regolare l'impostazione di riduzione automatica in modo che le pagine di dimensioni maggiori possano rientrare in una pagina.
La qualità di stampa dei fax ricevuti è scarsa, le pagine sono troppo chiare oppure sono vuote.	Il toner si è esaurito durante la stampa di un fax.	Il prodotto conserva in memoria i fax stampati più di recente. La quantità di memoria disponibile determina il numero effettivo di fax da ristampare memorizzati. Sostituire quanto prima la cartuccia di stampa e ristampare il fax.
	Il fax ricevuto è troppo chiaro.	Chiedere al mittente di rispedire il fax dopo aver modificato le impostazioni relative al contrasto.

Problemi nelle prestazioni

Problema	Causa	Soluzione
La trasmissione o la ricezione dei fax è eccessivamente lenta.	Il fax potrebbe essere molto complesso, ad esempio con molta grafica.	L'invio e la ricezione di fax complessi richiedono più tempo. La suddivisione di fax particolarmente lunghi in più processi e la riduzione della risoluzione possono aumentare la velocità di trasmissione.
	La velocità modem dell'apparecchio fax ricevente potrebbe essere bassa.	Il prodotto invia il fax alla massima velocità del modem supportata dall'apparecchio ricevente.
	La risoluzione impostata per l'invio o la ricezione del fax potrebbe essere molto elevata.	Per ricevere il fax, chiedere al mittente di ridurre la risoluzione e inviare nuovamente il fax. Per inviare il fax, ridurre la risoluzione e reinviarlo.
	La linea telefonica potrebbe essere disturbata.	Riagganciare e inviare di nuovo il fax. Chiedere al gestore telefonico di controllare la linea. Se il fax viene inviato mediante una linea telefonica digitale, contattare il fornitore del servizio.
	Il fax viene inviato con una chiamata internazionale.	Per la trasmissione di fax all'estero, impostare tempi di invio più lunghi.
Lo sfondo del documento originale è a colori.	Ristampare il documento originale su sfondo bianco, quindi reinviare il fax.	
Il registro delle attività del fax o i report delle chiamate fax vengono stampati in momenti non appropriati.	Il registro delle attività del fax o i report delle chiamate fax non sono corretti.	Stampare una pagina di configurazione e verificare quando vengono stampati i report.
Il volume del prodotto è troppo alto o troppo basso.	Il volume potrebbe non essere regolato correttamente.	Regolare il volume sul prodotto.

13 Foto

 **NOTA:** questa sezione si riferisce unicamente ai modelli con scheda di memoria.

- [Inserimento di una scheda di memoria](#)
- [Modifica delle impostazioni predefinite della scheda di memoria](#)
- [Stampa delle foto direttamente dalla scheda di memoria](#)
- [Stampa di un foglio di miniature della scheda di memoria](#)
- [Stampa e scansione di foto da un foglio di prova](#)

Inserimento di una scheda di memoria

Il prodotto è in grado di leggere i seguenti tipi di schede di memoria:

- CompactFlash (CF) Tipo 1 e Tipo 2
- Memory Stick, Memory Stick PRO e Memory Stick Duo
- Scheda MultiMedia (MMC)
- Secure Digital (SD)
- Scheda xD Picture

Il lettore di schede di memoria è in grado di riconoscere solo i file in formato JPEG per la stampa dal pannello di controllo del prodotto. Per stampare altri tipi di file, è necessario effettuare una delle seguenti operazioni:

- Utilizzare il software, ad esempio PhotoSmart Essential.
- Utenti del sistema operativo Windows Utilizzare Esplora risorse per spostare altri tipi di file nel computer e successivamente stampare tali file dal computer.

Utilizzare la scheda di memoria nell'apposito alloggiamento del prodotto Modello con scheda di memoria HP Color LaserJet CM2320 MFP. Per trovare il corretto alloggiamento, vedere la seguente illustrazione.

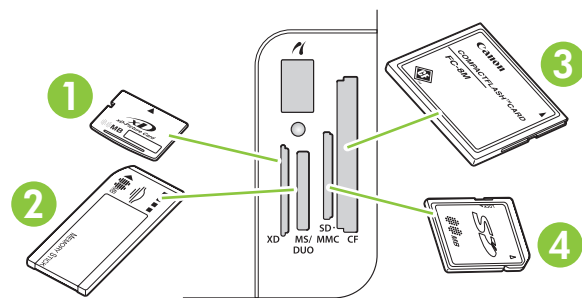

- | | |
|---|--|
| 1 | Alloggiamento per schede di memoria xD. |
| 2 | Alloggiamento per schede di memoria Memory Stick, Memory Stick PRO e Memory Stick Duo. |
| 3 | Alloggiamento per schede di memoria CompactFlash. |
| 4 | Alloggiamento per schede di memoria Secure Digital e MultiMedia. |

Inserimento e rimozione di una scheda di memoria

 **NOTA:** il prodotto riconosce schede di memoria fino a 2 GB.

1. Inserire la scheda di memoria nell'apposito alloggiamento per bloccarla.

 **NOTA:** nel prodotto, è possibile utilizzare una sola scheda di memoria alla volta. Se ne vengono inserite due o più, viene visualizzato un messaggio di errore.

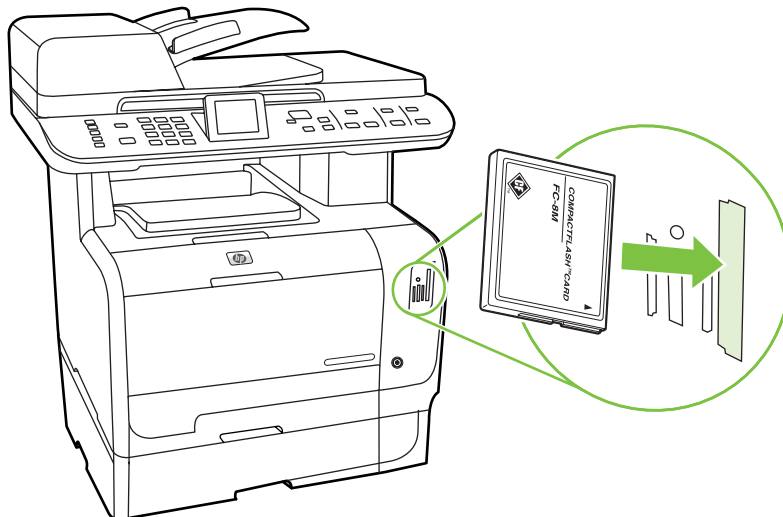

2. La scheda viene letta dal prodotto e sul pannello di controllo viene visualizzato il messaggio **Foto nella scheda: X**, dove X rappresenta il numero di file con estensione JPEG rilevati nella scheda di memoria.

Dopo alcuni secondi, sul display del pannello di controllo viene visualizzato il messaggio **Menu Foto**. È ora possibile utilizzare il prodotto per stampare le foto. Vedere la sezione [Stampa delle foto direttamente dalla scheda di memoria a pagina 184](#).

3. Estrarre delicatamente la scheda dall'alloggiamento della scheda di memoria e rimuoverla.

△ **ATTENZIONE:** per evitare di danneggiare i file memorizzati nella scheda, non rimuovere la scheda di memoria durante l'accesso del prodotto. Attendere che il LED vicino agli alloggiamenti della scheda di memoria smetta di lampeggiare prima di rimuovere la scheda di memoria. Quando il LED rimane acceso, è possibile rimuovere tranquillamente la scheda di memoria.

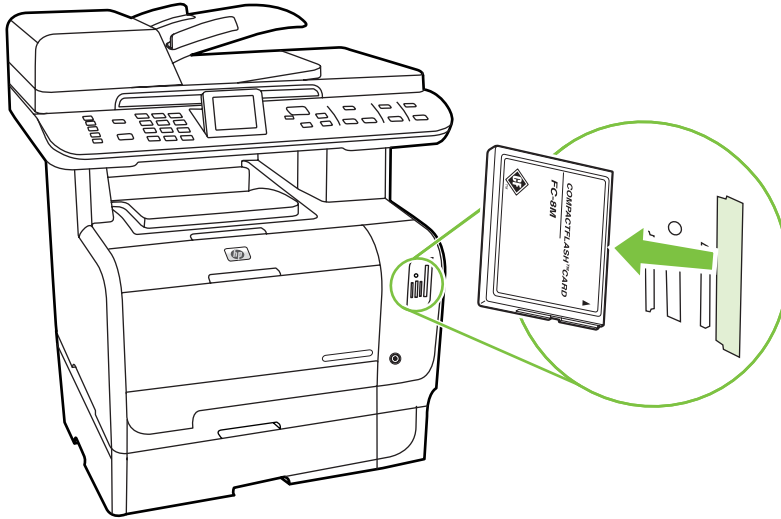

Modifica delle impostazioni predefinite della scheda di memoria

Il prodotto viene fornito con impostazioni predefinite che è possibile modificare per la stampa di foto dal pannello di controllo.

 **NOTA:** Le impostazioni predefinite rimangono selezionate finché non vengono modificate e salvate nuovamente. Se si desidera modificare le impostazioni solo temporaneamente per un determinato processo di stampa di foto, vedere [Stampa delle foto direttamente dalla scheda di memoria a pagina 184](#).

1. Premere **Impostazione**.
2. Utilizzare i pulsanti freccia per selezionare **Impostaz. foto**, quindi premere **OK**.
3. Utilizzare i pulsanti freccia per selezionare una delle seguenti voci di menu, quindi premere **OK**.
 - **Form. immagine predef.:** Il formato predefinito delle foto.
 - **Più ch. più sc. pred.:** per modificare l'impostazione di chiaro e scuro per l'immagine da stampare.
 - **Numero predefinito di copie:** per modificare il numero di copie da stampare.
 - **Colore output predefinito:** per impostare la stampa a colori o in bianco e nero.
 - **Ripristino predefiniti:** Per ripristinare tutte le impostazioni foto predefinite.
4. Utilizzare i pulsanti freccia per modificare l'impostazione, quindi premere **OK** per salvare la modifica oppure premere **X** per uscire dal menu senza salvare le modifiche.
5. Ripetere i passaggi per ciascuna voce di menu da modificare.

Stampa delle foto direttamente dalla scheda di memoria

Utilizzare il pannello di controllo per stampare direttamente da una scheda di memoria e modificare le impostazioni per un processo di stampa.

Stampa di singole foto dalla scheda di memoria

1. Inserire la scheda di memoria nel prodotto. Viene visualizzato il **Menu Foto**.
2. Utilizzare i pulsanti freccia per selezionare **St. rapida**, quindi premere **OK**.
3. Utilizzare i pulsanti freccia per selezionare **Foto singola**, quindi premere **OK**.
4. Utilizzare i pulsanti freccia o il tastierino numerico per effettuare la selezione per ciascuna delle seguenti voci di menu, quindi premere **OK**.
 - **Immetti numero foto**: per selezionare una singola foto da stampare. Le foto sono numerate a partire dal numero 1.
 - **Selez. formato imm.:** per impostare il formato per l'immagine stampata.
 - **Selez. formato carta**: selezionare il formato di supporto.
 - **Selezionare il tipo di carta**: per selezionare il tipo di supporto.
 - **Numero di copie**: per impostare il numero di copie da stampare (da 1 a 99).
5. Quando viene visualizzato il messaggio **[OK] per stampa** sul display del pannello di controllo, premere **OK**. Premere **X** per uscire dal menu senza stampare.

Stampa di un intervallo di foto dalla scheda di memoria

1. Inserire la scheda di memoria nel prodotto. Viene visualizzato il **Menu Foto**.
2. Utilizzare i pulsanti freccia per selezionare **St. rapida**, quindi premere **OK**.
3. Utilizzare i pulsanti freccia per selezionare **Intervallo di foto**, quindi premere **OK**.
4. Utilizzare i pulsanti freccia o il tastierino numerico per effettuare la selezione per ciascuna delle seguenti voci di menu, quindi premere **OK**.
 - **Prima foto**: per selezionare la prima foto nell'intervallo di foto da stampare. Le foto sono numerate a partire dal numero 1.
 - **Ultima foto**: per selezionare l'ultima foto nell'intervallo di foto da stampare.
 - **Selez. formato imm.:** per impostare il formato per l'immagine stampata.
 - **Selez. formato carta**: selezionare il formato di supporto.
 - **Selezionare il tipo di carta**: per selezionare il tipo di supporto.
 - **Numero di copie**: per impostare il numero di copie da stampare (da 1 a 99).
5. Quando viene visualizzato il messaggio **[OK] per stampa** sul display del pannello di controllo, premere **OK**. Premere **X** per uscire dal menu senza stampare.

Stampa di tutte le foto dalla scheda di memoria

1. Inserire la scheda di memoria nel prodotto. Viene visualizzato il **Menu Foto**.
2. Utilizzare i pulsanti freccia per selezionare **St. rapida**, quindi premere **OK**.
3. Utilizzare i pulsanti freccia per selezionare **Tutte le foto (# - #)**, quindi premere **OK**.
4. Utilizzare i pulsanti freccia per selezionare una delle seguenti voci di menu, quindi premere **OK**.
 - **Selez. formato imm.:** per impostare il formato per l'immagine stampata.
 - **Selez. formato carta:** selezionare il formato di supporto.
 - **Selezionare il tipo di carta:** per selezionare il tipo di supporto.
 - **Numero di copie:** per impostare il numero di copie da stampare (da 1 a 99).
5. Quando viene visualizzato il messaggio **[OK] per stampa** sul display del pannello di controllo, premere **OK**. Premere **X** per uscire dal menu senza stampare.

Stampa di un foglio di miniature della scheda di memoria

Utilizzare il pannello di controllo per stampare un foglio di miniature di tutte le foto in una scheda di memoria.

1. Inserire la scheda di memoria nel prodotto. Vedere la sezione [Inserimento di una scheda di memoria a pagina 180](#). Viene visualizzato il messaggio **Menu Foto**.
2. Utilizzare i pulsanti freccia per selezionare **Miniatura**, quindi premere **OK**.
3. Utilizzare i pulsanti freccia per selezionare **Veloce** o **Ottimale**, quindi premere **OK**. Premere **X** per uscire dal menu senza stampare.

Stampa e scansione di foto da un foglio di prova

Visualizzare le immagini in anteprima e stampare le foto da un foglio di prova. Un foglio di prova può contenere un massimo di 20 immagini. Questa funzione è stata ottimizzata e verificata per l'utilizzo con cartucce di toner originali HP.

1. Inserire la scheda di memoria nel prodotto. Viene visualizzato il **Menu Foto**.
2. Utilizzare i pulsanti freccia per selezionare **Opzioni**, quindi premere **OK**.
3. Utilizzare i pulsanti freccia per selezionare **Anteprima**, quindi premere **OK**.
4. Utilizzare i pulsanti freccia per selezionare **Stampa anteprima**, quindi premere **OK**.
5. Se nella scheda di memoria sono presenti più di 20 file JPEG, utilizzare i pulsanti freccia per selezionare una delle seguenti voci di menu, quindi premere **OK**.
 - **Tutte le foto (#-#)**: "#" rappresenta il numero di file JPEG rilevati sulla scheda dal prodotto. Selezionando questa opzione è possibile stampare tutti i file JPEG presenti nella scheda di memoria. Premere nuovamente **OK** per confermare il processo di stampa.
 - **Ultime 20 foto**: Consente di stampare gli ultimi 20 file JPEG presenti nell'elenco alfabetico nella scheda di memoria.
 - **Installazione personalizzata**: Consente di selezionare una o più foto da stampare premendo **OK**.
6. Dopo la stampa del foglio di prova, colorare il cerchio sotto ciascuna foto da stampare utilizzando una penna di colore blu scuro o nero. Riempire inoltre i cerchi per indicare il layout dell'immagine e il tipo di supporto.
7. Posizionare il foglio di prova originale sullo scanner a superficie piana con il lato di stampa rivolto verso il basso e l'angolo superiore sinistro in corrispondenza dell'angolo indicato dall'icona dello scanner.
8. Sul pannello di controllo, premere **Menu Foto**.
9. Utilizzare i pulsanti freccia per selezionare **Opzioni**, quindi premere **OK**.
10. Utilizzare i pulsanti freccia per selezionare **Anteprima**, quindi premere **OK**.
11. Utilizzare i pulsanti freccia per selezionare **Scansione anteprima**, quindi premere **OK**. Il prodotto eseguirà la scansione del foglio di prova e stamperà le foto contrassegnate. Ripetere i passaggi da 7 a 11 per ogni foglio di prova.

 **NOTA:** con questo metodo è possibile stampare soltanto foto a colori.

I file JPEG contenuti nella scheda di memoria vengono visualizzati in ordine alfabetico. Se non si conosce l'ordine delle foto nella scheda di memoria, stampare un indice.

Le foto continueranno a essere stampate a colori anche quando l'opzione di copia a colori è disattivata.

14 Gestione e manutenzione del prodotto

- [Pagine di informazioni](#)
- [HP ToolboxFX](#)
- [EWS \(Embedded Web Server, Server Web incorporato\)](#)
- [Uso del software HP Web Jetadmin](#)
- [Funzioni di protezione](#)
- [Gestione dei materiali di consumo](#)

Pagine di informazioni

Le pagine di informazioni risiedono nella memoria del prodotto e consentono di individuare e risolvere i problemi del prodotto.

 **NOTA:** se il linguaggio del prodotto non è stato impostato correttamente durante l'installazione, è possibile impostarlo manualmente in modo da stampare le pagine di informazione in uno dei linguaggi supportati. Modificare il linguaggio utilizzando il menu **Config. sistema** sul pannello di controllo o il server Web incorporato. Vedere la sezione [Pannello di controllo a pagina 9](#).

Descrizione pagina	Procedura di stampa della pagina
Pagina di configurazione Consente di visualizzare le impostazioni e le proprietà correnti del prodotto.	<ol style="list-style-type: none">1. Premere Impostazione sul pannello di controllo del prodotto.2. Utilizzare i pulsanti freccia per selezionare Report, quindi premere OK.3. Utilizzare i pulsanti freccia per selezionare Rapporto configurazione, quindi premere OK. <p>Viene stampata anche una seconda pagina (solo modelli fax). La sezione Impostazioni fax di questa pagina fornisce informazioni relative alle impostazioni fax del prodotto.</p>
Pagina di stato materiali di consumo Consente di visualizzare la durata residua della cartuccia di stampa HP, il numero approssimativo di pagine restanti, il numero di pagine stampate e altre informazioni sui materiali di consumo.	<ol style="list-style-type: none">1. Premere Impostazione sul pannello di controllo del prodotto.2. Utilizzare i pulsanti freccia per selezionare Report, quindi premere OK.3. Utilizzare i pulsanti freccia per selezionare Stato materiali, quindi premere OK.
Elenco dei font PCL, PCL 6 o PS Consente di visualizzare i font attualmente installati nella periferica.	<ol style="list-style-type: none">1. Premere Impostazione sul pannello di controllo del prodotto.2. Utilizzare i pulsanti freccia per selezionare Report, quindi premere OK.3. Utilizzare i pulsanti freccia per selezionare Elenco di font PCL, Elenco font PS o Elenco font PCL6, quindi premere OK.
Pag. dimostr. Contiene esempi di testo e grafica.	<ol style="list-style-type: none">1. Premere Impostazione sul pannello di controllo del prodotto.2. Utilizzare i pulsanti freccia per selezionare Report, quindi premere OK.3. Utilizzare i pulsanti freccia per selezionare Pag. dimostr., quindi premere OK.
Log eventi	È possibile stampare il registro da HP ToolboxFX, dal server Web incorporato o da HP Web Jetadmin. Vedere HP ToolboxFX a pagina 192 , EWS (Embedded Web Server, Server Web incorporato) a pagina 203 o la Guida di Web Jetadmin.

Descrizione pagina	Procedura di stampa della pagina
<p>Pagina utilizzo</p> <p>Mostra il numero di pagine solo fronte o fronte/retro e la percentuale media di copertura.</p>	<ol style="list-style-type: none"> 1. Premere Impostazione sul pannello di controllo del prodotto. 2. Utilizzare i pulsanti freccia per selezionare Report, quindi premere OK. 3. Utilizzare i pulsanti freccia per selezionare Pagina utilizzo, quindi premere OK.
<p>Struttura menu</p> <p>Mostra i menu del pannello di controllo</p>	<ol style="list-style-type: none"> 1. Premere Impostazione sul pannello di controllo del prodotto. 2. Utilizzare i pulsanti freccia per selezionare Report, quindi premere OK. 3. Utilizzare i pulsanti freccia per selezionare Struttura menu, quindi premere OK.
<p>Report rete</p> <p>Consente di visualizzare le impostazioni di rete del prodotto.</p>	<ol style="list-style-type: none"> 1. Premere Impostazione sul pannello di controllo del prodotto. 2. Utilizzare i pulsanti freccia per selezionare Report, quindi premere OK. 3. Utilizzare i pulsanti freccia per selezionare Report rete, quindi premere OK.
<p>Rapporti fax (solo modelli fax)</p>	<p>Per informazioni sull'utilizzo dei registri e dei report del fax, vedere Log e report del fax a pagina 168.</p>
<p>Registro processi utilizzo colore</p> <p>Fornisce un riepilogo dell'utilizzo del colore.</p>	<ol style="list-style-type: none"> 1. Premere Impostazione sul pannello di controllo del prodotto. 2. Utilizzare i pulsanti freccia per selezionare Report, quindi premere OK. 3. Utilizzare i pulsanti freccia per selezionare Registro processi utilizzo colore, quindi premere OK.
<p>Pagina servizi</p> <p>Stampa un report dei servizi.</p>	<ol style="list-style-type: none"> 1. Premere Impostazione sul pannello di controllo del prodotto. 2. Utilizzare i pulsanti freccia per selezionare Report, quindi premere OK. 3. Utilizzare i pulsanti freccia per selezionare Pagina servizi, quindi premere OK.
<p>Pagina diagnostica</p> <p>Stampa una pagina di diagnostica relativa alla qualità e alla calibrazione del colore.</p>	<ol style="list-style-type: none"> 1. Premere Impostazione sul pannello di controllo del prodotto. 2. Utilizzare i pulsanti freccia per selezionare Report, quindi premere OK. 3. Utilizzare i pulsanti freccia per selezionare Pagina diagnostica, quindi premere OK.

HP ToolboxFX

HP ToolboxFX è un programma che consente di eseguire le operazioni indicate di seguito:

- Verifica dello stato del prodotto
- Configurazione delle impostazioni del prodotto
- Configurazione dei messaggi di avviso a comparsa
- Visualizzazione di informazioni di risoluzione dei problemi
- Visualizzazione di documentazione in linea

È possibile visualizzare HP ToolboxFX quando il prodotto è collegato direttamente a un computer o alla rete. Per utilizzare HP ToolboxFX, è necessario eseguire un'installazione del software consigliata.

 **NOTA:** HP ToolboxFX non è supportato sui sistemi operativi Windows Server 2003 o Macintosh. Per utilizzare HP ToolboxFX, è necessario avere installato sul computer il protocollo TCP/IP.

Non è necessario disporre dell'accesso a Internet per aprire e utilizzare HP ToolboxFX.

Visualizzare il HP ToolboxFX

Aprire HP ToolboxFX mediante una delle modalità indicate di seguito:

- Nella barra delle applicazioni di Windows, fare doppio clic sull'icona HP ToolboxFX ()
- Fare clic su **Start, Programmi (Tutti i programmi in Windows XP), HP, HP Color LaserJet serie CM2320 MFP**, quindi su **HP ToolboxFX**.

Stato

La cartella **Stato** contiene collegamenti alle pagine principali indicate di seguito:

- **Stato periferica.** Questa pagina indica l'eventuale presenza di problemi, ad esempio un inceppamento o un vassoio vuoto. Dopo aver risolto il problema, fare clic su **Aggiorna stato** per aggiornare lo stato del prodotto.
- **Stato mat. cons..** Visualizza in modo dettagliato, ad esempio, la percentuale approssimativa di toner nella cartuccia di stampa e il numero di pagine stampate con la cartuccia corrente. Fornisce, inoltre, collegamenti per l'ordinazione dei materiali di consumo e le informazioni relative al riciclaggio.
- **Configurazione periferica.** Consente di visualizzare una descrizione dettagliata della configurazione corrente del prodotto, inclusa la quantità di memoria installata e l'eventuale presenza di vassoi opzionali.
- **Riepilogo rete.** Consente di visualizzare una descrizione dettagliata della configurazione di rete corrente, inclusi l'indirizzo IP e lo stato della rete.
- **Stampa pag. info.** Consente di stampare la pagina di configurazione e altre pagine di informazioni, ad esempio la pagina di stato dei materiali di consumo. Vedere la sezione [Pagine di informazioni a pagina 190](#).
- **Registro processi utilizzo colore.** Visualizza le informazioni sull'utilizzo dei colori del prodotto.
- **Log eventi.** Consente di visualizzare la cronologia degli errori del prodotto. L'errore più recente è elencato per primo.

Log eventi

Il log eventi è una tabella di quattro colonne in cui vengono registrati gli eventi relativi al prodotto. Il log contiene codici corrispondenti ai messaggi di errore visualizzati sul display del pannello di controllo del prodotto. Il numero visualizzato nella colonna Numero pagine specifica il totale delle pagine stampate quando si è verificato l'errore. Il registro eventi contiene, inoltre, una breve descrizione dell'errore. Per ulteriori informazioni sui messaggi di errore, vedere [Messaggi del pannello di controllo a pagina 228](#).

Avvisi

La scheda **Avvisi** di HP ToolboxFX contiene i collegamenti alle pagine principali indicate di seguito:

- **Impostazione degli avvisi di stato.** Consente di impostare il prodotto per l'invio di messaggi di avviso relativi a eventi particolari, ad esempio livelli di toner insufficienti.
- **Imposta avvisi tramite posta elettronica.** Consente di impostare il prodotto per l'invio tramite e-mail di messaggi di avviso relativi a eventi particolari, ad esempio livelli di toner insufficienti.

Impostazione degli avvisi di stato

Utilizzare HP ToolboxFX per impostare il prodotto per la visualizzazione di messaggi di avviso relativi a eventi specifici sul computer, ad esempio inceppamenti, livelli di toner insufficienti nelle cartucce di stampa HP, uso di cartucce di stampa non HP, vassoi di alimentazione vuoti e messaggi di errore specifici.

Selezionare il formato a comparsa, il formato icona sulla barra delle applicazioni o entrambi i formati. I messaggi di avviso vengono visualizzati solo se la stampa viene eseguita dal computer sul quale vengono impostati gli avvisi.

Consente di modificare l'impostazione **Limite esaurimento cartuccia**, che determina il livello di toner in corrispondenza del quale viene visualizzato un avviso di toner in esaurimento in **Config. sistema** della scheda **Impostazioni del sistema**.

 **NOTA:** per rendere effettive le modifiche, è necessario fare clic su **Applica**.

Impostazione di avvisi tramite e-mail

Questa funzione consente di configurare fino a due indirizzi e-mail per la ricezione degli avvisi in presenza di eventi specifici. È possibile specificare eventi diversi per ogni indirizzo e-mail. Utilizzare le informazioni per il server e-mail che invierà i messaggi di avviso relativi al prodotto.

 **NOTA:** è possibile configurare l'invio di avvisi tramite e-mail solo da un server che non richiede l'autenticazione dell'utente. Se il server e-mail richiede l'accesso con un nome utente e una password, non è possibile abilitare gli avvisi tramite e-mail.

NOTA: fare clic su **Applica** per rendere operative le modifiche.

Informazioni sul prodotto

La cartella **Informazioni sul prodotto** contiene collegamenti alla seguente pagina:

- **Pagine di dimostrazione.** Consente di stampare le pagine che mostrano il potenziale di qualità di stampa a colori e le caratteristiche di stampa generali del prodotto.

Fax

La scheda **Fax** di HP ToolboxFX consente di eseguire operazioni relative al fax dal computer. La scheda **Fax** contiene i collegamenti alle pagine principali indicate di seguito:

- **Ricezione fax.** Consente di impostare la modalità di ricezione fax.
- **Rubrica fax.** Consente di aggiungere, modificare o eliminare le voci della rubrica del prodotto.
- **Registro di invio fax.** Consente di visualizzare tutti i fax inviati di recente dal prodotto.
- **Registro di ricezione fax.** Consente di visualizzare tutti i fax ricevuti di recente dal prodotto.
- **Fax indesiderati.** Consente di aggiungere, eliminare o visualizzare i numeri di fax bloccati.
- **Proprietà dati fax.** Consente di gestire lo spazio utilizzato per memorizzare i fax nel computer. Tali impostazioni si applicano soltanto se l'invio o la ricezione dei fax dal computer avviene in modalità remota.

Ricezione fax

Durante la ricezione di un fax, sono disponibili le seguenti opzioni:

- Stampa del fax. È possibile anche selezionare un'opzione che consente la visualizzazione di un messaggio indicante il completamento della stampa del fax.
- Inoltro del fax a un altro fax.

Per ulteriori informazioni sulle attività fax, vedere [Fax \(solo modelli fax\) a pagina 127](#).

 **NOTA:** per rendere effettive le modifiche, è necessario fare clic su **Applica**.

Rubrica fax

Utilizzare la rubrica fax di HP ToolboxFX per aggiungere e rimuovere utenti o gruppi dall'elenco delle selezioni rapide, importare rubriche da diverse origini e aggiornare e gestire l'elenco dei contatti.

- Per aggiungere un contatto singolo all'elenco delle selezioni rapide, selezionare la riga corrispondente al numero di selezione rapida che si desidera specificare. Immettere il nome del contatto nella finestra **Nome contatto**. Immettere il numero di fax nella finestra **Numero fax**. Fare clic su **Aggiungi**.
- Per aggiungere un gruppo di contatti all'elenco delle selezioni rapide, selezionare la riga corrispondente al numero di selezione rapida che si desidera specificare. Fare clic su **Aggiungi gruppo**. Fare doppio clic su un nome di contatto dall'elenco a sinistra e spostarlo nell'elenco dei gruppi a destra oppure selezionare un nome a sinistra e fare clic sulla freccia appropriata per spostarlo nell'elenco dei gruppi a destra. È possibile utilizzare questi due metodi anche per spostare i nomi da destra a sinistra. Una volta creato un gruppo, immettere un nome nella finestra **Nome gruppo**, quindi fare clic su **OK**.
- Per modificare una voce di selezione rapida singola, fare clic su un punto qualsiasi della riga contenente il nome del contatto per selezionarlo, quindi su **Aggiorna**. Apportare le modifiche nelle finestre appropriate, quindi fare clic su **OK**.
- Per modificare una voce di selezione rapida di un gruppo, fare clic su un punto qualsiasi della riga contenente il nome del gruppo per selezionarlo, quindi su **Aggiorna gruppo**. Apportare le modifiche necessarie, quindi fare clic su **OK**.

- Per eliminare una voce dall'elenco delle selezioni rapide, selezionarla e fare clic su **Elimina**.
- Per spostare le selezioni rapide, è possibile selezionarle e fare clic su **Sposta** oppure selezionare **Sposta** e specificare le voci nella finestra di dialogo. Selezionare **Riga vuota successiva** oppure specificare il numero della riga su cui si desidera spostare la voce.

 **NOTA:** se si specifica una riga occupata, la nuova voce sostituirà quella esistente.

- Per importare i contatti da una rubrica in Lotus Notes, Outlook o Outlook Express, fare clic sull'opzione **Importa/Esporta rubrica**. Selezionare l'opzione **Importa**, quindi fare clic su **Avanti**. Selezionare il programma software e il file appropriati, quindi fare clic su **Fine**. Per esportare i contatti da una rubrica, fare clic sull'opzione **Importa/Esporta rubrica**. Selezionare l'opzione **Esporta**, quindi fare clic su **Avanti**. Immettere il nome del file o selezionare il file su cui si desidera esportare i contatti, quindi fare clic su **Fine**. Anziché importare l'intera rubrica è anche possibile selezionare voci singole.
- Per eliminare tutte le voci, fare clic su **Elimina tutto**, quindi su **Sì**.

Oltre alle cifre numeriche, per i numeri di fax sono validi i seguenti caratteri:

- (
-)
- +
- -
- *
- #
- R
- W
- .
- ,
- <spazio>

 **NOTA:** per rendere effettive le modifiche, è necessario fare clic su **Applica**.

Per ulteriori informazioni sui fax, vedere la sezione [Fax \(solo modelli fax\) a pagina 127](#).

Registro di invio fax

Il registro di invio fax di HP ToolboxFX contiene tutti i fax inviati di recente e le relative informazioni, inclusi la data e l'ora dell'invio, il numero del processo, il numero di fax, il numero pagine e l'esito dell'invio.

Fare clic su un'intestazione di colonna nel registro di invio fax per riordinare le informazioni contenute nella colonna in ordine crescente o decrescente.

Nella colonna **Risultati** viene indicato lo stato del fax. Se il tentativo di invio fax non ha avuto esito positivo, in questa colonna viene fornito il motivo per cui l'invio non è riuscito.

Per ulteriori informazioni sui fax, vedere [Fax \(solo modelli fax\) a pagina 127](#).

Registro di ricezione fax

Il registro di ricezione fax di HP ToolboxFX contiene tutti i fax ricevuti di recente e le relative informazioni, inclusi la data e l'ora di ricezione, il numero del processo, il numero di fax, il numero di pagine, l'esito dell'invio e un'immagine ridotta del fax.

È possibile utilizzare il registro di ricezione per bloccare i fax successivi. Selezionare la casella **Numeri bloccati** accanto a un fax ricevuto visualizzato nel registro.

Quando un computer collegato al prodotto riceve un fax, quest'ultimo contiene il collegamento **Visualizza**. Facendo clic su questo collegamento viene visualizzata una pagina nuova contenente informazioni sul fax.

Fare clic su un'intestazione di colonna nel registro di ricezione fax per riordinare le informazioni contenute nella colonna in ordine crescente o decrescente.

Nella colonna **Risultati** viene indicato lo stato del fax. Se il tentativo di invio fax non ha avuto esito positivo, in questa colonna viene fornito il motivo per cui la ricezione non è riuscita.

 **NOTA:** per rendere effettive le modifiche, è necessario fare clic su **Applica**.

Per ulteriori informazioni sui fax, vedere [Fax \(solo modelli fax\) a pagina 127](#).

Fax indesiderati

Fax indesiderati fornisce un elenco dei numeri bloccati. È possibile aggiungere, modificare o eliminare i numeri di fax bloccati in questa scheda.

Guida

La cartella **Guida** contiene i collegamenti alle pagine principali indicate di seguito:

- **Risoluzione dei problemi.** Consente di visualizzare gli argomenti della Guida relativi alla risoluzione dei problemi, stampare le pagine per la risoluzione dei problemi, pulire il prodotto e aprire Microsoft Office Basic Colors. Per ulteriori informazioni su Microsoft Office Basic Colors, vedere [Corrispondenza dei colori a pagina 106](#).
- **Carta e supporti di stampa.** Consente di stampare le informazioni su come ottenere risultati ottimali dal prodotto utilizzando diversi tipi di carta e supporti di stampa.
- **Strumenti di stampa a colori.** Aprire Microsoft Office Basic Colors o l'intera tavolozza dei colori con i valori RGB associati. Per ulteriori informazioni su Microsoft Office Basic Colors, vedere [Corrispondenza dei colori a pagina 106](#). Utilizzare HP Basic Color Match per regolare il colore delle macchie sull'output stampato.

- **Dimostrazioni animate.** Consente di visualizzare dimostrazioni animate delle normali procedure di risoluzione dei problemi.
- **Guida per l'utente.** Consente di visualizzare le informazioni relative all'utilizzo, alla garanzia, alle specifiche e all'assistenza per il prodotto La Guida per l'utente è disponibile in formato HTML e PDF.

Impostazioni del sistema

Nella scheda **Impostazioni del sistema** di HP ToolboxFX sono presenti i collegamenti alle pagine principali indicate di seguito.

- **Informaz. dispositivo.** Consente di visualizzare le informazioni relative al prodotto, ad esempio la descrizione del prodotto stesso e i dati della persona da contattare per l'assistenza.
- **Gestione carta.** Consente di modificare impostazioni del prodotto relative alla gestione della carta, ad esempio il formato e il tipo di carta predefiniti.
- **Qualità di stampa.** Consente di modificare le impostazioni relative alla qualità di stampa del prodotto.
- **Densità di stampa.** Consente di modificare le impostazioni relative alla densità di stampa, ad esempio contrasto, toni chiari, toni medi e toni scuri.
- **Tipi di carta.** Consente di modificare le impostazioni delle modalità di utilizzo per ogni tipo di supporto, ad esempio carta intestata, perforata o lucida.
- **Config. sistema.** Consente di modificare le impostazioni del sistema, ad esempio l'eliminazione degli inceppamenti e la continuazione automatica. Consente di modificare l'impostazione **Limite esaurimento cartuccia**, che determina il livello di toner in corrispondenza del quale viene visualizzato un avviso di toner in esaurimento.
- **Assistenza.** Consente di accedere a diverse procedure per la manutenzione del prodotto.
- **Polling periferica.** Consente di modificare le impostazioni di polling del prodotto, che determinano con quale frequenza HP ToolboxFX raccoglie i dati relativi al prodotto.
- **Salva/ripristina impostazioni.** Consente di salvare le impostazioni correnti del prodotto su un file del computer. Utilizzare questo file per trasferire le impostazioni su un altro prodotto o per ripristinarle sul prodotto originale in un secondo momento.
- **Password.** Consente di impostare, modificare o annullare la password di protezione del prodotto (vedere [Attivazione della protezione con password dal pannello di controllo a pagina 205](#)).

Informazioni sulla periferica

La pagina Informaz. dispositivo consente di memorizzare i dati relativi al prodotto e consultarli in qualsiasi momento. Le informazioni che si digitano in questi campi vengono visualizzate nella pagina di configurazione. È consentito qualsiasi carattere in ciascuno di questi campi.

 **NOTA:** fare clic su **Applica** per rendere operative le modifiche.

Gestione carta

Utilizzare le opzioni per configurare le impostazioni predefinite. Per ulteriori informazioni, vedere [Uso dei menu del pannello di controllo a pagina 12](#).

In caso di esaurimento dei supporti, è possibile selezionare tre opzioni per la gestione dei processi di stampa:

- Selezionare **In attesa del caricamento della carta**.
- Selezionare **Annulla** nell'elenco a discesa **Azione carta esaurita** per annullare il processo di stampa.
- Selezionare **Ignora** dall'elenco a discesa **Azione carta esaurita** per inviare il processo di stampa a un altro vassoio della carta.

Il campo **Intervallo carta esaurita** consente di specificare l'intervallo di attesa del prodotto prima di eseguire l'operazione selezionata. È possibile specificare un intervallo compreso tra 0 e 3.600 secondi.

 **NOTA:** fare clic su **Applica** per rendere operative le modifiche.

Qualità di stampa

Utilizzare le opzioni per migliorare l'aspetto dei processi di stampa. Per ulteriori informazioni, vedere [Pannello di controllo a pagina 9](#).

Calibrazione del colore

- **Calibrazione accensione.** Consente di specificare se il prodotto deve eseguire la calibrazione successivamente all'accensione.
- **Tempo calibrazione.** Consente di specificare la frequenza di calibrazione del prodotto.
- **Calibra ora.** Consente di impostare la calibrazione immediata del prodotto.

 **NOTA:** fare clic su **Applica** per rendere operative le modifiche.

Densità di stampa

Utilizzare le impostazioni per regolare la quantità di toner per ogni colore utilizzato per la stampa dei documenti.

- **Contrasti.** Il contrasto è la differenza tra i colori chiari (toni chiari) e quelli scuri (toni scuri). Per aumentare l'intervallo tra colori chiari e scuri, aumentare il valore dell'impostazione **Contrasti**.
- **Toni chiari.** I toni chiari sono colori quasi bianchi. Per scurire questi colori, aumentare il valore dell'impostazione **Toni chiari**. Questa regolazione non influisce sui toni medi o scuri.
- **Mezzitoni.** I toni medi sono colori di densità media, ovvero né troppo chiari né troppo scuri. Per scurire i toni medi, aumentare il valore dell'impostazione **Mezzitoni**. Questa regolazione non influisce sui colori dai toni chiari o toni scuri.
- **Toni scuri.** I toni scuri sono colori pressoché compatti. Per scurire i toni scuri, aumentare il valore dell'impostazione **Toni scuri**. Questa regolazione non influisce sui toni chiari o medi.

Tipi di carta

Utilizzare queste opzioni per configurare le modalità di stampa che corrispondono ai vari tipi di supporto. Per ripristinare tutti i valori predefiniti delle modalità, selezionare **Ripristina modalità**.

 **NOTA:** fare clic su **Applica** per rendere operative le modifiche.

Configurazione del sistema

Utilizzare le impostazioni di sistema di HP ToolboxFX per configurare le opzioni generali relative a copia, fax, scansione e stampa, ad esempio l'eliminazione degli inceppamenti e la continuazione automatica.

 **NOTA:** per rendere effettive le modifiche, è necessario fare clic su **Applica**.

Assistenza

Durante la stampa, è possibile che residui di carta, toner e particelle di polvere si accumulino all'interno del prodotto. Con il tempo, l'accumulo di tali residui può causare problemi di qualità di stampa, ad esempio macchie o sbavature di toner. HP ToolboxFX consente di pulire facilmente il percorso della carta. Per ulteriori informazioni, vedere [Pulizia del prodotto a pagina 214](#).

Polling periferica

È possibile disattivare l'opzione Polling periferica di HP ToolboxFX per ridurre il traffico in rete. Questa operazione, tuttavia, disabilita alcune funzioni di HP ToolboxFX: avvisi a comparsa, aggiornamenti del registro fax, ricezione dei fax sul computer e scansione tramite il pulsante [Scansione in](#).

 **NOTA:** per rendere effettive le modifiche, è necessario fare clic su **Applica**.

Salva/Ripristina

Consente di salvare le impostazioni della stampante su un file del PC a scopo di backup.

Password

Consente di impostare una password di sistema.

Impostazioni di stampa

La scheda **Impostazioni di stampa** di HP ToolboxFX contiene i collegamenti alle pagine principali indicate di seguito:

- **Stampa.** Consente di modificare le impostazioni di stampa predefinite del prodotto, ad esempio il numero di copie e l'orientamento della carta.
- **PCL5.** Consente di visualizzare e modificare le impostazioni PCL5.
- **PostScript.** Consente di visualizzare e modificare le impostazioni PS.
- **Foto.** Consente di modificare le impostazioni delle foto e di attivare/disattivare gli alloggiamenti delle schede fotografiche (solo modelli con schede fotografiche).

Stampa

Utilizzare le opzioni per configurare le impostazioni di tutte le funzioni di stampa. Le stesse opzioni sono selezionabili nel pannello di controllo. Per ulteriori informazioni, vedere [Uso dei menu del pannello di controllo a pagina 12](#).

 **NOTA:** fare clic su **Applica** per rendere operative le modifiche.

PCL5

Utilizzare le opzioni per configurare le impostazioni relative all'uso del linguaggio di stampa PCL.

 **NOTA:** fare clic su **Applica** per rendere operative le modifiche.

PostScript

Attivare l'opzione quando si utilizza il linguaggio di stampa PostScript. Se è attiva l'opzione **Stampa errori PostScript** e si verificano errori PostScript, viene stampata automaticamente una pagina degli errori PostScript.

 **NOTA:** fare clic su **Applica** per rendere operative le modifiche.

Impostazioni di rete

Questa scheda può essere utilizzata dagli amministratori di rete per controllare le impostazioni di rete del prodotto quando la stampante è collegata a una rete basata sul protocollo IP.

E-mail

La scheda E-mail di HP ToolboxFX contiene i collegamenti alle pagine principali indicate di seguito:

- **Configurazione e-mail.** Consente di configurare le impostazioni di scansione su e-mail.
- **Contatti e-mail.** Consente di apportare modifiche all'elenco dei contatti e-mail associato alla funzione di scansione su e-mail.

Configurazione e-mail

Utilizzare la pagina Configurazione e-mail per attivare le funzioni di scansione su e-mail e per specificare il gateway e la porta SMTP, oltre ad altre informazioni di base. Il gateway SMTP è un server utilizzato per inviare e-mail; ad esempio, "posta.ISP.com". La porta SMTP è un numero compreso fra 0 e 65535. Per ottenere questa informazioni, contattare l'amministratore di sistema.

Premere il pulsante **Test impostazioni** per verificare le impostazioni della scansione su e-mail.

 **NOTA:** fare clic su **Applica** per rendere operative le modifiche.

Contatti e-mail

Utilizzare la pagina Contatti e-mail di HP ToolboxFX per aggiungere e rimuovere nomi dall'elenco dei contatti e-mail. L'elenco dei contatti e-mail può contenere fino a 50 voci.

Per aggiungere un contatto all'elenco contatti e-mail, digitarne il nome nella finestra **Nome contatto**. Specificarne l'indirizzo e-mail nella finestra **Indirizzo e-mail**. Fare clic su **Aggiungi**. Per aggiungere un contatto, è anche possibile fare doppio clic su una riga vuota dell'elenco dei contatti e-mail. Digitare le informazioni del contatto nelle relative finestre, quindi fare clic su **OK**. Se si seleziona una riga occupata, la nuova voce sovrascriverà quella esistente.

Per modificare un contatto esistente, selezionare la riga contenente il nome del contatto, quindi fare clic su **Aggiorna**. Apportare le modifiche nella finestra appropriata, quindi fare clic su **OK**.

Per eliminare una voce dall'elenco dei contatti e-mail, selezionarla e fare clic su **Elimina**. Per eliminare tutte le voci, fare clic su **Elimina tutto**, quindi su **Si**.

 **NOTA:** fare clic su **Applica** per rendere operative le modifiche.

EWS (Embedded Web Server, Server Web incorporato)

Il prodotto è dotato di un server Web incorporato che consente di accedere alle informazioni relative alle attività del prodotto e della rete. Un server Web fornisce un ambiente per l'esecuzione dei programmi Web e svolge una funzione analoga al sistema operativo, ad esempio Windows, che consente di eseguire i programmi sul computer. Il prodotto di questi programmi può quindi essere visualizzato con un browser Web, quale Microsoft Internet Explorer, Safari o Netscape Navigator.

Un server Web "incorporato" risiede in una periferica hardware (ad esempio un prodotto HP LaserJet) o nel firmware anziché in un server di rete sotto forma di software.

Il vantaggio del server Web incorporato consiste nel fatto che fornisce un'interfaccia utilizzabile da chiunque disponga di un prodotto e un computer collegati in rete. Non è necessario installare o configurare alcun software speciale; è tuttavia necessario che il browser Web del computer sia supportato. Per accedere al server Web incorporato, digitare l'indirizzo IP del prodotto nella riga dell'indirizzo del browser. Per determinare l'indirizzo IP, stampare una pagina di configurazione. Per ulteriori informazioni sulla stampa di una pagina di configurazione, vedere [Pagine di informazioni a pagina 190](#).

 **NOTA:** per i sistemi operativi Macintosh, è possibile utilizzare il server Web incorporato con un collegamento USB dopo aver installato il software Macintosh fornito con il prodotto.

Funzioni

Il server Web incorporato consente di visualizzare lo stato del prodotto e della rete, nonché di gestire le funzioni di stampa da un computer e di effettuare le seguenti operazioni:

- Visualizzare le informazioni relative allo stato del prodotto.
- Determinazione della durata residua dei materiali d'uso e ordinazione dei ricambi.
- Visualizzare e modificare parzialmente la configurazione del prodotto.
- Visualizzazione e stampa di alcune pagine interne.
- Selezionare la lingua delle pagine del server Web incorporato e dei messaggi del pannello di controllo.
- Visualizzazione e modifica della configurazione di rete.
- Impostare, modificare o annullare la password di protezione del prodotto (vedere [Attivazione della protezione con password dal pannello di controllo a pagina 205](#)).
- Attivare/disattivare l'alloggiamento della scheda fotografica del prodotto dalla scheda Stampa.
- Selezionare le impostazioni della rubrica e di ricezione fax.
- Selezionare le impostazioni predefinite di copia e stampa.

 **NOTA:** la modifica delle impostazioni di rete nel server Web incorporato potrebbe disabilitare alcune funzioni o opzioni software del prodotto.

Uso del software HP Web Jetadmin

HP Web Jetadmin è una soluzione software basata sul Web che consente l'installazione, il controllo e la risoluzione remota dei problemi relativi alle periferiche collegate in rete. L'intuitiva interfaccia del browser consente di gestire facilmente su tutte le piattaforme una vasta gamma di periferiche, tra cui quelle HP e non HP. La gestione è proattiva, poiché consente agli amministratori di rete di risolvere i problemi relativi alle periferiche prima che vengano coinvolti gli utenti. Questo software di gestione avanzata può essere scaricato gratuitamente dal sito www.hp.com/go/webjetadmin_software.

Per ottenere i plug-in di HP Web Jetadmin, fare clic su **Plug-in**, quindi sul collegamento **Scarica** di fianco al nome del plug-in desiderato. Il software HP Web Jetadmin è in grado di inviare automaticamente notifiche quando sono disponibili nuovi plug-in. Nella pagina **Aggiornamento prodotti**, seguire le istruzioni per collegarsi automaticamente al sito Web HP.

Se installato su un server host, è possibile accedere a HP Web Jetadmin da qualsiasi client tramite un browser Web supportato, ad esempio Microsoft Internet Explorer 6.0.x per Windows o Netscape Navigator 7.1.x per Linux. Selezionare l'host HP Web Jetadmin.

 **NOTA:** è necessario che i browser supportino Java. L'utilizzo di tale funzione da un PC Apple non è supportato.

Funzioni di protezione

La password del prodotto consente di utilizzare le funzioni di base limitando l'accesso a molte opzioni di impostazione. È possibile impostare una singola password di sistema dal server Web incorporato o dal pannello di controllo.

La funzione di ricezione privata consente di memorizzare i fax sul prodotto per stamparli solo quando ci si trova in prossimità del prodotto stesso.

Attivazione della protezione con password con il server Web incorporato

Impostare una password mediante il server Web incorporato.

1. Aprire il server Web incorporato, quindi fare clic sulla scheda **Sistema**.
2. Fare clic su **Password**.
3. Nella casella **Password**, immettere la password desiderata, quindi digitare nuovamente la password per confermarla nella casella **Conferma password**.
4. Per salvare la password, fare clic su **Applica**.

Attivazione della protezione con password dal pannello di controllo

Per impostare la password di protezione del prodotto, completare la procedura riportata di seguito.

1. Sul pannello di controllo, premere **Impostazione**.
2. Utilizzare i pulsanti freccia per selezionare **Config. sistema**, quindi premere **OK**.
3. Utilizzare i pulsanti freccia per selezionare **Protez. prodotto**, quindi premere **OK**.
4. Utilizzare i pulsanti freccia per selezionare **Attivato**, quindi premere **OK**.
5. Utilizzare i pulsanti alfanumerici per immettere la password del prodotto, quindi premere **OK**.
6. Per confermare la password del prodotto, reimmetterla utilizzando i pulsanti alfanumerici, quindi premere **OK**.

Attivazione della funzione di ricezione privata

Per attivare la funzione di ricezione privata, è necessario attivare la password di protezione.

1. Sul pannello di controllo, premere **Impostazione**.
2. Utilizzare i pulsanti freccia per selezionare **Imposta fax**, quindi premere **OK**.
3. Utilizzare i pulsanti freccia per selezionare **Impostazioni avanzate**, quindi premere **OK**.
4. Utilizzare i pulsanti freccia per selezionare **Ricez. privata**, quindi premere **OK**.
5. Utilizzare i pulsanti freccia per selezionare **Attivato**, quindi premere **OK**.
6. Utilizzare i pulsanti alfanumerici per immettere la password di protezione del prodotto, quindi premere **OK**.
7. Reimmettere la password di protezione del prodotto mediante i pulsanti alfanumerici per confermarla, quindi premere **OK**.

Gestione dei materiali di consumo

Controllo e ordinazione di materiali di consumo

È possibile controllare lo stato dei materiali di consumo mediante il pannello di controllo del prodotto, stampando una pagina di stato dei materiali di consumo oppure visualizzando HP ToolboxFX. Si consiglia di ordinare una cartuccia di stampa sostitutiva la prima volta che si visualizza una notifica di inchiostro in esaurimento. Se si utilizza una cartuccia di stampa originale HP nuova vengono visualizzate le informazioni indicate di seguito:

- Durata residua delle cartucce
- Numero stimato di pagine restanti
- Numero di pagine stampate
- Altre informazioni sui materiali d'uso

 **NOTA:** se il prodotto è collegato in rete, è possibile impostare HP ToolboxFX per l'invio di una notifica tramite e-mail quando una cartuccia di stampa è in esaurimento. Se il prodotto è collegato direttamente a un computer, è possibile impostare HP ToolboxFX per l'invio di una notifica quando i materiali di consumo sono in esaurimento.

Verifica dello stato dei materiali di consumo mediante il pannello di controllo

Effettuare una delle seguenti operazioni:

- Controllare il pannello di controllo del prodotto, che indica se una cartuccia di stampa è in esaurimento o vuota. Il pannello di controllo segnala anche la prima volta in cui viene installata una cartuccia di stampa non originale HP.
- Stampare una pagina di stato dei materiali di consumo e controllare i livelli dei materiali.

Se i materiali di consumo sono in esaurimento, è possibile ordinarli presso il rivenditore HP di zona, telefonicamente oppure in linea. Per informazioni sui numeri di catalogo, vedere [Materiali di consumo e accessori a pagina 275](#). Per le ordinazioni in linea, visitare il sito Web www.hp.com/go/ljsupplies.

Verifica dello stato dei materiali di consumo mediante HP ToolboxFX

È possibile configurare HP ToolboxFX per l'invio di una notifica quando i materiali di consumo sono in esaurimento. È possibile scegliere la modalità di ricezione degli avvisi (via e-mail, tramite messaggio a comparsa o come icona sulla barra delle applicazioni).

Conservazione dei materiali di consumo

Per la conservazione delle cartucce di stampa, attenersi alle seguenti indicazioni:

- Non rimuovere la cartuccia di stampa dalla confezione fino al momento dell'utilizzo.
- △ **ATTENZIONE:** per evitare danni, non esporre la cartuccia di stampa alla luce per più di qualche minuto.
- Per informazioni sugli intervalli delle temperature operative e di conservazione, vedere [Specifiche ambientali a pagina 287](#).
- Conservare i materiali d'uso in posizione orizzontale.
- Conservare i materiali d'uso in un luogo buio e asciutto, lontano da fonti magnetiche e di calore.

Istruzioni HP per i materiali d'uso non originali HP

Hewlett-Packard Company sconsiglia l'utilizzo di materiali d'uso non originali HP, siano essi nuovi o ricaricati. HP non offre alcuna garanzia sul corretto funzionamento o sulla qualità dei prodotti non originali. Gli eventuali interventi di assistenza o riparazione conseguenti all'utilizzo di un materiale d'uso non originale HP *non* sono coperti dalla garanzia.

Servizio telefonico HP per la denuncia di frodi

Se il prodotto o HP ToolboxFX indica che la cartuccia di stampa non è originale HP, contattare il servizio telefonico HP per la denuncia di frodi. Ciò consentirà di determinare se il prodotto è originale e di individuare la soluzione adeguata per risolvere il problema.

Se si verificano i problemi indicati di seguito, è possibile che la cartuccia di stampa non sia originale HP:

- Vari problemi relativi alla cartuccia di stampa.
- L'aspetto della cartuccia di stampa è diverso da quello usuale, ad esempio la linguetta estraibile o la confezione è differente.

Negli Stati Uniti, chiamare il numero verde: 1-877-219-3183.

Al di fuori degli Stati Uniti, attenersi alla seguente procedura per effettuare una chiamata a carico del destinatario. Chiamare l'operatore e richiedere di chiamare il seguente numero: 1-770-263-4745. Per chi non conosce l'inglese, sarà disponibile un operatore del servizio telefonico HP per la denuncia di frodi che parla la sua lingua. In alternativa, se nessun operatore parla la lingua del chiamante, sarà disponibile un servizio di interpretariato circa un minuto dopo l'inizio della telefonata. Questo servizio tradurrà la conversazione con l'operatore del servizio telefonico HP per la denuncia di frodi.

Riciclaggio dei materiali di consumo

Per installare una nuova cartuccia di stampa HP, attenersi alle istruzioni incluse nella confezione oppure consultare la Guida introduttiva.

Per il riciclaggio, riporre il materiale d'uso usato nella confezione di quello nuovo. Utilizzare l'etichetta di restituzione per inviare il materiale da riciclare ad HP. Per ulteriori dettagli, vedere le informazioni sul riciclaggio incluse nella confezione di ciascun materiale di consumo HP. Per ulteriori informazioni sul programma di riciclaggio HP, vedere [Materiali di consumo HP LaserJet a pagina 291](#).

Sostituzione dei materiali di consumo

Cartuccia di stampa

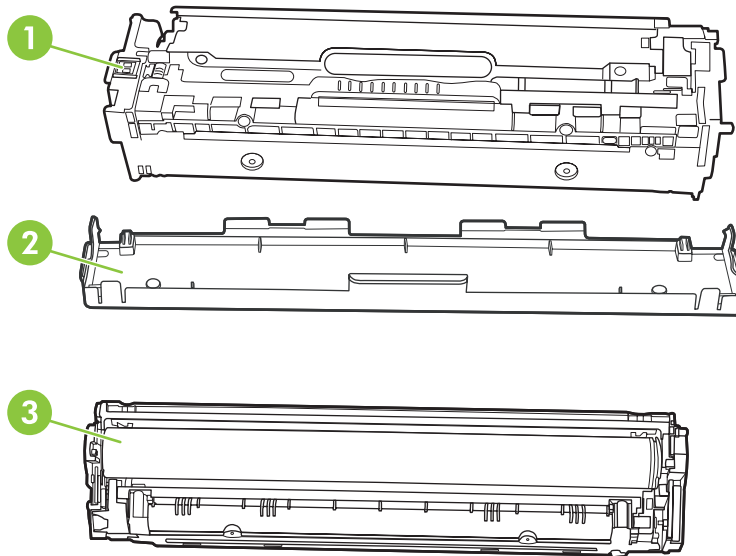

1	E-label della cartuccia
2	Protezione in plastica
3	Tamburo fotosensibile. Non toccare il tamburo fotosensibile, posto nella parte inferiore della cartuccia di stampa. Eventuali impronte lasciate sul tamburo fotosensibile possono causare problemi di qualità di stampa.

1. Aprire lo sportello anteriore.

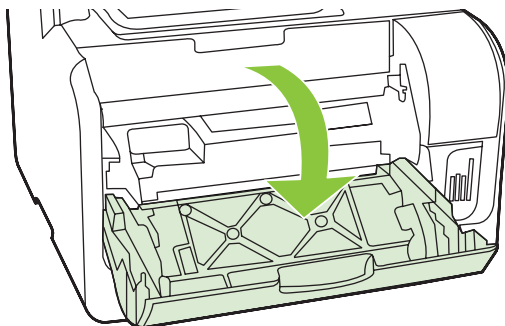

2. Estrarre lo sportello delle cartucce di stampa.

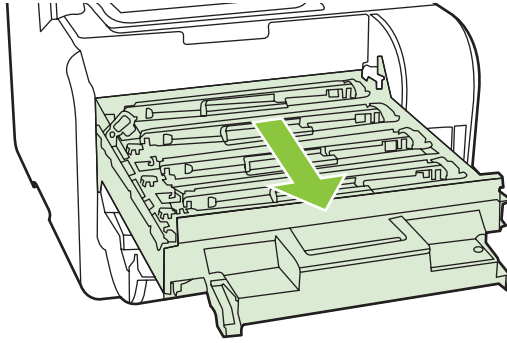

3. Afferrare la maniglia della cartuccia usata, quindi sollevarla per rimuoverla.

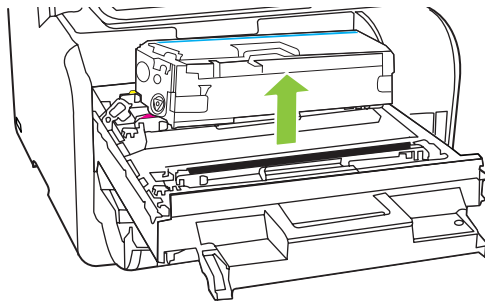

4. Estrarre la nuova cartuccia di stampa dalla confezione.

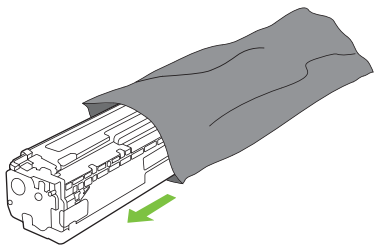

5. Rimuovere la protezione di plastica arancione dalla parte inferiore della nuova cartuccia di stampa.

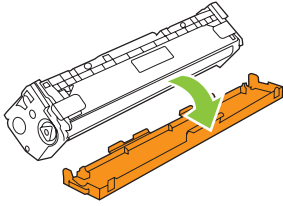

- △ **ATTENZIONE:** non toccare il tamburo fotosensibile, posto nella parte inferiore della cartuccia di stampa. Eventuali impronte lasciate sul tamburo fotosensibile possono causare problemi di qualità di stampa.

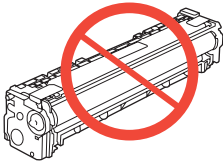

6. Inserire nel prodotto la nuova cartuccia di stampa.

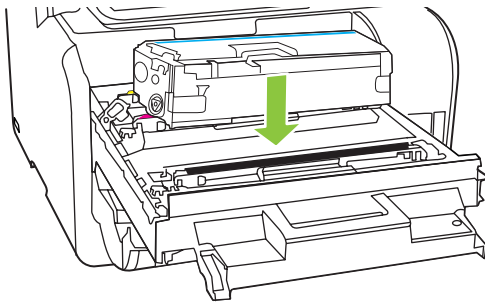

7. Tirare la linguetta sul lato sinistro della cartuccia di stampa per rimuovere completamente il nastro protettivo. Gettare nei rifiuti il nastro protettivo.

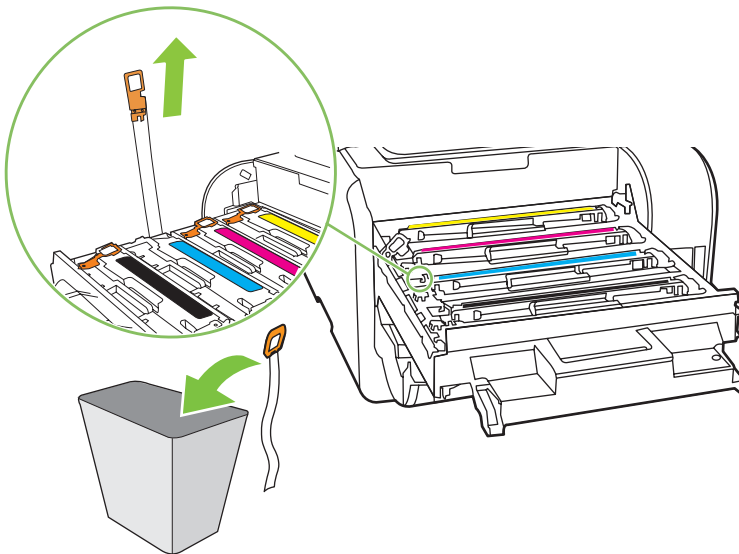

8. Chiudere lo sportello delle cartucce di stampa.

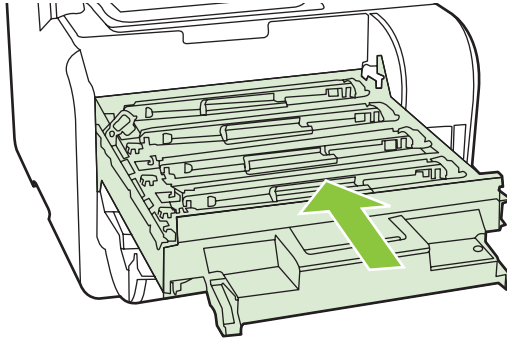

9. Chiudere lo sportello anteriore.

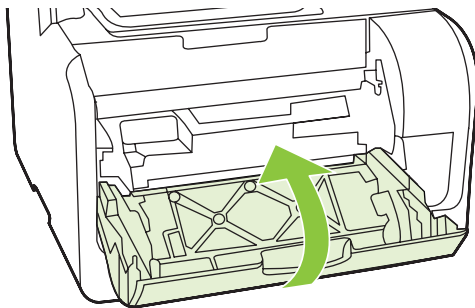

10. Inserire la cartuccia di stampa usata nella confezione di quella nuova. Attenersi alle istruzioni per il riciclaggio fornite nella confezione.

△ **ATTENZIONE:** se un indumento si macchia di toner, rimuovere la macchia con un panno asciutto e lavare l'indumento in acqua fredda poiché *l'acqua calda fa penetrare il toner nei tessuti*.

Moduli di memoria DIMM

Informazioni

Il prodotto viene fornito con 160 MB di RAM. Il prodotto include anche un alloggiamento DIMM utilizzabile per aggiungere un modulo DIMM da 64 MB o 128 MB. Parte della RAM disponibile potrebbe venire utilizzata dal prodotto per completare i processi.

Installazione di un DIMM di memoria

△ **ATTENZIONE:** l'uso di un modulo DIMM senza indossare un dispositivo antistatico per la messa a terra potrebbe danneggiare il modulo stesso. Toccare una parte metallica del prodotto o un metallo per la messa a terra prima di toccare il modulo DIMM.

1. Spegnerne il prodotto utilizzando l'interruttore di accensione e scollegare tutti i cavi.

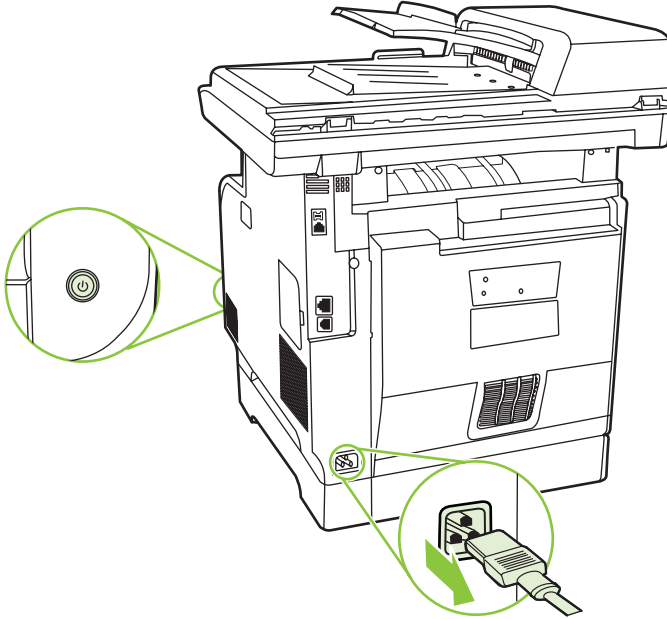

2. Aprire lo sportello del modulo DIMM.

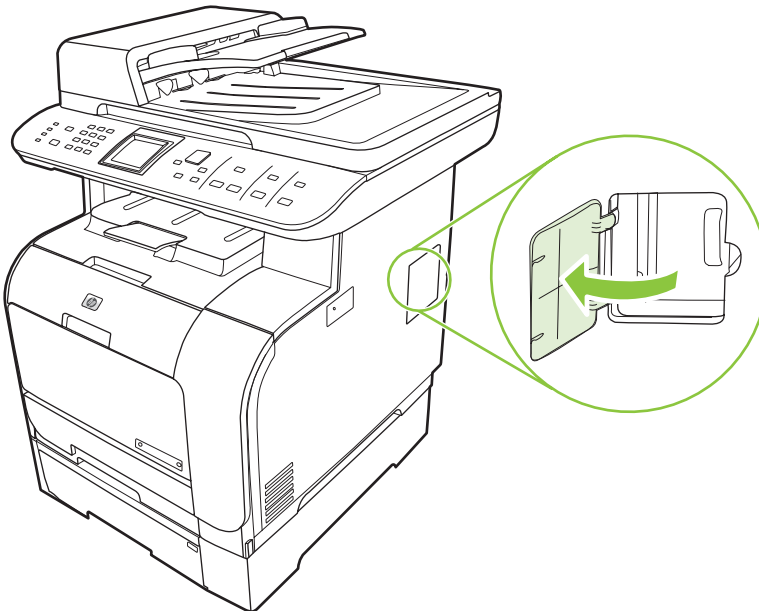

3. Rimuovere la memoria DIMM dalla confezione antistatica, afferrandola dal bordo superiore.

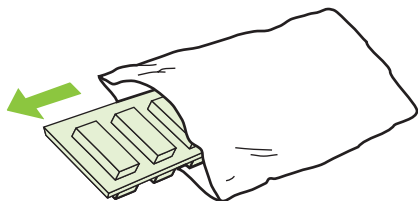

4. Con i contatti dorati rivolti verso l'alto, inserire il modulo DIMM nella relativa sede facendo pressione su di esso fino a far scattare i piedini metallici di fermo.

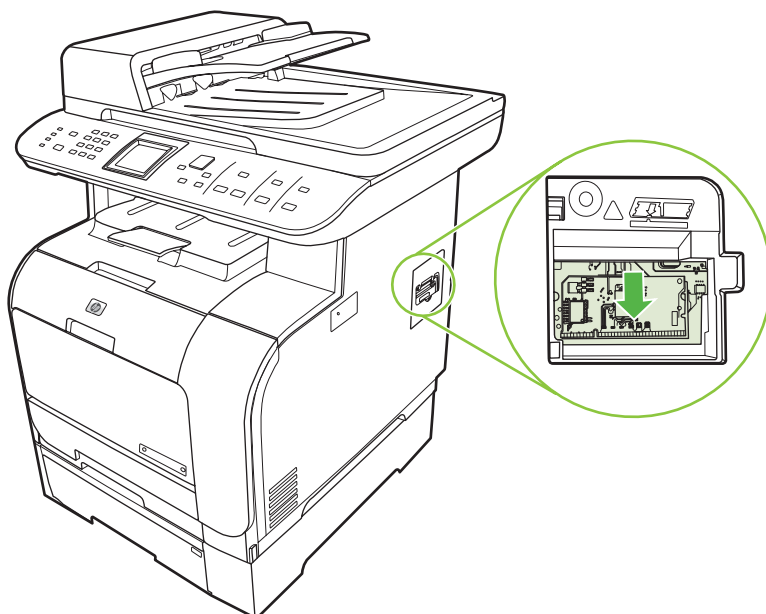
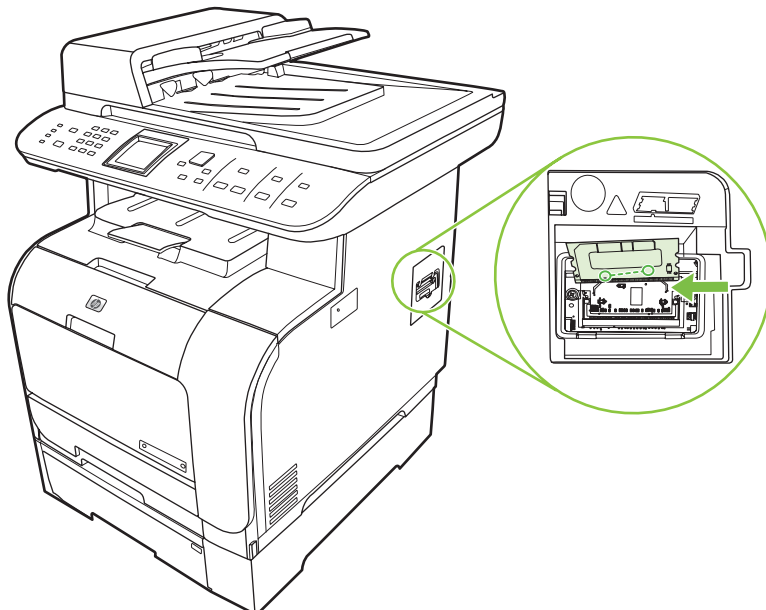

5. Chiudere lo sportello del modulo DIMM.

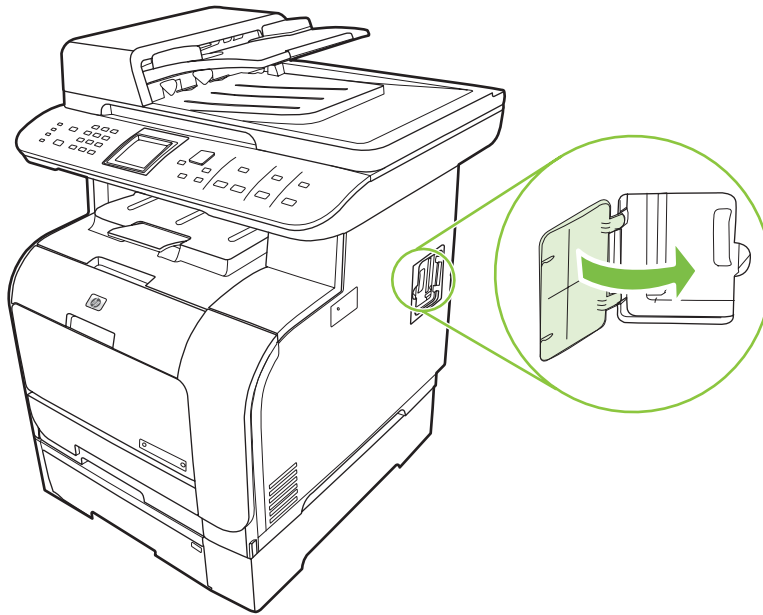

6. Ricollegare tutti i cavi, quindi accendere il prodotto utilizzando l'interruttore di accensione.
7. Stampare una pagina di configurazione, quindi verificare che la sezione Memoria indichi la memoria disponibile. Vedere [Pagine di informazioni a pagina 190](#).

Pulizia del prodotto

Pulizia del percorso della carta

Durante la stampa, è possibile che residui di carta, toner e particelle di polvere si accumulino all'interno del prodotto. Con il tempo, l'accumulo di tali residui può causare problemi di qualità di stampa, ad esempio macchie o sbavature di toner. Il prodotto dispone di una funzione di pulizia che consente di prevenire e risolvere questo tipo di problemi.

Macchie

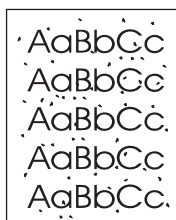

Sbavature

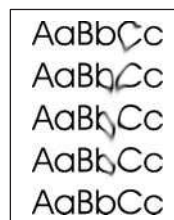

Pulizia del percorso della carta mediante HP ToolboxFX

Per pulire il percorso della carta, utilizzare HP ToolboxFX. Questo è il metodo di pulizia consigliato. Se non si ha accesso a HP ToolboxFX, eseguire la procedura dal pannello di controllo.

1. Accertarsi che il prodotto sia acceso e Pronto e che i supporti siano inseriti nel vassoio 1 o 2.
2. Aprire HP ToolboxFX, fare clic sul prodotto, quindi sulla scheda **Impostazioni del sistema**.
3. Fare clic sulla scheda **Assistenza**, quindi su **Avvia**.

Una pagina viene prelevata lentamente dal prodotto. Al termine del processo, eliminare la pagina.

Pulizia del percorso carta dal pannello di controllo del prodotto

Se non è possibile accedere a HP ToolboxFX, stampare una pagina di pulizia dal pannello di controllo del prodotto.

1. Premere **Impostazione**.
2. Utilizzare i pulsanti freccia per individuare il menu **Assistenza**, quindi premere **OK**.
3. Utilizzare i pulsanti freccia per individuare **Modalità pulizia**, quindi premere **OK**.
4. Quando richiesto, caricare carta comune in formato Letter o A4.
5. Premere nuovamente **OK** per confermare e avviare il processo di pulizia.

Una pagina viene prelevata lentamente dal prodotto. Al termine del processo, eliminare la pagina.

Pulizia del gruppo dei rulli di prelievo dell'alimentatore automatico documenti (ADF)

In caso di problemi di alimentazione con l'ADF, pulire il gruppo del rullo di prelievo dell'ADF.

1. Spegnere il prodotto e scollegare il cavo di alimentazione.

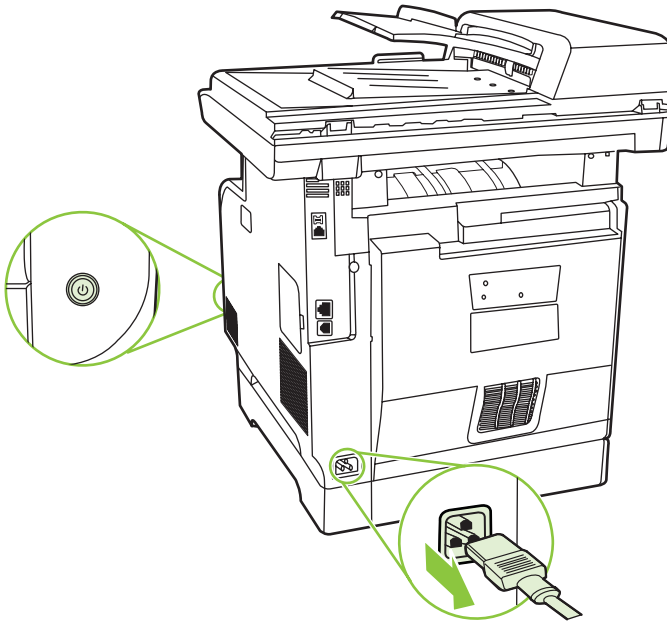

2. Aprire il coperchio dell'ADF.



3. Ruotare il gruppo verso l'alto, pulirlo, quindi ruotare i rulli fino a pulire completamente il gruppo.

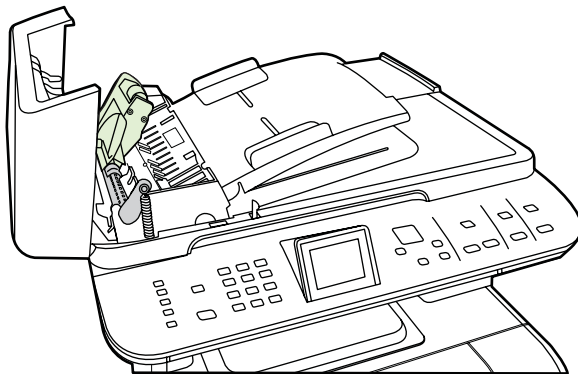

4. Abbassare il corpo della leva verde e chiudere il coperchio dell'ADF.



 **NOTA:** in presenza di inceppamenti nell'ADF, contattare HP. Vedere www.hp.com/support/CM2320series oppure consultare l'opuscolo di assistenza fornito nella confezione del prodotto.

5. Collegare e accendere il prodotto.

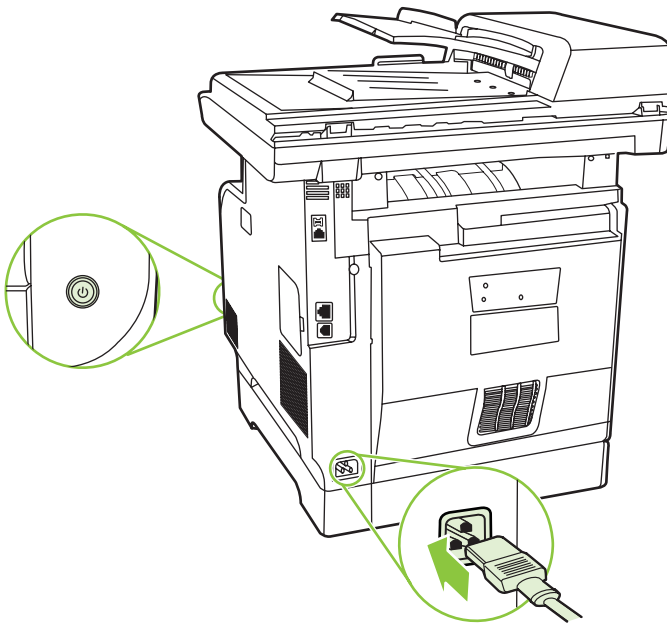

Pulizia della parte interna del coperchio

La superficie bianca sulla parte interna del coperchio dello scanner potrebbe sporcarsi.

1. Spegnere il prodotto, scollegare il cavo di alimentazione e sollevare il coperchio.

2. Pulire la parte interna del coperchio utilizzando un panno morbido o una spugna inumidita con acqua calda e sapone neutro. Rimuovere delicatamente i residui di sporcizia senza strofinare la superficie.

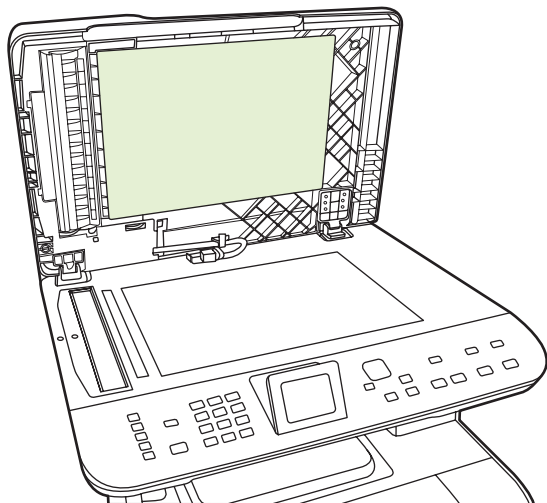

3. Pulire anche la striscia dello scanner posta vicino al vetro dell'ADF.
 4. Asciugare la parte interna del coperchio utilizzando un panno morbido o di camoscio.
-
- △ **ATTENZIONE:** non utilizzare prodotti di carta, che potrebbero graffiare la parte interna del coperchio.
-
5. Se la pulizia della parte interna del coperchio non risulta soddisfacente, ripetere le operazioni precedenti inumidendo il panno o la spugna con alcool isopropilico, quindi pulire la parte interna del coperchio con un panno umido per rimuovere l'eventuale alcool residuo.

Pulizia del vetro dello scanner

Sporcizia, impronte digitali, macchie, capelli e altri elementi presenti sul vetro dello scanner possono diminuire le prestazioni di scansione e incidere sulla precisione di funzioni speciali, quali l'adattamento alla pagina e la copia.

📄 **NOTA:** se difetti quali presenza di righe o altro appaiono solo sulle copie prodotte con l'alimentatore automatico documenti (ADF), pulire la striscia dello scanner (punto 3). Non è necessario pulire il vetro dello scanner.

1. Spegnerne il prodotto, scollegare il cavo di alimentazione dalla presa elettrica e sollevare il coperchio.

2. Pulire il vetro con un panno morbido e privo di lanugine inumidito con un detergente per vetri non abrasivo.

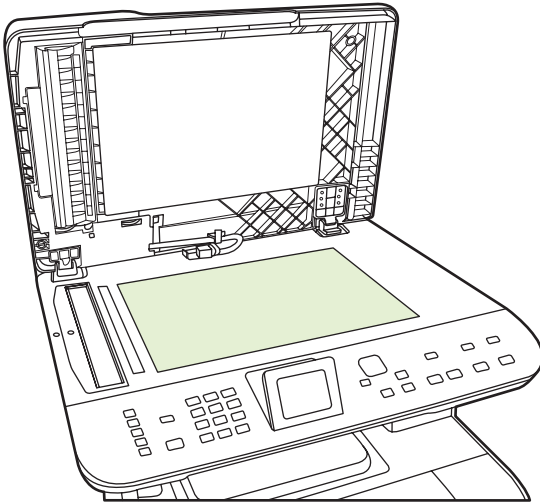

△ **ATTENZIONE:** non utilizzare sostanze abrasive, acetone, benzene, ammoniaca, alcool etilico o tetracloruro di carbonio su nessun componente del prodotto, poiché potrebbero danneggiarlo. Non versare liquidi direttamente sul vetro poiché potrebbero infiltrarsi e danneggiare il prodotto.

3. Pulire la striscia dello scanner (solo modelli con ADF) con un panno morbido e liscio o con una spugna inumidita con un detergente per vetri non abrasivo.

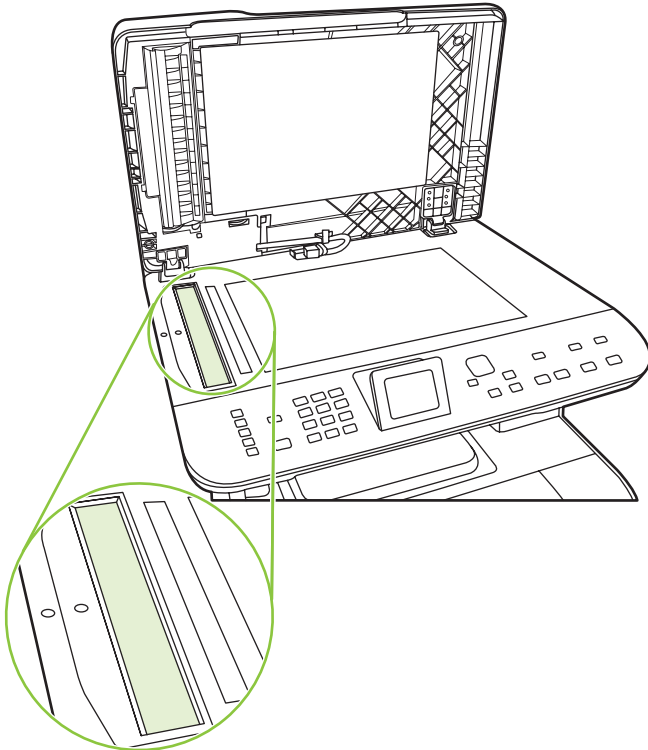

4. Per impedire la formazione di macchie, asciugare il vetro con una pelle di daino o una spugna di cellulosa.

Pulizia esterna

Utilizzare un panno morbido e privo di lanugine inumidito per rimuovere la polvere e le macchie presenti sulla superficie esterna del prodotto.

Aggiornamenti firmware

Gli aggiornamenti del firmware e le istruzioni di installazione sono disponibili sul sito Web www.hp.com/support/CM2320series. Fare clic su **Downloads and drivers** e sul sistema operativo, quindi selezionare il firmware per il prodotto.

15 Risoluzione dei problemi

- [Elenco di controllo per la risoluzione dei problemi](#)
- [Ripristino delle impostazioni predefinite](#)
- [Messaggi del pannello di controllo](#)
- [Eliminazione degli inceppamenti](#)
- [Risoluzione dei problemi di qualità delle immagini](#)
- [Risoluzione dei problemi di connessione](#)
- [Risoluzione dei problemi software](#)
- [Risoluzione dei problemi di scansione su e-mail](#)

Elenco di controllo per la risoluzione dei problemi

Per risolvere eventuali problemi relativi al prodotto, eseguire le operazioni illustrate di seguito.

Punto	Verifica	Possibile problema	Soluzioni
1	La periferica è accesa?	La periferica non è alimentata a causa di un guasto della fonte di alimentazione, del cavo, dell'interruttore o del fusibile.	<ol style="list-style-type: none">1. Verificare che il prodotto sia collegato.2. Assicurarsi che il cavo di alimentazione sia funzionante e che l'interruttore sia acceso.3. Verificare l'alimentazione collegando il prodotto direttamente a una presa a muro o a una presa diversa.
		Il motore di stampa non ruota.	<ol style="list-style-type: none">1. Verificare che le cartucce di stampa siano state installate correttamente. Osservare i messaggi del pannello di controllo e seguire le istruzioni per la rimozione e la sostituzione delle cartucce.2. Verificare che il coperchio superiore sia chiuso
		Il motore dell'ADF non ruota.	<ol style="list-style-type: none">1. Aprire il coperchio dell'ADF e rimuovere l'eventuale nastro di spedizione arancione presente all'interno.2. Verificare che il cavo dell'ADF sia correttamente collegato allo scanner.3. Se il problema persiste, sostituire l'ADF.
		La lampada dello scanner non si accende.	Se la lampada dello scanner non si accende, contattare l'assistenza HP.
2	Sul pannello di controllo viene visualizzato Pronto? Nel pannello di controllo non devono essere visualizzati messaggi di errore.	Nel pannello di controllo viene visualizzato un errore.	Vedere Messaggi del pannello di controllo a pagina 228 per un elenco di messaggi comuni che possono facilitare l'eliminazione dell'errore.
3	Le pagine di informazioni vengono stampate? Stampare una pagina di configurazione. Vedere Pagine di informazioni a pagina 190 .	Sul display del pannello di controllo viene visualizzato un messaggio di errore.	Vedere Messaggi del pannello di controllo a pagina 228 per un elenco di messaggi comuni che possono facilitare l'eliminazione dell'errore.
		Si verificano inceppamenti durante la stampa.	Verificare che i supporti siano conformi alle specifiche HP. Vedere Carta e supporti di stampa a pagina 61 . Pulire il percorso della carta. Vedere Pulizia del percorso della carta a pagina 214 .

Punto	Verifica	Possibile problema	Soluzioni
4	<p>Il prodotto esegue la copia?</p> <p>Posizionare la pagina di configurazione nell'ADF ed eseguire una copia. La pagina dovrebbe scorrere agevolmente nell'ADF e le copie non dovrebbero presentare problemi di qualità di stampa. Eseguire anche una copia con lo scanner a superficie piana.</p>	La qualità di copia dell'ADF è scadente.	<p>Se la qualità di stampa risultante dai test interni e la qualità delle copie eseguite dalla superficie piana sono scadenti, pulire la superficie di scansione dell'ADF. Vedere la sezione Pulizia del vetro dello scanner a pagina 219.</p> <p>L'ADF è danneggiato. Sostituire l'ADF.</p>
		Si verificano inceppamenti durante la stampa.	<p>Verificare che i supporti siano conformi alle specifiche HP. Vedere Carta e supporti di stampa a pagina 61.</p> <p>Pulire il percorso della carta. Vedere Pulizia del percorso della carta a pagina 214.</p>
		La qualità delle copie eseguite dallo scanner piano è scadente.	<ol style="list-style-type: none"> Se la qualità di stampa risultante dai test interni e la qualità delle copie eseguite dall'ADF sono scadenti, pulire il vetro della superficie piana. Vedere Pulizia del vetro dello scanner a pagina 219. Se le operazioni di manutenzione non sono sufficienti a risolvere il problema, vedere Problemi di copia a pagina 254.
		Il supporto di stampa non scorre agevolmente lungo il percorso dell'ADF.	<ol style="list-style-type: none"> Pulire il rullo di prelievo e il tampone di separazione dell'ADF. Vedere la sezione Pulizia del gruppo dei rulli di prelievo dell'alimentatore automatico documenti (ADF) a pagina 216. Se il problema persiste, sostituire il rullo di prelievo dell'ADF. Se il problema persiste, sostituire l'ADF.
5	<p>È possibile inviare un fax dal prodotto?</p> <p>Premere Avvia fax per verificare la presenza di un segnale di linea (se necessario, utilizzare una cornetta). Inviare un fax.</p>	La linea telefonica non funziona oppure il prodotto non è collegato alla linea telefonica.	Eseguire un test del fax per verificare che la linea telefonica sia funzionante e che il cavo sia collegato alla porta corretta (vedere Esecuzione di un test del fax a pagina 171).
6	<p>Il prodotto è in grado di ricevere i fax?</p> <p>Inviare un fax al prodotto utilizzando un altro apparecchio, se disponibile.</p>	Potrebbe essere necessario fornire una password.	Digitare la password.
		Sono stati collegati troppi telefoni oppure i telefoni non sono stati collegati nell'ordine corretto.	Verificare che HP Color LaserJet serie CM2320 MFP sia l'unica periferica collegata alla linea telefonica, quindi provare nuovamente a ricevere il fax.
		Le impostazioni fax del prodotto non sono configurate correttamente.	Verificare e reimpostare le opzioni fax del prodotto. Vedere Modifica delle impostazioni fax a pagina 137 .
		È stata attivata la funzione Ricezione privata	Disattivare la funzione Ricezione privata o accedere ai fax salvati con il PIN preimpostato.

Punto	Verifica	Possibile problema	Soluzioni
7	Il prodotto è in grado di stampare dal computer? Inviare un processo di stampa al prodotto utilizzando un programma di elaborazione di testi.	Il software non è installato correttamente o si è verificato un errore durante l'installazione software.	Disinstallare e reinstallare il software del prodotto. Accertarsi di eseguire correttamente la procedura di installazione e di impostare la porta in modo appropriato.
		Il cavo non è collegato correttamente.	Collegare nuovamente il cavo.
		Il driver selezionato non è corretto.	Selezionare il driver corretto.
		Esiste un problema con il driver della porta in Microsoft Windows.	Disinstallare e reinstallare il software del prodotto. Accertarsi di eseguire correttamente la procedura di installazione e di impostare la porta in modo appropriato.
8	Il prodotto esegue la scansione sul computer? Avviare la scansione dal software di base della scrivania del computer.	Il cavo non è collegato correttamente.	Collegare nuovamente il cavo.
		Il software non è installato correttamente o si è verificato un errore durante l'installazione software.	Disinstallare e reinstallare il software del prodotto. Accertarsi di eseguire correttamente la procedura di installazione e di impostare la porta in modo appropriato.
		Se l'errore persiste, spegnere e riaccendere il prodotto.	
9	La periferica riconosce ed esegue la stampa da una scheda di memoria? Inserire una scheda di memoria e stampare una pagina indice. Vedere la sezione Stampa di un foglio di miniature della scheda di memoria a pagina 186 .	La periferica non riconosce la scheda.	<ol style="list-style-type: none"> 1. Rimuovere la scheda e reinserirla nell'alloggiamento. Verificare che la scheda sia completamente inserita nell'alloggiamento. 2. Verificare che il tipo di scheda di memoria sia supportato. 3. Verificare che negli alloggiamenti sia inserita solo una scheda di memoria.
		La periferica non stampa determinate immagini.	Assicurarsi che il formato dei file della scheda sia corretto. La periferica riconosce solo file .JPEG in formato SRGB.

Ripristino delle impostazioni predefinite

Questa operazione consente di ripristinare i valori predefiniti di fabbrica delle impostazioni e di eliminare l'intestazione del fax, il numero di telefono, le selezioni rapide e gli eventuali fax memorizzati nel prodotto.

△ **ATTENZIONE:** questa procedura consente inoltre di cancellare i nomi e i numeri di fax associati ai tasti a tocco singolo e ai codici di selezione rapida e di eliminare le pagine memorizzate. Al termine della procedura il prodotto viene riavviato automaticamente.

1. Premere **Impostazione** sul pannello di controllo del prodotto.
2. Utilizzare i pulsanti freccia per selezionare **Assistenza**, quindi premere **OK**.
3. Utilizzare i pulsanti freccia per selezionare **Ripristino predefiniti**, quindi premere **OK**.

Il prodotto viene riavviato automaticamente.

Messaggi del pannello di controllo

La maggior parte dei messaggi visualizzati nel pannello di controllo fornisce indicazioni dettagliate per le operazioni standard. Viene indicato lo stato dell'operazione corrente e, se appropriato, viene visualizzato il totale delle pagine. La ricezione dei dati del fax, di stampa o dei comandi di scansione viene indicata dai messaggi sul pannello di controllo. Inoltre, i messaggi di notifica, di avvertenza e di errore critici indicano situazioni che possono richiedere un intervento.

Tabella 15-1 Messaggi del pannello di controllo

Messaggio del pannello di controllo	Descrizione	Azione consigliata
10.0000 Errore memoria materiale di consumo	<p>Si è verificato un errore nell'etichetta elettronica di una cartuccia di stampa specifica.</p> <ul style="list-style-type: none"> ● 10.0000 = nero ● 10.0001 = ciano ● 10.0002 = magenta ● 10.0003 = giallo 	<p>Rimuovere e reinstallare la cartuccia di stampa.</p> <p>Spegnere e riaccendere il prodotto.</p> <p>Se il problema persiste, sostituire la cartuccia.</p>
10.1000 Errore memoria materiale di consumo	<p>L'etichetta elettronica di una cartuccia di stampa specifica è difettosa o non è presente.</p>	<p>Reinstallare la cartuccia di stampa.</p> <p>Spegnere e riaccendere il prodotto.</p> <p>Se il problema persiste, sostituire la cartuccia.</p>
49 Errore. Spegn. e riacc.	<p>Si è verificato un errore firmware nel prodotto. Nella maggior parte dei casi, il prodotto esegue automaticamente il ciclo di spegnimento e riaccensione.</p>	<p>Spegnere il prodotto mediante l'interruttore di accensione, riaccenderlo dopo almeno 30 secondi e attendere che venga eseguita l'inizializzazione.</p> <p>Se l'errore persiste, contattare HP. Vedere www.hp.com/support/CM2320series oppure consultare l'opuscolo di assistenza fornito nella confezione del prodotto.</p>
50 x Errore fusore	<p>Si è verificato un errore hardware interno nel prodotto.</p>	<ol style="list-style-type: none"> 1. Spegnere la periferica con l'interruttore e attendere almeno 30 secondi. 2. Rimuovere eventuali dispositivi di protezione dagli sbalzi di tensione. Collegare il prodotto direttamente alla presa a muro. 3. Accendere il prodotto e attendere l'inizializzazione. <p>Se l'errore persiste, contattare HP. Vedere www.hp.com/support/CM2320series oppure consultare l'opuscolo di assistenza fornito nella confezione del prodotto.</p>
52 Err. scanner	<p>Si è verificato un errore hardware interno nel prodotto.</p>	<p>Spegnere il prodotto mediante l'interruttore di accensione, riaccenderlo dopo almeno 30 secondi e attendere che venga eseguita l'inizializzazione.</p> <p>Rimuovere eventuali dispositivi di protezione dagli sbalzi di tensione. Collegare il prodotto</p>

Tabella 15-1 Messaggi del pannello di controllo (continuazione)

Messaggio del pannello di controllo	Descrizione	Azione consigliata
		<p>direttamente alla presa a muro. Accendere il prodotto utilizzando l'interruttore appropriato.</p> <p>Se l'errore persiste, contattare HP. Vedere www.hp.com/support/CM2320series oppure consultare l'opuscolo di assistenza fornito nella confezione del prodotto.</p>
57 Err. ventola. Spegn. e riacc.	Si è verificato un problema con la ventola interna del prodotto.	<p>Spegnere il prodotto mediante l'interruttore di accensione, riaccenderlo dopo almeno 30 secondi e attendere che venga eseguita l'inizializzazione.</p> <p>Se l'errore persiste, contattare HP. Vedere www.hp.com/support/CM2320series oppure consultare l'opuscolo di assistenza fornito nella confezione del prodotto.</p>
79 Errore. Spegn. e riacc.	Si è verificato un errore firmware interno nel prodotto. Nella maggior parte dei casi, il prodotto esegue automaticamente il ciclo di spegnimento e riaccensione.	<p>Spegnere il prodotto mediante l'interruttore di accensione, riaccenderlo dopo almeno 30 secondi e attendere che venga eseguita l'inizializzazione.</p> <p>Rimuovere eventuali dispositivi di protezione dagli sbalzi di tensione. Collegare il prodotto direttamente alla presa a muro. Accendere il prodotto utilizzando l'interruttore appropriato.</p> <p>Se è stato installato un modulo DIMM di memoria, spegnere il prodotto e rimuovere il modulo DIMM. Riaccendere il prodotto e verificare che il problema sia stato risolto. In caso affermativo, sostituire il modulo DIMM.</p> <p>Se l'errore persiste, contattare HP. Vedere www.hp.com/support/CM2320series oppure consultare l'opuscolo di assistenza fornito nella confezione del prodotto.</p>
Adatta a pag. su piano scanner	La funzione di ingrandimento/riduzione ("Adatta a pagina") è utilizzabile solo con le copie eseguite dallo scanner a superficie piana.	Utilizzare lo scanner a superficie piana oppure selezionare un'altra impostazione di riduzione/ingrandimento.
Alimentaz. manuale <FORMATO> <TIPO>. Premere OK per usare supp. disp.	Utilizzare la modalità di alimentazione manuale.	Caricare la carta nel vassoio 1.
Caric. vassoio # <TIPO> <FORMATO>. Premere OK per usare supp. disp.	La periferica sta elaborando il processo ma un vassoio corrispondente è vuoto.	Premere OK per utilizzare i supporti disponibili.
Caric. vassoio 1, <COMUNE> <FORMATO> / Mod. pulizia [OK] per avviare	Caricare un foglio bianco. Richiesta di carta per la modalità di pulizia	Premere OK per avviare le procedure di pulizia.
Caricare carta	I vassoi disponibili non contengono carta.	Caricare la carta nei vassoi.
Copia annullata. Elim. documento	È stato premuto il pulsante Annulla per annullare il processo in fase di stampa dall'ADF. Il processo di annullamento non elimina automaticamente le pagine del documento dall'ADF.	Rimuovere l'elemento inceppato. Vedere la sezione Eliminazione degli inceppamenti dall'ADF a pagina 240 . Quindi, eliminare gli elementi presenti nel vassoio dell'ADF e iniziare nuovamente.
Driver non val. Premere OK	Il driver della stampante in uso non è corretto.	Selezionare il driver della stampante appropriato per il prodotto in uso.

Tabella 15-1 Messaggi del pannello di controllo (continuazione)

Messaggio del pannello di controllo	Descrizione	Azione consigliata
Err. comunic. motore stampa	Si è verificato un errore di timeout di comunicazione nel motore del prodotto.	<p>Spegnere il prodotto mediante l'interruttore di accensione, riaccenderlo dopo almeno 30 secondi e attendere che venga eseguita l'inizializzazione.</p> <p>Rimuovere eventuali dispositivi di protezione dagli sbalzi di tensione. Collegare il prodotto direttamente alla presa a muro. Accendere il prodotto utilizzando l'interruttore appropriato.</p> <p>Se l'errore persiste, contattare HP. Vedere www.hp.com/support/CM2320series oppure consultare l'opuscolo di assistenza fornito nella confezione del prodotto.</p>
Err. comunic. motore stampa	Si è verificato un errore di comunicazione nel motore di stampa del prodotto.	È possibile eseguire operazioni che non comportano l'utilizzo del motore di stampa, ad esempio l'invio di un fax. Tuttavia, non sarà possibile stampare.
Err. periferica, premere OK	Errore generico del motore	Si tratta solo di un messaggio di avvertenza. Il problema potrebbe influire sull'output del processo.
Err. scanner #. Spegn. e riacc.	Si è verificato un errore nell'area del sottogruppo dello scanner.	<p>Spegnere il prodotto mediante l'interruttore di accensione, riaccenderlo dopo almeno 30 secondi e attendere che venga eseguita l'inizializzazione.</p> <p>Rimuovere eventuali dispositivi di protezione dagli sbalzi di tensione. Collegare il prodotto direttamente alla presa a muro. Accendere il prodotto utilizzando l'interruttore appropriato.</p> <p>Se l'errore persiste, contattare HP. Vedere www.hp.com/support/CM2320series oppure consultare l'opuscolo di assistenza fornito nella confezione del prodotto.</p>
Err. stampa. Premere OK	Errore di stampa causato da un ritardo di alimentazione.	Assicurarsi che il supporto sia stato inserito correttamente nel vassoio di alimentazione. Nel vassoio 2, assicurarsi che la guida della lunghezza sia nella posizione corretta per il formato dei supporti utilizzati. Caricare nuovamente la carta.
Errore aliment. doc. Ricarica	Il supporto nel vassoio ADF non è stato prelevato.	<p>Rimuovere il supporto dal vassoio ADF e ricaricarlo.</p> <p>Pulire il rullo di prelievo dell'ADF. Vedere la sezione Pulizia del gruppo dei rulli di prelievo dell'alimentatore automatico documenti (ADF) a pagina 216.</p> <p>Se l'errore persiste, contattare HP. Vedere www.hp.com/support/CM2320series oppure consultare l'opuscolo di assistenza fornito nella confezione del prodotto.</p>
Errore comunic. [CSID mittente]	Si è verificato un errore di comunicazione fax tra il prodotto e il mittente.	<p>Eseguire un test della linea fax.</p> <p>Tentare di inviare nuovamente il fax. Scollegare il cavo telefonico del prodotto dalla presa a muro, collegare un telefono e</p>

Tabella 15-1 Messaggi del pannello di controllo (continuazione)

Messaggio del pannello di controllo	Descrizione	Azione consigliata
		tentare di effettuare una chiamata. Inserire il cavo telefonico del prodotto nella presa di un'altra linea telefonica. Provare a utilizzare un altro cavo telefonico. Se l'errore persiste, contattare HP. Vedere www.hp.com/support/CM2320series oppure consultare l'opuscolo di assistenza fornito nella confezione del prodotto.
Errore di stampa Prem. [OK] Se errore persiste spegn./riacc.	Il prodotto non è stato in grado di stampare la pagina corrente a causa dell'eccessiva complessità.	Premere Impostazione per cancellare il messaggio. Attendere il completamento del processo o premere Annulla per annullarlo.
Errore motore, premere OK	Si è verificato un errore nel motore di stampa del prodotto.	Si tratta solo di un messaggio di avvertenza. Il problema potrebbe influire sull'output del processo.
Errore scans. Conn. imposs.	Il prodotto non è in grado di trasmettere le informazioni di scansione al computer.	Verificare che il cavo di collegamento non sia allentato o danneggiato. Se necessario, sostituire il cavo e riprovare la scansione.
Fronte/retro manuale Caric. vassoio #. Premere OK	Modalità fronte/retro manuale. "#" è il numero del vassoio utilizzato per stampare la prima metà del processo.	Caricare la carta nel vassoio corretto con l'orientamento adeguato.
Impost.eliminate	Il prodotto ha eliminato le impostazioni del processo.	Selezionare nuovamente le impostazioni del processo.
Incepp. aliment. Rimuov. e ricar.	Si è verificato un inceppamento nel vassoio ADF.	Aprire lo sportello di rilascio dei documenti, eliminare l'inceppamento, chiudere lo sportello e caricare nuovamente la carta nel vassoio ADF. Se l'errore persiste, contattare HP. Vedere www.hp.com/support/CM2320series oppure consultare l'opuscolo di assistenza fornito nella confezione del prodotto.
Incepp.alim.doc.	Il precedente inceppamento rilevato nell'ADF non è stato rimosso.	Eliminare l'inceppamento.
Inceppamento in (area). Aprire sport. e rimuovere incepp.	Si è verificato un inceppamento in una delle seguenti aree: area del tamburo, area del fusore, area di alimentazione unità fronte/retro, area di ricezione unità fronte/retro e area di prelievo unità fronte/retro.	Eliminare l'inceppamento dall'area indicata sul pannello di controllo del prodotto, quindi seguire le istruzioni visualizzate sul pannello di controllo. Vedere la sezione Eliminazione degli inceppamenti a pagina 233 .
Inceppamento nel vassoio #. Rimuovere incepp. e premere OK	Il prodotto ha rilevato un inceppamento in una delle seguenti aree: vassoio 1, vassoio 2 o vassoio 3.	Eliminare l'inceppamento dall'area indicata sul pannello di controllo del prodotto, quindi seguire le istruzioni visualizzate sul pannello di controllo. Vedere la sezione Eliminazione degli inceppamenti a pagina 233 .
Installare cartuccia nero Install. cart. ciano Install. cart. magenta Install. cart. giallo	Una delle cartucce a colori non è installata e lo sportello è chiuso.	Installare la cartuccia a colori specificata.

Tabella 15-1 Messaggi del pannello di controllo (continuazione)

Messaggio del pannello di controllo	Descrizione	Azione consigliata
Installata nero usata Oppure Per accettare, premere OK	Una cartuccia di stampa usata è stata installata o spostata.	Premere OK per ripristinare lo stato Pronto.
Installati materiali non HP	Sono stati installati materiali d'uso non prodotti da HP. Questo messaggio viene visualizzato per alcuni secondi prima che il prodotto torni allo stato Pronto.	Se si ritiene di aver acquistato un materiale di consumo HP, chiamare il servizio telefonico HP per la denuncia di frodi al numero 1-877-219-3183. L'assistenza o le eventuali riparazioni necessarie in conseguenza dell'utilizzo di materiali di consumo non HP non sono coperte dalla garanzia HP.
La periferica è occupata. Riprova	Il prodotto è già in uso.	Attendere il completamento del processo corrente.
Mem. esaurita. Solo 1 copia Pr. [OK] per cont.	Il prodotto non dispone di memoria sufficiente per completare il processo di fascicolazione.	Suddividere il processo in parti più piccole contenenti un numero di pagine inferiore. Spegner e riaccendere il prodotto per cancellare la memoria.
Memoria insuff. Riprova	Il prodotto non dispone di memoria sufficiente per avviare un nuovo processo.	Attendere il completamento del processo corrente prima di iniziarne uno nuovo. Spegner e riaccendere il prodotto per cancellare la memoria.
Memoria insufficiente Premere OK	La memoria del prodotto è quasi completamente esaurita.	Attendere il completamento del processo o premere Impostazione per annullarlo. Spegner e riaccendere il prodotto per cancellare la memoria.
Ordinare cart. nero Ordinare cart. ciano Ordinare cart. magenta Ordinare cart. giallo	Il toner nella cartuccia di stampa a colori è in esaurimento.	Ordinare la cartuccia di stampa a colori specificata.
Scanner riserv. per scans. PC	Un computer sta utilizzando il prodotto per eseguire una scansione.	Attendere il completamento della scansione, oppure annullarla mediante il software del computer o premendo Annulla .
Sport.ADF aperto	Il coperchio dell'ADF è aperto oppure un sensore è difettoso.	Assicurarsi di avere chiuso il coperchio dell'ADF. Rimuovere e reinstallare l'ADF. Se il messaggio persiste, spegnere il prodotto utilizzando l'interruttore di accensione, riaccenderlo dopo almeno 30 secondi e attendere l'inizializzazione. Se l'errore persiste, contattare HP. Vedere www.hp.com/support/CM2320series oppure consultare l'opuscolo di assistenza fornito nella confezione del prodotto.
Sportello aperto	Lo sportello della cartuccia di stampa è aperto.	Chiudere lo sportello delle cartucce.
Voce non valida	Dati o risposta non valida.	Correggere la voce.

Eliminazione degli inceppamenti

Cause degli inceppamenti

Talvolta, la carta o un altro supporto di stampa può incepparsi durante un processo di stampa. L'elenco seguente indica alcune delle possibili cause.

- I vassoi di alimentazione non sono caricati correttamente, sono troppo pieni oppure le guide del supporto non sono impostate correttamente.
- Durante un processo di stampa vengono aggiunti o rimossi i supporti da un vassoio di alimentazione oppure viene rimosso un vassoio di alimentazione.
- Lo sportello della cartuccia viene aperto durante un processo di stampa.
- Un numero eccessivo di fogli si è accumulato oppure un'area di uscita è ostruita.
- Il supporto di stampa utilizzato non è conforme alle specifiche HP. Vedere [Carta e supporti di stampa a pagina 61](#).
- Il supporto è danneggiato o presenta oggetti estranei, quali punti metallici o graffette.
- L'ambiente in cui sono stati conservati i supporti di stampa è troppo umido o troppo secco. Vedere [Carta e supporti di stampa a pagina 61](#).

Individuazione degli inceppamenti

Gli inceppamenti possono verificarsi nei seguenti punti:

- Nell'alimentatore automatico di documenti (ADF)
- Nelle aree di alimentazione
- Nell'unità fronte/retro automatica (se applicabile)
- Nelle aree di uscita
- All'interno del prodotto (percorso della carta)

Individuare e rimuovere l'inceppamento attenendosi alle istruzioni riportate nelle pagine seguenti. Se la posizione dell'inceppamento non è evidente, cercare prima all'interno del prodotto.

Dopo l'eliminazione di un inceppamento, è possibile che alcune tracce di toner restino all'interno del prodotto. Questo problema dovrebbe risolversi automaticamente dopo aver stampato alcuni fogli.

Eliminazione degli inceppamenti nel vassoio 1

 **NOTA:** rimuovere tutti i frammenti di carta eventualmente presenti prima di riprendere la stampa.

Estrarre il foglio inceppato dal vassoio 1.

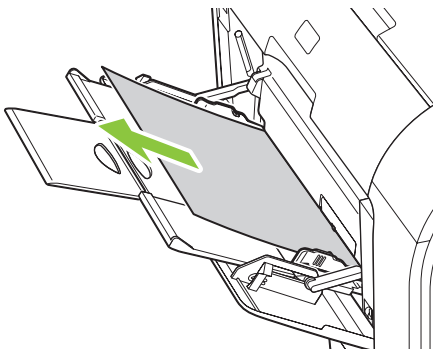

Se la carta è penetrata in profondità nel vassoio 1, rimuovere il vassoio 2, abbassare la piastra del vassoio 1, quindi rimuovere la carta dall'apertura.

Eliminazione degli inceppamenti nel vassoio 2

1. Estrarre il vassoio 2 e appoggiarlo su una superficie piana.

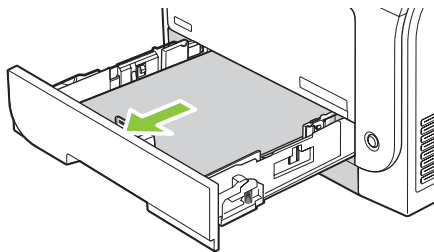

2. Abbassare il vassoio di accesso inceppamenti.

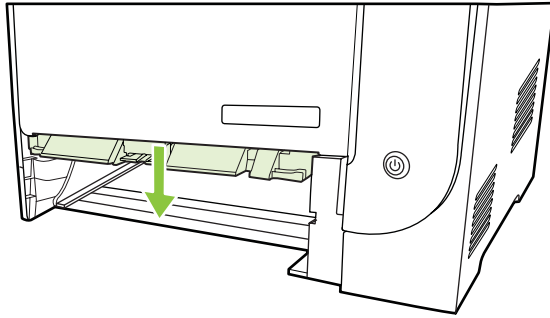

3. Tirare il foglio inceppato per rimuoverlo.

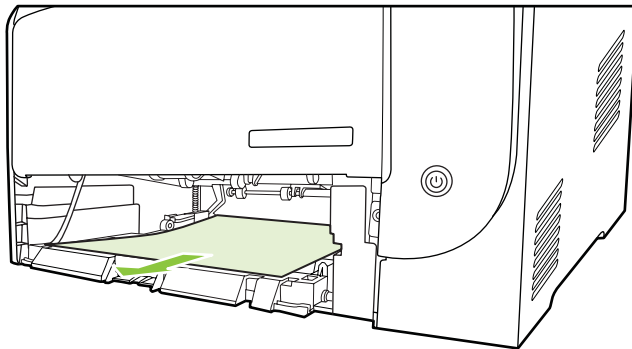

4. Chiudere il vassoio di accesso inceppamenti.

5. Reinserire il vassoio 2.

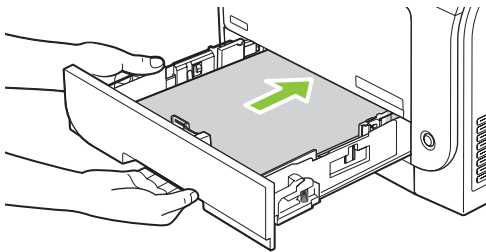

6. Premere **OK** per proseguire la stampa.

Eliminazione degli inceppamenti nel vassoio 3

1. Estrarre il vassoio 3 e appoggiarlo su una superficie piana.

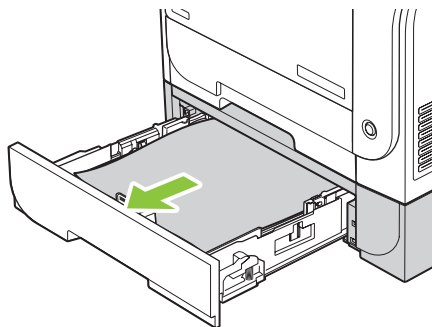

2. Tirare il foglio inceppato per rimuoverlo.

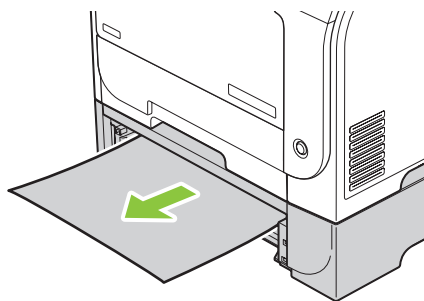

3. Reinserire il vassoio 3.

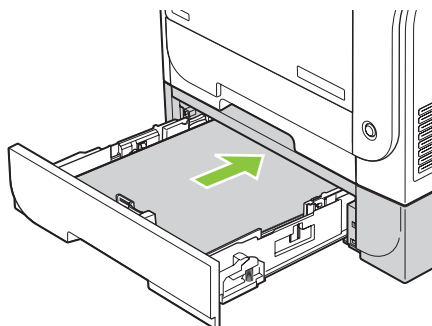

4. Premere **OK** per proseguire la stampa.

Eliminazione degli inceppamenti nell'area del fusore

1. Aprire lo sportello posteriore.

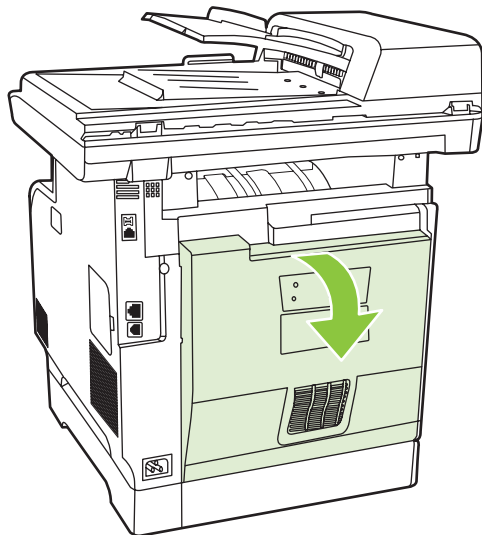

2. Se necessario, spingere la guida (didascalia 1) e rimuovere la carta visibile (didascalia 2) dalla parte inferiore dell'area di consegna.

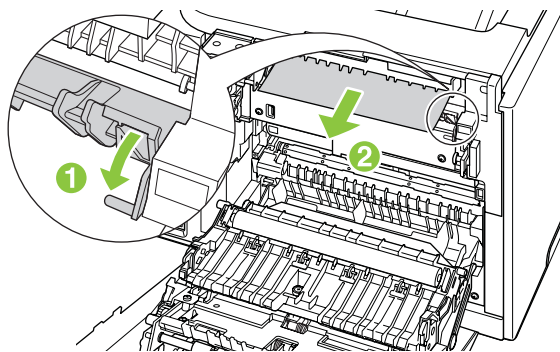

 **NOTA:** rimuovere tutti i frammenti di carta eventualmente presenti prima di riprendere la stampa. Per la rimozione dei frammenti, non utilizzare oggetti appuntiti.

3. Chiudere lo sportello posteriore.

Eliminazione degli inceppamenti nello scomparto di uscita

1. Cercare la carta inceppata nell'area dello scomparto di uscita.

2. Rimuovere gli eventuali supporti visibili. Afferrare la parte più visibile del supporto di stampa (compresa la parte centrale) con entrambe le mani ed estrarre delicatamente il supporto dal prodotto.



 **NOTA:** rimuovere tutti i frammenti di carta eventualmente presenti prima di riprendere la stampa.

3. Aprire e chiudere lo sportello posteriore per cancellare il messaggio.

Eliminazione degli inceppamenti nell'unità fronte/retro (solo modelli con unità fronte/retro)

1. Aprire lo sportello posteriore.

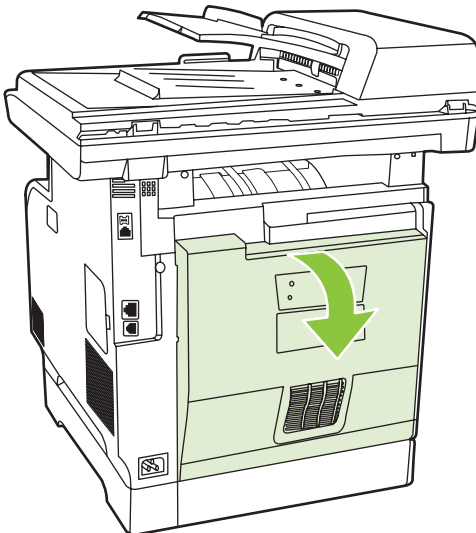

2. Se necessario, tirare la guida (didascalia 1) e rimuovere la carta visibile (didascalia 2) dalla parte inferiore dell'area di consegna.

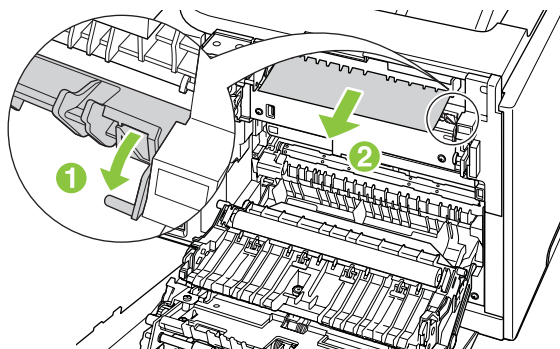

3. Se necessario, rimuovere l'eventuale carta visibile dalla parte inferiore dell'unità fronte/retro.

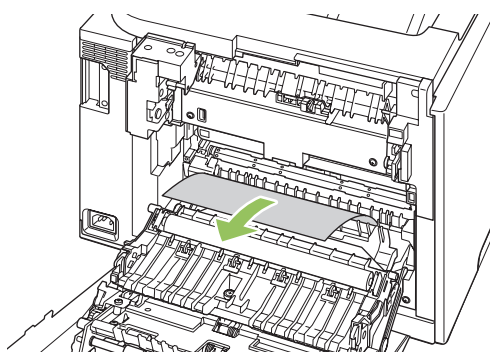

4. Se non è possibile vedere la carta inceppata, sollevare l'unità fronte/retro utilizzando la linguetta sul lato dell'unità stessa.

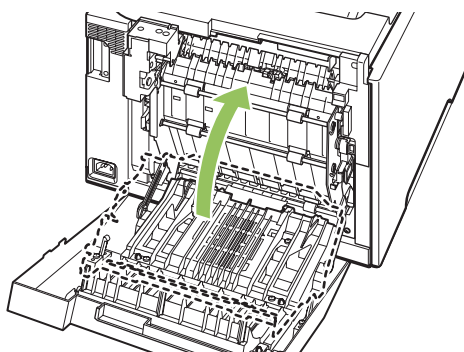

5. Se il bordo della carta risulta visibile, estrarre la carta dal prodotto.

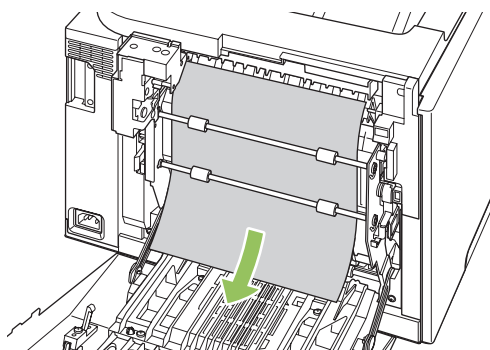

6. Se il bordo della carta risulta visibile, estrarre la carta dal prodotto.

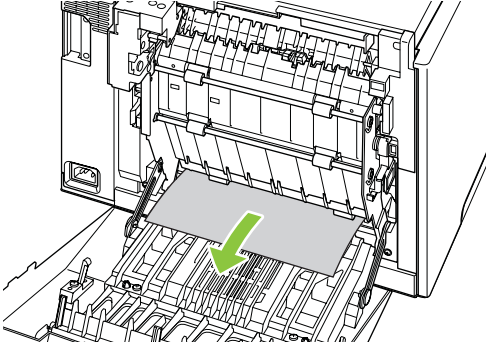

7. Chiudere lo sportello posteriore.

Eliminazione degli inceppamenti dall'ADF

Occasionalmente, si può verificare un inceppamento del supporto durante un processo di scansione, copia o fax.

La presenza di un inceppamento viene indicata dal messaggio **Incepp. aliment. Rimuov. e ricar.** visualizzato sul display del pannello di controllo del prodotto.

- Il vassoio di alimentazione dell'ADF è stato caricato in maniera errata o contiene troppa carta. Per ulteriori informazioni, vedere [Caricamento della carta e dei supporti di stampa a pagina 68](#).
- Il supporto non è conforme alle specifiche HP, quali quelle relative al tipo o al formato. Per ulteriori informazioni, vedere [Carta e supporti di stampa a pagina 61](#).

1. Aprire il coperchio dell'ADF.



 **NOTA:** rimuovere i nastri di trasporto all'interno dell'ADF.

2. Sollevare la leva verde e ruotare il meccanismo di prelievo carta finché non si blocca in posizione di apertura.

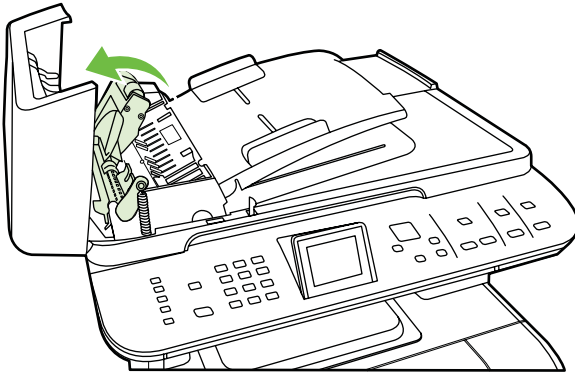

3. Rimuovere con delicatezza la pagina cercando di non strapparla. Se non si riesce a estrarla, passare al punto successivo.

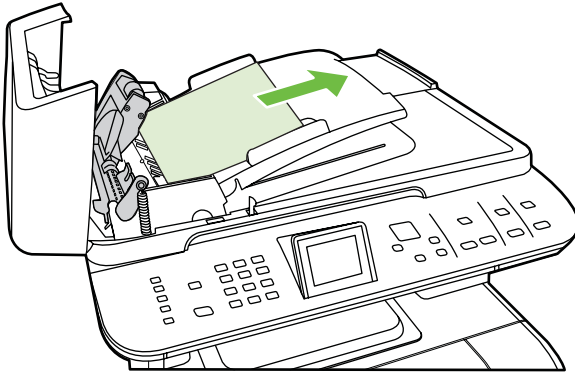

4. Aprire il coperchio dell'ADF e liberare con delicatezza i supporti con entrambe le mani.

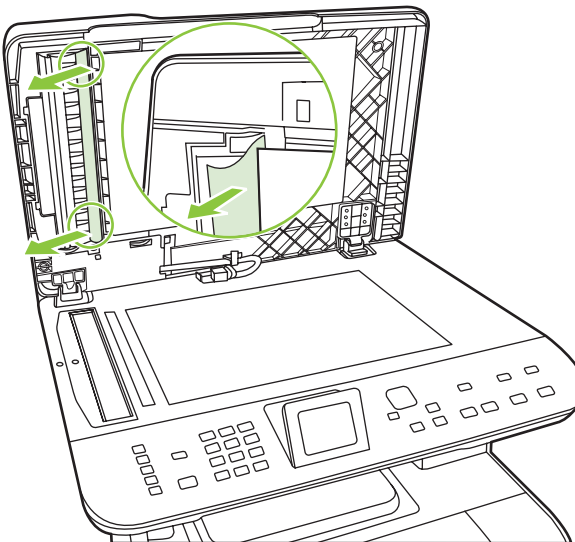

5. Quindi, estrarre i supporti tirandoli nella direzione indicata in figura.

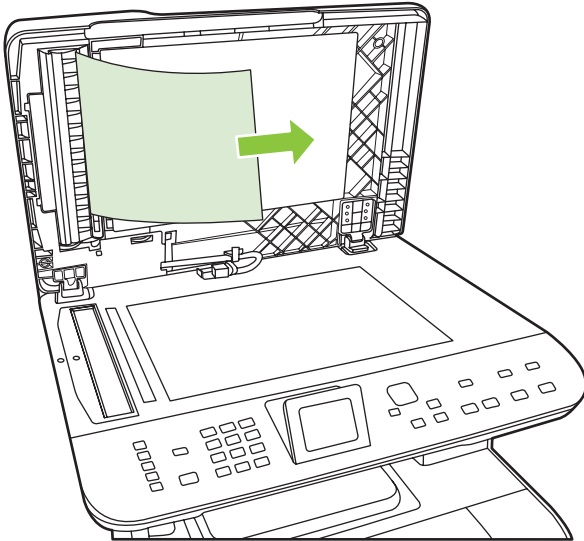

6. Chiudere il coperchio sullo scanner piano.

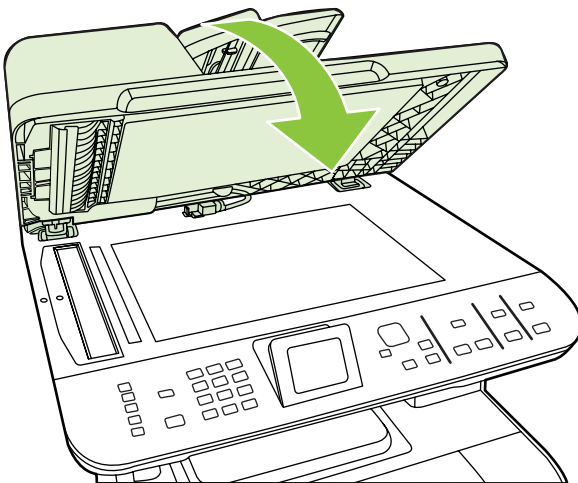

7. Abbassare la leva verde.

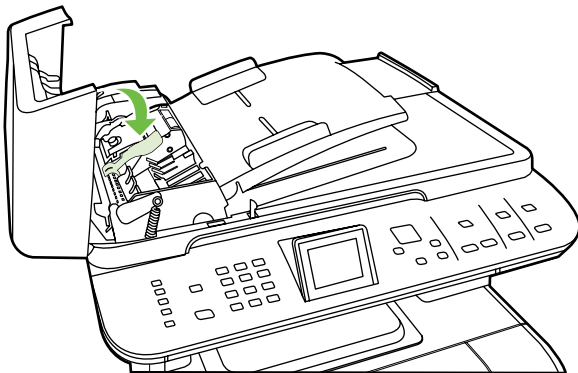

8. Reinstallare il gruppo estraibile come illustrato nella figura. Spingere verso il basso le due linguette finché la parte non si blocca nella posizione corretta. Installare il gruppo estraibile correttamente, dal momento che potrebbero verificarsi ulteriori inceppamenti se non viene inserito in maniera appropriata.

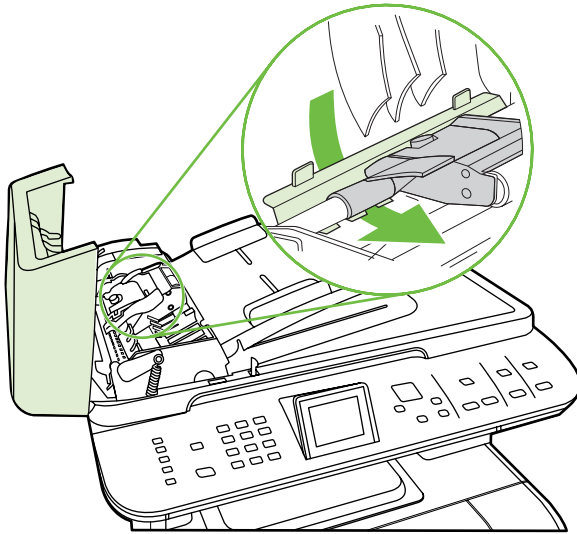

9. Chiudere il coperchio dell'ADF.



Come evitare gli inceppamenti ricorrenti

- Accertarsi di non sovraccaricare il vassoio di alimentazione. La capacità del vassoio di alimentazione varia in base al tipo di supporto di stampa utilizzato.
- Assicurarsi che le guide del supporto siano regolate correttamente.
- Controllare che il vassoio di alimentazione sia posizionato correttamente.
- Non aggiungere i supporti di stampa nel vassoio di alimentazione durante la stampa.

- Utilizzare esclusivamente i tipi e i formati di supporto consigliati da HP. Per ulteriori informazioni sui tipi di supporto di stampa, vedere [Carta e supporti di stampa a pagina 61](#).
- Non aprire a ventaglio i supporti prima di inserirli in un vassoio. Per separare i fogli, afferrare la risma con entrambe le mani e piegarla ruotando le mani in direzione opposta.
- Non lasciare accumulare i supporti nello scomparto di uscita. Il tipo di supporto e la quantità di inchiostro utilizzati incidono sulla capacità dello scomparto di uscita.
- Controllare il collegamento del cavo di alimentazione. Accertarsi che il cavo sia collegato correttamente al prodotto e all'alimentatore. Collegare il cavo di alimentazione a una presa elettrica con collegamento a terra.

Risoluzione dei problemi di qualità delle immagini

Problemi di stampa



Problemi nella qualità di stampa



Talvolta possono verificarsi problemi con la qualità di stampa. Le informazioni contenute nelle seguenti sezioni sono volte a identificare e risolvere questi problemi.

 **NOTA:** qualora si verificano problemi di copia, vedere [Problemi di copia a pagina 254](#).

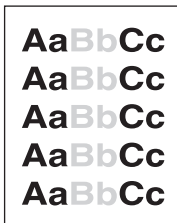
Problemi generali relativi alla qualità di stampa

Gli esempi riportati di seguito illustrano un foglio formato Lettera inserito nel prodotto dal lato corto. Questi esempi illustrano i problemi relativi a tutte le pagine stampate, sia a colori sia in bianco e nero. Gli argomenti che seguono elencano le cause tipiche e le soluzioni proposte per ciascun esempio.

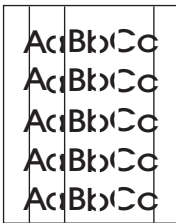
Problema	Causa	Soluzione
La stampa è chiara o sbiadita. 	I supporti di stampa utilizzati non sono conformi alle specifiche HP. Una o più cartucce di stampa potrebbero essere difettose.	Utilizzare supporti conformi alle specifiche HP. Non utilizzare carta per stampanti a getto d'inchiostro. Stampare la pagina di stato dei materiali di consumo per verificarne il livello residuo. Vedere Pagine di informazioni a pagina 190 . Sostituire le cartucce di stampa esaurite. Vedere Cartuccia di stampa a pagina 208 .
	Per impostazione predefinita, il prodotto ignora il messaggio Sostituire cart. [colore] e prosegue la stampa.	Sostituire le cartucce di stampa esaurite. Vedere Cartuccia di stampa a pagina 208 .
Compaiono macchie di toner. 	I supporti di stampa utilizzati non sono conformi alle specifiche HP. Potrebbe essere necessario pulire il percorso della carta.	Utilizzare supporti conformi alle specifiche HP. Pulire il percorso della carta. Vedere Pulizia del prodotto a pagina 214 .
Alcune parti non vengono stampate. 	Uno dei fogli del supporto di stampa potrebbe essere difettoso. Il contenuto di umidità della carta è irregolare oppure il foglio presenta macchie di umidità sulla superficie.	Provare ad eseguire nuovamente la stampa. Utilizzare un tipo di carta diverso, ad esempio carta di alta qualità per stampanti laser a colori.
	La risma di carta è difettosa. Il processo di produzione del supporto può determinare un mancato assorbimento del toner in alcune aree.	Utilizzare un tipo di carta diverso, ad esempio carta di alta qualità per stampanti laser a colori.

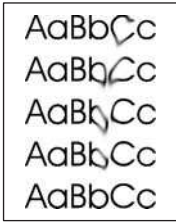
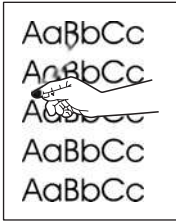
Problema	Causa	Soluzione
<p>La pagina presenta bande o strisce verticali.</p> 	<p>Una o più cartucce di stampa potrebbero essere difettose.</p> <hr/> <p>Per impostazione predefinita, il prodotto ignora il messaggio Sostituire cart. [colore] e prosegue la stampa.</p>	<p>Stampare la pagina di stato dei materiali di consumo per verificarne il livello residuo. Vedere Pagine di informazioni a pagina 190.</p> <p>Sostituire le cartucce di stampa esaurite. Vedere Cartuccia di stampa a pagina 208.</p> <hr/> <p>Sostituire le cartucce di stampa esaurite. Vedere Cartuccia di stampa a pagina 208.</p>
<p>Eccessiva ombreggiatura causata dal toner</p> 	<p>Nei luoghi troppo asciutti (bassa percentuale di umidità) può verificarsi un aumento dell'ombreggiatura di sfondo.</p> <hr/> <p>Una o più cartucce di stampa potrebbero essere difettose.</p> <hr/> <p>Per impostazione predefinita, il prodotto ignora il messaggio Sostituire cart. [colore] e prosegue la stampa.</p>	<p>Controllare l'ambiente in cui è collocata la periferica.</p> <hr/> <p>Sostituire le cartucce di stampa esaurite. Vedere Cartuccia di stampa a pagina 208.</p> <hr/> <p>Sostituire le cartucce di stampa esaurite. Vedere Cartuccia di stampa a pagina 208.</p>
<p>Compaiono delle sbavature di toner sul supporto.</p> 	<p>I supporti di stampa utilizzati non sono conformi alle specifiche HP.</p> <hr/> <p>Se le sbavature di toner si trovano sul lato superiore del foglio, le guide dei supporti sono sporche oppure il percorso di stampa presenta delle impurità.</p>	<p>Utilizzare supporti conformi alle specifiche HP.</p> <hr/> <p>Pulire le guide dei supporti.</p> <p>Pulire il percorso della carta. Vedere Pulizia del prodotto a pagina 214.</p>
<p>Il toner macchia facilmente quando viene toccato.</p> 	<p>La periferica non è impostata per la stampa sul tipo di supporto utilizzato.</p> <hr/> <p>I supporti di stampa utilizzati non sono conformi alle specifiche HP.</p> <hr/> <p>Potrebbe essere necessario pulire il percorso della carta.</p>	<p>Nel driver della stampante, selezionare la scheda Carta e impostare Tipo sul supporto che si desidera utilizzare per la stampa. Se si utilizza carta spessa, la velocità della stampante può risultare ridotta.</p> <hr/> <p>Utilizzare supporti conformi alle specifiche HP.</p> <hr/> <p>Pulire il percorso della carta. Vedere Pulizia del prodotto a pagina 214.</p>

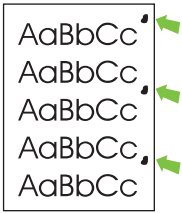
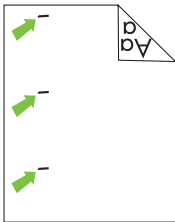
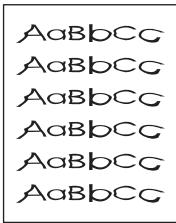

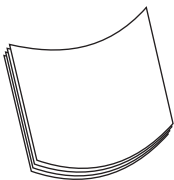
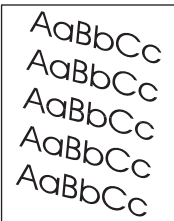
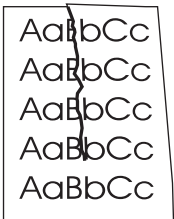
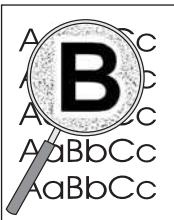
Problema	Causa	Soluzione
<p>Sul lato di stampa della pagina sono presenti dei segni a intervalli regolari.</p> 	<p>La periferica non è impostata per la stampa sul tipo di supporto utilizzato.</p>	<p>Nel driver della stampante selezionare la scheda Carta e impostare Tipo sul tipo di carta che si desidera utilizzare per la stampa. Se si utilizza carta spessa, la velocità della stampante può risultare ridotta.</p>
	<p>Le parti interne potrebbero essersi sporcate di toner.</p>	<p>È probabile che il problema venga risolto automaticamente con la stampa di altre pagine.</p>
	<p>Potrebbe essere necessario pulire il percorso della carta.</p>	<p>Pulire il percorso della carta. Vedere Pulizia del prodotto a pagina 214.</p>
	<p>Il fusore potrebbe essere danneggiato o sporco.</p>	<p>Per determinare se si è verificato un problema nel fusore, aprire HP ToolboxFX e stampare la pagina di diagnostica relativa alla qualità di stampa. Vedere HP ToolboxFX a pagina 38.</p> <p>Contattare l'Assistenza HP. Vedere il pieghevole con le informazioni sul servizio di assistenza in dotazione.</p>
	<p>Potrebbe essersi verificato un problema con una delle cartucce di stampa.</p>	<p>Per determinare la cartuccia che causa l'errore, aprire HP ToolboxFX e stampare la pagina di diagnostica relativa alla qualità di stampa. Vedere HP ToolboxFX a pagina 38.</p>
<p>Sul lato non stampato della pagina sono presenti dei segni a intervalli regolari.</p> 	<p>Le parti interne potrebbero essersi sporcate di toner.</p>	<p>È probabile che il problema venga risolto automaticamente con la stampa di altre pagine.</p>
	<p>Potrebbe essere necessario pulire il percorso della carta.</p>	<p>Pulire il percorso della carta. Vedere Pulizia del prodotto a pagina 214.</p>
	<p>Il fusore potrebbe essere danneggiato o sporco.</p>	<p>Per determinare se si è verificato un problema nel fusore, aprire HP ToolboxFX e stampare la pagina di diagnostica relativa alla qualità di stampa. Vedere HP ToolboxFX a pagina 38.</p> <p>Contattare l'Assistenza HP. Vedere il pieghevole con le informazioni sul servizio di assistenza in dotazione.</p>
<p>La pagina stampata presenta caratteri deformati.</p> 	<p>I supporti di stampa utilizzati non sono conformi alle specifiche HP.</p>	<p>Utilizzare un tipo di carta diverso, ad esempio carta di alta qualità per stampanti laser a colori.</p>
	<p>Se i caratteri presentano deformazioni con effetti di ondulazione, è possibile che lo scanner laser richieda un intervento di assistenza.</p>	<p>Verificare che il problema sia riportato anche nella pagina di configurazione. In tal caso, contattare l'Assistenza HP. Vedere il pieghevole con le informazioni sul servizio di assistenza in dotazione.</p>



Problema	Causa	Soluzione
<p>La pagina stampata è arricciata o ondulata.</p> 	<p>La periferica non è impostata per la stampa sul tipo di supporto utilizzato.</p>	<p>Nel driver della stampante selezionare la scheda Carta e impostare Tipo sul tipo di carta che si desidera utilizzare per la stampa. Se si utilizza carta spessa, la velocità della stampante può risultare ridotta.</p>
	<p>La voce di menu Assistenza Min.arriaccarta è impostata su Disattivato.</p>	<p>Utilizzare i menu del pannello di controllo per modificare le impostazioni. Vedere la sezione Menu del pannello di controllo a pagina 12.</p>
	<p>I supporti di stampa utilizzati non sono conformi alle specifiche HP.</p>	<p>Utilizzare un tipo di carta diverso, ad esempio carta di alta qualità per stampanti laser a colori.</p>
	<p>Le arricciature della carta possono essere dovute a umidità e temperatura elevate.</p>	<p>Controllare l'ambiente in cui è collocata la periferica.</p>
<p>Il testo o le immagini risultano inclinati sulla pagina stampata.</p> 	<p>Il supporto potrebbe non essere stato caricato correttamente.</p>	<p>Accertarsi che la carta o i supporti di stampa siano stati caricati correttamente e che le guide non siano troppo strette o distanti rispetto alla risma. Vedere la sezione Caricamento della carta e dei supporti di stampa a pagina 68.</p>
	<p>I supporti di stampa utilizzati non sono conformi alle specifiche HP.</p>	<p>Utilizzare un tipo di carta diverso, ad esempio carta di alta qualità per stampanti laser a colori.</p>
<p>La pagina stampata presenta grinze o pieghe.</p> 	<p>Il supporto potrebbe non essere stato caricato correttamente.</p>	<p>Accertarsi che il supporto sia stato caricato correttamente e che le guide per i supporti non siano troppo strette o troppo larghe rispetto al formato della risma. Vedere la sezione Caricamento della carta e dei supporti di stampa a pagina 68.</p> <p>Capovolgere la risma di carta nel vassoio di alimentazione o provare a ruotarla di 180°.</p>
	<p>I supporti di stampa utilizzati non sono conformi alle specifiche HP.</p>	<p>Utilizzare un tipo di carta diverso, ad esempio carta di alta qualità per stampanti laser a colori.</p>
<p>Attorno ai caratteri stampati compaiono macchie di toner.</p> 	<p>Il supporto potrebbe non essere stato caricato correttamente.</p> <p>Se si notano grandi quantità di toner intorno ai caratteri, la carta potrebbe avere un'elevata resistività.</p>	<p>Capovolgere la risma di carta nel vassoio.</p> <p>Utilizzare un tipo di carta diverso, ad esempio carta di alta qualità per stampanti laser a colori.</p>

Problema	Causa	Soluzione
Un'immagine visualizzata nella parte superiore della pagina (in nero) si ripete nella parte inferiore (su un campo grigio).	Le impostazioni software possono influire sulla stampa delle immagini.	Nel programma software, modificare il contrasto del campo in cui compare l'immagine ripetuta. Nel programma software, ruotare l'intera pagina di 180° per stampare prima l'immagine più chiara.
	L'ordine delle immagini può influire sulla stampa.	Modificare l'ordine in cui le immagini vengono stampate. Ad esempio, fare in modo che l'immagine più chiara compaia nella parte superiore della pagina e quella più scura in quella inferiore.
	Una sovratensione nella fonte di alimentazione può avere interferito con la periferica.	Se il difetto si ripresenta in un processo di stampa successivo, spegnere la stampante per dieci minuti, quindi riaccenderla e riavviare la stampa.

Risoluzione dei problemi relativi ai documenti a colori

Questa sezione descrive i problemi che possono verificarsi durante la stampa a colori.

Problema	Causa	Soluzione
Viene eseguita solo la stampa in bianco e nero, mentre il documento dovrebbe essere a colori.	Nel programma o nel driver della stampante non è selezionata la modalità colore.	Selezionare la modalità colore anziché la modalità scala di grigi.
	Nel programma non è selezionato il driver corretto per la stampante.	Selezionare il driver corretto.
	La periferica potrebbe non essere configurata correttamente.	Stampare una pagina di configurazione (vedere Pagine di informazioni a pagina 190). Se sulla pagina di configurazione non compare alcun colore, rivolgersi all'Assistenza HP. Vedere il pieghevole con le informazioni sul servizio di assistenza in dotazione.
	Sulle cartucce di stampa è presente il nastro di sigillo.	Accertarsi che il nastro di sigillo sia stato rimosso completamente dalle cartucce di stampa.
Uno o più colori non vengono stampati o non sono corretti.	I supporti di stampa utilizzati non sono conformi alle specifiche HP.	Utilizzare un tipo di carta diverso, ad esempio carta di alta qualità per stampanti laser a colori.
	La periferica viene utilizzata in un ambiente eccessivamente umido.	Verificare che l'ambiente operativo della periferica corrisponda alle caratteristiche specificate.
	Una o più cartucce di stampa potrebbero essere difettose.	Sostituire le cartucce di stampa esaurite. Vedere Cartuccia di stampa a pagina 208 .
	Per impostazione predefinita, il prodotto ignora il messaggio Sostituire cart. [colore] e prosegue la stampa.	Sostituire le cartucce di stampa esaurite. Vedere Cartuccia di stampa a pagina 208 .

Problema	Causa	Soluzione
<p>La stampa di un colore non è omogenea dopo il caricamento di una nuova cartuccia di stampa.</p> 	<p>L'errore potrebbe essere causato da un'altra cartuccia.</p> <hr/> <p>Per impostazione predefinita, il prodotto ignora il messaggio Sostituire cart. [colore] e prosegue la stampa.</p>	<p>Rimuovere la cartuccia del colore che viene stampato in modo non omogeneo e reinstallarla.</p> <hr/> <p>Sostituire le cartucce di stampa esaurite. Vedere Cartuccia di stampa a pagina 208.</p>
<p>I colori sulla pagina stampata non corrispondono a quelli visualizzati sullo schermo.</p> 	<p>I colori che appaiono sul monitor del computer differiscono da quelli prodotti dalla periferica.</p> <hr/> <p>Se i colori che sullo schermo appaiono molto chiari o molto scuri non vengono stampati, è possibile che vengano interpretati dal programma software rispettivamente come bianco e nero.</p>	<p>Vedere Corrispondenza dei colori a pagina 106</p> <hr/> <p>Se è possibile, non usare colori molto chiari o molto scuri.</p>
<p>La pagina stampata a colori presenta una finitura non omogenea.</p> 	<p>Il supporto potrebbe essere troppo ruvido.</p>	<p>Utilizzare un tipo di carta diverso, ad esempio carta di alta qualità per stampanti laser a colori.</p> <hr/> <p>Utilizzare una carta più levigata o un supporto diverso, ad esempio carta di alta qualità per stampanti laser a colori. In genere, un supporto più levigato offre risultati migliori.</p>

Problemi di gestione dei supporti

Utilizzare le informazioni fornite in questa sezione in presenza di problemi di gestione dei supporti.

Indicazioni sui supporti di stampa

- Per ottenere risultati ottimali, utilizzare carta di buona qualità che non presenti tagli, incisioni, lacerazioni, macchie, particelle estranee, polvere, stropicciature, fori, punti metallici o bordi arricciati o piegati.
- Per eseguire una stampa di qualità eccellente, utilizzare carta levigata. Generalmente, un supporto più levigato offre migliori risultati.
- In caso di dubbi sul tipo di carta da caricare (ad esempio, carta fine o riciclata), controllare l'etichetta sulla confezione della risma.
- Non utilizzare supporti specifici per le stampanti a getto di inchiostro. Utilizzare i supporti di stampa specifici per stampanti laser.

- Non utilizzare carta intestata stampata con inchiostri a basse temperature, come quelli utilizzati in alcuni tipi di termografia.
- Non utilizzare carta intestata in rilievo.

△ **ATTENZIONE:** la mancata osservanza di queste indicazioni può causare inceppamenti o danni al prodotto.

Risoluzione dei problemi relativi ai supporti di stampa

I seguenti problemi relativi ai supporti possono compromettere la qualità di stampa e causare inceppamenti o danni al prodotto.

Problema	Causa	Soluzione
Qualità di stampa scadente o scarsa adesione del toner	La carta è eccessivamente umida, ruvida, pesante o levigata oppure si tratta di carta in rilievo o facente parte di una risma difettosa.	Provare un altro tipo di carta consigliata.
Parti non stampate, inceppamenti o arricciature	La carta non è stata conservata in maniera corretta.	Conservare la carta mantenendola in posizione orizzontale e avvolgendola in un involucri resistente all'umidità.
	La carta presenta differenze sui lati.	Capovolgere i fogli.
Arricciature eccessive	La carta è eccessivamente umida, presenta una direzione errata della grana oppure è a grana fine.	Aprire lo scomparto di uscita posteriore oppure utilizzare carta a grana grossa.
	La carta presenta differenze sui lati.	Capovolgere i fogli.
	Le arricciature sono causate dall'elevata temperatura del fusore.	Attivare l'impostazione Min.arricc.carta . Premere Impostazione sul pannello di controllo, selezionare Assistenza mediante i pulsanti freccia, quindi premere OK . Utilizzare i pulsanti freccia per selezionare Min.arricc.carta , premere OK , utilizzare i pulsanti freccia per selezionare Attivato , quindi premere OK .
Inceppamento, danni al prodotto	La carta presenta tagli e perforazioni.	Utilizzare carta priva di tagli o perforazioni.
Problemi di alimentazione	I bordi della carta sono irregolari.	Utilizzare carta di alta qualità specifica per le stampanti laser.
	La carta presenta differenze sui lati.	Capovolgere i fogli.
	La carta è eccessivamente umida, ruvida, pesante o levigata, presenta una direzione errata della grana o è a grana fine oppure si tratta di carta in rilievo o appartenente a una risma difettosa.	Provare un altro tipo di carta consigliata. Aprire lo scomparto di uscita posteriore oppure utilizzare carta a grana grossa.
La stampa è obliqua (non allineata).	Le guide dei supporti potrebbero essere state regolate in modo non corretto.	Rimuovere tutti i supporti dal vassoio di alimentazione, allineare la risma e caricare nuovamente i supporti nel vassoio. Regolare le guide in base alla lunghezza e alla larghezza del supporto utilizzato e riprovare a stampare.

Problema	Causa	Soluzione
Alimentazione di più di un foglio alla volta.	Il vassoio di alimentazione del supporto potrebbe essere troppo carico.	Rimuovere i supporti dal vassoio, quindi reinserirne una parte. Vedere Caricamento della carta e dei supporti di stampa a pagina 68 .
	Il supporto potrebbe essere stropicciato, piegato o danneggiato.	Verificare che il supporto non sia stropicciato, piegato o danneggiato. Provare a stampare su supporti nuovi o di un'altra confezione.
	È possibile che i supporti siano stati aperti a ventaglio prima di essere caricati.	Utilizzare supporti che non sono stati aperti a ventaglio. Separare i fogli piegando la risma.
	È possibile che i supporti siano troppo asciutti.	Utilizzare carta conservata correttamente.
I supporti non vengono prelevati dal vassoio di alimentazione.	È possibile che sul prodotto sia attiva la modalità di alimentazione manuale.	<ul style="list-style-type: none"> Se nel display del pannello di controllo del prodotto viene visualizzato Alimentaz. manuale, premere OK per eseguire la stampa. Verificare che il prodotto non sia in modalità di alimentazione manuale e stampare nuovamente il processo.
	Il rullo di prelievo potrebbe essere sporco o danneggiato.	Contattare HP. Vedere www.hp.com/support/CM2320series oppure consultare l'opuscolo di assistenza fornito nella confezione del prodotto.
	La guida di regolazione della lunghezza della carta del vassoio 2 o del vassoio 3 opzionale è impostata su una lunghezza superiore al formato del supporto.	Impostare la guida di regolazione lunghezza della carta in modo appropriato per il formato.

Problemi nelle prestazioni

Se le pagine stampate sono vuote o se la stampa non viene eseguita, provare a effettuare le operazioni suggerite in questa sezione.

Problema	Causa	Soluzione
Le pagine vengono stampate, tuttavia sono completamente vuote.	Nelle cartucce di stampa potrebbe essere ancora presente il nastro protettivo.	Verificare di avere rimosso completamente il nastro protettivo dalle cartucce di stampa.
	Il documento potrebbe contenere pagine vuote.	Verificare che la stampa delle pagine sia corretta.
	Il prodotto potrebbe non funzionare correttamente.	Per controllare il prodotto, stampare una pagina di configurazione. Vedere Pagine di informazioni a pagina 190 .
	Determinati tipi di supporto possono rallentare il processo di stampa.	Provare a utilizzare un tipo di supporto diverso.

Problema	Causa	Soluzione
Le pagine non vengono stampate.	Il prodotto potrebbe prelevare i supporti in modo errato.	Vedere Problemi di gestione dei supporti a pagina 250.
	È possibile che si sia verificato un inceppamento all'interno del prodotto.	Eliminare l'inceppamento. Vedere Eliminazione degli inceppamenti a pagina 233.
	È possibile che il cavo USB o il cavo di rete sia difettoso o non sia collegato correttamente.	<ul style="list-style-type: none"> ● Scollegare e ricollegare entrambe le estremità del cavo. ● Provare a stampare un documento già stampato in precedenza. ● Provare a utilizzare un cavo USB o di rete diverso. ● Controllare che si stia utilizzando un cavo USB 2.0 certificato.
	È possibile che l'indirizzo IP del prodotto sia stato modificato.	Stampare una pagina di configurazione dal pannello di controllo. Verificare che l'indirizzo IP corrisponda a quello specificato nella finestra di dialogo Impostaz. prodotto .
	È possibile che il prodotto non sia impostato come stampante predefinita.	Aprire la finestra di dialogo Stampanti o Stampanti e fax , fare clic con il pulsante destro del mouse sul prodotto, quindi fare clic su Imposta come stampante predefinita .
	È possibile che si sia verificato un errore nel prodotto.	Verificare l'eventuale presenza di un messaggio di errore sul pannello di controllo. Vedere Messaggi del pannello di controllo a pagina 228.
	È possibile che il prodotto sia in pausa o non in linea.	Aprire la finestra di dialogo Stampanti o Stampanti e fax e verificare che il prodotto sia pronto. Se il prodotto è in pausa, fare clic su di esso con il pulsante destro del mouse, quindi fare clic su Riprendi stampa .
	È possibile che il prodotto non sia alimentato.	Controllare il cavo di alimentazione e verificare che il prodotto sia acceso.
Al computer sono collegate altre periferiche.	Potrebbe non essere possibile condividere la porta USB a cui è collegato il prodotto. Se la porta cui è collegato il prodotto è condivisa con un disco rigido esterno o un commutatore di rete, queste periferiche potrebbero causare interferenze. Per collegare e utilizzare il prodotto, scollegare l'altra periferica o utilizzare due porte USB del computer.	

Problemi di copia

Prevenzione dei problemi di copia

Di seguito vengono riportati alcuni accorgimenti utili per migliorare la qualità di copia.

- Effettuare le copie dallo scanner piano. Ciò consente di ottenere copie di migliore qualità rispetto alle copie effettuate dall'alimentatore automatico di documenti (ADF).
- Utilizzare originali di qualità.
- Caricare correttamente i supporti di stampa. In caso contrario, il supporto potrebbe inclinarsi, produrre immagini poco nitide e causare problemi con il programma OCR. Per istruzioni, vedere [Caricamento della carta e dei supporti di stampa a pagina 68](#).
- Modificare le impostazioni del pannello di controllo per il tipo di originale se con le impostazioni automatiche non è possibile ottenere il risultato desiderato.

 **NOTA:** assicurarsi che i supporti siano conformi alle specifiche HP. Se i supporti sono conformi alle specifiche HP, la frequenza di problemi relativi all'alimentazione indica che il rullo di prelievo o il tampone di separazione è usurato. Contattare HP. Vedere www.hp.com/support/CM2320series oppure consultare l'opuscolo di assistenza fornito nella confezione del prodotto.

Problemi relativi alle immagini

Problema	Causa	Soluzione
I bordi delle copie risultano tagliati quando si copia dal vetro	L'originale richiede la stampa da margine a margine o presenta margini inferiori a quelli supportati dal prodotto.	Posizionare l'originale a 6,35 mm di distanza dall'angolo di registrazione del vetro. Questo prodotto non consente di effettuare stampe da bordo a bordo, pertanto tutte le copie avranno un bordo.
I bordi delle copie risultano tagliati quando si copia dall'ADF	L'originale è troppo lungo, richiede la stampa da margine a margine o presenta margini inferiori a quelli supportati dal prodotto.	Sul pannello di controllo, premere Impost. copia . Utilizzare i pulsanti freccia per selezionare Riduci/Ingr. , quindi premere OK . Utilizzare i pulsanti freccia per selezionare Pag.intera=91% , quindi premere OK . Provare a eseguire nuovamente la copia.

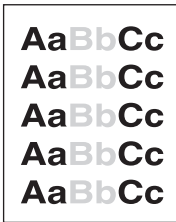
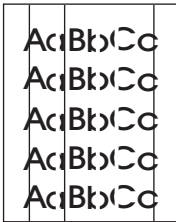
Problema	Causa	Soluzione
Le immagini sono mancanti o sbiadite.	La cartuccia di stampa potrebbe essere in esaurimento.	Sostituire le eventuali cartucce di stampa in esaurimento e calibrare il prodotto. Vedere la sezione Cartuccia di stampa a pagina 208 .
	La qualità dell'originale potrebbe essere scadente.	La funzione di copia potrebbe non essere in grado di compensare originali troppo chiari o danneggiati, anche regolando il contrasto. Se è possibile, utilizzare un documento in condizioni migliori. Utilizzare il pannello di controllo per modificare le impostazioni del contrasto.
	L'originale potrebbe avere uno sfondo a colori.	Se si utilizzano sfondi a colori, le immagini in primo piano potrebbero apparire poco nitide oppure gli sfondi potrebbero presentare una sfumatura diversa. Se possibile, utilizzare un documento originale privo di sfondo a colori.
	L'originale è più grande dell'area di scansione	Utilizzare formati supportati.
Sulla copia sono presenti strisce bianche o sbiadite.	È possibile che i supporti utilizzati non siano conformi alle specifiche HP.	Utilizzare supporti conformi alle specifiche HP. Vedere Carta e supporti di stampa a pagina 61 .
	Una o più cartucce di stampa potrebbero essere in esaurimento.	Sostituire le cartucce di stampa in esaurimento. Vedere la sezione Cartuccia di stampa a pagina 208 . Se l'errore persiste, rivolgersi all'Assistenza HP.
	Linee non previste appaiono solo sui processi di copia.	Il vetro dello scanner a superficie piana o dell'ADF potrebbe essere sporco.
	È presente un'immagine nella parte posteriore dell'originale oppure sono presenti difetti sul coperchio dello scanner.	Sullo scanner a superficie piana collocare tre fogli di carta pulita sull'originale, chiudere il coperchio dello scanner, quindi eseguire nuovamente la scansione dell'originale.
	Punti neri o strisce appaiono solo sui processi di copia.	Nello scanner a superficie piana o sull'alimentatore automatico documenti (ADF) potrebbero essere presenti tracce di inchiostro, colla, correttore fluido o altre sostanze indesiderate.

Problema	Causa	Soluzione
Le copie sono troppo chiare o troppo scure.	È possibile che le impostazioni del driver della stampante o del software del prodotto non siano corrette.	Assicurarsi che le impostazioni relative alla qualità siano corrette. Per ulteriori informazioni sulla modifica delle impostazioni, consultare la Guida del software del prodotto.
	Il prodotto potrebbe non essere stato calibrato.	Calibrare il prodotto.
Il testo è poco nitido.	È possibile che le impostazioni del driver della stampante o del software del prodotto non siano corrette.	Assicurarsi che le impostazioni relative alla qualità siano corrette. Per ulteriori informazioni sulla modifica delle impostazioni, consultare la Guida del software del prodotto.
	La qualità dell'originale è scadente.	Provare a copiare un altro originale. Se la copia non presenta difetti, utilizzare un originale di qualità migliore.
	Il prodotto potrebbe non essere stato calibrato.	Calibrare il prodotto.

Problemi di gestione dei supporti

Problema	Causa	Soluzione
Qualità di stampa scadente o scarsa adesione del toner	La carta è eccessivamente umida, ruvida, pesante o levigata oppure si tratta di carta in rilievo o facente parte di una risma difettosa.	Provare un altro tipo di carta consigliata.
Parti non stampate, inceppamenti o arricciature	La carta non è stata conservata in maniera corretta.	Conservare la carta mantenendola in posizione orizzontale e avvolgendola in un involucre resistente all'umidità.
	La carta presenta differenze sui lati.	Capovolgere i fogli.
Arricciatura eccessiva	La carta è eccessivamente umida, presenta una direzione errata della grana oppure è a grana fine.	Aprire lo scomparto di uscita posteriore oppure utilizzare carta a grana grossa.
	La carta presenta differenze sui lati.	Capovolgere i fogli.
Inceppamenti, danni alla carta	La carta presenta tagli e perforazioni.	Utilizzare carta priva di tagli o perforazioni.
Problemi di alimentazione	I bordi della carta sono irregolari.	Utilizzare carta di alta qualità specifica per le stampanti laser.
	La carta presenta differenze sui lati.	Capovolgere i fogli.
	La carta è eccessivamente umida, ruvida, pesante o levigata, presenta una direzione errata della grana o è a grana fine oppure si tratta di carta in rilievo o appartenente a una risma difettosa.	Provare un altro tipo di carta consigliata. Aprire lo scomparto di uscita posteriore oppure utilizzare carta a grana grossa.
La stampa è obliqua (non allineata).	Le guide dei supporti potrebbero essere state regolate in modo non corretto.	Rimuovere tutti i supporti dal vassoio di alimentazione, allineare la risma e caricare nuovamente i supporti nel vassoio. Regolare le guide in base alla lunghezza e alla

Problema	Causa	Soluzione
		larghezza del supporto utilizzato e riprovare a stampare.
Vengono caricati più fogli contemporaneamente.	Il vassoio di alimentazione del supporto potrebbe essere troppo carico.	Rimuovere alcuni dei supporti di stampa dal vassoio. Vedere Caricamento della carta e dei supporti di stampa a pagina 68 .
	Il supporto potrebbe essere stropicciato, piegato o danneggiato.	Verificare che il supporto non sia stropicciato, piegato o danneggiato. Provare a stampare su supporti nuovi o di un'altra confezione.
I supporti di stampa non vengono prelevati dal vassoio di alimentazione.	È possibile che sul prodotto sia attiva la modalità di alimentazione manuale.	<ul style="list-style-type: none"> Se sul display del pannello di controllo viene visualizzato Manuale, premere OK per stampare il processo. Verificare che il prodotto non sia in modalità di alimentazione manuale e stampare nuovamente il processo.
	Il rullo di prelievo potrebbe essere sporco o danneggiato.	Contattare HP. Vedere www.hp.com/support/CM2320series oppure consultare l'opuscolo di assistenza fornito nella confezione del prodotto.
	La guida di regolazione della lunghezza della carta del vassoio 2 o del vassoio 3 opzionale è impostata su una lunghezza superiore al formato del supporto.	Impostare la guida di regolazione lunghezza della carta in modo appropriato per il formato.

Problemi nelle prestazioni

Problema	Causa	Soluzione
Non vengono effettuate copie.	Il vassoio di alimentazione potrebbe essere vuoto.	Caricare i supporti nel prodotto. Per ulteriori informazioni, vedere Caricamento della carta e dei supporti di stampa a pagina 68 .
	È possibile che l'originale non sia stato caricato correttamente.	Caricare il documento originale nell'alimentatore automatico documenti (ADF) inserendo per primo il lato corto e con il lato da acquisire rivolto verso l'alto. Posizionare il documento originale sullo scanner a superficie piana con il lato di stampa rivolto verso il basso e l'angolo superiore sinistro in corrispondenza dell'angolo indicato dall'icona dello scanner.
Le copie sono vuote.	Sulla cartuccia di stampa potrebbe essere ancora presente il nastro protettivo.	Estrarre la cartuccia di stampa dal prodotto, rimuovere il nastro protettivo, quindi reinstallare la cartuccia.
	È possibile che l'originale non sia stato caricato correttamente.	Caricare il documento originale nell'ADF inserendo per primo il lato corto e posizionando il lato di stampa verso l'alto. Nello scanner a superficie piana, assicurarsi che l'originale sia stato posizionato con il lato di stampa rivolto verso il basso e l'angolo superiore sinistro nell'angolo inferiore destro del vetro.
	È possibile che i supporti utilizzati non siano conformi alle specifiche HP.	Utilizzare supporti conformi alle specifiche HP. Vedere Carta e supporti di stampa a pagina 61 .
È stato copiato l'originale sbagliato.	È possibile che nell'ADF fosse già presente un altro documento.	Assicurarsi che l'ADF sia vuoto.
La dimensione delle copie è ridotta.	È possibile che il prodotto sia impostato per ridurre l'immagine acquisita.	Sul pannello di controllo, selezionare Riduci/Ingr. dal menu Copia e verificare che sia impostato su Originale (100%) .

Problemi di scansione

Risoluzione dei problemi delle immagini acquisite

Problema	Causa	Soluzione
La qualità dell'immagine sottoposta a scansione è scadente.	L'originale potrebbe essere una foto o un'immagine ristampata da una copia.	<ul style="list-style-type: none">• Per eliminare i motivi, provare a ridurre le dimensioni dell'immagine dopo la scansione.• Stampare l'immagine sottoposta a scansione per verificare se la qualità è migliorata.• Verificare che le impostazioni relative alla risoluzione siano corrette per il tipo di scansione corrente. Vedere Risoluzione e colori dello scanner a pagina 121.• Per ottenere risultati ottimali, utilizzare lo scanner piano per la scansione piuttosto che l'alimentatore automatico di documenti (ADF).
	L'immagine visualizzata sullo schermo potrebbe non essere una rappresentazione fedele della stampa dell'immagine sottoposta a scansione.	<ul style="list-style-type: none">• Provare a regolare le impostazioni del monitor in modo da visualizzare più colori (o toni di grigio). Generalmente, è possibile regolare questa impostazione selezionando Schermo nel Pannello di controllo di Windows.• Provare a regolare le impostazioni relative alla risoluzione nel software dello scanner. Vedere Risoluzione e colori dello scanner a pagina 121.
	È possibile che l'originale non sia stato caricato correttamente.	Quando si caricano gli originali nell'ADF, utilizzare le guide dei supporti. Vedere Caricamento della carta e dei supporti di stampa a pagina 68 .
	Il vetro dello scanner potrebbe essere sporco.	Pulire il vetro dello scanner. Vedere la sezione Pulizia del vetro dello scanner a pagina 219 .
	Le impostazioni grafiche potrebbero non essere adatte al tipo di scansione da eseguire.	Provare a modificare le impostazioni grafiche. Vedere la sezione Risoluzione e colori dello scanner a pagina 121 .

Problema	Causa	Soluzione
Parte dell'immagine sottoposta a scansione non è stata acquisita.	È possibile che l'originale non sia stato caricato correttamente.	Caricare l'originale sul vetro dello scanner o utilizzare le guide dei supporti per il caricamento degli originali nell'ADF. Vedere la sezione Caricamento dei documenti originali per la scansione a pagina 112.
	Se si utilizza uno sfondo a colori, le immagini in primo piano potrebbero apparire poco nitide.	Provare a regolare le impostazioni prima di eseguire la scansione dell'originale o a migliorare l'immagine dopo averla sottoposta a scansione.
	La lunghezza dell'originale è superiore a 381 mm.	Se si utilizza il vassoio di alimentazione dell'ADF, la lunghezza massima di scansione è 381 mm. Se la pagina supera tale dimensione, lo scanner si arresta. La lunghezza massima consentita per le copie è maggiore. ATTENZIONE: per evitare di danneggiare il documento o lo scanner, non tentare di estrarre l'originale dall'ADF. Vedere Eliminazione degli inceppamenti dall'ADF a pagina 240.
	L'originale non è sufficientemente grande.	Il formato minimo supportato dallo scanner a superficie piana è pari a 25 x 25 mm. Il formato minimo supportato dall'ADF è pari a 127 x 127 mm. È possibile che l'originale si sia inceppato. Vedere Eliminazione degli inceppamenti dall'ADF a pagina 240.
	Il formato del supporto non è corretto.	Nella finestra delle impostazioni di Scansione , assicurarsi che la larghezza dei fogli sia adeguata al documento da sottoporre alla scansione. .

Problema	Causa	Soluzione
La scansione richiede troppo tempo	La risoluzione è troppo alta.	Impostare le opzioni di risoluzione appropriate per il processo corrente. Vedere la sezione Risoluzione e colori dello scanner a pagina 121 .
	Il software è impostato per la scansione a colori.	L'impostazione predefinita del sistema è la scansione a colori, che richiede tempi più lunghi, anche sugli originali in bianco e nero. Se si acquisisce un'immagine tramite TWAIN o WIA, è possibile modificare le impostazioni affinché la scansione dell'originale venga eseguita in scala di grigi o in bianco e nero. Per ulteriori informazioni, consultare la Guida del software del prodotto.
	Prima dell'inizio della scansione, è stato avviato un processo di stampa o di copia.	Se è stata avviata un'operazione di stampa o di copia prima di eseguire la scansione, quest'ultima viene avviata solo se lo scanner non è occupato. Tuttavia, poiché il prodotto e lo scanner condividono la memoria, il processo di scansione potrebbe risultare rallentato.
	Le risorse disponibili del PC di scansione potrebbero non essere sufficienti.	Chiudere le applicazioni non utilizzate nel PC. Se la scansione è ancora troppo lenta, riavviare il PC di scansione.
	Le applicazioni antivirus, antispyware o i firewall del PC di scansione potrebbero rallentare la scansione.	Consultare la documentazione delle applicazioni antivirus, antispyware o firewall.

Problemi relativi alla qualità della scansione

Come evitare i problemi di qualità delle scansioni

Di seguito vengono riportati alcuni semplici accorgimenti che consentono di migliorare la qualità di copia e di scansione.

- Per eseguire la scansione, utilizzare lo scanner piano anziché il vassoio di alimentazione dell'alimentatore automatico di documenti (ADF).
- Utilizzare originali di qualità elevata.
- Caricare correttamente i supporti di stampa. Se il supporto è caricato non correttamente, potrebbe inclinarsi e produrre immagini poco nitide. Per istruzioni, vedere [Caricamento della carta e dei supporti di stampa a pagina 68](#).
- Regolare le impostazioni del software in base all'utilizzo previsto dell'immagine copiata o sottoposta a scansione. Per ulteriori informazioni, vedere [Risoluzione e colori dello scanner a pagina 121](#).
- Se il prelievo di più pagine si verifica di frequente, potrebbe essere necessario sostituire il tampone di separazione. Contattare HP. Vedere www.hp.com/support/CM2320series oppure consultare l'opuscolo di assistenza fornito nella confezione del prodotto.

Risoluzione dei problemi di qualità delle scansioni

Problema	Causa	Soluzione
Pagine vuote	L'originale potrebbe essere stato caricato al contrario.	Nell'alimentatore automatico documenti (ADF), inserire la risma dei documenti originali nel vassoio di alimentazione con il bordo superiore in avanti e il lato di stampa rivolto verso l'alto e posizionando la prima pagina da acquisire in alto. Posizionare il documento originale sullo scanner a superficie piana con il lato di stampa rivolto verso il basso e l'angolo superiore sinistro in corrispondenza dell'angolo indicato dall'icona dello scanner.
Pagine troppo chiare o troppo scure	Le impostazioni relative alla risoluzione e ai livelli del colore potrebbero non essere corrette.	Assicurarsi che le impostazioni relative alla risoluzione e ai colori siano appropriate. Vedere Risoluzione e colori dello scanner a pagina 121 .
Linee non previste	Il vetro dell'ADF potrebbe essere sporco.	Pulire il vetro dell'ADF. Vedere Pulizia del vetro dello scanner a pagina 219 (punto 3).
Punti neri o strisce	Sul vetro sono presenti tracce di inchiostro, colla, correttore liquido o altre sostanze.	Pulire la superficie dello scanner a superficie piana. Vedere Pulizia del vetro dello scanner a pagina 219 .
	È possibile che si sia verificata una variazione di tensione.	Stampare nuovamente il processo.
Testo poco nitido	È possibile che i livelli di risoluzione non siano impostati correttamente.	Verificare che le impostazioni di risoluzione siano corrette. Vedere Risoluzione e colori dello scanner a pagina 121 .
	Il supporto non è piatto sul vetro.	Chiudere completamente il coperchio dello scanner.

Problema	Causa	Soluzione
Errori di comunicazione del PC	Uno o più cavi della stampante sono allentati.	Controllare i cavi della stampante e assicurarsi che siano correttamente collegati.
	Il prodotto non è acceso.	Accendere il prodotto.
	Se il prodotto è collegato tramite rete, l'indirizzo IP potrebbe essere stato modificato.	Verificare che l'indirizzo IP del prodotto sia corretto.
	Il software antivirus, antispyware o firewall potrebbe interferire con le comunicazioni.	Consultare la documentazione delle applicazioni antivirus, antispyware o firewall.
	È stato rilevato uno stato di errore del prodotto.	Controllare il pannello di controllo del prodotto ed eliminare eventuali errori seguendo le istruzioni visualizzate.
	Il prodotto è occupato a svolgere un'altra operazione.	Attendere il completamento dell'operazione.
Il processo di scansione non viene completato.	Per il prodotto è stato selezionato un driver dello scanner non corretto.	Assicurarsi che il driver dello scanner sia corretto.
	La risoluzione potrebbe essere troppo alta per la memoria disponibile sul PC.	Effettuare la scansione con una risoluzione inferiore.
Le destinazioni di scansione non vengono visualizzate sul prodotto.	Il prodotto potrebbe essere stato spento e riaccesso.	Attendere alcuni minuti per l'aggiornamento dell'elenco delle destinazioni di scansione.
		Fare clic su Aggiorna nell'applicazione di impostazione di Scansione in per aggiungere le destinazioni al prodotto.

Problemi del fax

Per risolvere i problemi fax, vedere [Risoluzione dei problemi del fax a pagina 164](#).

Miglioramento della qualità delle immagini

Elenco di controllo relativo alla qualità di stampa

I problemi generali relativi alla qualità di stampa possono essere risolti effettuando le verifiche riportate nel seguente elenco di controllo.

1. Accertarsi che la carta o i supporti di stampa utilizzati siano conformi alle specifiche. Vedere la sezione [Carta e supporti di stampa a pagina 61](#). In genere, una carta maggiormente levigata offre risultati migliori.
2. Se si utilizzano supporti di stampa speciali quali etichette, lucidi o carta lucida o intestata, accertarsi di aver selezionato il tipo di supporto corretto per la stampa.
3. Stampare una pagina di configurazione e la pagina di stato dei materiali di consumo dal pannello di controllo del prodotto. Vedere [Pagine di informazioni a pagina 190](#).
 - Verificare l'eventuale presenza di materiali di consumo esauriti o in esaurimento nella pagina di stato dei materiali di consumo. Non vengono fornite informazioni per le cartucce di stampa non originali HP.
 - Se le pagine non vengono stampate correttamente, il problema è relativo all'hardware. Contattare HP. Vedere www.hp.com/support/CM2320series oppure consultare l'opuscolo di assistenza fornito nella confezione del prodotto.
4. Stampare una pagina dimostrativa da HP ToolboxFX. Se la pagina viene stampata correttamente, il problema riguarda il driver della stampante. Provare a stampare utilizzando l'altro driver di stampa. Se ad esempio si utilizza il driver della stampante PCL 6, stampare con il driver della stampante PS.
 - Per installare il driver PS, utilizzare l'installazione guidata della stampante nella finestra di dialogo **Stampanti** (o **Stampanti e fax** per Windows XP).
5. Provare a stampare da un altro programma. Se la pagina viene stampata correttamente, il problema è relativo al programma dal quale viene eseguita la stampa.
6. Riavviare il computer e il prodotto e provare a eseguire nuovamente la stampa. Se il problema persiste, vedere [Problemi generali relativi alla qualità di stampa a pagina 245](#).

Gestione e configurazione dei driver della stampante

L'impostazione della qualità di stampa incide sul contrasto della pagina e sullo stile di stampa delle immagini. È anche possibile utilizzare questa impostazione per ottimizzare la qualità di stampa di un tipo di supporto specifico.

È possibile modificare le impostazioni nelle proprietà del prodotto in base ai tipi di processo in fase di stampa. A seconda del driver di stampa utilizzato, sono disponibili le impostazioni indicate di seguito.

- **600 dpi**
- **Personalizzato** con questa impostazione si ottiene la stessa risoluzione dell'impostazione predefinita, ma è possibile modificare i motivi di scala.



NOTA: la scelta di una risoluzione diversa può modificare la formattazione del testo.

Modifica temporanea delle impostazioni della qualità di stampa

Per modificare le impostazioni di qualità di stampa solo per il programma software corrente, aprire la finestra delle proprietà tramite il menu **Impostazioni di stampa** del programma utilizzato per la stampa.

Modifica delle impostazioni della qualità di stampa per tutti i processi di stampa successivi



NOTA: per le istruzioni Macintosh, vedere [Modifica delle impostazioni del driver della stampante per Macintosh a pagina 43](#).

Per Windows 2000:

1. Nella barra delle applicazioni di Windows, fare clic su **Start**, selezionare **Impostazioni** e fare clic su **Stampanti**.
2. Fare clic con il pulsante destro del mouse sull'icona del prodotto.
3. Fare clic su **Proprietà** o su **Preferenze stampa**.
4. Modificare le impostazioni e fare clic su **OK**.

Per Windows XP:

1. Nella barra delle applicazioni di Windows, fare clic su **Start**, selezionare **Pannello di controllo** e quindi fare clic su **Stampanti e fax**.
2. Fare clic con il pulsante destro del mouse sull'icona del prodotto.
3. Fare clic su **Proprietà** o su **Preferenze stampa**.
4. Modificare le impostazioni e fare clic su **OK**.

Per Windows Vista:

1. Nella barra delle applicazioni di Windows, fare clic su **Start**, **Pannello di controllo**, quindi su **Stampante in Hardware e suoni**.
2. Fare clic con il pulsante destro del mouse sull'icona del prodotto.
3. Fare clic su **Proprietà** o su **Preferenze stampa**.
4. Modificare le impostazioni e fare clic su **OK**.

Risoluzione dei problemi di connessione

Risoluzione dei problemi di connessione diretta

Se si verificano problemi di connessione quando il prodotto è collegato direttamente a un computer, eseguire le operazioni indicate di seguito:

1. Verificare che il cavo USB non sia più lungo di 2 metri (6 piedi).
2. Verificare che entrambe le estremità del cavo USB siano collegate.
3. Verificare che il cavo sia di tipo USB 2.0 Hi-Speed certificato.
4. Se l'errore persiste, utilizzare un altro cavo USB.

Problemi relativi alla rete

Verificare che il prodotto sia acceso e in linea.

Verificare gli elementi riportati di seguito per accertarsi che il prodotto sia pronto per la stampa.

1. Il prodotto è collegato e acceso?

Verificare che il prodotto sia collegato e acceso. Se il problema persiste, è possibile che il cavo di alimentazione, la sorgente di alimentazione o il prodotto siano difettosi.

2. La spia **Pronta** del prodotto è accesa?

Se la spia lampeggia, è possibile che sia necessario attendere il completamento del processo corrente.

3. Il display del pannello di controllo del prodotto è vuoto?

- Accertarsi che il prodotto sia acceso.
- Verificare che il prodotto sia installato correttamente.

4. Sul display del pannello di controllo del prodotto viene visualizzato un messaggio diverso da **Pronta**?

- Per un elenco completo dei messaggi del pannello di controllo e delle soluzioni da adottare, vedere la documentazione del prodotto.

Risoluzione dei problemi di comunicazione con la rete

Controllare i seguenti elementi per verificare che il prodotto comunichi con la rete. Queste informazioni presuppongono che sia stata stampata una pagina di configurazione di rete (vedere [Pagine di informazioni a pagina 190](#)).

1. Sono stati rilevati problemi fisici di collegamento tra la workstation o il file server e il prodotto?

Verificare che i cablaggi di rete, le connessioni e le configurazioni del router siano corretti. Verificare che la lunghezza del cavo di rete sia conforme alle specifiche.

2. I cavi di rete sono collegati correttamente?

Verificare che il prodotto sia collegato in rete mediante la porta e il cavo appropriati. Controllare ciascun collegamento per accertarsi che sia stabile ed eseguito nel punto giusto. Se il problema persiste, provare a utilizzare un cavo o una porta diversa sul ricetrasmittitore o sull'hub. Sul retro del prodotto, verificare che la spia di attività (ambra) e la spia relativa allo stato del collegamento (verde) accanto al connettore porta siano accese.

3. La velocità di collegamento e le impostazioni per la stampa fronte/retro sono configurate correttamente?

Hewlett-Packard consiglia di lasciare queste impostazioni in modalità automatica, che rappresenta l'impostazione predefinita.

4. È possibile eseguire il comando ping per l'indirizzo IP del prodotto?

Utilizzare il prompt dei comandi per eseguire il comando ping del prodotto dal computer. Ad esempio:

```
ping 192.168.45.39
```

Verificare che il comando ping visualizzi il tempo di andata e ritorno (RTT, Round-Trip-Time).

Se il comando ping ha esito positivo, verificare sul computer che la configurazione dell'indirizzo IP del prodotto sia corretta. Se la configurazione è corretta, eliminare e aggiungere nuovamente il prodotto.

Se il comando ping ha esito negativo, verificare che gli hub di rete siano attivi e che le impostazioni di rete, il prodotto e il computer siano configurati per la stessa rete.

5. Sono stati aggiunti programmi software alla rete?

Accertarsi che tali applicazioni siano compatibili e installate correttamente con i driver per stampante corretti.

6. Altre utenti sono in grado di stampare?

Il problema potrebbe essere limitato alla workstation. Controllare i driver di rete della workstation, i driver della stampante e il reindirizzamento.

7. Se altri utenti sono in grado di stampare, utilizzano lo stesso sistema operativo di rete?

Verificare che l'impostazione del sistema operativo di rete sia corretta.

8. Il protocollo è abilitato?

Controllare lo stato del protocollo nella pagina di configurazione di rete. Vedere [Pagine di informazioni a pagina 190](#). È inoltre possibile utilizzare il server Web incorporato o HP ToolboxFX per controllare lo stato di altri protocolli. Vedere [HP ToolboxFX a pagina 192](#).

Risoluzione dei problemi software

Risoluzione dei problemi comuni di Windows

Messaggio di errore:

"Errore di protezione OE"

"Spool32"

"Operazione non valida"

Causa	Soluzione
	Chiudere tutte le applicazioni, riavviare Windows e riprovare.
	Selezionare un diverso driver per la stampante. Se è stato selezionato il driver PCL 6, passare al driver PCL 5 o al driver di emulazione PostScript livello 3 HP. È possibile eseguire questa operazione da un programma software.
	Eliminare tutti i file temporanei dalla sottodirectory Temp. Individuare il nome della directory aprendo il file AUTOEXEC.BAT e cercando l'istruzione "Set Temp =". Il nome che segue l'istruzione è quello della directory Temp. Per impostazione predefinita, tale nome corrisponde a C:\TEMP, ma è possibile ridefinirlo.
	Per ulteriori informazioni sui messaggi di errore di Windows, consultare la documentazione di Microsoft Windows fornita con il computer.

Risoluzione dei problemi comuni con sistemi Macintosh

Tabella 15-2 Problemi relativi a Mac OS X v10.3 e Mac OS X v10.4

Il driver della stampante non è visualizzato nella Utility di configurazione stampante.

Causa	Soluzione
È possibile che il software del prodotto non sia installato o sia installato in modo errato.	Accertarsi che il file PPD si trovi nella seguente cartella sul disco rigido: <code>Library/Printers/PPDs/Contents/Resources/<lingua>.lproj</code> , in cui "<lingua>" rappresenta il codice formato da due lettere corrispondente alla lingua in uso. Se necessario, reinstallare il software. Per le relative istruzioni, consultare la Guida introduttiva.
Il file PPD (Postscript Printer Description) è danneggiato.	Eliminare il file PPD dalla seguente cartella del disco rigido: <code>Library/Printers/PPDs/Contents/Resources/<lingua>.lproj</code> , in cui "<lingua>" rappresenta il codice formato da due lettere corrispondente alla lingua in uso. Reinstallare il software. Per le relative istruzioni, consultare la Guida introduttiva.

Tabella 15-2 Problemi relativi a Mac OS X v10.3 e Mac OS X v10.4 (continuazione)

Il nome, l'indirizzo IP o il nome host "Bonjour" del prodotto non vengono visualizzati nella casella di riepilogo delle stampanti nella Utility di configurazione stampante.

Causa	Soluzione
È possibile che il prodotto non sia pronto.	Verificare che i cavi siano collegati correttamente e che il prodotto e la spia Pronto siano accesi. Se la connessione avviene tramite USB o hub Ethernet, provare a connettersi direttamente al computer o utilizzare una porta diversa.
Il nome, l'indirizzo IP o il nome host "Bonjour" del prodotto utilizzati sono errati.	Stampare una pagina di configurazione per verificare il nome, l'indirizzo IP o il nome host "Bonjour" del prodotto. Vedere Pagine di informazioni a pagina 190 . Verificare che il nome, l'indirizzo IP o il nome host "Bonjour" presenti nella pagina di configurazione corrispondano al nome, all'indirizzo IP o al nome host "Bonjour" del prodotto indicati nella Utility di configurazione stampante.
Il cavo di interfaccia potrebbe essere difettoso o di qualità scadente.	Sostituire il cavo di interfaccia. Utilizzare un cavo di alta qualità.

Un processo di stampa non è stato inviato al prodotto desiderato.

Causa	Soluzione
La coda di stampa potrebbe essersi interrotta.	Aprire la coda di stampa, quindi fare clic su Inizia stampa .
Il nome o l'indirizzo IP del prodotto utilizzato è errato. È possibile che il processo di stampa sia stato ricevuto da un altro prodotto con nome, indirizzo IP o nome host "Bonjour" uguale o simile.	Stampare una pagina di configurazione per verificare il nome, l'indirizzo IP o il nome host "Bonjour" del prodotto. Vedere Pagine di informazioni a pagina 190 . Verificare che il nome, l'indirizzo IP o il nome host "Bonjour" presenti nella pagina di configurazione corrispondano al nome, all'indirizzo IP o al nome host "Bonjour" del prodotto indicati nella Utility di configurazione stampante.

Un file PostScript (EPS) incapsulato non viene stampato con i font corretti.

Causa	Soluzione
Questo problema si verifica con determinati programmi.	<ul style="list-style-type: none">Prima di stampare, provare a scaricare sul prodotto i font contenuti nel file EPS.Inviare un file in formato ASCII piuttosto che una codifica binaria.

Non si riesce a stampare da una scheda USB di terze parti.

Causa	Soluzione
Questo errore si verifica quando il software per stampanti USB non è installato.	Quando si aggiunge una scheda USB di terze parti è necessario disporre del software di supporto Apple per schede USB. La versione più recente di questo software è disponibile sul sito Web di Apple.

Tabella 15-2 Problemi relativi a Mac OS X v10.3 e Mac OS X v10.4 (continuazione)

Il prodotto collegato mediante un cavo USB non viene visualizzato nella Utility di configurazione stampante Macintosh dopo aver selezionato il driver.

Causa	Soluzione
Il problema è causato da un componente hardware o software.	<p>Risoluzione dei problemi software</p> <ul style="list-style-type: none">● Controllare che il sistema Macintosh supporti l'interfaccia USB.● Verificare che sia utilizzato il sistema operativo Mac OS X v10.3 o Mac OS X v10.4.● Accertarsi che il computer Macintosh disponga del software USB appropriato di Apple. <p>Risoluzione dei problemi hardware</p> <ul style="list-style-type: none">● Verificare che il prodotto sia acceso.● Verificare che il cavo USB sia collegato correttamente.● Controllare che venga utilizzato il cavo USB ad alta velocità appropriato.● Accertarsi che non vi siano troppi dispositivi USB che assorbono energia dalla catena. Disconnettere tutti i dispositivi dalla catena e collegare il cavo direttamente alla porta USB sul computer host.● Verificare se più di due hub USB non alimentati sono collegati in sequenza. Disconnettere tutti i dispositivi in sequenza e collegare il cavo direttamente alla porta USB sul computer host. <p>NOTA: la tastiera iMac è un hub USB non alimentato.</p>

Risoluzione degli errori PostScript (PS)

Le situazioni riportate di seguito sono specifiche del linguaggio PS e possono verificarsi quando vengono utilizzati più linguaggi del prodotto.

 **NOTA:** per ricevere un messaggio visualizzato o stampato nel momento in cui si verificano gli errori PS, aprire la finestra di dialogo **Opzioni di stampa** e fare clic sulla selezione accanto alla sezione PS Errors (Errori PS). È inoltre possibile utilizzare il server Web incorporato.

Tabella 15-3 Errori PS

Problema	Causa	Soluzione
Il processo viene stampato con il font Courier (il carattere predefinito del prodotto) anziché con quello richiesto.	Non è stato scaricato il tipo di carattere desiderato. È possibile che sia stata cambiata l'impostazione del linguaggio per stampare un processo di tipo PCL appena prima della ricezione della richiesta di stampa in PS.	Scaricare il tipo di carattere desiderato e inviare nuovamente il processo di stampa. Verificare il tipo e la posizione del carattere. Scaricare il carattere sul prodotto, se possibile. Verificare se è possibile nella documentazione del software.
Viene stampata una pagina in formato Legal con margini ritagliati.	Processo di stampa troppo complesso.	È possibile che sia necessario stampare il processo a una velocità di 600 dpi, ridurre la complessità della pagina o installare più memoria.
Viene stampata una pagina di errori PS.	Il processo di stampa potrebbe non essere in formato PS.	Assicurarsi che il processo di stampa sia un processo PS. Verificare se il

Tabella 15-3 Errori PS (continuazione)

Problema	Causa	Soluzione
		programma software prevede l'invio di un file di configurazione o di intestazione PS al prodotto.
Errore di superamento limiti	Il processo di stampa è troppo complesso.	È possibile che sia necessario stampare il processo a una velocità di 600 dpi, ridurre la complessità della pagina o installare più memoria.
Errore VM	Errore del tipo di carattere	Selezionare tipi di caratteri scaricabili senza limiti dal driver per la stampante.
Controllo intervallo	Errore del tipo di carattere	Selezionare tipi di caratteri scaricabili senza limiti dal driver per la stampante.

Risoluzione dei problemi di scansione su e-mail

Indirizzo IP non trovato oppure impossibile risolvere il gateway.

Causa	Soluzione
DHCP potrebbe non avere configurato una voce DNS per il dispositivo.	Utilizzare l'indirizzo IP per il gateway SMTP oppure configurare manualmente l'indirizzo IP. Per assistenza, contattare l'amministratore di sistema. I problemi di connessione potrebbero essere causati da problemi di rete.

Il gateway SMTP non è valido. Immettere un gateway valido.

Causa	Soluzione
Il test del gateway SMTP non è riuscito durante l'installazione.	Il gateway o la porta SMTP specificato non è corretto. Contattare l'amministratore di sistema.

Impossibile connettersi al server SMTP.

Causa	Soluzione
La periferica non è in grado di risolvere il nome host del gateway SMTP.	Assicurarsi che il server del gateway SMTP stia operando correttamente. Utilizzare l'indirizzo IP oppure correggere la voce del server DNS. Per assistenza, contattare l'ISP o l'amministratore IT.

La connessione al server SMTP si è interrotta.

Causa	Soluzione
	Inviare nuovamente il messaggio e-mail. Contattare l'ISP o l'amministratore IT per assicurarsi che il gateway SMTP sia configurato in modo adeguato.

Per il server SMTP è necessaria l'autenticazione, ma questa funzione non è supportata dalla periferica.

Causa	Soluzione
Per il prodotto è necessario un gateway che non richiede l'autenticazione.	Il gateway SMTP che la periferica sta tentando di utilizzare richiede l'autenticazione. Utilizzare un altro server.

I messaggi e-mail non vengono inviati.

Causa	Soluzione
Alcuni server SMTP richiedono un indirizzo "Da:" valido come protezione dallo spam.	Immettere un indirizzo "Da:" valido nel server Web incorporato.

I messaggi e-mail non vengono inviati.

Causa	Soluzione
	Assicurarsi di avere immesso un valido indirizzo e-mail del destinatario. Verificare che il nome del gateway SMTP sia completo, valido e riconosciuto dall'ISP oppure che l'indirizzo IP sia valido. Verificare che la porta sia corretta per il gateway SMTP. Contattare il reparto IT oppure l'ISP per assicurarsi che le impostazioni del gateway SMTP siano corrette.

L'indirizzo e-mail non è valido. Immettere un indirizzo valido.

Causa	Soluzione
L'indirizzo e-mail del destinatario non è valido.	Immettere un indirizzo e-mail valido.

Viene visualizzato un messaggio che indica che si è verificato un errore durante l'invio del messaggio e-mail e che invita a riprovare l'invio.

Causa	Soluzione
	Inviare nuovamente il messaggio e-mail. Contattare l'ISP o l'amministratore IT per assicurarsi che il gateway SMTP sia configurato in modo adeguato.

L'allegato e-mail non viene stampato in modo nitido.

Causa	Soluzione
Modificare la risoluzione.	Portare la risoluzione di scansione fino a 300 prima di inviare il messaggio e-mail.

Le dimensioni del messaggio e-mail sono eccessive. Alcune pagine non sono state inviate.

Causa	Soluzione
Le dimensioni del messaggio e-mail sono eccessive.	Portare la risoluzione di scansione a 75 dpi prima di inviare il documento per e-mail.

L'immagine sembra tagliata.

Causa	Soluzione
Il prodotto non ha effettuato la scansione dell'intera pagina.	Modificare il formato della pagina da acquisire con uno più grande.

A Materiali di consumo e accessori

Ordinazione di componenti, accessori e materiali di consumo

Sono disponibili diversi metodi per l'ordinazione di componenti, materiali di consumo e accessori.

Ordinazione diretta da HP

È possibile ottenere gli elementi descritti di seguito direttamente da HP:

- **Pezzi di ricambio:** Per ordinare i pezzi di ricambio negli U.S.A. visitare www.hp.com/go/hpparts. In tutti gli altri paesi/regioni, contattare il centro di assistenza autorizzato HP locale.
- **Materiali di consumo e accessori:** per ordinare i materiali di consumo negli Stati Uniti, visitare il sito Web www.hp.com/support/CM2320series. Per ordinare i materiali di consumo negli altri paesi/regioni, visitare il sito Web www.hp.com/support/CM2320series. Per ordinare gli accessori, visitare il sito Web www.hp.com/support/CM2320series.

Ordinazione tramite centri di assistenza

Per ordinare componenti o accessori, rivolgersi a un servizio di assistenza autorizzato HP.

Ordinazione diretta tramite il software HP ToolboxFX

Il software HP ToolboxFX è uno strumento di gestione dei prodotti progettato per eseguire in modo semplice ed efficiente operazioni quali configurazione, controllo, ordinazione dei materiali di consumo, risoluzione dei problemi e aggiornamento dei prodotti. Per ulteriori informazioni sul software HP ToolboxFX, vedere [HP ToolboxFX a pagina 38](#).

Numeri di catalogo

Materiali d'uso

Nome del prodotto	Numero di catalogo
Cartuccia di stampa del nero	CC530A
Cartuccia di stampa ciano	CC531A
Cartuccia di stampa giallo	CC532A
Cartuccia di stampa magenta	CC533A

 **NOTA:** per informazioni sul rendimento delle cartucce, vedere il sito Web all'indirizzo www.hp.com/go/pageyield. Il rendimento effettivo dipende dall'uso specifico.

Memoria

Nome del prodotto	Descrizione	Numero di catalogo
Aggiornamenti della memoria (DIMM)	64 MB	C1887A
	128 MB	C9121A

Accessori di interfaccia e cavi

Nome del prodotto	Descrizione	Numero di catalogo
Cavo USB	Connettore periferica USB compatibile standard da 2 metri	C6518A
	Connettore periferica da 3 metri compatibile con USB	C6520A
Cavo del fax	Adattatore del cavo telefonico a due fili	8121-0811

Accessori per la gestione della carta

Nome del prodotto	Descrizione	Numero di catalogo
Vassoio opzionale 3	Vassoio di alimentazione da 250 fogli per formati standard.	Q3952A

Parti di ricambio sostituibili dall'utente

Nome del prodotto	Descrizione	Numero di catalogo
Tampone di separazione e rulli di prelievo	Sostituire queste parti quando il prodotto preleva più fogli o non preleva i supporti. L'utilizzo di carta diversa non consente di risolvere il problema.	Rivolgersi all'Assistenza clienti HP per ordinare le parti di ricambio.
Alimentatore automatico documenti (ADF)	Sostituire questa parte se l'ADF è danneggiato o non funziona correttamente.	Rivolgersi all'Assistenza clienti HP per ordinare le parti di ricambio.

B Servizio di assistenza e supporto

Dichiarazione di garanzia limitata Hewlett-Packard

PRODOTTO HP

HP Color LaserJet CM2320, CM2320nf e CM2320fxi

DURATA DELLA GARANZIA LIMITATA

Garanzia limitata di un anno

HP garantisce che l'hardware HP e gli accessori sono esenti da difetti nei materiali e nella lavorazione, dalla data di acquisto e per il periodo sopra indicato. Se eventuali difetti vengono notificati ad HP durante il periodo di garanzia, HP riparerà o sostituirà (a propria discrezione) il prodotto che dovesse rivelarsi difettoso. Il prodotto in sostituzione sarà fornito nuovo o come-nuovo.

HP garantisce che il software HP eseguirà le istruzioni di programmazione, per il periodo sopra indicato, e che, se installato e usato in modo corretto, sarà privo di difetti dovuti ai materiali e alla lavorazione. Se si avvisa HP della presenza di simili difetti entro il periodo di garanzia, HP sostituirà i supporti del software che, a causa di tali difetti, non eseguisse le istruzioni di programmazione.

HP non garantisce il funzionamento ininterrotto o esente da errori dei propri prodotti. Se HP non è in grado, entro un tempo ragionevole, di riparare o sostituire un prodotto difettoso come indicato dalla presente garanzia, il cliente potrà richiedere un rimborso totale del prezzo di acquisto dietro restituzione tempestiva del prodotto stesso.

I prodotti HP possono contenere parti rigenerate, equivalenti a parti nuove in quanto a prestazioni, oppure parti già soggette ad uso incidentale.

La garanzia non è valida in caso di difetti dovuti a: (a) manutenzione o calibratura impropria o inadeguata, (b) uso di software, interfacce, componenti o materiali non forniti da HP, (c) modifiche non autorizzate o uso improprio, (d) utilizzo in condizioni ambientali diverse da quelle consigliate per il prodotto in questione, (e) installazione e manutenzione improprie.

CONFORMEMENTE A QUANTO CONSENTITO DALLE LEGGI LOCALI, LE GARANZIE QUI RIPORTATE SONO LE UNICHE A DISPOSIZIONE DEL CLIENTE E HP NON CONCEDE ALTRE GARANZIE O CONDIZIONI, ESPRESSE O IMPLICITE, SCRITTE O VERBALI. HP NON OFFRE ALCUNA GARANZIA IMPLICITA DI COMMERCIALIZZABILITÀ, QUALITÀ E IDONEITÀ PER SCOPI SPECIFICI. Alcuni paesi/regioni, stati o province non consentono limitazioni di durata delle garanzie implicite; in tali casi, le suddette limitazioni o esclusioni potrebbero essere inapplicabili. Questa garanzia conferisce all'utente diritti legali specifici; tuttavia, le normative locali possono prevedere ulteriori diritti a seconda dei diversi paesi/regioni, stati o province. La garanzia limitata HP è valida in tutti i paesi/regioni o le località in cui è disponibile un servizio di assistenza HP per il prodotto e in cui tale prodotto è stato commercializzato. Il livello dei servizi di garanzia forniti varia a seconda degli standard locali. HP non altererà la forma e le funzionalità del prodotto per adattare il suo funzionamento al paese/regione per il quale non è stato predisposto a causa di limitazioni legali o di normativa.

CONFORMEMENTE A QUANTO CONSENTITO DALLE LEGGI LOCALI IN VIGORE, I PROVVEDIMENTI QUI RIPORTATI SONO GLI UNICI A DISPOSIZIONE DEL CLIENTE. FATTO SALVO QUANTO SOPRA SPECIFICATO, HP E I SUOI FORNITORI DECLINANO OGNI RESPONSABILITÀ PER PERDITA DI DATI O PER

DANNI DIRETTI, SPECIALI, ACCIDENTALI O CONSEQUENZIALI, COMPRESA LA PERDITA DI DATI O IL MANCATO PROFITTO, O PER ALTRO TIPO DI DANNI, BASATI SU CONTRATTO, ATTO ILLECITO O ALTRO. Alcuni paesi/regioni, stati o province non consentono l'esclusione o la limitazione dei danni accidentali o conseguenti; in tali casi, le suddette limitazioni o esclusioni potrebbero essere inapplicabili.

I TERMINI DELLA PRESENTE GARANZIA NON ESCLUDONO, LIMITANO O MODIFICANO, FATTA ECCEZIONE PER QUANTO SANCITO DALLE NORMATIVE VIGENTI, I DIRITTI SANCITI DALLE AUTORITÀ COMPETENTI IN MERITO ALLA COMMERCIALIZZAZIONE DEL PRESENTE PRODOTTO.

Servizio di garanzia CSR

Per ridurre il tempo previsto per la riparazione e consentire una maggiore flessibilità nella sostituzione dei componenti difettosi, i prodotti HP sono composti da molti componenti di tipo CSR (Customer Self Repair). Se durante la fase di prova si determina che la riparazione può essere eseguita tramite un componente CSR, tale componente verrà inviato per effettuare la sostituzione. Esistono due categorie di componenti CSR: 1) Componenti per i quali la riparazione a carico dell'utente è obbligatoria. Se si richiede la sostituzione di questi componenti ad HP, i costi di trasporto e di manodopera per il servizio verranno addebitati all'utente. 2) Componenti per i quali la riparazione a carico dell'utente è opzionale. Anche questi componenti possono essere riparati dall'utente. Se, tuttavia, l'utente richiede di sostituirli, il servizio non gli verrà addebitato per i prodotti coperti dalla garanzia specifica per il prodotto.

In base alla disponibilità dei componenti e all'area geografica, la spedizione avverrà entro il giorno lavorativo successivo. In base alla collocazione geografica, con un costo aggiuntivo è possibile usufruire del servizio di fornitura entro lo stesso giorno o entro quattro ore. In caso di necessità, è possibile contattare il Centro di assistenza tecnica HP per ricevere assistenza telefonica da parte di un tecnico. Nel materiale spedito con il componente CSR, viene specificato se il componente difettoso dovrà essere restituito. Se viene richiesta la restituzione, il componente difettoso dovrà essere inviato entro un periodo di tempo specifico, solitamente cinque (5) giorni lavorativi. Il componente difettoso deve essere restituito congiuntamente alla relativa documentazione inclusa nel materiale. Nel caso in cui HP non riceva il componente difettoso, il costo della sostituzione potrebbe essere addebitato all'utente. Nel caso di componenti CSR, HP sceglierà il mezzo più idoneo per la spedizione e ne sosterrà i costi.

Dichiarazione di garanzia limitata per le cartucce di stampa

HP garantisce che il prodotto sarà privo di difetti di materiali e di manodopera.

La garanzia non viene applicata a prodotti (a) rigenerati, ricostruiti o manomessi, (b) che presentano problemi risultanti dall'utilizzo non corretto o non conforme alle specifiche ambientali per la stampante, dalla conservazione impropria o (c) che presentano usura da utilizzo ordinario.

Per ottenere il servizio di garanzia, restituire il prodotto al punto di acquisto (fornendo per iscritto una descrizione del problema ed esempi di stampa) o contattare il servizio di assistenza clienti HP. HP deciderà se sostituire i prodotti difettosi o rimborsare il prezzo di acquisto.

FATTE SALVE LE DISPOSIZIONI PREVISTE DALLE NORMATIVE LOCALI, LA SUDETTA GARANZIA È ESCLUSIVA E PERTANTO NON VENGONO OFFERTE ALTRE GARANZIE SCRITTE O ORALI, ESPRESSE O IMPLICITE. IN PARTICOLARE HP NEGA LA VALIDITÀ DELLA GARANZIA IMPLICITA DI COMMERCIALIZZABILITÀ, QUALITÀ SODDISFACENTE E IDONEITÀ A SCOPI PARTICOLARI.

FATTE SALVE LE DISPOSIZIONI PREVISTE DALLE NORMATIVE LOCALI, HP NON SARÀ RESPONSABILE PER I DANNI DIRETTI, SPECIALI, INCIDENTALI, CONSEQUENZIALI (INCLUSA LA PERDITA DI PROFITTO O DATI) O ALTRI DANNI, BASATI SU CONTRATTO, TORTO O ALTRO.

FATTE SALVE LE DISPOSIZIONI PREVISTE DALLE NORMATIVE, I TERMINI DI GARANZIA CONTENUTI NELLA PRESENTE DICHIARAZIONE SONO DA CONSIDERARSI UN SUPPLEMENTO E NON ESCLUDONO, LIMITANO O MODIFICANO I DIRITTI LEGALI OBBLIGATORI APPLICABILI ALLA VENDITA DI QUESTO PRODOTTO ALL'UTENTE.

Assistenza clienti

Assistenza telefonica gratuita durante il periodo di validità della garanzia per il paese/regione di appartenenza

I numeri di telefono relativi al paese/regione di appartenenza sono reperibili nell'opuscolo incluso con il prodotto o all'indirizzo www.hp.com/support/.

Prendere nota del nome del prodotto, del numero di serie, della data di acquisto e della descrizione del problema e tenere queste informazioni a portata di mano.

Assistenza Internet 24 ore su 24

www.hp.com/support/CM2320series

Assistenza per prodotti utilizzati con computer Macintosh

www.hp.com/go/macosex

Download di utilità software, driver e informazioni in formato elettronico

www.hp.com/go/LJCM2320_software

Ordinazione di carta e materiali di consumo

www.hp.com/go/suresupply

Ordinazione di componenti e accessori HP originali

www.hp.com/buy/parts

Ordinazione di contratti di manutenzione o di assistenza HP aggiuntivi

www.hp.com/go/carepack

C Specifiche

In questa sezione vengono fornite le informazioni relative al prodotto indicate di seguito:

- [Specifiche fisiche](#)
- [Specifiche elettriche](#)
- [Consumo elettrico ed emissioni acustiche \(HP Color LaserJet CM2320, Modello fax HP Color LaserJet CM2320 MFP, Modello con scheda di memoria HP Color LaserJet CM2320 MFP\)](#)
- [Specifiche ambientali](#)
- [Specifiche relative alla carta e ai supporti di stampa](#)

Specifiche fisiche

Tabella C-1 Specifiche fisiche

Prodotto	Altezza	Profondità	Larghezza	Peso
HP Color LaserJet CM2320	532 mm	492 mm	497 mm	29,4 kg
Modello fax HP Color LaserJet CM2320 MFP	532 mm	492 mm	497 mm	31.1 kg
Modello con scheda di memoria HP Color LaserJet CM2320 MFP	532 mm	492 mm	497 mm	31.1 kg

Specifiche elettriche

△ **ATTENZIONE:** i requisiti di alimentazione variano a seconda del paese/regione in cui il prodotto viene venduto. Non convertire le tensioni di funzionamento, poiché questa operazione potrebbe danneggiare il prodotto e invalidarne la garanzia.

Tabella C-2 Specifiche elettriche

Elemento	modelli a 110-volt	Modelli da 230 volt
Requisiti di alimentazione	100 - 127 V CA (+/- 10%)	220 - 240 V CA (+/- 10%)
	60 Hz (+/- 3 Hz)	50 Hz (+/- 3 Hz)
Corrente adatta	6,0 A	3,0 A

Consumo elettrico ed emissioni acustiche (HP Color LaserJet CM2320, Modello fax HP Color LaserJet CM2320 MFP, Modello con scheda di memoria HP Color LaserJet CM2320 MFP)

Per informazioni aggiornate, visitare la pagina www.hp.com/go/cljcm2320mfp/regulatory.

Specifiche ambientali

Tabella C-3 Specifiche ambientali¹

	Installazione tipica (consigliata)	Operativa	Immagazzinaggio
Temperatura	Da 15 a 32,5 °C (59 - 90,5 °F)	Da 15° a 32,5° C (da 59° a 90,5° F)	Da -20 a 40 °C (-4 - 104 °F)
Umidità relativa	20 - 70%	15 - 80%	85% o meno

¹ I valori sono soggetti a modifiche.

Specifiche relative alla carta e ai supporti di stampa

Per informazioni sulla carta e sui supporti di stampa consentiti, vedere [Formati supportati di carta e di altri supporti di stampa a pagina 63](#).

D Informazioni sulle normative

Questa sezione contiene le seguenti informazioni sulle normative vigenti:

- [Norme FCC](#)
- [Supporto del prodotto mirato alla difesa dell'ambiente](#)
- [Ulteriori dichiarazioni per i prodotti di telecomunicazioni \(fax\)](#)
- [Dichiarazione di conformità](#)
- [Dichiarazioni specifiche dei vari paesi/regioni](#)

Norme FCC

Questa apparecchiatura è stata collaudata ed è risultata conforme ai limiti stabiliti per le periferiche digitali di Classe B, ai sensi della Parte 15 delle normative FCC. Questi limiti sono previsti per fornire ragionevole protezione contro interferenze dannose in un'installazione residenziale. Questa apparecchiatura genera, utilizza e può irradiare energia. Qualora non installata e utilizzata secondo le istruzioni, può causare interferenze dannose alle comunicazioni radio. Tuttavia, non vi è alcuna garanzia che una particolare installazione non provochi interferenza. Se questa attrezzatura causa interferenze dannose alla ricezione radio o televisiva, cosa determinabile spegnendo e riaccendendo l'attrezzatura, si incoraggia l'utente a provare a correggerle adottando una o più delle seguenti misure.

- Orientare diversamente o spostare l'antenna ricevente.
- Aumentare la distanza fra l'attrezzatura e il ricevitore.
- Collegare l'attrezzatura a una presa su un circuito diverso da quello in cui si trova il ricevitore.
- Consultare il rivenditore o un tecnico radio/TV specializzato.

 **NOTA:** le modifiche apportate alla stampante che non siano esplicitamente autorizzate dalla HP possono annullare la facoltà dell'utente di utilizzare l'apparecchio.

L'uso di un cavo di interfaccia schermato è necessario per la conformità ai limiti della Classe B della Parte 15 delle normative FCC.

Supporto del prodotto mirato alla difesa dell'ambiente

Protezione dell'ambiente

Hewlett-Packard Company è impegnata a fornire prodotti di alta qualità nel rispetto dell'ambiente. Questo prodotto è stato progettato con numerose caratteristiche in grado di ridurre al minimo l'impatto sull'ambiente.

Emissione di ozono

Questo prodotto non genera quantità consistenti di ozono (O₃).

Consumo energetico

Il consumo di energia diminuisce notevolmente in modalità Pronta per la stampa/Pausa, che consente di ridurre l'uso delle risorse naturali e i costi, pur mantenendo elevate le prestazioni della stampante. Per verificare la conformità di questo prodotto al programma ENERGY STAR®, consultare la scheda tecnica o la scheda delle specifiche del prodotto. I prodotti conformi sono elencati inoltre sul sito Web all'indirizzo:

<http://www.hp.com/hpinfo/globalcitizenship/environment/productdesign/ecolabels.html>

Uso della carta

La funzione di stampa fronte/retro automatica manuale/opzionale (stampa su 2 facciate) e la funzione di stampa N-up (più pagine stampate su un'unica pagina) possono ridurre l'uso della carta e il conseguente fabbisogno di risorse naturali.

Materiali in plastica

La maggior parte dei componenti in plastica di peso superiore a 25 g è provvista di contrassegni conformi agli standard internazionali che consentono di identificare e riciclare i materiali con maggiore facilità nel momento in cui la stampante deve essere sostituita.

Materiali di consumo HP LaserJet

Riciclare e restituire gratuitamente le cartucce di stampa per stampanti HP LaserJet è semplice con il programma HP Planet Partner. Le informazioni sul programma sono disponibili in più lingue e le istruzioni sono incluse in ogni nuova confezione di cartucce di stampa e di materiali di consumo per le stampanti HP LaserJet. Restituendo più cartucce esaurite insieme anziché individualmente si contribuisce maggiormente alla salvaguardia dell'ambiente.

HP si impegna a fornire prodotti e servizi innovativi e di alta qualità che rispettano l'ambiente dalla fase di progettazione e produzione, all'utilizzo da parte dei clienti fino al riciclaggio finale. Le cartucce di stampa HP LaserJet restituite nell'ambito del programma HP Planet Partners seguono un percorso di riciclaggio che prevede la separazione della plastica dal metallo e il loro recupero per destinarle alla produzione di nuovi prodotti, evitando così che milioni di tonnellate di materiale di scarto finiscano nelle discariche. Poiché questa cartuccia è destinata al riciclaggio e al riutilizzo per la produzione di nuovi materiali, non verrà restituita al cliente. HP ringrazia tutti i clienti che si impegnano per il rispetto dell'ambiente.

 **NOTA:** utilizzare l'etichetta fornita solo per restituire le cartucce di stampa HP LaserJet originali. Non utilizzare questa etichetta per cartucce a getto d'inchiostro HP, cartucce non HP, cartucce ricaricate o ricondizionate o per restituire prodotti in garanzia. Per informazioni sul riciclaggio delle cartucce a getto d'inchiostro HP, visitare il sito Web: <http://www.hp.com/recycle>.

Istruzioni per il riciclaggio e la restituzione

Stati Uniti e Portorico

L'etichetta allegata alla confezione della cartuccia del toner per stampanti HP LaserJet consente la restituzione per il riciclaggio di una o più cartucce di stampa HP LaserJet esaurite. Attenersi alle istruzioni riportate di seguito.

Restituzione di più cartucce (da due a otto)

1. Inserire ogni cartuccia di stampa HP LaserJet nella busta e confezione originale.
2. Legare insieme fino a otto confezioni singole utilizzando dello spago o nastro adesivo (fino a circa 30 kg).
3. Utilizzare una sola etichetta di spedizione prepagata.

OPPURE

1. Utilizzare un'altra scatola a piacimento o richiedere una scatola gratuita per il ritiro di grandi quantitativi sul sito Web: <http://www.hp.com/recycle> o telefonando al numero 1-800-340-2445 (per un massimo di otto cartucce di stampa HP LaserJet).
2. Utilizzare una sola etichetta di spedizione prepagata.

Restituzione di cartucce singole

1. Inserire la cartuccia di stampa HP LaserJet nella busta e confezione originale.
2. Applicare l'etichetta per la spedizione sul davanti della confezione.

Spedizione

Per restituire una cartuccia di stampa HP LaserJet, concordare il ritiro o la spedizione con UPS oppure portare il pacco al più vicino centro di raccolta UPS. Per informazioni sul centro di raccolta UPS più vicino, chiamare il numero 1-800-PICKUPS o visitare il sito Web: <http://www.ups.com>. Se le cartucce vengono restituite tramite il servizio postale degli Stati Uniti, concordare la spedizione con un corriere delle poste o portare il pacco presso un ufficio postale degli Stati Uniti. Per ulteriori informazioni o per ordinare altre etichette o scatole per la restituzione delle cartucce, visitare il sito Web: <http://www.hp.com/recycle> o chiamare il numero 1-800-340-2445. I ritiri prenotati presso UPS vengono fatturati alla normale tariffa di ritiro. Informazioni soggette a modifica senza preavviso.

Restituzioni fuori dagli Stati Uniti

Per partecipare al programma di riciclaggio e restituzione HP Planet Partners, è sufficiente seguire le istruzioni su come riciclare le cartucce riportate nella relativa Guida (contenuta all'interno della confezione della nuova cartuccia di stampa) o visitare il sito Web all'indirizzo: <http://www.hp.com/recycle>. Selezionare il proprio paese/regione per informazioni su come restituire i materiali di consumo per le stampanti HP LaserJet.

Carta

Questo prodotto supporta l'uso di carta riciclata conforme alle linee guida illustrate in *HP LaserJet Printer Family Print Media Guide* ed è in grado di funzionare con carta riciclata conforme allo standard EN12281:2002.

Limitazioni relative ai materiali

Questo prodotto HP non contiene mercurio aggiunto.

Questo prodotto HP contiene una batteria per cui potrebbe essere necessario lo smaltimento come rifiuto speciale. Le batterie contenute nei prodotti Hewlett-Packard o fornite dalla HP sono le seguenti:

HP Color LaserJet serie CM2320 MFP	
Tipo	Litio - Monofluoruro di carbonio
Peso	0,8 g
Ubicazione	Sulla scheda del formatter
Rimovibile dall'utente	No





廢電池請回收

Per informazioni sul riciclaggio, visitare il sito Web www.hp.com/recycle oppure contattare l'autorità locale competente o Electronics Industries Alliance all'indirizzo www.eiae.org.

Smaltimento dei rifiuti domestici nell'Unione Europea



Il presente simbolo riportato sul prodotto o sulla confezione indica che lo smaltimento del prodotto in questione deve essere effettuato separatamente dai rifiuti domestici. Lo smaltimento è responsabilità dell'utente, il quale è tenuto a riconsegnare il prodotto nel punto di raccolta stabilito per il riciclaggio delle apparecchiature elettroniche ed elettriche. Il riciclaggio e la raccolta separata dei prodotti contribuisce a una maggiore salvaguardia delle risorse naturali e assicura che le procedure di riciclaggio siano condotte in modo da preservare la salute delle persone e dell'ambiente. Per ulteriori informazioni sui centri di riciclaggio dei materiali, contattare l'ente locale preposto o il rivenditore del prodotto.



Material Safety Data Sheet (MSDS, Scheda tecnica di sicurezza)

La scheda di sicurezza dei materiali (MSDS, Material Safety Data Sheets) per materiali di consumo contenenti sostanze chimiche (ad esempio, il toner) è disponibile sul sito Web HP: www.hp.com/go/msds oppure www.hp.com/hpinfo/globalcitizenship/environment.

Ulteriori informazioni

Per ulteriori informazioni sugli argomenti ambientali:

- Scheda relativa al profilo ambientale di questo prodotto e di molti altri prodotti HP correlati
- Impegni HP in materia di rispetto dell'ambiente
- Sistema di gestione ambientale HP
- Programma di riciclaggio e restituzione dei prodotti HP
- Material Safety Data Sheet (Scheda tecnica di sicurezza)

Visitare il sito Web www.hp.com/go/environment o www.hp.com/hpinfo/globalcitizenship/environment.

Ulteriori dichiarazioni per i prodotti di telecomunicazioni (fax)

Dichiarazione UE per le telecomunicazioni

Questo prodotto è stato progettato per essere collegato alle reti PSTN analogiche dei paesi/regioni dell'Area Economica Europea (EEA). Soddisfa i requisiti della Direttiva 1999/5/EC (Allegato II) riguardante le apparecchiature radio e le apparecchiature terminali di telecomunicazione ed è contrassegnato dall'adeguato marchio di conformità CE. Per ulteriori informazioni, vedere la Dichiarazione di conformità rilasciata dal produttore in un'altra sezione del presente manuale. Tuttavia, a causa delle differenze esistenti fra le reti PSTN dei singoli paesi/regioni, non è possibile garantire il corretto funzionamento del prodotto in tutti i punti di terminazione PSTN. La compatibilità di rete dipende dalla selezione delle corrette impostazioni da parte del cliente per il collegamento alla rete PSTN. Attenersi alle istruzioni fornite nella Guida dell'utente. In caso di problemi di compatibilità di rete, contattare il rivenditore dell'apparecchiatura oppure l'help desk di Hewlett-Packard del paese/regione di utilizzo. Per il collegamento a un punto di terminazione PSTN, potrebbe essere necessario soddisfare ulteriori requisiti specificati dall'operatore PSTN locale.

Dichiarazioni sulle telecomunicazioni della Nuova Zelanda

La concessione di un Telepermit per un qualsiasi componente di un'apparecchiatura terminale indica unicamente che Telecom ha verificato che tale componente soddisfa le condizioni minime per la connessione alla rete. Non indica l'approvazione del prodotto dal parte di Telecom, né fornisce alcun tipo di garanzia. In particolare, non fornisce alcuna garanzia che il dispositivo funzionerà correttamente unitamente a un'altra apparecchiatura con Telepermit di diversa marca o modello, né sottintende che un qualsiasi prodotto sia compatibile con tutti i servizi di rete di Telecom.

Questa apparecchiatura potrebbe non trasferire correttamente una chiamata a un altro dispositivo connesso alla medesima rete.

Non è consentito impostare l'apparecchiatura per effettuare chiamate automatiche al servizio di emergenza "111" di Telecom.

Il presente prodotto non è stato sottoposto alla verifica della compatibilità con il servizio di suoneria differenziata FaxAbility per la Nuova Zelanda.

Telephone Consumer Protection Act (Stati Uniti)

Il Telephone Consumer Protection Act del 1991 proibisce a chiunque di utilizzare un computer o un qualsiasi altro dispositivo elettronico, inclusi i fax, per inviare messaggi a meno che tali messaggi non contengano chiaramente, nella parte superiore o inferiore di ciascuna pagina trasmessa o sulla prima pagina di trasmissione, la data e l'ora di invio e i dati identificativi della società, dell'ente o della persona che spedisce il messaggio e il numero di telefono del dispositivo di invio di tale società, ente o persona. Il numero di telefono fornito non può essere un numero 900 o qualsiasi altro numero la cui tariffa superi quelle normali per le telefonate urbane o interurbane.

Requisiti IC CS-03

Avviso: l'etichetta Industry Canada identifica le apparecchiature certificate. Tale certificazione indica che le apparecchiature soddisfano determinati requisiti di sicurezza, operativi e di protezione delle reti di telecomunicazioni, come indicato nei relativi documenti sui requisiti tecnici dei terminali. Il ministero non garantisce che le prestazioni delle apparecchiature saranno soddisfacenti. Prima di installare l'apparecchiatura, gli utenti sono tenuti ad assicurarsi che possa essere collegata agli impianti della locale società di telecomunicazioni. L'apparecchiatura deve inoltre essere installata con un metodo di collegamento accettabile. Il cliente deve essere consapevole del fatto che la conformità alle disposizioni sopra indicate potrebbe in alcuni casi incidere negativamente sulle prestazioni. Le riparazioni effettuate sulle apparecchiature certificate devono essere coordinate da un rappresentante designato dal fornitore. A causa delle eventuali riparazioni o modifiche apportate dall'utente all'apparecchiatura o dei malfunzionamenti della stessa, la società di telecomunicazioni potrebbe richiedere all'utente di scollegare l'apparecchiatura. Gli utenti sono tenuti ad assicurarsi, per la propria incolumità, che la messa a terra dell'alimentatore, delle linee telefoniche e del sistema di tubature interne in metallo, se presente, sia correttamente collegata. Questa precauzione può rivelarsi particolarmente importante nelle aree rurali.

△ **ATTENZIONE:** non effettuare personalmente tali collegamenti, ma contattare la società elettrica o un tecnico qualificato. Il numero REN (Ringer Equivalence Number) di questa periferica è 0.0.

Avviso: il numero REN (Ringer Equivalence Number) assegnato al terminale fornisce un'indicazione sul numero massimo di terminali che possono essere collegati a un'interfaccia telefonica. La terminazione di un'interfaccia può essere costituita da una qualsiasi combinazione di dispositivi. L'unico requisito da rispettare è che la somma del numero REN di tutti i dispositivi non sia superiore a cinque (5.0). Il codice di disposizione del collegamento (tipo di spinotto telefonico) standard per le apparecchiature con collegamenti diretti alla rete telefonica è CA11A.

Dichiarazione di conformità

HP Color LaserJet CM2320 MFP

Dichiarazione di conformità

in base a ISO/IEC 17050-1 e EN 17050-1

Nome del produttore: Hewlett-Packard Company DoC#: BOISB-0701-01-rel.1.0
Indirizzo del produttore: 11311 Chinden Boulevard,
Boise, Idaho 83714-1021, Stati Uniti

dichiara che il prodotto

Nome prodotto: HP Color LaserJet CM2320 periferica MFP
Numero di modello normativo²⁾ BOISB-0701-01
Opzioni prodotto: TUTTO
Cartucce di stampa: CC530A, CC531A, CC532A, CC533A

è conforme alle seguenti caratteristiche:

SICUREZZA: IEC 60950-1:2001 / EN60950-1: 2001 +A11
IEC 60825-1:1993 +A1 +A2 / EN 60825-1:1994 +A1 +A2 (Classe 1 per prodotti laser/LED)
GB4943-2001

EMC: CISPR22:2005/EN55022:2006 – Classe B¹⁾
EN 61000-3-2:2000 +A2
EN 61000-3-3:1995 + A1
EN 55024:1998 +A1 +A2
FCC Titolo 47 CFR, Parte 15 Classe B / ICES-003, Numero 4
GB9254-1998, GB17625.1-2003

Informazioni supplementari:

Il presente prodotto è conforme ai requisiti della direttiva EMC 2004/108/EC e della direttiva sui dispositivi a bassa tensione 2006/95/EC ed è contrassegnato dal marchio CE 

Questo dispositivo è conforme alla Parte 15 delle norme FCC. Il funzionamento è soggetto alle seguenti condizioni: (1) la periferica non deve causare interferenze dannose e (2) la periferica deve accettare le eventuali interferenze ricevute, incluse quelle che possono causare un funzionamento errato.

1) Il prodotto è stato collaudato in una configurazione tipica con sistemi di personal computer Hewlett-Packard.

2) Per motivi legali, questo prodotto è associato a un numero di modello normativo. Questo numero non deve essere confuso né con il nome né con i numeri del prodotto.

Boise, Idaho , Stati Uniti

Gennaio 2008

Solo per questioni inerenti la normativa:

Europa: L'ufficio vendite e assistenza Hewlett-Packard locale oppure Hewlett-Packard GmbH, Department HQ-TRE / Standards Europe., Herrenberger Straße 140, D-71034 Böblingen, Germania, (FAX: +49-7031-14-3143), <http://www.hp.com/go/certificates>

Stati Uniti: Product Regulations Manager, Hewlett-Packard Company,, PO Box 15, Mail Stop 160, Boise, Idaho 83707-0015, , (Tel.: 208-396-6000)

Modello fax HP LaserJet CM2320 / Modello con scheda di memoria CM2320

Dichiarazione di conformità

in base a ISO/IEC 17050-1 e EN 17050-1

Nome del produttore: Hewlett-Packard Company DoC#: BOISB-0701-02-rel.1.0
Indirizzo del produttore: 11311 Chinden Boulevard,
Boise, Idaho 83714-1021, Stati Uniti

dichiara che il prodotto

Nome del prodotto: HP Color LaserJet CM2320nf periferica MFP
HP Color LaserJet CM2320fxi periferica MFP
Accessori⁴⁾ BOISB-0704-00 (US-Modulo fax LIU)

Dichiarazione di conformità

in base a ISO/IEC 17050-1 e EN 17050-1

BOISB-0704-01 (EURO-Modulo fax LIU)

Numero di modello normativo²⁾

BOISB-0701-02

Opzioni del prodotto:

TUTTE

Cartucce di stampa:

CC530A, CC531A, CC532A, CC533A

è conforme alle seguenti caratteristiche:

SICUREZZA: IEC 60950-1:2001 / EN60950-1: 2001 +A11
IEC 60825-1:1993 +A1 +A2 / EN 60825-1:1994 +A1 +A2 (Classe 1 per prodotti laser/LED)
GB4943-2001

EMC: CISPR22:2005 / EN55022:2006 - Classe B¹⁾
EN 61000-3-2:2000 +A2
EN 61000-3-3:1995 + A1
EN 55024:1998 +A1 +A2
FCC Titolo 47 CFR, Parte 15 Classe B / ICES-003, Numero 4
GB9254-1998, GB17625.1-2003

TELECOMUNICAZIONI: ES 203 021; FCC Titolo 47 CFR, Parte 68³⁾

Informazioni supplementari:

Il presente prodotto è conforme ai requisiti della direttiva EMC 2004/108/EC, della direttiva sui dispositivi a bassa tensione 2006/95/EC e della direttiva R&TTE 1999/5/EC (Allegato II) ed è contrassegnato dal marchio CE 

Questo dispositivo è conforme alla Parte 15 delle norme FCC. Il funzionamento è soggetto alle seguenti condizioni: (1) la periferica non deve causare interferenze dannose e (2) la periferica deve accettare le eventuali interferenze ricevute, incluse quelle che possono causare un funzionamento errato.

1) Il prodotto è stato collaudato in una configurazione tipica con sistemi di personal computer Hewlett-Packard.

2) Per motivi legali, questo prodotto è associato a un numero di modello normativo. Questo numero non deve essere confuso né con il nome né con i numeri del prodotto.

3) Oltre agli standard sopra elencati, il prodotto è conforme alle normative sulle telecomunicazioni e agli altri standard specifici per i paesi/regioni di destinazione.

4.) Questo prodotto utilizza un modulo fax analogico accessorio i cui numeri di modello normativo sono: BOISB-0704-00 (US-LIU) o BOISB-0704-01 (EURO LIU), per soddisfare i requisiti normativi tecnici per i paesi/regioni in cui verrà venduto.

Boise, Idaho , Stati Uniti

Gennaio 2008

Solo per questioni inerenti la normativa:

Europa: L'ufficio vendite e assistenza Hewlett-Packard locale oppure Hewlett-Packard GmbH, Department HQ-TRE / Standards Europe,, Herrenberger Straße 140, D-71034 Böblingen, Germania, (FAX: +49-7031-14-3143), <http://www.hp.com/go/certificates>

Stati Uniti: Product Regulations Manager, Hewlett-Packard Company,, PO Box 15, Mail Stop 160, Boise, ID 83707-0015, , (Tel.: 208-396-6000)

Dichiarazioni specifiche dei vari paesi/regioni

Sicurezza dei prodotti laser

Il CDRH (Center for Devices and Radiological Health) della FDA (Food and Drug Administration) degli Stati Uniti ha introdotto alcune disposizioni per i dispositivi laser prodotti a partire dal 1 agosto 1976. I prodotti venduti negli Stati Uniti devono obbligatoriamente conformarsi a tali disposizioni. Questa periferica è certificata come prodotto laser di "Classe 1" ai sensi del Radiation Performance Standard Act del 1968 del DHHS (Department of Health and Human Services) degli Stati Uniti. Poiché le radiazioni emesse all'interno della periferica sono completamente isolate tramite alloggiamenti protettivi e coperchi esterni, i raggi laser non possono fuoriuscire durante il normale funzionamento della periferica.

⚠ **AVVERTENZA!** L'uso di impostazioni e procedure diverse da quelle indicate in questa Guida dell'utente possono provocare l'esposizione a radiazioni pericolose.

Norme DOC per il Canada

Complies with Canadian EMC Class B requirements.

« Conforme à la classe B des normes canadiennes de compatibilité électromagnétiques. « CEM ». »

Dichiarazione VCCI (Giappone)

この装置は、情報処理装置等電波障害自主規制協議会（VCCI）の基準に基づくクラスB情報技術装置です。この装置は、家庭環境で使用することを目的としていますが、この装置がラジオやテレビジョン受信機に近接して使用されると、受信障害を引き起こすことがあります。
取扱説明書に従って正しい取り扱いをして下さい。

Dichiarazione EMI (Corea)

B급 기기 (가정용 정보통신기기)

이 기기는 가정용으로 전자파적합등록을 한 기기로서
주거지역에서는 물론 모든지역에서 사용할 수 있습니다.

Dichiarazione sulla sicurezza dei prodotti laser per la Finlandia

Luokan 1 laserlaite

Klass 1 Laser Apparat

HP Color LaserJet CM2320, CM2320nf, CM2320fxi, laserkirjoitin on käyttäjän kannalta turvallinen luokan 1 laserlaite. Normaalisissa käytössä kirjoittimen suojakotelointi estää lasersäteen pääsyn laitteen ulkopuolelle. Laitteen turvallisuusluokka on määritetty standardin EN 60825-1 (1994) mukaisesti.

VAROITUS !

Laitteen käyttäminen muulla kuin käyttöohjeessa mainitulla tavalla saattaa altistaa käyttäjän turvallisuusluokan 1 ylittävälle näkymättömälle lasersäteilylle.

WARNING !

Om apparaten används på annat sätt än i bruksanvisning specificerats, kan användaren utsättas för osynlig laserstrålning, som överskrider gränsen för laserklass 1.

HUOLTO

HP Color LaserJet CM2320, CM2320nf, CM2320fxi - kirjoittimen sisällä ei ole käyttäjän huollettavissa olevia kohteita. Laitteen saa avata ja huoltaa ainoastaan sen huoltamiseen koulutettu henkilö. Tällaiseksi huoltotoimenpiteeksi ei katsota väriainekasetin vaihtamista, paperiradan puhdistusta tai muita käyttäjän käsikirjassa lueteltuja, käyttäjän tehtäväksi tarkoitettuja ylläpitotoimia, jotka voidaan suorittaa ilman erikoistyökaluja.

VARO !

Mikäli kirjoittimen suojakotelo avataan, olet alttiina näkymättömälle lasersäteilylle laitteen ollessa toiminnassa. Älä katso säteeseen.

VARNING !

Om laserprinterns skyddshölje öppnas då apparaten är i funktion, utsätts användaren för osynlig laserstrålning. Betrakta ej strålen. Tiedot laitteessa käytettävän laserdiodin säteilyominaisuuksista: Aallonpituus 775-795 nm Teho 5 m W Luokan 3B laser.

Dichiarazione EMI (Taiwan)

警告使用者：

這是甲類的資訊產品，在居住的環境中使用時，可能會造成射頻干擾，在這種情況下，使用者會被要求採取某些適當的對策。

Tabella delle sostanze (Cina)

根据中国电子信息产品污染控制管理办法的要求而出台

Tabella D-1 有毒有害物质表

部件名称	有毒有害物质和元素					
	铅 (Pb)	汞 (Hg)	镉 (Cd)	六价铬 (Cr(VI))	多溴联苯 (PBB)	多溴二苯醚 (PBDE)
打印引擎	X	O	X	X	O	O
复印机组件	X	O	O	O	O	O
控制面板	O	O	O	O	O	O
塑料外壳	O	O	O	O	O	O
格式化板组件	X	O	O	O	O	O
碳粉盒	X	O	O	O	O	O

O:表示在此部件所用的所有同类材料中，所含的此有毒或有害物质均低于 SJ/T11363-2006 的限制要求。

X:表示在此部件所用的所有同类材料中，至少一种所含的此有毒或有害物质高于 SJ/T11363-2006 的限制要求。

 **NOTA:** 引用的“环保使用期限”是根据在正常温度和湿度条件下操作使用产品而确定的。

Indice analitico

A

Accessori
 numeri di catalogo 276
 ordinazione 275
accessori
 ordinazione 275
Adattamento documenti
 copia 89
 Windows 80
ADF
 caricamento per la
 scansione 112
 formati pagina supportati 172
 inceppamenti 240
 numero di catalogo 277
 posizione 5
Aggiornamenti firmware 221
Aggiunta
 destinazioni di scansione
 (Windows) 115
Alimentatore automatico di
 documenti (ADF)
 formati pagina supportati 172
Alimentatore automatico documenti
 (ADF)
 capacità 86
 caricamento per la copia 86
 inceppamenti 240
 numero di catalogo 277
 posizione 5
Alimentazione
 requisiti 286
Ambiente operativo,
 specifiche 287
Annullamento
 fax 148
 processi di copia 88
 processi di scansione 120
 processo di stampa 78

Assistenza
 in linea 81
 numeri di catalogo 276
Assistenza clienti
 in linea 283
Assistenza clienti HP 283
Assistenza in linea 283
Assistenza tecnica
 in linea 283
Avvisi, impostazione 193

B

bande, risoluzione dei
 problemi 246
Batterie fornite 292
Blocco dei fax 146

C

Calibrazione del colore 200
caratteri, risoluzione dei
 problemi 247
Caratteristiche
 prodotto 3
Caricamento dei supporti
 vassoio 2 69
 vassoio 3 opzionale 69
Caricamento supporti
 vassoio 1 68
Carta
 ADF, formati supportati 172
 copertine, uso di carta
 diversa 79
 formati supportati 63
 formato personalizzato,
 impostazioni Macintosh 45
 formato personalizzato,
 selezione 79
 formato, modifica 94
 formato, selezione 79
 impostazioni di copia 93

impostazioni di HP
 ToolboxFX 200
impostazioni di riduzione
 automatica fax 145
impostazioni predefinite 199
inceppamenti 233
pagine per foglio 46
prima e ultima pagina, uso di
 carta diversa 79
prima pagina 45
risoluzione dei problemi 250
tipo, modifica 94
tipo, selezione 79
carta
 arricciato, risoluzione dei
 problemi 248
 grinzosa 248
Carta intestata, caricamento 81
carta ondulata, risoluzione dei
 problemi 248
Cartella, scansione 116
Cartucce
 conservazione 207
 numeri di catalogo 276
 riciclaggio 208
 servizio telefonico HP per la
 denuncia di frodi 207
 sostituzione 208
 stato, verifica 206
 stato, visualizzazione con HP
 Toolbox FX 193
Cartucce di stampa
 conservazione 207
 garanzia 282
 numeri di catalogo 276
 riciclaggio 208, 291
 rilascio sportello, posizione 5
 servizio telefonico HP per la
 denuncia di frodi 207

- stato, Macintosh 48
 - stato, verifica 206
 - stato, visualizzazione con HP Toolbox FX 193
 - Cartucce di toner. *Vedere* Cartucce di stampa
 - Caselle ID chiamate, collegamento 130
 - Cattura 105
 - Cavi
 - numeri di catalogo 276
 - USB, risoluzione dei problemi 253
 - chiara
 - stampa sbiadita, risoluzione dei problemi 245
 - Codici di fatturazione, fax uso 141
 - Collegamenti 79
 - Colore
 - calibrazione 200
 - Controllo margine 105
 - gestione 104
 - grigi neutri 105
 - HP ImageREt 3600 108
 - impostazioni di scansione 122
 - opzioni toni medi 104
 - regolazione 104
 - risoluzione dei problemi 249
 - sRGB 105, 108
 - stampa in scala di grigi 104
 - stampa rispetto a visualizzazione sul monitor 106
 - tavolozza di Microsoft Office Basic Colors 106
 - Colore, impostazioni di scansione 121
 - Colori
 - corrispondenza 106
 - Confronto, modelli del prodotto 1
 - Conservazione
 - cartucce di stampa 207
 - specifiche ambientali 287
 - Contrasto
 - densità di stampa 200
 - Controllo margine 105
 - Coperchio, pulizia 218
 - Copia
 - annullamento 88
 - bordo a bordo 93
 - caricamento dell'ADF 86
 - caricamento scanner a superficie piana 87
 - contrasto, regolazione 92
 - da uno a due lati 99
 - dimensione, risoluzione dei problemi 258
 - due lati a due lati 100
 - fascicolazione 90
 - formati dei supporti 93
 - foto 97
 - fronte/retro 99
 - fronte/retro, manuale 101
 - fronte/retro, modifica 100
 - impostazioni chiaro/scuro 92
 - impostazioni supporti 93
 - ingrandimento 89
 - libri 95
 - menu di impostazione 12
 - modifica numero predefinito 88
 - originali con formati combinati 98
 - più copie 88
 - qualità, regolazione 91
 - qualità, risoluzione dei problemi 254
 - riduzione 89
 - ripristino impostazioni predefinite 95
 - risoluzione dei problemi 258
 - supporti, risoluzione dei problemi 256
 - tipi di supporto 93
 - tocco singolo 88
 - Copia fronte/retro 99
 - Copia, dimensione
 - risoluzione dei problemi 258
 - Copie chiare 256
 - Copie di formato personalizzato 89
 - Copie scure 256
 - Copie vuote, risoluzione dei problemi 258
 - Copie, numero di
 - Windows 81
 - Corrispondenza dei colori 106
 - Cucitrice
 - posizione 5
- D**
- Data fax, impostazione pannello di controllo 131
 - Destinazioni Scans. a dest., impostazione 115
 - Dichiarazione EMI per la Corea 298
 - Dichiarazione EMI per Taiwan 299
 - Dichiarazione sulla sicurezza dei prodotti laser per la Finlandia 298
 - Dichiarazione UE per le telecomunicazioni 294
 - Dichiarazione VCCI per il Giappone 298
 - Dichiarazioni sulla sicurezza 298
 - Dichiarazioni sulla sicurezza laser 298
 - Dichiarazioni sulle telecomunicazioni della Nuova Zelanda 295
 - difetti ripetuti, risoluzione dei problemi 249
 - Dimensioni
 - supporti 63
 - Disinstallazione, software Macintosh 44
 - Dpi (punti per pollice)
 - fax 139, 140
 - specifiche 3
 - Driver
 - collegamenti (Windows) 79
 - impostazioni 34, 35, 42, 43
 - impostazioni di Macintosh 45
 - Macintosh, risoluzione dei problemi 268
 - preimpostazioni (Macintosh) 45
 - specifiche 3
 - universale 32
 - Windows, apertura 79
 - driver
 - supportati 31
 - Driver di emulazione PS 31
 - Driver di stampa universale 32
 - Driver di stampa universale HP 32

- Driver PCL
 - universale 32
- Driver stampante
 - Macintosh, risoluzione dei problemi 268
 - specifiche 3
- E**
- E-mail
 - impostazione degli avvisi in HP ToolboxFX 194
- Eliminazione dei fax dalla memoria 149
- Errore di protezione OE 268
- Errori Operazione non valida 268
- Errori Spool32 268
- Errori, PostScript 270
- EWS (Embedded Web Server, Server Web incorporato)
 - funzioni 203
- F**
- Fascicolazione copie 90
- Fax
 - annullamento 148
 - blocco 146
 - codici di fatturazione 141
 - correzione errori 171
 - eliminazione dalla memoria 149
 - gruppi ad hoc 154
 - impostazione formato vetro 140
 - impostazione V.34 172
 - impostazioni contrasto 139
 - impostazioni di rilevamento del segnale di linea 138
 - impostazioni di
 - riselezione 138
 - impostazioni predefinite di fabbrica, ripristino 227
 - impostazioni volume 137
 - inceppamenti, risoluzione dei problemi 233
 - inoltro 143
 - invio da un telefono 160
 - invio dal software 158
 - invio differito 161
 - invio mediante selezione rapida 156
- messaggi di errore 166
- modalità di risposta 16, 143
- pause, inserimento 134
- polling 136
- prefissi di selezione 137
- Rapporti 26
- registro di invio 198
- registro di ricezione 198
- report errori, stampa 170
- report, risoluzione dei problemi 177
- report, stampa 168
- ricezione al rilevamento dei segnali 163
- ricezione mediante telefono interno 146
- riduzione automatica 145
- riselezione manuale 155
- risoluzione 139, 140
- risoluzione dei problemi di invio 172
- risoluzione dei problemi di ricezione 174
- ristampa dalla memoria 162
- selezione di gruppo 157
- selezione manuale 153
- selezione, a toni o a impulsi 141
- selezioni rapide 156
- sicurezza, protezione con password 205
- sicurezza, ricezione privata 205
- squilli alla risposta 142
- timbro di ricezione 145
- tipi di squillo 144
- tipo di suoneria 16
- Fax elettronici
 - invio 158
- File EPS, risoluzione dei problemi 269
- File, scansione
 - Macintosh 49
- Filigrane
 - Windows 80
- Font
 - selezione 75
 - stampa elenchi 190
- Formati, supporti
 - impostazione Adatta a pagina, fax 145
- Formato 286
- Formato, copia
 - riduzione o ingrandimento 89
- Foto
 - copia 97
 - scansione 125
 - scansione, risoluzione dei problemi 259
 - schede di memoria, inserimento 180
 - stampa di un foglio di miniature 186
 - stampa direttamente dalla scheda di memoria 184
- Funzioni di accessibilità 4
- Fusore
 - fax 228
 - inceppamenti, rimozione 237
- G**
- Garanzia
 - cartucce di stampa 282
 - CSR (Customer self repair) 281
 - prodotto 279
- Grigi neutri 105
- grinze, risoluzione dei problemi 248
- Gruppi ad hoc, invio di fax 154
- H**
- HP Director
 - scansione da (Macintosh) 48
- HP ImageREt 3600 108
- HP Toolbox FX
 - scheda Stato 193
- HP ToolboxFX
 - apertura 192
 - impostazioni di densità 200
 - Password, scheda 201
 - Salva/Ripristina, scheda 201
 - scheda Fax 196
 - scheda Guida 198
 - Scheda Impostazioni del sistema 199
 - scheda Impostazioni di rete 202

- scheda Impostazioni di stampa 201
- scheda Informazioni sul prodotto 195
- stato materiali di consumo, verifica 206
- tavolozza di Microsoft Office Basic Colors, stampa 106
- HP Web Jetadmin 38, 204

I

- ImageREt 3600 108
- Immagini
 - copia, risoluzione dei problemi 254
 - stampa, risoluzione dei problemi 245, 264
- Impostazione Adatta a pagina, fax 145
- Impostazione contrasto copia 92
- Impostazione correzione errori, fax 171
- Impostazione del formato vetro 140
- Impostazione squilli alla risposta 142
- Impostazione V.34 172
- Impostazioni
 - Colore 108
 - driver 35, 43
 - HP ToolboxFX 199
 - pagina di configurazione 57
 - pagina di configurazione di rete 57
 - predefinite di fabbrica, ripristino 227
 - preimpostazioni del driver (Macintosh) 45
 - priorità 34, 42
 - stampa in rete 56
- Impostazioni avanzate Fax 17
- Impostazioni contrasto fax 139
- Impostazioni del driver Macintosh
 - filigrane 46
 - formato carta personalizzato 45
 - scheda Servizi 48

- Impostazioni di densità 200
- Impostazioni di differenziazione degli squilli 144
- Impostazioni di riduzione automatica, fax 145
- Impostazioni di rilevamento del segnale di linea 138
- Impostazioni di velocità del collegamento 59
- Impostazioni formato carta personalizzato
 - Macintosh 45
- Impostazioni PCL, HP ToolboxFX 201
- Impostazioni PostScript, HP ToolboxFX 202
- Impostazioni predefinite
 - modifica, scheda di memoria 183
- Impostazioni predefinite di fabbrica, ripristino 227
- Impostazioni predefinite, ripristino 227
- Impostazioni protocollo, fax 172
- Impostazioni rapide 79
- Impostazioni RGB 105, 108
- Impostazioni sRGB 105, 108
- Inceppamenti
 - ADF, eliminazione 240
 - cause 233
 - come evitare 243
 - fax, eliminazione 240
 - individuazione 234
 - percorso carta, pulizia 237
 - scomparto di uscita, eliminazione 237
- Indicazioni
 - carta speciale 66
 - supporti di stampa speciali 66
- Indice foto 179
- Indirizzo IP
 - configurazione automatica 58
 - configurazione manuale 58
 - Macintosh, risoluzione dei problemi 269
 - protocolli supportati 54
- Ingrandimento documenti copia 89
- Inoltro dei fax 143

- Inserimento scheda di memoria 179
- Installazione
 - software Macintosh per collegamenti diretti 43
 - software Macintosh per le reti 43
 - software Windows 36
- Installazione, software tipi (Windows) 36
- Interruttore di accensione, posizione 5
- Interruttore di accensione/spegnimento, posizione 5
- Intestazione fax, impostazione pannello di controllo 131
- Invio di fax
 - annullamento 148
 - codici di fatturazione 141
 - da un telefono a valle 160
 - dal software 158
 - differito 161
 - gruppi ad hoc 154
 - inoltro 143
 - registro, HP ToolboxFX 198
 - report errori, stampa 170
 - risoluzione dei problemi 172
 - selezione di gruppo 157
 - selezione manuale 153
 - selezione rapida 156
- invio di fax
 - da un computer (Macintosh) 49
- Invio differito di fax 161

J

- Jetadmin, HP Web 38, 204

L

- Lentezza, risoluzione dei problemi
 - funzioni del fax 177
 - scansione 261
- Libri
 - scansione 123
- libri
 - Copia 95
- Linee esterne
 - pause, inserimento 134
 - prefissi di selezione 137

Linee, risoluzione dei problemi
 scansioni 262

Linux 40

Log eventi 193

Log, fax
 errori 170
 stampa 168

Luminosità
 contrasto fax 139

M

macchie, risoluzione dei
 problemi 245

Macintosh
 assistenza 283
 driver, risoluzione dei
 problemi 268
 impostazioni del driver 45
 impostazioni di stampa 43
 impostazioni driver 43
 installazione del sistema di
 stampa per collegamenti
 diretti 43
 installazione del sistema di
 stampa per le reti 43
 invio di fax 49, 158
 problemi, risoluzione 268
 ridimensionamento dei
 documenti 45
 rimozione del software 44
 scansione da HP Director 48
 scansione in posta
 elettronica 49
 scansione pagina per
 pagina 48
 scansione su file 49
 scheda USB, risoluzione dei
 problemi 269
 sistemi operativi supportati 42

mappa dei menu
 stampa 191

Material Safety Data Sheet (MSDS,
 Scheda tecnica di
 sicurezza) 293

Materiali di consumo
 memorizzazione 207
 ordinazione 275
 pagina di stato, stampa 190
 riciclaggio 208, 291

servizio telefonico HP per la
 denuncia di frodi 207
 sostituzione cartucce di
 stampa 208
 stato, verifica 206
 stato, visualizzazione con HP
 Toolbox FX 193

materiali di consumo
 ordinazione 275

Materiali, limitazioni 292

Memoria
 eliminazione dei fax 149
 installazione 212
 numeri di catalogo 276
 ristampa di fax 162

memoria
 messaggi di errore 232

Menu
 Assistenza 21
 Config. rete 22
 Config. sistema 19
 copia 27
 Fax 24
 Foto 27
 Impost. copia 12
 Imposta fax 15
 Impostaz. foto 15
 pannello di controllo,
 accesso 12
 Report 14

Menu Assistenza 21

Menu Config. rete 22

Menu Config. sistema 19

Menu Copia 27

Menu Fax 24

Menu Foto 27

Menu Impostaz. foto 15

messaggi
 Pannello di controllo 228

messaggi di errore
 Pannello di controllo 228

Messaggi di errore, fax 164

Microsoft Word, invio di fax 159

Miniature, foto 186

Modalità carta intestata
 alternativa 81

Modalità di risposta,
 impostazione 143

Modelli
 confronto 1

Modem, collegamento 129

modifica delle impostazioni
 predefinite della scheda di
 memoria 183

Moduli DIMM
 aggiunta 212
 numeri di catalogo 276

N

Norme DOC per il Canada 298

Numeri di catalogo
 cavi 276
 materiali d'uso 276
 memoria 276
 parti sostituibili dall'utente 277
 vassoi 276

numeri di catalogo 276

Numeri di telefono
 frodi, servizio telefonico HP per
 la denuncia 207
 servizio telefonico HP per la
 denuncia di frodi 207

Numero di copie, modifica 88

O

Opzioni di stampa avanzate
 Windows 81

Ora fax, impostazione
 pannello di controllo 131

ordinazione
 materiali di consumo e
 accessori 275

Ordinazione dei materiali di
 consumo
 siti Web 275

Ordinazione di materiali d'uso e
 accessori 276

Ordine delle pagine, modifica 81

Orientamento
 impostazione, Windows 80

Orientamento orizzontale
 impostazione, Windows 80

Orientamento verticale
 impostazione, Windows 80

P

Pag. dimostr., stampa 190

Pagina di configurazione
 stampa 190

Pagina di configurazione di
 rete 57

- Pagina utilizzo, stampa 191
 - Pagine
 - arricciature eccessive 251
 - errata alimentazione 251
 - incline 251
 - non stampate 253
 - vuote 252
 - pagine
 - incline 248
 - Pagine di copertina 45, 79
 - Pagine di informazioni
 - configurazione 57
 - configurazione di rete 57
 - Pagine inclinate 251
 - pagine inclinate 248
 - Pagine non allineate 251
 - pagine non allineate 248
 - Pagine per foglio
 - Windows 80
 - Pagine vuote
 - risoluzione dei problemi 252
 - Pannello di controllo
 - impostazioni 34, 42
 - impostazioni di sistema di HP ToolboxFX 201
 - menu 12
 - messaggi, risoluzione dei problemi 228
 - pagina di pulizia, stampa 214
 - stato materiali di consumo, verifica 206
 - parti di ricambio 276
 - Parti sostituibili dall'utente 277
 - parti sostitutive e materiali di consumo 276
 - Password di protezione 205
 - Password, scheda, HP ToolboxFX 201
 - Pause, inserimento 134
 - Percorso carta
 - inceppamenti, rimozione 237
 - Peso 286
 - pieghe, risoluzione dei problemi 248
 - Più pagine per foglio
 - Windows 80
 - Pixel per pollice (ppi), risoluzione della scansione 121
 - Polling dei fax 136
 - Polling periferica 201
 - Porta di rete
 - impostazione 56
 - posizione 7
 - Porta USB
 - installazione Macintosh 43
 - risoluzione dei problemi 253
 - risoluzione dei problemi Macintosh 269
 - tipo incluso 3
 - Porte
 - cavi, ordinazione 276
 - posizione 7
 - risoluzione dei problemi Macintosh 269
 - tipi inclusi 3
 - Porte di interfaccia
 - cavi, ordinazione 276
 - posizione 7
 - tipi inclusi 3
 - Porte fax, posizione 7
 - Posta elettronica, impostazione di avvisi 193
 - Posta elettronica, scansione
 - impostazioni della risoluzione 122
 - Macintosh 49
 - posta elettronica, scansione Windows 116
 - PostScript, errori 270
 - PPD, Macintosh 268
 - ppi (pixels per pollice), risoluzione della scansione 121
 - Prefissi, selezione 137
 - Preimpostazioni (Macintosh) 45
 - Prima pagina
 - uso di carta diversa 45
 - Priorità, impostazioni 34, 42
 - Problemi di alimentazione, risoluzione dei problemi 252
 - Processo di stampa
 - annullamento 78
 - Prodotti terminati, smaltimento 292
 - Prodotto
 - confronto tra modelli 1
 - Prodotto privo di mercurio 292
 - Programma di gestione per la tutela dell'ambiente 290
 - Protocolli, reti 54
 - Pulizia
 - alimentatore automatico documenti 216
 - parte interna coperchio 218
 - percorso carta 214
 - striscia dello scanner 219, 220
 - superficie esterna 221
 - vetro 122, 221
 - vetro dello scanner 92, 219
 - Punti per pollice (dpi)
 - fax 139, 140
 - scansione 121
 - specifiche 3
 - punti per pollice (dpi)
 - HP ImageREt 3600 108
 - invio di fax 17
 - punti, risoluzione dei problemi 245
 - puntini, risoluzione dei problemi 245
- Q**
- Qualità
 - copia, risoluzione dei problemi 254
 - HP ImageREt 3600 108
 - impostazioni di copia 91
 - impostazioni di HP ToolboxFX 200
 - impostazioni di stampa (Macintosh) 45
 - impostazioni di stampa (Windows) 265
 - scansioni, risoluzione dei problemi 259, 262
 - stampa, risoluzione dei problemi 245, 264
 - Qualità delle immagini
 - HP ImageREt 3600 108
 - scansioni, risoluzione dei problemi 262
 - qualità delle immagini
 - scansioni, risoluzione dei problemi 259
 - Qualità di stampa
 - copia, risoluzione dei problemi 254
 - HP ImageREt 3600 108

- impostazioni di HP ToolboxFX 200
 - risoluzione dei problemi 245, 264
 - scansioni, risoluzione dei problemi 259, 262
- Qualità immagine
 - impostazioni di HP ToolboxFX 200
- Qualità output
 - HP ImageREt 3600 108
 - impostazioni di HP ToolboxFX 200
- R**
- Rapporti
 - Elenco di font PCL 15
 - Elenco di font PCL 6 15
 - Elenco font PS 15
 - Fax 26
 - mappa dei menu 14, 191
 - Pagina dei materiali di consumo 14
 - Pagina di configurazione 14
 - Pagina dimostrativa 14
 - Pagina servizi 15
 - Pagina utilizzo 15
 - rapporto rete 15
- Registri, fax
 - risoluzione dei problemi 177
- Registro delle attività, fax
 - risoluzione dei problemi 177
- Report
 - Pag. dimostr. 190
 - pagina di configurazione 190
 - pagina di stato materiali di consumo 190
 - Pagina utilizzo 191
 - Report rete 191
- Report delle chiamate, fax
 - risoluzione dei problemi 177
- Report errori, fax
 - stampa 170
- Report fax, stampa 26
- Report rete, stampa 191
- Report, fax
 - errori 170
 - risoluzione dei problemi 177
 - stampa 168
- Report, prodotto
 - pagina di configurazione 57
 - pagina di configurazione di rete 57
- Requisiti IC CS-03 295
- Requisiti relativi alla tensione elettrica 286
- Rete
 - configurazione 22, 51
 - configurazione indirizzo IP 58
 - impostazione velocità collegamento 59
 - polling periferica 201
 - protocolli supportati 54
 - rilevamento prodotto 54
 - risoluzione dei problemi 266
 - sistemi operativi supportati 52
- Reti
 - HP Web Jetadmin 204
 - installazione Macintosh 43
- Ricezione di fax
 - al rilevamento dei segnali 163
 - blocco 146
 - da telefoni interni 146
 - impostazione timbro di ricezione 145
 - impostazioni di riduzione automatica 145
 - impostazioni squilli alla risposta 142
 - modalità di risposta, impostazione 143
 - polling 136
 - risoluzione dei problemi 174
 - ristampa 162
 - tipi di squillo, impostazioni 144
- Ricezione fax
 - registro, HP ToolboxFX 198
 - report errori, stampa 170
- Ricezione privata 205
- Riciclaggio
 - informazioni sul programma di riciclaggio e restituzione dei materiali di consumo HP 291
- Riciclaggio dei materiali di consumo 208
- Ridimensionamento dei documenti Macintosh 45
- Ridimensionamento documenti
 - copia 89
 - Windows 80
- Ridimensionamento, documenti Macintosh 45
- Riduzione documenti
 - copia 89
- righe verticali, risoluzione dei problemi 246
- Righe, risoluzione dei problemi copie 255
- righe, risoluzione dei problemi pagine stampate 246
- Rilascio sportello cartuccia, posizione 5
- Rilevamento periferica in rete 54
- Rimozione, software Macintosh 44
- Ripristino delle impostazioni predefinite di fabbrica 227
- Riselezione
 - automatica, impostazioni 138
 - manuale 155
- Riselezione manuale 155
- Risoluzione
 - fax 139, 140
 - scansione 121
 - specifiche 3
- risoluzione
 - HP ImageREt 3600 108
- Risoluzione dei problemi
 - carta 250
 - cavi USB 253
 - colore 249
 - copia 258
 - dimensione della copia 258
 - elenco di controllo 224
 - errori PostScript 270
 - file EPS 269
 - impostazione correzione errori fax 171
 - inceppamenti 233
 - invio di fax 172
 - linee, copie 255
 - linee, scansione 262
 - messaggi del pannello di controllo 228
 - pagina di configurazione di rete, stampa 57

- pagina di configurazione, stampa 57
- pagine inclinate 251
- pagine non stampate 253
- pagine troppo chiare 256
- pagine troppo scure 256
- pagine vuote 252
- problemi di alimentazione 252
- problemi di Windows 268
- problemi Macintosh 268
- qualità della scansione 259, 262
- qualità di copia 254
- qualità di stampa 245
- report fax 177
- reti 266
- ricezione di fax 174
- scansioni vuote 262
- selezione 173
- velocità, funzioni del fax 177
- risoluzione dei problemi
 - difetti ripetuti 249
 - grinze 248
 - macchie di toner 245
 - pagine inclinate 248
 - righe, pagine stampate 246
 - sbavature di toner 246
 - stampa sbiadita 245
 - supporto arricciato 248
 - testo 247
 - toner sparso 248
 - tracce di toner 246
- Ristampa di fax 162
- Rubrica fax
 - scheda HP ToolboxFX 196
- Rubrica, fax
 - aggiunta di voci 156
 - eliminazione di tutte le voci 133
 - importazione 133
- Rulli di prelievo, ordinazione 277
- Rulli, ordinazione 277
- S**
- Salva/Ripristina, scheda, HP ToolboxFX 201
- sbavature di toner, risoluzione dei problemi 246
- Sblocco numeri fax 146
- scala di grigi
 - risoluzione dei problemi 249
- Scanner
 - caricamento per la copia 87
 - caricamento per la scansione 113
 - striscia, pulizia 220
 - vetro, pulizia 92, 122, 219
- Scanner piano
 - formato vetro predefinito, impostazione 140
- Scansione
 - alla posta elettronica (Windows) 116
 - annullamento 120
 - bianco e nero 122
 - caricamento dell'ADF 112
 - caricamento dello scanner a superficie piana 113
 - colore 121
 - dal computer 114
 - dal pannello di controllo 114
 - formati file 121
 - foto 125
 - in posta elettronica (Macintosh) 49
 - libri 123
 - metodi 114
 - pagina per pagina (Macintosh) 48
 - pagine vuote, risoluzione dei problemi 262
 - qualità, risoluzione dei problemi 259, 262
 - risoluzione 121
 - scala di grigi 122
 - su cartella (Windows) 116
 - su file (Macintosh) 49
 - su file (Windows) 116
 - su programma (Windows) 116
 - velocità, risoluzione dei problemi 261
- scansione
 - HP Director (Macintosh) 48
- Scansione in bianco e nero 122
- Scansione in scala di grigi 122
- Scansione pagina per pagina (Macintosh) 48
- Scansione, aggiunta di destinazioni Windows 115
- Scansioni vuote, risoluzione dei problemi 262
- Scheda Fax, HP ToolboxFX 196
- Scheda Guida, HP ToolboxFX 198
- Scheda Impostazioni del sistema, 199
- Scheda Impostazioni di rete, HP ToolboxFX 202
- Scheda Impostazioni di stampa, HP ToolboxFX 201
- Scheda Informazioni sul prodotto, HP ToolboxFX 195
- Scheda Servizi
 - impostazioni di HP ToolboxFX 201
 - Macintosh 48
- Scheda Stato, HP ToolboxFX 193
- Schede di memoria, foto
 - inserimento 180
- Schede telefoniche 153
- Scomparti di uscita
 - posizione 5
- scomparto di uscita
 - inceppamenti, rimozione 237
- Scomparto, uscita
 - inceppamenti, rimozione 237
- Segnali di occupato, opzioni di rifelezione 138
- Segreterie telefoniche, collegamento
 - impostazioni fax 142
- Selezione
 - da un telefono 160
 - impostazione a toni o a impulsi 141
 - manuale 153
 - pause, inserimento 134
 - prefissi, inserimento 137
 - rifelezione automatica, impostazioni 138
 - rifelezione manuale 155
 - risoluzione dei problemi 173
- Selezione a impulsi 141
- Selezione a toni 141
- Selezione di gruppo
 - invio di fax 157
- Selezione internazionale 153
- Selezione manuale 153

Selezioni rapide
 creazione 134
 eliminazione 133, 135
 modifica 134
 programmazione 156
 Server Web incorporato 38, 44
 Servizio telefonico HP per la denuncia di frodi 207
 Servizio telefonico per la denuncia 207
 sfondo grigio 246
 Sfondo grigio, risoluzione dei problemi 246
 Sistemi operativi supportati 30, 42
 Sistemi operativi, reti 52
 Siti Web
 assistenza clienti 283
 assistenza clienti Macintosh 283
 driver di stampa universale 32
 HP Web Jetadmin, download 204
 ordinazione dei materiali di consumo 275
 ordinazione di materiali di consumo 275
 scheda di sicurezza dei materiali (MSDS, Material Safety Data Sheet) 293
 Smaltimento, prodotti terminati 292
 Software
 componenti Windows 29
 disinstallazione su Macintosh 44
 HP ToolboxFX 38, 192
 HP Web Jetadmin 38
 impostazioni 34, 42
 installazione collegamento diretto, Macintosh 43
 installazione di rete, Macintosh 43
 invio di fax 158
 Linux 40
 server Web incorporato 38, 44
 sistemi operativi supportati 30, 42
 Solaris 40
 UNIX 40
 Windows 38
 Software HP-UX 40
 Software Linux 40
 Software Solaris 40
 Software UNIX 40
 Sostituzione delle cartucce di stampa 208
 Specifiche
 ambientali 287
 caratteristiche del prodotto 3
 elettriche 286
 fisiche 286
 Specifiche ambientali 287
 Specifiche dell'umidità ambiente 287
 Specifiche della temperatura ambiente 287
 Specifiche elettriche 286
 Specifiche fisiche 286
 Stampa
 bordo a bordo 93
 collegamento in rete 56
 elenchi dei font 190
 foto, dalla scheda di memoria 184
 foto, miniature 186
 fronte/retro, Macintosh 47
 Macintosh 45
 Pag. dimostr. 190
 pagina di configurazione 190
 pagina di stato materiali di consumo 190
 Pagina utilizzo 191
 qualità, risoluzione dei problemi 264
 Report rete 191
 risoluzione dei problemi 253
 stampa
 mappa dei menu 191
 Stampa bordo a bordo 93
 stampa chiara, risoluzione dei problemi 245
 Stampa dell'indice 179
 Stampa di foto 179
 Stampa fronte/retro Windows 80
 stampa in bianco e nero risoluzione dei problemi 249
 Stampa in scala di grigi 104
 Stampa N-up Windows 80
 stampa sbiadita 245
 Stampa su entrambi i lati Windows 80
 Stampa, cartucce riciclaggio 291
 sostituzione 208
 stato, Macintosh 48
 Stampa, impostazioni di densità 200
 Stampa, qualità risoluzione dei problemi 245
 Stato
 avvisi, HP Toolbox FX 193
 materiali di consumo, verifica 206
 scheda Servizi, Macintosh 48
 visualizzazione con HP Toolbox FX 193
 Stato materiali di consumo, scheda Servizi
 Macintosh 48
 Windows 81
 Stato periferica scheda Servizi, Macintosh 48
 Strisce bianche o sbiadite, risoluzione dei problemi 255
 Strisce verticali bianche o sbiadite 255
 strisce, risoluzione dei problemi 246
 Suonerie differenziate 144
 Supporti
 ADF, formati supportati 172
 formati compatibili 63
 formati personalizzati, impostazioni Macintosh 45
 formato predefinito per vassoio 71
 formato, modifica 94
 impostazioni di copia 93
 impostazioni di riduzione automatica fax 145
 impostazioni predefinite 199
 inceppamenti 233
 pagine per foglio 46
 prima pagina 45

risoluzione dei problemi 250
tipo, modifica 94
supporti
arricciato, risoluzione dei
problemi 248
grinzosa 248
Supporti compatibili 63
Supporti di stampa
compatibili 63
supporto arricciato 248

T

Tampone di separazione,
ordinazione 277
Tavolozza di Microsoft Office Basic
Colors, stampa 106
TCP/IP
protocolli supportati 54
sistemi operativi supportati 52
Telefoni
ricezione di fax 146, 163
Telefoni interni
invio di fax 160
ricezione di fax 146
Telefoni, a valle
invio di fax 160
Telefoni, collegamento
extra 130
Telephone Consumer Protection
Act 295
temi colore 105
Testo a colori
stampa come nero 81
testo, risoluzione dei problemi
caratteri deformati 247
Tipi di squillo 144
Tipi, supporti
impostazioni di HP
ToolboxFX 200
toner
macchie, risoluzione dei
problemi 245
sbavature, risoluzione dei
problemi 246
toner sparso, risoluzione dei
problemi 248
tracce, risoluzione dei
problemi 246
toner sparso, risoluzione dei
problemi 248

Toni chiari
contrasto copie 92
Toni scuri, impostazione contrasto
copia 92
Toni scuri, impostazioni contrasto
fax 139
Toolbox. Vedere HP ToolboxFX
tracce di toner, risoluzione dei
problemi 246

U

Unione Europea, smaltimento dei
rifiuti 293
UNIX 40
USB, porta
posizione 7

V

Vassoio
formato predefinito
supporti 71
impostazioni predefinite 199
numeri di catalogo 276
posizione 5
problemi di alimentazione,
risoluzione dei problemi 252
stampa fronte/retro 47
vassoi
inceppamenti, rimozione 234,
236
Vassoi di alimentazione
problemi di alimentazione,
risoluzione dei problemi 252
Vassoio
capacità 65
grammatura supporti 65
tipi di supporti compatibili 65
Vassoio 1
caricamento 68
inceppamenti, rimozione 234
posizione 5
Vassoio 2
caricamento 69
inceppamenti, rimozione 234
posizione 5
Vassoio 3
caricamento 69
inceppamenti, rimozione 236
numero di catalogo 276
posizione 5

Vassoio di alimentazione
caricamento dei supporti 69

Velocità
fax, risoluzione dei
problemi 177
scansione, risoluzione dei
problemi 261
Vetro, pulizia 221
vetro, pulizia 122
Voci di selezione di gruppo
creazione 135
modifica 135

Volume
Impostazioni 20
Volume, regolazione 137

W

Windows
aggiunta destinazioni di
scansione 115
componenti software 29, 38
driver di stampa universale 32
driver supportati 31
impostazioni del driver 35
invio di fax 158
risoluzione dei problemi 268
scansione su posta
elettronica 116
sistemi operativi supportati 30
Word, invio di fax 159



CC434-90915

