

Tech Line

BEDIENUNGSANLEITUNG

**ISTRUZIONI PER L'USO
MODE D'EMPLOI**

TL-20LC15

TFT-FARBFERNSEHGERÄT MIT FERNBEDIENUNG

TFT TELEVISORE A COLORI CON TELECOMANDO

TFT TELEVISEUR COULEUR A TELECOMMANDE

Inhalt

Wandinstallation des Geräts (optional)	1
Tasten auf der Fernbedienung	2
LCD-TV	2
Einleitung	3
Vorbereitung	3
Sicherheitshinweise	3
Vor dem Einschalten des TV-Geräts	5
Bevor Sie Ihr Fernsehgerät anschalten	6
EIN/AUS-schalten des TV-Geräts	6
Menüstruktur	7
Navigieren im Menüsystem	8
Menüsystem	8
PC-Modus	12
Andere Funktionen	13
Teletext	13
Anschließen von Zusatzgeräten	14
Tipps	15
Anhang A: Antennenanschluss	16
Technische Daten	16
Anhang B: Typische Anzeigemodi PC-Eingang	17
Anhang C: Anzeigemodi im Ypbpr-Modus	17
Anschließen von Zusatzgeräten	18
Anschluss externer Geräte	18

Wandinstallation des Geräts (optional)

1. Um das TFT-TV-Gerät an der Wand zu installieren, muss zuerst der Standfuß entfernt werden. Lösen Sie die 2 Schrauben, mit denen die obere Fußabdeckung befestigt ist, und die 4 Schrauben, mit denen der Fuß am TFT-Panel befestigt ist, und nehmen Sie den Standfuß vom TFT-Panel ab.



2. Setzen Sie die 4 Plastikzapfen auf die runden Schraublöcher an der Rückseite des TV-Geräts und schrauben Sie diese mit 4 Schrauben (M4x10) an dem TFT-Panel fest.

3. Wählen Sie eine Stelle an der Wand, wo Sie das TFT-Panel montieren wollen. Richten Sie die Aufhängung richtig ein und markieren Sie die 5 Befestigungspunkte an der Wandaufhängung. Bohren Sie Löcher für die Plastikanker und befestigen Sie dann die Wandaufhängung mit 5 Schrauben (4,2 x 32).

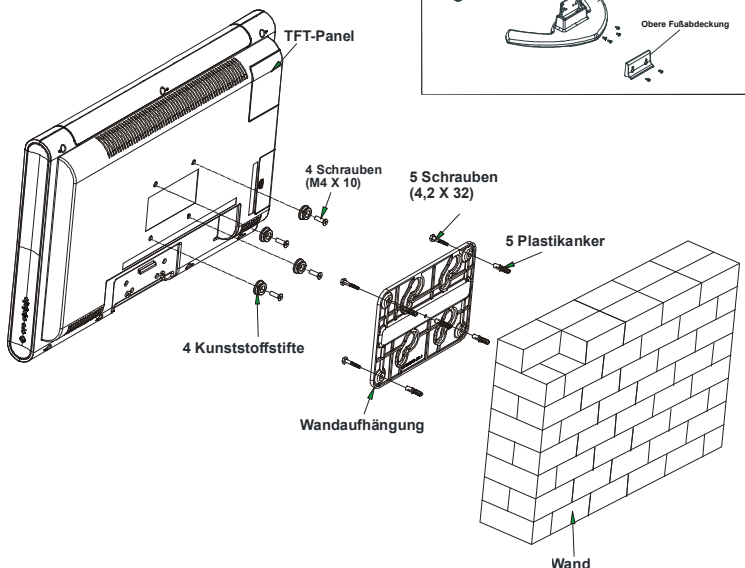
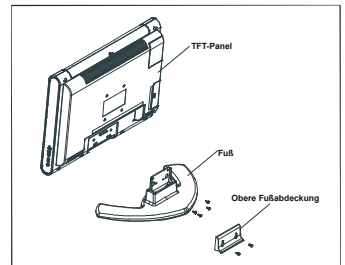
4. Heben Sie das TFT-Panel auf und hängen Sie es mit den 5 Aufhängeschrauben an der Rückseite des TFT-Panels in die Löcher der Wandaufhängung ein.

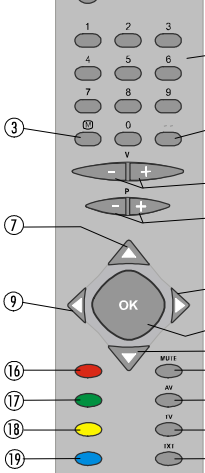

Tasten auf der Fernbedienung

- 
- ①  = Standby
 - ② **0 - 9** = Direkte Programmwahl
 - ③ **M** = Menü
 - ④ **- -** = Taste für zweistellige Eingabe
 - ⑤ **V + / -** = Lautstärke erhöhen/reduzieren
 - ⑥ **P + / -** = Programm + / -
 - ⑦ **△** = Cursor Auf
 - ⑧ **▷** = Cursor Rechts
 - ⑨ **◁** = Cursor Links
 - ⑩ **OK** = OK
 - ⑪ **▽** = Cursor Ab
 - ⑫ **MUTE** = Stummschaltung
 - ⑬ **AV** = Externe Quelle (TV, EXT1, EXT2, EXT3, PC, YPBPR)
 - ⑭ **TV** = TV / Menü verlassen
 - ⑮ **TXT** = Teletext
 - ⑯ **Rot (KLANG)** = Klangeinstellungen
 - ⑰ **GRÜN (PICTURE)** = Menü Bild
 - ⑱ **GELB (FUNKTION)** = Menü Funktionen
 - ⑲ **BLAU (INSTALL)** = Menü Installation

LCD-TV

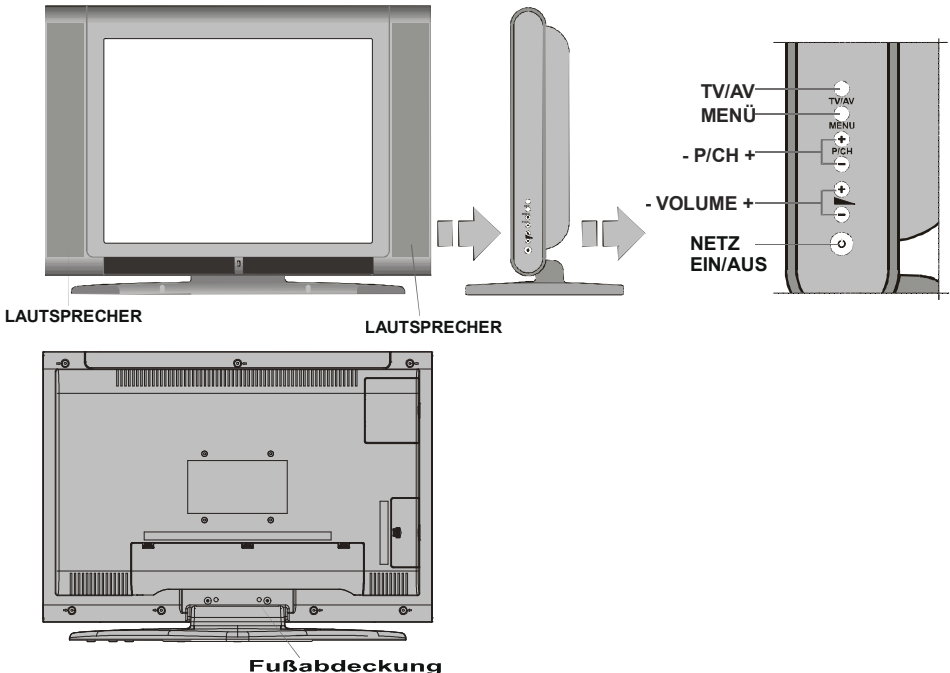

Einleitung



Wir danken Ihnen für den Kauf dieses Produkts. Dieses Handbuch führt Sie in die richtige Bedienung Ihres TV-Geräts ein. Bitte lesen Sie dieses Handbuch sorgfältig durch, bevor Sie das TV-Gerät in Betrieb nehmen.

Bewahren Sie das Handbuch für die künftige Verwendung sicher auf.

Dieses Gerät ist nur für den privaten Gebrauch bestimmt.

Vorbereitung

Halten Sie um das Fernsehgerät mindestens 10 cm Abstand zu Möbeln etc. ein, um eine ausreichende Luftzirkulation zu gewährleisten. Vermeiden Sie gefährliche Situationen, indem Sie keine Gegenstände auf dem Gerät abstellen.

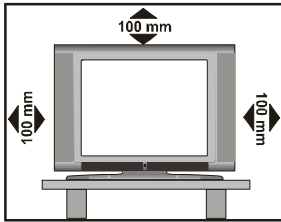

Verwenden Sie dieses Gerät nur in gemäßigttem Klima.

Funktionen

- Farbfernsehgerät mit Fernbedienung.
- Es können 100 VHF-Programme, UHF-Bänder oder Kabelkanäle voreingestellt werden.
- Kabelkanäle können eingestellt werden.
- Das menügesteuerte System macht die Bedienung des Fernsehgeräts sehr einfach.
- Das Gerät besitzt 2 Scartbuchsen für externe Geräte (wie Video, Videospiele, Stereoanlage etc.)
- Stereo-Audiosystem (Deutsch + Nicam).
- Alle Teletext-Funktionen.
Fastext (10 Seiten), TOP-Text.
- Lieblingsprogramme
- Kopfhöreranschluss.
- Erste Autoprogrammierung (APS)
- Sämtliche Programme können mit Namen versehen werden.
- Automatische Abstimmung (vorwärts und rückwärts).
- Ausschalttimer.
- Tastensperre.
- Automatische Stummschaltung, wenn keine Übertragung stattfindet.
- NTSC-Wiedergabe.

- AV-Eingang sind verfügbar.
- VGA-Anschluss für externe Geräte, wie z. B. einen Computer, ist vorhanden.
- AVL (Automatische Tonbegrenzung)
- Wenn kein gültiges Signal entdeckt wird, schaltet sich das Gerät nach 5 Minuten automatisch in den Standby-Modus.
- PLL (Frequenzsuche)
- PC-Eingang
- Plug&Play für Windows 9X, ME, 2000, XP

Merkmale des Bildschirms

- Hochauflösender, 20-Zoll TFT LCD display.
- Helligkeit (typisch): 450 cd/m²
- Hoher Kontrastumfang (700:1 typisch)
- Schnelle Ansprechzeit (typisch): 16 ms

Sicherheitshinweise

1. Allgemeine Hinweise

Lesen Sie vor der Inbetriebnahmen des Gerätes die Gebrauchsanweisung gut durch. Stellen Sie sicher, dass Sie alles gut verstanden haben. Bewahren Sie die Gebrauchsanweisung gut auf. Legen Sie die Gebrauchsanweisung bei, wenn Sie das Gerät an Dritte weitergeben.

2. Unfallgefahr für Kinder

Klären Sie Kinder über die Gefahren auf, die von einem Fernseher ausgehen.

3. Spannungsquelle

Dieses Gerät ist für den Betrieb an einer Spannungsquelle mit den Werten **220-240 V ~ 50 Hz** ausgelegt.

4. Netzkabel

Das Netzkabel muss so verlegt werden, dass niemand auf das Kabel treten kann. Bitte wählen Sie eine gut erreichbare Steckdose in der Nähe des Aufstellungs-ortes. Für den Fall, dass Sie das Gerät schnell vom Netz trennen müssen, muss die Steckdose immer frei zugänglich sein. Darüber hinaus dürfen keine Objekte auf das Kabel gestellt oder mit dem Kabel in Kontakt gebracht werden. Achten Sie besonders auf die Stelle, an der das Kabel in den Stecker übergeht, auf die Steckdose und auf den Kabelausgang am Gerät.

5. Feuchtigkeit und Wasser

Das Gerät darf auf keinen Fall an  feuchten oder

nassen Orten betrieben werden, Stellen Sie das Gerät weder im Badezimmer, noch am Spülbecken in der Küche oder in der Nähe der Waschmaschine auf. Das Gerät darf keinem Regen oder sonstigen Wassereinwirkungen ausgesetzt sein. Bitte ach-

ten Sie darauf, dass das Gerät unter keinen Umständen Tropf- oder Spritzwasser ausgesetzt werden darf. Es besteht die Gefahr elektrischer Schläge. Stellen Sie keine Behälter, wie z.B. Vasen auf das Gerät, die mit Flüssigkeiten gefüllt sind.

6. Hitze und Sonne, offene Flammen

Stellen Sie keine Objekte mit offenen Flammen, wie z.B. Kerzen auf das Gerät.

Halten Sie das Gerät von Heizkörpern oder anderen Wärmequellen fern.



Vermeiden Sie die direkte Sonneneinstrahlung auf das Gerät.



7. Magnetische Felder

Vermeiden Sie den Betrieb in der Nähe von starken magnetischen Feldern.



8. Blitzschlag

Bei herannahenden Gewittern und vor längerer Abwesenheit (Urlaub), ziehen Sie bitte den Netzstecker aus der Steckdose und trennen Sie den Antennenanschluss.

9. Belüftung

Die Lüftungsschlitze und Öffnungen am Gerät sind für die Luftzirkulation vorgesehen und sind für den zuverlässigen und sicheren Betrieb wichtig. Damit eine Überhitzung vermieden wird, dürfen diese Öffnungen in keiner Weise, z.B. durch Zeitschriften, Tischdecken oder Vorhänge, verschlossen oder verdeckt werden.

Stellen Sie das Gerät auf einer festen waagerechten Fläche auf (z.B. Tisch). Sorgen Sie für ausreichende Belüftung. Halten Sie nach allen Seiten des Gerätes mindestens 10 cm Abstand. Legen Sie keine Objekte auf das Gerät, um Störungen und Sicherheitsprobleme zu vermeiden. Das Gerät kann in tropischen und/oder gemäßigttem Klima eingesetzt werden.

10. Batterien

Batterien niemals wieder aufladen! Explosionsgefahr! Batterien von Kindern fernhalten, nicht ins Feuer werfen, kurzschließen oder auseinander nehmen. Batterie- und Gerätekontakte vor dem Einlegen bei Bedarf reinigen. Erschöpfte Batterien umgehend aus dem Gerät entfernen!

Erhöhte Auslaufgefahr! Batterien keinen extremen

Bedingungen aussetzen, z. B. auf Heizkörpern! Erhöhte Auslaufgefahr! Kontakt mit Haut, Augen und Schleimhäuten vermeiden. Bei Kontakt mit Batterie-säure die betroffenen Stellen sofort mit reichlich klarem Wasser spülen und umgehen einen Arzt aufsuchen. Bei Nichtbeachtung können Batterien über ihre



Endspannung hinaus entladen werden und auslaufen! Batterien sofort entfernen, um Schäden zu vermeiden. Immer alle Batterien gleichzeitig austauschen.

Nur Batterien des gleichen Typs einsetzen, keine unterschiedlichen Typen oder gebrauchte und neue Batterien miteinander verwenden.

11. Röntgenstrahlen

Die in diesem TV-Gerät erzeugte Röntgenstrahlung wird ausreichend abgeschirmt.

ACHTUNG!

Alle Eingriffe, die den Bestimmungen entgegenstehen, insbesondere Änderungen der Hochspannung oder das Austauschen der Bildröhre können zu erhöhter Röntgenstrahlung führen. Für derartig veränderte Geräte erlischt die Lizenz. Die Geräte dürfen dann nicht mehr betrieben werden.

Die Geräte sind nicht für den gewerblichen Gebrauch vorgesehen, da sie ggf. besonderen Bestimmungen unterliegen.

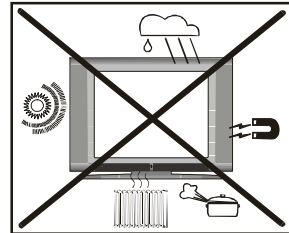

Hinweise zum Betrieb des Gerätes

- Vermeiden Sie häufige Wiedergabe des gleichen Bildes. Nach längerer Wiedergabe eines statischen Inhaltes empfiehlt es sich, über mindestens die doppelte Dauer der vorherigen Wiedergabe ein bewegtes Bild anzusehen.
- Vermeiden Sie häufige Wiedergabe des 4:3 Formates auf Ihrem Bildschirm. Nach längerer Wiedergabe eines Bildes im 4:3 Format empfiehlt es sich, über mindestens die doppelte Dauer der vorherigen Wiedergabe ein Vollbild anzusehen.
- Teletext Inhalt, sowie OSD Einblendungen sollten nicht über lange Zeit wiedergegeben werden.
- Lassen sie das Bild nicht ohne Unterbrechungen auf Standbild oder Pause (z.B. bei DVD-Playern) geschaltet.
- Die Wiedergabe von Trailern sollte nicht über längere Zeiträume erfolgen.

„Der LCD-Bildschirm ist Produkt mit modernster Technologie, in dem etwa eine Million dünner Folien-Transistoren eingebaut sind, die Ihnen gute Bilddetails liefern. Gelegentlich können einige nicht aktive Pixel als ein fester blauer, grüner oder roter Punkt auf dem Bildschirm erscheinen. Bitte nehmen Sie zur Kenntnis, dass dies nicht die Leistung Ihres Produktes beeinflusst.“

„LASSEN SIE IHR FERNSEHGERÄT WEDER IN BETRIEB NOCH IN BEREITSCHAFT, WENN SIE IHR HAUS VERLASSEN.“



en nach den Umweltschutzregeln.

Sie können verbrauchte Batterien an einer Sammelstelle für Altbatterien oder Sondermüll entsorgen. Wenden Sie sich für weitere Informationen an Ihre Gemeinde.

Werfen Sie den Fernseher keinesfalls in den normalen Hausmüll. Beachten Sie beim Entsorgen des Gerätes die örtlich gültigen Entsorgungsvorschriften.



Netzanschluss

WICHTIGER HINWEIS: Dieses Gerät ist für den Betrieb an einer Spannungsquelle mit den Werten **220-240 V ~ 50 Hz** ausgelegt.

ACHTUNG!

Beim Transportieren des Gerätes aus einer kalten Umgebung, beim Aufheizen eines kalten Raums oder bei einer hohen Luftfeuchtigkeit kann im Inneren des Gerätes Feuchtigkeit kondensieren. Warten Sie mindestens 2 Stunden bis das Gerät innen getrocknet ist, bevor Sie den Fernseher einschalten.



Sicherheitshinweise zum Betrieb des Gerätes

Werden Standbilder über einen Zeitraum von mehr als 2 Stunden ununterbrochen wiedergegeben, kann dies dazu führen, dass die Konturen der länger angezeigten Inhalte auf dem Bildschirm sichtbar bleiben, d.h.

permanente Nachbilder auf dem Bildschirm verbleiben. Das Gleiche gilt, wenn über einen Zeitraum von mehr als 2 Stunden

- ein unveränderter Hintergrund
- Logos, Videospiele, Computerbilder, Teletext
- ein nicht bildschirmfüllendes Format (z.B. 4:3-Format) wiedergegeben wird.

Hinweis:

Dieses Gerät ist nicht für eine längerfristige Wiedergabe von Standbildern, einschließlich Logos, Videospielen, Computerbildern, Teletext und nicht bildschirmfüllende Formate geeignet.

Durch die Wiedergabe von Standbildern, Logos, Videospielen, Computerbildern, Teletext und nicht bildschirmfüllende Formate erzeugte, permanente Nachbilder können nicht mehr rückgängig gemacht werden. Sie stellen kein Betriebsfehler dar und sind nicht durch die Herstellergarantie gedeckt.

Vor dem Einschalten des TV-Geräts

Wartung, Reinigung, Entsorgung:

1. Reinigung:

Bevor Sie das Gerät reinigen, ziehen Sie den Netzstecker aus der Steckdose. Stromschlaggefahr! Geben Sie keine flüssigen Reinigungsmittel auf das Gerät und verwenden Sie kein Spray. Feuchten Sie das Tuch in Wasser, das mit mildem Reinigungsmittel versehen ist an und drücken Sie es gut aus. Es darf nicht tropfen.

Verwenden Sie keine scharfen, ätzenden und scheuernden Reinigungsmittel. Die Oberfläche könnte Schaden nehmen.

2. Wartung:

Bei der Reparatur dürfen nur Ersatzteile, die vom Hersteller zugelassen sind, oder dieselben Eigenschaften aufweisen, verwendet werden. Nicht zugelassene Ersatzteile können Brände, elektrische Schläge oder andere Gefahrensituationen herbeiführen.

Alle Reparatur- und Wartungsmaßnahmen müssen von qualifiziertem Fachpersonal ausgeführt werden. Öffnen Sie auf keinen Fall das Gerät selbst, da die Gefahr elektrischer Schläge besteht.

3. Entsorgung:

Die Verpackung besteht aus wiederverwertbaren Materialien. Bitte sorgen Sie Sie für eine Entsorgung getrennt nach Rohstoff. Bringen Sie Papier und Pappkarton zum entsprechenden Container. Entsorgen Sie Folien und Styropor Teile über die dafür vorgesehenen Entsorgungswege. Bitte beachten Sie, dass Sie im Garantie- bzw. Reparaturfall die Verpackung zur Einsendung des Gerätes brauchen könnten. Verpackungsmaterialien wie Plastiktüten müssen von Kindern ferngehalten werden. Erstickungsgefahr! Batterien dürfen nicht mit Hausabfallmüll entsorgt werden. Bitte entsorgen Sie die benutzten Batterien

Bevor Sie Ihr Fernsehgerät anschalten

Stromanschluss

WICHTIG: Das Gerät ist nur für den Betrieb mit 220-240V Wechselspannung ausgelegt.

Anschluss an die Antenneneingangsbuchse

- Stecken Sie den Antennenoder Kabelfernsehstecker in die Antenneneingangsbuchse auf der Rückseite des Geräts und verbinden Sie dann auch den Kabelstecker aus der Ausgangsbuchse auf den Geräten (VCR, DVB etc.) mit dieser Buchse.

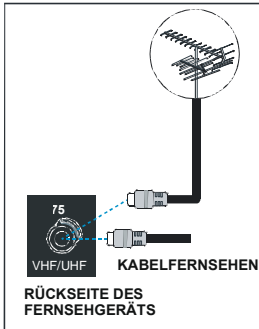

Einlegen der Batterien in die Fernbedienung

WARNHINWEIS: Batterien für die Fernbedienung sind mitgeliefert. Um den Ladungsverlust zu vermeiden, sind die Batterien in Kunststoffolie eingeschweißt. Bitte entfernen Sie diese vor der ersten Verwendung.

- Entfernen Sie die Batteriefachabdeckung auf der Rückseite des Handsets, indem Sie den angezeigten Teil leicht nach hinten schieben.
- Legen Sie zwei **AAA (R03)** oder vergleichbare Batterien ein und legen Sie den Batteriedeckel wieder auf.

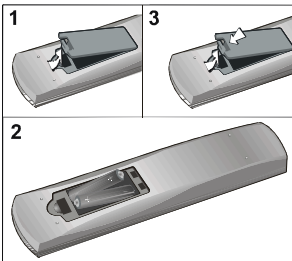

Beachten Sie: Nehmen sie die Batterien aus der Fernbedienung heraus, wenn das Gerät längere Zeit nicht benutzt wird. Die Fernbedienung könnte andernfalls durch auslaufende Batterien beschädigt werden.

EIN/AUS-schalten des TV-Geräts

TV einschalten:

Schalten Sie Ihr TV-Gerät in zwei Schritten ein.

- 1- Schließen Sie das Gerät an ein Netz mit 220-240VAC, 50 Hz an. Drücken Sie die Standby-Taste. Das TV-Gerät wechselt dann automatisch in den Standby-Modus (optional).
- 2- Um das TV-Gerät aus dem Standby-Modus einzuschalten,

Drücken Sie eine Zifferntaste auf der Fernbedienung, so dass ein Programm ausgewählt ist, oder drücken Sie die Taste "P-" oder "P+" am TV-Gerät oder die Taste "▽" oder "△" auf der Fernbedienung, so dass der zuletzt abgeschaltete Modus ausgewählt wird.

In beiden Fällen schaltet sich das Gerät ein. Wenn Sie Ihr Fernsehgerät das erste Mal einschalten, erscheint zuerst der folgende Bildschirm.

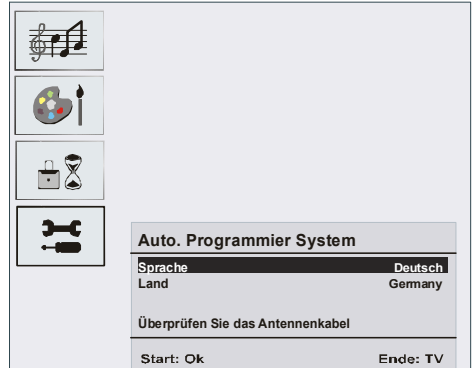

Für weitere Informationen zu diesem Vorgang lesen Sie bitte den Abschnitt "Programmierung"

TV ausschalten:

- Drücken Sie die Taste "⏻" (Standby) auf der Fernbedienung oder am Fernsehgerät. Das Gerät schaltet in den Standby-Modus.

Um das Gerät vollständig stromlos zu schalten, müssen Sie den Netzstecker aus der Steckdose ziehen.

Menüstruktur

1

TON	
Lautstärke	<input type="text"/>
Balance	0 <input type="text"/>
Ton-Modus	Dual I
AVL	Ein
▼ Effekt	Aus
Zurück: Menu	Ende: TV

2

BILD	
Bildeinstell.	Nutzer
Helligkeit	<input type="text"/>
Kontrast	<input type="text"/>
Farbstärke	<input type="text"/>
▼ Bildschärfe	<input type="text"/>
Zurück: Menu	Ende: TV

3

FUNKTION	
Sleep-Timer	Aus
Sprache	Deutsch
Kindersicher	Aus
Kopie	TV
▼ Menüfarbe	Grau
Zurück: Menu	Ende: TV

4

PROGRAMMIERUNG	
Programmieren	▶
A.P.S.	▶
Txt. Region	West Europa
Programmtabelle	▶
Zurück: Menu	Ende: TV

1 Tonmenü

- Lautstärke
- Balance
- Tonmodus
- AVL
- Effekt
- Equalizer
 - Modus
- Line-out
- KH-Lautstärke
- Speichern

3 Menü Funktion

- Sleep Timer
- Sprache
- Kindersicher
- Kopie
- Menüfarbe
- Favoritenmodus

2 Bildmenü

- .Bildeinstell.
- Helligkeit
- Kontrast
- Farbstärke
- Bildschärfe
- Farbtemp.
- Raumbeleuchtung
- Zoom
- Speichern

4 Menü Programmierung

- Programmieren
 - Programm
 - Band
 - Kanal
 - Norm
 - Empfangssystem
 - Suchlauf
 - Videorek. Modus
 - Decoder
 - Speichern
- APS
 - .Auto. Programmier System
- Txt. Region
- Programmtabelle

Eine Übersichtsdarstellung der Menüstruktur ist oben abgebildet.

Für Details zu den einzelnen Optionen lesen Sie die jeweiligen Erklärungen im Abschnitt "Menüsystem".

Navigieren im Menüsystem

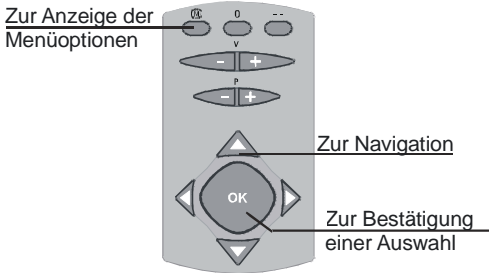

- 1- Drücken Sie **(M)**, um das **Menü einzublenden**.
- 2- Drücken Sie **“▼”** oder **“▲”**, um ein Symbol auszuwählen. Drücken Sie **“▶”** für weitere Optionen
- 3- Drücken Sie **“▼”** oder **“▲”**, um etwas zu markieren.
- 4- Drücken Sie **“◀”** oder **“▶”**, um die Einstellungen zu ändern. Drücken Sie **OK** zur Auswahl.
- 5- Um das Menü zu verlassen oder aus einem Untermenü zurückzukehren, drücken Sie **(M)**.

Diese Erklärungen gelten für die Navigation im gesamten Menüsystem. Um die Optionen auszuwählen, die in den folgenden Abschnitten erklärt werden, lesen Sie bitte den Abschnitt **“Navigation im Menüsystem”**.

Menüsystem

Menü Sound / Ton

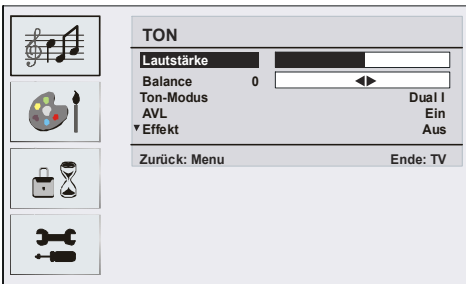

Lautstärke / Kopfhörer-Lautstärke

- Wählen Sie **Lautstärke / KH-Lautstärke** durch Drücken von **▲ / ▼**.
- Drücken Sie die Taste **◀ / ▶**, um die Einstellung für die gewählte Option zu ändern.

Balance

Wählen Sie **Balance** durch Drücken der Taste **▲ / ▼**.

- Drücken Sie die Taste **◀ / ▶**, um die Einstellung für die Balance zu ändern. Die Balance kann zwischen -32 und 32 eingestellt werden.

Ton-Modus

Wählen Sie Ton-Modus durch Drücken der Taste **▲ / ▼**.

- Sie können **◀ / ▶** zwischen den Modi Mono, Stereo, Dual I oder Dual II wählen, jedoch nur, wenn der gewählte Kanal den entsprechenden Modus unterstützt.

AVL

Die Funktion Automatische Lautstärkebegrenzung (Automatic Volume Limiting, AVL) stellt den Klang so ein, dass beim Umschalten zwischen Kanälen mit unterschiedlicher Lautstärke diese gleich bleibt.

- Wählen Sie **AVL** durch Drücken der Taste **▲ / ▼**.
- Drücken Sie die Taste **◀ / ▶**, um **AVL** auf EIN oder AUS zu stellen.

Effekt

Mit dieser Option können Sie den Soundeffekt ein- oder ausschalten. Wenn das aktuelle Soundsystem Mono ist und der Soundeffekt eingeschaltet, wird der Klang so wahrgenommen, als ob er Stereo wäre. Wenn das aktuelle Soundsystem Stereo ist, wird durch Einschalten dieses Effekts der Raumklang tiefer.

- Wählen Sie **Effekt** durch Drücken der Taste **▲ / ▼**.
- Drücken Sie die Taste **◀ / ▶**, um Effekt auf EIN oder AUS zu stellen.

Equalizer

- Wählen Sie **Equaliser** durch Drücken der Taste **◀ / ▶**.
- Drücken Sie die Taste **◀ / ▶**, um die Einstellungen des Equalizers zu ändern. Im Equalizer-Menü kann der Modus auf Linear, Sprache, Musik, Persönlich und Jazz eingestellt werden. Wählen Sie die gewünschte Frequenz über die **▲ / ▼** Taste und erhöhen oder verringern Sie die Frequenz, indem Sie die **◀ / ▶** Taste drücken.

Beachten Sie: Die Equalizer - Einstellungen können nur geändert werden, wenn der Modus "Persönlich" ausgewählt wurde.

Ausgang (Line-out)

- Wählen Sie Line-Out durch Drücken der Taste **▲ / ▼**.
- Drücken Sie die Taste **◀ / ▶**, um Line-Out auf EIN oder AUS zu stellen.

Beachten Sie: Wenn Line-Out auf EIN gestellt ist, kann die Kopfhörer-Lautstärkeregelung nicht verwendet werden.

Speichern

- Wählen Sie **Speichern** durch Drücken der Taste **▲ / ▼**.
- Drücken Sie die Tasten **▶** oder **„OK“**, um die Einstellungen zu speichern. Auf dem Bildschirm erscheint die Meldung **„Gespeichert“**.

Menü Bild

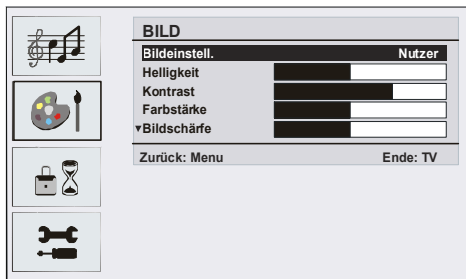

Bildeinstellung

- Wählen Sie **Bildeinstell.** durch Drücken der Taste ▲ / ▼.
- Drücken Sie die Taste ◀ / ▶, um eine der folgenden Optionen auszuwählen: Nutzer, Hart, Norm und Weich.

Helligkeit/Kontrast/Farbstärke/Bildschärfe/Farbtone

- Wählen Sie die gewünschte Option durch Drücken der Taste ▲ / ▼.
- Drücken Sie die Taste ◀ / ▶, um die Einstellung für die Option zu ändern.

Hinweis: Die Option Farbtone wird im Bildmenü angezeigt, wenn das TV-Gerät ein NTSC-Signal empfängt.

Farbtemp.

- Wählen Sie **Farbtemp.** durch Drücken der Taste ▲ / ▼.
- Drücken Sie die Taste ◀ / ▶, um eine der folgenden Optionen auszuwählen: **Kühl**, **Normal** und **Warm**.

Raumbeleuchtung

Mit dieser Option können Sie das Fernsehbild an die umgebende Raumtemperatur anpassen.

- Wählen Sie **Raumbeleuchtung** durch Drücken der Taste ▲ / ▼.
- Drücken Sie die Taste ◀ / ▶, um eine der folgenden Optionen auszuwählen: Normal, Hart und Spielfilm.

Zoom (Bildformat)

- Wählen Sie **Zoom** durch Drücken der Taste ▲ / ▼.
- Verwenden Sie die Tasten ◀ / ▶, um den Zoom auf **Auto**, **4:3** und **Breit** zu ändern.

Speichern

- Wählen Sie **Speichern** durch Drücken der Taste ▲ / ▼.
- Drücken Sie die Tasten ▶ oder „OK“, um die Einstellungen zu speichern. Auf dem Bildschirm erscheint die Meldung „Gespeichert“.

Menü Funktion

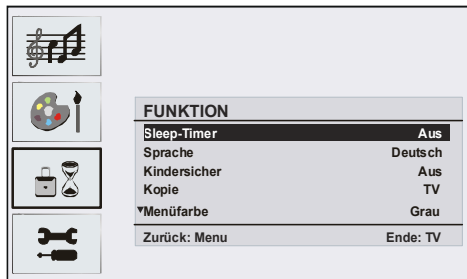

Sleeptimer (Ausschalttimer)

- Wählen Sie **Sleeptimer** durch Drücken der Taste ▲ / ▼.
- Wählen Sie **Sleeptimer** durch Drücken der Taste ◀ / ▶.

Der Timer kann zwischen AUS und 120 Minuten in 10-Minuten-Intervallen eingestellt werden. Wenn der Sleeptimer aktiviert ist, schaltet das TV-Gerät nach Ablauf der ausgewählten Zeit automatisch in den Standby-Modus."

Sprache

- Wählen Sie **Sprache** durch Drücken der Taste ▲ / ▼.
- Verwenden Sie die Taste ◀ / ▶, um eine **Sprache** auszuwählen.

Kindersicher

- Wählen Sie **Kindersicher** durch Drücken der Taste ▲ / ▼.
- Drücken Sie die Taste ◀ / ▶, um die Kindersicherung ein- und auszuschalten. Wenn EIN gewählt wird, kann das TV-Gerät nur über die Fernbedienung gesteuert werden. In diesem Fall sind die Tasten am Bedienfeld des TV-Gerätes mit Ausnahme der Standby-Taste außer Funktion gesetzt. Wenn eine Taste gedrückt wird, erscheint die Meldung "Tastensperre Ein" auf dem Bildschirm.

Kopie

- Wählen Sie **Kopie** durch Drücken der Taste ▲ / ▼.
- Stellen Sie die Option mit der Taste ◀ / ▶ auf **TV**, **EXT1** oder **EXT3**.

Menüfarbe

- Wählen Sie **Menüfarbe** durch Drücken der Taste ▲ / ▼.
- Verwenden Sie die Tasten ◀ / ▶, um den Menühintergrund auf **Transparent** oder **Grau** zu stellen.

Favoritenmodus

- Wählen Sie **Favoritenmodus** durch Drücken der Taste ▲ / ▼.
- Schalten Sie den Favoritenmodus mit der Taste ◀ / ▶ ein oder aus (Siehe Menü Kanalliste / Favoriten; Seite 11).

Menü Programmierung

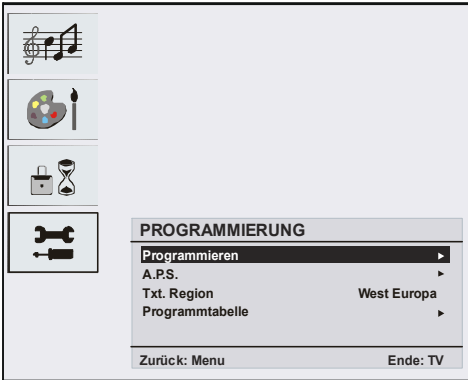

Programmieren

- Wählen Sie **Programmieren** durch Drücken der Taste $\blacktriangle / \blacktriangledown$.
- Wenn Sie die Taste " \blacktriangleright " drücken, erscheint das Programmmenü auf dem Bildschirm.

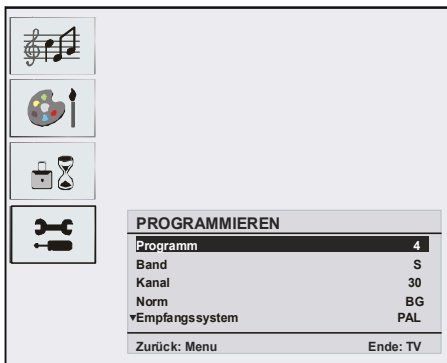

Programm

- Wählen Sie **Programm** durch Drücken der Taste $\blacktriangle / \blacktriangledown$.
- Durch Drücken der Tasten " $\blacktriangleleft / \blacktriangleright$ " können Sie die Programmnummer auswählen. Alternativ dazu können Sie die Nummer auch über die Zifferntasten auf der Fernbedienung eingeben. Sie können 100 Programme zwischen 0 und 99 speichern.

Band

- Wählen Sie **Band** durch Drücken der Taste $\blacktriangle / \blacktriangledown$.
- Durch Drücken der Taste " $\blacktriangleleft / \blacktriangleright$ " können Sie das Band auf **C** oder **S** stellen.

Kanal

- Wählen Sie **Kanal** durch Drücken der Taste $\blacktriangle / \blacktriangledown$.
- Drücken Sie die " $\blacktriangleleft / \blacktriangleright$ "-Tasten oder, um die Kanalnummer zu ändern. Alternativ dazu können Sie die

Nummer auch über die Zifferntasten auf der Fernbedienung eingeben.

Norm

- Wählen Sie **Norm** durch Drücken der Taste $\blacktriangle / \blacktriangledown$.
- Verwenden Sie die Tasten " $\blacktriangleleft / \blacktriangleright$ ", um den Standard auf **B/G**, **D/K**, **I** oder **L/L'** zu ändern.

Empfangssystem

- Wählen Sie **Empfangssystem** durch Drücken der Taste $\blacktriangle / \blacktriangledown$.
- Drücken Sie die Taste $\blacktriangleleft / \blacktriangleright$, um das Empfangssystem auf **PAL**, **SECAM** oder **AUTO** zu ändern.

Suchlauf

- Wählen Sie **Suchlauf** durch Drücken der Taste $\blacktriangle / \blacktriangledown$.
- Drücken Sie die Taste $\blacktriangleleft / \blacktriangleright$, um die Programmsuche zu starten. Sobald ein Signal entdeckt wird, stoppt die Suche.

Beachten Sie: Wenn Sie die Tasten in Einzelschritten betätigen, wird die Frequenz um jeweils 0,25 MHz verändert. Wenn Sie die Taste gedrückt halten, wird die Frequenz automatisch durchsucht, bis ein empfangbares Signal gefunden wird. Um die Suche an einem bestimmten Punkt anzuhalten, drücken Sie die Taste erneut.

Videorek. Modus

- Wählen Sie **Videorek.Modus** durch Drücken der Taste $\blacktriangle / \blacktriangledown$.
- Drücken Sie die Tasten $\blacktriangleleft / \blacktriangleright$, um den Videorek.Modus ein- und auszuschalten.

Hinweis: Wenn Sie eine DVD sehen möchten, müssen Sie diese Option auf „Aus“ stellen.

Decoder

Sie können diesen Modus verwenden, um einen Decoder an Ihr TV-Gerät anzuschließen.

- Wählen Sie **Decoder** durch Drücken der Taste $\blacktriangle / \blacktriangledown$.
- Drücken Sie die Taste $\blacktriangleleft / \blacktriangleright$, um diese Option auf **EIN** oder **AUS** zu stellen.

Wenn Sie Decoder auf **AUS** schalten, wird der Ausgang **EXT1** stummgeschaltet. In diesem Fall ist der Ausgang **EXT1** nicht für die Videowiedergabe verfügbar. Wenn Sie die Option auf **EIN** schalten, wird der Ausgang **EXT-1** als Videoquelle gewählt. Jeder Decoder kann an **EXT1** angeschlossen werden, um ein Videosignal zu entschlüsseln.

Hinweis: Die Decodereinstellung sollte für jedes Programm separat eingestellt werden.

Speichern

- Wählen Sie **Speichern** durch Drücken der Taste $\blacktriangle / \blacktriangledown$.
- Drücken Sie die Tasten \blacktriangleright oder „**OK**“, um die Einstellungen zu speichern.

Auf dem Bildschirm erscheint die Meldung „**Gespeichert**“.

APS

- Wählen Sie **APS** durch Drücken der Taste $\blacktriangle / \blacktriangledown$.
- Wenn Sie die Taste " \blacktriangleright " drücken, erscheint das APS-Menü auf dem Bildschirm.



Auto. Programmier System

Land

Drücken Sie $\blacktriangleleft / \blacktriangleright$, um Ihr Land auszuwählen. Wenn Sie die APS-Funktion abbrechen möchten, drücken Sie die **TV-Taste**. Um zurückzukehren, drücken Sie die Taste „**M**“.

Wenn Sie die Taste OK zum Starten des APS drücken, werden alle gespeicherten Programme gelöscht und folgender Warnhinweis erscheint auf dem Bildschirm.

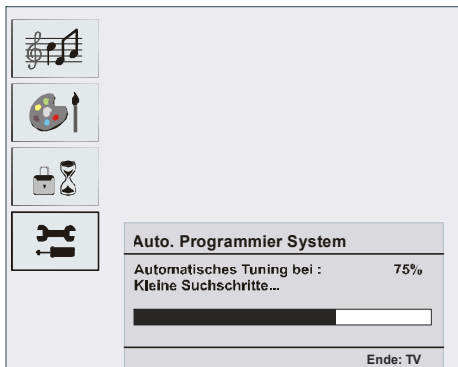

Wenn Sie die Taste **TV** drücken, wird die APS-Funktion gestoppt und die Kanaltabelle wird am Bildschirm angezeigt.

Wenn Sie warten, bis der APS-Vorgang abgeschlossen ist, wird die Programmtabelle mit den gefundenen Programmen angezeigt.

Teletextregion

- Wählen Sie **Txt. Region** durch Drücken der Taste $\blacktriangle / \blacktriangledown$.
- Wählen Sie mit den $\blacktriangleleft / \blacktriangleright$ -Tasten im Installationsmenü Ihre Teletextregion. Es gibt 5 Optionen zur Auswahl: **West Europa, Ost Europa, Turk/Gre, Cyrillic** und **Arabic/Hebrew**.

Installationsmenü in den AV-Modi

Das folgende Menü erscheint auf dem Bildschirm.

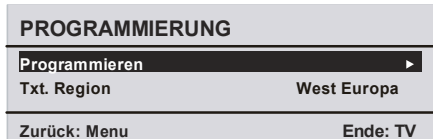

Programmieren

- Wählen Sie **Programmieren** durch Drücken der Taste $\blacktriangle / \blacktriangledown$.
- Wenn Sie die Taste " \blacktriangleright " drücken, erscheint das Programmmenü auf dem Bildschirm.

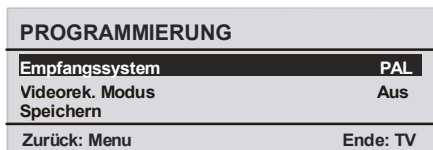

Empfangssystem

- Wählen Sie **Empfangssystem** durch Drücken der Taste $\blacktriangle / \blacktriangledown$.
- Durch Drücken der Taste " \blacktriangleleft " / " \blacktriangleright " können Sie das Empfangssystem auf **C** oder **S** stellen.

Programmtabelle



Durch Bewegen des Cursors in vier Richtungen können Sie auf einer Seite 20 Programme erreichen. Sie können den Cursor in den Seiten auf oder ab bewegen, indem Sie die Navigationstasten drücken, um alle dieser Programme im TV-Modus zu sehen. Mit der Cursorbewegung erfolgt automatisch die Programmauswahl.

Name:

Sie können den Namen eines ausgewählten Programmes durch Drücken der Taste GELB ändern.

Der erste Buchstabe des ausgewählten Namens beginnt zu blinken. Drücken Sie die Taste ▲ / ▼, um diesen Buchstaben zu ändern und die Taste ◀ / ▶, um den nächsten Buchstaben auszuwählen. Speichern Sie den Namen, indem Sie die gelbe Taste drücken.

Verschieben:

Mit Hilfe der GRÜNEN Taste können Sie ein Programm an einen anderen Programmplatz verschieben. Wählen Sie mit Hilfe der Richtungstasten ein Programm aus und drücken Sie anschließend die GRÜNE Taste. Wählen Sie dann den Programmplatz aus, an den das vorher ausgewählte Programm verschoben werden soll. Drücken Sie erneut die GRÜNE Taste. Das Programm wird an die neue Stelle verschoben. Die übrigen Programme werden dann entsprechend nach oben bzw. nach unten verschoben.

Löschen:

Drücken Sie die rote Taste, um ein bestehendes Programm zu löschen. Wenn Sie die Taste ROT nun nochmals drücken, wird das ausgewählte Programm aus der Programmliste gelöscht und die anderen Programme rücken entsprechend nach oben.

APS (Autoprogrammierung)

Wenn Sie die Taste Blau für APS drücken, erscheint das APS-Menü auf dem Bildschirm.

Favoritenmodus

Sie können verschiedene Kanäle als Favoriten markieren, so dass Sie nur noch durch die bevorzugten Kanäle navigieren. Favoritenkanal einzustellen, stellen Sie zunächst im Menü FUNKTION die Option Favoritenmodus auf EIN. Wechseln Sie danach in den Menüpunkt PROGRAMMIERUNG. Wählen Sie die Option Programmtabelle aus. In der Programmtabelle können Sie mit der Taste "TXT" die von Ihnen gewünschten Kanäle als Favorit markieren. Ein Kanal, der als Favorit ausgewählt wurde, erscheint in der

Programmtabelle mit einem Favoritensymbol (😊) neben dem Kanalnamen. Um einen Favoriten zu entfernen, führen Sie denselben Vorgang nochmals durch. Zum Verlassen des Menüs drücken Sie (M).

PC-Modus

Installation

- Schalten Sie Computer und TV-Gerät aus, bevor Sie die Anschlüsse vornehmen.
- Stellen Sie die Auflösung Ihres PCs richtig ein, bevor Sie ihn an das TV-Gerät anschließen. Siehe Tabelle im Anhang.
- Verwenden Sie ein 15-poliges Monitorkabel, um einen PC an das LCD-TV anzuschließen.

Menüsystem im PC-Modus

Tonmenü/Menü Funktionen

Die Optionen dieses Menüs werden im Abschnitt **Menü Ton & Eigenschaften** im Abschnitt Menüsystem erklärt.

PC-Bildmenü

Wählen Sie das zweite Symbol durch Drücken der Taste ▲ / ▼. Das PC-Bildmenü erscheint auf dem Bildschirm.

Die Kontrast-, Helligkeits- und Farbtemperatur-Einstellungen in diesem Menü entsprechen den im TV-Bildmenü im Menüsystemvorgenommenen Einstellungen.

Menü Geometrie:

Wählen Sie das vierte Symbol durch Drücken der Taste ▲ / ▼. Das Menü Geometrie erscheint auf dem Bildschirm.

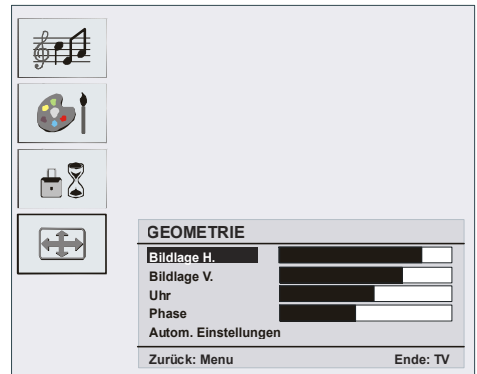

Bildlage H

Mit dieser Option können Sie das Bild auf die rechte oder linke Seite des Bildschirms verschieben.

- Wählen Sie **Bildlage H** durch Drücken der Taste ▲ / ▼.
- Verwenden Sie die Taste ◀ / ▶, um den Wert einzustellen.

Bildlage V

Mit dieser Option können Sie das Bild zum oberen oder unteren Rand des Bildschirms verschieben.

- Wählen Sie **Bildlage V** durch Drücken der Taste ▲ /▼.
- Verwenden Sie die Taste ◀ / ▶, um den Wert einzustellen.

Uhr (Clock)

Die Einstellung Pixelfrequenz korrigiert Störungen, die als vertikale Streifen bei pixelintensiven Darstellungen wie Tabellen oder Absätzen in kleinen Schriftarten auftreten.

- Verwenden Sie die Taste ◀ / ▶, um den Wert einzustellen.

Phase

Abhängig von der Auflösung und Abtastfrequenz, die Sie in das TV-Gerät einspeisen, kann es zu einem schmutzigen oder gestörten Bild auf dem Bildschirm kommen. In diesem Fall können Sie mit dieser Option durch mehrmalige Versuche ein klareres Bild erhalten.

- Verwenden Sie die Taste ◀ / ▶, um den Wert einzustellen.

Autom. Einstellungen

Wenn Sie das Bild horizontal oder vertikal in eine unerwünschte Position verschieben, können Sie mit dieser Option das Bild automatisch in die richtige Position verschieben.

- Wählen Sie die Option **Autom. Einstellungen** mit den Tasten ▲ / ▼.
- Drücken Sie die Tasten ▶ oder „OK“.

Warnung! : Die Autom. Einstellung sollten mit einem Vollbild vorgenommen werden, damit die Einstellungen stimmen.

Ton im PC-Modus

- Verbinden Sie den Audioausgang Ihres PCs über ein Audiokabel mit der Buchse **YPbPr-Audio In** des TV-Geräts.

Andere Funktionen

TV-Status

Programmnummer, **Programmname**, **Tonindicator** und **Zoom Modus** werden auf dem Bildschirm angezeigt sobald ein neues Programm eingegeben wird.

Stummschaltungsanzeige

Wenn diese Funktion aktiviert ist, wird sie am oberen Rand des Bildschirms angezeigt.



Um die Stummschaltung wieder auszuschalten, gibt es zwei Alternativen: Sie können die Taste  drücken

oder alternativ dazu einfach den Lautstärkepegel höher oder niedriger stellen.

AV-Modi

Durch Drücken der Taste können Sie Ihr TV-Gerät in die AV-Modi schalten (außer im Teletext). Durch mehrmaliges Drücken dieser Taste schalten Sie das Gerät in einen der möglichen AV-Modi: **TV**, **EXT1**, **EXT2**, **EXT3**, **PC**, **YPBPR**. Um den Menübildschirm Source (Quelle) auszublenden, drücken Sie die Taste TV oder

 Um den AV-Modus zu verlassen, drücken Sie die Taste "TV" oder "**P+**, **P-**".

Menüsystem in den AV-Modi



Menüs Ton/Bild/Funktionen/Installation

Die Optionen dieses Menüs werden im Abschnitt Menü **Ton, Bild, Funktion & Installation** im Abschnitt Menüsystem erklärt.

Beachten Sie: Im YPBPR- Modus ist das Installationsmenü nicht verfügbar.

Teletext

Diese Information trifft nur zu, wenn Ihr TV mit einem TELETEXT ausgestattet ist) (optional)

Teletext ist ein Informationssystem, das Text auf Ihrem Fernsehbildschirm anzeigt. Mit Hilfe des Teletext-Informationssystems können Sie sich eine Seite ansehen, die Informationen über ein Thema enthält, das sich in der Inhaltsliste (Index) befindet.

Im Textmodus ist keine OSD-Anzeige verfügbar.

Im Teletext-Modus ist keine Steuerung von Kontrast, Helligkeit oder Farbton möglich, die Lautstärke kann aber eingestellt werden.

Teletext steuern

- Wählen Sie einen TV-Sender aus, der Teletext überträgt.
- Drücken Sie die Teletext-Taste „TXT“. In der Regel erscheint nun die Indexseite auf Bildschirm.

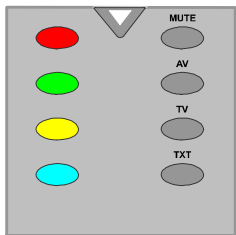

Auswählen einer Textseite

- Drücken Sie die entsprechende Zifferntasten für die benötigte Teletext-Seitennummer.

Die ausgewählte Seitennummer wird in der linken oberen Ecke des Bildschirms angezeigt. Der Teletext-Seitenzähler sucht die ausgewählte Seitennummer und zeigt die betreffende Seite dann auf dem Bildschirm an.

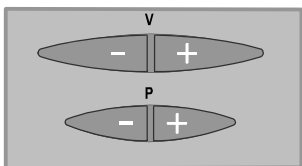

- Drücken Sie den **“P+”** Knopf, um den Teletext eine Seite nach vorn zu bewegen.
- Drücken Sie den **“-P”** Knopf, um den Teletext eine Seite zurück zu bewegen.

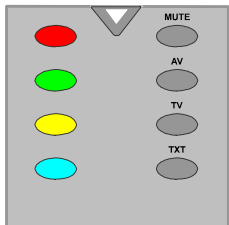

Fastext (optional)

(Dies trifft zu, wenn Ihr TV eine FASTEXT Funktion hat) (optional)

Ihr CTV unterstützt ein 10 seitiges Teletextsystem. Wenn die Seitenzahl einer der eingespeicherten 10 Seiten eingegeben wird, sucht das System nicht etwa nach der gewünschten Seite, sondern zeigt diese Seite automatisch an.

- Drücken Sie den **“P+”** Knopf, um den Teletext eine Seite nach vorn zu bewegen.
- Drücken Sie den **“-P”** Knopf, um den Teletext eine Seite zurück zu bewegen.

Fastext

Die Themenüberschrift für die Informationen haben eventuell eine bestimmte Farbe.

Drücken Sie die betreffenden Tasten (**ROT**, **GRÜN**, **GELB** oder **BLAU**), um die betreffende Seite schnell aufrufen zu können.

Für TOP-Text (optional)

Dies trifft zu, wenn Ihr TV ein TOP -Text Funktion hat. (optional)

Der TOP-Text-Betriebsmodus wird gemäß der Übertragung automatisch aktiviert.

- Wenn TOP-Text übertragen wird, erscheinen farbige Tasten in der Statusleiste.
- Wird kein TOP-Text übertragen, wird die Statuszeile nicht eingeblendet.

Die Themenüberschrift für Informationen kann sich in einem farbigen Kästchen befinden.

Im TOP-Modus rufen die Befehle **“-P”** oder **“P+”** die nächste bzw. vorherige Seite auf. Wird kein TOP-Text übertragen, kann es im Falle von der Eingabe dieser Befehle zu einem Bildumlauf kommen. Dann kann Seite 100 z.B. so wirken, als wäre sie eine Zahl über 199.

Teletext verlassen

- Drücken Sie die Taste **„TV“**. Der Bildschirm schaltet in den TV-Modus um.

Anschließen von Zusatzgeräten

Über Scart

Das TV-Gerät hat 2 SCART-Anschlüsse. Wenn Sie Zusatzgeräte (z.B. Video, Decoder etc.) mit Scartbuchsen an Ihr TV-Gerät anschließen wollen, verwenden Sie den Scart- Eingang des TV-Geräts.

Beachten Sie: Wenn ein externes Gerät über die Scartanschlüsse angeschlossen wird, schaltet das Gerät automatisch in den AV-Modus. Wenn beide Scart-Buchsen zugleich verwendet werden, hat SCART1 Priorität.

Über Antenneneingang

Wenn das Gerät, das Sie anschließen wollen, keine Scartbuchse hat, sollten Sie es über den Antenneneingang des TV-Geräts anschließen.

Wenn der VCR über den Antenneneingang angeschlossen ist, sollten Sie Programm 0 dafür nutzen.

Decoder

Wenn Sie ein Abonnement bei einem Kabelanbieter haben, wird Ihnen ein entsprechender Decoder zur Verfügung gestellt, mit dessen Hilfe die Programme entschlüsselt werden können.

Sollten Sie weitere Informationen zu diesem Thema wünschen, wenden Sie sich an Ihren Händler.

Anschließen eines Decoders mit Antennenbuchse an Ihr TV-Gerät

- Schließen Sie das Antennenkabel an.

Anschließen eines Decoders ohne Antennenbuchse an Ihr TV-Gerät

- Schließen Sie den Decoder an die Buchse EXTERNAL des TV-Geräts über ein RCA-Kabel an. Über die SCART/RCA-Buchse des Decoders können Sie eine bessere Auflösung erreichen.

TV und Videorecorder

- Schließen Sie das Antennenkabel an.

Um eine bessere Bildqualität zu erreichen, ist es ratsam, außerdem ein Scartkabel über **SCART**-Buchsen anzuschließen.

NTSC-Wiedergabe

- Schließen Sie einen NTSC-Videorecorder an den Scartanschluss des TV-Gerätes an.

Drücken Sie dann die Taste "**AV**", um EXT1 oder EXT2 auszuwählen.

Kopierfunktion

Quellenauswahl für **VCR**-Aufnahmen.

- Wählen Sie das Menü **Funktionen**.

Wählen Sie im Menü FUNKTION das Signal aus, welches auf Scart2 kopiert werden soll. Mit den Tasten ◀ / ▶ können Sie im Punkt KOPIE die entsprechende Option auswählen."

Kamera und Camcorder

An den AV-Eingang anschließen

Schließen Sie Ihre Kamera oder Ihren Camcorder an den AV-Eingang des TV-Geräts an.

- Schließen Sie Ihr Gerät über die **VIDEO**-(gelb), **AUDIO R**-(rot) und **AUDIO L**-(weiß)-Eingänge an das Fernsehgerät an. Sie müssen die Buchsen unter Verwendung der gleichen Farben an den Eingang anschließen.

Anschließen des Decoders an den Videorecorder

Einige Videorecorder haben einen speziellen Scartanschluss für Decoder.

- Schließen Sie ein Scart-Kabel zwischen dem Scartanschluss des Decoders und dem speziellen Scartanschluss Ihres Videorecorders an. Sehen Sie im Handbuch des Videorecorders nach.

Anschließen von Kopfhörern

Verwenden Sie die Stereo-Kopfhörerbuchse Ihres TV-Gerätes, um einen Kopfhörer anzuschließen.

Beachten Sie: Wenn Sie weitere Geräte an das TV-Gerät anschließen wollen, wenden Sie sich bitte an Ihren Händler.)

Audio-Lineout

Um externe Lautsprecher an Ihr TV-Gerät anzuschließen, verwenden Sie den Kopfhörerausgang des TV-Geräts. Dazu müssen Sie auch die Einstellung von "Line-Out" im Tonmenü vornehmen.

Tipps

Pflege des Bildschirms

Reinigen Sie den Bildschirm mit einem leicht feuchten, weichen Tuch. Verwenden Sie keine aggressiven Reinigungsmittel, da diese Mittel die Bildschirmbeschichtung angreifen können.

Schlechte Bildqualität

Haben Sie das richtige Empfangssystem ausgewählt? Ist Ihr Fernsehgerät oder Hausantenne zu nahe an nicht geerdeten Audiogeräten oder Neonlichtern, etc?

Berge oder hohe Gebäude können dazu führen, dass Bilder doppelt dargestellt werden oder Geisterbilder entstehen. Manchmal können Sie die Bildqualität verbessern, indem Sie die Antenne anders ausrichten.

Kann das Bild bzw. der Text kaum erkannt werden? Überprüfen Sie, ob Sie die richtige Frequenz eingegeben haben.

Die Bildqualität kann sich verschlechtern, wenn zwei Zusatzgeräte gleichzeitig an das Fernsehgerät angeschlossen werden. Schließen Sie in diesem Fall eines der Zusatzgeräte wieder ab.

Kein Bild

Ist die Antenne richtig angeschlossen? Sind die Stecker fest mit der Antennenbuchse verbunden? Ist das Antennenkabel beschädigt? Wurden geeignete Stecker verwendet, um die Antenne anzuschließen? Wenn Sie nicht sicher sind, fragen Sie Ihren Händler.

Kein Bild bedeutet, dass Ihr TV-Gerät kein Signal empfängt. Haben Sie die richtigen Tasten auf der Fernbedienung betätigt? Versuchen Sie es noch einmal.

Ton

Sie hören keinen Ton. Haben Sie den Ton eventuell durch das Betätigen der Taste X abgestellt?

Es funktioniert nur ein Lautsprecher. Ist die Balance auf nur eine Seite eingestellt? Siehe Menü Ton.

Fernbedienung

Das Gerät spricht nicht auf die Fernbedienung an. Möglicherweise sind die Batterien leer. In diesem Fall können Sie das Fernsehgerät immer noch über die Tasten am Gerät bedienen.

Anhang A: Antennenanschluss

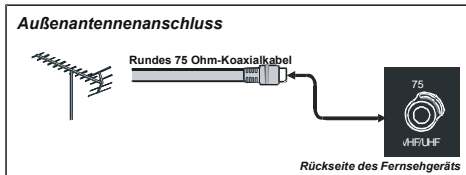

Technische Daten

TV-ÜBERTRAGUNG

PAL/SECAM B/G D/K K' I/I' L/L'

EMPFANGSKANÄLE

VHF (BAND I/III)

UHF (BAND U)

HYPERBAND

KABELFERNSEHEN (S1-S20/ S21-S41)

ANZAHL DER VOREINGESTELLTEN KANÄLE

100

KANALANZEIGE

Bildschirmanzeige

RF-ANTENNENEINGANG

75 Ohm (nicht geregelt)

BETRIEBSSPANNUNG

220-240V AC 50Hz.

AUDIO

German+Nicam Stereo

AUDIO-AUSGANGSLEISTUNG (W_{RMS}) (%10 THD)

2 x 3

LEISTUNGS-AUFNAHME (W)

70W

0,8 W (Stand-by)

PANEL

4:3 Display, 20" Bildschirmgröße

ABMESSUNGEN (mm)

T	L	H	Gewicht (kg)
240	587	438	7.6

Anhang B: Typische Anzeigemodi PC-Eingang

Das Display hat eine maximale Auflösung von 800 x 600 mit einem Frequenzbereich von 56-75 Hz.

In der folgenden Tabelle werden einige der üblichen Video Display-Modi dargestellt.

Modus	Auflösung		Frequenz (Hz)	
	Horizontal	Vertikal		
1	640	480	60	IBM, VGA
2	720	400	70	IBM, VGA
3	800	600	56	VESA
4	800	600	60	VESA
5	640	480	72	VESA
6	640	480	75	VESA
7	800	600	72	VESA
8	800	600	75	VESA
9	1024	768	60	VESA
10	1024	768	70	VESA
11	1024	768	75	VESA
12	1280	720	60	VESA
13	1280	768	60	VESA

OPTIONAL

Anhang C: Anzeigemodi im Ypbpr-Modus

YBPBR Modus Anzeigemodi:	
Auflösung	Frequenz
480i	60Hz
576i	50Hz
480p	60Hz
576p	50Hz
720p	50Hz
720p	60Hz
1080i	50Hz

Informationen für Benutzer in Ländern der Europäischen Union



Dieses Symbol auf der Verpackung zeigt an, dass das elektrische oder elektronische Gerät am Ende seiner Lebensdauer getrennt vom normalen Haushaltsmüll entsorgt werden muss. Innerhalb der EU gibt es getrennte Sammel- und Recyclingsysteme. Für weitere Informationen wenden Sie sich bitte an die örtlichen Behörden oder an den Händler, bei dem Sie das Produkt gekauft haben.

Konformitätserklärung

Der Fernseher TL-20LC15 entspricht den folgenden Normen:

EN 55013: 2001
 EN 55020: 2002
 EN 61000-3-2:2000
 EN 61000-3-3: 1995 + A1:2001
 IEC/EN 60065:1998

Import durch:
 VESEG GmbH
 An der Windmühle 9-11
 66780 Rehlingen-Siersburg
 Germany

Anschließen von Zusatzgeräten

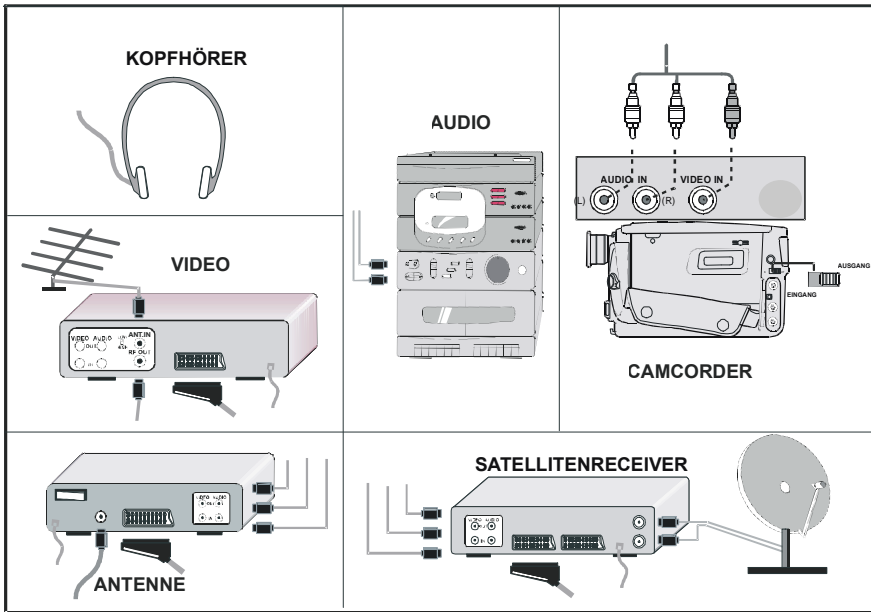

Anschluss externer Geräte

- Ⓐ VIDEOEINGANG
- Ⓑ AUDIOEINGANG (L, R)
- Ⓒ KOPFHÖRER + LINEOUT
- Ⓓ NETZKABEL
- Ⓔ PC-EINGANG
- Ⓕ YPbPr
- Ⓖ YPbPr AUDIO EINGANG L + R
- Ⓗ SCART 2
- Ⓘ SCART 1
- Ⓙ ANTENNE

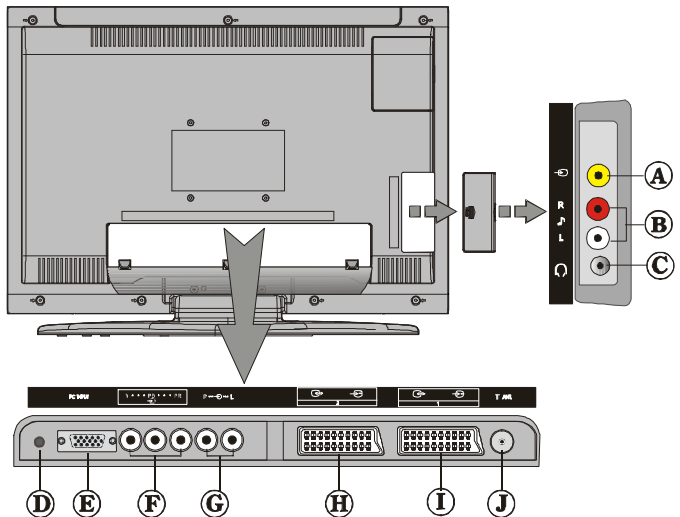

Herstellergarantie

CH

Wir freuen uns, dass Sie sich für den Kauf eines Produktes unseres Hauses entschieden haben, und wünschen Ihnen viel Spaß mit diesem hochwertigen Produkt. Unsere strenge Fertigungskontrolle gewährleistet die hohe Qualität unserer Geräte. Für den Fall, dass Sie dennoch eine berechtigte Beanstandung haben, gewähren wir eine Garantie für die Dauer von

2 Jahren

ab Kaufdatum nach den nachfolgenden Bedingungen:

1. Diese Garantie lässt Ihre gesetzlichen Gewährleistungsansprüche als Verbraucher gegenüber dem Verkäufer des Gerätes unberührt. Diese Rechte werden durch die von uns gewährte Herstellergarantie nicht eingeschränkt.
2. Die von uns gewährte Garantie hat nur Gültigkeit für den privaten Gebrauch des Gerätes und beschränkt sich auf das Gebiet der Schweiz.
3. Die Garantiedauer beträgt 2 Jahre ab Kaufdatum.
4. Unsere Garantieleistung umfasst während der Garantiedauer nach unserer Wahl die Instandsetzung Ihres Gerätes oder den Austausch gegen ein gleichwertiges Gerät, die bei uns anfallenden Arbeitslöhne, Materialkosten und die Transportkosten des Gerätes innerhalb der Schweiz.
5. Zur Geltendmachung Ihrer Beanstandung setzen Sie sich bitte mit folgender Servicenummer in Verbindung:



Es wird empfohlen die Originalverpackung aufzubewahren, um im Garantiefalle einen sicheren Transport des Gerätes zu gewährleisten. Eine kurze Beschreibung Ihrer Beanstandung wäre sehr hilfreich und unterstützt die schnelle Reparatur und Rücklieferung des Gerätes. Wir empfehlen

6. Sie müssen den Kaufnachweis führen. Hierzu genügt das Original des Kassenzettels, den Sie dem Gerät beifügen. Ohne Kaufnachweis können wir leider keine kostenlosen Garantieleistungen erbringen. Geht uns ein Gerät ohne Kaufnachweis zu, erhalten Sie von uns einen Kostenvoranschlag für die Reparatur. Entscheiden Sie sich gegen eine Reparatur, so liefern wir das Gerät an Sie zurück und berechnen Ihnen eine Pauschale für Transport und Ausarbeitung des Kostenvoranschlags.

Wichtiges Dokument! Bitte mit Kaufnachweis 2 Jahre aufbewahren.

7. Ausgetauschte Teile verbleiben in unserem Servicezentrum und werden nach unserem Ermessen vernichtet.
8. Die Garantie erlischt, wenn das Gerät von Ihnen oder einem nicht von uns autorisierten Dritten geöffnet und/oder Veränderungen an dem Gerät vorgenommen worden sind.
9. Kein Garantieanspruch besteht:
 - bei unsachgemäßer Behandlung
 - bei mechanischer Beschädigung des Gerätes von außen
 - bei Transportschäden
 - bei Verschleiß
 - bei Bedienungsfehlern
 - bei Aufstellung des Gerätes in Feuchträumen oder im Freien
 - bei Schäden, die auf höhere Gewalt, Wasser, Blitzschlag, Überspannung zurückzuführen sind
 - bei übermäßiger Nutzung, insbesondere bei anderer als privater Nutzung
 - bei Missachtung der Bedienungsanleitung.
 - wenn das Gerät keinen technischen Defekt aufweist.
 - bei Pixelfehlern die innerhalb der in der ISO Norm 13406-2 festgelegten (Pixelfehlerklasse II) Toleranzen liegen
10. Die Garantie umfasst keine weitergehende Haftung unsererseits, insbesondere keine Haftung für Schäden, die nicht am Gerät selbst entstanden sind oder die durch den Ausfall des Gerätes bis zur Instandsetzung entstehen (z.B. Wegekosten, Handlingskosten, etc.). Hierdurch wird jedoch unsere gesetzliche Haftung, insbesondere nach dem Produkthaftungsgesetz, nicht eingeschränkt oder ausgeschlossen.
12. Von uns erbrachte Garantieleistungen verlängern die Garantiefrist von 2 Jahren ab Kaufdatum nicht, auch nicht hinsichtlich eventuell ausgetauschter Komponenten.
13. Zur Validisierung Ihres Anspruches und um eine zeitnahe Bearbeitung zu gewährleisten, senden Sie uns bitte immer den gesamten Verpackungsinhalt inklusive aller Zubehörteile zu. (z.B. Fernbedienung, Ständer, Wandhalterungen, A/V-Kabel usw..)

Wir wünschen Ihnen viel Spaß mit Ihrem neuen Gerät!

Indice

Installazione dell'apparecchio a parete (opzionale)	36
Tasti del telecomando	37
LCD TV	37
Introduzione	38
Preparazione	38
Misure di sicurezza	38
Prima di accendere la TV	40
Mappa dei menu	41
Prima di accendere l'apparecchio TV	42
ACCENSIONE/SPEGNIMENTO dell'apparecchio	42
Navigazione nel sistema menu	43
Sistema Menu	43
Modalità PC	47
Altre caratteristiche	48
Televideo	48
Collegamento di apparecchiature periferiche	49
Suggerimenti	50
Appendice A: Collegamento antenna	50
Dettagli	51
Appendice B: Modalità display particolari input PC	52
Appendice C: Modalità di visualizzazione Ybpbpr	52
Collegamento di apparecchiature periferiche	53
Connessioni delle apparecchiature periferiche	53

Installazione dell'apparecchio a parete (opzionale)

1. Per installare la TV TFT a parete, prima di tutto deve essere rimosso il gruppo dei piedini. Svitare le 2 viti che fissano la copertura superiore dei piedini e le 4 viti che fissano il piedino al pannello TFT per rimuovere il gruppo dei piedini dal pannello TFT.

2. Posizionare i 4 agganci sui fori circolari per le viti sul retro della TV e avvitarli al pannello TFT con 4 viti (M4 x10).

3. Decidere il punto della parete in cui sarà posizionato il pannello TFT.

Livellare e segnare con una matita i 5 punti di montaggio sull'aggancio a parete. Praticare dei fori pilota per gli ancoraggi in plastica e poi fissare l'aggancio a parete con 5 viti (4,2 x 32).

4. Sollevare il pannello TFT e appenderlo ai fori sulla staffa a parete dalle 4 viti che sporgono dal retro del pannello TFT.

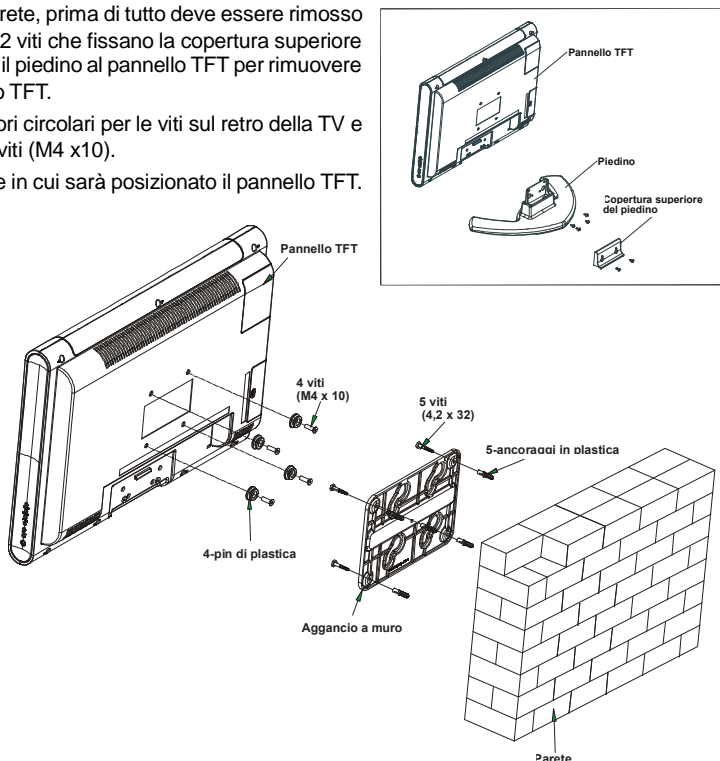

Tasti del telecomando

- ① = Stand By
- ② **0-9** = Programmi Diretti
- ③ **M** = Menu
- ④ **--** = Doppia cifra
- ⑤ **V +/-** = Volume +/-
- ⑥ **P +/-** = Programma +/-
- ⑦ **△** = Cursore verso l'alto
- ⑧ **▷** = Cursore verso destra
- ⑨ **◁** = Cursore a sinistra
- ⑩ **OK** = OK
- ⑪ **▽** = Cursore giù

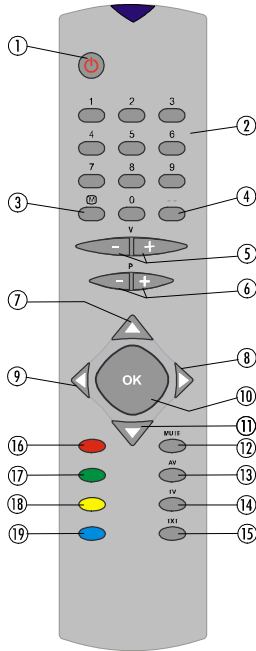

- ⑫ **MUTO**: Muto
- ⑬ **AV** = fonte esterna (TV, EXT1, EXT2, EXT3, PC, YPBPR)
- ⑭ **TV** = TV / Uscire dal menu
- ⑮ **TXT** = Televideo
- ⑯ **Rosso (SUONO)** = Suono
- ⑰ **Verde (IMMAGINE)** = Menu immagine
- ⑱ **GIALLO (CARATTERISTICHE)** = Menu Caratteristiche
- ⑲ **BLU (INSTALLAZIONE)** = Menu Installazione

LCD TV

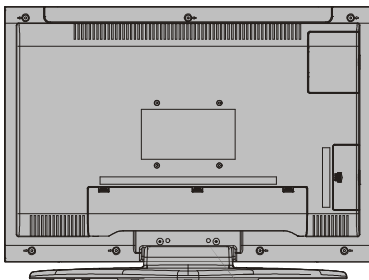
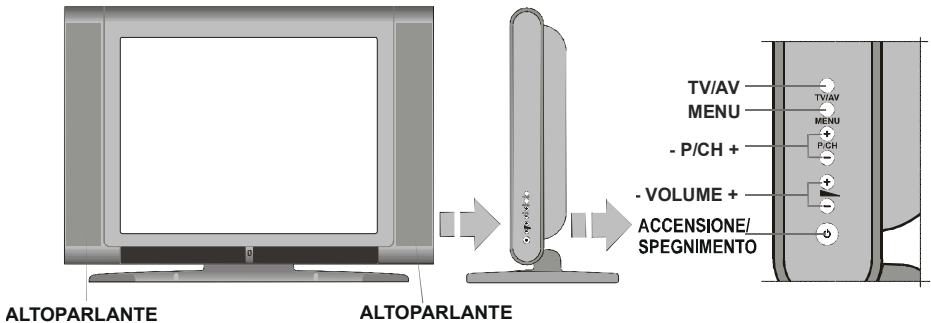

Copertura superiore
del piedino

Introduzione



Grazie per aver scelto questo prodotto. Questo manuale contiene le istruzioni per mettere in funzione il televisore nel modo corretto. Prima di accendere il televisore, leggere questo manuale interamente.

Conservare questo manuale in un posto sicuro in modo che sia possibile consultarlo in futuro.

Questo prodotto è progettato per un uso privato.

Preparazione

Per la ventilazione, lasciare uno spazio di almeno 10 cm tutto attorno all'apparecchio. Per evitare danni e situazioni di pericolo, non mettere alcun oggetto sull'apparecchio.

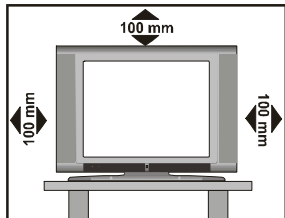

Usare questo apparecchio in climi temperati.

Funzioni

- Televisore a colori telecomandato
 - Possono essere preimpostati 100 programmi da VHF, bande UHF o canali via cavo.
 - Può sintonizzare i canali via cavo.
 - Il controllo dell'apparecchio TV è molto facile con il sistema guidato dal menu.
 - Ha 2 prese Scart per i dispositivi esterni (come video, video giochi, dotazione audio, ecc)
 - Sistema audio Stereo (Tedesco+Nicam).
 - Funzione televideo completa.
- Testo rapido (10 pagine), testo SUPERIORE.
- Canale PREFERITO
 - Collegamento cuffia.
 - APS (Automatic Programming System, Sistema Programmazione Automatica).
 - Tutti i programmi possono avere un nome.
 - Sintonizzazione automatica avanti e indietro.
 - Timer spegnimento.
 - Blocco bambini.
 - Audio automatico in modalità muto quando non c'è trasmissione.
 - Riproduzione NTSC.
 - Sono disponibili ingressi AV.
 - E' dotato di un connettore VGA per i dispositivi ester-

ni come un computer.

- AVL (Automatic Volume Limiting, Limite volume automatico)
- Quando non si trova alcun segnale valido, dopo 5 minuti la TV passa automaticamente alla modalità di stand-by.
- PLL (Ricerca frequenza)
- Ingresso PC
- Plug&Play per Windows 9X, ME, 2000, XP

Caratteristiche pannello

- Alta risoluzione, visualizzatore a cristalli liquidi TFT 20" -pollici.
- Luminosità (tipico): 450 cd/m².
- Elevato rapporto di contrasto (700:1 Tipico)
- Tempo di risposta ad alta velocità (tipico): 16 msec.

Misure di sicurezza

1. informazioni GENERALI

Leggere questo manuale utente prima dell'uso iniziale del dispositivo. Assicurarsi di comprendere queste istruzioni. Conservare queste istruzioni per un uso futuro. Passare queste istruzioni se si passa il dispositivo ad una terza parte.

2. Rischio di incidenti per i bambini

Informare i bambini sugli eventuali danni possibili con l'uso della televisione.

3. Sorgente di voltaggio in entrata

Questa unità è impostata per funzionare con una tensione di voltaggio in entrata con valori di **220-240 V ~ 50 Hz**.

4. Filo elettrico

Il cavo di alimentazione deve essere posizionato in modo che nessuno possa calpestarlo. Assicurarsi di scegliere una presa di corrente che sia facile da raggiungere, vicina al dispositivo. Se è necessario scollegare velocemente il dispositivo dalla fonte di alimentazione, la presa di alimentazione deve essere sempre facilmente accessibile. Inoltre, non devono essere posti oggetti sul cavo di alimentazione né in contatto con il cavo di alimentazione. Fare attenzione al punto in cui il cavo e la presa si incontrano, alla presa di alimentazione e anche alla presa sul dispositivo.

5. Umidità e acqua

Non usare il dispositivo in ambienti bagnati o umidi .

Non mettere il dispositivo in bagno, vicino ad un lavandino, in cucina o vicino ad una lavatrice. Non permettere alla pioggia o all'acqua di entrare in contatto con il dispositivo. Assicurarsi che non ci sia acqua che goccioli o che spruzzi che possa raggiungere il dispositivo in alcun caso. Questo provocherebbe un rischio di shock elettrico. Non mettere oggetti pieni di acqua come vasi di fiori, in cima all'unità.

6. Calore e sole, fiamme libere

Non mettere oggetti con fiamme libere, ad esempio candele, in cima all'unità.

Tenere il dispositivo lontano dai termosifoni o altre fonti di calore.



Evitare la luce diretta del sole.



7. Campi magnetici

Evitare di usare il dispositivo vicino a forti campi magnetici.



8. Fulmini

In caso di temporali imminenti o se si lascia la casa per un lungo periodo di tempo (vacanze), scollegare il cavo di alimentazione dalla presa di alimentazione e rimuovere il collegamento dell'antenna.

9. Ventilazione

Le aperture di ventilazione collocate sul dispositivo sono usate per la circolazione dell'aria e sono importanti per il funzionamento affidabile e sicuro del dispositivo. Per evitare calore eccessivo, queste aperture non devono mai essere coperte o chiuse in alcun modo, per es. con giornali, tovaglie o tende. Mettere il dispositivo su una superficie solida e piana (per es. un tavolo). Assicurare una sufficiente ventilazione dell'aria. Tenere una distanza di almeno 10 cm su tutti i lati dell'unità. Non mettere oggetti sulla parte superiore del dispositivo per evitare cattivo funzionamento e problemi di sicurezza. L'apparato può essere usato in un clima tropicale e/o in quello moderato.

10. Batterie

Non ricaricare mai le batterie! Pericolo di esplosioni! Tenere le batterie fuori dalla portata dei bambini. Non gettarle nel fuoco, non cortocircuitare né smontare le batterie. Pulire le batterie e i punti di contatto del dispositivo prima di inserire le batterie e quando è necessario. Rimuovere immediatamente le batterie dal dispositivo! Pericolo di perdite! Non esporre le batterie a condizioni estreme, per es. non metterle su un riscaldatore o un radiatore! Pericolo di perdite! Evitare il contatto con la pelle, con gli occhi e con le membrane delle mucose. In caso di contatto con l'acido delle batterie, sciacquare immediatamente l'aria colpita con acqua pulita e contattare un medico.

In caso di non osservanza di queste regole, le batterie potrebbero scaricarsi e perdere! Rimuovere immediatamente le batterie per evitare danni. Sostituire sempre tutte le batterie contemporaneamente. Usare

solo batterie dello stesso tipo. Non usare tipi diversi di batterie né mescolare batterie nuove e usate.

11. Raggi X

I raggi x generati in questa TV sono devianti in modo sufficiente.

ATTENZIONE!



Tutte le interferenze contro i regolamenti, in particolare le modifiche della tensione o la sostituzione del tubo televisivo, possono portare ad una radiazione eccessiva di raggi x. La licenza per i dispositivi modificati in tal modo viene a cadere. Tali dispositivi non possono essere usati! I dispositivi non sono intesi con scopo commerciale poiché questi dispositivi sono soggetti a regolamenti speciali.

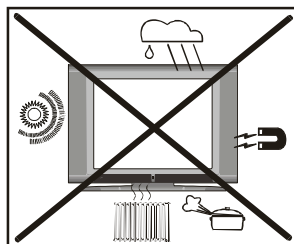

Informazioni riguardanti il funzionamento del dispositivo

- *Evitare la visualizzazione ripetuta della stessa immagine. Dopo una lunga visualizzazione di un'immagine statica, consigliamo di guardare un'immagine in movimento per almeno il doppio del tempo della durata della precedente immagine statica.*
- *Evitare la visualizzazione ripetuta del formato 4:3. Dopo una lunga visualizzazione di un'immagine 4:3, consigliamo di guardare un'immagine a tutto schermo per almeno il doppio del tempo della durata dell'immagine 4:3.*
- *Contenuto televisivo, e visualizzazioni OSD, non devono essere visualizzati per un periodo di tempo lungo.*
- *Non lasciare un'immagine senza interruzioni, come un'immagine fissa o su „Pause“ (per es. quando si usano i lettori DVD).*
- *I trailer non devono essere visualizzati per un lungo periodo di tempo.*

“Il monitor LCD è un prodotto della tecnologia moderna, in cui circa un milione di sottili transistor sono installati, offrendo una grande qualità dell'immagine. Di tanto in tanto, alcuni pixel non attivi possono svilupparsi, e si vedranno punti fissi blu, verdi o rossi sullo schermo. Notare che questo non ha conseguenze sul funzionamento del prodotto.

“NON USARE LA TELEVISIONE SE SI LASCIA LA CASA, E NON LASCIARE LA TELEVISIONE IN MODALITÀ STAND-BY”.

Prima di accendere la TV

Manutenzione, pulizia, smaltimento:

1. Pulizia:

Estrarre la presa di alimentazione dal cavo di alimentazione prima di pulire il dispositivo. Pericolo di elettrocuzione! Non usare agenti liquidi di pulizia quando si pulisce il dispositivo, non usare pulitori spray. Usare un panno umido con un agente di pulizia leggero e strizzarlo il più possibile. Il panno non può gocciolare. Non usare agenti forti, abrasivi o caustici. Si potrebbe danneggiare la superficie.

2. Manutenzione:

Quando si ripara l'unità, usare solo parti di ricambio autorizzate dal rivenditore o parti con la stessa funzione di quelle originali. Parti non autorizzate possono provocare incendi, shock elettrico o altre situazioni pericolose. Personale qualificato deve effettuare tutte le riparazioni e i compiti di manutenzione. Non aprire mai il dispositivo, rischio di shock elettrico!

3. Smaltimento:

L'imballaggio è fatto di materiali riutilizzabili. Smaltirlo come stabilito secondo le materie prime. Smaltire la carta o il cartone nell'apposito punto di raccolta.

Smaltire i fogli metallici o il polistirolo usando le opzioni di smaltimento a disposizione. Ricordare che è possibile usare l'imballaggio originale per richiedere la garanzia o per reclami che comportano la spedizione del dispositivo. Tenere i bambini lontano dal materiale di imballaggio come le buste di plastica. Pericolo di soffocamento!

Non smaltire le batterie nei rifiuti normali. Smaltire le batterie usate in modo rispettoso degli standard ambientali. È possibile smaltire le batterie usate negli appositi punti di raccolta o in quelli per i rifiuti pericolosi. Per ulteriori informazioni, consultare le autorità locali.



Non smaltire la televisione con i rifiuti domestici normali. Osservare i regolamenti locali sullo smaltimento quando ci si disfa l'unità.

Collegamento alimentazione

Avviso importante: Questa unità è impostata per funzionare con una tensione di voltaggio con valori di **220-240 V ~ 50 Hz.**



ATTENZIONE!

Quando si sposta il dispositivo da un ambiente caldo, quando si riscalda una stanza fredda o in caso di alta umidità dell'aria, l'umidità può condensarsi all'interno dell'unità. Aspettare almeno 2 ore prima di accendere il dispositivo, fino a che il dispositivo non è asciutto dentro.



Istruzioni di sicurezza per il funzionamento del dispositivo

Se le immagini fisse sono visualizzate per un periodo superiore a 2 ore in modo continuo, potrebbe succedere che il bordo esterno delle immagini visualizzate troppo a lungo resti visibile sullo schermo, cioè un 'afterimage' permanente resta sullo schermo.

Lo stesso si applica, se il periodo supera le 2 ore

- uno sfondo non modificato
- loghi, videogiochi, immagine del computer, televideo
- un formato non a schermo pieno (per esempio, formato 4:3), viene visualizzato.

Nota:

Il dispositivo non è predisposto per la resa a lungo termine o la replica delle

immagini fisse, tra cui loghi, videogiochi, immagine del computer, televideo e un formato non a schermo pieno.

Attraverso la resa o la replica di immagini fisse, loghi, videogiochi, immagine del computer, televideo e un formato non a schermo pieno, l' 'afterimage' permanente non può essere eliminata. Questo non è un errore operativo e la garanzia in questo caso non è valida.

Mappa dei menu

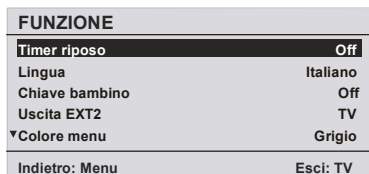
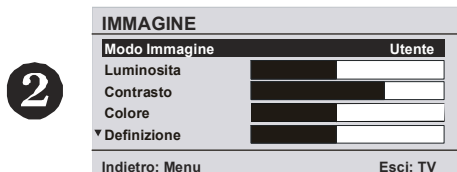
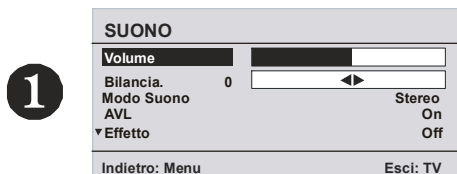

1 MENU SUONO

- Volume
- Bilancia.
- Modo Suono
- AVL
- Effetto
- Equalizzatore
- Modo
- Uscita linea
- Volume HP
- Memorizza

2 MENU IMMAGINE

- Modo Immagine
- Luminosità
- Contrasto
- Colore
- Definizione
- Temp. colore
- Luce Ambiente
- Zoom immagine
- Memorizza

3 MENU FUNZIONE

- Timer riposo
- Lingua
- Chiave bambino
- Uscita EXT2
- Colore menu
- Mod preferiti

4 MENU INSTALLAZIONE

- Programmazione
- Programma
- Banda
- Canale
- Standard
- Sistema colore
- Ricerca
- Modo VCR
- Decoder
- Memorizza
- APS
- Sistema Programmazione Automatica
- Area televideo
- Tabella Programmi

*Nella parte superiore viene fornita una mappa dei menu.
Per dettagli vedere le relative spiegazioni in "SISTEMA MENU".*

Prima di accendere l'apparecchio TV

Collegamento alimentazione

IMPORTANTE: L'apparecchio TV è progettato per funzionare a 220-240V AC.

Collegamenti alla presa di entrata dell'antenna

- Collegare l'antenna o la spina del cavo TV alla presa di ingresso dell'antenna situata nella parte posteriore dell'apparecchio TV e collegare la spina del cavo che deriva dalla presa dell'apparecchio TV situata sui dispositivi (VCR, DVB ecc.) anche a questa presa.

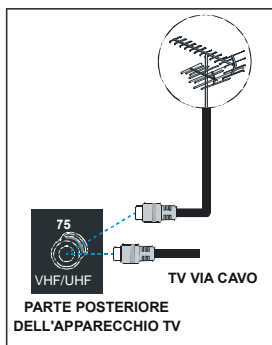

Inserire le batterie nel ricevitore del telecomando

ATTENZIONE: Il telecomando è dotato di batterie. Si usa una protezione in plastica per impedire la riduzione della durata delle batterie. Rimuoverla prima del primo utilizzo.

- Togliere il coperchio della batteria situato sulla parte posteriore del ricevitore, tirando delicatamente all'indietro dalla parte indicata.
- Inserire due batterie AAA (R03) o equivalenti e riposizionare il coperchio della batteria.



Nota: Togliere la batteria dal ricevitore del telecomando quando sono inutilizzate da lungo tempo. In caso contrario, si può danneggiare a causa di fuoriuscita dalla batteria.

ACCENSIONE/SPEGNIMENTO dell'apparecchio

Per accendere l'apparecchio TV:

La TV si accende in due fasi

1. Collegare a una presa di alimentazione da 220-240 V AC, 50Hz e premere il tasto di standby. La TV il passa in modalità di stand-by. (opzionale)
- 2- Per accendere la TV dalla modalità di stand-by:

Premere un tasto numerico sul telecomando, in modo che sia selezionato un numero di programma "P-" o "P+" il tasto sulla TV oppure quello "∇" o "Δ" sul telecomando (in modo che sia attivata l'ultima modalità selezionata) l'ultima modalità in cui l'apparecchio è stato spento.

Con l'uno o l'altro metodo la TV si accenderà. Quando si accende la TV per la prima volta, compare la seguente schermata:

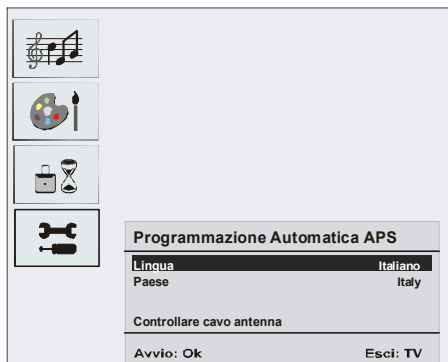

Per maggiori informazioni vedere la sezione "Menu install azione"

Per spegnere l'apparecchio TV:

- Premere il tasto "(⏻stand-by)" sul telecomando, o il tasto stand-by sulla TV in modo che l'apparecchio TV passi alla modalità stand-by.

Per spegnere la TV completamente staccare il cavo di alimentazione dalla presa principale.

Navigazione nel sistema menu

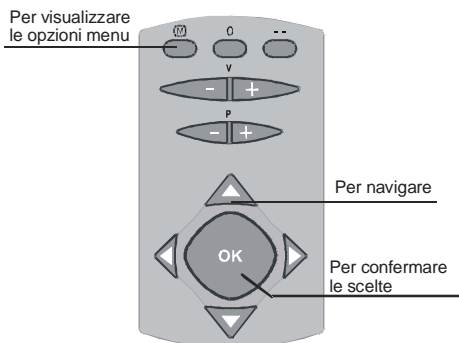

- 1- Premere **M** per visualizzare il menu.
- 2- Premendo il tasto "▼" o "▲", selezionare una icona. Premere "►" per altre opzioni.
- 3- Usare il tasto "▼" o "▲", per evidenziare.
- 4- Premere il tasto "◀" o "▶", per modificare le impostazioni. Premere **OK** per impostare come predefinito.
- 5- Per uscire dal menu o tornare dalla schermata del sotto-menu, premere **M**.

Queste spiegazioni sono disponibili per la navigazione dell'intero sistema menu per selezionare le opzioni che sono spiegate nelle parti che seguono, vedere "Navigazione nel sistema menu".

Sistema Menu

Menu suono



Volume / Volume HP

- Premendo ▲ / ▼ selezionare **Volume / Volume HP**.
- Premere il tasto ◀ / ▶ per cambiare il livello dell'opzione selezionata.

Bilancia.

- Premendo il tasto ▲ / ▼, selezionare **Bilancia**.
- Premere il pulsante ◀ / ▶ modificare il livello di

bilanciamento. Il livello di bilanciamento può essere regolato tra -32 e 32.

Modo Suono

- Premendo il tasto ▲ / ▼ selezionare **Modo Suono**.
- Premendo il tasto ◀ / ▶, è possibile selezionare la modalità Mono, Stereo, Dual I o Dual II, solo se il canale selezionato supporta quella modalità.

AVL

La funzione "limite automatico del volume" imposta l'audio in modo che il volume resta lo stesso anche se si passa tra canali con un volume diverso.

- Premendo il tasto ▲ / ▼, selezionare **AVL**.
- Premere il tasto ◀ / ▶ per impostare AVL su on o off.

Effetto

Con questa opzione è possibile attivare o disattivare l'effetto audio. Se l'audio corrente è MONO e l'effetto audio è attivato, allora il suono sarà udito come se fosse Stereo. Se l'audio corrente è Stereo, l'attivazione di questo effetto produrrà un effetto surround.

- Premendo il tasto ▲ / ▼, selezionare **Effetto**.
- Premere il tasto ◀ / ▶ per impostare Effect su on o off.

Equalizzatore

- Premendo il tasto ▲ / ▼, selezionare **Equalizzatore**.
- Premere il tasto ◀ / ▶ per cambiare l'impostazione dell'equalizzatore. Nel menu equalizzatore, le modalità possono essere **Parlato, Musica, Personale, Jazz e Piano**. Selezionare la frequenza desiderata con il tasto ▲ / ▼ e aumentare o diminuire l'intensità di frequenza, premendo il tasto ◀ / ▶.

Nota: Le impostazioni dell'equalizzatore possono essere cambiate solo se è selezionata la modalità "Personale".

Uscita linea

- Premendo il tasto ▲ / ▼, selezionare **Uscita linea**.
- Premere il tasto ◀ / ▶ per impostare Line Out su on o off.

Nota: La barra del volume HP non può essere usata se Line Out è selezionata come on.

Memorizzazione programma

- Premendo il tasto ▲ / ▼, selezionare **Memorizza**.
- Premere il tasto ► o "OK" per memorizzare le regolazioni. "Stored" sarà visualizzato sullo schermo.

Menu immagine

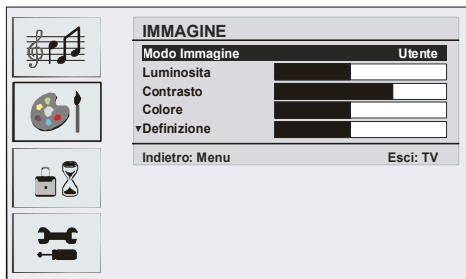

Modo Immagine

- Premendo il tasto ▲ / ▼, selezionare **Modo Immagine**.
- Premere il tasto ◀ / ▶ per scegliere una di queste opzioni **Luminoso, Standard, Soft, Utente**.

Luminosità/Contrasto/Colore/Definizione/Tono

- Premendo il tasto ▲ / ▼, selezionare l'opzione desiderata
- Premere il tasto ◀ / ▶ per impostare il livello.

Suggerimento: Hue (tono) è visualizzato nel menu immagine quando l'apparecchio TV riceve un segnale NTSC.

Temp. colore

- Premendo il tasto ▲ / ▼, selezionare **Temp. colore**
- Premere il tasto ◀ / ▶ per scegliere una di queste opzioni. **Fredda, Calda e Normale**.

Luce Ambiente

Con questa opzione è possibile regolare l'immagine TV in base alla temperatura dell'ambiente circostante.

- Premendo il tasto ▲ / ▼, selezionare **Luce Ambiente**.
- Premendo il tasto ◀ / ▶ si può scegliere una di queste opzioni. **Film, Normale e Luminoso**.

Zoom immagine (dimensione immagine)

- Premendo il tasto ▲ / ▼, selezionare **Zoom immagine**.
- Usare i tasti ◀ / ▶ per modificare lo zoom dell'immagine in **Auto, 4:3 e Ampio**.

Memorizza

- Premendo il tasto ▲ / ▼, selezionare **Memorizza**.
- Premere il tasto ▶ o "OK" per memorizzare le regolazioni. "Memorizzata" sarà visualizzato sullo schermo.

Menu funzione



Timer riposo

- Premendo il tasto ▲ / ▼ selezionare **Timer riposo**.
- Premere il tasto ◀ / ▶ per impostare il timer di spegnimento.

Il timer può essere programmato tra Spento e 120 minuti in fasi di 10 minuti. Se viene attivato lo sleep timer, la TV passerà in modalità stand-by automaticamente dopo che il tempo selezionato finisce.

Lingua

- Premendo il tasto ▲ / ▼, selezionare **Lingua**.
- Usare il tasto ◀ / ▶ per selezionare la lingua.

Chiave bambino

- Premendo il tasto ▲ / ▼, selezionare **Chiave bambino**.
- Premere il tasto ◀ / ▶ per impostare il blocco bambini su on o off. Quando viene selezionato on (acceso), la TV può essere controllata solo dal telecomando. In tal caso, i tasti del pannello frontale tranne il tasto di standby, non funzioneranno. Se viene premuto uno di questi tasti, sullo schermo comparirà "blocco bambini attivo".

Uscita EXT2

- Premendo il tasto ▲ / ▼, selezionare **Uscita EXT2**.
- Usare il tasto ◀ / ▶ per impostare l'uscita Ext-2 su **TV, EXT-1 o EXT3**.

Colore menu

- Premendo il tasto ▲ / ▼, selezionare **Colore menu**.
- Usare il tasto ◀ / ▶ per modificare lo sfondo dei menu in **Trasparente o Grigio**.

Mod favoriti

- Premendo il tasto ▲ / ▼ selezionare **Mod favoriti**.
- Usare il tasto ◀ / ▶ per impostare la modalità preferiti su on o off (vedere preferiti menu lista canali; pagina 46).

Menu installazione

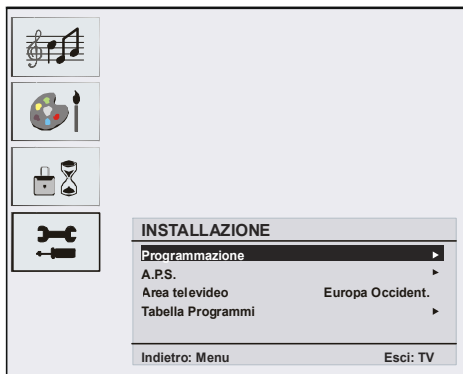

Programmazione

- Premendo il tasto ▲ / ▼, selezionare **Programmazione**.
- Dopo aver premuto il tasto "▶", il menu programmazione compare sullo schermo.

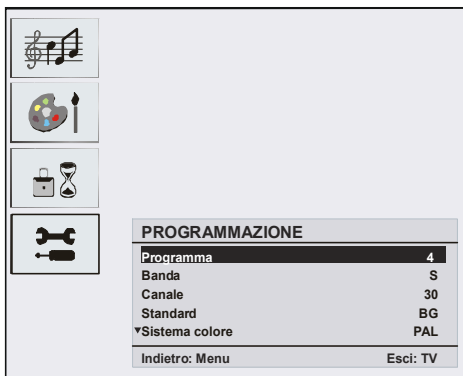

Programma

- Premendo il tasto ▲ / ▼, selezionare **Programma**.
- Premendo il tasto "◀" / "▶" è possibile selezionare il numero del programma. E' possibile anche inserire un numero con i tasti numerici sul telecomando. Ci sono 100 programmi memorizzati tra 0 e 99.

Banda

- Premendo il tasto ▲ / ▼, selezionare **Banda**.
- Premendo il tasto "◀" / "▶" o i tasti delle cifre, è possibile cambiare il tipo di canale in **C** o **S**.

Canale

- Premendo il tasto ▲ / ▼, selezionare **Canale**.
- Usare i tasti "◀" / "▶" per cambiare il numero del canale. E' possibile anche inserire un numero con i tasti numerici sul telecomando.

Standard

- Premendo il tasto ▲ / ▼, selezionare **Standard**.
- Usare i tasti "◀" / "▶" per cambiare lo standard in **B/G, D/K, I** o **L/L**.

Sistema colore

- Premendo il tasto ▲ / ▼, selezionare **Sistema colore**.
- Usare il tasto ◀ / ▶ per cambiare il sistema colore in **PAL, SECAM** o **AUTO**.

Ricerca

- Premendo il tasto ▲ / ▼, selezionare **Ricerca**.
- Premere il tasto ◀ / ▶ per avviare la ricerca. La ricerca si fermerà quando si trova un segnale.

Nota: Se si preme il tasto una volta, la frequenza cambia di 0.25 MHz. Se si tiene premuto il tasto, la frequenza sarà automaticamente ricercata fino a che viene trovato il segnale. Per interrompere la ricerca ad un certo punto, premere il tasto ancora una volta.

Modo VCR

- Premendo il tasto ▲ / ▼ selezionare **Modo VCR**.
- Usare il tasto ◀ / ▶ per impostare VCR su on o off.

Suggerimento: Se si desidera guardare un DVD, si deve impostare questa voce su "off".

Decoder

E' possibile usare questa modalità per collegare ogni tipo di decoder al televisore.

- Premendo il tasto ▲ / ▼, selezionare **Decoder**
- Premere il tasto ◀ / ▶ per impostarlo su On o OFF.

Quando si imposta il decoder su OFF, l'uscita EXT1 sarà annullata. In tal caso, l'uscita EXT1 non sarà disponibile per visualizzare un video. Se è impostato su ON, l'uscita EXT-1 sarà la fonte video selezionata. Ogni decoder può essere connesso a EXT1 per decodificare il segnale video richiesto.

Suggerimento: L'impostazione del decoder dovrebbe essere memorizzata separatamente per ciascun programma.

Memorizza

- Premendo il tasto ▲ / ▼, selezionare **memorizza**.
- Premere il tasto ▶ o "OK" per memorizzare le regolazioni. "Memorizzata" sarà visualizzato sullo schermo.

APS

- Premendo il tasto ▲ / ▼, selezionare **APS**
- Premere il tasto "▶", per entrare nel menu APS Il menu APS compare sullo schermo.



APS (Sistema Programmazione Automatica) Paese

Premere il tasto ◀ / ▶ per selezionare il paese. Se si desidera uscire dalla funzione APS, premere il tasto "TV". Per tornare indietro, premere "M".

Quando si preme il tasto OK per avviare APS, tutti i programmi memorizzati saranno cancellati e sarà visualizzata la seguente schermata.

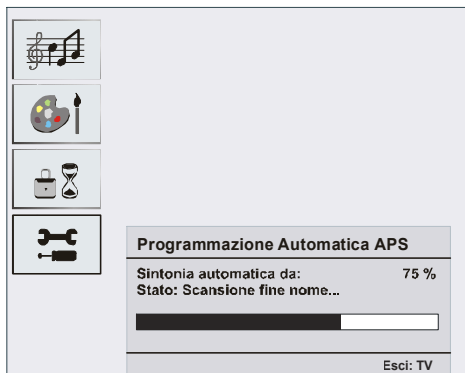

Ogni volta che si preme il tasto "TV", la funzione A.P.S. si ferma e la tabella canali compare sullo schermo.

Se si attende la fine di APS, la tabella canali viene visualizzata con i programmi trovati e localizzati.

Area televideo

- Premendo il tasto ▲ / ▼, selezionare **Area televideo**.
- Usando i tasti ◀ / ▶ nel menu installazione, selezionare la regione del televideo. Ci sono cinque opzioni da scegliere: **Europa Occident**, **Est Europa**, **Turco/Greco**, **Cirillico** e **Arabic/Hebrew**.

Menu installazione in modalità AV

Laschermatacheseguecomparenelmenu installazione:

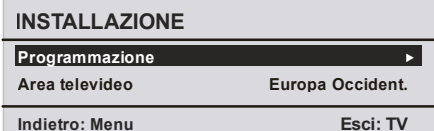

Programmazione

- Premendo il tasto ▲ / ▼ selezionare **Programmazione**.
- Dopo aver premuto il tasto "▶", il menu programmazione compare sullo schermo.



Sistema colore

- Premendo il tasto ▲ / ▼, selezionare **Sistema colore**.
- Premendo il tasto "◀" / "▶" cifre, è possibile cambiare sistema colore in **PAL**, **SECAM** o **AUTO**.

Tabella programmi

Tabella Programmi		P01	
P01	BBC 1	P11
P02	C 04	P12
P03	P13
P04	P14
P05	P15
P06	P16
P07	P17
P08	P18
P09	P19
P10	P20

Cancel	Move
Name	A.P.S

Esci: TV

Muovendo il cursore in quattro direzioni, è possibile raggiungere 20 programmi nella stessa pagina. E' anche possibile scorrere le pagine in alto e in basso premendo i tasti di navigazione per vedere tutti i programmi nella modalità TV (tranne la modalità AV). Per mezzo del cursore, la selezione dei programmi è fatta automaticamente.

Nome:

per cambiare il nome di un programma stabilito, selezionare il programma e premere il tasto GIALLO.

La prima lettera del nome selezionato inizia a lampeggiare. Premere il tasto ▲ / ▼ per cambiare quella lettera e il tasto ◀ / ▶ per selezionare le altre lettere. Premendo il tasto GIALLO, è possibile memorizzare il nome.

Sposta:

selezionare il programma che si desidera inserire con i tasti di navigazione. Premere il tasto VERDE. Per mezzo dei tasti di navigazione, spostare il programma selezionato allo spazio del programma stabilito e premere ancora il tasto VERDE.

Cancella:

per cancellare un programma, premere il tasto ROSSO. Premendo ancora il tasto ROSSO si elimina il programma selezionato dall'elenco dei programmi, e i programmi di sotto si spostano di uno verso l'alto.

APS (Sistema programmazione automatica)

Quando si preme il tasto BLU per APS, sullo schermo il menu Auto Programming System.

Modalità preferiti

È possibile segnare diversi canali come preferiti, per poter navigare tra i canali preferiti. Per impostare i canali preferiti, scegliere prima il menu FUNZIONE, attivare l'opzione MODALITÀ PREFERITA. Passare poi al menu PROGRAMMAZIONE. Selezionare l'opzione Tabella programmi. Nella Tabella programmi, è ora possibile usare il tasto „(TXT)” per segnare i canali preferiti. Un canale selezionato come preferito, sarà poi visualizzato nella tabella dei programmi con il simbolo ☺ vicino al nome del canale. Per rimuovere un canale preferito, seguire ancora una volta la stessa procedura. Per uscire dal menu, premere MENU.

Modalità PC

Installazione

- Spegnere sia il computer che il monitor prima di fare qualunque collegamento.
- Impostare la risoluzione del PC correttamente prima di collegarlo all'apparecchio TV. Vedere la tabella nella pagina dell'appendice.
- Usare il cavo del display a 15 pin per collegare il PC alla TV LCD.

Menu Sistema in modalità PC

Menu suono/menu funzioni

Le voci di questo menu sono descritte in **Menu suono e funzioni** in "Sistema menu".

Menu immagine PC

Premendo il tasto ▲ / ▼, selezionare la seconda icona. Il menu Immagine PC compare sullo schermo.

Le regolazioni Luminosità, Contrasto e Temperatura

Colore in questo menu sono le stesse delle regolazioni definite nel menu immagine TV in "SISTEMA MENU".

Menu geometria

Premendo il tasto ▲ / ▼, selezionare la quarta icona. Il menu geometria compare sullo schermo.

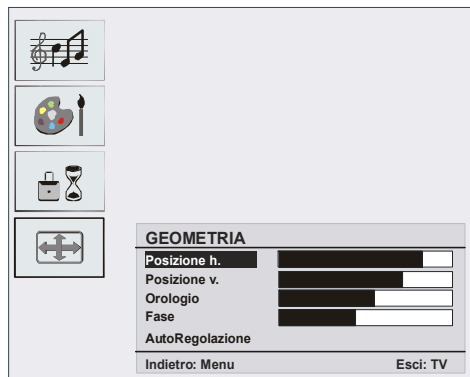

Posizione h.

Questo comando sposta l'immagine orizzontalmente sul lato destro o sinistro dello schermo.

- Premendo il tasto ▲ / ▼, selezionare **Posizione h.**
- Usare il tasto ◀ / ▶ per regolare il valore.

Posizione v.

Questa voce sposta l'immagine verticalmente verso la parte superiore o inferiore dello schermo.

- Premendo il tasto ▲ / ▼, selezionare **Posizione v.**
- Usare il tasto ◀ / ▶ per regolare il valore.

Orologio

Le regolazioni Clock correggono l'interfaccia che compare come una banda verticale in presentazioni a punti continui come fogli di lavoro o paragrafi o testi in caratteri più piccoli.

- Usare il tasto ◀ / ▶ per regolare il valore.

Fase

A seconda della risoluzione e della frequenza di scansione che si inserisce nell'apparecchio TV, è possibile vedere sullo schermo un'immagine offuscata o rumorosa. In tal caso, è possibile utilizzare questa voce per avere un'immagine chiara, provando e rettificando.

- Usare il tasto ◀ / ▶ per regolare il valore.

Auto Regolazione

Se si sposta l'immagine orizzontalmente o verticalmente in una posizione non desiderata, usare questa voce per collocare l'immagine automaticamente nel posto giusto.

- Selezionare la voce **Auto Regolazione** usando i tasti ▲ / ▼.
- Premere il tasto ▶ o "OK".

Avvertenza: Si consiglia di effettuare la regolazione di posizione automatica con l'immagine a pieno schermo per l'adeguata regolazione.

Suono in modalità PC

- Collegare l'uscita Audio del PC alla presa **Audio In YPBPr** dell'apparecchio TV con un cavo audio.

Altre caratteristiche

Stato TV

Numero Programma, Nome Programma, Indicatore Suono e Modalità Zoom sono visualizzate sullo schermo quando un nuovo programma è inserito.

Indicatore Mute

E' situato sul lato superiore dello schermo quando è attivato.



Per cancellare mute, ci sono due alternative; la prima è premere il tasto e la seconda aumentare/diminuire il livello del volume.

Modalità AV

Premendo il tasto AV è possibile commutare il televisore nella modalità AV (se il Televideo non è attivato). Premendo consecutivamente questo tasto il televisore entrerà in una delle modalità AV opzionali: **TV, EXT1, EXT2, EXT3, PC, YPBPR**. Per rimuovere l'osd fonte dallo schermo premere il tasto "TV" o "**M**". Per uscire dalla modalità AV premere il tasto TV o "**P+**, **P-**".

Sistema menu in modalità AV



Menu suono/immagine/funzione/ installazione

Le voci di questo menu sono descritte in **Menu suono, immagine, funzione e installazione** in "Sistema menu".

Nota: In modalità YPBPR, il menu installazione non è disponibile.

Televideo

Queste informazioni si applicano solo se la TV può ricevere il TELEVIDEO. (opzionale)

Il televideo è un sistema di informazioni che visualizza il testo sullo schermo TV. Usando il sistema di informazioni televideo, è possibile visualizzare una pagina di informazioni su un argomento che è disponibile nell'elenco dei contenuti (indice).

Nessuna visualizzazione dello schermo è disponibile nella modalità testo.

In modalità testo, non è possibile regolare contrasto, luminosità, o colore, ma solo il volume.

Per utilizzare il televideo

- Selezionare una stazione TV dove si sta trasmettendo il televideo.
- Premere il tasto "**TXT**" (TELEVIDEO). Di solito la lista dei contenuti (indice) è visualizzata sullo schermo.

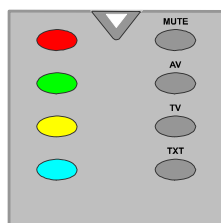

Per selezionare una pagina del televideo

- Premere i tasti numerici adeguati per il numero di pagina di televideo richiesta.

Il numero della pagina selezionata è visualizzato nell'angolo sinistro superiore dello schermo. Il contatore di pagina del Televideo esegue la ricerca fino a rintracciare il numero di pagina selezionato, la pagina desiderata è poi visualizzata sullo schermo.

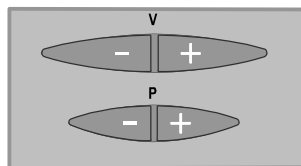

- Premere il tasto "**P+**" per spostare la schermata del televideo avanti di una pagina per volta.
- Premere il tasto "**-P**" per spostare la schermata del televideo indietro di una pagina per volta.

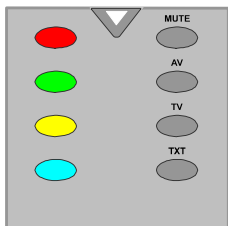

Fastext (opzionale)

(Queste informazioni si applicano solo se la TV può ricevere il FASTEXT). (opzionale)

L'apparecchio TV supporta il sistema televideo di 10 pagine. Se il numero di una delle 10 pagine in memoria viene selezionato, il sistema non ricercherà la pagina richiesta ma la visualizzerà automaticamente.

- Premere il tasto "P+" per spostare la schermata del televideo avanti di una pagina per volta.
- Premere il tasto "P-" per spostare la schermata del televideo indietro di una pagina per volta.

Per Testo veloce

L'intestazione di questa informazione può avere un particolare colore.

- Premere un tasto adeguato **ROSSO, VERDE, GIALLO, o BLU** per arrivare velocemente alla pagina che interessa.

Per testo SUPERIORE (opzionale)

Queste informazioni si applicano solo se la TV può ricevere il TOP text. (opzionale)

La modalità di funzionamento testo SUPERIORE sarà automaticamente attivata a seconda della trasmissione.

- Se è presente la trasmissione del testo SUPERIORE, i tasti con codice colorato compariranno nella fila di stato.
- Se la trasmissione testo SUPERIORE non è presente, la fila di stato non comparirà.

L'intestazione oggetto per le informazioni possono essere ubicate nella casella colorata.

Nella modalità Superiore i comandi "P-" o "P+" richiederanno la pagina successiva o precedente rispettivamente. Se la trasmissione testo SUPERIORE non è disponibile, nel caso di funzionamento di questi comandi, succede di tornare a capo automaticamente. Per esempio la pagina 100 appare più grande della pagina 199.

Per uscire dal televideo

- Premere il tasto "TV". Lo schermo commuterà sulla modalità TV.

Collegamento di apparecchiature periferiche

Via presa scart

L'apparecchio TV ha 2 prese Scart. Se si desidera collegare alla TV i dispositivi periferici (ad es. video, decoder, ecc.) che hanno le prese scart, si possono usare gli ingressi SCART 1 o SCART 2 della TV.

***Nota:** Se un dispositivo esterno viene collegato tramite le prese Scart, la TV passerà automaticamente alla modalità AV. Se si utilizzano entrambe le prese allo stesso tempo, SCART 1 diventa quella preferenziale.*

Tramite antenna

Se il dispositivo che si desidera collegare non ha la presa Scart, bisogna collegarlo attraverso l'ingresso antenna della TV.

Se il VCR è collegato tramite l'antenna, si consiglia di usare il Programma 0.

Decoder

Se si ha un abbonamento per una TV via cavo, l'organizzazione fornirà una unità di decoder corrispondente per la decodifica dei programmi.

Per ulteriori informazioni consultare il fornitore.

Collegare un decoder con una presa dell'antenna all'apparecchio TV.

- Collegare un cavo antenna.

Collegare un decoder senza una presa dell'antenna all'apparecchio TV

- Collegare il decoder alla presa ESTERNA della TV con un cavo RCA. Attraverso la presa SCART/RCA del decoder è possibile ottenere la migliore risoluzione di visualizzazione.

TV e Video Registratore

- Collegare i cavi dell'antenna.

Una migliore qualità dell'immagine si potrà ottenere se si collega anche un cavo Scart alle prese **SCART**.

Riproduzione NTSC

- Collegare il videoregistratore NTSC alla presa Scart del televisore.

Quindi premere il tasto "AV" per selezionare EXT1 o EXT2.

Funzione Copia

Selezione fonte per registrazione **VCR**.

- Selezionare menu **Funzioni**.

Nel menu FUNZIONE, selezionare il segnare da copiare su Scart2. Usando i tasti ◀ / ▶ è possibile selezionare le opzioni corrispondenti sotto la voce COPIA.

Macchina fotografica e videocamera

Per collegare all'ingresso AV

Collegare la macchina fotografica o la videocamera all'ingresso AV della TV.

- Collegare l'apparecchiatura alla TV tramite le entrate **VIDEO** (giallo), **AUDIO R** (rosso) e **AUDIO L** (bianco). Si devono collegare le prese all'ingresso dello stesso colore.

Collegare il decoder al videoregistratore

Alcuni videoregistratori hanno una presa speciale scart per il decoder.

- Collegare un cavo scart alla presa scart del decoder e alla presa speciale scart del videoregistratore. Fare riferimento al manuale del videoregistratore.

Collegamento cuffie

Per collegare le cuffie usare la presa cuffie stereo della TV.

Nota: Se si desidera collegare ulteriori dispositivi all'apparecchio TV, consultare il fornitore.

Uscita linea audio

Per collegare gli altoparlanti esterni alla TV, usare l'uscita linea cuffie della TV. Attivare anche l'impostazione "Line out" nel "menu suono".

Suggerimenti

Pulizia dello schermo

Pulire lo schermo con un panno soffice leggermente umido. Non utilizzare solventi abrasivi poiché potrebbero danneggiare il rivestimento esterno dello schermo del televisore.

Immagine di scarsa qualità

E' stato selezionato il sistema TV corretto? L'apparecchio TV o l'antenna della casa sono situati troppo vicino a dotazioni audio senza messa a terra o a luci al neon, ecc.?

Montagne o palazzi alti possono causare uno sdoppiamento delle immagini o delle ombre attorno all'immagine. È a volte possibile migliorare la qualità dell'immagine modificando la direzione dell'antenna.

L'immagine o il televideo sono irriconoscibili? Controllare se è stata inserita la frequenza corretta.

La qualità dell'immagine può risultare scadente quando vi sono due apparecchiature contemporaneamente collegate al televisore. In tal caso, scollegare una delle periferiche.

Nessuna immagine

L'antenna è stata collegata in modo corretto? Gli spinotti sono inseriti a fondo nella presa per antenna? Il cavo dell'antenna è danneggiato? Sono state usate le spine giuste per collegare l'antenna? In caso di dubbio, contattare il rivenditore.

Nessuna Immagine significa che la TV non riceve alcuna trasmissione. Sono stati selezionati i tasti corretti sul telecomando? Riprovare.

Suono

Non si sente alcun suono. E' stato forse interrotto il suono, premendo il tasto ?

L'audio proviene solo da uno degli altoparlanti. Il bilanciamento è impostato su un solo lato? Vedere il menu Audio.

Telecomando

L'apparecchio TV non risponde più al telecomando. Le batterie potrebbero essere esaurite. Se è così, è possibile ancora usare i tasti locali nella parte posteriore dell'apparecchio TV.

Appendice A: Collegamento antenna

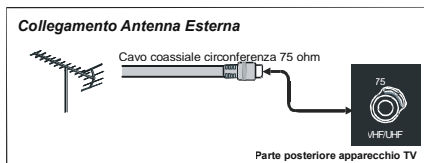

Dettagli

TRASMISSIONE TV

PAL/SECAM B/G D/K K' I/I' L/L'

CANALI RICEVENTI

VHF (BAND I/III)

UHF (BAND U)

HYPERBAND

TV VIA CAVO (S1-S20/ S21-S41)

NUMERO DI CANALI PREIMPOSTATI

100

INDICATORE DI CANALE

Display sullo schermo

INGRESSO ANTENNA RF

75 Ohm (non bilanciato)

TENSIONE OPERATIVA

220-240V AC, 50 Hz.

AUDIO

German + Nicam Stereo

ALIMENTAZIONE USCITA AUDIO ($W_{RMS.}$) (%10 THD)

2 x 3

CONSUMO ELETTRICO (W)

70W

0,8 W (Stand-by)

PANNELLO

Display 4:3 , dimensione schermo 20"

DIMENSIONI (mm)

D	L	H	Peso (kg)
240	587	438	7.6

Appendice B: Modalità display particolari input PC

Il display ha una risoluzione massima di 800 x 600, gamma di frequenza 56-75 Hz.

La tabella che segue illustra alcune delle modalità di visualizzazione tipiche del video.

Modalità	Risoluzione		(Hz) frequenza	
	Orizzontale	Verticale		
1	640	480	60	IBM, VGA
2	720	400	70	IBM, VGA
3	800	600	56	VESA
4	800	600	60	VESA
5	640	480	72	VESA
6	640	480	75	VESA
7	800	600	72	VESA
8	800	600	75	VESA
9	1024	768	60	VESA
10	1024	768	70	VESA
11	1024	768	75	VESA
12	1280	720	60	VESA
13	1280	768	60	VESA

OPTIONAL

Appendice C: Modalità di visualizzazione Ybpr

Modalità YBPBR	
Elenco modalità di visualizzazione	
Risoluzione	Frequenza
480i	60Hz
576i	50Hz
480p	60Hz
576p	50Hz
720p	50Hz
720p	60Hz
1080i	50Hz

Dichiarazione di conformità

L'apparecchio televisivo TL-20LC15 è conforme agli standard seguenti:

EN 55013: 2001

EN 55020: 2002

EN 61000-3-2:2000

EN 61000-3-3: 1995 + A1:2001

IEC/EN 60065:1998

Import durch:

VESEG GmbH

An der Windmühle 9-11

66780 Rehlingen-Siersburg

Germany

Informazioni per gli utenti applicabili nei paesi dell'Unione Europea



Questo simbolo sul prodotto o sugli imballaggi significa che i dispositivi elettrici ed elettronici devono essere smaltiti, alla fine della vita di esercizio, separatamente dai rifiuti domestici, ci sono sistemi di raccolta differenziati per il riciclaggio UE.

per ulteriori informazioni contattare le autorità locali o il rivenditore presso cui è stato acquistato il prodotto.

Collegamento di apparecchiature periferiche

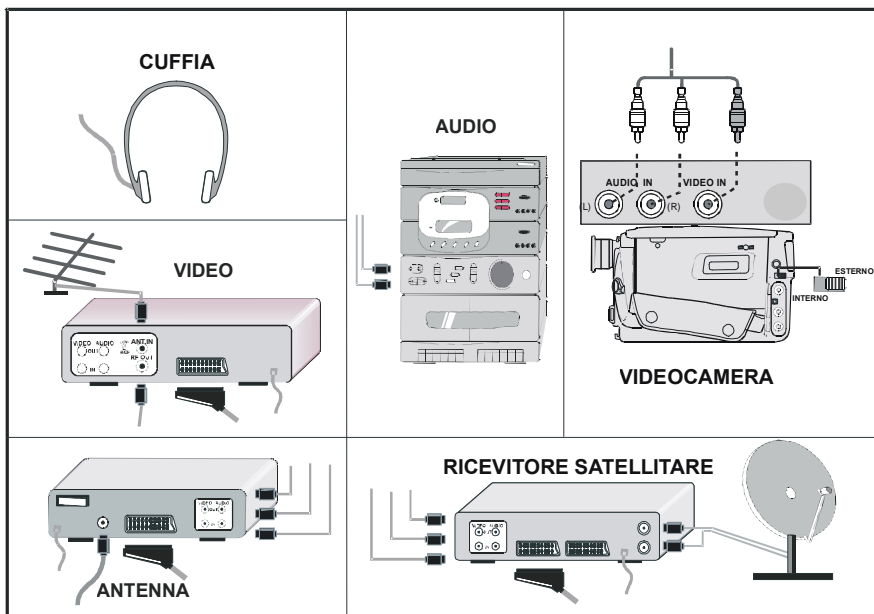

Connessioni delle apparecchiature periferiche

- Ⓐ INGRESSO VIDEO
- Ⓑ INGRESSO AUDIO (L, R)
- Ⓒ CUFFIA+ USCITA LINEA
- Ⓓ CAVO DI ALIMENTAZIONE
- Ⓔ INPUT PC
- Ⓕ YPbPr
- Ⓖ INGRESSO AUDIO YPbPr L+R
- Ⓗ SCART 2
- Ⓘ SCART 1
- Ⓙ ANTENNA

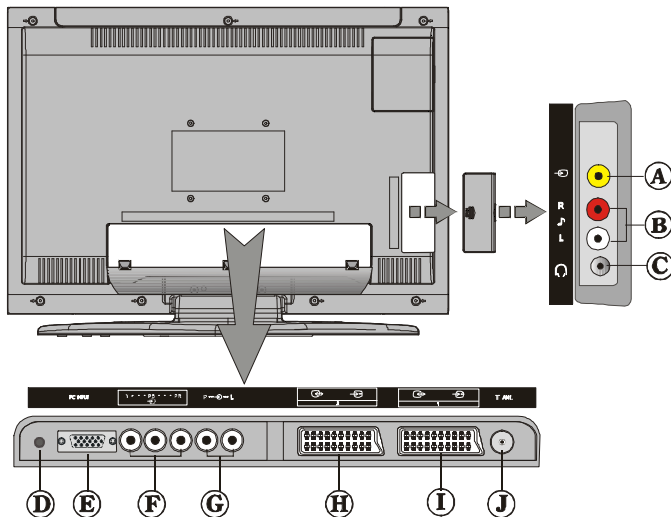

Garanzia del produttore

CH

Ci congratuliamo per la Vostra decisione di acquistare un prodotto della nostra casa e Vi auguriamo il massimo del divertimento con questo prodotto di altissima qualità. I nostri severi controlli di produzione garantiscono la massima qualità dei nostri apparecchi. Se ciononostante dovreste presentare un reclamo legittimo, assicuriamo una garanzia della durata di

2 anni

a partire dalla data di acquisto e conformemente alle seguenti condizioni:

1. Questa garanzia non va a modificare quanto previsto per legge riguardo i diritti di garanzia dell'utente nei confronti del venditore dell'apparecchio. La garanzia del produttore da noi accordata non limita questi diritti.
2. La nostra garanzia ha valore solo per l'uso privato dell'apparecchio e si limita al territorio della Svizzera.
3. La durata della garanzia è di 2 anni a partire dalla data d'acquisto.
4. Per tutta la durata della garanzia le nostre prestazioni di garanzia comprendono, a nostra discrezione, la riparazione dell'apparecchio o la sostituzione con un apparecchio di ugual valore, le nostre tariffe lavorative, i costi del materiale e le spese di trasporto dell'apparecchio all'interno della Svizzera.
5. Per far valere il proprio reclamo, mettersi in contatto con il seguente numero del servizio di assistenza:



Si consiglia di conservare l'imballaggio originale al fine di poter trasportare in modo sicuro l'apparecchio nell'evenienza che venga presentato un reclamo legittimo. Descrivendoci brevemente in che cosa consiste il Vostro reclamo ci permettete di riparare e di restituire l'apparecchio in tempi brevi. Si consiglia di chiamare la nostra hotline.

6. Sarà richiesta la ricevuta d'acquisto. A tale scopo è sufficiente allegare all'apparecchio l'originale dello scontrino fiscale. Senza la ricevuta d'acquisto, pur troppo, non possiamo fornire alcuna prestazione di garanzia gratuita. Per eventuali apparecchi non provvisti di ricevuta d'acquisto provvederemo a fornire un preventivo per la riparazione. Qualora il cliente decidesse di non far riparare l'apparecchio, questo verrà restituito insieme alla richiesta di una somma forfetaria per i costi del trasporto e dell'elaborazione del preventivo.

Documento importante! Da conservare con la ricevuta di acquisto per 2 anni.

7. I pezzi sostituiti restano presso il nostro centro di assistenza e saranno distrutti a nostra discrezione.
8. La garanzia perde di validità se l'apparecchio viene aperto dal cliente o da terzi non autorizzati e/o se vengono apportate modifiche.

9. Non sussiste alcun diritto di garanzia nel caso di:
 - utilizzo dell'apparecchio non conforme all'uso previsto
 - danneggiamento dell'apparecchio dovuto ad azione meccanica esterna
 - danneggiamento dovuto al trasporto
 - usura
 - errori di comando dell'apparecchio
 - installazione dell'apparecchio in locali umidi o all'aperto
 - danni dovuti a cause di forza maggiore, acqua, fulmini, sovratensione
 - utilizzo eccessivo, in particolare in caso di utilizzo diverso da quello privato
 - inosservanza delle istruzioni per l'uso
 - assenza di difetti tecnici dell'apparecchio.
 - per gli errori di pixel che sono compresi nelle tolleranze stabilite dalla norma ISO 13406-2 . (Classe II)

10. La garanzia non prevede alcuna responsabilità da parte nostra che vada oltre allo specificato. In particolare la garanzia non prevede alcuna responsabilità per danni che non si sono verificati direttamente sull'apparecchio o che, a causa del guasto dell'apparecchio, si verificano fino al momento della riparazione (ad es. costi di trasporto, costi di maneggio ecc.). Ciò non limita o non esclude la nostra responsabilità giuridica, in particolare quella prevista secondo la legge sulla responsabilità del prodotto.
11. Le prestazioni di garanzia da noi prestate non prolungano il periodo di validità della garanzia, pari a 2 anni a partire dalla data d'acquisto, anche nell'eventualità che siano stati sostituiti dei componenti.
12. Per venire incontro alle Vostre esigenze e per garantire un'elaborazione rapida, Vi preghiamo di inviarci sempre l'intero contenuto della confezione inclusi tutti gli accessori. (Ad es. telecomando, supporti, supporti da parete, cavo A/V ecc.)

Buon divertimento con il Vostro nuovo apparecchio!

Table des matières

Installation de l'appareil sur le mur (en option)	54
Boutons de la télécommande	55
TV LCD	55
Introduction	56
Préparation	56
Précautions de sécurité	56
Avant de mettre en marche votre téléviseur	58
Description des Menus	59
Avant de mettre en marche votre TV:	60
MARCHE/ARRÊT de la TV	60
Navigation dans le Sytème de Menu	61
Système de Menu	61
Mode PC	65
Autres Caractéristiques	66
Télétexte	66
Brancher un équipement périphérique	67
Informations	68
Appendice A : Branchement de l'antenne	68
Spécifications	69
Appendice B : Modes d'affichages typiques de l'entrée PC	70
Appendice C : Modes d'affichages du Mode Ybpbp	70
Brancher un équipement périphérique	71
Branchement des équipements périphériques	71

Installation de l'appareil sur le mur (en option)

1. Pour installer la TV TFT sur le mur, vous devez avant tout retirer l'assemblage du pied. Dévissez les 2 vis qui attachent la partie supérieure du pied et les 4 vis qui attachent le pied au panneau TFT et retirez l'assemblage du pied du panneau TFT.





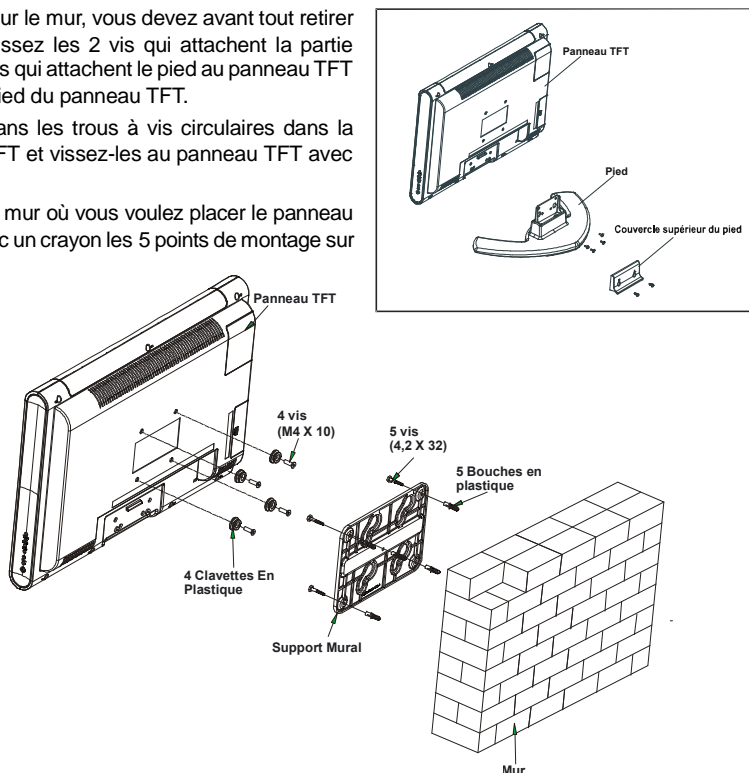

2. Placez les 4 supports dans les trous à vis circulaires dans la partie arrière du panneau TFT et vissez-les au panneau TFT avec 4 vis (M4 x 10).

3. Choisissez l'endroit sur le mur où vous voulez placer le panneau TFT. Nivelez et marquez avec un crayon les 5 points de montage sur le support du mur. Forez les trous pilotes pour les bouches en plastique et fixez le support mural avec 5 vis (4,2 x 32).

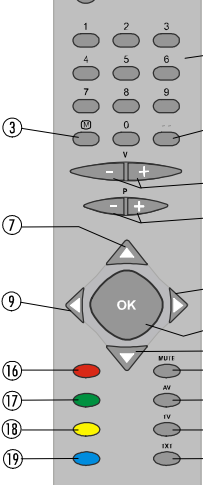
4. Levez l'écran TFT et positionnez-le dans les trous du support mural avec les 5 vis de support dans la partie arrière de l'écran TFT.



Boutons de la télécommande

- 
- ①  = Veille
 - ② **0 - 9** = Programme direct
 - ③ **M** = Menu
 - ④ **--** = deux chiffres
 - ⑤ **V +/-** = Volume +/-
 - ⑥ **P +/-** = Programme +/-
 - ⑦  = Touche directionnelle haut
 - ⑧  = Curseur droit
 - ⑨  = Touche directionnelle gauche
 - ⑩ **OK** = OK
 - ⑪  = Touche directionnelle bas
 - ⑫ **MUTE** = Silence
 - ⑬ **AV** = Source externe (TV, EXT1, EXT2, EXT3, PC, YPBPR)
 - ⑭ **TV** = TV / Quitter le menu
 - ⑮ **TXT** = Têlétexte
 - ⑯ **Rouge (SOUND)** = Son
 - ⑰ **Vert (IMAGE)** = Menu image
 - ⑱ **Jaune (OPTIONS)** = Feature Menu (Menu options)
 - ⑲ **Bleu (INSTALLATION)** = Installation Menu (Menu installation)

TV LCD

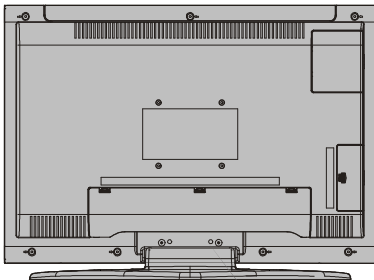
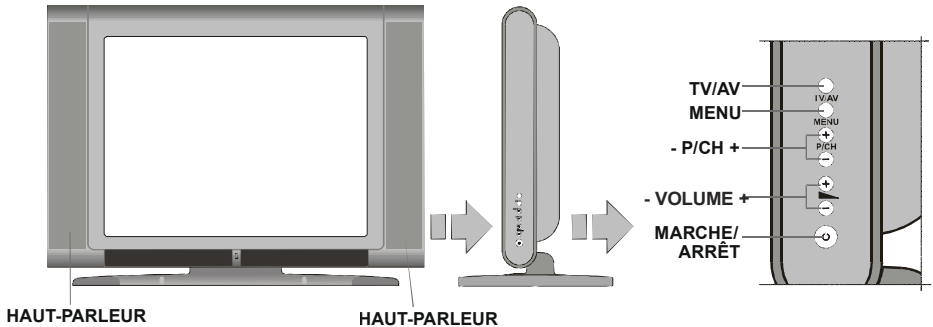

Couvercle supérieur du pied

Introduction



Nous vous remercions d'avoir choisi ce produit. Ce manuel vous assistera dans l'installation correcte de votre téléviseur. Avant de faire fonctionner la TV, veuillez lire ce manuel attentivement.

Veillez à conserver ce manuel dans un endroit sûr pour référence ultérieure.

Le présent appareil est réservé uniquement à une utilisation privée.

Préparation

Pour une correcte ventilation laissez un espace d'au moins 10 cm autour de l'appareil. Pour éviter des situations dangereuses et peu sûres, ne placez aucun objet sur l'appareil.

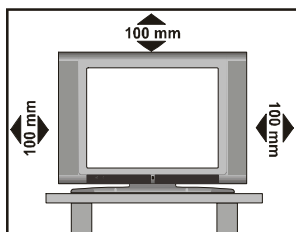

Utilisez cet appareil dans un climat tempéré.

Caractéristiques

- Télévision couleur avec télécommande
- 100 programmes à partir des bandes VHF, UHF ou des chaînes câblées peuvent être préréglées.
- Vous pouvez régler les chaînes câblées.
- Le contrôle de la TV est très facile grâce à son système de menu.
- Elle possède 2 prises Scart pour des dispositifs externes (comme un magnétoscope, jeux vidéo, appareil audio, etc.)
- Système de son stéréo (Allemand+Nicam)
- Fonction complète du Têlêtexte. Fastext (10 Pages), TOP text.
- Chaînes Favorites
- Branchement du casque
- A.P.S. (Système Automatique de Programmation)
- Vous pouvez attribuer un nom à chaque programme.
- Réglage automatique vers l'avant ou vers l'arrière.
- Minuterie
- Verrouillage enfant
- Le son est automatiquement coupé quand il n'y a aucune transmission.
- Lecture NTSC

- Entrée AV sont disponibles.
- Elle a un connecteur VGA pour des appareils externes comme un ordinateur.
- AVL (Limiteur Automatique de Volume)
- Quand aucun signal valide est détecté, la TV passe automatiquement au mode veille après 5 minutes.
- PLL (Recherche de Fréquence)
- Entrée PC
- Prêt à brancher pour Windows 9X, ME, 2000, XP

Caractéristique de l'Ecran

- Haute résolution, affichage TFT LCD 20 pouces
- Luminosité (classique) 450 cd/m².
- Rapport de contraste (700:1 classique)
- Temps de réponse (classique): 16 msec.

Précautions de sécurité

1. Information générale

Veillez lire cette notice d'utilisation avant la première utilisation de votre appareil. Assurez-vous de bien comprendre ces instructions. Veuillez conserver ces instructions pour une utilisation future. Veuillez également remettre ces instructions si vous remettez cet appareil à de tierces personnes.

2. Risque d'accident pour les enfants

Veillez informer les enfants des dangers liés à l'utilisation d'un téléviseur.

3. Source d'alimentation de courant

Cette unité est conçue pour une opération avec une source de courant de **220-240 V ~ 50 Hz**.

4. Cordon d'alimentation

Le cordon d'alimentation doit être placé de manière à ce que personne ne puisse marcher dessus. Veillez à choisir une prise de courant qui est facile d'accès près de votre appareil. Au cas où vous devez vite débrancher l'appareil de l'alimentation électrique, la prise de courant doit toujours être facilement accessible. Aussi, aucun objet ne doit être placé sur le cordon d'alimentation ou être en contact le cordon d'alimentation. Veuillez vérifier le point où le câble et la prise d'alimentation se rencontrent, la prise d'alimentation et également la prise d'alimentation située sur l'appareil.

5. Humidité et eau

Ne pas utiliser l'appareil dans des endroits  mouillés ou humides. Ne placez pas l'appareil dans une salle de bains, près d'un évier, dans la cuisine ou près d'une machine à laver. Ne laissez pas de pluie ou d'eau entrer en contact avec l'appareil. Assurez-vous qu'aucune goutte ou éclaboussure d'eau n'atteigne l'ap-

pareil dans n'importe quelle circonstance. Cela présente un risque d'électrocution. Ne placez pas d'objets remplis d'eau, par ex. des vases, sur le haut de cette unité.

6. Chaleur et soleil, flammes nues.

Ne pas placer d'objets à flamme nue, par ex. des bougies, sur le haut de cette unité.

Tenez cet appareil à distance des radiateurs ou d'autres sources de chaleur.



Évitez la lumière directe du soleil.



7. Champs magnétiques

Évitez d'utiliser cet appareil près de forts champs magnétiques.



8. Tonnerre

En cas de tonnerres imminents ou si vous quittez votre maison pendant une longue période (vacances), veuillez débrancher la prise d'alimentation de la prise de courant et débrancher l'antenne.

9. Ventilation

Les ouvertures de ventilation situées sur l'appareil sont utilisées pour la circulation de l'air et sont importantes pour une opération en toute sécurité de cet appareil. Pour éviter une surchauffe, ces ouvertures ne doivent jamais être couvertes ou fermées, par ex. par des journaux, des nappes ou des rideaux. Placez l'appareil sur une surface stable et plane (par ex. une table). Veillez à ce que la ventilation d'air soit suffisante. Gardez une distance d'au moins 10 centimètres sur tous les côtés de l'unité. Ne placez pas d'objets sur le haut de l'appareil pour éviter des problèmes de sécurité et un de mal fonctionnement. L'appareil peut être utilisé dans les climats tropicaux et/ou tempérés.

10. Piles

Ne jamais recharger les piles! Danger d'explosion! Tenir les piles hors de portée des enfants. Ne pas lancer les piles dans le feu, les court-circuiter ou les désassembler. Nettoyez les points de contact de la pile et de l'appareil avant d'insérer les piles et chaque fois que ceci est nécessaire. Enlevez immédiatement les piles vides de l'appareil! Danger de fuite! N'exposez pas les piles à des conditions extrêmes, par ex. ne les placez pas sur un chauffage ou un radiateur! Danger de fuite! Évitez le contact avec la peau, les yeux et les membranes muqueuses. En cas de contact avec l'acide de

batterie, rincez immédiatement la région concernée avec de l'eau potable et contactez un médecin.

Dans le cas où ces consignes ne sont pas concernées, les piles peuvent se décharger et fuir! Retirez immédiatement les piles pour éviter tout dommage. Remplacez toujours toutes les piles en même temps. Utilisez seulement des piles du même type. N'utilisez pas de types différents de piles ou ne mélangez pas des piles nouvelles avec des piles usées.

11. Rayons X

La radiation de rayons X produite par ce téléviseur est suffisamment déviée.

ATTENTION!



Toutes les interférences contre les consignes, en particulier la modification du voltage ou le remplacement du tube d'image du téléviseur peut provoquer une radiation de rayons X excessive. La garantie pour les appareils qui ont été modifiés d'une telle façon expire. De tels appareils ne doivent pas être utilisés! Les appareils n'ont pas été conçus pour une utilisation commerciale puisque ces appareils sont soumis à des réglementations spéciales.

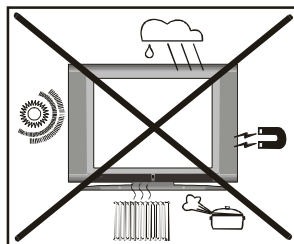

Informations quant au fonctionnement de votre appareil

- Éviter l'affichage répété d'une même image. Après un long affichage d'une image statique nous vous recommandons de regarder une image animée pendant au moins le double de la durée de l'image statique précédente.
- Éviter l'affichage répété du format 4:3. Après un long affichage d'une image en 4:3, nous vous recommandons de regarder une image plein écran pendant au moins le double de la durée de l'image 4:3.
- Les contenus de télétexte, aussi bien que les fenêtres OSD, ne doivent pas être affichés pendant une longue période de temps.
- Ne laissez pas d'image sans interruptions, comme une image figée ou sur «Pause» (par ex. en utilisant des lecteurs de DVD).
- Les extraits ne doivent pas être affichés pendant une longue période de temps.

“L'écran à cristaux liquides est un produit de technologie moderne, dans lequel existe environ un million de fins transistors en aluminium qui offrent une grande qualité d'image. De temps à autre, quelques pixels non-actifs peuvent se développer, que vous verrez comme un point fixe bleu, vert ou rouge sur votre écran. Veuillez noter que cela n'affectera en aucun cas la performance de votre produit.”

“NE LAISSEZ PAS VOTRE TÉLÉVISEUR EN MARCHÉ SI VOUS QUITTEZ VOTRE DOMICILE ET NE LAISSEZ PAS VOTRE TÉLÉVISEUR EN MODE DE VEILLE.”

Avant de mettre en marche votre téléviseur

Entretien, nettoyage, mise au rebut:

1. Nettoyage :

Retirez la prise de courant du cordon d'alimentation avant de nettoyer votre appareil. Risque d'électrocution! N'utilisez pas de produits de nettoyage liquides en nettoyant votre appareil, n'utilisez pas de vaporisateurs de nettoyage. Utilisez un chiffon humide avec un produit de nettoyage doux et essorez-le aussi sec que possible. Le chiffon ne doit pas goutter. N'utilisez pas de produits de nettoyage forts, abrasifs ou caustiques. Vous pourriez endommager la surface.

2. Entretien :

En réparant cette unité, utilisez seulement des pièces de rechange autorisées par le fournisseur ou des pièces de la même fonction que les pièces originales. Les pièces de rechange non-autorisées peuvent provoquer un incendie, une électrocution ou d'autres situations dangereuses. Seul un personnel qualifié doit exécuter toutes les tâches d'entretien et de réparation. N'ouvrez en aucun cas l'appareil, risque d'électrocution!

3. Mise au rebut :

L'emballage est fait de matériel réutilisable. Veuillez l'éliminer conformément aux consignes, selon la matière première. Veuillez éliminer tout papier ou carton dans un point de collecte à cet effet.

Éliminez les papiers d'aluminium et la matière styrofoam dans les options de collecte à disposition.

 Veuillez noter que vous pourriez avoir besoin de l'emballage original en cas de réclamations de garantie ou de réparation pour envoyer l'appareil. Veuillez tenir les enfants à distance des matériaux d'emballage tels que les sacs plastique. Danger d'étouffement!

Ne pas jeter les piles avec vos déchets domestiques. Veuillez jeter vos piles conformément aux



normes écologiques. Vous pouvez jeter vos piles usagées dans un point de collecte pour piles usagées ou déchets dangereux. Pour plus de renseignements, contactez vos autorités locales.



Ne vous jetez pas le téléviseur avec vos déchets domestiques. Veuillez observer les normes locales d'élimination de déchets pour la mise au rebut de votre appareil.

Branchement

Note importante : Cette unité a été conçue pour fonctionner avec une prise d'alimentation de **220-240 V ~ 50 Hz**.

ATTENTION!

En déplaçant cet appareil d'un environnement froid, en chauffant une pièce froide ou en cas d'humidité de l'air élevée, l'humidité peut condenser à l'intérieur de l'unité. Veuillez attendre au moins 2 heures avant d'allumer l'appareil, jusqu'à ce que l'appareil soit sec à l'intérieur.

Consignes de sécurité pour le fonctionnement de l'appareil

Si des images figées s'affichent pendant une période ininterrompue de plus de deux heures, l'on peut obtenir des images qui étaient restées affichées pendant trop longtemps pour rester visible à l'écran. Par exemple, des « images rémanentes » restent à l'écran.

Il en est de même, si pendant une période de plus de 2 heures

- un arrière plan inchangé
- des logos, jeux vidéo, images informatiques, télétexte
- un format qui ne remplit pas l'écran (4:3 format), s'affiche.

Remarque:

Cet appareil n'est pas conçu pour le rendu à long terme ou la relecture d'images figées, y compris les logos, les jeux vidéo, les images informatiques, le télétexte et les formats qui ne remplissent pas l'écran.

Avec le rendu ou la relecture d'images figées, les logos, les jeux vidéo, les images informatiques, le télétexte et les formats qui ne remplissent pas l'écran, les « images rémanentes » permanentes ne peuvent pas être défaites. Elles ne constituent pas une erreur de fonctionnement et ne sont par conséquent pas couvertes par la garantie du fabricant.

Description des Menus

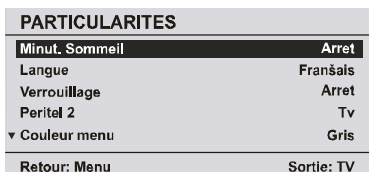
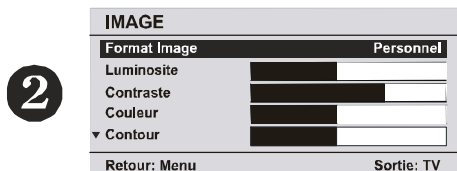
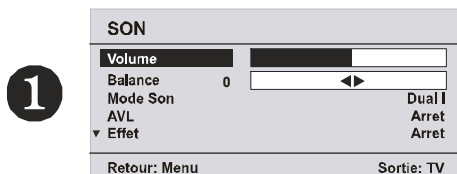

1 MENU SON

- Volume
- Balance
- Mode Son
- AVL
- Effet
- Egaliseur
 - Mode
- Sortie de ligne
- Volume HP
- Memorisation

2 MENU IMAGE

- Format Image
- Luminosité
- Contraste
- Couleur
- Contour
- Teinte
- Éclairage Pièce
- Zoom image
- Memorisation

3 MENU PARTICULARITES

- Minut. Sommeil
- Langue
- Verrouillage
- Peritel 2
- Couleur menu
- Mode Favori

4 MENU INSTALLATION

- Programmation
 - Preselection
 - Bande
 - Canal
 - Standard
 - Std. Couleur
 - Recherche
 - Mode VCR
 - Decodeur
 - Memorisation
- A.P.S
 - Programmation Automatique
- Région txt.
- Tableau des Programmes

Une description des menus est fournie ci-dessus.

Pour plus d'informations sur les rubriques, consultez les explications fournies dans le "SYSTÈME DE MENU".

Avant de mettre en marche votre TV:

Alimentation électrique

IMPORTANT : La TV a été conçue pour fonctionner en 220-240V AC 50Hz.

Branchements à la prise d'entrée de l'antenne

- Branchez la prise d'antenne ou la prise du câble TV à l'entrée de l'antenne située à l'arrière de la TV et branchez la prise du câble qui sort de la prise de sortie de la TV située sur ces dispositifs (VCR, DVD etc) aussi à cette prise.

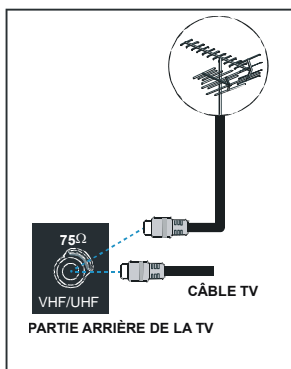

Insérer les piles dans la télécommande

ATTENTION: Les piles de la télécommande sont incluses. Un protecteur en plastique est utilisé pour débrancher les piles afin de ne pas réduire la durée de vie des piles. Retirez le protecteur en plastique avant la première utilisation.

- Retirez le couvercle du compartiment des piles situé dans la partie arrière de la télécommande en poussant doucement et vers le bas à partir de la partie indiquée.
- Insérez deux piles **AAA (R03)** ou des piles équivalentes à l'intérieur du compartiment et remplacez le couvercle.

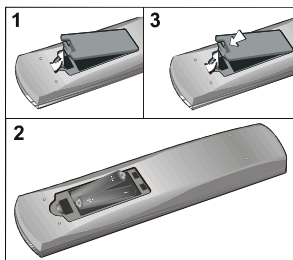

Remarque : Si vous n'utilisez pas l'appareil pendant un certain temps, retirez les piles de la télécommande. Sinon une fuite possible des piles peut endommager la télécommande.

MARCHE/ARRÊT de la TV

Pour mettre en marche la TV :

Deux étapes pour allumer votre TV :

- 1- Branchez à une alimentation 220-240 V AC, 50Hz, et appuyez sur la touche stand-by. Ensuite le téléviseur bascule automatiquement en mode de veille (option).

- 2- Pour allumer la TV à partir du mode veille :

Appuyez sur un bouton numérique de la télécommande ainsi un numéro de programme est sélectionné, ou appuyez sur le bouton "P-" ou "P+" de la TV ou appuyez sur le bouton "▽" ou "△" sur la télécommande, ainsi le dernier programme visualisé est sélectionné.

En procédant ainsi la TV s'allumera. Quand la TV est mise en marche pour la première fois, l'écran suivant apparaît :

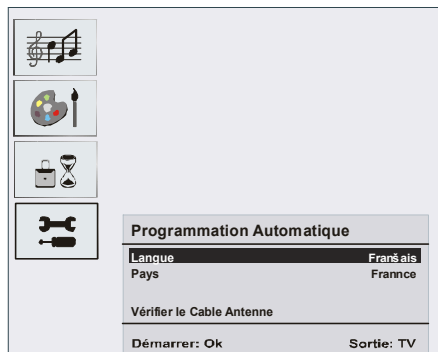

Pour plus d'informations sur ce procédé, consultez la section "**Menu Installation**".

Pour éteindre la TV :

- Appuyez sur le bouton "⏻ (veille)" situé sur la télécommande ou sur le bouton de veille sur le téléviseur, ainsi le téléviseur basculera en mode de veille.

Pour éteindre complètement le téléviseur, débranchez le cordon d'alimentation de la prise secteur.

Navigation dans le Système de Menu

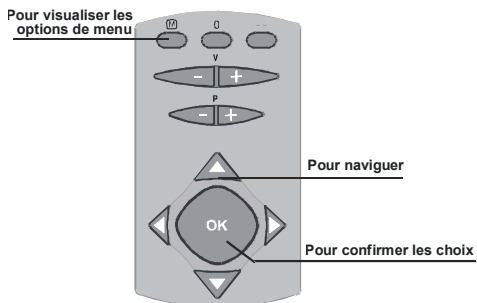

- 1- Appuyez sur **M** pour visualiser le menu.
- 2- Appuyez sur le bouton “▼” ou “▲” pour sélectionner un icône. Appuyez sur “▶” pour plus d'options.
- 3- Utilisez le bouton “▼” ou “▲” pour mettre en surbrillance.
- 4- Appuyez sur le bouton ◀ ou ▶ pour changer les réglages. Appuyez sur le bouton OK pour faire le réglage par défaut.
- 5- Pour quitter le menu ou revenir de l'écran de sous-menu, appuyez sur **M**.

Ces explications sont disponibles pour la navigation dans tout le système de menus. Pour sélectionner les options expliquées dans les paragraphes suivants, voir «**Naviguer dans le système de menus**».

Système de Menu

Menu Son

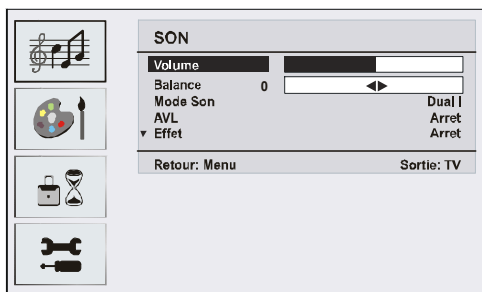

Volume/Volume HP

- En appuyant sur ▲ / ▼ sélectionnez **Volume/Volume HP**
- Appuyez sur le bouton ◀ / ▶ pour changer le niveau de l'option sélectionnée.

Balance

- En appuyant sur ▲ / ▼ sélectionnez **Balance**.

- Appuyez sur le bouton ◀ / ▶ pour changer le niveau de la balance. Le niveau de la balance peut être réglé entre -32 et 32.

Mode Son

- En appuyant sur ▲ / ▼ sélectionnez **Mode Son**.
- Appuyez sur le bouton ◀ / ▶ pour sélectionner le mode Mono, Stéréo, Dual I ou Dual II, si la chaîne sélectionnée accepte ce mode.

AVL

La fonction “Limitation de Volume Automatique” règle le son afin que le volume reste le même si vous passez entre des chaînes avec un volume différent.

- En appuyant sur ▲ / ▼ sélectionnez **AVL**.
- Appuyez sur le bouton ◀ / ▶ pour activer ou désactiver cette fonction.

Effet

Avec cette option vous pouvez activer ou désactiver l'effet audio. Si le système audio actuel MONO est utilisé et l'effet audio est activé, le son sortira en Stéréo. Si le système audio actuel est Stéréo, le son surround sera mieux pour utiliser cet effet.

- En appuyant sur ▲ / ▼ sélectionnez **Effet**.
- Appuyez sur le bouton ◀ / ▶ pour activer ou désactiver cette fonction.

Egaliseur

- En appuyant sur ▲ / ▼ sélectionnez **Egaliseur**.
- Appuyez sur le bouton ◀ / ▶ pour changer le réglage de l'Égaliseur. Dans le menu égaliseur, le mode peut être réglé sur plat, discours, musique, personnel et Jazz. Sélectionnez la fréquence désirée avec le bouton ▲ / ▼ et augmentez ou réduisez le gain de fréquence en appuyant sur le bouton ◀ / ▶.

Remarque : Les réglages de l'égalisateur peuvent seulement être changés si le mode «Préférences personnelles» a été choisi.

Sortie de ligne

- En appuyant sur ▲ / ▼ sélectionnez **Sortie de ligne**.
- Appuyez sur le bouton ◀ / ▶ pour activer ou désactiver cette fonction.

Remarque : La barre de volume HP ne peut pas être utilisée si la sortie de ligne est réglée sur activer.

Mémoriser le Programme

- En appuyant sur le bouton ▲ / ▼, sélectionnez **Mémorisation**.
- Appuyez sur le bouton ▶ ou “OK” pour mémoriser les réglages. “Mémorisé” apparaîtra sur l'écran.

Menu Image

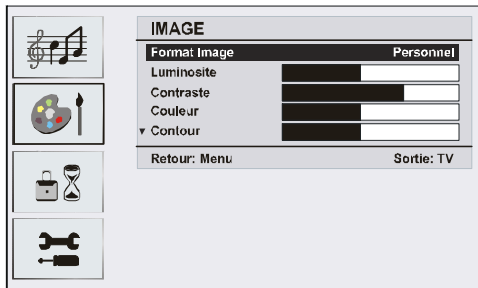

Format Image

- En appuyant sur le bouton ▲ / ▼, sélectionnez **Format Image**.
- Appuyez sur le bouton ◀ / ▶ pour sélectionner une de ces options: **Lumineux**, **Standard**, **Doux** et **Personnel**.

Luminosité/Contraste/Couleur/Contour/Teinte

- En appuyant sur le bouton ▲ / ▼, sélectionnez l'option désirée.
- Appuyez sur le bouton ◀ / ▶ pour changer le niveau de l'option sélectionnée.

Remarque : Teinte est visualisé dans le menu image quand la TV reçoit un signal NTSC.

Température de Couleur

- En appuyant sur le bouton ▲ / ▼, sélectionnez **Temp. Couleur**.
- Appuyez sur le bouton ◀ / ▶ pour sélectionner une de ces options. **Froide**, **Chaude** et **Normale**.

Éclairage Pièce

Avec cette option vous pouvez régler l'image du téléviseur selon la température ambiante de la pièce.

- En appuyant sur le bouton ▲ / ▼, sélectionnez **Éclairage pièce**.
- En appuyant sur le bouton ◀ / ▶, vous pouvez sélectionner une de ces options: **Normale**, **Lumineux** et **Film**.

Zoom image (taille d'image)

- En appuyant sur le bouton ▲ / ▼, sélectionnez **Zoom image**.
- Utilisez les boutons ◀ / ▶ pour changer le zoom d'image sur Auto, 4: 3 et Large.

Mémoriser le Programme

- En appuyant sur le bouton ▲ / ▼, sélectionnez **Memorisation**.
- Appuyez sur le bouton ▶ ou "OK" pour mémoriser les réglages. "Mémorisé" apparaîtra sur l'écran.

Menu Particularites

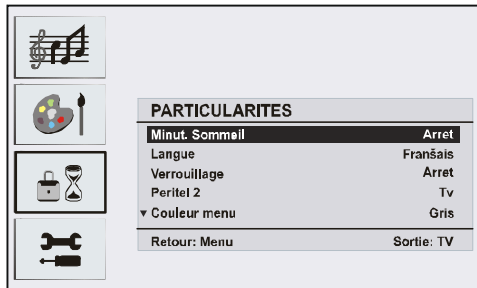

Minuterie Sommeil

- En appuyant sur ▲ / ▼ sélectionnez "Minut. Sommeil".
- Appuyez sur le bouton ◀ / ▶ pour régler la minuterie sommeil.

La minuterie sommeil peut être programmée entre désactivé et 120 minutes avec des étapes de 10 minutes. Si la minuterie d'arrêt programmé est activée, le téléviseur se mettra automatiquement en mode de veille à la fin de la période de temps choisie.

Langue

- En appuyant sur le bouton ▲ / ▼, sélectionnez **Langue**.
- En appuyant sur le bouton ◀ / ▶, sélectionnez la langue.

Verrouillage

- En appuyant sur ▲ / ▼ sélectionnez **Verrouillage**.
- Appuyez sur le bouton ◀ / ▶ pour Arrêt ou Marche le Verrouillage. Quand activer est sélectionné, la TV peut être contrôlée à l'aide de la télécommande uniquement. Dans ce cas les boutons du panneau de contrôle, sauf le bouton Veille ne fonctionneront pas. Si un de ces boutons est pressé "Verrouillage en marche" sera affiché sur l'écran.

Peritel 2

- En appuyant sur ▲ / ▼ sélectionnez **Peritel 2**.
- Utilisez le bouton ◀ / ▶ pour régler la sortie EXT-2 sur TV, EXT-1 ou EXT3.

Couleur menu

- En appuyant sur ▲ / ▼ sélectionnez **Couleur menu**.
- Utilisez le bouton ◀ / ▶ pour changer le fond du menu entre Transparent ou Gris.

Mode Favori

- En appuyant sur ▲ / ▼ sélectionnez **Mode Favori**.
- Utilisez le bouton ◀ / ▶ pour régler le mode Favori sur Arrêt ou Marche (voir la Liste de chaînes du menu Favoris; page 64)

Menu Installation

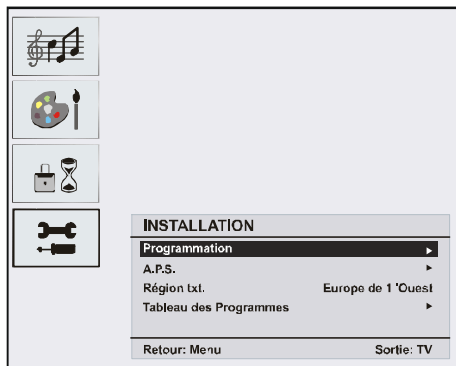

Programmation

- En appuyant sur ▲ / ▼ sélectionnez **Programmation**.
- Après avoir appuyé sur le bouton “▶”, le menu Programmation apparaît sur l’écran.

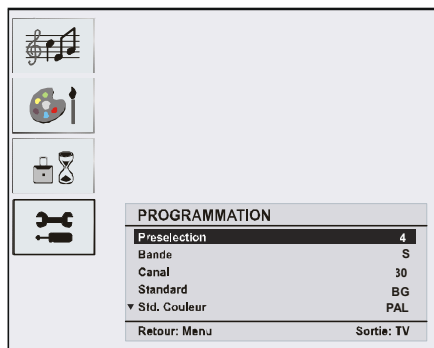

Preselection

- En appuyant sur ▲ / ▼ sélectionnez **Preselection**.
- En appuyant sur le bouton “◀” / “▶”, vous pouvez sélectionner le numéro de programme. Vous pouvez aussi introduire le numéro avec les boutons numériques sur la télécommande. Vous pouvez mémoriser jusqu’à 100 programmes entre 0 et 99.

Bande

- En appuyant sur ▲ / ▼ sélectionnez **Bande**.
- En appuyant sur les boutons “◀” / “▶”, vous pouvez changer le type de chaîne sur **C** ou **S**.

Canal

- En appuyant sur ▲ / ▼ sélectionnez **Canal**.
- Utilisez les boutons “◀” / “▶” pour changer le numéro de la canal. Vous pouvez introduire le numéro avec les boutons numériques sur la télécommande.

Standard

- En appuyant sur ▲ / ▼ sélectionnez **Standard**.
- Utilisez le bouton “◀” / “▶” pour changer le standard entre **B/G**, **D/K**, **I** ou **L/L’**.

Std. Couleur

- En appuyant sur ▲ / ▼ sélectionnez **Std. Couleur**.
- Appuyez sur le bouton ◀ / ▶ pour régler le système de couleur sur **PAL**, **SECAM** ou **AUTO**.

Recherche

- En appuyant sur ▲ / ▼ sélectionnez Recherche.
- Appuyez sur le bouton ◀ / ▶ pour commencer la recherche. La recherche s’arrête quand un signal est trouvé.

Remarque : Si vous appuyez une fois sur la touche, la fréquence sera changée de 0,25 MHz. Si vous gardez la touche enfoncée, la fréquence sera automatiquement recherchée jusqu’à ce qu’un signal soit trouvé. Pour arrêter la recherche à un certain point, appuyez de nouveau sur la touche.

Mode VCR

- En appuyant sur ▲ / ▼ sélectionnez **Mode VCR**.
- Utilisez les boutons ◀ / ▶ pour régler le mode VCR sur Arrêt ou Marche.

Remarque : Si vous voulez voir un DVD, vous devez sélectionner “Arrêt”.

Décodeur

Vous pouvez utiliser ce mode pour brancher un décodeur à la TV.

- En appuyant sur ▲ / ▼ sélectionnez **Décodeur**.
- Appuyez sur les boutons ◀ / ▶ et choisissez Marche ou Arrêt.

Quand le décodeur est sur Désactiver, la sortie EXT 1 sera coupée. Dans ce cas, la sortie EXT1 ne sera pas disponible pour visualiser la vidéo. Si Arrêt est sélectionné, la sortie EXT-1 sera la source vidéo sélectionnée. N’importe quel décodeur peut être branché à EXT1 pour décoder le signal vidéo nécessaire.

Remarque : Le réglage du décodeur doit être mémorisé séparément pour chaque programme.

Mémorisation

- En appuyant sur le bouton ▲ / ▼, sélectionnez Mémorisation.
- Appuyez sur le bouton ▶ ou “OK” pour mémoriser les réglages. “Mémorisé” apparaîtra sur l’écran.

APS

- En appuyant sur le bouton ▲ / ▼, sélectionnez **APS**.
- Appuyez sur le bouton “▶” pour entrer dans le menu APS. Le menu APS apparaît sur l’écran.

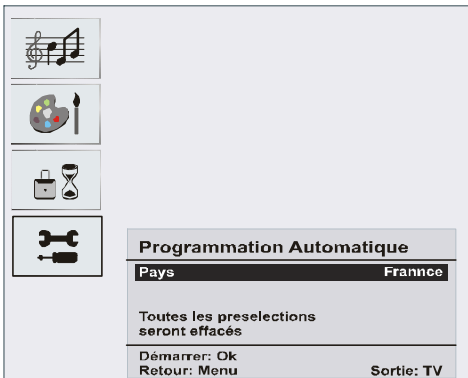

APS (Programmation Automatique) Pays

Appuyez sur le bouton ◀ / ▶ pour sélectionner votre pays. Si vous voulez quitter la fonction APS, appuyez sur le bouton "TV". Pour revenir en arrière, appuyez sur "M".

Quand vous appuyez sur le bouton OK pour commencer l'APS, tous les programmes mémorisés seront éliminés et le menu suivant apparaîtra.

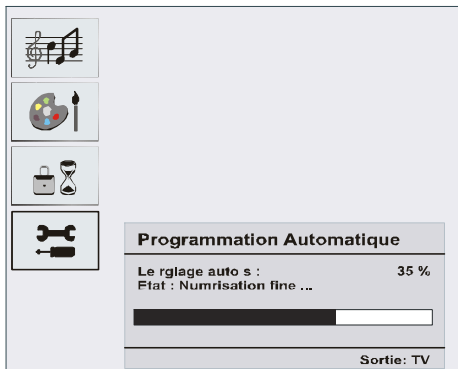

À chaque fois que vous appuyez sur le bouton "TV", la fonction APS s'arrête et la liste de chaînes apparaît sur l'écran.

Si vous attendez que l'APS soit terminé, la Liste de chaînes est visualisée sur l'écran avec les programmes trouvés et le respectif emplacement.

Région txt

- En appuyant sur le bouton ▲ / ▼, sélectionnez **Région txt**.
- En utilisant les boutons ◀ / ▶ dans le menu Installation, sélectionnez votre Région du télétexte. Vous pouvez choisir entre cinq options : **Europe de l'Ouest**, **Europe de l'Est**, **Turc/Gre**, **Cyrillique** et **Arabic/Hebrew**.

Menu installation dans les modes AV

L'écran suivant apparaît dans le menu installation :

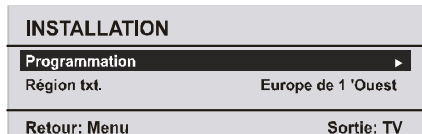

Programmation

- En appuyant sur ▲ / ▼ sélectionnez **Programmation**.
- Après avoir appuyé sur le bouton "▶", le menu Programmation apparaît sur l'écran.

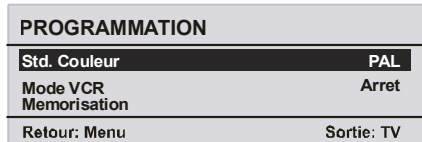

Std. Couleur

- En appuyant sur ▲ / ▼ sélectionnez **Std. Couleur**.
- En appuyant sur les boutons "◀" / "▶", vous pouvez changer le système de couleur sur **PAL**, **SECAM** ou **AUTO**.

Tableau des Programmes

P01			
Tableau des Programmes			
P01	BBC 1	P11
P02	C 04	P12
P03	P13
P04	P14
P05	P15
P06	P16
P07	P17
P08	P18
P09	P19
P10	P20

Effacer	Dépl. prg.
Nom	A.P.S.

☰ : ☺

Sortie: TV

En déplaçant le curseur dans les quatre directions, vous pouvez obtenir 20 programmes sur la même page. Vous pouvez avancer ou reculer les pages en appuyant sur les touches directionnelles pour voir tous les programmes dans le mode TV (sauf le mode AV). Par l'action du curseur, la sélection du programme est faite automatiquement.

Nom :

Pour changer le nom d'un programme, sélectionnez le programme et appuyez sur le bouton JAUNE.

La première lettre du nom sélectionné commence à clignoter. Appuyez sur le bouton ▲ / ▼ pour changer cette lettre et sur le bouton ◀ / ▶ pour sélectionner les autres lettres. En appuyant sur le bouton JAUNE, vous pouvez mémoriser le nom.

Déplacer :

A l'aide des touches VERTES, vous pouvez déplacer un programme vers un autre champ de programme. A l'aide des touches de navigation, sélectionnez un programme et appuyez sur la touche VERTE. Ensuite, sélectionner une place de programme vers laquelle le programme sélectionné précédemment sera déplacé. Appuyez de nouveau sur la touche VERTE. Le programme est déplacé vers le nouveau champ. Les autres programmes seront également déplacés vers le haut ou le bas dans cette direction.

Effacer :

Pour supprimer un programme, appuyez sur le bouton ROUGE. En appuyant de nouveau sur le bouton ROUGE, vous supprimez le programme sélectionné de la liste de programmes, et les programmes montent d'une place.

APS (Système Automatique de Programmation)

Quand vous appuyez sur le bouton BLEU pour l'APS, le Menu du Système Automatique de Programmation apparaîtra sur l'écran.

Mode Favoris :

Vous pouvez sélectionner différentes chaînes comme préférées, afin de pouvoir naviguer parmi vos chaînes préférées. Pour régler vos chaînes préférées, choisissez d'abord le Menu FONCTION, et réglez le MODE PRÉFÉRÉ sur MARCHE. Puis allez dans le menu PROGRAMMATION. sélectionnez le Tableau de Programmes. Dans le Tableau de Programmes, vous pouvez maintenant utiliser la touche „(TXT)☰” pour sélectionner vos chaînes préférées. Une chaîne qui a été choisie comme préférée sera alors affichée dans

le tableau de programmes avec le symbole 😊 à côté du nom de chaîne. Pour supprimer une chaîne préférée, suivez la même procédure encore une fois. Pour quitter le menu, appuyez sur MENU.

Mode PC

Installation

- Débranchez l'ordinateur et la TV avant de faire les branchements.
- Réglez la résolution du PC correctement avant de brancher la TV. Consultez le tableau dans l'appendice.
- Utilisez le câble de 15 pins pour brancher le PC à la TV LCD.

Système de Menu dans le mode PC

Menu Son/Menu Particularites

Les rubriques de ces menus sont décrites dans la section Menu Son & Particularites du "Système de Menu".

Menu image PC

En appuyant sur le bouton ▲ / ▼, sélectionnez le deuxième icône. Le menu image PC apparaît sur l'écran.

Les réglages du contraste, de la luminosité et de la température de couleur dans ce menu sont les mêmes que les réglages dans le menu image TV du "Système de Menu".

Menu Géométrie

En appuyant sur le bouton ▲ / ▼, sélectionnez le quatrième icône. Le menu Géométrie apparaît sur l'écran.

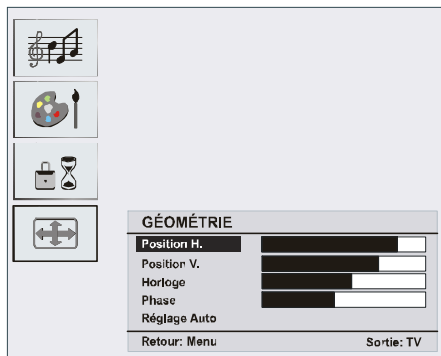

Position H

Cette rubrique change l'image horizontalement vers le côté droit ou gauche de l'écran.

- En appuyant sur le bouton ▲ / ▼, sélectionnez **Position H.**
- Utilisez le bouton ◀ / ▶ pour régler la valeur.

Position V

Cette rubrique change l'image verticalement vers le haut ou le bas de l'écran.

- En appuyant sur le bouton ▲ / ▼, sélectionnez **Position V**.

- Utilisez le bouton ◀ / ▶ pour régler la valeur.

Horloge

Les réglages de la fréquence pilote corrigent les interférences qui apparaissent comme les bandes verticales dans les présentations intensives de points comme les feuilles de calcul ou les paragraphes ou les textes dans les sources plus petites.

- Utilisez le bouton ◀ / ▶ pour régler la valeur.

Phase

Selon la résolution et la fréquence scan qui entre dans la TV, vous pouvez avoir une image trouble ou avec du bruit sur l'écran. Dans ce cas, vous pouvez utiliser cette rubrique pour obtenir une image claire à travers la méthode d'essai et d'erreur.

- Utilisez le bouton ◀ / ▶ pour régler la valeur.

Reglage Auto

Si vous changez l'image horizontalement ou verticalement vers une position non voulue, utilisez cette rubrique pour mettre l'image à la bonne place automatiquement.

- Sélectionnez **Reglage Auto** en utilisant les boutons ▲ / ▼.

- Appuyez sur le ▶ bouton "OK".

Attention: Nous vous recommandons d'effectuer le réglage de position auto avec l'image sur l'écran entier afin d'obtenir le réglage correct.

Mode PC d'entrée de Son

- Branchez la sortie Audio PC à la prise d'entrée **Audio YPbPr** de la TV avec un câble audio.

Autres Caractéristiques

Statut TV

Le **numéro du programme**, le **nom du programme**, l'**indicateur de son** et le **Mode Zoom** sont visualisés sur l'écran quand vous entrez dans un nouveau programme.

Indicateur de coupure de son

Il est placé sur le côté supérieur droit de l'écran quand il est disponible.



Pour annuler la coupure de son, vous avez deux alternatives. La première est l'utilisation du bouton , et la deuxième est l'augmentation ou la diminution du niveau du volume.

Modes AV

En appuyant sur le bouton AV vous pouvez faire passer votre TV aux modes AV (sauf si elle est dans le télétexte). Si vous pressez ce bouton successivement, votre TV passera à l'un des modes AV optionnels. **TV**, **EXT1**, **EXT2**, **EXT3**, **PC**, **YPBPR**. Appuyez sur la touche «TV» ou «**M**» afin de supprimer la source de l'OSD de votre écran. Pour quitter le mode AV, appuyez sur **TV** ou le bouton "**P+**, **P-**".

Système de Menu dans les modes AV



Menu Son/Image/Particularites/Installation

Les rubriques de ces menus sont décrites dans la **section Menu Son, Image, Particularites et Installation** du "Système de Menu".

Remarque : Dans le mode YPBPR, le menu Installation n'est pas disponible.

Télétexte

Ces informations s'appliquent si votre TV reçoit le TÉLÉTEXTE (optionnel)

Le télétexte est un système d'information qui affiche un texte sur votre écran TV. En utilisant le système d'information du télétexte, vous pouvez voir une page d'information sur un sujet disponible dans la liste de contenus (indice).

Aucun affichage sur l'écran est possible dans le mode de texte.

Le contraste, la luminosité et la couleur ne peuvent pas être changés mais le contrôle de volume est encore disponible dans le mode texte.

Pour utiliser le télétexte

- Sélectionnez une station TV où le télétexte est diffusé.
- Appuyez sur le bouton "**TXT**" (TÉLÉTEXTE). En général, la liste de contenus (indice) apparaît sur l'écran.

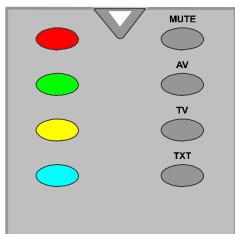

Pour Sélectionner Une Page du Télétexte

- Pressez les boutons numériques corrects du numéro de la page de Télétexte que vous voulez.

Le numéro de la page sélectionnée apparaîtra dans le coin supérieur gauche de l'écran. Le compteur de page du Télétexte effectue la recherche jusqu'à ce que le numéro de la page soit localisé. La page voulue est visualisée sur l'écran.

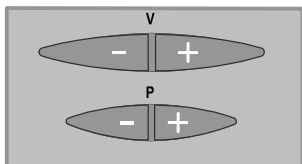

- Appuyez sur le bouton "P+" pour avancer l'écran du Télétexte d'une page à chaque fois.
- Appuyez sur le bouton "-P" pour reculer l'écran du Télétexte d'une page à chaque fois.

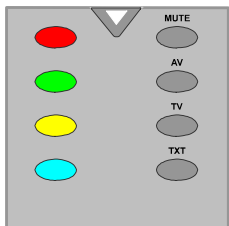

Fastext (optionnel)

(Ceci s'applique si votre TV a la fonction FASTEXT) (optionnel)

Votre CTV accepte le système Télétexte de 10 pages. Quand le numéro d'une page de n'importe laquelle des 10 pages en mémoire est introduit, le système ne recherchera pas la page demandée. La page sera visualisée automatiquement.

- Appuyez sur le bouton "P+" pour avancer l'écran du Télétexte d'une page à chaque fois.
- Appuyez sur le bouton "-P" pour reculer l'écran du Télétexte d'une page à chaque fois.

Pour le Fastext

L'entête du sujet d'information peut avoir une certaine couleur.

- Appuyez sur le bouton **ROUGE, VERT, JAUNE** ou **BLEU** pour obtenir la page importante rapidement.

Pour le TOP text (optionnel)

Ceci s'applique uniquement si votre TV a la fonction TOP text. (optionnel)

Le mode TOP text d'opération sera activé automatiquement selon la transmission.

- Si la transmission TOP text est présente, les boutons colorés apparaîtront dans la rangée de statut.
- Si la transmission TOP text n'est pas présente, la rangée de statut n'apparaîtra pas.

L'entête du sujet d'information peut être situé dans une boîte colorée.

Dans le mode TOP, les boutons "P-" ou "P+" solliciteront la page suivante et précédente respectivement. Si la transmission TOP text n'est pas disponible, si vous utilisez ces boutons, une boucle se produira. Par exemple la page 100 apparaît comme étant plus grande que la page 199.

Pour sortir du télétexte

- Appuyez sur le bouton "TV". L'écran passera au mode TV.

Brancher un équipement périphérique

Avec le Scart

La TV a 2 prises Scart Si vous voulez brancher des périphériques (c'est-à-dire un magnétoscope, un décodeur, etc.) qui ont des prises Scart, utilisez la prise SCART de la TV.

Remarque : Si un dispositif externe est branché à l'aide d'une prise scart, la TV passera automatiquement au mode AV. Si les deux prises sont utilisées en même temps, la prise SCART 1 est prioritaire.

Avec l'entrée d'antenne

Si l'appareil que vous voulez brancher n'a pas de prise scart, vous devez le brancher à l'entrée d'antenne de la TV.

Si le VCR est branché au moyen de l'entrée d'antenne, nous vous recommandons le programme 0.

Décodeur

Si vous êtes abonné à la TV par câble, l'organisation vous fournit un décodeur qui permet le décodage des programmes.

Pour plus d'informations, contactez votre fournisseur.

Brancher un décodeur à la TV avec la prise d'antenne.

- Branchez le câble d'antenne.

Branchez un décodeur à la TV sans la prise d'antenne.

- Branchez le décodeur à la prise EXTERNAL de la TV avec le câble RCA. Au moyen de la prise SCART/RCA du décodeur, vous pouvez obtenir une meilleure résolution.

TV et Magnétoscope

- Branchez le câble d'antenne.

Vous pouvez obtenir une meilleure qualité d'image si vous branchez un câble Scart aux prises **SCART**.

Lecture NTSC

- Branchez un lecteur NTSC VCR à une prise Scart de la TV.

Appuyez sur le bouton "**AV**" pour sélectionner EXT1 ou EXT2.

Copie facile

Sélection d'une source pour le **VCR**.

- Sélectionnez le Menu **Fonction**

Dans le Menu FONCTION, choisissez le signal à être copié sur Scart2. En utilisant les touches ◀ / ▶ vous pouvez choisir les options correspondantes sous la rubrique COPIER.

Appareil Photo et Caméscope

Pour Brancher à l'entrée AV

Branchez votre appareil photo ou caméscope à une entrée AV (EXT3) de la TV.

- Branchez votre équipement à la TV avec les entrées **VIDEO** (jaune), **AUDIO R** (rouge) et **AUDIO L** (blanc). Vous devez brancher les prises à l'entrée qui a la même couleur.

Brancher le décodeur au magnétoscope.

Certains magnétoscopes ont une prise scart spéciale pour décodeur.

- Branchez le câble Scart à la prise Scart de votre décodeur et à la prise Scart spéciale de votre magnétoscope. Consultez le manuel de votre magnétoscope.

Brancher le casque

Utilisez la prise du casque stéréo de la TV pour brancher le casque.

Remarque : Si vous voulez brancher plus d'équipements à votre TV, contactez votre fournisseur.

Sortie de Ligne Audio

Pour brancher des haut-parleurs externes à votre TV, utilisez la sortie de ligne du casque de la TV. De plus, activez la "Sortie de ligne" dans le "Menu Son".

Informations

Nettoyage de l'écran

Nettoyez l'écran et le compartiment avec un chiffon suave et humide. N'utilisez pas de solvants abrasifs parce qu'ils peuvent endommager l'écran de la TV.

Image faible

Avez-vous sélectionné le système TV correct ? Est-ce que votre TV ou votre antenne sont très proches d'un appareil audio qui n'est pas branché à la terre ou d'une lumière au néon ?

Les montagnes et les grands immeubles peuvent causer des images doubles ou des images fantômes. Parfois, vous pouvez améliorer la qualité de l'image en changeant la direction de l'antenne.

Est-ce que l'image ou le télétexte sont méconnaissables ? Vérifiez si vous avez introduit la fréquence correcte.

La qualité de l'image peut se dégrader quand deux appareils sont branchés en même temps à la TV. Dans ce cas, débranchez un des appareils.

Sans image

Est-ce que l'antenne est correctement branchée ? Est-ce que les prises sont correctement branchées à la prise d'antenne ? Est-ce que le câble d'antenne est endommagé ? Est-ce que vous êtes en train d'utiliser les prises correctes pour brancher l'antenne ? Si vous avez des doutes, contactez votre fournisseur.

Sans Image signifie que votre TV ne reçoit aucune transmission. Avez-vous sélectionné le bouton correct sur la télécommande ? Essayez encore une fois.

Son

Vous n'entendez aucun son. Avez-vous coupé le son en appuyant sur le bouton  ?

Le son sort d'un seul haut-parleur. Est-ce que la balance est réglée sur l'une des extrémités ? Consultez le menu **Son**

Télécommande

Votre TV ne répond plus à la télécommande. Peut être que les piles sont usées. Si oui vous pouvez utiliser les boutons en bas de la TV.

Appendice A : Branchement de l'antenne

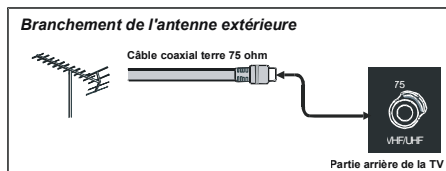

Spécifications

TRANSMISSION TV

PAL/SECAM B/G D/K K' I/I' L/L'

RÉCEPTION DES CHAÎNES

VHF (BAND I/III)

UHF (BAND U)

HYPER BANDE

CÂBLE TV (S1-S20/ S21-S41)

NOMBRE DE CHAÎNES PRÉRÉGLÉES

100

INDICATEUR DE CHAÎNE

Affichage de l'écran

ENTRÉE D'ANTENNE RF

75 Ohm (déséquilibré)

VOLTAGE DE FONCTIONNEMENT

220-240 V AC, 50Hz.

AUDIO

German+Nicam Stéréo

PUISSANCE DE SORTIE AUDIO ($W_{RMS.}$) (%10 THD)

2 x 3

CONSOMMATION ÉLECTRIQUE (W)

70W

0,8 W (Veille)

ÉCRAN

écran 4 :3, Taille de l'écran 20"

DIMENSIONS (mm)

P	L	H	Poids (kg)
240	587	438	7.6

Appendice B : Modes d'affichages typiques de l'entrée PC

L'écran a une résolution maximum de 800 x 600, une gamme de fréquence de 56-75 Hz.

Le tableau suivant est une illustration de certains modes d'affichages vidéo typiques.

Mode	Résolution		Fréquence (Hz)	
	Horizontal	Vertical		
1	640	480	60	IBM, VGA
2	720	400	70	IBM, VGA
3	800	600	56	VESA
4	800	600	60	VESA
5	640	480	72	VESA
6	640	480	75	VESA
7	800	600	72	VESA
8	800	600	75	VESA
9	1024	768	60	VESA
10	1024	768	70	VESA
11	1024	768	75	VESA
12	1280	720	60	VESA
13	1280	768	60	VESA

OPTIONAL

Appendice C : Modes d'affichages du Mode Ybpbr

Mode YBPBR	
Visualiser la liste des modes	
Résolution	Fréquence
480i	60Hz
576i	50Hz
480p	60Hz
576p	50Hz
720p	50Hz
720p	60Hz
1080i	50Hz

Déclaration de conformité

Ce téléviseur TL-20LC15 respecte les normes suivantes :

EN 55013: 2001

EN 55020: 2002

EN 61000-3-2:2000

EN 61000-3-3: 1995 + A1:2001

IEC/EN 60065:1998

Import durch:

VESEG GmbH

An der Windmühle 9-11

66780 Rehlingen-Siersburg

Germany

Informations applicables aux utilisateurs des pays de l'Union Européenne



Le symbole sur le produit ou sur son emballage signifie que votre équipement électrique ou électronique ne doit pas être jeté à la fin de sa vie utile avec les résidus domestiques. Il y a des systèmes de collecte séparés dans l'UE pour effectuer le respectif recyclage. Contactez les autorités locales ou le fournisseur où vous avez acheté le produit.

Brancher un équipement périphérique

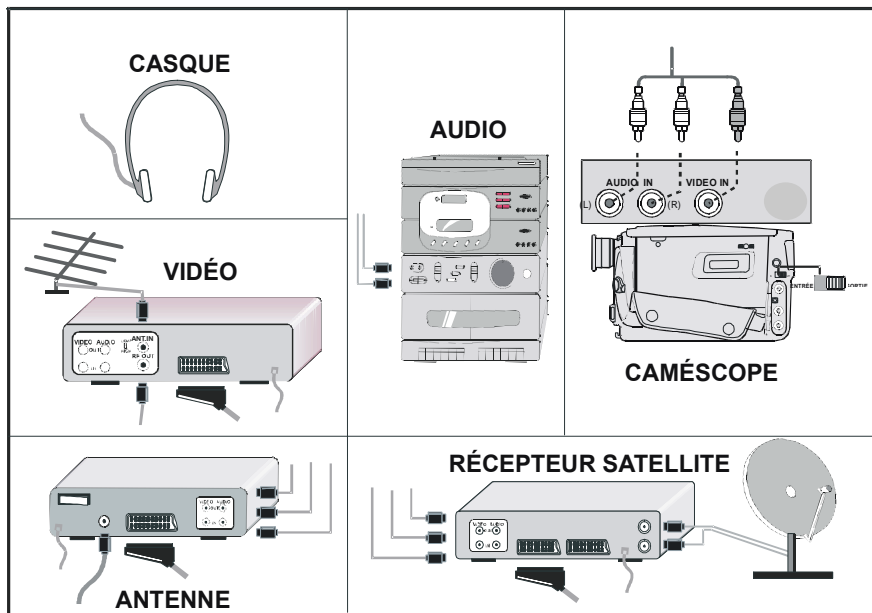

Branchement des équipements périphériques

- Ⓐ ENTRÉE VIDÉO
- Ⓑ ENTRÉE AUDIO (L, R)
- Ⓒ CASQUE + SORTIE DE LIGNE
- Ⓓ CÂBLE D'ALIMENTATION
- Ⓔ ENTRÉE PC
- Ⓕ YPbPr
- Ⓖ ENTRÉE AUDIO YPbPr L + R
- Ⓗ SCART 2
- Ⓘ SCART 1
- Ⓙ ANTENNE

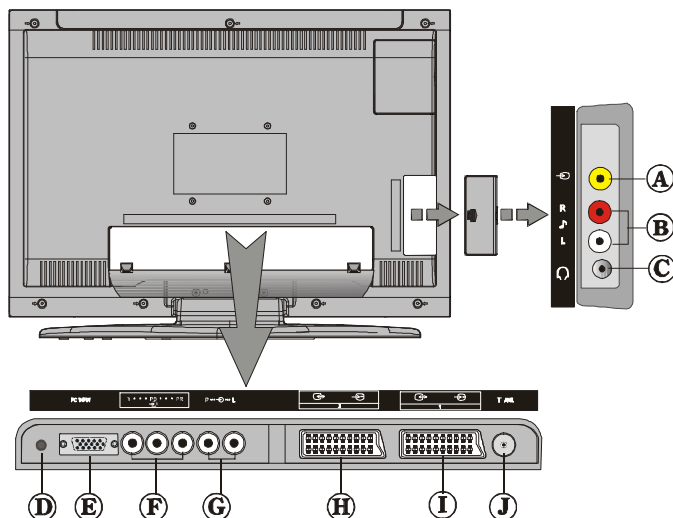

Garantie fabricant

CH

Nous vous remercions pour l'achat de ce produit de haute qualité et souhaitons qu'il vous donne entière satisfaction. Des contrôles stricts de la production nous permettent d'assurer la qualité exceptionnelle de nos appareils. Si vous avez malgré tout une réclamation, votre appareil bénéficie d'une garantie pour une durée de

2 ans

à compter de la date d'achat et sous les conditions suivantes :

1. Cette garantie ne modifie en rien les droits de garantie légaux. Ces droits ne sont donc pas limités par la garantie que nous vous accordons en tant que fabricant.
2. La garantie est valable uniquement pour un usage privé de l'appareil, sur le territoire de la Suisse
3. La durée de garantie est de 2 ans à compter de la date d'achat.
4. Pendant la période de garantie, nos prestations de garantie comprennent soit la réparation de l'appareil, soit le remplacement de l'appareil par un appareil de même qualité. Elles comprennent également les coûts de travail ainsi que les frais de matériaux et de transport de l'appareil sur le territoire de la Suisse.
5. En cas de réclamation, veuillez contacter notre service après-vente au numéro suivant :



Nous vous recommandons de conserver l'emballage d'origine afin de protéger l'appareil pendant le transport. Nous vous conseillons de joindre une brève description de votre réclamation afin de nous aider à assurer une réparation et un retour rapide de l'appareil. Il est préférable dans tous les cas d'appeler auparavant notre service d'assistance téléphonique. La preuve d'achat de l'appareil est indispensable. Il vous suffit pour cela de joindre le bon de caisse original avec l'appareil. La garantie ne s'applique pas en cas d'absence de preuve d'achat. Si vous nous envoyez un appareil sans preuve d'achat, vous recevrez un devis pour la réparation. Si vous décidez de ne pas faire effectuer la réparation, nous vous renverrons l'appareil et vous facturerons un prix forfaitaire pour le transport et l'élaboration du devis.

Document important ! A conserver pendant 2 ans avec le bon d'achat.

6. Les pièces remplacées restent dans notre centre de service après-vente. Leur destruction est soumise à notre appréciation.
7. La garantie expire si l'appareil a été ouvert par vous-même ou par un tiers non autorisé et/ou si l'appareil a été modifié.

8. La garantie est exclue dans les cas suivants :
 - utilisation non conforme
 - dommages mécaniques extérieurs
 - dommages subis pendant le transport
 - usure
 - erreur d'utilisation
 - utilisation dans un environnement humide ou à l'extérieur
 - dommages subis suite à des influences extrêmes (dégât d'eau, foudre, surtension)
 - utilisation trop intensive, en particulier lorsque l'appareil n'est pas utilisé à des fins privées
 - non respect de la notice d'utilisation
 - absence de défaut technique
 - en cas de défauts de pixels tolérés par la norme ISO 13406-2 (classe II de défauts de pixels)

9. La garantie exclut toute autre responsabilité de notre part, en particulier pour les dommages qui ne concernent pas directement l'appareil ou qui sont survenus entre la panne de l'appareil et sa réparation (par exemple coûts d'infrastructure, de maintenance etc.). Cependant, ceci ne limite ou n'exclut pas notre responsabilité légale, conformément à la loi sur la responsabilité des produits.
10. Nos interventions au titre de la garantie ne prolongent pas la durée de garantie de 2 ans à partir de la date d'achat, ni pour l'appareil, ni pour les pièces qui ont éventuellement été remplacées.
11. Afin de valider votre demande et d'assurer un traitement en temps et à lieu de celle-ci, veuillez toujours nous envoyer le contenu du paquet dans son intégralité, accessoires y compris. (par ex. télécommande, supports, crochets muraux, câbles A/V, etc.)

Nous vous souhaitons un bon divertissement avec votre nouvel appareil !



50114016