



XPERIA™

Xperia™ mini

Guida per l'utente estesa

Sony Ericsson
make.believe

Indice

Informazioni importanti.....	6
Android™: cosa e perché?.....	7
Applicazioni.....	7
Introduzione.....	8
Montaggio.....	8
Accensione del telefono.....	9
Blocco schermo.....	9
Guida all'installazione.....	9
Account e servizi.....	10
Caratteristiche del telefono.....	11
Panoramica del telefono.....	11
Utilizzo dei tasti hardware.....	12
Carica della batteria.....	12
Utilizzo dello schermo touchscreen.....	13
Schermata Home.....	14
Accesso ed utilizzo delle applicazioni.....	17
Stato e notifiche.....	18
Menu impostazioni del telefono.....	19
Immissione di testo.....	20
Impostazioni della tastiera e del tastierino telefonico.....	22
Regolazione del volume.....	23
Personalizzazione del telefono.....	23
Batteria.....	26
Memoria.....	27
Vivavoce portatile stereo.....	28
Impostazioni per messaggi e Internet.....	28
Utilizzo del monitoraggio dati.....	29
Disattivazione del traffico dati.....	30
Roaming dati.....	30
Impostazioni di rete.....	30
Per effettuare chiamate.....	32
Chiamate di emergenza.....	32
Gestione delle chiamate.....	32
Segreteria telefonica.....	33
Chiamate multiple.....	34
Conferenze telefoniche.....	34
Impostazioni di chiamata.....	35
Contatti	36
Apertura della Rubrica per la prima volta.....	36

Importazione dei contatti nel telefono.....	36
Panoramica della schermata Contatti.....	37
Gestione della rubrica.....	37
Comunicazione con i propri contatti.....	39
Condivisione della rubrica.....	39
Backup dei contatti.....	40
Messaggi.....	41
Utilizzo di SMS e MMS.....	41
Opzioni relative a SMS e MMS.....	42
E-mail.....	43
Utilizzo dell'e-mail.....	43
Utilizzo di account e-mail.....	45
Gmail™ ed altri servizi Google™	45
Google Talk™	47
Sony Ericsson Timescape™.....	48
Visualizzazione principale Timescape™	48
Widget di Timescape™	48
Utilizzo di Timescape™	49
Impostazioni di Timescape™.....	51
Introduzione ad Android Market™.....	52
Opzioni di pagamento.....	52
Download da Android Market™.....	52
Cancellazione dei dati di un'applicazione.....	53
Autorizzazioni.....	53
Abilitare applicazioni esterne ad Android Market™.....	54
Servizio PlayNow™.....	55
Prima di scaricare contenuto.....	55
Opzioni di pagamento.....	55
Download dal servizio PlayNow™	55
Organizzazione.....	56
Calendario.....	56
Sincronizzazione.....	57
Servizio di sincronizzazione Google Sync™	57
Sincronizzare la vostra e-mail, il calendario e i contatti aziendali.....	57
Sincronizzazione e memorizzazione dei contatti e del calendario.....	58
Connessione a reti wireless.....	60
Wi-Fi™.....	60
Virtual Private Network (VPN).....	64
Browser Web.....	65
Barra degli strumenti.....	65
Navigazione del Web.....	65

Navigazione di pagine Web.....	66
Gestione di segnalibri.....	66
Gestione di testo e immagini.....	67
Finestre multiple.....	68
Download dal Web.....	68
Impostazioni del browser.....	68
Musica.....	69
Copia dei file multimediali sulla memory card.....	69
Utilizzo del lettore musicale.....	69
Tecnologia TrackID™.....	73
Utilizzo dei risultati della tecnologia TrackID™.....	73
Radio FM.....	74
Panoramica della radio FM.....	74
Spostamento tra canali radio.....	74
Utilizzo dei canali radio preferiti.....	75
Esecuzione di una nuova ricerca di canali radio.....	75
Passaggio da altoparlante a viva voce e viceversa.....	75
Scattare foto e registrare video.....	76
Controlli della fotocamera.....	76
Utilizzo della fotocamera.....	76
Utilizzo della videocamera.....	83
Visualizzazione di foto e video nella Galleria.....	87
BRAVIA Engine	87
Lavorare con gli album.....	88
Operazioni con le foto.....	89
Tecnologia wireless Bluetooth™.....	92
Nome telefono.....	92
Associazione a un altro dispositivo Bluetooth™.....	92
Invio e ricezione degli elementi utilizzando la tecnologia wireless Bluetooth™.....	93
Collegare il telefono ad un computer.....	95
Trasferimento e gestione del contenuto tramite un cavo USB.....	95
Modalità di connessione USB.....	95
Trasferimento di file con la modalità Media Transfer su una rete Wi- Fi®.....	96
PC Companion.....	97
Media Go™	97
Servizi di localizzazione.....	98
Utilizzo del GPS.....	98
Google Maps™.....	99
Ottenere indicazioni.....	99

Blocco e protezione del telefono.....	100
Numero IMEI.....	100
Protezione carta SIM.....	100
Impostare un blocco schermo.....	101
Aggiornamento del telefono.....	103
Aggiornamento del telefono in modalità wireless.....	103
Aggiornamento del telefono tramite una connessione con cavo USB	103
Panoramica impostazioni del telefono.....	104
Panoramica delle icone.....	105
Icône di stato.....	105
Icône di notifica.....	105
Panoramica delle applicazioni.....	107
Supporto per l'utente.....	109
Risoluzione dei problemi.....	110
Il telefono non funziona nel modo previsto.....	110
Reimpostazione del telefono.....	110
Non è possibile caricare il telefono.....	110
Quando il telefono inizia a caricarsi non si visualizza alcuna icona di inizio carica della batteria.....	110
Le prestazioni della batteria sono basse.....	110
Impossibile sincronizzare o trasferire il contenuto tra il telefono e il computer quando si utilizza un cavo USB.....	111
Impossibile utilizzare i servizi basati su Internet.....	111
Messaggi di errore.....	111
Informazioni legali.....	112
Indice analitico.....	113

Informazioni importanti

Prima di utilizzare il telefono cellulare, leggere lo stampato *Informazioni importanti*.

- ! Alcuni dei servizi e delle funzionalità descritti in questa Guida per l'utente non sono supportati da tutte le reti e/o da tutti i provider dei servizi in tutte le aree. Senza limitazioni, lo stesso vale per il numero internazionale di emergenza 112 GSM. Per individuare la disponibilità di un servizio o una funzionalità determinati o l'eventuale applicazione di tariffe aggiuntive per l'accesso o l'utilizzo, contattare l'operatore di rete o il provider di servizi.

Android™: cosa e perché?

Un telefono Android™ può eseguire molte funzioni alla stessa stregua di un computer. Inoltre, è possibile adattarlo per soddisfare le proprie esigenze, ricevere le informazioni desiderate ed allo stesso tempo divertirsi. È possibile aggiungere ed eliminare applicazioni e ottimizzarle per migliorarne la funzionalità. Con Android Market™ è possibile scaricare una serie di applicazioni e giochi da una collezione che si amplia costantemente. È inoltre possibile integrare le applicazioni sul proprio telefono Android™ con i propri dati personali e gli account online. Ad esempio, è possibile eseguire il backup dei propri contatti presenti sul telefono, accedere ai diversi account e-mail e ai calendari da un'unica postazione, tenere traccia degli appuntamenti e prendere parte a social network quanto si desidera.

I telefoni Android™ si evolvono continuamente. Quando una nuova versione di un software è disponibile e il telefono supporta tale software, è possibile aggiornare il telefono ed ottenere nuove funzioni e i miglioramenti più recenti.



Il telefono Android™ presenta i servizi Google™ preinstallati. Per ottenere il meglio dai servizi Google™, è necessario possedere un account Google™ e accedervi quando si avvia per la prima volta il telefono. È inoltre necessario avere accesso a Internet per molte delle funzioni presenti in Android™.

Applicazioni

Un'applicazione è un programma del telefono che aiuta ad eseguire un'attività. Ad esempio, esistono delle applicazioni per effettuare chiamate, scattare foto e scaricare più applicazioni.

Introduzione

Montaggio

Per rimuovere il coperchio della batteria

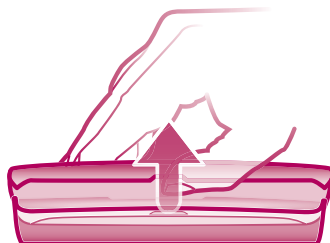

- Inserire la punta di un dito o un oggetto sottile nell'apertura situata su un lato del telefono, tra il telefono stesso e il coperchio della batteria. Quindi sollevare il coperchio lentamente ma con decisione.
- ! Non utilizzare oggetti appuntiti, che potrebbero danneggiare i componenti del telefono.

Per inserire la carta SIM e la memory card

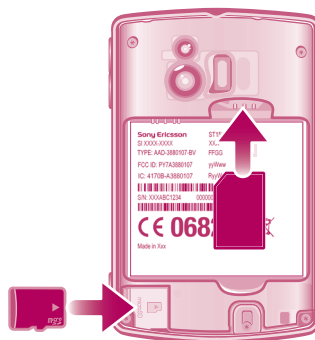

- Rimuovere il coperchio della batteria, quindi inserire la carta SIM e la memory card nei relativi slot.

Per rimuovere la memory card

- ! Il telefono deve essere spento per poter rimuovere la memory card senza problemi. Per maggiori informazioni, vedere *Rimozione sicura della memory card* alla pagina 27.

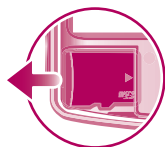





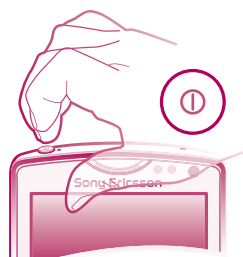

- Rimuovere il coperchio della batteria ed estrarre la memory card per rimuoverla.

Accensione del telefono

Per accendere il telefono



- 1 Premere e tenere premuto il tasto di accensione e spegnimento  nella parte superiore del telefono fino a quando non vibra.
 - 2 Se lo schermo si scurisce, premere  o premere brevemente  per attivare lo schermo.
 - 3 Per sbloccare lo schermo, trascinare  verso destra sullo schermo.
 - 4 Quando richiesto, immettere il PIN della carta SIM e selezionare **OK**.
-  Il PIN della carta SIM è fornito inizialmente dall'operatore di rete ma può essere cambiato in seguito dal menu **Impostazioni**. Se si desidera correggere un errore commesso durante l'immissione del PIN della carta SIM, premere .

Per disattivare il telefono

- 1 Tenere premuto  fino all'apertura del menu di opzioni.
- 2 Nel menu di opzioni, sfiorare **Spegni**.
- 3 Sfiore **OK**.

Blocco schermo

Quando il telefono è acceso e lasciato inattivo per un certo periodo di tempo, lo schermo si scurisce per risparmiare energia e si blocca automaticamente. Il blocco schermo impedisce azioni indesiderate sul touchscreen quando non si sta utilizzando il telefono.

Per attivare lo schermo

- Premere  o premere rapidamente .

Per sbloccare lo schermo



- Trascinare l'icona  verso destra sulla schermata.

Per bloccare la schermata

- Quando la schermata è attiva, premere rapidamente il tasto .

Guida all'installazione

Al primo utilizzo del telefono, si apre una guida all'installazione che descrive le funzioni di base del telefono e guida l'utente tra le impostazioni fondamentali del telefono. Configurare il telefono in base alle proprie esigenze. Selezionare la lingua del telefono, ottimizzare le impostazioni della connessione di rete wireless, importare i vecchi contatti e altro ancora.

Argomenti trattati dalla Guida all'installazione:

- Impostazioni di base del telefono come lingua e Internet.
- Impostazioni Wi-Fi®: velocizzare la connessione e ridurre i costi del trasferimento dei dati.
- Impostazioni delle applicazioni: guida alla configurazione dell'e-mail, degli account dei servizi online e al trasferimento dei contatti.

È possibile inoltre fare riferimento ai relativi capitoli nella Guida per l'utente nel telefono, disponibile tramite l'applicazione Supporto e sul sito www.sonyericsson.com/support, per ottenere assistenza aggiuntiva su:

- Wi-Fi®
- Sony Ericsson Sync

💡 Se si preferisce, è possibile saltare alcuni passaggi e accedere alla Guida per l'installazione in un secondo momento, dalla schermata Applicazione o modificare le impostazioni dal menu **Impostazioni**.

Per accedere alla guida all'installazione

- 1 Dalla Schermata Home, sfiorare .
- 2 Sfiore **Guida all'imp.**.

Account e servizi

Consente di accedere all'account del servizio online dal telefono e trarre beneficio di una gamma di servizi. È possibile infatti combinare i servizi e ottenere molto di più da essi. Ad esempio, è possibile prendere i contatti dagli account Google™ e Facebook™ ed integrarli nella rubrica in modo da potere il tutto in un'unica posizione.

È possibile accedere al servizio online sia dal telefono che da un computer. Quando si accede per la prima volta, viene creato un account con nome utente, password, impostazioni e informazioni personali. All'accesso successivo si avrà una vista personalizzata.

Account Google™

Un account Google™ è fondamentale per il telefono Android™. Utilizzare Gmail™ per inviare e-mail, Google Talk™ per chattare con gli amici e Android Market™ per scaricare applicazioni.

Account Sony Ericsson

Consente di memorizzare i contatti del telefono su un server Sony Ericsson sicuro e di avere sempre a disposizione un backup online. È possibile inoltre memorizzare nell'account Sony Ericsson il calendario del telefono e i segnalibro Internet.

Account di sincronizzazione Exchange Active

Consente di sincronizzare il telefono con il proprio account aziendale di sincronizzazione Exchange Active. In questo modo, è possibile tenere sempre con sé le e-mail, i contatti e il calendario aziendali.

Caratteristiche del telefono

Panoramica del telefono

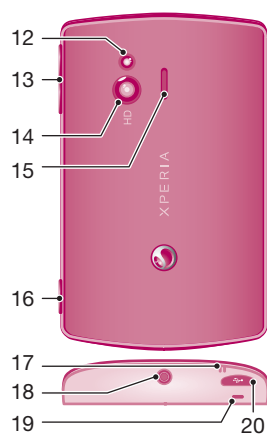
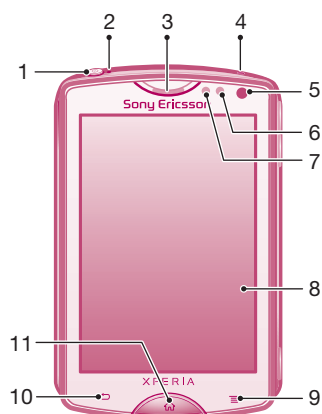

- | | |
|---|--|
| 1. Tasto accensione/blocco schermo | 11. Tasto Home |
| 2. LED di notifica/Stato della batteria | 12. Flash LED della fotocamera |
| 3. Altoparlante auricolare | 13. Tasto volume/zoom |
| 4. Secondo microfono | 14. Obiettivo fotocamera |
| 5. Sensore di luminosità | 15. Altoparlante |
| 6. Sensore di prossimità 2 | 16. Tasto Fotocamera |
| 7. Sensore di prossimità 1 | 17. Aggancio laccetto |
| 8. Schermo touchscreen | 18. Connettore auricolare |
| 9. Tasto Menu | 19. Microfono principale |
| 10. Tasto Indietro | 20. Connettore per caricabatterie/cavo USB |

Utilizzo dei tasti hardware

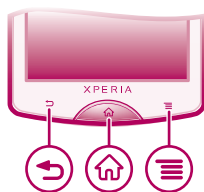

Indietro

- Consente di tornare alla schermata precedente
- Consente di chiudere il tastierino numerico sul display, una finestra di dialogo, un menu di opzioni o il pannello di notifica



Home

- Consente di accedere alla Schermata Home o alla schermata delle applicazioni da qualsiasi applicazione o schermata
- Premere e tenere premuto per aprire una finestra che mostra le applicazioni utilizzate più di recente



Menu

- Consente di aprire un elenco di opzioni disponibili nella schermata o nell'applicazione attuale

Carica della batteria

La batteria è parzialmente carica al momento dell'acquisto del telefono. Quando si collega il telefono a una fonte di alimentazione, come un caricatore o una porta USB, potrebbero essere necessari alcuni minuti prima che sullo schermo venga visualizzata l'icona della batteria . Mentre la batteria si sta caricando, è comunque possibile utilizzare il telefono.



Quando è collegata a una fonte di alimentazione, la batteria inizierà a scaricarsi poco dopo essere stata completamente caricata, per poi ricaricarsi nuovamente dopo un determinato intervallo di tempo. Tale meccanismo prolunga la durata della batteria e può causare la visualizzazione dello stato di carica a un livello inferiore al 100%.

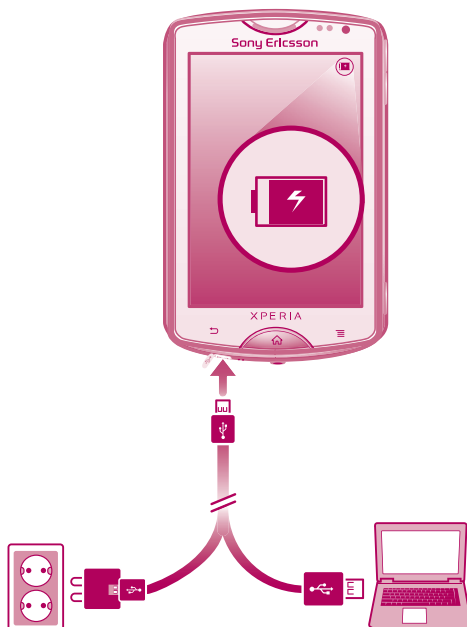

Per caricare il telefono con un adattatore di corrente

- Collegare il telefono a una presa di corrente utilizzando il cavo USB e l'adattatore di corrente.

Per caricare il telefono dal computer

- Collegare il telefono a una porta USB di un computer utilizzando il cavo USB incluso nel kit del telefono.

Utilizzo dello schermo touchscreen

Quando il telefono è acceso e lasciato inattivo per un certo periodo di tempo, lo schermo si scurisce per risparmiare energia e si blocca automaticamente. Il blocco schermo impedisce azioni indesiderate sul touchscreen quando non si sta utilizzando il telefono. È inoltre possibile impostare dei blocchi personali per proteggere la sottoscrizione e assicurarsi di essere gli unici a poter accedere al contenuto del telefono.

- ! Lo schermo del telefono è in vetro. Non toccarlo se lo schermo è spaccato o ridotto in pezzi. Evitare di cercare di riparare uno schermo danneggiato. Gli schermi in vetro sono sensibili alle cadute ed agli shock meccanici. Casi di cura negligente non sono coperti dal servizio di riparazione in garanzia Sony Ericsson.

Per aprire o selezionare un elemento

- Sfiocare l'elemento.

Per contrassegnare o deselegionare opzioni

- Sfiocare la casella di controllo pertinente o, talvolta, il lato destro dell'opzione nell'elenco, per contrassegnare o deselegionare un'opzione.



Casella di controllo contrassegnata



Casella di controllo deselegionata



Opzione dell'elenco contrassegnata





Opzione dell'elenco deselegionata

Zoom

Lo zoom può essere eseguito in due modi. Le opzioni di zoom dipendono dall'applicazione utilizzata.

Per eseguire lo zoom

- Toccare le icone  o  (se disponibili) per ingrandire o ridurre.
- ! Per visualizzare le icone di zoom potrebbe essere necessario trascinare lo schermo in una direzione qualsiasi.

Per effettuare lo zoom con due dita

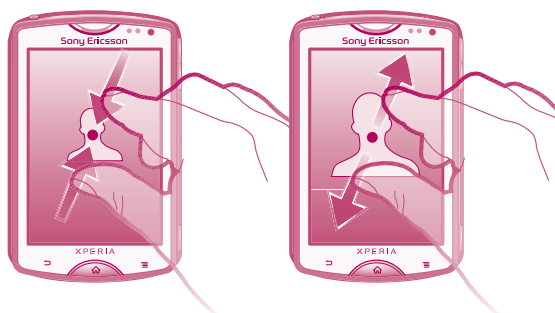

- Posizionare le due dita sullo schermo nello stesso momento e pizzicare verso l'interno (per ridurre) o allontanarle (per ingrandire).
- 💡 Utilizzare la funzione zoom quando si visualizzano foto e mappe o quando si naviga nel Web.

Scorrimento

Scorrere muovendo il dito verso l'alto e il basso sulla schermata. In alcune pagine Web è inoltre possibile scorrere ai lati.

- ! Il trascinamento o il tocco rapido non attiveranno nessuna funzione sulla schermata.

Per scorrere

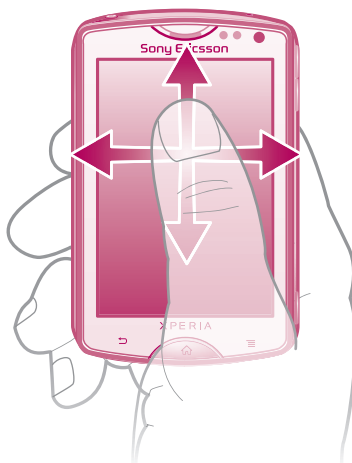

- Trascinare il dito nella direzione in cui si desidera scorrere sulla schermata.
- 💡 Per scorrere in modo più rapido, toccare rapidamente con il dito nella direzione in cui si desidera andare sulla schermata.

Per toccare rapidamente

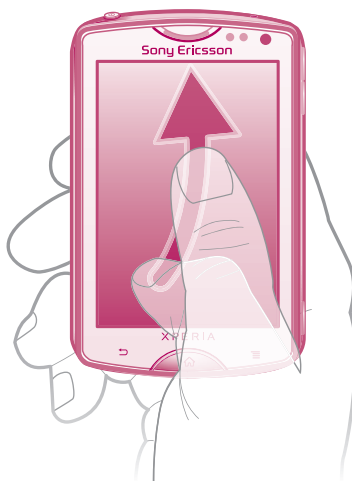

- Per scorrere in modo più rapido, toccare rapidamente con il dito nella direzione in cui si desidera andare sullo schermo. Si può attendere l'arresto dello scorrimento oppure fermarlo immediatamente toccando lo schermo.

Sensori

Il telefono è dotato di un sensore di luminosità e di un sensore di prossimità. Il sensore di luminosità rileva il livello di luce ambientale e regola la luminosità dello schermo di conseguenza. Il sensore di prossimità disattiva lo schermo touchscreen quando il volto dell'utente tocca lo schermo. Ciò impedisce di attivare involontariamente le funzioni del telefono durante una chiamata.

Schermata Home

La Schermata Home del telefono è l'equivalente del desktop di un computer. È il gateway per le principali funzioni nel telefono. È possibile personalizzare la propria Schermata Home con widget, scelte rapide, cartelle, temi, sfondi e altri elementi.

I quattro angoli della Schermata Home consentono di accedere velocemente a scelte rapide per applicazioni e pagine Web.

La Schermata Home si estende oltre l'ampiezza regolare dello schermo e, pertanto, è necessario toccare rapidamente a destra e a sinistra per visualizzare il contenuto in una

delle quattro estensioni dello schermo.  mostra la parte della Schermata Home in cui ci si trova.

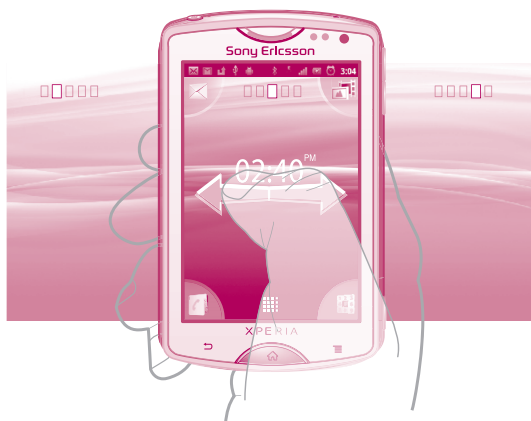

Per accedere alla schermata iniziale

- Premere .

Per navigare nella schermata iniziale

- Toccare rapidamente a destra o sinistra.

Widget

I widget sono piccole applicazioni che è possibile utilizzare direttamente sulla Schermata Home. Ad esempio, il widget **Letttore musicale** permette di visualizzare i messaggi in arrivo e il widget Sony Ericsson Timescape™ consente di avviare direttamente la riproduzione della musica.

Per aggiungere i widget alla schermata iniziale

- 1 Dalla Schermata Home, premere .
- 2 Sfiare **Aggiungi > Widget**.
- 3 Sfiare un widget.

Per ottenere una panoramica di tutti i widget sulla schermata Home

- Pizzicare su un'area della Schermata Home. Tutti i widget contenuti nelle differenti aree della Schermata Home sono ora contenuti in un'unica vista.
-  Quando tutti i widget della Schermata Home vengono combinati in un'unica vista, sfiorare su qualsiasi widget per accedere all'area della Schermata Home contenente quel widget.

Personalizzazione della schermata Home

È possibile personalizzare l'aspetto della schermata Home e cambiare le funzionalità a cui si può accedere da essa. Ad esempio, è possibile modificare lo sfondo della schermata, spostare elementi, creare cartelle e aggiungere scelte rapide ai contatti.

Per aprire il menu delle opzioni della schermata Home

Il menu delle opzioni per la Schermata Home può essere aperto in due modi:

- Dalla Schermata Home, premere .
- Toccare e tenere premuto un qualsiasi punto della Schermata Home.

Personalizzazione degli angoli sulla schermata Home

La schermata Home può essere personalizzata con le applicazioni o i collegamenti (segnalibro) alle pagine Web che si aprono più spesso. È possibile aggiungere al massimo quattro collegamenti per ogni angolo.

Per aggiungere un'applicazione a un angolo

- 1 Dalla Schermata Home, sfiorare .
- 2 Toccare e tenere premuto un'applicazione fino a quando non compare la Schermata Home e il telefono vibra, quindi trascinare l'applicazione in uno degli angoli.

Per aggiungere la scelta rapida a una pagina Web a un angolo

- 1 Dalla Schermata Home, premere .
- 2 Sfiore **Aggiungi** > **Scorciatoie** > **Segnalibro**.
- 3 Selezionare un segnalibro per aggiungerlo alla Schermata Home.
- 4 Trascinare il segnalibro in uno degli angoli.

-  Vedere *Per aggiungere la scelta rapida a una pagina Web alla schermata Home* alla pagina 66.

Per eliminare un elemento da un angolo

- 1 Dalla Schermata Home sfiorare uno degli angoli per ingrandirlo.
- 2 Toccare e tenere premuto un elemento nell'angolo fino a quando il telefono vibra, quindi trascinarlo in .

Per rimuovere un elemento da un angolo

- 1 Dalla Schermata Home sfiorare uno degli angoli per ingrandirlo.
- 2 Toccare e tenere premuto un elemento nell'angolo fino a far vibrare il telefono, quindi trascinare l'elemento fuori dall'angolo e rilasciarlo in un'area della Schermata Home.

Per aggiungere un collegamento di scelta rapida alla schermata iniziale

- 1 Dalla Schermata Home, premere .
- 2 Sfiore **Aggiungi** > **Scorciatoie**.
- 3 Trovare e selezionare un collegamento.

-  Aggiungere collegamenti dell'applicazione direttamente dalla schermata Applicazione toccando e continuando a toccare l'applicazione.

Per aggiungere una cartella alla schermata Home

- 1 Dalla Schermata Home, premere .
- 2 Sfiore **Aggiungi** > **Cartella**.
- 3 Immettere un nome per la cartella, selezionare un'icona e sfiorare **Fine**.

-  Rilasciare un elemento sopra un altro nella schermata Home per creare automaticamente una cartella.

Per aggiungere elementi a una cartella

- Toccare e tenere premuto un elemento fino a che si ingrandisce ed il telefono vibra, quindi trascinarlo nella cartella.

Per rinominare una cartella

- 1 Sfiore la cartella per aprirla.
- 2 Sfiore la barra del titolo della cartella per mostrare il campo **Nome cartella**.
- 3 Immettere la nuova cartella e sfiorare **Fine**.

Per spostare un elemento sulla schermata Home

- 1 Premere  per aprire la Schermata Home.
- 2 Toccare e tenere premuto un elemento fino a che si ingrandisce ed il telefono vibra, quindi trascinarlo in una nuova posizione.

Per eliminare un elemento dalla schermata iniziale

- Toccare e tenere premuto un elemento fino a che si ingrandisce ed il telefono vibra, quindi trascinarlo in .

Modifica dello sfondo della schermata Home

Si può adattare la Schermata Home allo stile personale usando gli sfondi e temi differenti.

Per modificare lo sfondo della schermata Home

- 1 Dalla Schermata Home, premere .
 - 2 Sfiore **Sfondo**, quindi selezionare uno sfondo.
-  È possibile utilizzare una foto scattata o un'animazione. È possibile accedere a Android Market™ ed altre risorse per scaricare ad esempio, sfondi live che cambiano al cambiare delle ore della giornata.

Per modificare il tema della schermata Home

- 1 Dalla Schermata Home, premere .
- 2 Sfiore **Motivo**, quindi selezionare un tema.

Accesso ed utilizzo delle applicazioni

Aprire le applicazioni dai collegamenti sulla Schermata Home o dalla schermata dell'applicazione.

Schermata Applicazioni

La schermata Applicazioni, che viene aperta dalla Schermata Home, contiene le applicazioni installate sul telefono e quelle che si scaricano.

La schermata Applicazioni si estende oltre l'ampiezza della schermata regolare e pertanto è necessario toccare rapidamente verso destra e sinistra per visualizzare tutti i contenuti.

Per aprire la schermata Applicazione



- Dalla Schermata Home, sfiorare .

Per navigare nella schermata Applicazione

- Dalla schermata Applicazione, toccare rapidamente a destra o a sinistra.

Per creare un collegamento ad un'applicazione sulla schermata iniziale



- 1 Dalla Schermata Home, sfiorare .
- 2 Toccare e tenere premuto un'applicazione fino a che visualizzata sulla Schermata Home, quindi trascinarla nella posizione desiderata.

Apertura e chiusura delle applicazioni

Per aprire un'applicazione

- Dalla Schermata Home o dalla schermata Applicazione, sfiorare l'applicazione.

Per chiudere un'applicazione

- Premere .
-  Alcune applicazioni vengono interrotte quando si preme  per uscire, mentre delle altre potrebbero continuare in sottofondo. Nel primo caso, la volta successiva che si apre l'applicazione, sarà possibile continuare ciò che si è interrotto.

Finestra applicazioni usate di recente

La finestra consente la visualizzazione e l'accesso alle applicazioni usate di recente.

Per aprire la finestra delle applicazioni utilizzate di recente

- Tenere premuto .

Menu Applicazione

Quando si utilizza un'applicazione, è possibile aprire un menu in qualsiasi momento premendo il tasto  sul telefono. L'aspetto del menu sarà diverso a seconda dell'applicazione utilizzata.



Per accedere a un menu in un'applicazione

- Durante l'utilizzo dell'applicazione, premere .
- ! È possibile che un menu non sia disponibile in tutte le applicazioni.



Ridisposizione della schermata Applicazione

Muovere le applicazioni sulla schermata Applicazione in base alle proprie preferenze.



Per organizzare le applicazioni sulla schermata Applicazioni

- 1 Dalla Schermata Home, sfiorare  per aprire la schermata Applicazione.
- 2 Sfiare  e selezionare un'opzione.

Per spostare un'applicazione sulla schermata Applicazione

- 1 Aprire la schermata Applicazione, quindi sfiorare .
 - 2 Toccare e tenere premuto un elemento fino a che si ingrandisce ed il telefono vibra, quindi trascinarlo in una nuova posizione.
 - 3 Sfiare  per uscire dalla modalità di modifica.
- ! È possibile solo spostare l'applicazione quando  è selezionato.

Per rimuovere un'applicazione dalla schermata Applicazioni

- 1 Dalla Schermata Home, sfiorare .
- 2 Sfiare . Tutte le applicazioni che possono essere rimosse, sono contrassegnate con un'icona .
- 3 Sfiare l'applicazione che si desidera rimuovere, quindi sfiorare **OK**.

Stato e notifiche

La barra di stato nella parte superiore dello schermo mostra cosa accade nel telefono. Sul lato sinistro sono presenti le notifiche relative a eventi nuovi o in corso. Ad esempio, è qui che vengono visualizzate le notifiche di un nuovo messaggio o del calendario. Il lato destro mostra invece la potenza del segnale, lo stato della batteria e altre informazioni.

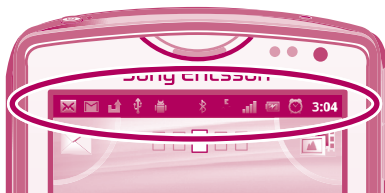

Verifica delle notifiche e delle attività in corso

È possibile trascinare in basso la barra di stato per aprire il pannello di notifica ed ottenere maggiori informazioni. Ad esempio, aprire un nuovo messaggio o visualizzare un evento del calendario dal pannello di notifica. Inoltre si possono aprire applicazioni in esecuzione, quali il lettore musicale o la radio.

Per aprire il Pannello di notifica

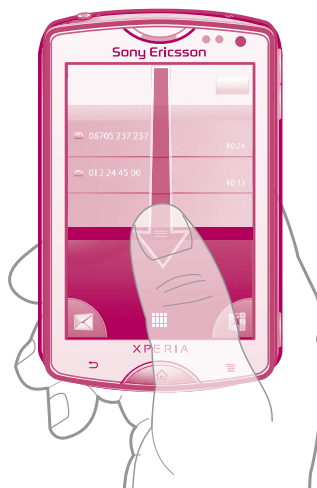

- Trascinare la barra di stato verso il basso.

Per chiudere il pannello di notifica

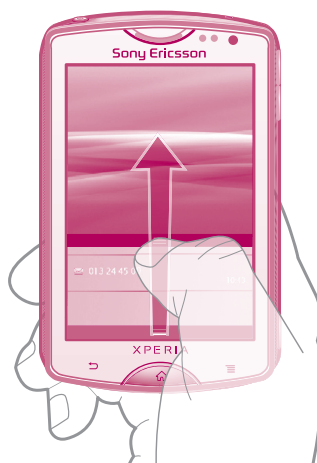

- Trascinare la scheda in basso al pannello di notifica verso l'alto.

Per accedere a un'applicazione in esecuzione dal pannello di notifica

- Dal pannello di notifica, sfiorare l'icona dell'applicazione in esecuzione per accedervi.

Per cancellare il pannello Notifica

- Dal pannello Notifica toccare **Cancella**.

Menu impostazioni del telefono

Visualizzare e modificare le impostazioni del telefono dal menu Impostazioni.

Per accedere alle impostazioni del telefono

- 1 Dalla Schermata Home, sfiorare .
- 2 Sfiore **Impostazioni**.

Immissione di testo

Utilizzare la tastiera sul display o il tastierino telefonico per immettere lettere, numeri e altri caratteri. Il tastierino telefonico è simile a una normale tastiera di telefono a 12 tasti, mentre la tastiera sul display è in formato QWERTY.

Tastierino telefonico

Il tastierino del telefono è simile a una normale tastiera di telefono a 12 tasti e fornisce suggerimenti alla scrittura e opzioni di input a sfioramento multiplo. Il metodo di input dal tastierino può essere attivato nelle impostazioni della tastiera. Il tastierino è disponibile solo in orientamento verticale dello schermo.

Utilizzo del tastierino telefonico



- 1 Consente di scegliere un'opzione per l'immissione di testo
- 2 Consente di passare da maiuscole a minuscole e viceversa e di attivare il blocco delle maiuscole. Per alcune lingue, questo tasto viene utilizzato per visualizzare caratteri aggiuntivi della lingua.
- 3 Consente di visualizzare numeri
- 4 Consente di visualizzare emoticon e simboli
- 5 Consente di immettere uno spazio
- 6 Consente di aprire il menu di impostazioni per l'immissione di testo, ad esempio, la **Lingue scrittura**. Con questo tasto è inoltre possibile cambiare la lingua di scrittura, quando sono selezionate più lingue.
- 7 Consente di immettere un ritorno a capo o di confermare il testo immesso
- 8 Consente di eliminare un carattere prima del cursore



! Tutte le illustrazioni vengono fornite a titolo puramente indicativo e potrebbero non rappresentare esattamente il telefono.

Per visualizzare il tastierino telefonico e immettere testo

- Sfiocare un campo per l'immissione di testo mentre si tiene il telefono in orientamento verticale.

Per inserire testo dal tastierino telefonico

Quando si utilizza il tastierino telefonico si può scegliere tra due opzioni di input:

- Quando si visualizza  nel tastierino telefonico, sfiorare ogni tasto carattere una sola volta, anche se la lettera che si desidera immettere non è la prima di quel tasto. Sfiocare la parola che compare o sfiorare  per visualizzare un elenco di suggerimenti tra cui scegliere una parola.
- Se nel tastierino telefonico si visualizza , sfiorare il tasto sullo che contiene il carattere che si desidera immettere. Continuare a premere fino a selezionare il carattere desiderato. Ripetere l'operazione per il carattere successivo che si desidera immettere e così via.

Per nascondere il tastierino telefonico

- Quando si immette il testo con il tastierino telefonico, premere .

Per passare dalle lettere maiuscole a quelle minuscole e viceversa

- Prima di immettere una lettera, sfiorare una lettera  per cambiare in lettera maiuscola , o viceversa.

Per attivare il blocco maiuscole

- Prima di digitare una parola, sfiorare  o  fino a visualizzare .

Per immettere numeri dal tastierino telefonico

- Quando è aperto il tastierino telefonico, sfiorare . Viene visualizzata una tastiera con dei numeri.

Per inserire simboli ed emoticon con il tastierino telefonico

- 1 Quando è aperto il tastierino telefonico, sfiorare . Viene visualizzata una griglia con emoticon e simboli.
- 2 Scorrere in alto o in basso per visualizzare altre opzioni. Sfiore un emoticon o un simbolo per selezionarlo.

Per eliminare caratteri

- Sfiore per posizionare il cursore dopo il carattere che si desidera eliminare e quindi sfiorare .

Per immettere un ritorno a capo

- Quando si immette del testo, sfiorare  per immettere un ritorno a capo.

Per modificare testo

- 1 Durante l'immissione di testo, toccare e tenere premuto il campo di testo fino a visualizzare il menu **Modifica testo**.
- 2 Selezionare un'opzione.

Tastiera sul display

Sfiore i tasti della tastiera QWERTY sul display per scrivere testo in modo pratico. Alcune applicazioni aprono automaticamente la tastiera sul display. L'utente può aprire la tastiera sfiorando un campo di testo.

Utilizzo della tastiera sul display

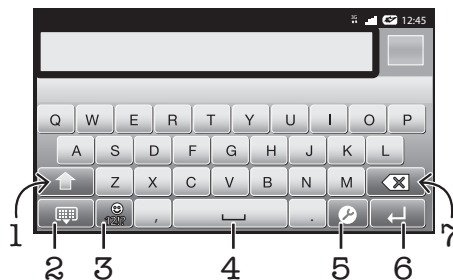



- 1 Consente di passare da maiuscole a minuscole e viceversa e di attivare il blocco delle maiuscole. Per alcune lingue, questo tasto viene utilizzato per visualizzare caratteri aggiuntivi della lingua.
- 2 Consente di chiudere la visualizzazione della tastiera sul display
- 3 Consente di visualizzare numeri e simboli. Toccare e tenere premuto per visualizzare emoticon.
- 4 Consente di immettere uno spazio
- 5 Consente di aprire il menu di impostazioni per l'immissione di testo, ad esempio, la **Lingue scrittura**. Con questo tasto è inoltre possibile cambiare la lingua di scrittura, quando sono selezionate più lingue.

6 Consente di immettere un ritorno a capo o di confermare il testo immesso

7 Consente di eliminare un carattere prima del cursore



- ! Tutte le illustrazioni vengono fornite a titolo puramente indicativo e potrebbero non rappresentare esattamente il telefono.

Per aprire la tastiera sul display per la prima volta

- Tenere il telefono in posizione orizzontale e sfiorare un campo per l'immissione di testo.
- Per utilizzare la tastiera sul display in orientamento orizzontale, sfiorare un campo per l'immissione di testo, quindi sfiorare  o toccare e tenere premuto  se si è già selezionata più di una lingua di immissione. Sfiore **Tastiera verticale** e selezionare un'opzione.

- 💡 Una volta completate le impostazioni, è possibile attivare la tastiera sul display sfiorando un campo per l'immissione di testo.



Per passare dalla tastiera sul display al tastierino telefonico e viceversa

- 1 Quando si immette del testo, sfiorare  o toccare e tenere premuto  se si è già selezionata più di una lingua di immissione.
 - 2 Sfiore **Tastiera verticale** e selezionare un'opzione.
- ! Tenere presente che il tastierino è disponibile solo in orientamento verticale dello schermo.

Per modificare testo tramite la tastiera sul display

- Per immettere un carattere visibile sulla tastiera, sfiorare il carattere.
- Per immettere la variante di una lettera, tenere premuta una lettera normale della tastiera per visualizzare un elenco delle opzioni disponibili, quindi selezionare dall'elenco. Ad esempio, per immettere "é", toccare e tenere premuto "e" fino a visualizzare le altre opzioni, quindi tenendo premuto il dito sulla tastiera, trascinare e selezionare "é".

Per immettere numeri o simboli

- Durante l'immissione di testo, sfiorare . Viene visualizzata una tastiera con numeri e simboli. Sfiore  per visualizzare altre opzioni.



Per inserire un'emoticon

- 1 Durante l'immissione di testo, toccare e tenere premuto .
- 2 Selezionare un'emoticon.



Impostazioni della tastiera e del tastierino telefonico

È possibile selezionare le impostazioni per la tastiera sul display e il tastierino telefonico, quali la lingua di scrittura e la correzione automatica.

Per accedere alle impostazioni della della tastiera sul display e del tastierino telefonico

- Quando si digita testo utilizzando la tastiera sul display o il tastierino telefonico, sfiorare . Se è stata selezionata più di una lingua per la scrittura, toccare e tenere premuto .



Per modificare la lingua di scrittura utilizzando il tastierino telefonico o la tastiera sul display

- 1 Quando si immette del testo, sfiorare  o toccare e tenere premuto  se si è già selezionata più di una lingua di immissione.
- 2 Sfiore **Lingue scrittura** e selezionare le lingue che si desidera utilizzare per la scrittura.
- 3 Se sono state selezionate più lingue di immissione, sfiorare  per passare da una lingua di scrittura all'altra.

Impostazioni per l'input di testo

Mentre si immette del testo, è possibile accedere al menu per le impostazioni dell'input di testo, che consente di configurare le opzioni per il metodo di scrittura intuitiva. Ad esempio, è possibile decidere come si desidera che il telefono indichi le parole alternative e corregga le parole mentre le si digita o abilitare la funzione grazie alla quale l'applicazione di immissione testo può ricordare le nuove parole che si scrivono.

Per modificare le impostazioni per l'input di testo

- 1 Quando si digita testo utilizzando la tastiera sul display o il tastierino telefonico, sfiorare  o toccare e tenere premuto .
- 2 Sfiore **Impostazioni immissione testo**.
- 3 Selezionare le impostazioni desiderate.

Regolazione del volume

È possibile regolare il volume della suoneria sia delle telefonate e delle notifiche che della riproduzione di video e musica.

Per regolare il volume della suoneria con il tasto Volume

- Premere il tasto Volume in alto o in basso.

Per regolare il volume del file multimediale in riproduzione con il tasto del volume

- Quando si riproduce la musica o si guarda un video, premere il tasto del volume in alto o in basso.

Per impostare il telefono in modalità silenziosa e vibrazione

- 1 Dalla Schermata Home, sfiorare .
- 2 Trovare e sfiorare **Impostazioni** > **Audio**.
- 3 Contrassegnare la casella di controllo **Modalità silenziosa**.
- 4 Selezionare **Vibrazione** e scegliere un'opzione.

Per migliorare la resa dell'altoparlante

- 1 Dalla Schermata Home, sfiorare .
- 2 Trovare e sfiorare **Impostazioni** > **Audio**.
- 3 Selezionare la casella di controllo **xLOUD™**.

Personalizzazione del telefono

Consente di adattare il telefono alle proprie esigenze regolando ad esempio, la propria suoneria, la lingua del telefono e le impostazioni sulla Privacy.

Data e ora

È possibile modificare data e ora del telefono.

Per impostare la data manualmente

- 1 Dalla Schermata Home, sfiorare .
- 2 Trovare e sfiorare **Impostazioni** > **Data e ora**.
- 3 Deselezionare la casella di controllo **Automatiche**, se contrassegnata.
- 4 Sfiore **Imposta data**.
- 5 Regolare la data scorrendo verso l'alto e verso il basso.
- 6 Sfiore **Imposta**.

Per impostare l'ora manualmente

- 1 Dalla Schermata Home, sfiorare .
- 2 Trovare e sfiorare **Impostazioni** > **Data e ora**.
- 3 Deselezionare la casella di controllo **Automatiche**, se contrassegnata.
- 4 Sfiore **Imposta ora**.
- 5 Regolare l'ora e i minuti scorrendo verso l'alto e verso il basso.
- 6 Sfiore **AM** per passare a **PM** o viceversa.
- 7 Sfiore **Imposta**.

! Se si desidera utilizzare **AM** e **PM**, è necessario deselezionare **Usa formato 24 ore**.

Per impostare il fuso orario

- 1 Dalla Schermata Home, sfiorare .
- 2 Trovare e sfiorare **Impostazioni** > **Data e ora**.
- 3 Deselezionare la casella di controllo **Automatiche**, se selezionata.
- 4 Sfiore **Seleziona fuso orario**.
- 5 Selezionare un'opzione.

Per impostare il formato della data

- 1 Dalla Schermata Home, sfiorare .
- 2 Trovare e sfiorare **Impostazioni** > **Data e ora** > **Seleziona formato data**.
- 3 Selezionare un'opzione.

Impostazioni suoneria

Per impostare una suoneria del telefono

- 1 Dalla Schermata Home, sfiorare .
- 2 Trovare e sfiorare **Impostazioni** > **Audio** > **Suoneria telefono**.
- 3 Selezionare una suoneria.

Per abilitare i toni DTMF

- 1 Dalla Schermata Home, sfiorare .
- 2 Trovare e sfiorare **Impostazioni** > **Audio**.
- 3 Contrassegnare le caselle di controllo **Toni udibili al tocco** e **Selezione sonora**.

Per selezionare una suoneria di notifica

- 1 Dalla Schermata Home, sfiorare .
- 2 Trovare e sfiorare **Impostazioni** > **Audio** > **Suoneria notifiche**.
- 3 Selezionare una suoneria.

Per impostare la sveglia con vibrazione

- 1 Dalla Schermata Home, sfiorare .
- 2 Trovare e sfiorare **Impostazioni** > **Audio**.
- 3 Selezionare **Vibrazione** e scegliere un'opzione.

Impostazioni dello schermo

Per regolare la luminosità dello schermo

- 1 Dalla Schermata Home, sfiorare .
 - 2 Trovare e sfiorare **Impostazioni** > **Display** > **Luminosità**.
 - 3 Per ridurre la luminosità dell'immagine, trascinare la barra di scorrimento a sinistra. Per aumentare la luminosità, trascinare la barra di scorrimento a destra.
 - 4 Sfiore **OK**.
-  Il livello di luminosità ha effetti sulle prestazioni della batteria. Per informazioni su come sbloccare i tasti, consultare *Prestazioni della batteria* a pagina 26.

Per impostare la vibrazione dello schermo

- 1 Dalla Schermata Home, sfiorare .
- 2 Trovare e sfiorare **Impostazioni** > **Audio**.
- 3 Contrassegnare la casella di controllo **Feedback aptico**. Lo schermo ora vibrerà quando si sfiorano i tasti funzione ed alcune applicazioni.

Per regolare il tempo di inattività prima dello spegnimento dello schermo

- 1 Dalla Schermata Home, sfiorare .
 - 2 Trovare e sfiorare **Impostazioni** > **Display** > **Timeout schermo**.
 - 3 Selezionare un'opzione.
-  Per spegnere lo schermo con rapidità, premere brevemente il tasto di accensione .





Per mantenere lo schermo attivo durante la ricarica del telefono

- 1 Dalla Schermata Home, sfiorare .
- 2 Trovare e sfiorare **Impostazioni** > **Applicazioni** > **Sviluppo**.
- 3 Selezionare la casella di controllo **Rimani attivo**.

Lingua del telefono

È possibile selezionare una lingua da utilizzare nel telefono.

Per modificare la lingua utilizzata nel telefono

- 1 Dalla Schermata Home, sfiorare .
 - 2 Trovare e sfiorare **Impostazioni** > **Lingua e tastiera** > **Seleziona lingua**.
 - 3 Selezionare un'opzione.
-  Se viene selezionata la lingua errata e non è possibile leggere il testo del menu, trovare e sfiorare l'icona **Impostazioni** . Quindi selezionare la voce affianco a  e selezionare la prima voce nel menu che segue. È possibile selezionare la lingua desiderata.

Modalità Aereo

In modalità Aereo la rete e i ricetrasmittitori sono disattivati per evitare disturbi alle apparecchiature sensibili. È comunque possibile giocare, ascoltare musica, riprodurre video ed altri contenuti, se tali contenuti sono salvati sulla memory card. È inoltre possibile ricevere notifiche con sveglie, se attivate.

-  L'attivazione della modalità Aereo riduce il consumo di batteria.

Per attivare la modalità Aereo

- 1 Dalla Schermata Home, sfiorare .
 - 2 Trovare e sfiorare **Impostazioni** > **Wireless e reti**.
 - 3 Contrassegnare la casella di controllo **Modalità aereo**.
-  È inoltre possibile selezionare **Modalità aereo** dal menu **Opzioni telefono**. Per accedere al menu **Opzioni telefono**, premere e tenere premuto il tasto di accensione .

Batteria

Il telefono Android™ vi mantiene collegati ed aggiornati ovunque voi siate. Ciò influenza la durata della batteria del telefono. Di seguito sono descritti dei suggerimenti per estendere la durata della batteria restando al contempo collegati e aggiornati.

Prestazioni della batteria

! Il tempo di standby, termine comune quando si tratta di prestazioni della batteria, si riferisce al tempo durante il quale il telefono è connesso alla rete e non è utilizzato. Maggiore è il tempo in cui il telefono resta in standby, e non viene utilizzato per altre operazioni, maggiore sarà la durata della batteria.

I seguenti suggerimenti aiuteranno a migliorare le prestazioni della batteria:

- Caricare spesso il telefono. Ciò non avrà effetti sulla durata della batteria.
 - Scaricare dati da Internet consuma energia. Quando non si utilizza Internet, è possibile risparmiare energia disabilitando tutte le connessioni dati sulle reti mobili. È possibile farlo manualmente da **Impostazioni wireless e reti**. Questa impostazione non impedisce al telefono di trasmettere i dati su altre reti wireless.
 - Disattivare GPS, Bluetooth™ e Wi-Fi® quando non si utilizzando tali funzioni. È possibile attivarle o disattivarle più facilmente aggiornando il widget di controllo dell'alimentazione alla Schermata Home. Non è necessario disattivare la funzione 3G.
 - Impostare le applicazioni di sincronizzazione (utilizzate per sincronizzare l'e-mail, il calendario e i contatti) per la sincronizzazione manuale. È possibile impostare la sincronizzazione automatica; tuttavia, è necessario aumentare gli intervalli.
 - Verificare il menu di utilizzo della batteria nel telefono per vedere quali applicazioni consumano più energia. La batteria consuma di più quando si utilizzano applicazioni per lo streaming di musica e video come ad esempio YouTube™. Anche alcune applicazioni Android Market™ consumano più energia.
 - Chiudere le applicazioni ed uscire da esse quando non sono utilizzate poiché il multitasking ha effetti sulle prestazioni della batteria.
 - Diminuire il livello di luminosità dello schermo.
 - Disattivare il telefono o utilizzare la **Modalità aereo** se si è in un'area senza copertura di rete. Altrimenti, il telefono eseguirà ripetutamente la ricerca di reti disponibili con un conseguente consumo della batteria.
 - Utilizzare un dispositivo viva voce originale di Sony Ericsson per ascoltare musica. Questo consuma meno batteria rispetto a quando si ascolta con l'altoparlante del telefono.
- ! Per maggior informazioni su come massimizzare le prestazioni della batteria, visitare www.sonyericsson.com/support.

Per accedere al menu di utilizzo della batteria

- 1 Dalla Schermata Home, sfiorare .
- 2 Trovare e sfiorare **Impostazioni** > **Info sul telefono** > **Utilizzo batteria** per vedere quali installazioni installate consumano più energia della batteria.

Per aggiungere il widget di cambio dello stato alla schermata iniziale

- 1 Dalla Schermata Home, premere .
- 2 Sfiore **Aggiungi** > **Widget**.
- 3 Selezionare il widget **Scambio di stato**. Ora è possibile attivare e disattivare tutte le connessioni dati con maggior facilità.

Stato del LED della batteria

Verde	Batteria completamente carica
Rosso lampeggiante	Batteria in esaurimento
Arancione	Batteria in carica. Livello compreso tra batteria scarica e completamente carica

Per controllare il livello di carica della batteria

- 1 Dalla Schermata Home, sfiorare .
- 2 Trovare e sfiorare **Impostazioni** > **Info sul telefono** > **Stato**.

Memoria

È possibile salvare contenuto su una memory card e nella memoria del telefono. Musica, video e foto vengono salvati sulla memory card mentre applicazioni, contatti e messaggi vengono salvati nella memoria del telefono.

- ! È possibile spostare alcune applicazioni dal telefono alla memory card.

Per spostare un'applicazione sulla memory card

- 1 Dalla Schermata Home, sfiorare .
- 2 Trovare e sfiorare **Impostazioni** > **Applicazioni** > **Gestisci applicazioni**.
- 3 Sfiore l'applicazione desiderata.
- 4 Sfiore **Sposta su scheda SD**.

- ! Non è possibile spostare alcune applicazioni dalla memoria del telefono alla memory card.

Memory card

- ! Potrebbe essere necessario acquistare una memory card separatamente.

Il telefono supporta una memory card microSD™, che viene utilizzata per il contenuto multimediale. Questo tipo di card può anche essere utilizzata come memory card portatile con altri dispositivi compatibili.

- ! In mancanza di una memory card non è possibile utilizzare la fotocamera né riprodurre o scaricare file musicali e video.

Rimozione sicura della memory card

Quando il telefono è spento, la memory card può essere sempre rimossa dal telefono senza causare danni. Se si desidera rimuovere la memory card dal telefono quando il telefono è acceso, è necessario prima disattivarla nel telefono, per poi rimuoverla fisicamente dal telefono. In questo modo si evita che la memory card si danneggi o che si perdano i dati in essa contenuti.

Per scollegare la memory card

- 1 Dalla Schermata Home, sfiorare .
- 2 Trovare e sfiorare **Impostazioni** > **Memoria** > **Smonta scheda SD**.

Formattazione della memory card

È possibile formattare la memory card nel telefono ad esempio, per liberare memoria. Ciò significa che si cancellano tutti i dati sulla scheda.

- ! Quando si esegue la formattazione, tutto il contenuto della memory card viene cancellato. Assicurarsi di aver effettuato i backup di tutto ciò che si desidera salvare prima di formattare la memory card. Per eseguire il backup del contenuto, lo si può copiare nel computer. Per maggiori informazioni, fare riferimento al capitolo *Collegare il telefono ad un computer* a pagina 95.

Per formattare la memory card

- 1 Dalla Schermata Home, sfiorare .
- 2 Trovare e sfiorare **Impostazioni** > **Memoria** > **Smonta scheda SD**.
- 3 Dopo avere inserito la memory card, sfiorare **Cancella scheda SD**.

Vivavoce portatile stereo

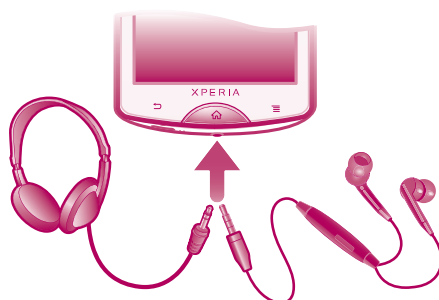

Per utilizzare un viva voce

- 1 Connettere un viva voce portatile.
 - 2 Per rispondere a una chiamata, premere il tasto per la gestione della chiamata. Se attiva, la riproduzione musicale si interrompe quando si riceve una chiamata, per riprendere al termine della chiamata.
 - 3 Per terminare una chiamata, premere il tasto per la gestione della chiamata.
- ! Se un viva voce portatile non è incluso nella dotazione del telefono, è possibile acquistarlo separatamente.

Impostazioni per messaggi e Internet

Per inviare SMS e MMS e per accedere a Internet, è necessario disporre di una connessione dati mobile 2G/3G e delle impostazioni corrette. Esistono diversi modi per ottenere queste impostazioni:

- Per la maggiore parte delle reti e dei gestori di telefonia mobile, le impostazioni per messaggi e Internet sono preinstallate nel telefono. Si può quindi iniziare immediatamente a utilizzare Internet e a inviare messaggi.
- In alcuni casi sarà possibile scegliere se scaricare le impostazioni per messaggi e Internet alla prima accensione del telefono. Queste impostazioni potranno anche essere scaricate in un secondo tempo dal menu **Impostazioni**.
- È possibile aggiungere e modificare manualmente le impostazioni Internet e di rete in qualsiasi momento. Per maggiori informazioni sulle impostazioni per messaggi e Internet, contattare il gestore di rete.

Per scaricare impostazioni per messaggi e Internet





- 1 Dalla Schermata Home, sfiorare .
- 2 Trovare e sfiorare **Impostazioni** > **Sony Ericsson** > **Download impostazioni**.

Per visualizzare il nome del punto di accesso (APN) corrente

- 1 Dalla Schermata Home, sfiorare .
- 2 Trovare e sfiorare **Impostazioni** > **Wireless e reti** > **Reti mobili**.
- 3 Sfiore **Nomi punti di accesso**.

- ! Se sono disponibili numerose connessioni, un pulsante selezionato sulla destra indica la connessione di rete attiva.

Per configurare manualmente le impostazioni APN

- 1 Dalla Schermata Home, sfiorare .
- 2 Trovare e sfiorare **Impostazioni** > **Wireless e reti** > **Reti mobili** > **Nomi punti di accesso**.
- 3 Premere .
- 4 Sfiore **Nuovo APN**.
- 5 Sfiore **Nome** e immettere il nome del profilo di rete che si desidera creare.
- 6 Sfiore **APN** e immettere il nome del punto di accesso.
- 7 Immettere tutte le altre informazioni richieste dal gestore di rete.
- 8 Premere  e sfiorare **Salva** .

! Per ulteriori informazioni sulle impostazioni di rete, contattare il gestore di rete.

Per ripristinare le impostazioni Internet predefinite

- 1 Dalla Schermata Home, sfiorare .
- 2 Sfiore **Impostazioni** > **Wireless e reti** > **Reti mobili** > **Nomi punti di accesso**.
- 3 Premere .
- 4 Sfiore **Ripristina valori predef.**

Informazioni d'uso

Per motivi legati alla qualità, Sony Ericsson raccoglie rapporti anonimi su bug e statistiche riguardanti l'uso del telefono. Nessuna di tali informazioni raccolte include dati personali. Per impostazione predefinita, l'opzione di invio delle informazioni d'uso non è attivata, ma è possibile scegliere di attivarla se lo si desidera.

Per inviare informazioni d'uso

- 1 Dalla Schermata Home, sfiorare .
- 2 Trovare e sfiorare **Impostazioni** > **Sony Ericsson** > **Info utilizzo**.
- 3 Contrassegnare la casella di controllo **Invia info sull'utilizzo**.

Utilizzo del monitoraggio dati

Utilizzare il monitoraggio dati per tenere traccia della quantità di dati inviati e ricevuti dal telefono. Questa applicazione tiene traccia del traffico dati approssimativo sulle reti 2G/3G a partire da un giorno di inizio predefinito. I valori vengono azzerati mensilmente. Ad esempio, se il giorno di inizio è impostato su 15, il contatore del traffico dati viene azzerato il 15 di ogni mese. Al primo avvio del monitoraggio dati il giorno di inizio è impostato su 1.

È possibile impostare il monitoraggio dati in modo che avvisi l'utente quando la quantità di dati trasferiti raggiunge un determinato limite. I limiti possono essere impostati separatamente per i dati inviati, ricevuti e per i dati totali. È anche possibile attivare il monitoraggio dati come widget nella Schermata Home.

! Le quantità di dati calcolate sono indicative. Consultare il provider di servizi per verificare il reale uso di dati.

💡 Non vengono inclusi i dati inviati o ricevuti tramite connessioni Wi-Fi® o Bluetooth™.

Per impostare il giorno per l'inizio del monitoraggio dati

- 1 Dalla Schermata Home, sfiorare .
- 2 Trovare e sfiorare **Controllo dati**.
- 3 Sfiore **Impostaz.** > **Periodo del mese**.
- 4 Regolare la data di inizio scorrendo verso l'alto e verso il basso.
- 5 Una volta completata l'operazione, sfiorare **OK**.

Per impostare un avviso di monitoraggio dati

- 1 Dalla Schermata Home, sfiorare .
- 2 Trovare e sfiorare **Controllo dati**.
- 3 Sfiore l'icona a forma di campana accanto a **Dati inviati**, **Dati ricevuti** o **Dati totali**, a seconda dell'avviso che si desidera impostare.
- 4 Regolare i valori scorrendo verso l'alto e verso il basso.
- 5 Una volta completata l'operazione, sfiorare **OK**.

Per cancellare un avviso di monitoraggio dati

- 1 Dalla Schermata Home, sfiorare .
- 2 Trovare e sfiorare **Controllo dati**.
- 3 Sfiore l'icona a forma di campana accanto a **Dati inviati**, **Dati ricevuti** o a **Dati totali**, a seconda dell'avviso che si desidera rimuovere.
- 4 Sfiore **Ripristina**. Il limite degli avvisi viene azzerato e l'avviso viene disattivato.

Disattivazione del traffico dati

Per evitare download e sincronizzazioni di dati indesiderati sulle reti 2G/3G, è possibile disabilitare tutte le connessioni dati con il telefono. Per ulteriori informazioni sul piano di sottoscrizione e sui costi del traffico dati, contattare il gestore di rete.

-  Quando il traffico dati è disattivato, è ancora possibile utilizzare le connessioni Wi-Fi™ e Bluetooth™. È inoltre possibile inviare e ricevere gli MMS.

Per disattivare tutto il traffico dati

- 1 Dalla Schermata Home, sfiorare .
- 2 Trovare e sfiorare **Impostazioni** > **Wireless e reti** > **Reti mobili**.
- 3 Deselezionare la casella di controllo **Dati attivati**.

Roaming dati

A seconda dell'operatore di rete, potrebbe essere possibile consentire le connessioni dati mobili tramite 2G/3G al di fuori della rete domestica (roaming). È possibile che vengano applicate le tariffe per la trasmissione dati. Per ulteriori informazioni, contattare il gestore di rete.

-  Talvolta le applicazioni utilizzano la connessione Internet della rete domestica senza previa notifica, ad esempio per l'invio di richieste di ricerca e sincronizzazione. Potrebbero applicarsi costi aggiuntivi per il roaming dei dati. Contattare il proprio provider di servizi.

Per attivare il roaming dei dati

- 1 Dalla Schermata Home, sfiorare .
 - 2 Trovare e sfiorare **Impostazioni** > **Wireless e reti** > **Reti mobili**.
 - 3 Contrassegnare la casella di controllo **Roaming dati**.
-  Non è possibile attivare il roaming dei dati quando il traffico dei dati è disattivato

Impostazioni di rete

Il telefono passa automaticamente da una rete all'altra, a seconda della disponibilità delle reti in località differenti. La configurazione iniziale del telefono prevede l'utilizzo della modalità di rete mobile più veloce. È comunque possibile configurare manualmente il telefono in modo che utilizzi solo la modalità di rete più lenta (2G) per far durare più a lungo la carica della batteria. Il telefono può anche essere impostato per accedere a un insieme di modalità di rete differenti o a funzionare in un modo specifico durante il roaming.

Per selezionare una modalità di rete

- 1 Dalla Schermata Home, sfiorare .
- 2 Trovare e sfiorare **Impostazioni** > **Wireless e reti** > **Reti mobili**.
- 3 Sfiore **Modalità rete**.
- 4 Selezionare una modalità di rete.

Per selezionare un'altra rete manualmente

- 1 Dalla Schermata Home, sfiorare .
 - 2 Trovare e sfiorare **Impostazioni** > **Wireless e reti** > **Reti mobili** > **Operatori di rete**.
 - 3 Sfiore **Modalità di ricerca**.
 - 4 Nella finestra popup che viene visualizzata, sfiorare **Seleziona manualmente**.
 - 5 Selezionare una rete.
- ! Se si seleziona una rete manualmente, il telefono non cerca altre reti, anche se l'utente si sposta fuori della portata di tale rete.

Per attivare la selezione automatica della rete



- 1 Dalla Schermata Home, sfiorare .
- 2 Trovare e sfiorare **Impostazioni** > **Wireless e reti** > **Reti mobili** > **Operatori di rete**.
- 3 Sfiore **Modalità di ricerca**.
- 4 Sfiore **Seleziona automatic..**

Per effettuare chiamate

Chiamate di emergenza

Il telefono supporta i numeri di emergenza internazionali, ad esempio 112 o 911. Questi numeri possono essere generalmente utilizzati per le chiamate di emergenza in qualsiasi paese, con o senza carta SIM inserita, se ci si trova in una zona coperta da una rete.

Per effettuare una chiamata di emergenza

- 1 Dalla Schermata Home, sfiorare .
- 2 Trovare e sfiorare **Telefono**.
- 3 Immettere il numero di emergenza, quindi sfiorare **Chiama**. Per eliminare un numero, sfiorare .

 Le chiamate di emergenza possono essere effettuate quando non è inserita nessuna carta SIM.



Per effettuare una chiamata di emergenza con la carta SIM bloccata

- 1 Sfiore **Chiam. di emerg.**.
- 2 Immettere il numero di emergenza, quindi sfiorare **Chiama**. Per eliminare un numero, sfiorare .

Gestione delle chiamate

È possibile effettuare una chiamata manualmente componendo un numero di telefono, sfiorando un numero salvato nell'elenco contatti del telefono o sfiorando  accanto a un numero di telefono nel **Chiamate**.

Per effettuare una chiamata componendo il numero

- 1 Dalla Schermata Home, sfiorare .
- 2 Trovare e sfiorare **Telefono**.
- 3 Immettere il numero del destinatario e sfiorare **Chiama**. Per eliminare un numero, sfiorare .

Per terminare una chiamata

- Sfiore **Chiudi**.

Per effettuare una chiamata internazionale

- 1 Dalla Schermata Home, sfiorare .
- 2 Trovare e sfiorare **Telefono**.
- 3 Toccare e tenere premuto **0** finché non viene visualizzato un segno "+".
- 4 Immettere il prefisso internazionale, quello nazionale (senza lo zero iniziale) e il numero di telefono, quindi sfiorare **Chiama**.

Per rispondere a una chiamata



- Trascinare  verso destra sulla schermata.
- ! Se si utilizzano delle cuffie normali senza microfono, è necessario rimuoverle dal connettore delle cuffie per poter rispondere alla chiamata.

Per rifiutare una chiamata

- Trascinare  verso sinistra attraverso lo schermo.

Per modificare il volume dell'altoparlante durante una chiamata

- Premere il tasto del volume in alto o in basso.

Per attivare l'altoparlante durante una chiamata

- Sfiore .

Per disattivare il microfono durante una chiamata

- Sfiore .

Per attivare la schermata durante una chiamata

- Premere .

Per immettere numeri durante una chiamata

- 1 Nel corso di una chiamata, sfiorare . Viene visualizzato un tastierino numerico.
- 2 Immettere numeri.

Per disattivare la suoneria di una chiamata in entrata

- Quando si riceve una chiamata, premere il tasto del volume.



Chiamate recenti

Il registro chiamate visualizza le chiamate perse , ricevute  ed effettuate .

Per visualizzare le chiamate perse

- 1 In presenza di una chiamata persa, nella barra di stato viene visualizzato .
Trascinare la barra di stato verso il basso.
- 2 Sfiore **Chiamata persa**.

Per chiamare un numero dal registro chiamate

- 1 Dalla Schermata Home, sfiorare .
- 2 Trovare e sfiorare **Telefono** > **Chiamate** per entrare nella visualizzazione del registro chiamate.
- 3 Per chiamare un numero direttamente, sfiorare  accanto al numero. Per modificare un numero prima di chiamare, toccare e tenere premuto il numero, quindi selezionare un'opzione.

Per aggiungere ai contatti un numero dal registro chiamate

- 1 Dalla Schermata Home, sfiorare .
- 2 Trovare e sfiorare **Telefono** > **Chiamate**.
- 3 Toccare e tenere premuto il numero, quindi sfiorare **Aggiungi ai contatti**.
- 4 Sfiore il contatto desiderato, o sfiorare **Crea nuovo contatto**.
- 5 Modificare i dettagli del contatto e sfiorare **Fatto**.

Segreteria telefonica

Se la sottoscrizione comprende un servizio di segreteria, i chiamanti possono lasciare un messaggio vocale quando non si risponde a una chiamata. Di solito, il numero della segreteria telefonica viene salvato sulla scheda SIM. In caso contrario, rivolgersi al provider dei servizi per ottenere il numero della segreteria telefonica. Sarà quindi possibile inserire il numero manualmente.

Per immettere il numero della segreteria telefonica

- 1 Dalla Schermata Home, sfiorare .
- 2 Trovare e sfiorare **Impostazioni** > **Impostazioni chiamate** > **Impostazioni segreteria** > **Numero segreteria**.
- 3 Immettere il numero della segreteria telefonica.
- 4 Sfiore **OK**.

Per chiamare il servizio di segreteria telefonica

- 1 Dalla Schermata Home, sfiorare .
- 2 Trovare e sfiorare **Telefono**.
- 3 Toccare e tenere premuto **1**.

Chiamate multiple

Se è stato attivato l'avviso di chiamata, è possibile gestire più chiamate simultaneamente. Se l'avviso di chiamata è attivo, l'utente udirà un segnale acustico al momento di ricevere un'altra chiamata.

Per attivare o disattivare l'avviso di chiamata

- 1 Dalla Schermata Home, sfiorare .
- 2 Trovare e sfiorare **Impostazioni** > **Impostazioni chiamate** > **Altre impostazioni**.
- 3 Per attivare o disattivare l'avviso di chiamata, sfiorare **Avviso di chiamata**.

Per rifiutare una seconda chiamata

- Quando si avvertono dei segnali acustici ripetuti durante una chiamata, sfiorare **Occupato**.



Per rispondere a una seconda chiamata e terminare quella in corso

- Quando si avvertono dei segnali acustici ripetuti durante una chiamata, sfiorare **Termina chiam. e rispondi**.

Per rispondere a una seconda chiamata e mettere in attesa quella in corso

- Quando si avvertono dei segnali acustici ripetuti durante una chiamata, sfiorare **Rispondi**.

Per effettuare una seconda chiamata

- 1 Durante una chiamata in corso, sfiorare .
- 2 Immettere il numero del destinatario e sfiorare .
- 3 Se il destinatario risponde, la prima chiamata verrà messa in attesa.

- 💡 La stessa procedura verrà applicata alle chiamate successive.

Per passare tra più chiamate

- Per passare a un'altra chiamata e mettere in attesa la chiamata corrente, sfiorare il numero o il contatto desiderato.



Per terminare la chiamata in corso e tornare alla prossima chiamata in attesa

- Sfiore .

Conferenze telefoniche

Una conferenza telefonica o una chiamata con più partecipanti corrisponde a una conversazione con due persone o più.

Per effettuare una conferenza telefonica

- 1 Durante una chiamata in corso, sfiorare .
- 2 Comporre il numero del secondo partecipante e sfiorare .
- 3 Se il secondo partecipante risponde, la prima chiamata verrà messa in attesa.
- 4 Sfiore .

- 💡 Per aggiungere altri partecipanti, ripetere i passaggi da 1 a 4.

Per tenere una conversazione privata con un partecipante alla conferenza

- 1 Durante una conferenza telefonica, sfiorare il pulsante che mostra il numero di partecipanti. Ad esempio, sfiorare **3 partecipanti** se si partecipa a una conferenza a tre partecipanti.
- 2 Sfiore il nome del partecipante con cui si desidera parlare in privato.
- 3 Per terminare la conversazione privata e tornare alla conferenza, sfiorare .

Per chiudere la chiamata con un partecipante a una conferenza telefonica

- 1 Durante una conferenza telefonica, sfiorare il pulsante che mostra il numero di partecipanti. Ad esempio, sfiorare **3 partecipanti** se si partecipa a una conferenza a con tre partecipanti.
- 2 Sfiore  accanto al partecipante con cui si vuole chiudere la chiamata.

Per terminare una conferenza telefonica

- Nel corso della chiamata, sfiorare .

Impostazioni di chiamata

Inoltro di chiamate

È possibile inoltrare le chiamate, ad esempio, a un altro numero di telefono o a un servizio di segreteria.

Per inoltrare le chiamate

- 1 Dalla Schermata Home, sfiorare .
- 2 Trovare e sfiorare **Impostazioni > Impostazioni chiamate > Deviazione chiamate**.
- 3 Selezionare un'opzione.
- 4 Immettere il numero a cui inoltrare le chiamate e sfiorare **Attiva**.

Per disattivare l'inoltro chiamate

- 1 Dalla Schermata Home, sfiorare .
- 2 Trovare e sfiorare **Impostazioni > Impostazioni chiamate > Deviazione chiamate**.
- 3 Selezionare un'opzione.
- 4 Sfiore **Disattiva**.

Procedura per mostrare o nascondere il numero di telefono

È possibile scegliere di mostrare o nascondere il proprio numero di telefono sui dispositivi dei destinatari al momento di effettuare la chiamata.

Per mostrare o nascondere il numero di telefono

- 1 Dalla Schermata Home, sfiorare .
- 2 Trovare e sfiorare **Impostazioni > Impostazioni chiamate > Altre impostazioni > ID chiamante**.
- 3 Selezionare un'opzione.

Abilitazione numeri

Se è stato ricevuto un codice PIN2 dal provider di servizi, è possibile utilizzare un elenco di numeri abilitati (FDN, Fixed Dialling Number) per limitare le chiamate in uscita.

Per abilitare o disabilitare l'abilitazione numeri

- 1 Dalla Schermata Home, sfiorare .
- 2 Trovare e sfiorare **Impostazioni > Impostazioni chiamate > Numeri selezione fissa**.
- 3 Sfiore **Attiva FDN** o **Disattiva FDN**.
- 4 Inserire il PIN2, quindi sfiorare **OK**.

Per accedere all'elenco di destinatari accettati

- 1 Dalla Schermata Home, sfiorare .
- 2 Trovare e sfiorare **Impostazioni > Impostazioni chiamate > Numeri selezione fissa > Numeri selezione fissa**.

Contatti

Utilizzare l'applicazione Rubrica per memorizzare e gestire tutti i contatti. Conservare i numeri di telefono, gli indirizzi e-mail, i compleanni e gli altri dati dei vostri contatti in un solo posto. **Contatti** visualizza tutta la comunicazione avvenuta con un particolare contatto. Basta sfiorare il contatto per accedere a queste informazioni in una semplice panoramica.

È possibile aggiungere nuovi contatti nel telefono e sincronizzarli con i contatti presenti nell'account di sincronizzazione Sony Ericsson, nell'account Google™, nell'account Microsoft® Exchange ActiveSync®, o in altri account che supportano la sincronizzazione dei contatti. **Contatti** cerca automaticamente di unire i nuovi indirizzi con i contatti esistenti per creare una singola voce. È possibile gestire questo processo anche manualmente.

Apertura della Rubrica per la prima volta

La prima volta che si apre l'applicazione Rubrica, si riceveranno dei suggerimenti su come iniziare ad aggiungere contatti al telefono. Questo è un buon momento per scegliere un metodo che sia adatto alla vostra situazione e configurazione.

Importazione dei contatti nel telefono

Esistono diversi metodi per avere i contatti esistenti ed altri dati nel nuovo telefono:



Sincronizzare il telefono con i contatti già contenuti in un servizio di sincronizzazione online come Sony Ericsson Sync o Google Sync™.



Per importare contatti dalla carta SIM. Potrebbe non essere possibile trasferire tutte le informazioni da un telefono ad un altro utilizzando questo metodo a causa della memoria limitata della carta SIM.



Importare contatti da una memory card.



Utilizzare una connessione Bluetooth™.



Inviare i contatti utilizzando i servizi di messaggistica come SMS, MMS o e-mail.

! Il metodo di sincronizzazione online è quello ottimale per la maggior parte degli utenti. In questo modo, è sempre possibile avere un backup online.

Per visualizzare i contatti

- Dalla Schermata Home, sfiorare , quindi sfiorare . I contatti sono elencati qui.



Per sincronizzare la rubrica del telefono con un account di sincronizzazione

- 1 Dalla Schermata Home, sfiorare , quindi sfiorare .
- 2 Premere , quindi sfiorare **Impostazioni > Account e sincronizz..**
- 3 Per configurare un account di sincronizzazione, sfiorare **Aggiungi account** e seguire le istruzioni sullo schermo. Se si è già configurato un account di sincronizzazione e si desidera sincronizzarsi con quell'account, sfiorare l'account, premere , e sfiorare **Sincronizza ora**.

Per importare contatti dalla carta SIM

- 1 Dalla Schermata Home, sfiorare , quindi sfiorare .
- 2 Premere , quindi sfiorare **Importa contatti > Scheda SIM**.
- 3 Se è stato configurato un account di sincronizzazione, è possibile scegliere di aggiungere i contatti della carta SIM a questo account. In alternativa, è possibile scegliere di utilizzare solo i contatti presenti nel telefono. Selezionare l'opzione desiderata.
- 4 Per importare un singolo contatto, trovare e sfiorare il contatto. Per importare tutti i contatti, premere , quindi sfiorare **Importa tutto**.

Per importare i contatti dalla memory card

- 1 Dalla Schermata Home, sfiorare , quindi sfiorare .
- 2 Premere , quindi sfiorare **Importa contatti** > **Memory card**.
- 3 Se è stato configurato un account di sincronizzazione, è possibile aggiungere i contatti importati della memory card a questo account. In alternativa, è possibile scegliere di utilizzare solo i contatti importati presenti nel telefono. Selezionare l'opzione desiderata.
- 4 Se si ha più di un file vCard sulla scheda SD, viene visualizzato un elenco che mostra differenti batch dei contatti telefonici insieme alle date corrispondenti della loro creazione. Selezionare il batch che si desidera importare.

Per ricevere i dati della rubrica inviati tramite la tecnologia Bluetooth™

- 1 Assicurarsi che la funzione Bluetooth™ sia attivata e che il telefono sia impostato su visibile. Se non lo è, non sarà possibile ricevere dati da altri dispositivi.
- 2 Quando viene richiesto di confermare se si desidera ricevere il file, sfiorare **Accetta**.
- 3 Trascinare verso il basso il pannello di notifica e sfiorare il file ricevuto per importare i dati del contatto.

Per ricevere i contatti inviati tramite un servizio di messaggistica

- 1 Quando si riceve un nuovo SMS, MMS o messaggio e-mail, aprire il messaggio.
- 2 I dati della rubrica ricevuti compaiono come allegato vCard. Sfiore, o toccare e tenere premuto il file vCard per aprire un menu in modo da poter salvare i dati della rubrica.

Panoramica della schermata Contatti

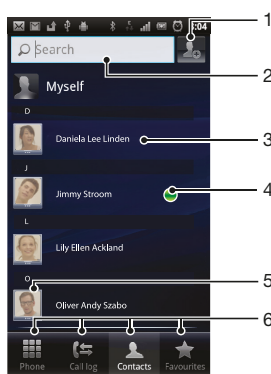



- 1 Sfiore qui per creare un contatto
- 2 Campo di ricerca contatto
- 3 Toccare un contatto per visualizzarne i dettagli
- 4 L'icona visualizza lo stato del contatto sui servizi di messaggistica istantanea
- 5 Sfiore la miniatura del contatto per accedere al menu Contatto Rapido
- 6 Schede di scelta rapida

Gestione della rubrica





Creare, modificare e sincronizzare la rubrica in pochi e semplici passi. Selezionare di visualizzare solamente i contatti che si desidera utilizzare nel telefono. Se si sincronizza la rubrica con più di un account, è possibile unire i contatti nel proprio telefono per evitare duplicati.

- ! Alcuni servizi di sincronizzazione, per esempio alcuni servizi di social network, non consentono di modificare i dettagli della rubrica.



Per selezionare i contatti da visualizzare nell'applicazione Rubrica

- 1 Dalla Schermata Home, sfiorare , quindi sfiorare .
- 2 Premere , quindi sfiorare **Filtro**.
- 3 Nell'elenco a comparsa, contrassegnare e deselezionare le opzioni desiderate. Se i contatti sono stati sincronizzati con un account di sincronizzazione, questo account viene visualizzato nell'elenco. È possibile sfiorare l'account per espandere ulteriormente l'elenco delle opzioni. Al termine, sfiorare **OK**.





Per aggiungere un contatto

- 1 Dalla Schermata Home, sfiorare , quindi sfiorare .
 - 2 Sfiore .
 - 3 Se i contatti sono stati sincronizzati con uno o più account, selezionare l'account a cui si vuole aggiungere questo contatto o sfiorare **Contatto telefono** se si vuole solo utilizzare questo contatto nel telefono.
 - 4 Inserire o selezionare le informazioni desiderate per il contatto.
 - 5 Al termine, sfiorare **Fine**.
-  Se si aggiunge un segno + e il prefisso internazionale prima del numero di telefono di un contatto, è possibile utilizzare il numero quando si effettuano chiamate da altri paesi.



Per modificare un contatto

- 1 Dalla Schermata Home, sfiorare , quindi sfiorare .
- 2 Toccare e tenere premuto il contatto che si desidera modificare, quindi sfiorare **Modifica contatto**.
- 3 Modificare le informazioni desiderate. Al termine, sfiorare **Fine**.



Associare un'immagine ad un contatto

- 1 Dalla Schermata Home, sfiorare , quindi sfiorare .
 - 2 Toccare e tenere premuto il contatto che si desidera modificare, quindi sfiorare **Modifica contatto**.
 - 3 Sfiore  e selezionare il metodo desiderato per aggiungere l'immagine del contatto.
 - 4 Una volta aggiunta l'immagine, sfiorare **Fine**.
-  È inoltre possibile aggiungere un'immagine a un contatto direttamente dall'applicazione **Galleria**.



Per visualizzare le comunicazioni con un contatto

- 1 Dalla Schermata Home, sfiorare , quindi sfiorare .
- 2 Sfiore il contatto che si desidera visualizzare.
- 3 Per visualizzare le comunicazioni con il contatto per i diversi supporti, sfiorare o toccare rapidamente gli elementi filtro nella parte inferiore dello schermo.

Per eliminare i contatti

- 1 Dalla Schermata Home, sfiorare , quindi sfiorare .
- 2 Premere , quindi sfiorare **Elimina contatti**.
- 3 Selezionare i contatti che si desidera eliminare, oppure sfiorare **Seleziona tutti** per eliminarli tutti.
- 4 Sfiore **Elimina** > **OK**.



Per modificare le informazioni di contatto personali

- 1 Dalla Schermata Home, sfiorare , quindi sfiorare .
- 2 Toccare e tenere premuto **Utente corrente** in cima all'elenco dei contatti, quindi sfiorare **Modifica contatto**.
- 3 Inserire le nuove informazioni o apportare le modifiche desiderate.
- 4 Al termine, sfiorare **Fine**.



Evitare i duplicati nella vostra Rubrica

Se si sincronizzano i contatti con un nuovo account o si importano le informazioni del contatto in altri modi, è possibile ritrovarsi dei duplicati nella Rubrica. Se ciò si verifica, è possibile unire questi duplicati per creare una singola voce. E se si uniscono delle voci per errore, è possibile separarle nuovamente in seguito.

Per unire i contatti

- 1 Dalla Schermata Home, sfiorare , quindi sfiorare .
- 2 Toccare e tenere premuto il contatto che si desidera unire ad un altro contatto, quindi sfiorare **Unisci contatti**.
- 3 Dall'elenco che viene visualizzato, sfiorare il contatto che ha le informazioni che si desiderano unire al primo contatto, quindi sfiorare **OK** per confermare. Le informazioni del secondo contatto vengono aggiunte al primo e il secondo contatto non è più visualizzato nell'elenco Contatti.



Per separare contatti uniti

- 1 Dalla Schermata Home, sfiorare , quindi sfiorare .
- 2 Toccare e tenere premuto il contatto unito che si desidera modificare, quindi sfiorare **Modifica contatto**.
- 3 Premere , quindi sfiorare **Separa**.
- 4 Sfiore **OK**.

Preferiti



È possibile contrassegnare un contatto come preferito. La scheda **Preferiti** fornisce accesso rapido i contatti contrassegnati. In **Preferiti**, è inoltre possibile trovare un elenco dei contatti con sui si comunica più di frequente.

Per contrassegnare o deselezionare un contatto come preferito

- 1 Dalla Schermata Home, sfiorare , quindi sfiorare .
- 2 Sfiore il contatto da aggiungere o rimuovere dai preferiti.
- 3 Sfiore .

Comunicazione con i propri contatti

Per cercare un contatto

- 1 Dalla Schermata Home, sfiorare , quindi sfiorare .
- 2 Immettere le prime lettere del nome del contatto nel campo **Cerca**. Verranno visualizzati tutti i contatti che iniziano con quelle lettere.



Il menu contatti rapido

Sfiore la miniatura di un contatto per visualizzare le opzioni di comunicazione rapida per un particolare contatto. Le opzioni includono: chiama il contatto, invia un messaggio di testo o un messaggio multimediale, inizia una conversazione utilizzando **Talk**.



- ! Affinché un'applicazione compaia come opzione nel menu contatti rapido, potrebbe essere necessario configurare l'applicazione nel proprio telefono. Per esempio, è necessario avviare l'applicazione **Gmail™** e inserire i dettagli di accesso prima di poterla utilizzare nel menu contatti rapido.

Condivisione della rubrica



Per inviare il proprio biglietto da visita

- 1 Dalla Schermata Home, sfiorare , quindi sfiorare .
- 2 Sfiore **Utente corrente**.
- 3 Premere , quindi sfiorare **Invia contatto** > **OK**.
- 4 Selezionare un metodo di trasferimento disponibile e seguire le istruzioni sul display.

Per inviare un contatto

- 1 Dalla Schermata Home, sfiorare , quindi sfiorare .
- 2 Sfiore il contatti i cui dettagli si desidera inviare.
- 3 Premere , quindi sfiorare **Invia contatto** > **OK**.
- 4 Selezionare un metodo di trasferimento disponibile e seguire le istruzioni sul display.



Per inviare più contatti in una volta

- 1 Dalla Schermata Home, sfiorare , quindi sfiorare .
- 2 Premere , quindi sfiorare **Invia contatti**.
- 3 Contrassegnare i contatti che si desidera inviare o selezionarli tutti se si desidera inviare tutti i contatti.
- 4 Sfiore **Invia**, quindi sfiorare **OK** per confermare.
- 5 Selezionare un metodo di trasferimento disponibile e seguire le istruzioni sul display.



Backup dei contatti

Per eseguire il backup dei contatti è possibile utilizzare la memory card e la scheda SIM.

Per esportare tutti i contatti sulla memory card

- 1 Dalla Schermata Home, sfiorare , quindi sfiorare .
- 2 Premere , quindi sfiorare **Backup contatti** > **Memory card**.
- 3 Sfiore **OK**.

Per esportare contatti su una carta SIM

- 1 Dalla Schermata Home, sfiorare , quindi sfiorare .
 - 2 Premere , quindi sfiorare **Backup contatti** > **Scheda SIM**.
 - 3 Contrassegnare i contatti che si desiderano esportare o sfiorare **Seleziona tutti** se si desiderano esportare tutti i contatti.
 - 4 Sfiore **Backup**.
 - 5 Selezionare **Aggiungi contatti** se si desidera aggiungere i contatti ai contatti esistenti sulla carta SIM o selezionare **Sostituisci tutti i contatti** se si desidera sostituire i contatti esistenti sulla carta SIM.
- ! Quando si esportano i contatti su una carta SIM, è possibile che non tutte le informazioni vengano esportate. Ciò è dovuto alle limitazioni di memoria sulle carte SIM.





Messaggi

Utilizzo di SMS e MMS

È possibile inviare e ricevere SMS dal telefono tramite il servizio SMS (Short Message Service). Se la propria sottoscrizione include il servizio MMS (Multimedia Messaging Service), è anche possibile inviare e ricevere messaggi contenenti file multimediali, ad esempio immagini e video. Un singolo SMS può contenere fino a 160 caratteri. Se si inseriscono più di 160 caratteri, viene creato un secondo messaggio. Si riceve un addebito per ciascun messaggio composto da 160 caratteri inviato. Quando si visualizzano i messaggi, essi vengono visualizzati come conversazioni e significa che tutti i messaggi da e per una persona in particolare sono raggruppati assieme.



- ! Per inviare MMS, è necessario che nel telefono siano presenti le impostazioni MMS corrette. Consultare *Impostazioni per messaggi e Internet* a pagina 28.

Per creare e inviare un messaggio

- 1 Dalla Schermata Home, sfiorare , quindi trovare e sfiorare .
- 2 Sfiore **Nuovo messaggio**.
- 3 Sfiore **Scrivi messaggio** e immettere il testo del messaggio.
- 4 Per aggiungere un destinatario, sfiorare **Aggiungi destinatario**, quindi selezionare un contatto oppure immettere manualmente il numero completo.
- 5 Se si desidera aggiungere un file multimediale, sfiorare  e selezionare un'opzione.
- 6 Se si desidera aggiungere o rimuovere i destinatari prima di inviare il messaggio, premere . Per aggiungere un destinatario, sfiorare **Aggiungi destinatario**. Per rimuovere un destinatario, sfiorare **Modifica destinatari** e sfiorare  affianco al campo destinatario. Al termine, sfiorare **Fine**.
- 7 Per inviare il messaggio, sfiorare **Invia**.

- 💡 Se si esce da un messaggio prima dell'invio, quest'ultimo viene salvato come bozza. La conversazione viene etichettata con la parola **Bozza**.

Per leggere un messaggio ricevuto

- 1 Dalla Schermata Home, sfiorare , quindi trovare e sfiorare .
- 2 Sfiore la conversazione desiderata.
- 3 Se il messaggio non è ancora stato scaricato, sfiorare e tenere premuto, quindi sfiorare **Scarica messaggio**.

- 💡 Quando si riceve un SMS o un MMS, nella barra di stato viene visualizzato . Per leggere il messaggio, è inoltre possibile trascinare la barra di stato verso il basso e sfiorare il messaggio ricevuto all'apertura di tale barra.

Per rispondere a un messaggio

- 1 Dalla Schermata Home, sfiorare , quindi sfiorare **Messaggistica**.
- 2 Sfiore la conversazione desiderata.
- 3 Immettere la risposta e sfiorare **Invia**.



Per inoltrare un messaggio

- 1 Dalla Schermata Home, sfiorare , quindi sfiorare **Messaggistica**.
- 2 Sfiore la conversazione desiderata.
- 3 Toccare e tenere premuto il messaggio che si desidera inoltrare, quindi sfiorare **Inoltra messaggio**.
- 4 Selezionare un destinatario dall'elenco, oppure sfiorare **Nuova conversazione** per aggiungere un destinatario che non sia presente nell'elenco.
- 5 Modificare il messaggio e sfiorare **Invia**.



Per eliminare un messaggio

- 1 Dalla Schermata Home, sfiorare , quindi sfiorare **Messaggistica**.
- 2 Sfiore la conversazione desiderata.
- 3 Toccare e tenere premuto il messaggio che si desidera eliminare, quindi sfiorare **Elimina messaggio** > **Sì**.



Per eliminare le conversazioni

- 1 Dalla Schermata Home, sfiorare , quindi sfiorare **Messaggistica**.
- 2 Premere , quindi sfiorare **Elimina parecchi**.
- 3 Contrassegnare le caselle di controllo per le conversazioni che si desidera eliminare, quindi sfiorare **Elimina**.

Per salvare il numero di un mittente in un contatto

- 1 Dalla Schermata Home, sfiorare , quindi sfiorare **Messaggistica**.
- 2 Sfiore una conversazione.
- 3 Sfiore il numero del destinatario nella parte superiore dello schermo.
- 4 Sfiore .
- 5 Selezionare un contatto esistente o sfiorare  se si desidera creare un nuovo contatto.
- 6 Modificare le informazioni del contatto e sfiorare **Fatto**.

Per chiamare il mittente di un messaggio



- 1 Dalla Schermata Home, sfiorare , quindi sfiorare **Messaggistica**.
- 2 Sfiore una conversazione.
- 3 Sfiore il nome o il numero del destinatario nella parte superiore dello schermo.
- 4 Se il destinatario è salvato nei contatti, sfiorare il numero di telefono che si desidera chiamare. Se il destinatario non è salvato nei contatti, sfiorare .

Per salvare un file ricevuto in un messaggio



- 1 Dalla Schermata Home, sfiorare , quindi sfiorare **Messaggistica**.
- 2 Sfiore la conversazione desiderata.
- 3 Se il messaggio non è ancora stato scaricato, sfiorare e tenere premuto il messaggio, quindi sfiorare **Scarica messaggio**.
- 4 Tenere premuto il messaggio, quindi selezionare l'opzione desiderata.

Opzioni relative a SMS e MMS

Per modificare le impostazioni di notifica per i messaggi

- 1 Dalla Schermata Home, sfiorare , quindi sfiorare **Messaggistica**.
- 2 Premere , quindi sfiorare **Impostazioni**.
- 3 Se desiderato, sfiorare **Tono di notifica** e selezionare un segnale acustico di notifica.
- 4 Se lo si desidera, sfiorare **Vibrazione di notifica** e contrassegnare la casella di controllo per attivarla.

Per modificare le impostazioni del rapporto di consegna per i messaggi in uscita

- 1 Dalla Schermata Home, sfiorare , quindi sfiorare **Messaggistica**.
- 2 Premere , quindi sfiorare **Impostazioni**.
- 3 Sfiore **Rapporto di consegna** per attivare e disattivare il rapporto di consegna.
- ! Quando un messaggio è stato consegnato al destinatario, al suo interno viene visualizzato .

Per visualizzare messaggi salvati sulla carta SIM

- 1 Dalla Schermata Home, sfiorare , quindi sfiorare **Messaggistica**.
- 2 Premere , quindi sfiorare **Impostazioni** > **Messaggi SIM**.

E-mail

Utilizzare l'applicazione **E-mail** nel telefono per inviare e ricevere e-mail tramite il proprio account regolare o attraverso quello aziendale. O in entrambi i modi. Il telefono può gestire più account e-mail contemporaneamente. È possibile configurare questi account per gestire un'unica casella di posta in arrivo o su più caselle separate.



- ! Gmail™ possiede una propria applicazione ma può anche essere abbinata ad una casella di posta in arrivo con altro account e-mail.
- 💡 I messaggi e-mail aziendali Microsoft® Outlook® devono essere memorizzati su un server Microsoft® Exchange per poter utilizzare la funzionalità sopra descritta. Per maggiori informazioni, consultare *Sincronizzare la vostra e-mail, il calendario e i contatti aziendali* a pagina 57.

Per configurare nel telefono un account e-mail



- 1 Dalla Schermata Home, sfiorare .
 - 2 Trovare e sfiorare **E-mail**.
 - 3 Inserire l'indirizzo e-mail e la password, quindi sfiorare **Avanti**.
 - 4 Se le impostazioni per l'account e-mail non possono essere scaricate automaticamente, è possibile completare manualmente la configurazione.
- ! Se è necessario immettere le impostazioni manualmente, contattare il provider di servizi e-mail per le corrette impostazioni dell'account e-mail. Per l'e-mail aziendale, selezionare **Exchange Active Sync** come tipo di account.
 - 💡 È possibile configurare più di un account e-mail. Consultare *Per aggiungere un account e-mail aggiuntivo al telefono* a pagina 45.

Utilizzo dell'e-mail

Per creare e inviare un messaggio e-mail

- 1 Dalla Schermata Home, sfiorare .
- 2 Sfiore **E-mail**.
- 3 Se si sta utilizzando più di un account e-mail, sfiorare quello da cui si desidera inviare il messaggio.
- 4 Sfiore **Scrivi**.
- 5 Sfiore **A** e iniziare ad immettere l'indirizzo del destinatario. Gli elementi corrispondenti vengono visualizzati in un elenco dinamico. Sfiore la corrispondenza relativa o continuare a digitare l'indirizzo e-mail completo. Per aggiungere più destinatari, inserire una virgola (,) o un punto e virgola e iniziare a digitare un altro nome. Per eliminare un destinatario, sfiorare il tasto .
- 6 Sfiore **Oggetto** e immettere l'oggetto dell'e-mail.
- 7 Nell'area del messaggio, immettere il testo del messaggio.
- 8 Per allegare un file, sfiorare **Aggiungi allegato**. Sfiore il tipo di file da allegare, quindi sfiorare il file che si desidera allegare dall'elenco del file che viene visualizzato.
- 9 Sfiore **Invia**.

Per ricevere messaggi e-mail

- 1 Dalla Schermata Home, sfiorare .
 - 2 Sfiore **E-mail**.
 - 3 Se si dispone di più di un account, selezionare quello che si desidera controllare. Se si desidera controllare tutti gli account e-mail nello stesso momento, sfiorare **Posta in arrivo combinata**.
 - 4 Per scaricare nuovi messaggi, premere , quindi sfiorare **Aggiorna**.
- 💡 Per account aziendali impostare in modalità push, non occorre aggiornare la posta in arrivo. Quando è attivata la modalità push, il telefono viene aggiornato automaticamente quando si ricevono nuove e-mail.

Per leggere le e-mail

- 1 Dalla Schermata Home, sfiorare .
- 2 Trovare e sfiorare **E-mail**.
- 3 Se si utilizzano diversi account e-mail, sfiorare l'account che si desidera controllare. Se si desidera controllare gli account e-mail in un unico momento, sfiorare **Posta in arrivo combinata**.
- 4 Nella posta in arrivo, scorrere su o giù e sfiorare l'e-mail che si desidera leggere.

Per visualizzare e leggere e-mail con il riquadro dell'anteprima

- 1 Dalla Schermata Home, sfiorare .
- 2 Trovare e sfiorare **E-mail**.
- 3 Se si utilizzano diversi account e-mail, sfiorare l'account che si desidera controllare. Se si desidera controllare gli account e-mail in un unico momento, sfiorare **Posta in arrivo combinata**.
- 4 Se abilitato, viene visualizzato il riquadro con l'anteprima dell'e-mail.
- 5 Scorrere su o giù nella posta in arrivo e sfiorare l'e-mail che si desidera leggere. L'e-mail si apre nel riquadro di anteprima.
- 6 Per visualizzare l'e-mail in modalità schermo intero, trascinare la barra di divisione (posizionata tra la posta in arrivo e il riquadro di anteprima). In modalità schermo intero, utilizzare la freccia avanti e la freccia indietro nella parte alta dello schermo per leggere i messaggi precedenti o successivi.
- 7 Per tornare alla visualizzazione posta in arrivo, trascinare la barra di divisione.

Per modificare le impostazioni del riquadro anteprima

- 1 Dal vostro Schermata Home, sfiorare , quindi trovare e sfiorare **E-mail**.
- 2 Premere , quindi sfiorare **Riquadro anteprima** e selezionare un'opzione.

Per visualizzare un allegato di un messaggio e-mail

- 1 Dalla Schermata Home, sfiorare .
- 2 Trovare e sfiorare **E-mail**.
- 3 Trovare e sfiorare il messaggio desiderato nelle e-mail della posta in arrivo.
- 4 Se necessario, scorrere verso il basso nel riquadro dell'anteprima e-mail per vedere l'allegato. Sfiore **Apri** o **Salva** affianco.

Per salvare l'indirizzo e-mail di un mittente nei contatti

- 1 Dalla Schermata Home, sfiorare .
- 2 Trovare e sfiorare **E-mail**.
- 3 Trovare e sfiorare il messaggio desiderato nelle e-mail della posta in arrivo.
- 4 Sfiore il campo del mittente nella parte superiore dello schermo.
- 5 Sfiore **OK** quando viene richiesto di aggiungere il nome ai contatti.
- 6 Selezionare un contatto esistente o sfiorare **Crea nuovo contatto** se si desidera creare un nuovo contatto.
- 7 Modificare le informazioni del contatto e sfiorare **Fatto**.

Per rispondere a un messaggio e-mail

- 1 Dalla Schermata Home, sfiorare .
- 2 Sfiore **E-mail**.
- 3 Nelle e-mail della posta in arrivo, toccare e tenere premuto il messaggio a cui si desidera rispondere.
- 4 Sfiore **Rispondi** o **Risp. a tutti**.
- 5 Immettere la risposta, quindi sfiorare **Invia**.



Per inoltrare un messaggio e-mail

- 1 Dalla Schermata Home, sfiorare .
- 2 Sfiore **E-mail**.
- 3 Nelle e-mail della posta in arrivo, toccare e tenere premuto il messaggio che si desidera inoltrare.
- 4 Sfiore **Inoltra**.
- 5 Sfiore **A** e immettere l'indirizzo del destinatario.
- 6 Immettere il messaggio, quindi sfiorare **Invia**.

Per eliminare un messaggio e-mail



- 1 Dalla Schermata Home, sfiorare .
- 2 Sfiore **E-mail**.
- 3 Nelle e-mail della posta in arrivo, toccare e tenere premuto il messaggio che si desidera eliminare, quindi sfiorare **Elimina**.

Per modificare la frequenza di controllo delle e-mail

- 1 Dalla Schermata Home, sfiorare .
- 2 Trovare e sfiorare **E-mail**.
- 3 Se si sono configurati più account e-mail, sfiorare l'account che si desidera regolare.
- 4 Premere , quindi sfiorare **Impostazioni account > Frequenza controllo posta** e selezionare un'opzione.



Utilizzo di account e-mail

Per aggiungere un account e-mail aggiuntivo al telefono

- 1 Dalla Schermata Home, sfiorare .
- 2 Trovare e sfiorare **E-mail**.
- 3 Premere , quindi sfiorare **Account**.
- 4 Premere , quindi sfiorare **Aggiungi account**.
- 5 Inserire gli indirizzi e-mail e la password, quindi sfiorare **Avanti**. Se le impostazioni per l'account e-mail non possono essere scaricate automaticamente, è possibile completare manualmente la configurazione.



 Se si possiede più di un account e-mail sul telefono, si visualizzerà un elenco di account quando si apre l'applicazione **E-mail**. Basta sfiorare il nome dell'account che si desidera aprire.

Per impostare un account e-mail come account predefinito

- 1 Dalla Schermata Home, sfiorare .
- 2 Trovare e sfiorare **E-mail**.
- 3 Sfiore l'account che si desidera impostare come predefinito per la composizione e l'invio di e-mail.
- 4 Premere , quindi sfiorare **Impostazioni account**.
- 5 Contrassegnare la casella di controllo **Account predefinito**.

 Se si dispone soltanto di un account e-mail, allora questo viene automaticamente impostato come account predefinito.



Per rimuovere un account e-mail dal telefono

- 1 Dalla Schermata Home, sfiorare .
- 2 Trovare e sfiorare **E-mail**.
- 3 Se si possiedono più account e-mail nel telefono, passare al punto 4. Se si possiede solo un account e-mail, premere , quindi sfiorare **Account**.
- 4 Toccare e tenere premuto l'account che si desidera rimuovere, quindi sfiorare **Elimina account > OK**.

Gmail™ ed altri servizi Google™

Se si possiede un account Google™, è possibile utilizzare l'applicazione Gmail™ sul telefono per leggere, scrivere ed organizzare i propri messaggi e-mail. Dopo avere configurato il proprio account Google™ nel telefono, è inoltre possibile chattare con gli amici utilizzando l'applicazione Google Talk™, sincronizzare l'applicazione del calendario del telefono con Google Calendar™ e scaricare applicazioni e giochi da Android Market™.

Per configurare nel telefono un account Google™

- 1 Dalla Schermata Home, sfiorare .
 - 2 Trovare e sfiorare **Impostazioni** > **Account e sincronizzaz.** > **Aggiungi account** > **Google**.
 - 3 Seguire la procedura guidata di registrazione per creare un account Google™ oppure accedere se si dispone già di un account. Il telefono è pronto per l'uso con Gmail™, Google Talk™ e Google Calendar™.
-  È inoltre possibile configurare o creare un account Google™ dalla procedura di configurazione guidata al primo avvio del telefono. o è possibile accedere online e creare un account all'indirizzo www.google.com/accounts.

Per aprire Gmail™

- 1 Dalla Schermata Home, sfiorare .
- 2 Trovare e sfiorare **Gmail™** .

Google Talk™

Il messaging istantaneo di Google Talk™ può essere utilizzato nel telefono per parlare con gli amici che usano questa applicazione.

Per avviare Google Talk™

- 1 Dalla Schermata Home, sfiorare .
- 2 Trovare e sfiorare **Talk**.

Per rispondere a un messaggio istantaneo con Talk

- 1 Quando qualcuno contatta l'utente su **Talk**, l'icona  viene visualizzata nella barra di stato.
- 2 Trascinare la barra di stato verso il basso, quindi toccare il messaggio e iniziare la chat.

Sony Ericsson Timescape™

Sony Ericsson Timescape™ modifica il modo in cui si interagisce con gli altri, raccogliendo tutte le comunicazioni in una visualizzazione. Qualsiasi evento (SMS, MMS, chiamate perse e aggiornamenti di servizi Web) viene visualizzato come una tessera in un flusso cronologico sullo schermo. In questo modo, è possibile visualizzare una mini anteprima degli eventi prima di selezionarli per leggere l'intero contenuto. Inoltre, è possibile sfiorare il pulsante  per visualizzare una gamma di contenuti relativi alla voce che si sta attualmente visualizzando in Timescape™.

- ! I servizi e le funzioni descritti in questo capitolo potrebbero non essere supportati in tutti i paesi o regioni o da qualsiasi rete e/o provider di servizi in tutte le aree.

Per avviare Timescape™

- 1 Dalla Schermata Home, sfiorare .
- 2 Trovare e sfiorare **Timescape™** .
- 3 Al primo avvio di Timescape, è possibile sfiorare la tessera nella schermata di benvenuto per accedere all'account **Facebook** o **Twitter**. Se non si desidera accedere, sfiorare **Fine**.

Visualizzazione principale Timescape™

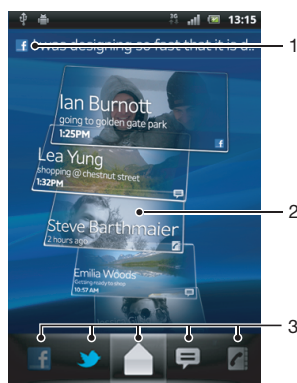

- 1 Lo stato sui servizi Web selezionato
- 2 Tessere Timescape™, in ordine cronologico, con la tessera più recente sopra
- 3 Filtro eventi Timescape™

Widget di Timescape™

Il widget Timescape™ visualizza gli ultimi eventi Timescape™. Per un rapido accesso, è possibile aggiungere il widget di Timescape™ alla Schermata Home. Vedere la sezione *Schermata Home* a pagina 14..

Visualizzazione del widget di Timescape™



- 1 tessera di Timescape™
- 2 Aggiorna
- 3 Scelta rapida alla vista principale di Timescape
- 4 Sfiurare per aggiornare lo stato

💡 Non è possibile visualizzare l'anteprima delle tessere nel widget di Timescape™.

Utilizzo di Timescape™





Per scorrere tra le tessere di Timescape™

- 1 Dalla Schermata Home, sfiorare .
- 2 Trovare e sfiorare **Timescape™**.
- 3 Per scorrere tra le tessere, toccare rapidamente verso l'alto verso il basso.

Per visualizzare l'anteprima di una tessera in Timescape™

- 1 Dalla Schermata Home, sfiorare .
- 2 Trovare e sfiorare **Timescape™**.
- 3 Scorrere fino alla tessera di cui si desidera visualizzare l'anteprima e sfiorarla.

Filtro eventi Timescape™

-  Tutti gli eventi
-  Chiamate senza risposta
-  SMS e MMS ricevuti
-  Aggiornamenti dai contatti di Twitter
-  Aggiornamenti dai contatti di Facebook



Per filtrare gli eventi visualizzati in Timescape™

- 1 Dalla Schermata Home, sfiorare .
- 2 Trovare e sfiorare **Timescape™**.
- 3 Sfiurare o toccare rapidamente le icone filtro.



Per aggiornare la visualizzazione principale di Timescape™

- Quando il filtro eventi di Timescape™ è impostato su tutti gli eventi, premere , quindi sfiorare **Aggiorna**.
- 💡 Al momento di aggiornare la visualizzazione principale, il telefono si connette a Internet per aggiornare le informazioni degli account e-mail e del servizio Web che si sono collegati a Timescape™.



Per accedere a Facebook™ o Twitter™ da Timescape™

- 1 Dalla Schermata Home, sfiorare .
 - 2 Trovare e sfiorare **Timescape™**.
 - 3 Premere , quindi sfiorare **Impostazioni** > **Configura servizi**.
 - 4 Sfiore il servizio a cui si desidera accedere.
 - 5 Immettere i dati di accesso.
- 💡 Una volta effettuato l'accesso a un servizio Web, è possibile aggiornare il proprio stato o visualizzare gli aggiornamenti dal servizio Web stesso in Timescape™.

Per aggiornare lo stato di Facebook™ o Twitter™ in Timescape™

- 1 Dalla Schermata Home, sfiorare .
- 2 Trovare e sfiorare **Timescape™**.
- 3 Sfiore  > **Aggiorna stato**.
- 4 Sfiore il servizio per il quale si desidera aggiornare lo stato. Se non si è effettuato l'accesso al servizio, è necessario accedere prima di proseguire. Una volta selezionati i servizi desiderati, sfiorare **Continua**.
- 5 Sfiore il campo di testo e immettere un messaggio, quindi sfiorare **Post**.

Per uscire da Facebook™ o Twitter™ con Timescape™

- 1 Dalla Schermata Home, sfiorare .
 - 2 Trovare e sfiorare **Timescape™**.
 - 3 Premere , quindi sfiorare **Impostazioni** > **Configura servizi**.
 - 4 Sfiore il servizio da cui si desidera uscire.
- ! Le informazioni dell'account vengono cancellate quando si esce da esso.

Per visualizzare un evento in Timescape™

- 1 Dalla Schermata Home, sfiorare .
- 2 Trovare e sfiorare **Timescape™**.
- 3 Scorrere e sfiorare la tessera dell'evento desiderato in modo che compaia in modalità anteprima. Quindi sfiorare nuovamente la tessera.

Per richiamare da Timescape™ in caso di chiamata persa

- 1 Dalla Schermata Home, sfiorare .
- 2 Trovare e sfiorare **Timescape™**.
- 3 Sfiore la tessera che rappresenta la chiamata persa, quindi sfiorarla nuovamente.
- 4 Sfiore **Chiama numero**.



Per rispondere a un SMS o MMS in Timescape™

- 1 Dalla Schermata Home, sfiorare .
- 2 Trovare e sfiorare **Timescape™**.
- 3 Scorrere fino a una tessera SMS o MMS, quindi sfiorarla.
- 4 Modificare il messaggio e sfiorare **Invia**.

Il pulsante Infinito di Timescape™



Quando si sfiora una tessera, il pulsante infinito  viene visualizzato nell'angolo in alto a destra. Se la tessera è collegata a un contatto, sfiorare il pulsante Infinito per accedere al contenuto relativo.

Per visualizzare tutte le comunicazioni con un contatto

- 1 Dalla Schermata Home, sfiorare .
- 2 Trovare e sfiorare **Timescape™**.
- 3 Sfiore una tessera per un evento relativo a un contatto.
- 4 Sfiore . Tutte le comunicazioni con il contatto vengono visualizzate.
- 5 Selezionare o toccare rapidamente gli elementi filtro nella parte inferiore dello schermo per visualizzare la comunicazione con il contatto attraverso altri elementi multimediali.

Impostazioni di Timescape™

Per accedere alle impostazioni di Timescape™

- 1 Dalla Schermata Home, sfiorare .
- 2 Trovare e sfiorare **Timescape™**.
- 3 Premere , quindi sfiorare **Impostazioni**.

Per pianificare aggiornamenti del contenuto dei servizi Web in Timescape™

- 1 Dalla Schermata Home, sfiorare .
- 2 Trovare e sfiorare **Timescape™**.
- 3 Premere , quindi sfiorare **Impostazioni > Mod. aggiornamento**.
- 4 Sfiore l'opzione desiderata. Se si seleziona **Manuale**, non vengono effettuati aggiornamenti automatici.

Introduzione ad Android Market™

Aperte Android Market™ e accedete ad una miriade di applicazioni e giochi. È possibile navigare tra le diverse categorie di giochi e applicazioni. È inoltre possibile classificare un'applicazione o un gioco e inviare un commento relativo.

Per utilizzare Android Market™ è necessario possedere un account Google™. Vedere la sezione *Per configurare nel telefono un account Google™* alla pagina 46.

- ! Android Market™ potrebbe non essere disponibile in tutti i paesi o in tutte le regioni

Per aprire Android Market™

- 1 Dalla Schermata Home, sfiorare .
- 2 Trovare e sfiorare **Market**.

Opzioni di pagamento

Quando si scaricano applicazioni a pagamento da Android Market™, l'acquisto viene gestito tramite Google Checkout™. In alcuni casi, è possibile scaricare versioni di prova gratuite di applicazioni tramite Android Market™, tuttavia per continuare a utilizzare l'applicazione, è necessario procedere al download e al pagamento della versione completa tramite la pagina Web del produttore.

- **Google Checkout™**: Google Checkout™ è un servizio di elaborazione dei pagamenti online. Offre, ad esempio, informazioni sulla cronologia degli acquisti e garantisce la protezione contro le frodi relative alla carta di credito non comunicando il numero completo di carta di credito al fornitore. È possibile utilizzare l'account e-mail Google™ per accedere a Google Checkout™ dal telefono. Se non si possiede un account Google Checkout™, è possibile registrare un nuovo account dal telefono. Il pagamento può essere effettuato con carta di credito, carta di debito o carta regalo. Alcuni fornitori potranno anche accettare il pagamento tramite la fattura del telefono.
- ! Potrebbe non essere possibile acquistare applicazioni tramite Android Market™ in tutti i paesi.

Download da Android Market™

È possibile scaricare tutti i tipi di applicazioni da Android Market™, comprese quelle gratuite. Se si paga per un'applicazione tramite Google Checkout™, questa sarà associata al proprio account Google™ ed in tal modo, l'applicazione potrà essere installata un numero illimitato di volte su qualsiasi dispositivo.

Prima di scaricare le applicazioni

Prima di iniziare a scaricare da Android Market™, assicurarsi di avere una connessione a Internet funzionante.

Inoltre, ricordarsi che potrebbero applicarsi dei costi del traffico di dati quando si scaricano contenuti con il telefono. Per maggiori informazioni, contattare il gestore.

Per scaricare un'applicazione gratuita

- 1 In Android Market™ individuare l'elemento che si desidera scaricare sfogliando le categorie o utilizzando la funzione di ricerca.
- 2 Sfiore l'elemento per visualizzare i dettagli e seguire le istruzioni nel telefono per completare l'installazione.
- 3 Viene visualizzata una schermata aggiuntiva con ulteriori dettagli, nel caso in cui l'applicazione che si desidera scaricare richieda l'accesso ai dati dell'utente o il controllo su funzionalità del telefono. Leggere attentamente le informazioni sulla schermata perché l'impatto sulle funzionalità del telefono può essere determinante se si prosegue. Sfiore **OK** se si accettano le condizioni o **Annulla** se si desidera annullare il download.

Per scaricare un'applicazione a pagamento

- 1 In Android Market™ individuare l'elemento che si desidera scaricare sfogliando le categorie o utilizzando la funzione di ricerca.
- 2 Sfiare l'elemento per visualizzare i dettagli e seguire le istruzioni nel telefono per completare l'acquisto.
- 3 Viene visualizzata una schermata aggiuntiva con ulteriori dettagli, nel caso in cui l'applicazione che si desidera scaricare richieda l'accesso ai dati dell'utente o il controllo su funzionalità del telefono. Leggere attentamente le informazioni sulla schermata perché l'impatto sulle funzionalità del telefono può essere determinante se si prosegue. Sfiare **OK** se si accettano le condizioni o **Annulla** se si desidera annullare il download.

Per aprire un'applicazione scaricata

- 1 In Android Market™ premere , quindi sfiorare **My apps**.
- 2 Sfiare l'applicazione scaricata.

 Alle applicazioni scaricate è anche possibile accedere dalla schermata Applicazioni.

Cancellazione dei dati di un'applicazione

A volte può essere necessario cancellare i dati di un'applicazione. Ad esempio, se la memoria dell'applicazione diventa piena o se si desidera cancellare i record di un gioco. In alcune applicazioni potrebbe anche essere necessario eliminare e-mail, SMS e MMS in arrivo.

Per cancellare tutti i dati di un'applicazione

- 1 Dalla Schermata Home, sfiorare .
- 2 Trovare e sfiorare **Impostazioni**.
- 3 Sfiare **Applicazioni > Gestisci applicazioni**.
- 4 Sfiare l'applicazione desiderata.
- 5 Sfiare **Cancella cache**.

 Non è possibile cancellare i dati di alcune applicazioni.

Per eliminare un'applicazione installata

- 1 Dalla Schermata Home, sfiorare .
- 2 Trovare e sfiorare **Impostazioni**.
- 3 Sfiare **Applicazioni > Gestisci applicazioni**.
- 4 Sfiare l'applicazione desiderata.
- 5 Sfiare **Disinstalla**.

 Non è possibile eliminare alcune applicazioni preinstallate.

Autorizzazioni

Alcune applicazioni devono accedere a parti del telefono per poter funzionare correttamente. Ad esempio, un'applicazione di navigazione richiede autorizzazioni per inviare e ricevere traffico dati e per accedere alla propria posizione. Alcune applicazioni potrebbero utilizzare in modo improprio le autorizzazioni, rubando o eliminando dati o segnalando la posizione in cui si trova l'utente. Verificare di installare e concedere autorizzazioni solo ad applicazioni affidabili.

Per visualizzare le autorizzazioni di un'applicazione

- 1 Dalla Schermata Home, sfiorare .
- 2 Trovare e sfiorare **Impostazioni**.
- 3 Sfiare **Applicazioni > Gestisci applicazioni**.
- 4 Sfiare l'applicazione desiderata.
- 5 Scorrere verso il basso per visualizzare **Autorizzazioni**.

Abilitare applicazioni esterne ad Android Market™

Installare applicazioni di origine sconosciuta o inattendibile può danneggiare il telefono. Per impostazione predefinita, il telefono blocca tali installazioni. È comunque possibile modificare questa impostazione e consentire installazioni di origine sconosciuta.

- ! Sony Ericsson non garantisce o assicura le prestazioni di applicazioni di terze parti o di contenuti trasferiti tramite download o altre interfacce del telefono. Allo stesso modo, Sony Ericsson non è responsabile per danni o prestazioni ridotte del telefono attribuibili al trasferimento di contenuti di terze parti. Utilizzare solo contenuti di fonti attendibili. Contattare il provider dei contenuti per domande o dubbi.

Per consentire l'installazione di applicazioni che non provengono da Android Market™

- 1 Dalla Schermata Home, sfiorare .
- 2 Trovare e sfiorare **Impostazioni** > **Applicazioni**.
- 3 Selezionare la casella di controllo **Origini sconosciute**.

Servizio PlayNow™

È possibile utilizzare il servizio PlayNow™ per scaricare applicazioni, giochi e musica. Il servizio PlayNow™ offre download gratuiti e non.

- 💡 PlayNow™ non è disponibile in tutti i paesi.

Prima di scaricare contenuto

Prima di scaricare, assicurarsi di disporre di una connessione Internet. Inoltre, potrebbe essere necessario avere una memory card inserita nel telefono per scaricare contenuto come musica, suonerie e motivi.

- ! Quando si scarica contenuto nel telefono, potrebbero venire addebitati costi per la quantità di dati trasferiti. Per le tariffe di trasferimento dati in vigore nel proprio paese, contattare il gestore di rete.

Per avviare PlayNow™

- 1 Dalla Schermata Home, sfiorare .
- 2 Trovare e sfiorare .

Opzioni di pagamento

È disponibile una sola modalità di pagamento per le applicazioni e gli altri contenuti acquistati dal servizio PlayNow™:

- **Pagamento Wap:** pagamento tramite connessione a Internet dal cellulare, se ci si trova nel paese di residenza. Per effettuare il pagamento dei contenuti tramite il metodo di pagamento Wap non è necessario essere un utente registrato. Il pagamento sarà aggiunto al conto telefonico dell'operatore. Una volta che l'acquisto è stato convalidato, si può iniziare a scaricare i contenuti.
- ! Le opzioni di pagamento non sono sempre disponibili in tutti i paesi o con tutti i provider di servizi.

Download dal servizio PlayNow™

È possibile eseguire il download di una vasta gamma di contenuti dal servizio PlayNow™ direttamente nel telefono. Scegliere tra una grande varietà di applicazioni, giochi, musica, suonerie e altri contenuti.

Per scaricare nel telefono un elemento PlayNow

- 1 Dalla Schermata Home, sfiorare .
- 2 Trovare e sfiorare **Store**.
- 3 Individuare l'elemento che si desidera scaricare sfogliando tra le categorie o utilizzando la funzione di ricerca.
- 4 Sfiore l'elemento per visualizzarne i dettagli.
- 5 Selezionare "Buy now!" per avviare la procedura di acquisto. Una volta che l'acquisto è stato convalidato, si può iniziare a scaricare i contenuti.

Organizzazione

Calendario

Il telefono dispone di un calendario per la gestione della pianificazione temporale. Se si dispone di un account Sony Ericsson o di un account Google™, è inoltre possibile sincronizzare il calendario del telefono con quello Web. Consultare *Sincronizzazione* a pagina 57.



Per impostare la visualizzazione calendario



- 1 Dalla Schermata Home, sfiorare , quindi trovare e sfiorare **Calendario**.
- 2 Premere  e selezionare un'opzione.

Per visualizzare più calendari

- 1 Dalla Schermata Home, sfiorare , quindi trovare e sfiorare **Calendario**.
- 2 Premere , quindi sfiorare **Altro > I miei calendari**.
- 3 Selezionare i calendari che si desidera visualizzare.

Per creare un evento del calendario



- 1 Dalla Schermata Home, sfiorare , quindi sfiorare **Calendario**.
- 2 Premere , quindi sfiorare **Nuovo evento**.
- 3 Inserire il nome, l'ora, il luogo e la descrizione dell'evento.
- 4 Se lo si desidera, selezionare un'altra opzione in **Ripetizione**.
- 5 Selezionare un promemoria per l'evento. Per aggiungere un nuovo promemoria per l'evento, sfiorare .
- 6 Sfiore **Salva**.

 Quando si avvicina l'orario dell'appuntamento, il telefono emette un breve segnale acustico per ricordarlo. Inoltre, nella barra di stato viene visualizzato .

Per visualizzare un evento del calendario

- 1 Dalla Schermata Home, sfiorare , quindi sfiorare **Calendario**.
- 2 Sfiore l'evento che si desidera visualizzare.

Per modificare le impostazioni del calendario

- 1 Dalla Schermata Home, sfiorare , quindi sfiorare **Calendario**.
- 2 Premere , quindi sfiorare **Altro > Impostazioni**.
- 3 Sfiore per aprire le impostazioni che si desidera cambiare e modificare a piacimento.

Sincronizzazione

È possibile sincronizzare con il telefono contatti, e-mail, eventi di calendario e altre informazioni da più account di e-mail, servizi di sincronizzazione e altri tipi di account, a seconda delle applicazioni installate nel telefono. La sincronizzazione del telefono con altre fonti di informazioni è un modo semplice e pratico per essere sempre aggiornati.

È possibile:

- raggiungere i propri contatti Gmail™, Google Calendar™ e Google™.
 - raggiungere l'e-mail, i contatti e il calendario aziendali.
 - sincronizzare il telefono con un server Internet tramite SyncML™.
 - sincronizzare, archiviare e gestire i contatti nel sito Web di Sony Ericsson e scaricarli in un nuovo telefono o in più telefoni, utilizzando Sony Ericsson Sync.
- 💡 Assicurarsi di effettuare i backup di tutto ciò che si desidera salvare prima di sincronizzare il telefono.

Servizio di sincronizzazione Google Sync™



Il servizio di sincronizzazione Google Sync™ può essere utilizzato per sincronizzare il telefono con Gmail™, Google Calendar™ e i contatti Google™.

- ! Per eseguire la sincronizzazione con l'account Google™, dovrà essere configurato sul telefono. Vedere *Per configurare nel telefono un account Google™ per la sincronizzazione* a pagina 57.

Per configurare nel telefono un account Google™ per la sincronizzazione

- 1 Dalla Schermata Home, sfiorare .
- 2 Sfiore **Impostazioni** > **Account e sincronizzaz..**
- 3 Verificare che la casella di controllo **Sincronizz. automatica** sia contrassegnata.
- 4 Sfiore **Aggiungi account** > **Google**.
- 5 Seguire la procedura guidata di registrazione per creare un account Google™ oppure accedere se si dispone già di un account.
- 6 Sfiore l'account Google™ appena creato e selezionare le caselle di controllo per gli elementi che si desidera sincronizzare.

Per eseguire la sincronizzazione manuale con l'account Google™

- 1 Dalla Schermata Home, sfiorare .
- 2 Sfiore **Impostazioni** > **Account e sincronizzaz..**
- 3 Sfiore l'account Google™ che si desidera sincronizzare.
- 4 Premere , quindi sfiorare **Sincronizza ora**.

Per rimuovere un account Google™ dal telefono

- 1 Dalla Schermata Home, sfiorare .
- 2 Sfiore **Impostazioni** > **Account e sincronizzaz..**
- 3 Sfiore l'account Google™ che si desidera rimuovere dall'elenco degli account.
- 4 Sfiore **Rimuovi account**.
- 5 Sfiore nuovamente **Rimuovi account** per confermare.

- ! È possibile rimuovere tutti gli account Google™ dall'elenco degli account, eccetto il primo. Per rimuovere il primo account è necessario ripristinare completamente il telefono. Consultare *Reimpostazione del telefono* a pagina 110.

Sincronizzare la vostra e-mail, il calendario e i contatti aziendali

Accedete alle vostre e-mail aziendali, agli appuntamenti in agenda e alla rubrica direttamente dal vostro telefono. Visualizzateli e gestiteli facilmente come fareste dal vostro computer. Dopo la configurazione è possibile trovare le vostre informazioni nelle applicazioni **E-mail**, **Calendario** e **Contatti**.

- ! Per avere accesso alla funzionalità descritta sopra, le vostre informazioni aziendali devono essere memorizzate su Microsoft® Exchange server.

Per configurare nel telefono e-mail, calendario e contatti aziendali

- 1 Dalla Schermata Home, sfiorare .
- 2 Sfiore **Impostazioni** > **Account e sincronizzaz.**
- 3 Verificare che la casella di controllo **Sincronizz. automatica** sia contrassegnata.
- 4 Sfiore **Aggiungi account** > **Exchange Active Sync**.
- 5 Immettere l'indirizzo e-mail e la password aziendali.
- 6 Sfiore **Avanti**.
- 7 Attenersi a questa procedura per configurare l'account e selezionare i tipi di dati che si desidera sincronizzare con il telefono, come i contatti e il calendario. Se le impostazioni per l'account e-mail aziendale non possono essere scaricate automaticamente, è possibile completare manualmente la configurazione. Per ulteriori informazioni, contattare l'amministratore di rete aziendale.
- 8 Quando la configurazione è terminata, immettere il nome dell'account aziendale così da renderlo facilmente identificabile, quindi sfiorare **Fine**.
- 9 Se richiesto, attivare l'amministratore del dispositivo per consentire al server aziendale di controllare alcune funzionalità di sicurezza del telefono. Gli amministratori del dispositivo per il telefono sono solitamente e-mail, calendario o altre applicazioni per le quali si concede l'autorità di implementare criteri di sicurezza sul telefono, quando questo è collegato a servizi aziendali che richiedono tale autorità.

Per modificare la configurazione di e-mail, contatti e calendario aziendali

- 1 Dalla Schermata Home, sfiorare .
- 2 Sfiore **Impostazioni** > **Account e sincronizzaz.** e selezionare l'account aziendale.
- 3 Sfiore **Impostazioni account**.
- 4 Modificare le impostazioni per soddisfare le proprie esigenze. È possibile, ad esempio:
 - quanto frequentemente il telefono debba controllare la ricezione di nuovi messaggi e-mail.
 - per avere il calendario e i contatti aziendali sul telefono.
 - impostazioni server in **Impost. posta in arrivo**.

Per impostare un intervallo di sincronizzazione di un account aziendale

- 1 Dalla Schermata Home, sfiorare .
- 2 Sfiore **Impostazioni** > **Account e sincronizzaz.** e selezionare l'account aziendale.
- 3 Sfiore **Impostazioni account**.
- 4 Sfiore **Frequenza controllo posta** e selezionare un'opzione per l'intervallo.

Per rimuovere un account aziendale dal telefono

- 1 Dalla Schermata Home, sfiorare .
- 2 Sfiore **Impostazioni** > **Account e sincronizzaz.**, quindi sfiorare l'account aziendale.
- 3 Sfiore **Rimuovi account**.
- 4 Sfiore nuovamente **Rimuovi account** per confermare.

Sincronizzazione e memorizzazione dei contatti e del calendario



Utilizzare Sony Ericsson Sync per sincronizzare i contatti con una pagina Web di Sony Ericsson all'indirizzo www.sonyericsson.com/user.

In questo modo, i contatti vengono memorizzati in un'unica posizione ed è possibile trasferirli ad altri telefoni. Inoltre, è sempre possibile avere un backup online. È necessario un account Sony Ericsson per poter utilizzare questo metodo.

Per configurare un account Sony Ericsson nel telefono

- 1 Dalla Schermata Home, sfiorare .
- 2 Sfiore **Impostazioni** > **Account e sincronizzaz.**.
- 3 Verificare che la casella di controllo **Sincronizz. automatica** sia contrassegnata.
- 4 Sfiore **Aggiungi account** > **Sony Ericsson Sync**.
- 5 Seguire la procedura guidata registrazione per la creazione di un account Sony Ericsson oppure accedere se si dispone già di un account.
- 6 Sfiore **Intervallo di sincr.** e selezionare la frequenza con cui si desidera sincronizzare automaticamente il telefono.
- 7 Sfiore **Fine**.

Per eseguire la sincronizzazione manuale tramite Sony Ericsson Sync

- 1 Dalla Schermata Home, sfiorare .
- 2 Sfiore **Impostazioni** > **Account e sincronizzaz.**, quindi sfiorare l'account Sony Ericsson.
- 3 Premere , quindi sfiorare **Sincronizza ora**.

Per modificare l'account Sony Ericsson

- 1 Dalla Schermata Home, sfiorare .
- 2 Sfiore **Impostazioni** > **Account e sincronizzaz.**, quindi sfiorare l'account Sony Ericsson.
- 3 Selezionare o deselezionare le caselle di controllo per gli elementi che si desidera sincronizzare.
- 4 Se si desidera modificare le impostazioni dell'account, sfiorare **Impostazioni account**, modificare le informazioni desiderate e sfiorare **Fine**.

Per impostare un intervallo di sincronizzazione

- 1 Dalla Schermata Home, sfiorare .
- 2 Sfiore **Impostazioni** > **Account e sincronizzaz.**, quindi sfiorare l'account Sony Ericsson.
- 3 Sfiore **Impostazioni account**.
- 4 Sfiore **Intervallo di sincronizzazione** e selezionare un'opzione di intervallo adatta.

Per rimuovere un account Sony Ericsson dal telefono

- 1 Dalla Schermata Home, sfiorare .
- 2 Sfiore **Impostazioni** > **Account e sincronizzaz.**, quindi sfiorare l'account Sony Ericsson.
- 3 Sfiore **Rimuovi account**.
- 4 Sfiore nuovamente **Rimuovi account** per confermare.

- ! L'account viene rimosso dal telefono, ma esiste ancora sul server Sony Ericsson. È possibile utilizzarlo per accedere al sito Web all'indirizzo www.sonyericsson.com/user.

Connessione a reti wireless

È possibile accedere a Internet in modalità wireless dal telefono utilizzando la tecnologia Wi-Fi™. In tal modo, si può navigare sul Web e usufruire di tariffe chiamate e dati più economiche.

Se la propria società o azienda dispone di una Virtual Private Network, è possibile connettersi a questa rete con il telefono. In tal modo, è possibile ad esempio accedere a reti Intranet e ad altri servizi aziendali interni.

Wi-Fi™

L'utilizzo della tecnologia Wi-Fi™ consente al telefono di accedere a Internet in modalità wireless. Per accedere a Internet con una connessione Wi-Fi™, è necessario prima cercare e connettersi a una rete Wi-Fi™ disponibile. La potenza del segnale della rete Wi-Fi™ può variare a seconda della posizione del telefono. Avvicinandosi al punto di accesso Wi-Fi™ la potenza del segnale potrebbe aumentare.

Prima di utilizzare la funzione Wi-Fi™

Per navigare in Internet utilizzando una connessione Wi-Fi™, è necessario cercare una rete Wi-Fi™ disponibile e connettersi, quindi aprire il browser Internet. La potenza del segnale della rete Wi-Fi™ può variare a seconda della posizione del telefono. Avvicinandosi al punto di accesso Wi-Fi™ la potenza del segnale potrebbe aumentare.

Per attivare il Wi-Fi™

- 1 Dalla Schermata Home, sfiorare .
- 2 Trovare e sfiorare **Impostazioni** > **Wireless e reti**.
- 3 Selezionare la casella di controllo **Wi-Fi**. Il telefono effettuerà la ricerca di reti Wi-Fi™ disponibili.

! L'attivazione del Wi-Fi™ potrebbe richiedere alcuni secondi.

Per connettersi a una rete Wi-Fi™

- 1 Dalla Schermata Home, sfiorare .
- 2 Trovare e sfiorare **Impostazioni** > **Wireless e reti** > **Impostazioni Wi-Fi**.
- 3 Le reti Wi-Fi™ disponibili sono visualizzate in **Reti Wi-Fi**. Le reti disponibili possono essere aperte o protette. Le reti aperte sono indicate da  mentre quelle protette sono indicate da  accanto al nome della rete Wi-Fi™.
- 4 Sfiore una rete Wi-Fi™ per connettersi ad essa. Se si sta tentando di connettersi a una rete Wi-Fi™ protetta, verrà richiesta l'immissione di una password. Una volta stabilita la connessione, nella barra di stato viene visualizzato .

! Il telefono memorizza le reti Wi-Fi™ alle quali si connette. La volta successiva in cui si raggiunge una rete Wi-Fi™ con la quale si è stabilita in precedenza una connessione, il telefono vi si connetterà automaticamente.

💡 In alcune posizioni, le reti Wi-Fi™ aperte talvolta richiedono di accedere a una pagina Web prima di connettersi alla rete. Per ulteriori informazioni, contattare l'amministratore della rispettiva rete Wi-Fi™.

Per connettersi a un'altra rete Wi-Fi™

- 1 Dalla Schermata Home, sfiorare .
- 2 Trovare e sfiorare **Impostazioni** > **Wireless e reti** > **Impostazioni Wi-Fi**. Le reti Wi-Fi™ rilevate vengono visualizzate nella sezione **Reti Wi-Fi**.
- 3 Sfiore un'altra rete Wi-Fi™ per connettersi ad essa.



Stato della rete Wi-Fi™

Quando si è connessi a una rete Wi-Fi™ o sono disponibili reti Wi-Fi™ nelle vicinanze, è possibile visualizzarne lo stato. Inoltre, è possibile abilitare il telefono in modo da ricevere una notifica quando viene rilevata una rete Wi-Fi™ aperta.

Per abilitare le notifiche di reti Wi-Fi®

- 1 Se non è già attivo, attivare il Wi-Fi®.
- 2 Dalla Schermata Home, sfiorare .
- 3 Trovare e sfiorare **Impostazioni** > **Wireless e reti** > **Impostazioni Wi-Fi**.
- 4 Selezionare la casella di controllo **Notifica rete**.

Per ricercare manualmente le reti Wi-Fi™

- 1 Dalla Schermata Home, sfiorare .
- 2 Trovare e sfiorare **Impostazioni** > **Wireless e reti** > **Impostazioni Wi-Fi**.
- 3 Premere .
- 4 Sfiore **Scansione** . Il telefono ricerca le reti Wi-Fi™ e visualizza quelle disponibili nella sezione **Reti Wi-Fi**.
- 5 Sfiore nell'elenco la rete Wi-Fi™ desiderata per connettersi ad essa.

Impostazioni Wi-Fi™ avanzate

Prima di aggiungere manualmente una rete Wi-Fi™, è necessario attivare l'impostazione Wi-Fi™ nel telefono.

Per aggiungere manualmente una rete Wi-Fi™

- 1 Dalla Schermata Home, sfiorare .
 - 2 Trovare e sfiorare **Impostazioni** > **Wireless e reti** > **Impostazioni Wi-Fi**.
 - 3 Sfiore **Aggiungi rete Wi-Fi**.
 - 4 Immettere il nome **SSID rete** per la rete.
 - 5 Sfiore il campo **Protezione** per selezionare un tipo di protezione.
 - 6 Se necessario, immettere una password.
 - 7 Sfiore **Salva**.
- ! Per ottenere il nome **SSID rete** e la **Password wireless**, contattare l'amministratore della rete Wi-Fi™ in uso.

Per visualizzare informazioni dettagliate su una rete Wi-Fi™ connessa

- 1 Dalla Schermata Home, sfiorare .
- 2 Trovare e sfiorare **Impostazioni** > **Wireless e reti** > **Impostazioni Wi-Fi**.
- 3 Sfiore la rete Wi-Fi™ alla quale si è attualmente connessi. Vengono visualizzate informazioni dettagliate sulla rete.

Criterio di sospensione del Wi-Fi®

Impostando un criterio di sospensione del Wi-Fi®, è possibile specificare quando passare dal Wi-Fi alla rete dati del cellulare.

- ! Se non si è collegati a una rete Wi-Fi®, il telefono utilizza la connessione dati del cellulare per accedere a Internet (se è stata configurata e abilitata una connessione dati cellulare per il telefono).





Per aggiungere un criterio di sospensione Wi-Fi™

- 1 Dalla Schermata Home, sfiorare .
- 2 Trovare e sfiorare **Impostazioni** > **Wireless e reti** > **Impostazioni Wi-Fi**.
- 3 Premere .
- 4 Sfiore **Avanzate** .
- 5 Sfiore **Sospensione Wi-Fi**.
- 6 Selezionare un **Sospensione Wi-Fi** da utilizzare.

Uso di un indirizzo IP statico

È possibile configurare il telefono in modo da connettersi a una rete Wi-Fi™ utilizzando un indirizzo IP statico.



Per configurare un indirizzo IP statico

- 1 Dalla Schermata Home, sfiorare .
- 2 Trovare e sfiorare **Impostazioni** > **Wireless e reti** > **Impostazioni Wi-Fi**.
- 3 Premere .
- 4 Sfiore **Avanzate** .
- 5 Selezionare la casella di controllo **Usa IP statico**.
- 6 Sfiore e immettere le informazioni necessarie per la rete Wi-Fi™ in uso:
 - **Indirizzo IP**
 - **Gateway**
 - **Maschera di rete**
 - **DNS 1**
 - **DNS 2**
- 7 Premere  e sfiorare **Salva** .

Dispositivi connessi

Consente di condividere i file multimediali presenti sul telefono con altri dispositivi con una connessione Wi-Fi®. Quando il telefono è connesso alla rete domestica tramite Wi-Fi® ed ha **Dispositivi connessi** attivato, altri dispositivi client possono collegarsi alla stessa rete domestica e visualizzare e riprodurre le immagini salvate nel telefono. Un dispositivo client può essere ad esempio un computer con un software client, una fotocamera, un TV o una PlayStation®3. Tutti i dispositivi devono essere certificati DLNA™ (Digital Living Network Alliance).

Per utilizzare Dispositivi connessi

- 1 Connettersi a una rete Wi-Fi®.
 - 2 Dalla Schermata Home, sfiorare , quindi trovare e sfiorare **Dispositivi connessi**.
 - 3 Sfiore **Cambia nome server** e modificare il nome del telefono se necessario. Questo nome verrà in seguito visualizzato sul dispositivo client per identificare il telefono.
 - 4 Contrassegnare la casella di controllo **Server multimediale**. Nella barra di stato viene visualizzato . Il telefono ora può funzionare con un server multimediale.
 - 5 Collegare il computer o altri dispositivi client alla stessa rete Wi-Fi®.
 - 6 Attivare il software client installato nel computer. Trovare e selezionare il telefono come server.
 - 7 Viene visualizzata una notifica nella barra di stato del telefono. Sfiore ed impostare le autorizzazioni di accesso.
 - 8 Trasferire il contenuto verso il telefono e visualizzarlo sui dispositivi client. Ciò potrebbe richiedere alcuni minuti se vi sono molte foto o molti brani musicali salvati sul telefono.
 - 9 Per minimizzare **Dispositivi connessi**, premere . **Dispositivi connessi** continua ad essere in esecuzione in sottofondo.
 - 10 Per disconnettersi dal server, passare alla vista **Dispositivi connessi** nel telefono e deselezionare la casella di controllo **Server multimediale**.
- ! Le istruzioni sopra descritte potrebbero essere differenti in base al dispositivo client. Fare inoltre riferimento alla Guida per l'utente del dispositivo client. Se il dispositivo non riesce a connettersi, verificare che la rete domestica stia funzionando.

Per modificare il nome del dispositivo client

- 1 Dalla Schermata Home, sfiorare , quindi sfiorare **Dispositivi connessi**.
- 2 Sfiore **Elenco dispositivi client**.
- 3 Sfiore **Cambia nome** e selezionare il dispositivo client connesso al telefono.
- 4 Immettere un nuovo nome per il dispositivo client.

Per modificare il livello di accesso al dispositivo client

- 1 Dalla Schermata Home, sfiorare , quindi sfiorare **Dispositivi connessi**.
- 2 Sfiore **Elenco dispositivi client** e selezionare il dispositivo client connesso al telefono.
- 3 Sfiore **Cambia livello di accesso** e selezionare un'opzione.

Per ottenere maggiori informazioni su Dispositivi connessi

- In **Dispositivi connessi**, sfiorare **Informazioni** per ottenere maggiori informazioni sulle icone di notifica nella barra di stato.

Condivisione della connessione dati del telefono

È possibile condividere la connessione dati mobile del telefono con un solo computer utilizzando un cavo USB. Tale processo è chiamato USB tethering. È inoltre possibile condividere la connessione dati del telefono con un massimo di otto dispositivi alla volta, trasformando così il telefono in un centro Wi-Fi® portatile.

Quando il telefono condivide la connessione dati, le seguenti icone potrebbero essere visualizzate nella barra di stato o nel pannello di Notifica:



Tethering USB attivo



Centro Wi-Fi® portatile attivo



Tethering USB e centro portatile attivi

Per condividere la connessione dati del telefono con un cavo USB

- 1 Utilizzare il cavo USB fornito con il telefono per collegare il telefono al computer.
 - 2 Dalla Schermata Home, sfiorare .
 - 3 Trovare e sfiorare **Impostazioni** > **Wireless e reti** > **Tethering e hotspot portatile**.
 - 4 Contrassegnare la casella di controllo **Tethering USB**. Il telefono avvia la condivisione della connessione dei dati della propria rete mobile con il computer tramite connessione USB. Un'notifica in corso viene visualizzata nella barra di stato e nel pannello di notifica.
 - 5 Deselezionare la casella di controllo **Tethering USB** o disconnettere il cavo USB per interrompere la condivisione della connessione dati.
- ! Non è possibile condividere contemporaneamente la connessione dati del telefono ed una scheda SD tramite cavo USB. Se si utilizza la connessione USB per rendere la scheda SD disponibile per il computer, è necessario prima disattivare la connessione prima di avviare la condivisione della connessione dati del telefono. Consultare *Collegare il telefono ad un computer* a pagina 95.
- 💡 È necessario preparare il computer per stabilire una connessione di rete tramite cavo USB. Accedere a android.com/tether per le più recenti informazioni su quali sistemi operativi supportano il tethering USB e su come configurarli.

Per condividere una connessione dati del telefono come un centro portatile Wi-Fi®

- 1 Dalla Schermata Home, sfiorare .
- 2 Trovare e sfiorare **Impostazioni** > **Wireless e reti** > **Tethering e hotspot portatile**.
- 3 Contrassegnare la casella di controllo **Hotspot Wi-Fi portatile**. Il telefono inizia a riprodurre il nome della rete Wi-Fi® (SSID). È ora possibile connettersi a questa rete con un massimo di 8 computer o altri dispositivi.
- 4 Deselezionare la casella di controllo **Hotspot Wi-Fi portatile** quando si desidera interrompere la condivisione della connessione dati tramite Wi-Fi®.

Per rinominare o rendere sicuro il centro portatile

- 1 Dalla Schermata Home, sfiorare .
- 2 Trovare e sfiorare **Impostazioni** > **Wireless e reti** > **Tethering e hotspot portatile**.
- 3 Verificare che la casella di controllo **Hotspot Wi-Fi portatile** sia contrassegnata.
- 4 Sfiare **Impostazioni hotspot Wi-Fi portatile** > **Configura hotspot Wi-Fi**.
- 5 Immettere il nome **SSID rete** per la rete.
- 6 Sfiare il campo **Protezione** per selezionare un tipo di protezione.
- 7 Se necessario, immettere una password.
- 8 Sfiare **Salva**.

Virtual Private Network (VPN)

È possibile utilizzare il telefono per connettersi a reti virtuali private (VPN) che consentono di accedere alle risorse situate all'interno di una rete locale protetta, dall'esterno della rete effettiva. Ad esempio, le connessioni tramite VPN vengono largamente utilizzate da aziende e istituti scolastici per quegli utenti che devono accedere a reti Intranet o ad altri servizi interni quando si trovano all'esterno della rete interna, ad esempio quando sono in viaggio.

Le connessioni tramite VPN possono essere configurate in molti modi, a seconda della rete. Per alcune reti potrebbe essere necessario trasferire e installare un certificato di protezione nel telefono. Per ulteriori informazioni su come trasferire contenuto nel telefono, consultare *Collegare il telefono ad un computer* a pagina 95. Per informazioni dettagliate su come configurare una connessione alla propria rete virtuale privata, contattare l'amministratore di rete della società o dell'azienda.

Per aggiungere una Virtual Private Network

- 1 Dalla Schermata Home, sfiorare .
- 2 Trovare e sfiorare **Impostazioni** > **Wireless e reti** > **Impostazioni VPN**.
- 3 Sfiore **Aggiungi VPN**.
- 4 Selezionare il tipo di Virtual Private Network da aggiungere.
- 5 Immettere le impostazioni della Virtual Private Network.
- 6 Premere  e sfiorare **Salva**.

Per connettersi a una Virtual Private Network

- 1 Dalla Schermata Home, sfiorare .
- 2 Trovare e sfiorare **Impostazioni** > **Wireless e reti** > **Impostazioni VPN**.
- 3 Nell'elenco delle reti disponibili toccare la rete a cui si desidera connettersi.
- 4 Immettere le informazioni richieste.
- 5 Sfiore **Connetti**.

Per disconnettersi da una Virtual Private Network

- 1 Trascinare la barra di stato verso il basso.
- 2 Sfiore la notifica della connessione alla Virtual Private Network per disattivarla.

Browser Web







È possibile utilizzare il browser Web per visualizzare e navigare in diverse pagine Web, aggiungere pagine come segnalibri o creare scorciatoie alla schermata iniziale. È possibile aprire varie finestre del browser simultaneamente e utilizzare la funzione di zoom durante la navigazione di una pagina Web.

Per accedere al browser Web

- 1 Dalla Schermata Home, sfiorare .
- 2 Trovare e sfiorare **Browser** .

Barra degli strumenti

Le opzioni della barra degli strumenti semplificano la navigazione:

-  Aprire una nuova finestra del browser
-  Aggiungere, aprire o modificare un segnalibro. Consente di visualizzare le pagine Web visitate più spesso e di aprire pagine Web dalla cronologia.
-  Visualizzare finestre aperte
-  Aggiornare la pagina Web corrente
-  Spostarsi in avanti di una pagina nella cronologia di navigazione
-  Aprire un menu per visualizzare altre opzioni

Per accedere alla barra degli strumenti

- Dal browser, premere .

Navigazione del Web

Barra di ricerca e degli indirizzi

Utilizzare la barra di ricerca e degli indirizzi per navigare il Web:



- 1 Visualizzare lo stato di trasferimento della pagina Web corrente
- 2 Immettere una parola di ricerca per cercare una pagina Web, oppure immettere l'indirizzo di una pagina Web per caricare una pagina Web
- 3 Anullare il trasferimento della pagina Web corrente

- 💡 Quando una pagina ha terminato il trasferimento, è possibile contrassegnavla sfiorando l'icona segnalibro  accanto alla barra di ricerca e degli indirizzi.



Per accedere a una pagina Web

- 1 Nel Browser, sfiorare il campo testo nella barra di ricerca e dell'indirizzo per attivare la tastiera.
- 2 Immettere un indirizzo Web.
- 3 Sfiore .

Per cercare una pagina Web

- 1 Sfiare il campo di testo ricerca e indirizzo per attivare il tastierino numerico.
- 2 Immettere un termine da cercare.
- 3 Sfiare .

Per uscire dal browser Web

- Durante la navigazione, premere .
-  Quando viene riaperto, il browser viene visualizzato esattamente com'era prima dell'uscita, ovvero con lo stesso numero di finestre, posizione e livelli di zoom.

Navigazione di pagine Web

Per selezionare un collegamento



- Per selezionare un collegamento in una pagina Web, sfiorarlo. Il collegamento selezionato viene evidenziato in arancione, quindi la pagina Web viene caricata nel momento in cui si rilascia il dito.
-  Se si seleziona per errore un collegamento prima di rilasciare il dito, è possibile deselezionarlo trascinando il dito in un'altra posizione finché il collegamento stesso non è più evidenziato.

Per tornare alla pagina precedente durante la navigazione

- Premere .

Per ingrandire o ridurre una pagina Web

Utilizzare uno dei seguenti metodi per ingrandire o ridurre all'interno di una pagina Web:

- Sfiare un'area della pagina Web contemporaneamente con due dita e avvicinarle (per ridurre) o allontanarle (per ingrandire).
- Far scorrere un dito sullo schermo per attivare i controlli dello zoom. Sfiare l'icona  per ridurre o sfiorare l'icona  per ingrandire.
- Sfiare due volte per ingrandire la pagina Web e ripetere l'operazione per tornare alla visualizzazione normale.

Per ricaricare la pagina Web corrente

- 1 Premere .
- 2 Sfiare **Aggiorna**

Per aggiungere la scelta rapida a una pagina Web alla schermata Home

- 1 Durante la visualizzazione di una pagina Web, premere .
- 2 Sfiare **Segnalibri > Agg..**
- 3 Se lo si desidera, è possibile modificare il nome e l'indirizzo Web. Sfiare **OK**.
- 4 Toccare e tenere premuto il segnalibro per aprire un menu.
- 5 Sfiare **Agg. scelta rapida a Home**.

Per condividere un link sulla pagina Web corrente



- 1 Durante la navigazione, premere .
- 2 Sfiare **Altro > Condividi pagina**.
- 3 Selezionare un metodo di trasferimento disponibile e seguire le istruzioni sul display.

Gestione di segnalibri

I segnalibri consentono di accedere rapidamente alle pagine Web preferite e visitate di frequente. In base al gestore di rete, alcuni segnalibri potrebbero essere preinstallati nel telefono.

Per aggiungere ai segnalibri una pagina Web

- 1 Durante la visualizzazione di una pagina Web, premere .
- 2 Sfiore **Segnalibri** > **Agg.**.
- 3 Se lo si desidera, è possibile modificare il nome e l'indirizzo Web.
- 4 Al termine, sfiorare **OK**.

 Per contrassegnare rapidamente una pagina Web è anche possibile sfiorare l'icona  alla destra del campo di ricerca e degli indirizzi.

Per aprire un segnalibro

- 1 Dalla schermata **Browser**, premere .
- 2 Sfiore **Segnalibri**.
- 3 Toccare il segnalibro che si desidera aprire.



Per modificare un segnalibro

- 1 Dalla schermata **Browser**, premere .
- 2 Sfiore **Segnalibri**.
- 3 Toccare e tenere premuto il segnalibro per aprire un menu.
- 4 Sfiore **Modifica segnalibro**.
- 5 Modificare il nome e l'indirizzo Web, come desiderato.
- 6 Sfiore **OK**.

Per eliminare un segnalibro



- 1 Dalla schermata **Browser**, premere .
- 2 Sfiore **Segnalibri**.
- 3 Toccare e tenere premuto il segnalibro per aprire un menu.
- 4 Sfiore **Elimina segnalibro** per eliminare il segnalibro selezionato.

Per aggiungere ai segnalibri una pagina Web visitata in precedenza

- 1 Dalla schermata **Browser**, premere .
- 2 Sfiore **Segnalibri**.
- 3 Sfiore la scheda **Cronologia**, o la scheda **I più visitati**, per visualizzare un elenco delle pagine Web precedentemente visitate.
- 4 Sfiore l'icona  a destra dell'elemento della pagina Web che si desidera aggiungere come segnalibro.

Gestione di testo e immagini

Per trovare testo in una pagina Web

- 1 Durante la visualizzazione di una pagina Web, premere .
- 2 Sfiore **Altro** > **Trova nella pagina**.
- 3 Immettere il testo della ricerca. I caratteri corrispondenti vengono visualizzati in verde.
- 4 Toccare la freccia sinistra o destra per accedere all'elemento corrispondente precedente o successivo.
- 5 Toccare  per chiudere la barra di ricerca.

Per copiare il testo da una pagina Web

- 1 Individuare il testo che si desidera copiare.
- 2 Premere .
- 3 Sfiore **Altro** > **Seleziona testo**.
- 4 Posizionare il dito all'inizio del testo che si desidera selezionare e trascinarlo fino alla fine della selezione. Il testo selezionato è evidenziato in rosa.
- 5 Sfiore il testo selezionato per copiarlo.
- 6 Per incollare il testo in un'e-mail, SMS o MMS, toccare e tenere premuto il campo di testo nell'applicazione selezionata e sfiorare **Incolla** nel menu visualizzato.

Per salvare un'immagine

- 1 Toccare e tenere premuta l'immagine desiderata fino a che viene visualizzato un menu.
- 2 Sfiore **Salva immagine**.

Finestre multiple

Il browser supporta la visualizzazione simultanea di massimo otto finestre diverse. Ad esempio, è possibile accedere alla webmail in una finestra e leggere le notizie del giorno in un'altra. È molto semplice passare da una finestra all'altra.

Per aprire una nuova finestra del browser

- 1 Dalla schermata **Browser**, premere .
- 2 Sfiore **Nuova finestra**.

Per aprire un link in una nuova finestra del browser

- 1 Toccare e tenere premuto un link fino a che viene visualizzato un menu.
- 2 Sfiore **Apri in nuova finestra**.

Per passare da una finestra all'altra del browser

- 1 Dalla schermata **Browser**, premere .
- 2 Sfiore **Finestre** per visualizzare un elenco di tutte le finestre aperte.
- 3 Sfiore la finestra alla quale si desidera passare.

Download dal Web

È possibile scaricare applicazioni e contenuti durante la navigazione sul Web utilizzando il browser Web presente nel telefono. In genere, è necessario toccare un collegamento di download per il file desiderato e il download si avvia automaticamente.

Per visualizzare i file scaricati

- 1 Dalla schermata **Browser**, premere .
- 2 Sfiore **Altro > Download**.

Per annullare un trasferimento in corso

- 1 Dalla schermata **Browser**, premere .
- 2 Sfiore **Altro > Download**.
- 3 Contrassegnare la casella di controllo del file in scaricamento.
- 4 Sfiore **Elimina**.

Impostazioni del browser

Per modificare le impostazioni del browser

- 1 Dalla schermata **Browser**, premere .
- 2 Sfiore **Altro > Impostazioni**.

Adatta autom. pagine Web

L'opzione adatta autom. facilita la lettura dei siti Web di grandi dimensioni con testi e immagini, come i siti di notizie. Per esempio, se si ingrandisce una pagina Web quando è attivata la funzione adatta autom., il testo si adatta automaticamente al nuovo formato dello schermo. Se la funzione adatta autom. è disattivata, potrebbe essere necessario scorrere di lato per leggere una frase completa.

Per adattare automaticamente le pagine Web

- 1 Dalla schermata **Browser**, premere .
- 2 Sfiore **Altro > Impostazioni > Adatta autom. pagine**.

Musica

È possibile ottenere il meglio dal lettore musicale. Ascoltare e organizzare musica, audiolibri e podcast trasferiti alla memory card da un computer o acquistati e scaricati da negozi online.

- L'applicazione Media Go™, da installare nel computer, consente il trasferimento di contenuti verso e dalla memory card del telefono. Si può scaricare Media Go™ da www.sonyericsson.com/support. Per ulteriori informazioni, vedere la sezione *Collegare il telefono ad un computer* alla pagina 95.

Copia dei file multimediali sulla memory card

Copiare tutti i contenuti preferiti dal computer al telefono ed iniziare ad utilizzare in modo completo la funzione di intrattenimento. Trasferire musica, foto, video ed altri file è semplice. Collegare il telefono al computer con un cavo USB ed utilizzare uno dei seguenti metodi:

- Utilizzare un'applicazione di gestione file come ad esempio, Windows Explorer. Consultare *Per trascinare un contenuto tra il telefono e il computer utilizzando un cavo USB* a pagina 95
- Utilizzare l'applicazione del computer Media Go™. Consultare *Media Go™* a pagina 97

Consultare *Collegare il telefono ad un computer* a pagina 95 per informazioni più generali sulla connessione del telefono e sul trasferimento di file.

Utilizzo del lettore musicale

Per riprodurre il contenuto audio

- 1 Dalla Schermata Home, sfiorare . Se non appare sulla Schermata Home, sfiorare , quindi trovare e sfiorare .
- 2 Sfiore .
- 3 Sfiore per sfogliare i file audio per artista. Sfiore per sfogliare per album. Sfiore per utilizzare le playlist. Sfiore per sfogliare i file audio per brano musicale.
- 4 Scorrere su o giù e scegliere un brano musicale.
- 5 Sfiore un brano musicale per riprodurlo.

Panoramica lettore musicale

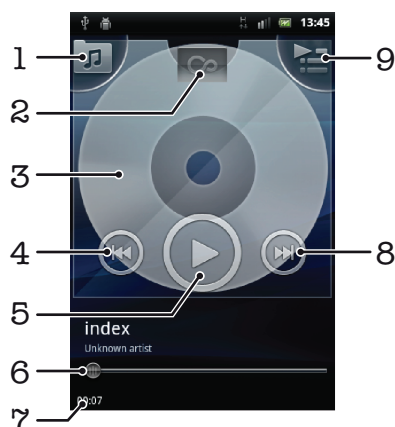

- 1 Consente di navigare nella musica disponibile nella memory card
- 2 Pulsante Infinito: consente di trovare materiale correlato online
- 3 Copertina (se disponibile)

4	Consente di tornare al brano musicale precedente nella coda di riproduzione attuale oppure di riavvolgere
5	Pulsante Play/Pausa
6	Indicatore di avanzamento: consente di far avanzare o riavvolgere rapidamente, trascinando o sfiorando
7	Tempo rimanente del brano musicale corrente
8	Consente di passare al brano musicale successivo nella coda di riproduzione attuale oppure di far avanzare rapidamente
9	Consente di visualizzare la coda di riproduzione attuale



Per cambiare brano

- Nel lettore musicale, toccare  o .

Per mettere in pausa un brano

- Nel lettore musicale, sfiorare .

Per far avanzare o riavvolgere rapidamente la musica

- Nel lettore musicale, toccare e tenere premuto  o .
- 💡 Trascinare verso destra o sinistra l'indicatore di avanzamento.

Per regolare il volume audio

- Toccare il tasto del volume nel lettore musicale.



Per migliorare il suono con l'equalizzatore

- 1 Nel lettore musicale, premere .
- 2 Sfiore **Equalizzatore**.
- 3 Selezionare uno stile musicale.



Per visualizzare una coda di riproduzione attuale

- Nel lettore musicale, sfiorare .

Per ridurre a icona il lettore musicale

- Nel lettore musicale, premere  per cambiare schermata, o premere  per andare alla Schermata Home. Ora è possibile utilizzare altre applicazioni mentre il lettore musicale è attivo in background.



Per ritornare al lettore musicale quando sta riproducendo musica in sottofondo

- 1 Trascinare la barra di stato verso il basso per aprire il pannello di Notifica.
 - 2 Sfiore il titolo del brano musicale per aprire il lettore musicale.
- 💡 In alternativa, se è stato utilizzato di recente il lettore musicale, è possibile tenere premuto  e quindi sfiorare  per aprirlo.

Per eliminare un brano musicale

- 1 Durante la navigazione nei brani musicali della libreria del lettore musicale, toccare e tenere premuto il titolo di un brano musicale.
 - 2 Sfiore **Elimina**.
- 💡 È anche possibile eliminare gli album in questo modo.

Per eliminare uno o più brani musicali nello stesso momento

- 1 Nel lettore musicale, sfiorare .
- 2 Premere .
- 3 Sfiore **Elimina parecchi**.
- 4 Sfiore uno o più brani musicali da eliminare.
- 5 Sfiore **Elimina**.

Per condividere un brano

- 1 Durante la navigazione nei brani musicali della libreria del lettore musicale, toccare e tenere premuto il titolo di un brano musicale.
 - 2 Sfiare **Invia**.
 - 3 Selezionare un metodo di trasferimento disponibile e seguire le istruzioni sul display.
- 💡 È anche possibile condividere gli album e le playlist in questo modo.
- ! Potrebbe non essere possibile copiare, inviare o trasferire elementi protetti da copyright.





Per condividere uno o più brani musicali allo stesso tempo

- 1 Durante la navigazione nei brani musicali della libreria del lettore musicale, premere .
 - 2 Sfiare **Invia molti**.
 - 3 Sfiare uno o più brani musicali da condividere.
 - 4 Sfiare **Invia**.
 - 5 Selezionare un metodo di trasferimento disponibile e seguire le istruzioni sul display.
- ! Potrebbe non essere possibile copiare, inviare o trasferire elementi protetti da copyright.

Riproduzione della musica in ordine casuale

I brani della playlist possono essere riprodotti in ordine casuale. Una playlist può essere stata creata personalmente o corrispondere a un album.

Per riprodurre brani musicali in ordine casuale



- 1 Nel lettore musicale, sfiorare .
 - 2 Sfiare  e sfogliare fino a un album o sfiorare  e sfogliare fino a una playlist.
 - 3 Aprire l'album o la playlist sfiorandone il nome.
 - 4 Sfiare .
- 💡 È inoltre possibile sfiorare  e riprodurre tutti i brani musicali nell'elenco.

Playlist

Il lettore musicale crea automaticamente **Playlist intelligenti** nella scheda della playlist  della libreria del lettore musicale. Inoltre, il lettore musicale crea una playlist (denominata **Più riprodotti**) delle canzoni riprodotte più di frequente per ciascun artista nella libreria audio. È inoltre possibile creare playlist personalizzate dalla musica che si trova nella memory card.

In aggiunta, è possibile copiare le playlist da un computer alla memory card se si dispone dell'applicazione Media Go™ installata sul computer. Quando si collega e installa il telefono sul computer mediante il cavo USB, la memory card viene visualizzata nell'applicazione Media Go™ del computer. Per ulteriori informazioni, vedere la sezione *Collegare il telefono ad un computer* alla pagina 95.



Per riprodurre playlist intelligenti

- 1 Nel lettore musicale, sfiorare .
- 2 Sfiare .
- 3 In **Playlist intelligenti**, sfiorare una playlist.
- 4 Sfiare un brano musicale per riprodurlo.

Per riprodurre le canzoni più ascoltate di un artista

- 1 Nel lettore musicale, sfiorare .
- 2 Sfiare  e sfiorare un artista.
- 3 Sfiare **Brani più importanti**. Vengono visualizzati fino a dieci brani dell'artista.
- 4 Sfiare un brano musicale per riprodurlo.



Per creare la propria playlist

- 1 Nel lettore musicale, sfiorare .
- 2 Per aggiungere un artista, un album o un brano musicale ad una playlist, toccare e continuare a toccarne il nome per aprire un menu.
- 3 Sfiore **Aggiungi a playlist** > **Crea nuova playlist**.
- 4 Immettere un nome per la playlist e toccare **OK**. Ora è stata creata una playlist ed è stato aggiunto un album o un brano musicale a quella playlist. Visualizzare le playlist sfiorando  nella libreria del lettore musicale.

Per aggiungere brani musicali a una playlist

- 1 Mentre si esplora la libreria del lettore musicale, toccare e tenere premuto il nome dell'artista, il titolo dell'album o il brano musicale che si desidera aggiungere.
- 2 Sfiore **Aggiungi a playlist**.
- 3 Sfiore il nome della playlist a cui si desidera aggiungere un artista, un album o un brano musicale. L'artista, l'album o il brano musicale è stato aggiunto alla playlist.

Per riprodurre proprie playlist

- 1 Nel lettore musicale, sfiorare .
- 2 Sfiore .
- 3 Sfiore una playlist.
- 4 Sfiore un brano musicale per riprodurlo.

Per rimuovere un brano da una playlist

- 1 In una playlist, tenere premuto il titolo del brano musicale che desiderate eliminare.
- 2 Sfiore **Elimina dalla playlist**.

Per eliminare una playlist

- 1 Nel lettore musicale, sfiorare , quindi selezionare **Playlist**.
- 2 Toccare e tenere premuto il segnalibro da modificare.
- 3 Sfiore **Elimina**.
- 4 Sfiore nuovamente **Elimina** per confermare.

Tecnologia TrackID™

Utilizzare il servizio di riconoscimento musicale TrackID™ per identificare un brano musicale che si sta ascoltando in riproduzione nell'ambiente circostante. Basta registrare una piccola parte del brano e si otterrà l'artista, il titolo e le informazioni sull'album in pochi secondi. È inoltre possibile acquistare brani musicali riconosciuti da TrackID™. Per risultati eccellenti, utilizzare la tecnologia TrackID™ in un ambiente silenzioso. Se non si riesce a utilizzare questa applicazione, vedere *Impossibile utilizzare i servizi basati su Internet* a pagina 111.

- ! L'applicazione TrackID™ e il servizio TrackID™ non sono supportati in tutti i paesi/regioni o da qualsiasi rete e/o provider di servizi in tutte le aree.

Per aprire l'applicazione TrackID™

- 1 Dalla Schermata Home, sfiorare .
- 2 Trovare e sfiorare **TrackID™** .

Per cercare informazioni su un brano musicale

- 1 Quando l'applicazione **TrackID™** è aperta, tenere il telefono nella direzione della fonte musicale.
- 2 Sfiore **Registra**. I risultati vengono visualizzati come informazioni brano nello schermo risultati.
- 3 Per tornare alla schermata iniziale **TrackID™**, premere .

Per visualizzare classifiche in TrackID™

- 1 Quando l'applicazione **TrackID™** è aperta, sfiorare **Classifiche**. La prima volta che si visualizza una classifica, essa viene impostata in base alla propria regione.
- 2 Per vedere le classifiche delle ricerche più comuni in altre regioni, sfiorare  **Regioni**.
- 3 Selezionare il proprio Paese o la propria regione.

Utilizzo dei risultati della tecnologia TrackID™

Le informazioni sul brano musicale vengono visualizzate al riconoscimento di un brano dopo una ricerca TrackID™. Si può scegliere di acquistare il brano, di consigliarlo su Facebook, di trovare contenuti correlati su YouTube™ o di visualizzare informazioni aggiuntive sull'artista del brano.



Per acquistare un brano musicale utilizzando la tecnologia TrackID™

- 1 Quando l'applicazione **TrackID™** è aperta, sfiorare il titolo di un brano musicale.
 - 2 Dalla schermata di informazioni sul brano musicale, sfiorare **Download**.
 - 3 Seguire le istruzioni nel telefono per completare l'acquisto.
- ! La funzione di acquisto di brani musicali potrebbe non essere supportata in tutti i paesi/regioni o da qualsiasi rete e/o provider di servizi in tutte le aree.

Radio FM

È possibile navigare e ascoltare stazioni radio FM, nonché salvarle come preferiti. Si può ascoltare la radio tramite un vivavoce portatile o le cuffie oppure mediante l'altoparlante del telefono. È necessario connettere un vivavoce portatile o le cuffie, poiché tali dispositivi fungono da antenna per la radio FM. All'attivazione della radio FM, i canali disponibili vengono visualizzati automaticamente. Se un canale è dotato di informazioni RDS, queste ultime vengono visualizzate qualche secondo dopo l'inizio dell'ascolto.

Per aprire la radio FM

- 1 Collegare un vivavoce portatile o un paio di altoparlanti al telefono.
 - 2 Dalla Schermata Home, sfiorare .
 - 3 Trovare e sfiorare **Radio FM** . I canali disponibili vengono visualizzati mentre si scorre la banda di frequenza.
- ! È necessario connettersi a un vivavoce portatile o alle cuffie, che fungono da antenna.

Panoramica della radio FM

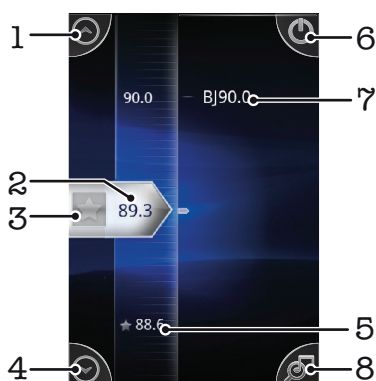

- | | |
|---|--|
| 1 | Consente di spostarsi verso l'alto, selezionando il preferito successivo (disponibile quando sono stati salvati dei preferiti) |
| 2 | La frequenza sintonizzata |
| 3 | Consente di assegnare o annullare l'assegnazione di un canale come preferito |
| 4 | Consente di spostarsi verso il basso, selezionando il preferito successivo (disponibile quando sono stati salvati dei preferiti) |
| 5 | Un canale preferito salvato |
| 6 | Tasto di accensione/spegnimento della radio |
| 7 | Informazioni RDS (Radio Data System): non disponibili in tutti i paesi/regioni |
| 8 | Accedere all'applicazione TrackID™ |

Spostamento tra canali radio

È possibile spostarsi tra canali radio lungo una banda di frequenza nei seguenti modi:

- Toccando rapidamente in alto e in basso.
- Trascinando.
- Sfiando un canale oppure, se disponibili, le informazioni RDS (identificazione della stazione).

Utilizzo dei canali radio preferiti

È possibile salvare tra i preferiti i canali radio che si ascoltano più di frequente. I preferiti consentono di tornare rapidamente a un canale radio.

Per salvare un canale come preferito

- 1 Quando la radio è aperta, navigare fino al canale che si desidera salvare come preferito.
- 2 Sfiare .

Per rimuovere un canale dai preferiti

- 1 Quando la radio è aperta, navigare fino al canale che si desidera rimuovere dai preferiti.
- 2 Sfiare .

Per spostarsi tra i canali preferiti

- Quando la radio è attiva, sfiorare  o .
- ! Per spostarsi tra i preferiti, è necessario salvare almeno due canali come preferiti.

Esecuzione di una nuova ricerca di canali radio

Se ci si è spostati in una nuova posizione o la ricezione è migliorata nella posizione attuale, è possibile iniziare una nuova ricerca di canali radio.

- ! Le nuove ricerche non influiscono sui preferiti salvati.

Per avviare una nuova ricerca di canali radio

- 1 Quando la radio è aperta, premere .
- 2 Sfiare **Cerca per canali**. La radio effettua la ricerca nell'intera banda di frequenza e vengono visualizzati tutti i canali disponibili.

Passaggio da altoparlante a viva voce e viceversa

Si può decidere di ascoltare la radio tramite un viva voce portatile o le cuffie oppure mediante l'altoparlante del telefono.

Per passare dall'altoparlante al viva voce e viceversa

- 1 Quando la radio è aperta, premere .
- 2 Sfiare **Ripr. in altoparlante**.
- 3 Per riprodurre nuovamente il suono tramite il viva voce portatile o le cuffie, premere  e sfiorare **Ripr. in auricolare**.

Scattare foto e registrare video

Consente di scattare foto o registrare un video con la fotocamera del telefono. La fotocamera può essere tenuta in orizzontale o verticale. Le foto e i video vengono salvati automaticamente sulla memory card. Condividere una foto o un video con gli amici o caricare le foto e i video su un servizio Web.

Controlli della fotocamera

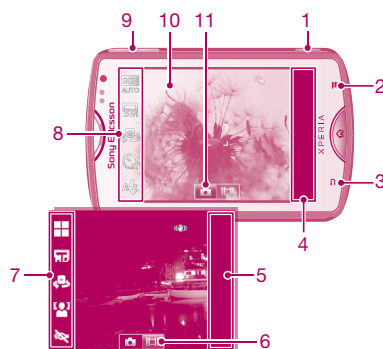

- 1 Tasto fotocamera. Consente di attivare la fotocamera, scattare foto e registrare video
- 2 Consente di visualizzare tutte le impostazioni
- 3 Consente di tornare indietro o di uscire dalla modalità fotocamera
- 4 Consente di visualizzare foto e video (fotocamera)
- 5 Consente di visualizzare foto e video (videocamera)
- 6 Consente di attivare la funzione video
- 7 Barra delle impostazioni (videocamera)
- 8 Barra delle impostazioni (fotocamera)
- 9 Ingrandimento o riduzione dell'immagine
- 10 Schermo principale della fotocamera
- 11 Consente di attivare la funzione della fotocamera.

Per attivare la fotocamera



- Tenere premuto il tasto della fotocamera.

Per disattivare la fotocamera







- Premere .

Utilizzo della fotocamera

Per scattare una foto con il tasto della fotocamera

- 1 Dalla schermata Home, sfiorare , quindi trovare e sfiorare .
- 2 Se la fotocamera non è selezionata, sfiorare .
- 3 Premere a metà il tasto della fotocamera per attivare la messa a fuoco automatica.
- 4 Quando la cornice della messa a fuoco diventa di colore verde, premere fino in fondo il tasto della fotocamera.

Per scattare una foto sfiorando lo schermo

- 1 Dalla schermata Home, sfiorare , quindi trovare e sfiorare .
 - 2 Se la fotocamera non è selezionata, sfiorare .
 - 3 Per visualizzare tutte le impostazioni, premere .
 - 4 Sfiore **Acquisizione a tocco** e selezionare **Attiva** se non già selezionato.
 - 5 Sfiore sullo schermo il punto che si desidera mettere a fuoco. La foto viene scattata appena si rilascia il dito.
- ! Prestare attenzione a non sfiorare ,  o le altre icone quando si sfiora lo schermo per scattare una foto.

Per utilizzare la funzione zoom

- Quando la fotocamera è aperta, premere il tasto di aumento o diminuzione del volume per ridurre o ingrandire.



Per utilizzare il flash della fotocamera

- 1 Quando la fotocamera è aperta, premere .
- 2 Sfiore **Flash** e selezionare l'impostazione desiderata per il flash.
- 3 Scattare la foto.

Per visualizzare foto

- 1 Quando la fotocamera è attivata, trascinarne la barra di anteprima a sinistra. La barra dell'anteprima è posizionata a destra dello schermo.
- 2 Toccare rapidamente verso sinistra o destra per navigare tra le foto e i video. I video sono identificati da .
- 3 Sfiore la foto che si desidera visualizzare.
- 4 Scorrere in alto o in basso per navigare tra le foto e i video.





Per eliminare una foto

- 1 Quando la fotocamera è attivata, trascinarne la barra di anteprima a sinistra per visualizzare tutte le foto e i video. La barra dell'anteprima foto è posizionata a destra dello schermo.
- 2 Sfiore la foto che si desidera eliminare.
- 3 Premere , quindi sfiorare .

Rilevamento volto

Questa funzione consente di rilevare il volto di un soggetto decentrato e di metterlo a fuoco. La fotocamera rileva automaticamente fino a cinque volti, indicati da una cornice bianca. Una cornice gialla indica quale volto è stato selezionato per la messa a fuoco. La messa a fuoco viene impostata sul volto più vicino alla fotocamera. È anche possibile toccare una delle cornici per selezionare il volto da mettere a fuoco.

Per impostare il rilevamento di un volto

- 1 Dalla schermata Home, sfiorare , quindi trovare e sfiorare .
- 2 Se la fotocamera non è selezionata, sfiorare .
- 3 Per visualizzare tutte le impostazioni, premere .
- 4 Sfiore **Modalità di acquisizione** > **Normale**.
- 5 Sfiore **Modalità messa a fuoco** > **Rilevamento volto**.





Per scattare una foto con la funzione di riconoscimento del volto

- 1 Quando è aperta la fotocamera ed è impostata la funzione **Rilevamento volto**, puntare la fotocamera sul soggetto. È possibile riconoscere fino a un massimo di cinque volti ed ognuno viene incorniciato.
- 2 Sfiore la cornice che si desidera selezionare per la messa a fuoco. Non sfiorare se si desidera che la fotocamera selezioni automaticamente l'area da mettere a fuoco.
- 3 Premere fino a metà il tasto della fotocamera. Una cornice verde indica quale volto è messo a fuoco.
- 4 Per scattare la foto, premere fino in fondo il tasto della fotocamera.

Riconoscimento sorriso

La funzione di rilevamento sorriso consente di scattare la foto solo quando il soggetto sorride. La fotocamera rileva fino a cinque volti e ne seleziona uno per il rilevamento sorriso e la messa a fuoco automatica. Una cornice verde indica il volto selezionato. Quando il volto selezionato sorride, la fotocamera scatta una foto automaticamente.

Per attivare il rilevamento del sorriso



- 1 Dalla schermata Home, sfiorare  quindi trovare e sfiorare .
- 2 Se la fotocamera non è selezionata, sfiorare .
- 3 Per visualizzare tutte le impostazioni, premere .
- 4 Sfiore **Modalità di acquisizione > Riconoscimento sorriso**.
- 5 Sfiore **Livello sorriso** e selezionare un'impostazione.

Per scattare una foto con la funzione di riconoscimento del sorriso





- 1 Quando è aperta la fotocamera ed è impostata la funzione **Riconoscimento sorriso**, puntare la fotocamera sul soggetto. Ciascun volto rilevato viene visualizzato in una cornice (non oltre cinque volti). La fotocamera seleziona il volto da mettere a fuoco. Una cornice verde indica quale volto è messo a fuoco.
- 2 Quando il soggetto messo a fuoco sorride, la fotocamera scatta una foto automaticamente.
- 3 Se non viene rilevato un sorriso, premere fino in fondo il tasto della fotocamera per scattare la foto.

Aggiunta della posizione geografica alle foto

Attivare il geotagging per aggiungere alle foto la posizione geografica approssimativa (geotag) al momento dello scatto. La posizione geografica viene determinata utilizzando le reti wireless (rete cellulare o Wi-Fi®) o la tecnologia GPS.





Quando sullo schermo della fotocamera viene visualizzato , il geotagging è attivo, ma la posizione geografica non è stata individuata. Quando sullo schermo della fotocamera viene visualizzato , il geotagging è attivo, la propria posizione è disponibile ed è possibile effettuare il geotagging della foto. Quando non viene visualizzato nessuno dei due simboli, il geotagging non è attivato.

Per attivare il geotagging



- 1 Dalla schermata Home, sfiorare  quindi trovare e sfiorare .
- 2 Premere , quindi sfiorare **Tag geografico**.
- 3 Sfiore **Attiva**.
- 4 Sfiore **OK** per accettare l'abilitazione del GPS e/o di altre reti wireless.
- 5 Sfiore l'impostazione che si desidera selezionare in **La mia posizione**.
- 6 Dopo avere confermato le impostazioni, premere  per tornare alla schermata della fotocamera.
- 7 Verificare che la posizione sia stata individuata. Quando sullo schermo della fotocamera viene visualizzato , la propria posizione è disponibile ed è possibile effettuare il geotagging della foto.

Utilizzo delle impostazioni della fotocamera

Per selezionare le impostazioni della fotocamera

- 1 Dalla schermata Home, sfiorare  quindi trovare e sfiorare .
- 2 Se la fotocamera non è selezionata, sfiorare .
- 3 Per visualizzare tutte le impostazioni, premere .
- 4 Sfiore l'impostazione che si desidera selezionare.

Per personalizzare il pannello impostazioni della fotocamera

- 1 Quando la fotocamera è aperta, premere  per visualizzare tutte le impostazioni.
 - 2 Toccare e tenere premuta l'impostazione che si desidera spostare e trascinarla nella posizione desiderata.
-  Se si trascina un'impostazione al di fuori del pannello delle impostazioni, la modifica viene annullata.

Panoramica sulle impostazioni della fotocamera

Modalità di acquisizione

Selezionare la modalità di scatto



Normale



Riconoscimento scene

La fotocamera individua la scena più adatta. Quando si seleziona una scena, viene visualizzata un'icona con il testo per la scena.



Riconoscimento sorriso

Inquadrare un soggetto solo nel momento in cui sorride. La fotocamera rileva fino a cinque volti e ne seleziona uno per il rilevamento sorriso e la messa a fuoco automatica. Quando il volto selezionato sorride, la fotocamera scatta una foto automaticamente.

Modalità messa a fuoco

La messa a fuoco determina quale parte di una foto deve essere più nitida. Quando l'autofocus continuo è attivo, la fotocamera continua a regolare la messa a fuoco in modo che l'area all'interno della cornice di messa a fuoco bianca rimanga nitida.



Autofocus singolo

La fotocamera mette automaticamente a fuoco il soggetto selezionato. L'autofocus continuo è attivo. Quando il tasto della fotocamera viene premuto a metà, la cornice di messa a fuoco da bianca diventa verde una volta raggiunta la messa a fuoco.



Autofocus multiplo

Il fuoco è impostato automaticamente in diverse aree dell'immagine. Quando il tasto della fotocamera viene premuto a metà, tutte le cornici nella messa a fuoco diventano verdi. L'autofocus continuo è disattivato.



Macro

Autofocus per foto in primo piano. L'autofocus continuo è attivo. Quando il tasto della fotocamera viene premuto a metà, la cornice di messa a fuoco da bianca diventa verde una volta raggiunta la messa a fuoco.



Rilevamento volto

La fotocamera rileva automaticamente fino a cinque volti, indicati da cornici nello schermo della fotocamera. La fotocamera mette automaticamente a fuoco il volto più vicino. È inoltre possibile selezionare quale volto mettere a fuoco sfiorandolo sullo schermo. Quando il tasto della fotocamera viene premuto a metà, una cornice verde indica quale volto è selezionato e messo a fuoco. La funzione di rilevamento del volto non può essere utilizzata per tutti i tipi di scena. L'autofocus continuo è attivo.



Infinito

Per scattare le foto a una certa distanza. La messa a fuoco è impostata sui soggetti lontani. Quelli più vicini alla fotocamera potrebbero risultare sfocati. L'autofocus continuo è disattivato.



Fuoco touch

Sfiorare un'area specifica sullo schermo della fotocamera per impostare l'area di messa a fuoco. L'autofocus continuo è disattivato. Quando il tasto della fotocamera viene premuto a metà, la cornice di messa a fuoco da bianca diventa verde una volta raggiunta la messa a fuoco.

 Il tastierino è disponibile solo in modalità di cattura **Normale**.

Valore di esposizione



Consente di determinare la quantità di luce nella foto da scattare. Un valore elevato indica una quantità di luce aumentata.

 Il tastierino è disponibile solo in modalità di cattura **Normale**.

Misurazione

Questa funzione individua automaticamente un'esposizione ben bilanciata grazie alla misurazione della quantità di luce diretta all'immagine che si desidera catturare.



Centro

Regola l'esposizione al centro dell'immagine.



Media

Consente di calcolare l'esposizione sulla base della quantità di luce diretta su tutta l'immagine.



Punto

Regola l'esposizione su una parte molto piccola dell'immagine che si desidera catturare.

! Il tastierino è disponibile solo in modalità di cattura **Normale**.

Bilanciam. bianco

L'impostazione di bilanciamento del bianco regola il bilanciamento dei colori in base alle condizioni di luminosità.



Automatico

Consente di regolare automaticamente il bilanciamento dei colori in base alle condizioni di luminosità.



Incandescente

Consente di regolare il bilanciamento dei colori in presenza di luce intensa, come ad esempio sotto le lampadine.



Fluorescente

Consente di regolare il bilanciamento dei colori per la luce fluorescente.



Luce diurna

Consente di regolare il bilanciamento dei colori per l'uso in esterni soleggiati.



Nuvoloso

Consente di regolare il bilanciamento dei colori in presenza di cielo nuvoloso.

! Il tastierino è disponibile solo in modalità di cattura **Normale**.

Stabilizzatore di immagini

Quando si scatta una foto, può essere difficile mantenere il telefono fermo. Lo stabilizzatore consente di compensare i piccoli movimenti della mano.



Attiva

Lo stabilizzatore d'immagine è attivato. Quando è attiva questa funzione, il salvataggio dell'immagine dura di più.



Disattiva

Per scattare una foto quando lo stabilizzatore è disattivato.

! Il tastierino è disponibile solo in modalità di cattura **Normale**.

Scene

Consente di utilizzare la funzione Scene per impostare rapidamente la fotocamera per situazioni comuni mediante l'uso di scene preconfigurate. La fotocamera offre una serie di impostazioni per l'adeguamento della scena selezionata, consentendo così le migliori foto possibili.



Disattiva

La fotocamera regola automaticamente le impostazioni per una foto



Ritratto

Per i ritratti. Le impostazioni sono ottimizzate per rendere le tonalità della carnagione leggermente più morbide



Paesaggio

Per le foto di paesaggi. La videocamera mette a fuoco oggetti distanti. Quando è selezionato **Paesaggio**, la modalità di messa a fuoco passa a **Infinito**.



Scena notturna

Per foto notturne o in ambienti con poca luce (senza il flash). A causa del tempo prolungato di esposizione, la fotocamera deve essere tenuta ferma o posta su una superficie stabile. Quando è selezionato **Scena notturna**, la modalità di messa a fuoco passa a **Infinito**.



Ritratto notturno

Per ritratti notturni o in ambienti con poca luce (senza il flash). A causa del tempo prolungato di esposizione, la fotocamera deve essere tenuta ferma o posta su una superficie stabile.



Spiaggia e neve

Utilizzare in ambienti luminosi per evitare foto sottoesposte.



Sport

Per foto di oggetti in rapido movimento. Breve tempo di esposizione per ridurre al minimo la sfocatura dovuta al movimento



Festa

Per foto in interni di ambienti poco illuminati. Questa scena rileva l'illuminazione interna dello sfondo o la luce delle candele. A causa del tempo prolungato di esposizione, la fotocamera deve essere tenuta ferma o posta su una superficie stabile.



Documento

Per foto di testo o disegni. Conferisce alla foto un contrasto maggiore e più netto. Quando è selezionato **Documento**, la modalità di messa a fuoco passa a **Macro**.



Il tastierino è disponibile solo in modalità di cattura **Normale**.

Flash

Utilizzare il flash per scattare le foto quando le condizioni di luminosità sono scarse o in presenza di una retroilluminazione



Auto

La fotocamera determina automaticamente se le condizioni di luminosità necessitano dell'uso del flash



Flash di riempimento

Utilizzare questa impostazione quando lo sfondo è più chiaro del soggetto. In questo modo vengono rimosse le ombre scure indesiderate.



Disattiva

Il flash è disattivato. Talvolta la qualità di una foto può essere migliore senza l'uso del flash, anche in condizioni di scarsa luminosità. Per scattare una foto di buona qualità senza il flash, occorre una mano molto ferma. Per evitare foto sfocate, utilizzare il timer automatico.



Riduzione occhi rossi

Riduce infatti l'effetto occhi rossi tipico di quando si scatta una foto.

Risoluzione

Consente di scegliere tra varie dimensioni immagine e proporzioni prima di scattare una foto. Una foto a risoluzione maggiore richiede più memoria.



5MP 4:3

Immagine di 5 megapixel con proporzioni 4:3. Ideale per foto da visualizzare su schermi non widescreen o da stampare ad alta risoluzione.



3MP 16:9

Immagine di 3 megapixel con proporzioni 16:9. Un formato widescreen a risoluzione elevata. Presenta una risoluzione superiore al full HD. Ideale per foto da visualizzare su schermi widescreen.



2 MP 4:3

Immagine di 2 megapixel con proporzioni 4:3. Adatta alle foto da visualizzare sugli schermi non-widescreen.



2 MP 16:9

Immagine di 2 megapixel con proporzioni 16:9. Ideale per foto da visualizzare su schermi widescreen.

Timer automatico

Il timer automatico consente di scattare una foto senza dover tenere in mano il telefono. Adatto ad autoritratti o foto di gruppo dove si desidera includere tutti. Il timer automatico può essere utilizzato anche per evitare di muovere la fotocamera durante gli scatti



Attivo (10 secondi)

Imposta un ritardo di 10 secondi dalla pressione del tasto fotocamera allo scatto della foto

**Attivo (2 secondi)**

Imposta un ritardo di 2 secondi dalla pressione del tasto fotocamera allo scatto della foto

**Disattiva**

La foto viene scattata appena si preme il tasto fotocamera

Acquisizione a tocco

Identificare un'area di messa a fuoco particolare sfiorando lo schermo della fotocamera con un dito. La foto viene scattata appena si rilascia il dito.

**Attiva**

Sfiorare un'area dello schermo per scattare una foto.

**Disattiva**

È possibile scattare una foto solo premendo il tasto della fotocamera.

Livello sorriso

Utilizzare la funzione di rilevamento del sorriso per determinare a quale tipo di sorriso la fotocamera deve reagire prima di scattare una foto.

**Sorriso grande**

La foto viene scattata solo in presenza di grandi sorrisi.

**Sorriso normale**

La foto viene scattata solo in presenza di sorrisi medi.

**Sorriso debole**

La foto viene scattata solo in presenza di sorrisi lievi.



Tag geografico

Inserisce nelle foto i tag con i dettagli della località di scatto

**Attiva**

Quando il geotagging è attivato, alle foto viene aggiunta la posizione geografica approssimativa al momento dello scatto. Per utilizzare il geotagging è necessario abilitare le funzioni di localizzazione nel menu **Impostazioni**.

Vedere la sezione *Servizi di localizzazione* alla pagina 98.

Per aggiungere geotag a una foto, è necessario determinare la posizione prima di scattare la foto. La posizione viene determinata quando viene visualizzato  sullo schermo della fotocamera. Mentre il telefono ricerca la posizione dell'utente, viene visualizzato .

**Disattiva**

Quando il geotagging è disattivato, non è possibile visualizzare la località in cui è stata scattata la foto

Suono otturatore

Selezionare il suono che viene udito quando si preme il tasto della fotocamera o si sfiora lo schermo della fotocamera per scattare una foto

Suggerimenti per l'utilizzo della fotocamera

Regola dei terzi

Non posizionare il soggetto al centro della cornice. Posizionandolo in un terzo, si ottiene un risultato migliore.

Mano ferma

Per evitare foto sfocate, tenere la fotocamera stabile. Per rendere la mano stabile, appoggiarla su un supporto.

Avvicinarsi

Avvicinandosi il più possibile al soggetto, quest'ultimo potrà riempire lo schermo della fotocamera.

Varietà

Adottare angolazioni differenti e avvicinarsi al soggetto. Scattare alcune foto in verticale. Sperimentare posizioni differenti.

Utilizzare uno sfondo in tinta unita



Uno sfondo in tinta unita consente di mettere in risalto il soggetto.

Tenere l'obiettivo pulito





I telefoni cellulari vengono utilizzati in tutti i tipi di condizioni atmosferiche e di luoghi, oltre a venire trasportati in borse e tasche. Di conseguenza, l'obiettivo della fotocamera diventa sporco e ricoperto di impronte. Utilizzare un panno morbido per pulire l'obiettivo.

Utilizzo della videocamera





Per registrare un video con il tasto della fotocamera



- 1 Dalla schermata Home, sfiorare  quindi trovare e sfiorare .
- 2 Se la videocamera non è selezionata, sfiorare .
- 3 Per iniziare a registrare un video, premere il tasto della fotocamera.
- 4 Per interrompere la registrazione, premere nuovamente il tasto della fotocamera.

Per registrare un video sfiorando lo schermo



- 1 Dalla schermata Home, sfiorare  quindi trovare e sfiorare .
- 2 Se la videocamera non è selezionata, sfiorare .
- 3 Per visualizzare tutte le impostazioni, premere .
- 4 Sfiore **Acquisizione a tocco** e selezionare **Attiva** se non già selezionato.
- 5 Sfiore lo schermo per avviare la registrazione.
- 6 Sfiore lo schermo per interrompere la registrazione.

Per visualizzare i video registrati

- 1 Dalla schermata Home, sfiorare  quindi trovare e sfiorare .
- 2 Trascinare la barra di anteprima (sulla destra dello schermo) a sinistra per visualizzare tutte le foto e i video.
- 3 Scorrere in alto o in basso per navigare tra le foto e i video. I video sono identificati da .
- 4 Sfiore il video che si desidera visualizzare.
- 5 Sfiore  per riprodurre un video.





 Quando un video è in pausa, è possibile premere  per visualizzare altre foto e video.

Per eliminare un video registrato

- 1 Quando la fotocamera è attivata, trascinarne a sinistra la barra di anteprima (situata a destra dello schermo), per visualizzare tutte le foto ed i video.
- 2 Sfiore il video che si desidera eliminare.
- 3 Premere , quindi sfiorare .

Utilizzo delle impostazioni della videocamera

Per selezionare le impostazioni della videocamera

- 1 Dalla schermata Home, sfiorare  quindi trovare e sfiorare .
- 2 Se la videocamera non è selezionata, sfiorare .
- 3 Per visualizzare tutte le impostazioni, premere .
- 4 Sfiore l'impostazione che si desidera selezionare.

Per personalizzare il pannello impostazioni della videocamera

- 1 Quando la videocamera è aperta, premere  per visualizzare tutte le impostazioni.
- 2 Toccare e tenere premea l'impostazione che si desidera spostare e trascinarla nella posizione desiderata.

 Se si trascina un'impostazione al di fuori del pannello delle impostazioni, la modifica viene annullata.

Panoramica delle impostazioni della videocamera

Scene

La funzione consente di impostare rapidamente la fotocamera per situazioni comuni mediante l'uso di scene preconfigurate. La fotocamera offre una serie di impostazioni per l'adeguamento della scena selezionata, consentendo così le migliori foto possibili.



Disattiva

La videocamera regola automaticamente le impostazioni per un video.



Ritratto

Per i video in modalità ritratto. Le impostazioni sono ottimizzate per rendere le tonalità della carnagione leggermente più morbide.



Paesaggio

Video di panorami. La videocamera mette a fuoco oggetti distanti. Quando è selezionato **Paesaggio**, la modalità di messa a fuoco passa a **Infinito**.



Modalità notte

Se attivata, la sensibilità di luminosità viene aumentata. Utilizzarla in ambienti poco illuminati. I video di oggetti in rapido movimento possono risultare sfocati. Mantenere la mano stabile oppure utilizzare un supporto. Se le condizioni di luce sono buone, disattivare la modalità notte per migliorare la qualità del video.



Spiaggia e neve

Utilizzare in ambienti luminosi per evitare video sottoesposti.



Sport

Utilizzare per video di oggetti in rapido movimento. Breve tempo di esposizione per ridurre al minimo la sfocatura dovuta al movimento.



Festa

Per video in interni di ambienti poco illuminati. Questa scena rileva l'illuminazione interna dello sfondo o la luce delle candele. I video di oggetti in rapido movimento possono risultare sfocati. Mantenere la mano stabile oppure utilizzare un supporto.

Illuminatore

Utilizza la luce per registrare i video quando le condizioni di luminosità sono scarse o in presenza di una retroilluminazione.



Attiva



Disattiva

A volte la qualità dei video può risultare migliore senza luce, anche se le condizioni di luminosità sono scarse.

Modalità messa a fuoco

L'impostazione di messa a fuoco determina quale parte di una foto deve essere più nitida. Quando l'autofocus continuo è attivo, la fotocamera continua a regolare la messa a fuoco in modo che l'area all'interno della cornice di messa a fuoco bianca rimanga nitida.



Autofocus singolo

La fotocamera mette automaticamente a fuoco il soggetto selezionato. L'autofocus continuo è attivo.



Rilevamento volto

La fotocamera rileva automaticamente fino a cinque volti, indicati da cornici nello schermo. La fotocamera mette automaticamente a fuoco il volto più vicino. È inoltre possibile selezionare quale volto mettere a fuoco sfiorandolo sullo schermo. Quando il tasto della fotocamera viene premuto a metà, una cornice verde indica quale volto è selezionato e messo a fuoco. La funzione di rilevamento del volto non può essere utilizzata per tutti i tipi di scena. L'autofocus continuo è attivo.



Infinito

Utilizzare per registrare video da una certa distanza. La messa a fuoco è impostata sui soggetti lontani. Quelli più vicini alla fotocamera potrebbero risultare sfocati.

Dimensioni video

Consente di regolare il formato video per i diversi formati.



HD 720p

Formato HD (High Definition) con proporzioni 16:9. 1280x720 pixel.

**Full Wide VGA**

Formato Full Wide VGA con proporzioni 16:9. 864x480 pixel.

**VGA**

Formato VGA con proporzioni 4:3. 640 x 480 pixel.

**QVGA**

Formato Quarter VGA con proporzioni 4:3. 320 x 240 pixel.

**MMS**

Registra video adatti all'invio tramite MMS. Il tempo di registrazione di questo formato video è limitato per potersi adattare a un MMS.

Timer automatico

Il timer automatico consente di registrare un video senza dover tenere in mano il telefono. Adatto per video di gruppo dove si desidera includere tutti. Il timer automatico può essere utilizzato anche per evitare di muovere la videocamera durante i video.

**Attivo (10 secondi)**

Consente di impostare un ritardo di 10 secondi dalla pressione del tasto della fotocamera alla registrazione del video.

**Attivo (2 secondi)**

Consente di impostare un ritardo di 2 secondi dalla pressione del tasto della fotocamera alla registrazione del video.

**Disattiva**

Il video viene registrato appena si preme il tasto della fotocamera.

Valore di esposizione

Questa impostazione permette di determinare la quantità di luce nell'immagine ripresa. Un valore elevato indica una quantità di luce aumentata.

Bilanciam. bianco

L'impostazione di bilanciamento del bianco regola il bilanciamento dei colori in base alle condizioni di luminosità

**Automatico**

Consente di regolare automaticamente il bilanciamento dei colori in base alle condizioni di luminosità.

**Incandescente**

Consente di regolare il bilanciamento dei colori in presenza di luce intensa, come ad esempio sotto le lampadine.

**Fluorescente**

Consente di regolare il bilanciamento dei colori per la luce fluorescente.

**Luce diurna**

Consente di regolare il bilanciamento dei colori per l'uso in esterni soleggiati.

**Nuvoloso**

Consente di regolare il bilanciamento dei colori in presenza di cielo nuvoloso.

Misurazione

Questa funzione individua automaticamente un'esposizione ben bilanciata grazie alla misurazione della quantità di luce diretta all'immagine che si desidera catturare.

**Centro**

Regola l'esposizione al centro dell'immagine.

**Media**

Consente di calcolare l'esposizione sulla base della quantità di luce diretta su tutta l'immagine.

**Punto**

Regola l'esposizione su un'area molto piccola dell'immagine che si desidera catturare.

Stabilizzatore di immagini

Quando si registra un video, può essere difficile mantenere il telefono fermo. Lo stabilizzatore consente di compensare i piccoli movimenti della mano

**Attiva**

È possibile registrare un video con lo stabilizzatore attivato.

**Disattiva**

È possibile registrare un video con lo stabilizzatore disattivato.

Acquisizione a tocco

Consente di identificare un'area di messa a fuoco nello schermo della fotocamera. La registrazione del video inizia appena si solleva il dito.

**Attiva**

Sfiorare lo schermo per avviare la registrazione del video.

**Disattiva**

È possibile registrare video solo premendo il tasto della fotocamera.

Microfono

Scegliere se includere i suoni circostanti durante la registrazione video.

**Attiva****Disattiva**

Suono otturatore

Selezionare il suono che viene udito quando si preme il tasto della fotocamera o si sfiora lo schermo della fotocamera per registrare un video.

Visualizzazione di foto e video nella Galleria

Utilizzare Galleria per visualizzare foto e riprodurre video girati con la fotocamera del telefono oppure per visualizzare contenuti simili scaricati o copiati sulla memory card. Nella Galleria è inoltre possibile visualizzare foto e video caricati su servizi online come ad esempio un album Web Picasa™ o sul servizio YouTube. Gli utenti di **Facebook™** possono anche visualizzare le foto di **Facebook™** foto nella Galleria.

Dalla Galleria, è possibile anche condividere con amici foto e video preferiti, tramite la tecnologia wireless Bluetooth™, e-mail o messaging istantaneo. È anche possibile eseguire attività di modifica di base sulle foto e impostarle come sfondo o come immagini di contatti. Si consiglia di utilizzare l'applicazione Media Go™ per trasferire contenuti dalla memory card al telefono. Per maggiori informazioni, vedere *Collegare il telefono ad un computer* alla pagina 95.

BRAVIA Engine

Consente di utilizzare Mobile BRAVIA Engine per migliorare la qualità delle foto e dei video. Le funzioni di filtro nitidezza e riduzione dei rumori aiutano ad ottenere risultati più vividi.

Per attivare Mobile BRAVIA Engine

- 1 Dalla Schermata Home, sfiorare .
- 2 Trovare e sfiorare **Impostazioni** > **Display**.
- 3 Contrassegnare la casella di controllo **Mobile BRAVIA Engine**, se non è già contrassegnata.

Per aprire la Galleria e visualizzare gli album

- 1 Dalla Schermata Home, sfiorare .
- 2 Trovare e sfiorare **Galleria**. Le foto e i video sulla memory card, inclusi quelli ripresi con la fotocamera e quelli scaricati dal Web o da altre posizioni, vengono visualizzati negli album. Se si possiede un account Picasa™ associato ad un account Google™ aggiunto al telefono, se lo si è configurato per sincronizzarsi con Picasa™, la Galleria visualizza anche gli album Web Picasa™.

 Se l'orientamento dello schermo non cambia automaticamente quando si ruota il telefono di lato, contrassegnare la casella di controllo **Rotazione automatica** in **Impostazioni** > **Display**.

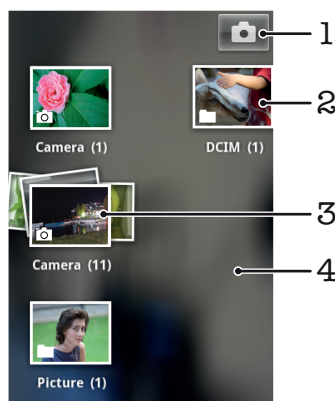

- 1 Sfiocare per aprire la fotocamera
- 2 Un album delle foto e dei video ottenuti utilizzando la fotocamera
- 3 Dare uno sguardo ad una pila sfiorandola con due dita e allontanandola
- 4 Toccare rapidamente a sinistra o a destra sulla schermata per visualizzare più album

Lavorare con gli album

Gli album sono gruppi di foto e video nelle cartelle nella memory card o negli album Web Picasa™.

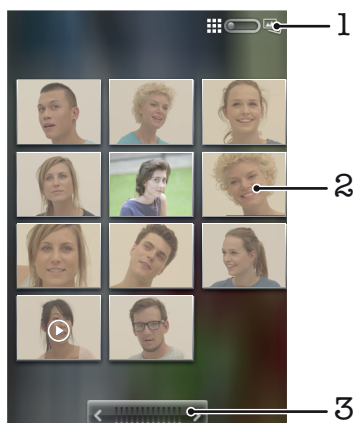

Per aprire un album nella Galleria

- 1 Dalla Schermata Home, sfiorare .
- 2 Trovare e sfiorare **Galleria**.
- 3 Sfiare l'album che si desidera visualizzare. L'album si apre mostrando i contenuti di foto e video in una griglia secondo un ordine cronologico. In alto nello schermo viene visualizzato il nome dell'album.



- 1 Sfiare per passare dalla vista a pila a quella a griglia
- 2 Sfiare una foto o un video per visualizzarlo
- 3 Sfiare una freccia per scorrere una schermata alla volta. Trascinare a sinistra o a destra per scorrere rapidamente.

Per visualizzare foto e video nella Galleria

- 1 Dalla Schermata Home, sfiorare .
- 2 Trovare e sfiorare **Galleria**.
- 3 Sfiare un album.
- 4 Le foto e i video vengono visualizzati in una griglia ordinata cronologicamente. Sfiare una foto o un video per visualizzarlo. I video sono indicati da .
- 5 Nel visualizzatore foto toccare rapidamente verso sinistra per visualizzare la foto o il video successivo. Toccare rapidamente verso destra per visualizzare la foto o il video precedente.

 Se l'orientamento dello schermo non cambia automaticamente quando si ruota il telefono di lato, contrassegnare la casella di controllo **Rotazione automatica** in **Impostazioni > Display**.

Per visualizzare foto di Facebook™ nella Galleria

- 1 Verificare di avere effettuato l'accesso a **Facebook™**.
- 2 Dalla Schermata Home, sfiorare .
- 3 Trovare e sfiorare **Galleria**.
- 4 Sfiare uno degli album con l'icona . La prima volta che si sfiora un album di **Facebook™** le foto di **Facebook™** vengono copiate nella Galleria.
- 5 Le foto vengono visualizzate in una griglia ordinata cronologicamente. Sfiare una foto per visualizzarla.
- 6 Nel visualizzatore foto toccare rapidamente verso sinistra per visualizzare la foto o il video successivo. Toccare rapidamente verso destra per visualizzare la foto o il video precedente.



Per modificare come i contenuti di un album vengono visualizzati nella Galleria

- 1 Quando si visualizza un album nella Galleria, trascinare il tasto cambio vista  dell'album a destra per visualizzare i contenuti dell'album in pila.
- 2 Trascinare il tasto cambio vista album  a sinistra per visualizzare i contenuti dell'album in una griglia cronologica.



Lavorare con gli album nella Galleria

Oltre a lavorare con tutti gli album e con le foto individuali, è possibile selezionare foto o video in un album per lavorare con essi in gruppi, ad esempio per inviare alcune foto da un album ad un amico.



Per lavorare con gruppi di foto o video nella Galleria

- 1 Dalla Schermata Home, sfiorare .
- 2 Trovare e sfiorare **Galleria**.
- 3 Aprire l'album con il contenuto su cui si desidera lavorare.
- 4 Premere  due volte.
- 5 Selezionare o deselegionare gli elementi su cui si desidera lavorare. È possibile deselegionare tutti gli elementi selezionati premendo  e sfiorando **Deseleziona tutto**.
- 6 Utilizzare i controlli in fondo allo schermo per regolare gli elementi selezionati. I controlli disponibili dipendono dall'insieme di elementi selezionati.

Per condividere un album nella Galleria

- 1 Dalla schermata principale della Galleria, premere due volte .
 - 2 Contrassegnare gli album che si desidera condividere, quindi premere .
 - 3 Sfiore **Condividi**.
 - 4 Ne menu che si apre, sfiorare l'applicazione che si desidera utilizzare per condividere gli album selezionati. L'applicazione selezionata si apre con le foto o i video degli album selezionati o con i collegamenti allegati a un nuovo messaggio.
- ! Se si sta condividendo un album tramite Gmail™, non eliminare l'originale di un allegato prima che il messaggio sia inviato completamente. Altrimenti, l'allegato non verrà inviato.

Per eliminare un album nella Galleria

- 1 Dalla schermata principale della Galleria, premere due volte .
- 2 Selezionare o deselegionare gli album che si desidera eliminare, quindi premere .
- 3 Sfiore **Elimina**. Dalla finestra di dialogo che si apre, sfiorare **Conferma eliminazione**.

Operazioni con le foto

Utilizzare Galleria per visualizzare le foto scattate con la fotocamera, scaricate, copiate sulla memory card o memorizzate in album Web online. È possibile inoltre modificare le foto sulla memory card e condividerle con gli amici.



Per visualizzare foto nell'album

- 1 Dalla Schermata Home, sfiorare .
- 2 Trovare e sfiorare **Galleria**.
- 3 Sfiore un album per aprirlo, quindi sfiorare una foto.
- 4 Toccare rapidamente verso sinistra per visualizzare la foto successiva nell'album. Toccare rapidamente verso destra per visualizzare la foto precedente.

Per eseguire lo zoom di una foto

- Quando si visualizza una foto nel visualizzatore, sfiorare una foto due volte o pizzicare con due dita o allargarle per ingrandire o ridurre. Quindi trascinare la foto per vederne le diverse parti.

Per vedere una presentazione delle foto

- 1 Dalla Schermata Home, sfiorare .
- 2 Trovare e sfiorare **Galleria**.
- 3 Sfiore un album per aprirlo, quindi sfiorare una foto e premere .
- 4 Sfiore **Presentazione** sulla barra degli strumenti nella parte inferiore dello schermo.
- 5 Sfiore una foto per terminare la presentazione.

Per ruotare una foto

- 1 Durante la visualizzazione di una foto nel visualizzatore foto, sfiorare la foto per visualizzare i controlli.
- 2 Premere .
- 3 Sfiore **Altro**, quindi sfiorare **Ruota a sinistra** o **Ruota a destra**. La foto viene salvata con il nuovo orientamento.

Per utilizzare una foto come immagine di un contatto

- 1 Quando si visualizza un'immagine nel visualizzatore foto, premere .
- 2 Sfiore **Imposta come** > **Immagine di contatto** sulla barra degli strumenti nella parte inferiore dello schermo.
- 3 Selezionare il contatto che si desidera associare alla foto.
- 4 Se necessario, ritagliare la foto.
- 5 Sfiore **Salva**.

Per utilizzare una foto come sfondo

- 1 Quando si visualizza un'immagine nel visualizzatore foto, premere .
- 2 Sfiore **Imposta come** > **Sfondo** sulla barra degli strumenti nella parte inferiore dello schermo.
- 3 Se necessario, ritagliare la foto.
- 4 Sfiore **Salva**.

Per ritagliare una foto

- 1 Quando si visualizza un'immagine nel visualizzatore foto, premere .
- 2 Sfiore **Altro** > **Ritaglia** sulla barra degli strumenti nella parte inferiore dello schermo.
- 3 Per regolare la cornice di ritaglio, toccare e tenere premuto il bordo della cornice. Quando vengono visualizzate le frecce di ritaglio, per ridimensionare la cornice trascinare il dito dal centro all'esterno o all'interno della cornice.
- 4 Per ridimensionare tutti i lati della cornice di ritaglio contemporaneamente, toccare e tenere premuto uno dei quattro angoli e quindi trascinare la cornice.
- 5 Per spostare la cornice di ritaglio in un'altra area della foto, toccare e tenere premuto all'interno della cornice, quindi trascinarla nella posizione desiderata.
- 6 Per salvare una copia della foto quando la si è ritagliata, sfiorare **Salva**. La versione originale non ritagliata resta nella memory card.

Per condividere una foto

- 1 Quando viene visualizzata una foto nel visualizzatore foto, premere  se non sono visibili controlli.
- 2 Sfiore **Condividi** sulla barra degli strumenti nella parte inferiore dello schermo.
- 3 Selezionare uno dei metodi di trasferimento disponibili.

Per eliminare una foto

- 1 Quando si visualizza un'immagine nel visualizzatore foto, premere .
- 2 Sfiore **Elimina** sulla barra degli strumenti nella parte inferiore dello schermo.
- 3 Dalla finestra di dialogo che si apre, sfiorare **Conferma eliminazione**.

Visualizzazione delle foto su una mappa

È possibile visualizzare la posizione in cui la foto è stata scattata. Basta impostare la fotocamera in modo che aggiunga informazioni sulla posizione geografica. È anche

possibile mostrare ad amici e familiari i luoghi visitati o trovare le direzioni per tornare in quel luogo.

- ! Per visualizzare una foto scattata dalla fotocamera su una mappa, è necessario attivare la rilevazione della posizione (nelle impostazioni della fotocamera relative alla posizione) prima di scattare la foto. È inoltre necessario abilitare le funzionalità di posizionamento in **Impostazioni > Posizione e protezione**. Per ulteriori informazioni, vedere la sezione *Servizi di localizzazione* alla pagina 98.

Per visualizzare le foto su una mappa

- 1 Quando si visualizza un'immagine nel visualizzatore foto, premere .
- 2 Sfiare **Altro > Mostra sulla mappa**.

Operazioni con i video

Utilizzare Galleria per guardare i video girati con la videocamera, scaricati o copiati nella memory card. È anche possibile condividere i video con gli amici o caricarli su YouTube™.



Per riprodurre un video

- 1 Dalla Galleria, aprire un album e sfiorare un video.
 - 2 Ruotare il telefono per visualizzare il video diritto (verticale) o laterale (orizzontale).
 - 3 Sfiare il video per visualizzare i comandi di riproduzione.
- 💡 Se l'orientamento dello schermo non cambia automaticamente quando si ruota il telefono di lato, contrassegnare la casella di controllo **Rotazione automatica** in **Impostazioni > Display**.

Per mettere in pausa un video

- 1 Durante la riproduzione di un video, sfiorare lo schermo per visualizzare i controlli.
- 2 Sfiare .



Per far avanzare o riavvolgere rapidamente un video

- 1 Durante la riproduzione di un video, sfiorare lo schermo per visualizzare i controlli.
 - 2 Trascinare il marcatore della barra di progresso a sinistra per riavvolgere o destra per avanzare rapidamente.
- 💡 In alternativa, è possibile sfiorare  o .

Per regolare il volume di un video



- Premere il tasto Volume.

Per condividere un video

- 1 Aprire un album della Galleria contenente un video.
- 2 Premere  due volte.
- 3 Contrassegnare il video o i video che si desidera condividere.
- 4 Premere .
- 5 Sfiare **Condividi**.
- 6 Ne menu che si apre, sfiorare l'applicazione che si desidera utilizzare per condividere il video selezionato.

- ! Potrebbe non essere possibile copiare, inviare o trasferire elementi protetti da copyright. Inoltre, alcuni elementi non possono essere inviati se il file è troppo grande.

Per eliminare un video

- 1 Aprire un album della Galleria contenente un video.
- 2 Premere  due volte.
- 3 Selezionare il video o i video che si desidera eliminare.
- 4 Premere .
- 5 Sfiare **Elimina**.
- 6 Dalla finestra di dialogo che si apre, sfiorare **Conferma eliminazione**.

Tecnologia wireless Bluetooth™

Utilizzare la funzione Bluetooth™ per inviare file ad altri dispositivi Bluetooth™ compatibili o ad accessori vivavoce. È possibile attivare la funzione Bluetooth™ nel telefono e creare connessioni wireless con altri dispositivi compatibili Bluetooth™, come ad esempio computer, accessori vivavoce e telefoni. Le connessioni Bluetooth™ funzionano meglio entro un raggio di 10 metri (33 piedi) e senza oggetti solidi intrapposti. In alcuni casi è necessario associare manualmente il telefono ad altri dispositivi Bluetooth™. Ricordare di rendere visibile il telefono se si desidera che venga rilevato da altri dispositivi Bluetooth™.

! L'interoperabilità e la compatibilità tra i dispositivi Bluetooth™ possono variare.

Per attivare la funzione Bluetooth™ e rendere il telefono visibile

- 1 Dalla Schermata Home, sfiorare .
- 2 Trovare e sfiorare **Impostazioni** > **Wireless e reti**.
- 3 Contrassegnare la casella di controllo **Bluetooth**. Nella barra di stato viene visualizzato .
- 4 Sfiore **Impostazioni Bluetooth**.
- 5 Contrassegnare la casella di controllo **Rilevabile**. Adesso il telefono sarà visibile ad altri dispositivi per 120 secondi.

Nome telefono

È possibile dare un nome al telefono. Questo nome sarà mostrato ad altri dispositivi dopo avere attivato la funzione Bluetooth™ e impostato il telefono su visibile.

Per immettere un nome per il telefono

- 1 Assicurarsi che la funzione Bluetooth™ sia attivata.
- 2 Dalla Schermata Home, sfiorare .
- 3 Trovare e sfiorare **Impostazioni** > **Wireless e reti** > **Impostazioni Bluetooth** > **Nome dispositivo**.
- 4 Immettere il nome desiderato per il telefono.
- 5 Sfiore **OK**.

Associazione a un altro dispositivo Bluetooth™

Quando si associa il telefono a un altro dispositivo, è ad esempio possibile connettere il telefono a un vivavoce Bluetooth™ o a un kit veicolare Bluetooth™ e utilizzare questi dispositivi per l'esecuzione e la ricezione di chiamate.

Una volta associato il telefono a un dispositivo Bluetooth™, il telefono memorizzerà l'associazione. Al momento di associare il telefono a un dispositivo Bluetooth™ potrebbe essere necessario immettere un codice di accesso. Il telefono proverà automaticamente il codice di accesso generico 0000. Se non dovesse funzionare, fare riferimento alla documentazione del dispositivo Bluetooth™ per conoscere il codice di accesso corrispondente. Non è necessario immettere nuovamente il codice di accesso alla successiva connessione con un dispositivo Bluetooth™ associato.

Alcuni dispositivi Bluetooth™, ad esempio la maggior parte degli auricolari Bluetooth™, devono essere sia associati che connessi con l'altro dispositivo.

Il telefono può essere associato a numerosi dispositivi Bluetooth™, ma può essere connesso solo a un profilo Bluetooth™ per volta.

Per associare il telefono a un altro dispositivo Bluetooth™

- 1 Dalla Schermata Home, sfiorare .
 - 2 Trovare e sfiorare **Impostazioni** > **Wireless e reti** > **Impostazioni Bluetooth**.
 - 3 Sfiore **Cerca dispositivi**. I dispositivi Bluetooth™ rilevati verranno elencati in **Dispositivi Bluetooth**.
 - 4 Sfiore il dispositivo Bluetooth™ che si desidera associare al telefono.
 - 5 Immettere un codice di accesso, se richiesto.
 - 6 L'associazione tra il telefono e il dispositivo Bluetooth™ è completata. Prima di utilizzare alcuni dispositivi, è inoltre necessario connettersi. Lo stato della connessione e dell'associazione è indicato sotto il nome del dispositivo Bluetooth™ nell'elenco **Dispositivi Bluetooth**.
- ! Assicurarsi che nel dispositivo che si desidera associare al telefono siano attivate sia la funzione Bluetooth™ che la visibilità Bluetooth™.

Per collegare il telefono a un altro dispositivo Bluetooth™

- ! Alcuni dispositivi Bluetooth™, ad esempio la maggioranza degli auricolari Bluetooth™, richiedono che venga prima effettuata l'associazione e poi la connessione con altri dispositivi Bluetooth™ affinché sia stabilita correttamente la connessione.
- 1 Dalla Schermata Home, sfiorare .
 - 2 Trovare e sfiorare **Impostazioni** > **Wireless e reti** > **Impostazioni Bluetooth**.
 - 3 Nell'elenco **Dispositivi Bluetooth**, toccare e tenere premuto il dispositivo Bluetooth™ che si desidera connettere al telefono.
 - 4 Sfiore **Connetti**.

Per disconnettere un dispositivo Bluetooth™

- 1 Dalla Schermata Home, sfiorare .
 - 2 Trovare e sfiorare **Impostazioni** > **Wireless e reti** > **Impostazioni Bluetooth**.
 - 3 Nell'elenco **Dispositivi Bluetooth**, toccare e tenere premuto il nome del dispositivo Bluetooth™ connesso.
 - 4 Sfiore **Disconnetti**.
- ! Anche se il dispositivo Bluetooth™ è stato disconnesso, è ancora associato al telefono. Per rimuovere l'associazione, sfiorare **Disconnetti** e **disaccoppia**.

Per rimuovere l'associazione di un dispositivo Bluetooth™

- 1 Dalla Schermata Home, sfiorare .
- 2 Trovare e sfiorare **Impostazioni** > **Wireless e reti** > **Impostazioni Bluetooth**.
- 3 Nell'elenco **Dispositivi Bluetooth**, toccare e tenere premuto il nome del dispositivo Bluetooth™ connesso.
- 4 Sfiore **Disaccoppia**.

Invio e ricezione degli elementi utilizzando la tecnologia wireless Bluetooth™

Condividere gli elementi con altri dispositivi compatibili con Bluetooth™ come telefoni o computer. È possibile inviare e ricevere diversi tipi di elementi utilizzando la funzione Bluetooth™, come:

- Foto e video
- Musica e altri file audio
- Contatti
- Pagine Web

Per inviare gli elementi tramite Bluetooth™

- 1 **Dispositivo di ricezione:** Assicurarsi che il dispositivo Bluetooth™ al quale si desidera inviare l'elemento abbia la funzione Bluetooth™ attivata e sia in modalità visibile.
- 2 Nel telefono, aprire l'applicazione che contiene l'elemento che si desidera inviare e scorrere all'elemento.
- 3 A seconda dell'applicazione e dell'elemento che si desidera inviare, potrebbe essere necessario, per esempio, toccare e tenere premuto l'elemento, aprire l'elemento o premere . Potrebbero esistere altri modi per inviare un elemento.
- 4 Selezionare un elemento di menu da condividere o inviare.
- 5 Nel menu a comparsa, selezionare **Bluetooth**.
- 6 Attivare il Bluetooth™, se richiesto.
- 7 In **Dispositivi Bluetooth**, sfiorare il nome del dispositivo di ricezione.
- 8 **Dispositivo di ricezione:** Se richiesto, accettare la connessione.
- 9 Se richiesto, immettere lo stesso codice di accesso su entrambi i dispositivi, o confermare il codice di accesso suggerito.
- 10 **Dispositivo di ricezione:** Accettare l'elemento in arrivo.

Per ricevere gli elementi tramite Bluetooth™

- 1 Dalla Schermata Home, sfiorare .
 - 2 Trovare e sfiorare **Impostazioni** > **Wireless e reti**.
 - 3 Contrassegnare la casella di controllo **Bluetooth**. Nella barra di stato viene visualizzato .
 - 4 Sfiore **Impostazioni Bluetooth**.
 - 5 Selezionare la casella di controllo **Rilevabile**. Adesso il telefono sarà visibile ad altri dispositivi per 120 secondi.
 - 6 **Dispositivo di invio:** Consente di inviare uno o più elementi al telefono tramite Bluetooth™.
 - 7 Se richiesto, immettere lo stesso codice di accesso su entrambi i dispositivi, o confermare il codice di accesso suggerito.
 - 8 Quando si riceve la notifica di un file in arrivo sul telefono, trascinare la barra di stato verso il basso e sfiorare la notifica per accettare il trasferimento file.
 - 9 Sfiore **Accetta** per avviare il trasferimento file.
 - 10 Per visualizzare l'avanzamento del trasferimento, trascinare la barra di stato verso il basso.
 - 11 Per aprire subito un elemento ricevuto, trascinare la barra di stato verso il basso e sfiorare la notifica corrispondente.
- ! Il telefono deve avere una memory card inserita per poter ricevere gli elementi tramite la tecnologia wireless Bluetooth™.

Collegare il telefono ad un computer

Collegare il telefono ad un computer e cominciare a trasferire immagini, musica e altri tipi di file. Il modo più semplice per collegare il telefono ad un computer è quello di utilizzare un cavo USB o la tecnologia wireless Bluetooth.

Quando si collega il telefono al computer utilizzando un cavo USB, verrà richiesto di installare l'applicazione PC Companion sul computer. PC Companion consente di accedere ad applicazioni aggiuntive del computer per trasferire e organizzare i file multimediali, aggiornare il telefono, sincronizzare i contenuti del telefono ed altro ancora.

- ! Potrebbe non essere possibile trasferire alcuni materiali protetti da copyright tra il telefono ed il computer.

Trasferimento e gestione del contenuto tramite un cavo USB

Usare la connessione via cavo USB tra il computer e il telefono per un trasferimento e una gestione facili dei file. Una volta che i due dispositivi sono collegati, è possibile trascinare il contenuto tra di essi utilizzando esplora file del computer. Se si sta trasferendo musica, video, immagini o altri file multimediali nel telefono, è consigliabile utilizzare l'applicazione Media Go™ sul computer. MediaGo converte i file multimediali in modo che sia possibile utilizzarli sul telefono.

Per trascinare un contenuto tra il telefono e il computer utilizzando un cavo USB

- 1 Collegare il telefono ad un computer usando un cavo USB.
- 2 **Telefono: Connesso in mod. Media transfer** appare nella barra di stato.
- 3 **Computer:** Aprire Microsoft® Windows® Explorer dal desktop e attendere fino a quando la memory card del telefono non viene visualizzata come un disco esterno in Microsoft® Windows® Explorer.
- 4 **Computer:** Trascinare i file selezionati tra il telefono e il computer.

Modalità di connessione USB

I due metodi più comuni per condividere dati tra il telefono e altri dispositivi utilizzando il cavo USB sono la modalità Media Transfer Protocol (MTP) e la modalità Archiviazione di massa (MSC).

- **Modalità MTP:** protocollo più comune per la comunicazione con i computer Windows. Questa modalità è normalmente abilitata per impostazione predefinita.
- **Modalità MSC:** metodo più comune per collegare i telefoni ai dispositivi multimediali come televisioni, kit auto e computer Mac OS/Linux che non dispongono di un supporto MTP.

Per impostare l'archiviazione di massa come modalità di connessione USB predefinita

- 1 Dalla Schermata Home, sfiorare .
- 2 Trovare e sfiorare **Impostazioni > Sony Ericsson > Connettività > Modalità Connessione USB.**
- 3 Sfiore **Modalità Archiviazione di massa (MSC).**
- 4 Sfiore **OK.**

- ! La modalità Media transfer (trasferimento multimediale) è normalmente attivata per impostazione predefinita.

Per collegare il telefono a un computer utilizzando la modalità Archiviazione di massa

- 1 Collegare il telefono a un computer usando un cavo USB.
 - 2 Trascinare la barra di stato verso il basso.
 - 3 Sfiore **Collega il telefono > Connetti alla memory card del tel..**
- ! Se si sta eseguendo un'applicazione sul telefono e quest'ultima utilizza la memory card, può essere necessario chiudere l'applicazione per consentire l'accesso alla memory card.

Per scollegare il cavo USB in modalità Archiviazione di massa

- ! Non scollegare il cavo USB quando si sta trasferendo un contenuto poiché ciò potrebbe danneggiarlo.
- 1 **Computer:** Utilizzare la funzione *Rimozione sicura dell'hardware* per disabilitare la connessione via cavo USB.
- 2 **Telefono:** Trascinare la barra di stato verso il basso.
- 3 Sfiare **Memory card del telefono connessa**.
- 4 Sfiare **Disconnetti** nella schermata che si apre.
- 5 Scollegare il cavo USB da entrambi i dispositivi.
- ! Le istruzioni del computer possono variare a seconda del sistema operativo. Consultare la documentazione del sistema operativo del computer per maggiori informazioni.

Trasferimento di file con la modalità Media Transfer su una rete Wi-Fi®

È possibile trasferire file tra telefono e altri dispositivi compatibili con il protocollo Media Transfer, come un computer, utilizzando una connessione Wi-Fi®. Prima di effettuare la connessione, è necessario associare i due dispositivi. Se si sta trasferendo musica, video, immagini o altri file multimediali tra telefono e computer, è consigliabile utilizzare l'applicazione Media Go™ sul computer. Media Go converte i file multimediali in modo che sia possibile utilizzarli sul telefono.

- 💡 Per poter utilizzare questa funzionalità, è necessario un dispositivo che supporti il protocollo Media Transfer, ad esempio, un computer con Microsoft® Windows Vista® o Windows® 7.

Per associare il telefono a un computer utilizzando la modalità Media Transfer

- 1 Accertarsi che la modalità Media Transfer sia abilitata nel telefono. Questa modalità è normalmente abilitata per impostazione predefinita.
 - 2 Collegare il telefono a un computer usando un cavo USB.
 - 3 **Computer:** quando il nome del telefono viene visualizzato sullo schermo, fare clic su *Configurazione di rete* e seguire le istruzioni per associare il computer.
 - 4 Una volta terminata l'associazione, scollegare il cavo USB da entrambi i dispositivi.
- ! Le istruzioni precedenti sono valide solo per computer con Windows 7, nel caso in cui il computer sia collegato a un Access Point Wi-Fi con un cavo di rete.

Per collegare in modalità Media Transfer dispositivi associati via wireless

- 1 Accertarsi che la modalità Media Transfer sia abilitata nel telefono. Questa modalità è normalmente abilitata per impostazione predefinita.
 - 2 Dalla Schermata Home, sfiorare .
 - 3 Trovare e sfiorare **Impostazioni > Sony Ericsson > Connettività**.
 - 4 Sfiare il dispositivo associato che si desidera collegare in **Disp. att. per trasf. Wi-Fi file multimed.**
 - 5 Sfiare **Connetti**.
- ! Assicurarsi che il Wi-Fi™ del telefono sia attivato.

Per scollegare in modalità Media Transfer un dispositivo associato via wireless

- 1 Dalla Schermata Home, sfiorare .
- 2 Trovare e sfiorare **Impostazioni > Sony Ericsson > Connettività**.
- 3 Sfiare il dispositivo associato che si desidera scollegare in **Disp. att. per trasf. Wi-Fi file multimed.**
- 4 Sfiare **Disconnetti**.

Per rimuovere l'associazione a un altro dispositivo

- 1 Dalla Schermata Home, sfiorare .
- 2 Trovare e sfiorare **Impostazioni > Sony Ericsson > Connettività**.
- 3 Sfiare il dispositivo associato che si desidera rimuovere.
- 4 Sfiare **Diment.**

PC Companion

PC Companion aiuta ad accedere e a utilizzare funzioni e servizi aggiuntivi connessi al telefono, per consentire all'utente di trasferire musica, video e foto. È inoltre possibile aggiornare il telefono per ottenere il software disponibile più recente.

Per utilizzare l'applicazione PC Companion è necessario un computer con uno dei seguenti sistemi operativi:

- Microsoft® Windows® 7
- Microsoft® Windows Vista®
- Microsoft® Windows® XP (Service Pack 3 o successivo)

Per installare e utilizzare PC Companion, collegare il telefono e il computer mediante un cavo USB.

Per installare PC Companion in un computer

- 1 Collegare il telefono a un computer usando un cavo USB.
- 2 **Telefono:** sfiorare **Installa** nella finestra di installazione di PC Companion.
- 3 **Computer:** PC Companion si avvia automaticamente in pochi secondi. Seguire le istruzioni sul display per installare PC Companion.

 L'installazione di PC Companion sul telefono è abilitata per impostazione predefinita. È possibile disabilitare questa opzione nelle impostazioni del telefono.

Per avviare PC Companion

- 1 Collegare il telefono ad un computer usando un cavo USB.
- 2 **Telefono: Connesso in mod. Media transfer** appare nella barra di stato.
- 3 **Computer:** PC Companion si avvia automaticamente sul computer dopo pochi secondi.

 Se PC Companion non si avvia automaticamente, è possibile avviarlo dal menu di avvio del computer.

Media Go™

L'applicazione per computer Media Go™ consente il trasferimento e la gestione del contenuto multimediale presente sul telefono e sul computer. Installare l'applicazione Media Go™ dall'applicazione PC Companion. Per maggiori informazioni, consultare *PC Companion* a pagina 97.

Per utilizzare l'applicazione Media Go™ è necessario uno dei seguenti sistemi operativi:

- Microsoft® Windows® 7
- Microsoft® Windows® Vista®
- Microsoft® Windows® XP, Service Pack 3 o successivo

Per poter trasferire file tra Media Go™ e il telefono, è prima necessario connettere un cavo USB tra il telefono e un computer. Inoltre occorre abilitare la connessione dal telefono al computer. Per maggiori informazioni, consultare *Per trascinare un contenuto tra il telefono e il computer utilizzando un cavo USB* a pagina 95.

 Per ulteriori informazioni sull'utilizzo dell'applicazione Media Go™, consultare la sezione della guida nel menu principale dell'applicazione Media Go™.

Per trasferire contenuti utilizzando l'applicazione Media Go™

- 1 Collegare il telefono ad un computer usando un cavo USB.
- 2 **Telefono: Connesso in mod. Media transfer** appare nella barra di stato.
- 3 **Computer:** L'applicazione PC Companion si avvia automaticamente. In PC Companion, fare clic su *Media Go* per avviare l'applicazione Media Go™. In alcuni casi, potrebbe essere necessario attendere l'installazione di Media Go™.
- 4 Trascinare i file tra il computer ed il telefono usando l'interfaccia Media Go.

 Media Go™ può anche essere scaricato da www.sonyericsson.com/support.

Servizi di localizzazione

Utilizzare il telefono per scoprire dove ci si trova. Esistono due metodi: Reti GPS o wireless. È meglio abilitare l'opzione reti wireless se si necessita solo di una localizzazione approssimativa in tempi rapidi. Se si desidera una localizzazione più esatta e si ha una chiara visione del cielo, abilitare l'opzione GPS. È possibile abilitare entrambe le opzioni per assicurarsi che la propria posizione venga trovata in situazioni in cui una rete sia debole.

- ! Sony Ericsson non fornisce alcuna garanzia in merito all'accuratezza dei servizi che rilevano la posizione quali, in via esemplificativa, i servizi di navigazione.

Per abilitare il GPS

- 1 Dalla schermata iniziale, sfiorare .
- 2 Sfiore **Impostazioni** > **Posizione e protezione**.
- 3 Contrassegnare la casella di controllo **Utilizza satelliti GPS**.

Per abilitare le reti wireless

- 1 Dalla schermata iniziale, sfiorare .
- 2 Sfiore **Impostazioni** > **Posizione e protezione**.
- 3 Contrassegnare la casella di controllo **Usa reti wireless**.

Utilizzo del GPS

Il telefono dispone di un ricevitore GPS che utilizza i segnali del satellite per calcolare la posizione dell'utente.

- ! Quando si utilizzano funzioni che richiedono un ricevitore GPS per individuare la propria posizione, assicurarsi di avere una buona visione del cielo.

Ottenere le migliori prestazioni

Al primo utilizzo, il ricevitore GPS potrebbe impiegare tra i 5 ed i 10 minuti per rilevare la propria posizione. Per facilitare la ricerca, assicurarsi di avere una chiara visione del cielo. Restare immobili e non coprire l'antenna GPS (l'area illuminata nell'immagine). I segnali GPS possono passare attraverso le nuvole e la plastica ma non attraverso la maggior parte degli oggetti solidi come montagne ed edifici. Se la posizione non viene rilevata entro pochi minuti, spostarsi in un altro luogo.



Google Maps™

Consente di tenere traccia della propria posizione corrente e ricevere indicazioni dettagliate per la propria destinazione. Prima di partire in viaggio, è possibile scaricare e salvare le mappe sulla propria memory card per evitare di incorrere negli elevati costi di roaming.

- ! Per utilizzare l'applicazione Google Maps™ è necessario accedere a una connessione Internet. È possibile incorrere in costi aggiuntivi per la connessione, quando si accede a Internet dal telefono. Per ulteriori informazioni, contattare il gestore di rete. L'applicazione Google Maps™ potrebbe non essere disponibile per tutti i mercati, paesi o regioni.

Per utilizzare Google Maps™

- 1 Dalla Schermata Home, sfiorare .
- 2 Trovare e sfiorare **Maps**.

- ! Se si desidera utilizzare la propria posizione, abilitare almeno uno dei metodi di localizzazione disponibili in **Impostazioni > Posizione e protezione**.

Per ulteriori informazioni su Google Maps™

- Quando si utilizza **Maps**, premere , quindi sfiorare **Altro > Guida**.

Visualizzazione delle posizioni degli amici con Google Latitude™

Google Latitude™ consente di visualizzare le posizioni degli amici sulle mappe e condividere la propria posizione ed altre informazioni con essi.

Ottenere indicazioni

L'applicazione Google Maps™ può fornire indicazioni per viaggiare a piedi, con i mezzi di trasporto pubblico o in macchina. È possibile aggiungere un collegamento ad una destinazione sulla schermata iniziale di modo che semplicemente toccandolo si possano ottenere indicazioni per quella località dovunque si sia.

Quando si visualizza una mappa, si effettua una connessione Internet ed i dati vengono trasferiti al telefono. Prima di partire in viaggio, è possibile scaricare e salvare le mappe sulla propria memory card per evitare di incorrere negli elevati costi di roaming.

- ! Sony Ericsson non garantisce l'accuratezza dei servizi sulle indicazioni stradali.

Utilizzo dell'applicazione Navigation

Consente di ottenere istruzioni svolta dopo svolta su come raggiungere un luogo. Le istruzioni sono sia pronunciate che visualizzate sulla schermata.

- ! Navigation potrebbe non essere disponibile per tutti i mercati.

Per avviare la navigazione

- 1 Dalla schermata iniziale, sfiorare .
- 2 Trovare e sfiorare **Navigazione**.

Utilizzo dell'applicazione Wisepilot™

Consente di ottenere istruzioni vocali con i dettagli delle indicazioni stradali su come raggiungere un luogo. Inoltre aiuta a gestire viaggi e condividere percorsi e località con amici tramite SMS, Twitter™ o Facebook™.

- ! Wisepilot potrebbe non essere disponibile per tutti i mercati. Per maggiori informazioni, tra cui il manuale per l'utente di Wisepilot, accedere a www.sonyericsson.wisepilot.com.

Per avviare Wisepilot™

- 1 Dalla Schermata Home, sfiorare .
- 2 Trovare e sfiorare **Wisepilot**.

Blocco e protezione del telefono

Numero IMEI

Ogni telefono possiede un unico numero IMEI (International Mobile Equipment Identity). Si consiglia di conservare una copia di questo numero. Se il telefono viene rubato, il gestore di rete potrà utilizzare il numero IMEI per impedire l'accesso alla rete nel proprio paese.

Per visualizzare il numero IMEI

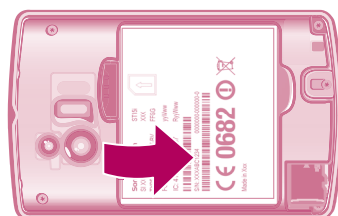

- Il numero IMEI è riportato sotto la batteria.

Per visualizzare il numero IMEI nel telefono

- 1 Dalla Schermata Home, sfiorare .
- 2 Trovare e sfiorare **Impostazioni** > **Info sul telefono** > **Stato**.
- 3 Scorrere fino a **IMEI** per visualizzare il numero IMEI.

Protezione carta SIM

Il blocco della carta SIM consente di proteggere la sottoscrizione. Il telefono funzionerà comunque, con una nuova carta SIM. Se il blocco della carta SIM è attivo, è necessario immettere un codice PIN (Personal Identity Number). Se viene inserito il PIN errato per un numero di volte superiore al numero massimo di tentativi ammessi, la carta SIM verrà bloccata. L'utente dovrà immettere il PUK (Personal Unblocking Key), quindi un nuovo PIN. I codici PIN, PIN2 e PUK vengono forniti dal gestore di rete.

Per abilitare il blocco PIN della carta SIM

- 1 Dalla Schermata Home, sfiorare .
- 2 Trovare e sfiorare **Impostazioni** > **Posizione e protezione** > **Impostazioni blocco SIM** > **Blocca la SIM**.
- 3 Immettere il PIN della carta SIM, quindi sfiorare **OK**.

Per modificare il PIN della carta SIM

- 1 Dalla Schermata Home, sfiorare .
- 2 Trovare e sfiorare **Impostazioni** > **Posizione e protezione** > **Impostazioni blocco SIM** > **Cambia PIN SIM**.
- 3 Immettere il PIN precedente della carta SIM, quindi sfiorare **OK**.
- 4 Immettere il nuovo PIN della carta SIM, quindi sfiorare **OK**.
- 5 Re-immettere il nuovo PIN della carta SIM, quindi sfiorare **OK**.

Per modificare il PIN2 della carta SIM

- 1 Dalla Schermata Home, sfiorare .
- 2 Trovare e sfiorare **Impostazioni** > **Impostazioni chiamate** > **Numeri selezione fissa** > **Cambia PIN2**.
- 3 Immettere il PIN2 precedente della carta SIM, quindi toccare **OK**.
- 4 Immettere il nuovo PIN2 della carta SIM, quindi toccare **OK**.
- 5 Confermare il nuovo PIN2, quindi sfiorare **OK**.

Per sbloccare la carta SIM bloccata

- 1 Quando viene visualizzato **La SIM è bloccata tramite PUK. Digita il codice PUK per sbloccarla.**, immettere il codice PUK e sfiorare **OK**.
 - 2 Immettere un nuovo codice PIN e sfiorare **OK**.
 - 3 Ripetere l'immissione del nuovo codice PIN e sfiorare **OK**.
- ! Se si immette un codice PUK errato per troppe volte, la carta SIM viene bloccata. Per ottenere una nuova carta SIM sarà necessario contattare il provider di servizi.

Impostare un blocco schermo

Per impostare un blocco schermo

- 1 Dalla Schermata Home, sfiorare  > **Impostazioni** > **Posizione e protezione** > **Imposta blocco schermo**.
 - 2 Selezionare un'opzione.
- 💡 È molto importante ricordarsi il PIN di sblocco dello schermo. Se lo si dimentica, potrebbe non essere possibile ripristinare dati importati come la rubrica e i messaggi. Fare riferimento al centro contatti Sony Ericsson per maggiori informazioni.

Per creare una sequenza di sblocco dello schermo

- 1 Dalla Schermata Home, sfiorare .
- 2 Trovare e sfiorare **Impostazioni** > **Posizione e protezione** > **Imposta blocco schermo** > **Sequenza**.
- 3 Seguire le istruzioni del telefono. Verrà chiesto di selezionare una domanda sulla protezione che verrà utilizzata per sbloccare il telefono se si dimentica la sequenza di sblocco dello schermo.

Per sbloccare lo schermo tramite una sequenza di sblocco

- 1 Attivare lo schermo.
 - 2 Disegnare la sequenza di sblocco dello schermo.
- ! Se la sequenza di sblocco disegnata sullo schermo viene rifiutata per cinque volte consecutive, è possibile scegliere se attendere 30 secondi e quindi riprovare oppure se rispondere alla domanda sulla protezione selezionata.

Per modificare la sequenza di sblocco dello schermo

- 1 Dalla Schermata Home, sfiorare .
- 2 Trovare e sfiorare **Impostazioni** > **Posizione e protezione** > **Cambia blocco schermo**.
- 3 Seguire le istruzioni del telefono.

Per disabilitare la sequenza di sblocco dello schermo

- 1 Dalla schermata iniziale, sfiorare  > **Impostazioni** > **Posizione e protezione** > **Cambia blocco schermo**.
- 2 Disegnare la sequenza di sblocco dello schermo.
- 3 Sfiore **Nessuna**.

Per creare un PIN di sblocco dello schermo

- 1 Dalla schermata iniziale, sfiorare  > **Impostazioni** > **Posizione e protezione** > **Imposta blocco schermo** > **PIN**.
- 2 Immettere un PIN numerico e sfiorare **Continua**.
- 3 Confermare il PIN e sfiorare **OK**.

Per disabilitare il PIN di sblocco dello schermo

- 1 Dalla Schermata Home, sfiorare  > **Impostazioni** > **Posizione e protezione** > **Cambia blocco schermo**.
- 2 Immettere il PIN e sfiorare **Continua**.
- 3 Sfiore **Nessuna**.

Per creare una password di blocco dello schermo

- 1 Dalla Schermata Home, sfiorare  > **Impostazioni** > **Posizione e protezione** > **Imposta blocco schermo** > **Password**.
- 2 Immettere una password. La password deve contenere almeno una lettera e deve essere composta da almeno quattro caratteri.
- 3 Sfiore **Continua**.
- 4 Immettere la password e sfiorare **OK**.

Per disabilitare la password di sblocco dello schermo

- 1 Dalla Schermata Home, sfiorare  > **Impostazioni** > **Posizione e protezione** > **Cambia blocco schermo**.
- 2 Immettere la password e sfiorare **Continua**.
- 3 Sfiore **Nessuna**.

Aggiornamento del telefono

Aggiornare il telefono con la versione più recente del software per ottimizzarne le prestazioni e usufruire delle migliorie più recenti. Utilizzare l'applicazione Centro aggiornamento per scaricare gli aggiornamenti direttamente nel telefono. Gli aggiornamenti possono essere eseguiti manualmente o automaticamente su connessioni 2G e 3G oppure su una rete Wi-Fi®.

In alcuni casi, sarà necessario utilizzare l'applicazione PC Companion su un computer per eseguire gli aggiornamenti. Collegare il telefono a un computer con un cavo USB e l'applicazione PC Companion guiderà l'utente nella procedura di aggiornamento.

- ! È possibile incorrere in costi aggiuntivi per la connessione, quando si accede a Internet dal telefono. Per ulteriori informazioni, contattare il gestore di rete.

Aggiornamento del telefono in modalità wireless

Per scaricare manualmente gli aggiornamenti software

- 1 Dalla schermata Home, sfiorare .
- 2 Trovare e sfiorare **Centro aggiornamento**.
- 3 Selezionare l'opzione per l'aggiornamento di un'applicazione o del sistema e seguire le istruzioni sullo schermo.

Per attivare gli aggiornamenti software automatici

- 1 Dalla schermata Home, sfiorare .
- 2 Trovare e sfiorare **Centro aggiornamento**.
- 3 Premere , quindi sfiorare **Impostazioni**.
- 4 Selezionare la casella di controllo **Aggiornamento automatico**.

- 💡 Una volta attivata la funzione **Aggiornamento automatico**, viene visualizzata una notifica sulla barra di stato per informare l'utente sugli aggiornamenti di applicazioni o del sistema.

Aggiornamento del telefono tramite una connessione con cavo USB

Alcuni aggiornamenti non sono disponibili per il download wireless. Le notifiche di tali aggiornamenti vengono visualizzate nella barra di stato. Per avviare questo tipo di aggiornamenti software è necessario un computer con l'applicazione PC Companion installata. È inoltre necessario collegare il telefono al computer con un cavo USB. PC Companion può essere scaricato dal sito www.sonyericsson.com.

Per scaricare l'applicazione PC Companion dal telefono

- 1 Collegare il telefono a un computer usando un cavo USB.
- 2 Quando viene richiesto, seguire le istruzioni sul telefono per avviare l'installazione di PC Companion sul computer.

- 💡 PC Companion può essere scaricato dal sito www.sonyericsson.com/support.

Per scaricare aggiornamenti software tramite la connessione con cavo USB

- 1 Verificare che PC Companion sia installato nel computer.
- 2 Collegare il telefono a un computer usando un cavo USB.
- 3 **Computer:** avviare l'applicazione PC Companion. Dopo alcuni istanti, PC Companion rileva il telefono e inizia a cercare gli aggiornamenti software per il telefono.
- 4 Quando vengono visualizzate notifiche nella barra di stato, seguire le istruzioni sullo schermo per completare gli aggiornamenti software necessari.

Panoramica impostazioni del telefono

















Familiarizzare con le impostazioni del telefono per essere in grado di personalizzarle in base alle vostre necessità.

Wireless e reti	Gestire le connessioni wireless e le impostazioni di connessione
Impostazioni chiamate	Configurare le impostazioni ad esempio, per ascoltare e gestire la segreteria telefonica.
Audio	Configurare in altri modi la suoneria, la vibrazione e le sveglie del telefono quando si ricevono queste forme di comunicazione. È inoltre possibile utilizzare queste impostazioni per impostare il volume della musica o di altri file multimediali con audio ed alcune impostazioni relative.
Display	Selezionare il cambio di orientamento quando si ruota il telefono o impostare la luminosità dello schermo
Posizione e protezione	Impostare le impostazioni di navigazione e proteggere il telefono configurando blocchi e password differenti
Applicazioni	Gestire e rimuovere le applicazioni installate
Account e sincronizzaz.	Abilitare le applicazioni per la sincronizzazione manuale e permettere alle applicazioni di sincronizzare i dati in sottofondo se si è attivamente lavorando su di esse o non
Privacy	Gestire le informazioni personali, ripristinare le impostazioni e altri dati quando si installa un'applicazione ed eliminare tutti i dati personali dall'archivio interno del telefono
Memoria	Verificare lo spazio disponibile nell'archivio interno del telefono e sulla scheda SD. È inoltre possibile cancellare la scheda SD o disinserirla per la rimozione sicura
Lingua e tastiera	Selezionare la lingua del telefono e regolare le opzioni di immissione testo
Impostazioni vocali	Configurare la funzione di immissione della voce per inserire testo parlando
Accesso facilitato	Abilitare le applicazioni di accessibilità installate e regolare le relative impostazioni
Data e ora	Impostare ora e data o scegliere di utilizzare i valori forniti dalla rete. Selezionare il formato di data e ora preferito
Info sul telefono	Visualizzare informazioni sul telefono quali il numero di telefono, la versione di firmware e lo stato della batteria

Panoramica delle icone

Icone di stato

Sullo schermo possono essere visualizzate le seguenti icone di stato:

	Potenza del segnale
	Nessun segnale
	Roaming
	GPRS disponibile
	EDGE disponibile
	3G disponibile
	Invio e download dei dati GPRS in corso
	Invio e download dei dati EDGE in corso
	Invio e download dei dati 3G in corso
	Stato della batteria
	Batteria in carica
	GPS attivo
	Modalità Aereo attiva
	Funzione Bluetooth™ attiva
	Collegato a un altro dispositivo Bluetooth™
	Carta SIM non inserita
	Microfono disattivato
	Altoparlante attivo
	Modalità silenziosa
	Modalità vibrazione
	Sveglia impostata
	La sincronizzazione è in corso
	Problema di accesso o sincronizzazione
	Una connessione Wi-Fi® è abilitata e vi sono reti wireless disponibili







Icone di notifica

Sullo schermo possono essere visualizzate le seguenti icone di notifica:

	Nuovo messaggio e-mail
	Nuovo SMS o MMS
	Nuovo messaggio vocale
	Un evento di calendario imminente
	Un brano è in riproduzione
	Il telefono è collegato a un computer con un cavo USB
	Avvertenza
	Messaggio di errore
	Chiamata senza risposta
	Chiamata in corso
	Chiamata in attesa
	Deviazione chiamate attivata
	Aggiornamenti software disponibili
	Download dei dati in corso
	Caricamento dei dati in corso
	Altre notifiche (non visualizzate)

Panoramica delle applicazioni

	Allarme	Consente di impostare una sveglia
	Browser	Consente di navigare sul Web e scaricare nuovi programmi e file
	Calcolatrice	Consente di eseguire calcoli di base
	Calendario	Consente di gestire i propri appuntamenti
	Fotocamera	Consente di scattare foto e registrare video
	Contatti	Consente di tenere traccia di amici e colleghi
	Controllo dati	Consente di tenere traccia del traffico dati
	Download	Consente di accedere alle applicazioni scaricate
	E-mail	Consente di inviare e ricevere e-mail
	Radio FM	Consente di ascoltare la radio al telefono
	Galleria	Consente di visualizzare immagini e foto
	Gmail™	Applicazione e-mail che supporta Gmail™
	Ricerca Google	Consente di trovare informazioni sul telefono e sul Web
	Latitude	Consente di visualizzare le posizioni degli amici sulle mappe e condividere la propria posizione ed altre informazioni con essi
	Maps	Consente di visualizzare la propria posizione attuale, trovarne altre e calcolare i percorsi
	Market	Consente di accedere ad Android Market™ per scaricare applicazioni gratuite o a pagamento per il telefono
	Dispositivi connessi	Consente di condividere i file multimediali presenti sul telefono con altri dispositivi all'interno di una connessione Wi-Fi® condivisa
	Messaggistica	Consente di inviare e ricevere SMS e MMS
	Musica	Consente di riprodurre musica e playlist
	Navigazione	Consente di navigare utilizzando le istruzioni di guida vocali
	News and Weather	Consente di visualizzare le notizie e le previsioni del tempo
	Telefono	Consente di effettuare e ricevere telefonate, passare da una chiamata all'altra, configurare conferenze telefoniche e visualizzare l'elenco chiamate
	Places	Consente di cercare luoghi. Ad esempio, è possibile cercare ristoranti.
	Store	Consente di scaricare sul telefono una varietà di contenuti interessanti
	Impostazioni	Consente personalizzare le impostazioni del telefono
	Guida all'installazione	Spiega le funzioni di base del telefono e consente di immettere le impostazioni essenziali

	Sincronizza	Consente di sincronizzare i contatti, il calendario e altre informazioni
	Supporto	Consente di scoprire di più su come utilizzare il telefono
	Talk	Consente di utilizzare la chat online
	TrackID™	Servizio di riconoscimento musicale
	Timescape™	Consente di tenere traccia di tutte le comunicazioni quotidiane
	Compositore vocale	Consente di effettuare una telefonata utilizzando i comandi vocali
	YouTube™	Consente di condividere e visualizzare video provenienti da tutto il mondo

! Alcune applicazioni non sono supportate da tutte le reti e/o dai provider di servizi in tutte le aree.

💡 Le applicazioni scaricate vengono visualizzate nella schermata Applicazione.

Supporto per l'utente

Accedere al supporto per l'utente direttamente dal telefono tramite l'applicazione Supporto. Ad esempio, è possibile aprire una Guida per l'utente con istruzioni sulle modalità di utilizzo del telefono. È inoltre possibile ottenere la risoluzione di problemi e ulteriore assistenza dall'area di supporto di Sony Ericsson e dai nostri centri di contatto.

- **Funzioni dell'applicazione Supporto:**
 - Strumenti: consente di ottimizzare le prestazioni della batteria e del software e di migliorare la connettività.
 - Guida per l'utente nel telefono: consente di leggere ed effettuare ricerche all'interno di una Guida per l'utente estesa.
 - Auto-formazione: consente di leggere suggerimenti e trucchi, reperire le novità più recenti e guardare video di istruzioni.
 - Supporto e-mail: consente di inviare un'e-mail al nostro team di assistenza.
 - **Area del supporto:** visitare il sito www.sonyericsson.com/support per accedere a informazioni di supporto dettagliate e ottenere il massimo dal telefono.
 - **Risoluzione di problemi:** per scoprire i problemi e i messaggi di errore più comuni. La risoluzione dei problemi si trova alla fine delle Guide per l'utente e nell'area del supporto.
 - **Call center:** se i precedenti sistemi non aiutano. I numeri del Call Center sono indicati nello stampato *Informazioni importanti* in dotazione.
- ! La Guida per l'utente estesa è disponibile anche sul sito www.sonyericsson.com/support.

Per accedere all'applicazione di supporto

- 1 Dalla schermata Applicazioni, trovare e sfiorare .
- 2 Trovare e sfiorare l'elemento di supporto richiesto.

Risoluzione dei problemi

Il telefono non funziona nel modo previsto

In presenza di problemi con il telefono, leggere i seguenti suggerimenti prima di eseguire qualsiasi altra operazione:

- Riavviare il telefono.
- Rimuovere e reinserire la batteria e la carta SIM. Quindi riavviare il telefono.
- Aggiornare il telefono. L'aggiornamento del telefono assicura anche prestazioni ottimali e rende disponibili i miglioramenti più recenti. Per ulteriori informazioni, vedere *Aggiornamento del telefono* a pagina 103.
- Reimpostare il telefono.

 Durante il ripristino del telefono è fondamentale la pazienza. Se si riavvia il telefono durante una procedura di ripristino, tale dispositivo potrebbe essere danneggiato in modo permanente.

Per forzare la chiusura di un'applicazione

- Quando una finestra popup notifica all'utente che un'applicazione non risponde, sfiorare **Termina**.
-  Se non si intende terminare un'applicazione, è possibile attendere che l'applicazione risponda sfiorando **Attendi**.

Reimpostazione del telefono

È possibile ripristinare il telefono con le impostazioni originali, con o senza l'eliminazione di tutti i dati personali e delle applicazioni scaricate. È dunque possibile ripristinare il telefono allo stato in cui era quando lo si è acceso per la prima volta. Quindi, prima di eseguire un ripristino, assicurarsi di eseguire il backup di tutti i dati più importanti salvati sul telefono.

Per ripristinare il telefono

- 1 Dalla Schermata Home, sfiorare .
- 2 Trovare e sfiorare **Impostazioni** > **Privacy**.
- 3 Sfiore **Ripristino dati di fabbrica**.
- 4 Per eliminare non solo la memoria interna ma anche i dati dell'utente quali foto e musica, contrassegnare la casella di controllo **Cancella scheda SD**.
- 5 Sfiore **Ripristina telefono**.
- 6 Per confermare, sfiorare **Cancella tutto**.

Non è possibile caricare il telefono

Il caricabatterie non è collegato correttamente o la batteria non è correttamente collegata ai contatti. Rimuovere la batteria e pulire i connettori.

Quando il telefono inizia a caricarsi non si visualizza alcuna icona di inizio carica della batteria

Potrebbero essere necessari alcuni minuti prima che venga visualizzata sullo schermo l'icona della batteria.

Le prestazioni della batteria sono basse

Seguire i nostri suggerimenti intelligenti su come ottenere prestazioni migliori dalla batteria. Consultare *Prestazioni della batteria* a pagina 26.

Impossibile sincronizzare o trasferire il contenuto tra il telefono e il computer quando si utilizza un cavo USB

Il software o i driver USB non sono stati installati correttamente. Per istruzioni più dettagliate e le sezioni sulla risoluzione dei problemi, visitare www.sonyericsson.com/support.

Impossibile utilizzare i servizi basati su Internet

Assicurarsi che la propria sottoscrizione sia comprensiva di download dei dati e che le impostazioni Internet del telefono siano corrette. Consultare *Impostazioni per messaggi e Internet* a pagina 28 per maggiori informazioni su come attivare il traffico dati, il roaming e scaricare le impostazioni Internet. Per ulteriori informazioni sulle impostazioni di rete, contattare il gestore di rete.

Messaggi di errore

Copertura di rete assente

- Il telefono è in modalità Aereo. Assicurarsi di disattivarla.
- Il telefono non riceve nessun segnale di rete oppure il segnale ricevuto è troppo debole. Contattare il gestore di rete e assicurarsi che vi sia copertura di rete nella posizione attuale.
- La carta SIM non funziona correttamente. Inserire la carta SIM in un altro telefono. Se funziona, probabilmente il problema è nel telefono. In questo caso, contattare il centro assistenza più vicino di Sony Ericsson.

Solo chiamate di emergenza

L'utente è nel raggio di copertura della rete ma non ha l'autorizzazione a utilizzarla. Tuttavia, in caso di emergenza, alcuni operatori di rete consentono di chiamare il numero di emergenza internazionale 112. Per ulteriori informazioni, vedere *Chiamate di emergenza* alla pagina 32.

La SIM è bloccata.

Il PIN è stato immesso scorrettamente per 3 volte di seguito. Per sbloccare il telefono, è necessario il PUK fornito dal gestore.

La SIM è bloccata tramite PUK.

Il PUK (Personal Unblocking Key) è stato immesso scorrettamente per 3 volte di seguito. Contattare il provider di servizi.

Informazioni legali

Sony Ericsson ST15i/ST15a

La presente Guida per l'utente è pubblicata da Sony Ericsson Mobile Communications AB o relativa affiliata, senza alcuna precisa garanzia. Sony Ericsson Mobile Communications AB si riserva il diritto di apportare in qualsiasi momento e senza notifica eventuali modifiche e miglioramenti alla presente Guida per l'utente dovuti a errori tipografici, imprecisioni, aggiornamento delle informazioni oppure ad aggiornamenti di programmi e/o dei dispositivi. Tali modifiche verranno inserite nelle edizioni successive della presente Guida per l'utente.

Tutti i diritti riservati.

©Sony Ericsson Mobile Communications AB, 2011

Numero di pubblicazione: 1252-0166.1

Il telefono cellulare ha la capacità di scaricare, memorizzare e inoltrare contenuto aggiuntivo, ad esempio suonerie. L'utilizzo di tale contenuto può essere limitato o vietato dai diritti di terze parti ed è, a titolo esemplificativo e non tassativo, soggetto a restrizioni in base alle leggi vigenti sul copyright. L'utente, e non Sony Ericsson, è interamente responsabile del contenuto aggiuntivo scaricato nel telefono cellulare o da esso inoltrato. Prima di utilizzare qualsiasi contenuto aggiuntivo, verificare di disporre della licenza appropriata per l'utilizzo previsto o di essere altrimenti autorizzati. Sony Ericsson non garantisce la precisione, l'integrità o la qualità di qualsiasi contenuto aggiuntivo o di terze parti. In nessun caso, Sony Ericsson sarà responsabile dell'uso improprio del contenuto aggiuntivo o di terze parti.

La presente Guida per l'utente può fare riferimento a servizi o applicazioni forniti da terze parti. L'uso di tali programmi o servizi potrebbe richiedere una registrazione separata presso il provider di terze parti ed essere soggetto a ulteriori termini di utilizzo. Per le applicazioni accessibili su o tramite un sito Web di terze parti, esaminare anticipatamente i relativi termini di utilizzo e qualsiasi politica della privacy applicabile. Sony Ericsson non garantisce o assicura la disponibilità o le prestazioni di alcun sito Web o servizio offerto da terze parti.

Rimuovere la batteria per visualizzare le informazioni legislative, come il marchio CE.

Tutti i nomi di prodotti e società citati nel presente documento sono marchi o marchi registrati dei rispettivi proprietari. Qualsiasi diritto non espressamente garantito nel presente documento è riservato. Tutti gli altri marchi registrati appartengono ai rispettivi proprietari.

Per ulteriori informazioni, visitare il sito www.sonyericsson.com/cws/corporate/common/legal/disclaimer.

Tutte le illustrazioni vengono fornite a titolo puramente indicativo e potrebbero non rappresentare esattamente il telefono.

Questo prodotto è protetto da alcuni diritti di proprietà intellettuale di Microsoft. L'utilizzo e la distribuzione di questa tecnologia al di fuori di questo prodotto sono vietati, a meno che non si disponga di una licenza concessa da Microsoft. I proprietari dei contenuti utilizzano la tecnologia WMDRM (Windows Media Digital Rights Management) per proteggere la loro proprietà intellettuale, compreso il copyright. Questo dispositivo utilizza il software WMDRM per accedere al contenuto protetto WMDRM. Se il software WMDRM non riesce a proteggere il contenuto, i proprietari di quest'ultimo possono chiedere a Microsoft di revocare la capacità del software di utilizzare WMDRM per riprodurre o copiare il contenuto protetto. La revoca non influisce sul contenuto non protetto. Scaricando le licenze relative al contenuto protetto, l'utente accetta che Microsoft® possa includere al loro interno un elenco di revoca. I proprietari del contenuto possono richiedere all'utente di aggiornare WMDRM per poter accedere al loro contenuto. Se l'utente rifiuta di eseguire l'aggiornamento, non sarà in grado di accedere al contenuto che richiede tale aggiornamento.

Il presente prodotto è concesso in licenza ai sensi delle licenze portfolio di brevetti visivi MPEG-4 e AVC per l'uso personale e non commerciale da parte del consumatore al fine di eseguire le seguenti operazioni: (i) codifica video conforme allo standard visivo MPEG-4 ("video MPEG-4") o allo standard AVC ("video AVC") e/o (ii) decodifica di video MPEG-4 o AVC codificati da un consumatore durante un'attività personale e non commerciale e/o ottenuti da un fornitore video provvisto di licenza emessa da MPEG LA allo scopo di fornire video MPEG-4 e/o AVC. Nessuna licenza viene concessa, nemmeno in modo implicito, per utilizzi di altro tipo. Per ulteriori informazioni, comprese quelle riguardanti gli utilizzi promozionali, interni e commerciali e le licenze, contattare MPEG LA, L.L.C. Visitare il sito <http://www.mpegla.com>. La tecnologia di decodifica audio MPEG Layer-3 è concessa in licenza da Fraunhofer IIS e Thomson.

Contratto di licenza con l'utente finale per Sun Java Platform, Micro Edition.

1. Restrizioni: il software costituisce informazioni riservate protette da copyright di Sun e la proprietà di tutte le copie è detenuta da Sun e/o dai suoi licenziatari. Il Cliente non dovrà modificare, decompilare, disassemblare, decrittografare, estrarre o altrimenti decodificare il Software. Il Software non può essere concesso in leasing, assegnato o ceduto in sublicenza, interamente o parzialmente.

Indice analitico

A	
abilitazione numeri	35
accensione	9
account	10
Google™	10
Microsoft® Exchange (aziendale)	10
Sony Ericsson	10
acquisto	
musica	73
aggiornamento	
stato	50
aggiornamento del telefono	103
album	
eliminazione	89
album di foto	88
eliminazione	89
visualizzazione	87
album di video	88, 89
visualizzazione	87
Android Market™	52
Android™	7
Applicazione di navigazione	99
applicazioni	7
panoramica	107
schermata	17
audio	
regolazione del volume	70
riproduzione	69
riproduzione della musica in ordine casuale	71
audiolibri	69
autoritratto	76
B	
backup	
contatti	40
batteria	12
coperchio	8
rimozione	8
biglietto da visita	
inviare	39
blocchi	
attivazione dello schermo	9
blocco dello schermo	9
blocco schermo	9
blocco maiuscole	20
brani musicali principali	
riproduzione	71
brano in pausa	70
BRAVIA	87
browser Web	65
barra degli strumenti	65
gestione di segnalibri	66
impostazioni	68
C	
calendario	56
creazione di un evento	56
cambio brano	70
caricamento	12
Carta SIM	100
esportazione dei contatti su	40
importazione dei contatti da	36
inserimento	8
chat	47
chiamata	28
chiamate	32, 35
avviso	34
emergenza	32
impostazioni	35
inoltro	35
multiple	34
perse	33
registro	33
trasferimento	35
condivisione	
foto	90
foto e video	89
musica	71
conferenze telefoniche	34
Configurazione account Google™	46
connessione USB	95
contatti	36
backup	40
condivisione	39
copiare	40
immagine	38, 90
importazione dalla carta SIM	36
invio	39
preferito	39
unire le informazioni di contatto	39
Controllo retroilluminazione LCD	25
D	
data	
formato	23
download	
impostazioni Internet	28
E	
e-mail	43
più di un account	45
e-mail, calendario e contatti aziendali	57
eliminazione	89
brani musicali	70
foto	90
video	91
equalizzatore	70
estensioni	14
eventi	
calendario	56
in Timescape™	49
F	
Facebook™	48
accesso a	50
aggiornamento dello stato	50
filtro	
eventi in Timescape™	49
finestra applicazioni usate di recente	18
flash	
utilizzo durante lo scatto di foto	77
foto	89, 90
aggiungere al contatto	38
aggiunta della posizione geografica	78
condivisione	89, 90
eliminazione	90
presentazione	90
ritaglio	90
rotazione	90
scatto	76, 77, 78
utilizzo come immagine di un contatto	90
utilizzo come sfondo	90
visualizzatore foto	88
visualizzazione	77, 87, 88, 89
visualizzazione della stessa posizione	78

visualizzazione sulla mappa	90
zoom	89
fotocamera	76, 78
autofocus continuo	79, 84
controlli	76
disattivazione	76
geotagging	78
icone	84
impostazioni	78, 79, 83, 84
panoramica	76
registrazione di video	83
riconoscimento del sorriso	78
riconoscimento del volto	77
rilevamento volto	77
scatto di foto	76, 77, 78
schermo della fotocamera	76
utilizzo del flash	77
video	83
video HD (High Definition)	84
visualizzazione di foto	77
visualizzazione di video	83
zoom	77
fotocamera frontale	76
G	
Galleria	87
apertura	87
apertura di album	88
modifica viste	89
visualizzazione foto di Facebook™	88
geotagging	
di foto	78
gestione del tempo	56
Gmail™	45
Google Latitude™	99
Google Maps™	99
Google Talk™	47
GPS	98
guida all'installazione	9
I	
icone	105
nella fotocamera	84
importazione della rubrica SIM	36
impostazioni	9
chiamata	35
fotocamera	78, 83
Internet	28
messaggi	28
MMS	28
Timescape™	51
videocamera	83
indicazioni stradali	99
informazioni d'uso	29
informazioni personali	36
Internet	
browser Web	65
controllo traffico dati	29
impostazioni	28
invio	89, 90
biglietto da visita	39
contatti	39
invio di elementi tramite Bluetooth™	93
L	
Latitude	99
lettore musicale	69
brani musicali principali	71
creazione di playlist	72
eliminazione di brani musicali	70
equalizzatore	70
playlist	71
playlist create dall'utente	72
playlist intelligenti	71
riduzione a icona	70
lettore video	
video in pausa	91
lingua	25
scrittura	22
luce	18
luminosità	25
M	
Maps	99
Media Go™	97
memorizzazione di contatti	58
messaggi	
impostazioni	28
messaging istantaneo	47
migliorare le foto con BRAVIA Engine	87
MMS	
impostazioni	28
Mobile BRAVIA Engine	
BRAVIA Engine	87
modalità aereo	25
modalità di immissione del testo	20
modalità silenziosa	23
monitoraggio dati	29
musica	28, 69, 74
acquisto	73
aggiunta di brani musicali alle playlist	72
audiolibri	69
brano in pausa	70
cambio brano	70
condivisione	71
creazione di playlist	72
eliminazione	70
panoramica lettore	69
playlist	72
podcast	69
regolazione del volume	70
ricerca con TrackID™	73
riproduzione	69
riproduzione in ordine casuale	71
utilizzo dell'equalizzatore	70
utilizzo viva voce	28
N	
Navigation	99
<i>navigazione - vedere browser Web</i>	
notifica	18, 105
pannello	19
suoneria	24
numeri di emergenza	32
O	
ora	23
P	
panoramica	
lettore musicale	69
PIN	100
playlist	71
aggiunta di un brano musicale	72
brani musicali principali	71
creazione	72
eliminazione	72
intelligenti (generate automaticamente)	71
rimozione di brani	72
riproduzione di proprie	72
playlist intelligenti	
riproduzione	71
posizione	78
<i>posta Vedere e-mail</i>	

preferiti		sincronizzazione	57
accesso dalla radio	75	contatti	58
rimozione di canali radio da	75	contatti, calendario, e-mail di Microsoft®	
salvataggio di canali radio come	75	Exchange	57
preimpostazioni		Google Sync™	57
rimozione di canali radio da	75	Sincronizzazione Microsoft® Exchange	57
salvataggio di canali radio come	75	Sony Ericsson Sync	58
presentazione	90	SOS <i>Vedere numeri di emergenza</i>	
PUK	100	spegnimento	9
pulsante infinito		stato	18, 105
in Timescape™	50		
R		T	
radio	74	tasti hardware	12
apertura	74	tastiera sul display	21
ascolto tramite l'altoparlante	75	tastierino telefonico	20
navigazione	74	impostazioni	22
panoramica	74	tecnologia TrackID™	
preferiti	75	apertura	73
ricerca di canali	75	Tecnologia TrackID™	73
selezione del canale	74	acquisto di un brano musicale	73
spostamento tra canali	74	ricerca di informazioni su un brano musicale	73
radio FM		utilizzo dei risultati	73
preferiti	75	visualizzare classifiche	73
registrazione di video	76	Tecnologia wireless Bluetooth™	92
utilizzo del tasto della fotocamera	83	<i>telefonia Vedere chiamate</i>	
regolazione del volume	70	telefono	
reimpostare	110	aggiornamento	103
reti wireless	98	batteria	26
ricerca		prestazioni	26
informazioni brano musicale	73	tema	17
musica con TrackID™	73	tessere	48
ricezione di elementi tramite Bluetooth™	93	Timescape™	48
riconoscimento del sorriso	78	icone filtro	49
riconoscimento del volto	77	impostazioni	51
ridimensionamento		panoramica schermata	48
foto	90	pulsante Infinito in	50
rilevamento volto	77	widget	48
riproduzione		Twitter™	48
musica	69	accesso a	50
riproduzione casuale di musica	71	aggiornamento dello stato	50
risoluzione dei problemi	110		
ritaglio		V	
foto	90	vibrazione	24
rotazione		video	91
foto	90	avanzamento rapido e riavvolgimento	91
rubrica	36	condivisione	91
		eliminazione	91
S		in pausa	91
scatto di foto	76	invio	91
funzione di riconoscimento del volto	77	registrazione	83
funzione di riconoscimento sorriso	78	regolazione del volume	91
sfiorando	77	riproduzione	91
utilizzo del tasto della fotocamera	76	visualizzazione	83, 87, 88, 89
schermata Home	14	video HD (High Definition)	84
personalizzazione	15	videocamera	76, 83
schermo	25	autofocus continuo	84
garanzia	13	impostazioni	83, 84
spaccato	13	registrazione di video	83
vetro	13	video HD (High Definition)	84
segreteria telefonica	33	visualizzazione	
sequenza di sblocco dello schermo	100	foto	77
servizi	10	video registrati mediante la fotocamera	83
servizi di localizzazione	98	viva voce	
servizio di segreteria	33	utilizzo	28
Servizio di sincronizzazione Google Sync™	57	vivavoce	28
sfondo	17	volume	
utilizzo di una foto come	90	regolazione video	91
sfondo animato	17	tasto	23
sfondo live	17		
simboli	20	W	
		Wi-Fi™	60

widget	15
Timescape™	48
Wisepilot™	99
Z	
zoom	77
foto	89