

HDD & DVD Player / Recorder

DVDR3300H
DVDR3330H
DVDR5330H

Manuale per l'utente	6
Manual do Utilizador	70
Εγχειρίδιο χρήσης	134

Thank you for choosing Philips.

Need help fast?

Read your Quick Use/Start Guide and/or User Manual first for quick tips that make using your Philips product more enjoyable.

If you have read your instructions and still need assistance, you may access our online help at www.philips.com/support



SHOWVIEW™

PHILIPS

Important notes for users in the U.K.

Mains plug

This apparatus is fitted with an approved 13 Amp plug. To change a fuse in this type of plug proceed as follows:

- 1 Remove fuse cover and fuse.
- 2 Fix new fuse which should be a BS1362 5 Amp, A.S.T.A. or BSI approved type.
- 3 Refit the fuse cover.

If the fitted plug is not suitable for your socket outlets, it should be cut off and an appropriate plug fitted in its place.

If the mains plug contains a fuse, this should have a value of 5 Amp. If a plug without a fuse is used, the fuse at the distribution board should not be greater than 5 Amp.

Note: The severed plug must be disposed of to avoid a possible shock hazard should it be inserted into a 13 Amp socket elsewhere.

How to connect a plug

The wires in the mains lead are coloured with the following code: blue = neutral (N), brown = live (L).

- As these colours may not correspond with the colour markings identifying the terminals in your plug, proceed as follows:
 - Connect the blue wire to the terminal marked N or coloured black.
 - Connect the brown wire to the terminal marked L or coloured red.
 - Do not connect either wire to the earth terminal in the plug, marked E (or \perp) or coloured green (or green and yellow).

Before replacing the plug cover, make certain that the cord grip is clamped over the sheath of the lead - not simply over the two wires.

Copyright in the U.K.

Recording and playback of material may require consent. See Copyright Act 1956 and The Performer's Protection Acts 1958 to 1972.

Italia

DICHIARAZIONE DI CONFORMITA'

Si dichiara che l'apparecchio DVDR3300H, DVDR3330H, DVDR5330H Philips risponde alle prescrizioni dell'art. 2 comma 1 del D.M. 28 Agosto 1995 n. 548.

Fatto a Eindhoven

Philips Consumer Electronics
Philips, Glaslaan 2
5616 JB Eindhoven, The Netherlands

Norge

Typeskilt finnes på apparatens underside.

Observer: Nettbryteren er sekundert innkopleet. Den innebygde nettdelen er derfor ikke frakopleet nettet så lenge apparatet er tilsluttet nettkontakten.

For å redusere faren for brann eller elektrisk støt, skal apparatet ikke utsettes for regn eller fuktighet.

For Customer Use:

Read carefully the information located at the bottom or rear of your DVD Recorder and enter below the Serial No. Retain this information for future reference.

Model No. HDD & DVD PLAYER/
RECORDER DVDR3300H,
DVDR3330H, DVDR5330H

Serial No. _____

DK

Advarsel: Usynlig laserstråling ved åbning når sikkerhedsafbrydere er ude af funktion. Undgå udsættelse for stråling.

Bemærk: Netafbryderen er sekundært indkoblet og afbryder ikke strømmen fra nettet. Den indbyggede netdel er derfor tilsluttet til lysnettet så længe netstikket sidder i stikkontakten.

S

Klass I laserapparat

Varning! Om apparaten används på annat sätt än i denna bruksanvisning specificerats, kan användaren utsättas för osynlig laserstråling, som överskrider gränsen för laserklass I.

Observera! Stömbrytaren är sekundärt kopplad och bryter inte strömmen från nätet. Den inbyggda nät delen är därför ansluten till elnätet så länge stickproppen sitter i vägguttaget.

SF

Luokan I laserlaite

Varoitus! Laitteen käyttäminen muulla kuin tässä käyttöohjeessa mainitulla tavalla saattaa altistaa käyttäjän turvallisuusluokan I ylittävälle näkymättömälle lasersäteilylle.

Oikeus muutoksiin varataan. Laite ei saa olla alttiina tippu- ja roiskevedelle.

Huom. Toiminnanvalitsin on kytketty toisiopuolelle, eikä se kytkä laitetta irti sähköverkosta. Sisäänrakennettu verkko-osa on kytkettyä sähköverkkoon aina silloin, kun pistoke on pistorasiassa.

CAUTION

VISIBLE AND INVISIBLE LASER RADIATION WHEN OPEN AVOID EXPOSURE TO BEAM

ADVARSEL

SYNLIG OG USYNLIG LASERSTRÅLING VED ÅBNING UNDGÅ UDSÆTTELSE FOR STRÅLING

VARNING

SYNLIG OCH OSYNLIG LASERSTRÅLNING NÄR DENNA DEL ÄR ÖPPNAD BETRAKTA EJ STRÅLEN

VARO!

AVATTAESSA OLET ALTTIINA NÄKYVÄLLE JA NÄKYMÄTTÖMÄLLE LASER SÄTEILYLLE. ÄLÄ KATSO SÄTEESEEN

VORSICHT

SICHTBARE UND UNSICHTBARE LASERSTRAHLUNG WENN ABDECKUNG GEÖFFNET NICHT DEM STRAHL AUSSETZEN

ATTENTION

RAYONNEMENT LASER VISIBLE ET INVISIBLE EN CAS D'OUVERTURE EXPOSITION DANGEREUSE AU FAISCEAU

LASER

Type	Semiconductor laser InGaAlP (DVD) AlGaAs (CD)
Wave length	658 nm (DVD) 790 nm (CD)
Output Power	30 mW (DVD+RW write) 1.0 mW (DVD read) 1.0 mW (CD read)
Beam divergence	84 degrees (DVD) 61 degrees (CD)

A causa della differenza di formato tra i dischi forniti dai vari produttori, il sistema DVD potrebbe richiedere un potenziamento o aggiornamento della riproducibilità. Col progredire della tecnologia DVD, questi potenziamenti diverranno comuni e facili da implementare. Visitare "www.philips.com/support" per scaricare gli aggiornamenti del software.

På grund av de skillnader i skivformat som finns mellan olika skivleverantörer måste dvd-spelaren eventuellt förbättras eller uppgraderas. I takt med att dvd-tekniken förbättras kommer de här förbättringarna att bli vanligare och enklare att slutföra. Om du vill utföra en programvaruuppgradering går du till "www.philips.com/support".

På grund af uoverensstemmelse mellem diskformater fra de forskellige diskproducer, kan dit dvd-system kræve en afspilningsudvidelse eller en opgradering. Efterhånden som dvd-teknologien udvikles, vil disse udvidelser blive almindelige og vil være nemme at implementere. Gå til "www.philips.com/support", hvis du ønsker softwareopgradering.

Koska eri levyvalmistajat käyttävät erilaisia levyformaatteja, DVD-järjestelmäsi toimintoja täytyy ehkä laajentaa tai päivittää. DVD-tekniiikan kehittyessä nämä laajennukset yleistyvät ja ovat helposti toteutettavissa. Löydät ohjelmistopäivityksen sivustosta "www.philips.com/support".

Devido à inconsistência dos formatos de disco disponibilizados por vários fabricantes de discos, a capacidade de reprodução do seu sistema de DVD pode necessitar de ser melhorada ou atualizada. À medida que a tecnologia do DVD avança, estes melhoramentos tornam-se comuns e fáceis de completar. Visite "www.philips.com/support" para obter atualizações de software.

Λόγω της ασυνέπιας στην διαμόρφωση των δίσκων που παρέχονται από διάφορους κατασκευαστές δίσκων, το σύστημα DVD που χρησιμοποιείτ νδέχται να απαιτί βλιτίωση ή αναβήμιση της δυνατότητας αναπαρωγής. Καθώς ξίσισαι η τχολογία των DVD, οι βλιτίωσις αυτές θα ίναι συνησιμένς και θα ίναι ύκολο να ολοκληρωθούν. Μταβίτ στη διύθυνση "www.philips.com/support" για αναβήμιση λογισμικού.

Ze względu na niekompatybilność formatów płyt oferowanych przez rozmaitych producentów, Twój system DVD może wymagać rozbudowy lub aktualizacji oprogramowania. W miarę zaawansowania technologii DVD możliwości tego rodzaju rozbudowy staną się powszechne i proste w realizacji. Odwiedź stronę "www.philips.com/support" aby pobrać aktualizację oprogramowania.

Copyright notice

"The making of unauthorized copies of copy-protected material, including computer programmes, files, broadcasts and sound recordings, may be an infringement of copyrights and constitute a criminal offence. This equipment should not be used for such purposes."

La réalisation de copies non autorisées de contenu protégé contre la copie, notamment de programmes informatiques, fichiers, diffusions et enregistrement sonores, peut représenter une violation de droits d'auteur et une infraction à la loi. Cet appareil ne doit en aucun cas être utilisé à de telles fins.

"La realización de copias no autorizadas de materiales protegidos contra copias, incluyendo programas de ordenador, archivos, emisiones y grabaciones de sonido, puede ser una violación de derechos de propiedad intelectual y constituir un delito. Este equipo no debe ser utilizado para dicho propósito."

Die unbefugte Vervielfältigung urheberrechtlich geschützter Werke, einschließlich Computerprogramme, Dateien, Rundfunksendungen und musikalischer Werke, kann eine Verletzung des Urheberrechts darstellen und eine Strafbarkeit begründen. Dieses Gerät darf zu den genannten mißbräulichen Zwecken nicht verwendet werden.

"Het zonder toestemming vervaardigen van kopieën van auteursrechtelijk beschermde werken, inclusief computer programma's, bestanden, uitzendingen en geluidsoptnames, kan een inbreuk op auteursrechten en een strafbaar feit zijn. De apparatuur dient niet voor dergelijke doeleinden gebruikt te worden."

"Copie non autorizzate di materiale protetto da copie, inclusi programmi per computer, documenti, registrazioni di radiogrammi e suoni, possono essere una violazione del copyright e costituire un illecito penale. Questa apparecchiatura non può essere utilizzata a tali scopi".

Tillverkningen av otillåtna kopior av kopieringsskyddat material, bl.a. datorprogram, filer, sändningar och ljudinspelningar, kan innebära ett brott mot copyright-lagstiftningen och därmed vara straffbart. Den här utrustningen bör inte användas i sådana syften

Kopiering af kopibeskyttet materiale, herunder computerprogrammer, filer, udsendelser og lydindspilninger, kan være i strid med reglerne om ophavsret og med lovgivningen. Dette udstyr bør ikke bruges til disse formål

Luvattomien kopioiden tekeminen kopiosuojatusta materiaalista, kuten tietokoneohjelmista, tiedostoista, lähetysistä ja äänitallenteista, voi loukata tekijänoikeuksia ja täyttää rikoksen tunnusmerkit. Tätä laitetta ei saa käyttää edellä mainittuun tarkoitukseen

"A cópia não autorizada de material protegido por direitos autorais, incluindo programas de computação, arquivos, transmissões e gravações de áudio poderá infringir direitos autorais e constituir crime. Este equipamento não deve ser usado para tais propósitos".

Η πραγματοποίηση αντιγράφων υλικού που φέρουν προστασία αντιγραφής, όπως προγράμματα υπολογιστών, αρχεία, μεταδόσεις και ηχογραφήσεις, άνευ σχετικής εξουσιοδότησης, ενδέχεται να συνιστά καταστράτηγηση των δικαιωμάτων πνευματικής ιδιοκτησίας, και ως εκ τούτου, ποινικό αδίκημα. Δεν επιτρέπεται η χρήση του εξοπλισμού αυτού για τους σκοπούς αυτούς

"Dokonywanie nielegalnych kopii materiałów chronionych przez prawo autorskie, w tym programów komputerowych, zbiorów, przekazów radiowych i nagrań może stanowić naruszenie praw autorskich i czyn zabroniony prawem karnym. Ten sprzęt nie może być używany w takich celach."

"Bilgisayar programları, dosyalar, yayımlar ve ses kayıtları dahil kopyalanması korunan bilgilerin yetkisiz kopyalanması, kopya haklarına tecavüz olarak kabul edilebilir ve cezalandırılması gereken bir suç olusturabilir. Bu cihaz bu gibi amaçlarla kullanılmamalıdır."

Незаконное создание копий материалов, защищенных от копирования, в том числе компьютерных программ, файлов, музыкальных записей и записей теле- и радиопередач, может являться нарушением закона об авторском праве быть уголовно наказуемым. Данное оборудование не должно использоваться в таких целях.

Index



This product incorporates copyright protection technology that is protected by US patents and other intellectual property rights. Use of this copyright protection technology must be authorized by Macrovision, and is intended for home and other limited viewing uses only unless otherwise authorized by Macrovision. Reverse engineering or disassembly is prohibited.

U.S. Patent Numbers 4,631,603; 4,819,098; 4,907,093; 5,315,448 and 6,516,132.

SHOWVIEW

SHOWVIEW® is a registered trademark of Gemstar Development Corporation. SHOWVIEW® is manufactured under license from Gemstar Development Corporation.

This product complies with the radio interference requirements of the European Community.

 This product complies with the requirements of the following directives and guidelines: 73/23/EEC + 89/336/EEC + 93/68/EEC



Manufactured under license from Dolby Laboratories. "Dolby" and the double-D symbol are trademarks of Dolby Laboratories.

Italiano -----6

Português ----- 70

Ελληνικά -----134

Italiano

Português

Ελληνικά

Indice

Funzioni speciali	8
Domande frequenti	9
Informazioni sulle precauzioni e sulla sicurezza	
Installazione.....	10
Pulizia dei dischi	10
Cura nella manipolazione dell'HDD (unità disco rigido)	10
Informazioni generali	
Introduzione.....	11
Accessori forniti.....	11
Codici regionali	11
Telecomando	12~13
Inserimento delle batterie.....	14
Uso del telecomando per il funzionamento del sistema.....	14
Unità principale	
Prese dietro lo sportello.....	15
Punto 1: Collegamenti di base del registratore	
Collegamento dei cavi dell'antenna	16
Collegamento del cavo video	17
Opzione 1: uso della presa scart per un'ottima qualità di immagine.....	17
Opzione 2: uso della presa S-Video per un'eccellente qualità di immagine.....	17
Opzione 3: uso della presa Video (CVBS) per una buona qualità di immagine	17
Collegamento dei cavi audio	18
Opzione 1: uso di prese audio analogiche.....	18
Opzione 2: uso della presa audio digitale (ottica o coassiale).....	18
Punto 2: Collegamenti opzionali	
Collegamento a un decoder via cavo o a un ricevitore satellitare	19
Collegamento di un videoregistratore o di altri dispositivi simili	20
Collegamento a un videoregistratore, un decoder via cavo o un ricevitore satellitare.....	21
Collegamento a una fotocamera	22
Opzione 1: uso della presa DV IN	22
Opzione 2: uso della presa S-VIDEO In o VIDEO	23
Punto 3: Installazione e configurazione	
24~25	
Controllo dei programmi TV	
Sintonizzazione su un programma TV	26
Funzione 'Pause live TV'	26
Funzione 'Instant Replay'	26
Funzione 'FlexTime'	26
Prima della registrazione	
Informazioni sull'area HDD di memorizzazione temporanea/barra di programmazione video	27
Impostazioni di registrazione predefinite	28~29
Registrazione su hard disk	
Registrazione di programmi TV.....	30
Funzione di registrazione e riproduzione simultanee.....	30~31
Riproduzione da hard disk.....	30
Riproduzione da DVD	30
Riproduzione da altri dispositivi	30
Riproduzione di altri programmi TV	31
Registrazione automatica da un ricevitore satellitare.....	31
Registrazione da una fotocamera DV	32
Registrazione da un dispositivo esterno (fotocamera/ videoregistratore/lettore DVD).....	33
Informazioni sulla registrazione programmata.....	34
Registrazione programmata con il sistema SHOWVIEW®	34
Registrazione programmata (manualmente).....	36
Modifica/Eliminazione di registrazioni programmate	37

Risoluzione dei problemi (continua)

Problema	Soluzione
Non è possibile accedere all'opzione { Setup } (Installazione) per modificare le impostazioni del sintonizzatore.	<ol style="list-style-type: none">1) Premere DVD, quindi STOP ■.2) Premere SETUP per vedere le opzioni del menu Setup (Configurazione). Premere ▼ per selezionare { Setup } (Configurazione) nel menu, quindi premere OK.
Alcune delle registrazioni elencate sul menu HDD (hard disk) non possono essere riprodotte o copiate sul disco.	<ul style="list-style-type: none">– Alcune trasmissioni TV, o video registrati da dispositivi esterni su questo dispositivo, potrebbero contenere segnali per la protezione dalla copia che impediscono la riproduzione dall'hard disk o la registrazione su un disco DVD. Le registrazioni protette da copia sono contrassegnate nel menu HDD (hard disk) con il simbolo ©. La protezione può essere completa (la copia non è mai possibile) o parziale (è consentita una sola copia). Per le registrazioni con protezione parziale, la riproduzione è possibile ma la registrazione, una volta copiata sul DVD registrabile, sarà eliminata dal disco rigido.
Non è possibile eliminare i contenuti su un disco DVD±RW registrati su un altro dispositivo per l'uso su questo registratore.	<ul style="list-style-type: none">– Aprire il vassoio del disco, posizionarvi il DVD±RW e tenere premuto il tasto CLEAR fino a che il vassoio non si chiude. Ora è possibile iniziare la registrazione del DVD±RW. Nota: Se si apre il vassoio del disco o si spegne e si riaccende il dispositivo prima che una registrazione sia stata effettuata, sarà

Funzioni speciali

Automatic **SATELLITE** Recording

Questa funzione consente di registrare un programma dal ricevitore satellitare o da qualsiasi altro dispositivo. Assicurarsi che il dispositivo sia collegato alla presa EXT2- AUX I/O sul registratore; l'impostazione del timer deve essere eseguita sul dispositivo collegato.

'Time Shift Buffer'

Appena si accende il registratore, il programma visualizzato sul televisore viene memorizzato nel 'Time Shift Buffer'. Questo dispositivo funge da area HDD di memorizzazione temporanea delle registrazioni, che vengono cancellate automaticamente dopo un intervallo di 6 ore o allo spegnimento del registratore. Per memorizzare il contenuto sull'hard disk in modo permanente, è necessario contrassegnare la sezione nel 'Time Shift Buffer' per la registrazione, onde impedire che venga cancellata.

'FlexTime'

È possibile guardare o riavvolgere la registrazione di un programma TV mentre viene effettuata. Non occorre attendere fino alla fine della registrazione prima di avviare la riproduzione. Inoltre durante l'esecuzione di una registrazione si può riprodurre un altro programma dall'hard disk.

'Instant Replay'

È possibile ripetere una scena di un programma TV dal vivo premendo il tasto JUMP BACK sul telecomando; il numero di ripetizioni è illimitato. Se si desidera tornare al programma TV dal vivo, è sufficiente premere TUNER.

'Pause Live TV'

Ora qualsiasi programma TV dal vivo è sotto il completo controllo dell'utente. È possibile sospendere il programma premendo PAUSE e riprendere la riproduzione alla scena in cui è stata interrotta premendo il tasto PLAY. Se si desidera tornare al programma TV dal vivo, è sufficiente premere TUNER.



i.LINK, è conosciuto come 'FireWire' e 'IEEE 1394'. Questo tipo di collegamento viene usato per trasferire segnali digitali a banda larga, gli stessi utilizzati dalle fotocamere digitali (VD). È in grado di trasportare tutti i segnali audio e video su un unico cavo.

SHOWVIEW™

Si tratta di un semplice sistema di programmazione per registratori. Per utilizzarlo, inserire il numero di programmazione associato al programma televisivo. Il numero lo si può trovare sulle riviste dei programmi preferite

Domande frequenti

Quale tipo di disco è necessario utilizzare per la registrazione?

È possibile registrare solo su dischi DVD±R e DVD±RW. DVD±R/±RW è il formato DVD registrabile più compatibile attualmente presente sul mercato. Questi tipi di dischi sono perfettamente compatibili con i lettori video DVD e le unità DVD-ROM più diffusi.

Quanto spazio di memoria contiene un disco DVD±R/±RW?

4,7 GB, pari a 6 CD. È possibile memorizzare solo un'ora di registrazione su un singolo disco con la qualità elevata (DVD standard) e circa 8 ore con la qualità bassa (VHS standard).

Qual è la differenza tra i dischi DVD±R e DVD±RW?

DVD±R indica "registrabile" mentre DVD±RW indica "cancellabile" e "riscrivibile". Sullo stesso disco DVD±R possono essere registrate varie sessioni, ma quando il disco diventa pieno, non è più possibile registrare. Il disco DVD±RW consente di registrare sullo stesso disco un numero illimitato di volte.

Cosa è un DV?

Mediante un DV, conosciuto anche come i.LINK, è possibile collegare una videocamera dotata di ingresso DV a questo registratore, mediante un cavo singolo DV per l'ingresso e l'uscita audio, video, di dati e segnali di comando.

– Questo registratore è compatibile solo con videocamere DV in formato DVC-SD. I decodificatori satellitari digitali e i registratori video digitali VHS non sono compatibili.

– Non è possibile collegare al registratore più di una videocamera DV alla volta.

– Non è possibile controllare il registratore da apparecchiature esterne collegate mediante la presa DV IN.

È possibile copiare un nastro VHS o un DVD da un lettore esterno?

Sì, ma solo se il nastro VHS o il DVD non è protetto da copyright.

Cosa sono i titoli e i capitoli?

Un disco DVD contiene titoli e capitoli come un libro. Un titolo consiste spesso in filmato completo ed è diviso in capitoli o in scene singole del filmato.

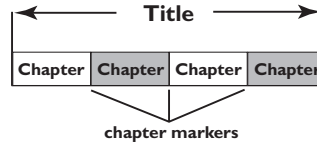

I programmi vengono registrati come un titolo singolo; il titolo può contenere uno o più capitoli, in base alle impostazioni di registrazione.

Come impostare i titoli e i capitoli?

Il registratore crea automaticamente un nuovo titolo ogni volta che si inizia una nuova registrazione. È quindi possibile aggiungere manualmente i capitoli a queste registrazioni oppure impostare l'inserimento automatico a intervalli specifici.

In cosa consiste la "finalizzazione"?

Finalizzare un disco significa bloccarlo in modo che non sia più possibile aggiungervi registrazioni; si tratta di un processo necessario solo per i DVD±R. Il disco sarà compatibile virtualmente con qualsiasi lettore DVD. Per chiudere un disco senza eseguire la finalizzazione, è sufficiente interrompere la registrazione ed espellere il disco. Sarà possibile registrare di nuovo sul disco se è disponibile spazio sufficiente per più registrazioni.

Quanto è buona la qualità delle immagini?

Sono disponibili diversi livelli di qualità, a partire da "HQ" (1 ora di registrazione ad alta qualità) fino a "SEP" (8 ore di registrazione in qualità VHS) su un DVD registrabile. Premere il tasto REC MODE sul telecomando per scegliere il livello di qualità che meglio si adatta ai fini e alla lunghezza della registrazione.

Modalità di registrazione	È possibile memorizzare ore di registrazione sull'hard disk o su un DVD registrabile vuoto da 4,7 GB.			
	DVDR3300H HDD	DVDR3330H HDD	DVDR3330H HDD	DVD±R/DVD±RW
HQ (qualità elevata)	16	30	50	1
SP (riproduzione standard)	32	60	100	2
SPP (riproduzione extra standard)	40	80	120	2,5
LP (riproduzione lunga)	48	90	150	3
EP (riproduzione estesa)	64	120	200	4
SLP (riproduzione lunga super)	96	180	300	6
SEP (riproduzione estesa super)	130	250	400	8

Informazioni sulle precauzioni e sulla sicurezza

Attenzione

Alto voltaggio Non aprire.
Si corrono rischi di scossa elettrica.

L'apparecchio non contiene parti utili all'utente. Delegare il lavoro di manutenzione al personale qualificato.

Installazione

Ricerca di una posizione adatta

- Posizionare l'apparecchio su una superficie piana, solida e stabile. Non posizionarlo su una superficie di panno.
- Non posizionarlo sopra altre apparecchiature che potrebbero surriscaldarlo (ad esempio, sopra un ricevitore o un amplificatore).
- Non mettere niente sotto l'apparecchio (ad esempio, CD o riviste).
- Installare l'unità accanto a una presa CA e in una posizione che consenta di raggiungere facilmente la presa di corrente CA.

Spazio di aerazione

- Sistemare l'apparecchio in un luogo che disponga di un'adeguata aerazione per prevenire l'insorgere di surriscaldamenti interni. Lasciare almeno 10 cm di spazio libero nella parte posteriore e superiore dell'apparecchio e 5 cm nella parte sinistra e destra per prevenire surriscaldamenti.

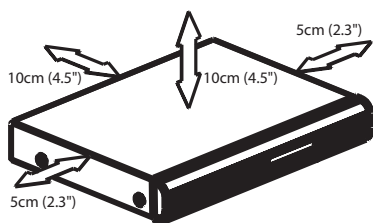

Tenere lontano dall'acqua, dalla polvere e da luoghi con temperature elevate o umidi

- Evitare che l'apparecchio sia esposto a schizzi o liquidi.
- Non appoggiare sull'apparecchio oggetti che potrebbero essere pericolosi (ad esempio, oggetti che contengono del liquido o candele accese).

Pulizia dei dischi

Se il disco all'interno del registratore non è pulito potrebbero verificarsi dei problemi (blocco delle immagini, interruzioni dell'audio, immagini deformate). Per evitare questo tipo di problemi, i dischi dovrebbero essere puliti regolarmente.

Per pulire un disco, utilizzare un panno morbido e passarlo sul disco partendo dal centro e arrivando agli angoli seguendo una linea retta.

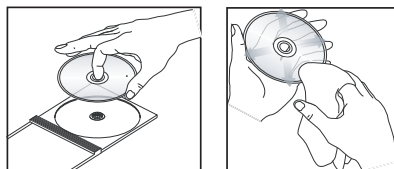

ATTENZIONE

Non utilizzare solventi chimici come benzene, diluenti chimici, detersivi disponibili sul mercato o spray antistatici per dischi.

Cura nella manipolazione dell'HDD (unità disco rigido)

L'HDD è un componente fragile del dispositivo e può danneggiarsi facilmente a causa dell'elevata capacità di registrazione e del funzionamento ad alta velocità.

- Non spostare l'unità mentre è accesa.
- Non scollegare la presa di corrente CA durante il funzionamento.
- Non utilizzare l'unità in ambienti eccessivamente caldi o umidi: potrebbe formarsi della condensa all'interno.

In caso di malfunzionamento dell'HDD, non è possibile effettuare operazioni di riproduzione e registrazione. In questo caso, è necessario sostituire l'unità HDD.

AVVERTENZA!

L'HDD non è un dispositivo dalla durata estremamente lunga, per la memorizzazione di contenuti registrati. Si consiglia di copiare i contenuti video importanti su un DVD registrabile come backup.

Informazioni generali

Introduzione

Questo registratore è dotato di un hard disk (HDD) integrato che consente di registrare da 130 a 400 ore di video in modalità SEP (Super Extended Play) a seconda del modello (vedere in basso).

Modello	Hard disk Interno	Ore di registrazione massime
DVDR3300H	80 GB	130
DVDR3330H	160 GB	250
DVDR5330H	250 GB	400

Con un registratore che supporta DVD registrabili ed è dotato di un hard disk ad alta capacità è possibile conservare le registrazioni sull'unità HDD o copiarle su un DVD registrabile a scopo di backup o per visualizzarle in seguito.

Inoltre è possibile avvantaggiarsi di funzioni quali 'FlexTime', 'Instant Replay' o 'Pause Live TV' (vedere pagina 26 per ulteriori informazioni).

Prima di iniziare a utilizzare il registratore, completare la procedura di collegamento e configurazione base in tre semplici passaggi.

- Punto 1: Collegamenti di base del registratore (pagine 16-18)
- Punto 2: Collegamenti opzionali per altri dispositivi (pagine 19-23).
- Punto 3: Esecuzione dell'installazione e della configurazione base (pagine 24-25)

Leggere attentamente questo manuale per l'utente prima di passare all'uso del registratore. Il presente manuale contiene importanti informazioni e note relative al funzionamento.

Suggerimenti di aiuto:

- Se durante l'uso del prodotto dovessero insorgere dubbi o problemi, vedere il capitolo "Risoluzione dei problemi".
- Se si necessita di ulteriore assistenza, contattare il servizio di assistenza clienti nel proprio paese. Gli indirizzi e-mail e i numeri telefonici corrispondenti vengono forniti nel libretto della garanzia.
- Fare riferimento alla targa del modello sul retro o sulla parte inferiore del prodotto per l'identificazione e i parametri di alimentazione.

Accessori forniti

- Guida di avvio rapido
- Cavo coassiale RF
- Cavo scart
- Batterie e telecomando

Codici regionali

Solitamente i film in DVD non escono in contemporanea nei diversi paesi del mondo, per questo motivo tutti i lettori/registratori DVD sono muniti di uno specifico codice regionale.

Questo dispositivo è in grado di riprodurre unicamente i DVD con codice **regione 2** oppure quelli che consentono la riproduzione in tutte le regioni (**ALL**). I DVD provenienti da altre regioni non possono essere riprodotti con questo registratore.



Telecomando

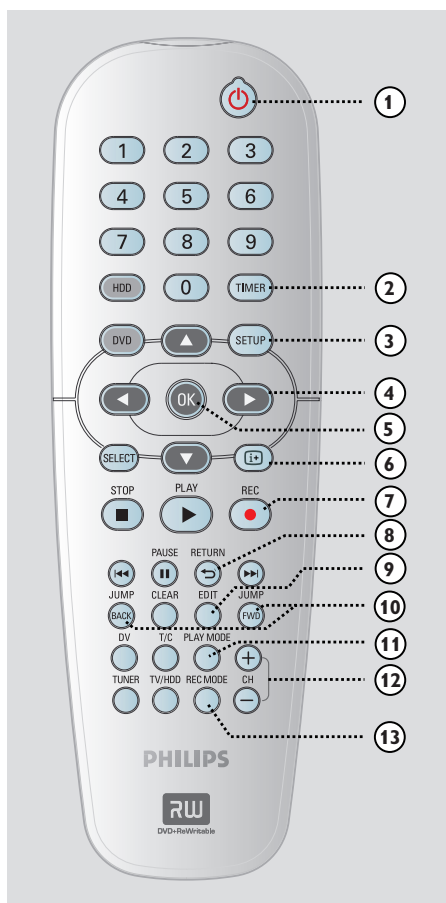

- ① **Power**
 - Consente di accendere il registratore o attivare la modalità standby.
- ② **TIMER**
 - Consente di accedere e di uscire dal menu di registrazione programmata.
- ③ **SETUP**
 - Consente di accedere e di uscire dal menu di configurazione del sistema.
- ④ **◀▶**: tasti per spostare il cursore a destra o a sinistra.
▲▼: tasti per spostare il cursore in alto o in basso.

- ⑤ **OK**
 - Conferma un'immissione o una selezione.
 - Consente di avviare la riproduzione del titolo selezionato nel menu.
- ⑥ **i+**
 - Visualizza la barra di programmazione video durante la modalità di sintonizzazione. Mostra la durata dei programmi TV salvati nell'area HDD di memorizzazione temporanea.
- ⑦ **REC ●**
 - Consente di accedere all'orario di ingresso registrazione per trasferire i programmi TV dalla memorizzazione temporanea (o dall'attuale sorgente di ingresso video) sull'hard disk.
- ⑧ **RETURN**
 - Consente di tornare al menu precedente del CD video (VCD) o di alcuni DVD.
- ⑨ **EDIT**
 - Consente di accedere o di uscire dal menu di editing video.
- ⑩ **JUMP-FWD**
 - Consente di procedere saltando intervalli di 30 secondi a ogni pressione durante la riproduzione.
- JUMP-BACK**
 - Consente di tornare indietro saltando intervalli di 30 secondi a ogni pressione durante la riproduzione.

- ⑪ **PLAY MODE**
 - Consente di accedere a varie opzioni della modalità di riproduzione.
- ⑫ **CH +/-**
 - In modalità di sintonizzazione, consente di selezionare il canale TV successivo o precedente o la sorgente di ingresso esterna (EXT1, EXT2, CAM1, CAM2).
- ⑬ **REC MODE**
 - Consente di selezionare la velocità di registrazione: HQ, SP, SPP, LP, EP, SLP o SEP. Ciò influisce sulla qualità della registrazione e sulla durata e la quantità dei contenuti che è possibile inserire sull'HDD o su un DVD registrabile.

Telecomando (continua)

Inserimento delle batterie

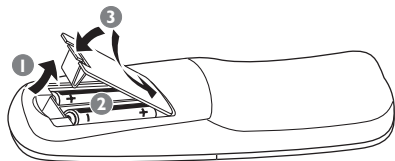

- ① Aprire il coperchio del vano batteria.
- ② Inserire due batterie modello R06 o AA, seguendo le indicazioni (+ -) contenute all'interno del vano batteria.
- ③ Chiudere il coperchio.

Attenzione!

- Rimuovere le batterie se consumate o se il telecomando deve rimanere a lungo inutilizzato.
- Non utilizzare combinazioni di batterie diverse (vecchie e nuove, al carbonio e alcaline, ecc.).
- Inserire le batterie in modo corretto perché contengono sostanze chimiche.

Uso del telecomando per il funzionamento del sistema

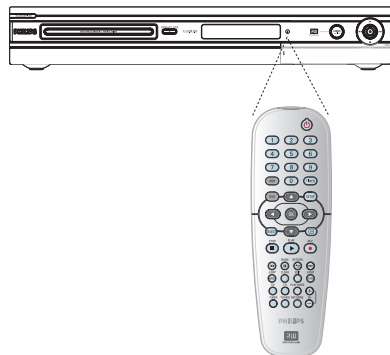

- ① Consente al telecomando di controllare direttamente il sensore del segnale (iR) posto sul pannello anteriore.
- ② Selezionare la sorgente che si desidera controllare premendo il tasto **TUNER, HDD** o **DVD**.
- ③ Selezionare, quindi, la funzione desiderata (ad esempio ◀◀, ▶▶).

Unità principale

Italiano

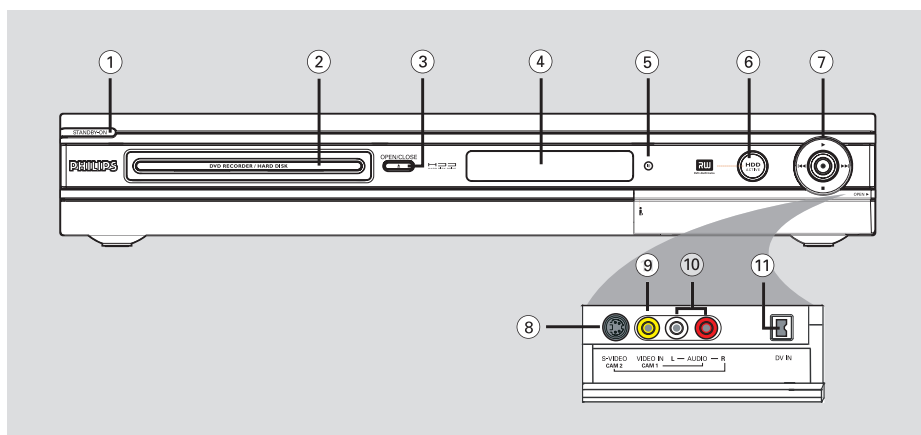

① **STANDBY-ON**

- Consente di accendere il registratore o attivare la modalità standby.

② **Cassetto del disco**

③ **OPEN CLOSE**

- Consente di aprire e chiudere il cassetto del disco.

④ **Display**

- Consente di visualizzare le informazioni sullo stato attuale del registratore.

⑤ **iR**

- Rivolgere il telecomando verso questo sensore.

⑥ **Indicatore HDD Active**

- Si accende quando il registratore è attivo.

⑦

- Consente di accedere all'orario di ingresso registrazione per trasferire i programmi TV dalla memorizzazione temporanea (o dall'attuale sorgente di ingresso video) sull'hard disk.
- Si accende durante la registrazione sull'hard disk o su un DVD registrabile.



- Consente di avviare la riproduzione dal titolo/brano selezionato.



- Consente di passare al brano precedente/successivo; in alternativa, tenere premuto il tasto per eseguire una ricerca all'indietro/in avanti.



- Consente di interrompere una riproduzione o una registrazione.

Prese dietro lo sportello

Aprire lo sportello come indicato dall'etichetta **OPEN** ► nell'angolo destro.

⑧ **S-VIDEO**

- Ingresso S-video per fotocamere SVHS/Hi8 o videoregistratori SVHS/Hi8.

In modalità di sintonizzazione, premere ripetutamente **CH +/-** sul telecomando per selezionare 'CAM2' quando si utilizza questa sorgente di ingresso.

⑨ **VIDEO**

- Ingresso video per fotocamere o videoregistratori.

In modalità di sintonizzazione, premere ripetutamente **CH +/-** sul telecomando per selezionare 'CAM1' quando si utilizza questa sorgente di ingresso.

⑩ **L/R AUDIO**

- Ingresso audio per la fotocamera o il dispositivo audio/video collegato alla presa S-VIDEO o VIDEO.

⑪ **DV IN**

- Ingressi per fotocamere digitali o altri dispositivi adatti per questo connettore. Premere DV sul telecomando quando si utilizza questa sorgente di ingresso.

Punto 1: Collegamenti di base del registratore

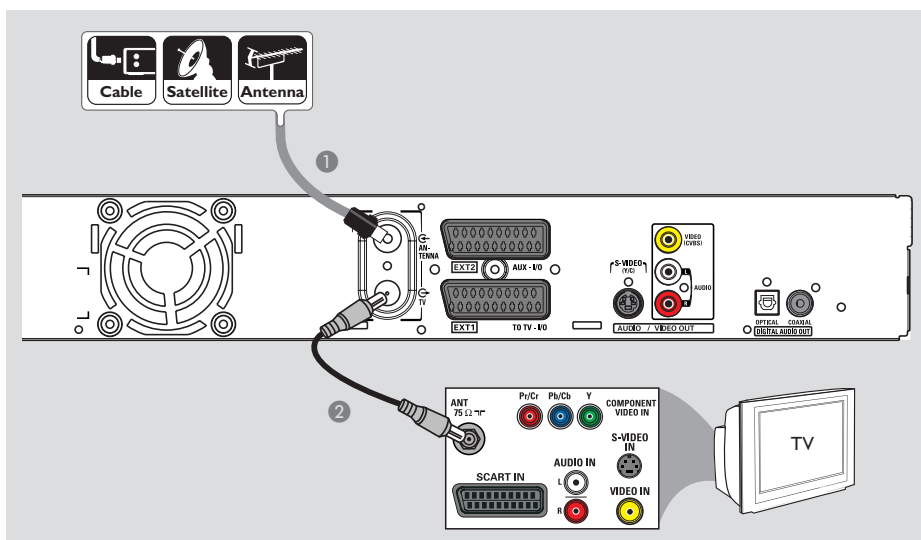

Collegamento dei cavi dell'antenna

Questi collegamenti consentono di guardare e registrare programmi TV mediante il registratore. Se il segnale dell'antenna è collegato mediante un decoder via cavo o un ricevitore satellitare, accertarsi che questi dispositivi siano accessi in modo da poter guardare e registrare i programmi via cavo.

- Se si desidera effettuare il collegamento a un videoregistratore e/o a un decoder via cavo o un ricevitore satellitare separati, vedere pagina 19-21 per gli altri collegamenti possibili.

- 1 Collegare il segnale dell'antenna/satellite/TV via cavo (o dal decoder via cavo/ricevitore satellitare, con l'etichetta RF OUT o TO TV) alla presa **ANTENNA** sul registratore.
- 2 Utilizzare il cavo coassiale RF in dotazione per collegare la presa **TV** sul registratore alla presa di ingresso dell'antenna sul televisore (etichettata anche come VHF/UHF RF IN).

Suggerimenti di aiuto:

- In base a come è collegato il canale TV (direttamente da un'antenna oppure da un decoder via cavo o da un videoregistratore) è necessario scollegare alcuni cavi prima di poter stabilire il collegamento di cui sopra.

SUGGERIMENTO: prima di effettuare delle modifiche ai collegamenti, accertarsi che tutti i dispositivi siano scollegati dalla presa di corrente.

Punto 1: Collegamenti di base del registratore

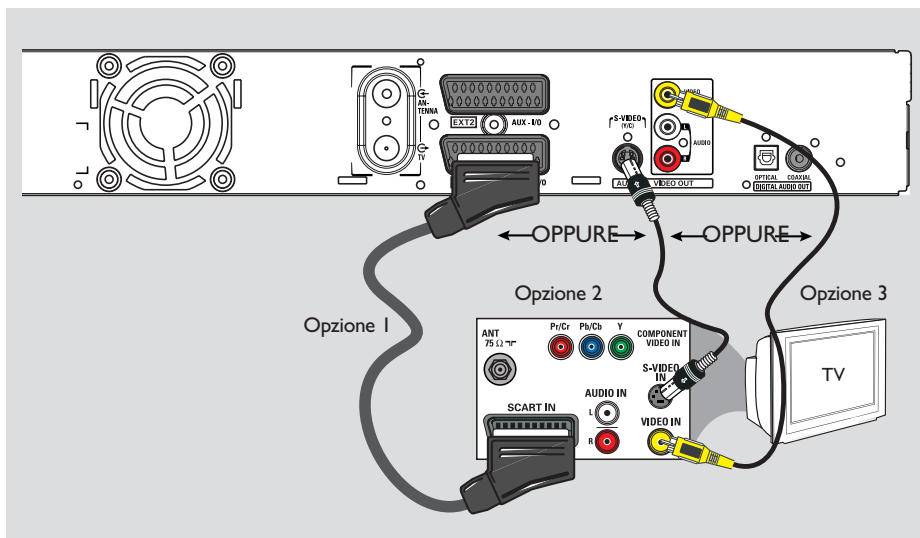

Collegamento del cavo video

È necessario questo collegamento se si desidera visualizzare la riproduzione dal registratore. Per effettuare il collegamento video, è sufficiente scegliere le opzioni riportate di seguito.

Opzione 1: uso della presa scart per un'ottima qualità di immagine

- Utilizzare il cavo SCART per collegare la presa **EXT1 TO TV-I/O** del registratore alla presa SCART di ingresso corrispondente sul televisore.

Suggerimenti di aiuto:

- Se sul televisore viene visualizzato un menu di selezione per la presa SCART, selezionare 'VCR' (Videoregistratore) come sorgente della presa SCART.
- La presa EXT2 AUX-I/O è utile solo per dispositivi aggiuntivi.

Opzione 2: uso della presa S-Video per un'eccellente qualità di immagine

- Utilizzare un cavo S-video (non fornito) per collegare la presa **S-VIDEO (Y/C)** del registratore alla presa di ingresso S-Video (etichettata anche come Y/C o S-VHS) del televisore.
→ Per la riproduzione audio è necessario un collegamento audio, vedere pagina 18.

Opzione 3: uso della presa Video (CVBS) per una buona qualità di immagine

- Utilizzare un cavo Composite Video (giallo - non fornito) per collegare la presa **VIDEO (CVBS)** del registratore alla presa di ingresso video (etichettata anche come A/V In, Video In, Composite o Baseband) del televisore.
→ Per la riproduzione audio è necessario un collegamento audio, vedere pagina 18.

SUGGERIMENTO: prima di effettuare delle modifiche ai collegamenti, accertarsi che tutti i dispositivi siano scollegati dalla presa di corrente.

Punto 1: Collegamenti di base del registratore

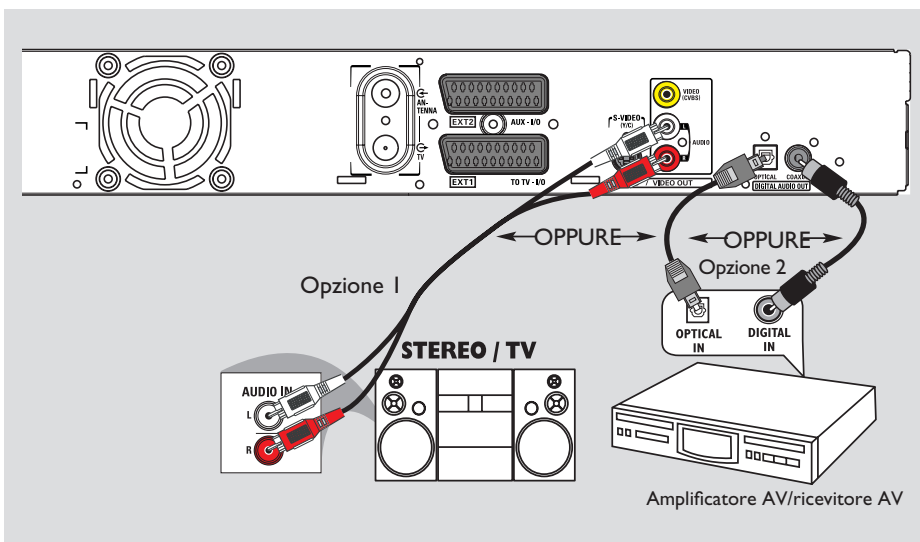

Collegamento dei cavi audio

È necessario questo collegamento se si desidera ascoltare la riproduzione dal registratore. Tuttavia questo collegamento non è richiesto se il registratore è collegato al televisore tramite il cavo SCART fornito.

Opzione 1: uso di prese audio analogiche

È possibile collegare il registratore a un ricevitore o a un sistema stereo a due canali (sistema mini, televisore) per godere pienamente del suono stereo.

- Utilizzare i cavi audio (rosso/bianco, non forniti) per collegare le prese **AUDIO OUT L/R** alle prese di ingresso audio del dispositivo collegato.

Opzione 2: uso della presa audio digitale (ottica o coassiale)

È possibile collegare il registratore a un amplificatore/ricevitore AV per godere pienamente delle funzionalità audio in surround multicanale.

- Utilizzare un cavo coassiale (non fornito) per collegare la presa **COAXIAL-DIGITAL AUDIO OUT** alla presa di ingresso coassiale digitale (etichettata anche come COAXIAL IN o DIGITAL IN) del dispositivo collegato.
 - un ricevitore o un amplificatore A/V con un decoder di suono multicanale digitale.
 - un ricevitore con due canali digitali stereo (PCM).
- Utilizzare un cavo in fibra ottica (non fornito) per collegare la presa **OPTICAL-DIGITAL AUDIO OUT** alla presa di ingresso ottica del dispositivo collegato.
 - Inserire a fondo entrambe le spine, finché non si avverte uno scatto.
 - Rimuovere i cappucci antipolvere dalla presa ottica. Conservare i cappucci in un posto sicuro.

SUGGERIMENTO: per la seconda opzione di collegamento è necessario definire l'impostazione appropriata per l'uscita audio digitale (vedere pagina 58). In caso contrario non viene riprodotto alcun suono o si avverte un rumore intenso.

Punto 2: Collegamenti opzionali (continua)

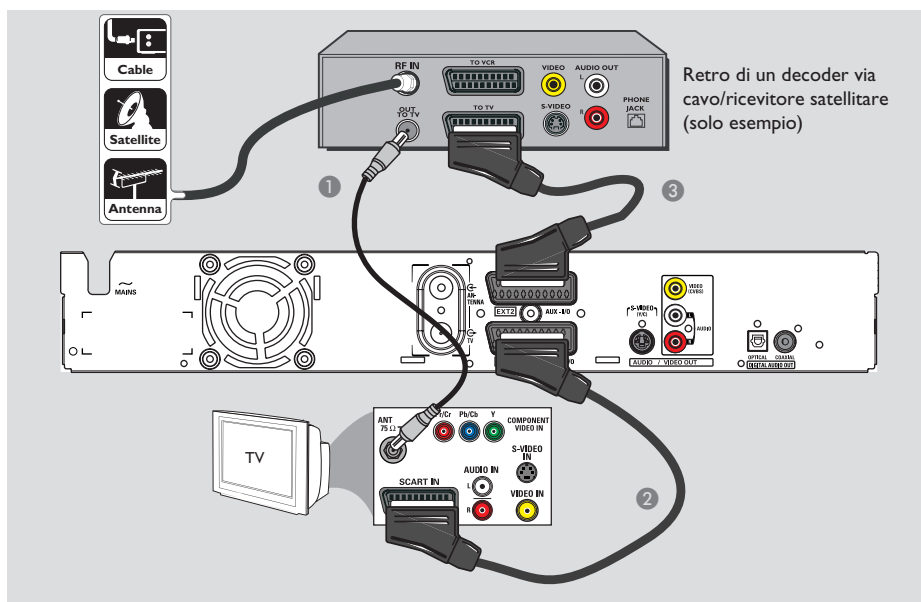

Italiano

Collegamento a un decoder via cavo o a un ricevitore satellitare

Opzione 1

Se il decoder via cavo o il ricevitore satellitare dispone di un unico jack di uscita dell'antenna (RF OUT o TO TV), consultare il capitolo "Collegamento dei cavi dell'antenna" a pagina 16 per il collegamento completo al televisore.

Opzione 2 (come mostrato nell'illustrazione precedente)

Se il decoder via cavo o il ricevitore satellitare dispone di una presa SCART

- 1 Lasciare inalterato il collegamento corrente dell'antenna dal decoder via cavo o dal ricevitore satellitare al televisore.
- 2 Utilizzare il cavo SCART per collegare la presa **EXT1 TO TV-I/O** del registratore alla presa SCART di ingresso corrispondente sul televisore.
- 3 Utilizzare un altro cavo SCART per collegare la presa **EXT2 AUX-I/O** del registratore alla presa SCART di uscita (etichettata anche come **TV OUT o TO TV**) del decoder via cavo o del ricevitore satellitare.

SUGGERIMENTO: il dispositivo collegato alla presa EXT 2 AUX-I/O trasmette i propri segnali audio/video tramite la presa EXT 1 TO TV-I/O e visualizza immagini sul televisore.

Punto 2: Collegamenti opzionali (continua)

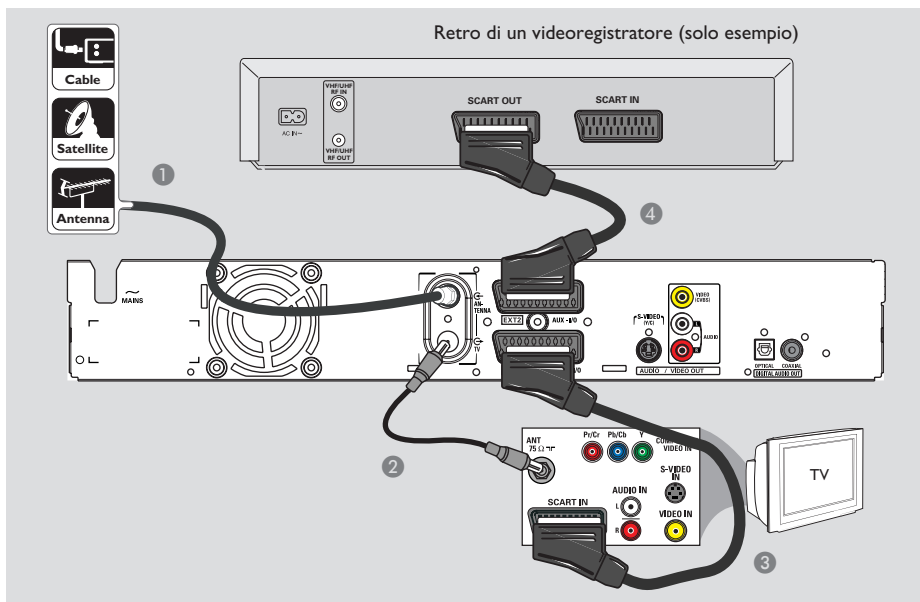

Collegamento di un videoregistratore o di altri dispositivi simili

Questo collegamento consente di registrare il contenuto di videocassette su hard disk e utilizzare il videoregistratore per la riproduzione sul televisore quando il registratore è spento.

IMPORTANTE!

Il nuovo registratore può sostituire il VCR per qualsiasi esigenza di registrazione. È sufficiente rimuovere tutti i collegamenti al videoregistratore.

- 1 Collegare il segnale dell'antenna/satellite/TV via cavo (o dal decoder via cavo/ricevitore satellitare, con l'etichetta RF OUT o TO TV) alla presa **ANTENNA** sul registratore.
- 2 Utilizzare il cavo coassiale RF in dotazione per collegare la presa **TV** sul registratore alla presa di ingresso dell'antenna sul televisore (etichettata anche come VHF/UHF RF IN).

- 3 Utilizzare il cavo SCART per collegare la presa **EXT1 TO TV-I/O** del registratore alla presa SCART di ingresso corrispondente sul televisore.
- 4 Utilizzare un altro cavo SCART per collegare la presa **EXT2 AUX-I/O** del registratore alla presa SCART di uscita (etichettata anche come TV OUT o TO TV) del videoregistratore.

Suggerimenti di aiuto:

- La maggior parte delle videocassette e dei DVD preregistrati sono protetti e non è quindi possibile effettuare delle copie.
- Collegare il registratore direttamente al televisore. Se è presente un videoregistratore o un dispositivo aggiuntivo tra i due, la qualità dell'immagine potrebbe essere scarsa a causa del sistema di protezione da copia incorporato nel registratore.

SUGGERIMENTO: Per altri collegamenti possibili, consultare il manuale dell'utente dei dispositivi opzionali collegati.

Punto 2: Collegamenti opzionali (continua)

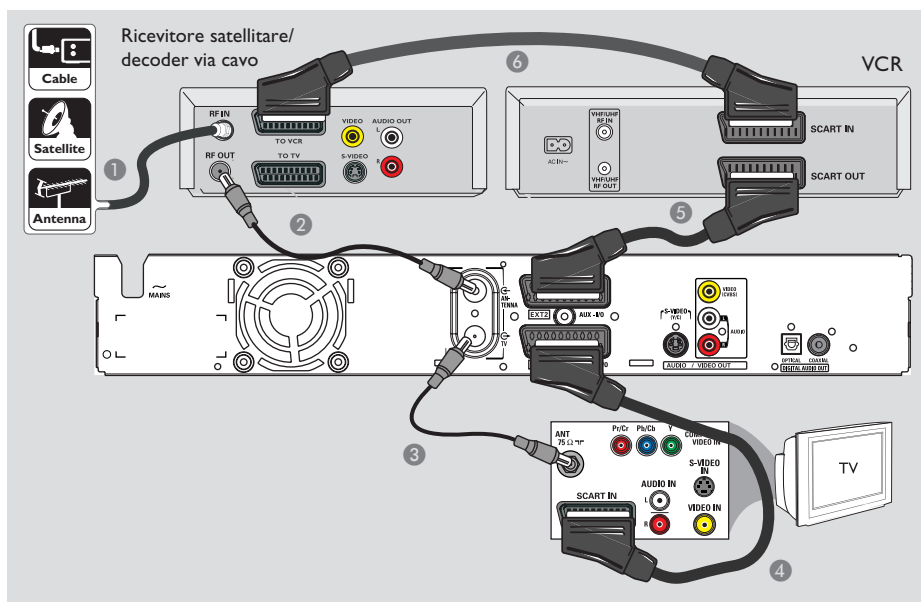

Collegamento a un videoregistratore, un decoder via cavo o un ricevitore satellitare

- 1 Lasciare inalterato il collegamento corrente dell'antenna dal decoder via cavo o dal ricevitore satellitare al televisore.
- 2 Utilizzare il cavo coassiale RF fornito, per collegare la presa di uscita dell'antenna (RF OUT) del decoder via cavo o del ricevitore satellitare alla presa dell'**ANTENNA** del registratore.
- 3 Utilizzare un altro cavo coassiale RF per collegare la presa del televisore **TV** sul registratore alla presa di ingresso dell'antenna sul televisore.
- 4 Utilizzare il cavo SCART per collegare la presa **EXT1 TO TV-I/O** del registratore alla presa SCART di ingresso corrispondente sul televisore.

- 5 Utilizzare un altro cavo SCART per collegare la presa **EXT2 AUX-I/O** del registratore alla presa SCART di uscita (etichettata anche come TV OUT o TO TV) del videoregistratore.
- 6 Utilizzare un altro cavo SCART per collegare la presa di ingresso SCART (etichettata anche come TV IN o TO DECODER) del videoregistratore alla presa SCART di uscita (etichettata anche come TV OUT o TO TV) del decoder via cavo o del ricevitore satellitare.

SUGGERIMENTO: Per altri collegamenti possibili, consultare il manuale dell'utente dei dispositivi opzionali collegati.

Punto 2: Collegamenti opzionali (continua)

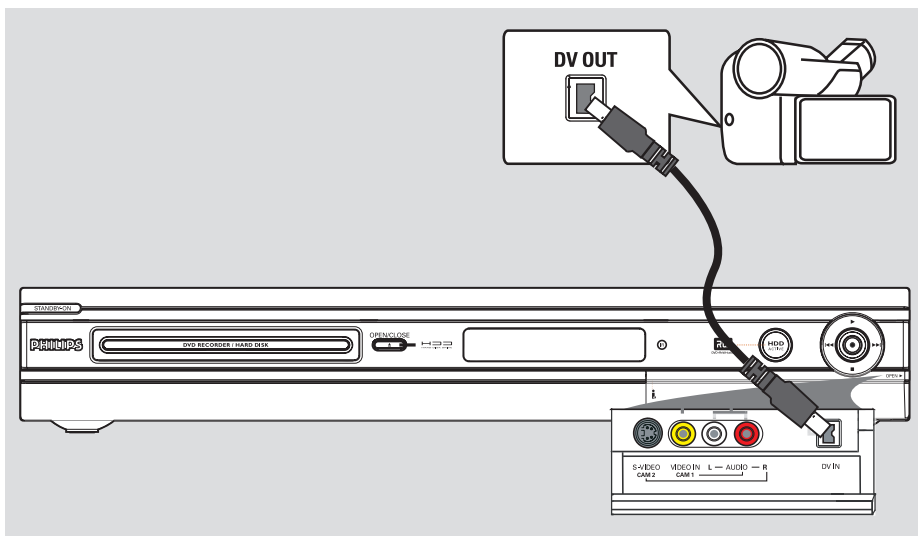

Collegamento a una fotocamera

È possibile utilizzare le prese anteriori per copiare registrazioni eseguite con una fotocamera. Queste prese si trovano dietro lo sportello sul lato destro e consentono facili collegamenti per l'uso di una fotocamera.

Opzione 1: uso della presa DV IN

Utilizzare questo collegamento se si dispone di una fotocamera Digital Video o Digital 8. La presa DV è conforme agli standard i.LINK. Fornisce un'ottima qualità di immagine.

- Utilizzare un cavo i.LINK a 4 pin (non fornito) per collegare la presa **DV IN** del registratore alla presa DV OUT appropriata sulla fotocamera.
→ Premere **DV** sul telecomando quando si utilizza questa sorgente di ingresso.

Suggerimenti di aiuto:

- È possibile utilizzare anche DV IN per collegare il registratore a un personal computer che dispone di una presa di uscita DV. Il PC deve disporre di un connettore Firewire IEEE 1394.
- Non è possibile eseguire registrazioni dal registratore alla fotocamera tramite la presa DV IN.

SUGGERIMENTO: Per altri collegamenti possibili, consultare il manuale dell'utente dei dispositivi opzionali collegati.

Punto 2: Collegamenti opzionali (continua)

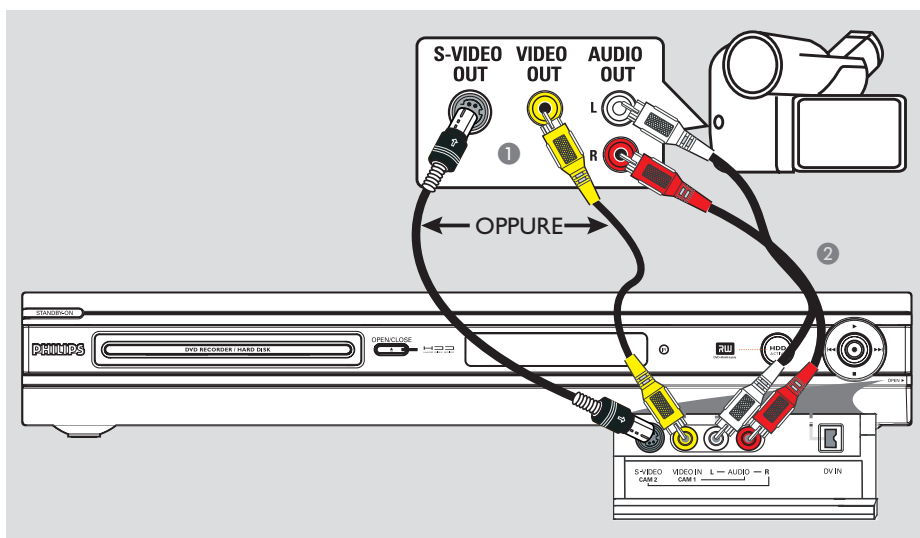

Opzione 2: uso della presa S-VIDEO In o VIDEO

Utilizzare il collegamento S-VIDEO se si dispone di una fotocamera Hi8 o S-VHS(C). Fornisce una qualità di immagine molto buona.

Altrimenti, è possibile utilizzare un collegamento VIDEO se la fotocamera dispone di un solo output video (Composite Video, CVBS). Fornisce una buona qualità di immagine.

- 1 Collegare la presa **S-VIDEO** sul pannello anteriore del registratore alla presa di uscita S-VHS corrispondente della fotocamera.
→ Premere **TUNER** sul telecomando, quindi premere ripetutamente **CH + / -** per selezionare 'CAM 2' come sorgente di ingresso.

OPPURE

- Collegare la presa **VIDEO** sul pannello anteriore del registratore alla presa di uscita Video corrispondente della fotocamera.
→ Premere **TUNER** sul telecomando, quindi premere ripetutamente **CH + / -** per selezionare 'CAM 1' come sorgente di ingresso.
- 2 Utilizzare un cavo audio (rosso/bianco, non fornito) per collegare le prese di ingresso **AUDIO L/R** sul pannello anteriore del registratore alla presa di uscita audio della fotocamera.

SUGGERIMENTO: Per altri collegamenti possibili, consultare il manuale dell'utente dei dispositivi opzionali collegati.

Punto 3: Installazione e configurazione

La prima volta che si accende il registratore, verrà visualizzato il menu di installazione di base. Queste impostazioni consentono di configurare rapidamente le funzioni di base del registratore, comprese l'installazione dei programmi TV e le opzioni della lingua.

IMPORTANTE!

Prima di inserire un disco per la riproduzione o la registrazione, completare le impostazioni di installazione di base. Il cassetto del disco non si apre finché la configurazione di base non è completa.

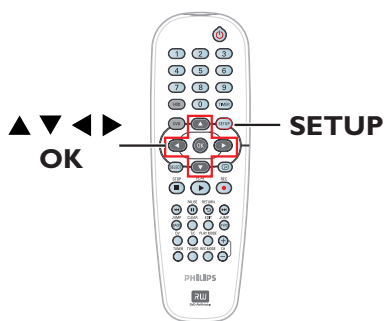

- 1 Premere **STANDBY-ON**  per accendere il registratore.
- 2 Accendere il televisore sintonizzandolo sul numero del programma corretto per il registratore (ad es., 'EXT', '0', 'AV').
→ È possibile andare al canale 1 del televisore, quindi premere il tasto in basso del canale sul telecomando finché non viene visualizzato il menu.

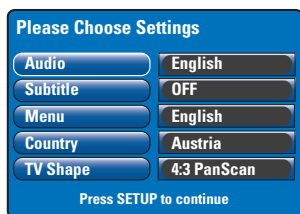

- 3 Utilizzare i tasti **▲▼** per selezionare le opzioni nel menu, quindi premere **OK** per accedere.

- 4 Utilizzare i tasti **▲▼** per selezionare l'impostazione desiderata, quindi premere **OK** per confermare.

{ Audio } (Riprod. audio)

Selezionare la lingua dell'audio per la riproduzione di un DVD. Se la lingua selezionata non è disponibile sul DVD, al suo posto viene utilizzata la lingua predefinita.

{ Subtitle } (Sottotitolo)

Selezionare la lingua preferita per i sottotitoli, per la riproduzione di un DVD. Se la lingua selezionata non è disponibile sul DVD, al suo posto viene utilizzata la lingua predefinita.

{ Menu } (Menu)

Selezionare la lingua di menu per l'OSD (On-Screen Display) del registratore.

{ Country } (Paese)

Selezionare il paese di residenza per la sintonizzazione automatica dei canali.

{ TV Shape } (Formato TV)

Selezionare il formato TV appropriato per il televisore collegato.



16:9



4:3 Letterbox

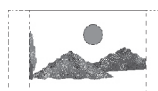

4:3 PanScan

- 5 Al termine, premere **SETUP** sul telecomando per continuare.

→ Viene visualizzato un promemoria sul collegamento dell'antenna.

SUGGERIMENTO: al termine dell'installazione base, è possibile modificare o aggiornare le impostazioni tramite il menu di configurazione del sistema (vedere pagine 56-61).

Punto 3: Installazione e configurazione (continua)

Nota: accertarsi di aver effettuato tutti i collegamenti necessari al registratore, al televisore e al ricevitore satellitare o decoder via cavo (se presente) e accendere tali apparecchi. La ricerca dei canali rileva i segnali e salva tutti i canali dei programmi disponibili.

- 6 Premere **OK** per avviare l'installazione automatica dei canali.
→ La procedura richiede qualche minuto.
→ Viene visualizzato il numero totale dei canali individuati e memorizzati.

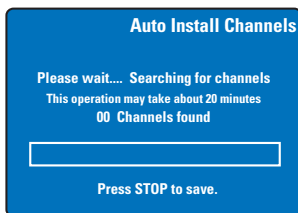

Se non vengono rilevati canali:
– Al termine della configurazione di base, provare a eseguire l'installazione automatica dei canali TV (vedere pagina 60).

- 7 Dopo aver completato la ricerca dei canali, premere **SETUP** per salvare.
→ Viene visualizzato il menu dell'ora e della data.



- 8 Il registratore rileva automaticamente il primo canale disponibile che trasmette le informazioni relative a data e ora.
→ Se l'informazione non è corretta, usare tasti pq per selezionare il canale TV per l'impostazione automatica dell'ora o selezionare { **Off** } (Disattivato), quindi impostare manualmente la data e l'ora.
- 9 Confermare le impostazioni della data e dell'ora premendo **SETUP** per salvare e uscire.

L'installazione di base è stata completata. Il registratore è pronto per l'uso!

SUGGERIMENTO: al termine dell'installazione base, è possibile modificare o aggiornare le impostazioni tramite il menu di configurazione del sistema (vedere pagine 56-61).

Controllo dei programmi TV

Sintonizzazione su un programma TV

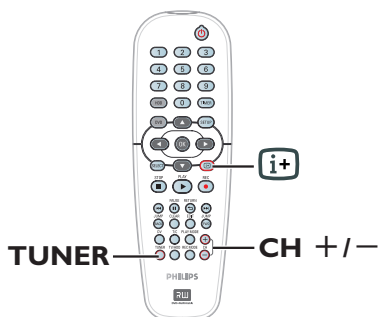



- 1 Accendere il televisore sintonizzandolo sul numero del programma corretto per il registratore (ad es., 'EXT', '0', 'AV').
- 2 Premere **STANDBY-ON**  per accendere il registratore.
→ Se non vengono visualizzati programmi TV, premere **TUNER** sul telecomando.
- 3 Premere **CH + / -** per selezionare un canale TV.
→ Il canale TV selezionato viene visualizzato nella finestra di stato.
→ I programmi TV attivi vengono salvati automaticamente nell'area HDD di memorizzazione temporanea del registratore. Le informazioni vengono visualizzate nella barra di programmazione video.



- È possibile scegliere se visualizzare o rimuovere la barra di programmazione video premendo il tasto  sul telecomando.

Per ulteriori informazioni sull'area HDD di memorizzazione temporanea (Time Shift Buffer), vedere la pagina seguente.

Funzione 'Pause live TV'

Talvolta, potrebbe essere necessario interrompere la visione del programma televisivo preferito. In questo caso, è possibile sospendere il programma premendo **PAUSE**  e riattivare la riproduzione alla scena in cui è stata interrotta premendo **PLAY** . Accade esattamente come se si controllasse la trasmissione dal vivo.

Se si desidera tornare al programma TV dal vivo, è sufficiente premere **TUNER**.

Funzione 'Instant Replay'

Quando si guarda un programma TV dal vivo, è possibile premere **JUMP BACK** sul telecomando per tornare indietro di 30 secondi a ciascuna pressione del tasto e ripetere la riproduzione di tale intervallo istantaneamente.

Se si desidera tornare al programma TV dal vivo, è sufficiente premere **TUNER**.

Funzione 'FlexTime'

Per avviare la riproduzione, non occorre attendere che la registrazione sia completa.

Durante la registrazione, premere ripetutamente  sul telecomando per tornare all'inizio della registrazione e avviare la riproduzione da quel punto.

Prima della registrazione

Italiano

Informazioni sull'area HDD di memorizzazione temporanea/ barra di programmazione video

Appena si accende il registratore, il programma TV attualmente selezionato viene salvato nell'area HDD di memorizzazione temporanea denominata 'TSB' (Time Shift Buffer); è possibile salvare fino a 6 ore di programmi.

La barra di programmazione video viene visualizzata sullo schermo del televisore e indica lo stato e la durata dei programmi TV salvati nell'area HDD di memorizzazione temporanea. È possibile scegliere se visualizzare o rimuovere la barra di programmazione video premendo il tasto **i+** sul telecomando.

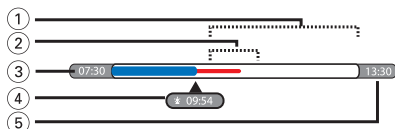
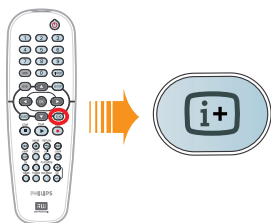

La barra di programmazione video offre le informazioni seguenti:

- 1 Spazio rimanente per la memorizzazione temporanea.
- 2 Videoclip selezionati per la registrazione nell'hard disk (contrassegnati in rosso).
- 3 L'orario d'inizio del programma TV.
Quando si supera il limite di 6 ore, l'inizio del contenuto viene eliminato e l'orario di inizio viene modificato di conseguenza.
- 4 Posizione e tempo di riproduzione attuali.
- 5 Orario di fine del buffer.

Avvertenza!

L'hard disk per la registrazione temporanea può memorizzare solo fino a 6 ore di programmi TV. Se si preme **STANDBY-ON** per spegnere il registratore, tutti i contenuti saranno eliminati.

Inoltre il contenuto dell'area HDD di memorizzazione temporanea viene eliminato se si effettuano le operazioni seguenti:

- Premere **DV** o **REC MODE** sul telecomando.
- Accedere all'opzione { **Setup** } (Configurazione) nel menu di configurazione.

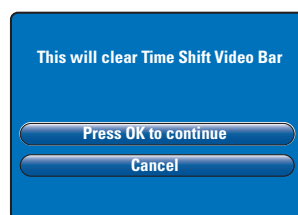

- i) Per continuare eliminando il contenuto dall'area HDD di memorizzazione temporanea, premere **OK** sul telecomando per selezionare { **Press OK to continue** } (OK per continuare) nel menu, OPPURE
- ii) Selezionare { **Cancel** } (Annulla) nel menu e premere **OK** sul telecomando per annullare.

Se si desidera conservare il contenuto, è necessario 'contrassegnarlo' premendo **REC ●** sul telecomando all'inizio della scena dalla quale deve iniziare la registrazione e immettere il tempo di registrazione totale necessario. Il contenuto 'contrassegnato' viene registrato sull'hard disk (vedere pagina 30).

Suggerimenti utili:

– È possibile selezionare fino a 12 programmi nella memoria TSB. Premendo nuovamente il tasto **REC**, viene visualizzato il messaggio { **TSB Recording Markings Full** } (Contrassegni di registrazione TSB pieni).

Prima della registrazione (continua)

Impostazioni di registrazione predefinite

Il menu di configurazione del sistema consente di definire impostazioni predefinite per la registrazione.

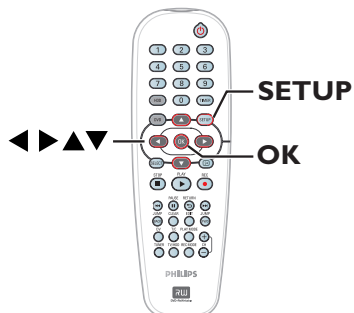

- 1 Premere **SETUP** sul telecomando.
→ Sul televisore viene visualizzato il menu di configurazione.



- 2 Premere ▼ per selezionare { **Recording** } (In registrazione) e premere ► per accedere alle opzioni corrispondenti.



- 3 Utilizzare i tasti ▲▼ per selezionare l'impostazione da modificare e premere **OK** per accedere alle opzioni corrispondenti.
→ Le istruzioni sulle opzioni vengono fornite nelle pagine riportate di seguito.
→ Se la selezione nel menu è disattivata, la funzione non è disponibile oppure non è possibile modificarla allo stato attuale.
- 4 Per uscire, premere **SETUP**.

Suggerimenti di aiuto:

- L'ultima modalità di registrazione selezionata verrà utilizzata per tutte le registrazioni successive, comprese quelle programmate.

Prima della registrazione (continua)

Registrazioni (le opzioni sottolineate corrispondono alle impostazioni predefinite)

Record Mode (Record mode)

La modalità di registrazione consente di definire la qualità dell'immagine delle registrazioni e il tempo massimo di registrazione per l'hard disk (HDD).

Importante: Quando si esegue la copia da hard disk a un DVD registrabile, viene trasferita automaticamente la modalità della registrazione selezionata nell'hard disk; non è possibile scegliere un'altra modalità di registrazione.

Modalità di registrazione	È possibile memorizzare ore di registrazione sull'hard disk o su un DVD registrabile vuoto da 4,7 GB.			
	DVDR3300H HDD	DVDR3300H HDD	DVDR5330H HDD	DVD±R/DVD±RW
HQ (qualità elevata)	16	30	50	1
SP (riproduzione standard)	32	60	100	2
SPP (riproduzione extra standard)	40	80	120	2.5
LP (riproduzione lunga)	48	90	150	3
EP (riproduzione estesa)	64	120	200	4
SLP (riproduzione lunga super)	96	180	300	6
SEP (riproduzione estesa super)	130	250	400	8

Nota: se si modificano la modalità di registrazione e la modalità filtro, viene eliminato il contenuto nell'area HDD di memorizzazione temporanea; solo il contenuto contrassegnato (nella barra rossa) viene registrato sull'hard disk del registratore.

Filter Mode (Modo Filtro)

Per le registrazioni LP (riproduzione lunga) o EP (riproduzione estesa), è possibile selezionare una modalità filtro che consente di ottimizzare la registrazione dei video. Questa impostazione non influenza la modalità di registrazione standard play o alta qualità.

- { **Standard** } – La qualità della registrazione è la stessa della modalità di registrazione selezionata.
- { **Sport** } – Migliore qualità di registrazione, per le immagini in rapido movimento in modalità di registrazione LP/EP/SLP/SEP.

Auto Chapters (Auto Capitoli)

Divide automaticamente una registrazione (titolo) in capitoli, inserendo appositi contrassegni a intervalli specifici. In questo modo è possibile accedere rapidamente a un punto specifico nella registrazione.

- { **Off** } (Off) – Nessun contrassegno di capitolo viene inserito nella registrazione.
- { **On** } (On) – Durante la registrazione, i contrassegni di capitolo vengono inseriti a intervalli di cinque minuti.

SAT Record (Registrazione SAT)

Questa funzione è disponibile solo se alla presa SCART EXT 2 AUX-I/O del registratore sono collegati un ricevitore satellitare o altri dispositivi (vedere pagina 31 per ulteriori informazioni).

- { **Off** } (Off) – Disattiva la funzione.
- { **EXT2** } – Consente al registratore di avviare e interrompere la registrazione quando si riceve un segnale dal dispositivo collegato.

Dual Language (Doppio audio)

Seleziona la lingua di registrazione da utilizzare per i programmi TV trasmessi con opzioni di lingua aggiuntive per l'audio. Ad esempio, un programma può essere disponibile in inglese e spagnolo, con lo spagnolo come opzione di lingua aggiuntiva.

- { **Language I** } (Lingua I) – Lingua di trasmissione originale.
- { **Language II** } (Lingua II) – Lingua aggiuntiva per l'audio.

Registrazione su hard disk

IMPORTANTE!

Immagini non registrabili

Non è possibile riprodurre le foto protette da copia dall'unità hard disk o copiarle su un DVD registrabile.

Registrazione di programmi TV

Attenersi alle istruzioni riportate di seguito per registrare i programmi TV su hard disk, dove è possibile memorizzarli per la visualizzazione futura e, se necessario, copiarli su un disco DVD registrabile.

- 1 Premere il tasto **[TV]** sul telecomando per visualizzare la barra di programmazione video.
- 2 Utilizzare i tasti **[◀▶]** per cercare l'inizio della scena, nell'area HDD di memorizzazione temporanea, a partire dalla quale iniziare la registrazione, quindi premere **PAUSE II**.
- 3 Premere **REC ●** sul telecomando.
→ La barra video diventa il campo di immissione del tempo di registrazione.



- 4 Premere ripetutamente **REC ●** per aumentare il tempo di registrazione a incrementi di 30 minuti, fino a un massimo di sei ore.
- In alternativa è possibile utilizzare il **tastierino numerico 0-9** sul telecomando per immettere il tempo di registrazione.
→ Un segnale rosso sulla barra video indicherà la registrazione contrassegnata.
- 5 Premere **PLAY ▶** per continuare la registrazione.
- 6 Per interrompere la registrazione prima del termine programmato, premere **STOP ■** o spegnere il registratore.
- Per eliminare la registrazione, premere **CLEAR**.

Funzione di registrazione e riproduzione simultanea

Durante la registrazione di un programma TV sull'hard disk è possibile riprodurre un titolo registrato in precedenza sull'HDD o un disco video DVD oppure assistere a una riproduzione da un altro dispositivo collegato.

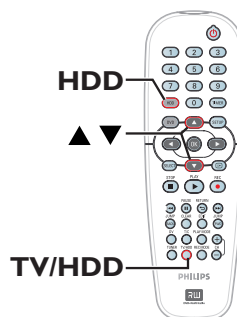

Riproduzione da hard disk

- Premere **HDD**, quindi utilizzare i tasti **▲▼** per selezionare un titolo nel menu dei contenuti dell'hard disk e premere **OK** per avviare la riproduzione.

Riproduzione da DVD

- Premere **OPEN CLOSE** sul pannello anteriore del registratore e caricare un disco per avviare la riproduzione.

Riproduzione da altri dispositivi

È possibile solo se il registratore è collegato al televisore tramite la presa EXT1 TO TV-I/O.

- Premere **TV/HDD** per visualizzare l'immagine da un dispositivo collegato alla presa EXT2 AUX-I/O del registratore.

SUGGERIMENTO: impostare la modalità appropriata per la registrazione HDD; la stessa modalità verrà utilizzata per registrare dall'hard disk a un DVD registrabile (vedere pagina 29).

Registrazione su hard disk (continua)

Riproduzione di altri programmi TV

Se non ci sono dispositivi collegati alla presa EXT2 AUX-I/O, premendo **TV/HDD** si passa alla modalità TV.

- Utilizzare i tasti canale su/giù del televisore per selezionare un altro canale televisivo.

Suggerimenti di aiuto:

– Ricordarsi di selezionare nuovamente il canale di ingresso video corretto per il televisore, se si desidera seguire il canale TV mediante il registratore o riprodurre il disco registrato.

Registrazione automatica da un ricevitore satellitare

Questa funzione è applicabile solo per il ricevitore satellitare (o altri dispositivi analoghi) collegato alla presa SCART EXT2 AUX-I/O del registratore. Inoltre il ricevitore satellitare deve essere dotato di funzione timer in grado di controllare la funzione di registrazione del registratore.

- 1 Assicurarsi che la modalità { **Sat Record** } (Registrazione SAT) nell'opzione di registrazione sia impostata su { **EXT2** } (vedere pagina 29).
- 2 Utilizzare la funzione di programmazione timer del ricevitore satellitare per pianificare la registrazione (consultare il manuale dell'utente del ricevitore satellitare).
- 3 Lasciare il registratore e il ricevitore satellitare in modalità standby per la registrazione.
→ Il registratore inizia a registrare quando rileva un segnale dal ricevitore satellitare.

Suggerimenti di aiuto:

– Le registrazioni programmate del registratore sono prioritarie rispetto a quelle satellitari automatiche. Queste ultime si arrestano se deve avviarsi una registrazione programmata del registratore.

SUGGERIMENTO: impostare la modalità appropriata per la registrazione HDD; la stessa modalità verrà utilizzata per registrare dall'hard disk a un DVD registrabile (vedere pagina 29).

Registrazione su hard disk (continua)

Registrazione da una fotocamera DV

Questa funzione consente di registrare video sull'hard disk direttamente da una fotocamera DV collegata; il contenuto memorizzato può quindi essere modificato e copiato senza difficoltà su un DVD registrabile, se necessario.

IMPORTANTE!

Prima di avviare la registrazione da una fotocamera, contrassegnare il contenuto nell'area HDD di memorizzazione temporanea da registrare sull'hard disk.

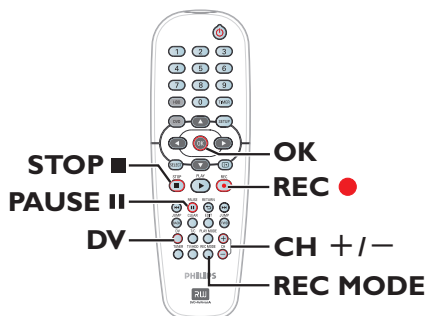

- 1 Collegare la fotocamera DV alla presa **DV IN** sul pannello anteriore del registratore (vedere pagina 22).
- 2 Individuare la posizione sulla fotocamera DV in corrispondenza della quale iniziare la registrazione e impostare tale dispositivo in modalità di pausa.
- 3 Accendere il televisore e sintonizzarlo sul numero di programma corretto per il registratore (ad es., 'EXT', '0', 'AV').
- 4 Accendere il registratore e premere **DV** sul telecomando.

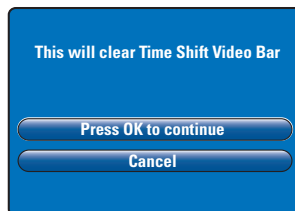

- 5 Sullo schermo viene visualizzato un messaggio di avviso. Selezionare { **Press OK to continue** } (OK per continuare) nel menu e premere **OK** per confermare.
→ Tutto il contenuto nell'area HDD di memorizzazione temporanea viene eliminato, tranne quello 'contrassegnato' (in rosso).
- 6 Selezionare { **Cancel** } (Annulla) nel menu per annullare l'operazione di registrazione dalla fotocamera.
- 6 Premere **REC MODE** per selezionare una modalità di registrazione appropriata (vedere pagina 29 per ulteriori informazioni).
- 7 Premere **REC ●** per avviare la registrazione e premere il tasto **PLAY** sulla fotocamera DV per eseguire la riproduzione.
- 8 Per sospendere la registrazione, premere **PAUSE II**.
Per riprendere la registrazione, premere di nuovo **REC ●**.
→ Dopo l'avvio della registrazione, viene creato un nuovo contrassegno di capitolo.
- 8 Per interrompere la registrazione, premere **STOP ■**.
- 9 Per terminare l'operazione con la fotocamera, premere di nuovo **DV**.

Suggerimenti di aiuto:

– Le registrazioni pianificate non vengono eseguite se il registratore si trova in modalità di funzionamento fotocamera. Modalità di funzionamento fotocamera.

SUGGERIMENTO: impostare la modalità appropriata per la registrazione HDD; la stessa modalità verrà utilizzata per registrare dall'hard disk a un DVD registrabile (vedere pagina 29).



Registrazione su hard disk (continua)

Registrazione da un dispositivo esterno (fotocamera/ videoregistratore/lettore DVD)

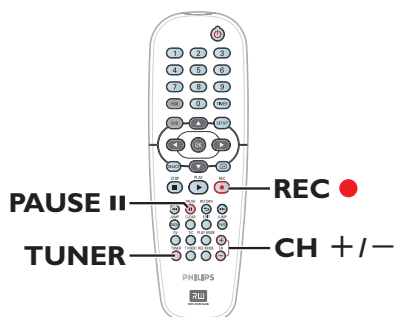
È possibile registrare da un dispositivo esterno collegato alla presa di ingresso del registratore. Questo registratore non consente la copia di materiale protetto.



- 1 Collegare il dispositivo esterno al registratore (vedere pagina 20, 23).
- 2 Accendere il televisore sintonizzandolo sul numero del programma corretto per il registratore (ad es., 'EXT', '0', 'AV').
- 3 Premere **STANDBY-ON**  per accendere il registratore.
→ Se non vengono visualizzati programmi TV, premere **TUNER** sul telecomando.

- 4 Premere ripetutamente **CH +/-** per selezionare il canale di ingresso corretto che corrisponde alla presa di collegamento del dispositivo.
→ { EXT 1 } : presa SCART posteriore EXT 1 TO TV-I/O.
→ { EXT 2 } : presa SCART posteriore EXT 2 AUX-I/O.
→ { CAM 1 } : presa anteriore VIDEO.
→ { CAM 2 } : presa anteriore S-VIDEO.
- 5 Premere **REC** , quindi utilizzare il **tastierino numerico 0-9** sul telecomando per immettere il tempo totale di registrazione.
→ È inoltre possibile premere ripetutamente **REC**  per aumentare il tempo di registrazione a incrementi di 30 minuti.
- 6 Avviare la riproduzione sul dispositivo collegato.
- 7 Per interrompere la registrazione, premere **STOP** .

SUGGERIMENTO: impostare la modalità appropriata per la registrazione HDD; la stessa modalità verrà utilizzata per registrare dall'hard disk a un DVD registrabile (vedere pagina 29).

Registrazione su hard disk (continua)

Informazioni sulla registrazione programmata

La registrazione programmata consente di avviare e interrompere automaticamente una registrazione in una data o un orario successivi. Il registratore si sintonizza sul canale del programma corretto e inizia la registrazione all'ora specificata.

Grazie a questo registratore, è possibile programmare fino a **8 registrazioni** per volta. Durante la registrazione tramite timer, non è possibile modificare il canale del registratore.

Per eseguire una registrazione programmata, il registratore deve conoscere:

- La data in cui si desidera effettuare la registrazione.
- La sorgente di ingresso per la registrazione.
- L'orario di inizio e di fine della registrazione.

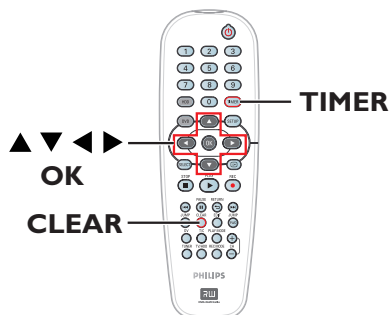

Informazioni su "VPS/PDC"

"VPS" (Video Programming System) o "PDC" (Programme Delivery Control) viene utilizzato per controllare l'avvio e la durata delle registrazioni dei canali TV. Se un programma TV inizia in anticipo o finisce in ritardo rispetto ai tempi programmati, il registratore si accende e si spegne all'ora corretta.

La funzione VPS/PDC consente di registrare l'intero programma. Per impostare una fascia oraria maggiore o inferiore rispetto all'orario di programmazione VPS/PDC, è necessario disattivare la funzione VPS/PDC.

Registrazione programmata con il sistema SHOWVIEW®

Si tratta di un semplice sistema di programmazione. Per utilizzarlo, inserire il codice di programmazione SHOWVIEW® associato al programma televisivo. Questo codice lo si può trovare sulle riviste dei programmi.

Tutte le informazioni necessarie al registratore per la programmazione sono contenute nel codice di programmazione.

- 1 Accendere il televisore sintonizzandolo sul numero del programma corretto per il registratore (ad es., 'EXT', '0', 'AV').
- 2 Accendere il registratore e premere **TIMER** sul telecomando.
 - Viene visualizzato il menu del timer.

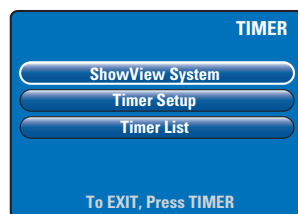

- 3 Selezionare { **SHOWVIEW System** } (SHOWVIEW®) nel menu e premere **OK**.
 - Viene visualizzato il menu di immissione SHOWVIEW®.

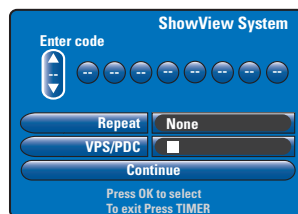

SUGGERIMENTO: impostare la modalità appropriata per la registrazione HDD; la stessa modalità verrà utilizzata per registrare dall'hard disk a un DVD registrabile (vedere pagina 29).

Registrazione su hard disk (continua)

- Utilizzare il **tastierino numerico 0-9** per immettere il codice di programmazione SHOWVIEW® (ad esempio, per 5-312-4 oppure 5.312 4, specificare '53124').
→ Utilizzare i tasti ◀ ▶ per spostarsi nel campo precedente o successivo.
- Se si preme **CLEAR** sul telecomando, la voce immessa per SHOWVIEW verrà eliminata

Date	Pg.	Start	End	VPS/PDC
26/03	TELET	18:30 / 19:00		■
26/03	CH08	20:30 / 21:00		■
--/--	--	--:-- / --:--		■
--/--	--	--:-- / --:--		■

Total recording time: 00:30
Press OK to edit entry, CLEAR to delete
To exit Press TIMER

- Vengono utilizzate le impostazioni di registrazione predefinite per la modalità di registrazione, la registrazione ripetuta e VPS/PDC. Per apportare modifiche, spostarsi nel riquadro corrispondente del menu.

{ Repeat } (Ripeti)

Premere **OK**, quindi utilizzare i tasti ▲ ▼ per selezionare l'impostazione di ripetizione della registrazione - None (Nessuno), Mo-Fr (Lu-Ve), Weekly (Settimanale) - e premere di nuovo **OK** per confermare.

{ VPS/PDC }

Premere **OK** per attivare () o disattivare () l'impostazione VPS/PDC (vedere pagina 34 per ulteriori informazioni).

- Al termine, selezionare { **Continue** } (Continua) nel menu e premere **OK**.
→ Viene visualizzato il menu di configurazione del timer.

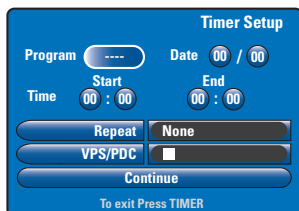

- Se le informazioni relative al programma sono corrette, selezionare { **Continue** } (Continua) nel menu, quindi premere **OK**.
- Diversamente, andare sul rispettivo file e modificare manualmente le informazioni di programmazione del timer.

- Premere **TIMER** per confermare e uscire dal menu.
→ Se la registrazione programmata è stata impostata, sul display verrà visualizzata l'icona del 'timer' illuminata.
→ Se il registratore non è in modalità standby, viene visualizzato un messaggio di notifica prima che inizi la registrazione programmata. Se si ignora il messaggio, la registrazione programmata non inizia a meno non sia stato selezionato il relativo canale.

SUGGERIMENTO: impostare la modalità appropriata per la registrazione HDD; la stessa modalità verrà utilizzata per registrare dall'hard disk a un DVD registrabile (vedere pagina 29).

Registrazione su hard disk (continua)

Registrazione programmata (manualmente)

- 1 Accendere il televisore sintonizzandolo sul numero del programma corretto per il registratore (ad es., 'EXT', '0', 'AV').
- 2 Accendere il registratore e premere **TIMER** sul telecomando.
→ Viene visualizzato il menu del timer.

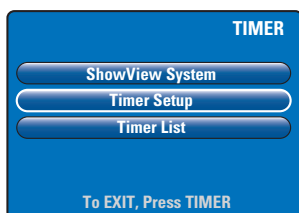

- 3 Selezionare **{ Timer Setup }** (Configurazione Timer) nel menu e premere **OK**.
→ Viene visualizzato il menu di configurazione del timer.

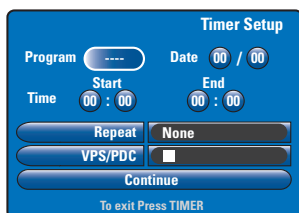

- 4 Utilizzare i tasti **▲▼** o il **tastierino numerico 0-9** per selezionare o immettere informazioni sulla registrazione.
→ Utilizzare i tasti **◀▶** per spostarsi nel campo precedente o successivo.

{ Programme } (Canale)

Selezionare il canale TV o l'ingresso esterno corretto (EXT1, EXT2, CAM1 o CAM2) se si desidera eseguire la registrazione da un dispositivo esterno collegato.

{ Date } (Data)

Immettere la data di registrazione (giorno/mese).

{ Time-Start } (Ora-Inizio)

Immettere l'orario di inizio registrazione (ore : minuti).

{ Time-End } (Ora-Fine)

Immettere l'orario di fine registrazione (ore : minuti).

{ Repeat } (Ripeti)

Premere **OK**, quindi utilizzare i tasti **▲▼** per selezionare l'impostazione di ripetizione della registrazione desiderata - None (Nessuno), Mo-Fr (Lun-Ven), Weekly (Settimanale).

{ VPS/PDC }

Premere **OK** per attivare () o disattivare () l'impostazione VPS/PDC (vedere pagina 34 per ulteriori informazioni).

- 5 Al termine, selezionare **{ Continue }** (Continua) nel menu e premere **OK**.
→ Viene visualizzato il menu di elenco del timer.

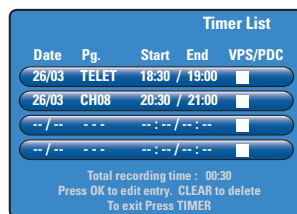

- 6 Premere **TIMER** per confermare e uscire dal menu.
→ Se la registrazione programmata è stata impostata, sul display verrà visualizzata l'icona del 'timer' illuminata.
→ Se il registratore non è in modalità standby, viene visualizzato un messaggio di notifica prima che inizi la registrazione programmata. Se si ignora il messaggio, la registrazione programmata non inizia a meno non sia stato selezionato il relativo canale.

SUGGERIMENTO: impostare la modalità appropriata per la registrazione HDD; la stessa modalità verrà utilizzata per registrare dall'hard disk a un DVD registrabile (vedere pagina 29).

Registrazione su hard disk (continua)

Modifica/Eliminazione di registrazioni programmate

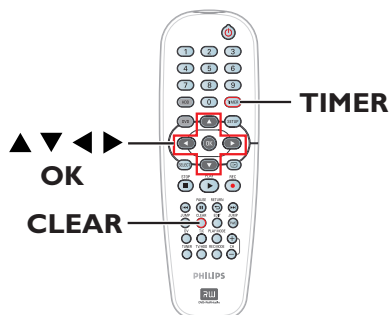

- Utilizzare i tasti ▲▼ per selezionare una programmazione da eliminare o modificare.
- Per modificare la voce di programmazione, premere **OK** per tornare al menu di immissione.
- Per eliminare la programmazione, premere **CLEAR**.
- Al termine, premere **TIMER** per confermare e uscire dal menu.

- Accendere il televisore sintonizzandolo sul numero del programma corretto per il registratore (ad es., 'EXT', '0', 'AV').
- Accendere il registratore e premere **TIMER** sul telecomando.
→ Viene visualizzato il menu del timer.

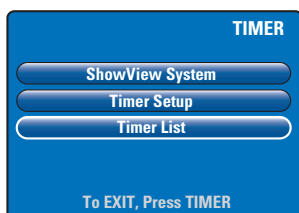

- Selezionare { **Timer List** } (Lista Timer) nel menu e premere **OK**.
→ Viene visualizzato il menu di elenco del timer.

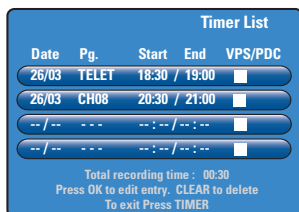

SUGGERIMENTO: impostare la modalità appropriata per la registrazione HDD; la stessa modalità verrà utilizzata per registrare dall'hard disk a un DVD registrabile (vedere pagina 29).

Registrazione su disco DVD registrabile

IMPORTANTE!

- È possibile solo copiare i titoli registrati nell'unità disco rigido del registratore su un disco DVD registrabile. Non è possibile eseguire la registrazione diretta dai programmi TV o da una sorgente di ingresso esterna su un disco DVD registrabile.
- I film protetti da copia (di tipo "solo una copia" o "nessuna copia") e i video DVD non possono essere copiati sull'hard disk (HDD).

Informazioni sulla copia

Utilizzare la funzione di duplicazione per copiare un titolo registrato dall'hard disk (HDD) a un disco DVD registrabile.

La velocità della copia dall'hard disk a un DVD registrabile dipende dalla modalità di registrazione HDD. Non è possibile cambiare modalità di registrazione per il processo di copia. È quindi importante scegliere la modalità appropriata quando si imposta la registrazione sull'hard disk.

Il processo di copia viene eseguito a una velocità superiore a quella di registrazione.

HDD → DVD registrabile

Modalità di registrazione HDD	Ore di registrazione che possono essere memorizzate in un DVD±R/±RW da 4,7 GB
HQ (qualità elevata)	1
SP (riproduzione standard)	2
SPP (riproduzione extra standard)	2.5
LP (riproduzione lunga)	3
EP (riproduzione estesa)	4
SLP (riproduzione lunga super)	6
SEP (riproduzione estesa super)	8

È possibile memorizzare sul disco le informazioni seguenti:

- Modalità di registrazione
- Titolo/nome della registrazione
- Data e ora di registrazione
- Elenco contenuti del titolo

Dischi per la registrazione

È possibile utilizzare due diversi formati di dischi DVD registrabili con questo registratore:



DVD±RW (DVD riscrivibile)

- Sono dischi riscrivibili che è possibile utilizzare per diverse registrazioni, una volta cancellati i dati esistenti.



DVD±R (DVD registrabile)

- È possibile utilizzare questi dischi per una sola registrazione. Poiché non è possibile sovrascrivere le registrazioni esistenti, ogni nuova registrazione viene sempre aggiunta alla fine delle registrazioni precedenti.
- È possibile eseguire modifiche sui dischi DVD±R finché non sono stati finalizzati.
- È possibile anche eliminare le registrazioni indesiderate. Tuttavia, non è possibile utilizzare per nuove registrazioni lo spazio del disco occupato dalle registrazioni eliminate.
- È necessario che un disco DVD±R sia finalizzato per riprodurlo su un altro lettore DVD (vedere pagina 53). Non è possibile aggiungere altri dati su un disco finalizzato.

SUGGERIMENTO: Prima della registrazione, assicurarsi che il DVD registrabile contenga sufficiente spazio disponibile. È necessario eseguire la finalizzazione del DVD±R prima di riprodurlo su altri lettori (vedere pagina 53).

Registrazione su disco DVD registrabile (continua)

Registrazione su DVD registrabile

È possibile scegliere qualsiasi registrazione dall'hard disk per effettuarne la copia su un disco DVD registrabile. Le capacità di memorizzazione del disco dipendono dalla modalità di registrazione selezionata per il contenuto registrato nell'hard disk (vedere pagina 38).

Prima di iniziare...

Assicurarsi che non vi sia un'altra registrazione in corso durante la copia (ad es. registrazione tramite timer).

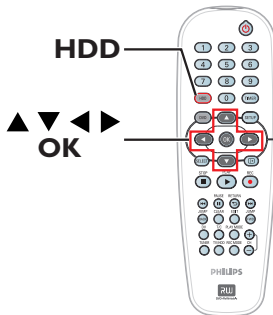

- 1 Accendere il televisore sintonizzandolo sul numero del programma corretto per il registratore (ad es., 'EXT', '0', 'AV').
- 2 Inserire nel registratore un disco DVD registrabile.
- 3 Premere **HDD** sul telecomando.
→ Viene visualizzata la panoramica di tutte le registrazioni sul DVD.



- 4 Utilizzare i tasti ▲▼ per selezionare un titolo da copiare e premere ▶ per visualizzare il menu di editing del titolo.

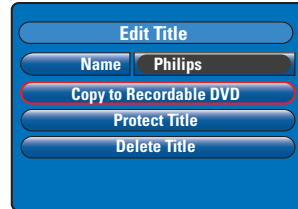

- 5 Premere ▼ per selezionare { **Copy to Recordable DVD** } (Copia su DVD registrabile) nel menu e premere **OK**.



- 6 Selezionare { **Yes, Copy Title** } (Sì, copia titolo) nel menu e premere **OK** per procedere.
→ In caso contrario, selezionare { **No, DO NOT copy Title** } (No, NON copiare titolo) e premere **OK** per uscire.
→ Durante la copia delle registrazioni dall'hard disk, qualsiasi interruzione del processo può danneggiare il disco.
- Il registratore passa alla modalità sintonizzatore durante la copia e ritorna al menu una volta che la registrazione è stata completata.
→ Per verificare lo stato della copia in corso, premere **⏏** sul telecomando.

Suggerimenti utili:

– In alcuni casi, potrebbe non essere possibile aggiungere una nuova registrazione su un DVD registrabile contenente registrazioni da altri registratori DVD.

Per modificare le registrazioni sul DVD registrabile, vedere pagine 51-55.

SUGGERIMENTO: Prima della registrazione, assicurarsi che il DVD registrabile contenga sufficiente spazio disponibile. È necessario eseguire la finalizzazione del DVD±R prima di riprodurlo su altri lettori (vedere pagina 53).

Riproduzione dall'hard disk

Funzionamento base

Ogni registrazione memorizzata sull'hard disk viene visualizzata nel browser HDD con un elenco contenuti.

- 1 Premere **HDD** sul telecomando.
→ Viene visualizzato il menu dei contenuti dell'hard disk.



- 2 Utilizzare i tasti ▲▼ per selezionare un titolo e premere **OK** per avviare la riproduzione.
- Se si verifica un'interruzione durante la registrazione, viene visualizzato il messaggio { recovered title } (titolo recuperato) nel menu relativo ai contenuti dell'hard disk.
- 3 Durante la riproduzione, è possibile utilizzare i tasti seguenti sul telecomando per accedere a ulteriori funzioni di riproduzione.

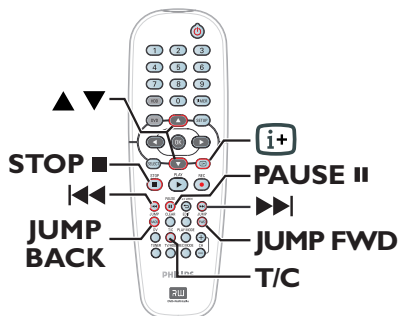

◀▶

- consentono di tornare all'inizio o spostarsi al capitolo precedente/successivo.
- tenere premuto per avviare la ricerca rapida all'indietro/in avanti; premendo di nuovo la velocità di ricerca aumenta (x4, x8, x16, x32).
- in modalità di pausa, consentono di avviare la riproduzione al rallentatore.

JUMP BACK/JUMP FWD

- consentono di tornare indietro/procedere di 30 secondi

PAUSE

- visualizza un fermo immagine.

T/C

- consente di accedere a varie funzioni di riproduzione (vedere pagine 45-47).

STOP ■

- interrompe la riproduzione.

SUGGERIMENTO: Premere **HDD** per uscire dal menu.

Riproduzione da disco

Dischi riproducibili

Con questo registratore è possibile riprodurre e registrare i seguenti dischi:

Registrazione e riproduzione

DVD±RW (DVD riscrivibile);

Questo disco consente di eseguire più registrazioni ed è riproducibile se la registrazione viene effettuata in modalità video.



DVD±R (DVD registrabile);

Una volta che il disco è pieno o finalizzato, non è possibile effettuare ulteriori registrazioni sul disco. La riproduzione è possibile solamente se la registrazione è stata effettuata in modalità video e finalizzata.



Sola riproduzione:

DVD Video (Digital Versatile Disc)



Audio CD [CD audio] (Compact Disc Digital Audio Digital Audio)



Video CD

CD video (formati 1.0, 1.1, 2.0)



Super Video CD



CD-R (CD registrabile)

File in formato audio/video o MP3/JPEG.



CD-RW (CD riscrivibile)

File in formato audio/video o MP3/JPEG.







IMPORTANTE!

– Se sullo schermo del televisore viene visualizzata l'icona di divieto  quando si preme un tasto, significa che la funzione non è al momento disponibile o non è disponibile sul disco inserito.

– I dischi e i lettori DVD sono progettati con delle limitazioni regionali. Prima di riprodurre un disco, assicurarsi che la regione per la quale è previsto il disco coincida con quella del lettore disponibile.

Avvio della riproduzione di un disco

- 1 Premere **STANDBY-ON**  per accendere il registratore.
- 2 Premere **OPEN CLOSE**  sulla parte anteriore del registratore.
 - È possibile anche tenere premuto il tasto **STOP**  sul telecomando per aprire e chiudere il cassetto del disco.
- 3 Posizionare con attenzione il disco nel cassetto con l'etichetta rivolta verso l'alto, quindi premere **OPEN CLOSE** .
 - ➔ Per i dischi a doppia faccia, caricare il disco con il lato che si desidera riprodurre rivolto verso l'alto.
- 4 Accendere il televisore e sintonizzarlo sul numero di programma corretto per il registratore (ad es., 'EXT', '0', 'AV').
- 5 La riproduzione potrebbe avviarsi automaticamente. In caso contrario, premere **PLAY** .
 - Se sul televisore viene visualizzata la finestra di dialogo di immissione del codice pin, significa che per il disco inserito è stato attivato il comando di blocco bambini/controllo accesso genitori; in tal caso, immettere il codice pin a quattro cifre (vedere pagina 59).
 - Per ulteriori funzioni di riproduzione, vedere pagine 44-47.

SUGGERIMENTO: Alcuni dischi non possono essere riprodotti su questo DVD recorder per via della configurazione e delle caratteristiche dei dischi stessi o del tipo di software con cui sono stati creati e registrati.

Riproduzione da disco (continua)

Riproduzione di un disco video DVD

Normalmente un DVD contiene un menu del disco. È necessario effettuare la selezione desiderata (ad esempio, lingua dei sottotitoli o dell'audio) nel menu del disco.

- 1 Inserire un DVD.

Per accedere al menu del disco

- Premere **DVD** sul telecomando. Utilizzare il **tastierino numerico 0-9** per immettere la propria selezione o i tasti **▲▼** per scegliere un'opzione di riproduzione, quindi premere **OK** per confermare.

Per selezionare il titolo/capitolo precedente o successivo

- Durante la riproduzione, premere **T/C** sul telecomando. Selezionare { **Title** } (Titolo) o { **Chapter** } (Chapter) nel menu e immettere il numero del titolo o del capitolo richiesto.
- 2 Per interrompere la riproduzione, premere **STOP ■**.

Riproduzione di un CD video o di un Super Video CD

Super Video CD possono contenere la funzione 'PBC' (Play Back Control) che consente di riprodurre i CD video in modalità interattiva seguendo il menu visualizzato.

- 1 Inserire un CD video (Super).

Se viene visualizzato il menu di indice del disco

- Utilizzare il **tastierino numerico 0-9** per immettere la selezione o utilizzare i tasti **▲▼** per scegliere un'opzione di riproduzione, quindi premere **OK** per confermare.
- Premere **RETURN** sul telecomando per ritornare al menu precedente.
- 3 Per interrompere la riproduzione, premere **STOP ■**.

Riproduzione di un disco DVD registrabile

- 1 Inserire un disco DVD registrabile.
→ Viene visualizzata la schermata Index Picture (Elenco contenuti).
- 2 Utilizzare i tasti **▲▼** per selezionare un titolo da riprodurre, quindi premere **PLAY ►**.
- 3 Per interrompere la riproduzione, premere **STOP ■**.

Suggerimenti di aiuto:

– Se viene visualizzato il messaggio 'EMPTY DISC' sul display, significa che sul disco non sono presenti registrazioni.

Riproduzione di un CD MP3

I file MP3 (MPEG1 Audio Layer-3) sono file musicali a elevata compressione. Su un singolo CD-ROM possono contenere quasi 10 volte i dati (musica, immagini) di un normale CD.

- 1 Inserire un CD MP3.
- 2 Premere **T/C** sul telecomando, selezionare { **Album** } (Album) o { **Track** } (Branco) nel menu e premere **►** ripetutamente per scegliere il numero dell'album e/o quello del brano da riprodurre.
- 3 Durante la riproduzione, è possibile premere **◀◀ / ▶▶** per selezionare il brano precedente o successivo.
- 4 Per interrompere la riproduzione, premere **STOP ■**.

Suggerimenti di aiuto:

– Viene riprodotta solo la prima sessione di un CD multi sessione.
– Sul televisore vengono visualizzate ulteriori informazioni sull'album, sul brano e sull'artista, se sono incluse nell'etichetta ID.
– Questo registratore non supporta il formato audio MP3PRO.

SUGGERIMENTO: Alcuni dischi non possono essere riprodotti su questo DVD recorder per via della configurazione e delle caratteristiche dei dischi stessi o del tipo di software con cui sono stati creati e registrati.

Riproduzione da disco (continua)

Riproduzione di disco con immagini (presentazione)

È possibile visualizzare le immagini JPEG, contenute nel rullino selezionato, automaticamente una di seguito all'altra, a intervalli regolabili.

- 1 Inserire un disco con immagini JPEG (CD, DVD±RW, DVD±R).
→ Viene visualizzato il menu delle miniature delle foto con le prime nove immagini dalla cartella rullino selezionata.

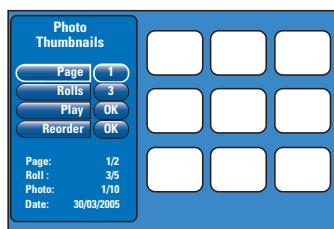

- 2 Utilizzare i tasti ▲▼ per selezionare le opzioni seguenti.
 - { **Page** } (Pagina)
Utilizzare il **tastierino numerico 0-9** per immettere il numero di pagine; si possono visualizzare fino a 99 pagine. Le immagini delle miniature variano di conseguenza.
 - { **Rolls** } (Rullini)
Utilizzare il **tastierino numerico 0-9** per immettere il numero di cartelle rullino; si possono visualizzare fino a 99 cartelle.
 - { **Play** } (Play)
Selezionare questa opzione e premere **OK** sul telecomando per avviare la riproduzione della presentazione.
 - { **Reorder** } (Riordino)
Riordinare la posizione delle foto per creare l'ordine di riproduzione della presentazione desiderato. Selezionare questa opzione e premere **OK** per entrare nell'area di visualizzazione miniature. Selezionare una foto da spostare e premere **OK**; sul lato sinistro della foto viene visualizzata una barra verde. Raggiungere il punto desiderato e premere di nuovo **OK** per inserire la foto prima di tale posizione. Per annullare l'azione, premere **STOP ■**. Per tornare al menu delle miniature, premere ◀.

- Per nascondere/visualizzare le immagini di una presentazione, selezionare l'immagine nel menu delle miniature, quindi premere **STOP ■**.
- 3 Durante la riproduzione della presentazione, è possibile premere **T/C** sul telecomando per modificare la foto visualizzata. Tuttavia non è consentito memorizzare le modifiche sul disco o sull'hard disk.

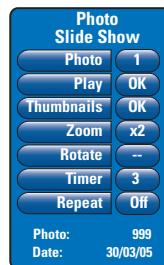

- { **Photo** } (Foto)
Mostra il numero della foto corrente; si possono visualizzare fino a 999 file.
 - { **Play** } (Play)
Selezionare questa opzione e premere **OK** sul telecomando per avviare la riproduzione della presentazione.
 - { **Thumbnails** } (Thumbnails)
Selezionare questa opzione e premere **OK** per tornare al menu delle miniature delle foto.
 - { **Zoom** } (Zoom)
Selezionare questa opzione e premere **OK** per ingrandire l'immagine modificando il fattore zoom (x1, x2, x4, x8). Utilizzare i tasti ◀ ▶ ▲ ▼ per spostarsi all'interno dell'immagine ingrandita.
 - { **Rotate** } (Ruota)
Selezionare questa opzione e premere **OK** per modificare l'orientamento dell'immagine.
 - { **Timer** } (Timer)
Selezionare questa voce e premere **OK** per modificare l'intervallo di presentazione da 1 a 99 secondi.
 - { **Repeat** } (Ripeti)
Selezionare questa opzione per attivare/disattivare la modalità di ripetizione della riproduzione.
- 4 Per interrompere la riproduzione, premere **STOP ■**.

SUGGERIMENTO: Alcuni dischi non possono essere riprodotti su questo DVD recorder per via della configurazione e delle caratteristiche dei dischi stessi o del tipo di software con cui sono stati creati e registrati.

Funzioni di riproduzione aggiuntive

Ricerca in avanti e indietro

È possibile far avanzare o riavvolgere rapidamente un disco durante la riproduzione e selezionare la velocità di ricerca desiderata.

- 1 Durante la riproduzione, tenere premuto **◀◀** (indietro) o **▶▶** (avanti) finché la barra di stato della velocità di ricerca non viene visualizzata sul televisore.
→ L'audio viene disattivato.
- 2 Premere ripetutamente **◀◀** (indietro) o **▶▶** (avanti) per scorrere le velocità di ricerca (4X, 8X, 16X, 32X).
- 3 Per ripristinare la riproduzione normale, premere **▶** **PLAY**.

Utilizzo delle opzioni Play Mode

Il tasto Play Mode sul telecomando fornisce le opzioni relative alle modalità di ripetizione della riproduzione, riproduzione casuale e scansione.

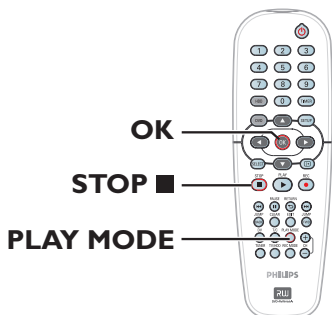

- 1 Durante la riproduzione del disco, premere ripetutamente **PLAY MODE** sul telecomando per alternare fra:
 - Ripetizione capitolo (solo DVD, DVD±R/±RW)
 - Ripetizione titolo/brano
 - Ripetizione disco (solo DVD e CD)
 - Ripetizione A-B
 - Riproduzione casuale
 - Scansione

- 2 Per disattivare la modalità di riproduzione, premere **STOP** ■ sul telecomando oppure **PLAY MODE** finché la casella di stato non visualizza più nulla.

{ **Repeat Chapter** } (Ripeti Capitolo)
Selezionare questa opzione per ripetere la riproduzione del capitolo corrente (solo per DVD, DVD±R/±RW).

{ **Repeat Track/Title** } (Ripeti traccia/titolo)
Selezionare questa opzione per ripetere la riproduzione della traccia / del titolo corrente.

{ **Repeat Disc** } (Ripeti Disco)
Selezionare questa opzione per ripetere la riproduzione dell'intero disco (solo DVD e CD).

{ **Repeat A-B** } (Ripeti A-B)
Selezionare questa opzione per ripetere la riproduzione di uno specifico segmento all'interno del titolo/capitolo/brano. Premere **OK** per inserire il contrassegno di inizio e fine del segmento che si desidera ripetere.

{ **Shuffle** } (Shuffle)
Selezionare questa opzione per la riproduzione casuale di brani all'interno del disco (solo per DVD, MP3 e CD audio).

{ **Scan** } (Scan)
Selezionare questa opzione per riprodurre i primi 10 secondi di ogni capitolo/brano.

SUGGERIMENTO: è possibile che le funzioni operative qui descritte non siano disponibili per alcuni dischi. Fare sempre riferimento alle istruzioni fornite con i dischi.

Funzioni di riproduzione aggiuntive (continua)

Uso delle opzioni T/C

Il menu degli strumenti T/C permette di accedere rapidamente a varie funzioni di riproduzione aggiuntive.

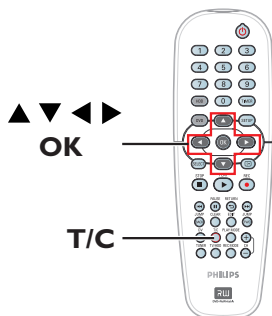

- 1 Durante la riproduzione, premere **T/C** sul telecomando.
→ Le opzioni del menu T/C variano in base alla situazione e al tipo di disco.

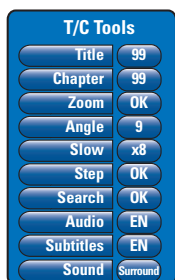

- 2 Utilizzare i tasti **▲▼** per selezionare un'opzione nel menu.
→ Le istruzioni sulle opzioni vengono fornite nelle pagine riportate di seguito.
→ Se la selezione nel menu è disattivata, la funzione non è disponibile oppure non è possibile modificarla allo stato attuale.
- 3 Per uscire, premere **SETUP**.
→ Altrimenti, il menu T/C si chiude automaticamente dopo alcuni secondi.

Selezione di un titolo/capitolo

- 1 Durante la riproduzione, premere **T/C** sul telecomando.
→ Viene visualizzato il menu T/C.
- 2 Utilizzare i tasti **▲▼** per selezionare { **Title** } (Titolo) o { **Chapter** } (Chapter), quindi immettere il numero del titolo o del capitolo tramite il **tastierino numerico 0-9**.

Ingrandimento tramite zoom

Questa opzione consente di ingrandire l'immagine sullo schermo televisivo ed eseguire una panoramica dell'immagine ingrandita.

- 1 Durante la riproduzione, premere **T/C** sul telecomando.
→ Viene visualizzato il menu T/C.
- 2 Utilizzare i tasti **▲▼** per selezionare { **Zoom** } (Zoom), quindi premere **OK** sul telecomando per passare alla modalità zoom.
- 3 Premere ripetutamente **OK** per alternare i fattori zoom supportati (x1, x1.3, x2, x4).

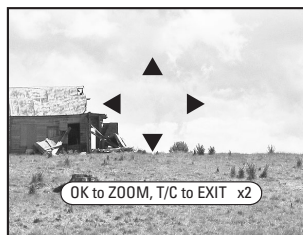

- 4 Utilizzare i tasti **◀▶▲▼** per spostarsi all'interno dell'immagine ingrandita.
- 5 Per tornare al display normale, premere ripetutamente **OK** fino a quando non viene visualizzato 'x1'.

SUGGERIMENTO: è possibile che le funzioni operative qui descritte non siano disponibili per alcuni dischi. Fare sempre riferimento alle istruzioni fornite con i dischi.

Funzioni di riproduzione aggiuntive (continua)

Selezione degli angoli di ripresa

Questa opzione è disponibile solo con DVD che presentano sequenze registrate da vari angoli di ripresa e consente di vedere l'immagine da diverse angolazioni.

- 1 Durante la riproduzione, premere **T/C** sul telecomando.
→ Viene visualizzato il menu T/C.
- 2 Utilizzare i tasti **▲▼** per selezionare { **Angle** } (Angolo), quindi premere **OK** per accedere alle opzioni corrispondenti.
→ Vengono visualizzati gli angoli di ripresa selezionabili.
- 3 Utilizzare i tasti **▲▼** per selezionare gli angoli di ripresa desiderati, quindi premere **OK** per confermare.

Attivazione della riproduzione al rallentatore

È possibile selezionare la velocità per le varie modalità di riproduzione al rallentatore disponibili.

- 1 Durante la riproduzione, premere **T/C** sul telecomando.
→ Viene visualizzato il menu
- 2 Utilizzare i tasti **▲▼** per selezionare { **Slow** } (Moviola) e i tasti **▲▼** per scegliere una velocità richiesta.

OPPURE

- 1 Durante la riproduzione, premere **PAUSE II** per sospendere la riproduzione e visualizzare un fermo immagine.
- 2 Tenere premuto **◀◀** (indietro) o **▶▶** (avanti) per avviare la riproduzione al rallentatore all'indietro o in avanti.

Premere ripetutamente **◀◀** o **▶▶** per alternare varie velocità di riproduzione al rallentatore (-1/8, -1/4, -1/2, 1/8, 1/4 o 1/2).

- 3 Per ripristinare la riproduzione normale, premere **PLAY ▶**.

Passaggio alla riproduzione per fotogrammi

Questa opzione consente di riprodurre la foto fotogramma per fotogramma.

- 1 Durante la riproduzione, premere **T/C** sul telecomando.
→ Viene visualizzato il menu T/C.
- 2 Usare i tasti **▲▼** per selezionare { **Step** } (Fotogramma) e premere ripetutamente i tasti **◀▶** per avviare la riproduzione per fotogrammi indietro o in avanti.

Ricerca a base temporale

Questa opzione consente di passare direttamente a un punto specifico del disco corrente.

- 1 Durante la riproduzione, premere **T/C** sul telecomando.
→ Viene visualizzato il menu T/C.
- 2 Utilizzare i tasti **▲▼** per selezionare { **Search** } (Ricerca), quindi premere **OK** per visualizzare il campo del tempo.
→ La riproduzione viene sospesa.
→ L'orario indica il tempo di riproduzione trascorso del disco corrente (ore : minuti).
- 3 Utilizzare il **tastierino numerico 0-9** per immettere il valore temporale desiderato per l'avvio della riproduzione, quindi premere **OK** per confermare.
→ La riproduzione si avvia nel punto corrispondente al valore temporale immesso.

SUGGERIMENTO: è possibile che le funzioni operative qui descritte non siano disponibili per alcuni dischi. Fare sempre riferimento alle istruzioni fornite con i dischi.

Funzioni di riproduzione aggiuntive (continua)

Modifica della lingua della traccia audio

Questa opzione funziona solo su DVD che presentano più lingue della traccia audio o su VCD con più canali audio.

- 1 Durante la riproduzione, premere **T/C** sul telecomando.
→ Viene visualizzato il menu T/C.
- 2 Utilizzare i tasti ▲▼ per selezionare { **Audio** } (Audio), quindi i tasti ◀▶ per scegliere la lingua disponibile per l'audio.
→ È possibile che la lingua sia numerata o abbreviata, ad esempio "It" per Italiano.
→ Per i VCD, l'opzione alterna fra LL, LR o RR, a indicare che l'audio viene riprodotto tramite il canale sinistro, entrambi o destro rispettivamente.

Suggerimenti di aiuto:

– Alcuni dischi DVD consentono di modificare la lingua della traccia audio solo tramite il menu del disco DVD. Per accedere al menu del disco, premere DVD sul telecomando.

Modifica della lingua dei sottotitoli

Questa operazione funziona solo su DVD che presentano più lingue per i sottotitoli e consente di modificare la lingua con cui si desidera riprodurre il DVD.

- 1 Durante la riproduzione, premere **T/C** sul telecomando.
→ Viene visualizzato il menu T/C.
- 2 Utilizzare i tasti ▲▼ per selezionare { **Subtitle** } (Sottotit), quindi i tasti ◀▶ per scegliere la lingua disponibile per i sottotitoli.
→ È possibile che la lingua sia numerata o abbreviata, ad esempio "It" per Italiano.

Suggerimenti di aiuto:

– Alcuni dischi DVD consentono di modificare la lingua dei sottotitoli solo tramite il menu del disco DVD. Per accedere al menu del disco, premere DVD sul telecomando.

Selezione della modalità del suono

Questa procedura supporta solo dischi registrati con varie modalità del suono (ad es., surround digitale).

- 1 Durante la riproduzione, premere **T/C** sul telecomando.
→ Viene visualizzato il menu T/C.
- 2 Utilizzare i tasti ▲▼ per selezionare { **Sound** } (Suono), quindi premere **OK** per accedere alle opzioni corrispondenti.
- 3 Utilizzare i tasti ◀▶ per selezionare { **Stereo** } (Stereo) o (Surround)}, quindi premere **OK** per confermare.

SUGGERIMENTO: è possibile che le funzioni operative qui descritte non siano disponibili per alcuni dischi. Fare sempre riferimento alle istruzioni fornite con i dischi.

Editing di registrazioni - HDD

Uso del menu di editing del titolo HDD

Questo menu consente di eseguire varie operazioni sui titoli: è possibile modificare il nome di un titolo, impostarne la protezione, eliminare un titolo o copiarlo su un DVD registrabile.

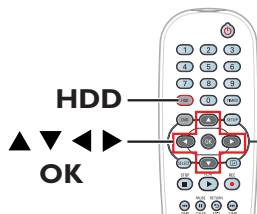

- 1 Premere **HDD** sul telecomando.
→ Viene visualizzato il menu dei contenuti dell'hard disk.



- 2 Utilizzare i tasti ▲▼ per selezionare un titolo e premere ▶ per visualizzare il menu di editing del titolo HDD.

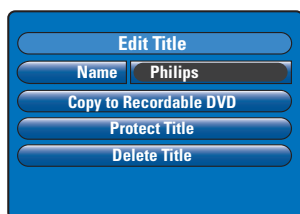

- 3 Utilizzare i tasti ▲▼ per accedere a varie opzioni nel menu, quindi premere **OK** per selezionare.
→ Le istruzioni sulle opzioni vengono fornite nelle pagine riportate di seguito.
- 4 Per uscire dal menu di editing del titolo HDD, premere ◀.

Modifica del nome del titolo

Alcuni canali TV trasmettono il nome del programma. In tal caso, il nome del programma viene memorizzato automaticamente durante la registrazione sull'hard disk. Nelle altre situazioni, solo il numero del programma e la data/ora della registrazione vengono memorizzati come nome del titolo.

- 1 Nel menu di editing del titolo HDD, selezionare { **Name** } (Nome) e premere **OK**.
- 2 Utilizzare i tasti ▲▼ per modificare il carattere/numero.
→ Utilizzare i tasti ◀▶ per spostarsi nel campo precedente o successivo.
- Per alternare fra lettere maiuscole e minuscole, premere **SELECT** sul telecomando.
- Per eliminare il carattere/numero, premere **CLEAR** sul telecomando.
- 3 Premere **OK** per confermare le modifiche, quindi premere ◀ per uscire.

Protezione del titolo (registrazione)

È possibile proteggere il titolo per impedire che la registrazione venga cancellata o modificata involontariamente.

- Nel menu di editing del titolo HDD, selezionare { **Protect Title** } (Attiva protezione titolo) e premere **OK**.
- Per rimuovere la funzione di protezione**
- 1 Nel menu dei contenuti dell'hard disk, selezionare il titolo e premere ▶ sul telecomando.
 - 2 Selezionare { **Unprotect Title** } (Disattiva protezione titolo) nel menu e premere **OK**.

SUGGERIMENTO: su un titolo protetto non è possibile effettuare operazioni di editing. Premere ◀ per tornare alla voce di menu precedente. Premere **HDD** per uscire dal menu.

Editing di registrazioni - HDD (continua)

Eliminazione di un titolo dall'hard disk

Se lo spazio sull'hard disk è esaurito, è necessario eliminare alcuni titoli sull'hard disk e creare spazio disponibile sufficiente per le nuove registrazioni.

- Utilizzare i ▲▼ tasti per selezionare un titolo e premere **CLEAR** sul telecomando.

OPPURE

- 1 Nel menu di editing del titolo HDD, selezionare { **Delete Title** } (Elimina titolo) e premere **OK**.
→ Viene visualizzato un messaggio di avviso.
- 2 Selezionare { **OK to Erase Title** } (OK per cancellare Titolo), quindi premere **OK** sul telecomando per procedere.
→ In caso contrario, selezionare { **Cancel** } (Annulla) e premere **OK** per annullare.

Nota:

Per { **Copy to Recordable DVD** } (Copia su DVD registrabile), vedere pagina 38.

Uso del menu di editing della scena HDD

Dopo aver terminato una registrazione, il registratore consente di modificare il contenuto video. È possibile inserire o eliminare i contrassegni dei capitoli o nascondere le scene indesiderate.

Una riproduzione di una registrazione eseguita con la modalità di editing video riproduce anche le scene indesiderate.

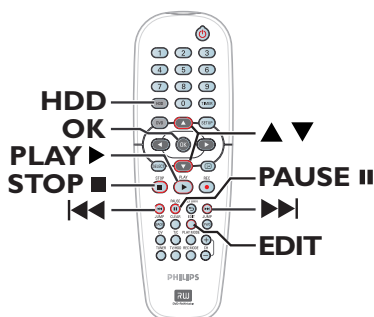

- 1 Premere **HDD** sul telecomando.
→ Viene visualizzato il menu dei contenuti dell'hard disk.



- 2 Utilizzare i tasti ▲▼ per selezionare un titolo e premere **PLAY** ► per avviare la riproduzione.

SUGGERIMENTO: su un titolo protetto non è possibile effettuare operazioni di editing.

Premere ◀ per tornare alla voce di menu precedente. Premere **HDD** per uscire dal menu.

Editing di registrazioni - HDD (continua)

- 3 Durante la riproduzione, premere **EDIT** sul telecomando.
 → Viene visualizzato il menu di editing della scena HDD.

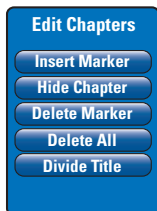

- 4 Utilizzare i tasti ◀◀ / ▶▶ sul telecomando per cercare la scena da modificare, quindi premere **PAUSE II**.
- 4 Utilizzare i tasti ▲▼ per accedere alle varie opzioni disponibili nel menu di editing della scena, quindi premere **OK** per selezionare.

{ Insert Marker } (immetti contra.)

Selezionare questa opzione per inserire un nuovo contrassegno di capitolo nel punto corrente della riproduzione. Questa operazione consente di raggiungere facilmente un punto specifico della registrazione o di nascondere il capitolo desiderato (ad esempio, la pubblicità).

{ Hide/Unhide Chapter } (Mostra/Nascondi capitolo)

Selezionare questa opzione per nascondere il capitolo corrente o renderlo di nuovo visibile. I capitoli nascosti vengono visualizzati in grigio in modalità di editing. Durante la riproduzione normale, il capitolo nascosto viene saltato

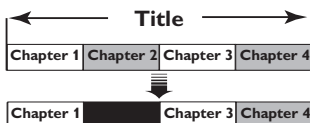

(ad esempio, viene selezionato il capitolo 2)

{ Delete Marker } (Elimina contra.)

Selezionare questa opzione per eliminare il contrassegno di capitolo corrente (corrisponde al contrassegno che si trova prima del punto corrente di riproduzione). Il capitolo corrente si unirà al capitolo precedente.

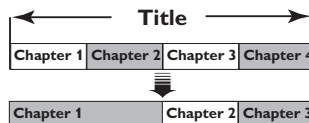

(ad esempio, viene selezionato il capitolo 2)

{ Delete All } (Cancella tutto)

Selezionare questa opzione per eliminare tutti i contrassegni di capitolo nel titolo corrente.

{ Divide Title } (Dividi titolo)

Selezionare questa opzione per creare un nuovo titolo dal punto corrente della riproduzione. Il titolo esistente verrà diviso in due titoli separati. Questa opzione viene utilizzata per separare ed eliminare le parti non desiderate di una registrazione, come gli inserti pubblicitari.

Avvertenza! La divisione del titolo non può essere annullata!

- 6 Per uscire, premere **EDIT**.

Suggerimenti di aiuto:

– Il numero di contrassegni di capitolo che si possono memorizzare in un titolo e sull'hard disk è limitato.

SUGGERIMENTO: su un titolo protetto non è possibile effettuare operazioni di editing. Premere ◀ per tornare alla voce di menu precedente. Premere **HDD** per uscire dal menu.

Editing di registrazioni - DVD registrabili

Informazioni sull'editing di DVD registrabili

Il registratore offre varie opzioni per l'editing dei dischi. Il menu di editing consente di modificare il contenuto e le impostazioni di un DVD registrato. Se è stata eseguita la finalizzazione, non è più possibile effettuare modifiche su un DVD±R. È possibile che i contenuti modificati non siano disponibili se il disco viene riprodotto su un altro lettore DVD.

Le opzioni visualizzate nel menu di editing variano in base alla condizione e al tipo di disco.

Menu delle impostazioni del disco

(vedere pagine 52-53)

- Modifica del nome del disco
- Protezione del disco dalla cancellazione
- Cancellazione del disco
- Rendere compatibile il disco DVD±RW modificato
- Finalizzazione del disco DVD±R per la riproduzione su altri lettori DVD

Menu delle impostazioni del titolo

(vedere pagina 54)

- Modifica del nome del titolo
- Riproduzione del titolo completo, incluse le scene nascoste
- Cancellazione del titolo

Edita Capitoli (vedere pagina 55)

- Inserimento contrassegno di capitolo
- Nascondere capitoli
- Eliminazione contrassegno di capitolo
- Eliminazione di tutti i contrassegni di capitolo

Schermata Index Picture (Elenco contenuti)

La schermata Index Picture (Elenco contenuti) mostra le registrazioni su un DVD±R/±RW. Viene visualizzata sul televisore dopo il caricamento nel DVD±R/±RW o quando si interrompe la riproduzione.

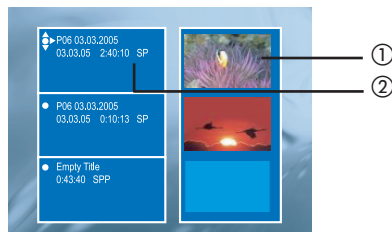

La schermata Index Picture (Elenco contenuti) comprende tutte le informazioni di registrazione salvate:

- ① Elenco contenuti del titolo
- ② Nome del titolo (o numero canale e data), modalità di registrazione e relativa lunghezza

Impostazioni per la compatibilità dei formati DVD±R/±RW con il registratore

Se un DVD±R/±RW è stato registrato su un computer o su un altro dispositivo, la schermata Picture Index (Elenco contenuti) non verrà visualizzata correttamente. È possibile impostare il tipo di formato disco su 'Philips'.

- ① Con il disco inserito nel registratore, premere **STOP** ■.
→ Non viene visualizzato il menu del disco.
- ② Premere **SETUP**, quindi selezionare { **Feature** } (Funzione) dal menu e, infine, premere ►.
- ③ Premere ▼ per evidenziare { **Adapt Disc Menu** } (Adatta menu disco) e premere **OK**.
→ Viene visualizzato un messaggio di conferma.
- ④ Premere **OK** per procedere.

SUGGERIMENTI: Su un DVD±R finalizzato non è possibile effettuare ulteriori operazioni di registrazione ed editing. Premere ◀ per tornare alla voce di menu precedente.

Editing di registrazioni - DVD registrabili (continua)

Uso del menu delle impostazioni del disco

Il menu delle impostazioni del disco consente di eseguire varie operazioni sui dischi: modificarne il nome, impostarne la protezione, cancellarne il contenuto, rendere compatibili i DVD±RW o finalizzare i DVD±R.

- 1 Inserire nel registratore un DVD registrato.
- 2 All'apertura della schermata Index Picture (Elenco contenuti), premere ripetutamente ▲ sul telecomando, finché non viene visualizzato il menu principale dei contenuti del disco.

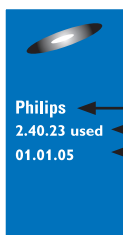

nome disco
tempo di registrazione impiegato
data della prima registrazione

- 3 Premere ► per visualizzare il menu Disc Settings (Impostazioni Disco).
→ Le opzioni di modifica variano in base al DVD±R o al DVD±RW.

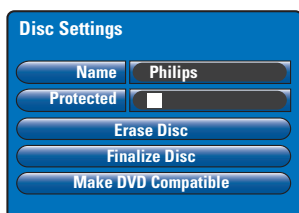

- 4 Utilizzare i tasti ▲▼ per accedere alle diverse opzioni del menu, quindi premere OK per selezionare.
→ Le istruzioni sulle opzioni vengono fornite nelle pagine riportate di seguito.
- 5 Per uscire dal menu Disc Settings (Impostazioni Disco), premere ◀.

Modifica del nome del disco

Il nome originale del disco viene generato automaticamente dal registratore. È possibile modificarlo attenendosi alla procedura riportata di seguito.

- 1 Nel menu Disc Settings (Impostazioni Disco), selezionare { **Name** } (Nome) e premere **OK**.
- 2 Utilizzare i tasti ▲▼ per modificare il carattere/numero.
→ Utilizzare i tasti ◀▶ per spostarsi nel campo precedente o successivo.
- Per alternare fra lettere maiuscole e minuscole, premere **SELECT** sul telecomando
- Per eliminare il carattere/numero, premere **CLEAR** sul telecomando.
- 3 Premere **OK** per confermare le modifiche, quindi premere ◀ per uscire.

Protezione del disco

È possibile proteggere il DVD registrato per impedire che la registrazione venga cancellata o modificata involontariamente.

- Nel menu Disc Settings (Impostazioni Disco), selezionare { **Protected** } (Protetto) e premere **OK** per attivare () la funzione di protezione.

Per rimuovere la funzione di protezione

- Selezionare { **Unprotect Title** } (Disattiva protezione titolo) nel menu e premere **OK** per disattivare () la funzione.

SUGGERIMENTI: Su un DVD±R finalizzato non è possibile effettuare ulteriori operazioni di registrazione ed editing. Premere ◀ per tornare alla voce di menu precedente.

Editing di registrazioni - DVD registrabili (continua)

Cancellazione del disco (solo DVD±RW)

Questa funzione cancella il contenuto del DVD±RW comprese le registrazioni non effettuate sul registratore. Una volta cancellato il contenuto esistente, è possibile utilizzare lo spazio liberato per eseguire registrazioni.

- 1 Nel menu Disc Settings (Impostazioni Disco), selezionare { **Erase Disc** } (Cancellare disco) e premere **OK**.
→ Viene visualizzato un messaggio di avviso.
- 2 Premere **OK** per procedere o ◀ per annullare.

Rendere compatibile il DVD±RW modificato

Il DVD±RW modificato può ancora visualizzare i titoli originali o le scene nascoste durante la riproduzione su altri lettori DVD. Questa funzione rende una versione modificata di un DVD±RW compatibile con altri lettori.

- 1 Nel menu Disc Settings (Impostazioni Disco), selezionare { **Make DVD Compatible** } (Rendere il DVD compatibile) e premere **OK**.
→ Viene visualizzato un messaggio che specifica il tempo previsto per l'operazione.
- 2 Premere **OK** per procedere o ◀ per annullare.
→ Se l'opzione non è disponibile per la selezione, il disco è già compatibile.

Finalizzazione di un DVD±R per la riproduzione

È necessario finalizzare un disco DVD±R per poterlo riprodurre su un altro lettore DVD. Altrimenti, il DVD±R potrà essere riprodotto solo su questo registratore.

Al termine della finalizzazione del DVD±R non è possibile eseguire ulteriori registrazioni o modifiche. Accertarsi di aver completato tutte le registrazioni e le modifiche prima di eseguire la finalizzazione del disco.

- 1 Nel menu Disc Settings (Impostazioni Disco), selezionare { **Finalise Disc** } (Finalizzare disco) e premere **OK**.
→ Viene visualizzato un messaggio che specifica il tempo previsto per l'operazione.
- 2 Premere **OK** per procedere o ◀ per annullare.
→ L'operazione di finalizzazione può richiedere oltre 30 minuti, a seconda della lunghezza delle registrazioni. Non tentare di aprire il cassetto del disco o interrompere l'alimentazione perché potrebbe danneggiare il disco in modo permanente.

SUGGERIMENTI: Su un DVD±R finalizzato non è possibile effettuare ulteriori operazioni di registrazione ed editing. Premere ◀ per tornare alla voce di menu precedente.

Editing di registrazioni - DVD registrabili (continua)

Uso del menu delle impostazioni del titolo

Questo menu consente di modificare il nome del titolo, visualizzare le scene nascoste o cancellare il titolo.

- 1 Inserire nel registratore un DVD registrato.

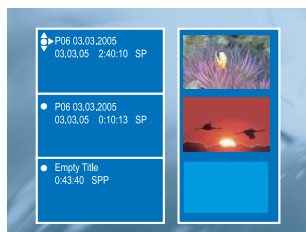

- 2 Utilizzare i tasti ▲▼ per selezionare un titolo nella schermata Index Picture (Elenco contenuti), quindi premere ► per visualizzare il menu Title Settings (Impostazioni Titolo).

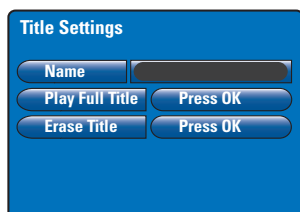

- 3 Utilizzare i tasti ▲▼ per accedere a varie opzioni nel menu, quindi premere **OK** per selezionare.
 - Le istruzioni sulle opzioni vengono fornite nelle pagine riportate di seguito.
- 4 Per uscire dal menu Title Settings (Impostazioni Titolo), premere ◀.

Modifica del nome del titolo

Il nome del titolo della registrazione originale viene generato automaticamente dal registratore. È possibile rinominare il titolo attenendosi alla procedura riportata di seguito.

- 1 Nel menu Title Settings (Impostazioni Titolo), selezionare { **Name** } (Nome) e premere **OK**.
- 2 Utilizzare i tasti ▲▼ per modificare il carattere/numero.
 - Utilizzare i tasti ◀▶ per spostarsi nel campo precedente o successivo.
- Per alternare fra lettere maiuscole e minuscole, premere **SELECT** sul telecomando.
- Per eliminare il carattere/numero, premere **CLEAR** sul telecomando.
- 3 Premere **OK** per confermare le modifiche, quindi premere ◀ per uscire.

Riproduzione dell'intero titolo, comprese le scene nascoste

- Nel menu Title Settings (Impostazioni Titolo), selezionare { **Play Full Title** } (Ripr. intero titolo) e premere **OK**.
 - La riproduzione viene avviata automaticamente.

Cancellazione del titolo

È possibile cancellare un titolo specifico (registrazione) dal disco. Tuttavia, per i DVD±R non è possibile recuperare lo spazio liberato per eseguire ulteriori registrazioni.

- 1 Nel menu Title Settings (Impostazioni Titolo), selezionare { **Erase Title** } (Cancella titolo) e premere **OK**.
 - Viene visualizzato un messaggio di avviso.
- 2 Premere **OK** per procedere o ◀ per annullare.
 - Per i dischi DVD±RW, nella schermata Index Picture (Elenco contenuti) dove è stato cancellato il titolo viene visualizzato 'Deleted Title' (Titolo eliminato). Questo spazio vuoto è utilizzabile per nuove registrazioni.

SUGGERIMENTI: Su un DVD±R finalizzato non è possibile effettuare ulteriori operazioni di registrazione ed editing. Premere ◀ per tornare alla voce di menu precedente.

Editing di registrazioni - DVD registrabili (continua)

Uso del menu di editing dei capitoli

Dopo aver terminato una registrazione, il registratore consente di modificare il contenuto video. È possibile aggiungere o eliminare contrassegni dei capitoli oppure nascondere scene indesiderate.

I capitoli nascosti vengono riprodotti in modalità di editing. È possibile accedere a tale modalità premendo **EDIT** sul telecomando durante la riproduzione.



- 1 Inserire nel registratore un DVD registrato.
→ Viene visualizzata la schermata Index Picture (Elenco contenuti).
- 2 Utilizzare i tasti ▲▼ per selezionare un titolo e premere **PLAY** ► per avviare la riproduzione.
- 3 Tenere premuti i tasti ◀◀ / ▶▶ sul telecomando per cercare la scena da modificare, quindi premere **PAUSE II**.
- 4 Premere **EDIT** sul telecomando.
→ Viene visualizzato il menu Edit Chapters (Edita Capitoli).

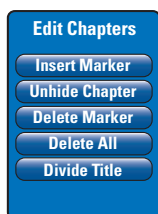

- 5 Utilizzare i tasti ▲▼ per accedere a varie opzioni nel menu, quindi premere **OK** per selezionare.

{ **Insert Marker** } (immetti contra.)
Selezionare questa opzione per inserire un nuovo contrassegno di capitolo nel punto corrente della riproduzione. Questa operazione consente di raggiungere facilmente un punto specifico della registrazione o di nascondere il capitolo desiderato (ad esempio, la pubblicità).

{ **Hide/Unhide Chapter** } (Mostra/Nascondi capitolo)
Selezionare questa opzione per nascondere il capitolo corrente o renderlo di nuovo visibile. I capitoli nascosti vengono visualizzati in grigio in modalità di editing. Durante la riproduzione, il capitolo nascosto viene saltato.

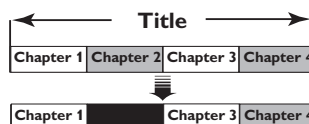

(ad esempio, viene selezionato il capitolo 2)

{ **Delete Marker** } (Elimina contra.)
Selezionare questa opzione per eliminare il contrassegno di capitolo corrente (corrisponde al contrassegno che si trova prima del punto corrente di riproduzione). Il capitolo corrente si unirà al capitolo precedente.

{ **Divide Title** } (Dividi titolo)
Selezionare questa opzione per creare un nuovo titolo dal punto corrente della riproduzione. Il titolo esistente verrà diviso in due titoli separati. Questa opzione viene utilizzata per separare ed eliminare le parti non desiderate di una registrazione, come gli inserti pubblicitari.
Avvertenza! La divisione del titolo non può essere annullata!

Suggerimenti di aiuto:

– Il numero di contrassegni di capitolo che si possono memorizzare in un titolo e disco è limitato.

SUGGERIMENTI: Su un DVD±R finalizzato non è possibile effettuare ulteriori operazioni di registrazione ed editing. Premere **RETURN** (INDIETRO) per tornare alla voce di menu precedente. Premere **EDIT** (MODIFICA) per uscire dal menu.

Opzioni del menu Setup (Configurazione)

Accesso al menu Setup (Configurazione)

Questo menu offre varie opzioni che permettono di configurare il registratore in modo da soddisfare le esigenze personali.

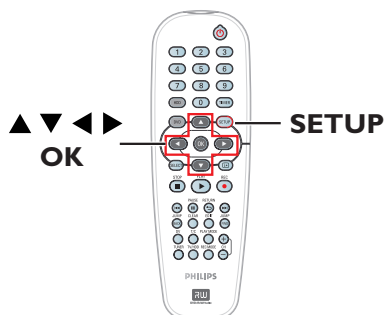

- 1 Premere **SETUP** sul telecomando.
→ Sul televisore viene visualizzato il menu Setup (Configurazione).



Nota: L'opzione { Setup } (Configurazione) non è accessibile quando il menu DVD è visualizzato sullo schermo o durante la riproduzione.

- 2 Utilizzare i tasti ▲▼ per selezionare un'opzione di configurazione e premere ► per accedervi.
- 3 Evidenziare l'impostazione da modificare e premere **OK**. Dopo aver modificato l'impostazione, premere **OK** per confermare e tornare alla voce selezionata in precedenza.
→ Le istruzioni sulle opzioni vengono fornite nelle pagine riportate di seguito.
→ Se l'opzione nel menu è disattivata, l'impostazione non è disponibile oppure non è possibile modificarla allo stato attuale.
- 4 Per uscire, premere **SETUP**.

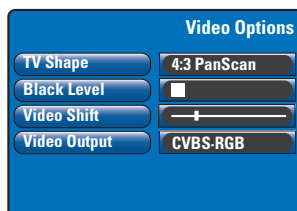

vedere pag. 57

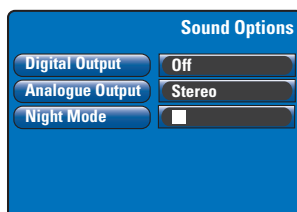

vedere pag. 58

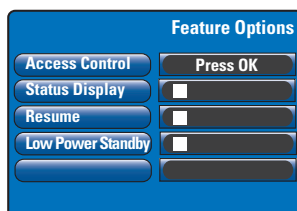

vedere pag. 59



vedere pag. 57



vedere pag. 29

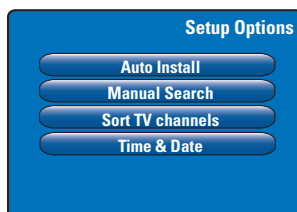

vedere pag. 60-61

Opzioni del menu Setup (Configurazione) (continua)

Impostazioni video (le opzioni sottolineate sono impostazioni predefinite)	
TV shape (Formato TV)	<p>La forma dell'immagine si può modificare per adattarla al televisore.</p> <p>{ <u>4:3 letterbox</u> } – Per i display dei maxi-schermi con barre nere nelle parti superiore e inferiore.</p> <p>{ <u>4:3 PanScan</u> } – Per un'immagine a tutto schermo con i lati tagliati.</p> <p>{ <u>16:9</u> } – Per le TV maxi-schermo (formato fotogramma 16:9).</p>
Black Level (Livello del nero)	<p>Adattamento della dinamica del colore per dischi NTSC.</p> <p><input checked="" type="checkbox"/> – Consente di migliorare il contrasto del colore e schiarire l'immagine dei DVD compatibili con lo standard NTSC.</p> <p><input type="checkbox"/> – Contrasto colore normale.</p>
Video Shift (Spot. Video)	<p>Utilizzare i tasti ◀ ▶ per regolare la posizione orizzontale dell'immagine sullo schermo del televisore, quindi premere OK per confermare l'impostazione.</p>
Video output	<p>Consente di scegliere il tipo di uscita video che corrisponde al collegamento video tra il registratore e il televisore (vedere pagina 17).</p> <p>{ <u>YC</u> } – Per collegamenti S-Video.</p> <p>{ <u>CVBS•RGB</u> } – Per collegamenti RGB o CVBS.</p>

Impostazioni della lingua (fornite dalla prima installazione)	
Audio (Riprod. audio)	Consente di selezionare la lingua dell'audio preferita per la riproduzione del DVD.
Subtitle (Sottotitolo)	Consente di selezionare la lingua preferita dei sottotitoli per la riproduzione del DVD.
Menu (Menu)	Consente di selezionare la lingua di menu per l'OSD del registratore.
Country (Paese)	Consente di selezionare il paese di residenza.
<p><i>Suggerimenti di aiuto:</i></p> <p>– Se la lingua audio/sottotitoli non è disponibile sul disco, al suo posto viene utilizzata la lingua determinata per impostazione predefinita.</p> <p>– Per alcuni DVD, è possibile modificare la lingua dei sottotitoli e dell'audio solo tramite il menu del disco DVD.</p>	

Opzioni del menu Setup (Configurazione) (continua)

Impostazioni dell'audio (le opzioni sottolineate sono le impostazioni predefinite)

Digital Output

(Uscita digitale)

- Questa impostazione è necessaria solo se è stata utilizzata la presa COAXIAL OUT per collegare un altro dispositivo audio/video.
- { **Off** } (Attivazione) – Selezionare questa opzione per disattivare l'uscita audio digitale, ad esempio se si utilizzano prese AUDIO OUT per collegare il registratore a un televisore o a un impianto stereo.
 - { **All** } (Tutte) – Selezionare questa opzione se il dispositivo collegato presenta un decoder multicanale incorporato che supporta uno dei formati audio multicanale (Dolby Digital, MPEG-2).
 - { **PCM only** } (Solo PCM)
 - Selezionare questa opzione se il dispositivo collegato non è in grado di decodificare l'audio multicanale. Il sistema converte i segnali multicanale Dolby Digital e MPEG-2 in PCM (Pulse Code Modulation).

Analogue Output

(Uscita analogica)

- Questa impostazione è necessaria solo se le prese AUDIO OUT L/R del registratore sono state utilizzate per collegare altri dispositivi audio/video.
- { **Stereo** } (Stereo) – Selezionare questa opzione per ascoltare il suono dai canali audio sinistro e destro. Utilizzare questa impostazione quando il registratore è collegato a un televisore o un impianto stereo.
 - { **Surround** } (Surround) – Selezionare questa opzione se il dispositivo audio/video collegato è compatibile con Dolby Surround. Dolby Digital e MPEG-2 multicanali sono incorporati in un segnale di uscita doppio canale compatibile con Dolby Surround.

Night Mode

(Modo notturno)

Questa modalità ottimizza la riproduzione del suono a basso volume. Gli output ad alto volume vengono abbassati, mentre quelli a basso volume vengono alzati fino a un livello udibile. L'impostazione funziona solo con Dolby Digital Audio su dischi DVD video. Premere **OK** per selezionare:

- Attiva la modalità notturna.
- Disattiva la funzione della modalità notturna. Selezionare questa opzione se si desidera utilizzare l'audio surround nell'intera gamma dinamica.

Opzioni del menu Setup (Configurazione) (continua)

Impostazioni delle funzioni (le opzioni sottolineate sono impostazioni predefinite)

Access Control

(Controllo di accesso)



Consente di impedire la visualizzazione dei dischi che superano i limiti impostati. Prima di impostare il livello del controllo accesso genitori o il paese, è necessario definire un codice pin a quattro cifre. Premere **OK** per accedere.

{ **Enter Code** } (Inserire il codice)

- Alla prima impostazione, utilizzare il **tastierino numerico 0-9** sul telecomando per immettere qualsiasi codice a quattro cifre desiderato, quindi inserire lo stesso codice pin una seconda volta per confermare.
- Se si dimentica il codice pin a quattro cifre, premere il tasto **STOP** ■ quattro volte per tornare al codice pin predefinito '0000'; quindi inserire un codice qualsiasi a quattro cifre.

{ **Level** } (Livello) - Funziona solo per i DVD con un livello genitori assegnato al disco intero o ad alcune scene del disco. Utilizzare i tasti ◀▶ per selezionare un livello accesso genitori da 1 a 8, variabile in base al paese ('1' indica il materiale meno offensivo e '8' quello più offensivo). I DVD con un livello maggiore rispetto a quello selezionato non vengono riprodotti a meno che non venga inserito il codice PIN a quattro cifre.

- Per disattivare il controllo accesso genitori e consentire la riproduzione di tutti i dischi, selezionare '**Off**'.

{ **Set Country** } (Modif. Paese)

- I livelli del controllo accesso genitori dipendono dal paese nel quale il DVD è stato prodotto. Pertanto è necessario selezionare un'area geografica quale livello di limite della riproduzione.

Status Display

(Mostra Stato)

Consente di visualizzare le informazioni sullo stato attuale del registratore.

Premere **OK** per selezionare:

- Le attuali informazioni operative vengono visualizzate per alcuni secondi, quindi scompaiono.
- Consente di spegnere il display di stato.

Resume (Ricominciare)

Con questa funzione è possibile riprendere la riproduzione del disco dall'ultimo punto in cui è stata interrotta. Ciò riguarda gli ultimi 20 DVD e CD video riprodotti. Premere **OK** per selezionare:

- Attiva la modalità Auto Resume (Ripristino automatico).
- Il disco viene sempre riprodotto dall'inizio, quando si carica un disco o si avvia la riproduzione.

Low Power Standby

(Standby)

Si tratta di una modalità di risparmio energia. Premere **OK** per selezionare:

- Quando il registratore entra in modalità standby, il display si vuota per risparmiare energia.
- L'orologio viene visualizzato sul display del registratore al momento di passare alla modalità standby.

Adapt Disc Menu

(Menu per l'adattamento del disco)

Si tratta di un'opzione visibile solamente quando si inserisce un DVD±R/±RW registrato in un altro dispositivo.

Assicurarsi che il registratore sia in modalità di arresto e che il menu Disc (Disco) non sia visualizzato sullo schermo; andare a pag. 51.

PBC Enable

(Abilitazione PBC)

Si tratta di un'opzione visibile solamente se un VCD/SVCD è inserito nel vassoio.

Opzioni del menu Setup (Configurazione) (continua)

Impostazioni di configurazione (fornite dalla prima installazione)

Auto Install

(Installazione Automatica)

Premere **OK** sul telecomando per avviare il processo di ricerca automatica dei canali TV e sostituire tutti i canali TV analogici memorizzati in precedenza. Questa operazione potrebbe richiedere diversi minuti.

Manual Search

(Manual Search)

È possibile che non tutti i canali TV disponibili vengano rilevati e memorizzati durante la prima installazione. In questo caso, è necessario ricercare e memorizzare manualmente i canali TV mancanti o codificati. Premere **OK** per accedere ai sottomenu.

Utilizzare i tasti ▲▼ per selezionare le opzioni nel menu e premere OK per confermare. Premere ◀ per tornare al menu precedente e premere SETUP per salvare e uscire.

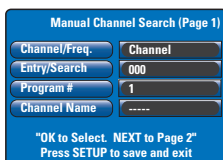

{ **Channel/Freq.** } (Can./Freq.) – Selezionare la ricerca manuale in base all'allocazione dei canali o alla frequenza: Programme, **FREQ.** S. Channel, **Nota:** S. Channel (Canale speciale) si riferisce ai canali iperbanda specificati.

{ **Entry/Search** } (Immetti/Ricerca)

– Utilizzare il **tastierino numerico 0-9** per immettere il numero del canale del programma TV oppure avviare la ricerca della frequenza manuale, quindi premere **OK** per confermare.

{ **Program #** } (Programma)

– Utilizzare il **tastierino numerico 0-9** per immettere il numero del programma per il canale da memorizzare (ad es., '001') e premere **OK** per confermare.

{ **Channel Name** } (Nome Canale)

– Utilizzare i **▲▼** tasti per selezionare il nome del canale e premere **OK** per confermare.

Nota: Passare a { **Channel Name** } (Nome canale) e premere **▶▶** per spostarsi nella pagina successiva oppure passare a { **Decoder** } e premere **◀◀** per tornare alla pagina precedente.

{ **Decoder** } (Decoder) – Se il canale TV corrente viene trasmesso da segnali TV codificati che possono essere visualizzati correttamente solo con un decoder collegato alla presa EXT2 AUX-I/O, è necessario attivare il decoder collegato.

{ **On** } (On) – Selezionare questa opzione per allocare il decoder collegato a questo canale TV.

{ **Off** } (Off) – Consente di disattivare la funzione del decoder.

{ **TV System** } (Sistema TV)

– Impostare il sistema TV che comporta la distorsione minore per l'immagine e l'audio. Per ulteriori informazioni, andare alla sezione "Guida del sistema TV".

{ **NICAM** } – NICAM è un sistema di trasmissione del suono digitale. Consente di trasmettere un canale stereo o due canali mono separati.

{ **On** } (On) – Selezionare questa opzione per migliorare la trasmissione del suono del canale TV.

{ **Off** } (Off) – Selezionare questa opzione se la ricezione è scarsa e il suono distorto.

{ **Fine Tuning** } (Sintonia Fine)

– Selezionare questa opzione per eseguire la sintonizzazione del canale TV manualmente. Utilizzare i tasti **◀▶** per regolare la frequenza e premere **OK** per confermare.

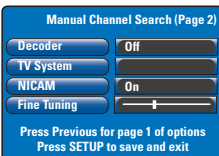

Opzioni del menu Setup (Configurazione) (continua)

Impostazioni di configurazione (fornite dalla prima installazione)

Sort TV Channels (Riordina i canali TV)

Utilizzare i tasti ▲▼ per selezionare le opzioni nel menu e premere **OK** per confermare. Premere ◀ per tornare al menu precedente e premere **SETUP** per salvare e uscire.

È possibile modificare la sequenza con la quale i singoli canali TV sono stati assegnati ai numeri di programma. Questa funzione consente di riordinare o eliminare i canali TV indesiderati.

Per ordinare i canali TV

- 1) Premere **OK** sul telecomando per visualizzare l'elenco dei canali TV.
- 2) Utilizzare i tasti ▲▼ per selezionare il canale TV da spostare e premere **OK** per confermare.
- 3) Usare i tasti pq per selezionare la posizione in cui si desidera impostare il canale TV e premere **OK** per invertire la posizione dei canali TV.

Per eliminare un canale TV

- 1) Premere **OK** sul telecomando per visualizzare l'elenco dei canali TV.
- 2) Utilizzare i tasti ▲▼ per selezionare il canale TV da eliminare, quindi premere **CLEAR** sul telecomando.

Time & Date (Ora e Data)

L'ora e la data possono essere impostate automaticamente nel registratore se il canale del programma TV memorizzato trasmette il segnale orario. Normalmente si utilizza il numero del programma 'P01'. Se l'impostazione dell'ora e/o della data non è corretta, è necessario definirla manualmente qui.



Utilizzare i tasti ▲▼ per selezionare le cifre o ricorrere al **tastierino numerico 0-9** per effettuare l'immissione.

Utilizzare i tasti ◀▶ per spostarsi al campo della cifra precedente/successiva. Al termine, premere **SETUP** sul telecomando per salvare e uscire.

Aggiornamento del firmware

Installazione del firmware più recente

Nell'ambito di una strategia di sviluppo costante, orientata ad aumentare la stabilità e la compatibilità del registratore, Philips rilascerà aggiornamenti periodici del firmware originariamente installato nel dispositivo.

Attenzione! Non interrompere l'alimentazione durante l'aggiornamento!

- 1 Per visualizzare le informazioni relative alla versione del registratore premere **SETUP** sul telecomando.
- 2 Premere ▼ per selezionare { **Features** } (Funzioni) dal menu, quindi premere ►.



- 3 Inserire '1596' per visualizzare le informazioni del firmware corrente.
- 4 Visitare il sito Web Philips, all'indirizzo 'www.philips.com/support', per verificare la disponibilità di aggiornamenti all'ultima versione del firmware. Scaricare il programma del firmware su un CD-ROM.
- 5 Premere **OPEN CLOSE ▲** sul pannello anteriore del registratore per aprire il cassetto del disco.
- 6 Inserire il CD-ROM e premere nuovamente **OPEN CLOSE ▲**.
 - L'installazione del firmware nel registratore si avvia automaticamente.
 - Durante il processo di aggiornamento, è normale che il registratore si accenda e si spenga di quando in quando.

Registrazione video

- Sistema di registrazione: PAL
- Formati di compressione: MPEG2
- Modalità di registrazione: HQ (M1), SP (M2), SPP (M2x), LP (M3), EP (M4), SLP (M6), SEP (M8)
- Compressione audio: Dolby Digital

Riproduzione video

- Supporti di riproduzione dei dischi: CD-R/CD-RW, DVD±RW, DVD±R, DVD-RW (modalità video), DVD-R, DVD-Video, MP3-CD, Video CD/SVCD
- Formati di compressione: MPEG2, MPEG1
- Sistema di riproduzione dei dischi video: NTSC, PAL

Riproduzione audio

- Supporti di riproduzione dei dischi: MP3-CD, CD, CD-R, CD-RW
- Formati di compressione: Dolby Digital, MP3, MPEG2 multicanale, PCM
- Velocità di trasmissione MP3: 80 ~ 320 kbps

Visualizzazione dell'immagine

- Convertitore D/A: 10 bit, 54 MHz
- Convertitore A/D: 10 bit, 54 MHz

Audio

- Convertitore D/A: 24 bit, 96 kHz
- Convertitore A/D: 24 bit, 96 kHz

Riproduzione di un fermo immagine

- Supporti di riproduzione dei dischi: Picture CD
- Formato di compressione immagine: JPEG
- Ottimizzazione dell'immagine: Rotazione, Presentazione, Zoom

Supporto di memorizzazione

- Capacità dell'hard disk:
 - DVDR3300H: 80 GB
 - DVDR3330H: 160 GB
 - DVDR5330H: 250 GB
- Supporti di registrazione: DVD±R, DVD±RW
- Ottimizzazione della registrazione HDD: Instant Replay, Time Shift Buffer

Sintonizzazione/Ricezione/Trasmissione

- Sistema del televisore: PAL, SECAM
- Ingresso antenna: 75 Ohm coassiale (IEC75)

Connettività

- Collegamenti posteriori
 - Scart 1 (cvbs, uscita S-video/RGB)
 - Scart 2 (cvbs, ingresso S-video/RGB)
 - Uscita S-video
 - Uscita video (cvbs)
 - Uscita audio analogica sinistra/destra
 - Uscita audio digitale (coassiale/optica)
 - Ingresso antenna RF
 - Uscita TV RF
 - Alimentazione di rete
- Collegamenti anteriori
 - Ingresso DV i.LINK (IEEE 1394, 4 pin)
 - Ingresso S-video
 - Video in (cvbs)
 - Ingresso audio sinistro e destro

Convenienza

- Ottimizzazione della programmazione/timer: Registrazione satellitare automatica, Giornaliero/Settimanale, Ripeti programma, Programmazione manuale, ShowView®, Controllo registrazione VPS/PDC
- Protezione bambini: controllo accesso genitori
- Orologio: Smart Clock
- Gestione contenuto digitale: Digital Photo Manager
- Facilità di installazione: Auto Install (Installazione automatica)
- Eventi programmabili: 8

Alimentazione

- Alimentazione: 200 – 240 V, 50 Hz
- Consumo energetico in standby: 3,0 W
- Consumo energetico: 28 W

Dimensioni

- Dimensioni unità (L x A x P): 435 x 65 x 340 mm
- Peso unità: 4 kg

Risoluzione dei problemi

AVVERTENZA

Per nessun motivo l'utente dovrebbe tentare di riparare il sistema da solo in quanto ciò annulla la garanzia. Non aprire il sistema in quanto potrebbe esservi il rischio di scosse elettriche.

In caso di malfunzionamento, consultare l'elenco riportato di seguito prima di rivolgersi all'assistenza. Se non è possibile risolvere il problema attenendosi ai suggerimenti riportati di seguito, rivolgersi al rivenditore o a Philips per ottenere assistenza.

Problema	Soluzione
No Il sistema non viene alimentato.	<ul style="list-style-type: none"> – Premere il tasto STANDBY-ON sul pannello anteriore del registratore per accendere il sistema. – Assicurarsi che la presa CA sia alimentata.
Sul display viene visualizzato il messaggio "IS TVON?" (LA TV È ACCESA?).	<ul style="list-style-type: none"> – Il registratore funziona solo dopo aver completato l'installazione iniziale. Per ulteriori dettagli, vedere il capitolo "Punto 3: Installazione e configurazione".
Il registratore non risponde.	<ul style="list-style-type: none"> – Si è verificato un problema tecnico. Scollegare il registratore dalla presa di corrente per 30 secondi, quindi ricollegarlo. Se il registratore continua a non funzionare, ripristinare le impostazioni di fabbrica predefinite: <ol style="list-style-type: none"> 1) Scollegare il registratore dalla presa di corrente. 2) Tenere premuto il tasto STANDBY-ON sul pannello anteriore del registratore mentre il cavo di alimentazione viene ricollegato alla presa di corrente. 3) Rilasciare il tasto STANDBY-ON quando il messaggio "IS THE TV ON?" (LA TV È ACCESA?) viene visualizzato sul display. Tutte le informazioni conservate in memoria (programmi, orari) vengono cancellate. Può essere necessario ripristinare le impostazioni del registratore al termine dell'installazione di base.
Il telecomando non funziona.	<ul style="list-style-type: none"> – Puntare il telecomando in direzione del sensore sul pannello anteriore del registratore e non verso il televisore. Se il registratore riceve un segnale dal telecomando, l'icona  viene visualizzata sul display. – Eliminare tutti gli ostacoli che si frappongono tra il registratore e il telecomando. – Se le batterie sono scariche, è necessario sostituirle.
Non viene visualizzata alcuna immagine.	<ul style="list-style-type: none"> – Accendere il televisore e impostare il canale Video In corretto per il registratore. È possibile andare al canale I del televisore, quindi premere il tasto in basso del canale sul telecomando finché non viene visualizzato il programma. – Verificare il collegamento video tra il registratore e il televisore.
Non viene riprodotto alcun suono.	<ul style="list-style-type: none"> – Verificare il collegamento audio del registratore. Per ulteriori dettagli, vedere il capitolo "Collegamenti di base del registratore - Collegamento dei cavi audio". – Impostare correttamente la presa analogica o digitale, in base al tipo di dispositivo collegato al registratore. Per ulteriori dettagli, vedere il capitolo "Opzioni del menu Setup (Configurazione) - Impostazioni dell'audio".

Risoluzione dei problemi (continua)

Problema	Soluzione
Non è necessaria la registrazione satellitare (SAT).	<ul style="list-style-type: none"> - Verificare che l'opzione { Low Power Standby } (Standby) sia selezionata su 'Off' nell'impostazione { Feature } (Funzione). - Verificare che l'opzione { SAT record } (Registrazione satellitare) sia selezionata su 'On' nell'impostazione { Recording } (Registrazione). - Assicurarsi che il ricevitore satellitare sia collegato alla presa scart EXT 2 AUX-I/O.
Il registratore non riceve alcun segnale TV.	<ul style="list-style-type: none"> - Verificare l'antenna o il segnale del cavo del televisore. - Installare il canale TV. Per ulteriori dettagli, vedere il capitolo "Opzioni del menu Setup (Configurazione) - Impostazioni di configurazione - Auto Install (Installazione Automatica)".
Impossibile riprodurre il disco.	<ul style="list-style-type: none"> - Inserire il disco con l'etichetta rivolta verso l'alto. - Codice regione errato. Per poter essere riprodotto su questo registratore, un disco deve essere codificato per TUTTE le regioni o per la Regione 2. - Sul disco non è presente alcuna registrazione o il tipo del disco è errato. Per ulteriori dettagli, vedere il capitolo "Riproduzione da disco - Dischi riproducibili". - Assicurarsi che il disco non sia graffiato o danneggiato. Pulire il disco o sostituirlo con uno nuovo. - Inserire un altro disco per verificare se quello corrente è difettoso.
Durante la riproduzione, le immagini risultano distorte o in bianco e nero.	<ul style="list-style-type: none"> - Il disco non corrisponde al sistema standard del televisore a colori (PAL/NTSC). - Se il disco è sporco, è necessario pulirlo. - Talvolta, l'immagine potrebbe apparire leggermente distorta. Ciò non costituisce un malfunzionamento del dispositivo.
Si è verificata un'interferenza di immagine o audio con la ricezione del televisore.	<ul style="list-style-type: none"> - Verificare l'antenna o il segnale del cavo del televisore. - Sintonizzare il canale televisivo. Per ulteriori dettagli, vedere il capitolo "Opzioni del menu Setup (Configurazione) - Impostazioni di configurazione - Manual Search (Ricerca Manuale)".
Da un sistema o un amplificatore hi-fi collegato proviene un suono distorto.	<ul style="list-style-type: none"> - Non collegare alcun cavo dal registratore all'ingresso 'Phono' dell'amplificatore. - Se si sta riproducendo un CD DTS, è necessario utilizzare la presa COAXIAL o OPTICAL-DIGITAL AUDIO OUTPUT del registratore per effettuare il collegamento al sistema o all'amplificatore Hi-Fi.
Le registrazioni non vengono effettuate secondo programma. Non è possibile effettuare nuove registrazioni.	<ul style="list-style-type: none"> - Il canale TV che si desidera registrare non è memorizzato oppure il numero di programma selezionato è errato. Verificare i canali TV memorizzati. - Dopo aver regolato l'impostazione dell'orologio, è necessario reimpostare la registrazione programmata. - Non è possibile utilizzare il registratore per duplicare materiale protetto da copyright (DVD o videocassette) su un disco DVD registrabile. - L'hard disk potrebbe essere pieno. Eliminare alcuni titoli al fine di creare spazio disponibile sufficiente per le nuove registrazioni.
Dopo aver programmato una registrazione con il sistema SHOWVIEW®, è stato decodificato (registrato) il canale TV errato.	<ol style="list-style-type: none"> 1) Immettere il numero della programmazione SHOWVIEW® corrispondente al canale TV desiderato. 2) Premere OK per confermare. 3) Verificare il numero del canale nel campo di immissione {Program #} (N. programma). Se non corrisponde al canale TV desiderato, selezionare questo campo e modificare il numero del canale. 4) Premere OK per confermare.

Risoluzione dei problemi (continua)

Problema	Soluzione
Il DVD registrato non può essere riprodotto su un altro lettore DVD.	<ul style="list-style-type: none"> – Se una registrazione è troppo breve, è possibile che non venga rilevata dal lettore DVD. Si consiglia di attenersi all'elenco di 'durata minima della registrazione' riportato di seguito. Modalità di registrazione : {HQ} – 5 minuti, {SP}– 10 minuti, {SPP} – 13 minuti, {LP} – 15 minuti, {EP} – 20 minuti, {SLP} – 30 minuti, {SEP} – 30 minuti.
Viene visualizzato il messaggio 'Disc contains unknown data' (Contenuto del disco sconosciuto).	<ul style="list-style-type: none"> – Questo messaggio potrebbe essere visualizzato se il disco inserito non è stato precedentemente finalizzato. I supporti DVD±R non finalizzati sono molto sensibili a impronte digitali, polvere e residui di sporco, fattori che potrebbero essere causa di problemi durante la registrazione. Per poter utilizzare nuovamente il disco, attenersi alla procedura riportata di seguito: <ol style="list-style-type: none"> 1) Assicurarsi che la superficie del disco sia pulita. 2) Premere OPEN/CLOSE sul registratore per aprire il cassetto del disco. 3) Inserire il disco, ma non chiudere il cassetto. 4) Tenere premuto il tasto corrispondente al numero {5} sul telecomando fino a chiudere il cassetto. Il registratore avvierà la procedura di riparazione. 5) Se l'operazione ha successo, viene visualizzata la schermata Picture Index (Elenco contenuti). – Attenersi a quanto riportato di seguito: <ul style="list-style-type: none"> – Errore durante la registrazione: il titolo potrebbe risultare mancante. – Errore durante la modifica del titolo/elenco contenuti: potrebbe venire visualizzato il titolo/elenco contenuti originale. – Errore durante la finalizzazione: il disco viene letto come non finalizzato.
Durante la copia di dischi DVD o videocassette preregistrate, l'immagine è sfocata e la luminosità variabile.	<ul style="list-style-type: none"> – Ciò si verifica se si cerca di copiare DVD o videocassette protette. Anche se l'immagine visualizzata sul televisore è perfetta, la registrazione su un supporto DVD registrabile risulterà difettosa. Non esiste soluzione per questo tipo di interferenza. – Il DVD registrabile ha una durata massima di registrazione, inserire un nuovo disco per la registrazione.
Il messaggio 'No Signal' (Nessun segnale) viene visualizzato sul display del registratore.	<ul style="list-style-type: none"> – Nessun segnale ricevuto. Verificare che il cavo sia inserito correttamente. – Se la registrazione viene realizzata da video registratore, modificare la funzione di tracking su questo dispositivo. – Il registratore potrebbe non riconoscere il segnale di ingresso video se questo risulta insufficiente o non conforme ai principali standard.
Viene visualizzato il messaggio 'Timer overlaps existing timer' (Il timer si sovrappone a quello esistente).	<ul style="list-style-type: none"> – La registrazione programmata si sovrappone a un'altra registrazione. – Se questo avviso viene ignorato, la registrazione programmata con orario d'inizio precedente viene avviata per prima. – Modificare le informazioni relative a una delle due registrazioni. – Eliminare una delle due registrazioni.
Viene visualizzato il messaggio 'This will clear the time shift bar'.	<ul style="list-style-type: none"> – Per effettuare l'operazione richiesta è necessario eliminare il contenuto del time shift buffer (area HDD di memorizzazione temporanea). Tutti i contenuti non contrassegnati per la registrazione saranno eliminati.

Risoluzione dei problemi (continua)

Problema	Soluzione
Non è possibile accedere all'opzione { Setup } (Installazione) per modificare le impostazioni del sintonizzatore.	<ol style="list-style-type: none">1) Premere DVD, quindi STOP ■.2) Premere SETUP per vedere le opzioni del menu Setup (Configurazione). Premere ▼ per selezionare { Setup } (Configurazione) nel menu, quindi premere OK.
Alcune delle registrazioni elencate sul menu HDD (hard disk) non possono essere riprodotte o copiate sul disco.	<ul style="list-style-type: none">– Alcune trasmissioni TV, o video registrati da dispositivi esterni su questo dispositivo, potrebbero contenere segnali per la protezione dalla copia che impediscono la riproduzione dall'hard disk o la registrazione su un disco DVD. Le registrazioni protette da copia sono contrassegnate nel menu HDD (hard disk) con il simbolo C. La protezione può essere completa (la copia non è mai possibile) o parziale (è consentita una sola copia). Per le registrazioni con protezione parziale, la riproduzione è possibile ma la registrazione, una volta copiata sul DVD registrabile, sarà eliminata dal disco rigido.
Non è possibile eliminare i contenuti su un disco DVD±RW registrati su un altro dispositivo per l'uso su questo registratore.	<ul style="list-style-type: none">– Aprire il vassoio del disco, posizionarvi il DVD±RW e tenere premuto il tasto CLEAR fino a che il vassoio non si chiude. Ora è possibile iniziare la registrazione del DVD±RW. Nota: Se si apre il vassoio del disco o si spegne e si riaccende il dispositivo prima che una registrazione sia stata effettuata, sarà

Glossario

Analogico: Suono non convertito in valori numerici. Il suono analogico può subire delle variazioni mentre il suono digitale possiede valori numerici specifici. Questi jack inviano l'audio attraverso due canali, uno di sinistra e uno di destra.

Formato TV: La proporzione fra le dimensioni in verticale e in orizzontale di un'immagine visualizzata. La proporzione tra dimensione orizzontale e verticale per i televisori tradizionali è 04:03 mentre quella per i televisori con maxi-schermo è 16:09.

Jack USCITA AUDIO: Jack rossi e bianchi posti sul retro del sistema che inviano l'audio a un altro sistema (TV, stereo e così via).

Capitolo: Sezioni di un pezzo musicale o d'immagini nel DVD più piccole rispetto ai titoli. Un titolo è composto da più capitoli. A ogni capitolo è assegnato un numero che consente di individuare il titolo desiderato.

Digitale: Suono convertito in valori numerici. Il suono digitale è disponibile quando si utilizzano i jack OTTICI o COASSIALI dell'USCITA AUDIO DIGITALE. Questi jack inviano il suono attraverso molteplici canali anziché due soli canali come per l'analogico.

Menu del disco: Un display predisposto per consentire la selezione di immagini, suoni, sottotitoli, le multiangolazioni e così via, registrate su un DVD.

Schermata Index Picture: Una schermata contenente informazioni generali su DVD±RW o DVD±R. Ogni Index Picture rappresenta una registrazione.

HDD (Hard disk): dispositivo per la memorizzazione di massa utilizzato, ad esempio, nei computer. Si tratta di piastre circolari rigide ricoperte da un sottile strato magnetico. Le testine magnetiche registrano i dati su dischi a elevata velocità di rotazione. Tale sistema facilita la lettura e la scrittura di grandi quantità di dati ad alta velocità.

JPEG: Un formato immagine fotografica digitale molto comune. Un sistema di compressione dei dati di un'immagine fotografica proposto dal Joint Photographic Expert Group, che determina un lieve abbassamento della qualità dell'immagine in cambio dell'altissimo livello di compressione.

MP3: Un formato file con un sistema di compressione dei dati audio. MP3 è l'abbreviazione di Motion Picture Experts Group I (o MPEG-I) Audio Layer 3. Utilizzando il formato MP3. Un CD-R o CD-RW è in grado di contenere quasi dieci volte i dati di un normale CD.

PBC: Controllo della riproduzione (Playback Control). Corrisponde al segnale registrato su CD o SVCD video per il controllo della riproduzione. Utilizzando le schermate del menu registrate su un CD o un SVCD video che supporta il PBC, è possibile godere di riproduzioni e ricerche interattive.

PCM: Modulazione del codice a impulso (Pulse Code Modulation). Sistema di codifica dell'audio digitale.

Controllo parentale: Una funzione del DVD di limitare la riproduzione del disco secondo l'età degli utenti secondo il livello di classificazione vigente in ogni paese. Le limitazioni variano da disco a disco; quando attivata, la riproduzione verrà impedita se il livello del software è superiore del livello impostato per l'utente.

Codice regionale: Sistema che consente di riprodurre i dischi solo nelle regioni designate. Questa unità consente di riprodurre solo i dischi che presentano codici regionali compatibili. È possibile conoscere il codice regionale dell'unità disponibile guardando l'etichetta del prodotto. Alcuni dischi sono compatibili con più regioni (o TUTTE le regioni).

S-Video: Produce un'immagine chiara inviando segnali separati per la luminosità e il colore. È possibile utilizzare S-Video solo se il televisore dispone di una presa S-Video In.

Titolo: La sezione più lunga del film o della musica presente sul DVD. A ogni titolo è assegnato un numero che consente di individuare il titolo desiderato.

Presa VIDEO OUT: Presa gialla sulla parte posteriore del dispositivo DVD che invia l'immagine video del DVD al televisore.

Messaggi e simboli del display

Sul display del registratore possono essere visualizzati i seguenti simboli e messaggi:



- **00:00**
Linea di testo multifunzionale
 - Numero del titolo/brano
 - Tempo totale/trascorso/rimanente del titolo o del brano
 - Nome del disco/titolo
 - Messaggi di errore o di avviso
 - Informazioni aggiuntive relative al disco
 - Numero del canale TV o sorgente video
 - Orologio (visualizzato in modalità standby).
 - Titolo del programma TV
- **O(t)**
Il comando inviato dal telecomando al registratore è stato ricevuto.
- **⌚ TIMER**
È stata programmata o è attiva una registrazione tramite timer.
- **📡 SAT**
Il registratore è pronto per la registrazione satellitare.
- **BLOCKED (BLOCCATO)**
Non è possibile aprire o chiudere il cassetto del disco a causa di qualche ostacolo meccanico.
- **CLOSING(CHIUSURA)**
Chiusura del cassetto del disco.
- **DISC FULL (DISCO PIENO)**
Il disco è pieno. Non è disponibile spazio per nuove registrazioni.
- **EMPTY (VUOTO)**
Nessuna registrazione presente sull'hard disk o sul DVD registrabile.
- **IS TVON? (LA TV È ACCESA?)**
Il registratore attualmente si trova nella modalità di installazione base. Accendere il televisore e per ulteriori dettagli vedere il capitolo 'Punto 3: Installazione e configurazione'.
- **LIVE P_XX (P_XX DAL VIVO)**
Il canale TV dal vivo corrente.
- **MENU**
Il display del menu del disco o del timer è attivo.
- **NO DISC (NESSUN DISCO)**
Non è stato inserito alcun disco. Se il disco è stato inserito, è possibile che non questo non sia leggibile.
- **NO SIGNAL (NESSUN SEGNALE)**
Segnale assente o di scarsa intensità.
- **OPENING (APERTURA)**
Apertura del cassetto del disco.
- **READING (LETTURA)**
Riconoscimento del disco da parte del registratore.
- **STARTING (AVVIO)**
Il registratore è stato acceso.
- **WAIT _XX (ATTENDERE _XX)**
Attendere finché il messaggio non è più visualizzato. Il registratore è occupato nell'elaborazione di un'operazione. XX indica il numero di canali individuati e viene aggiornato costantemente.