



# MIO★STAR

## V-Cleaner Bagless 2000



Schlittenstaubsauger 2000 W  
Aspirateur traîneau 2000 W  
Aspirapolvere a traino 2000 W



## 2 Schlittenstaubsauger V-Cleaner Bagless 2000

### Gratulation!

Mit diesem Gerät haben Sie ein Qualitätsprodukt erworben, welches mit grösster Sorgfalt hergestellt wurde. Es wird Ihnen bei richtiger Pflege während Jahren gute Dienste erweisen.

Vor der ersten Inbetriebnahme bitten wir Sie jedoch, die vorliegende Bedienungsanleitung gut durchzulesen und vor allem die Sicherheitshinweise genau zu beachten.

**Personen, die mit der Bedienungsanleitung nicht vertraut sind, dürfen den Schlittenstaubsauger nicht benutzen.**

### Inhaltsverzeichnis

	Seite		Seite
<b>Sicherheitshinweise</b>	<b>3</b>	<b>Wartung</b>	<b>16</b>
Hinweise zu dieser Anleitung	5	– Staubbehälter entleeren	16
Auspacken	5	– Filter reinigen / ersetzen	16
<b>Übersicht der Geräte- und Bedienteile</b>	<b>6</b>	– Motorschutzfilter	16
<b>Kurzanleitung</b>	<b>8</b>	– HEPA-Filter	17
<b>Inbetriebnahme</b>	<b>10</b>	<b>Reinigung / Aufbewahrung</b>	<b>18</b>
– Vor der ersten Inbetriebnahme	10	<b>Störungen / Entsorgung</b>	<b>19</b>
– Verwendungszweck	10	<b>Technische Daten</b>	<b>20</b>
– Staubbehälter und HEPA-Filter	11		
– Schlauch und Teleskoprohr	13		
– Inbetriebnahme	13		
– Staubsaugen	14		
– Parkpositionen	15		
– Nach dem Staubsaugen	15		



Bitte lesen Sie diese Hinweise aufmerksam durch, bevor Sie Ihr Gerät an das Netz anschliessen. Sie enthalten wichtige Sicherheits- und Betriebshinweise.

### • Stromzuführung

Niemals unter Spannung stehende Teile berühren! Diese können einen elektrischen Schlag verursachen, der zu schweren Verletzungen oder sogar zum Tod führen kann. Das Gerät nur an Wechselstrom mit einer Spannung von 230 V / 50 Hz, min. 10 A mit Schutzerde anschliessen. Die Steckdose muss von autorisiertem Fachpersonal installiert worden sein.

### • Netzkabel

Das Gerät niemals mit beschädigtem Netzkabel verwenden. Defekte Kabel und Stecker sofort durch den MIGROS-Service ersetzen lassen. Netzkabel nicht über Ecken und scharfe Kanten ziehen oder einklemmen. Das Kabel nicht über heisse Gegenstände legen oder hängen sowie vor Öl schützen. Nicht mit dem Staubsauger über das Netzkabel fahren. Netzstecker niemals am Netzkabel oder mit nassen Händen aus der Steckdose ziehen. Beim Aufrollen des Kabels immer den Netzstecker festhalten (Stecker darf nicht geschürt werden).

### • Bestimmungsgemässer Gebrauch

Der Schlittenstaubsauger ist ausdrücklich für den privaten Gebrauch bestimmt. Technische Abänderungen und jede missbräuchliche Verwendung sind wegen der damit verbundenen Gefahren strengstens verboten!

### • Anwendung

Niemals Flüssigkeiten, feuchte, glühende, scharfe und spitze Gegenstände (z.B. Wasser, Glasscherben, Nadeln, Zigarettenstummel etc.) einsaugen, da sonst Schäden am Gerät auftreten. Niemals Toner-Staub von Laserdruckern und Kopiergeräten oder Bau- und Betonstaub einsaugen. Mit Rohr oder Düse nicht in Nähe von Augen, Ohren, Kopfhaar, losen Kleidern, Händen, Fingern und Körperteilen gelangen. Den Staubsauger nicht in der Nähe entflammbarer Gase verwenden. Der Schlittenstaubsauger ist ausdrücklich für den privaten Gebrauch und nicht im Freien bestimmt. Gerät nicht mit nassen Händen bedienen. Luftaus- und Lufteintrittsöffnungen niemals zudecken. Vorsicht beim Reinigen von Treppen! Vor dem Anschliessen des Schlauches Netzstecker ziehen. Gerät niemals ohne Staubbehälter und/oder Filter benützen. Vor dem Ziehen des Netzsteckers Ein-/Ausschalter ausschalten. Wird das Gerät nicht benützt, umgehend den Netzstecker ziehen.



## 4 Sicherheitshinweise

---

- **Zugelassene Bediener**

Alle Personen, die mit dem Bedienen, Warten und Reparieren des Gerätes zu tun haben, müssen für ihre Tätigkeit ausgebildet und eingewiesen sein.

Personen, einschliesslich Kinder, die aufgrund ihrer physischen, sensorischen oder geistigen Fähigkeiten oder ihrer Unerfahrenheit oder Unkenntnis nicht in der Lage sind, die Geräte sicher zu benutzen, dürfen die Geräte nicht ohne Aufsicht oder Anweisung durch eine verantwortliche Person benutzen.

- **Schutz anderer Personen**

Achten Sie darauf, dass Kinder keine Gelegenheit erhalten, mit dem Gerät zu spielen. Kinder erkennen die Gefahren nicht, die im Zusammenhang mit elektrischen Geräten entstehen können. Gerät niemals unbeaufsichtigt in Betrieb lassen.

- **Reinigung**

Bevor Sie das Gerät reinigen, unbedingt den Netzstecker ziehen. Das Gerät niemals ins Wasser tauchen oder damit in Berührung kommen lassen! Nie scharfe oder kratzende Gegenstände oder ätzende Chemikalien zur Reinigung verwenden.

- **Reparaturen**

Bei Störungen, defektem Gerät oder Verdacht auf Defekt nach einem Sturz, sofort den Netzstecker ziehen. Niemals beschädigtes Gerät in Betrieb nehmen. Das Eindringen in das Gehäuse mit irgendwelchen Gegenständen sowie das Öffnen des Gehäuses ist strengstens verboten. Reparaturen dürfen nur vom MIGROS-Service ausgeführt werden. Aus Sicherheitsgründen dürfen nur Original-Ersatzteile verwendet werden. Bei unfachgerechten Reparaturen wird keine Haftung für eventuelle Schäden übernommen.



## Hinweise zu dieser Anleitung



Diese Bedienungsanleitung kann nicht jeden denkbaren Einsatz berücksichtigen. Für weitere Informationen oder bei Problemen, die in dieser Bedienungsanleitung nicht oder nicht ausführlich genug behandelt werden, wenden Sie sich bitte an die M-Infoline (Telefonnummer auf der Rückseite dieser Anleitung).

**Bewahren Sie diese Bedienungsanleitung sorgfältig auf und geben Sie diese allenfalls an Nachbenutzer weiter.**

## Auspacken

– Staubsauger aus der Verpackung nehmen



– Bitte überprüfen Sie nach dem Auspacken, ob folgende Teile vorhanden sind:

1. Schlauch mit Handgriff
2. Teleskoprohr
3. Staubsauger
4. Bodendüse
5. Textildüse
6. Fugendüse
7. Aufsteckhalterung



– Kontrollieren Sie, ob die Netzspannung (230 V) mit der Gerätespannung übereinstimmt (siehe Leistungsschild des Gerätes)

– Vernichten Sie sämtliche Plastikbeutel, denn diese könnten für Kinder zu einem gefährlichen Spielzeug werden!



### Tipp:

– Bewahren Sie die Verpackung für spätere Transporte auf (z.B. für Umzüge, Service usw.)



## 6 Übersicht der Geräte- und Bedienteile

1. Staubbehälter
2. Parkposition für Bodendüse (Unterseite)
3. Griff Staubbehälter
4. Traggriff
5. Regler für stufenlose Saugleistung
6. Ein-/Ausshalter
7. Luftaustrittsöffnung und Abdeckung für HEPA-Abluftfilter
8. Parkposition für Bodendüse
9. Netzkabel/-stecker (Rückseite)
10. Handgriff
11. Entriegelung für Schlauch
12. Entriegelung für Teleskoprohr
13. Ring für Längeneinstellung
14. Teleskoprohr
15. Führungsrolle (Unterseite)
16. Sichtfenster Staubbehälter
17. Anzeige «Staubbehälter voll»
18. Transportrollen
19. Taste für Kabelaufrollautomatik
20. Halterung für Parkposition
21. Umschaltung für Hartboden oder Teppich
22. Bodendüse





## Übersicht der Geräte- und Bedienteile

7

Deutsch



### Zubehör:

- 23. Textildüse
- 24. Fugendüse
- 25. Aufsteckhalterung

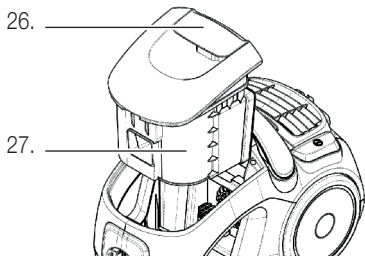

### Staubbehälter/HEPA-Filter:

- 26. Griff/Entriegelung Staubbehälter
- 27. Staubbehälter

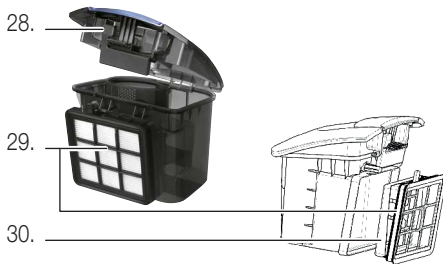

- 28. Öffnungstaste zum Entleeren von Staubbehälter
- 29. HEPA-Filter H12
- 30. EingangsfILTER (Schaumstoff)

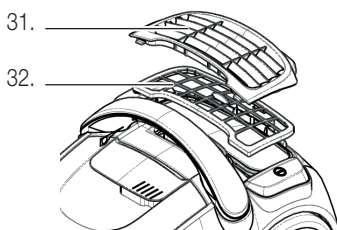

### Abluftfilter:

- 31. Abdeckung
- 32. Abluftfilter



## 8 Kurzanleitung

Diese Kurzanleitung beinhaltet nur die wichtigsten Bedienungsschritte. Aus Sicherheitsgründen empfehlen wir Ihnen die detaillierte Bedienungsanleitung auf den nachfolgenden Seiten zu lesen, in der alle wichtigen Funktionen beschrieben sind. Beachten Sie auch die Sicherheitsvorschriften auf den Seiten 3 und 10.

### 1. Staubbehälter und HEPA-Filter

Ab Werk sind normalerweise bereits HEPA-Filter, Staubbehälter- und Motorfilter eingesetzt.

- Netzstecker ziehen
- Staubbehälter am Griff festhalten und nach oben aus dem Gerät ziehen
- HEPA-Filter an Lasche festhalten und von Behälter abziehen. Kontrollieren, ob der graue Eingangsfiler ebenfalls eingesetzt ist. Falls ja, beide Teile wieder einsetzen und HEPA-Filter mit der flachen Hand (nicht auf die weissen Rippen) auf Staubbehälter drücken

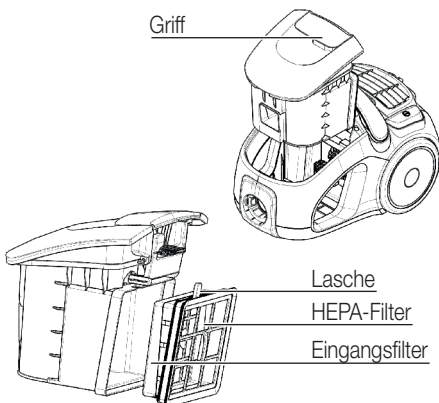

- Staubbehälter wieder in Gerät einsetzen (schnappt ein)

#### Hinweise:

- **Staubsauger niemals ohne Staubbehälter, HEPA-, Eingangs- oder Motorfilter anwenden: Motor nimmt sonst Schaden (keine Garantie)!**
- **Sicherheitsvorrichtung:** Der Staubbehälter kann bei nicht / nicht richtig eingesetztem HEPA-Filter nicht eingesetzt werden; keine Gewalt anwenden!

### 2. Schlauch anschliessen

- Schlauchende in Staubsauger einstecken (schnappt ein). Durch Drücken der zwei seitlichen Tasten, kann der Schlauch wieder gelöst werden

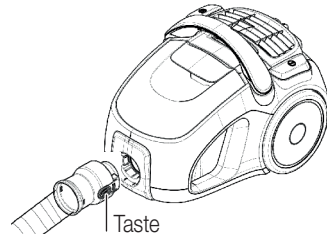

- Griff auf Schlauchende stecken (durch Zusammendrücken der seitlichen Verriegelungstasten, kann der Schlauch wieder gelöst werden)
- Teleskoprohr in Bodendüse stecken
- Griffteil des Schlauches in Teleskoprohr stecken
- Die Rohrlänge kann verändert werden: Wird der Ring auf dem Teleskoprohr Richtung Düse geschoben, kann das Rohr auseinander gezogen oder zusammengeschieben werden



#### Hinweis:

- Länge so einstellen, dass Sie für ein ermüdungsfreies Staubsaugen aufrecht stehen können (= «gerader Rücken»)





## Kurzanleitung

### 3. Anschliessen

- Netzkabel auf gewünschte Länge ausziehen.
- Hinweis:** Nicht über den Endanschlag (= gelbe Markierung) ziehen, um Beschädigungen des Kabels und der Aufrollvorrichtung zu vermeiden
- Stecker in die Steckdose (230 V) stecken
- Der Staubsauger ist betriebsbereit

### 4. Staubsaugen

- Beachten Sie die Sicherheitsbestimmungen auf Seite 3 und Seite 10
- Durch Drücken des Ein-/Ausschalters wird der Motor gestartet und Sie können mit Staubsaugen beginnen
- Saugkraft mit Regler einstellen: «MAX» stärker / «MIN» schwächer

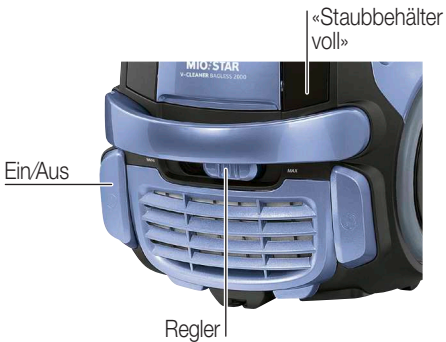

#### **Hinweise:**

- Niemals Flüssigkeiten, feuchte, glühende, scharfe und spitze Gegenstände einsaugen (z.B. Wasser, Glasscherben, Nadeln, Zigarettenstummel etc.), da sonst Schäden am Gerät auftreten oder Stromschlaggefahr besteht
- Mit Rohr oder Düse nicht in die Nähe von Augen und Ohren gelangen: Verletzungsgefahr!

### 5. Parkpositionen

- Bei kurzen Pausen kann die Bodendüse in eine der Parkvorrichtungen (auf Rück- oder Unterseite) eingeführt werden
- Bei längeren Unterbrechungen Netzstecker ziehen und Kabel einrollen lassen



### 6. Nach dem Staubsaugen

- **Gerät ausschalten und Netzstecker ziehen**
- Netzstecker festhalten und durch wiederholtes Antippen der Kabelaufrolltaste komplett aufrollen lassen.
- Hinweise:** Darauf achten, dass das Kabel vor dem Aufrollen nicht verdreht auf dem Boden liegt. Falls das Kabel nicht ganz aufgerollt wird, Kabel wieder etwas ausziehen und dann den Aufrollvorgang wiederholen
- Gerät ausser Reichweite von Kindern und an einem trockenen Ort aufbewahren

### 7. Pflege und Wartung

- Bei nachlassender Saugleistung oder wenn bei vom Boden angehobener Düse die rote Anzeige erscheint, Staubbehälter umgehend leeren (siehe Seite 11/16)

#### **Hinweise:**

- Nur Original HEPA-Filter verwenden (H12-HEPA-Filter; erhältlich beim MIGROS-Kundendienstschalter)
- Filter regelmässig reinigen (siehe Seite 16 und 17)



## 10 Inbetriebnahme

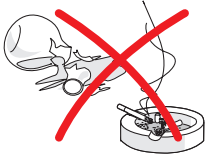

### Vor der ersten Inbetriebnahme

Bitte beachten Sie, dass unsachgemässer Umgang mit Strom tödlich sein kann. Bitte lesen Sie daher die Sicherheitshinweise auf Seite 3 und die nachfolgenden Sicherheitsmassnahmen:

- Staubsauger nur in trockenen Räumen verwenden
- Keine Flüssigkeiten wie Wasser usw. aufsaugen
- Keine spitzen, scharfen, brennenden oder glimmenden Gegenstände einsaugen (wie Scherben, Nadeln, Zigaretten, brennende Asche etc.)
- Niemals ohne Staubbehälter, HEPA- oder Motorfilter staubsaugen
- Niemals Toner-Staub (von Laserdruckern, Kopiergeräten) oder sehr feinen Staub aufsaugen (Zement, Gips, Asche etc.)

### Verwendungszweck

Mit diesem Staubsauger können Sie bequem und mit geringem Kraftaufwand staubsaugen. Dank dem hocheffizienten und waschbaren HEPA-Filter werden selbst allerfeinste Partikel im Gerät zurückgehalten. Damit ist ein staubfreies und allergikerfreundliches Klima in einem gesunden und saubereren Zuhause garantiert.

Folgende Zubehörtelle können auf das Teleskoprohr oder direkt auf den Schlauch-Handgriff aufgesteckt und angewendet werden:



#### Standard-Bodendüse

Mit der Bodendüse werden die meisten Arbeiten erledigt. Sie hat eine eingebaute Bürste für harte Fussböden und eine glatte Unterseite für Teppiche. Die Bürste wird mit dem **Fussschalter** auf der Oberseite ein- oder ausgefahren.



#### Textildüse

Sie kann für Polster, Kissen, Vorhänge etc. verwendet werden. Aufbewahrung auf Aufsteckhalterung (diese kann auf Teleskoprohr gesteckt werden).



#### Fugendüse

Eignet sich für schwer zugängliche Orte, wie Ecken, Ritzen, Heizkörper. Aufbewahrung auf Aufsteckhalterung (diese kann auf Teleskoprohr gesteckt werden).



#### Aufsteckhalterung

Kann auf Teleskoprohr gesteckt werden und bietet Halt für die Fugendüse und Textildüse



## 1. Staubbehälter und HEPA-Filter

Ab Werk sind normalerweise bereits HEPA-Filter, Staubbehälter- und Motorfilter eingesetzt.

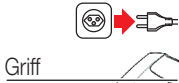

Griff

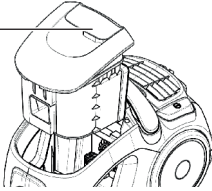

- Gerät ausschalten und Netzstecker ziehen
- Staubbehälter am Griff festhalten und nach oben aus dem Gerät ziehen

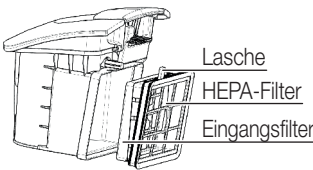

- HEPA-Filter an Lasche festhalten und von Behälter abziehen. Kontrollieren, ob der graue Eingangsfiler ebenfalls eingesetzt ist. Falls ja, beide Teile wieder einsetzen und HEPA-Filter mit der flachen Hand (nicht auf die weissen Rippen) auf Staubbehälter drücken

### Bei vollem Staubbehälter:

Anzeige

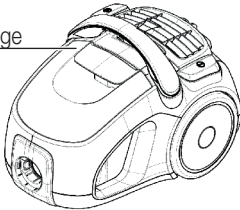

- Staubbehälter leeren wenn:
  - die Saugleistung abnimmt
  - die mechanische Anzeige rot wird (bei maximaler Motorleistung und vom Boden abgehobener Düse)
- Gerät ausschalten und Netzstecker ziehen
- Staubbehälter abnehmen
- Öffnungstaste «PUSH» drücken und Deckel abnehmen
- Behälter langsam ausleeren.

Öffnungstaste



- Tip:** Damit der Staub möglichst wenig aufwirbelt, vor dem Ausleeren einen kleinen Plastiksack über den Behälter stülpen. Dann Behälter langsam drehen und Inhalt in Sack leeren (Sack dabei festhalten)
- Der Behälter kann bei abgenommenem HEPA-Filter auch mit Wasser ausgespült werden. Nachher komplett trocknen lassen, da der Motor sonst Schaden nehmen kann. Behälter niemals in Geschirrspüler geben oder heiss ausspülen (nimmt sonst Schaden)
- Anschliessend Deckel wieder anbringen (zuerst auf der Rückseite in die beiden Nasen einhängen und dann nach vorne runterschwenken, bis er einschnappt)
- Kontrollieren, ob der Eingangs- und HEPA-Filter ganz eingesetzt sind. Falls nicht, HEPA-Filter mit der flachen Hand auf Behälter drücken (nicht auf die weissen Rippen drücken, da der HEPA-Filter sonst beschädigt wird).

**Sicherheitsvorrichtung:** Ist der HEPA-Filter nicht (oder nicht richtig) eingesetzt, kann der Behälter nicht eingesetzt werden. Keine Gewalt anwenden

Fortsetzung...



## 12 Inbetriebnahme

---



**Hinweise:**

- Gerät niemals ohne Staubbehälter in Betrieb nehmen. Das Gerät darf nur mit richtig eingesetztem Staubbehälter und HEPA-Filter verwendet werden, da sonst Geräteschäden auftreten (z.B. Motordefekt; keine Garantieansprüche)
- Nur Original-HEPA-Filter einsetzen (Art.-Nr. 9000012513)
- Motorfilter regelmässig waschen / ersetzen, siehe Seite 16





## Inbetriebnahme

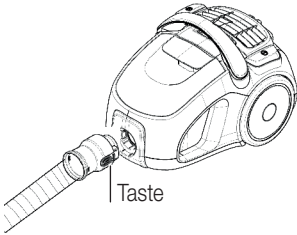

### 2. Schlauch und Teleskoprohr

- Schlauchende in Staubsauger einstecken (schnappt ein). Durch Zusammendrücken der seitlichen Verriegelungstasten, kann der Schlauch wieder gelöst werden
  - Griff auf das andere Schlauchende stecken (durch Zusammendrücken der seitlichen Verriegelungstasten, kann der Schlauch wieder gelöst werden)
  - Teleskoprohr in Bodendüse stecken
  - Griffteil des Schlauches in das Teleskoprohr stecken
  - Die Rohrlänge kann verändert werden: Wird der Ring auf dem Teleskoprohr Richtung Düse geschoben, kann das Rohr auseinander gezogen (oder zusammengeschoben) werden.
- Hinweis:** Länge so einstellen, dass Sie für ein ermüdungsfreies Staubsaugen aufrecht stehen können (= «gerader Rücken»)

### 3. Inbetriebnahme

- Netzkabel auf gewünschte Länge ausziehen.  
**Hinweis:** Nicht über den Endanschlag (gelbe Markierung) ziehen, um Beschädigungen des Kabels und der Aufrollvorrichtung zu vermeiden
- Netzstecker in die Steckdose (230 V) stecken
- Der Staubsauger ist betriebsbereit



#### **Wichtig:**

- Gerät nur in trockenen Räumen anwenden. Kontrollieren Sie von Zeit zu Zeit das Netzkabel auf Schäden bzw. Defekten



## 14 Inbetriebnahme

### 4. Staubsaugen

- Beachten Sie die Sicherheitsbestimmungen auf Seite 3 und Seite 10
- Durch Drücken des Ein-/Ausschalters wird der Motor gestartet und Sie können mit Staubsaugen beginnen

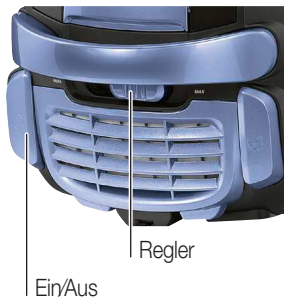

- Die Saugkraft kann mit dem Regler verändert werden:
  - «MAX» stärkere Saugleistung
  - «MIN» schwächere Saugleistung

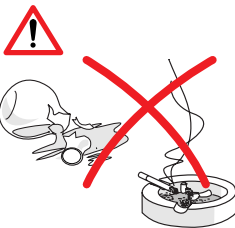

#### **Wichtig:**

- Niemals Flüssigkeiten, feuchte, glühende, scharfe und spitze Gegenstände (z.B. Wasser, Glasscherben, Nadeln, Zigarettenstummel etc.) einsaugen, da sonst Schäden am Staubbehälter und Gerät auftreten oder Stromschlaggefahr besteht
- Niemals Toner-Staub (von Laserdruckern, Kopiergeräten) oder sehr feinen Staub aufsaugen (Zement, Gips, Asche etc.)
- Mit Rohr oder Düse niemals in die Nähe von Augen und Ohren gelangen: Verletzungsgefahr!



## 5. Parkpositionen



- Die Bodendüse kann bei kurzen Pausen in eine der Parkvorrichtungen eingeführt werden
- Bei längeren Unterbrechungen Netzstecker ziehen und Kabel einrollen lassen (Stolpergefahr)

Deutsch

## 6. Nach dem Staubsaugen



1. Kabel leicht festhalten
2. Taste drücken

- Gerät ausschalten und Netzstecker ziehen

- Netzstecker festhalten und durch wiederholtes Antippen der Kabelaufrolltaste komplett aufrollen lassen.

**Hinweise:** Darauf achten, dass das Kabel vor dem Aufrollen nicht verdreht auf dem Boden liegt. Falls das Kabel nicht ganz aufgerollt wird, Kabel wieder etwas ausziehen und dann den Aufrollvorgang wiederholen

- Gerät ausser Reichweite von Kindern und an einem trockenen Ort aufbewahren



## 16 **Wartung**



### 7. Staubbehälter entleeren

Der Staubsauger zeigt unter dem getönten Deckel des Staubbehälters mit einem roten Kreis den Füllstand des Staubbehälters an. Die Anzeige misst den Unterdruck und spricht an, sobald der Luftdurchlass zu gering ist, wie dies bei vollem Staubbehälter und bei Verstopfung von Düse, Rohr oder Schlauch der Fall ist.

- Düse bei maximaler Motorleistung in die Luft halten (Düse darf nicht auf Boden aufliegen)
- Ist in der Anzeige ein roter Kreis sichtbar, muss der Behälter umgehend geleert werden (siehe Seite 11)
- Ist der rote Kreis nicht sichtbar, ist der Behälter leer oder nur leicht gefüllt

#### **Wichtig:**

- Gerät niemals ohne Staubbehälter in Betrieb nehmen. Das Gerät darf nur mit richtig eingesetztem Staubbehälter, HEPA-Filter und Motorfilter verwendet werden, da sonst Geräteschäden auftreten (z.B. Motordefekt)
- Nur Original-HEPA-Filter einsetzen (12-HEPA-Filter / Art.-Nr. 9000012513)
- Motorfilter regelmässig waschen / ersetzen, siehe unten

### 8. Filter reinigen / ersetzen

Der Staubsauger ist mit drei Filtern ausgestattet, die in regelmässigen Abständen ersetzt werden müssen:

#### **Hinweis:**

- Grössere Mengen eingesaugten Feinstaubes oder Tierhaare können die Filter verstopfen und eine häufigere und gründlichere Reinigung der Filter bzw. einen häufigeren Filterwechsel erfordern

#### 8.1 Motorabluftfilter

Filtert die Motorabluft. Staubsauger nie ohne Motorabluftfilter verwenden.

- Gerät ausschalten und Netzstecker ziehen
- Die beiden Laschen nach oben ziehen und Abdeckung abnehmen
- Motorabluftfilter an Lasche festhalten und nach oben abnehmen
- Filter («weiss») unter warmem Wasser ausspülen und anschliessend vollständig an der Luft trocknen lassen.

#### **Hinweis:**

- Nur unter fließendem Wasser und ohne Reinigungsmittel reinigen. Filter nicht mit Gegenständen berühren, da er sonst Schaden nimmt

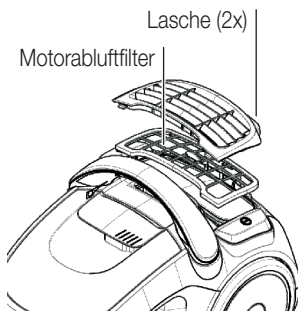





- Filter wieder einsetzen und Abdeckung aufsetzen (muss einschnappen)
- Motorabluftfilter mindestens zweimal jährlich reinigen oder bei zu starker Verschmutzung auswechseln

Griff

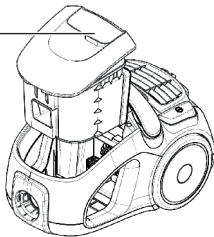

### 8.2 HEPA H12 Filter reinigen

Der hocheffiziente HEPA-Filter hält auch kleinste Staubpartikel zurück und erfreut so den Allergiker. Er lässt sich einfach mit Wasser reinigen und wieder verwenden. HEPA-Filter mindestens zweimal jährlich reinigen oder bei zu starker Verschmutzung auswechseln (H12-HEPA-Filter / Art.-Nr. 9000012513; erhältlich beim MIGROS-Kundendienstschalter).

- Gerät ausschalten und Netzstecker ziehen
- Staubbehälter entnehmen

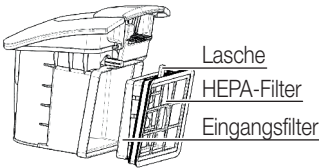

- Filter an der Lasche festhalten und entnehmen. EingangsfILTER aus Schaumstoff ebenfalls entnehmen

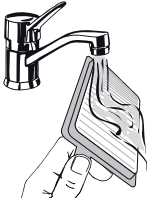

- Innenseite (= schmutzige Seite) unter schwach fließendem Wasserstrahl abspülen
- Nassen Filter ausklopfen und bei starker Verschmutzung den Vorgang wiederholen
- EingangsfILTER aus Schaumstoff ebenfalls unter fließendem Wasser reinigen



24 Stunden  
trocknen lassen



- HEPA-Filter und EingangsfILTER während 24 Stunden an der Luft trocknen lassen. Sicherstellen, dass sie vor dem Einsetzen wieder vollkommen trocken sind, da sonst der Motor Schaden nehmen kann!
- Filter wieder in der umgekehrten Reihenfolge einsetzen

#### Hinweise:

- Weisse Rippen des HEPA-Filters nicht mit den Händen oder mit Gegenständen berühren und keine Reinigungsmittel verwenden. Filter nicht mechanisch mit Bürste etc. reinigen, da er sonst beschädigt wird
- Einige Partikel können am Filter zurückbleiben und lassen diesen verschmutzt aussehen. Der HEPA-Filter erreicht trotzdem wieder die volle Leistung.

**Hinweis:** Filter nicht direkt an der Sonne oder mit einem Föhn trocknen, da er sonst beschädigt wird



## 18 Reinigung / Aufbewahrung



- Gerät ausschalten und Netzstecker ziehen
- Grundgerät oder Zubehörteile niemals ins Wasser tauchen oder unter fließendem Wasser reinigen



- Keine scheuernden Reinigungs- oder Reinigungshilfsmittel verwenden. Nur mit feuchtem Lappen reinigen und danach trocknen lassen



- Der Staubbehälter mit Deckel sollte von Zeit zu Zeit von Hand ausgewaschen werden
- Verklebte Partikel im Rückhaltesieb entfernen. Dazu Deckel öffnen, Partikel entfernen und Sieb unter fließendem Wasser reinigen und danach trocknen lassen

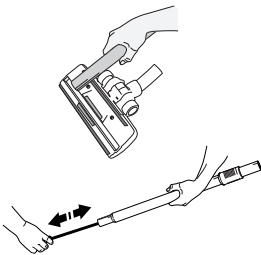

- Fusseln an der Bodendüse mit der Fugendüse absaugen
- Bei verstopftem Schlauch oder Teleskoprohr mit Reinigungsband reinigen. Schlauch nicht knicken. Keine scharfen Gegenstände verwenden

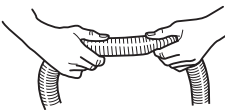

- Zum Reinigen des Schlauches kann bei Bedarf der Schlauch-Handgriff abgenommen werden
- Eine Blockierung im Schlauch kann auch durch «Massieren» des Schlauchs beseitigt werden. Dabei jedoch vorsichtig vorgehen, falls die Blockierung im Schlauch durch Glas oder Nadeln verursacht wurde

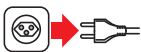

- Bei Nichtgebrauch das Gerät ausschalten und den Netzstecker ziehen
- Bewahren Sie den Staubsauger an einem trockenen und für Kinder unzugänglichen Ort auf



## Störungen

19



- Reparaturen am Gerät dürfen nur durch den MIGROS-Service durchgeführt werden. Durch nicht fachgerechte Reparaturen können Gefahren für den Benutzer entstehen
- Bei unfachgerechten Reparaturen kann keine Haftung für eventuelle Schäden übernommen werden. In diesem Fall erlischt auch der Garantieanspruch
- Ausgediente Geräte sofort unbrauchbar machen. Netzstecker ziehen und Netzkabel durchtrennen

Deutsch

## Entsorgung



- Ausgediente Geräte bei einer Verkaufsstelle zur kostenlosen, fachgerechten Entsorgung abgeben
- Geräte mit gefährlichem Defekt sofort entsorgen und sicherstellen, dass sie nicht mehr verwendet werden können
- Geräte nicht mit dem Hauskehricht entsorgen (Umweltschutz!)



## 20 Technische Daten

Nennspannung	220-240 Volt / 50 Hz
Nennleistung	max. 2000 Watt
Masse Grundgerät (ohne Schlauch)	ca. 410 x 270 x 285 mm (L x H x B)
Länge Netzkabel	ca. 6.0 m
Aktionsradius	ca. 9 m
Gewicht Grundgerät	ca. 5.1 kg
Material – Gehäuse	Kunststoff
Saugkraftregelung	elektronisch
Funkentstört	Nach EU-Norm
Zulassung	CE
M-Garantie	2 Jahre
Zubehör (im Preis inbegriffen)	Schlauch mit Handgriff, Teleskoprohr, Standard-Bodendüse, Textildüse, Fugen- düse und Aufsteckhalterung

### Zubehör (optional)

Ersatz-HEPA-Filter H12	Erhältlich beim MIGROS-Kundendienst- schalter / Art.-Nr. 9000012513
------------------------	--

Im Interesse der technischen Weiterentwicklung sind Konstruktions- oder Ausführungsänderungen am Gerät vorbehalten.

# MIGROS

MIGROS-GENOSSENSCHAFTS-BUND, CH-8031 Zürich





## 22 Aspirateur traîneau V-Cleaner Bagless 2000

### Félicitations!

En achetant cet aspirateur traîneau, vous venez d'acquérir un produit de qualité, fabriqué avec soin. Si vous l'entretenez comme il faut, il vous rendra de bons services pendant plusieurs années.

Veuillez lire attentivement ce mode d'emploi avant la première utilisation et bien respecter les consignes de sécurité.

**Toute personne n'ayant pas lu attentivement ce mode d'emploi ne doit pas utiliser l'aspirateur traîneau.**

### Sommaire

	Page		Page
<b>Consignes de sécurité</b>	<b>23</b>	<b>Entretien</b>	<b>36</b>
A propos de ce mode d'emploi	25	– Vider le réservoir à poussière	36
Déballage	25	– Nettoyer / remplacer les filtres	36
<b>Description de l'appareil et des commandes</b>	<b>26</b>	– Filtre moteur	36
<b>Bref mode d'emploi</b>	<b>28</b>	– Filtre HEPA	37
<b>Mise en service</b>	<b>30</b>	<b>Nettoyage / Rangement</b>	<b>38</b>
– Avant la première mise en service	30	<b>Problèmes / Elimination</b>	<b>39</b>
– Usage	30	<b>Données techniques</b>	<b>40</b>
– Réservoir à poussière et filtre HEPA	31		
– Flexible et tube télescopique	33		
– Mise en service	33		
– Passer l'aspirateur	34		
– Positions de rangement	35		
– Après avoir passé l'aspirateur	35		



Avant de brancher l'appareil, nous vous prions de lire attentivement ce mode d'emploi qui contient des consignes de sécurité et des informations importantes concernant son fonctionnement.

- **Courant électrique:** ne jamais toucher les éléments sous tension électrique! Ceux-ci peuvent provoquer des décharges électriques, des lésions graves, voire mortelles. Ne branchez cet appareil qu'à une prise de courant alternatif d'une tension de 230 V / 50 Hz, minimum 10 ampères avec prise de terre. La prise de courant doit avoir été installée par un professionnel autorisé.
- **Cordon électrique:** n'utilisez jamais l'appareil si le cordon d'alimentation électrique est défectueux. Faites aussitôt remplacer toute fiche ou tout cordon défectueux par MIGROS-Service. Ne faites pas passer le cordon sur des arêtes vives et ne le coincez pas. Ne posez pas le cordon sur des objets chauds et protégez-le de l'huile. Ne pas rouler avec l'appareil sur le cordon. Ne pas débrancher l'appareil en tirant sur le câble ou avec les mains humides. Toujours tenir le cordon au niveau de la fiche pendant l'enroulement du cordon (la fiche doit rester libre).
- **Usage conforme:** l'aspirateur traîneau n'est destiné qu'à l'usage privé. En raison des dangers que cela pourrait engendrer, il est absolument interdit de lui apporter des modifications techniques et d'en faire un usage impropre.
- **Utilisation:** ne jamais aspirer de liquides, objets humides, incandescents, coupants et pointus (par ex. eau, éclats de verre, aiguilles, mégots de cigarettes, etc.) car cela pourrait endommager l'appareil. Ne jamais aspirer la poussière du toner de l'imprimante laser, photocopieuse ou de chantier et de ciment. Tenir éloignés le tube ou le suceur des yeux, des oreilles, des cheveux, vêtements, main, doigts et autres parties du corps. Ne pas utiliser l'aspirateur près de gaz inflammables. L'aspirateur est réservé à un usage domestique et ne convient pas pour les activités en plein air. Ne pas utiliser cet appareil avec les mains humides. Ne jamais couvrir les ouvertures d'aspiration et de sortie d'air. Attention lorsque vous nettoyez les marches des escaliers! Débrancher l'appareil avant d'insérer le tube. Ne pas utiliser cet appareil sans réservoir à poussière et/ou sans son filtre. Toujours éteindre l'appareil avant de le débrancher. Toujours débrancher l'appareil immédiatement après usage.
- **Utilisateurs autorisés:** toutes les personnes qui font usage de cet appareil, qui se chargent de son entretien ou de sa réparation, doivent pour ce faire être expressément formées. Les personnes, enfants compris, qui en raison de leurs capacités psychiques, sensorielles ou mentales, ou en raison de leur inexpérience ou manque



## 24 Consignes de sécurité

---

de connaissances ne sont pas aptes à utiliser cet appareil en toute sécurité, ne sont pas autorisées à le faire ou uniquement sous surveillance.

- **Sécurité des tiers:** veillez à ce que les enfants ne puissent pas jouer avec cet appareil. Les enfants ne sont pas conscients des dangers inhérents à l'utilisation des appareils électriques. Ne jamais laisser l'appareil en marche sans surveillance.
- **Nettoyage:** avant de nettoyer l'appareil, vous devez absolument le débrancher et le laisser refroidir. Ne jamais plonger l'appareil dans l'eau, ni le laisser entrer en contact avec l'eau! Ne jamais utiliser d'objets coupants ou abrasifs, ni de produits chimiques corrosifs pour le nettoyer.
- **Réparation:** en cas de mauvais fonctionnement, de défaillance technique ou de dommages dus à une chute, débrancher immédiatement l'appareil. Ne faites jamais fonctionner un appareil endommagé. Il est formellement interdit d'introduire des objets dans l'appareil et d'en ouvrir le corps. Seul MIGROS-Service est habilité à réparer cet appareil. Pour des raisons de sécurité, il ne faut utiliser que les pièces de rechange originales. MIGROS décline toute responsabilité en cas de dommages consécutifs à une réparation non professionnelle ou exécutée par des tiers non autorisés.







## A propos de ce mode d'emploi

25



Ce mode d'emploi ne peut mentionner tous les usages possibles de cet appareil. Pour tous les compléments d'information ou problèmes insuffisamment ou non traités dans ce mode d'emploi, veuillez vous adresser à M-Infoline (voir numéro de téléphone à l'arrière de ce mode d'emploi).

**Veillez conserver soigneusement ce mode d'emploi et le remettre à tout nouvel utilisateur de l'appareil.**

## Déballage

Français

– Sortir l'aspirateur de son emballage



– **Veillez contrôler la présence de tous les éléments suivants:**

1. tube avec poignée
2. tube télescopique
3. aspirateur
4. suceur pour sols
5. suceur pour textiles
6. suceur plat
7. support pour suceur



– **Contrôler que la tension de réseau (230 V) correspond à celle de l'appareil (voir plaquette)**

– **Détruire tous les sachets plastiques** qui peuvent être un jeu dangereux pour les enfants!



### Conseil:

– conservez l'emballage pour d'éventuels transports (par ex. déménagement, réparation, etc.)



## 26 Description de l'appareil et des commandes

1. réservoir à poussière
2. position de rangement pour suceur sols (sous l'appareil)
3. poignée du réservoir à poussière
4. poignée de transport
5. réglage continu de la puissance d'aspiration
6. interrupteur marche/arrêt
7. ouverture de sortie d'air et couvercle du filtre d'arrivée d'air HEPA
8. position de rangement pour suceur sols
9. cordon/fiche d'alimentation (à l'arrière de l'appareil)
10. poignée
11. déblocage du tuyau flexible
12. déblocage du tube télescopique
13. anneau de réglage longueur tube
14. tube télescopique
15. roulette de guidage (sous l'appareil)
16. fenêtre du réservoir à poussière
17. indicateur «réservoir à poussière plein»
18. roues de transport
19. touche d'enroulement du cordon
20. support pour position de rangement
21. pédale de commutation sol dur/tapis
22. suceur pour sols





## Description de l'appareil et des commandes

27

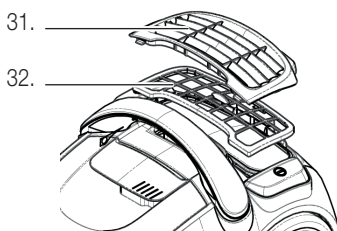
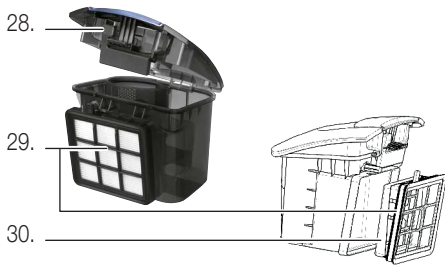
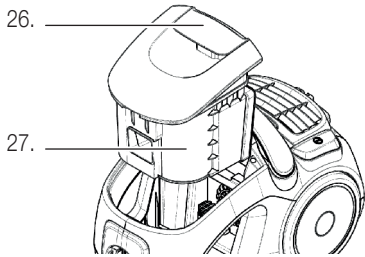

### Accessoires:

- 23. suceur pour textiles
- 24. suceur plat
- 25. support pour suceur

### Réservoir à poussière/filtre HEPA:

- 26. poignée/déblocage réservoir à poussière
- 27. réservoir à poussière

- 28. touche d'ouverture pour vider le réservoir à poussière
- 29. filtre HEPA H12
- 30. filtre d'arrivée d'air (matériau expansé)

### Filtre de protection:

- 31. couvercle
- 32. filtre de protection

Français

Ce bref mode d'emploi ne décrit que les étapes essentielles permettant l'utilisation de cet appareil. Pour des raisons de sécurité nous vous recommandons de lire le mode d'emploi détaillé dans lequel toutes les fonctions importantes sont décrites. Veuillez prêter attention aux consignes de sécurité des pages 23 et 30.

### 1. Réservoir à poussière et filtre HEPA

En usine, cet appareil est équipé d'un filtre HEPA, d'un réservoir à poussière et d'un filtre moteur.

- débrancher l'appareil
- extraire le réservoir à poussière en le tenant par la poignée et en tirant vers le haut
- saisir le filtre HEPA par la languette et le détacher du réservoir. Contrôler que le filtre gris d'arrivée d'air soit également inséré. Si c'est le cas, replacer les deux filtres en appuyant le filtre HEPA contre le réservoir (pas sur la grille blanche) avec le plat de la main

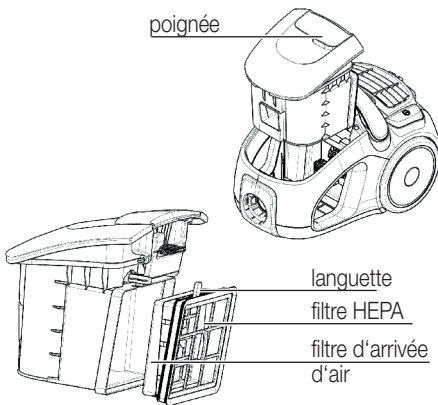

- Remettre en place le réservoir à poussière (jusqu'au déclic)

**Attention:**

- **Ne jamais utiliser l'appareil sans le réservoir à poussière, le filtre HEPA et le filtre moteur. Cela endommagerait le moteur de l'aspirateur (pas du garantie)**
- **Système de sécurité:** s'il n'y a pas le filtre HEPA ou s'il n'est pas mis en place correctement, le réservoir à poussière ne rentrera pas dans l'appareil. Ne pas forcer!

### 2. Placer le flexible

- Introduire l'embout du flexible dans l'aspirateur (jusqu'au déclic). Pour libérer le flexible, appuyer sur les deux touches latérales

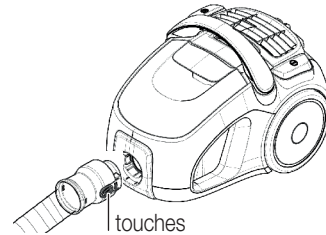

- Introduire l'autre extrémité du flexible dans la poignée (pour retirer le tuyau, il suffit d'appuyer sur les touches latérales de déblocage)
- Insérer le tube télescopique dans le suceur
- Introduire la partie poignée du flexible dans le tube télescopique
- La longueur du tube télescopique peut être réglée en poussant l'anneau du tube télescopique en direction du suceur, on peut raccourcir (ou rallonger) le tube à volonté



**Attention:**

- régler la longueur du tube de façon à toujours utiliser l'aspirateur dans une position correcte (= «dos droit»)



### 3. Mise en service

- Sortir le cordon d'alimentation selon la longueur désirée.
- Attention:** ne pas tirer le cordon au-delà de la retenue finale (= marque jaune) car cela pourrait endommager le cordon ou le dispositif d'enroulement
- Insérer la fiche dans la prise de courant (230 V)
- L'aspirateur est prêt à l'emploi

### 4. Passer l'aspirateur

- Observer les consignes de sécurité pages 23 et 30
- En appuyant sur l'interrupteur marche/arrêt, le moteur se met en marche et on peut commencer à passer l'aspirateur
- Régler la puissance d'aspiration à l'aide du curseur de réglage: vers «MAX» plus puissant, / «MIN» moins puissant

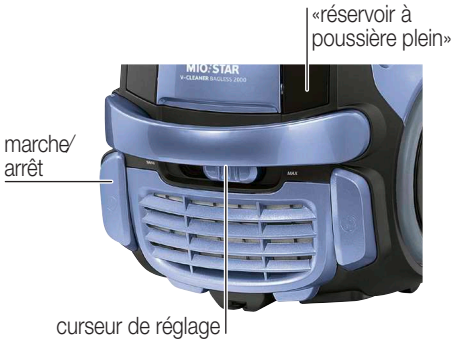

#### Attention:

- ne jamais aspirer de liquides, d'objets humides, incandescents, coupants et pointus (par ex. eau, éclats de verre, aiguilles, mégots de cigarettes, etc.) car cela pourrait endommager l'appareil et entraîner un risque de décharge électrique
- ne pas placer le tube ou le suceur près des yeux et des oreilles: risque de lésions!

### 5. Positions de rangement

- Durant les brèves pauses, le suceur sols peut être rangé sur une des positions de rangement (à l'arrière et sous l'appareil)



- Si l'interruption est plus longue, débrancher et enrôler le cordon

### 6. Après avoir passé l'aspirateur

- Débrancher la prise de courant de l'appareil
- Saisir la fiche du cordon, appuyer de manière répétitive sur la touche d'enroulement du cordon jusqu'à son enroulement complet.
- Attention:** avant de l'enrouler, veillez à ce que le cordon ne soit pas entortillé sur le sol. Si le cordon ne s'enroule pas complètement, le faire ressortir un peu et répéter le processus d'enroulement
- Conserver l'appareil dans un lieu sec, hors de portée des enfants

### 7. Entretien

- Si la puissance d'aspiration diminue, ou bien si l'indicateur devient rouge lorsque vous décollez le suceur du sol, il faut tout de suite vider le réservoir à poussière (p. 31/36)

#### Attention:

- n'utiliser que des filtres HEPA originaux (filtre HEPA H12 (disponible auprès du service après-vente MIGROS))
- le filtre doit être lavé régulièrement (voir pages 36 et 37)

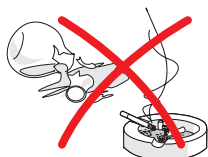

### Avant la première mise en service

Faites très attention, car un mauvais usage du courant électrique peut être mortel. Veuillez donc à ce propos, lire et suivre attentivement les consignes de sécurité de la page 22:

- n'utiliser l'aspirateur que dans des locaux secs
- n'aspirer aucun liquide, tel que l'eau, etc.
- ne pas aspirer d'objets pointus, coupants, en feu ou incandescents (comme éclats, aiguilles, cigarettes, cendres brûlantes, etc.)
- ne jamais aspirer sans réservoir à poussière, sans filtre HEPA ou sans filtre moteur
- ne jamais aspirer la poussière du toner (de l'imprimante laser, photocopieuse) ou les particules de poussière très fines (ciment, plâtre, cendres)

### Usage

Avec cet appareil, on peut passer l'aspirateur facilement, sans fatigue. Grâce à la grande efficacité du filtre HEPA lavable, les fines particules de poussière sont retenues à l'intérieur de l'appareil. Ceci garantit un intérieur sans poussière et une atmosphère saine évitant ainsi les problèmes d'allergie.

Les accessoires suivants peuvent être fixés au tube télescopique ou directement sur la poignée du flexible:



#### Suceur pour sols

La majeure partie du temps on aspire avec le suceur pour sols. Ce suceur dispose d'une brosse incorporée pour sols durs et d'une surface lisse pour les tapis. Faire sortir ou rentrer la brosse au moyen de la **pédale**, placée sur le dessus du suceur.



#### Suceur textiles

On l'utilise pour matelas, coussins, rideaux, etc. Il se range dans le compartiment accessoires. Il se range sur le support pour suceur (il peut être inséré sur le tube télescopique).



#### Suceur plat

Parfait pour les endroits difficiles d'accès tels que coins, fentes, radiateurs, etc. Il se range sur le support pour suceur (il peut être inséré sur le tube télescopique).



#### Support pour suceur

S'enfile sur le tuyau flexible de l'aspirateur. On peut y placer le suceur plat et le suceur pour textiles.



## 1. Réservoir à poussière et filtre HEPA

En usine, l'appareil est équipé d'un filtre HEPA, d'un réservoir à poussière et d'un filtre moteur.

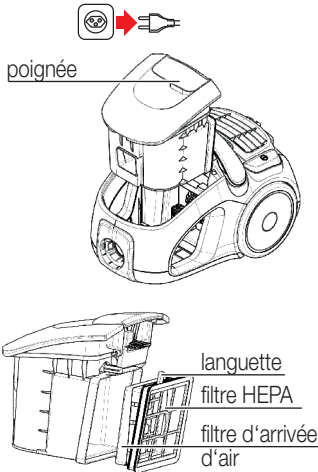

- débrancher la prise de courant de l'appareil
- retirer le réservoir en le tenant par sa poignée et en tirant vers le haut

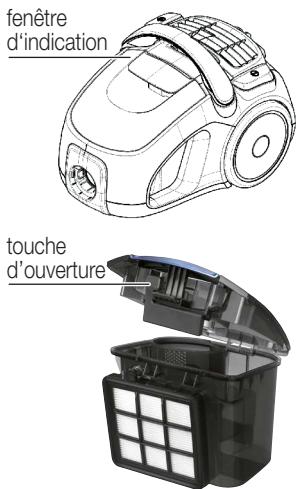

- saisir le filtre HEPA par sa languette et le détacher du réservoir. Contrôler que le filtre gris d'arrivée d'air soit également inséré. Si c'est le cas, replacer les deux filtres en appuyant le filtre HEPA contre le réservoir (pas sur la grille blanche) avec le plat de la main

### Lorsque que le réservoir est plein:

- Le réservoir à poussière doit être vidé quand:
  - la puissance d'aspiration diminue
  - l'indicateur mécanique devient rouge (à la puissance maximale d'aspiration et en soulevant le suceur du sol)
- éteindre l'aspirateur et le débrancher
- retirer le réservoir à poussière
- appuyer sur la touche d'ouverture «PUSH» et ôter le couvercle
- vider lentement le réservoir.

**Conseil:** pour éviter que la poussière ne se disperse dans l'air, recouvrir le réservoir à l'aide d'un petit sac plastique, puis retourner lentement le réservoir et en vider le contenu dans le sac plastique (en maintenant bien fermement le sac)

- une fois le filtre HEPA séparé du réservoir, vous pouvez le laver à l'eau tiède. Laisser sécher entièrement le filtre avant de le remettre en place, car l'humidité pourrait endommager le moteur. Ne jamais laver le réservoir en lave-vaisselle ou à l'eau bouillante (cela l'endommagerait). Remettre le couvercle (pour cela, insérer tout d'abord le fond du couvercle dans les deux encoches prévues à cet effet, puis l'abaisser jusqu'à ce qu'il s'enclenche)
- Contrôler que le filtre d'arrivée d'air et le filtre HEPA soient correctement insérés. Si ce n'est pas le cas, replacer le filtre HEPA en l'appuyant avec le plat de la main contre le réservoir (ne pas appuyer sur la grille blanche, car le filtre HEPA pourrait casser).

**Dispositif de sécurité:** si le filtre HEPA est mal inséré ou s'il n'est pas mis du tout, le réservoir à poussière ne rentrera pas dans l'aspirateur: ne pas forcer

*continue...*



## 32 Mise en service

---



**Attention:**

- Ne jamais utiliser l'aspirateur sans son réservoir à poussière. Cet appareil ne doit être utilisé que lorsque le réservoir et le filtre HEPA sont correctement insérés. Si ce n'est pas le cas, l'appareil risque d'être endommagé (dégâts au moteur par exemple, et la garantie serait caduque)
- N'utiliser que des filtre HEPA originaux (art.-Nr° 9000012513)
- Nettoyer / remplacer régulièrement le filtre moteur. Voir page 36





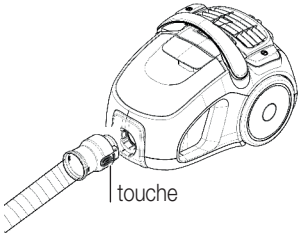

## 2. Flexible et tube télescopique

– Introduire l'embout du flexible dans l'aspirateur (jusqu'au dé clic). En appuyant sur les deux touches latérales en même temps, on libère le flexible

– Introduire l'autre extrémité du flexible dans la poignée (pour retirer le tuyau, il suffit d'appuyer sur les touches latérales de déblocage)



– Enfiler le tube télescopique dans le suceur pour sols

– Introduire le tube poignée du flexible dans le tube télescopique

– La longueur du tube télescopique peut être réglée en poussant l'anneau du tube télescopique en direction du suceur, on peut raccourcir (ou rallonger) le tube à volonté.

**Attention:** régler la longueur du tube de façon à toujours utiliser l'aspirateur dans une position correcte (= dos droit)

## 3. Mise en service

– Sortir le cordon d'alimentation en fonction de la longueur désirée.

**Recommandation:** ne pas tirer le cordon au-delà de la retenue finale (= marque jaune) car cela pourrait endommager le cordon ou le dispositif d'enroulement

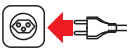

– Insérer la fiche dans la prise de courant (230 V)

– L'aspirateur est prêt à l'emploi



### Important!

– N'utiliser l'aspirateur que dans des locaux secs. Vérifier de temps en temps que le câble n'est pas endommagé, ni entaillé



## 34 Mise en service

### 4. Passer l'aspirateur

- Observer les consignes de sécurité pages 23 et 30
- En appuyant sur l'interrupteur marche/arrêt, le moteur se met en marche et on peut commencer à passer l'aspirateur

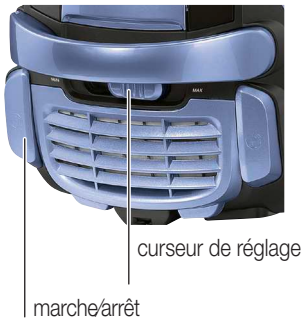

- On peut régler la puissance d'aspiration à l'aide du curseur de réglage:
  - «MAX» puissance d'aspiration plus forte
  - «MIN» puissance d'aspiration moins forte

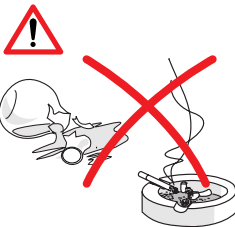

#### *Important:*

- ne jamais aspirer de liquides, d'objets humides, incandescents, coupants et pointus (par ex. eau, éclats de verre, aiguilles, mégots de cigarettes, etc.) car cela pourrait endommager le réservoir à poussière ou l'appareil
- ne pas aspirer la poussière du toner (de l'imprimante laser, photocopieuse) ou les particules de poussière très fines (ciment, plâtre, cendres, etc.)
- ne pas placer le tube ou le suceur près des yeux et des oreilles: risque de lésions!



### 5. Positions de rangement



- Durant les pauses brèves, le suceur sols peut être posé sur une des positions de rangement
- Si l'interruption est plus longue, débrancher et enrouler le cordon (si non risque de trébucher)

### 6. Après avoir passé l'aspirateur



- Eteindre l'appareil et le débrancher



1. maintenir le cordon
2. appuyer sur la touche

- Saisir la fiche du cordon, appuyer de manière répétitive sur la touche d'enroulement du cordon jusqu'à son enroulement complet.  
**Attention:** avant de l'enrouler, veillez à ce que le cordon ne soit pas entortillé sur le sol. Si le cordon ne s'enroule pas complètement, le faire ressortir un peu et répéter le processus d'enroulement
- Conserver l'appareil dans un lieu sec, hors de portée des enfants



## 7. Vider le réservoir à poussière

Un cercle rouge situé sous le couvercle gris anthracite du réservoir à poussière indique l'état de remplissage du réservoir. Cet indicateur mesure la pression négative et réagit dès que le passage de l'air diminue, par exemple quand le réservoir est plein ou bien quand le suceur, le tube télescopique ou le flexible est bouché.

- mettre la puissance de l'aspirateur au maximum et décoller le suceur du sol (le suceur ne doit plus toucher par terre)
- si un cercle rouge apparaît dans l'indicateur, vider immédiatement le réservoir (voir page 29)
- si vous ne voyez pas de cercle rouge, cela signifie que le réservoir est vide ou légèrement rempli

### Important:

- Ne jamais utiliser l'aspirateur sans son réservoir à poussière. Cet appareil ne doit être utilisé que lorsque le réservoir, le filtre HEPA et le filtre moteur sont correctement insérés. Si ce n'est pas le cas, l'appareil risque d'être endommagé (dégâts au moteur par exemple)
- N'utiliser que des filtres HEPA originaux (filtre HEPA / Art.-Nr. 9000012513)
- Nettoyer / remplacer régulièrement le filtre moteur, ci-dessous

## 8. Nettoyer / remplacer les filtres

L'aspirateur est muni de trois filtres qui doivent être remplacés régulièrement.

### Remarque:

- l'aspiration d'une grande quantité de poussières fines ou de poils d'animaux pourrait obstruer les filtres et par conséquent demander un nettoyage plus approfondi ou un changement plus fréquent des filtres

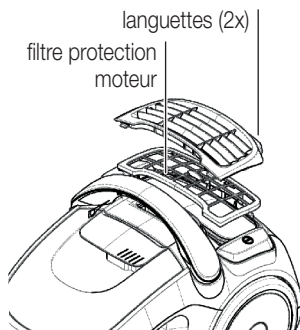

### 8.1 Filtre de protection du moteur

Il filtre l'air qui sort du moteur. Ne jamais utiliser l'aspirateur sans le filtre de protection du moteur.

- éteindre l'appareil et le débrancher
- retirer le couvercle en soulevant les deux languettes
- saisir la languette du filtre de protection du moteur, et retirer le filtre en le soulevant
- laver le filtre ("blanc") sous l'eau tiède, puis le laisser sécher entièrement à l'air libre.

### Recommandation:

- laver le filtre uniquement à l'eau courante, sans utiliser de détergent. Ne pas toucher le filtre avec un objet, car cela l'endommagerait



- Réinsérer le filtre dans le support et mettre le couvercle (jusqu'au déclic)
- Laver le filtre de protection du moteur au moins 2 fois par an, ou le remplacer s'il est très sale

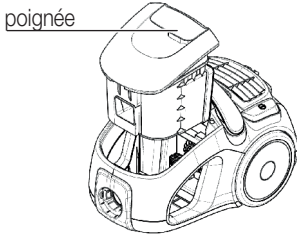

## 8.2 Nettoyer le filtre HEPA

Le filtre HEPA est ultra efficace et retient les plus fines particules de poussière pour le plaisir des personnes allergiques. Il se lave tout simplement à l'eau et se réutilise. Laver le filtre HEPA au moins 2 fois par an, ou le remplacer s'il est très sale (filtre HEPA H12/art.-n°. 9000012513, disponible auprès du service après-vente MIGROS).

- Eteindre l'appareil et le débrancher
- Retirer le réservoir à poussière

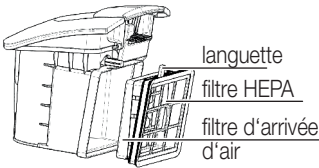

- Saisir le filtre par sa languette d'attache et l'enlever. Oter également le filtre d'arrivée d'air en matériau expansé.



- Laver la partie interne (= côté sale) sous un filet d'eau courante
- Tapoter le filtre et si celui-ci est très sale recommencer le processus
- Le filtre en matériau expansé doit lui aussi être lavé sous l'eau courante



laisser essuyer pour 24 heures

- Laisser sécher le filtre HEPA et le filtre d'arrivée d'air pendant 24 heures à l'air libre. Veiller à ce qu'ils soient vraiment bien sec avant de les remettre en place (côté grille devant), sinon cela pourrait endommager le moteur de l'appareil!
- Remplacer le filtre en procédant à l'inverse



### Recommandations:

- ne pas toucher la grille blanche du filtre HEPA avec les mains ou avec un objet, ne pas utiliser de produit détergent. Ne pas nettoyer le filtre en le brossant, car cela l'endommagerait
- quelques particules peuvent rester accrochées au filtre et celui-ci peut sembler encore sale, mais le filtre HEPA récupère malgré cela toute son efficacité.

**Recommandation:** ne pas sécher le filtre en le mettant au soleil ou à l'aide du sèche-cheveux car cela l'endommagerait



## 38 Nettoyage / Rangement

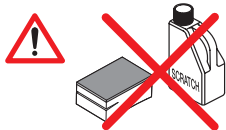

- Eteindre l'appareil et le débrancher
- Ne jamais plonger l'appareil, ni les accessoires dans l'eau, ne jamais le laver à l'eau courante
- Ne pas employer de détergents, ni d'objets de ménage abrasifs. Nettoyer l'appareil qu'à l'aide d'un chiffon humide et le laisser sécher



- Le bac à poussière avec son couvercle doit être lavé à la main de temps en temps
- Eliminer les particules de poussière restées sur le tamis de retenue. Pour ce faire, ouvrir le couvercle. Eliminer les particules et laver le tamis sous l'eau courante et le laisser sécher.

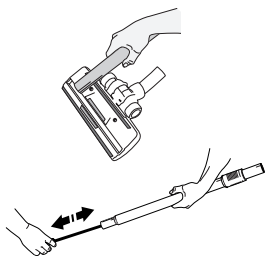

- Aspirer les peluches du suceur sols avec le suceur plat
- Si le tube ou le flexible sont bouchés, les nettoyer avec une baguette. Ne pas plier le flexible. Ne pas utiliser d'objet pointu

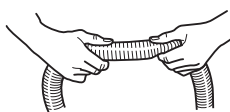

- Pour nettoyer le flexible, on peut en retirer la poignée
- Si un bouchon se forme dans le flexible, on peut l'éliminer en «massant» le flexible. Faire attention en cas de présence de verre ou d'aiguille



- Si l'on n'utilise pas l'appareil il faut l'éteindre et le débrancher
- Le ranger dans un local sec et hors de portée des enfants



## Problèmes

39



- Les réparations ne doivent être effectuées que par MIGROS-Service. Des réparations effectuées par des non-professionnels peuvent représenter de graves dangers pour l'utilisateur
- Toute responsabilité est déclinée en cas de dommages consécutifs à une réparation non professionnelle et dans ce cas le droit à la garantie s'arrête
- Rendez inutilisable un appareil hors d'usage. Débranchez-le et sectionnez le cordon d'alimentation

Français

## Elimination



- Tout appareil hors d'usage peut être éliminé gratuitement dans un point de vente pour une élimination conforme
- Eliminez tout appareil défectueux et assurez-vous qu'il ne puisse plus être utilisé
- Ne pas le jeter dans les ordures ménagères (protection de l'environnement!)



## 40 Données techniques

Tension nominale	220-240 Volt / 50 Hz
Puissance nominale	max. 2000 Watt
Dimensions de l'appareil de base (sans flexible)	env. 410 x 270 x 28 mm (L x H x l)
Longueur du câble	env. 4.5 m
Rayon d'action	env. 9 m
Poids de l'appareil de base	env. 5.1 kg
Matériau	- corps matière plastique
Réglage de la puissance d'aspiration	électronique
Antiparasité	selon normes UE
Approuvé	CE
M-Garantie	2 ans
Accessoires (inclus dans le prix)	flexible avec tube poignée, tube télescopique, suceur sols, suceur textiles, suceur plat e support pour suceur

### Accessoires (option)

Filtre HEPA H12 recharge	Disponible auprès du service après-vente MIGROS / art. n° 9000012513
--------------------------	--

Sous réserve de toute modification de conception et de fabrication dans l'intérêt du progrès technique.

# MIGROS

FÉDÉRATION DES COOPÉRATIVES MIGROS, CH-8031 Zurich







## 42 Aspirapolvere a traino V-Cleaner Bagless 2000

### Congratulazioni!

Con questo aspirapolvere a traino ha acquistato un prodotto di qualità, fabbricato con estrema cura. Con una manutenzione adeguata l'apparecchio le renderà per anni degli ottimi servizi.

La preghiamo comunque, prima di metterlo in funzione per la prima volta, di leggere attentamente le presenti istruzioni d'uso e di osservare le avvertenze di sicurezza.

**Le persone che non conoscono a fondo queste istruzioni d'uso non sono autorizzate all'impiego dell'aspirapolvere a traino.**

### Indice

	Pagina		Pagina
<b>Avvertenze di sicurezza</b>	<b>43</b>	<b>Manutenzione</b>	<b>56</b>
A proposito delle istruzioni d'uso	45	– Svuotare il contenitore polvere	56
Disimballaggio	45	– Pulire / sostituire i filtri	56
		– Filtro del motore	56
<b>Elenco delle parti e degli elementi di comando</b>	<b>46</b>	– Filtro HEPA	57
<b>Istruzioni brevi</b>	<b>48</b>	<b>Pulizia / Custodia</b>	<b>58</b>
<b>Messa in funzione</b>	<b>50</b>	<b>Guasti / Smaltimento</b>	<b>59</b>
– Prima della messa in funzione iniziale	50	<b>Dati tecnici</b>	<b>60</b>
– Impiego	50		
– Contenitore polvere e filtro HEPA	51		
– Tubo flessibile e tubo telescopico	53		
– Messa in funzione	53		
– Passare l'aspirapolvere	54		
– Posizioni di parcheggio	55		
– Dopo aver passato l'aspirapolvere	55		



Prima di allacciare il suo apparecchio alla corrente elettrica, leggere attentamente queste istruzioni che contengono importanti avvertenze di sicurezza e di messa in funzione.

- **Corrente elettrica:** non toccare mai le parti allacciate alla corrente elettrica, poiché esse possono provocare scariche elettriche, con pericolo di lesioni gravi o addirittura di morte! Allacciare l'apparecchio soltanto a corrente alternata con tensione di 230 V /50 Hz, min. 10 A con presa a terra. La presa di corrente deve essere stata installata da professionisti autorizzati.
- **Cavo di alimentazione:** non mettere mai in funzione l'apparecchio se il cavo è danneggiato. Fare immediatamente sostituire prese e cavi danneggiati presso MIGROS-Service. Non tirare il cavo facendolo passare su angoli e spigoli taglienti e non incastrarlo. Non appoggiare o far pendere il cavo su oggetti roventi e tenerlo lontano dall'olio. Non passare con l'aspirapolvere sopra il cavo. Non estrarre la spina tirando il cavo o con le mani bagnate. Tenere sempre la spina durante l'avvolgimento del cavo (la spina deve restare libera).
- **Uso conforme:** l'aspirapolvere è destinato esclusivamente ad uso privato. E' severamente vietato apportare modifiche tecniche o farne un uso illecito a causa dei pericoli che potrebbero derivarne!
- **Impiego:** non aspirare mai liquidi, oggetti umidi, incandescenti, taglienti e appuntiti (ad es. acqua, frammenti di vetro, aghi, mozziconi di sigaretta, ecc.) poiché potrebbero danneggiarsi l'apparecchio. Non aspirare mai la polvere del toner di stampanti laser, fotocopiatrici o la polvere di cemento o di cantiere. Non avvicinare il tubo o la bocchetta a occhi, orecchie, capelli, capi di vestiario, mani dita o altre parti del corpo. Non utilizzare l'aspirapolvere in vicinanza di gas infiammabili. L'aspirapolvere è destinato esclusivamente ad uso privato e non per le attività all'aperto. Non utilizzare l'apparecchio con le mani bagnate. Non coprire mai le fessure di entrata e uscita dell'aria. Attenzione durante la pulizia delle scale! Estrarre la spina prima di allacciare il tubo. Non utilizzare l'apparecchio senza il contenitore polvere e/o il filtro. Prima di estrarre la spina, spegnere l'interruttore acceso/spento. Non appena l'apparecchio non viene utilizzato, estrarre immediatamente la spina dalla presa di corrente.
- **Utenti autorizzati:** tutte le persone che hanno a che fare con l'utilizzo, la manutenzione e la riparazione dell'apparecchio, devono essere formate e istruite a questo scopo. Le persone, inclusi i bambini, che per le loro capacità psichiche, sensoriali



## 44 Avvertenze di sicurezza

---

o mentali, oppure per la loro inesperienza o mancanza di conoscenza non sono in grado di utilizzare l'apparecchio in modo sicuro, non sono autorizzate all'uso dell'apparecchio o possono farlo soltanto sotto sorveglianza.

- **Protezione di terzi:** assicurarsi che i bambini non abbiano la possibilità di giocare con l'apparecchio. I bambini non riconoscono i pericoli in cui si può incorrere maneggiando un apparecchio elettrico. Non lasciare mai l'apparecchio in funzione senza controllo.
- **Pulizia:** prima di pulire l'apparecchio, estrarre assolutamente la spina dalla presa di corrente e lasciarlo raffreddare. Non immergere mai l'apparecchio nell'acqua né lasciarlo entrare in contatto con essa! Per la pulizia non impiegare mai oggetti taglienti e abrasivi o sostanze chimiche corrosive.
- **Riparazioni:** In caso di disturbi di funzionamento o di apparecchio difettoso oppure di sospetto di danni provocati da una caduta, estrarre immediatamente la spina dalla presa di corrente. Non mettere mai in funzione apparecchi danneggiati. È severamente vietato introdurre oggetti estranei nell'apparecchio o aprirne il corpo. Le riparazioni possono essere eseguite soltanto attraverso MIGROS-Service. Per motivi di sicurezza possono essere utilizzati soltanto pezzi di ricambio originali. Non si assumono responsabilità in caso di danni causati da riparazioni eseguite da personale non specializzato.



Queste istruzioni d'uso non possono tener conto di ogni possibile impiego. Per ulteriori informazioni oppure in caso di problemi che non sono trattati o non lo sono in modo sufficientemente dettagliato, la preghiamo di rivolgersi a M-Infoline (numero di telefono sul retro delle presenti istruzioni d'uso).

**Conservi accuratamente queste istruzioni d'uso e le consegni comunque ad ogni eventuale altro utente.**

## Disimballaggio

– Togliere l'aspirapolvere dall'imballaggio



– Dopo il disimballaggio controllare che i seguenti pezzi siano disponibili:

1. Tubo con impugnatura
2. Tubo telescopico
3. Aspirapolvere
4. Bocchetta per pavimenti
5. Bocchetta per tessuti
6. Bocchetta a lancia
7. Supporto bocchetta

Italiano



– Controllare che la tensione di rete (230 V) corrisponda a quella dell'apparecchio (vedi targhetta)

– Distruggere eventuali sacchetti di plastica, poiché potrebbero diventare un giocattolo pericoloso per i bambini!



### Consiglio:

– conservare l'imballaggio per eventuali futuri trasporti (ad es. traslochi, riparazioni, ecc.)



## 46 Elenco delle parti e degli elementi di comando

1. Contenitore polvere
2. Dispositivo di parcheggio per bocchetta pavimenti (sotto l'apparecchio)
3. Impugnatura contenitore polvere
4. Maniglia per il trasporto
5. Regolazione continua della potenza di aspirazione
6. Interruttore acceso/spento
7. Foro d'uscita dell'aria e coperchio del filtro di sfiato HEPA
8. Dispositivo di parcheggio per bocchetta pavimenti
9. Cavo/spina di alimentazione (retro dell'apparecchio)
10. Impugnatura
11. Sbloccaggio tubo flessibile
12. Sbloccaggio tubo telescopico
13. Anello regolazione lunghezza tubo
14. Tubo telescopico
15. Rotella guida (sotto l'apparecchio)
16. Oblò contenitore polvere
17. Indicatore «contenitore polvere pieno»
18. Rotelle per il trasporto
19. Tasto per l'avvolgimento automatico del cavo
20. Supporto per parcheggio
21. Commutazione pavimenti duri/tappeti
22. Bocchetta per pavimenti





## Elenco delle parti e degli elementi di comando

47

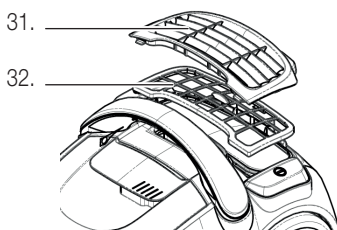
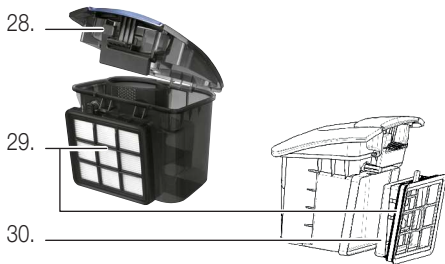
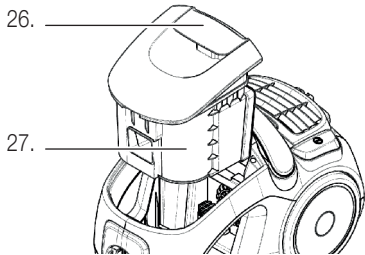

### Accessori:

- 23. Bocchetta per tessuti
- 24. Bocchetta a lancia
- 25. Supporto bocchetta

### Contenitore polvere/filtro HEPA:

- 26. Maniglia/sbloccaggio contenitore polvere
- 27. Contenitore polvere

- 28. Tasto di apertura per svuotare il contenitore per la polvere
- 29. Filtro HEPA H12
- 30. Filtro d'entrata dell'aria (materiale espanso)

### Filtro di sfianto:

- 31. Coperchio
- 32. Filtro di sfianto

Italiano

Queste istruzioni brevi contengono soltanto le tappe più importanti di utilizzo dell'apparecchio. Per motivi di sicurezza è consigliabile leggere le istruzioni d'uso dettagliate, in cui sono descritte tutte le funzioni importanti. Osservare le prescrizioni di sicurezza a pagina 43 e 50.

### 1. Contenitore polvere e filtro HEPA

Dalla fabbrica l'apparecchio è dotato del filtro HEPA, del contenitore polvere e del filtro motore.

- Estrarre la spina dalla presa di corrente
- Estrarre il contenitore polvere verso l'alto tenendolo per la maniglia
- Afferrare il filtro HEPA per la linguetta e staccarlo dal contenitore. Verificare che sia inserito anche il filtro d'entrata grigio. In caso affermativo reinserire ambedue i filtri spingendo il filtro HEPA con la mano aperta verso il contenitore (non sulla griglia bianca)

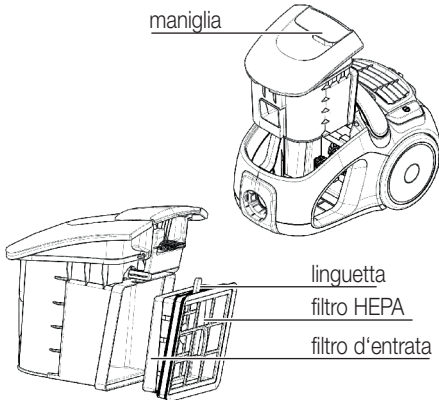

- Rimettere il contenitore polvere in sede (a scatto)

**Attenzione:**

- **Non utilizzare mai l'apparecchio senza contenitore polvere, filtro d'entrata HEPA e filtro motore. Il motore si danneggia (senza garanzia)**
- **Dispositivo di sicurezza:** se il filtro HEPA non è inserito in modo corretto o manca del tutto, il contenitore polvere non può essere inserito. Non forzare!

### 2. Collegare il tubo flessibile

- Introdurre la parte finale del tubo flessibile nell'aspirapolvere (finché scatta). Premendo i due tasti laterali, è possibile rilasciare il tubo

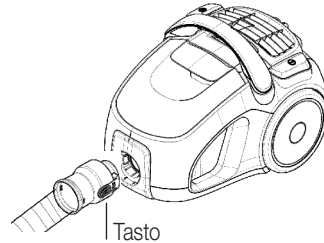

- Introdurre l'estremità del tubo flessibile nell'impugnatura (premendo contemporaneamente i tasti di sbloccaggio laterali il tubo flessibile viene liberato)
- Inserire il tubo telescopico nella bocchetta d'aspirazione
- Introdurre la parte impugnabile del tubo flessibile nel tubo telescopico
- La lunghezza del tubo telescopico può essere modificata: springendo l'anello sul tubo telescopico in direzione della bocchetta, il tubo può essere allungato o accorciato a piacimento



**Attenzione:**

- regolare la lunghezza del tubo telescopico in maniera tale da poter passare l'aspirapolvere in comoda posizione eretta (=schiena dritta)





### 3. Messa in funzione

- Estrarre il cavo di allacciamento fino alla lunghezza desiderata.
- Attenzione:** non continuare a tirare il cavo quando è completamente fuoriuscito (oltre il segno giallo) per evitare il danneggiamento dello stesso e del dispositivo di avvolgimento
- Inserire la spina nella presa di corrente (230 V)
- L'aspirapolvere è pronto all'uso

### 4. Passare l'aspirapolvere

- Osservare le avvertenze di sicurezza a pagina 43 e 50
- Premendo sull'interruttore acceso/spento il motore si accende e si può cominciare a passare l'aspirapolvere
- Modificare la potenza di aspirazione mediante l'apposito regolatore:  
«MAX» più potente / «MIN» meno potente

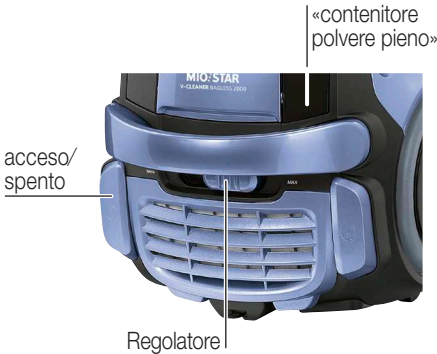

**Attenzione:**

- non aspirare mai liquidi, oggetti umidi, incandescenti, taglienti e appuntiti (ad es. acqua, frammenti di vetro, aghi, mozziconi di sigaretta, ecc.) perché potrebbero subentrare danni all'apparecchio o presentarsi rischi di scossa elettrica
- tenere il tubo o la bocchetta dell'aspirapolvere lontano da occhi e orecchie: pericolo di lesioni!

### 5. Posizioni di parcheggio

- In caso di pause brevi è possibile sistemare la bocchetta per pavimenti in una delle posizioni di parcheggio (dietro e sotto l'apparecchio)
- In caso di lunghe interruzioni estrarre la spina e riavvolgere il cavo



### 6. Dopo aver passato l'aspirapolvere

- Spegner l'apparecchio e staccare la spina dalla presa
- Tenendo la spina, premere ripetutamente il tasto di avvolgimento del cavo fino al suo completo riavvolgimento.

**Attenzione:** badare che il cavo, prima di essere avvolto, non sia attorcigliato. Nel caso in cui il cavo non venga riavvolto completamente, estrarlo nuovamente un pò, ripetere quindi il processo di avvolgimento

- Conservare l'apparecchio in un luogo asciutto, fuori dalla portata dei bambini

### 7. Cura e manutenzione

- Se la potenza di aspirazione diminuisce o se alzando la bocchetta dal pavimento l'indicatore diventa rosso il contenitore polvere va immediatamente svuotato (p. 51/56)

**Attenzione:**

- impiegare soltanto filtri HEPA originali (H12 filtro HEPA; ottenibile presso il servizio clienti MIGROS)
- pulire regolarmente il filtro (vedi pagine 56 e 57)

Italiano



## 50 Messa in funzione

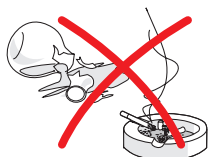

### Prima della messa in funzione iniziale

Prestare la massima attenzione poiché un approccio inadeguato alla corrente elettrica può essere fatale. Si prega quindi di leggere le avvertenze di sicurezza a pagina 43 e le seguenti misure di sicurezza:

- utilizzare l'aspirapolvere soltanto in locali asciutti
- non aspirare liquidi quali acqua, ecc.
- non aspirare oggetti appuntiti, taglienti, infuocati o incandescenti (cocchi, aghi, sigarette, cenere ardente, ecc.)
- non aspirare mai senza contenitore polvere o senza filtro per il motore o HEPA
- non aspirare mai la polvere del toner (di stampanti laser o di fotocopiatrici) o le particelle di polvere troppo fine (cemento, gesso, cenere, ecc.)

### Impiego

Con questo apparecchio è possibile passare l'aspirapolvere comodamente e senza fatica. Grazie al filtro HEPA efficiente e lavabile, l'apparecchio è in grado di trattenere le più piccole particelle di polvere, contribuendo a mantenere l'aria ambientale pulita, prevenendo così le allergie.

Sul tubo telescopico o direttamente sull'impugnatura del tubo flessibile è possibile adattare e impiegare i seguenti accessori:



#### Bocchetta per i pavimenti

Con la bocchetta per i pavimenti si svolge la maggior parte dei lavori. La bocchetta possiede una spazzola incorporata per i pavimenti duri e una superficie liscia per i tappeti. Far uscire o rientrare la spazzola con il **comando a pedale** posto sulla parte superiore della bocchetta.



#### Bocchetta per tessuti

Viene impiegata per gruppi imbottiti, cuscini, tende, ecc. Custodia sul supporto bocchetta (può essere attaccata al tubo telescopico).



#### Bocchetta a lancia

E' adatta a raggiungere i luoghi meno accessibili, quali angoli, fessure, termosifoni. Custodia sul supporto bocchetta (può essere attaccata al tubo telescopico).



#### Supporto bocchetta

Attaccato al tubo telescopico serve da supporto per la bocchetta a lancia o la bocchetta per tessuti.



## 1. Contenitore polvere e filtro HEPA

Dalla fabbrica l'apparecchio è dotato del filtro HEPA, del contenitore polvere e del filtro motore.



- Spegnere l'apparecchio e staccare la spina dalla presa

maniglia

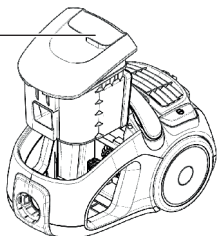

- Estrarre il contenitore polvere verso l'alto tenendolo per la maniglia

- Afferrare il filtro HEPA per la linguetta e staccarlo dal contenitore. Verificare che sia inserito anche il filtro d'entrata grigio. In caso affermativo reinserire ambedue i filtri spingendo il filtro HEPA con la mano aperta verso il contenitore (non sulla griglia bianca)

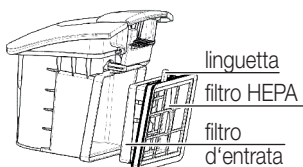

### In caso di contenitore pieno:

- Il contenitore polvere va svuotato quando:
  - la potenza di aspirazione diminuisce
  - l'indicatore meccanico diventa rosso (con la potenza massima d'aspirazione e alzando la bocchetta da terra)
- Spegnere l'apparecchio e staccare la spina dalla presa
- Togliere il contenitore polvere
- Premere il tasto d'apertura «PUSH» e togliere il coperchio
- Svuotare lentamente il contenitore.

Indicatore

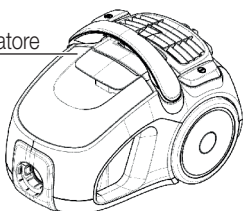

Tasto d'apertura



- **Suggerimento:** Per evitare la dispersione di polvere nell'aria coprire il contenitore con un piccolo sacchetto di plastica, poi rivoltare lentamente il contenitore e rovesciare il contenuto nel sacchetto di plastica (tenendo ben fermo il sacchetto)
- Una volta tolto il filtro HEPA dal contenitore polvere, quest'ultimo può essere risciacquato con acqua tiepida. Far asciugare completamente prima di reinserirlo poiché il motore potrebbe danneggiarsi. Non lavare mai il contenitore nella lavastoviglie o con acqua bollente (si danneggia)
- Rimettere il coperchio (dapprima inserire il fondo del coperchio nei due appositi naselli e poi abbassarlo, finché scatta in posizione)
- Controllare che il filtro d'entrata e il filtro HEPA siano inseriti nel modo giusto. In caso negativo, premere il filtro HEPA con la mano aperta contro il contenitore (non premere sulle scanalature bianche, poiché il filtro HEPA potrebbe rompersi).

**Dispositivo di sicurezza:** se il filtro HEPA non è inserito in modo corretto o manca del tutto, il contenitore polvere non può essere inserito. Non forzare

segue...



## 52 Messa in funzione

---



**Attenzione:**

- Non utilizzare mai l'aspirapolvere senza contenitore polvere. L'apparecchio va usato unicamente quando sia il contenitore sia il filtro HEPA sono inseriti correttamente, altrimenti potrebbero subentrare dei danni (p.es. danni al motore, nessun diritto alla garanzia)
- Usare solo filtri HEPA originali (art.-n°: 9000012513)
- Lavare / sostituire regolarmente il filtro motore vedi pagina 56



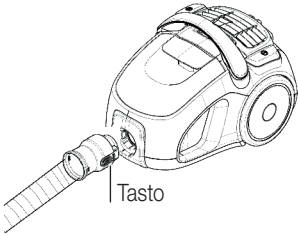

### 2. Tubo flessibile e tubo telescopico

- Introdurre la parte finale del tubo flessibile nell'aspirapolvere (finché scatta). Premendo contemporaneamente i tasti di sbloccaggio laterali il tubo flessibile viene liberato

- Introdurre l'estremità del tubo flessibile nell'impugnatura (premendo contemporaneamente i tasti di sbloccaggio laterali il tubo flessibile viene liberato)

- Inserire il tubo telescopico nella bocchetta per pavimenti

- Introdurre la parte impugnabile del tubo flessibile nel tubo telescopico

- La lunghezza del tubo telescopico può essere modificata: springendo l'anello sul tubo telescopico in direzione della bocchetta, il tubo può essere allungato o accorciato a piacimento.

**Attenzione:** regolare la lunghezza in modo da permettere un comodo uso dell'aspirapolvere in posizione eretta (= schiena dritta)



Italiano

### 3. Messa in funzione

- Srotolare il cavo di allacciamento fino alla lunghezza desiderata.

**Attenzione:** non tirare ulteriormente il cavo quando è completamente fuoriuscito (segno giallo) per evitare il danneggiamento dello stesso e del dispositivo di avvolgimento

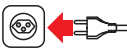

- Inserire la spina nella presa di corrente (230 V)

- L'aspirapolvere è pronto all'uso



**Importante:**

- utilizzare l'apparecchio soltanto in locali asciutti. Controllare ogni tanto che il cavo di alimentazione non sia danneggiato o difettoso



#### 4. Passare l'aspirapolvere

- Osservare le avvertenze di sicurezza a pagina 43 e 50
- Premendo sull'interruttore acceso/spento il motore si accende e si può cominciare a passare l'aspirapolvere

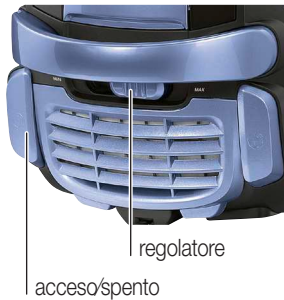

- La potenza di aspirazione può essere modificata mediante l'apposito regolatore:
  - «MAX» forza d'aspirazione più potente
  - «MIN» forza d'aspirazione meno potente

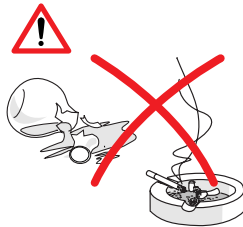

**Importante:**

- non aspirare mai liquidi, oggetti umidi, incandescenti, taglienti e appuntiti (ad es. acqua, frammenti di vetro, aghi, mozziconi di sigaretta, ecc.) perché potrebbero subentrare danni al contenitore polvere o all'apparecchio
- non aspirare mai la polvere del toner (di stampanti laser o di fotocopiatrici) o polveri finissime (cemento, gesso, cenere, ecc.)
- tenere il tubo o la bocchetta dell'aspirapolvere lontano da occhi e orecchie: pericolo di lesioni!



(sotto l'apparecchio)

Supporti per la sistemazione della bocchetta per i pavimenti

### 5. Posizioni di parcheggio

- In caso di pause brevi è possibile alloggiare la bocchetta pavimenti in una delle posizioni di parcheggio
- In caso di interruzioni più lunghe estrarre la spina e far riavvolgere il cavo (pericolo di inciampare)



### 6. Dopo aver passato l'aspirapolvere

- Spegnere l'apparecchio e staccare la spina dalla presa



1. Tenere leggermente il cavo
2. Premere il tasto

- Tenendo la spina, premere ripetutamente il tasto di avvolgimento fino al completo riavvolgimento del cavo.

**Attenzione:** badare che il cavo, prima di essere avvolto, non sia attorcigliato. Nel caso in cui il cavo non venga riavvolto completamente, estrarlo nuovamente un po', ripetere quindi il processo di avvolgimento

- Conservare l'apparecchio in un luogo asciutto, fuori dalla portata dei bambini





## 7. Svotare il contenitore polvere

Un cerchio rosso situato sotto il coperchio grigio sfumato del contenitore della polvere indica lo stato di riempimento del contenitore. Questo indicatore misura la pressione negativa e reagisce non appena il passaggio dell'aria diminuisce. Ad esempio in caso di contenitore pieno o di ostruzione della bocchetta, del tubo telescopico o del tubo flessibile.

- Con l'aspirapolvere acceso al massimo alzare in aria la bocchetta (la bocchetta non deve appoggiare per terra)
- Se nell'indicatore appare un cerchio rosso, svotare immediatamente il contenitore (vedi pagina 51)
- Se non appare nessun cerchio rosso, il contenitore è vuoto o poco pieno

### **Importante:**

- Non utilizzare mai l'aspirapolvere senza il contenitore polvere. L'apparecchio va usato unicamente quando sia il contenitore sia il filtro HEPA e il filtro motore sono inseriti correttamente, altrimenti potrebbero subentrare dei danni (p.es. danni al motore)
- Usare solo filtri HEPA originali (art.-no. 9000012513)
- Lavare / sostituire regolarmente il filtro motore (vedi sotto)

## 8. Pulire / sostituire i filtri

L'aspirapolvere è provvisto di tre filtri che devono essere sostituiti a intervalli regolari:

### **Nota:**

- Grandi quantità di particelle di polvere oppure di peli animali possono intasare i filtri e richiedere una pulizia più approfondita e frequente, risp. una sostituzione più frequente

### 8.1 Filtro di sfiato del motore

Filtra l'aria che esce dal motore. Non utilizzare mai l'aspirapolvere senza filtro di sfiato del motore.

- Spegnerne l'apparecchio e staccare la spina dalla presa
- Togliere il coperchio tirando verso l'alto le due linguette
- Afferrare la linguetta del filtro di sfiato del motore e toglierlo tirandolo verso l'alto
- Lavare il filtro («bianco») sotto l'acqua tiepida e in seguito fare asciugare completamente all'aria.

### **Note:**

- lavare soltanto sotto acqua corrente e senza l'uso di detersivi. Non toccare il filtro con oggetti, altrimenti subisce dei danni

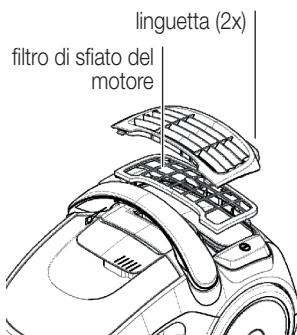





- Reinserire il filtro nel supporto e mettere il coperchio (finché scatta)
- Il filtro di sfato del motore deve essere sostituito al più tardi dopo 5 svuotamenti del contenitore polvere o dopo 2 anni, poiché altrimenti l'apparecchio potrebbe subire dei danni!

maniglia

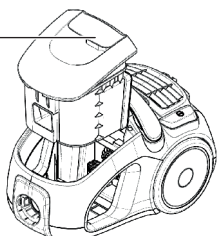

## 8.2 Pulire il filtro HEPA H12

L'efficiente filtro HEPA protegge dalle minuscole particelle di polvere ed è quindi adatto agli allergici. Si lava con acqua e si può riutilizzare. Pulire il filtro HEPA almeno due volte all'anno oppure sostituirlo in caso di forte sporcizia (H12 filtro HEPA; ottenibile presso il servizio clienti MIGROS).

- Spegnere l'apparecchio e staccare la spina dalla presa
- Togliere in contenitore polvere

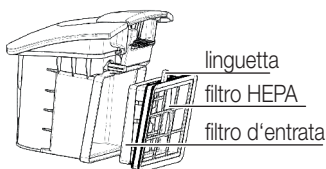

- Estrarre il filtro tenendolo per la linguetta. Togliere inoltre il filtro d'entrata in materiale espanso.



- Lavare la parte interna (= parte sporca) sotto un debole getto d'acqua corrente
- Rimuovere lo sporco scuotendo il filtro bagnato e in caso di forte sporcizia ripetere il procedimento
- Anche il filtro d'entrata in materiale espanso va lavato sotto l'acqua corrente



lasciar asciugare  
24 ore

- Lasciare asciugare il filtro HEPA e il filtro d'entrata all'aria per 24 ore. E' importante che siano completamente asciutti prima di essere reinseriti, altrimenti il motore potrebbe danneggiarsi!
- Rimettere i filtri con il procedimento inverso



### Note:

- non toccare le scanalature bianche del filtro HEPA con le mani o con oggetti, né utilizzare detersivi. Non pulire il filtro con una spazzola in modo meccanico, altrimenti subisce dei danni
- alcune particelle possono rimanere nel filtro, dandogli un aspetto di sporcizia. Malgrado questo, il filtro HEPA è in grado di fornire una protezione ottimale.

**Nota:** non esporre il filtro direttamente al sole né asciugarlo con l'asciugacapelli, altrimenti si danneggia



## 58 Pulizia/Custodia

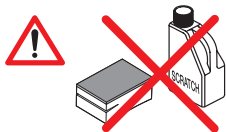

- Spegnere l'apparecchio e staccare la spina dalla presa
- Non immergere mai nell'acqua l'apparecchio di base né gli accessori né lavarli sotto l'acqua corrente
- Non utilizzare detersivi corrosivi né oggetti per la pulizia abrasivi. Pulire soltanto con un panno umido e lasciar asciugare



- Il contenitore per la polvere con il suo coperchio deve essere lavato di tanto in tanto a mano
- Eliminare le particelle rimaste incastrate nel filtro di ritenzione. Per fare quest'operazione aprire il coperchio. Eliminare le particelle e lavare il filtro sotto l'acqua corrente e lasciar asciugare

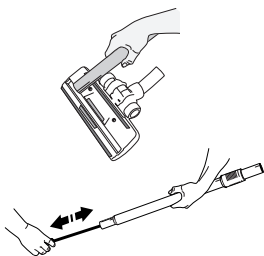

- Aspirare i peli dalla bocchetta pavimenti con il tubo
- Se il tubo flessibile o il tubo telescopico sono ostruiti, pulire con l'aiuto di un'asticella. Non piegare il cavo flessibile. Non usare oggetti appuntiti
- Per la pulizia del tubo flessibile si può ev. togliere l'impugnatura

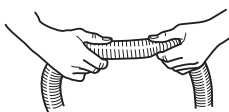

- Un blocco nel tubo flessibile può ev. essere rimosso «massaggiando» il tubo. Procedere con cura se ev. si trattasse di vetro o spilli

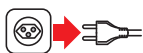

- In caso di mancato uso spegnere l'apparecchio ed estrarre la spina
- Conservare l'aspirapolvere in un luogo asciutto, fuori dalla portata dei bambini



## Guasti

59



- Le riparazioni possono essere eseguite soltanto attraverso MIGROS-Service. Le riparazioni non eseguite a regola d'arte possono essere fonte di pericolo per l'utente
- Non si assumono responsabilità in caso di danni causati da riparazioni eseguite da personale non specializzato. In questi casi si estingue anche il diritto alla garanzia
- Rendere inutilizzabili gli apparecchi fuori uso. Staccare la spina dalla presa e tagliare il cavo elettrico

## Smaltimento

Italiano



- Gli apparecchi fuori uso possono essere riportati ad un punto vendita e venire smaltiti gratuitamente e in modo consono
- Smaltire immediatamente gli apparecchi con guasti pericolosi e accertarsi che non possano più essere utilizzati
- Non gettare gli apparecchi tra i rifiuti domestici (protezione dell'ambiente!)



## 60 Dati tecnici

Tensione nominale	220-240 Volt / 50 Hz
Potenza nominale	max. 2000 Watt
Volume dell'apparecchio di base (senza tubo flessibile)	ca. 410 x 270 x 285 mm (L x A x L)
Lunghezza del cavo di alimentazione	ca. 6.0 m
Raggio d'azione	ca. 9 m
Peso dell'apparecchio di base	ca. 5.1 kg
Materiale	– corpo plastica
Regolazione della potenza di aspirazione	elettronica
Deparassitato	secondo le norme UE
Approvato	CE
M-Garanzia	2 anni
Accessori (compresi nel prezzo)	Tubo flessibile con manico impugnabile, tubo telescopico, bocchetta per pavimenti, bocchetta per tessuti e bocchetta a lancia

### Accessori (opzioni)

Filtro HEPA H12 di ricambio	Ottenibile presso il servizio clienti MIGROS; art.-no. 9000012513
-----------------------------	--

Con riserva di modifiche di costruzione ed esecuzione dell'apparecchio dovute al progresso tecnico.

# MIGROS

SOCIETÀ COOPERATIVA MIGROS, CH-8031 Zurigo









# Garantie | Garantie | Garanzia



**M - Garantie 2 Jahre**  
**M-garantie 2 ans**  
**M-garanzia 2 anni**

Die MIGROS übernimmt während zwei Jahren seit Kaufabschluss die Garantie für Mängelfreiheit und Funktionsfähigkeit des von Ihnen erworbenen Gegenstandes | Die MIGROS kann die Garantieleistung wahlweise durch kostenlose Reparatur, gleichwertigen Ersatz oder durch Rückerstattung des Kaufpreises erbringen | Weitere Ansprüche sind ausgeschlossen | Nicht unter die Garantie fallen normale Abnutzung sowie die Folgen unsachgemässer Behandlung oder Beschädigung durch den Käufer oder Drittpersonen sowie Mängel, die auf äussere Umstände zurückzuführen sind | Die Garantieverpflichtung erlischt bei Reparaturen durch nicht MIGROS-autorisierte Servicestellen | Garantieschein oder Kaufnachweis (Kassabon, Rechnung) bitte sorgfältig aufbewahren | Bei Fehlen desselben wird jeder Garantiespruch hinfällig.

MIGROS garantit, pour la durée de deux ans à partir de la date d'achat, le fonctionnement correct de l'objet acquis et son absence de défauts | MIGROS peut choisir la modalité d'exécution de la prestation de garantie entre la réparation gratuite, le remplacement par un produit équivalent ou le remboursement du prix payé | Toutes les autres prétentions sont exclues | La garantie n'inclut pas l'usure normale, ni les conséquences d'un traitement non approprié, ni l'endommagement par l'acheteur ou un tiers, ni les défauts dus à des circonstances extérieures | La garantie n'est valable que si les réparations ont exclusivement été effectuées par le service après-vente MIGROS ou par les services autorisés par MIGROS | Nous vous prions de bien vouloir conserver soigneusement le certificat de garantie ou le justificatif de l'achat (quittance, facture) | Sans celui-ci aucune réclamation ne sera admise.

La MIGROS si assume per due anni, a partire dalla data d'acquisto, la garanzia per il funzionamento efficiente e l'assenza di difetti dell'oggetto in suo possesso | La MIGROS può scegliere se eseguire la prestazione di garanzia attraverso la riparazione gratuita, la sostituzione del prodotto con uno di uguale valore o il rimborso del prezzo d'acquisto dello stesso. Ogni altra pretesa è esclusa | Non sono compresi nella garanzia i guasti dovuti a normale usura, uso inadeguato o danni provocati dal proprietario o da terze persone, oppure derivanti da cause esterne | L'obbligo di garanzia è valido soltanto all'esplicita condizione, che si ricorra unicamente al servizio dopo vendita MIGROS o ai servizi autorizzati | Per favore conservi il certificato di garanzia oppure il giustificativo d'acquisto (scontrino, fattura) | Con la sua perdita si estingue ogni diritto di garanzia.

© weinzier.ch

## MIGROS Service

Reparatur- oder pflegebedürftige Geräte werden in jeder Verkaufsstelle entgegengenommen.

Les articles nécessitant un service d'entretien ou une réparation sont repris à chaque point de vente.

Gli articoli che necessitano un servizio manutenzione o una riparazione possono essere depositati in ogni punto vendita.



**M-INFOLINE**  
**0848 84 0848**  
**www.migros.ch**

Haben Sie weitere Fragen? Die M-Infoline hilft Ihnen gerne weiter unter der Tel.-Nr. 0848 84 0848:  
Montag bis Freitag 08.00 – 18.30 Uhr;  
Samstag 08.30 – 17.30  
(8 Rp./Min. 08.00 – 17.00 Uhr, 4 Rp./Min von 17.00 – 18.30 Uhr und Samstag).

Vous avez des questions? M-Infoline est là pour vous aider: 0848 84 0848 du lundi au vendredi de 8h à 18h30, samedi de 8h30 à 17h30  
(8 cts/min. de 8 h à 17 h, 4 cts/min. de 17 h à 18 h 30 et samedi).

[www.migros.ch/contact](http://www.migros.ch/contact)

Avete altre domande? L'M-Infoline rimane volentieri a vostra disposizione per ulteriori informazioni: 0848 84 0848 dal lunedì al venerdì dalle 08.00 alle 18.30 e il sabato dalle 08.30 alle 17.30  
(8 cent./min. dalle 8.00 alle 17.00, 4 cent./min. dalle 17.00 alle 18.30 e sabato).

[www.migros.ch/contatto](http://www.migros.ch/contatto)

[www.migros.ch/kontakt](http://www.migros.ch/kontakt)

Art. 7171.498 | Änderungen vorbehalten | Sous réserve de modifications | Con riserva di modifiche | V01/48/13