

# CRX-332

*CD RECEIVER*  
*AMPLI-TUNER CD*

OWNER'S MANUAL  
MODE D'EMPLOI  
BEDIENUNGSANLEITUNG  
BRUKSANVISNING  
MANUALE DI ISTRUZIONI  
MANUAL DE INSTRUCCIONES  
GEBRUIKSAANWIJZING  
ИНСТРУКЦИЯ ПО ЭКСПЛУАТАЦИИ

Made for

 iPod  iPhone  iPad

# CAUTION: READ THIS BEFORE OPERATING YOUR UNIT.

- 1 To assure the finest performance, please read this manual carefully. Keep it in a safe place for future reference.
- 2 Install this sound system in a well ventilated, cool, dry, clean place - away from direct sunlight, heat sources, vibration, dust, moisture, and/or cold. For proper ventilation, allow the following minimum clearances around CRX-332.  
Top: 20 cm (8 in)  
Rear: 10 cm (4 in)  
Sides: 10 cm (4 in)
- 3 Locate this unit away from other electrical appliances, motors, or transformers to avoid humming sounds.
- 4 Do not expose this unit to sudden temperature changes from cold to hot, and do not locate this unit in an environment with high humidity (i.e. a room with a humidifier) to prevent condensation inside this unit, which may cause an electrical shock, fire, damage to this unit, and/or personal injury.
- 5 Avoid installing this unit where foreign object may fall onto this unit and/or this unit may be exposed to liquid dripping or splashing. On the top of this unit, do not place:
  - Other components, as they may cause damage and/or discoloration on the surface of this unit.
  - Burning objects (i.e. candles), as they may cause fire, damage to this unit, and/or personal injury.
  - Containers with liquid in them, as they may fall and liquid may cause electrical shock to the user and/or damage to this unit.
- 6 Do not cover this unit with a newspaper, tablecloth, curtain, etc. in order not to obstruct heat radiation. If the temperature inside this unit rises, it may cause fire, damage to this unit, and/or personal injury.
- 7 Do not plug in this unit to a wall outlet until all connections are complete.
- 8 Do not operate this unit upside-down. It may overheat, possibly causing damage.
- 9 Do not use force on switches, knobs and/or cords.
- 10 When disconnecting the power cable from the wall outlet, grasp the plug; do not pull the cable.
- 11 Do not clean this unit with chemical solvents; this might damage the finish. Use a clean, dry cloth.
- 12 Only voltage specified on this unit must be used. Using this unit with a higher voltage than specified is dangerous and may cause fire, damage to this unit, and/or personal injury. Yamaha will not be held responsible for any damage resulting from use of this unit with a voltage other than specified.
- 13 To prevent damage by lightning, keep the power cable and outdoor antennas disconnected from a wall outlet or this unit during a lightning storm.
- 14 Do not attempt to modify or fix this unit. Contact qualified Yamaha service personnel when any service is needed. The cabinet should never be opened for any reasons.
- 15 When not planning to use this unit for long periods of time (i.e. vacation), disconnect the AC power plug from the wall outlet.
- 16 Be sure to read the “TROUBLESHOOTING” section on common operating errors before concluding that this unit is faulty.
- 17 Before moving this unit, press  $\odot$  to set this unit to the standby mode, and disconnect the AC power plug from the wall outlet.
- 18 Condensation will form when the surrounding temperature changes suddenly. Disconnect the power cable from the outlet, then leave this unit alone.
- 19 When using this unit for a long time, this unit may become warm. Turn the power off, then leave this unit alone for cooling.
- 20 Install this unit near the AC outlet and where the AC power plug can be reached easily.
- 21 The batteries shall not be exposed to excessive heat such as sunshine, fire or the like.
- 22 Excessive sound pressure from earphones and headphones can cause hearing loss.

This unit is not disconnected from the AC power source as long as it is connected to the wall outlet, even if this unit itself is turned off by  $\odot$ . This state is called the standby mode. In this state, this unit is designed to consume a very small quantity of power.

## WARNING

TO REDUCE THE RISK OF FIRE OR ELECTRIC SHOCK, DO NOT EXPOSE THIS UNIT TO RAIN OR MOISTURE.

## LASER SAFETY

This unit employs a laser. Due to possible eye injury, only a qualified service person should remove the cover or attempt to service this device.

## DANGER

This unit emits visible laser radiation when open. Avoid direct eye exposure to beam. When this unit is plugged into the wall outlet, do not place your eyes close to the opening of the disc tray and other openings to look into inside.

## LASER

Type	Semiconductor laser GaAs/GaAlAs
Wave length	790 nm
Output Power	7 mW

## WARNING

DO NOT TOUCH THIS UNIT WHEN IT IS USED CONTINUOUSLY AT HIGH VOLUME BECAUSE THE BOTTOM OF THIS UNIT MAY BECOME HOT. IT MAY LEAD TO INJURIES SUCH AS BURNS, ETC.

# CONTENTS

## PREPARATION

<b>SUPPLIED ACCESSORIES .....</b>	<b>2</b>
<b>PLAYABLE DISCS AND FILE FORMAT .....</b>	<b>3</b>
<b>CONNECTION.....</b>	<b>4</b>
Connecting speakers/antenna/subwoofer.....	4
Connecting the power cable.....	5
Other connection.....	5
<b>REMOTE CONTROL .....</b>	<b>6</b>
<b>FRONT PANEL DISPLAY .....</b>	<b>7</b>



## OPERATION

<b>FRONT PANEL AND BASIC OPERATION .....</b>	<b>8</b>
<b>LISTENING TO MUSIC.....</b>	<b>9</b>
Playback operation.....	9
Other operation .....	10
<b>LISTENING TO FM RADIO STATIONS .....</b>	<b>11</b>
Tuning to radio stations .....	11
Presetting radio stations .....	11
Selecting preset radio stations (Preset tuning).....	11
Displaying Radio Data System information .....	11
<b>USING USEFUL FUNCTIONS .....</b>	<b>12</b>
Using option menu.....	12
Using sleep timer .....	12

## ADDITIONAL INFORMATION

<b>TROUBLESHOOTING .....</b>	<b>13</b>
General.....	13
iPod/iPad.....	14
USB/iPad .....	15
Radio reception .....	15
Disc playback .....	16
Remote control .....	16
<b>HANDLING COMPACT DISCS .....</b>	<b>17</b>
<b>SPECIFICATIONS.....</b>	<b>17</b>

### ■ About this manual

- “iPod” described in this manual may also refer to “iPhone”.
- This manual describes how to operate this unit using a remote control except when it is not available. Some of these operations are also available using the front panel buttons.
- The symbol “” with page number(s) indicates the corresponding reference page(s).
- Notes contain important information about safety and operating instructions.  indicates a tip for your operation.
- This manual is printed prior to production. Design and specifications are subject to change in part as a result of improvements, etc. In case of differences between the manual and the product, the product has priority.

# SUPPLIED ACCESSORIES

Make sure you have all of the following items.

Remote control



(With CR2032 battery)

FM antenna

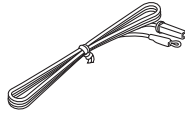

Dock cover



USB cap



## CAUTION

Keep the USB cap out of the reach of children, so that it is not mistakenly swallowed.

## ■ Using the remote control

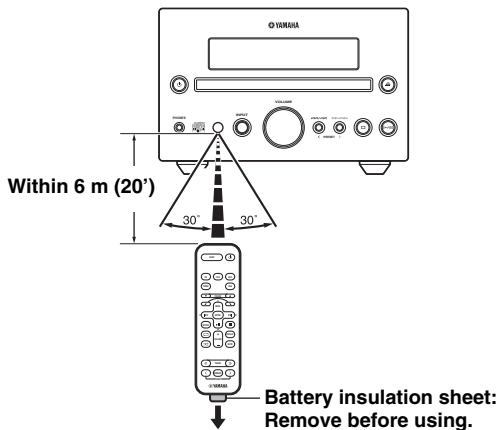

Use the remote control within 6 m (20') of this unit and point it toward the remote control sensor.

### Notes

- Do not spill liquid on the remote control.
- Do not drop the remote control.
- Do not leave the remote control in the following places:
  - hot or humid places such as a bathroom or near a heater
  - extremely cold places
  - dusty places

## ■ Replacing the battery in the remote control

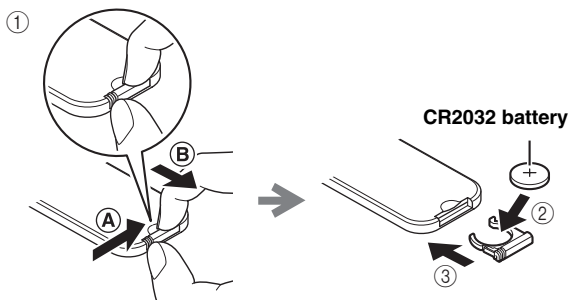

While pushing the release tab in direction (A), slide out the battery holder in direction (B).

Change the battery when the operation range of the remote control decreases.

### Notes

- If the battery grows old, the effective operation range of the remote control decreases considerably. If this happens, replace the battery with new one as soon as possible.
- Exhausted battery may leak. If the battery have leaked, dispose of it immediately. Avoid touching the leaked material or letting it come into contact with clothing, etc. Clean the battery compartment thoroughly before installing a new battery.
- Keep the battery away from children. If the battery is accidentally swallowed, contact your doctor immediately.
- When not planning to use the remote control for long periods of time, remove the battery from the remote control.
- Do not charge or disassemble the supplied battery.

# PLAYABLE DISCS AND FILE FORMAT

## ■ Playable discs

Use compact discs bearing the marks below.



.... **Compact discs (digital audio)**



.... **CD-R, CD-RW digital audio discs**

- CD-R or CD-RW discs bearing one of the following phrases.  
FOR CONSUMER  
FOR CONSUMER USE  
FOR MUSIC USE ONLY



- Finalized CD-R or CD-RW discs

### Note

This compact disc player may not be able to play some CD-R/CD-RW discs or discs on which recording was not made correctly.



.... **CD-TEXT discs**



## To play back an 8-cm (3 in) CD

Place it in the inner recessed area of the disc tray. Do not put a normal (12-cm) CD on top of an 8-cm (3 in) CD.

### To prevent a malfunction of this unit:

- Do not use any nonstandard shaped disc (heart, etc.) available on the market because it might damage the unit.
- Do not use a disc with tape, stickers, or paste on it. If you use such a disc, the disc may get stuck in the unit, or damage to the unit may result.



**Note:** Do not use any lens cleaners as they may be a cause of malfunction.

## ■ Playable MP3 and WMA files

### MP3

Format	Bitrate (kbps)	Sampling frequency (kHz)
MPEG 1 Audio Layer-3	32-320*1	32/44.1/48
MPEG 2 Audio Layer-3, 2	8-160*1	16/22.05/24

\*1 Variable bitrate is supported.

### WMA

- Version 8
- Version 9 (Standard and variable bitrates are supported. Professional and Lossless are not supported.)

Profile	Bitrate (kbps)	Sampling frequency (kHz)
High Profile	32-320*2	32/44.1/48
Mid Profile	16-32	22.05

\*2 Both constant and variable bitrates are supported.

### Notes

- Playback for Data Disc starts in alphanumeric order of files.
- Playback for USB starts in order by date and time of creation.
- Copyright-protected WMA (DRM) files cannot be played back by this unit.
- The disc must be ISO 9660 compatible.
- The maximum file and folder numbers are as follows.

	Data Disc	USB
Maximum total number of file and folder*3	512	9,999
Maximum folder number*3	255	999
Maximum file number per folder	511	255

\*3 The root is counted as one of the folders.

# CONNECTION

## Connecting speakers/antenna/subwoofer

Follow the procedure below to connect the speakers and FM antenna to this unit. For information on your speakers, refer to the owner's manual supplied for the speakers.

If a subwoofer is connected, low-frequency audio signals are output through SUBWOOFER OUT.

### CAUTION

Do not connect the power cable of this unit until all cable connections are completed.

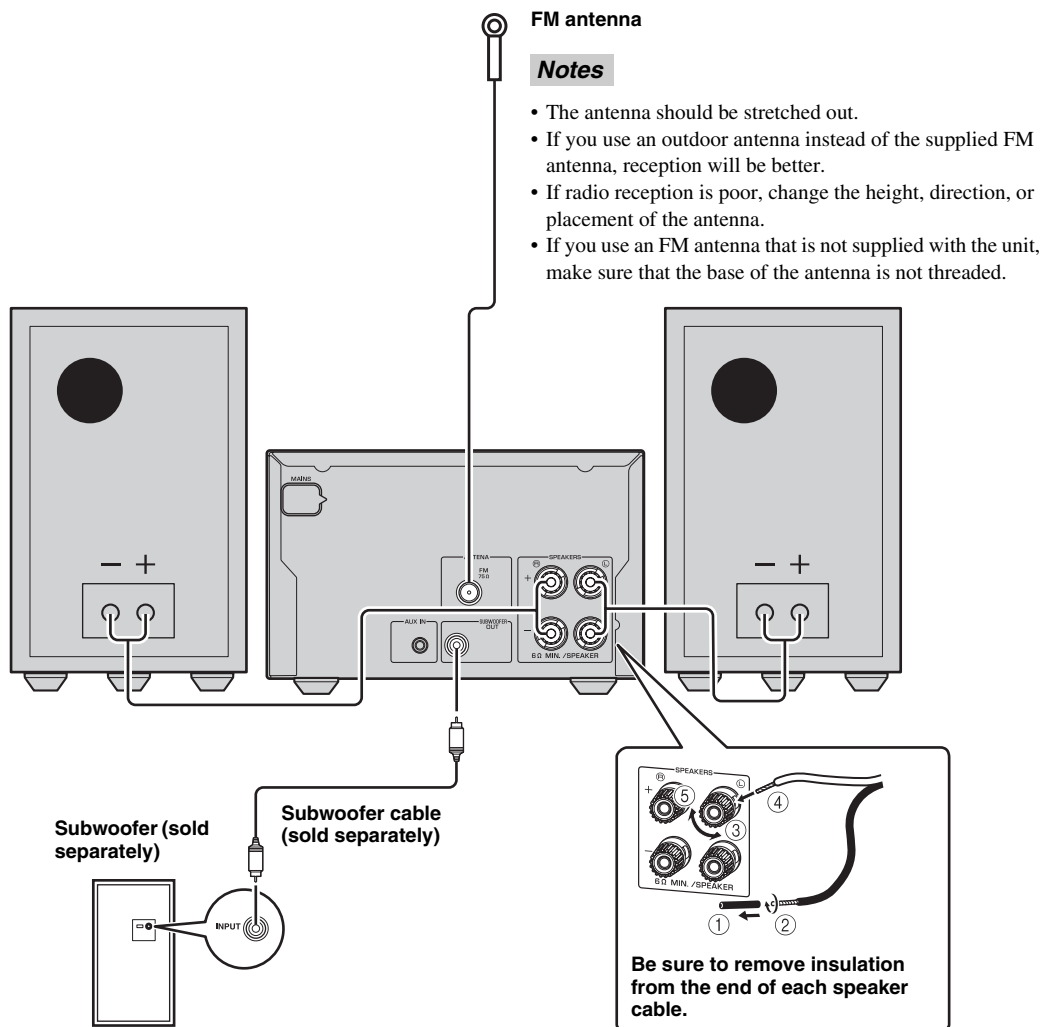

### Notes

- If you connect a subwoofer, use a subwoofer that has a built-in amplifier.
- Be sure to connect the left channel (L), right channel (R), "+"(red) "-"(black) properly. If the connections are faulty, no sound will be heard from the speakers, and if the polarity of the speaker connections is incorrect, the sound will be unnatural and lacks bass.
- Do not let the bare speaker wires touch each other or do not let them touch any metal part of this unit. This could damage this unit and/or the speakers.
- Use speakers having more than 6  $\Omega$  impedance.
- There is a chance that placing speakers too close to a CRT-based (Braun tube) TV set might impair picture color. Should this happen, move the speakers away from the TV set.

## Connecting the power cable

After you made all connections, connect the power cables of this unit

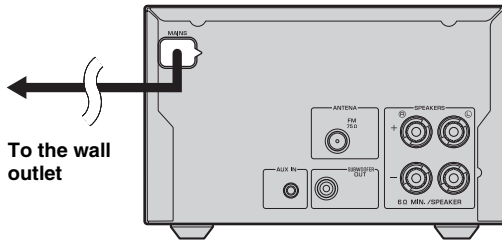

## Other connection

### Stationing iPod

Station or remove your iPod whenever you want.



An iPod is charged when set in the iPod dock. When the unit is turned on and the input source is set to USB, the iPod is not charged.

#### Note

This unit is compatible with iPod classic, iPod nano (2nd generation and later), iPod touch and iPhone.

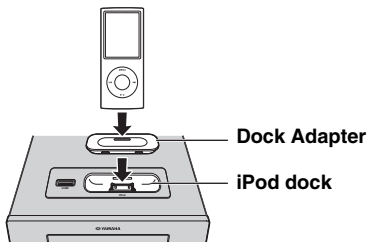

#### Notes

- To secure the connection, attach a compatible Dock Adapter supplied with the iPod or an iPod Universal Dock Adapter (sold separately), and remove the protective case covering from your iPod.
- If you do not use an adapter or if the adapter is not compatible, the connection could be loose or poor, which could cause damage or malfunctions. For details on dock adaptor information, please visit official Apple's website.
- If an iPod in protective case is connected by force, the connector may be damaged. Remove the protective case before connection.
- Attach the dock cover to the iPod dock whenever you are not using it.

### Connecting iPad

Connect or remove your iPad whenever you want.

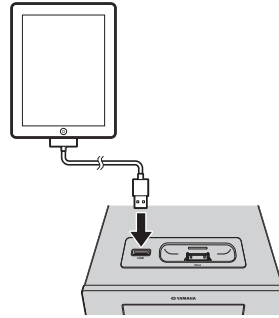

When the unit is turned on and the input source is set to USB, the connected iPad is charged.

#### Note

- Make sure to use a Dock Connector to USB Cable that is supplied with your iPad.
- When an iPad or USB device is not in use, set the USB cover to protect USB port.

### Connecting a USB device

Connect or remove your USB device whenever you want.

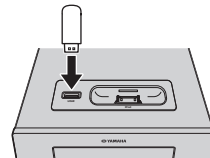

When the unit is turned on and the input source is set to USB, the connected USB device is charged.

#### Notes

- This unit supports USB mass storage class devices (e.g., flash memories or portable audio players) using FAT16 or FAT32 format.
- Do not connect devices other than USB mass storage class devices (such as USB chargers or USB hubs), PCs, card readers, an external HDD, etc.
- USB devices that use encryption cannot be used.
- When an iPad or USB device is not in use, set the USB cover to protect USB port.

### Connecting an external device

Connect your portable audio device using a commercially available 3.5 mm (1/8 in) mini plug cable.

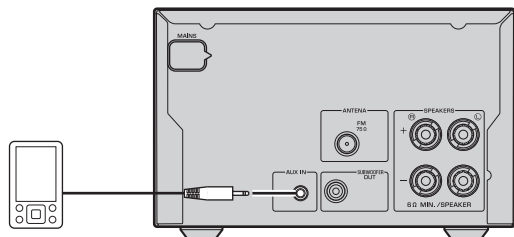

# REMOTE CONTROL

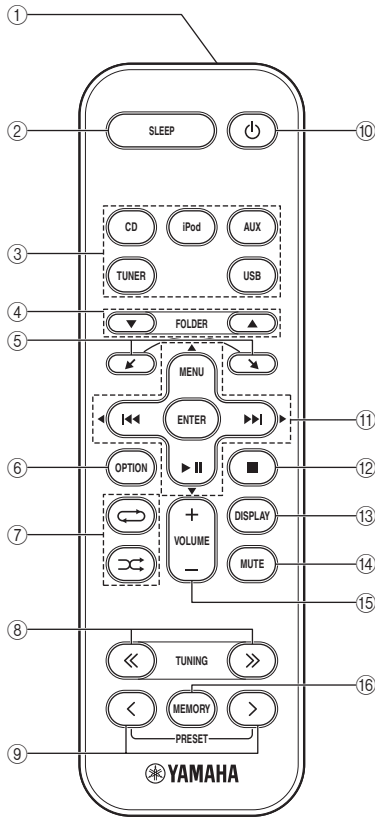

- ① **Infrared signal transmitter**
- ② **SLEEP:** Sleep setting (☞ P. 12)
- ③ **Source buttons:** Change sources.
- ④ **FOLDER** (during data CD/USB playback): Change folder.
- ⑤ **↵, ↘:** Scrolls through items on the iPod's screen.
- ⑥ **OPTION:** Displays the option menu. (☞ P. 12)
- ⑦ **↻** (Shuffle), **↺** (Repeat) (☞ P. 10)
- ⑧ **TUNING** (during receiving radio): Tuning radio (☞ P. 11)
- ⑨ **PRESET** (during receiving radio): Select the preset radio station (☞ P. 11)
- ⑩ **⏻:** Standby/on
- ⑪ **⏮, ⏭** (during playback): Skip backward and forward/press and hold to rewind and fast-forward  
**MENU:** Returns to the upper level in the iPod menu.  
**▶ ||:** Play/pause  
**▲/▼/◀/▶** (During using the option menu): Changes the setting  
**ENTER**  
 (During using the iPod): Select group/start playback  
 (During using the option menu): Confirms the setting
- ⑫ **■:** Stop playback.
- ⑬ **DISPLAY:** Switches the information shown on the front panel. (☞ P. 10)
- ⑭ **MUTE:** Mute/resume the sound.
- ⑮ **VOLUME:** Volume control
- ⑯ **MEMORY:** Memories preset radio stations. (☞ P. 11)



# FRONT PANEL DISPLAY

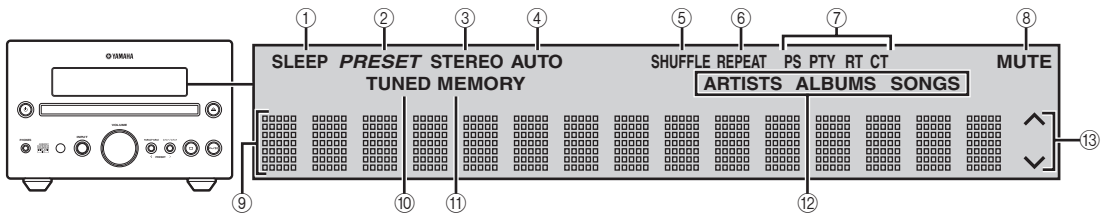

- ① **SLEEP indicator:** Lights up when the sleep timer is on (☞ P. 12).
- ② **PRESET indicator:** Lights up when you preset radio stations (☞ P. 11).
- ③ **STEREO indicator:** Lights up when this unit is receiving a strong signal from an FM stereo broadcast.
- ④ **AUTO indicator:** Lights up when this unit is in the Automatic Tuning mode (☞ P. 11).
- ⑤ **SHUFFLE indicator:** Lights up when you set your iPod/iPad/CD/USB to shuffle play (☞ P. 10).
- ⑥ **REPEAT indicator:** Lights up when you set your iPod/iPad/CD/USB to repeat play (☞ P. 10).
- ⑦ **Radio Data System indicators:** The name of the Radio Data System data offered by the currently received Radio Data System station lights up (☞ P. 11).
- ⑧ **MUTE indicator:** Lights up when the sound is muted.
- ⑨ **Multi information display:** Shows the various information.
- ⑩ **TUNED indicator:** Lights up when this unit is tuned into a station (☞ P. 11).
- ⑪ **MEMORY indicator:** Flashes when searching for a radio station by automatic preset tuning. Lights up when you preset radio stations automatically or manually (☞ P. 11).
- ⑫ **Multi information indicators:** Indicate the music information currently displayed on Multi information display (☞ P. 10).
- ⑬ **Operation indicators:** Shows the available menu buttons for the currently selected OPTION menu item.

# FRONT PANEL AND BASIC OPERATION





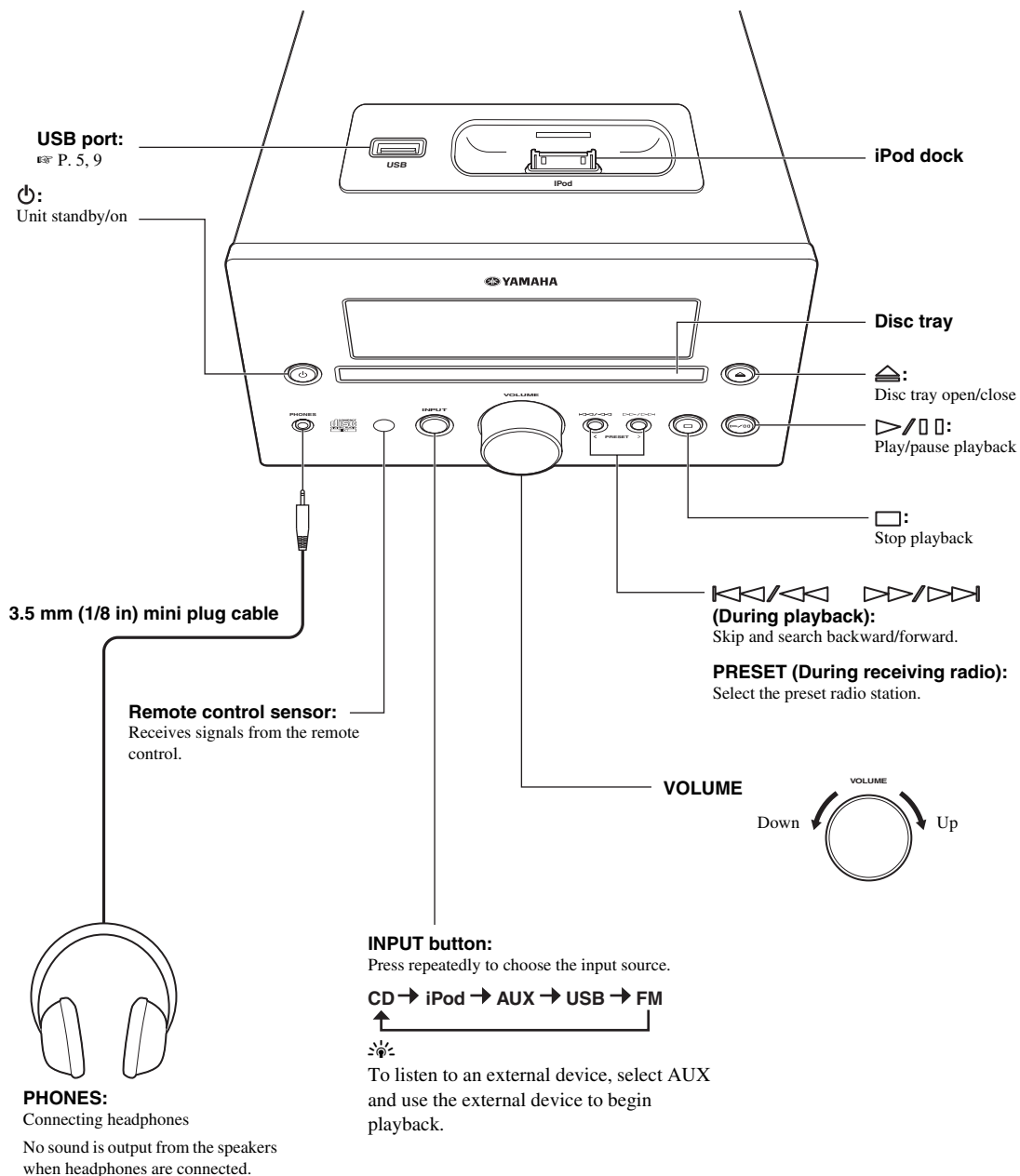



- Press to set the unit to standby mode. All the information on the front panel display is not displayed in standby mode. This can reduce power consumption. To turn on the unit, press , , or on the front panel. If you press , the input source is set to CD, iPod or USB depending on which input source is used last. Playback begins if the input source is set to CD or USB.

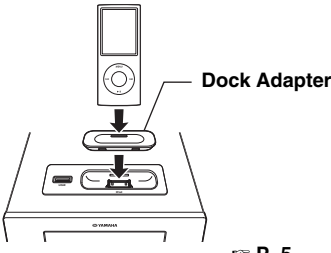

# LISTENING TO MUSIC

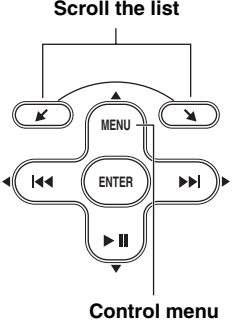
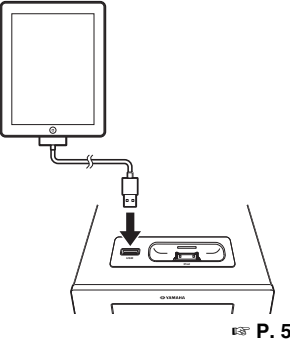
## Playback operation

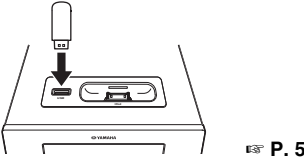
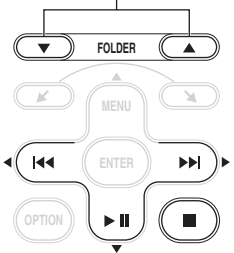
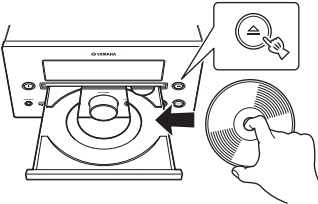
Follow the procedures below to play back music.

	1 Set the source	2 Switch the input	3 Select music and start playback
iPod*1	 <p>Dock Adapter</p> <p>P. 5</p>		<p>Scroll the list</p>  <p>Control menu</p>
iPad*1	 <p>P. 5</p>		
USB*2	 <p>P. 5</p>		<p>Skip to the first file in the previous/next folder for MP3 or WMA*3</p> 
CD			

\*1 Some features may not be available depending on the model or the software version of your iPod/iPad.

\*2 • Some devices may not work properly even if they meet the requirements.

• Playability of and power supply to all kind of USB devices are not guaranteed.

• The reading time may exceed 30 seconds depending on the number of files/folders.

• Yamaha and suppliers accept no liability for the loss of data saved on the USB devices connected to this unit. As a precaution, it is recommended that the files are made backup copies.

\*3 • If you press these buttons, the folder name is displayed on the front panel display for a certain period.

• ROOT is displayed for the root folder when the directory contains playable files.

## Other operation

### Control playback

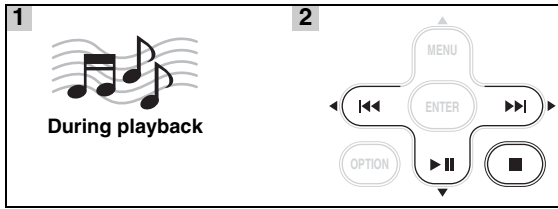

- ▶▶: Skip forward/Press and hold to Fast forward
- ◀◀: Skip backward/Press and hold to Rewind
- ▶||: Play/Pause
- : Stop

#### Notes

- Playback for Data Disc starts in alphanumeric order of files.
- Playback for USB starts in order by date and time of creation.
- If ■ is pressed during playback, next time playback starts from the beginning of the track you listened to last time. If ■ is pressed again while playback is stopped, next time playback starts from the first track of the CD/USB device.
- This unit automatically switch the unit to standby mode if the unit is left turned on for 1 hour without playback or any other operation being performed (Automatic standby function).

### Shuffle play

You can play back in random sequence.



#### For iPod/iPad

SHUFFLE SONGS → SHUFFLE ALBUMS\*1  
 ↖ SHUFFLE OFF ↗

\*1 You cannot set SHUFFLE ALBUMS when you use an iPod touch, iPhone or iPad.

#### For CD/USB

SHUFFLE FOLDER\*2 → SHUFFLE ALL  
 ↖ SHUFFLE OFF ↗

\*2 If the audio format of the selected music source is MP3/WMA, you can also select SHUFFLE FOLDER.

### Repeat play

You can play back repeatedly.



#### For iPod/iPad

REPEAT OFF → REPEAT ONE → REPEAT ALL  
 ↖ REPEAT OFF ↗

#### For CD/USB

REPEAT ONE → REPEAT FOLDER\*3  
 ↖ REPEAT OFF ↗

\*3 If the audio format of the selected music source is MP3/WMA, you can also select REPEAT FOLDER.

### Switching the display

You can switch the playback information shown on the front panel display. Some special characters may not be shown properly.

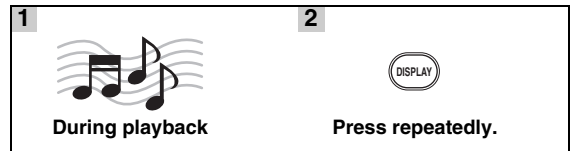

#### For iPod/iPad

Song number and elapsed time (default setting)

↓

Song number and remaining time

↓

Song name

↓

Artist name

↓

Album name

↓

Back to the default setting

#### Note

This function is available for iPod classic, iPod nano (2nd generation and later), iPod touch, iPhone and iPad. However, even with these models, this function may not be available depending on the software version of your iPod/iPad.

#### For CD/USB

Track/file number and elapsed time of the current song (default setting)

↓

Track number and remaining time of the current song\*4

↓

Total time of the disc\*4

↓

Remaining time of the disc\*4

↓

File name\*5

↓

Track name\*6

↓

Artist name\*6

↓

Album name\*6

↓

Back to the default setting

\*4 Only for Audio CDs

\*5 Only for MP3/WMA files

\*6 Only when the selected track has information

# LISTENING TO FM RADIO STATIONS

## Tuning to radio stations

**1**  Press **TUNER**.

**2**  Press and hold. Automatic tuning starts.



If the signal received from the station you want to select is weak, you can also tune into radio stations manually by pressing **TUNING** repeatedly.

### Note

If you tune to a station manually, the sound is monaural.

## Presetting radio stations

You can store your favorite FM stations with the preset function.

### Automatic preset tuning

**1**  Press and hold **MEMORY** for more than 2 seconds in FM mode.

**2**  Start the automatic preset.





To cancel automatic presetting, press **MEMORY** again without pressing **ENTER** in step 2.

### Note

When you perform the automatic preset, all stored stations are cleared and the new stations are stored.

### Manual preset tuning

**1**  Tune into a favorite radio station.

**2**  Press **MEMORY**.

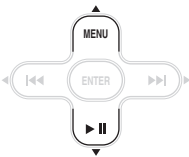
**3**  Select the preset number you want to store to.

**4**  Complete the manual preset.





- You can preset up to 30 FM stations.
- To cancel the manual preset while choosing a preset number, press **MEMORY** again.
- You can delete a preset station by pressing **OPTION** → Cursor ▲/▼ → **ENTER** to select PRESET DELETE.

## Selecting preset radio stations (Preset tuning)

 Select the preset radio station in FM mode.

## Displaying Radio Data System information

**1**  While listening

**2**  Press repeatedly.

PS (Program Service)



PTY (Program Type)



RT (Radio Text)



CT (Clock Time)



Frequency



Back to the PS

### Note

If the signal transmission of the Radio Data System station is too weak, this unit may not be able to receive Radio Data System information completely. In particular, RT (Radio Text) information uses a lot of bandwidth, so it may be less available compared to other types of information.

# USING USEFUL FUNCTIONS

## Using option menu

The option menu appears on the front panel display by pressing **OPTION**. You can set various useful functions with option menu.

Option menu	Parameter or control range	Reference page
PRESET DELETE	(Displays only when the input source is set to FM.)	11
DIMMER	DIMMER OFF (brightest)/DIMMER 1/DIMMER 2 (darkest)	This page
TREBLE	-10 to +10	This page
BASS	-10 to +10	This page
BALANCE	L+5 - CENTER - R+5	This page
AUTO POWER OFF	TIME OFF/ TIME 8H/ TIME 4H AUTO POWER OFF sets the system to standby mode whenever no operation is performed for a preset amount of time.	This page

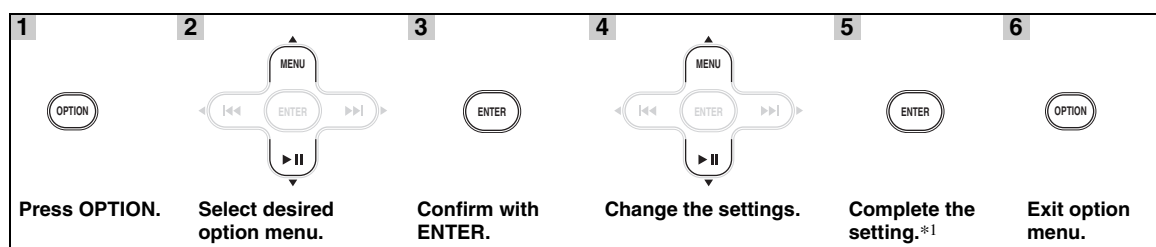

\*1 To set additional items, repeat steps 2 to 5.



To cancel the setting during the operation, press **OPTION**.

### ■ Setting dimmer, tone/balance

**DIMMER:** Changes the brightness of the front panel display.

**TREBLE\*2:** Adjusts the high frequency response.

**BASS\*2:** Adjusts the low frequency response.

**BALANCE:** Adjusts the volume level of each left and right speaker channel.

\*2 Also effective when you are using headphones.

## Using sleep timer

The sleep timer sets the unit to the standby mode after the specified time elapses.



30min → 60min → 90min → 120min → OFF

The SLEEP indicator lights up on the front panel display (P. 7).

# TROUBLESHOOTING

Refer to the table below when this unit does not function properly. If the problem you are experiencing is not listed below or if the instruction below does not help, turn off this unit, disconnect the power cable, and contact the nearest authorized Yamaha dealer or service center.

## General

Problem	Cause	Remedy	Page
<b>This unit fails to turn on or enters the standby mode soon after the power is turned on.</b>	The power cable is not connected or the plug is not completely inserted.	Connect the power cable firmly.	5
	This unit has been exposed to a strong external electric shock (such as lightning or strong static electricity).	Press and hold  for more than 5 seconds to reset the system. If this does not solve the problem, set this unit to the standby mode, disconnect the power cable, plug it back in after 30 seconds and then use it normally.	—
<b>The unit does not operate properly.</b>			
<b>No sound.</b>	No appropriate input source has been selected.	Select an appropriate input source with INPUT on the front panel (or the source buttons on the remote control).	—
	Speaker connections are not secure.	Secure the connections.	4
	The mute function may be on.	Cancel the mute function.	6
	The volume is turned down.	Turn up the volume.	8
	Signals this unit cannot reproduce are being input from a source component, such as a CD-ROM.	Play a source whose signals can be reproduced by this unit.	3
<b>The power is suddenly turned off.</b>	The sleep timer may be set.	This is not malfunction. Turn on the unit and play the source again.	—
	The unit is left turned on for 1 hour without playback or any other operation being performed.		
	AUTO POWER OFF is triggered.	Setting AUTO POWER OFF to TIME OFF enables to play continuously.	12
<b>Sound is heard from the speaker on one side only.</b>	Incorrect cable connections.	Connect the cables properly. If the problem persists, the cables may be defective.	4
<b>There is noise interference from digital or radio frequency equipment.</b>	This unit is too close to the digital or high-frequency equipment.	Move this unit farther away from such equipment.	—

## iPod/iPad

### Note

In case of a transmission error without a status message appearing in the front panel of this unit, check the connection to your iPod/iPad (see page 5).

Status message	Cause	Remedy	Page
iPod Connecting iPod Charging	This unit is in the middle of recognizing the connection with your iPod.	If the message continues to appear in the front panel display, disconnect and connect the iPod again.	5
Unknown iPod	There is a problem with the signal path from your iPod to this unit.	Connect the iPod again.	5
	The iPod being used is not supported by this unit.	Only iPod classic, iPod nano (2nd generation and later), iPod touch and iPhone are supported.	—
iPod	This unit has recognized your iPod; however, it cannot obtain information such as elapsed time.		
iPod Unplugged	Your iPod was removed.	Connect the iPod again.	5
Over Current	The iPod being used is not supported by this unit.	Disconnect the iPod and then turn the unit off and on again. Then connect supported iPod again.	5
	The iPod is connected at an angle.		

\* Messages shown above appear only when a device is connected to the iPod dock.

Problem	Cause	Remedy	Page
<b>No sound.</b>	The power of the unit is off.	Connect the power cable correctly.	—
	The iPod/iPad software version has not been updated.	Download the latest iTunes software to update the iPod/iPad software version to the latest.	—
	The iPod/iPad is in the process of connecting with the unit.	Please wait for a while.	—
	The iPod/iPad is not connected correctly.	Remove the iPod/iPad from the unit, then connect it again.	5
<b>The iPod/iPad sounds, but you cannot operate it with the unit or the remote control.</b>	The iPod/iPad is not connected correctly.	Remove the iPod/iPad from the unit, then connect it again.	5
<b>You cannot operate from the iPod/iPad.</b>	The iPod/iPad is not connected correctly.	Remove the iPod/iPad from the unit, then connect it again.	5
<b>The playback information is not displayed on the front panel display.</b>	The iPod/iPad you set is not compatible with the playback information display.	Only iPod classic, iPod nano (2nd generation and later), iPod touch, iPhone and iPad are supported.	5
<b>The iPod/iPad does not charge up.</b>	The iPod/iPad is not connected correctly.	Remove the iPod/iPad from the unit, then connect it again.	5
<b>Suddenly the music being played back is canceled and another track starts playing without performing any operation.</b>	The iPod's Shake to Shuffle function is turned on.	Turn off the Shake to Shuffle function in the iPod's settings.	—



## USB/iPad

### Note

In case of a transmission error without a status message appearing in the front panel of this unit, check the connection to the USB device (see page 5).



Status message	Cause	Remedy	Page
USB Unplugged	The USB device is not connected firmly.	Connect the USB device again.	5
Unknown USB	The connected USB device is not playable on this unit.	Connect playable USB device.	5
	The file name is too long.	The file name should be no more than 250 characters.	—
Over Current	The USB device is connected at an angle.	Disconnect the USB device and then turn the unit off and on again. Then connect playable USB device again.	5
No Files	The USB device does not contain playable files.	Use a USB device contains playable files.	3
	An incompatible USB device is connected to the unit.	Turn off the system and reconnect the USB device to the unit. If it does not resolve the problem, the USB device is not playable on the unit.	—
USB Time Out	The number of files/folders exceeds the limit.	Reduce the number of files/folders; refer to the limitations noted in this manual.	3

Problem	Cause	Remedy	Page
<b>MP3/WMA file in the USB device does not play.</b>	The USB device is not recognized.	Connect the USB device again.	5
		Connect an AC adapter if supplied with the device.	—
		Format the USB device and copy the files again.	—
	Improper USB device connections.	Connect the USB device again.	5
	The MP3 or WMA formats are not compatible with this unit.	Replace the file with a correctly recorded file playable with this unit.	3
	If the solutions above do not resolve the problem, the USB device is not playable on the unit.	Try another USB device.	—

## Radio reception

Problem	Cause	Remedy	Page
<b>FM stereo reception is noisy.</b>	The antenna is connected improperly.	Check the antenna connections.	4
	The characteristics of FM stereo broadcasts may cause this problem when the transmitter is too far away or the antenna input is poor.	Try using a high-quality directional FM antenna.	—
		Use the manual tuning method.	11
<b>The desired station cannot be tuned into with the automatic tuning method.</b>	The signal is too weak.	Use a high-quality directional FM antenna.	—
		Use the manual tuning method.	11
<b>The preset selecting function does not work.</b>	The preset (memory) may have been erased.	Preset radio stations again.	11
<b>There is distortion, and clear reception cannot be obtained even with a good FM antenna or an outdoor antenna.</b>	Multipath reflection or other radio interference may have occurred.	Change the height, direction, or placement of the antenna.	—

## Disc playback

Problem	Cause	Remedy	Page
<b>No sound or distorted sound</b>	The sampling rate of an MP3 or WMA file may not be compatible with this unit.	Check the sampling rate and bit rate of an MP3 or WMA file are compatible with this unit.	3
<b>Disc playback does not start.</b>	You may be using a CD-R/RW that is not finalized.	Finalize the CD-R/RW.	—
	The disc label may be upside down.	Check that the disc label is facing up.	—
	The disc may be defective.	Try playing back another disc. If this cures the problem, the disc you want to play back is defective.	—
	MP3/WMA disc may not contain sufficient music files to be played back.	Check that your MP3/WMA disc contains at least 5 MP3/WMA music files. If the number of files is small, the disc may not be recognized.	—
	The sampling rate of an MP3 or WMA file may not be compatible with this unit.	Check the sampling rate and bit rate of an MP3 or WMA file are compatible with this unit.	3
<b>Some button operations do not work.</b>	The disc loaded into the unit may not be compatible.	Remove the disc and then check whether the unit supports the disc or not.	3
<b>Playback does not start immediately after pressing  on the unit or  on the remote control.</b>	The disc may be dirty.	Wipe the disc clean.	—
	The disc loaded into the unit may not be compatible.	Use a disc supported by the unit.	3
	If the unit was moved from a cold to warm place, condensation may have formed on the disc reading lens.	Wait for an hour or two until the unit adjusts to the room temperature, and try again.	—
<b>“No Disc” appears in the display even though a disc is in the disc tray.</b>	The disc loaded into the unit may not be compatible.	Use a disc supported by the unit.	3
	The disc may be dirty.	Remove the disc and then wipe the disc clean.	—
	Disc is loaded upside-down.	Remove the disc and then load the disc with the labeled side facing up.	—

## Remote control

Problem	Cause	Remedy	Page
<b>The remote control does not work nor function properly.</b>	The remote control may be operated outside its operation range.	For information on the remote control operation range, refer to “Using the remote control”.	2
	The remote control sensor on this unit may be exposed to direct sunlight or lighting.	Change the lighting or orientation of this unit.	—
	The battery may be worn out.	Replace the battery with new one.	2
	There are obstacles between the sensor of this unit and the remote control.	Remove the obstacles.	—

# HANDLING COMPACT DISCS

- Always handle with care so that the playing surface is not scratched. Do not bend discs.

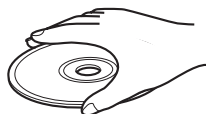

- To keep the playing surface clean, wipe with a clean, dry cloth. Do not use any type of disc cleaner, spray, or any other chemical-based liquid.
- Do not expose discs to direct sunlight, high temperature or high humidity for a long time.

- Do not wipe with a circular motion; wipe straight outward from the center.

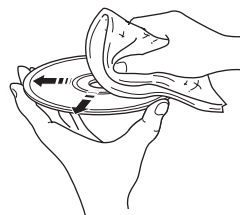

- Use a soft-tipped pen when writing on the label side of a disc.

# SPECIFICATIONS

## PLAYER SECTION

### iPod

- Supported iPod.....iPod classic, iPod nano (2nd generation and later), iPod touch, iPhone, iPad

### CD

- Media.....CD, CD-R/RW
- Audio format.....Audio CD, MP3, WMA

### LASER

- Type.....Semiconductor laser GaAs/GaAlAs
- Wave length.....780 nm
- Output Power.....10 mW

### USB

- Audio format.....MP3, WMA

### AUX

- Input connector.....STEREO L/R: 3.5 mm STEREO mini Jack

## AMPLIFIER SECTION

- Maximum output power .....20 W + 20 W  
(6 Ω 1 kHz, 10% THD)
- Input impedance (AUX) .....73 kΩ
- Maximum input signal (AUX).....2.2 V
- Total harmonic distortion  
CD etc. 1 kHz/8 W.....0.04 %

## TUNER SECTION

- Tuning range  
[U.S.A. and Canada models] .....87.5 to 107.9 MHz  
[Other models] .....87.50 to 108.00 MHz

## GENERAL

- Power Supply  
[Europe model] .....AC 230 V, 50 Hz  
[U.S.A. and Canada models] .....AC 120 V, 60 Hz  
[Asia model] .....AC 220-240 V, 50/60 Hz  
[Taiwan model].....AC 110-120 V, 60 Hz  
[Australia model] .....AC 240 V, 50 Hz  
[U.K. model].....AC 230 V, 50 Hz  
[China model] .....AC 220 V, 50 Hz  
[Korea model] .....AC 220 V, 60 Hz
- Power consumption .....32 W

- Standby Power consumption.....0.3 W or less
- Dimensions (W × H × D).....180 × 118 × 318.2 mm  
(7 1/8 × 4 5/8 × 12 1/2 in)
- Weight.....2.95 kg (6.5 lbs.)

Specifications are subject to change without notice.

### iPod, iPhone, iPad

“Made for iPod,” “Made for iPhone,” and “Made for iPad” mean that an electronic accessory has been designed to connect specifically to iPod, iPhone, or iPad, respectively, and has been certified by the developer to meet Apple performance standards. Apple is not responsible for the operation of this device or its compliance with safety and regulatory standards. Please note that the use of this accessory with iPod, iPhone, or iPad may affect wireless performance.

iPad, iPhone, iPod, iPod classic, iPod nano, iPod shuffle, and iPod touch are trademarks of Apple Inc., registered in the U.S. and other countries.

# ATTENTION : VEUILLEZ LIRE CE QUI SUIT AVANT D'UTILISER L'APPAREIL.

- 1 Pour utiliser l'appareil au mieux de ses possibilités, lisez attentivement ce mode d'emploi. Conservez-le soigneusement pour référence.
- 2 Installez cet ensemble audio dans un endroit bien aéré, frais, sec et propre - veillez à ce qu'il soit à l'abri de la lumière directe du soleil, des sources de chaleur, des vibrations, des poussières, de l'humidité et/ou du froid. Pour une ventilation correcte, ménager l'espace minimum suivant autour du CRX-332.  
Au-dessus : 20 cm  
À l'arrière : 10 cm  
Sur les côtés : 10 cm
- 3 Placez l'appareil loin des équipements, moteurs et transformateurs électriques, pour éviter les ronflements parasites.
- 4 N'exposez pas l'appareil à des variations brutales de température, ne le placez pas dans un environnement très humide (par exemple dans une pièce contenant un humidificateur) car cela peut entraîner la condensation d'humidité à l'intérieur de l'appareil qui elle-même peut être responsable de décharge électrique, d'incendie, de dommage à l'appareil ou de blessure corporelle.
- 5 Évitez d'installer l'appareil dans un endroit où des objets peuvent tomber, ainsi que là où l'appareil pourrait être exposé à des éclaboussures ou des gouttes d'eau. Sur le dessus de l'appareil, ne placez pas :
  - d'autres appareils qui peuvent endommager la surface de l'appareil ou provoquer sa décoloration.
  - des objets se consumant (par exemple, une bougie) qui peuvent être responsables d'incendie, de dommage à l'appareil ou de blessure corporelle.
  - des récipients contenant des liquides qui peuvent être à l'origine de décharge électrique ou de dommage à l'appareil.
- 6 Ne couvrez pas l'appareil d'un journal, d'une nappe, d'un rideau, etc. car cela empêcherait l'évacuation de la chaleur. Toute augmentation de la température intérieure de l'appareil peut être responsable d'incendie, de dommage à l'appareil ou de blessure corporelle.
- 7 Ne branchez pas la fiche du câble d'alimentation de l'appareil sur une prise secteur aussi longtemps que tous les raccordements n'ont pas été effectués.
- 8 Ne pas faire fonctionner l'appareil à l'envers. Il risquerait de chauffer et d'être endommagé.
- 9 N'exercez aucune force excessive sur les commutateurs, les boutons et les cordons.
- 10 Pour débrancher la fiche du câble d'alimentation au niveau de la prise secteur, saisissez la fiche et ne tirez pas sur le cordon.
- 11 Ne nettoyez pas l'appareil au moyen d'un solvant chimique, ce qui pourrait endommager la finition. Utilisez un chiffon sec et propre.
- 12 N'alimentez l'appareil qu'à partir de la tension prescrite. Alimenter l'appareil sous une tension plus élevée est dangereux et peut être responsable d'incendie, de dommage à l'appareil ou de blessure corporelle. Yamaha ne saurait être tenue responsable des dommages résultant de l'alimentation de l'appareil sous une tension autre que celle prescrite.
- 13 Pour empêcher tout dommage causé par les éclairs, déconnectez le câble d'alimentation et toute antenne extérieure de la prise murale pendant un orage.
- 14 Ne tentez pas de modifier ni de réparer l'appareil. Consultez le service Yamaha compétent pour toute réparation qui serait requise. Le coffret de l'appareil ne doit jamais être ouvert, quelle que soit la raison.
- 15 Si vous envisagez de ne pas vous servir de l'appareil pendant une longue période (par exemple, pendant les vacances), débranchez la fiche du câble d'alimentation au niveau de la prise secteur.
- 16 Lisez la section intitulée « GUIDE DE DÉPANNAGE » où figurent une liste d'erreurs de manipulation communes avant de conclure que l'appareil présente une anomalie de fonctionnement.
- 17 Avant de déplacer l'appareil, appuyez sur  $\odot$  pour placer l'appareil en veille puis débranchez la fiche du cordon d'alimentation au niveau de la prise secteur.
- 18 La condensation se forme lorsque la température ambiante change brusquement. En ce cas, débranchez la fiche du câble d'alimentation et laissez l'appareil reposer.
- 19 La température de l'appareil peut augmenter en raison d'une utilisation prolongée. En ce cas, coupez l'alimentation de l'appareil et laissez-le au repos pour qu'il refroidisse.
- 20 Installez cet appareil à proximité de la prise secteur et à un emplacement où la fiche du câble d'alimentation est facilement accessible.
- 21 Les piles ne doivent pas être exposées à une chaleur extrême, par exemple au soleil, à une flamme, etc.
- 22 Une pression excessive du son par les écouteurs et le casque d'écoute peut entraîner la perte de l'ouïe.

Cet appareil n'est pas déconnecté du secteur tant qu'il reste branché à la prise de courant, même si l'appareil en soi est éteint par la touche  $\odot$ . Il se trouve alors « en veille ». En mode veille, l'appareil consomme une très faible quantité de courant.

## AVERTISSEMENT

POUR RÉDUIRE LES RISQUES D'INCENDIE OU DE DÉCHARGE ÉLECTRIQUE, N'EXPOSEZ PAS CET APPAREIL À LA PLUIE OU À L'HUMIDITÉ.

## SÉCURITÉ LASER

L'appareil utilise un laser. En raison des risques de blessure des yeux, le retrait du couvercle ou les réparations de l'appareil devront être confiés exclusivement à un technicien d'entretien qualifié.

## DANGER

Risque d'exposition au laser en cas d'ouverture. Éviter l'exposition directe des yeux au faisceau. Lorsque cet appareil est branché à la prise de courant, ne pas approcher les yeux de l'ouverture du plateau changeur et des autres ouvertures pour regarder à l'intérieur.

## LASER

Type	Laser semi-conducteur GaAs/GaAlAs
Longueur d'onde	790 nm
Puissance de sortie	7 mW

## AVERTISSEMENT

LORSQUE VOUS UTILISEZ CET APPAREIL À UN VOLUME ÉLEVÉ PENDANT UNE PÉRIODE PROLONGÉE, IL EST POSSIBLE QUE LA PARTIE INFÉRIEURE CHAUFFE. PAR CONSÉQUENT, NE TOUCHEZ PAS L'APPAREIL, CAR VOUS RISQUEZ DE VOUS BLESSER, ET NOTAMMENT DE VOUS BRÛLER.

# TABLE DES MATIÈRES

## PRÉPARATION

ACCESSOIRES FOURNIS.....	2
DISQUES ET FORMATS DE FICHIER	
PRIS EN CHARGE.....	3
RACCORDEMENT.....	4
Raccordement des enceintes/de l'antenne/ du caisson de graves.....	4
Raccordement du câble d'alimentation.....	5
Autres raccordements.....	5
TÉLÉCOMMANDE.....	6
AFFICHEUR DE LA FACE AVANT.....	7

## INFORMATIONS COMPLÉMENTAIRES

GUIDE DE DÉPANNAGE.....	13
Généralités.....	13
iPod/iPad.....	14
USB/iPad.....	15
Réception de la radio.....	15
Lecture d'un disque.....	16
Télécommande.....	16
MANIPULATION DES DISQUES	
COMPACTS.....	17
CARACTÉRISTIQUES TECHNIQUES.....	17

## FONCTIONNEMENT

FONCTIONNEMENT DE L'AFFICHEUR DE LA FACE AVANT ET FONCTIONNEMENT DE BASE.....	8
ÉCOUTE DE MUSIQUE.....	9
Lecture.....	9
Autres opérations.....	10
ÉCOUTE DE STATIONS RADIO FM.....	11
Réglage de stations radio.....	11
Mémorisation de stations radio.....	11
Sélection de stations radio mémorisées (mise en mémoire).....	11
Affichage des informations du système de diffusion de données radio.....	11
UTILISATION DES FONCTIONS UTILES ....	12
Utilisation du menu d'options.....	12
Utilisation de la minuterie de mise en veille.....	12

### ■ À propos de ce mode d'emploi

- L'« iPod » décrit dans ce mode d'emploi peut également référer à l'« iPhone ».
- Ce mode d'emploi décrit comment utiliser l'appareil au moyen de la télécommande, sauf lorsque cela n'est pas possible. Certaines de ces opérations ne sont disponibles qu'avec les touches de la face avant.
- Le symbole « ⓘ » avec un/des numéro(s) de page indique la/les page(s) de référence correspondante(s).
- Les remarques contiennent d'importantes informations relatives à la sécurité et à l'utilisation de l'appareil. Le symbole ⓘ attire votre attention sur un conseil d'utilisation.
- Ce mode d'emploi a été imprimé avant la fabrication de l'appareil. Les caractéristiques et la conception sont sujettes à modification, notamment à des fins d'amélioration. En cas de divergence entre le mode d'emploi et l'appareil, c'est le produit qui prime.

# ACCESSOIRES FOURNIS

Assurez-vous que vous disposez de tous les éléments suivants.

Télécommande



(avec pile CR2032)

Antenne FM

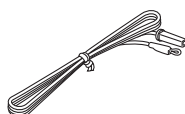

Cache de la station d'accueil



Cache USB



## ATTENTION

Tenez le cache USB hors de portée des enfants afin d'éviter qu'ils ne l'avalent par inadvertance.

## ■ Utilisation de la télécommande

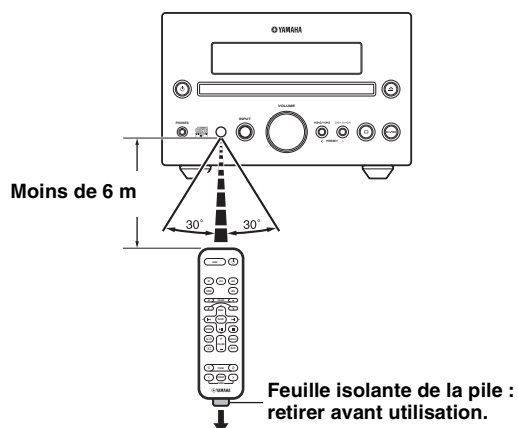

Utilisez la télécommande à moins de 6 m de l'appareil et orientez-le vers le capteur de télécommande.

### Remarques

- Ne renversez aucun liquide sur la télécommande.
- Ne laissez pas tomber la télécommande.
- Ne conservez pas la télécommande dans les endroits suivants :
  - chauds et humides, dans une salle de bains ou près d'un appareil de chauffage par exemple
  - très froids
  - poussiéreux

## ■ Remplacement de la pile dans la télécommande

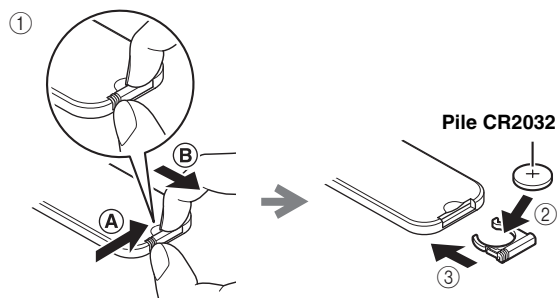

Tout en poussant la languette de dégagement dans le sens (A), faites glisser vers l'extérieur le support de la pile dans le sens (B).

Remplacez la pile lorsque la portée de la télécommande diminue.

### Remarques

- L'usure de la pile diminue considérablement la portée effective de la télécommande. Dans ce cas, remplacez la pile dès que possible.
- Une pile déchargée risque de couler. En cas de fuite, mettez-la immédiatement au rebut. Évitez de toucher le matériau qui a fui et veillez à ce qu'il n'entre pas en contact avec vos vêtements. Nettoyez soigneusement le compartiment des piles avant d'insérer une nouvelle pile.
- Conservez la pile hors de portée des enfants. En cas d'ingestion accidentelle de la pile, consultez immédiatement un médecin.
- Lorsque vous prévoyez de ne plus utiliser la télécommande pendant une période prolongée, retirez la pile de la télécommande.
- N'essayez pas de recharger la pile fournie ni de la démonter.

# DISQUES ET FORMATS DE FICHER PRIS EN CHARGE

## ■ Disques pris en charge

Utilisez des CD qui portent les mentions ci-après.



.... Disques compacts (audio numérique)



.... Disques audio numériques CD-R, CD-RW

- Disques CD-R ou CD-RW portant l'une des mentions suivantes.



FOR CONSUMER  
FOR CONSUMER USE  
FOR MUSIC USE ONLY

- Disques CD-R ou CD-RW finalisés



### Remarque

Il est possible que ce lecteur de disques compacts ne puisse pas lire certains CD-R/CD-RW ou disques qui n'ont pas été enregistrés correctement.



.... Disques CD-TEXT



## Lecture d'un CD de 8 cm

Placez le disque sur la surface en renforcement du plateau. Veillez à ne pas placer un CD normal (12 cm) sur un CD de 8 cm.

### Pour éviter tout dysfonctionnement de l'appareil :

- N'utilisez jamais de disque de forme non standard (notamment en forme de cœur) disponible sur le marché, car cela risque d'endommager l'appareil.

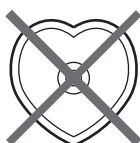

- Veillez à n'utiliser aucun disque sur lequel a été appliqué du ruban adhésif, des autocollants ou de la colle. Le disque risquerait d'endommager l'appareil et de rester bloquer dedans.

**Remarque :** pour éviter tout dysfonctionnement, n'utilisez aucun produit de nettoyage pour lentilles.

## ■ Fichiers MP3 et WMA pris en charge

### MP3

Format	Débit binaire (Kbps)	Fréquence d'échantillonnage (kHz)
MPEG 1 Audio Layer-3	32-320*1	32/44,1/48
MPEG 2 Audio Layer-3, 2	8-160*1	16/22,05/24

\*1 Le débit binaire variable est pris en charge.

### WMA

- Version 8
- Version 9 (Les débits binaires standard et variable sont pris en charge. Professional et Lossless ne sont pas pris en charge.)

Profil	Débit binaire (Kbps)	Fréquence d'échantillonnage (kHz)
High Profile	32-320*2	32/44,1/48
Mid Profile	16-32	22,05

\*2 Les débits binaires constant et variable sont pris en charge.

### Remarques

- La lecture du disque de données commence dans l'ordre alphanumérique des fichiers.
- La lecture du périphérique USB commence en fonction de la date et de l'heure de création.
- Il est impossible de lire les fichiers WMA (DRM) protégés par des droits d'auteur sur cet appareil.
- Le disque doit être conforme à la norme ISO 9660.
- Le nombre maximal de fichiers et de dossiers est le suivant.

	Disque de données	USB
Nombre total maximal de fichiers et de dossiers*3	512	9 999
Nombre maximal de dossiers*3	255	999
Nombre maximal de fichiers par dossier	511	255

\*3 La racine compte pour un dossier.

# RACCORDEMENT

## Raccordement des enceintes/de l'antenne/du caisson de graves

Respectez la procédure suivante pour raccorder les enceintes et l'antenne FM à l'appareil. Pour de plus amples informations sur les enceintes, reportez-vous au mode d'emploi qui les accompagne.

Si un caisson de graves est raccordé, des signaux audio basse fréquence sont émis via SUBWOOFER OUT.

### ATTENTION

Ne raccordez pas le câble d'alimentation de l'appareil avant d'avoir terminé tous les raccordements.

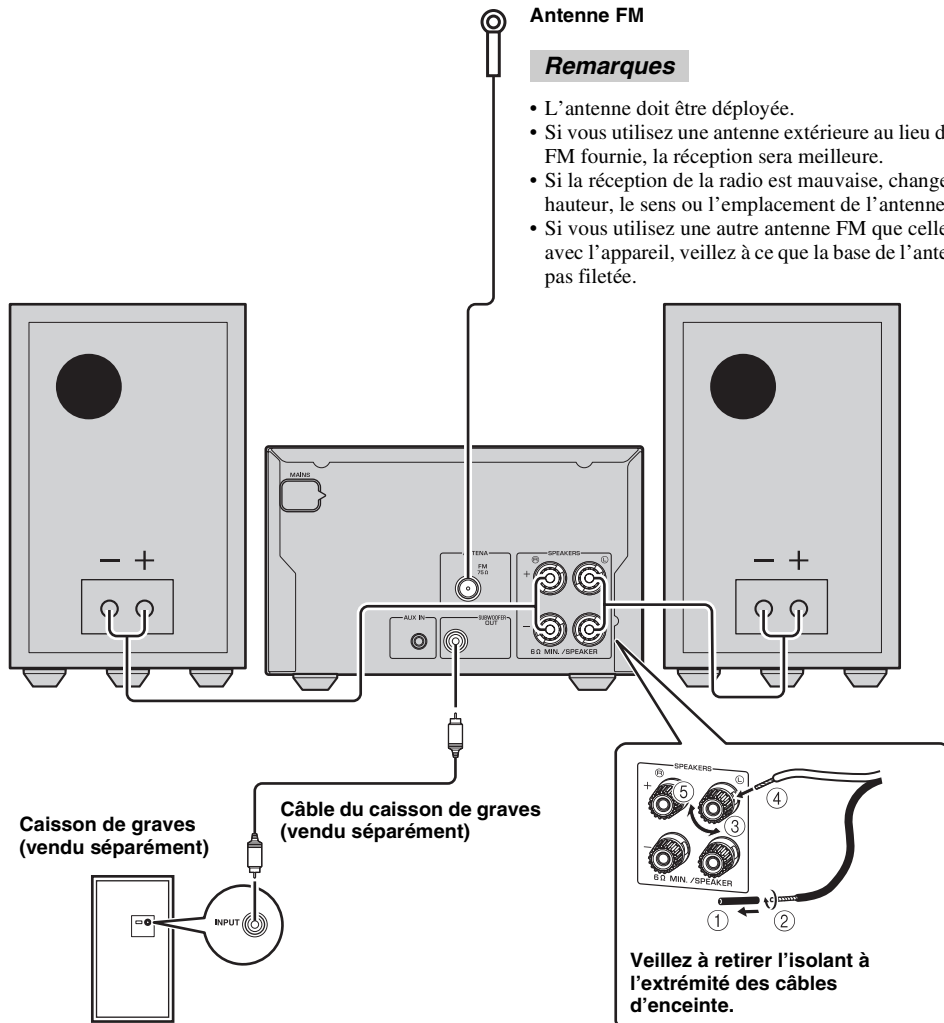

### Remarques

- Si vous raccordez un caisson de graves, utilisez-en un doté d'un amplificateur intégré.
- Assurez-vous que l'enceinte gauche (L), l'enceinte droite (R), « + » (rouge) et « - » (noir) sont raccordées convenablement. Si le raccordement n'est pas effectué correctement, aucun son ne sortira des enceintes et si la polarité du raccordement des enceintes n'est pas respectée, la restitution du son sera peu naturelle et dénuée de graves.
- Veillez à ce que les fils nus des enceintes ne puissent pas venir en contact, ni entre eux ni avec une pièce métallique de l'appareil. Sinon, l'appareil et/ou les enceintes risqueraient d'être endommagés.
- Utilisez des enceintes dont l'impédance est supérieure à 6  $\Omega$ .
- Placer les enceintes trop près d'un téléviseur CRT (tube Braun) peut altérer les couleurs des images. Dans ce cas, éloignez les enceintes du téléviseur.



## Raccordement du câble d'alimentation

Après avoir effectué tous les raccordements, branchez les câbles d'alimentation de l'appareil.

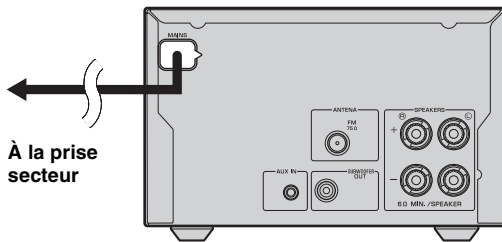

## Autres raccordements

### Raccordement de l'iPod

Raccordez ou retirez l'iPod quand vous le souhaitez.



L'iPod est chargé lorsqu'il est placé sur la station d'accueil. Lorsque l'appareil est sous tension et que la source d'entrée est réglée sur USB, l'iPod n'est pas chargé.

#### Remarque

Cet appareil est compatible avec iPod classic, iPod nano (2e génération et générations ultérieures), iPod touch et iPhone.

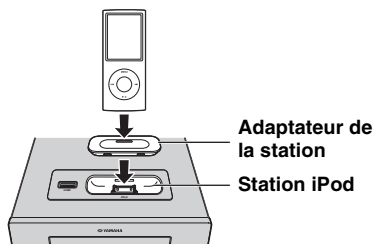

#### Remarques

- Pour sécuriser la connexion, installez un adaptateur de station d'accueil compatible fourni avec l'iPod ou un adaptateur de station d'accueil universel (vendu séparément), puis retirez l'étui protecteur de votre iPod.
- Si vous n'utilisez pas d'adaptateur ou si ce dernier n'est pas compatible, la connexion risque d'être instable ou de s'interrompre, ce qui risque d'endommager l'appareil ou de provoquer des dysfonctionnements. Pour de plus amples informations concernant l'adaptateur « Dock », veuillez vous renseigner sur le site internet officiel d'Apple.
- Si vous connectez de force un iPod dans sa housse de protection, vous risquez d'endommager le connecteur. Retirez la housse de protection avant de connecter l'iPod.
- Placez le cache sur la station d'accueil de l'iPod dès que vous ne l'utilisez plus.

### Raccordement de l'iPad

Raccordez ou retirez l'iPad quand vous le souhaitez.

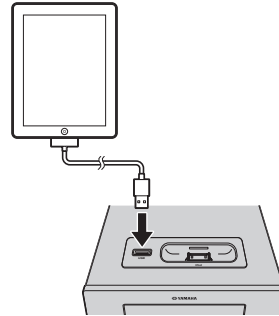

Lorsque l'appareil est sous tension et que la source d'entrée est réglée sur USB, l'iPad raccordé est chargé.

#### Remarque

- Veillez à utiliser un connecteur de station d'accueil vers le câble USB fourni avec l'iPad.
- Si l'iPad ou le périphérique USB n'est pas en cours d'utilisation, placez le cache USB pour protéger le port USB.

### Raccordement d'un périphérique USB

Raccordez ou retirez le périphérique USB quand vous le souhaitez.

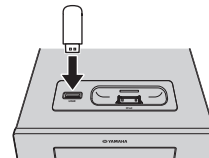

Lorsque l'appareil est sous tension et que la source d'entrée est réglée sur USB, le périphérique USB raccordé est chargé.

#### Remarques

- Cet appareil prend en charge des périphériques de stockage de masse USB (mémoires flash ou lecteurs audio portables, par exemple) utilisant le format FAT16 ou FAT32.
- Ne raccordez pas d'autres périphériques que ceux de type stockage de masse USB (tels que chargeurs USB ou concentrateurs USB), ni des ordinateurs, lecteurs de carte, disques dur externes, etc.
- Les périphériques USB utilisant le cryptage ne peuvent fonctionner avec ce système.
- Si l'iPad ou le périphérique USB n'est pas en cours d'utilisation, placez le cache USB pour protéger le port USB.

### Raccordement d'un périphérique externe

Raccordez votre dispositif audio portable à l'aide d'un câble à mini fiche de 3,5 mm disponible dans le commerce.

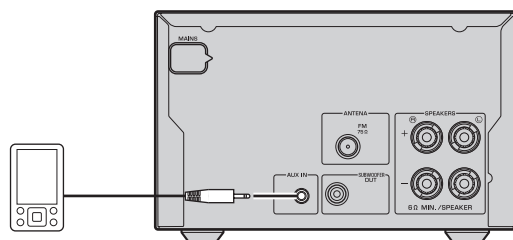

# TÉLÉCOMMANDE

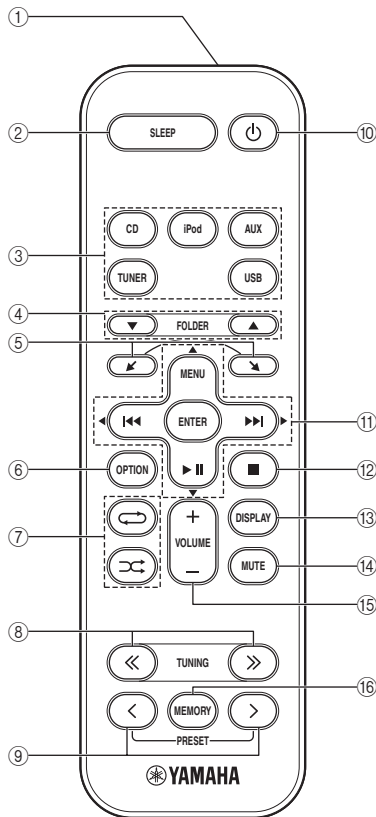

- ① **Émetteur de signaux infrarouges**
- ② **SLEEP** : paramètre de mise en veille (☞ P. 12)
- ③ **Touches de sélection de source** : permettent de changer de source.
- ④ **FOLDER** (pendant la lecture d'un CD de données/ périphérique USB) : permet de changer de dossier.
- ⑤ **▲, ▼** : permet de naviguer parmi les éléments de l'écran de l'iPod.
- ⑥ **OPTION** : permet d'afficher le menu d'options. (☞ P. 12)
- ⑦ **↺** (lecture aléatoire), **↻** (lecture répétée) (☞ P. 10)
- ⑧ **TUNING** (pendant l'écoute de la radio) : permet de régler la radio (☞ P. 11)
- ⑨ **PRESET** (pendant l'écoute de la radio) : permet de sélectionner la station radio mémorisée (☞ P. 11)
- ⑩ **⏻** : mise en veille/sous tension
- ⑪ **⏮, ⏭** (pendant la lecture) : pour effectuer un saut vers l'arrière et vers l'avant/pour accélérer la recherche arrière et avant (pour cela, maintenez cette touche enfoncée)  
**MENU** : permet de revenir au niveau supérieur du menu de l'iPod.  
**⏸** : lecture/pause  
**▲/▼/◀/▶** (pendant l'utilisation du menu d'options) : permet de changer le réglage  
**ENTER**  
 (pendant l'utilisation de l'iPod) : permet de sélectionner un groupe/démarrer la lecture  
 (pendant l'utilisation du menu d'options) : permet de confirmer le réglage
- ⑫ **■** : permet d'arrêter la lecture.
- ⑬ **DISPLAY** : permet de changer les informations affichées sur la face avant. (☞ P. 10)
- ⑭ **MUTE** : permet de couper/remettre le son.
- ⑮ **VOLUME** : permet de régler le volume
- ⑯ **MEMORY** : permet de mémoriser les stations radio présélectionnées. (☞ P. 11)

# AFFICHEUR DE LA FACE AVANT

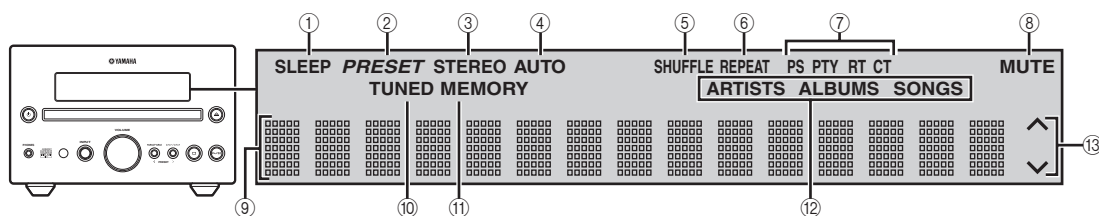

- ① **Témoin SLEEP** : s'allume lorsque la minuterie de mise en veille est active (☞ P. 12).
- ② **Témoin PRESET** : s'allume lorsque vous mémorisez des stations radio (☞ P. 11).
- ③ **Témoin STEREO** : s'allume lorsque l'appareil reçoit un signal puissant d'une émission FM stéréo.
- ④ **Témoin AUTO** : s'allume lorsque l'appareil est réglé en mode de syntonisation automatique (☞ P. 11).
- ⑤ **Témoin SHUFFLE** : s'allume lorsque vous réglez l'iPod/iPad/CD/USB en mode de lecture aléatoire (☞ P. 10).
- ⑥ **Témoin REPEAT** : s'allume lorsque vous réglez l'iPod/iPad/CD/USB en mode de lecture répétée (☞ P. 10).
- ⑦ **Indicateurs du système de diffusion de données radio** : le nom du service proposé par la station du système de diffusion de données radio actuelle apparaît (☞ P. 11).
- ⑧ **Témoin MUTE** : s'allume lorsque le son est coupé.
- ⑨ **Afficheur multifonction** : affiche diverses informations.
- ⑩ **Témoin TUNED** : s'allume lorsqu'une station radio est réglée (☞ P. 11).
- ⑪ **Témoin MEMORY** : s'allume lorsque vous recherchez une station radio à l'aide de la mise en mémoire automatique. Ce témoin s'allume lorsque vous mémorisez des stations radio manuellement ou automatiquement (☞ P. 11).
- ⑫ **Témoins multifonction** : donnent des informations sur la musique apparaissant actuellement sur l'afficheur multifonction (☞ P. 10).
- ⑬ **Témoins de fonctionnement** : affiche les touches de menu disponibles pour l'élément du menu OPTION actuellement sélectionné.

# FONCTIONNEMENT DE L'AFFICHEUR DE LA FACE AVANT ET FONCTIONNEMENT DE BASE





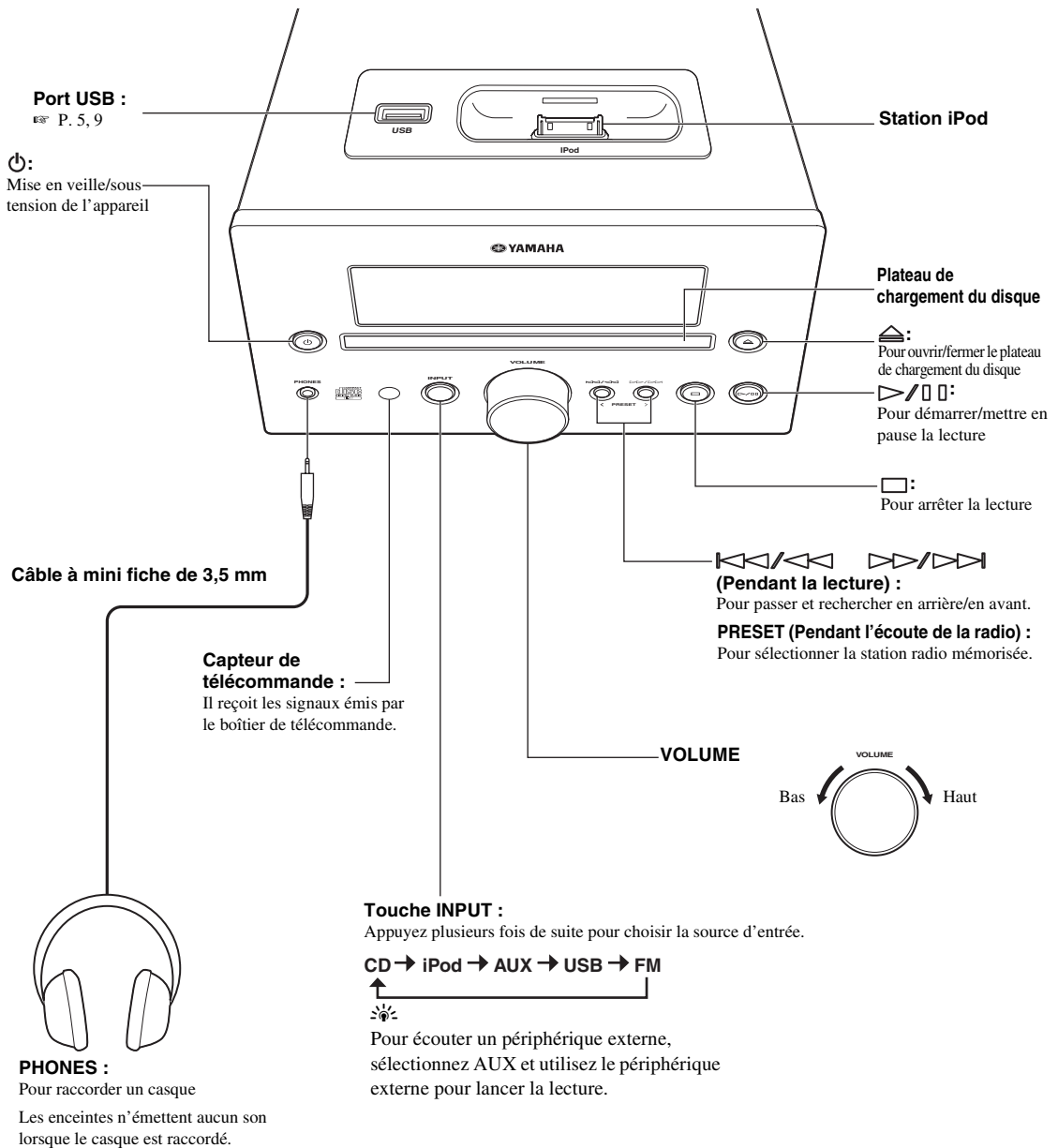



- Appuyez sur pour mettre l'appareil en veille. Toutes les informations de l'afficheur de la face avant ne s'affichent pas en mode veille. Cela peut réduire la consommation d'électricité. Pour mettre l'appareil sous tension, appuyez sur , ou sur la face avant. Si vous appuyez sur , la source d'entrée est réglée sur CD, iPod ou USB en fonction de la dernière source d'entrée utilisée. La lecture commence si la source d'entrée est réglée sur CD ou USB.

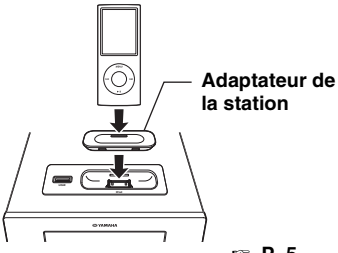

# ÉCOUTE DE MUSIQUE

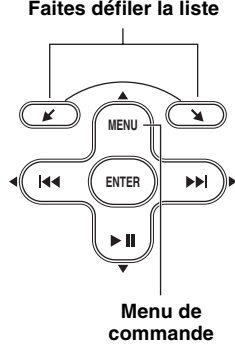
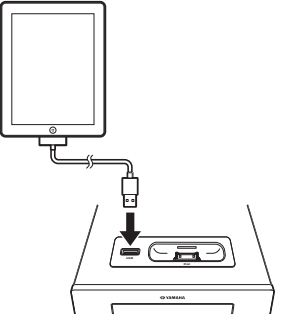
## Lecture

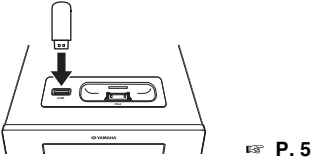
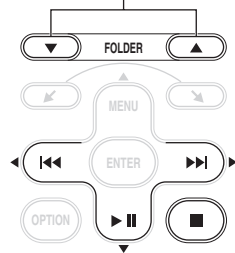
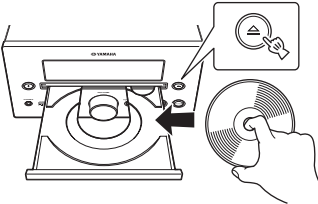
Respectez les procédures suivantes pour écouter de la musique.

	1 Choisissez la source	2 Changez l'entrée	3 Sélectionnez de la musique et lancez la lecture
iPod*1	 <p>Adaptateur de la station</p> <p>P. 5</p>		<p>Faites défiler la liste</p>  <p>Menu de commande</p>
iPad*1	 <p>P. 5</p>		
USB*2	 <p>P. 5</p>		<p>Accédez au premier fichier du dossier précédent/suivant pour MP3 ou WMA*3</p> 
CD			

\*1 Il est possible que certaines fonctions ne soient pas disponibles selon le modèle ou la version du logiciel de l'iPod/iPad.

\*2 • Certains périphériques peuvent ne pas fonctionner correctement, même s'ils répondent aux conditions requises.

- Il est possible que tous les types de périphériques USB ne soient pas compatibles.
- La durée de lecture peut dépasser 30 secondes selon le nombre de fichiers/dossiers.

• Yamaha et ses fournisseurs déclinent toute responsabilité relative à la perte des données enregistrées sur les périphériques USB raccordés à cet appareil.

Par mesure de précaution, il est recommandé d'effectuer des copies de sauvegarde de tous les fichiers.

\*3 • Si vous appuyez sur ces touches, le nom du dossier apparaît sur l'afficheur de la face avant pendant quelques instants.

- ROOT s'affiche pour le dossier racine lorsque le répertoire contient des fichiers pouvant être lus.

## Autres opérations

### ■ Commande de la lecture

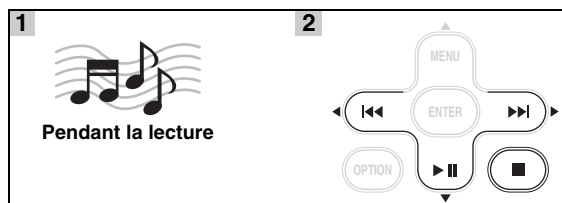

- ▶▶▶ : pour avancer/accélérer la recherche avant
- ◀◀◀ : pour reculer/accélérer la recherche arrière
- ▶ || : pour démarrer/mettre en pause la lecture
- : pour arrêter

#### Remarques

- La lecture du disque de données commence dans l'ordre alphanumérique des fichiers.
- La lecture du périphérique USB commence en fonction de la date et de l'heure de création.
- Si vous appuyez sur la touche ■ pendant la lecture, la lecture commencera la prochaine fois au début de la piste que vous écoutiez la fois précédente. Si vous appuyez de nouveau sur la touche ■ alors que la lecture est arrêtée, cette dernière commencera la prochaine fois par la première piste du CD/ périphérique USB.
- L'appareil est mis automatiquement en veille si vous le laissez allumé pendant 1 heure sans qu'une lecture ni aucune autre opération ne soit effectuée (fonction de mise en veille automatique).

### ■ Lecture aléatoire

Vous pouvez lire les fichiers audio dans un ordre aléatoire.

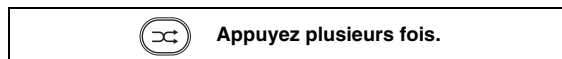

#### Pour l'iPod/iPad

SHUFFLE SONGS → SHUFFLE ALBUMS\*1  
 ↖ SHUFFLE OFF ↙

- \*1 Vous ne pouvez pas choisir SHUFFLE ALBUMS lorsque vous utilisez un iPod touch, iPhone ou iPad.

#### Pour un CD/USB

SHUFFLE FOLDER\*2 → SHUFFLE ALL  
 ↖ SHUFFLE OFF ↙

- \*2 Si le format audio de la source musicale sélectionnée est MP3/WMA, vous pouvez également sélectionner SHUFFLE FOLDER.

### ■ Lecture répétée

Vous pouvez lire les fichiers audio de manière répétée.



#### Pour l'iPod/iPad

REPEAT OFF → REPEAT ONE → REPEAT ALL  
 ↖ REPEAT OFF ↙

#### Pour un CD/USB

REPEAT ONE → REPEAT FOLDER\*3  
 ↖ REPEAT OFF ↙

- \*3 Si le format audio de la source musicale sélectionnée est MP3/WMA, vous pouvez également sélectionner REPEAT FOLDER.

### ■ Commutation de l'afficheur

Vous pouvez modifier les informations de lecture qui apparaissent sur l'afficheur de la face avant. Il est possible que certains caractères spéciaux ne s'affichent pas correctement.

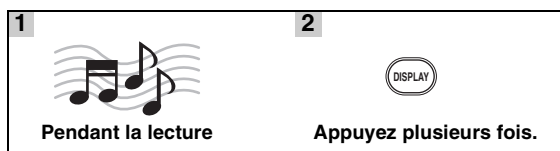

#### Pour l'iPod/iPad

Numéro du morceau et temps écoulé (réglage par défaut)

↓

Numéro du morceau et temps restant

↓

Nom du morceau

↓

Nom de l'artiste

↓

Titre de l'album

↓

Retour au réglage par défaut

#### Remarque

Cette fonction est disponible pour l'iPod classic, l'iPod nano (2e génération et générations ultérieures), l'iPod touch, l'iPhone et l'iPad. Toutefois, même avec ces modèles, cette fonction risque de ne pas être disponible selon la version du logiciel de votre iPod/iPad.

#### Pour un CD/USB

Numéro de la piste/du fichier et temps écoulé du morceau en cours (réglage par défaut)

↓

Numéro de la piste et temps restant du morceau en cours\*4

↓

Durée totale du disque\*4

↓

Temps restant du disque\*4

↓

Nom du fichier\*5

↓

Nom de la piste\*6

↓

Nom de l'artiste\*6

↓

Titre de l'album\*6

↓

Retour au réglage par défaut



\*4 Uniquement pour les CD audio

\*5 Uniquement pour les fichiers MP3/WMA

\*6 Uniquement lorsque la piste sélectionnée contient des informations

# ÉCOUTE DE STATIONS RADIO FM

## Réglage de stations radio

<b>1</b>  Appuyez sur TUNER.	<b>2</b>  Maintenez cette touche enfoncée. La syntonisation automatique démarre.
---	---



Si le signal de la station que vous souhaitez sélectionner est faible, vous pouvez également effectuer une syntonisation de stations radio manuellement en appuyant plusieurs fois de suite sur **TUNING**.



### Remarque

Si vous effectuez une syntonisation manuellement, le son est en mono.

## Mémorisation de stations radio

Vous pouvez mémoriser vos stations FM favorites grâce à la fonction de mise en mémoire.

### ■ Mise en mémoire automatique

<b>1</b>  Appuyez sur la touche MEMORY et maintenez-la enfoncée pendant plus de 2 secondes en mode FM.	<b>2</b>  Appuyez sur cette touche pour démarrer la mise en mémoire automatique.
---	---







Pour annuler la mise en mémoire automatique, appuyez de nouveau sur **MEMORY** sans appuyer sur **ENTER** à l'étape 2.

### Remarque

Lorsque vous lancez la mise en mémoire automatique, toutes les stations mémorisées sont effacées et de nouvelles stations sont mises en mémoire.

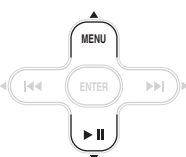
### ■ Mise en mémoire manuelle

<b>1</b>  Choisissez l'une de vos stations radio préférées.	<b>2</b>  Appuyez sur MEMORY.
<b>3</b>  Sélectionnez le numéro sous lequel vous souhaitez mémoriser la station.	<b>4</b>  Appuyez sur cette touche pour terminer la mise en mémoire manuelle.





- Vous pouvez mémoriser jusqu'à 30 stations FM.
- Pour annuler la mémorisation manuelle lorsque vous choisissez un numéro de mémorisation, appuyez de nouveau sur **MEMORY**.
- Vous pouvez effacer une présélection en appuyant sur **OPTION** → Curseur ▲/▼ → **ENTER** pour sélectionner PRESET DELETE.

## Sélection de stations radio mémorisées (mise en mémoire)

	Sélectionnez la station radio mémorisée en mode FM.
---	---

## Affichage des informations du système de diffusion de données radio

<b>1</b>  Pendant l'écoute	<b>2</b>  Appuyez plusieurs fois.
---	--

**PS (Service de l'émission)**



**PTY (Type d'émission)**



**RT (Radio-texte)**



**CT (Heure)**



**Fréquence**



**Retour au PS**

### Remarque

Si le signal provenant de la station du système de diffusion de données radio est trop faible, il est possible que cet appareil ne parvienne pas à recevoir correctement les informations de ce système. C'est notamment le cas des informations RT (Radio-texte), qui consomment davantage de bande passante et risquent d'être moins disponibles par rapport à d'autres types d'informations.

# UTILISATION DES FONCTIONS UTILES

## Utilisation du menu d'options

Le menu d'options apparaît sur l'afficheur de la face avant si vous appuyez sur **OPTION**. Le menu d'options vous permet de définir diverses fonctions utiles.

Menu d'options	Paramètre ou plage de réglage	Page de référence
PRESET DELETE	(S'affiche uniquement si la source d'entrée est réglée sur FM.)	11
DIMMER	DIMMER OFF (le plus lumineux)/DIMMER 1/DIMMER 2 (le plus sombre)	Cette page
TREBLE	-10 à +10	Cette page
BASS	-10 à +10	Cette page
BALANCE	L+5 - CENTER - R+5	Cette page
AUTO POWER OFF	TIME OFF/ TIME 8H/ TIME 4H AUTO POWER OFF met le système en veille si vous n'effectuez aucune opération pendant un laps de temps prédéfini.	Cette page

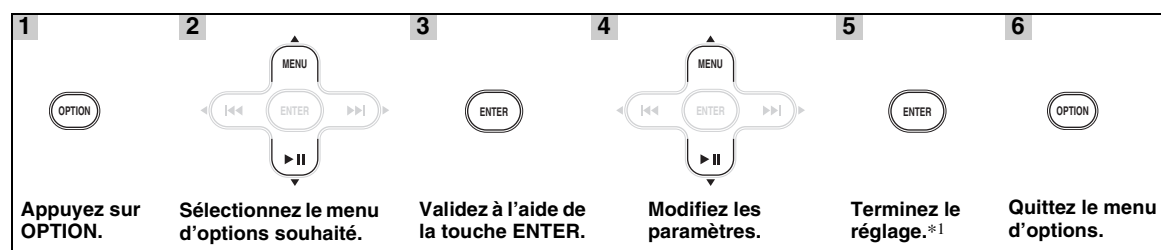

\*1 Pour définir d'autres options, répétez les étapes 2 à 5.



Pour annuler le réglage pendant le fonctionnement, appuyez sur **OPTION**.

### ■ Réglage de l'atténuation, de la tonalité/balance

**DIMMER** : permet de modifier la luminosité de l'afficheur de la face avant.

**TREBLE**\*2 : permet de régler la réponse haute fréquence.

**BASS**\*2 : permet de régler la réponse basse fréquence.

**BALANCE** : permet de régler le niveau de volume des enceintes gauche et droite.

\*2 Efficace également lorsque vous utilisez un casque.

## Utilisation de la minuterie de mise en veille

La minuterie de mise en veille permet de mettre l'appareil en veille après un délai spécifique.

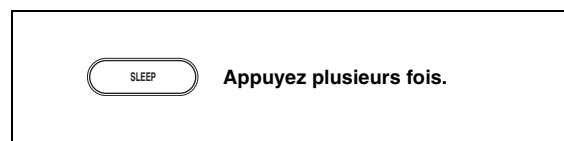

30min → 60min → 90min → 120min → OFF

Le témoin SLEEP s'allume sur l'afficheur de la face avant (☞ P. 7).



# GUIDE DE DÉPANNAGE

Reportez-vous au tableau suivant si l'appareil ne fonctionne pas convenablement. Si l'anomalie constatée n'est pas mentionnée ou si les actions correctives suggérées sont sans effet, mettez l'appareil hors tension, débranchez le câble d'alimentation et contactez votre revendeur ou service après-vente Yamaha agréé le plus proche.

## Généralités

Anomalies	Causes possibles	Solution	Page
<b>L'appareil ne se met pas sous tension ou se met en veille lorsque vous appuyez sur la touche d'alimentation.</b>	Le câble d'alimentation n'est pas correctement branché ou pas branché du tout.	Branchez correctement le câble d'alimentation.	5
	L'appareil a été soumis à une secousse électrique puissante (provoquée par exemple par un orage ou une décharge d'électricité statique).	Appuyez sur la touche  et maintenez-la enfoncée pendant plus de 5 secondes pour réinitialiser le système. Si le problème n'est toujours pas résolu, mettez l'appareil en veille, débranchez le câble d'alimentation, rebranchez-le au bout de 30 secondes et utilisez l'appareil comme à l'accoutumée.	—
<b>Cet appareil ne fonctionne pas correctement.</b>			
<b>Aucun son.</b>	La source d'entrée appropriée n'a pas été sélectionnée.	Sélectionnez la source d'entrée appropriée à l'aide de la touche INPUT située sur la face avant (ou avec les touches de sélection de la source de la télécommande).	—
	Les enceintes ne sont pas correctement raccordées.	Modifiez les raccordements.	4
	La fonction de sourdine est peut-être activée.	Annulez la fonction de sourdine.	6
	Le niveau de volume est réglé au minimum.	Augmentez le niveau de volume.	8
	Les signaux transmis, par exemple ceux d'un CD-ROM, ne peuvent pas être reçus par l'appareil.	Choisissez une source dont les signaux peuvent être reproduits par l'appareil.	3
<b>L'appareil s'éteint soudainement.</b>	La minuterie de mise en veille est peut-être activée.	Il ne s'agit pas d'un dysfonctionnement. Mettez l'appareil sous tension et relancez la lecture de la source.	—
	L'appareil est resté allumé pendant 1 heure sans utiliser la fonction de lecture ou toute autre fonction.		
	AUTO POWER OFF se déclenche.	Si vous réglez AUTO POWER OFF sur TIME OFF, la lecture est possible en continu.	12
<b>Le son des enceintes n'est reproduit que d'un côté.</b>	Les câbles ne sont pas correctement raccordés.	Raccordez les câbles comme il convient. Si le problème persiste, il est possible que les câbles soient défectueux.	4
<b>Un appareil numérique ou un appareil de radiofréquences génère un brouillage.</b>	L'appareil est trop proche de l'appareil numérique ou de l'appareil de radiofréquences.	Éloignez l'appareil de l'équipement concerné.	—

## iPod/iPad

### Remarque

En cas d'erreur de transmission sans message d'état sur l'afficheur de la face avant de l'appareil, vérifiez les raccordements à votre iPod/iPad (voir page 5).

Message d'état	Causes possibles	Solution	Page
iPod Connecting iPod Charging	L'appareil procède à la reconnaissance de la connexion à votre iPod.	Si le message reste affiché sur la face avant, débranchez et rebranchez l'iPod.	5
Unknown iPod	Un problème est survenu au niveau du chemin du signal entre votre iPod et l'appareil.	Raccordez de nouveau l'iPod.	5
	L'iPod utilisé n'est pas pris en charge par l'appareil.	Seuls l'iPod classic, l'iPod nano (2e génération et générations ultérieures), l'iPod touch et l'iPhone sont pris en charge.	—
iPod	L'appareil a reconnu votre iPod ; toutefois, il ne peut pas obtenir certaines informations, telles que le temps écoulé.		
iPod Unplugged	Votre iPod a été débranché.	Raccordez de nouveau l'iPod.	5
Over Current	L'iPod utilisé n'est pas pris en charge par l'appareil.	Déconnectez l'iPod et mettez l'appareil hors puis sous tension. Reconnectez ensuite l'iPod.	5
	L'iPod n'est pas correctement raccordé.		

\* Les messages ci-dessus apparaissent uniquement lorsqu'un appareil est connecté à la station d'accueil iPod.

Anomalies	Causes possibles	Solution	Page
<b>Aucun son.</b>	L'appareil est hors tension.	Branchez correctement le câble d'alimentation.	—
	La version du logiciel de l'iPod/iPad n'a pas été mise à jour.	Téléchargez le logiciel iTunes le plus récent pour mettre à jour la version du logiciel de l'iPod/iPad.	—
	L'iPod/iPad est occupé à établir la connexion avec l'appareil.	Patientez quelques instants.	—
	L'iPod/iPad n'est pas connecté correctement.	Débranchez l'iPod/iPad de l'appareil, puis rebranchez-le.	5
<b>L'iPod/iPad émet des sons, mais il est impossible de le faire fonctionner avec l'appareil ou la télécommande.</b>	L'iPod/iPad n'est pas connecté correctement.	Débranchez l'iPod/iPad de l'appareil, puis rebranchez-le.	5
<b>Il est impossible d'utiliser l'iPod/iPad.</b>	L'iPod/iPad n'est pas connecté correctement.	Débranchez l'iPod/iPad de l'appareil, puis rebranchez-le.	5
<b>Les informations relatives à la lecture n'apparaissent pas sur l'afficheur de la face avant.</b>	L'iPod/iPad que vous utilisez n'est pas compatible avec l'affichage des informations de lecture.	Seuls l'iPod classic, l'iPod nano (2e génération et générations ultérieures), l'iPod touch, l'iPhone et l'iPad sont pris en charge.	5
<b>L'iPod/iPad ne se charge pas.</b>	L'iPod/iPad n'est pas connecté correctement.	Débranchez l'iPod/iPad de l'appareil, puis rebranchez-le.	5
<b>La musique en cours de lecture est soudain annulée et une autre piste se lance sans que vous ayez exécuté aucune opération.</b>	La fonction Shake to Shuffle de l'iPod est activée.	Désactivez la fonction Shake to Shuffle dans les réglages de l'iPod.	—

## USB/iPad

### Remarque

En cas d'erreur de transmission sans message sur l'afficheur de la face avant de l'appareil, vérifiez les connexions au périphérique USB (voir page 5).

Message d'état	Causes possibles	Solution	Page
USB Unplugged	Le périphérique USB n'est pas raccordé correctement.	Raccordez de nouveau le périphérique USB.	5
Unknown USB	L'appareil ne prend pas en charge le périphérique USB raccordé.	Raccordez un périphérique USB pris en charge.	5
	Le nom du fichier est trop long.	Il ne doit pas excéder 250 caractères.	—
Over Current	Le périphérique USB n'est pas correctement raccordé.	Déconnectez le périphérique USB et mettez l'appareil hors puis sous tension. Ensuite, raccordez de nouveau le périphérique USB compatible.	5
No Files	Le périphérique USB ne contient aucun fichier pouvant être lu.	Utilisez un périphérique USB contenant des fichiers pouvant être lus.	3
	Un périphérique USB non compatible est connecté à l'appareil.	Arrêtez le système et reconnectez le périphérique USB à l'appareil. Si cela ne permet pas de résoudre le problème, cela signifie que le périphérique USB n'est pas compatible avec l'appareil.	—
USB Time Out	Le nombre de fichiers/dossiers dépasse la limite.	Réduisez le nombre de fichiers/dossiers ; reportez-vous aux limitations indiquées dans ce manuel.	3

Anomalies	Causes possibles	Solution	Page
<b>Il est impossible de lire le fichier MP3/WMA enregistré sur le périphérique USB.</b>	Le périphérique USB n'est pas reconnu.	Raccordez de nouveau le périphérique USB.	5
		Connectez un adaptateur secteur, s'il est fourni avec le périphérique.	—
		Formatez le périphérique USB et copiez de nouveau les fichiers.	—
	Le périphérique USB n'est pas raccordé correctement.	Raccordez de nouveau le périphérique USB.	5
	Les formats MP3 ou WMA ne sont pas compatibles avec cet appareil.	Remplacez le fichier par un fichier correctement enregistré et compatible avec cet appareil.	3
	Si les solutions décrites ci-dessus ne permettent pas de résoudre le problème, le périphérique USB n'est pas compatible avec cet appareil.	Essayez d'utiliser un autre périphérique USB.	—

## Réception de la radio

Anomalies	Causes possibles	Solution	Page
<b>La réception FM en stéréophonie est parasitée.</b>	L'antenne est mal raccordée.	Vérifiez les raccordements de l'antenne.	4
	Les caractéristiques des émissions FM stéréophoniques sont à l'origine de ce problème si l'émetteur est trop éloigné ou si le niveau d'entrée sur l'antenne est médiocre.	Essayez d'utiliser une antenne FM directionnelle de bonne qualité.	—
		Exécutez la mise en mémoire manuelle.	11
<b>Il est impossible de mémoriser automatiquement la station souhaitée.</b>	La puissance du signal est trop faible.	Utilisez une antenne FM directionnelle de bonne qualité.	—
		Exécutez la mise en mémoire manuelle.	11
<b>La fonction de sélection des stations mémorisées ne fonctionne pas.</b>	La station mémorisée (la mémoire) a peut-être été effacée.	Mémorisez de nouvelles stations radio.	11
<b>La réception est mauvaise, même avec une antenne FM ou une antenne extérieure de bonne qualité.</b>	La réflexion par trajets multiples ou une autre interférence radio peut avoir eu lieu.	Modifiez la hauteur, l'orientation ou la disposition de l'antenne.	—

## Lecture d'un disque

Anomalies	Causes possibles	Solution	Page
<b>Aucun son ou son déformé</b>	La fréquence d'échantillonnage du fichier MP3 ou WMA n'est peut-être pas compatible avec l'appareil.	Vérifiez que la fréquence d'échantillonnage et le débit binaire du fichier MP3 ou WMA sont compatibles avec l'appareil.	3
<b>La lecture du disque ne démarre pas.</b>	Vous utilisez peut-être un CD-R/RW qui n'est pas finalisé.	Finalisez le CD-R/RW.	—
	La face étiquetée du disque est peut-être à l'envers.	Assurez-vous que la face étiquetée est bien orientée vers le haut.	—
	Le disque est peut-être défectueux.	Essayez de lire un autre disque. Si la lecture démarre, cela signifie que le disque était défectueux.	—
	Le disque MP3/WMA ne contient peut-être pas suffisamment de fichiers audio pour pouvoir être lu.	Assurez-vous que le disque MP3/WMA contient au moins 5 fichiers audio MP3/WMA. Il est possible que le disque ne soit pas reconnu s'il ne contient qu'un nombre réduit de fichiers.	—
	La fréquence d'échantillonnage du fichier MP3 ou WMA n'est peut-être pas compatible avec l'appareil.	Vérifiez que la fréquence d'échantillonnage et le débit binaire du fichier MP3 ou WMA sont compatibles avec l'appareil.	3
<b>Certains boutons ne fonctionnent pas.</b>	Il se peut que le disque inséré dans l'appareil ne soit pas compatible.	Retirez le disque, puis vérifiez si l'appareil le prend en charge.	3
<b>La lecture ne démarre pas immédiatement après que vous avez appuyé sur la touche ▷/□ de l'appareil ou sur la touche ►    de la télécommande.</b>	Il se peut que le disque soit sale.	Essuyez le disque.	—
	Il se peut que le disque inséré dans l'appareil ne soit pas compatible.	Utilisez un disque pris en charge par l'appareil.	3
	Si l'appareil a été déplacé d'un endroit froid à un endroit chaud, de la condensation a pu se former sur la lentille de lecture de disque.	Attendez une heure ou deux que l'appareil s'acclimate à la température de la pièce puis réessayez.	—
<b>L'indication « No Disc » apparaît sur l'afficheur même si un disque a été inséré.</b>	Il se peut que le disque inséré dans l'appareil ne soit pas compatible.	Utilisez un disque pris en charge par l'appareil.	3
	Il se peut que le disque soit sale.	Retirez le disque, puis essuyez-le.	—
	Le disque est chargé à l'envers.	Retirez le disque, puis chargez-le en prenant soin d'orienter la face étiquetée vers le haut.	—

## Télécommande

Anomalies	Causes possibles	Solution	Page
<b>La télécommande ne fonctionne pas correctement, voire pas du tout.</b>	Il se peut que vous utilisiez la télécommande hors de sa portée de fonctionnement.	Pour de plus amples informations sur la portée de fonctionnement de la télécommande, reportez-vous à « Utilisation de la télécommande ».	2
	Le capteur de télécommande de l'appareil est peut-être exposé à la lumière directe du soleil ou d'un éclairage.	Modifiez l'éclairage ou l'orientation de l'appareil.	—
	La pile est épuisée.	Remplacez la pile par une neuve.	2
	Présence d'obstacles entre le capteur de l'appareil et la télécommande.	Retirez les obstacles.	—

# MANIPULATION DES DISQUES COMPACTS

- Veillez à toujours manipuler le disque avec soin afin d'éviter de rayer sa surface de lecture. Ne pliez pas les disques.

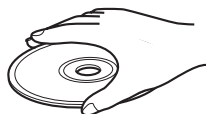

- Pour nettoyer la surface de lecture, essuyez-la avec un chiffon sec et propre. N'utilisez pas de produit de nettoyage pour disque, de spray ou tout autre liquide à base de produits chimiques.
- N'exposez pas les disques aux rayons directs du soleil, à des températures extrêmes ou à un taux d'humidité élevé pendant une période prolongée.

- N'essuyez pas le disque en effectuant un mouvement circulaire, mais bien en ligne droite, du centre vers l'extérieur.

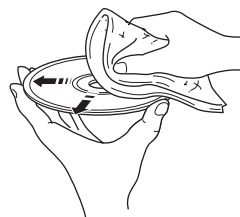

- Utilisez un stylo à pointe arrondie pour écrire sur l'étiquette d'un disque.

## CARACTÉRISTIQUES TECHNIQUES

### SECTION LECTEUR

#### iPod

- iPod pris en charge ..... iPod classic, iPod nano (2e génération et générations ultérieures), iPod touch, iPhone, iPad

#### CD

- Support ..... CD, CD-R/RW
- Format audio ..... CD audio, MP3, WMA

#### LASER

- Type ..... Laser semi-conducteur GaAs/GaAlAs
- Longueur d'onde ..... 780 nm
- Puissance de sortie ..... 10 mW

#### USB

- Format audio ..... MP3, WMA

#### AUX

- Connecteur d'entrée ..... STEREO L/R : mini fiche STEREO de 3,5 mm

### SECTION AMPLIFICATEUR

- Puissance de sortie maximale ..... 20 W + 20 W  
(6 Ω 1 kHz, 10 % DHT)
- Impédance d'entrée (AUX) ..... 73 kΩ
- Signal d'entrée maximal (AUX) ..... 2,2 V
- Distorsion harmonique totale  
CD etc. 1 kHz/8W ..... 0,04 %

### SECTION SYNTONISEUR

- Plage de syntonisation  
[Modèles pour les États-Unis et le Canada] .... 87,5 à 107,9 MHz  
[Autres modèles] ..... 87,50 à 108,00 MHz

### GÉNÉRALITÉS

- Alimentation  
[Modèle pour l'Europe] ..... 230 V c.a., 50 Hz  
[Modèles pour les États-Unis et le Canada] ..... 120 V c.a., 60 Hz  
[Modèle pour l'Asie] ..... 220-240 V c.a., 50/60 Hz  
[Modèle pour Taïwan] ..... 110-120 V c.a., 60 Hz  
[Modèle pour l'Australie] ..... 240 V c.a., 50 Hz  
[Modèle pour le Royaume-Uni] ..... 230 V c.a., 50 Hz  
[Modèle pour la Chine] ..... 220 V c.a., 50 Hz  
[Modèle pour la Corée] ..... 220 V c.a., 60 Hz
- Consommation ..... 32 W

- Consommation en veille ..... 0,3 W ou moins
- Dimensions (L × H × P) ..... 180 × 118 × 318,2 mm
- Poids ..... 2,95 kg

Les caractéristiques techniques peuvent être modifiées sans préavis.

#### iPod, iPhone, iPad

« Made for iPod », « Made for iPhone » et « Made for iPad » signifient qu'un accessoire électronique a été spécialement conçu pour être raccordé respectivement à un iPod, iPhone ou iPad, et qu'il a été certifié par le développeur comme répondant aux normes de performances d'Apple.

Apple n'est pas responsable du bon fonctionnement de cet appareil ni de sa conformité aux normes de sécurité et à la réglementation en vigueur.

Veillez noter que l'utilisation de cet accessoire avec un iPod, iPhone ou iPad peut compromettre les performances de la technologie sans fi.

iPad, iPhone, iPod, iPod classic, iPod nano, iPod shuffle et iPod touch sont des marques commerciales d'Apple Inc., enregistrées aux États-Unis et dans d'autres pays.

# VORSICHT: VOR DER BETRIEBUNG DIESES GERÄTES DURCHLESEN.

- Um optimales Leistungsvermögen sicherzustellen, lesen Sie bitte die Anleitung aufmerksam durch. Bewahren Sie die Anleitung danach für spätere Nachschlagzwecke sorgfältig auf.
- Installieren Sie diese Sound-Anlage an einem gut belüfteten, trockenen, sauberen Ort - entfernt von direktem Sonnenlicht, Wärmequellen, Erschütterungen, Staub und Feuchtigkeit. Um eine ausreichende Belüftung zu gewährleisten, beachten Sie die folgenden Mindestabstände rund um das CRX-332.  
Oben: 20 cm  
Hinten: 10 cm  
Seiten: 10 cm
- Stellen Sie dieses Gerät entfernt von anderen elektrischen Haushaltgeräten, Motoren oder Transformatoren auf, um Brummgeräusche zu vermeiden.
- Setzen Sie dieses Gerät keinen plötzlichen Temperaturänderungen von kalt auf warm aus, und stellen Sie dieses Gerät nicht an Orten mit hoher Luftfeuchtigkeit auf (z.B. in Räumen mit Luftbefeuchtern), um Kondensation im Inneren des Gerätes zu vermeiden, da es anderenfalls zu elektrischen Schlägen, Feuer, Beschädigung dieses Gerätes und/oder zu persönlichen Verletzungen kommen kann.
- Vermeiden Sie die Aufstellung dieses Gerätes an Orten, an welchen Fremdkörper in das Gerät fallen können bzw. an welchen Flüssigkeiten auf das Gerät verschüttet werden können. Stellen Sie auf der Oberseite des Gerätes niemals Folgendes auf:
  - Andere Komponenten, da diese Beschädigung und/oder Verfärbung der Oberfläche dieses Gerätes verursachen können.
  - Brennende Objekte (z. B. Kerzen), da diese Feuer, Beschädigung des Gerätes und/oder persönliche Verletzungen verursachen können.
  - Mit Flüssigkeiten gefüllte Behälter, da diese umfallen und die Flüssigkeit auf das Gerät verschütten können, wodurch es zu elektrischen Schlägen für den Anwender und/oder zu Beschädigung des Gerätes kommen kann.
- Decken Sie dieses Gerät niemals mit Zeitungen, Tischdecken, Vorhängen usw. ab, damit die Wärmeabfuhr nicht behindert wird. Falls die Temperatur im Inneren des Gerätes ansteigt, kann es zu Feuer, Beschädigung des Gerätes und/oder zu persönlichen Verletzungen kommen.
- Schließen Sie dieses Gerät erst an eine Wandsteckdose an, nachdem alle anderen Anschlüsse ausgeführt wurden.
- Stellen Sie dieses Gerät niemals mit der Unterseite nach oben auf, da es sonst beim Betrieb zu Überhitzung mit möglichen Beschädigungen kommen kann.
- Wenden Sie niemals Gewalt bei der Bedienung der Schalter, Knöpfe und/oder Kabel an.
- Wenn Sie das Netzkabel von der Wandsteckdose abtrennen, fassen Sie immer den Netzstecker an; ziehen Sie niemals an dem Kabel.
- Reinigen Sie dieses Gerät niemals mit chemisch behandelten Tüchern; anderenfalls kann das Finish beschädigt werden. Verwenden Sie ein reines, trockenes Tuch.
- Verwenden Sie nur die für dieses Gerät vorgeschriebene Netzspannung. Falls Sie eine höhere als die vorgeschriebene Netzspannung verwenden, kann es zu Feuer, Beschädigung dieses Gerätes und/oder zu persönlichen Verletzungen kommen. Yamaha kann nicht verantwortlich gemacht werden für Schäden, die auf die Verwendung dieses Gerätes mit einer anderen als der vorgeschriebenen Spannung zurückzuführen sind.
- Um Beschädigungen durch Blitzschlag zu vermeiden, ziehen Sie den Netzstecker von der Netzdose ab, wenn es ein Gewitter gibt.
- Versuchen Sie niemals ein Modifizieren oder Ändern dieses Gerätes. Falls eine Wartung erforderlich ist, wenden Sie sich bitte an einen Yamaha-Kundendienst. Das Gehäuse sollte niemals selbst geöffnet werden.
- Falls Sie das Gerät für längere Zeit nicht verwenden (z. B. während der Ferien), ziehen Sie den Netzstecker von der Netzdose ab.
- Lesen Sie unbedingt den Abschnitt „STÖRUNGSSUCHE“ durch, um übliche Bedienungsfehler zu berichtigen, bevor Sie auf eine Störung des Gerätes schließen.
- Bevor Sie dieses Gerät an einen anderen Ort transportieren, drücken Sie die  $\odot$ -Taste, um das Gerät auf den Bereitschaftsmodus zu schalten, und ziehen Sie danach den Netzstecker von der Netzdose ab.
- Es kommt zu Kondensatbildung, wenn die Umgebungstemperatur plötzlich ändert. Ziehen Sie den Netzstecker von der Netzdose ab, und lassen Sie das Gerät ruhen.
- Falls Sie das Gerät für längere Zeit in Betrieb halten, kann sich das Gerät erwärmen. Schalten Sie die Stromversorgung aus, und lassen Sie danach das Gerät abkühlen.
- Stellen Sie dieses Gerät in die Nähe der Steckdose und so auf, dass der Netzstecker gut zugänglich ist.
- Die Batterien dürfen nicht starker Hitze wie direktem Sonnenschein, Feuer o.ä. ausgesetzt werden.
- Zu starker Schalldruck von Ohrhörern und Kopfhörern kann zu Gehörschäden führen.

Dieses Gerät ist nicht vom Netz abgetrennt, so lange der Netzstecker an eine Netzdose angeschlossen ist, auch wenn das Gerät selbst mit  $\odot$  ausgeschaltet wurde. Dieser Status wird als Bereitschaftsmodus bezeichnet. Auch in diesem Status weist das Gerät einen geringen Stromverbrauch auf.

## WARNUNG

UM DIE GEFAHR EINES FEUERS ODER EINES ELEKTROSCHOCKS ZU VERMEIDEN, DARF DAS GERÄT WEDER REGEN NOCH FEUCHTIGKEIT AUSGESETZT WERDEN.

## VORSICHT MIT DEM LASER

Dieses Gerät enthält einen Laser. Um unnötige Augenverletzungen zu vermeiden, sollten Sie alle Wartungs- und Reparaturarbeiten einem qualifiziertem Wartungstechniker überlassen.

## GEFAHR

Sichtbare Laserstrahlen bei geöffneter Abdeckung. Achten Sie darauf, nicht direkt in den Laserstrahl zu blicken. Wenn dieses Gerät an eine Netzdose angeschlossen ist, blicken Sie niemals in die Öffnung der Disc-Schublade oder in andere Öffnungen.

## LASER

Typ	Halbleiterlaser GaAs/GaAlAs
Wellenlänge	790 nm
Ausgangsleistung	7 mW

## WARNUNG

BERÜHREN SIE DIESES GERÄT NICHT, WENN ES FORTLAUFEND MIT HOHER LAUTSTÄRKE VERWENDET WIRD, DA DIE UNTERSEITE DIESES GERÄTS HEISS WERDEN KANN. DIES KANN ZU VERLETZUNGEN, WIE VERBRENNUNGEN USW., FÜHREN.

# INHALTSVERZEICHNIS

## VORBEREITUNG

MITGELIEFERTES ZUBEHÖR .....	2
ABSPIELBARE DISCS UND DATEIFORMAT .....	3
ANSCHLUSS .....	4
Anschließen von Lautsprechern/Antenne/ Subwoofer .....	4
Anschließen des Netzkabels .....	5
Sonstige Anschlüsse .....	5
FERNBEDIENUNG .....	6
FRONTBLLENDE-DISPLAY .....	7

## BEDIENUNG

FRONTBLLENDE UND GRUNDLEGENDE BEDIENUNG .....	8
WIEDERGABE VON MUSIK .....	9
Bedienung der Wiedergabefunktionen .....	9
Andere Bedienvorgänge .....	10
WIEDERGABE VON FM-RADIOSENDERN ...	11
Suche nach Radiosendern .....	11
Vorprogrammieren von Radiosendern .....	11
Abrufen eines gespeicherten Senders (Preset Tuning) .....	11
Anzeigen von Informationen des Radio-Daten-Systems .....	11
ANWENDUNG NÜTZLICHER FUNKTIONEN .....	12
Verwenden des Option-Menüs .....	12
Verwenden des Einschlaf-Timers .....	12

## ZUSÄTZLICHE INFORMATIONEN

STÖRUNGSSUCHE .....	13
Allgemeines .....	13
iPod/iPad .....	14
USB/iPad .....	15
Radioempfang .....	15
Disc-Wiedergabe .....	16
Fernbedienung .....	16
HANDHABUNG VON COMPACT DISCS .....	17
TECHNISCHE DATEN .....	17

VORBEREITUNG

BEDIENUNG

ZUSÄTZLICHE  
INFORMATIONEN

## ■ Über diese Anleitung

- Der Begriff „iPod“ in dieser Bedienungsanleitung kann sich auch auf das „iPhone“ beziehen.
- In dieser Anleitung wird grundsätzlich die Bedienung des Geräts über Fernbedienung beschrieben, sofern diese möglich ist. Manche dieser Bedienschritte sind auch über die Tasten an der Frontblende möglich.
- Das Symbol „☞“ mit der Angabe von Seitenzahlen gibt die entsprechenden Referenzseiten an.
- Hinweise enthalten wichtige Informationen zu Sicherheit und Betrieb. ☞ verweist auf einen Tipp für die Bedienung.
- Diese Anleitung wurde vor der Produktion gedruckt. Design und technische Daten können sich aufgrund von Verbesserungen usw. ändern. Bei Unterschieden zwischen Bedienungsanleitung und Produkt hat das Produkt Vorrang.

Deutsch

# MITGELIEFERTES ZUBEHÖR

Überprüfen Sie bitte, ob die folgenden Teile im Lieferumfang enthalten sind.

## Fernbedienung



(mit Batterie CR2032)

## FM-Antenne

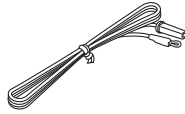

## Dock-Abdeckung



## USB-Abdeckung



### VORSICHT

Halten Sie die USB-Abdeckung von Kindern fern, damit sie nicht versehentlich verschluckt wird.

## ■ Verwendung der Fernbedienung

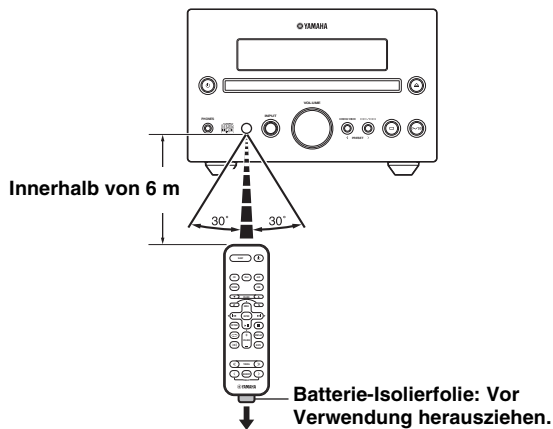

Verwenden Sie die Fernbedienung in einer Entfernung von max. 6 m und richten Sie sie auf den Fernbedienungssensor.

### Hinweise

- Verschütten Sie keine Flüssigkeit auf die Fernbedienung.
- Lassen Sie die Fernbedienung nicht fallen.
- Belassen Sie die Fernbedienung niemals an den folgenden Orten:
  - Heiße oder feuchte Orte wie beispielsweise in einem Badezimmer oder in der Nähe einer Heizung
  - Extrem kalte Orte
  - Staubige Orte

## ■ Ersetzen der Fernbedienungsbatterie

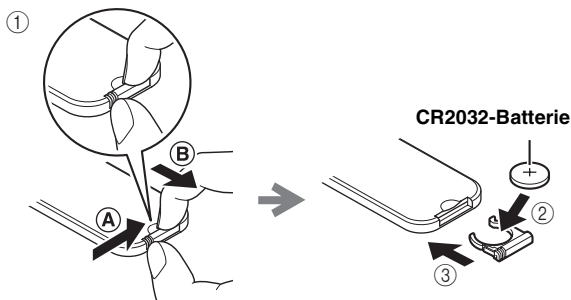

Drücken Sie die Entriegelungslasche in Richtung **A** und schieben Sie die Batteriehalterung in Richtung **B** heraus.

Wechseln Sie die Batterie aus, wenn die Reichweite der Fernbedienung abnimmt.

### Hinweise

- Mit steigendem Alter der Batterie nimmt der Bedienungsbereich der Fernbedienung beträchtlich ab. Falls dies passiert, ersetzen Sie die Batterie so bald wie möglich mit einer neuen.
- Eine verbrauchte Batterie kann auslaufen. Falls die Batterien undicht geworden sind, entsorgen Sie diese unverzüglich. Berühren Sie die ausgelaufene Substanz nicht und lassen Sie sie nicht in Kontakt mit Kleidung usw. kommen. Reinigen Sie das Batteriefach sorgfältig, bevor Sie eine neue Batterie einlegen.
- Bewahren Sie die Batterie außerhalb der Reichweite von Kindern auf. Falls die Batterie versehentlich verschluckt wurde, wenden Sie sich sofort an Ihren Hausarzt.
- Falls Sie die Fernbedienung für längere Zeit nicht verwenden werden, nehmen Sie die Batterie aus der Fernbedienung heraus.
- Laden Sie die mitgelieferte Batterie nicht auf und nehmen Sie sie nicht auseinander.



# ABSPIELBARE DISCS UND DATEIFORMAT

## ■ Abspielbare Discs

Verwenden Sie Compact-Discs mit den nachfolgenden Kennzeichnungen.



.... **Compact-Discs (Digital Audio)**



.... **Digitale CD-R/CD-RW-Audiodiscs**

- CD-R oder CD-RW-Discs, die mit einem der folgenden Vermerke versehen sind.  
FOR CONSUMER  
FOR CONSUMER USE  
FOR MUSIC USE ONLY
- Finalisierte CD-R- oder CD-RW-Discs



### Hinweis

Dieser CD-Player kann manche CD-R/CD-RW-Discs oder falsch beschriebene Discs möglicherweise nicht wiedergeben.



.... **CD-TEXT-Discs**

## Wiedergabe einer 8-cm-CD

Legen Sie die Disc in die innere Vertiefung des CD-Tellers ein. Legen Sie keinesfalls eine normale CD (12 cm) über eine CD von 8 cm Durchmesser.

### Um eine Störung dieses Geräts zu verhindern:

- Verwenden Sie niemals im Handel erhältliche Discs mit einer anderen als der Standardform, z.B. herzförmige Discs, da sie das Gerät beschädigen können.

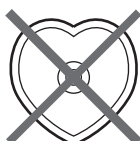

- Verwenden Sie niemals Discs mit auf der Oberfläche angebrachtem Klebeband, Schildern oder Aufklebern. Eine solche Disc könnte sich im Gerät verklemmen oder das Gerät beschädigen.

**Hinweis:** Verwenden Sie keinesfalls Linsenreiniger, da diese Störungen verursachen können.

## ■ Abspielbare MP3- und WMA-Dateien

### MP3

Format	Bitrate (kbps)	Abtastfrequenz (kHz)
MPEG 1 Audio Layer-3	32-320*1	32/44,1/48
MPEG 2 Audio Layer-3, 2	8-160*1	16/22,05/24

\*1 Variable Bit-Raten werden unterstützt.

### WMA

- Version 8
- Version 9 (Standard- und variable Bit-Raten werden unterstützt. Professional und Lossless werden nicht unterstützt.)

Profil	Bitrate (kbps)	Abtastfrequenz (kHz)
High Profile	32-320*2	32/44,1/48
Mid Profile	16-32	22,05

\*2 Konstante und variable Bit-Raten werden unterstützt.

### Hinweise

- Die Wiedergabe von Daten-Discs erfolgt in alphanumerischer Reihenfolge der Dateien.
- Die USB-Wiedergabe erfolgt in der Reihenfolge von Erstellungsdatum und -zeit.
- Urheberrechtlich geschützte WMA-Dateien (DRM) können auf diesem Gerät nicht wiedergegeben werden.
- Die Disc muss die Norm ISO 9660 erfüllen.
- Die maximale Anzahl von Dateien und Ordnern ist wie folgt:

	Daten-Disc	USB
Maximale Gesamtanzahl von Dateien und Ordnern*3	512	9.999
Maximale Ordneranzahl*3	255	999
Maximale Dateianzahl pro Ordner	511	255

\*3 Das Stammverzeichnis wird als einer der Ordner gezählt.

# ANSCHLUSS

## Anschließen von Lautsprechern/Antenne/Subwoofer

Gehen Sie wie folgt vor, um die Lautsprecher und die FM-Innenantenne an dieses Gerät anzuschließen. Für Informationen zu den Lautsprechern siehe die den Lautsprechern beiliegende Bedienungsanleitung.

Wenn ein Subwoofer angeschlossen ist, werden tieffrequente Audiosignale über SUBWOOFER OUT (Subwoofer-Ausgang) ausgegeben.

### VORSICHT

Schließen Sie das Netzkabel dieses Geräts erst dann an, wenn alle Anschlüsse vollständig durchgeführt sind.

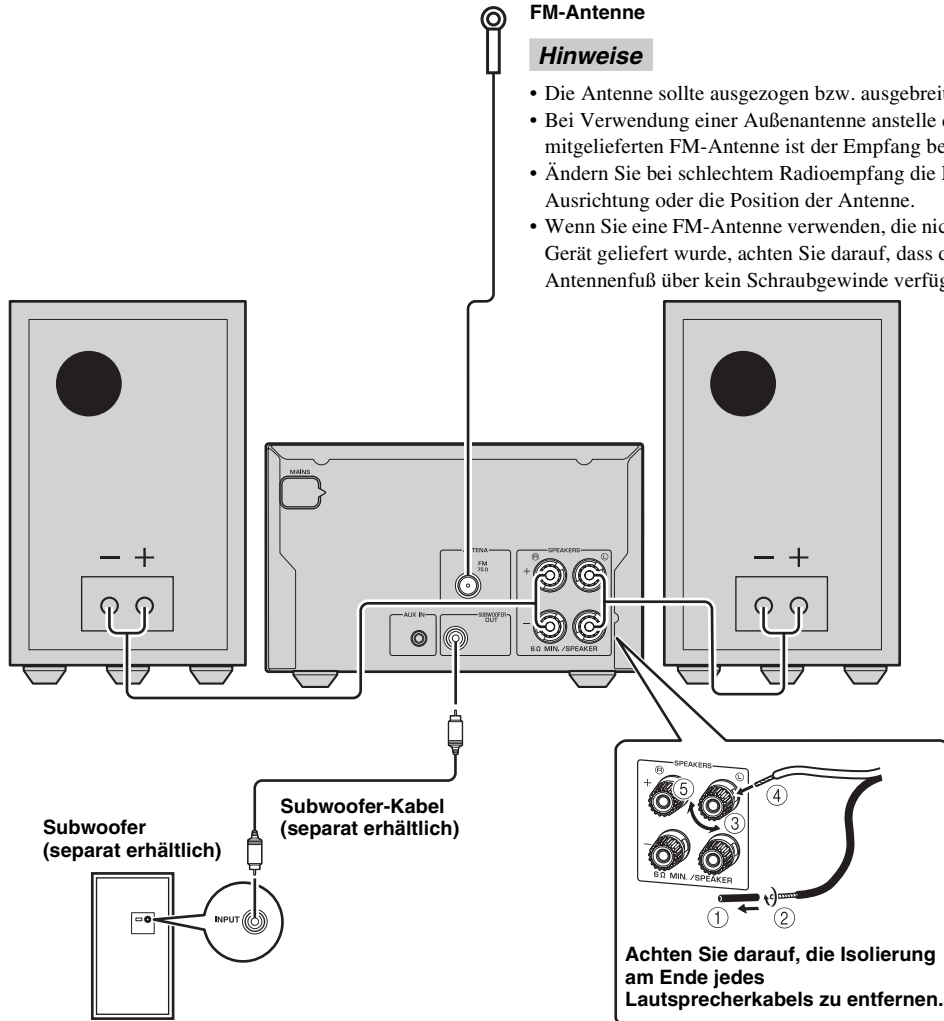

### Hinweise

- Wenn Sie einen Subwoofer anschließen, verwenden Sie ein Modell mit integriertem Verstärker.
- Schließen Sie unbedingt den linken Kanal (L), den rechten Kanal (R), „+“ (rot), „-“ (schwarz) korrekt an. Falls die Anschlüsse fehlerhaft sind, bleiben die Lautsprecher stumm, bei falscher Polarität der Lautsprecheranschlüsse ist der Klang unnatürlich und ohne Bässe.
- Achten Sie darauf, dass die blanken Lautsprecherdrähte nicht sich gegenseitig oder andere Metallteile dieses Geräts berühren. Dadurch könnten dieses Gerät und/oder die Lautsprecher beschädigt werden.
- Verwenden Sie Lautsprecher mit einer Impedanz von mehr als 6  $\Omega$ .
- Es besteht die Möglichkeit, dass Lautsprecher, die in unmittelbarer Nähe von Fernsehgeräten mit Bildröhre aufgestellt werden, die Farbqualität des Fernsehbilds beeinträchtigen. Ist dies der Fall, stellen Sie die Lautsprecher weiter vom Fernsehgerät entfernt auf.

## Anschließen des Netzkabels

Schließen Sie nach der Herstellung aller Anschlussverbindungen die Netzkabel dieses Geräts an.

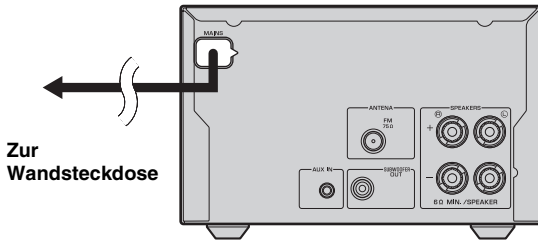

## Sonstige Anschlüsse

### Einsetzen Ihres iPod

Setzen Sie Ihren iPod nach Belieben ein oder entfernen Sie ihn, wann immer Sie möchten.



Ein iPod wird aufgeladen, wenn er in der iPod-Dock eingesetzt wird.

Wird das Gerät eingeschaltet und die Eingangsquelle ist auf USB gestellt, wird das iPod nicht aufgeladen.

#### Hinweis

Dieses Gerät ist kompatibel mit iPod classic, iPod nano (2. Generation und neuer), iPod touch und iPhone.

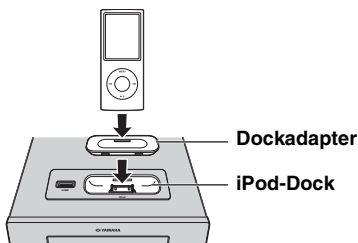

#### Hinweise

- Um die Verbindung zu sichern, bringen Sie einen kompatiblen Dock-Adapter (im Lieferumfang des iPod enthalten) oder einen iPod-Universal-Dock-Adapter (separat erhältlich) an und entfernen Sie das Schutzgehäuse von Ihrem iPod.
- Wenn Sie keinen Adapter verwenden oder wenn der Adapter nicht kompatibel ist, kann die Verbindung locker oder unzureichend sein, was zu Schäden oder Fehlfunktionen führen kann. Mehr Informationen zum Dock-Adapter finden Sie auf der offiziellen Apple-Webseite.
- Wenn ein in einer Schutzhülle befindlicher iPod gewaltsam angeschlossen wird, kann der Anschluss beschädigt werden. Entfernen Sie die Schutzhülle vor dem Einsetzen.
- Stecken Sie die Dock-Abdeckung auf das iPod-Dock, wenn Sie es nicht verwenden.

### Anschließen Ihres iPad

Schließen Sie Ihr iPad nach Belieben an oder entfernen Sie es.

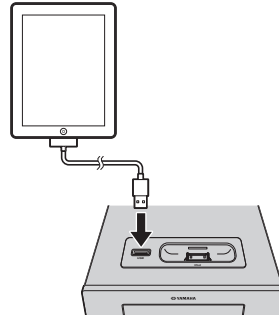

Wird das Gerät eingeschaltet und die Eingangsquelle ist auf USB gestellt, wird das angeschlossene iPad aufgeladen.

#### Hinweis

- Achten Sie darauf, das Verbindungskabel zwischen Dock-Anschluss und USB zu verwenden, das mit Ihrem iPad geliefert wurde.
- Wenn kein iPad oder USB-Gerät verwendet wird, setzen Sie die USB-Abdeckung ein, um den USB-Port zu schützen.

### Anschließen eines USB-Geräts

Schließen Sie Ihr USB-Gerät nach Belieben an oder entfernen Sie es.

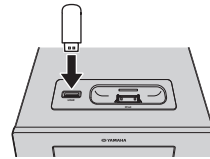

Wird das Gerät eingeschaltet und die Eingangsquelle ist auf USB gestellt, wird das angeschlossene USB-Gerät aufgeladen.

#### Hinweise

- Dieses Gerät unterstützt USB-Massenspeichergeräte (z. B. Flash-Speicher oder tragbare Audio-Player), die das Format FAT16 oder FAT32 verwenden.
- Schließen Sie keine anderen Geräte als USB-Massenspeichergeräte (wie etwa USB-Ladegeräte oder USB-Hubs), PCs, Kartenlesegeräte, ein externes Festplattenlaufwerk etc. an.
- Von USB-Geräten, die Verschlüsselung verwenden, kann nicht wiedergegeben werden.
- Wenn kein iPad oder USB-Gerät verwendet wird, setzen Sie die USB-Abdeckung ein, um den USB-Port zu schützen.

### Anschließen eines externen Geräts

Schließen Sie Ihr tragbares Audiogerät über ein handelsübliches 3,5-mm-Miniklinkenkabel an.

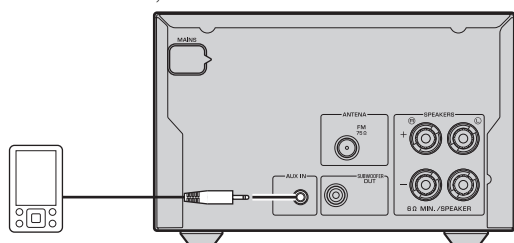

# FERNBEDIENUNG

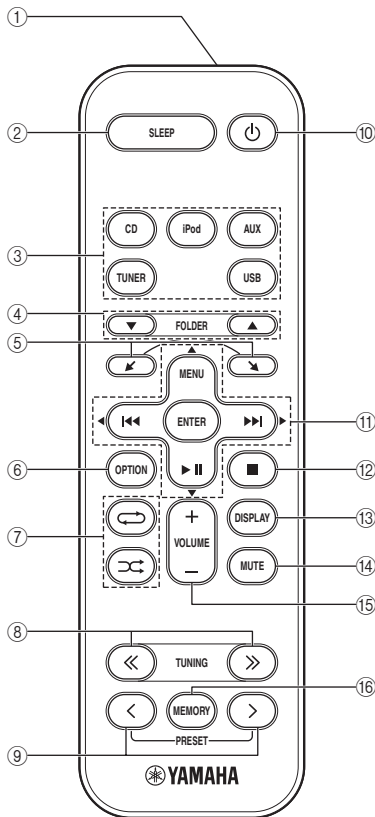

- ① **Infrarot-Signalsender**
- ② **SLEEP**: Einschlafmodus (☞ P. 12)
- ③ **Signalquellen-Tasten**: Umschalten der Signalquellen.
- ④ **FOLDER** (während der Wiedergabe von Daten von CD/USB): Wechseln des Ordners.
- ⑤ **↵, ↶**: Scrollt durch die Einträge am Bildschirm des iPod.
- ⑥ **OPTION**: Ruft das Option-Menü auf. (☞ P. 12)
- ⑦ **↻** (Zufallswiedergabe), **↺** (Wiedergabewiederholung) (☞ P. 10)
- ⑧ **TUNING** (während des Radioempfangs): Abstimmen der Radiofrequenz (☞ P. 11)
- ⑨ **PRESET** (während des Radioempfangs): Wählen der gespeicherten Radiosender (☞ P. 11)
- ⑩ **⏻**: Bereitschaft/Ein
- ⑪ **⏮, ⏭** (während der Wiedergabe): Zum vorherigen und nächsten Titel springen/Für einen schnellen Vor- und Rücklauf drücken und gedrückt halten  
**MENU**: Schaltet eine Ebene höher im iPod-Menü.  
**⏸**: Wiedergabe/Pause  
**▲/▼/◀/▶** (während Bedienung des Option-Menüs): Ändert die Einstellung  
**ENTER** (während der iPod-Bedienung): Wählt die Gruppe/Startet die Wiedergabe  
(während der Bedienung des Option-Menüs): Bestätigt die Einstellung
- ⑫ **■**: Stoppen der Wiedergabe.
- ⑬ **DISPLAY**: Schaltet die Informationen im Bedienfeld-Display um. (☞ P. 10)
- ⑭ **MUTE**: Stummschalten/Einschalten des Tons.
- ⑮ **VOLUME**: Lautstärkeregelung
- ⑯ **MEMORY**: Speichert Radiosender. (☞ P. 11)



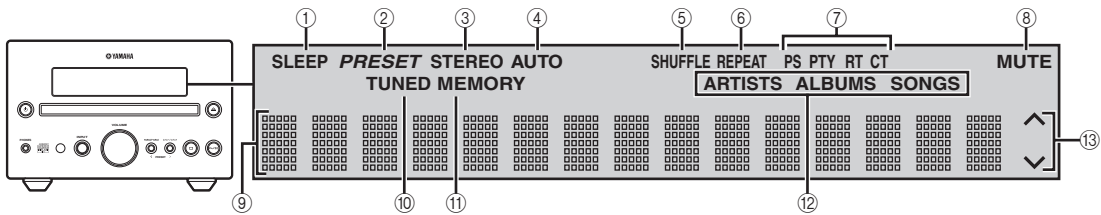

# FRONTBLENDE-DISPLAY



- ① **SLEEP-Anzeige:** Leuchtet auf, wenn der Einschlaf-Timer eingeschaltet ist (☞ S. 12).
- ② **PRESET-Anzeige:** Leuchtet auf, wenn Sie Radiosender speichern (☞ S. 11).
- ③ **STEREO-Anzeige:** Leuchtet auf, wenn dieses Gerät ein starkes Signal von einem FM-Stereosender empfängt.
- ④ **AUTO-Anzeige:** Leuchtet auf, wenn sich dieses Gerät im automatischen Sendersuchlauf befindet (☞ S. 11).
- ⑤ **SHUFFLE-Anzeige:** Leuchtet auf, wenn Sie Ihren iPod, Ihr iPad, Ihren CD-Spieler bzw. Ihr USB-Gerät auf Zufallswiedergabe eingestellt haben (☞ S. 10).
- ⑥ **REPEAT-Anzeige:** Leuchtet auf, wenn Sie Ihren iPod, Ihr iPad, Ihren CD-Spieler bzw. Ihr USB-Gerät auf Wiedergabewiederholung eingestellt haben (☞ S. 10).
- ⑦ **Radio-Daten-System-Anzeigen:** Der Name der Radio-Daten-System-Daten, die vom aktuell empfangenen Radio-Daten-System-Sender angeboten werden, leuchtet auf (☞ S. 11).
- ⑧ **MUTE-Anzeige:** Leuchtet bei Stummschaltung auf.
- ⑨ **Multiinformationsdisplay:** Zeigt verschiedene Informationen an.
- ⑩ **TUNED-Anzeige:** Leuchtet auf, wenn dieses Gerät auf einen Sender abgestimmt ist (☞ S. 11).
- ⑪ **MEMORY-Anzeige:** Blinkt, wenn per automatischem Sendersuchlauf nach einem Radiosender gesucht wird. Leuchtet auf, wenn Sie Speichersender automatisch oder manuell einstellen (☞ S. 11).
- ⑫ **Multiinformationsanzeigen:** Zeigen die aktuell in der Multiinformationsdisplay angezeigten Musikinformationen an (☞ S. 10).
- ⑬ **Betriebsanzeigen:** Zeigt die verfügbaren Menütasten für den momentan ausgewählten OPTION-Menüeintrag an.

# FRONTBLENDE UND GRUNDLEGENDE BEDIENUNG





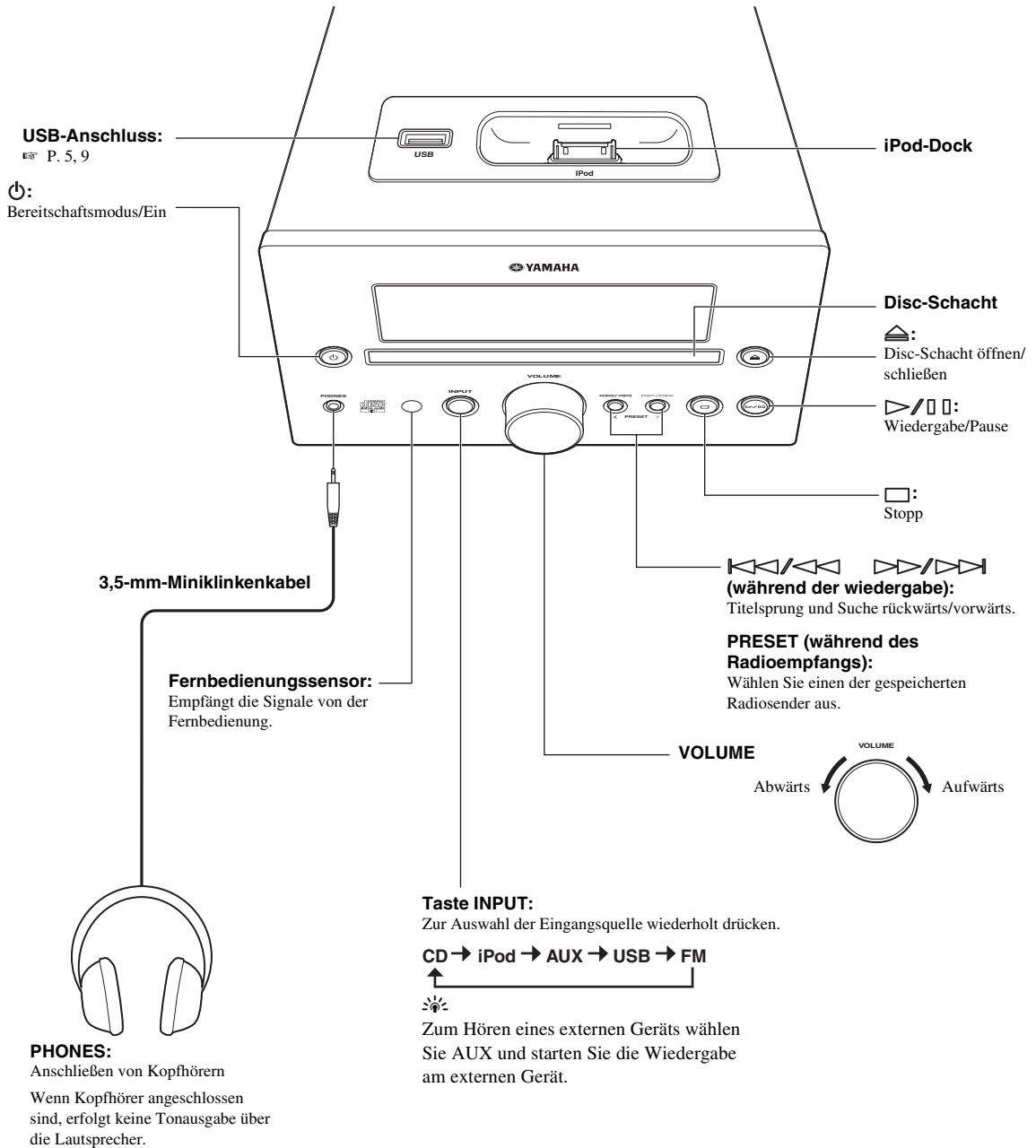



- Drücken Sie , um das Gerät in den Bereitschaftsmodus zu schalten. Im Bereitschaftsmodus werden keine Informationen im Frontblende-Display angezeigt. Dies kann den Energieverbrauch senken. Um das Gerät einzuschalten, drücken Sie ,  oder  an der Frontblende. Wenn Sie  drücken, wird die Eingangsquelle je nachdem, welche zuletzt gewählt war, auf CD, iPod oder USB umgeschaltet. Die Wiedergabe beginnt, wenn die Eingangsquelle auf CD oder USB eingestellt ist.

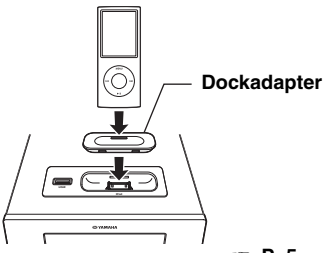

# WIEDERGABE VON MUSIK

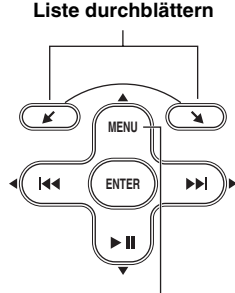
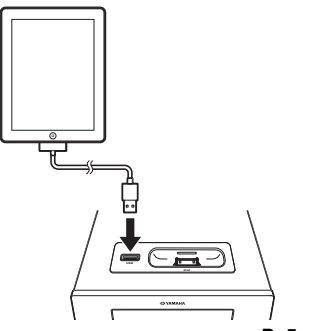
## Bedienung der Wiedergabefunktionen

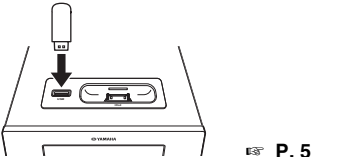
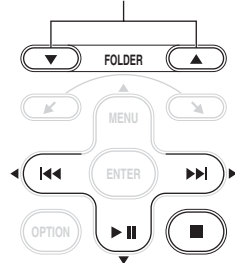
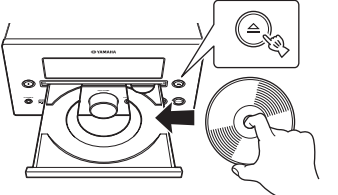
Gehen Sie wie folgt vor, um Musik wiederzugeben.

	1 Quelle einsetzen/einlegen	2 Eingang wählen	3 Musik wählen und Wiedergabe starten
iPod*1	 <p>Dockadapter</p> <p>P. 5</p>		<p>Liste durchblättern</p>  <p>Bedienmenü</p>
iPad*1	 <p>P. 5</p>		
USB*2	 <p>P. 5</p>		<p>Sprung zur ersten Datei im vorigen/nächsten Ordner für MP3 oder WMA*3</p> 
CD			

\*1 Manche Funktionen sind je nach Modell oder Software-Version Ihres iPod/iPad nicht verfügbar.

\*2 • Manche Geräte arbeiten möglicherweise selbst dann nicht korrekt, wenn sie die Anforderungen erfüllen.

- Abspielbarkeit und Stromversorgung aller Arten von USB-Geräten können nicht garantiert werden.
- Die Lesezeit kann je nach Anzahl der Dateien/Ordner 30 Sekunden überschreiten.

• Yamaha und Zulieferer übernehmen keinerlei Haftung für den Verlust von Daten, die auf USB-Geräten gespeichert sind, die an dieses Gerät angeschlossen sind.

Als Vorsichtsmaßnahme empfiehlt sich eine Sicherungskopie der Dateien.

\*3 • Wenn Sie diese Tasten drücken, wird der Ordnername eine bestimmte Zeit lang im Frontblende-Display angezeigt.

- ROOT wird für das Stammverzeichnis angezeigt, wenn dieses Verzeichnis abspielbare Dateien enthält.

## Andere Bedienvorgänge

### Wiedergabesteuerung

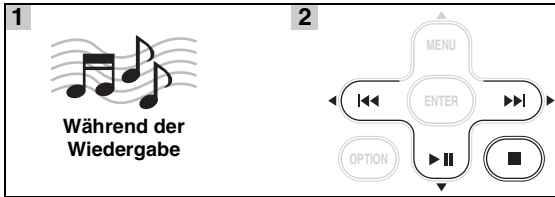

- ▶▶: Titelsprung vorwärts/Schneller Vorlauf: Gedrückt halten
- ◀◀: Titelsprung rückwärts/Schneller Rücklauf: Gedrückt halten
- ▶ ||: Wiedergabe/Pause
- : Stopp

#### Hinweise

- Die Wiedergabe von Daten-Discs erfolgt in alphanumerischer Reihenfolge der Dateien.
- Die USB-Wiedergabe erfolgt in der Reihenfolge von Erstellungsdatum und -zeit.
- Wenn die Taste ■ während der Wiedergabe gedrückt wird, startet die Wiedergabe beim nächsten Mal am Anfang des Titels, den Sie zuletzt angehört haben. Wenn ■ erneut gedrückt wird, während die Wiedergabe gestoppt ist, startet die Wiedergabe beim nächsten Mal ab dem ersten Titel auf der CD bzw. am USB-Gerät.
- Das Gerät schaltet automatisch in den Bereitschaftsmodus, wenn es eine Stunde lang eingeschaltet ist, ohne dass eine Wiedergabe erfolgt oder andere Bedienvorgänge ausgeführt werden.

### Zufallswiedergabe

Sie können Titel in Zufallsreihenfolge abspielen.



#### Für iPod/iPad

SHUFFLE SONGS → SHUFFLE ALBUMS\*1  
 ↶ SHUFFLE OFF ↷

\*1 Sie können keine SHUFFLE ALBUMS auswählen, wenn Sie einen iPod touch, ein iPhone oder iPad verwenden.

#### Für CD/USB

SHUFFLE FOLDER\*2 → SHUFFLE ALL  
 ↶ SHUFFLE OFF ↷

\*2 Wenn das Audioformat der ausgewählten Musikquelle MP3/WMA ist, können Sie auch SHUFFLE FOLDER auswählen.

### Wiedergabewiederholung

Sie können Titel wiederholt wiedergeben.



#### Für iPod/iPad

REPEAT OFF → REPEAT ONE → REPEAT ALL  
 ↶ REPEAT OFF ↷

#### Für CD/USB

REPEAT ONE → REPEAT FOLDER\*3  
 ↶ REPEAT OFF ↷

\*3 Wenn das Audioformat der ausgewählten Musikquelle MP3/WMA ist, können Sie auch REPEAT FOLDER auswählen.

### Umschalten des Displays

Sie können die im Bedienfeld-Display angezeigten Wiedergabeinformationen umschalten. Manche Sonderzeichen werden möglicherweise nicht richtig angezeigt.



#### Für iPod/iPad

Titelnummer und verstrichene Zeit (Standardeinstellung)

↓

Titelnummer und verbleibende Zeit

↓

Titelname

↓

Interpretenname

↓

Albumname

↓

Zurück zur Standardeinstellung

#### Hinweis

Diese Funktion ist verfügbar für iPod classic, iPod nano (2. Generation und neuer), iPod touch, iPhone und iPad. Je nach der Software-Version Ihres iPod/iPad ist diese Funktion jedoch möglicherweise auch für diese Modelle nicht verfügbar.

#### Für CD/USB

Titel/Dateinummer und verstrichene Zeit des aktuellen Titels (Standardeinstellung)

↓

Titelnummer und verbleibende Zeit des aktuellen Songs\*4

↓

Gesamtspielzeit der Disc\*4

↓

Verbleibende Spielzeit der Disc\*4

↓

Dateiname\*5

↓

Titelname\*6

↓

Interpretenname\*6

↓

Albumname\*6

↓

Zurück zur Standardeinstellung

\*4 Nur für Audio-CDs



\*5 Nur für MP3-/WMA-Dateien

\*6 Nur wenn der ausgewählte Titel über Informationen verfügt



# WIEDERGABE VON FM-RADIOSENDERN

## Suche nach Radiosendern

<b>1</b>  <b>Drücken Sie TUNER.</b>	<b>2</b>  <b>Drücken und gedrückt halten. Automatische Sendersuche startet.</b>
--	--

Wenn das vom gewünschten Sender empfangene Signal schwach ist, können Sie den Radiosender auch manuell einstellen, indem Sie **TUNING** mehrmals drücken.



### Hinweis

Falls Sie einen Sender manuell einstellen, ist der Klang monaural.

## Vorprogrammieren von Radiosendern

Sie können Ihre bevorzugten FM-Sender mit der Preset-Funktion speichern.

### ■ Automatische Senderspeicherung





<b>1</b>  <b>Drücken und halten Sie MEMORY länger als 2 Sekunden im FM-Modus gedrückt.</b>	<b>2</b>  <b>Starten Sie die automatische Senderspeicherung.</b>
---	---

Um die automatische Speicherung der Sender abzubrechen, drücken Sie nochmals **MEMORY**, ohne in Schritt 2 **ENTER** zu drücken.

### Hinweis

Wenn Sie die automatische Senderspeicherung durchführen, werden alle gespeicherten Sender gelöscht, und die neuen Sender werden gespeichert.

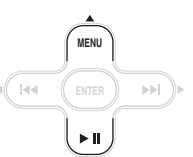
### ■ Manuelle Senderspeicherung

<b>1</b>  <b>Stellen Sie einen bevorzugten Radiosender ein.</b>	<b>2</b>  <b>Drücken Sie MEMORY.</b>
<b>3</b>  <b>Wählen Sie die Preset-Nummer, unter der Sie den Sender speichern möchten.</b>	<b>4</b>  <b>Speichern Sie den Sender.</b>



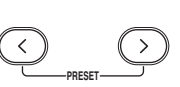

- Sie können bis zu 30 FM-Sender vorprogrammieren.
- Um die manuelle Senderspeicherung abzubrechen, während Sie zur Eingabe einer Nummer aufgefordert werden, drücken Sie erneut auf **MEMORY**.
- Sie können einen gespeicherten Sender löschen, indem Sie **OPTION** → Cursor ▲/▼ → **ENTER** drücken, um **PRESET DELETE** auszuwählen.

## Abrufen eines gespeicherten Senders (Preset Tuning)

	<b>Wählen Sie den gespeicherten Sender im FM-Modus aus.</b>
---	---

## Anzeigen von Informationen des Radio-Daten-Systems

<b>1</b>  <b>Beim Hören</b>	<b>2</b>  <b>Mehrmals drücken.</b>
--	---

**PS (Programmdienst)**



**PTY (Programmtyp)**



**RT (Radiotext)**



**CT (Uhrzeit)**



**Frequenz**



**Zurück zum PS**

### Hinweis

Wenn die Signalübertragung des Radio-Daten-System-Senders zu schwach ist, kann dieses Gerät die Informationen des Radio-Daten-Systems möglicherweise nicht vollständig empfangen. Insbesondere die RT-Informationen (Radiotext) nutzen viel Bandbreite, sodass dieser Informationstyp im Vergleich zu anderen Typen seltener verfügbar ist.

# ANWENDUNG NÜTZLICHER FUNKTIONEN

## Verwenden des Option-Menüs

Das Option-Menü erscheint am Frontblende-Display durch Drücken von **OPTION**. Sie können verschiedene nützliche Funktionen im Option-Menü einstellen.

Option-Menü	Parameter oder Einstellbereich	Referenzseite
PRESET DELETE	(Wird nur angezeigt, wenn als Eingangsquelle FM ausgewählt ist.)	11
DIMMER	DIMMER OFF (hellste Einst.)/DIMMER 1/DIMMER 2 (dunkelste Einst.)	Diese Seite
TREBLE	-10 bis +10	Diese Seite
BASS	-10 bis +10	Diese Seite
BALANCE	L+5 - CENTER - R+5	Diese Seite
AUTO POWER OFF	TIME OFF/ TIME 8H/ TIME 4H AUTO POWER OFF schaltet das System in Bereitschaft, wenn für bestimmte Zeit keine Bedienung erfolgt.	Diese Seite

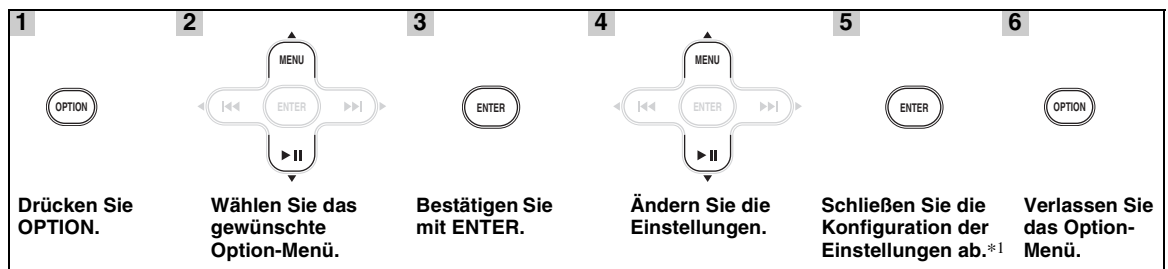

\*1 Um weitere Elemente einzustellen, wiederholen Sie die Schritte 2 bis 5.



Um während des laufenden Vorgangs die Einstellung abzubrechen, drücken Sie **OPTION**.

### ■ Einstellen von Dimmer, Klang/Balance

**DIMMER:** Ändert die Helligkeit des Frontblende-Displays.

**TREBLE\*2:** Stellt den Höhenanteil ein.

**BASS\*2:** Stellt den Tiefenanteil ein.

**BALANCE:** Stellt das Lautstärkeverhältnis zwischen linkem und rechtem Lautsprecherkanal ein.

\*2 Auch wirksam bei Verwendung eines Kopfhörers.

## Verwenden des Einschlaf-Timers

Der Einschlaf-Timer schaltet das Gerät in den Bereitschaftsmodus, nachdem die angegebene Zeit abgelaufen ist.

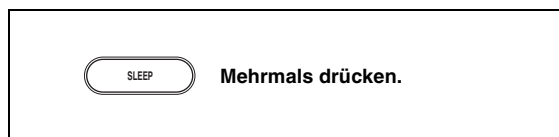

30min → 60min → 90min → 120min → OFF

Die SLEEP-Anzeige im Frontblende-Display leuchtet auf (☞ P. 7).

# STÖRUNGSSUCHE

Lesen Sie in der nachfolgenden Tabelle nach, wenn das Gerät nicht korrekt funktioniert. Falls das aufgetretene Problem in der nachfolgenden Tabelle nicht aufgeführt ist oder die nachfolgenden Instruktionen nicht helfen, schalten Sie das Gerät aus, ziehen Sie den Netzstecker und wenden Sie sich an den nächsten autorisierten Yamaha-Fachhändler oder Kundendienst.

## Allgemeines

Problem	Ursache	Abhilfe	Seite
<b>Dieses Gerät schaltet sich nicht ein oder geht nach dem Einschalten sofort in den Bereitschaftsmodus.</b>	Das Netzkabel ist nicht angeschlossen oder der Stecker ist nicht vollständig eingesteckt.	Schließen Sie das Netzkabel fest an.	5
	Dieses Gerät wurde einem starken externen Stromschlag (wie Blitzschlag oder starke statische Elektrizität) ausgesetzt.	Drücken und halten Sie  länger als 5 Sekunden gedrückt, um das System zurückzusetzen. Falls dadurch das Problem nicht gelöst wurde, schalten Sie dieses Gerät in den Bereitschaftsmodus, ziehen Sie den Netzstecker, schließen Sie ihn nach 30 Sekunden wieder an und bedienen Sie das Gerät wie gewohnt.	—
<b>Das Gerät funktioniert nicht ordnungsgemäß.</b>	<b>Es ist kein Ton zu hören.</b>	Es wurde keine geeignete Eingangsquelle gewählt.	—
	Die Lautsprecheranschlüsse haben schlechten Kontakt.	Schließen Sie die Kabel fest an.	4
	Möglicherweise ist die Stummschaltungsfunktion aktiviert.	Deaktivieren Sie die Stummschaltungsfunktion.	6
	Die Lautstärke ist auf Minimum gestellt.	Erhöhen Sie die Lautstärke.	8
	Signale, die dieses Gerät nicht wiedergeben kann, werden von einer Quellenkomponente, wie zum Beispiel einer CD-ROM, eingespeist.	Geben Sie eine Signalquelle wieder, deren Signale vom Gerät wiedergegeben werden können.	3
<b>Das Gerät schaltet sich plötzlich ab.</b>	Möglicherweise ist der Einschlaf-Timer aktiviert.	Dabei handelt es sich nicht um eine Fehlfunktion. Schalten Sie das Gerät ein und geben Sie die Quelle erneut wieder.	—
	Das Gerät war 1 Stunde eingeschaltet, ohne dass eine Wiedergabe erfolgt ist oder irgendwelche Bedienvorgänge ausgeführt wurden.	AUTO POWER OFF wird ausgelöst.	Wenn AUTO POWER OFF auf TIME OFF gestellt wird, ist eine kontinuierliche Wiedergabe möglich.
<b>Der Ton wird nur aus dem Lautsprecher auf der einen Seite ausgegeben.</b>	Fehlerhafte Kabelanschlüsse.	Schließen Sie die Kabel korrekt an. Falls das Problem weiterhin besteht, sind möglicherweise die Kabel defekt.	4
<b>Es treten Rauschinterferenzen von Digital- oder Radiofrequenzgeräten auf.</b>	Dieses Gerät befindet sich zu nah an Digital- oder Hochfrequenzgeräten.	Stellen Sie dieses Gerät weiter entfernt von solchen Geräten auf.	—

## iPod/iPad

## Hinweis

Bei Übertragungsfehlern ohne Statusmeldung im Display der Frontblende dieses Geräts prüfen Sie die Verbindung zu Ihrem iPod/iPad (siehe Seite 5).

Statusmeldung	Ursache	Abhilfe	Seite
iPod Connecting iPod Charging	Dieses Gerät ist dabei, den Anschluss Ihres iPod zu erkennen.	Wenn die Meldung auch weiterhin im Frontblende-Display angezeigt wird, trennen Sie Ihren/Ihr iPod und schließen Sie ihn erneut an.	5
Unknown iPod	Es besteht ein Problem mit dem Signalweg zwischen dem iPod und diesem Gerät.	Schließen Sie den/das iPod erneut an.	5
	Der/Das verwendete iPod wird nicht vom Gerät unterstützt.	Nur iPod classic, iPod nano (2. Generation und neuer), iPod touch und iPhone werden unterstützt.	—
iPod	Das Gerät hat den/das iPod erkannt; es kann jedoch Informationen wie etwa die verstrichene Zeit nicht abrufen.		
iPod Unplugged	Ihr iPod wurde entfernt.	Schließen Sie den/das iPod erneut an.	5
Over Current	Der/Das verwendete iPod wird nicht vom Gerät unterstützt.	Trennen Sie den/das iPod und schalten Sie die Anlage aus und wieder ein. Schließen Sie dann den/das unterstützte(n) iPod erneut an.	5
	Der/Das iPod ist nicht gerade angeschlossen.		

\*Die oben gezeigten Meldungen erscheinen nur dann, wenn ein Gerät am iPod-Dock angeschlossen wird.

Problem	Ursache	Abhilfe	Seite
<b>Es ist kein Ton zu hören.</b>	Die Stromversorgung ist ausgeschaltet.	Schließen Sie das Netzkabel richtig an.	—
	Die Software-Version des iPod/iPad wurde nicht aktualisiert.	Laden Sie die neueste iTunes-Software herunter, um die Software-Version des iPod/iPad zu aktualisieren.	—
	Der/Das iPod/iPad befindet sich im Verbindungsaufbau mit dem Gerät.	Warten Sie bitte einen Augenblick.	—
	Der/Das iPod/iPad ist nicht richtig angeschlossen.	Trennen Sie den/das iPod/iPad vom Gerät und schließen Sie ihn/es erneut an.	5
<b>Es erfolgt eine Tonausgabe des iPod/iPad, aber Sie können ihn/es nicht mit dem Gerät oder der Fernbedienung bedienen.</b>	Der/Das iPod/iPad ist nicht richtig angeschlossen.	Trennen Sie den/das iPod/iPad vom Gerät und schließen Sie ihn/es erneut an.	5
<b>Sie können das Gerät nicht über den/das iPod/iPad bedienen.</b>	Der/Das iPod/iPad ist nicht richtig angeschlossen.	Trennen Sie den/das iPod/iPad vom Gerät und schließen Sie ihn/es erneut an.	5
<b>Die Wiedergabeinformationen werden nicht im Frontblende-Display angezeigt.</b>	Der/Das von Ihnen angeschlossene iPod/iPad ist nicht mit dem Display zur Anzeige der Wiedergabeinformationen kompatibel.	Nur iPod classic, iPod nano (2. Generation und neuer), iPod touch, iPhone und iPad werden unterstützt.	5
<b>Der/Das iPod/iPad wird nicht geladen.</b>	Der/Das iPod/iPad ist nicht richtig angeschlossen.	Trennen Sie den/das iPod/iPad vom Gerät und schließen Sie ihn/es erneut an.	5
<b>Die Musikwiedergabe stoppt plötzlich, und ein anderer Titel startet, ohne dass eine Bedienung erfolgte.</b>	Die Funktion Shake to Shuffle des iPod ist eingeschaltet.	Schalten Sie die Funktion Shake to Shuffle in den iPod-Einstellungen aus.	—

## USB/iPad

### Hinweis

Bei Übertragungsfehlern ohne Statusmeldung im Display der Frontblende dieses Geräts prüfen Sie die Verbindung zum USB-Gerät (siehe Seite 5).



Statusmeldung	Ursache	Abhilfe	Seite
USB Unplugged	Das USB-Gerät ist nicht fest angeschlossen.	Schließen Sie das USB-Gerät erneut an.	5
Unknown USB	Das angeschlossene USB-Gerät kann über dieses Gerät nicht abgespielt werden.	Schließen Sie ein abspielbares USB-Gerät an.	5
	Der Dateiname ist zu lang.	Der Dateiname sollte nicht mehr als 250 Zeichen enthalten.	—
Over Current	Das USB-Gerät ist nicht gerade angeschlossen.	Trennen Sie das USB-Gerät und schalten Sie das Gerät aus und wieder ein. Schließen Sie anschließend das abspielbare USB-Gerät erneut an.	5
No Files	Das USB-Gerät enthält keine abspielbaren Dateien.	Verwenden Sie ein USB-Gerät, das abspielbare Dateien enthält.	3
	Ein inkompatibles USB-Gerät wurde an das Gerät angeschlossen.	Schalten Sie die Anlage aus und schließen Sie das USB-Gerät erneut am Gerät an. Wenn das Problem dadurch nicht gelöst wurde, kann das USB-Gerät nicht von diesem Gerät wiedergegeben werden.	—
USB Time Out	Die Anzahl der Dateien/Ordner überschreitet die Grenze.	Verringern Sie die Anzahl der Dateien/Ordner; beachten Sie hierzu die in dieser Anleitung gegebenen Beschränkungen.	3

Problem	Ursache	Abhilfe	Seite
<b>Eine MP3-/WMA-Datei auf dem USB-Gerät kann nicht wiedergegeben werden.</b>	Das USB-Gerät wird nicht erkannt.	Schließen Sie das USB-Gerät erneut an.	5
		Schließen Sie einen AC-Netzadapter an, sofern mit dem Gerät geliefert.	—
		Formatieren Sie das USB-Gerät und kopieren Sie die Dateien erneut darauf.	—
	Fehlerhafter Anschluss des USB-Geräts.	Schließen Sie das USB-Gerät erneut an.	5
	Die MP3- oder WMA-Formate sind nicht mit diesem Gerät kompatibel.	Ersetzen Sie die Datei durch eine korrekt gespeicherte Datei, die an diesem Gerät abgespielt werden kann.	3
	Wenn die oben aufgeführten Abhilfemaßnahmen nicht zur Lösung des Problems führen, kann das USB-Gerät nicht mit dem Gerät wiedergegeben werden.	Versuchen Sie ein anderes USB-Gerät.	—

## Radioempfang

Problem	Ursache	Abhilfe	Seite
<b>Der FM-Stereoempfang ist verrauscht.</b>	Die Antenne ist falsch angeschlossen.	Überprüfen Sie die Antennenanschlüsse.	4
	Die Merkmale von FM-Stereosendungen können dieses Problem verursachen, wenn der Sender zu weit entfernt oder das Antennensignal zu schwach ist.	Versuchen Sie es mit einer hochwertigen FM-Richtantenne.	—
		Verwenden Sie die manuelle Sendersuchmethode.	11
<b>Der gewünschte Sender kann mit der automatischen Sendersuchmethode nicht abgestimmt werden.</b>	Das Signal ist zu schwach.	Verwenden Sie eine hochwertige FM-Richtantenne.	—
		Verwenden Sie die manuelle Sendersuchmethode.	11
<b>Die Auswahl eines gespeicherten Senders funktioniert nicht.</b>	Der gespeicherte Sender wurde möglicherweise gelöscht.	Stellen Sie die gespeicherten Sender erneut ein.	11
<b>Es treten Verzerrungen auf, und klarer Empfang ist auch mit einer guten FM-Antenne oder Außenantenne nicht möglich.</b>	Es sind möglicherweise Mehrwegreflexionen oder andere Funkstörungen aufgetreten.	Ändern Sie Höhe, Ausrichtung oder Standort der Antenne.	—

## Disc-Wiedergabe

Problem	Ursache	Abhilfe	Seite
<b>Kein Ton oder verzerrter Ton</b>	Die Abtastrate einer MP3- oder WMA-Datei ist möglicherweise nicht mit diesem Gerät kompatibel.	Prüfen Sie, ob Abtastrate und Bit-Rate einer MP3- oder WMA-Datei mit diesem Gerät kompatibel sind.	3
<b>Disc-Wiedergabe startet nicht.</b>	Sie verwenden möglicherweise eine nicht finalisierte CD-R/RW.	Finalisieren Sie die CD-R/RW.	—
	Die bedruckte Seite der Disc weist möglicherweise in die falsche Richtung.	Vergewissern Sie sich, dass die Disc richtig herum eingelegt ist.	—
	Die Disc ist möglicherweise defekt.	Probieren Sie die Wiedergabe einer anderen Disc. Wenn das gleiche Problem nicht mehr auftritt, ist die abzuspielende Disc defekt.	—
	MP3-/WMA-Discs enthalten möglicherweise nicht ausreichend Musikdateien zur Wiedergabe.	Prüfen Sie, ob Ihre MP3-/WMA-Disc mindestens 5 MP3-/WMA-Musikdateien enthält. Falls auf der Disc sehr wenige Dateien gespeichert sind, kann sie u. U. nicht gelesen werden.	—
	Die Abtastrate einer MP3- oder WMA-Datei ist möglicherweise nicht mit diesem Gerät kompatibel.	Prüfen Sie, ob Abtastrate und Bit-Rate einer MP3- oder WMA-Datei mit diesem Gerät kompatibel sind.	3
<b>Einige Tasten funktionieren nicht.</b>	Die in das Gerät eingesetzte Disc ist möglicherweise nicht kompatibel.	Entnehmen Sie die Disc und überprüfen Sie, ob das Gerät die Disc unterstützt oder nicht.	3
<b>Die Wiedergabe startet nicht unmittelbar nach Drücken von  /  am Gerät oder von  auf der Fernbedienung.</b>	Die Disc ist möglicherweise verschmutzt.	Reinigen Sie die Disc.	—
	Die in das Gerät eingesetzte Disc ist möglicherweise nicht kompatibel.	Verwenden Sie eine vom Gerät unterstützte Disc.	3
	Wenn das Gerät von einem kalten an einen warmen Ort gebracht wurde, hat sich möglicherweise Kondensation auf der Disc-Leselinie gebildet.	Warten Sie ein oder zwei Stunden, bis sich das Gerät an die Raumtemperatur angepasst hat, und versuchen Sie es erneut.	—
<b>„No Disc“ wird im Display angezeigt, obwohl sich eine Disc im Disc-Schacht befindet.</b>	Die in das Gerät eingesetzte Disc ist möglicherweise nicht kompatibel.	Verwenden Sie eine vom Gerät unterstützte Disc.	3
	Die Disc ist möglicherweise verschmutzt.	Entnehmen Sie die Disc und wischen Sie sie sauber.	—
	Die Disc ist falsch herum eingelegt.	Entnehmen Sie die Disc und legen Sie sie dann mit der beschrifteten Seite nach oben wieder ein.	—

## Fernbedienung

Problem	Ursache	Abhilfe	Seite
<b>Die Fernbedienung arbeitet oder funktioniert nicht richtig.</b>	Die Fernbedienung wird möglicherweise außerhalb der Reichweite betätigt.	Zu Informationen zur Reichweite der Fernbedienung siehe „Verwendung der Fernbedienung“.	2
	Möglicherweise ist der Fernbedienungssensor an diesem Gerät direktem Sonnen- oder Kunstlicht ausgesetzt.	Ändern Sie die Beleuchtung oder die Ausrichtung des Geräts.	—
	Möglicherweise ist die Batterie entladen.	Wechseln Sie die Batterie aus.	2
	Es befinden sich Hindernisse zwischen dem Sensor dieses Geräts und der Fernbedienung.	Entfernen Sie die Hindernisse.	—

# HANDHABUNG VON COMPACT DISCS

- Behandeln Sie Discs stets mit Vorsicht, damit die Oberfläche der Abspielseite nicht verkratzt. Verbiegen Sie die Discs keinesfalls.

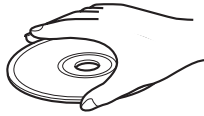

- Verwenden Sie zum Abwischen der Abspielseite ein sauberes, trockenes Tuch. Verwenden Sie keinesfalls Schallplattenreiniger, Spray oder andere chemische Flüssigkeiten.
- Setzen Sie Discs keinesfalls längere Zeit direkter Sonneneinstrahlung, hohen Temperaturen oder hoher Luftfeuchtigkeit aus.

- Wischen Sie nicht in Kreisbewegungen, sondern stets gerade von der Mitte zum Rand.

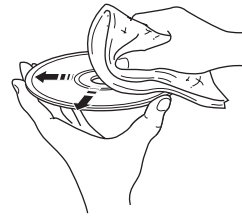

- Verwenden Sie zum Beschriften von Discs auf der Beschriftungsseite stets einen Filzschreiber o. Ä.

## TECHNISCHE DATEN

### PLAYER-BEREICH

#### iPod

- Unterstützt iPod ..... iPod classic, iPod nano (2. Generation und neuer), iPod touch, iPhone, iPad

#### CD

- Medien ..... CD, CD-R/RW
- Audioformat ..... Audio-CD, MP3, WMA

#### LASER

- Typ ..... Halbleiterlaser GaAs/GaAlAs
- Wellenlänge ..... 780 nm
- Ausgangsleistung ..... 10 mW

#### USB

- Audioformat ..... MP3, WMA

#### AUX

- Eingangsbuchse ..... STEREO L/R: 3,5 mm STEREO-Ministecker

### VERSTÄRKERBEREICH

- Maximale Ausgangsleistung ..... 20 W + 20 W  
(6 Ω 1 kHz, 10% Klirrfaktor)
- Eingangsimpedanz (AUX) ..... 73 kΩ
- Maximales Eingangssignal (AUX) ..... 2,2 V
- Gesamte harmonische Verzerrungen  
CD usw. 1 kHz/8W ..... 0,04 %

### TUNER-BEREICH

- Empfangsbereich  
[Modelle für den Vertrieb in den USA und in Kanada]  
..... 87,5 bis 107,9 MHz  
[Andere Modelle] ..... 87,50 bis 108,00 MHz

### ALLGEMEINES

- Stromversorgung  
[Modelle für den Vertrieb in Europa]  
..... 230 V Wechselspannung, 50 Hz  
[Modelle für den Vertrieb in den USA und in Kanada]  
..... 120 V Wechselspannung, 60 Hz  
[Modelle für den Vertrieb in Asien]  
..... 220-240 V Wechselspannung, 50/60 Hz  
[Modell für den Vertrieb in Taiwan]  
..... 110-120 V Wechselspannung, 60 Hz  
[Modelle für den Vertrieb in Australien]  
..... 240 V Wechselspannung, 50 Hz

[Modelle für den Vertrieb in Großbritannien]

..... 230 V Wechselspannung, 50 Hz

[Modelle für den Vertrieb in China]

..... 220 V Wechselspannung, 50 Hz

[Modelle für den Vertrieb in Korea]

..... 220 V Wechselspannung, 60 Hz

- Leistungsaufnahme ..... 32 W
- Leistungsaufnahme im Bereitschaftsmodus  
..... 0,3 W oder weniger
- Abmessungen (B × H × T) ..... 180 × 118 × 318,2 mm
- Gewicht ..... 2,95 kg

Technische Daten können ohne Ankündigung geändert werden.

### iPod, iPhone, iPad

„Made for iPod“, „Made for iPhone“ und „Made for iPad“ bedeutet, dass ein elektronisches Zubehör speziell auf den Anschluss an einen iPod, ein iPhone oder iPad ausgerichtet ist und der Hersteller die Übereinstimmung des Zubehörs mit den Leistungsstandards von Apple bescheinigt.

Apple haftet nicht für den Betrieb dieses Geräts bzw. für die Einhaltung von Sicherheitsstandards und gesetzlichen Vorschriften.

Bitte beachten Sie, dass die Verwendung dieses Zubehörs mit iPod, iPhone oder iPad deren Drahtlos-Leistung beeinträchtigen kann.

iPod, iPhone, iPod, iPod classic, iPod nano, iPod shuffle und iPod touch sind Warenzeichen von Apple Inc., registriert in den USA und anderen Ländern.

# OBSERVERA: LÄS DETTA INNAN ENHETEN TAS I BRUK.

- 1 Läs noga denna bruksanvisning för att kunna ha största möjliga nöje av enheten. Förvara bruksanvisningen nära till hands för framtida referens.
- 2 Installera detta ljudsystem på en välventilerad, sval, torr och ren plats - på avstånd från direkt solljus, värmekällor, vibrationer, damm, fukt och/eller kyla. Se till att ha följande minsta avstånd runt CRX-332 för rätt ventilation.  
Ovansida: 20 cm  
Baksida: 10 cm  
Sidor: 10 cm
- 3 Placera enheten på behörigt avstånd från andra elapparater, motorer, transformatorer och annat som kan orsaka störningar.
- 4 Utsätt inte enheten för hastiga temperaturväxlingar och placera den inte på ett ställe där luftfuktigheten är hög (t.ex. nära en luftfuktare) då fuktbildning i enheten skapar risk för brand, elstötar, skador på enheten eller personskador.
- 5 Placera inte enheten på ett ställe där främmande föremål kan tränga in i den eller där den kan utsättas för droppar eller vattenstänk. Placera aldrig det följande ovanpå enheten:
  - Övriga apparater då sådana kan orsaka skador och/eller missfärgning av enhetens hölje.
  - Brännbara föremål (t.ex. stearinljus) då sådana skapar risk för brand, skador på enheten och/eller personskador.
  - Vätskebehållare som kan falla och spilla vätska över enheten, vilket skapar risk för elstötar och/eller skador på enheten.
- 6 Täck aldrig över enheten med en tidning, duk, gardin el.dyl. då detta skapar risk för överhettning. En alltför hög temperatur inuti enheten kan leda till brand, skador på enheten och/eller personskador.
- 7 Anslut inte enheten till ett vägguttag förrän samtliga övriga anslutningar slutförts.
- 8 Använd aldrig enheten vänd upp och ned. Detta kan leda till överhettning som orsakar skador.
- 9 Hantera inte tangenter, reglage och kablar onödigt hårdhänt.
- 10 Fatta tag i själva kontakten när nätkabeln kopplas bort från vägguttaget; dra aldrig i kabeln.
- 11 Använd aldrig några kemiska lösningar för rengöring då dessa kan skada ytbehandlingen. Använd en ren, torr trasa.
- 12 Använd endast den spänning som står angiven på enheten. Anslutning till en strömkälla med högre spänning än den angivna kan orsaka brand, skador på enheten och/eller personskador. Yamaha åtar sig inget ansvar för skador beroende på att enheten används med en spänning utöver den angivna.
- 13 Koppla bort nätkabeln från vägguttaget för att undvika skador p.g.a. blixtnedslag om ett åskväder uppstår.
- 14 Försök aldrig att utföra egna reparationer. Kontakta en kvalificerad tekniker från Yamaha om servicebehov föreligger. Du får inte under några omständigheter ta av höljet.
- 15 Koppla bort nätkabeln från vägguttaget om enheten inte ska användas under en längre tid (t.ex. under semestern).
- 16 Läs avsnittet "FELSÖKNING" om vanligt förekommande driftsproblem innan du förutsätter att enheten är söndrig.
- 17 Innan enheten flyttas ska du trycka på  $\ominus$  för att ställa den i beredskapsläge och sedan koppla bort nätkabeln från vägguttaget.
- 18 Kondensation (imma) uppstår, om den omgivande temperaturen plötsligt ändras. Koppla i så fall loss nätkabeln från nätuttaget och låt apparaten vila.
- 19 Vid långvarig användning kan det hända att apparaten blir väldigt varm. Slå i så fall av strömmen och låt apparaten vila tills den har svalnat.
- 20 Installera receiveern nära ett nätuttag och där stickkontakten lätt kan komma åt.
- 21 Utsätt inte batterierna för kraftig värme från exempelvis solljus, eld eller liknande.
- 22 För högt ljudtryck från öronsnäckor eller hörlurar kan orsaka hörselörlust.

Den här enheten är inte bortkopplad från nätströmmen så länge den är inkopplad i vägguttaget, även om själva enheten är avstängd med  $\ominus$ . Detta tillstånd kallas för beredskapsläget (standby). Enheten är konstruerad för att förbruka en mycket liten mängd ström i detta tillstånd.

## VARNING

UTSÄTT INTE ENHETEN FÖR REGN ELLER FUKT DÅ DETTA SKAPAR RISK FÖR BRAND ELLER ELSTÖTAR.

## LASERSÄKERHET

Apparaten använder sig av en laser. På grund av risken för ögonskador bör ingen annan än en kvalificerad reparatör öppna höljet eller försöka reparera apparaten.

## Fara!

Apparaten avger slig laserstrålning i öppet läge. Undvik direkt ögonkontakt med strålen. Placera inte ögonen i närheten av skivfacket eller någon annan öppning för att titta in i apparaten, medan apparaten är ansluten till ett nätuttag.

## LASER

Typ	Halvlederlaser GaAs/GaAlAs
Våglängd	790 nm
Uteffekt	7 mW

## VARNING

RÖR INTE VID ENHETEN NÄR DEN ANVÄNDS KONTINUERLIGT VID HÖG VOLYM EFTERSOM UNDERSIDAN KAN BLI VÄLDIGT VARM. DET KAN LEDA TILL BRÄNNSKADOR ETC.



# INNEHÅLL

## FÖRBEREDELSE

MEDFÖLJANDE TILLBEHÖR .....	2
FORMAT PÅ SPELBARA SKIVOR OCH FILER .....	3
ANSLUTNING .....	4
Ansluta högtalare/antenn/subwoofer .....	4
Ansluta nätkabeln .....	5
Övriga anslutningar .....	5
FJÄRRKONTROLL .....	6
FRONTPANELENS DISPLAY .....	7

## YTTERLIGARE INFORMATION

FELSÖKNING .....	13
Allmänt .....	13
iPod/iPad .....	14
USB/iPad .....	15
Radiomottagning .....	15
Skivuppspelning .....	16
Fjärrkontrollen .....	16
HANTERA CD-SKIVOR .....	17
TEKNISKA DATA .....	17

## ANVÄNDNING

FRONTPANELEN OCH GRUNDLÄGGANDE ANVÄNDNING .....	8
LYSSNA PÅ MUSIK .....	9
Uppspelning .....	9
Övriga funktioner .....	10
LYSSNA PÅ FM-RADIOSTATIONER .....	11
Ställa in radiostationer .....	11
Förinställa radiostationer .....	11
Välja förinställda radiostationer (snabbval) .....	11
Visa Radio Data System-information .....	11
ANVÄNDA ANVÄNDBARA FUNKTIONER .....	12
Använda alternativmenyn .....	12
Använda insomningstimer .....	12

### ■ Om denna bruksanvisning

- Termen ”iPod” som används i denna handbok kan även hänvisa till ”iPhone”.
- Denna bruksanvisning beskriver hur enheten styrs med hjälp av fjärrkontrollen, utom när denna inte kan användas. En del manövreringar kan även utföras med hjälp av knapparna på frontpanelen.
- Symbolen ”☞” med sidnummer anger motsvarande referenssidor.
- Anmärkningar innehåller viktiga säkerhets- och användningsinstruktioner. ☞ anger ett användningstips.
- Bruksanvisningen är tryckt före tillverkningen av produkten. Utförande och tekniska data kan delvis ändras på grund av förbättringar osv. I händelse av skillnader mellan bruksanvisningen och produkten har produkten företräde.

# MEDFÖLJANDE TILLBEHÖR

Kontrollera att du har alla listade delar.

## Fjärrkontrollen



(Med CR2032-batteri)

## FM-antenn

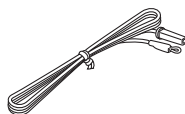

## Dockningsskydd



## USB-kåpa



### FÖRSIKTIGT

Förvara USB-kåpan utom räckhåll för barn, så att de inte sväljer den av misstag.

## ■ Använda fjärrkontrollen

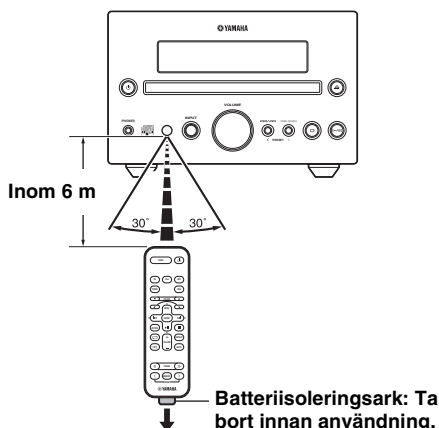

Använd fjärrkontrollen inom 6 m från denna enhet och rikta den mot fjärrkontrollsensorn.

### Anmärkningar

- Spill inte vätska på fjärrkontrollen.
- Tappa inte fjärrkontrollen.
- Lämna inte fjärrkontrollen på en plats där den utsätts för:
  - värme eller fukt, till exempel i ett badrum eller nära en värmare
  - extrem kyla
  - damm

## ■ Byta batteriet i fjärrkontrollen

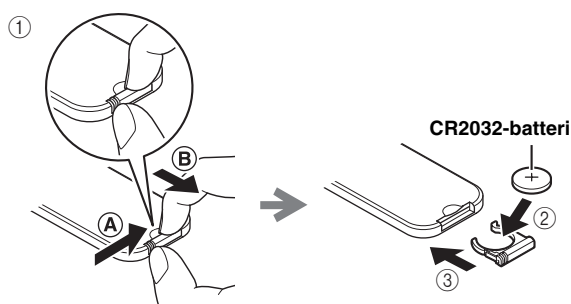

Tryck in frigöringsfliken i riktning (A) och dra sedan ut batterihållaren i riktning (B).

Byt ut batteriet när fjärrkontrollens räckvidd minskar.

### Anmärkningar

- Om batteriet blir gammalt minskar fjärrkontrollens effektiva räckvidd avsevärt. Byt ut batteriet mot ett nytt så snart som möjligt om detta händer.
- Ett utslitet batteri kan läcka. Kasta omedelbart bort batteriet om det har börjat läcka. Undvik att röra vid det material som läckt ut och låt det inte komma i kontakt med kläder osv. Rengör batterifacket noga innan du sätter i ett nytt batteri.
- Förvara batteriet utom räckhåll för barn. Om någon råkar svälja ett batteri bör läkare omedelbart uppsökas.
- Ta ut batteriet ur fjärrkontrollen om du inte tänker använda den under en längre period.
- Ladda inte och demontera inte det medföljande batteriet.

# FORMAT PÅ SPELBARA SKIVOR OCH FILER

## ■ Spelbara skivor

Använd CD-skivor med följande markeringar:



.... Cd-skivor (digitalt ljud)



.... Digitala CD-R- och CD-RW-ljudskivor



- CD-R- eller CD-RW-skivor med en av följande texter:  
FOR CONSUMER  
FOR CONSUMER USE  
FOR MUSIC USE ONLY
- Stängda CD-R- eller CD-RW-skivor



### Anmärkning

Den här CD-spelaren kan eventuellt inte spela upp vissa CD-R-/CD-RW-skivor eller skivor som inte har spelats in på rätt sätt.



.... CD-TEXT-skivor

## Spela upp en 8 cm CD-skiva

Placera skivan i den inre fördjupningen i skivfacket. Lägg inte en vanlig (12 cm) CD-skiva ovanpå en 8 cm CD-skiva.

### För att förhindra fel i enheten:

- Använd inte skivor med ovanlig form (hjärtformade osv.) som finns i handeln eftersom de kan skada enheten.
- Använd inte en skiva med tejp, dekal eller lim på. Om du använder en sådan skiva kan den fastna i eller skada enheten.



**Anmärkning:** Använd inte linsrengöringsmedel eftersom de kan orsaka fel.

## ■ Spelbara MP3- och WMA-filer

### MP3

Format	Bithastighet (kbit/s)	Samplingsfrekvens (kHz)
MPEG 1 Audio Layer-3	32-320*1	32/44,1/48
MPEG 2 Audio Layer-3, 2	8-160*1	16/22,05/24

\*1 Varierbar bithastighet stöds.

### WMA

- Version 8
- Version 9 (Standard och varierbara bithastigheter stöds. Professional och Lossless stöds inte.)

Profil	Bithastighet (kbit/s)	Samplingsfrekvens (kHz)
High Profile	32-320*2	32/44,1/48
Mid Profile	16-32	22,05

\*2 Både konstanta och varierbara bithastigheter stöds.

### Anmärkningar

- Uppspelningen av dataskivor startar i filernas alfanumerisk ordning.
- Uppspelning från USB startar i kronologisk ordning efter skapelsedatum.
- Copyrightskyddade WMA-filer (DRM) kan inte spelas upp med enheten.
- Skivan måste vara ISO 9660-kompatibel.
- Det maximala antalet filer och mappar är följande:

	Dataskiva	USB
Maximala antalet filer och mappar*3	512	9 999
Maximalt antal mappar*3	255	999
Maximalt antal filer per mapp	511	255

\*3 Roten räknas som en av mapparna.

# ANSLUTNING

## Ansluta högtalare/antenn/subwoofer

Följ proceduren nedan när du ska ansluta högtalarna och FM-antennen till enheten. För information om högtalarna hänvisas till den bruksanvisning som följer med högtalarna.

Om en subwoofer är ansluten kommer de lågfrekventa ljudsignalerna genom SUBWOOFER OUT.

### FÖRSIKTIGT

Anslut inte enhetens nätkabel förrän alla kabelanslutningar är klara.

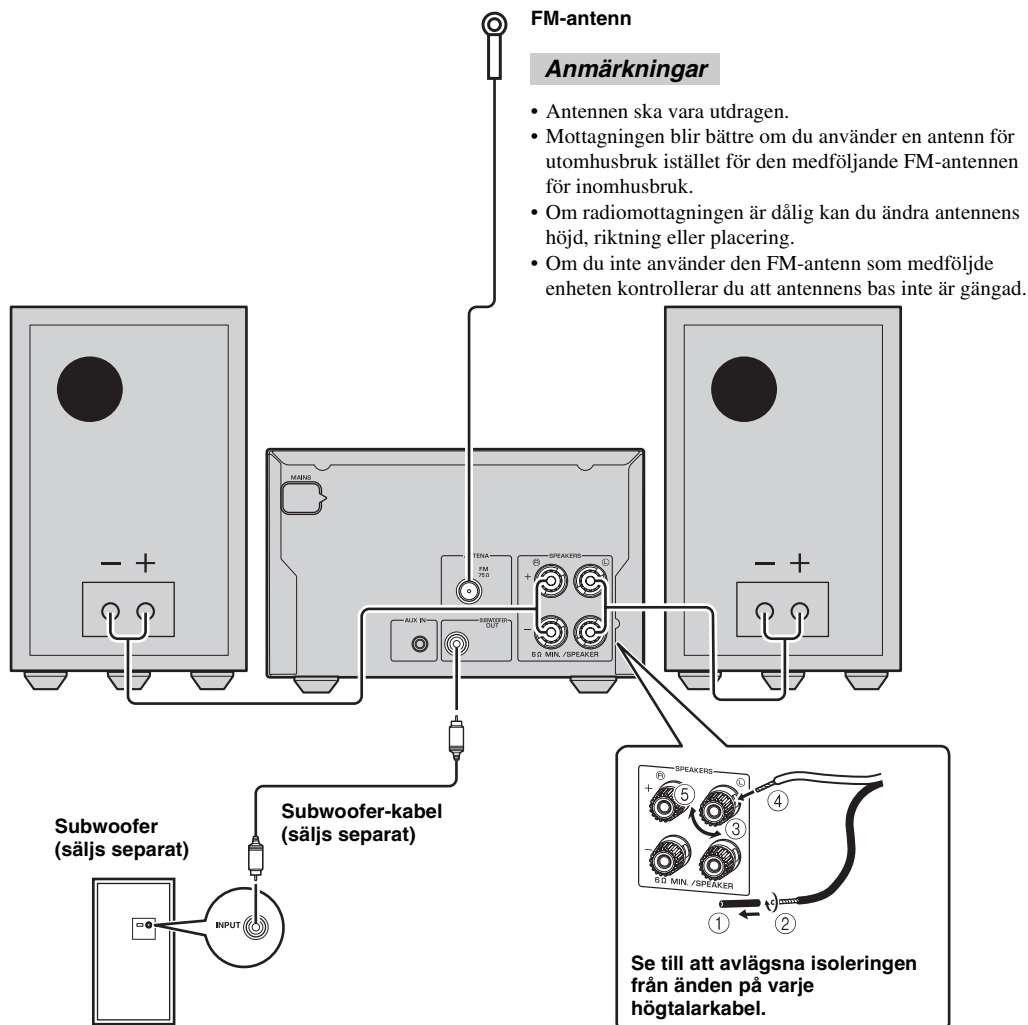

### Anmärkingar

- Använd en subwoofer med en inbyggd förstärkare om du ansluter en subwoofer.
- Se till att ansluta vänster kanal (L), höger kanal (R), ”+” (röd) och ”-” (svart) korrekt. Om anslutningarna görs fel, återges inget ljud från högtalarna och om polariteten för högtalaranslutningarna kastas om, kommer ljudet att låta onaturligt och sakna bas.
- Låt inte blottade högtalartrådar komma i kontakt med varandra eller med någon metalldel på enheten. Det kan skada enheten och/eller högtalarna.
- Använd högtalare som har en impedans som överstiger 6  $\Omega$ .
- Om högtalarna placeras för nära en CRT-baserad tv-apparat (Braun-rör) finns det risk för att färgen i bilden försämras. Om detta sker flyttar du högtalarna bort från tv-apparaten.

## Ansluta nätkabeln

Anslut nätkablarna till enheten när alla anslutningar är klara.

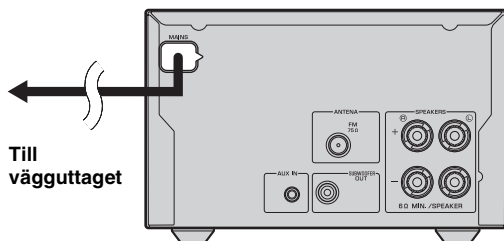

## Övriga anslutningar

### ■ Docka iPod

Docka eller ta bort iPod-spelaren när du önskar.



När en iPod sitter i iPod-dockan laddas den. När enheten är på och ingångskällan är inställd på USB laddas inte iPoden.

#### Anmärkning

Enheten är kompatibel med iPod classic, iPod nano (2:a generationen och senare), iPod touch och iPhone.

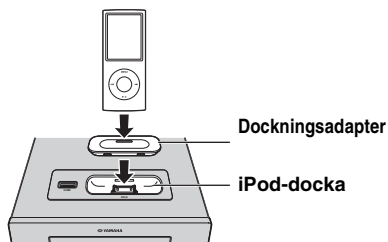

#### Anmärkningar

- För en säker anslutning bör du använda en kompatibel dockningsadapter som medföljer iPod-spelaren eller en universell iPod-dockningsadapter (säljs separat) och ta bort skyddshöljet från din iPod.
- Om du inte använder en adapter eller om adaptorn inte är kompatibel kan anslutningen glappa eller vara dålig, vilket kan ge upphov till skador eller felaktig funktion. Mer information om dockningsadapterar finns på Apples officiella webbplats.
- Om en iPod i skyddshölje ansluts med våld kan kontakten skadas. Ta bort skyddshöljet innan du ansluter.
- Sätt på dockningsskyddet på iPod-dockan när den inte används.

### ■ Ansluta iPad

Anslut eller ta bort iPaden när du önskar.

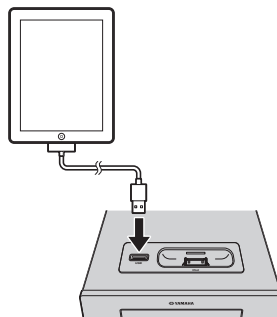

När enheten är på och ingångskällan är inställd på USB laddas den anslutna iPaden.

#### Anmärkning

- Var noga med att använda den dockningskontakt till USB-kabel som medföljer iPaden.
- När iPaden eller USB-enheten inte används sätter du på USB-kåpan för att skydda USB-porten.

### ■ Ansluta en USB-enhet

Anslut eller ta bort USB-enheten när du önskar.

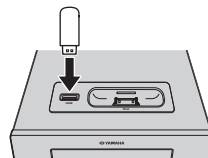

När enheten är på och ingångskällan är inställd på USB laddas den anslutna USB-enheten.

#### Anmärkningar

- Den här enheten har stöd för USB-masslagringsenheter (t.ex. flashminnen eller bärbara ljudspelare) som använder formatet FAT16 eller FAT32.
- Anslut inte andra enheter än USB-masslagringsenheter (t.ex. USB-laddare eller USB-hubbar), datorer, kortläsare, en extern HDD m.m.
- USB-enheter som använder kryptering kan inte användas.
- När iPaden eller USB-enheten inte används sätter du på USB-kåpan för att skydda USB-porten.

### ■ Anslut en extern enhet

Anslut din spelare med en vanlig 3,5 mm minikabel.

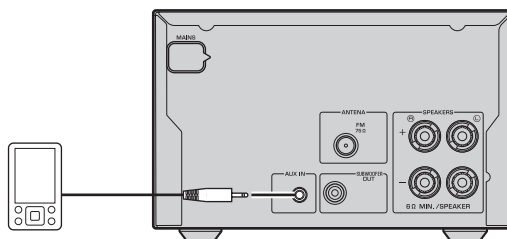

# FJÄRRKONTROLL

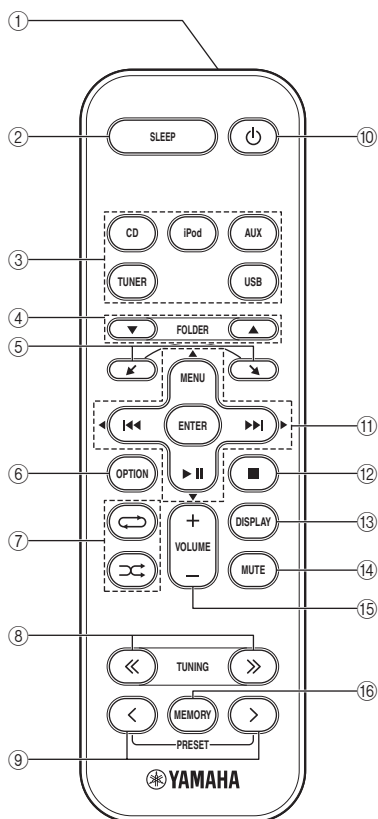

- ① **Infraröd sändare**
- ② **SLEEP (insomning)**: Insomningsinställning (☞ sid. 12)
- ③ **Källknappar**: Byter källa.
- ④ **FOLDER (mapp)** (vid uppspelning av CD/USB): Byter mapp.
- ⑤ **▲, ▼**: Bläddrar bland objekt på iPod-skärmen.
- ⑥ **OPTION (alternativ)**: Visar alternativmenyn. (☞ sid. 12)
- ⑦ **↔** (Blanda), **↺** (Repetera) (☞ sid. 10)
- ⑧ **TUNING (inställning)** (vid radiomottagning): Ställer in radiokanaler (☞ sid. 11)
- ⑨ **PRESET (snabbval)** (vid radiomottagning): Väljer snabbval (☞ sid. 11)
- ⑩ **⏻**: Beredskapsläge/på
- ⑪ **⏮, ⏭** (vid uppspelning): Hoppa bakåt och framåt/håll nedtryckt för att snabbspola bakåt eller framåt  
**MENU (meny)**: Återgår till den översta nivån på iPod-menyn.  
**▶||**: Spela/pausa  
**▲/▼/◀/▶** (vid användning av alternativmenyn): Ändrar inställningen  
**ENTER**  
 (vid användning av iPod): Väljer grupp/startar uppspelning  
 (vid användning av alternativmenyn): Bekräftar inställningen.
- ⑫ **■**: Stoppa uppspelning.
- ⑬ **DISPLAY**: Ändrar vilken information som visas på frontpanelen. (☞ sid. 10)
- ⑭ **MUTE (tyst)**: Stäng av/återställ ljudet.
- ⑮ **VOLUME (volym)**: Volymkontroll
- ⑯ **MEMORY (minne)**: Hämtar snabbval för radiokanaler. (☞ sid. 11)

# FRONTPANELENS DISPLAY

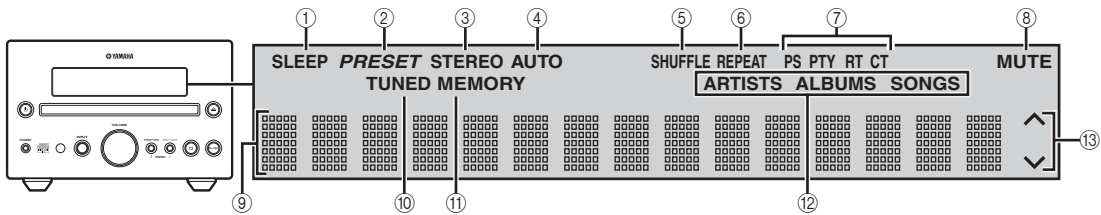

- ① **SLEEP (insomning)-indikator:** Tänds när insomningstimern är aktiverad (☞ sid. 12).
- ② **PRESET (snabbval)-indikator:** Tänds vid förinställning av radiostationer (☞ sid. 11).
- ③ **STEREO-indikator:** Tänds när enheten tar emot starka signaler från en FM-station som sänder stereoprogram.
- ④ **AUTO-indikator:** Tänds när automatisk stationssökning är aktiverad på enheten (☞ sid. 11).
- ⑤ **SHUFFLE (blanda)-indikator:** Tänds när du ställer in din iPod/iPad/CD/USB på blandad uppspelning (☞ sid. 10).
- ⑥ **REPEAT (repetera)-indikator:** Tänds när du ställer in din iPod/iPad/CD/USB på repeterad uppspelning (☞ sid. 10).
- ⑦ **Radio Data System-indikatorer:** Namnet för Radio Data System-data som ges av den Radio Data System-station som tas emot tänds (☞ sid. 11).
- ⑧ **MUTE (tyst)-indikator:** Tänds när ljudet stängs av.
- ⑨ **Display för diverse information:** Visar varierande information.
- ⑩ **TUNED (inställning)-indikator:** Tänds när enheten tar emot en radiostation (☞ sid. 11).
- ⑪ **MEMORY (minne)-indikator:** Blinkar när en radiostation söks med snabbval. Tänds vid automatisk eller manuell förinställning av radiostationer (☞ sid. 11).
- ⑫ **Indikatorer för diverse information:** Aktuell musikinformation visas i visningsfältet för diverse information (☞ sid. 10).
- ⑬ **Driftindikatorer:** Visar tillgängliga menyknappar som kan användas för det valda alternativet på OPTION-menyn (alternativmenyn).

# FRONTPANELEN OCH GRUNDLÄGGANDE ANVÄNDNING



- Tryck på för att ställa enheten i beredskapsläget. All information på frontpanelens display visas inte i beredskapsläget. Detta kan sänka strömförbrukningen. Slå på enheten genom att trycka på , eller på frontpanelen. Om du trycker på ställs ingångskällan in på CD, iPod eller USB, beroende på vilken ingångskälla som användes senast. Uppspelnigen börjar om ingångskällan är inställd på CD eller USB.

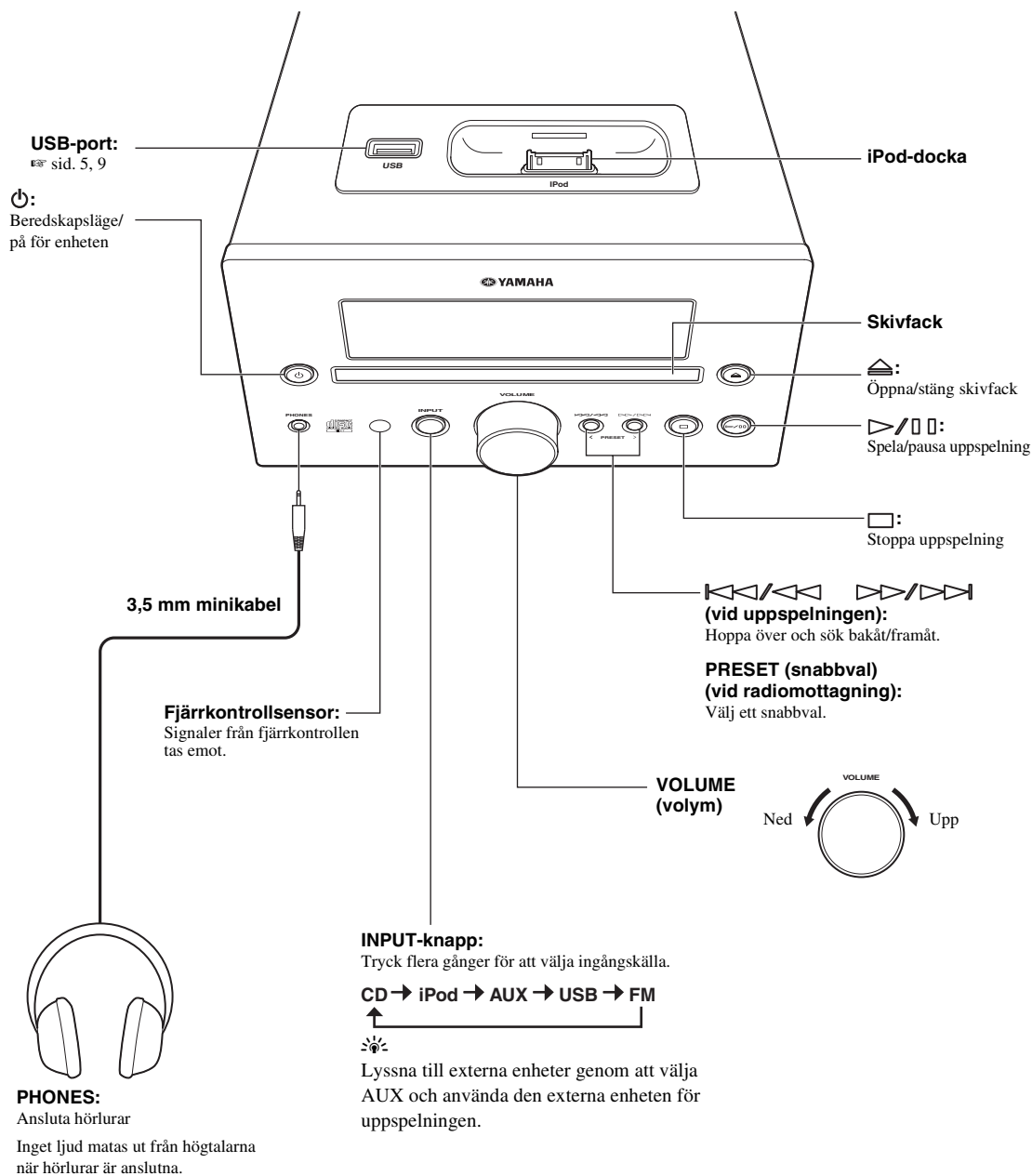







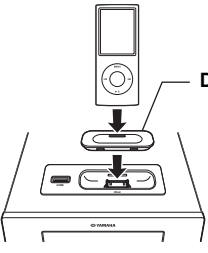

# LYSSNA PÅ MUSIK

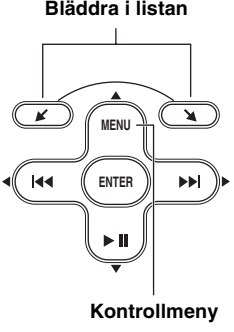
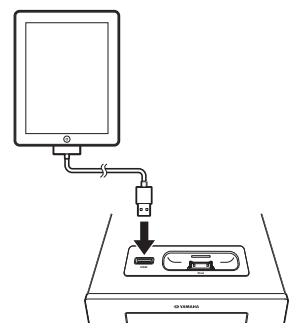
## Uppspelning

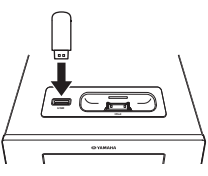
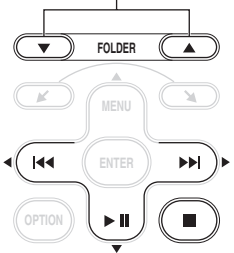
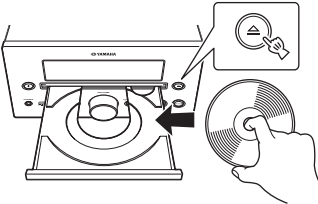
Följ anvisningarna nedan för att spela upp musik.

	1 Ange källan	2 Ändra ingång	3 Välj musik och starta uppspelningen
iPod*1	 <p>Dockningsadapter</p> <p>sid. 5</p>		<p>Bläddra i listan</p>  <p>Kontrollmeny</p>
iPad*1	 <p>sid. 5</p>		
USB*2	 <p>sid. 5</p>		<p>Gå till den första filen i föregående eller nästa mapp för MP3- eller WMA-filer*3</p> 
CD			

\*1 En del funktioner är kanske inte tillgängliga beroende på iPodens/iPadens modell eller programvaruversion.

\*2 • Vissa enheter kanske inte fungerar som de ska trots att de uppfyller kraven.

• Spelbarhet och strömförsörjning kan inte garanteras för alla USB-enheter.

• Lästiden kan överstiga 30 sekunder beroende på antalet filer eller mappar.

• Yamaha och dess leverantörer ansvarar inte för förlust av data som lagras på USB-enheter som ansluts till den här enheten. Vi rekommenderar att filerna säkerhetskopieras som en försiktighetsåtgärd.

\*3 • Om du trycker på dessa knappar visas mappnamnet på frontpanelens display under en viss tid.

• ROOT (rot) visas för rotmappen när katalogen innehåller spelbara filer.

## Övriga funktioner

### ■ Styra uppspelningen



- ▶▶: Gå framåt/tryck och håll för att snabbspola framåt
- ◀◀: Gå bakåt/tryck och håll för att spola bakåt
- ▶||: Spela/pausa
- : Stopp

#### Anmärkningar

- Uppspelningen av dataskivor startar i filernas alfanumerisk ordning.
- Uppspelning från USB startar i kronologisk ordning efter skapelsedatum.
- Om du trycker på ■ vid uppspelningen så startar uppspelningen från början av det spår som du lyssnade på senast nästa gång. Om du trycker på ■ igen när uppspelningen har avslutats så startar uppspelningen från det första spåret på cd-skivan/USB-enheten nästa gång.
- Enheten växlar automatiskt till beredskapsläget om den är på i 1 timme utan att något spelas upp eller att någon annan funktion används (automatisk beredskapsfunktion).

### ■ Slumpvis uppspelning

Det går att spela upp i slumpvis ordning.



#### För iPod/iPad

SHUFFLE SONGS → SHUFFLE ALBUMS\*1  
 ↑ SHUFFLE OFF ↓

\*1 Du kan inte använda SHUFFLE ALBUMS när du använder en iPod touch, iPhone eller iPad.

#### För CD/USB

SHUFFLE FOLDER\*2 → SHUFFLE ALL  
 ↑ SHUFFLE OFF ↓

\*2 Om ljudformatet för den valda musikkällan är MP3/WMA kan du även välja SHUFFLE FOLDER.

### ■ Repeterad uppspelning

Det går att spela upp upprepade gånger.



#### För iPod/iPad

REPEAT OFF → REPEAT ONE → REPEAT ALL  
 ↑

#### För CD/USB

REPEAT ONE → REPEAT FOLDER\*3  
 ↑ REPEAT OFF ↓ REPEAT ALL

\*3 Om ljudformatet för den valda musikkällan är MP3/WMA kan du även välja REPEAT FOLDER.

### ■ Ändra visningen

Det går att ändra vilken uppspelningsinformation som visas på frontpanelens display. Det kan hända att vissa specialtecken inte visas korrekt.

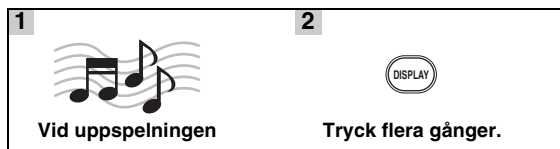

#### För iPod/iPad

Låtnummer och förfluten tid (standardinställning)

↓

Låtnummer och återstående tid

↓

Låtnamn

↓

Artistnamn

↓

Albumnamn

↓

Tillbaka till standardinställningen

#### Anmärkning

Funktionen är tillgänglig för iPod classic, iPod nano (2:a generationen och senare), iPod touch, iPhone och iPad. Dock kanske inte funktionen är tillgänglig på dessa modeller beroende på iPodens/iPadens programvaruversion.

#### För CD/USB

Spår-/filnummer och förfluten tid för den aktuella låten (standardinställning)

↓

Spårnummer och återstående tid för den aktuella låten\*4

↓

Skivans totala tid\*4

↓

Återstående tid på skivan\*4

↓

Filnamn\*5

↓

Spårnamn\*6

↓

Artistnamn\*6

↓

Albumnamn\*6

↓

Tillbaka till standardinställningen



\*4 Endast för ljud-CD-skivor

\*5 Endast för MP3-/WMA-filer

\*6 Endast när det valda spåret innehåller information

# LYSSNA PÅ FM-RADIOSTATIONER

## Ställa in radiostationer

<b>1</b>  Tryck på <b>TUNER</b> .	<b>2</b>  Tryck och håll. Automatisk stationsinställning startar.
--	--



Om signalen som tas emot från stationen som du vill välja är svag kan du även ställa in radiostationer manuellt genom att flera gånger trycka på **TUNING (inställning)**.



### Anmärkning

Om du ställer in en station manuellt blir ljudet i mono.

## Förinställa radiostationer

Du kan spara dina favorit-FM-stationer med förinställningsfunktionen.

### ■ Automatisk förinställning

<b>1</b>  Tryck på och håll <b>MEMORY (minne)</b> intryckt i mer än 2 sekunder i FM-läget.	<b>2</b>  Starta den automatiska förinställningen.
---	---







Avbryt den automatiska förinställningen genom att trycka på **MEMORY (minne)** igen utan att trycka på **ENTER** i steg 2.

### Anmärkning

När du gör en automatisk inställning tas alla lagrade stationer bort och de nya stationerna sparas.

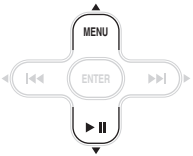
### ■ Manuell förinställning

<b>1</b>  Ställ in din favoritradiostation.	<b>2</b>  Tryck på <b>MEMORY (minne)</b> .
<b>3</b>  Välj det snabbvalsnummer du vill spara stationen på.	<b>4</b>  Slutför den manuella inställningen.





- Du kan förinställa upp till 30 FM-stationer.
- Tryck en gång till på **MEMORY (minne)** för att avbryta manuell inställning medan du väljer ett snabbvalsnummer.
- Du kan ta bort en förinställd station genom att trycka på **OPTION (alternativ)** → markören ▲/▼ → **ENTER** för att välja **PRESET DELETE** (radera snabbval).

## Välja förinställda radiostationer (snabbval)

	Välj en förinställd station i FM-läget.
---	---

## Visa Radio Data System-information

<b>1</b>  Medan du lyssnar	<b>2</b>  Tryck flera gånger.
---	--

PS (stationsnamn)



PTY (programtyp)



RT (radiotext)



CT (aktuell tid)



Frekvens



Tillbaka till PS

### Anmärkning

Om signalöverföringen för Radio Data System-stationen är för svag kan enheten eventuellt inte ta emot all Radio Data System-information. Särskilt RT-informationen (radiotext) använder mycket bandbredd, så den kan vara mindre tillgänglig jämfört med andra typer av information.

# ANVÄNDA ANVÄNDBARA FUNKTIONER

## Använda alternativmenyn

Alternativmenyn visas på frontpanelens display när du trycker på **OPTION (alternativ)**. Med alternativmenyn går det att ställa in olika användbara funktioner.

Alternativmenyn	Parameter eller kontrollområde	Referenssida
PRESET DELETE (radera snabbval)	(Visas endast när ingångskällan är inställd på FM.)	11
DIMMER	DIMMER OFF (ljusast)/DIMMER 1/DIMMER 2 (mörkast)	Denna sida
TREBLE (diskant)	-10 till +10	Denna sida
BASS (bas)	-10 till +10	Denna sida
BALANCE	L+5 - CENTER - R+5	Denna sida
AUTO POWER OFF	TIME OFF/ TIME 8H/ TIME 4H AUTO POWER OFF ställer systemet i beredskapsläget när det inte används under en förinställd tidsperiod.	Denna sida

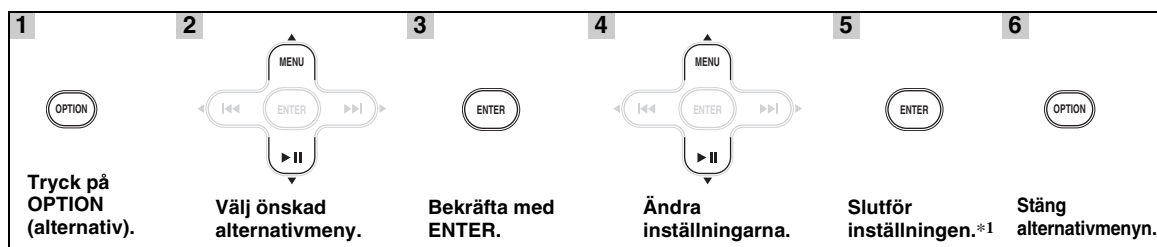

\*1 Upprepa stegen 2 till och med 5 för att ställa in ytterligare alternativ.



Tryck på **OPTION (alternativ)** för att avbryta inställningen under förfarandet.

### ■ Ställa in dimmer, ton/balans

**DIMMER:** Ändrar ljusstyrkan på frontpanelens display.

**TREBLE (diskant)\*2:** Reglerar högfrekvent diskantljud.

**BASS (bas)\*2:** Reglerar lågfrekvent basljud.

**BALANCE:** Reglerar volymbalansen mellan vänster och höger högtalarkanal.

\*2 Inställningen påverkar även ljudet i hörlurarna.

## Använda insomningstimer

Med insomningstimern ställs enheten i beredskapsläget när den valda insomningstiden har förflutit.



30min → 60min → 90min → 120min → OFF

SLEEP (insomning)-indikatorn tänds på frontpanelens display (☞ sid. 7).

# FELSÖKNING

Gå igenom tabellen nedan om enheten inte tycks fungera korrekt. Om aktuellt problem inte finns upptaget i tabellen nedan eller om det inte kan lösas med anvisningarna nedan, ska du stänga av enheten, koppla loss nätkabeln och kontakta närmaste auktoriserade Yamaha-återförsäljare eller -servicecenter.

## Allmänt

Problem	Orsak	Åtgärd	Sida
<b>Enheten slås inte på eller går in i beredskapsläget kort efter att strömmen har slagits på.</b>	Nätkabeln är inte ansluten eller stickkontakten är inte ordentligt isatt.	Anslut nätkabeln ordentligt.	5
	Enheten har utsatts för en kraftig yttre elstöt (t.ex. ett blixtnedslag eller kraftig statisk elektricitet).	Tryck på och håll  intryckt i mer än 5 sekunder för att återställa systemet. Om detta inte löser problemet ställer du enheten i beredskapsläget, kopplar loss nätkabeln, ansluter nätkabeln igen efter 30 sekunder och använder sedan enheten som vanligt.	—
<b>Enheten fungerar inte som den ska.</b>			
<b>Inget ljud avges.</b>	Ingen tillämpbar ingångskälla har valts.	Välj en lämplig ingångskälla med INPUT på frontpanelen (eller ingångsväljarna på fjärrkontrollen).	—
	Högtalaranslutningarna är inte ordentligt gjorda.	Rätta till anslutningarna.	4
	Ljudet är tillfälligt bortkopplat.	Aktivera ljudet.	6
	Volymen är nerskruvad.	Vrid upp volymen.	8
	Signaler som enheten inte kan återge matas in från en källa, t.ex. en CD-ROM-skiva.	Spela upp en källa vars signaler kan återges av enheten.	3
<b>Strömmen stängs plötsligt av.</b>	Insomningstimern kan vara aktiverad.	Detta är inte ett fel. Slå på enheten och spela upp från källan igen.	—
	Enheten har lämnats påslagen i 1 timme utan att något har spelats upp eller att någon annan funktion har använts.		
	AUTO POWER OFF har aktiverats.	När du ställer in AUTO POWER OFF på TIME OFF aktiveras kontinuerlig uppspelning.	12
<b>Ljud återges endast via högtalaren på en sida.</b>	Felaktiga kabelanslutningar.	Anslut kablarna ordentligt. Om problemet kvarstår, kan det bero på defekta kablar.	4
<b>Det förekommer störningar från digital utrustning eller radiofrekvensutrustning.</b>	Enheten står för nära den digitala utrustningen eller högfrekvensutrustningen.	Flytta enheten längre bort från sådan utrustning.	—

## iPod/iPad

### Anmärkning

Om ett överföringsfel har inträffat utan att ett statusmeddelande visas på frontpanelens display på enheten ska du kontrollera anslutningen till iPod/iPad-spelaren (se sidan 5).

Statusmeddelande	Orsak	Åtgärd	Sida
iPod Connecting (iPod ansluter) iPod Charging (iPod laddar)	Enheten identifierar anslutningen till en iPod-spelare.	Koppla bort och anslut iPod-spelaren igen om meddelandet fortsätter att visas på frontpanelens display.	5
Unknown iPod (okänd iPod)	Det är problem med signalvägen från iPod-spelaren till enheten.	Anslut iPod-spelaren igen.	5
iPod	Den iPod-spelare som används stöds inte av enheten.	Endast iPod classic, iPod nano (2:a generationen och senare), iPod touch och iPhone stöds.	—
iPod	Enheten har identifierat iPod-spelaren men den kan inte hämta information, t.ex. om förfluten tid.		
iPod Unplugged (iPod ej ansluten)	iPod-spelaren togs bort.	Anslut iPod-spelaren igen.	5
Over Current (överström)	Den iPod-spelare som används stöds inte av enheten. iPod-enheten är ansluten i en vinkel.	Koppla från iPod-spelaren och slå sedan av och på enheten igen. Anslut sedan iPod-spelaren som stöds igen.	5

\* Meddelandet som visas ovan visas endast när enheten är ansluten till iPod-dockan.

Problem	Orsak	Åtgärd	Sida
<b>Inget ljud avges.</b>	Strömmen för enheten är avstängd.	Anslut nätkabeln på rätt sätt.	—
	iPod/iPad-programvaruversionen har inte uppdaterats.	Hämta den senaste iTunes-programvaran för att uppdatera iPod/iPad-spelarens programvara till den senaste versionen.	—
	iPod/iPad-spelaren etablerar anslutningen till enheten.	Vänta ett tag.	—
	iPod/iPad-spelaren är inte rätt ansluten.	Ta bort iPod/iPad från enheten och anslut den sedan igen.	5
<b>Ljud hörs från iPod/iPad-spelaren men du kan inte styra den med enheten eller fjärrkontrollen.</b>	iPod/iPad-spelaren är inte rätt ansluten.	Ta bort iPod/iPad från enheten och anslut den sedan igen.	5
<b>Du kan inte styra från iPod/iPad-spelaren.</b>	iPod/iPad-spelaren är inte rätt ansluten.	Ta bort iPod/iPad från enheten och anslut den sedan igen.	5
<b>Uppspelningsinformationen visas inte på frontpanelens display.</b>	iPod/iPad-spelaren som du använder är inte kompatibel med visning av uppspelningsinformation.	Endast iPod classic, iPod nano (2:a generationen och senare), iPod touch, iPhone och iPad stöds.	5
<b>iPod/iPad-spelaren laddas inte.</b>	iPod/iPad-spelaren är inte rätt ansluten.	Ta bort iPod/iPad från enheten och anslut den sedan igen.	5
<b>Plötsligt avbryts musikuppspelningen och ett annat spår börjar spelas upp utan att du har gjort något.</b>	iPod-spelarens skak- och blandningsfunktion har aktiverats.	Stäng av funktionen i iPod-spelarens inställningar.	—

## USB/iPad

### Anmärkning

Om ett överföringsfel har inträffat utan att ett statusmeddelande visas på frontpanelens display på enheten ska du kontrollera anslutningen till USB-enheten (se sidan 5).



Statusmeddelande	Orsak	Åtgärd	Sida
USB Unplugged (ej ansluten USB)	USB-enheten är inte ordentligt ansluten.	Anslut USB-enheten igen.	5
Unknown USB (okänd USB)	Den anslutna USB-enheten kan inte spelas på den här enheten.	Anslut en spelbar USB-enhet.	5
	Filnamnet är för långt.	Filnamnet får innehålla högst 250 tecken.	—
Over Current (överström)	USB-enheten är ansluten i en vinkel.	Koppla från USB-enheten samt slå av och sedan på enheten igen. Anslut sedan den spelbara USB-enheten igen.	5
No Files (inga filer)	USB-enheten innehåller inga spelbara filer.	Använd en USB-enhet som innehåller spelbara filer.	3
	En inkompatibel USB-enhet är ansluten till enheten.	Stäng av systemet och återanslut USB-enheten till enheten. Om detta inte löser problemet kan det bero på att USB-enheten inte kan spelas upp på enheten.	—
USB Time Out	Antalet filer/mappar överskrider begränsningen.	Minska antalet filer/mappar. Information om begränsningar finns i den här bruksanvisningen.	3

Problem	Orsak	Åtgärd	Sida
En MP3/WMA-fil i USB-enheten spelas inte.	USB-enheten har inte identifierats.	Anslut USB-enheten igen.	5
		Anslut en nätströmsadapter om en sådan medföljer enheten.	—
		Formatera USB-enheten och kopiera filerna igen.	—
	Felaktig anslutning av USB-enhet.	Anslut USB-enheten igen.	5
	MP3- eller WMA-formatet är inte kompatibelt med enheten.	Ersätt filen med en som är inspelad med ett format som kan spelas upp på den här enheten.	3
	Om lösningarna ovan inte löser problemen kan USB-enheten inte spelas på enheten.	Försök med en annan USB-enhet.	—

## Radiomottagning

Problem	Orsak	Åtgärd	Sida
FM-mottagning i stereo är brusig.	Antennen är felaktigt ansluten.	Kontrollera antennanslutningarna.	4
	Karakteristiken hos FM-sändningar i stereo kan orsaka detta problem när sändaren är för långt bort eller antennsignalen är för svag.	Försök med att använda en riktad FM-antenn av hög kvalitet.	—
		Använd metoden för manuell stationsinställning.	11
Önskad station kan inte ställas in med metoden för automatisk stationsinställning.	Signalen är för svag.	Använd en riktad FM-antenn av hög kvalitet.	—
		Använd metoden för manuell stationsinställning.	11
Snabbvalsfunktionen fungerar inte.	Den förinställda stationen (minnet) kan ha tagits bort.	Förinställ stationen igen.	11
Distorsion förekommer och det går inte att få en klar mottagning ens med en bra FM-antenn eller en utomhusantenn.	Flervägsreflektion eller annan radiostörning kan ha uppstått.	Ändra antennens höjd, inriktning eller placering.	—

## Skivuppspelning

Problem	Orsak	Åtgärd	Sida
<b>Inget ljud eller förvrängt ljud</b>	En MP3- eller WMA-fil kanske har en samplingsfrekvens som inte är kompatibel med enheten.	Kontrollera att samplingsfrekvensen och bithastigheten för MP3- eller WMA-filen är kompatibel med enheten.	3
<b>Skivspelning startar inte.</b>	Du kanske använder en CD-R/RW-skiva som inte är stängd.	Stäng CD-R/RW-skivan.	—
	Skivans etikettsida kan vara nedåt.	Kontrollera att skivans etikettsida är vänd uppåt.	—
	Skivan är kanske defekt.	Försök att spela upp en annan skiva. Om detta löser problemet är skivan som du vill spela upp felaktig.	—
	Den isatta MP3/WMA-skivan innehåller kanske för få musikspår för att kunna spelas upp.	Kontrollera att MP3/WMA-skivan innehåller minst 5 MP3/WMA-musikfiler. Skivan kan eventuellt inte identifieras om det finns för få filer.	—
	En MP3- eller WMA-fil kanske har en samplingsfrekvens som inte är kompatibel med enheten.	Kontrollera att samplingsfrekvensen och bithastigheten för MP3- eller WMA-filen är kompatibel med enheten.	3
<b>Vissa knappfunktioner fungerar inte.</b>	Den skiva som satts in i enheten är kanske inte kompatibel.	Ta bort skivan och kontrollera därefter om enheten stöder skivan eller ej.	3
<b>Uppspelningen startar inte omedelbart efter att du har tryckt på  på enheten eller  på fjärrkontrollen.</b>	Skivan kan vara smutsig.	Torka rent skivan.	—
	Den skiva som satts in i enheten är kanske inte kompatibel.	Använd en skiva som stöds av enheten.	3
	Om enheten flyttats från en kall till en varm plats kan kondens ha bildats på skivläsningslinsen.	Vänta någon timme eller två tills enheten har anpassat sig till rumstemperaturen och försök sedan igen.	—
<b>"No Disc" visas på displayen även om det finns en skiva i skivfacket.</b>	Den skiva som satts in i enheten är kanske inte kompatibel.	Använd en skiva som stöds av enheten.	3
	Skivan kan vara smutsig.	Ta bort skivan och torka den därefter ren.	—
	Skivan har lagts i upp och ner.	Ta bort skivan och sätt i den med etiketten vänd åt rätt håll.	—

## Fjärrkontrollen

Problem	Orsak	Åtgärd	Sida
<b>Fjärrkontrollen kan inte användas eller fungerar dåligt.</b>	Fjärrkontrollen kanske används utanför sin räckvidd.	Mer information om fjärrkontrollens räckvidd finns i "Använda fjärrkontrollen".	2
	Fjärrkontrollsensorn på enheten kanske utsätts för direkt solljus eller belysning.	Ändra belysningen eller flytta på enheten.	—
	Batteriet kanske är slut.	Byt till ett nytt batteri.	2
	Det finns hinder mellan sensorn på enheten och fjärrkontrollen.	Flytta hindren.	—



# HANTERA CD-SKIVOR

- Hantera alltid en skiva varsamt så att spelytan inte repas. Böj inte skivor.

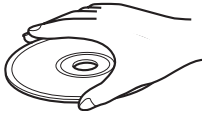

- Torka spelytan med en ren, torr duk för att hålla den ren. Använd inte någon typ av skivrengöring, sprej eller annan kemiskt baserad vätska.
- Utsätt inte skivor för direkt solljus, höga temperaturer eller hög fuktighet under en lång period.

- Torka inte i cirklar. Börja från mitten och torka utåt.

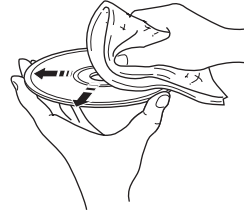

- Använd en penna med mjuk spets när du skriver på skivans etikettsida.

## TEKNISKA DATA

### SPELARE

#### iPod

- iPod-enheter som stöds ..... iPod classic, iPod nano (2:a generationen och senare), iPod touch, iPhone och iPad

#### CD

- Media ..... CD, CD-R/RW
- Ljudformat ..... Ljud CD, MP3, WMA

#### LASER

- Typ ..... Halvlederlaser GaAs/GaAlAs
- Våglängd ..... 780 nm
- Uteffekt ..... 10 mW

#### USB

- Ljudformat ..... MP3, WMA

#### AUX

- Ingångskontakter ..... STEREO L/R: 3,5 mm STEREO miniuttag

### FÖRSTÄRKARE

- Max. uteffekt ..... 20 W + 20 W  
(6 Ω 1 kHz, 10 % THD)
- Ingångsimpedans (AUX) ..... 73 kΩ
- Maximal insignal (AUX) ..... 2,2 V
- Total harmonisk distorsion  
CD osv. 1 kHz/8 W ..... 0,04 %

### RADIOELEN

- Mottagningsområde  
[USA- och Kanada-modeller] ..... 87,5 till 107,9 MHz  
[Övriga modeller] ..... 87,50 till 108,00 MHz

### ALLMÄNT

- Strömförsörjning  
[Modell för Europa] ..... 230 V växelström, 50 Hz  
[USA- och Kanada-modeller] ..... 120 V växelström, 60 Hz  
[Modell för Asien] ..... 220-240 V växelström, 50/60 Hz  
[Modell för Taiwan] ..... 110-120 V växelström, 60 Hz  
[Modell för Australien] ..... 240 V växelström, 50 Hz  
[Modell för Storbritannien] ..... 230 V växelström, 50 Hz  
[Modell för Kina] ..... 220 V växelström, 50 Hz  
[Koreansk modell] ..... 220 V växelström, 60 Hz
- Effektförbrukning ..... 32 W

- Effektförbrukning i beredskapsläget ..... 0,3 W eller mindre
- Ytermått (B × H × D) ..... 180 × 118 × 318,2 mm
- Vikt ..... 2,95 kg

Tekniska data kan ändras utan föregående meddelande.

#### iPod, iPhone, iPad

”Made for iPod,” ”Made for iPhone,” och ”Made for iPad” betyder att ett elektroniskt tillbehör har konstruerats specifikt för att anslutas till en iPod, iPhone eller iPad samt att tillverkaren intygar att tillbehöret uppfyller Apples krav på prestanda. Apple ansvarar inte för att denna enhet fungerar eller att den uppfyller säkerhets- och myndighetskrav. Observera att om det här tillbehöret användas tillsammans med iPod, iPhone eller iPad så kan det påverka den trådlösa prestandan.

iPad, iPhone, iPod, iPod classic, iPod nano, iPod shuffle och iPod touch är varumärken som tillhör Apple Inc., registrerade i USA och andra länder.

# ATTENZIONE: PRIMA DI USARE QUEST'UNITÀ.

- 1 Per assicurarsi le migliori prestazioni dell'unità, leggere questo manuale per intero. Conservarlo poi in un luogo sicuro per poterlo riutilizzare al momento del bisogno.
- 2 Installare questo sistema audio in una posizione ben ventilata, asciutta e pulita - lontano da luce solare diretta, sorgenti di calore, vibrazioni, polvere, umidità e/o freddo. Per una ventilazione corretta, lasciare uno spazio minimo libero di CRX-332.  
Sopra: 20 cm  
Retro: 10 cm  
Ai lati: 10 cm
- 3 Installare quest'unità lontano da elettrodomestici, motori o trasformatori, perché possono causare ronzii.
- 4 Non esporre quest'unità a variazioni repentine della temperatura ambiente e non installarle in stanze molto umide (ad esempio dove è in uso un umidificatore) per evitare che in essa si formi condensa, che a sua volta può causare folgorazioni, incendi, guasti e/o ferite.
- 5 Evitare di installare l'unità in una posizione dove possano su di essa cadere oggetti o liquidi. Inoltre, non posare su di essa:
  - Altri componenti, dato che possono causare danni e/o lo scolorimento della superficie dell'apparecchio.
  - Candele o altri oggetti che bruciano, dato che possono causare incendi, danni all'unità e/o ferite a persone.
  - Contenitori di liquidi, dato che possono cadere e causare folgorazioni all'utente e guasti a quest'unità.
- 6 Non coprire quest'unità con giornali, tovaglie, tende o altro per non impedirne la dispersione del calore. Se la temperatura al suo interno dovesse salire, può causare incendi, guasti e/o ferite.
- 7 Non collegare quest'unità ad una presa di corrente sino a che tutti i suoi collegamenti sono completi.
- 8 Non usare l'unità capovolta. Potrebbe surriscaldarsi e guastarsi.
- 9 Non agire con forza eccessiva su interruttori, manopole e/o cavi.
- 10 Per scollegare un cavo, tirare la spina e mai il cavo stesso.
- 11 Non pulire mai quest'unità con solventi ed altre sostanze chimiche. Essi possono danneggiarne le finiture. Usare semplicemente un panno soffice e pulito.
- 12 Usare solo corrente elettrica del voltaggio indicato. L'uso di voltaggi superiori è pericoloso e può causare incendi, guasti e/o ferite. Yamaha non può venire considerata responsabile di danni risultanti dall'uso di quest'unità con un voltaggio superiore a quello prescritto.
- 13 Per evitare danni dovuti a fulmini, scollegare il cavo di alimentazione dalla presa durante temporali.
- 14 Non tentare di modificare o riparare quest'unità. Affidare qualsiasi riparazione a personale qualificato Yamaha. In particolare, non aprirla mai per alcun motivo.
- 15 Se si prevede di non dover fare uso di quest'unità per qualche tempo, ad esempio per andare in vacanza, scollegarne la spina di alimentazione dalla presa di corrente.
- 16 Prima di concludere che l'unità è guasta, non mancate di leggere la sezione di questo manuale dedicata alla "RISOLUZIONE DEI PROBLEMI".
- 17 Prima di spostare quest'unità, premere il pulsante  $\odot$  portandolo nella modalità di attesa e scollegare la spina di alimentazione di CA dalla presa di corrente.
- 18 Quando la temperatura ambiente cambia improvvisamente, si forma condensa. Scollegare il cavo di alimentazione dalla presa di corrente e lasciare riposare l'apparecchio.
- 19 Se viene usata a lungo, quest'unità si può surriscaldare. Spegnerla e lasciarla riposare perché si raffreddi.
- 20 Installare quest'unità vicino ad una presa di corrente alternata dove la spina del cavo di alimentazione possa venire facilmente raggiunta.

- 21 Le batterie vanno protette da calore eccessivo, ad esempio luce solare diretta, fiamme, e così via.
- 22 Il volume eccessivo in cuffia e l'uso eccessivo di cuffie possono danneggiare gravemente l'udito.

Questa unità non viene scollegata dalla fonte di alimentazione CA fintanto che essa rimane collegata alla presa di rete, ciò anche se l'unità viene spenta col comando  $\odot$ . Questo stato viene chiamato modo di standby. In questo stato l'unità consuma una quantità minima di corrente.

## AVVERTENZA

PER RIDURRE IL RISCHIO DI INCENDI E FOLGORAZIONI, NON ESPORRE QUEST'UNITÀ A PIOGGIA O UMIDITÀ.

## SICUREZZA DEL LASER

Quest'unità impiega un laser. Poiché è possibile causare lesioni agli occhi, solo personale qualificato di assistenza tecnica deve aprire la copertura o cercare di riparare questo dispositivo.

## PERICOLO

Radiazioni laser visibili emette quando aperto. Evitare l'esposizione agli occhi diretta al raggio laser. Quando quest'unità è collegata ad una presa a muro, non avvicinare gli occhi all'apertura del cassetto del disco o ad altre aperture per guardare all'interno.

### INDICAZIONI CONCERNENTI L'APPLICAZIONE DEL D.M. 28.8.95, N. 548 SI DICHIARA CHE:

l'apparecchio:	tipo	Ricevitore CD
	marca	YAMAHA
	modello	CRX-332

risponde alle prescrizioni dell'art. 2 comma 1 del D.M. 28 agosto 1995, n. 548

Fatto a Rellingen, il 8/11/2011  
Yamaha Music Europe GmbH  
Siemensstr. 22-34, 25462  
Rellingen, Germany

## LASER

Tipo	Laser semiconduttore GaAs/GaAlAs
Lunghezza d'onda	790 nm
Potenza in uscita	7 mW

## AVVERTENZA

NON TOCCARE QUESTA UNITÀ NEL CASO VENISSE UTILIZZATA IN MODO CONTINUO AD ALTO VOLUME IN QUANTO IL FONDO DELLA STESSA POTREBBE SURRISCALDARSI, PORTANDO A LESIONI TIPO USTIONI, ECC.

# SOMMARIO

## PREPARATIVI

<b>ACCESSORI IN DOTAZIONE</b> .....	2
<b>DISCHI RIPRODUCIBILI E FORMATO FILE</b> .....	3
<b>COLLEGAMENTI</b> .....	4
Collegamento di diffusori/antenna/subwoofer .....	4
Collegamento del cavo di alimentazione .....	5
Altri collegamenti .....	5
<b>TELECOMANDO</b> .....	6
<b>DISPLAY DEL PANNELLO ANTERIORE</b> .....	7

## FUNZIONAMENTO

<b>PANNELLO ANTERIORE E</b>	
<b>FUNZIONAMENTO DI BASE</b> .....	8
<b>ASCOLTO DELLA MUSICA</b> .....	9
Riproduzione.....	9
Altre operazioni .....	10
<b>ASCOLTO DI STAZIONI RADIO FM</b> .....	11
Sintonizzazione di stazioni radio .....	11
Preselezione delle stazioni radio.....	11
Selezione di stazioni radio preselezionate	
(sintonizzazione con preselezione).....	11
Visualizzazione di informazioni Radio Data System.....	11
<b>USO DELLE FUNZIONI DI UTILITÀ</b> .....	12
Uso del menu opzioni .....	12
Uso del timer di spegnimento .....	12

## INFORMAZIONI AGGIUNTIVE



<b>RISOLUZIONE DEI PROBLEMI</b> .....	13
Problemi di carattere generale .....	13
iPod/iPad.....	14
USB/iPad .....	15
Ricezione radio .....	15
Riproduzione del disco .....	16
Telecomando .....	16
<b>GESTIONE DEI CD</b> .....	17
<b>DATI TECNICI</b> .....	17

PREPARATIVI

FUNZIONAMENTO

INFORMAZIONI  
AGGIUNTIVE

### ■ Nota sul presente manuale

- “iPod” descritto nel presente manuale può anche fare riferimento a “iPhone”.
- Il presente manuale descrive la modalità di funzionamento dell’unità mediante un telecomando, salvo quando questo non sia possibile. Alcune delle operazioni qui descritte sono eseguibili anche tramite i tasti del pannello anteriore.
- Il simbolo “” con i numeri di pagina indica le corrispondenti pagine di riferimento.
- Le note contengono informazioni importanti sulla sicurezza e sulle istruzioni per l’uso.  indica un suggerimento riguardante una certa funzionalità.
- Il manuale è stato stampato prima della produzione dell’apparecchio. Il design e i dati tecnici sono soggetti a modifiche parziali, a seguito di migliorie apportate, ecc. In caso di differenze tra il manuale e il prodotto, quest’ultimo ha la priorità.

Italiano

# ACCESSORI IN DOTAZIONE

Assicurarsi di disporre di tutti i seguenti elementi.

## Telecomando



(Con batteria CR2032)

## Antenna FM

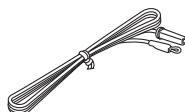

## Coperchio della base



## Coperchio USB



### ATTENZIONE

Tenere il coperchio USB fuori dalla portata dei bambini, onde evitarne l'ingestione accidentale.

## ■ Uso del telecomando

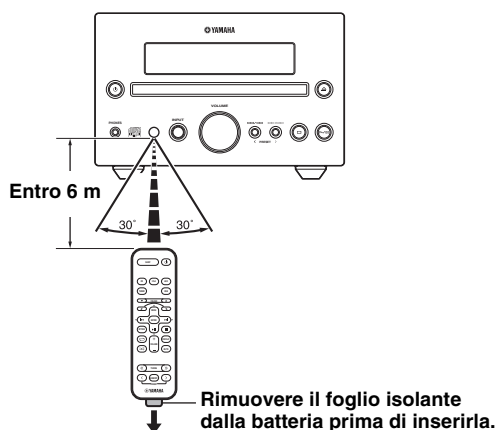

Utilizzare il telecomando entro 6 m dall'unità e puntarlo verso il suo sensore.

### Note

- Non versare del liquido sul telecomando.
- Non far cadere il telecomando.
- Non lasciare il telecomando in luoghi come i seguenti:
  - luoghi caldi o umidi, ad esempio un bagno o vicino a un calorifero
  - luoghi molto freddi
  - luoghi polverosi

## ■ Sostituzione della batteria nel telecomando

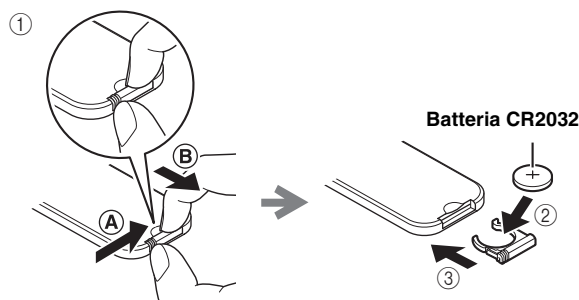

Premendo la linguetta di rilascio in direzione (A), far scorrere il coperchio della batteria in direzione (B). Sostituire la batteria quando il raggio d'azione del telecomando diminuisce.

### Note

- L'età della batteria può influire sull'effettivo raggio di azione del telecomando, che può diminuire sensibilmente. Nel caso ciò dovesse accadere, sostituire al più presto la batteria con una nuova.
- Una batteria esaurita può perdere il liquido. In caso di perdita di liquido dalla batteria, smaltirla immediatamente. Evitare di toccare il materiale fuoriuscito e qualsiasi contatto con indumenti, ecc. Pulire accuratamente il vano prima di installare una nuova batteria.
- Conservare la batteria fuori dalla portata dei bambini. Se una batteria dovesse essere involontariamente ingerita, contattare immediatamente un medico.
- Rimuovere la batteria dal telecomando qualora non se ne preveda l'uso per un periodo di tempo esteso.
- Non tentare di caricare o aprire la batteria fornita.

# DISCHI RIPRODUCIBILI E FORMATO FILE

## ■ Dischi riproducibili

Utilizzare CD contrassegnati con i seguenti marchi.



.... Compact disc (digital audio)



.... Dischi audio digitali CD-R, CD-RW

- Dischi CD-R o CD-RW contrassegnati con una delle seguenti frasi.  
FOR CONSUMER  
FOR CONSUMER USE  
FOR MUSIC USE ONLY



- Dischi CD-R o CD-RW finalizzati



### Nota

Il lettore CD potrebbe non essere in grado di riprodurre alcuni CD-R/CD-RW o dischi che non siano stati registrati correttamente.



.... Dischi CD-TEXT



## Per riprodurre un CD da 8 cm

Disporlo nell'incavo interno del piatto portadisco. Non collocare un normale CD (da 12 cm) sopra un CD da 8 cm.

### Per prevenire malfunzionamenti di questa unità:

- Non usare dischi di forma non standard (a cuore, ecc.) disponibili sul mercato, perché potrebbero danneggiare l'unità.
- Non usare dischi con nastri o adesivi sulla loro superficie. Tali dischi potrebbero rimanere bloccati all'interno dell'unità o causare danni all'unità stessa.

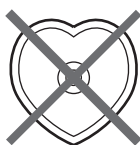

**Nota:** non usare detergenti per lenti, in quanto potrebbero causare malfunzionamenti.

## ■ File MP3 e file WMA riproducibili

### MP3

Formato	Bit rate (kbps)	Frequenza di campionamento (kHz)
MPEG 1 Audio Layer-3	32-320*1	32/44,1/48
MPEG 2 Audio Layer-3, 2	8-160*1	16/22,05/24

\*1 È supportato un bit rate variabile.

### WMA

- Versione 8
- Versione 9 (Sono supportati bit rate standard e variabili. Professional e Lossless non sono supportati.)

Profilo	Bit rate (kbps)	Frequenza di campionamento (kHz)
High Profile	32-320*2	32/44,1/48
Mid Profile	16-32	22,05

\*2 Sono supportati bit rate costanti e variabili.

### Note

- La riproduzione per i dischi dati avviene secondo l'ordine alfanumerico.
- La riproduzione per un dispositivo USB avviene secondo l'ordine di data e ora di creazione.
- Su questa unità non è possibile riprodurre file WMA (DRM) protetti da copyright.
- Il disco deve essere compatibile con lo standard ISO 9660.
- Il numero massimo di file e cartelle è il seguente.

	Disco dati	USB
Numero totale massimo di file e cartelle*3	512	9.999
Numero massimo di cartelle*3	255	999
Numero massimo di file per cartella	511	255

\*3 La directory principale (root) rientra nel conteggio delle cartelle.

# COLLEGAMENTI

## Collegamento di diffusori/antenna/subwoofer

Seguire la procedura qui riportata per collegare i diffusori e l'antenna FM all'unità. Per informazioni sui diffusori, consultare il relativo manuale utente.

Collegando un subwoofer, dall'uscita SUBWOOFER OUT saranno emessi segnali audio ricchi di basse frequenze.

### ATTENZIONE

Non collegare il cavo di alimentazione fino al completamento di tutte le connessioni.

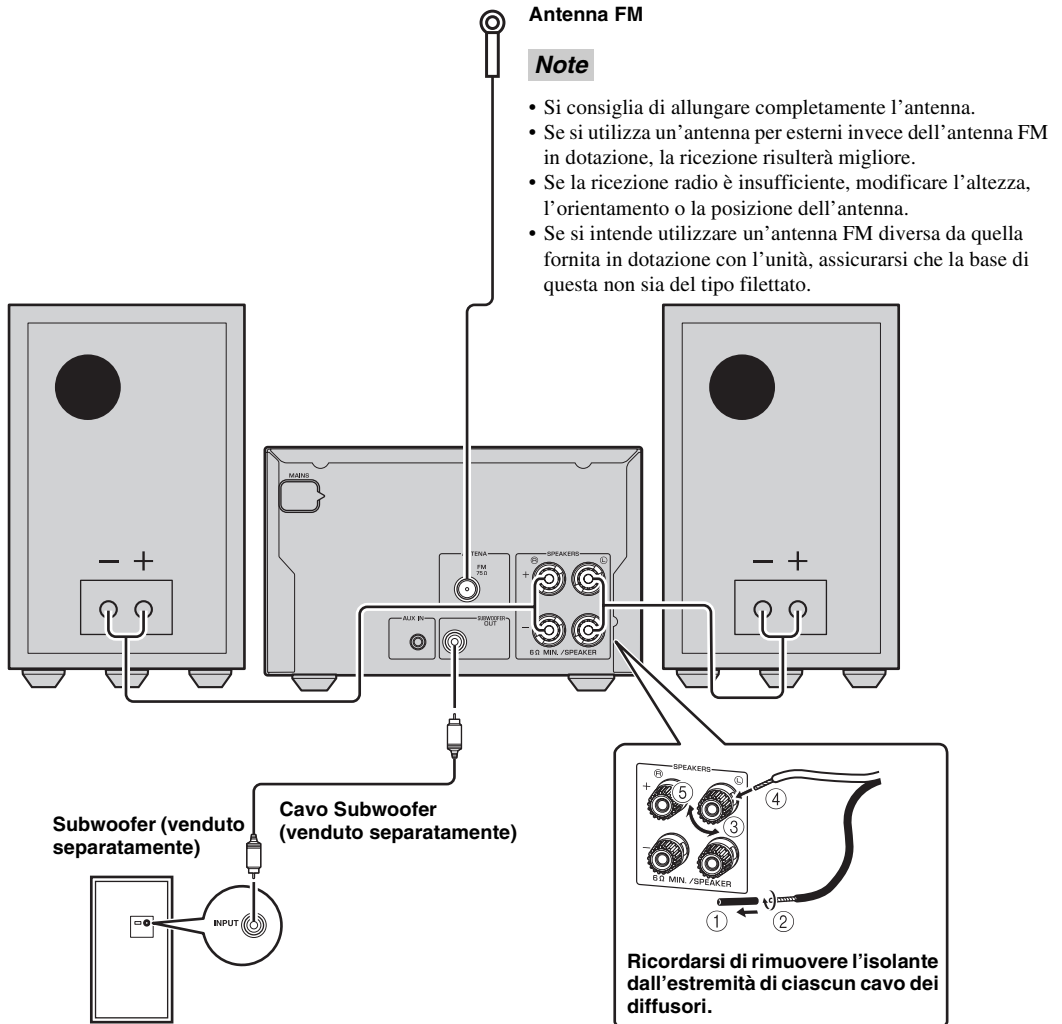

### Note

- Utilizzare solo subwoofer dotati di una sezione di amplificazione interna.
- Accertarsi di collegare il canale sinistro (L), il canale destro (R), "+" (rosso) "-" (nero) in modo corretto. Se i collegamenti sono difettosi non si udirà alcun suono dai diffusori; se le polarità dei collegamenti dei diffusori sono invertite il suono sarà innaturale e carente di basse frequenze.
- Non permettere che i cavi nudi dei diffusori si tocchino l'un l'altro e che tocchino una qualsiasi parte metallica dell'unità. Questo potrebbe danneggiare l'unità e/o i diffusori.
- Utilizzare diffusori con un'impedenza maggiore di 6 Ω.
- Esiste la probabilità che il posizionamento dei diffusori troppo vicini a un televisore CRT (tubo di Braun) possa danneggiare i colori delle immagini. In questo caso, allontanare i diffusori dal televisore.

## Collegamento del cavo di alimentazione

Dopo avere effettuato tutte le connessioni, collegare il cavo di alimentazione dell'unità.

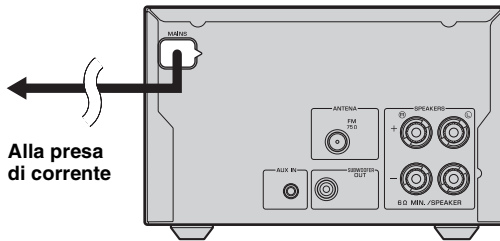

## Altri collegamenti

### ■ Posizionamento iPod

Posizionare o rimuovere l'iPod ogni volta che si desidera.



Quando un iPod viene posizionato nell'apposita base, viene caricato.

Quando l'unità è accesa e la sorgente di ingresso selezionata è USB, l'iPod non viene caricato.

#### Nota

Questa unità è compatibile con iPod classic, iPod nano (2° generazione e successive), iPod touch e iPhone.

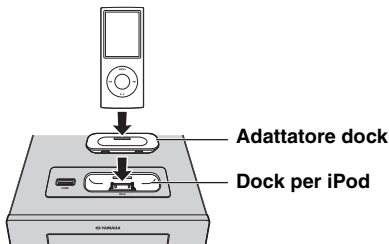

#### Note

- Per una connessione stabile, utilizzare l'adattatore per la base compatibile in dotazione con l'iPod, oppure un adattatore per la base universale per iPod (venduto separatamente) e rimuovere l'involucro protettivo che ricopre lo stesso.
- Se non si utilizza un adattatore, oppure se l'adattatore non è compatibile, il collegamento potrebbe non riuscire perfettamente o risultare insufficiente, e questo potrebbe causare danni o malfunzionamenti. Per maggiori dettagli sugli adattatori per la base, si prega di visitare il sito internet ufficiale di Apple.
- Se si forza il collegamento di un iPod inserito nella custodia protettiva, è possibile danneggiare il connettore. Rimuovere la custodia protettiva prima del collegamento.
- Fissare l'apposita protezione alla base dell'iPod quando non la si utilizza.

### ■ Collegamento di un iPad

Collegare o rimuovere l'iPad ogni volta che si desidera.

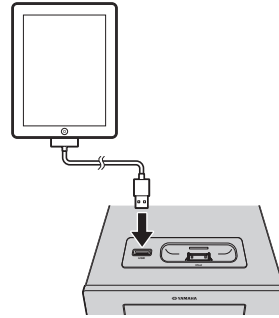

Quando l'unità è accesa e la sorgente di ingresso selezionata è USB, l'iPad viene caricato.

#### Nota

- Assicurarsi di utilizzare il cavo con connettore Dock-USB fornito con l'iPad.
- Quando non si intende utilizzare l'iPad o un dispositivo USB, collocare il coperchio USB per proteggere la porta USB.

### ■ Collegamento di un dispositivo USB

Collegare o rimuovere il dispositivo USB ogni volta che si desidera.

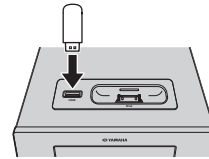

Quando l'unità è accesa e la sorgente di ingresso selezionata è USB, il dispositivo USB connesso viene caricato.

#### Note

- Quest'unità supporta dispositivi di memoria di massa USB (per es.: memorie flash o lettori audio portatili) che utilizzano il formato FAT16 o FAT32.
- Non collegare dispositivi diversi dalle memorie di massa USB (come caricabatterie USB o hub USB), PC, lettori di schede, HDD esterni, ecc.
- Non è possibile utilizzare dispositivi USB che utilizzano software di crittografia.
- Quando non si intende utilizzare l'iPad o un dispositivo USB, collocare il coperchio USB per proteggere la porta USB.

### ■ Collegamento di un dispositivo esterno

Collegare il dispositivo audio portatile al terminale utilizzando uno spinotto da 3,5 mm reperibile in commercio.

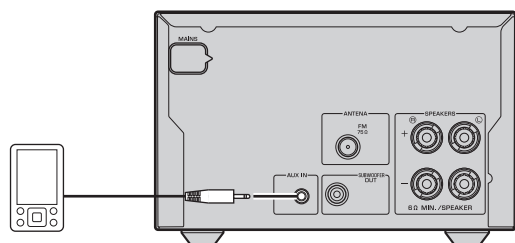

# TELECOMANDO

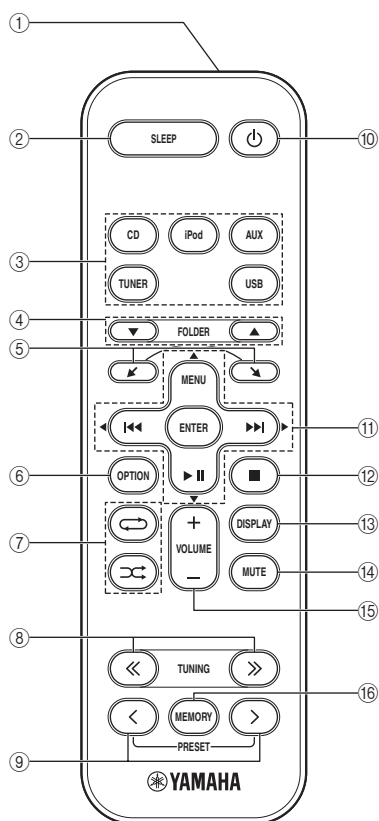

- ① **Trasmettitore segnali infrarossi**
- ② **SLEEP:** Imposta il timer di spegnimento (☞ P. 12)
- ③ **Tasti delle sorgenti:** Consentono la selezione della sorgente di ingresso.
- ④ **FOLDER** (durante la riproduzione di file da CD/USB): Cambia la cartella.
- ⑤ **↔, ⇄:** Scorre le voci sullo schermo dell'iPod.
- ⑥ **OPTION:** Mostra il menu delle opzioni. (☞ P. 12)
- ⑦ **↺** (Riproduzione casuale), **↻** (Ripetizione) (☞ P. 10)
- ⑧ **TUNING** (durante la ricezione radio): Sintonizza la radio (☞ P. 11)
- ⑨ **PRESET** (durante la ricezione radio): Richiama la stazione radio preselezionata (☞ P. 11)
- ⑩ **⏻:** In attesa/accesso
- ⑪ **⏮, ⏭** (durante la riproduzione): Salta indietro e in avanti/tenere premuto per riavvolgere e avanzare velocemente  
**MENU:** Ritorna al livello superiore del menu iPod.  
**⏸:** Riproduzione/pausa  
**▲/▼/◀/▶** (Durante l'utilizzo del menu opzioni): Modifica l'impostazione  
**ENTER**  
 (Durante l'utilizzo dell'iPod): Seleziona il gruppo/avvia la riproduzione  
 (Durante l'utilizzo del menu opzioni): Conferma l'impostazione
- ⑫ **■:** Interrompe la riproduzione.
- ⑬ **DISPLAY:** Cambia le informazioni visualizzate sul pannello anteriore. (☞ P. 10)
- ⑭ **MUTE:** Silenzia/attiva l'audio.
- ⑮ **VOLUME:** Controllo di volume.
- ⑯ **MEMORY:** Memorizza le stazioni radio preselezionate. (☞ P. 11)



# DISPLAY DEL PANNELLO ANTERIORE

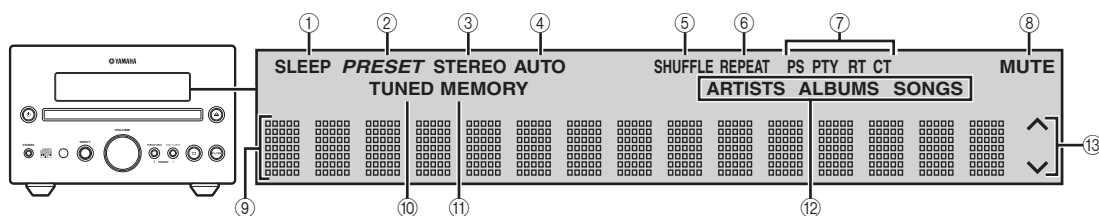

- ① **Indicatore SLEEP:** Si illumina quando il timer di spegnimento è attivo (☞ P. 12).
- ② **Indicatore PRESET:** Si illumina quando si preselezionano le stazioni radio (☞ P. 11).
- ③ **Indicatore STEREO:** Si illumina quando l'unità riceve un forte segnale da una stazione stereo in FM.
- ④ **Indicatore AUTO:** Si illumina quando l'unità si trova nella modalità di sintonizzazione automatica (☞ P. 11).
- ⑤ **Indicatore SHUFFLE:** Si illumina quando si imposta iPod/iPad/CD/USB per la riproduzione casuale (☞ P. 10).
- ⑥ **Indicatore REPEAT:** Si illumina quando si imposta iPod/iPad/CD/USB per la riproduzione ripetuta (☞ P. 10).
- ⑦ **Indicatori Radio Data System:** Si illumina il nome del tipo di Radio Data System trasmesso dalla stazione al momento sintonizzata (☞ P. 11).
- ⑧ **Indicatore MUTE:** Si illumina quando l'audio è disabilitato.
- ⑨ **Display delle informazioni:** Mostra diversi tipi di informazioni.
- ⑩ **Indicatore TUNED:** Si illumina quando l'unità è sintonizzata su una stazione (☞ P. 11).
- ⑪ **Indicatore MEMORY:** Lampeggia quando si cerca una stazione radio mediante la sintonizzazione automatica con preselezione. Si illumina quando si preselezionano le stazioni radio automaticamente o manualmente (☞ P. 11).
- ⑫ **Indicatori delle informazioni:** Mostrano le informazioni musicali visualizzate al momento sul display delle informazioni (☞ P. 10).
- ⑬ **Indicatori delle funzioni:** Mostrano i tasti di menu disponibili per la voce del menu OPTION correntemente selezionata.

# PANNELLO ANTERIORE E FUNZIONAMENTO DI BASE





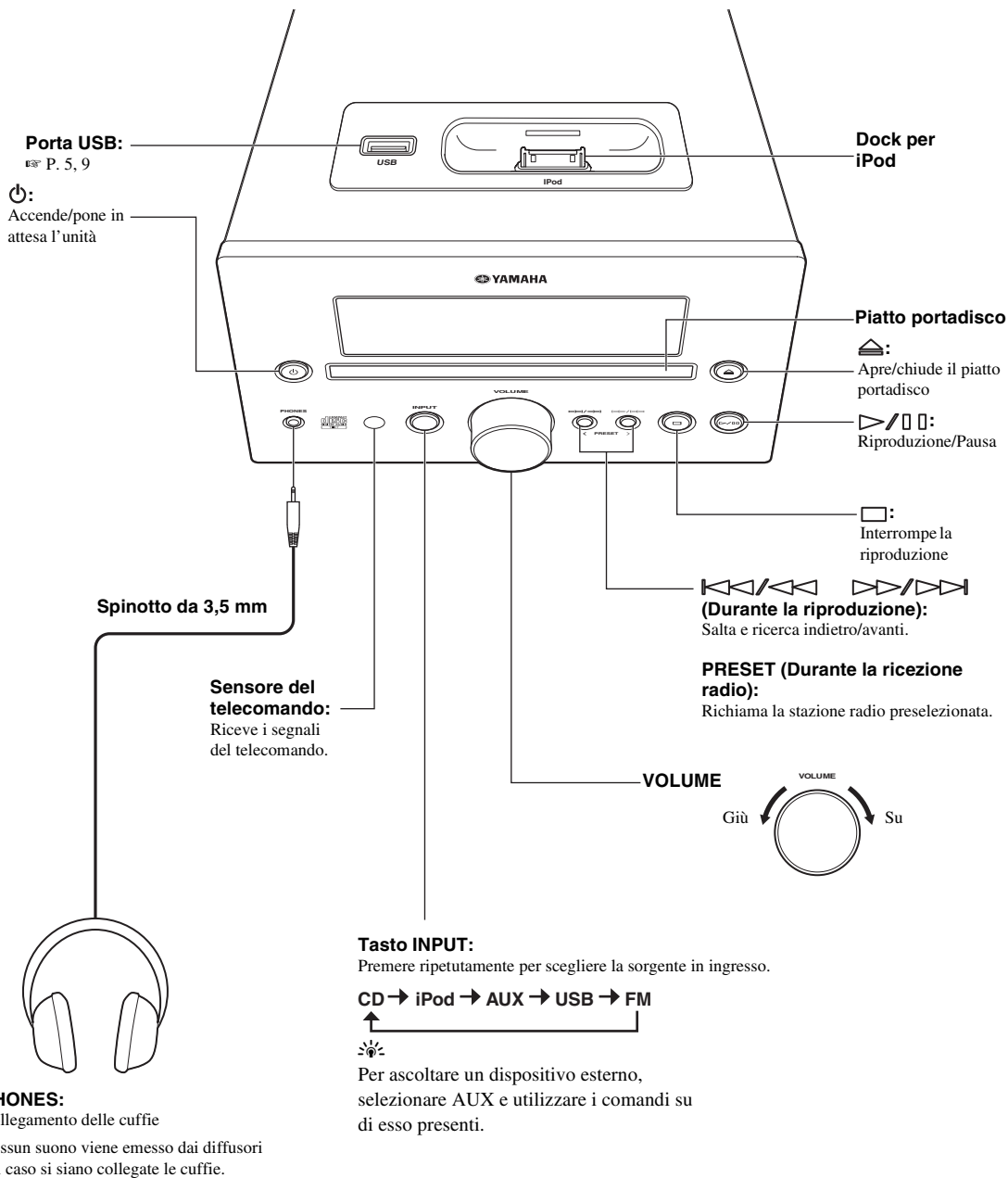



- Premere per impostare l'unità in modalità di attesa. In modalità di attesa, il display del pannello anteriore non mostra informazioni. Questa modalità permette di ridurre il consumo elettrico. Per accendere l'unità, premere , , o sul pannello anteriore. Premendo , la sorgente di ingresso viene impostata su CD, iPod o USB, e ciò in base all'ultima sorgente selezionata. La riproduzione ha inizio se come sorgente di ingresso viene selezionata CD o USB.

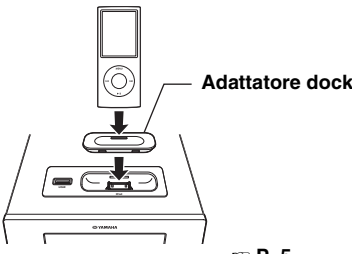

# ASCOLTO DELLA MUSICA

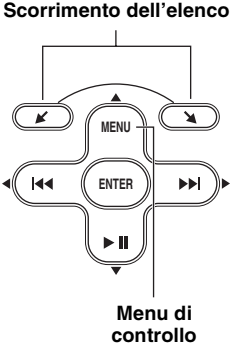
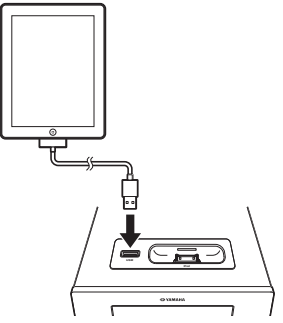
## Riproduzione

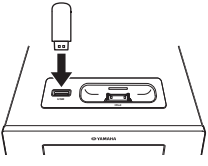
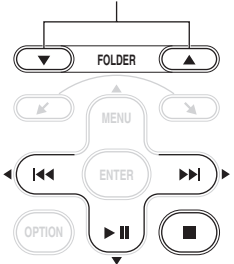
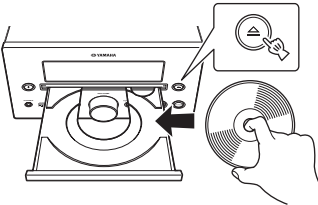
Seguire le procedure di seguito descritte per riprodurre la musica.

	<b>1 Impostare la sorgente</b>	<b>2 Cambiare l'ingresso</b>	<b>3 Selezionare la musica e avviare la riproduzione</b>
<b>iPod*1</b>	 <p>Adattatore dock</p> <p>P. 5</p>		<p>Scorrimento dell'elenco</p>  <p>Menu di controllo</p>
<b>iPad*1</b>	 <p>P. 5</p>		
<b>USB*2</b>	 <p>P. 5</p>		<p>Salta il primo file nella cartella precedente/ successiva per MP3 o WMA*3</p> 
<b>CD</b>			

\*1 Alcune caratteristiche potrebbero non essere disponibili a seconda del modello o della versione software dell'iPod/iPad.

\*2 • Alcuni dispositivi potrebbero non funzionare correttamente pur rispettando i requisiti.

• Non è garantita la riproducibilità e l'alimentazione di qualunque tipo di dispositivo USB.

• Il tempo di lettura può essere superiore a 30 secondi, in funzione del numero di file e di cartelle.

• Yamaha e i suoi distributori non sono responsabili per l'eventuale perdita di dati salvati sui dispositivi USB connessi a quest'unità. Come misura precauzionale, si raccomanda di effettuare spesso copie di sicurezza dei propri dati.

\*3 • Premendo questi tasti, sul display del pannello anteriore apparirà brevemente il nome della cartella.

• ROOT viene mostrato per le cartelle sulla directory principale, quando questa contiene file riproducibili.

## Altre operazioni

### ■ Controllo della riproduzione

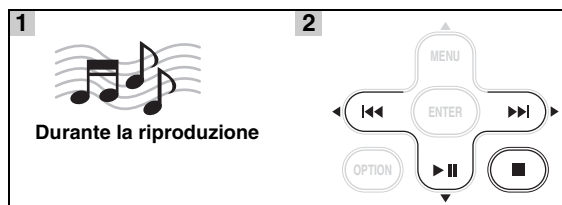

- ▶▶: Salta in avanti/Mantenere premuto per avanzare rapidamente
- ◀◀: Salta indietro/Mantenere premuto per riavvolgere
- ▶||: Riproduzione/Pausa
- : Interruzione

#### Note

- La riproduzione per i dischi dati avviene secondo l'ordine alfanumerico.
- La riproduzione per un dispositivo USB avviene secondo l'ordine di data e ora di creazione.
- Se si preme il tasto ■ durante la riproduzione, la volta successiva la riproduzione si avvierà dall'inizio del brano ascoltato l'ultima volta. Premendo nuovamente il tasto ■ a riproduzione ferma, la volta successiva la riproduzione sarà avviata dalla prima traccia del CD o del dispositivo USB.
- L'unità passa automaticamente da accesa alla modalità di attesa se non si riproducono brani o non si compiono su di essa altre operazioni per più di un'ora (funzione di attesa automatica).

### ■ Ripetizione casuale

È possibile riprodurre i brani con una sequenza casuale.



#### Per iPod/iPad

SHUFFLE SONGS → SHUFFLE ALBUMS\*1  
 ↑ SHUFFLE OFF ↓

\*1 Non è possibile impostare SHUFFLE ALBUMS se si utilizza un iPod touch, un iPhone o un iPad.

#### Per CD/USB

SHUFFLE FOLDER\*2 → SHUFFLE ALL  
 ↑ SHUFFLE OFF ↓

\*2 Se il formato audio della sorgente musicale selezionata è MP3/WMA, è anche possibile selezionare SHUFFLE FOLDER.

### ■ Riproduzione ripetuta

È possibile riprodurre ripetutamente i brani.

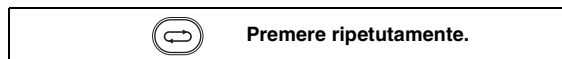

#### Per iPod/iPad

REPEAT OFF → REPEAT ONE → REPEAT ALL  
 ↑

#### Per CD/USB

REPEAT ONE → REPEAT FOLDER\*3  
 ↑ REPEAT OFF ↓ REPEAT ALL ↓

\*3 Se il formato audio della sorgente musicale selezionata è MP3/WMA, è anche possibile selezionare REPEAT FOLDER.

### ■ Modalità di visualizzazione del display

È possibile specificare che tipo di informazioni visualizzare sul display del pannello anteriore durante la riproduzione. Alcuni caratteri speciali potrebbero non essere visualizzati correttamente.

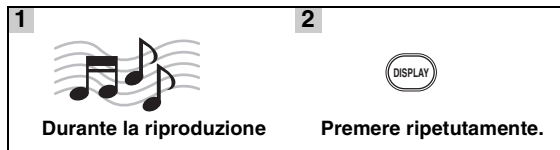

#### Per iPod/iPad

Numero di brano e tempo trascorso (impostazione predefinita)

↓

Numero di brano e tempo restante

↓

Nome brano

↓

Nome dell'artista

↓

Nome dell'album

↓

Ritorna all'impostazione predefinita

#### Note

Questa funzione è disponibile per iPod classic, iPod nano (2° generazione e successive), iPod touch, iPhone e iPad. Tuttavia, anche con tali modelli, la funzione potrebbe non essere disponibile a seconda della versione software dell'iPod/iPad.

#### Per CD/USB

Numero del brano/file e tempo trascorso del brano corrente (impostazione predefinita)

↓

Numero del brano e tempo rimanente del brano corrente\*4

↓

Durata totale del disco\*4

↓

Tempo rimanente del disco\*4

↓

Nome del file\*5

↓

Nome del brano\*6

↓

Nome dell'artista\*6

↓

Nome dell'album\*6

↓

Ritorna all'impostazione predefinita

\*4 Solo per CD audio

\*5 Solo per file MP3/WMA

\*6 Solo quando il brano selezionato contiene informazioni

# ASCOLTO DI STAZIONI RADIO FM

## Sintonizzazione di stazioni radio

<b>1</b>  Premere TUNER.	<b>2</b>  Mantenere premuto. Si avvia la sintonizzazione automatica.
---	--



Se il segnale della stazione desiderata è debole, è possibile anche sintonizzare manualmente le stazioni, premendo ripetutamente TUNING.



### Nota

Se una stazione viene sintonizzata manualmente, il suono è in mono.

## Preselezione delle stazioni radio

È possibile memorizzare le stazioni FM preferite mediante la funzione di preselezione.

### ■ Sintonizzazione automatica con preselezione

<b>1</b>  Tenere premuto MEMORY per più di 2 secondi nella modalità FM.	<b>2</b>  Avviare la preselezione automatica.
--	--





Per annullare la preselezione automatica, premere nuovamente MEMORY senza premere ENTER al punto 2 della procedura.

### Nota

In caso di esecuzione della preselezione automatica, tutte le stazioni memorizzate vengono cancellate e sostituite da quelle nuove.

### ■ Preselezione manuale delle stazioni

<b>1</b>  Sintonizzarsi sulla stazione radio preferita.	<b>2</b>  Premere MEMORY.
<b>3</b>  Scegliere il numero di preselezione che si desidera memorizzare.	<b>4</b>  Completare la preselezione manuale.





- È possibile preselezionare fino a 30 stazioni FM.
- Per annullare la preselezione manuale mentre si sceglie un numero di preselezione, premere nuovamente MEMORY.
- È possibile cancellare la stazione preselezionata premendo OPTION → Cursori ▲/▼ → ENTER per selezionare PRESET DELETE.

## Selezione di stazioni radio preselezionate (sintonizzazione con preselezione)

	Selezionare la stazione radio preselezionata nella modalità FM.
---	---

## Visualizzazione di informazioni Radio Data System

<b>1</b>  Durante l'ascolto	<b>2</b>  Premere ripetutamente.
--	---

PS (Nome del programma)



PTY (Tipo di programma)



RT (Testi radio)



CT (Ora esatta)



Frequenza



Ritorno a PS

### Nota

Se la trasmissione del segnale della stazione Radio Data System è troppo debole, l'unità potrebbe non essere in grado di ricevere completamente le informazioni Radio Data System. In particolare, le informazioni RT (Testi Radio) utilizzano gran parte della larghezza di banda; per tale motivo potrebbero essere meno disponibili rispetto ad altri tipi di informazioni.

# USO DELLE FUNZIONI DI UTILITÀ

## Uso del menu opzioni

Il menu opzioni appare sul display del pannello anteriore premendo **OPTION**. È possibile impostare varie funzioni utili mediante il menu opzioni.

Menu opzioni	Parametro o intervallo di controllo	Pagina di riferimento
PRESET DELETE	(Mostrato solo quando la sorgente in ingresso è impostata su FM.)	11
DIMMER	DIMMER OFF (più luminoso)/DIMMER 1/DIMMER 2 (più scuro)	In questa pagina
TREBLE	da -10 a +10	In questa pagina
BASS	da -10 a +10	In questa pagina
BALANCE	L+5 - CENTER - R+5	In questa pagina
AUTO POWER OFF	TIME OFF/ TIME 8H/ TIME 4H AUTO POWER OFF pone il sistema in modalità di attesa se non si compie alcuna operazione per l'intervallo di tempo specificato.	In questa pagina

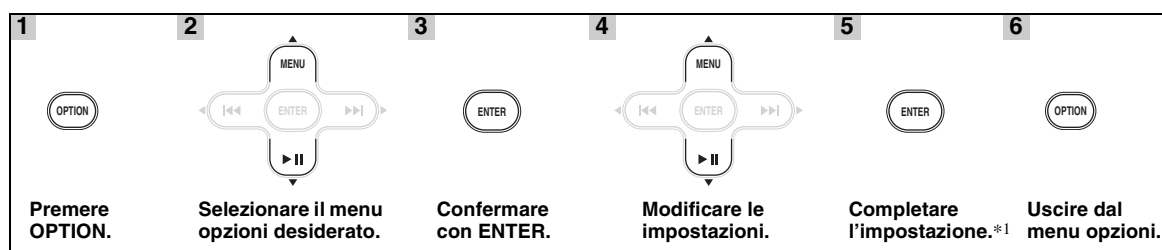

\*1 Per impostare delle voci aggiuntive, ripetere i punti da 2 a 5.



Per annullare l'impostazione durante l'operazione, premere **OPTION**.

## ■ Impostazione della luminosità e del tono/bilanciamento

**DIMMER:** Modifica la luminosità del display del pannello anteriore.

**TREBLE\*2:** Regola la risposta alle alte frequenze.

**BASS\*2:** Regola la risposta alle basse frequenze.

**BALANCE:** Regola il livello di volume dei canali destro e sinistro dei diffusori.

\*2 Efficace anche in caso di uso delle cuffie.

## Uso del timer di spegnimento

Il timer di spegnimento imposta l'unità nella modalità di attesa dopo che è trascorso il tempo specificato.



30min → 60min → 90min → 120min → OFF

L'indicatore SLEEP si illumina sul display del pannello anteriore (☞ P. 7).

# RISOLUZIONE DEI PROBLEMI

Se quest'unità non funziona correttamente, consultare la tabella seguente. Se il problema manifestato non è elencato o se i rimedi proposti non servono, spegnere l'unità, scollegare il cavo di alimentazione e consultare il rivenditore autorizzato o il centro assistenza Yamaha più vicini.

## Problemi di carattere generale

Problema	Causa	Rimedio	Pagina
<b>L'unità non si accende o entra in modalità di attesa non appena viene accesa.</b>	Il cavo di alimentazione non è collegato o la spina non è bene inserita.	Collegare bene il cavo di alimentazione.	5
	L'unità è stata esposta a forti scariche elettriche (ad esempio fulmini o elettricità statica).	Tenere premuto  per più di 5 secondi per eseguire la reimpostazione del sistema. Se ciò non risolve il problema, portare l'unità nella modalità di attesa, scollegare il cavo di alimentazione, ricollegarlo dopo 30 secondi e riprendere l'uso normale.	—
<b>L'unità non funziona correttamente.</b>			
<b>Nessun suono in uscita.</b>	Non è stata scelta una sorgente in ingresso adatta.	Selezionare una sorgente in ingresso appropriata con INPUT sul pannello anteriore (o con i tasti di sorgente sul telecomando).	—
	I diffusori non sono collegati in modo stabile.	Effettuare correttamente i collegamenti.	4
	La funzione silenziamento potrebbe essere attiva.	Annullare la funzione di silenziamento.	6
	Il volume è troppo basso.	Alzare il volume.	8
	La sorgente selezionata emette segnali che l'unità non può riprodurre, per esempio un CD-ROM.	Usare una sorgente i cui segnali possano essere riprodotti da questa unità.	3
<b>L'unità si spegne all'improvviso.</b>	Potrebbe essere stato impostato il timer di spegnimento.	Non si tratta di un malfunzionamento. Accendere l'unità e riprodurre nuovamente la sorgente.	—
	L'unità è rimasta accesa per 1 ora senza che sia stata eseguita la riproduzione o qualsiasi altra operazione.		
	Si è attivata la funzione AUTO POWER OFF.	Impostare AUTO POWER OFF su TIME OFF per consentire il funzionamento continuo.	12
<b>Il suono viene emesso da un solo diffusore.</b>	I cavi dei diffusori non sono stati collegati correttamente.	Collegare bene i cavi. Se il problema persiste, i cavi potrebbero essere difettosi.	4
<b>Si sentono interferenze da dispositivi digitali o che usano frequenze radio.</b>	L'unità è troppo vicina a dispositivi digitali o ad alta frequenza.	Allontanare l'unità da tali dispositivi.	—

## iPod/iPad

### Nota

In caso di errori di trasmissione senza che un messaggio di stato venga mostrato sul pannello anteriore, controllare il collegamento con l'iPod/iPad (vedere pagina 5).

Messaggio di stato	Causa	Rimedio	Pagina
iPod Connecting iPod Charging	L'unità sta verificando il collegamento con l'iPod.	Se il messaggio continua ad apparire sul display del pannello anteriore, disconnettere e ricollegare nuovamente l'iPod.	5
Unknown iPod	C'è un problema sul percorso del segnale tra l'iPod e l'unità.	Collegare nuovamente l'iPod.	5
iPod	L'iPod usato non è compatibile con questa unità.	L'unità supporta solo iPod classic, iPod nano (2° generazione e successive), iPod touch e iPhone.	—
iPod	L'unità ha riconosciuto l'iPod; tuttavia, non è possibile ottenere informazioni come ad esempio il tempo trascorso.		
iPod Unplugged	L'iPod è stato rimosso.	Collegare nuovamente l'iPod.	5
Over Current	L'iPod usato non è compatibile con questa unità.	Disconnettere l'iPod e quindi spegnere e riaccendere l'unità. Quindi collegare nuovamente l'iPod compatibile.	5
	L'iPod è collegato ad angolo.		

\* I messaggi riportati sopra appaiono soltanto quando un dispositivo è collegato al dock dell'iPod.

Problema	Causa	Rimedio	Pagina
<b>Nessun suono in uscita.</b>	L'unità è spenta.	Collegare correttamente il cavo di alimentazione.	—
	La versione del software dell'iPod/iPad non è stata aggiornata.	Scaricare l'ultimo software iTunes per aggiornare la versione del software dell'iPod/iPad alla versione più recente.	—
	L'iPod/iPad sta effettuando la connessione all'unità.	Attendere qualche secondo.	—
	L'iPod/iPad non è collegato correttamente.	Rimuovere l'iPod/iPad dall'unità e collegarlo nuovamente.	5
<b>L'iPod/iPad emette suoni, ma non è possibile utilizzarlo con l'unità o il telecomando.</b>	L'iPod/iPad non è collegato correttamente.	Rimuovere l'iPod/iPad dall'unità e collegarlo nuovamente.	5
<b>Impossibile far funzionare l'unità dall'iPod/iPad.</b>	L'iPod/iPad non è collegato correttamente.	Rimuovere l'iPod/iPad dall'unità e collegarlo nuovamente.	5
<b>Le informazioni sulla riproduzione non vengono mostrate sul display del pannello anteriore.</b>	L'iPod/iPad da impostare non è compatibile con il display delle informazioni sulla riproduzione.	L'unità supporta solo iPod classic, iPod nano (2° generazione e successive), iPod touch, iPhone e iPad.	5
<b>L'iPod/iPad non si carica.</b>	L'iPod/iPad non è collegato correttamente.	Rimuovere l'iPod/iPad dall'unità e collegarlo nuovamente.	5
<b>La musica riprodotta si interrompe e viene sostituita da un altro brano, senza che si sia compiuta alcuna operazione.</b>	È stata attivata la funzione Shake to Shuffle dell'iPod.	Disattivare la funzione Shake to Shuffle nelle impostazioni dell'iPod.	—



## USB/iPad

### Nota

In caso di errori di trasmissione senza che un messaggio di stato venga mostrato sul pannello anteriore dell'unità, verificare il collegamento al dispositivo USB (vedere pagina 5).





Messaggio di stato	Causa	Rimedio	Pagina
USB Unplugged	Il dispositivo USB non è collegato bene.	Collegare nuovamente il dispositivo USB.	5
Unknown USB	Il dispositivo USB collegato non è riproducibile con questa unità.	Collegare un dispositivo USB riproducibile.	5
	Il nome del file è troppo lungo.	Il nome del file non dovrebbe contenere più di 250 caratteri.	—
Over Current	Il dispositivo USB è collegato ad angolo.	Disconnettere il dispositivo USB e quindi spegnere e riaccendere l'unità. Collegare nuovamente il dispositivo USB.	5
No Files	Il dispositivo USB non contiene file riproducibili.	Utilizzare un dispositivo USB che contiene file riproducibili.	3
	È stato collegato un dispositivo USB non compatibile all'unità.	Spegnere il sistema e ricollegare il dispositivo USB all'unità. Se tale soluzione non consente di risolvere il problema, non è possibile riprodurre il dispositivo USB nell'unità.	—
USB Time Out	Il numero di file/cartelle supera il numero massimo consentito.	Ridurre il numero di file/cartelle; fare riferimento alle note sui limiti descritte in questo manuale.	3

Problema	Causa	Rimedio	Pagina
<b>Il file MP3/WMA del dispositivo USB non viene riprodotto.</b>	Il dispositivo USB non viene riconosciuto.	Collegare nuovamente il dispositivo USB.	5
		Collegare l'eventuale adattatore C.A. fornito con il dispositivo.	—
		Formattare il dispositivo USB e copiare nuovamente i file.	—
	Il collegamento con il dispositivo USB non è corretto.	Collegare nuovamente il dispositivo USB.	5
	I formati MP3 o WMA non sono compatibili con questa unità.	Sostituire il file con un file correttamente registrato, riproducibile da questa unità.	3
Se le soluzioni precedenti non risolvono il problema, il dispositivo USB non è riproducibile sull'unità.	Provare un altro dispositivo USB.	—	

## Ricezione radio

Problema	Causa	Rimedio	Pagina
<b>Ricezione stereo in FM disturbata.</b>	L'antenna è collegata in modo non corretto.	Controllare i collegamenti dell'antenna.	4
	Le caratteristiche delle trasmissioni stereo in FM possono causare questo problema se il trasmettitore è troppo lontano o se le caratteristiche di ingresso dell'antenna sono scadenti.	Provare un'antenna FM direzionale di alta qualità.	—
		Usare il metodo manuale di sintonizzazione.	11
<b>La stazione desiderata non è ricevibile con la sintonizzazione automatica.</b>	Il segnale è troppo debole.	Utilizzare un'antenna FM direzionale di alta qualità.	—
		Usare il metodo manuale di sintonizzazione.	11
<b>La funzione di preselezione non funziona.</b>	È possibile che la stazione preselezionata (memoria) sia stata cancellata.	Preselezionare nuovamente le stazioni radio.	11
<b>Il segnale è distorto e la ricezione non migliora neppure con una buona antenna FM o con un'antenna esterna.</b>	Possono essersi verificate riflessioni di percorso multiplo e altre interferenze radio.	Modificare l'altezza, l'orientamento o la posizione dell'antenna.	—

## Riproduzione del disco

Problema	Causa	Rimedio	Pagina
<b>Suono distorto o assente</b>	La frequenza di campionamento dei file MP3 o WMA potrebbe non essere compatibile con l'unità.	Controllare se la frequenza di campionamento e il bit rate dei file MP3 o WMA sono compatibili con questa unità.	3
<b>La riproduzione del disco non inizia.</b>	Può darsi che si stia utilizzando un CD-R/RW non finalizzato.	Finalizzare il CD-R/RW.	—
	Il disco potrebbe essere capovolto.	Controllare che il disco abbia l'etichetta rivolta verso alto.	—
	Il disco potrebbe essere difettoso.	Provare a riprodurre un altro disco. Se questo risolve il problema, il disco che si desiderava riprodurre è difettoso.	—
	Il disco MP3/WMA potrebbe non contenere file musicali sufficienti per la riproduzione.	Verificare che il disco MP3/WMA contenga almeno 5 file MP3/WMA musicali. Un disco con pochi file potrebbe non essere riconosciuto.	—
	La frequenza di campionamento dei file MP3 o WMA potrebbe non essere compatibile con l'unità.	Controllare se la frequenza di campionamento e il bit rate dei file MP3 o WMA sono compatibili con questa unità.	3
<b>Alcuni tasti non funzionano.</b>	Il disco caricato nell'unità potrebbe non essere compatibile.	Rimuovere il disco e quindi verificare se l'unità è compatibile o meno con il disco.	3
<b>La riproduzione non si avvia immediatamente dopo aver premuto  /  sull'unità o   sul telecomando.</b>	Il disco potrebbe essere sporco.	Pulire il disco.	—
	Il disco caricato nell'unità potrebbe non essere compatibile.	Utilizzare un disco compatibile con l'unità.	3
	Se l'unità è stata spostata da un posto freddo a uno caldo, potrebbe essersi formata della condensa sulla testina di lettura del disco.	Aspettare una o due ore fino a che l'unità raggiunge la temperatura ambiente e riprovare.	—
<b>"No Disc" viene mostrato sul display anche se il disco è stato inserito.</b>	Il disco caricato nell'unità potrebbe non essere compatibile.	Utilizzare un disco compatibile con l'unità.	3
	Il disco potrebbe essere sporco.	Rimuovere il disco e pulirlo.	—
	Il disco è stato caricato capovolto.	Rimuovere il disco e quindi caricarlo con il lato dell'etichetta rivolto verso l'alto.	—

## Telecomando

Problema	Causa	Rimedio	Pagina
<b>Il telecomando non funziona o funziona male.</b>	Il telecomando potrebbe essere utilizzato fuori dal suo raggio d'azione.	Per informazioni sul raggio d'azione del telecomando, vedere "Uso del telecomando".	2
	Il sensore del telecomando dell'unità potrebbe essere esposto direttamente alla luce solare o ad altre forme di illuminazione.	Cambiare l'illuminazione o l'orientamento dell'unità.	—
	La batteria potrebbe essere scarica.	Sostituirla con una batteria nuova.	2
	Ci sono ostacoli fra il sensore dell'unità e il telecomando.	Rimuovere gli ostacoli.	—

## GESTIONE DEI CD

- Maneggiare i dischi sempre con attenzione, in modo da non graffiare la superficie. Non piegare i dischi.

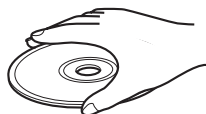

- Passare un panno pulito e asciutto sulla superficie per mantenerla pulita. Non utilizzare alcun tipo di detergente, spray o qualunque liquido a base chimica.
- Non esporre il disco alla luce solare diretta, ad alte temperature o elevata umidità per un periodo prolungato.

- Non pulire con movimenti circolari; effettuare movimenti rettilinei, partendo dal centro e procedendo verso l'esterno.

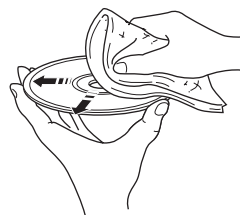

- Utilizzare un pennarello a punta morbida per scrivere sul lato dell'etichetta dei dischi.

## DATI TECNICI

### SEZIONE LETTORE

#### iPod

- iPod compatibili ..... iPod classic, iPod nano (2° generazione e successive), iPod touch, iPhone, iPad

#### CD

- Supporti ..... CD, CD-R/RW
- Formato audio ..... CD, MP3, WMA audio

#### LASER

- Tipo ..... Laser semiconduttore GaAs/GaAlAs
- Lunghezza d'onda ..... 780 nm
- Potenza in uscita ..... 10 mW

#### USB

- Formato audio ..... MP3, WMA

#### AUX

- Connettore in ingresso ..... STEREO L/R: mini jack STEREO da 3,5 mm

### SEZIONE AMPLIFICATORE

- Potenza in uscita massima ..... 20 W + 20 W  
(6 Ω 1 kHz, 10% THD)
- Impedenza di ingresso (AUX) ..... 73 kΩ
- Segnale in ingresso massimo (AUX) ..... 2,2 V
- Distorsione armonica totale  
CD ecc. 1 kHz/8W ..... 0,04 %

### SEZIONE SINTONIZZATORE

- Gamma di sintonizzazione  
[Modelli per Stati Uniti e Canada] ..... 87,5 - 107,9 MHz  
[Altri modelli] ..... 87,50 - 108,00 MHz

### DATI GENERALI

- Alimentazione  
[Modello per l'Europa] ..... CA 230 V, 50 Hz  
[Modelli per gli Stati Uniti e il Canada] ..... CA 120 V, 60 Hz  
[Modello per l'Asia] ..... CA 220-240 V, 50/60 Hz  
[Modello per Taiwan] ..... CA 110-120 V, 60 Hz  
[Modello per l'Australia] ..... CA 240 V, 50 Hz  
[Modello per il Regno Unito] ..... CA 230 V, 50 Hz  
[Modello per la Cina] ..... CA 220 V, 50 Hz  
[Modello per la Corea] ..... CA 220 V, 60 Hz
- Consumo elettrico ..... 32 W

- Consumo in modalità di attesa ..... 0,3 W o inferiore
- Dimensioni (L × A × P) ..... 180 × 118 × 318,2 mm
- Peso ..... 2,95 kg

Dati tecnici soggetti a modifiche senza preavviso.

#### iPod, iPhone, iPad

“Made for iPod”, “Made for iPhone” e “Made for iPad” significa che un accessorio elettronico è stato appositamente progettato per essere collegato rispettivamente a iPod, iPhone o iPad e che il produttore certifica che esso soddisfa gli standard prestazionali Apple.

Apple non è responsabile del funzionamento di tale dispositivo o della sua conformità a normative e standard di sicurezza.

L'utilizzo di questo accessorio con iPod, iPhone o iPad può influire sulle prestazioni wireless.

iPad, iPhone, iPod, iPod classic, iPod nano, iPod shuffle e iPod touch sono marchi di Apple Inc., registrati negli Stati Uniti e in altri paesi.

# PRECAUCIÓN: LEA LAS INDICACIONES SIGUIENTES ANTES DE UTILIZAR ESTE APARATO

- 1 Para asegurar el mejor rendimiento de este aparato, lea atentamente este manual. Y luego guárdelo en un lugar seguro para poder consultarlo en el futuro en caso de ser necesario.
- 2 Instale este sistema de sonido en un lugar bien ventilado, fresco, seco y limpio, y alejado de la luz solar directa, fuentes de calor, vibración, polvo, humedad y/o frío. Para garantizar una ventilación correcta deberán existir las siguientes distancias mínimas alrededor del CRX-332.  
Arriba: 20 cm  
Atrás: 10 cm  
A los lados: 10 cm
- 3 Coloque este aparato lejos de otros aparatos eléctricos, motores o transformadores, para evitar así los ruidos de zumbido.
- 4 No exponga este aparato a cambios bruscos de temperaturas, del frío al calor, ni lo coloque en lugares muy húmedos (una habitación con deshumidificador, por ejemplo), para impedir así que se forme condensación en su interior, lo que podría causar una descarga eléctrica, un incendio, daños en el aparato y/o lesiones a las personas.
- 5 Evite instalar este aparato en un lugar donde puedan caerle encima objetos extraños y/o donde quede expuesto al goteo o a la salpicadura de líquidos. Encima de este aparato no ponga:
  - Otros componentes, porque pueden causar daños y/o decoloración en la superficie de este aparato.
  - Objetos con fuego (velas, por ejemplo), porque pueden causar un incendio, daños en el aparato y/o lesiones a las personas.
  - Recipientes con líquidos, porque pueden caerse y derramar el líquido, causando descargas eléctricas al usuario y/o dañando el aparato.
- 6 No tape este aparato con un periódico, mantel, cortina, etc. para no impedir el escape del calor. Si aumenta la temperatura en el interior del aparato, esto puede causar un incendio, daños en el aparato y/o lesiones a las personas.
- 7 No enchufe este aparato a una toma de corriente hasta después de haber terminado todas las conexiones.
- 8 No ponga el aparato al revés. Podría recalentarse y posiblemente causar daños.
- 9 No utilice una fuerza excesiva con los conmutadores, los controles y/o los cables.
- 10 Cuando desconecte el cable de alimentación de la toma de corriente, sujete la clavija y tire de ella; no tire del propio cable.
- 11 No limpie este aparato con disolventes químicos porque podría estropear el acabado. Utilice un paño limpio y seco para limpiar el aparato.
- 12 Utilice solamente la tensión especificada en este aparato. Utilizar el aparato con una tensión superior a la especificada resulta peligroso y puede producir un incendio, daños en el aparato y/o lesiones a las personas. Yamaha no se hará responsable de ningún daño debido al uso de este aparato con una tensión diferente de la especificada.
- 13 Para impedir daños debidos a relámpagos, desconecte el cable de alimentación y antenas externas de la toma de corriente durante una tormenta eléctrica.
- 14 No intente modificar ni arreglar este aparato. Póngase en contacto con el personal de servicio Yamaha cualificado cuando necesite realizar alguna reparación. La caja no deberá abrirse nunca por ninguna razón.
- 15 Cuando no piense utilizar este aparato durante mucho tiempo (cuando se ausente de casa por vacaciones, por ejemplo) desconecte el cable de alimentación de la toma de corriente.
- 16 Asegúrese de leer la sección “SOLUCIÓN DE PROBLEMAS” antes de dar por concluido que su aparato está averiado.
- 17 Antes de trasladar este aparato, pulse  para ponerlo en el modo de espera, y luego desconecte el cable de alimentación de CA de la toma de corriente.
- 18 La condensación se formará cuando cambie de repente la temperatura ambiental. Desconecte en este caso el cable de alimentación de la toma de corriente y no utilice el aparato.
- 19 El aparato se calentará cuando lo utilice durante mucho tiempo. Desconecte en este caso la alimentación y luego no utilice el aparato para permitir que se enfríe.
- 20 Instale este aparato cerca de la toma de CA y donde se pueda alcanzar fácilmente la clavija de alimentación.
- 21 Las baterías no deberán exponerse a un calor excesivo como, por ejemplo, el que producen los rayos del sol, el fuego y similares.
- 22 La presión acústica excesiva de los auriculares puede causar pérdida auditiva.

Este aparato no se desconecta de la fuente de alimentación de CA si está conectada a una toma de corriente, aunque la propia aparato esté apagada con . A este estado se le llama modo de espera. En este estado, este aparato ha sido diseñada para que consuma una cantidad de corriente muy pequeña.

## ADVERTENCIA

PARA REDUCIR EL RIESGO DE INCENDIO O DESCARGA ELÉCTRICA, NO EXPONGA ESTE APARATO A LA LLUVIA NI A LA HUMEDAD.

## SEGURIDAD CONTRA LA RADIACIÓN LÁSER

Este aparato utiliza rayos láser. Debido a la posibilidad de que se produzcan daños en los ojos, la extracción de la cubierta del aparato o las reparaciones solamente deberán ser realizadas por un técnico cualificado.

## PELIGRO

Este aparato emite radiación láser visible cuando se abre. Evite la exposición directa a los rayos láser. Cuando se conecte este aparato a una toma de corriente no acerque sus ojos a la abertura de la bandeja del disco ni a otras aberturas para mirar al interior.

## LASER

Tipo	Láser semiconductor GaAs/GaAlAs
Longitud de onda	790 nm
Potencia de salida	7 mW

## ADVERTENCIA

NO TOQUE ESTA UNIDAD SI SE UTILIZA DE FORMA CONTINUA A UN VOLUMEN ELEVADO, YA QUE SU PARTE INFERIOR PODRÍA ACUMULAR MUCHO CALOR Y PODRÍA SUFRIR LESIONES O QUEMADURAS.

# CONTENIDO

## PREPARACIÓN

ACCESORIOS SUMINISTRADOS.....	2
<b>DISCOS Y FORMATOS DE ARCHIVO</b>	
<b>REPRODUCIBLES.....</b>	<b>3</b>
<b>CONEXIÓN .....</b>	<b>4</b>
Conexión de los altavoces/antena/subwoofer.....	4
Conexión del cable de alimentación.....	5
Otra conexión.....	5
<b>MANDO A DISTANCIA .....</b>	<b>6</b>
<b>PANTALLA DEL PANEL DELANTERO .....</b>	<b>7</b>

## FUNCIONAMIENTO

<b>PANEL DELANTERO Y</b>	
<b>FUNCIONAMIENTO BÁSICO.....</b>	<b>8</b>
<b>ESCUCHAR MÚSICA .....</b>	<b>9</b>
Operaciones de reproducción .....	9
Otras operaciones.....	10
<b>ESCUCHAR EMISORAS DE RADIO FM .....</b>	<b>11</b>
Sintonización de emisoras de radio .....	11
Presintonización de emisoras de radio.....	11
Selección de emisoras de radio presintonizadas (Preajuste de sintonización).....	11
Visualización de información del sistema de datos de radio.....	11
<b>UTILIZACIÓN DE FUNCIONES ÚTILES .....</b>	<b>12</b>
Uso del menú de opciones .....	12
Utilización del temporizador de apagado .....	12

## INFORMACIÓN ADICIONAL



<b>SOLUCIÓN DE PROBLEMAS.....</b>	<b>13</b>
General.....	13
iPod/iPad.....	14
USB/iPad .....	15
Recepción de la radio.....	15
Reproducción de un disco.....	16
Mando a distancia.....	16
<b>MANIPULACIÓN DE DISCOS</b>	
<b>COMPACTOS.....</b>	<b>17</b>
<b>ESPECIFICACIONES .....</b>	<b>17</b>

PREPARACIÓN

FUNCIONAMIENTO

INFORMACIÓN  
ADICIONAL

### ■ Acerca de este manual

- Las referencias al “iPod” incluidas en este manual son aplicables también al “iPhone”.
- Este manual describe cómo utilizar esta unidad con un mando a distancia, excepto cuando este no se encuentre disponible. Algunas de estas operaciones también pueden realizarse con los botones del panel delantero.
- El símbolo “” con números de página indica la página de referencia correspondiente.
- Las notas contienen información importante acerca de las instrucciones de seguridad y funcionamiento.  indica una sugerencia de funcionamiento.
- Este manual se imprime antes de la producción. El diseño y las especificaciones están sujetos a cambios por motivo de mejoras, etc. Si hay diferencias entre el manual y el producto, el producto tiene prioridad.

Español

# ACCESORIOS SUMINISTRADOS

Asegúrese de que dispone de todos los elementos siguientes.

## Mando a distancia



(Con pila CR2032)

## Antena FM

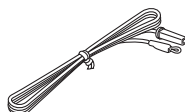

## Tapa para base Dock



## Tapón para USB



### PRECAUCIÓN

Mantenga el tapón para USB fuera del alcance de los niños para evitar que se lo traguen accidentalmente.

## ■ Uso del mando a distancia

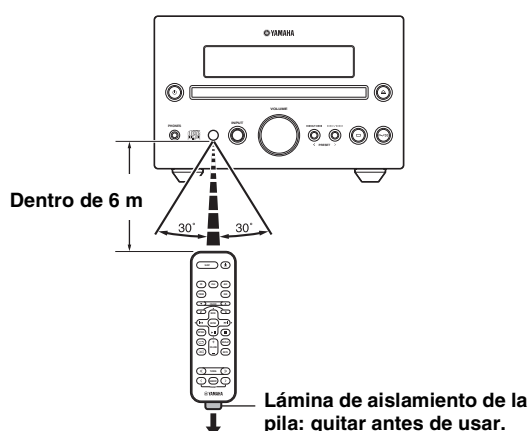

Utilice el mando a distancia a una distancia máxima de 6 m de esta unidad, y apunte al sensor del mando a distancia.

### Notas

- No vierta líquido en el mando a distancia.
- No deje caer el mando a distancia.
- No deje el mando a distancia en los lugares siguientes:
  - lugares con elevada temperatura o humedad, como por ejemplo un baño o un calefactor
  - lugares muy fríos
  - lugares polvorientos

## ■ Sustitución de la pila en el mando a distancia

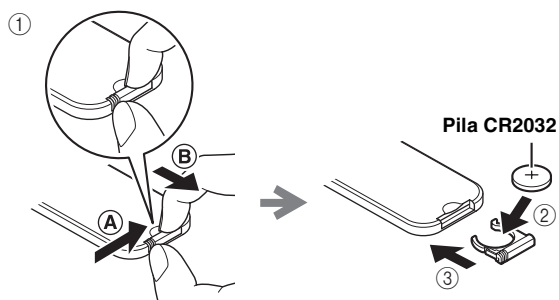

Mientras pulsa la lengüeta en la dirección (A), deslice el soporte de la pila en la dirección (B). Cambie la pila cuando la distancia de funcionamiento del mando a distancia disminuya.

### Notas

- Si la pila envejece, el rango de funcionamiento efectivo del mando a distancia se verá reducido considerablemente. En tal caso, sustituya la pila por una nueva cuanto antes.
- Una pila agotada puede llegar a tener fugas. Si la pila tiene fugas, térela inmediatamente siguiendo las regulaciones. Nunca toque el líquido que salga de la pila ni permita que entre en contacto con la ropa. Limpie a conciencia el compartimento de la pila antes de colocar una pila nueva.
- Mantenga la pila alejada del alcance de los niños. Si la pila se ingiriera de forma accidental, póngase en contacto con un doctor inmediatamente.
- Si tiene previsto no utilizar el mando a distancia durante largos periodos de tiempo, saque la pila del mando a distancia.
- No cargue ni desmonte la pila suministrada.

# DISCOS Y FORMATOS DE ARCHIVO REPRODUCIBLES

## ■ Discos reproducibles

Utilice discos compactos que presenten las marcas que aparecen a continuación.



.... Discos compactos (audio digital)



.... Discos de audio digital CD-R, CD-RW



- CD-R o CD-RW con una de las siguientes frases.  
FOR CONSUMER USE  
FOR CONSUMER USE  
FOR MUSIC USE ONLY
- Discos CD-R o CD-RW finalizados



### Nota

Puede que este reproductor de discos compactos no sea capaz de reproducir algunos discos CD-R/CD-RW o discos mal grabados.



.... Discos CD-TEXT

## Para reproducir un CD de 8 cm

Colóquelo en la zona interior cóncava de la bandeja del disco. No coloque un CD normal (12 cm) sobre un CD de 8 cm.

### Para evitar un mal funcionamiento de esta unidad:

- No utilice discos con formas no estándar (corazón, etc.) disponibles en el mercado, ya que pueden dañar la unidad.



- No utilice discos con cinta, pegatinas o pegamento sobre ellos. Si utiliza un disco de este tipo, puede que quede atrapado en la unidad o cause algún daño en la misma.

**Nota:** no utilice limpiadores de lentes, porque pueden provocar fallos de funcionamiento.

## ■ Archivos MP3 y WMA reproducibles

### MP3

Formato	Velocidad de bits (kbps)	Frecuencia de muestreo (kHz)
MPEG 1 Audio Layer-3	32-320*1	32/44,1/48
MPEG 2 Audio Layer-3, 2	8-160*1	16/22,05/24

\*1 Es compatible con una velocidad de bits variable.

### WMA

- Versión 8
- Versión 9 (Compatible con velocidades de bits estándar y variable. Professional y Lossless no son compatibles).

Perfil	Velocidad de bits (kbps)	Frecuencia de muestreo (kHz)
High Profile	32-320*2	32/44,1/48
Mid Profile	16-32	22,05

\*2 Es compatible con velocidades de bits constantes y variables.

### Notas

- La reproducción de discos de datos se inicia en orden alfanumérico.
- La reproducción de USB se inicia por orden de fecha y hora de creación.
- Los archivos WMA con protección de copyright (DRM) no se pueden reproducir con esta unidad.
- El disco debe ser compatible con ISO 9660.
- Los números máximos de archivos y carpetas son los siguientes.

	Disco de datos	USB
Número máximo total de archivos y carpetas*3	512	9.999
Número máximo de carpetas*3	255	999
Número máximo de archivos por carpeta	511	255

\*3 El directorio raíz cuenta como una carpeta.

# CONEXIÓN

## Conexión de los altavoces/antena/subwoofer

Siga el procedimiento que se muestra a continuación para conectar los altavoces y la antena FM a este aparato. Para obtener información sobre sus altavoces, consulte el manual de instrucciones de los mismos.

Si se conecta un subwoofer, las señales de audio de baja frecuencia se emitirán a través de SUBWOOFER OUT.

### PRECAUCIÓN

No conecte el cable de alimentación de esta unidad hasta que todas las conexiones se hayan completado.

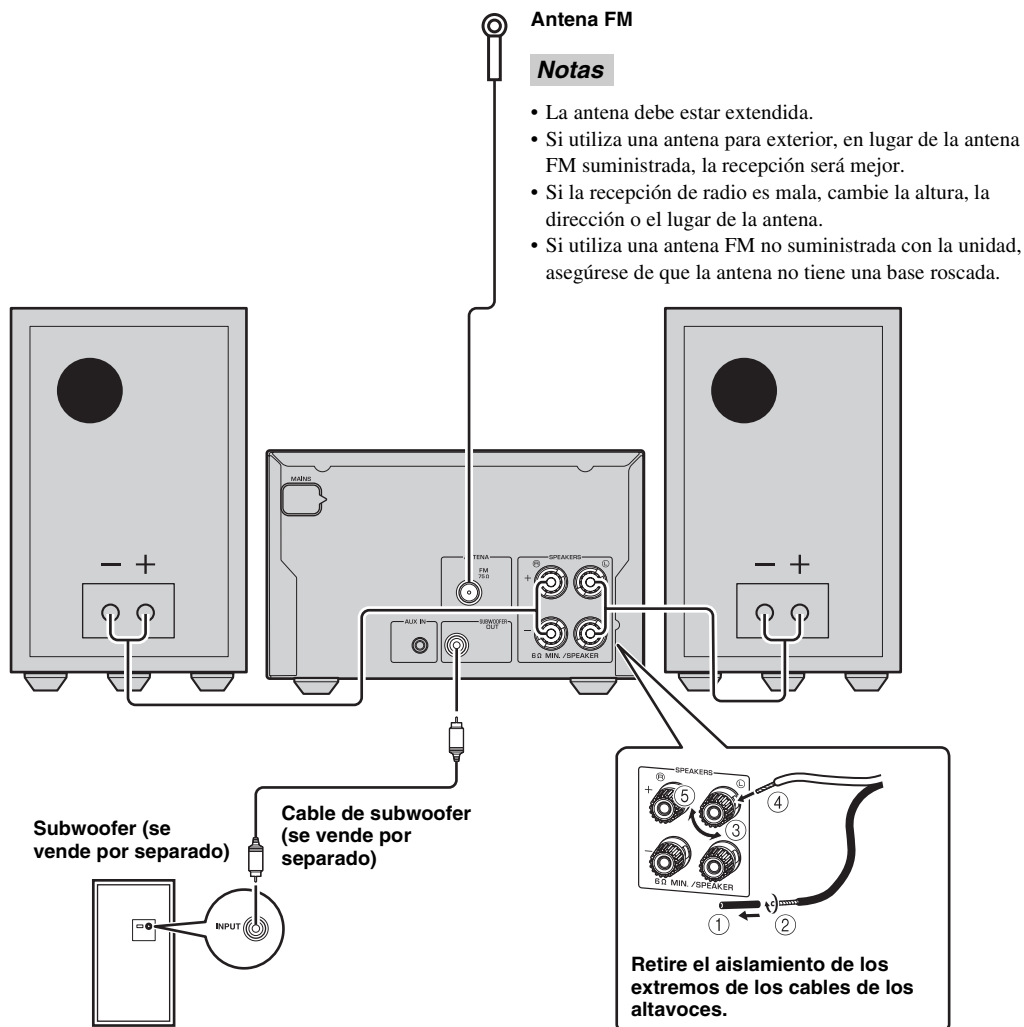

### Notas

- Si conecta un subwoofer, asegúrese de que tenga un amplificador incorporado.
- Asegúrese de conectar bien el canal izquierdo (L), el derecho (R), “+”(rojo) y “-”(negro). Si las conexiones están mal, no se oirá sonido de los altavoces, y si la polaridad de las conexiones de los altavoces no es correcta, el sonido no será natural y faltarán los graves.
- No deje que los cables de altavoces desnudos entren en contacto entre sí ni toquen otras partes metálicas de esta unidad. Esto podría dañar la unidad o los altavoces.
- Utilice altavoces con una impedancia superior a 6  $\Omega$ .
- Existe la posibilidad de que la colocación de altavoces demasiado cerca de un televisor CRT (tubo Braun) reduzca el color de la imagen. Si así fuera, aleje los altavoces del televisor.



## Conexión del cable de alimentación

Tras realizar todas las conexiones, conecte los cables de alimentación de esta unidad

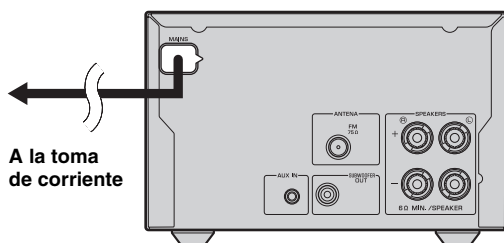

## Otra conexión

### Colocación del iPod

Coloque o desconecte su iPod siempre que quiera.



Cuando el iPod está colocado en la base Dock para iPod se carga automáticamente.

Cuando la unidad está encendida y la fuente de alimentación se ajusta a USB, el iPod no se carga.

#### Nota

Esta unidad es compatible con iPod classic, iPod nano (2.ª generación y posteriores), iPod touch e iPhone.

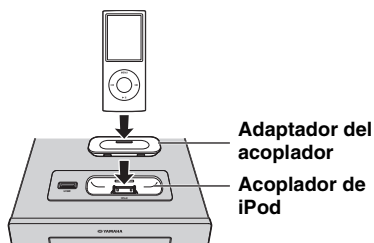

#### Notas

- Para fijar la conexión, coloque un adaptador de base Dock compatible suministrado con el iPod o un adaptador de acoplador universal de iPod (se vende por separado), y retire la carcasa protectora que cubre su iPod.
- Si no utiliza un adaptador o si el adaptador no es compatible, la conexión podría ser deficiente, lo que puede provocar daños o problemas de funcionamiento. Para más información sobre el Para más información sobre el adaptador "Dock", por favor, infórmese sobre el sitio internet oficial de Apple.
- Si conecta un iPod en su funda protectora utilizando la fuerza, puede provocar daños en el conector. Retire la funda protectora antes de realizar la conexión.
- Fije la cubierta de la base Dock a la base Dock cuando no la utilice.

### Conexión del iPad

Conecte o desconecte su iPad siempre que quiera.

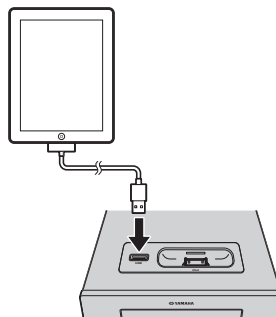

Cuando la unidad está encendida y la fuente de alimentación se ajusta a USB, el iPad conectado se carga.

#### Nota

- Asegúrese de utilizar el Conector del acoplador al Cable USB suministrado con su iPad.
- Cuando no utilice el iPad o dispositivo USB, coloque la tapa del puerto USB para protegerlo.

### Conexión de un dispositivo USB

Conecte o desconecte su USB siempre que quiera.

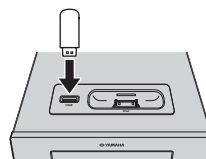

Cuando la unidad está encendida y la fuente de alimentación se ajusta a USB, el dispositivo USB conectado se carga.

#### Notas

- Esta unidad es compatible con dispositivos de clase de almacenamiento masivo USB (por ejemplo, memorias flash o reproductores de audio portátiles) que utilicen el formato FAT16 o FAT32.
- No conecte dispositivos que no sean dispositivos de almacenamiento masivo USB (como por ejemplo, cargadores de USB o concentradores de USB), ordenadores, lectores de tarjetas, una unidad de disco duro externo, etc.
- No pueden usarse dispositivos USB que utilizan codificación.
- Cuando no utilice el iPad o dispositivo USB, coloque la tapa del puerto USB para protegerlo.

### Conexión de un dispositivo externo

Conecte el dispositivo de audio portátil mediante un cable de conexión de tamaño reducido de 3,5 mm de venta en tiendas.

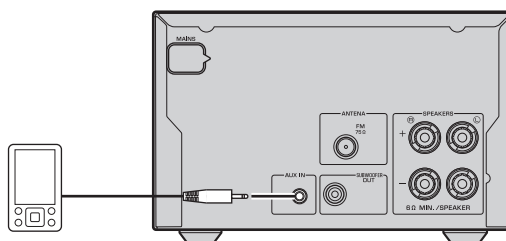

# MANDO A DISTANCIA

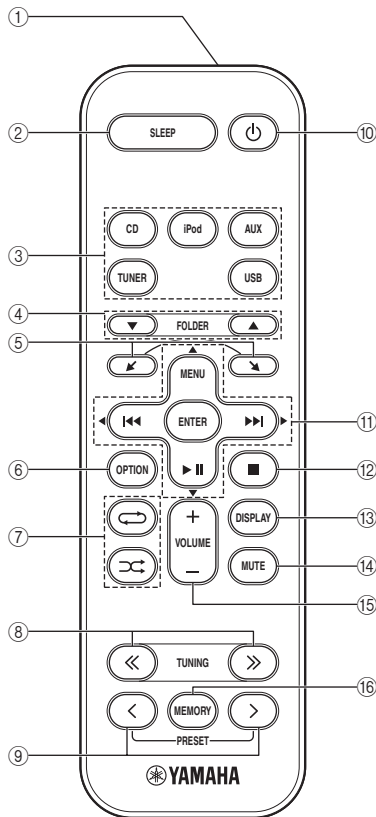

- ① **Transmisor de señales infrarrojas**
- ② **SLEEP:** permite ajustar el temporizador de apagado (véase P. 12)
- ③ **Botones de fuente:** permite cambiar de fuente.
- ④ **FOLDER** (durante la reproducción de CD/USB de datos): cambia de carpeta.
- ⑤ **↔**: desplazamiento por los elementos de la pantalla del iPod.
- ⑥ **OPTION:** muestra el menú de opciones. (véase P. 12)
- ⑦ **↺** (reproducción aleatoria), **↻** (repetición) (véase P. 10)
- ⑧ **TUNING** (al escuchar la radio): sintoniza la radio (véase P. 11)
- ⑨ **PRESET** (al escuchar la radio): permite seleccionar la emisora de radio presintonizada. (véase P. 11)
- ⑩ **⏻**: modo de espera/encendido
- ⑪ **⏮**, **⏭** (durante la reproducción): omitir hacia atrás y delante/mantener pulsado para rebobinado y retroceso rápido  
**MENU:** vuelve al nivel superior en el menú iPod.  
**⏸**: reproducción/pausa  
**▲/▼/◀/▶** (durante el uso del menú de opciones): cambia el ajuste  
**ENTER**  
 (durante el uso del iPod): selecciona un grupo/inicia la reproducción  
 (durante el uso del menú de opciones): confirma el ajuste
- ⑫ **■**: detiene la reproducción.
- ⑬ **DISPLAY:** cambia la información mostrada en el panel frontal. (véase P. 10)
- ⑭ **MUTE:** permite silenciar el sonido o reanudar la reproducción.
- ⑮ **VOLUME:** permite ajustar el volumen.
- ⑯ **MEMORY:** memoriza las emisoras de radio presintonizadas. (véase P. 11)

# PANTALLA DEL PANEL DELANTERO

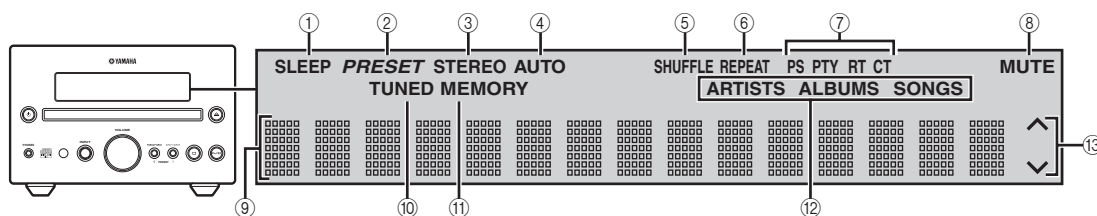

- ① **Indicador SLEEP:** se enciende cuando el temporizador para dormir está activado (ver P. 12).
- ② **Indicador PRESET:** se enciende cuando usted presintoniza emisoras de radio (ver P. 11).
- ③ **Indicador STEREO:** se enciende cuando esta unidad está recibiendo una señal intensa de una emisión estéreo de FM.
- ④ **Indicador AUTO:** se enciende cuando la unidad está en el modo de sintonización automática (ver P. 11).
- ⑤ **Indicador SHUFFLE:** se enciende cuando se configura el iPod/iPad/CD/USB en reproducción aleatoria (ver P. 10).
- ⑥ **Indicador REPEAT:** se enciende cuando se configura el iPod/iPad/CD/USB en reproducción de repetición (ver P. 10).
- ⑦ **Indicadores del Sistema de datos de radio:** se enciende el nombre de los datos del Sistema de datos de radio que ofrece la emisora con Sistema de datos de radio que se está recibiendo actualmente (ver P. 11).
- ⑧ **Indicador MUTE:** se enciende cuando el sonido se silencia.
- ⑨ **Visualizador de información múltiple:** muestra información variada.
- ⑩ **Indicador TUNED:** se enciende cuando esta unidad sintoniza una emisora (ver P. 11).
- ⑪ **Indicador MEMORY:** parpadea durante la búsqueda de una emisora de radio mediante la sintonización de presintonías automáticas. Se enciende cuando presintoniza emisoras de radio automática o manualmente (ver P. 11).
- ⑫ **Indicadores de información múltiple:** indican la información de la música actualmente mostrada en la pantalla de información múltiple (ver P. 10).
- ⑬ **Indicadores de funcionamiento:** muestra los botones de menú disponibles para el elemento de menú OPTION seleccionado.

# PANEL DELANTERO Y FUNCIONAMIENTO BÁSICO





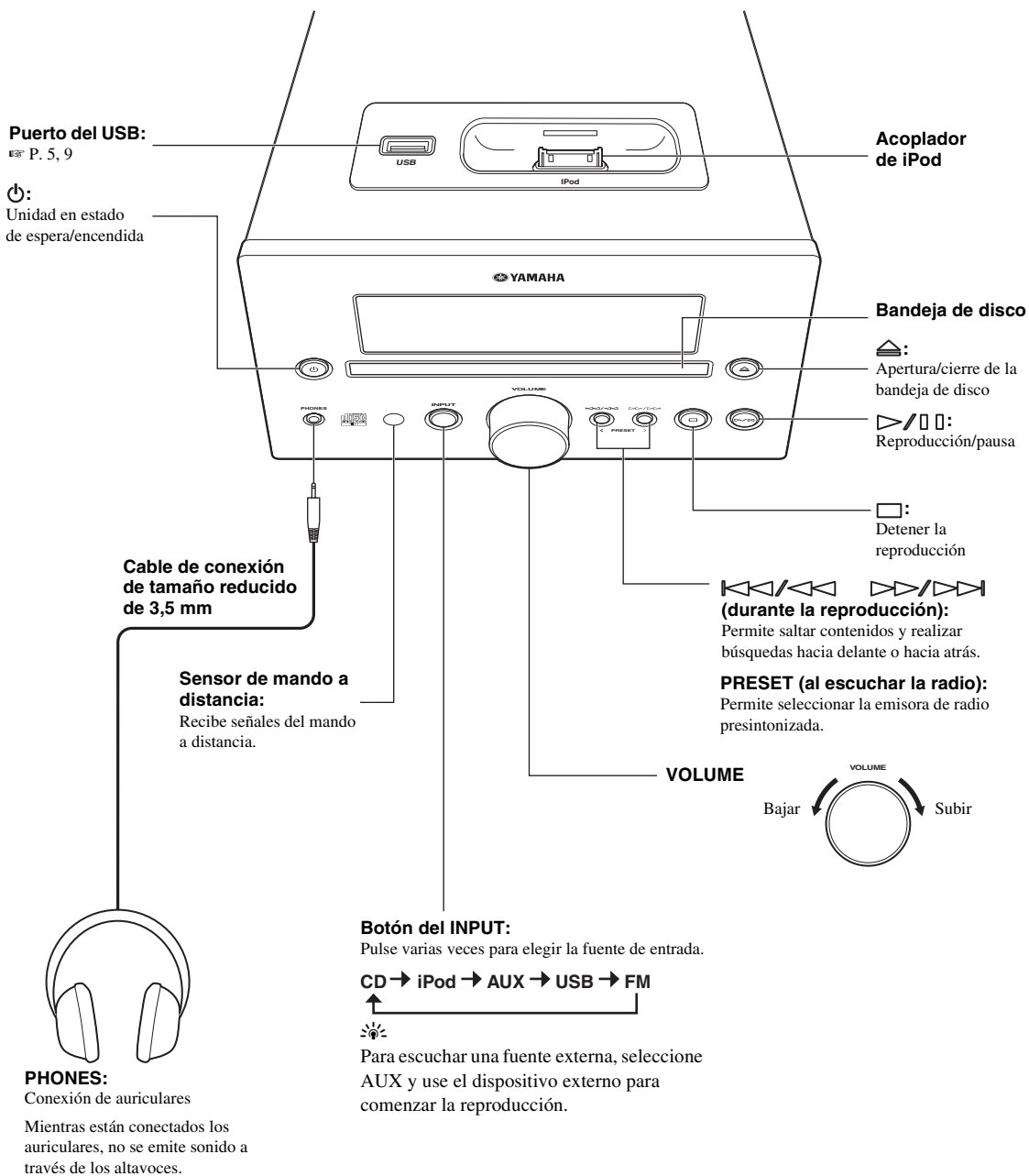



- Pulse para ajustar la unidad en el modo de espera. En el modo de espera no se muestra toda la información en la pantalla del panel delantero. Esto puede reducir el consumo de energía. Para encender la unidad, pulse , o en el panel frontal. Si pulsa , la fuente de entrada se ajustará a CD, iPod o USB según la fuente de entrada que se utilizó por última vez. Si la fuente de entrada está ajustada a CD o USB, la reproducción comenzará.

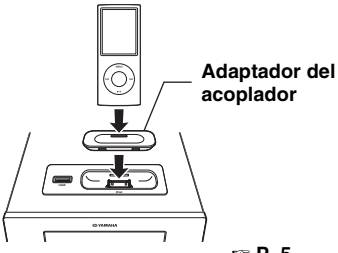

# ESCUCHAR MÚSICA

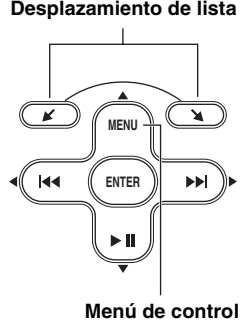
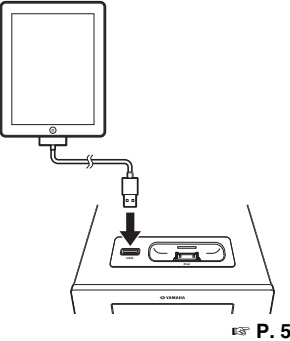
## Operaciones de reproducción

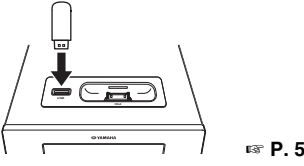
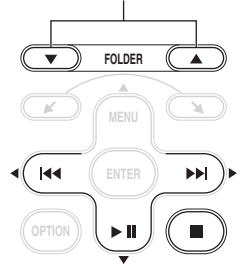
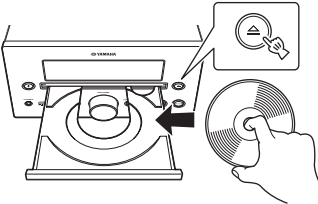
Siga los procedimientos que se indican a continuación para reproducir música.

	1 Ajustar la fuente	2 Cambiar la entrada	3 Seleccionar la música e iniciar la reproducción
iPod*1	 <p>Adaptador del acoplador</p> <p>P. 5</p>		<p>Desplazamiento de lista</p>  <p>Menú de control</p>
iPad*1	 <p>P. 5</p>		
USB*2	 <p>P. 5</p>		<p>Pasar al primer archivo de la carpeta anterior o siguiente de MP3 o WMA*3</p> 
CD	 <p>P. 5</p>		

\*1 Es posible que algunas características no estén disponibles en función del modelo o de la versión del software de su iPod/iPad.

\*2 • Es posible que algunos dispositivos no funcionen correctamente aunque cumplan con los requisitos.

• No se garantizan la reproducción y alimentación de todos los tipos de dispositivos USB.

• El tiempo de lectura puede superar los 30 segundos en función del número de archivos/carpetas.

• Yamaha y los distribuidores no se harán responsables de las pérdidas de datos almacenados en los dispositivos USB conectados a esta unidad.

Como medida de precaución, se recomienda realizar copias de seguridad de los archivos.

\*3 • Al pulsar estos botones, el nombre de la carpeta aparece en el visualizador del panel delantero durante un cierto tiempo.

• ROOT aparece en la carpeta raíz cuando el directorio contiene archivos reproducibles.

## Otras operaciones

### ■ Control de la reproducción



- ▶▶▶: saltar hacia delante/mantener pulsado para avance rápido
- ◀◀◀: saltar hacia atrás/mantener pulsada para rebobinar
- ▶||: reproducción/pausa
- : detener

#### Notas

- La reproducción de discos de datos se inicia en orden alfanumérico.
- La reproducción de USB se inicia por orden de fecha y hora de creación.
- Si pulsa ■ durante la reproducción, la próxima vez la reproducción empezará desde el principio de la pista que escuchaba cuando detuvo la reproducción. Si vuelve a pulsar ■ mientras la reproducción está detenida, la próxima vez la reproducción empezará desde la primera pista del CD/dispositivo USB.
- Esta unidad cambia automáticamente al modo de espera si se deja encendida durante 1 hora sin reproducirse ni realizar ninguna otra operación (función de espera automática).

### ■ Reproducción aleatoria

Es posible reproducir en una secuencia aleatoria.



#### Para iPod/iPad

SHUFFLE SONGS → SHUFFLE ALBUMS\*1  
 ↖ SHUFFLE OFF ↗

\*1 No es posible ajustar SHUFFLE ALBUMS si se utiliza un iPod touch, iPhone o iPad.

#### Para CD/USB

SHUFFLE FOLDER\*2 → SHUFFLE ALL  
 ↖ SHUFFLE OFF ↗

\*2 Si el formato de audio de la música seleccionada es MP3/WMA, también puede seleccionar SHUFFLE FOLDER.

### ■ Repetición de reproducción

Es posible realizar la reproducción de forma repetida.



#### Para iPod/iPad

REPEAT OFF → REPEAT ONE → REPEAT ALL  
 ↖ REPEAT OFF ↗

#### Para CD/USB

REPEAT ONE → REPEAT FOLDER\*3  
 ↖ REPEAT OFF ↗

\*3 Si el formato de audio de la música seleccionada es MP3/WMA, también puede seleccionar REPEAT FOLDER.

### ■ Cambio de pantalla

Es posible cambiar la información de reproducción mostrada en la pantalla del panel frontal. Algunos caracteres especiales no se mostrarán bien.

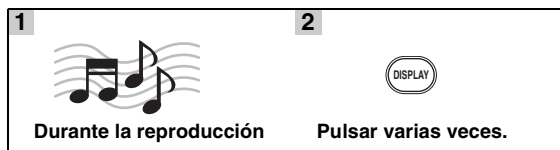

#### Para iPod/iPad

Número de canción y tiempo transcurrido (ajuste predeterminado)

↓

Número de canción y tiempo restante

↓

Nombre de canción

↓

Nombre de artista

↓

Nombre de álbum

↓

Vuelta al ajuste predeterminado

#### Nota

Esta función está disponible para iPod classic, iPod nano (2.ª generación y posteriores), iPod touch, iPhone e iPad. Sin embargo, incluso con estos modelos, esta función podría no estar disponible en función de la versión de software de su iPod/iPad.

#### Para CD/USB

Número de pista/archivo y tiempo transcurrido de la canción actual (ajuste predeterminado)

↓

Número de pista y tiempo restante de la canción actual\*4

↓

Tiempo total del disco\*4

↓

Tiempo restante del disco\*4

↓

Nombre de archivo\*5

↓

Nombre de pista\*6

↓

Nombre de artista\*6

↓

Nombre de álbum\*6

↓

Vuelta al ajuste predeterminado



\*4 Solo para CD de audio

\*5 Solo para archivos MP3/WMA

\*6 Solo cuando la pista seleccionada tiene información

# ESCUCHAR EMISORAS DE RADIO FM

## Sintonización de emisoras de radio

<b>1</b>  <b>Pulse TUNER.</b>	<b>2</b>  <b>Manténgalo pulsado. Comenzará el proceso de sintonización automática.</b>
--	---



Si la señal recibida de la emisora que desea seleccionar es débil, también es posible sintonizar emisoras de radio de forma manual pulsando **TUNING** varias veces.



### Nota

Si sintoniza una emisora de radio manualmente, el sonido es monoaural (mono).

## Presintonización de emisoras de radio

Es posible almacenar sus emisoras FM favoritas con la función de presintonía.

### ■ Presintonización automática

<b>1</b>  <b>Mantenga pulsado el botón MEMORY durante más de 2 segundos en el modo FM.</b>	<b>2</b>  <b>Comenzará la presintonía automática.</b>
---	--







Para cancelar la presintonía automática, vuelva a pulsar **MEMORY** sin pulsar **ENTER** en el paso 2.

### Nota

Al realizar la presintonía automática, se borran todas las emisoras almacenadas y se almacenan emisoras nuevas.

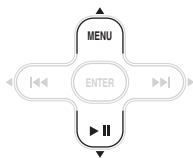
### ■ Presintonización manual

<b>1</b>  <b>Sintonice su emisora de radio favorita.</b>	<b>2</b>  <b>Pulse MEMORY.</b>
<b>3</b>  <b>Seleccione el número de presintonía que desea almacenar.</b>	<b>4</b>  <b>Complete la presintonía manual.</b>





- Es posible presintonizar un máximo de 30 emisoras FM.
- Para cancelar la presintonía manual mientras escoge un número de presintonía, pulse **MEMORY** de nuevo.
- Es posible eliminar una emisora presintonizada pulsando **OPTION** → cursor ▲/▼ → **ENTER** para seleccionar **PRESET DELETE**.

## Selección de emisoras de radio presintonizadas (Preajuste de sintonización)

	<b>Seleccione la emisora de radio presintonizada en el modo FM.</b>
---	---

## Visualización de información del sistema de datos de radio

<b>1</b>  <b>Mientras escucha música</b>	<b>2</b>  <b>Pulsar varias veces.</b>
---	--

**PS (Servicio de programa)**



**PTY (Tipo de programa)**



**RT (Texto de radio)**



**CT (Hora del reloj)**



**Frecuencia**



**Vuelta al PS**

### Nota

Si la transmisión de señal de la emisora del sistema de datos de radio es demasiado débil, es posible que esta unidad no pueda recibir información completa del sistema de datos de radio. En concreto, la información RT (Texto de radio) utiliza mucho ancho de banda, por lo que es posible que el ancho de banda disponible sea menor en comparación con otros tipos de información.

# UTILIZACIÓN DE FUNCIONES ÚTILES

## Uso del menú de opciones

El menú de opciones aparece en la pantalla del panel delantero al pulsar **OPTION**. Desde el menú de opciones puede ajustar diversas funciones útiles.

Menú de opciones	Parámetro o rango de control	Página de referencia
PRESET DELETE	(Aparece únicamente cuando la fuente de entrada está ajustada a FM).	11
DIMMER	DIMMER OFF (más brillante)/DIMMER 1/DIMMER 2 (más oscuro)	Esta página
TREBLE	-10 a +10	Esta página
BASS	-10 a +10	Esta página
BALANCE	L+5 - CENTER - R+5	Esta página
AUTO POWER OFF	TIME OFF/ TIME 8H/ TIME 4H AUTO POWER OFF pone el sistema en modo de espera si no se lleva a cabo ninguna operación durante un tiempo establecido previamente.	Esta página

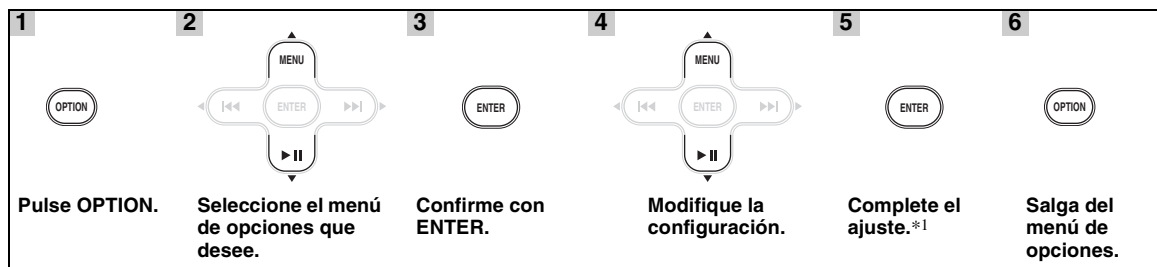

\*1 Para configurar otras opciones, repita los pasos de 2 a 5.



Para cancelar el ajuste durante la operación, pulse **OPTION**.

### ■ Ajuste de oscuridad de pantalla, tono/balance

**DIMMER:** cambia el brillo de la pantalla del panel frontal.

**TREBLE\*2:** ajusta la respuesta de alta frecuencia.

**BASS\*2:** ajusta la respuesta de baja frecuencia.

**BALANCE:** ajusta el nivel del sonido de cada canal de altavoz derecho e izquierdo.

\*2 Activo también mientras utiliza los auriculares.

## Utilización del temporizador de apagado

El temporizador de apagado pone la unidad en modo de espera una vez transcurrido un tiempo especificado.



30min → 60min → 90min → 120min → OFF

El indicador SLEEP se enciende en el visualizador del panel delantero (☞ P. 7).



# SOLUCIÓN DE PROBLEMAS

Consulte la tabla de abajo cuando esta unidad no funcione correctamente. Si el problema no está en la lista de abajo o las instrucciones no sirven de ayuda, apague esta unidad, desconecte el cable de alimentación y póngase en contacto con el centro de servicio o concesionario autorizado de Yamaha.

## General

Problema	Causa	Remedio	Página
<b>Esta unidad no se enciende o entra en el modo de espera poco después de conectarse la alimentación.</b>	El cable de alimentación no está conectado o la clavija no está bien insertada.	Conecte firmemente el cable de alimentación.	5
	Esta unidad ha sido expuesta a una descarga eléctrica externa intensa (rayo o electricidad estática intensa).	Mantenga presionado  durante más de 5 segundos para reiniciar el sistema. Si aun así no se soluciona el problema, ponga la unidad en modo de espera, desconecte el cable de alimentación, vuelva a conectarlo después de 30 segundos y, a continuación, utilícela normalmente.	—
<b>La unidad no funciona correctamente.</b>			
<b>No hay sonido.</b>	No se ha seleccionado una fuente de entrada apropiada.	Seleccione una fuente de entrada apropiada con el selector INPUT del panel delantero (o los botones de fuente del mando a distancia).	—
	Las conexiones de los altavoces no están seguras.	Asegure las conexiones.	4
	Es posible que la función de silencio esté activada.	Cancele la función de silencio.	6
	El volumen está bajo.	Suba el volumen.	8
	Hay señales que la unidad no puede reproducir y que están introduciéndose desde un componente fuente como por ejemplo un CD-ROM.	Reproduzca una fuente cuyas señales pueda reproducir esta unidad.	3
<b>La unidad se apaga de forma repentina.</b>	Es posible que esté ajustado el temporizador de apagado.	Esta circunstancia no se trata de ningún error. Encienda la unidad y reproduzca la fuente de nuevo.	—
	La unidad ha estado encendida durante 1 hora sin reproducir ni realizar ninguna otra operación.		
	AUTO POWER OFF se activa.	Si ajusta AUTO POWER OFF a TIME OFF se establece la reproducción continua.	12
<b>Solo se oye sonido del altavoz de un lado.</b>	Los cables están mal conectados.	Conecte correctamente los cables. Si el problema persiste, los cables podrían estar defectuosos.	4
<b>Hay interferencia de ruido procedente de un equipo digital o de radiofrecuencia.</b>	La unidad está demasiado cerca de un equipo digital o de alta frecuencia.	Separe más la unidad de dicho equipo.	—

## **iPod/iPad**

### **Nota**

En caso de producirse un error de transmisión sin que aparezca un mensaje de estado en el panel delantero de esta unidad, compruebe la conexión de su iPod/iPad (consulte la página 5).

<b>Mensaje de estado</b>	<b>Causa</b>	<b>Remedio</b>	<b>Página</b>
iPod Connecting iPod Charging	La unidad está reconociendo la conexión con su iPod.	Si el mensaje sigue apareciendo en la pantalla del panel delantero, desconecte el iPod y vuelva a conectarlo.	5
Unknown iPod	Hay un problema con la trayectoria de señal de su iPod a esta unidad.	Vuelva a conectar el iPod.	5
iPod	El iPod que se está utilizando no es compatible con esta unidad.	Solo son compatibles iPod classic, iPod nano (2.ª generación y posteriores), iPod touch u iPhone.	—
iPod	Esta unidad ha reconocido su iPod; pero no puede obtener información tal como el tiempo transcurrido.		
iPod Unplugged	Su iPod se ha retirado.	Vuelva a conectar el iPod.	5
Over Current	El iPod que se está utilizando no es compatible con esta unidad.	Desconecte el iPod y, a continuación, apague la unidad y vuelva a encenderla. A continuación, vuelva a conectar el iPod compatible.	5
	El iPod está conectado en ángulo.		

\* Los mensajes que se muestran arriba solo aparecen cuando el dispositivo está conectado a la base Dock para iPod.

<b>Problema</b>	<b>Causa</b>	<b>Remedio</b>	<b>Página</b>
<b>No hay sonido.</b>	La unidad está apagada.	Conecte correctamente el cable de alimentación.	—
	No se ha actualizado la versión de software del iPod/iPad.	Descargue la versión de iTunes más reciente para actualizar la versión de software del iPod/iPad a la más actualizada.	—
	El iPod/iPad está en proceso de conexión con la unidad.	Espere un momento.	—
	El iPod/iPad no está conectado correctamente.	Retire el iPod/iPad de la unidad y, a continuación, vuelva a conectarlo.	5
<b>El iPod/iPad suena, pero no puede controlarlo con la unidad ni con el mando a distancia.</b>	El iPod/iPad no está conectado correctamente.	Retire el iPod/iPad de la unidad y, a continuación, vuelva a conectarlo.	5
<b>No es posible realizar funciones de control desde el iPod/iPad.</b>	El iPod/iPad no está conectado correctamente.	Retire el iPod/iPad de la unidad y, a continuación, vuelva a conectarlo.	5
<b>La información de reproducción no se muestra en la pantalla del panel delantero.</b>	El iPod/iPad utilizado no es compatible con la visualización de información de reproducción.	Solo son compatibles iPod classic, iPod nano (2.ª generación y posteriores), iPod touch, iPhone y iPad.	5
<b>El iPod/iPad no se carga.</b>	El iPod/iPad no está conectado correctamente.	Retire el iPod/iPad de la unidad y, a continuación, vuelva a conectarlo.	5
<b>De repente, la música que se está reproduciendo se detiene y comienza a sonar otra pista sin que se haya realizado acción alguna.</b>	La función de reproducción aleatoria si se agita el iPod's está activada.	Desactive la función de reproducción aleatoria si se agita el iPod' en los ajustes del dispositivo.	—

## USB/iPad

### Nota

En caso de producirse un error de transmisión sin que aparezca un mensaje de estado en el panel delantero de esta unidad, compruebe la conexión del dispositivo USB (consulte la página 5).



Mensaje de estado	Causa	Remedio	Página
USB Unplugged	El dispositivo USB no está conectado correctamente.	Vuelva a conectar el dispositivo USB.	5
Unknown USB	El dispositivo USB conectado no puede reproducirse en esta unidad.	Conecte un dispositivo USB que se pueda reproducir.	5
	El nombre de archivo es demasiado largo.	El nombre de archivo no debe superar 250 caracteres.	—
Over Current	El dispositivo USB está conectado en ángulo.	Desconecte el dispositivo USB y, a continuación, apague la unidad y vuelva a encenderla. Vuelva a conectar un dispositivo USB que se pueda reproducir.	5
No Files	El dispositivo USB no contiene archivos reproducibles.	Utilice un dispositivo USB que contenga archivos reproducibles.	3
	El dispositivo USB conectado a la unidad no es compatible.	Apague el sistema y vuelva a conectar el dispositivo USB a la unidad. Si no logra resolver el problema con esta solución, la unidad no puede reproducir el dispositivo USB.	—
USB Time Out	El número de archivos/carpetas supera el límite.	Reduzca el número de archivos/carpetas; consulte las limitaciones enumeradas en este manual.	3

Problema	Causa	Remedio	Página
<b>El archivo MP3/WMA del dispositivo USB no puede reproducirse.</b>	No se reconoce el dispositivo USB.	Vuelva a conectar el dispositivo USB.	5
		Conecte un adaptador de CA si se lo entregaron junto con el dispositivo.	—
		Formatee el dispositivo USB y vuelva a copiar los archivos.	—
	Conexiones del dispositivo USB inadecuadas.	Vuelva a conectar el dispositivo USB.	5
	Los formatos MP3 o WMA no son compatibles con esta unidad.	Cambie el archivo por un archivo grabado correctamente que se pueda reproducir con esta unidad.	3
	Si las soluciones anteriores no resuelven el problema, el dispositivo USB no puede reproducirse en la unidad.	Pruebe con otro dispositivo USB.	—

## Recepción de la radio

Problema	Causa	Remedio	Página
<b>La recepción estéreo por FM tiene ruido.</b>	La antena no está correctamente conectada.	Verifique las conexiones de la antena.	4
	Las características de las emisiones estéreo de FM pueden causar este problema si el transmisor está muy lejos o la entrada de la antena es mala.	Intente utilizar una antena de FM direccional de alta calidad.	—
		Utilice el método de sintonización manual.	11
<b>La emisora deseada no se puede sintonizar con el método de sintonización automática.</b>	La señal es demasiado débil.	Utilice una antena de FM direccional de alta calidad.	—
		Utilice el método de sintonización manual.	11
<b>La función de selección de presintonía no funciona.</b>	Es posible que se haya borrado la presintonía (memoria).	Presintonice las emisoras de radio de nuevo.	11
<b>Hay distorsión y no se puede obtener una buena recepción a pesar de utilizar una buena antena de FM o una antena exterior.</b>	Es posible que se esté produciendo reflexión multirruta o algún otro tipo de interferencia de radio.	Cambie la altura, dirección o ubicación de la antena.	—

## **Reproducción de un disco**

<b>Problema</b>	<b>Causa</b>	<b>Remedio</b>	<b>Página</b>
<b>No hay sonido o este está distorsionado</b>	La frecuencia de muestreo de un archivo MP3 o WMA tal vez no es compatible con esta unidad.	Compruebe que la frecuencia de muestreo y la velocidad de transferencia de bits de un archivo MP3 o WMA sean compatibles con esta unidad.	3
<b>El disco no se reproduce.</b>	Es posible que esté utilizando un CD-R/RW no finalizado.	Finalice el CD-R/RW.	—
	La etiqueta del disco podría estar al revés.	Compruebe que la etiqueta del disco esté hacia arriba.	—
	El disco puede estar defectuoso.	Intente reproducir otro disco. Si de esta forma se resuelve el problema, el disco que desea reproducir está defectuoso.	—
	El disco MP3/WMA tal vez no tiene suficientes archivos de música para poder reproducirse.	Compruebe que su disco MP3/WMA contiene al menos 5 archivos de música MP3/WMA. Si el número de archivos es pequeño, puede que no se reconozca el disco.	—
	La frecuencia de muestreo de un archivo MP3 o WMA tal vez no es compatible con esta unidad.	Compruebe que la frecuencia de muestreo y la velocidad de transferencia de bits de un archivo MP3 o WMA sean compatibles con esta unidad.	3
<b>No se pueden realizar algunas operaciones con los botones.</b>	Es posible que el disco introducido en la unidad no sea compatible.	Extraiga el disco y, a continuación, compruebe si el disco es compatible con la unidad o no.	3
<b>La reproducción no comienza inmediatamente después de pulsar  en la unidad o  en el mando a distancia.</b>	El disco está sucio.	Limpie el disco.	—
	Es posible que el disco introducido en la unidad no sea compatible.	Utilice un disco compatible con la unidad.	3
	Si ha trasladado la unidad de un sitio frío a otro con más temperatura, es posible que se haya formado condensación en la lente de lectura del disco.	Espere una hora o dos hasta que la unidad se aclimate a la temperatura de la habitación y vuelva a intentarlo.	—
<b>“No Disc” aparece en pantalla, a pesar de que hay un disco en la bandeja del disco.</b>	Es posible que el disco introducido en la unidad no sea compatible.	Utilice un disco compatible con la unidad.	3
	El disco está sucio.	Extraiga el disco y límpielo.	—
	El disco está cargado al revés.	Extraiga el disco y, a continuación, cárguelo con la cara etiquetada hacia arriba.	—

## **Mando a distancia**

<b>Problema</b>	<b>Causa</b>	<b>Remedio</b>	<b>Página</b>
<b>El mando a distancia no funciona bien.</b>	Es posible que el mando a distancia se esté utilizando fuera de su radio de funcionamiento.	Para obtener información sobre la distancia de funcionamiento del mando a distancia, consulte “Uso del mando a distancia”.	2
	Puede que el sensor del mando a distancia de esta unidad esté expuesto a la luz solar directa o iluminación.	Cambie la iluminación u orientación de esta unidad.	—
	Es posible que la pila esté agotada.	Cambie la pila por una nueva.	2
	Hay obstáculos entre el sensor de esta unidad y el mando a distancia.	Elimine los obstáculos.	—

# MANIPULACIÓN DE DISCOS COMPACTOS

- Manipule el disco siempre con cuidado, para evitar arañar la superficie de reproducción. No doble los discos.

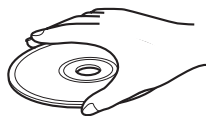

- Para mantener limpia la superficie de reproducción, límpiela con un paño seco y limpio. No utilice ningún tipo de limpiador de disco, spray ni ningún otro líquido basado en elementos químicos.
- No exponga los discos a la luz solar directa, alta temperatura o niveles altos de humedad durante un periodo prolongado de tiempo.

- No limpie con movimientos circulares; hágalo en línea recta y de fuera adentro.

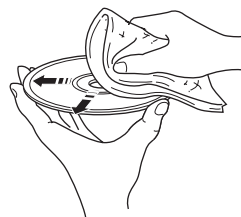

- Utilice un rotulador de punta suave cuando escriba en la cara etiquetada de un disco.

## ESPECIFICACIONES

### SECCIÓN DEL REPRODUCTOR

#### iPod

- Compatibles: iPod.....iPod classic, iPod nano (2.ª generación y posteriores), iPod touch, iPhone, iPad

#### CD

- Soportes ..... CD, CD-R/RW
- Formato de audio ..... Audio CD, MP3, WMA

#### LÁSER

- Tipo..... Láser semiconductor GaAs/GaAlAs
- Longitud de onda ..... 780 nm
- Potencia de salida ..... 10 mW

#### USB

- Formato de audio .....MP3, WMA

#### AUX

- Conector de entrada ..... STEREO L/R (I/D): clavija STEREO de 3,5 mm y tamaño reducido

### SECCIÓN DEL AMPLIFICADOR

- Potencia de salida máxima.....20 W + 20 W  
(6  $\Omega$  1 kHz, 10% THD)
- Impedancia de entrada (AUX).....73 k $\Omega$
- Señal de entrada máxima (AUX).....2,2 V
- Distorsión armónica total  
CD etc. 1 kHz/8W..... 0,04%

### SECCIÓN DEL SINTONIZADOR

- Rango de sintonización  
[Modelos para EE. UU. y Canadá] .....87,5 a 107,9 MHz  
[Otros modelos] .....87,50 a 108,00 MHz

### GENERALIDADES

- Fuente de alimentación  
[Modelo para Europa].....CA 230 V, 50 Hz  
[Modelos para EE. UU. y Canadá] .....CA 120 V, 60 Hz  
[Modelo para Asia] ..... CA 220-240 V, 50/60 Hz  
[Modelo para Taiwán] ..... CA 110-120 V, 60 Hz  
[Modelo para Australia].....CA 240 V, 50 Hz  
[Modelo para Reino Unido].....CA 230 V, 50 Hz  
[Modelo para China].....CA 220 V, 50 Hz  
[Modelo para Corea].....CA 220 V, 60 Hz
- Consumo ..... 32 W
- Consumo en estado de espera..... 0,3 W o menos
- Dimensiones (An x Al x Prof) ..... 180 x 118 x 318,2 mm

- Peso ..... 2,95 kg

Las especificaciones están sujetas a cambio sin previo aviso.

#### iPod, iPhone, iPad

“Made for iPod,” “Made for iPhone,” y “Made for iPad” significan que un accesorio electrónico se ha diseñado para conectarse específicamente con un iPod, iPhone o iPad, respectivamente, y que el desarrollador ha certificado que cumple con los estándares de rendimiento de Apple.

Apple no se hace responsable del funcionamiento de este dispositivo ni de que cumpla con los estándares legales y de seguridad.

Tenga en cuenta que el uso de este accesorio con un iPod, iPhone o iPad puede afectar al rendimiento inalámbrico.

iPad, iPhone, iPod, iPod classic, iPod nano, iPod shuffle y iPod touch son marcas comerciales de Apple Inc., registradas en los EE. UU. y en otros países.

# LET OP: LEES HET VOLGENDE VOOR U DIT TOESTEL IN GEBRUIK NEEMT.

- 1 Om er zeker van te kunnen zijn dat u de optimale prestaties uit uw toestel haalt, dient u deze handleiding zorgvuldig door te lezen. Bewaar de handleiding op een veilige plek zodat u er later nog eens iets in kunt opzoeken.
- 2 Plaats dit geluidssysteem op een goed verluchte, koele, droge, nette plaats - niet in direct zonlicht of in de buurt van warmtebronnen, noch op plaatsen die onderhevig zijn aan trillingen, stof, vocht en/of koude. Voorzie voor een goede ventilatie minimaal de volgende ruimte rond de CRX-332:  
Bovenkant: 20 cm  
Achterkant: 10 cm  
Zijkanten: 10 cm
- 3 Plaats dit toestel uit de buurt van andere elektrische apparatuur, motoren of transformatoren om storend gebrom te voorkomen.
- 4 Stel dit toestel niet bloot aan plotselinge temperatuurswisselingen van koud naar warm en plaats het toestel niet in een omgeving met een hoge vochtigheidsgraad (bijv. in een ruimte met een luchtbevochtiger) om te voorkomen dat zich binnenin het toestel condens vormt, wat zou kunnen leiden tot elektrische schokken, brand, schade aan dit toestel en/of persoonlijk letsel.
- 5 Vermijd plekken waar andere voorwerpen op het toestel kunnen vallen, of waar het toestel bloot staat aan druppelende of spattende vloeistoffen. Plaats de volgende dingen niet bovenop dit toestel:
  - Andere componenten, daar deze schade kunnen veroorzaken en/of de afwerking van dit toestel kunnen doen verkleuren.
  - Brandende voorwerpen (bijv. kaarsen), daar deze brand, schade aan dit toestel en/of persoonlijk letsel kunnen veroorzaken.
  - Voorwerpen met vloeistoffen, daar deze elektrische schokken voor de gebruiker en/of schade aan dit toestel kunnen veroorzaken wanneer de vloeistof daaruit in het toestel terecht komt.
- 6 Dek het toestel niet af met een krant, tafellaken, gordijn enz. zodat de koeling niet belemmerd wordt. Als de temperatuur binnenin het toestel te hoog wordt, kan dit leiden tot brand, schade aan het toestel en/of persoonlijk letsel.
- 7 Steek de stekker van dit toestel pas in het stopcontact als alle aansluitingen gemaakt zijn.
- 8 Gebruik het toestel niet wanneer het ondersteboven is geplaatst. Het kan hierdoor oververhit raken wat kan leiden tot schade.
- 9 Gebruik geen overdreven kracht op de schakelaars, knoppen en/of snoeren.
- 10 Wanneer u de stekker uit het stopcontact haalt, moet u aan de stekker zelf trekken, niet aan het snoer.
- 11 Maak dit toestel niet schoon met chemische oplosmiddelen; dit kan de afwerking beschadigen. Gebruik alleen een schone, droge doek.
- 12 Gebruik alleen het op dit toestel aangegeven voltage. Gebruik van dit toestel bij een hoger voltage dan aangegeven is gevaarlijk en kan leiden tot brand, schade aan het toestel en/of persoonlijk letsel. Yamaha aanvaardt geen aansprakelijkheid voor enige schade veroorzaakt door gebruik van dit toestel met een ander voltage dan hetgeen aangegeven staat.
- 13 Om schade door blikseminslag te voorkomen dient u de stekker uit het stopcontact te halen wanneer het onweert.
- 14 Probeer niet zelf wijzigingen in dit toestel aan te brengen of het te repareren. Neem contact op met erkend Yamaha servicepersoneel wanneer u vermoedt dat het toestel reparatie behoeft. Probeer in geen geval de behuizing open te maken.
- 15 Wanneer u dit toestel voor langere tijd niet zult gebruiken (bijv. vakantie), dient u de stekker uit het stopcontact te halen.
- 16 Lees het hoofdstuk "PROBLEMEN OPLOSSEN" over veel voorkomende vergissingen bij de bediening voor u de conclusie trekt dat het toestel een storing of defect vertoont.
- 17 Voor u dit toestel verplaatst, dient u op  te drukken om dit toestel uit (standby) te schakelen en de stekker uit het stopcontact te halen.
- 18 Er zal zich condens vormen wanneer de omgevingstemperatuur plotseling verandert. Haal de stekker uit het stopcontact en laat het toestel met rust.
- 19 Wanneer het toestel langere tijd achter elkaar gebruikt wordt, kan het warm worden. Schakel de stroom uit en laat het toestel afkoelen.
- 20 Installeer dit toestel in de buurt van een stopcontact op een plek waar u de stekker gemakkelijk kunt bereiken.
- 21 De batterijen mogen niet worden blootgesteld aan hitte, zoals door direct zonlicht, vuur of iets dergelijks.
- 22 Een te hoge geluidsdruk (volume) van een oortelefoon of hoofdtelefoon kan leiden tot gehoorschade.

De stroomvoorziening van dit toestel is niet afgesloten zolang de stekker in het stopcontact zit, ook al is het toestel zelf uitgeschakeld met . Dit is de zogenaamde standby-stand. In deze toestand is het toestel ontworpen een zeer kleine hoeveelheid stroom te verbruiken.

## WAARSCHUWING

OM DE RISICO'S VOOR BRAND OF ELEKTRISCHE SCHOKKEN TE VERMINDEREN, MAG U DIT TOESTEL IN GEEN GEVAL BLOOTSTELLEN AAN VOCHT OF REGEN.

## VEILIGHEIDSGEGEVINGEN BETREFFENDE DE LASER

Dit apparaat is voorzien van een laser. Om oogletsel te voorkomen, mag u het verwijderen van de afdekking en het uitvoeren van reparaties aan deze inrichting uitsluitend door een bevoegde servicemonteur laten uitvoeren.

## GEVAAR

Zichtbare laserstraling indien geopend. Voorkom rechtstreekse blootstelling aan de laserstraal. Als dit toestel is aangesloten op een stopcontact, houdt u uw ogen niet dicht bij de opening van de disclade en andere openingen om naar binnen te kijken.

## LASER

Type	Halfgeleiderlaser GaAs/GaAlAs
Golflengte	790 nm
Uitvoervermogen	7 mW

## WAARSCHUWING

RAAK DIT TOESTEL NIET AAN ALS HET VOORTDUREND OP EEN HOOG VOLUME WORDT GEBRUIKT AANGEZIEN DE ONDERKANT WARM KAN WORDEN. DAT KAN LEIDEN TOT VERWONDINGEN ZOALS BRANDWONDEN ENZOVORST.

# INHOUD

## VOORBEREIDING

MEEGELEVERDE ACCESSOIRES.....	2
<b>AFSPEELBARE SCHIJVEN EN BESTANDSINDELINGEN .....</b>	<b>3</b>
<b>AANSLUITING .....</b>	<b>4</b>
Luidsprekers/antenne/subwoofer aansluiten.....	4
Het netsnoer aansluiten.....	5
Andere aansluiting.....	5
<b>AFSTANDSBEDIENING .....</b>	<b>6</b>
<b>VOORPANEELSCHERM .....</b>	<b>7</b>

## AANVULLENDE INFORMATIE

<b>PROBLEEMEN OPLOSSEN.....</b>	<b>13</b>
Algemeen .....	13
iPod/iPad.....	14
USB/iPad .....	15
Radio-ontvangst.....	15
Schijven afspelen .....	16
Afstandsbediening .....	16
<b>OMGAAN MET COMPACT DISCS.....</b>	<b>17</b>
<b>SPECIFICATIES .....</b>	<b>17</b>

## BEDIENING

<b>VOORPANEEL EN BASISBEDIENING.....</b>	<b>8</b>
<b>MUZIEK BELUISTEREN .....</b>	<b>9</b>
Afspelen.....	9
Andere handelingen .....	10
<b>FM-RADIOZENDERS BELUISTEREN.....</b>	<b>11</b>
Afstemmen op radiozenders .....	11
Radiozenders voorprogrammeren.....	11
Voorgeprogrammeerde radiozenders kiezen (afstemmen op voorkeuzezenders) .....	11
Radio Data System-informatie weergeven .....	11
<b>HANDIGE FUNCTIES GEBRUIKEN .....</b>	<b>12</b>
Het optiemenu gebruiken.....	12
De slaaptimer gebruiken.....	12

### ■ Over deze handleiding

- In deze handleiding kan "iPod" ook verwijzen naar "iPhone".
- In deze handleiding wordt beschreven hoe u het toestel gebruikt met de afstandsbediening, tenzij dat niet beschikbaar is. Sommige van de beschreven handelingen kunnen ook worden uitgevoerd met de toetsen op het voorpaneel.
- Het symbool "☞" met paginanummer(s) duidt op de betreffende naslagpagina('s).
- Opmerkingen bevatten belangrijke veiligheidsinformatie en bedieningsinstructies. ☞ duidt op een bedieningstip.
- Deze handleiding wordt voorafgaand aan de productie van uw toestel gedrukt. Het ontwerp en de specificaties kunnen mogelijk worden gewijzigd als gevolg van verbeteringen en dergelijke. Indien er verschillen zijn tussen de handleiding en het product, heeft het product voorrang.

# MEEGELEVERDE ACCESSOIRES

Controleer of alle onderstaande items aanwezig zijn.

## Afstandsbediening



(Met CR2032-batterij)

## FM-antenne

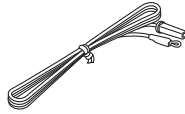

## Dock-deksel



## USB-kapje



### LET OP

Houd het USB-kapje buiten het bereik van kinderen, zodat het niet per ongeluk wordt ingeslikt.

## ■ Gebruik van de afstandsbediening

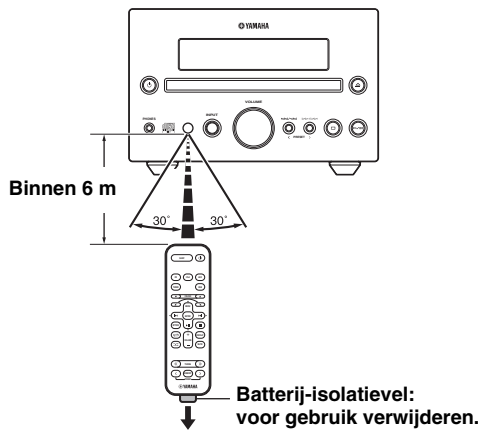

Gebruik de afstandsbediening binnen 6 m van dit toestel en richt deze naar de afstandsbedieningssensor.

### Opmerkingen

- Mors geen vloeistof op de afstandsbediening.
- Laat de afstandsbediening niet vallen.
- Laat de afstandsbediening niet liggen op de volgende plaatsen:
  - warme of vochtige plekken, zoals in een badkamer of dicht bij de verwarming
  - zeer koude plekken
  - stoffige plaatsen

## ■ De batterij in de afstandsbediening vervangen

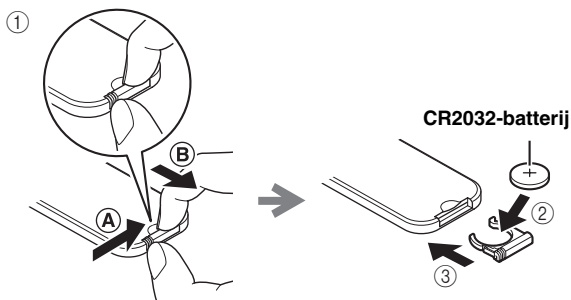

Terwijl u de ontgrendeling in de richting **A** duwt, schuift u de batterijhouder naar buiten in de richting **B**.

Vervang de batterij wanneer het werkbereik van de afstandsbediening kleiner wordt.

### Opmerkingen

- Als de batterij oud wordt, wordt het effectieve werkbereik van de afstandsbediening aanzienlijk kleiner. Wanneer dit gebeurt, vervang dan de batterij zo snel mogelijk door een nieuwe.
- Uitgeputte batterijen kunnen gaan lekken. Als de batterij is gaan lekken, moet u deze onmiddellijk weggooien. Zorg ervoor dat u het gelekte materiaal niet aanraakt en dat dit niet in contact komt met kledij enz. Reinig het batterijvak zorgvuldig voor u nieuwe batterijen installeert.
- Houd de batterij uit de buurt van kinderen. Als de batterij per ongeluk wordt ingeslikt, neem dan onmiddellijk contact op met een arts.
- Als u de afstandsbediening gedurende langere tijd niet gebruikt, haal dan de batterij uit de afstandsbediening.
- Laad de meegeleverde batterij niet op en haal hem niet uit elkaar.



# AFSPEELBARE SCHIJVEN EN BESTANDSINDELINGEN

## ■ Afspeelbare schijven

Gebruik alleen cd's met de onderstaande markeringen.



.... Cd's (digitale audio)



.... Cd-R, cd-RW digitale audioschijven

- Cd-R- of cd-RW-schijven voorzien van een van de volgende aanduidingen.  
FOR CONSUMER  
FOR CONSUMER USE  
FOR MUSIC USE ONLY



- Gefinaliseerde cd-R- of cd-RW-schijven



### Opmerking

Het is mogelijk dat de cd-speler sommige cd-R-/cd-RW-schijven of schijven die niet correct zijn opgenomen, niet kan afspelen.



.... Cd-TEXT-schijven



## Een 8 cm-cd afspelen

Plaats de schijf in de binnenste uitsparing van de schijflade. Plaats geen normale cd (12 cm) bovenop een 8 cm-cd.

### Om storingen van dit toestel te voorkomen:

- Gebruik geen schijven met een andere vorm dan de standaardvorm (een hart enz.); deze kunnen het toestel namelijk beschadigen.

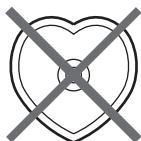

- Gebruik geen schijven waarop plakband, een etiket of lijm is aangebracht. Als u een dergelijke schijf gebruikt, bestaat de kans dat de schijf in het toestel klem raakt of het toestel beschadigd wordt.

**Opmerking:** gebruik geen lensreinigers. Deze kunnen storingen veroorzaken.

## ■ Afspeelbare MP3- en WMA-bestanden

### MP3

Indeling	Bitsnelheid (kbps)	Bemonsteringsfrequentie (kHz)
MPEG 1 Audio Layer-3	32-320*1	32/44,1/48
MPEG 2 Audio Layer-3, 2	8-160*1	16/22,05/24

\*1 Variabele bitsnelheid wordt ondersteund.

### WMA

- Versie 8
- Versie 9 (Standaard- en variabele bitsnelheden worden ondersteund. Professional en Lossless worden niet ondersteund.)

Profiel	Bitsnelheid (kbps)	Bemonsteringsfrequentie (kHz)
High Profile	32-320*2	32/44,1/48
Mid Profile	16-32	22,05

\*2 Zowel constante als variabele bitsnelheden worden ondersteund.

### Opmerkingen

- Het afspelen van gegevensschijven verloopt in alfabetische volgorde.
- Het afspelen van USB-gegevens gebeurt in volgorde van datum en tijd van aanmaak.
- WMA-bestanden (DRM) die auteursrechtelijk beschermd zijn, kunnen niet afgespeeld worden met dit toestel.
- De schijf moet ISO 9660-compatibel zijn.
- Het maximale aantal bestanden en mappen is als volgt.

	Gegevensschijf	USB
Maximaal aantal bestanden en mappen*3	512	9.999
Maximaal aantal mappen*3	255	999
Maximaal aantal bestanden per map	511	255

\*3 De basismap wordt ook bij deze mappen gerekend.

# AANSLUITING

## Luidsprekers/antenne/subwoofer aansluiten

Volg de onderstaande procedure om de luidsprekers en de FM-antenne aan te sluiten op dit toestel. Voor informatie over uw luidsprekers dient u de gebruiksaanwijzing te raadplegen.

Als u een subwoofer (lage-tonenluidspreker) aansluit, worden laagfrequente geluidssignalen uitgevoerd over SUBWOOFER OUT.

### LET OP

Steek de stekker van dit toestel niet in het stopcontact vóór alle kabels zijn aangesloten.

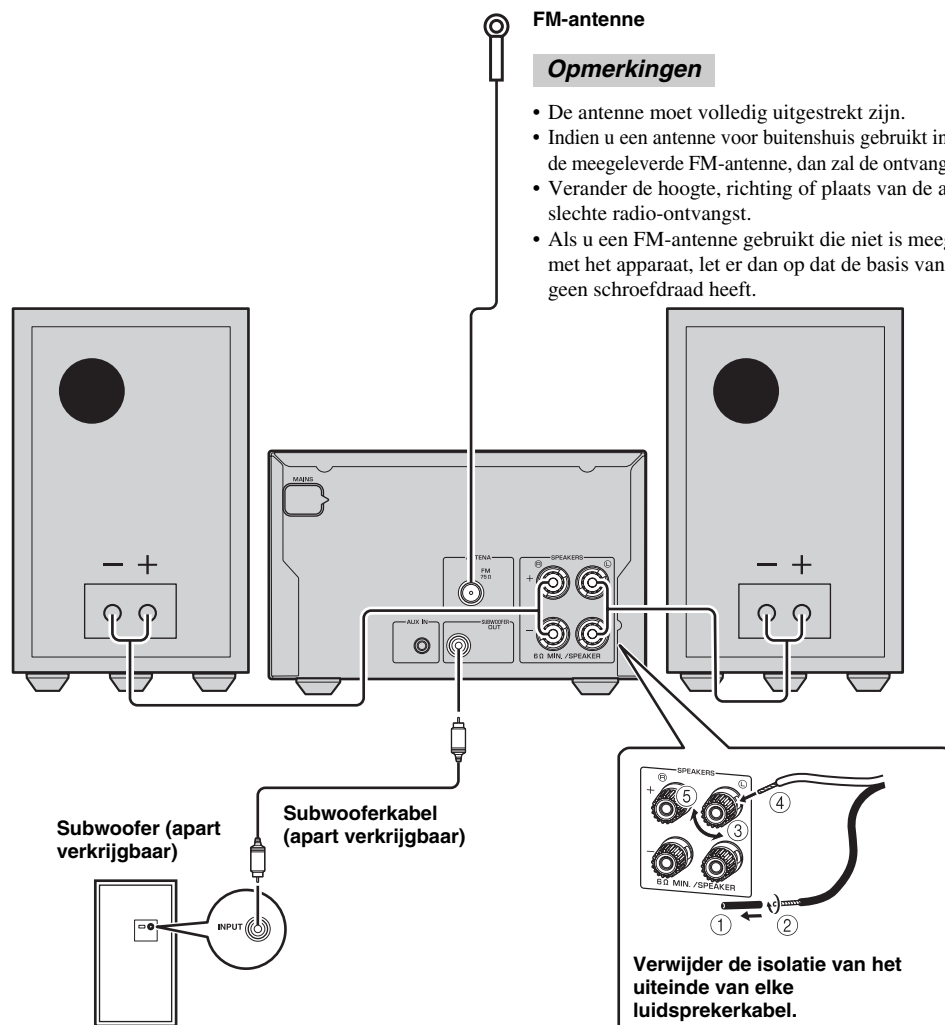

### Opmerkingen

- Als u een subwoofer wilt aansluiten, gebruik dan een subwoofer met een ingebouwde versterker.
- Let op dat u het linkerkanaal (L), het rechterkanaal (R), "+" (rood) en "-" (zwart) correct aansluit. Als de aansluitingen niet goed zijn, zal er geen geluid uit de luidsprekers komen, en als de polariteit van de luidsprekeraansluitingen verkeerd is, zal het geluid onnatuurlijk klinken en zullen de lage tonen ontbreken.
- Zorg ervoor dat de blote luidsprekerdraden elkaar en eventuele metalen onderdelen van dit toestel niet kunnen raken. Hierdoor kunnen het toestel en/of de luidsprekers beschadigd raken.
- Gebruik luidsprekers met een impedantie van meer dan 6  $\Omega$ .
- Het is mogelijk dat wanneer de luidsprekers te dicht bij een tv met beeldbuis (Braun-buis) geplaatst worden, de kwaliteit van de kleuren nadelig beïnvloed wordt. In dat geval zet u de luidsprekers op een wat grotere afstand van de tv.

## Het netsnoer aansluiten

Nadat u alle aansluitingen hebt gemaakt, sluit u dit toestel aan op de netstroom

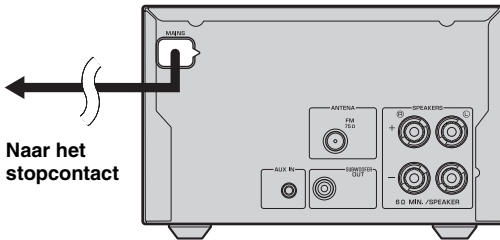

## Andere aansluiting

### In het basisstation plaatsen iPod

U kunt uw iPod in het basisstation plaatsen of verwijderen wanneer u dat wilt.



De iPod wordt opgeladen als u deze in het iPod-dock plaatst. Wanneer het apparaat aan staat en de invoerbron is ingesteld op USB, wordt de iPod niet opgeladen.

#### Opmerking

Dit apparaat is compatibel met iPod classic, iPod nano (2e generatie en later), iPod touch en iPhone.

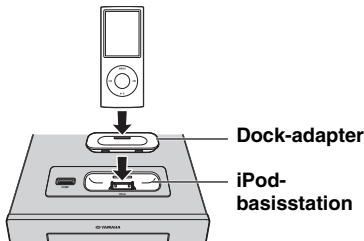

#### Opmerkingen

- Om de verbinding correct door te voeren, bevestigt u de compatibele dockadapter geleverd bij de iPod of een universele iPod-dockadapter (apart verkrijgbaar) en verwijdert u de beschermhoes van de iPod.
- Als u geen of een niet-compatibele adapter gebruikt, is het mogelijk dat de verbinding slecht is of wegvalt, wat schade of storingen kan veroorzaken. Voor meer informatie over dockadapters bezoekt u de officiële website van Apple.
- Als een iPod in een beschermhoes geforceerd wordt aangesloten, kan de aansluiting schade oplopen. Verwijder de beschermhoes voordat u de iPod aansluit.
- Plaats de dock-deksel op het iPod-dock wanneer u het niet gebruikt.

### Een iPad aansluiten

U kunt uw iPad aansluiten of verwijderen wanneer u dat wilt.

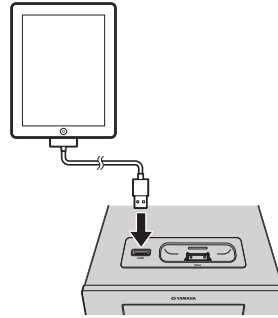

Wanneer het apparaat aan staat en de invoerbron is ingesteld op USB, wordt een aangesloten iPad opgeladen.

#### Opmerking

- Gebruik een dockaansluiting-naar-USB-kabel die is meegeleverd met uw iPad.
- Plaats het USB-kapje om de USB-poort te beschermen wanneer u geen iPad of USB-apparaat gebruikt.

### Een apparaat aansluiten USB

U kunt een USB-apparaat aansluiten of verwijderen wanneer u dat wilt.

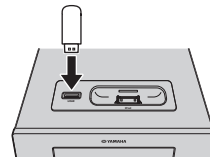

Wanneer het apparaat aan staat en de invoerbron is ingesteld op USB, wordt een aangesloten USB-apparaat opgeladen.

#### Opmerkingen

- Dit toestel ondersteunt USB-apparaten voor massaopslag (zoals flashgeheugens, kaartlezers of draagbare audiospelers) die gebruik maken van de FAT16- of FAT32-bestandsindeling.
- Sluit geen andere apparaten aan dan USB-apparaten voor massaopslag (zoals USB-laders, USB-hubs), pc's, externe harde schijven enz.
- USB-apparaten die versleuteling gebruiken, kunnen niet worden gebruikt.
- Plaats het USB-kapje om de USB-poort te beschermen wanneer u geen iPad of USB-apparaat gebruikt.

### Een extern apparaat aansluiten

Sluit uw draagbare audiospeler aan met een in de winkel verkrijgbare kabel met ministekker van 3,5 mm.

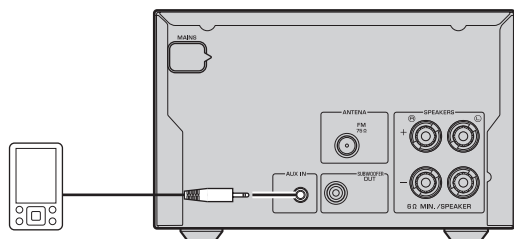

# AFSTANDBEDIENING

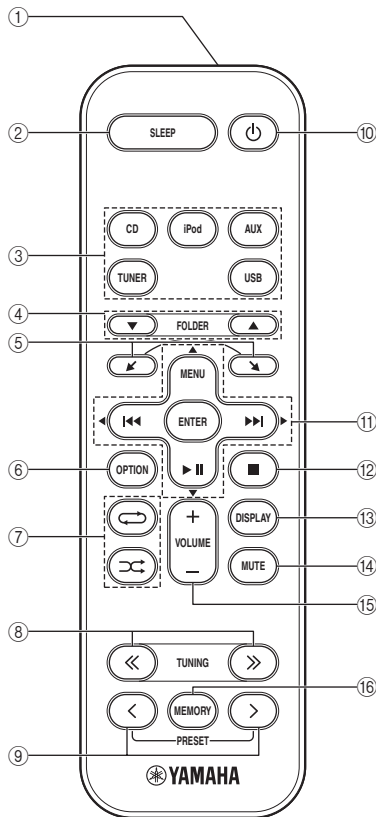

- ① **Zender infraroodsignaal**
- ② **SLEEP**: slaapstand (☞ P. 12)
- ③ **Bronknoppen**: verandert de bron.
- ④ **FOLDER** (tijdens afspelen van cd/USB): wijzigt de map.
- ⑤ **↵, ↶**: bladert door onderdelen op het iPod-scherm.
- ⑥ **OPTION**: geeft het optiemenu weer. (☞ P. 12)
- ⑦ **↻** (Willekeurig), **↺** (Herhaal) (☞ P. 10)
- ⑧ **TUNING** (tijdens radio-ontvangst): stemt de radio af (☞ P. 11)
- ⑨ **PRESET** (tijdens radio-ontvangst): selecteert een vooraf ingestelde radiozender (☞ P. 11)
- ⑩ **⏻**: stand-by/aan
- ⑪ **⏭, ⏮** (tijdens afspelen): voorwaarts en achterwaarts overslaan/houd een van deze toetsen ingedrukt om terug te spoelen of snel vooruit te spoelen  
**MENU**: keert terug naar een hoger niveau in het iPod-menu.  
**⏸**: afspelen/pauzeren  
**▲/▼/◀/▶** (Als u het optiemenu gebruikt): wijzigt de instelling  
**ENTER**  
 (Wanneer u een iPod gebruikt): selecteert een groep/start afspelen  
 (Wanneer u het optiemenu gebruikt): legt de instelling vast
- ⑫ **■**: stopt het afspelen.
- ⑬ **DISPLAY**: wijzigt de informatie op het voorpaneel. (☞ P. 10)
- ⑭ **MUTE**: geluid dempen/hervatten.
- ⑮ **VOLUME**: volumeregeling
- ⑯ **MEMORY**: slaat vooraf ingestelde radiozenders in het geheugen op. (☞ P. 11)

# VOORPANEELSCHERM

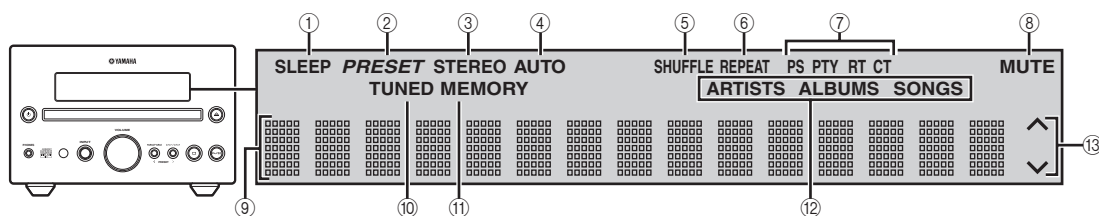

- ① **SLEEP-aanduiding:** licht op wanneer de slaaptimer is ingeschakeld (☞ P. 12).
- ② **PRESET-aanduiding:** licht op wanneer u radiozenders voorprogrammeert (☞ P. 11).
- ③ **STEREO-aanduiding:** licht op wanneer het toestel een sterk FM-stereosignaal ontvangt.
- ④ **AUTO-aanduiding:** licht op wanneer het toestel in de automatische afstemfunctie staat (☞ P. 11).
- ⑤ **SHUFFLE-aanduiding:** licht op wanneer u uw iPod/iPad/cd/USB hebt ingesteld op willekeurig afspelen (☞ P. 10).
- ⑥ **REPEAT-aanduiding:** licht op wanneer u uw iPod/iPad/cd/USB hebt ingesteld op herhaald afspelen (☞ P. 10).
- ⑦ **Radio Data System-aanduidingen:** de naam van de Radio Data System-gegevens die worden verstrekt door de afgestemde Radio Data System-zender licht op (☞ P. 11).
- ⑧ **MUTE-aanduiding:** licht op wanneer het geluid uitgeschakeld is.
- ⑨ **Multifunctioneel scherm:** geeft allerlei informatie weer.
- ⑩ **TUNED-aanduiding:** licht op wanneer het toestel afgestemd is op een zender (☞ P. 11).
- ⑪ **MEMORY-aanduiding:** knippert tijdens het zoeken naar een radiozender via automatisch voorprogrammeren. Licht op wanneer u automatisch of handmatig radiozenders voorprogrammeert (☞ P. 11).
- ⑫ **Multifunctionele aanduidingen:** geven de muziekinformatie weer die momenteel wordt weergegeven op het multifunctionele scherm (☞ P. 10).
- ⑬ **Bedieningsaanduidingen:** geeft de beschikbare menuknoppen weer voor het huidige OPTION-menuonderdeel.

# VOORPANEEL EN BASISBEDIENING





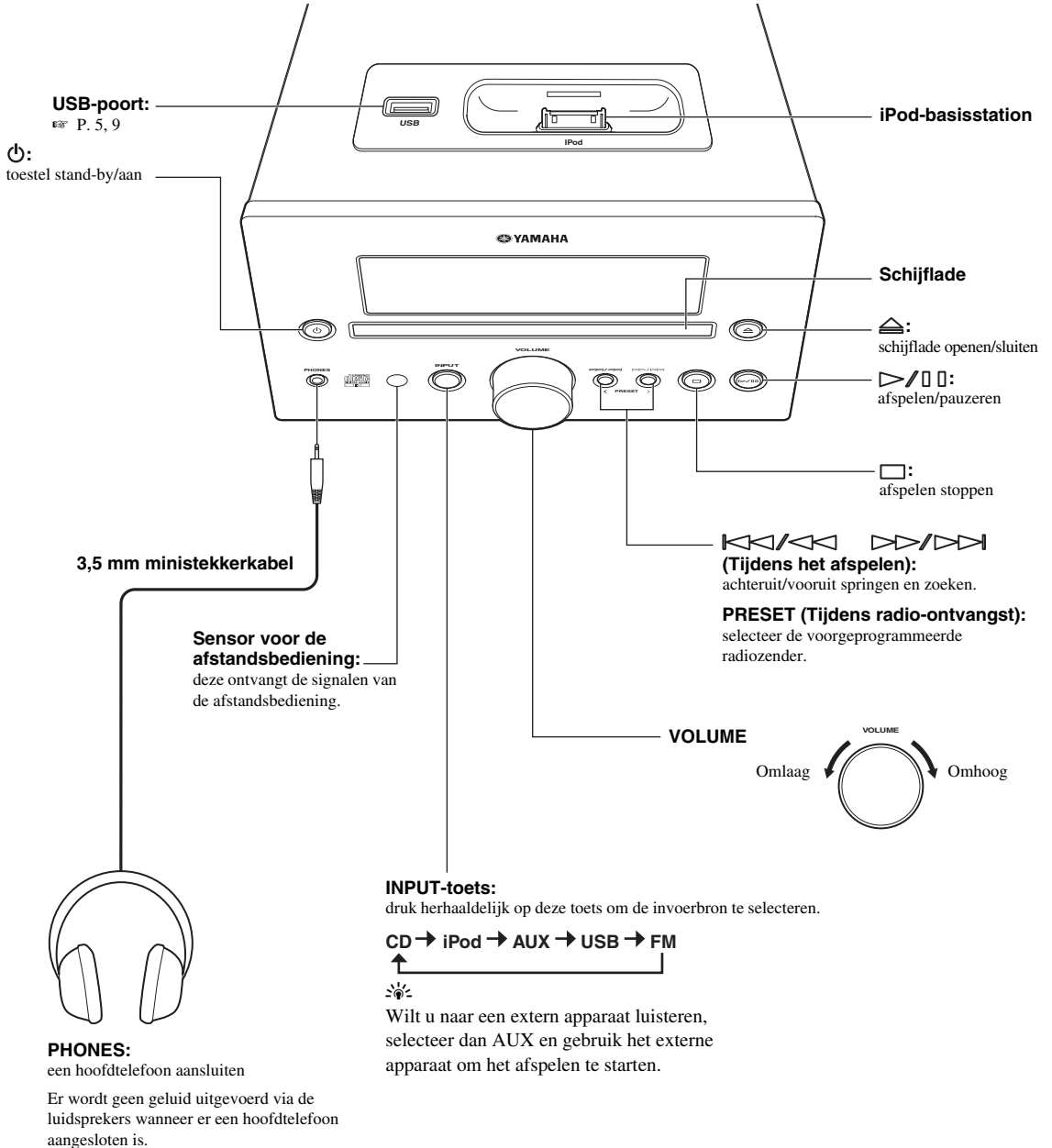



- Druk op om de stand-bystand te activeren. Niet alle informatie op het voorpaneelscherm wordt weergegeven in de stand-bystand. Dit kan het energieverbruik verminderen. Om het apparaat aan te zetten, drukt u op , of op het voorpaneel. Als u op drukt, wordt de invoerbron ingesteld op CD, iPod of USB, afhankelijk van welke invoerbron u het laatst hebt gebruikt. Het afspelen start wanneer de invoerbron is ingesteld op CD of USB.

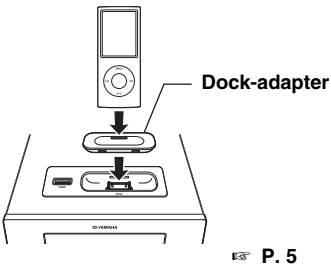

# MUZIEK BELUISTEREN

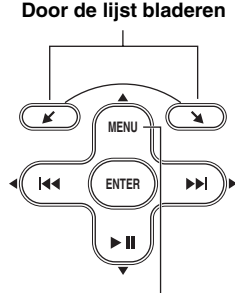
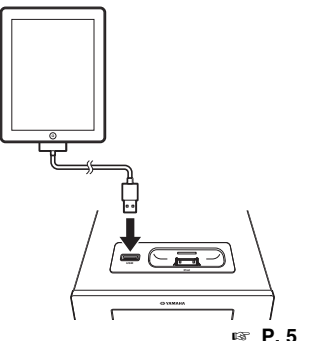
## Afspelen

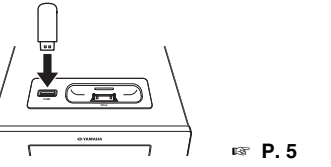
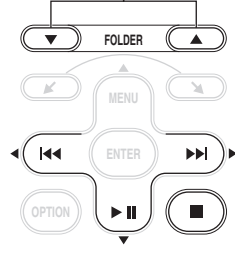
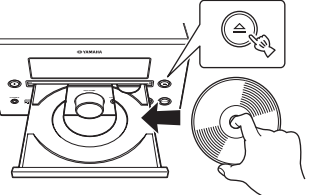
Volg de onderstaande procedure om muziek af te spelen.

	1 Plaats de bron	2 Wijzig de ingang	3 Selecteer muziek en start het afspelen
iPod*1	 <p>Dock-adapter</p> <p>P. 5</p>		<p>Door de lijst bladeren</p>  <p>Bedieningsmenu</p>
iPad*1	 <p>P. 5</p>		
USB*2	 <p>P. 5</p>		<p>Springen naar het eerste bestand in de vorige/volgende map voor MP3 of WMA*3</p> 
CD			

\*1 Afhankelijk van het model of de softwareversie van uw iPod/iPad is het mogelijk dat sommige functies niet beschikbaar zijn.

\*2 • Het is mogelijk dat sommige apparaten niet goed werken, zelfs als deze aan de vereisten voldoen.

• De afspelbaarheid van en stroomtoevoer naar alle types USB-apparaten wordt niet gegarandeerd.

• De leestijd kan langer dan 30 seconden duren, afhankelijk van het aantal bestanden/mappen.

• Yamaha en zijn leveranciers kunnen niet aansprakelijk worden gesteld voor het verlies van gegevens die zijn opgeslagen op USB-apparaten die op dit toestel worden aangesloten.

Als voorzorgsmaatregel wordt het aanbevolen om reservekopieën te maken van de bestanden.

\*3 • Als u op deze toets drukt, wordt de mapnaam gedurende een bepaalde tijd weergegeven op het voorpaneelscherm.

• ROOT wordt weergegeven voor de basismap wanneer de map afspelbare bestanden bevat.

## Andere handelingen

### ■ Afspelenbediening



▶▶: vooruit springen/houd deze toets ingedrukt om snel vooruit te spoelen

◀◀: achteruit springen/houd deze toets ingedrukt om terug te spoelen

▶ ||: afspelen/pauzeren

■: stoppen

#### Opmerkingen

- Het afspelen van gegevensschijven verloopt in alfanumerieke volgorde.
- Het afspelen van USB-gegevens gebeurt in volgorde van datum en tijd van aanmaak.
- Als u op ■ drukt tijdens het afspelen, start het afspelen de volgende keer vanaf het begin van het nummer waar u de vorige keer naar aan het luisteren was. Als u opnieuw op de knop ■ drukt terwijl het afspelen is gestopt, begint het afspelen de volgende keer vanaf het eerste nummer op de cd/het USB-apparaat.
- Dit toestel heeft een automatische stand-byfunctie die automatisch de stand-bystand activeert als het toestel gedurende 1 uur ingeschakeld blijft zonder dat er iets afgespeeld wordt of een andere handeling wordt verricht.

### ■ Willekeurig afspelen

U kunt muziek in een willekeurige volgorde afspelen.



#### Voor iPod/iPad

SHUFFLE SONGS → SHUFFLE ALBUMS\*1  
 ↖ SHUFFLE OFF ↗

\*1 U kunt SHUFFLE ALBUMS niet instellen wanneer u een iPod touch, iPhone of iPad gebruikt.

#### Voor cd/USB

SHUFFLE FOLDER\*2 → SHUFFLE ALL  
 ↖ SHUFFLE OFF ↗

\*2 Als de audio-indeling van de geselecteerde muziekbron MP3/WMA is, kunt u ook SHUFFLE FOLDER selecteren.

### ■ Herhaald afspelen

U kunt muziek herhaald afspelen.



#### Voor iPod/iPad

REPEAT OFF → REPEAT ONE → REPEAT ALL  
 ↖ ↗

#### Voor cd/USB

REPEAT ONE → REPEAT FOLDER\*3  
 ↖ REPEAT OFF ↗ REPEAT ALL

\*3 Als de audio-indeling van de geselecteerde muziekbron MP3/WMA is, kunt u ook REPEAT FOLDER selecteren.

### ■ De weergave wijzigen

U kunt de afspelinformatie die wordt weergegeven op het voorpaneelscherm wijzigen. Het is mogelijk dat bepaalde speciale tekens niet correct worden weergegeven.

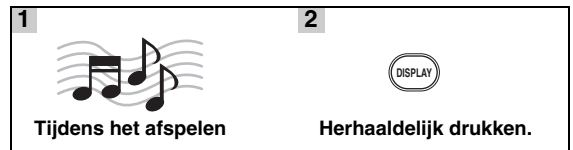

#### Voor iPod/iPad

Volgnummer van het nummer en verstreken tijd (standaardinstelling)

↓

Volgnummer van het nummer en resterende tijd

↓

Naam van het nummer

↓

Naam van de artiest

↓

Naam van het album

↓

Terug naar de standaardinstelling

#### Opmerking

Deze functie is beschikbaar voor iPod classic, iPod nano (2e generatie en later), iPod touch, iPhone en iPad. Zelfs bij deze modellen is het echter mogelijk dat deze functie niet beschikbaar is, afhankelijk van de softwareversie van uw iPod/iPad.

#### Voor cd/USB

Nummer van de track/het bestand en verstreken tijd van het huidige nummer (standaardinstelling)

↓

Nummer van de track en resterende tijd van het huidige nummer\*4

↓

Totale tijd van de schijf\*4

↓

Resterende tijd van de schijf\*4

↓

Bestandsnaam\*5

↓

Tracknaam\*6

↓

Naam van de artiest\*6

↓

Naam van het album\*6

↓

Terug naar de standaardinstelling

\*4 Alleen voor audio-cd's



\*5 Alleen voor MP3-/WMA-bestanden

\*6 Alleen als de geselecteerde track informatie bevat



# FM-RADIOZENDERS BELUISTEREN

## Afstemmen op radiozenders

<b>1</b>  <b>Druk op TUNER.</b>	<b>2</b>  <b>Ingedrukt houden. Automatisch afstemmen wordt gestart.</b>
--	--

Als het signaal van de zender die u wilt kiezen te zwak is, kunt u ook handmatig op zenders afstemmen door herhaaldelijk op **TUNING** te drukken.



### Opmerking

Indien u handmatig afstemt op een zender is het geluid mono.

## Radiozenders voorprogrammeren

U kunt uw favoriete FM-zenders opslaan met de voorprogrammeerfunctie.

### ■ Automatisch voorprogrammeren





<b>1</b>  <b>Houd MEMORY langer dan 2 seconden ingedrukt in de FM-stand.</b>	<b>2</b>  <b>Start het automatisch voorprogrammeren.</b>
---	---

Om het automatisch voorprogrammeren te stoppen, drukt u nogmaals op **MEMORY** zonder op **ENTER** te drukken in stap 2.

### Opmerking

Wanneer u automatisch voorprogrammeren uitvoert, worden alle opgeslagen zenders gewist en worden de nieuwe zenders opgeslagen.

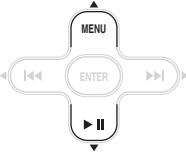
### ■ Handmatig voorprogrammeren

<b>1</b>  <b>Stem af op een favoriete radiozender.</b>	<b>2</b>  <b>Druk op MEMORY.</b>
<b>3</b>  <b>Kies het voorkeuzenummer waaronder u de zender wilt opslaan.</b>	<b>4</b>  <b>Voltooi het handmatig voorprogrammeren.</b>





- U kunt maximaal 30 FM-zenders voorprogrammeren.
- Om het handmatig voorprogrammeren te annuleren tijdens het kiezen van een voorkeuzenummer, drukt u nogmaals op **MEMORY**.
- U kunt een voorgeprogrammeerd station wissen door op **OPTION** → cursor ▲/▼ → **ENTER** te drukken om **PRESET DELETE** te selecteren.

## Voorgeprogrammeerde radiozenders kiezen (afstemmen op voorkeuzezenders)

	<b>Kies de voorgeprogrammeerde radiozender in de FM-stand.</b>
---	--

## Radio Data System-informatie weergeven

<b>1</b> 	<b>2</b> 
<b>Tijdens het beluisteren</b>	<b>Herhaaldelijk drukken.</b>

**PS (Program Service - programmadienst)**

↓

**PTY (Program Type - programmatype)**

↓

**RT (Radio Text - radiotekst)**

↓

**CT (Clock Time - kloktijd)**

↓

**Frequency (frequentie)**

↓

**Terug naar PS**

### Opmerking

Als de ontvangst van de Radio Data System-zender niet goed genoeg is, zal dit toestel mogelijk niet in staat zijn de volledige Radio Data System-informatie te ontvangen. Vooral RT-informatie (Radio Text) heeft veel bandbreedte nodig en kan dus soms minder goed ontvangen worden dan andere informatie.

# HANDIGE FUNCTIES GEBRUIKEN

## Het optiemenu gebruiken

Door te drukken op **OPTION** geeft u het optiemenu weer op het voorpaneelscherm. U kunt verschillende nuttige functies instellen via het optiemenu.

Optiemenu	Parameter of bedieningsbereik	Naslagpagina
PRESET DELETE	(Wordt alleen weergegeven wanneer de invoerbron ingesteld is op FM.)	11
DIMMER	DIMMER OFF (helderst)/DIMMER 1/DIMMER 2 (donkerst)	Deze pagina
TREBLE	-10 tot +10	Deze pagina
BASS	-10 tot +10	Deze pagina
BALANCE	L+5 - CENTER - R+5	Deze pagina
AUTO POWER OFF	TIME OFF/ TIME 8H/ TIME 4H AUTO POWER OFF plaatst het systeem in stand-bymodus wanneer u gedurende een vooraf ingestelde tijd niets doet.	Deze pagina

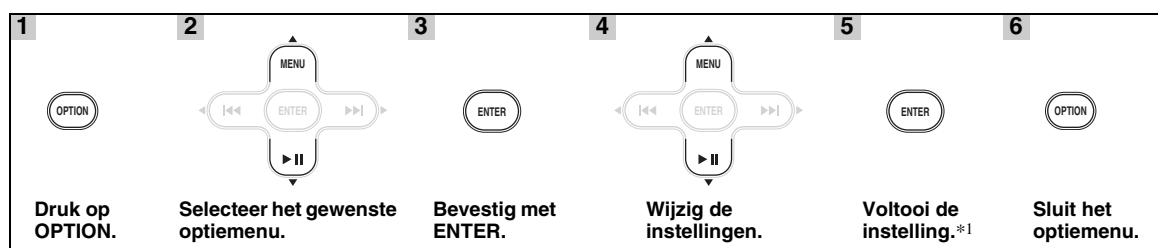

\*1 Om nog meer onderdelen in te stellen, herhaalt u stap 2 tot 5.



Om tijdens het instellen de handeling te annuleren, drukt u op **OPTION**.

### ■ De dimmer en toon/balans instellen

**DIMMER:** wijzigt de helderheid van het voorpaneelscherm.

**TREBLE\*2:** hiermee kunt u de weergave van de hoge tonen regelen.

**BASS\*2:** hiermee kunt u de weergave van de lage tonen regelen.

**BALANCE:** hiermee kunt u de volumenniveaus van het linker- en rechterluidsprekerkanaal op elkaar afstemmen.

\*2 Werkt ook wanneer u een hoofdtelefoon gebruikt.

## De slaaptimer gebruiken

De slaaptimer activeert de stand-bystand op het toestel nadat een bepaalde tijd verstreken is.



30min → 60min → 90min → 120min → OFF

De SLEEP-aanduiding licht op op het voorpaneelscherm (☞ P. 7).

# PROBLEMEN OPLOSSEN

Raadpleeg de tabel hieronder wanneer het toestel niet naar behoren functioneert. Als het probleem niet hieronder vermeld staat, of als de aanwijzingen het probleem niet verhelpen, schakelt u het toestel uit, haalt u de stekker uit het stopcontact en neemt u contact op met uw dichtstbijzijnde Yamaha-dealer of -servicecentrum.

## Algemeen

Probleem	Oorzaak	Oplossing	Pagina
<b>Het toestel schakelt niet in of schakelt over naar de stand-bystand zodra de stroom wordt ingeschakeld.</b>	Het netsnoer of de stekker is niet of niet goed aangesloten.	Sluit het netsnoer stevig aan.	5
	Het toestel heeft blootgestaan aan een sterke, externe elektrische schok (bijvoorbeeld een blikseminslag of een ontleding van statische elektriciteit).	Houd  meer dan 5 seconden ingedrukt om het systeem terug te stellen. Als het probleem hiermee niet is verholpen, plaats het apparaat dan in de stand-bymodus, trek de stekker uit het stopcontact en sluit hem 30 seconden later weer aan. U kunt dan het apparaat weer normaal gebruiken.	—
<b>Het toestel werkt niet naar behoren.</b>			
<b>Geen geluid.</b>	Er is geen geschikte ingangsbron geselecteerd.	Selecteer een geschikte invoerbron met INPUT op het voorpaneel (of met de ingangstoetsen op de afstandsbediening).	—
	De luidsprekeraansluitingen zitten niet goed vast.	Zet de aansluitingen goed vast.	4
	De geluidsdemping is mogelijk ingeschakeld.	Schakel de geluidsdemping uit.	6
	Het volume staat heel laag.	Draai het volume omhoog.	8
	Er worden signalen van een signaalbron ontvangen die dit toestel niet kan reproduceren, zoals een cd-ROM.	Gebruik een signaalbron waarvan de signalen wel door dit toestel kunnen worden gereproduceerd.	3
<b>Het toestel wordt plots uitgeschakeld.</b>	De slaaptimer is mogelijk ingeschakeld.	Dit wijst niet op een defect. Schakel het toestel in en speel de signaalbron opnieuw af.	—
	Het toestel blijft gedurende 1 uur ingeschakeld zonder dat er iets afgespeeld wordt of een andere handeling wordt verricht.		
	AUTO POWER OFF is geactiveerd.	Wanneer u AUTO POWER OFF instelt op TIME OFF kunt u continu afspeelen.	12
<b>Er wordt slechts door één luidspreker geluid uitgevoerd.</b>	De bedrading is niet op de juiste manier aangesloten.	Sluit de kabels correct aan. Als dit het probleem niet verhelpt, is het mogelijk dat er iets mis is met de kabels.	4
<b>U ondervindt storing van digitale of andere apparatuur die radiogolven genereert.</b>	Het toestel staat te dicht bij digitale of hoogfrequente apparatuur.	Zet het toestel verder bij dergelijke apparatuur vandaan.	—

## iPod/iPad

### Opmerking

Wanneer er iets mis gaat met de gegevensoverdracht zonder dat er een melding verschijnt op het voorpaneelscherm van dit toestel, controleert u de aansluiting van uw iPod/iPad (zie pagina 5).

Statusmelding	Oorzaak	Oplossing	Pagina
iPod Connecting iPod Charging	Het toestel is bezig de verbinding met uw iPod te herkennen.	Als de melding blijft verschijnen op het voorpaneelscherm, koppelt u de iPod los en weer opnieuw aan.	5
Unknown iPod	Er is een probleem met het signaal dat het toestel ontvangt van uw iPod.	Sluit de iPod opnieuw aan.	5
	De gebruikte iPod wordt niet ondersteund door dit toestel.	Alleen iPod classic, iPod nano (2e generatie en later), iPod touch en iPhone worden ondersteund.	—
iPod	Het toestel heeft uw iPod herkend; informatie zoals de verstreken tijd kan echter niet worden verkregen.		
iPod Unplugged	Uw iPod is verwijderd.	Sluit de iPod opnieuw aan.	5
Over Current	De gebruikte iPod wordt niet ondersteund door dit toestel.	Verwijder de iPod en zet het apparaat uit en weer aan. Sluit vervolgens de ondersteunde iPod opnieuw aan.	5
	De iPod is scheef geplaatst.		

\* Bovenvermelde meldingen verschijnen alleen als een toestel is aangesloten op het iPod-dock.

Probleem	Oorzaak	Oplossing	Pagina
<b>Geen geluid.</b>	Het toestel is uitgeschakeld.	Sluit het netsnoer op de juiste manier aan.	—
	De iPod/iPad-software is niet bijgewerkt.	Download de recentste iTunes-software om de softwareversie van de iPod/iPad bij te werken.	—
	De iPod/iPad is bezig verbinding te maken met het toestel.	Een ogenblik geduld.	—
	De iPod/iPad is niet correct aangesloten.	Verwijder de iPod/iPad uit het toestel en sluit hem opnieuw aan.	5
<b>De iPod/iPad maakt geluid, maar u kunt hem niet bedienen via het toestel of via de afstandsbediening.</b>	De iPod/iPad is niet correct aangesloten.	Verwijder de iPod/iPad uit het toestel en sluit hem opnieuw aan.	5
<b>U kunt het toestel niet bedienen vanaf de iPod/iPad.</b>	De iPod/iPad is niet correct aangesloten.	Verwijder de iPod/iPad uit het toestel en sluit hem opnieuw aan.	5
<b>De afspeelinformatie wordt niet weergegeven op het voorpaneelscherm.</b>	De iPod/iPad die u gebruikt, ondersteunt de weergave van informatie niet.	Alleen iPod classic, iPod nano (2e generatie en later), iPod touch, iPhone en iPad worden ondersteund.	5
<b>De iPod/iPad laadt niet op.</b>	De iPod/iPad is niet correct aangesloten.	Verwijder de iPod/iPad uit het toestel en sluit hem opnieuw aan.	5
<b>De muziek die wordt afgespeeld, wordt ineens onderbroken en een ander nummer begint af te spelen, zonder dat u wat hebt gedaan.</b>	De functie Schud voor shuffle van de iPod is ingeschakeld.	Zet de functie Schud voor shuffle uit in de iPod-instellingen.	—

## USB/iPad

### Opmerking

Wanneer er iets mis gaat met de gegevensoverdracht zonder dat er een melding verschijnt op het voorpaneelscherm van dit toestel, controleert u de aansluiting van het USB-apparaat (zie pagina 5).



Statusmelding	Oorzaak	Oplossing	Pagina
USB Unplugged	Het USB-apparaat is niet goed aangesloten.	Sluit het USB-apparaat opnieuw aan.	5
Unknown USB	Het aangesloten USB-apparaat kan niet op dit toestel worden afgespeeld.	Sluit een afspeelbaar USB-apparaat aan.	5
	De bestandsnaam is te lang.	De bestandsnaam mag niet langer zijn dan 250 tekens.	—
Over Current	Het USB-apparaat is scheef geplaatst.	Verwijder het USB-apparaat en zet het toestel uit en weer aan. Sluit vervolgens het afspeelbare USB-apparaat opnieuw aan.	5
No Files	Het USB-apparaat bevat geen afspeelbare bestanden.	Gebruik een USB-apparaat met afspeelbare bestanden.	3
	U hebt een USB-apparaat op het toestel aangesloten dat niet ondersteund wordt.	Schakel het systeem uit en sluit het USB-apparaat opnieuw op het toestel aan. Als dit het probleem niet verhelpt, dan kan het USB-apparaat niet afgespeeld worden op het toestel.	—
USB Time Out	Het aantal bestanden en mappen overschrijdt de limiet.	Verminder het aantal bestanden/mappen; raadpleeg de beperkingen in deze handleiding.	3

Probleem	Oorzaak	Oplossing	Pagina
<b>MP3/WMA-bestanden op het USB-apparaat worden niet afgespeeld.</b>	Het USB-apparaat wordt niet herkend.	Sluit het USB-apparaat opnieuw aan.	5
		Sluit een netstroomadapter aan indien die bij het apparaat geleverd werd.	—
		Formateer het USB-apparaat en kopieer de bestanden opnieuw.	—
	Onjuiste aansluiting van het USB-apparaat.	Sluit het USB-apparaat opnieuw aan.	5
	De indelingen MP3 of WMA zijn niet compatibel met dit toestel.	Vervang het bestand door een juist opgenomen bestand dat op dit toestel kan worden afgespeeld.	3
	Als het probleem niet opgelost raakt met de bovenstaande maatregelen, kan het USB-apparaat niet met het toestel worden afgespeeld.	Probeer een ander USB-apparaat.	—

## Radio-ontvangst

Probleem	Oorzaak	Oplossing	Pagina
<b>FM-stereo-ontvangst bevat ruis.</b>	De antenne is niet goed aangesloten.	Controleer de aansluitingen van de antenne.	4
	Dit probleem is inherent aan FM-stereo-uitzendingen wanneer de zender te ver weg is of het ontvangstsignaal dat binnenkomt via de antenne niet sterk genoeg is.	Probeer een hoogwaardige, richtingsgevoelige FM-antenne.	—
		Gebruik de handmatige afstemmingsmethode.	11
<b>Er kan niet automatisch worden afgestemd op de gewenste zender.</b>	Het radiosignaal is te zwak.	Gebruik een hoogwaardige, richtingsgevoelige FM-antenne.	—
		Gebruik de handmatige afstemmingsmethode.	11
<b>De functie om voorgeprogrammeerde zenders te selecteren werkt niet.</b>	De voorgeprogrammeerde zender (of het geheugen) is mogelijk gewist.	Programmeer de radiozenders opnieuw.	11
<b>Er zijn storingen en een zuivere ontvangst lukt niet, zelfs niet met een goede FM-antenne of een buitenantenne.</b>	Er treedt mogelijk meerwegontvangst op of er is andere radiostoring.	Verander de hoogte, richting of plaats van de antenne.	—

## Schijven afspelen

Probleem	Oorzaak	Oplossing	Pagina
<b>Geen geluid of vervormd geluid</b>	De bemonsteringsfrequentie van een MP3- of WMA-bestand is mogelijk niet geschikt voor dit toestel.	Controleer of de bemonsteringsfrequentie en de bitsnelheid van het MP3- of WMA-bestand geschikt zijn voor weergave met dit toestel.	3
<b>Het afspelen van de schijf begint niet.</b>	Mogelijk gebruikt u een cd-R/RW die niet gefinaliseerd is.	Finaliseer de cd-R/RW.	—
	De bedrukte zijde van de schijf is mogelijk naar onder gericht.	Controleer of de bedrukte zijde van de schijf naar boven is gericht.	—
	De schijf is mogelijk defect.	Probeer een andere schijf af te spelen. Als het probleem zich nu niet voordoet, is de schijf die u eerst probeerde af te spelen defect.	—
	Er staan mogelijk onvoldoende muziekbestanden op de MP3/WMA-schijf om af te kunnen spelen.	Controleer of uw MP3/WMA-schijf tenminste 5 MP3/WMA-muziekbestanden bevat. Als het aantal bestanden te klein is, is het mogelijk dat de schijf niet wordt herkend.	—
	De bemonsteringsfrequentie van een MP3- of WMA-bestand is mogelijk niet geschikt voor dit toestel.	Controleer of de bemonsteringsfrequentie en de bitsnelheid van het MP3- of WMA-bestand geschikt zijn voor weergave met dit toestel.	3
<b>Sommige handelingen met knoppen werken niet.</b>	De schijf die in het toestel geplaatst is, is misschien niet compatibel.	Verwijder de schijf en controleer of deze wordt ondersteund door het toestel.	3
<b>Het afspelen start niet onmiddellijk nadat u op  op het toestel of  op de afstandsbediening drukt.</b>	De schijf is misschien vuil.	Veeg de schijf schoon.	—
	De schijf die in het toestel geplaatst is, is misschien niet compatibel.	Gebruik een schijf die door het toestel wordt ondersteund.	3
	Als u het toestel verplaatst hebt van een koude naar een warme plaats, kan er zich condens gevormd hebben op de lens waarmee de schijf gelezen wordt.	Wacht een uur of twee totdat het toestel zich aangepast heeft aan de kamertemperatuur en probeer opnieuw.	—
<b>"No Disc" wordt weergegeven op het scherm hoewel er zich een schijf in de schijflade bevindt.</b>	De schijf die in het toestel geplaatst is, is misschien niet compatibel.	Gebruik een schijf die door het toestel wordt ondersteund.	3
	De schijf is misschien vuil.	Verwijder de schijf en veeg deze schoon.	—
	De schijf is ondersteboven in de lade geplaatst.	Verwijder de schijf en plaats deze met de bedrukte zijde naar boven gericht.	—

## Afstandsbediening

Probleem	Oorzaak	Oplossing	Pagina
<b>De afstandsbediening werkt niet correct.</b>	De afstandsbediening wordt misschien buiten het werkingsbereik gebruikt.	Voor meer informatie over het bereik van de afstandsbediening raadpleegt u "Gebruik van de afstandsbediening".	2
	De afstandsbedieningssensor van dit toestel wordt mogelijk blootgesteld aan direct zonlicht of belichting.	Wijzig de belichting of de oriëntatie van het toestel.	—
	De batterij is misschien leeg.	Vervang de batterij door een nieuwe.	2
	Er bevinden zich obstakels tussen de sensor van dit toestel en de afstandsbediening.	Verwijder de obstakels.	—

# OMGAAN MET COMPACT DISCS

- Wees altijd voorzichtig als u een schijf vastpakt, zodat er geen krassen op het oppervlak komen. Buig schijven niet.

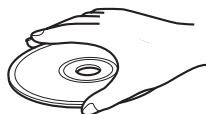

- Om de afspelzijde schoon te houden, veegt u deze af met een propere, droge doek. Gebruik geen reinigingsmiddel voor schijven, spuitbussen of andere vloeistoffen op basis van chemicaliën.
- Stel schijven niet langdurig bloot aan direct zonlicht, hoge temperaturen of een hoge luchtvochtigheid.

- Maak geen cirkelvormige bewegingen bij het wrijven, maar wrijf vanaf het midden recht naar de rand.

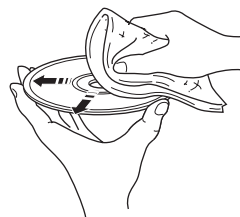

- Gebruik een pen met een zachte punt om te schrijven op de bedrukte zijde van een schijf.

# SPECIFICATIES

## SPELERSECTIE

### iPod

- Ondersteunde iPod ..... iPod classic, iPod nano (2e generatie en later), iPod touch, iPhone, iPad

### CD

- Media ..... Cd, cd-R/RW
- Audio-indeling ..... Audio-cd, MP3, WMA

### LASER

- Type ..... Halfgeleiderlaser GaAs/GaAlAs
- Golfte ..... 780 nm
- Uitgangsvermogen ..... 10 mW

### USB

- Audio-indeling ..... MP3, WMA

### AUX

- Ingang ..... STEREO L/R: 3,5 mm STEREO-miniaansluiting

## VERSTERKERSECTIE

- Maximaal uitgangsvermogen ..... 20 W + 20 W  
(6 Ω 1 kHz, 10 % THV)
- Ingangsimpedantie (AUX) ..... 73 kΩ
- Maximaal ingangssignaal (AUX) ..... 2,2 V
- Totale harmonische vervorming  
Cd enz. 1 kHz/8W ..... 0,04 %

## TUNERSECTIE

- Afstembereik  
[modellen voor V.S. en Canada] ..... 87,5 tot 107,9 MHz  
[Overige modellen] ..... 87,50 tot 108,00 MHz

## ALGEMEEN

- Voeding  
[model voor Europa] ..... 230 V wisselstroom, 50 Hz  
[model voor V.S. en Canada] ..... 120 V wisselstroom, 60 Hz  
[model voor Azië] ..... 220-240 V wisselstroom, 50/60 Hz  
[model voor Taiwan] ..... 110-120 V wisselstroom, 60 Hz  
[model voor Australië] ..... 240 V wisselstroom, 50 Hz  
[model voor Groot-Brittannië] ..... 230 V wisselstroom, 50 Hz  
[model voor China] ..... 220 V wisselstroom, 50 Hz  
[model voor Korea] ..... 220 V wisselstroom, 60 Hz
- Stroomverbruik ..... 32 W

- Stroomverbruik uit in stand-by ..... 0,3 W of minder
- Afmetingen (B × H × L) ..... 180 × 118 × 318,2 mm
- Gewicht ..... 2,95 kg

Specificaties kunnen zonder verdere aankondiging worden gewijzigd.

### iPod, iPhone, iPad

"Made for iPod", "Made for iPhone" en "Made for iPad" betekenen dat een elektronisch accessoire specifiek ontworpen is om respectievelijk op een iPod, iPhone of iPad aan te sluiten en dat de ontwikkelaar officieel verklaart dat het aan de prestatienormen van Apple voldoet. Apple is niet verantwoordelijk voor de werking van dit apparaat of het voldoen ervan aan veiligheidsnormen en regelgeving. Merk op dat gebruik van deze accessoire met iPod, iPhone of iPad de draadloze prestaties kan beïnvloeden.

iPad, iPhone, iPod, iPod classic, iPod nano, iPod shuffle en iPod touch zijn merken van Apple Inc., gedeponeerd in de V.S. en andere landen.

# ПРЕДУПРЕЖДЕНИЕ: ВНИМАТЕЛЬНО ПРОЧИТАЙТЕ ЭТО ПЕРЕД ИСПОЛЬЗОВАНИЕМ АППАРАТА.

- 1 Для обеспечения наилучшего результата, пожалуйста, внимательно прочитайте данную инструкцию. Храните ее в безопасном месте для будущих справок.
- 2 Данную аудиосистему следует устанавливать в хорошо проветриваемом, прохладном, сухом, чистом месте вдали от прямого воздействия солнечных лучей, источников тепла, вибрации, пыли, влаги и/или холода. Для обеспечения надлежащей вентиляции вокруг CRX-332 оставьте свободным.  
Сверху: 20 см  
Сзади: 10 см  
По сторонам: 10 см
- 3 Во избежание шумов и помех, данный аппарат следует размещать на некотором расстоянии от других электрических приборов, двигателей или трансформаторов.
- 4 Во избежание накопления влаги внутри данного аппарата, что может вызвать электрошок, пожар, привести к поломке данного аппарата, и/или представлять телесное повреждение, не следует размещать данный аппарат в среде, подверженной резким изменениям температуры с холодной на жаркую, или в среде с повышенной влажностью (например, в комнате с увлажнителем воздуха).
- 5 Не устанавливайте данный аппарат в местах, где есть риск падения других посторонних объектов на данный аппарат и/или где данный аппарат может подвергнуться попаданию капель брызг жидкостей. На крышке данного аппарата, не следует располагать:
  - Другие компоненты, так как это может привести к поломке и/или обезцвечиванию поверхности данного аппарата.
  - Горящие объекты (например, свечи), так как это может привести к пожару, поломке данного аппарата и/или представлять телесное повреждение.
  - Емкости с жидкостями, так как при их падении жидкости могут вызвать поражение пользователя электрическим током и/или привести к поломке данного аппарата.
- 6 Во избежание прерывания охлаждения данного аппарата, не следует покрывать данный аппарат газетой, скатертью, занавеской и т.д. Повышение температуры внутри данного аппарата может привести к пожару, поломке данного аппарата и/или представлять телесное повреждение.
- 7 Пока все соединения не завершены, не следует подключать данный аппарат к розетке.
- 8 Не используйте данный аппарат, установив его верхней стороной вниз. Это может привести к перегреву и возможной поломке.
- 9 Не применяйте силу по отношению к переключателям, ручкам и/или проводам.
- 10 При отсоединении силового кабеля питания от розетки, вытягивайте его, удерживая за вилку; ни в коем случае не тяните кабель.
- 11 Не применяйте различные химические составы для очистки данного аппарата; это может привести к разрушению покрывающего слоя. Используйте чистую сухую ткань.
- 12 Используйте данный аппарат с соблюдением напряжения, указанным на данном аппарате. Использование данного аппарата при более высоком напряжении, превышающем указанное, является опасным, и может стать причиной пожара, поломки данного аппарата, и/или представлять телесное повреждение. Yamaha не несет ответственности за любую поломку или ущерб вследствие использования данного аппарата при напряжении, не соответствующем указанному напряжению.
- 13 Во избежание поломки от молнии, отключите силовую кабель питания от розетки во время электрической бури.
- 14 Не пробуйте модифицировать или починить данный аппарат. При необходимости свяжитесь с квалифицированным сервисным центром Yamaha. Корпус аппарата не должен открываться ни в коем случае.
- 15 Если вы не собираетесь использовать данный аппарат в течение продолжительного промежутка времени (например, во время отпуска), отключите силовую кабель переменного тока от розетки.
- 16 Перед тем как прийти к заключению о поломке данного аппарата, обязательно изучите раздел “УСТРАНЕНИЕ НЕИСПРАВНОСТЕЙ”, описывающий часто встречающиеся ошибки во время использования.
- 17 Перед перемещением данного аппарата установите его в режим ожидания нажатием кнопки  $\odot$ , и отсоедините силовую кабель переменного тока от розетки.
- 18 При внезапном изменении окружающей температуры образовывается конденсация. Отсоедините силовую кабель питания от сети и не пользуйтесь аппаратом.
- 19 Аппарат может нагреваться при его продолжительном использовании. Отключите питание, затем дайте аппарату остыть.
- 20 Данный аппарат следует устанавливать возле розетки переменного тока, куда можно свободно протянуть силовую кабель.
- 21 Батарейки не должны подвергаться нагреву от солнечных лучей, огня или похожих источников.
- 22 Излишнее звуковое давление от внутриушных телефонов и наушников может привести к потере слуха.

Данный аппарат считается не отключенным от источника переменного тока все то время, пока он подключен к розетке, даже если данный аппарат находится в выключенном положении через  $\odot$ . Данное положение является режимом ожидания. В этом режиме электропотребление данного аппарата снижается до минимума.

## ПРЕДУПРЕЖДЕНИЕ

**ВО ИЗБЕЖАНИЕ ПОЖАРА ИЛИ УДАРА ЭЛЕКТРИЧЕСКИМ ТОКОМ НЕ ПОДВЕРГАЙТЕ ДАННЫЙ АППАРАТ ВОЗДЕЙСТВИЯМ ДОЖДЯ ИЛИ ВЛАГИ.**

## БЕЗОПАСНОЕ ИСПОЛЬЗОВАНИЕ ЛАЗЕРА

Данное устройство содержит лазер. Из-за опасности травмы глаз, снимать крышку или обслуживать данное устройство должен только сертифицированный обслуживающий персонал.

## ОПАСНОСТЬ

Данное устройство в открытом состоянии излучает видимые лазерные лучи. Не допускайте непосредственного воздействия лазерных лучей на глаза. Когда данное устройство подключено к розетке, не приближайте глаза к отверстию лотка диска и другим отверстиям, и не смотрите внутрь аппарата.

## ЛАЗЕР

Тип	полупроводниковый лазер GaAs/GaAlAs
Длина волны	790 нм
Выходная мощность	7 мВт

## ПРЕДУПРЕЖДЕНИЕ

**НЕ ДОТРАГИВАЙТЕСЬ ДО ЭТОГО УСТРОЙСТВА, ЕСЛИ ОНО ИСПОЛЬЗОВАЛОСЬ ПРИ ВЫСОКОМ УРОВНЕ ГРОМКОСТИ В ТЕЧЕНИЕ ДЛИТЕЛЬНОГО ВРЕМЕНИ, ТАК КАК В ТАКИХ УСЛОВИЯХ НИЖНЯЯ ПОВЕРХНОСТЬ УСТРОЙСТВА МОЖЕТ СИЛЬНО НАГРЕТЬСЯ. ЭТО МОЖЕТ СТАТЬ ПРИЧИНОЙ ТРАВМ, НАПРИМЕР ОЖОГОВ И Т.Д.**



# СОДЕРЖАНИЕ

## ПОДГОТОВКА

<b>ПРИЛАГАЕМЫЕ ПРИНАДЛЕЖНОСТИ.....</b>	<b>2</b>
<b>ВОСПРОИЗВОДИМЫЕ ДИСКИ И ФОРМАТЫ ФАЙЛОВ .....</b>	<b>3</b>
<b>ПОДКЛЮЧЕНИЕ .....</b>	<b>4</b>
Подключение динамиков, антенны и сабвуфера.....	4
Подключение кабеля питания.....	5
Другие подключения .....	5
<b>ПУЛЬТ ДУ .....</b>	<b>6</b>
<b>ДИСПЛЕЙ ПЕРЕДНЕЙ ПАНЕЛИ .....</b>	<b>7</b>

## РАБОТА

<b>ПЕРЕДНЯЯ ПАНЕЛЬ И ОСНОВНОЕ УПРАВЛЕНИЕ .....</b>	<b>8</b>
<b>ПРОСЛУШИВАНИЕ МУЗЫКИ .....</b>	<b>9</b>
Операции воспроизведения.....	9
Другие операции.....	10
<b>ПРОСЛУШИВАНИЕ FM- РАДИОСТАНЦИЙ .....</b>	<b>11</b>
Настройка радиостанций.....	11
Предварительная настройка радиостанций.....	11
Выбор предустановленных радиостанций (настройка на предустановленную радиостанцию) .....	11
Отображение информации системы радиоданных.....	11
<b>ИСПОЛЬЗОВАНИЕ ПОЛЕЗНЫХ ФУНКЦИЙ .....</b>	<b>12</b>
Использование меню настройки.....	12
Использование таймера сна.....	12

## ДОПОЛНИТЕЛЬНАЯ ИНФОРМАЦИЯ

<b>УСТРАНЕНИЕ НЕИСПРАВНОСТЕЙ .....</b>	<b>13</b>
Общие .....	13
iPod/iPad .....	14
USB/iPad .....	15
Радиоприем .....	15
Воспроизведение диска .....	16
Пульт ДУ .....	16
<b>ОБРАЩЕНИЕ С КОМПАКТ-ДИСКАМИ ..</b>	<b>17</b>
<b>ТЕХНИЧЕСКИЕ ХАРАКТЕРИСТИКИ.....</b>	<b>17</b>

### ■ Об этом руководстве

- Описание “iPod” в этой инструкции может также относиться к “iPhone”.
- В данной инструкции описаны операции по управлению аппаратом с помощью пульта ДУ, кроме случаев, когда это невозможно. Некоторые из описанных действий можно также выполнять с помощью кнопок на передней панели.
- Символ “☰” рядом с номером (номерами) страниц обозначает соответствующие страницы для справки.
- Примечания содержат важную информацию о безопасности и инструкции по эксплуатации. ☀ обозначает совет по поводу операции.
- Данная инструкция отпечатана до производства. Конструкция и технические характеристики могут быть частично изменены в результате усовершенствований и т.д. В случае различий между инструкцией и устройством приоритет имеет устройство.

# ПРИЛАГАЕМЫЕ ПРИНАДЛЕЖНОСТИ

Убедитесь в том, что к аппарату прилагаются все представленные ниже детали.

Пульт ДУ



(С батареей CR2032)

Антенна FM

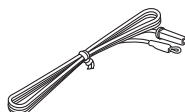

Крышка док-станции



Крышка порта USB



## ВНИМАНИЕ

Храните крышку порта USB в недоступном для детей месте, чтобы они не могли случайно проглотить ее.

## ■ Использование пульта ДУ

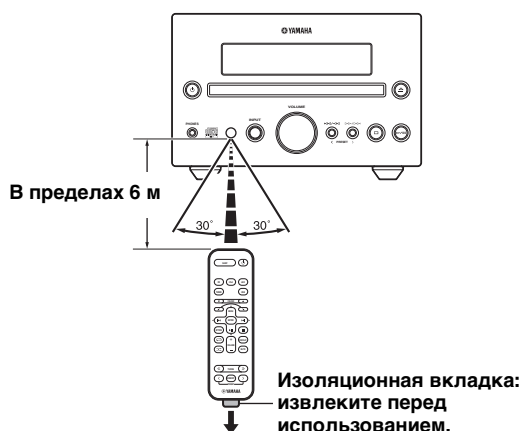

Используйте пульт ДУ на расстоянии 6 м от аппарата и направляйте его на датчик ДУ.

### Примечания

- Не проливайте жидкость на пульт ДУ.
- Не роняйте пульт ДУ.
- Не оставляйте пульт ДУ в следующих местах:
  - жарких или влажных, например в ванной или возле обогревателя;
  - очень холодных местах;
  - пыльных местах.

## ■ Замена батарейки в пульте ДУ

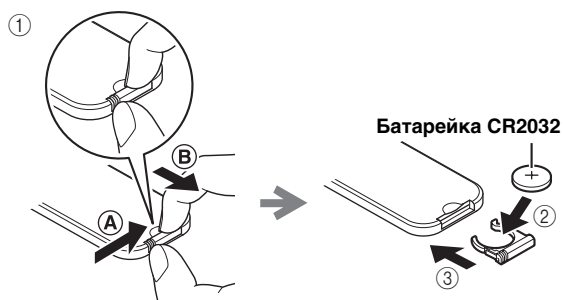

Надавив на фиксирующий язычок в направлении А, выдвиньте держатель батарейки в направлении Б.

При снижении рабочего диапазона пульта ДУ замените батарейку.

### Примечания

- В конце срока эксплуатации батарейки эффективный рабочий диапазон пульта ДУ значительно уменьшается. В этом случае замените батарейку новой как можно быстрее.
- Использованная батарейка может протечь. Если батарейка протекла, немедленно утилизируйте ее. Не прикасайтесь к протекшему веществу и не допускайте его контакта с одеждой и т.д. Перед установкой новой батарейки тщательно очистите отсек для батареек.
- Храните батарейки в недоступном для детей месте. Если вы или ребенок случайно проглотили батарейку, немедленно обратитесь к врачу.
- Если пульт ДУ не будет использоваться в течение длительного времени, извлеките батарейку из пульта ДУ.
- Не заряжайте и не разбирайте поставляемую с устройством батарейку.

# ВОСПРОИЗВОДИМЫЕ ДИСКИ И ФОРМАТЫ ФАЙЛОВ

## ■ Воспроизводимые диски

Используйте компакт-диски с отметками, указанными далее.



### .... Компакт-диски (цифровое аудио)



### .... Цифровые аудиодиски CD-R, CD-RW

- Диски CD-R или CD-RW, на упаковке которых или на самом диске имеется одна из следующих надписей.



FOR CONSUMER  
FOR CONSUMER USE  
FOR MUSIC USE ONLY



- Финализированные диски CD-R или CD-RW

### Примечание

На данном проигрывателе компакт-дисков не удастся воспроизвести некоторые диски CD-R/CD-RW или диски с неправильно выполненной записью.



### .... Диски CD-TEXT

## Воспроизведение 8-см CD-диска

Поместите диск во внутреннюю часть лотка дисковод. Не устанавливайте обычные (12-см) CD-диски поверх 8-см CD-дисков.

### Для предотвращения выхода из строя данного аппарата:

- Не используйте диски нестандартной формы (в виде сердца и т.п.), так как это может привести к повреждению устройства.
- Не используйте диски, на поверхности которых есть пленка, наклейки или краска. Если вставить такой диск в дисковод, он может прилипнуть к нему или повредить считывающее устройство.



**Примечание.** Не используйте какие-либо очистители для линз, так как это может привести к неисправной работе.

## ■ Воспроизводимые файлы MP3 и WMA

### MP3

Формат	Скорость передачи данных (кбит/с)	Частота дискретизации (кГц)
MPEG 1 Audio Layer-3	32-320*1	32/44,1/48
MPEG 2 Audio Layer-3, 2	8-160*1	16/22,05/24

\*1 Поддерживается переменная скорость передачи данных.

### WMA

- Version 8
- Version 9 (Поддерживается стандартная и переменная скорости передачи данных. Не поддерживается передача без потерь и профессиональная передача.)

Профиль	Скорость передачи данных (кбит/с)	Частота дискретизации (кГц)
High Profile	32-320*2	32/44,1/48
Mid Profile	16-32	22,05

\*2 Поддерживается постоянная и переменная скорости передачи данных.

### Примечания

- Воспроизведение диска с данными начинается согласно буквенно-цифровому порядку.
- Воспроизведение файлов с USB выполняется в порядке их создания с учетом даты и времени.
- На данном устройстве не удастся воспроизвести файлы WMA (DRM), защищенные авторским правом.
- Диск должен быть совместимым со стандартом ISO 9660.
- Максимальное количество файлов и папок следующее.

	Диск с данными	USB
Максимальное количество файлов и папок*3	512	9999
Максимальное количество папок*3	255	999
Максимальное количество файлов в одной папке	511	255

\*3 Корневая папка считается одной из папок.

# ПОДКЛЮЧЕНИЕ

## Подключение динамиков, антенны и сабвуфера

При подключении динамиков и FM-антенны к данному аппарату следуйте описанной ниже процедуре. Для получения дополнительной информации о динамиках см. прилагаемые к ним инструкции по эксплуатации. Если подключен сабвуфер, то низкочастотные аудиосигналы воспроизводятся через SUBWOOFER OUT.

### ВНИМАНИЕ

Не подсоединяйте силовой кабель питания данного аппарата до тех пор, пока не будут подключены все прочие кабели.

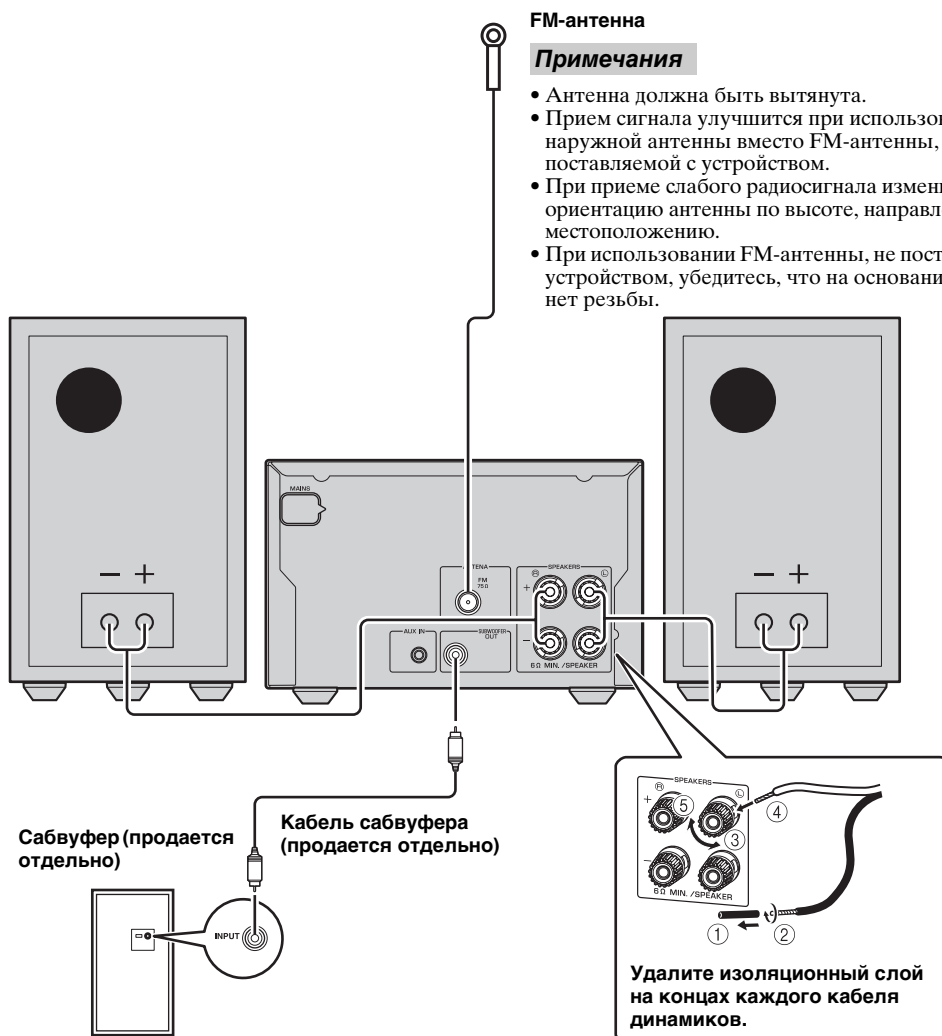

### Примечания

- Если вы решите подключить сабвуфер, используйте сабвуфер со встроенным усилителем.
- Убедитесь в правильном подключении левого канала (L), правого канала (R), “+” (красный) и “-” (черный). При неправильном подключении звук из динамиков воспроизводиться не будет, а при неправильной полярности подключения динамиков звучание будет неестественным без низкочастотного сигнала.
- Открытые провода динамиков не должны соприкасаться друг с другом или с любой металлической частью аппарата. Это может привести к поломке аппарата и/или динамиков.
- Используйте динамики с сопротивлением более 6  $\Omega$ .
- Слишком близкое расположение данного аппарата к телевизору с электронно-лучевой трубкой может привести к ухудшению цвета изображения. В этом случае отодвиньте динамики от телевизора.

## Подключение кабеля питания

После того как будут выполнены все подключения, подсоедините кабели питания устройства

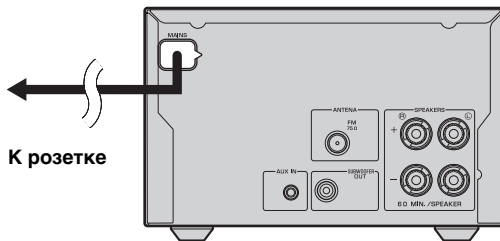

## Другие подключения

### Установка iPod

iPod можно устанавливать и вынимать в любое время.



При установке в док-станцию iPod будет заряжаться. Когда устройство включено и выбран источник сигнала USB, iPod не заряжается.

#### Примечание

Данное устройство совместимо только с iPod classic, iPod nano (2-го поколения или более поздние), iPod touch и iPhone.



#### Примечания

- Для обеспечения надежного соединения подключите совместимый адаптер док-станции, входящий в комплект поставки, или универсальный адаптер док-станции (приобретается дополнительно) и снимите защитный футляр iPod.
- Если адаптер не используется или не является совместимым, соединение может быть ослабленным или ненадежным, что может привести к повреждению или неисправностям. Для получения дополнительной информации об адаптере док-станции посетите официальный сайт Apple.
- Разъем может быть также поврежден в случае подключения устройства iPod с усилием, когда оно находится в защитном футляре. Снимите защитный футляр перед подключением.
- Наденьте крышку на док-станцию iPod, когда она не используется.

### Подключение iPad

Можно подключать или отсоединять iPad в любое время.

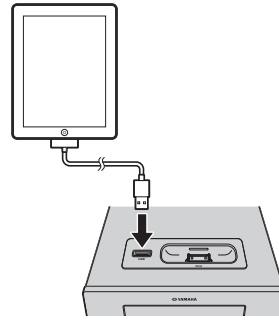

Когда устройство включено и выбран источник сигнала USB, подключенное устройство iPad заряжается.

#### Примечание

- Обязательно используйте разъем док-станции для кабеля USB, поставляемого с iPad.
- Если iPad или устройство USB не используется, установите защитную крышку порта USB.

### Подключение устройства USB

Можно подключать или отключать устройство USB в любое время.

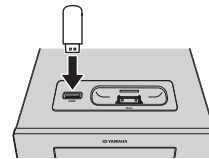

Когда устройство включено и выбран источник сигнала USB, подключенное устройство USB заряжается.

#### Примечания

- Это устройство поддерживает запоминающие устройства USB большой емкости (например, устройства флеш-памяти или портативные аудиопроигрыватели), в которых используется формат FAT16 или FAT32.
- Не подключайте другие устройства, отличные от запоминающих устройств USB большой емкости (например, зарядные устройства USB или концентраторы USB), персональные компьютеры, устройства для считывания с карт памяти, внешние жесткие диски и т.д.
- Нельзя использовать устройства USB с шифрованием.
- Если iPad или устройство USB не используется, установите защитную крышку порта USB.

### Подключение внешнего устройства

Подключите портативное аудиоустройство с помощью имеющегося в продаже кабеля с мини-штекером 3,5 мм.

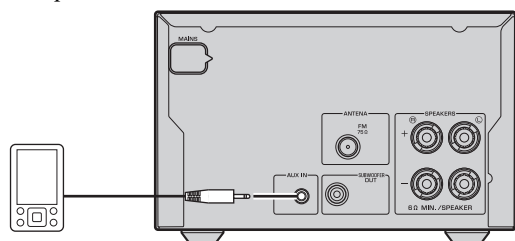

# ПУЛЬТ ДУ

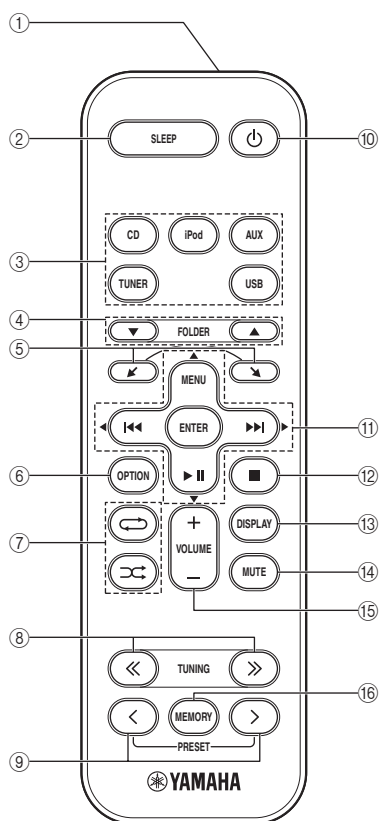

- ① **Передатчик инфракрасных сигналов**
- ② **SLEEP**: настройка переключения в спящий режим (☞ стр. 12)
- ③ **Кнопки источников**: изменение источника.
- ④ **FOLDER** (при воспроизведении данных с CD/USB): изменение папки.
- ⑤ **↶, ↷**: прокрутка элементов на экране iPod.
- ⑥ **OPTION**: отображение меню параметров. (☞ стр. 12)
- ⑦ **↻** (воспроизведение в случайном порядке), **↺** (повторное воспроизведение) (☞ стр. 10)
- ⑧ **TUNING** (во время приема радиостанций): настройка радио (☞ стр. 11)
- ⑨ **PRESET** (во время приема радиостанций): выбор предварительно настроенной радиостанции (☞ стр. 11)
- ⑩ **⏻**: перевод в режим ожидания/включение
- ⑪ **⏮, ⏭** (во время воспроизведения): пропуск назад и вперед/нажмите и удерживайте для быстрой перемотки назад и вперед  
**MENU**: возврат в меню верхнего уровня iPod.  
**⏸**: воспроизведение/пауза  
**▲/▼/◀/▶** (при использовании меню параметров): изменение настройки  
**ENTER**  
 (При использовании iPod): выбор группы/начало воспроизведения  
 (При использовании меню параметров): подтверждение настройки
- ⑫ **■**: остановка воспроизведения.
- ⑬ **DISPLAY**: переключение информации, отображаемой на передней панели. (☞ стр. 10)
- ⑭ **MUTE**: выключение и включение звука.
- ⑮ **VOLUME**: регулятор громкости
- ⑯ **MEMORY**: сохранение предварительно настроенных радиостанций. (☞ стр. 11)



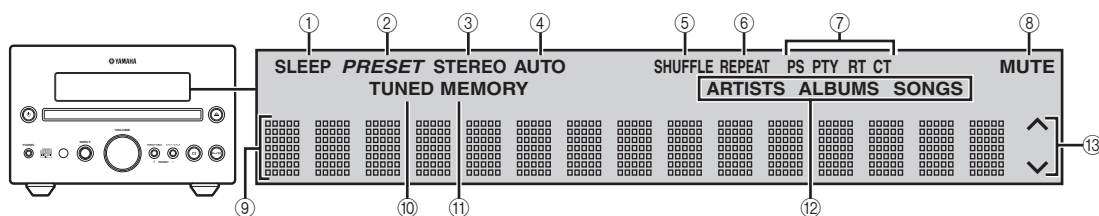

# ДИСПЛЕЙ ПЕРЕДНЕЙ ПАНЕЛИ



- ① **Индикатор SLEEP:** загорается при включении таймера сна (☞ стр. 12).
- ② **Индикатор PRESET:** загорается при предустановке радиостанций (☞ стр. 11).
- ③ **Индикатор STEREO:** загорается при приеме аппаратом сильного сигнала от стереофонической FM-трансляции.
- ④ **Индикатор AUTO:** загорается при установке аппарата в режим автоматической настройки (☞ стр. 11).
- ⑤ **Индикатор SHUFFLE:** загорается при выборе режима случайного воспроизведения на iPod/iPad/CD/USB (☞ стр. 10).
- ⑥ **Индикатор REPEAT:** загорается при выборе режима повторного воспроизведения на iPod/iPad/CD/USB (☞ стр. 10).
- ⑦ **Индикаторы системы радиоданных:** высвечивается название информации системы радиоданных, транслируемой принимаемой радиостанцией системы радиоданных (☞ стр. 11).
- ⑧ **Индикатор MUTE:** загорается при выключении звука.
- ⑨ **Многофункциональный информационный дисплей:** отображает различную информацию.
- ⑩ **Индикатор TUNED:** загорается при настройке аппарата на радиостанцию (☞ стр. 11).
- ⑪ **Индикатор MEMORY:** мигает при поиске радиостанции во время автоматической предустановки. Загорается при автоматической или ручной предустановке радиостанций (☞ стр. 11).
- ⑫ **Многофункциональные информационные индикаторы:** отображение информации о воспроизводимой музыке на многофункциональном информационном дисплее (☞ стр. 10).
- ⑬ **Индикаторы работы:** отображают доступные кнопки меню для выбранного пункта меню OPTION.

# ПЕРЕДНЯЯ ПАНЕЛЬ И ОСНОВНОЕ УПРАВЛЕНИЕ



- Нажмите кнопку , чтобы перевести аппарат в режим ожидания. В режиме ожидания на дисплее передней панели отображается не вся информация. Таким образом можно сократить потребляемую мощность. Для включения аппарата нажмите кнопку ,  или  на передней панели. Если нажать кнопку , источник входа переключается на CD, iPod или USB в зависимости от того, какой источник входа использовался в последний раз. Воспроизведение начнется, если выбран источник входа CD или USB.

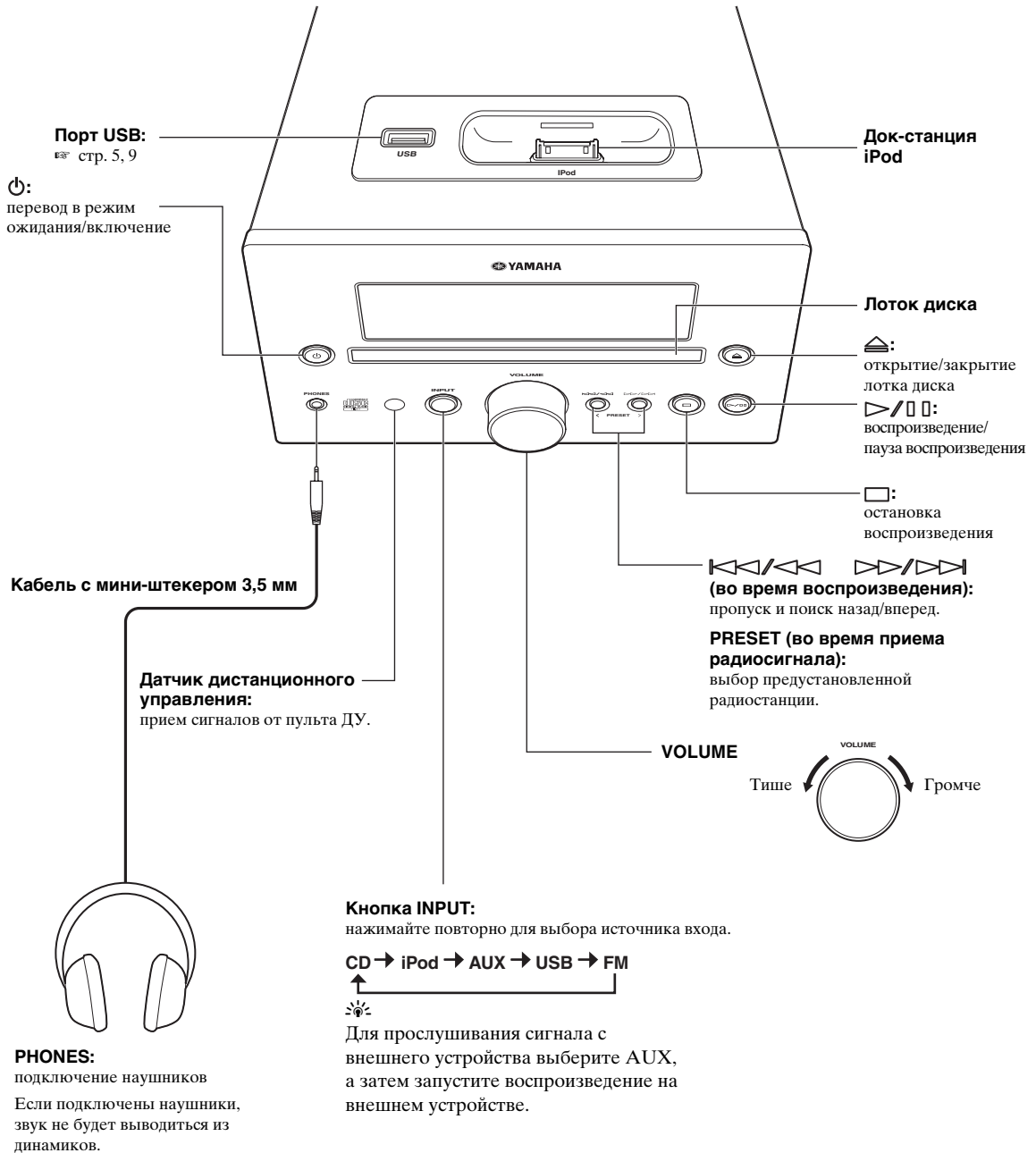







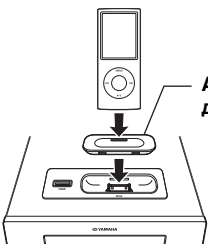

# ПРОСЛУШИВАНИЕ МУЗЫКИ

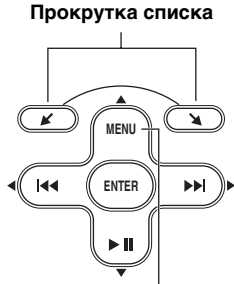
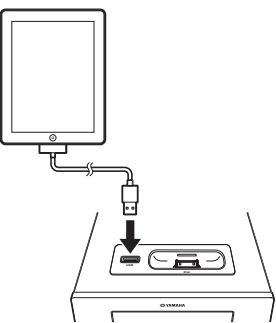
## Операции воспроизведения

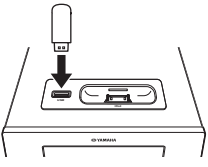
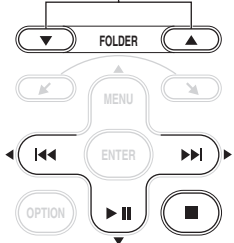
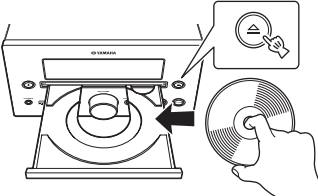
Для воспроизведения музыки выполните следующие действия.

	1 Выберите источник	2 Переключите вход	3 Выберите музыку и начните воспроизведение
iPod*1	 <p>Адаптер док-станции</p> <p>стр. 5</p>		<p>Прокрутка списка</p>  <p>Меню управления</p>
iPad*1	 <p>стр. 5</p>		
USB*2	 <p>стр. 5</p>		<p>Переход на первый файл в предыдущей/следующей папке для MP3 или WMA*3</p> 
CD			

\*1 Для некоторых моделей или версий программного обеспечения iPod/iPad могут быть недоступны определенные функции.

\*2 • Некоторые устройства могут не работать должным образом, даже если они удовлетворяют всем требованиям.

- Воспроизведение и подача питания на устройства USB всех типов не гарантируется.
- Время считывания может превышать 30 секунд в зависимости от количества файлов/папок.
- Компания Yamaha и фирмы-поставщики не несут ответственности за потерю данных, хранящихся на устройствах USB, подключаемых к этому аппарату.

В качестве меры предосторожности рекомендуется делать резервные копии файлов.

\*3 • При нажатии этих кнопок в течение некоторого времени на дисплее передней панели будет отображаться имя папки.

- ROOT отображается для корневой папки, когда каталог содержит воспроизводимые файлы.

## Другие операции

### ■ Управление воспроизведением



- ▶▶▶: пропуск вперед/нажмите и удерживайте для быстрой перемотки вперед
- ◀◀◀: пропуск назад/нажмите и удерживайте для быстрой перемотки назад
- ▶||: воспроизведение/пауза
- : остановка

### Примечания

- Воспроизведение диска с данными начинается согласно буквенно-цифровому порядку.
- Воспроизведение файлов с USB выполняется в порядке их создания с учетом даты и времени.
- Если при воспроизведении нажата кнопка ■, в следующий раз воспроизведение начнется с начала дорожки, которая прослушивалась в предыдущий раз. Если снова нажать кнопку ■, когда воспроизведение остановлено, воспроизведение начнется с первой дорожки на CD-диске или устройстве USB.
- Данное устройство автоматически переключается в режим ожидания, если в течение 1 часа на устройстве не выполнялись операции воспроизведения или любые другие операции (функция автоматического переключения в режим ожидания).

### ■ Случайное воспроизведение

Можно выполнить воспроизведение в случайном порядке.

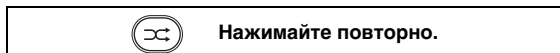

#### Для iPod/iPad

SHUFFLE SONGS → SHUFFLE ALBUMS\*1  
 ↕ SHUFFLE OFF ↕

\*1 SHUFFLE ALBUMS невозможно установить, когда используется iPod touch, iPhone или iPad.

#### Для CD/USB

SHUFFLE FOLDER\*2 → SHUFFLE ALL  
 ↕ SHUFFLE OFF ↕

\*2 Если выбранный источник музыки имеет аудиоформат MP3/WMA, можно также выбрать параметр SHUFFLE FOLDER.

### ■ Повторное воспроизведение

Можно выполнить повторное воспроизведение.



#### Для iPod/iPad

REPEAT OFF → REPEAT ONE → REPEAT ALL  
 ↕ ↕ ↕

#### Для CD/USB

REPEAT ONE → REPEAT FOLDER\*3  
 ↕ REPEAT OFF ↕ REPEAT ALL ↕

\*3 Если аудиоформатом выбранного источника музыки является MP3/WMA, можно также выбрать параметр REPEAT FOLDER.

### ■ Переключение дисплея

Информацию о воспроизведении, отображаемую на дисплее передней панели, можно переключать. Некоторые особые символы могут отображаться неправильно.

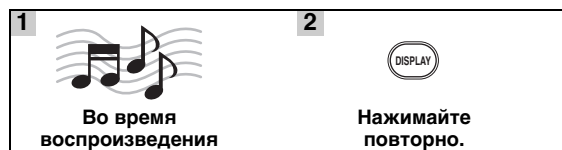

#### Для iPod/iPad

- Номер композиции и прошедшее время воспроизведения (настройка по умолчанию)
- ↓
- Номер композиции и оставшееся время воспроизведения
- ↓
- Название композиции
- ↓
- Имя исполнителя
- ↓
- Название альбома
- ↓
- Возврат к настройке по умолчанию

### Примечание

Эта функция доступна для устройств: iPod classic, iPod nano (2-го поколения или более поздние), iPod touch и iPhone. Однако даже при использовании перечисленных моделей эта функция может быть недоступна в зависимости от версии программного обеспечения iPod/iPad.

#### Для CD/USB

- Номер звуковой дорожки/файла и прошедшее время воспроизведения текущей композиции (настройка по умолчанию)
- ↓
- Номер звуковой дорожки и оставшееся время воспроизведения текущей композиции\*4
- ↓
- Общее время воспроизведения диска\*4
- ↓
- Оставшееся время воспроизведения диска\*4
- ↓
- Имя файла\*5
- ↓
- Название звуковой дорожки\*6
- ↓
- Имя исполнителя\*6
- ↓
- Название альбома\*6
- ↓
- Возврат к настройке по умолчанию



\*4 Только для дисков Audio CD

\*5 Только для файлов MP3/WMA

\*6 Только если на выбранной звуковой дорожке содержится информация

# ПРОСЛУШИВАНИЕ FM-РАДИОСТАНЦИЙ

## Настройка радиостанций

<b>1</b>  Нажмите кнопку <b>TUNER</b> .	<b>2</b>  Нажмите и удерживайте нажатой. Начнется автоматическая настройка.
--	--

Если сигнал станции, которую требуется выбрать, слишком слабый, можно также настроиться на радиостанцию вручную, повторно нажимая кнопку **TUNING**.



### Примечание

Если настройку радиостанции выполнить вручную, будет воспроизводиться монофонический звук.

## Предварительная настройка радиостанций

С помощью функции предварительной настройки можно сохранить любимые FM-станции.

### ■ Автоматическая предустановка





<b>1</b>  Нажмите и удерживайте кнопку <b>MEMORY</b> не менее 2 секунд в режиме FM.	<b>2</b>  Запустится автоматическая предварительная настройка.
--	---

Чтобы отменить предустановку, снова нажмите кнопку **MEMORY**, не нажимая **ENTER** в шаге 2.

### Примечание

При выполнении автоматической предустановки все сохраненные радиостанции будут сброшены и будут сохранены новые.

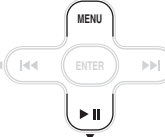
### ■ Ручная предустановка

<b>1</b>  Выполните настройку на нужную радиостанцию.	<b>2</b>  Нажмите кнопку <b>MEMORY</b> .
<b>3</b>  Выберите номер предустановки, на который требуется выполнить сохранение.	<b>4</b>  Выполните ручную предустановку.



- Можно выполнить предустановку до 30 FM-станций.
- Чтобы отменить ручную предустановку при выборе номера предустановки, снова нажмите кнопку **MEMORY**.
- Для удаления предустановленных радиостанций нажмите **OPTION** → курсор ▲/▼ → **ENTER** и выберите **PRESET DELETE**.

## Выбор предустановленных радиостанций (настройка на предустановленную радиостанцию)

	В режиме FM выберите предустановленную радиостанцию.
---	--

## Отображение информации системы радиоданных

<b>1</b>  Во время прослушивания	<b>2</b>  Нажимайте повторно.
--	--

PS (название радиостанции)



PTY (тип программы)



RT (радиотекст)



СТ (текущее время)



Частота



Возврат в режим PS

### Примечание

Если сигнал радиостанции с сигналом системы радиоданных слишком слабый, данное устройство, возможно, не сможет принимать информацию системы радиоданных в полной мере. В частности, для информации RT (радиотекст) требуется большая полоса пропускания, поэтому она может быть доступна в меньшей степени по сравнению с другими типами информации.

# ИСПОЛЬЗОВАНИЕ ПОЛЕЗНЫХ ФУНКЦИЙ

## Использование меню настройки

При нажатии кнопки **OPTION** на дисплее передней панели отобразится меню настройки. С помощью меню настройки можно задать различные полезные функции.

Меню параметров	Параметр или диапазон управления	Страница для справки
PRESET DELETE	(Отображается, только если в качестве источника входа выбрано FM.)	11
DIMMER	DIMMER OFF (самый яркий)/DIMMER 1/DIMMER 2 (самый темный)	Эта страница
TREBLE	От -10 до +10	Эта страница
BASS	От -10 до +10	Эта страница
BALANCE	L+5 - CENTER - R+5	Эта страница
AUTO POWER OFF	TIME OFF/ TIME 8H/ TIME 4H AUTO POWER OFF – система переключается в режим ожидания, если в течение установленного периода времени никаких операций не выполнялось.	Эта страница



\*1 Чтобы настроить дополнительные элементы, повторите шаги с 2 по 5.



Для отмены настройки во время выполнения операции нажмите кнопку **OPTION**.

### ■ Настройка изменения яркости, тональности/баланса

**DIMMER**: изменение яркости дисплея передней панели.

**TREBLE**\*2: настройка характеристики воспроизведения высоких частот.

**BASS**\*2: настройка характеристики воспроизведения низких частот.

**BALANCE**: настройка уровня громкости отдельно левого и правого канала динамиков.

\*2 Доступно и при использовании наушников.

## Использование таймера сна

По истечении заданного времени таймер сна переводит устройство в режим ожидания.

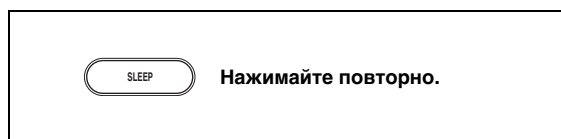

На дисплее передней панели загорается индикатор SLEEP (☾ стр. 7).

# УСТРАНЕНИЕ НЕИСПРАВНОСТЕЙ

Если устройство функционирует неправильно, обратитесь к приведенной ниже таблице. В случае если неисправность не указана в таблице или вы не смогли исправить ее, следуя инструкциям таблицы, отключите данную систему, отсоедините кабель питания, и обратитесь к ближайшему официальному дилеру или в сервисный центр Yamaha.

## Общие

Проблема	Причина	Способ устранения	Стр.
<b>Устройство не включается или переходит в режим ожидания после включения питания.</b>	Не был подключен кабель питания, или вилка не полностью вставлена в розетку.	Подключите кабель питания соответствующим образом.	5
	Аппарат подвергался воздействию высокого электрического напряжения от внешнего источника (например, молния или сильное статическое электричество).	Нажмите и удерживайте кнопку  более 5 секунд, чтобы произвести сброс системы. Если в результате этого не удастся решить проблему, переведите аппарат в режим ожидания, отключите силовой кабель питания, подключите его к розетке через 30 секунд и пользуйтесь как обычно.	—
<b>Система работает ненадлежащим образом.</b>			
<b>Отсутствует звук.</b>	Не был выбран соответствующий источник.	Выберите соответствующий источник приема с помощью селектора INPUT на передней панели (или кнопок поиска на пульте ДУ).	—
	Динамики подключены ненадежно.	Надежно подключите динамики.	4
	Включена функция отключения звука.	Отмените функцию отключения звука.	6
	Низкий уровень громкости.	Увеличьте уровень громкости.	8
	Сигналы, не воспроизводимые устройством, приходят от компонента источника, такого как диск CD-ROM.	Воспроизведите источник, сигналы которого можно воспроизвести на аппарате.	3
<b>Произошло внезапное отключение питания.</b>	Установлен таймер сна.	Это не является неисправностью. Включите устройство снова и воспроизведите источник.	—
	В течение 1 часа на устройстве не выполнялись операции воспроизведения или любые другие операции.		
	Происходит переключение в режим AUTO POWER OFF.	Если установить для функции AUTO POWER OFF значение TIME OFF, воспроизведение будет длиться бесконечно.	12
<b>Звук слышен только из динамика с одной стороны.</b>	Кабели подключены неправильно.	Подключите кабели соответствующим образом. Если неисправность не была устранена, это означает, что используемые кабели могут быть неисправны.	4
<b>Слышатся шумовые помехи от цифрового или радиочастотного оборудования.</b>	Данный аппарат слишком близко расположен к цифровому или высокочастотному оборудованию.	Передвиньте устройство подальше от такого оборудования.	—

## iPod/iPad

## Примечание

В случае ошибки передачи без сообщения о рабочем состоянии на передней панели устройства проверьте соединение с iPod/iPad (см. стр. 5).

Сообщение о состоянии	Причина	Способ устранения	Стр.
iPod Connecting iPod Charging	Устройство устанавливает связь с iPod.	Если данное сообщение продолжает отображаться на дисплее передней панели, отсоедините и снова подключите iPod.	5
Unknown iPod	Возникла проблема во время передачи сигнала от iPod на это устройство.	Заново подключите iPod.	5
	Используемый iPod не поддерживается данным устройством.	Поддерживаются только iPod classic, iPod nano (2-го поколения и более поздние), iPod touch и iPhone.	—
iPod	Это устройство распознано iPod; однако ему не удается получить информацию, например сведения о прошедшем времени.		
iPod Unplugged	iPod отключен.	Заново подключите iPod.	5
Over Current	Используемый iPod не поддерживается данным устройством. Устройство iPod подключено под углом.	Отсоедините iPod, а затем выключите и включите систему. Затем повторно подключите поддерживаемое устройство iPod.	5

\* Приведенные выше сообщения отображаются, только когда устройство подключено к док-станции iPod.

Проблема	Причина	Способ устранения	Стр.
Отсутствует звук.	Выключено питание устройства.	Подключите кабель питания соответствующим образом.	—
	Версия программного обеспечения устройства iPod/iPad не была обновлена.	Загрузите последнюю версию программного обеспечения iTunes, чтобы обновить версию программы iPod/iPad.	—
	Выполняется подключение iPod/iPad к данному устройству.	Подождите немного.	—
	iPod/iPad подключен ненадлежащим образом.	Отключите iPod/iPad от устройства, а затем снова подключите.	5
iPod/iPad воспроизводит звук, но не удается управлять им с помощью устройства или пульта ДУ.	iPod/iPad подключен ненадлежащим образом.	Отключите iPod/iPad от устройства, а затем снова подключите.	5
Не удается выполнять управление с iPod/iPad.	iPod/iPad подключен ненадлежащим образом.	Отключите iPod/iPad от устройства, а затем снова подключите.	5
Информация о воспроизведении не отображается на дисплее передней панели.	Установленный iPod/iPad не совместим с дисплеем информации о воспроизведении.	Поддерживаются только iPod classic, iPod nano (2-го поколения или более поздние), iPod touch, iPhone и iPad.	5
iPod/iPad не заряжается.	iPod/iPad подключен ненадлежащим образом.	Отключите iPod/iPad от устройства, а затем снова подключите.	5
Неожиданно отменяется воспроизведение композиции и начинается воспроизведение другой дорожки без выполнения каких-либо операций.	Функция встряхивания iPod для воспроизведения в случайном порядке включена.	Отключите эту функцию в настройках iPod.	—

## USB/iPad

### Примечание

В случае ошибки передачи без сообщения о рабочем состоянии на передней панели устройства проверьте соединение с USB (см. стр. 5).



Сообщение о состоянии	Причина	Способ устранения	Стр.
USB Unplugged	USB-устройство подключено не до конца.	Заново подключите USB-устройство.	5
Unknown USB	Подключенное USB-устройство нельзя воспроизвести на данном устройстве.	Подключите совместимое USB-устройство.	5
	Слишком длинное имя файла.	Имя файла не должно содержать более 250 символов.	—
Over Current	USB-устройство подключено под углом.	Отключите USB-устройство, а затем выключите и включите систему. Заново подключите воспроизводимое USB-устройство.	5
No Files	На устройстве USB отсутствуют воспроизводимые файлы.	Используйте устройство USB, содержащее воспроизводимые файлы.	3
	К аппарату подсоединено несовместимое устройство USB.	Выключите систему и заново подсоедините устройство USB к аппарату. Если после этого устранить проблему не удается, значит устройство USB не воспроизводится на данном устройстве.	—
USB Time Out	Количество файлов или папок превышает предел.	Уменьшите количество файлов или папок; ограничения указаны в данном руководстве.	3

Проблема	Причина	Способ устранения	Стр.
Файл MP3/WMA, содержащийся на USB-устройстве, не воспроизводится.	USB-устройство не распознано.	Заново подключите USB-устройство.	5
		Подсоедините адаптер питания переменного тока, если он поставляется вместе с устройством.	—
		Отформатируйте устройство USB и снова скопируйте файлы.	—
	Неправильно подключено USB-устройство.	Заново подключите USB-устройство.	5
	Данное устройство не поддерживает воспроизведение файлов в формате MP3 или WMA.	Замените нечитаемый файл на правильно записанный файл, воспроизводимый данным аппаратом.	3
Если с помощью описанных выше способов решения устранить проблему не удастся, значит USB-устройство не воспроизводится на данном устройстве.	Попробуйте использовать другое USB-устройство.	—	

## Радиоприем

Проблема	Причина	Способ устранения	Стр.
Помехи при стереофоническом приеме FM-радиостанций.	Неправильно подключена антенна. Это может быть вызвано характеристиками самих стереофонических FM-трансляций, когда передающая антенна находится очень далеко или при слабом сигнале, поступающем на антенну.	Проверьте подключения антенны.	4
		Попробуйте воспользоваться направленной FM-антенной высокого качества.	—
		Попробуйте настроиться вручную.	11
Невозможно настроиться на желаемую радиостанцию в режиме автоматической настройки.	Очень слабый сигнал передающей радиостанции.	Воспользуйтесь направленной FM-антенной высокого качества.	—
		Попробуйте настроиться вручную.	11
Не работает функция выбора предустановки станций.	Возможно, предустановленные станции удалены из памяти.	Заново выполните предустановку радиостанций.	11
Звук искажается, и не удается получить чистый прием даже при использовании исправной FM-антенны или наружной антенны.	Имеют место многолучевое отражение или другие радиопомехи.	Измените высоту, направление или расположение антенны.	—

## Воспроизведение диска

Проблема	Причина	Способ устранения	Стр.
<b>Отсутствует звучание, или искажение звучания</b>	Частота дискретизации файла MP3 или WMA может не поддерживаться данным устройством.	Убедитесь в том, что частота дискретизации и скорость передачи бит файла MP3 или WMA поддерживаются устройством.	3
<b>Диск не воспроизводится.</b>	Возможно, используется нефинализированный CD-R/RW-диск.	Финализируйте CD-R/RW-диск.	—
	Возможно, диск установлен не той стороной.	Убедитесь в том, что диск установлен надписью вверх.	—
	Диск может быть неисправен.	Попытайтесь воспроизвести другой диск. Если проблема не повторилась, это значит, что диск, который вы пытались воспроизвести, неисправен.	—
	MP3/WMA-диск может не содержать достаточно музыкальных файлов для воспроизведения.	Убедитесь в том, что на MP3/WMA-диске имеется минимум 5 MP3/WMA музыкальных файлов. Из-за малого числа файлов диск может не распознаваться.	—
	Частота дискретизации файла MP3 или WMA может не поддерживаться данным устройством.	Убедитесь в том, что частота дискретизации и скорость передачи бит файла MP3 или WMA поддерживаются устройством.	3
<b>Операции, выполняемые некоторыми кнопками, не работают.</b>	В устройство загружен несовместимый диск.	Извлеките диск и проверьте, поддерживаются ли такие диски устройством.	3
<b>После нажатия кнопки  на устройстве или кнопки  на пульте ДУ воспроизведение начинается с задержкой.</b>	Диск загрязнен.	Протрите диск.	—
	В устройство загружен несовместимый диск.	Используйте диск, поддерживаемый устройством.	3
	Если устройство было перенесено из холодного места в теплое, возможно, на линзе чтения диска образовался конденсат.	Подождите один или два часа, пока устройство не достигнет комнатной температуры, а затем повторите попытку.	—
<b>На дисплее отображается индикация “No Disc”, даже если в лотке диска находится диск.</b>	В устройство загружен несовместимый диск.	Используйте диск, поддерживаемый устройством.	3
	Диск загрязнен.	Извлеките диск и очистите его.	—
	Диск загружен верхней стороной вниз.	Извлеките диск, а затем загрузите его стороной с этикеткой вверх.	—

## Пульт ДУ

Проблема	Причина	Способ устранения	Стр.
<b>Пульт ДУ не работает надлежащим образом.</b>	Пульт ДУ находится за пределами рабочего диапазона.	Подробно о зоне действия пульта ДУ см. в разделе “Использование пульта ДУ”.	2
	На датчик пульта ДУ попадают прямые солнечные лучи или свет.	Измените освещение или ориентацию данного аппарата.	—
	Истек срок годности батареек.	Замените батарейку на новую.	2
	Между датчиком данного аппарата и пультом ДУ находятся помехи.	Устраните препятствие.	—



# ОБРАЩЕНИЕ С КОМПАКТ-ДИСКАМИ

- Обращайтесь с дисками бережно, чтобы не поцарапать их зеркальную поверхность. Не сгибайте диски.

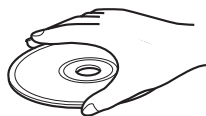

- Чтобы сохранить зеркальную поверхность воспроизведения чистой, протирайте ее чистой, сухой тканью. Не пытайтесь чистить диск какими-либо очистителями дисков, спреями и другими химическими средствами.
- Не подвергайте диски воздействию прямого солнечного света, высокой температуры или высокой влажности в течение длительного времени.

- Не протирайте круговыми движениями; протирайте по направлению от центра.

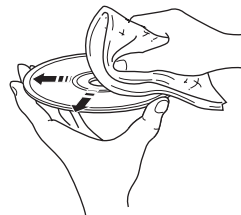

- Для подписывания дисков со стороны этикетки используйте ручку с мягким фетровым наконечником.

## ТЕХНИЧЕСКИЕ ХАРАКТЕРИСТИКИ

### РАЗДЕЛ ПРОИГРЫВАТЕЛЯ

#### iPod

- Поддерживаются iPod ..... iPod classic, iPod nano (2-го поколения или более поздние), iPod touch, iPhone, iPad

#### CD

- Носитель ..... CD, CD-R/RW
- Формат аудио ..... аудио CD, MP3, WMA

#### ЛАЗЕР

- Тип ..... полупроводниковый лазер GaAs/GaAlAs
- Длина волны ..... 780 нм
- Выходная мощность ..... 10 мВт

#### USB

- Формат аудио ..... MP3, WMA

#### AUX

- Входной разъем ..... STEREO L/R (Л/П): мини-разъем STEREO 3,5 мм

### РАЗДЕЛ УСИЛИТЕЛЯ

- Максимальная выходная мощность ..... 20 Вт + 20 Вт (6 Ω 1 кГц, 10% КИС)
- Входное сопротивление (AUX) ..... 73 кΩ
- Максимальный уровень входного сигнала (AUX) ..... 2,2 В
- Общий коэффициент нелинейных искажений CD и т. д. 1 кГц/8 Вт ..... 0,04 %

### РАЗДЕЛ ТЮНЕРА

- Диапазон настройки [модели для США и Канады] ..... от 87,5 до 107,9 МГц [другие модели] ..... от 87,5 до 108,00 МГц

### ОБЩИЙ РАЗДЕЛ

- Напряжение [Модели для Европы] ..... 230 В переменного тока, 50 Гц [Модели для США Канады] ..... 120 В переменного тока, 60 Гц [Модель для Азии] ..... 220–240 В переменного тока, 50/60 Гц [Модели для Тайваня] ..... 110–120 В переменного тока, 60 Гц [Модель для Австралии] ..... 240 В переменного тока, 50 Гц

[Модель для Великобритании]

..... 230 В переменного тока, 50 Гц

[Модель для Китая] ..... 220 В переменного тока, 50 Гц

[Модель для Кореи] ..... 220 В переменного тока, 60 Гц

- Потребляемая мощность ..... 32 Вт
- Потребляемая мощность в режиме ожидания ..... 0,3 Вт или менее
- Размеры (Ш × В × Г) ..... 180 × 118 × 318,2 мм
- Вес ..... 2,95 кг

Технические характеристики могут быть изменены без предварительного уведомления.

### iPod, iPhone, iPad

Знаки “Made for iPod”, “Made for iPhone” и “Made for iPad” указывают, что электронные принадлежности, на которых имеются эти знаки, предназначены для подсоединения к устройству iPod, iPhone или iPad соответственно, а также что они сертифицированы разработчиком в соответствии с эксплуатационными стандартами Apple.

Корпорация Apple не несет ответственности за работу данного устройства или его соответствие стандартам безопасности и регулятивным нормам.

Обратите внимание, что использование этой принадлежности с устройством iPod, iPhone или iPad может повлиять на работу при беспроводном подключении.

iPad, iPhone, iPod, iPod classic, iPod nano, iPod shuffle и iPod touch являются товарными знаками корпорации Apple Inc. и зарегистрированы в США и других странах.

## Information for Users on Collection and Disposal of Old Equipment and Used Batteries



These symbols on the products, packaging, and/or accompanying documents mean that used electrical and electronic products and batteries should not be mixed with general household waste.

For proper treatment, recovery and recycling of old products and used batteries, please take them to applicable collection points, in accordance with your national legislation and the Directives 2002/96/EC and 2006/66/EC.



By disposing of these products and batteries correctly, you will help to save valuable resources and prevent any potential negative effects on human health and the environment which could otherwise arise from inappropriate waste handling.



For more information about collection and recycling of old products and batteries, please contact your local municipality, your waste disposal service or the point of sale where you purchased the items.

### [Information on Disposal in other Countries outside the European Union]

These symbols are only valid in the European Union. If you wish to discard these items, please contact your local authorities or dealer and ask for the correct method of disposal.



### Note for the battery symbol (bottom two symbol examples):

This symbol might be used in combination with a chemical symbol. In this case it complies with the requirement set by the Directive for the chemical involved.

**Pb**

## Information concernant la collecte et le traitement des piles usagées et des déchets d'équipements électriques et électroniques



Les symboles sur les produits, l'emballage et/ou les documents joints signifient que les produits électriques et électroniques usagés ainsi que les piles ne doivent pas être mélangés avec les déchets domestiques habituels.

Pour un traitement, une récupération et un recyclage appropriés des déchets d'équipements électriques et électroniques et des piles usagées, veuillez les déposer aux points de collecte prévus à cet effet, conformément à la réglementation nationale et aux Directives 2002/96/EC et 2006/66/EC.



En vous débarrassant correctement des déchets d'équipements électriques et électroniques et des piles usagées, vous contribuerez à la sauvegarde de précieuses ressources et à la prévention de potentiels effets négatifs sur la santé humaine qui pourraient advenir lors d'un traitement inapproprié des déchets.



Pour plus d'informations à propos de la collecte et du recyclage des déchets d'équipements électriques et électroniques et des piles usagées, veuillez contacter votre municipalité, votre service de traitement des déchets ou le point de vente où vous avez acheté les produits.

### [Information sur le traitement dans d'autres pays en dehors de l'Union Européenne]

Ces symboles sont seulement valables dans l'Union Européenne. Si vous souhaitez vous débarrasser de déchets d'équipements électriques et électroniques ou de piles usagées, veuillez contacter les autorités locales ou votre fournisseur et demander la méthode de traitement appropriée.



**Pb**

### Note pour le symbole « pile » (les deux symboles du bas) :

Ce symbole peut être utilisé en combinaison avec un symbole chimique. Dans ce cas il respecte les exigences établies par la Directive pour le produit chimique en question.

## Verbraucherinformation zur Sammlung und Entsorgung alter Elektrogeräte und benutzter Batterien



Befinden sich diese Symbole auf den Produkten, der Verpackung und/oder beiliegenden Unterlagen, so sollten benutzte elektrische Geräte und Batterien nicht mit dem normalen Haushaltsabfall entsorgt werden. In Übereinstimmung mit Ihren nationalen Bestimmungen und den Richtlinien 2002/96/EC und 2006/66/EC, bringen Sie bitte alte Geräte und benutzte Batterien zur fachgerechten Entsorgung, Wiederaufbereitung und Wiederverwendung zu den entsprechenden Sammelstellen.



Durch die fachgerechte Entsorgung der Elektrogeräte und Batterien helfen Sie, wertvolle Ressourcen zu schützen und verhindern mögliche negative Auswirkungen auf die menschliche Gesundheit und die Umwelt, die andernfalls durch unsachgerechte Müllentsorgung auftreten könnten.



Für weitere Informationen zum Sammeln und Wiederaufbereiten alter Elektrogeräte und Batterien, kontaktieren Sie bitte Ihre örtliche Stadt- oder Gemeindeverwaltung, Ihren Abfallentsorgungsdienst oder die Verkaufsstelle der Artikel.



### [Entsorgungsinformation für Länder außerhalb der Europäischen Union]

Diese Symbole gelten nur innerhalb der Europäischen Union. Wenn Sie solche Artikel ausrangieren möchten, kontaktieren Sie bitte Ihre örtlichen Behörden oder Ihren Händler und fragen Sie nach der sachgerechten Entsorgungsmethode.

### Anmerkung zum Batteriesymbol (untere zwei Symbolbeispiele):

Dieses Symbol kann auch in Kombination mit einem chemischen Symbol verwendet werden. In diesem Fall entspricht dies den Anforderungen der Richtlinie zur Verwendung chemischer Stoffe.

**Pb**

## Användarinformation, beträffande insamling och dumpning av gammal utrustning och använda batterier



De symboler, som finns på produkterna, emballaget och/eller bifogade dokument talar om att de använda elektriska och elektroniska produkterna, samt batterierna, inte ska blandas med allmänt hushållsavfall. För rätt handhavande, återställande och återvinning av gamla produkter och gamla batterier, vänligen medtag dessa till lämpliga samlingsplatser, i enlighet med din nationella lagstiftning och direktiven 2002/96/EC samt 2006/66/EC.



Genom att slänga dessa produkter och batterier på rätt sätt, kommer du att hjälpa till att rädda värdefulla resurser och förhindra möjliga negativa effekter på mänsklig hälsa och miljö, vilka i annat fall skulle kunna uppstå, p.g.a. felaktig sophantering.



För mer information om insamling och återvinning av gamla produkter och batterier, vänligen kontakta din lokala kommun, ditt sophanteringsföretag eller inköpsstället för dina varor.

### [Information om sophantering i andra länder utanför EU]

Dessa symboler gäller endast inom EU. Om du vill slänga dessa föremål, vänligen kontakta dina lokala myndigheter eller försäljare och fråga efter det korrekta sättet att slänga dem.



### Kommentar ang. batterisymbolen (de två nedersta symbolexemplen):

Denna symbol kan komma att användas i kombination med en kemisk symbol. I detta fall överensstämmer den med de krav, som har ställts genom direktiven för den aktuella kemikalien.

**Pb**

## Informazioni per gli utenti sulla raccolta e lo smaltimento di vecchia attrezzatura e batterie usate



Questi simboli sui prodotti, sull'imballaggio, e/o sui documenti che li accompagnano significano che i prodotti e le batterie elettriche e elettroniche non dovrebbero essere mischiati con i rifiuti domestici generici.

Per il trattamento, recupero e riciclaggio appropriati di vecchi prodotti e batterie usate, li porti, prego, ai punti di raccolta appropriati, in accordo con la Sua legislazione nazionale e le direttive 2002/96/CE e 2006/66/CE.



Smaltendo correttamente questi prodotti e batterie, Lei aiuterà a salvare risorse preziose e a prevenire alcuni potenziali effetti negativi sulla salute umana e l'ambiente, che altrimenti potrebbero sorgere dal trattamento improprio dei rifiuti.



Per ulteriori informazioni sulla raccolta e il riciclaggio di vecchi prodotti e batterie, prego contatti la Sua amministrazione comunale locale, il Suo servizio di smaltimento dei rifiuti o il punto vendita dove Lei ha acquistato gli articoli.



### [Informazioni sullo smaltimento negli altri Paesi al di fuori dell'Unione europea]

Questi simboli sono validi solamente nell'Unione europea. Se Lei desidera disfarsi di questi articoli, prego contatti le Sue autorità locali o il rivenditore e richieda la corretta modalità di smaltimento.

**Pb**

### Noti per il simbolo della batteria (sul fondo due esempi di simbolo):

È probabile che questo simbolo sia usato in combinazione con un simbolo chimico. In questo caso è conforme al requisito stabilito dalla direttiva per gli elementi chimici contenuti.

## Información para usuarios sobre recolección y disposición de equipamiento viejo y baterías usadas



Estos símbolos en los productos, embalaje, y/o documentación que se acompañe significan que los productos electrónicos y eléctricos usados y las baterías usadas no deben ser mezclados con desechos domésticos corrientes.

Para el tratamiento, recuperación y reciclado apropiado de los productos viejos y las baterías usadas, por favor llévelos a puntos de recolección aplicables, de acuerdo a su legislación nacional y las directivas 2002/96/EC y 2006/66/EC.



Al disponer de estos productos y baterías correctamente, ayudará a ahorrar recursos valiosos y a prevenir cualquier potencial efecto negativo sobre la salud humana y el medio ambiente, el cual podría surgir de un inapropiado manejo de los desechos.



Para más información sobre recolección y reciclado de productos viejos y baterías, por favor contacte a su municipio local, su servicio de gestión de residuos o el punto de venta en el cual usted adquirió los artículos.



### [Información sobre la disposición en otros países fuera de la Unión Europea]

Estos símbolos sólo son válidos en la Unión Europea. Si desea deshacerse de estos artículos, por favor contacte a sus autoridades locales y pregunte por el método correcto de disposición.

**Pb**

### Nota sobre el símbolo de la batería (ejemplos de dos símbolos de la parte inferior):

Este símbolo podría ser utilizado en combinación con un símbolo químico. En este caso el mismo obedece a un requerimiento dispuesto por la Directiva para el elemento químico involucrado.

## Informatie voor gebruikers van inzameling en verwijdering van oude apparaten en gebruikte batterijen



Deze tekens op de producten, verpakkingen en/of bijgaande documenten betekent dat gebruikte elektrische en elektronische producten en batterijen niet mogen worden gemengd met algemeen huishoudelijk afval. Breng alstublieft voor de juiste behandeling, herwinning en hergebruik van oude producten en gebruikte batterijen deze naar daarvoor bestemde verzamelpunten, in overeenstemming met uw nationale wetgeving en de instructies 2002/96/EC en 2006/66/EC.



Door deze producten en batterijen juist te rangschikken, helpt u het redden van waardevolle rijkdommen en voorkomt u mogelijke negatieve effecten op de menselijke gezondheid en de omgeving, welke zich zou kunnen voordoen door ongepaste afvalverwerking.



Voor meer informatie over het inzamelen en hergebruik van oude producten en batterijen kunt u contact opnemen met uw plaatselijke gemeente, uw afvalverwerkingsbedrijf of het verkooppunt waar u de artikelen heeft gekocht.



### [Informatie over verwijdering in ander landen buiten de Europese Unie]

Deze symbolen zijn alleen geldig in de Europese Unie. Mocht u artikelen weg willen gooien, neem dan alstublieft contact op met uw plaatselijke overheidsinstantie of dealer en vraag naar de juiste manier van verwijderen.

**Pb**

### Opmerking bij het batterij teken (onderkant twee tekens voorbeelden):

Dit teken wordt mogelijk gebruikt in combinatie met een chemisch teken. In dat geval voldoet het aan de eis en de richtlijn, welke is opgesteld voor het betreffende chemisch product.

## Информация для пользователей по сбору и утилизации старой аппаратуры и использованных батареек



Эти знаки на аппаратуре, упаковках и в сопроводительных документах указывают на то, что подержанные электрические и электронные приборы и батарейки не должны выбрасываться вместе с обычным домашним мусором.

Для правильной обработки, хранения и утилизации старой аппаратуры и использованных батареек, пожалуйста сдавайте их в соответствующие сборные пункты, согласно вашему национальному законодательству и директив 2002/96/ЕС и 2006/66/ЕС.



При надлежащей утилизации этих товаров и батареек, вы помогаете сохранять ценные ресурсы и предотвращать вредное влияние на здоровье людей и окружающую среду, которое может возникнуть из-за несоответствующего обращения с отходами.



За более подробной информацией о сборе и утилизации старых товаров и батареек, пожалуйста обращайтесь в вашу локальную администрацию, в ваш приёмный пункт или в магазин где вы приобрели эти товары.



### [Информация по утилизации в других странах за пределами Европейского Союза]

Эти знаки действительны только на территории Европейского Союза. Если вы хотите избавиться от этих предметов, пожалуйста обратитесь в вашу локальную администрацию или продавцу и спросите о правильном способе утилизации.

**Pb**

### Обратите внимание на знак для батареек (два знака на задней стороне):

Этот знак может использоваться в комбинации со знаком указывающим о содержании химикалий. В этом случае это удовлетворяет требованиям установленными Директивой по использованию химикалий.

<p><b>CAUTION</b> Use of controls or adjustments or performance of procedures other than those specified herein may result in hazardous radiation exposure.</p>
<p><b>AVERTISSEMENT</b> L'utilisation de commandes et l'emploi de réglages ou de méthodes autres que ceux décrits ci-dessous, peuvent entraîner une exposition à un rayonnement dangereux.</p>
<p><b>VORSICHT</b> Die Verwendung von Bedienelementen oder die Einstellung bzw. die Ausführung von anderen als in dieser Anleitung beschriebenen Vorgängen kann zu Gefährdung durch gefährliche Strahlung führen.</p>
<p><b>OBSERVERA</b> Användning av reglage eller justeringar eller utförande av åtgärder på annat sätt än så som beskrivs här kan resultera i farlig strålning.</p>
<p><b>ATTENZIONE</b> L'uso di controlli, regolazioni, operazioni o procedure non specificati in questo manuale possono risultare in esposizione a radiazioni pericolose.</p>
<p><b>PRECAUCIÓN</b> El uso de los controles, los ajustes o los procedimientos que no se especifican en este manual pueden causar una exposición peligrosa a la radiación.</p>
<p><b>LET OP</b> Gebruik van bedieningsorganen, instellingen of procedures anders dan beschreven in dit document kan leiden tot blootstelling aan gevaarlijke stralen.</p>
<p><b>ПРЕДОСТЕРЕЖЕНИЕ</b> Использование органов управления или произведение настроек или выполнение процедур, не указанных в данной инструкции, может отразиться на выделении опасной радиации.</p>

<p>The laser component in this product is capable of emitting radiation exceeding the limit for Class 1.</p>
<p>Le laser de cet appareil peut émettre un rayonnement dépassant les limites de la classe 1.</p>
<p>Die Laser-Komponente in diesem Produkt kann eine Strahlung abgeben, die den Grenzwert der Klasse 1 übersteigt.</p>
<p>Laserkomponenten i denna apparat kan avge en strålning som överskrider gränsvärdet för klass 1.</p>
<p>Il laser contenuto in questo prodotto è in grado di emettere radiazioni eccedenti i limiti fissati per la Classe 1.</p>
<p>El componente láser de este producto es capaz de emitir radiación que sobrepasa el límite establecido para la clase 1.</p>
<p>De laser component in dit product is in staat stralen te produceren die de limiet voor Klasse 1 overstijgen.</p>
<p>Лазерный компонент данного изделия может выделять радиацию, превышающую ограниченный уровень радиации для Класса 1.</p>

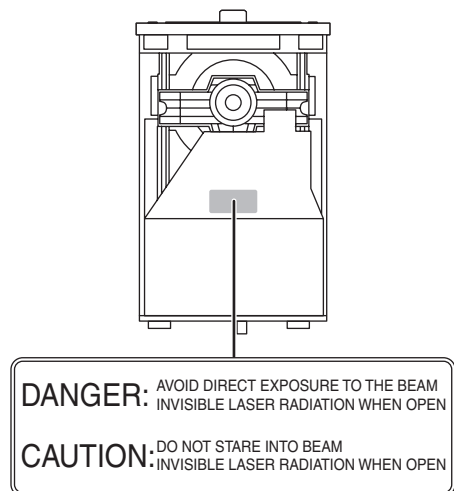
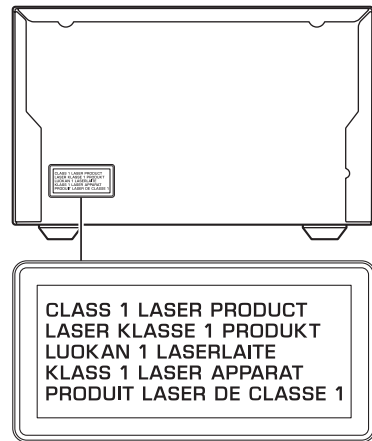

## VAROITUS

Muiden kuin tässä esitettyjen toimintojen säädön tai asetusten muutto saattaa altistaa vaaralliselle säteilylle tai muille vaarallisille toiminnoille.

## DK

Advarsel: Usynlig laserstråling ved åbning når sikkerhedsafbrydere er ude af funktion. Undgå udsættelse for stråling.

Bemærk: Netafbryderen  $\ominus$  er sekundært indkoblet og afbryder ikke strømmen fra nettet. Den indbyggede netdel er derfor tilsluttet til lysnettet så længe netstikket sidder i stikkontakten.

## N

Observer: Nettbryteren  $\ominus$  er sekundert innkoplet. Den innebygdenetdelen er derfor ikke frakoplet nettet så lenge apparatet er tilsluttet nettkontakten.

## S

Klass 1 laseraparat

Varning! Om apparaten används på annat sätt än i denna bruksanvisning specificerats, kan användaren utsättas för osynlig laserstrålning, som överskrider gränsen för laserklass 1.

Observera! Strömbrytaren  $\ominus$  är sekundärt kopplad och inte bryter inte strömmen från nätet. Den inbyggda nätdelen är därför ansluten till elnätet så länge stickproppen sitter i vägguttaget.

## SF

Luokan 1 laserlaite

Varoitus! Laitteen käyttäminen muulla kuin tässä käyttöohjeessa mainitulla tavalla saattaa altistaa käyttäjän turvallisuusluokan 1 ylittävälle näkymättömälle lasersäteilylle.

Oikeus muutoksiin varataan. Laite ei saa olla alttiina tippu- ja roiskevedelle.

Huom. Toiminnanvalitsin  $\ominus$  on kytketty toisiopuolelle, eikä se kytkä laitetta irti sähköverkosta. Sisäänrakennettu verkko-osa on kytkettyä sähköverkkoon aina silloin, kun pistoke on pistorasiassa.

### VARO!

AVATTAESSA JA SUOJALUKITUS OHITETTAESSA OLET ALTTIINA NÄKYMÄTTÖMÄLLE LASERSÄTEILYLLE. ÄLÄ KATSO SÄ TEESEEN.

### WARNING!

OSYNLIG LASERSTRÅLNING NÄR DENNA DEL ÄR ÖPPNAD OCH SPÄRREN ÄR URKOPPLAD. BETRakta EJ STRÅLEN.

### OBSERVERA

Apparaten kopplas inte bort från växelströmskällan (nätet) så länge som den är ansluten till vägguttaget, även om själva apparaten har stängts av.

### ADVARSEL

Netspændingen til dette apparat er IKKE afbrudt, så længe netledningen sidder i en stikkontakt, som er tændt - også selvom der er slukket på apparatets afbryder.

### VAROITUS

Laitteen toisiopiiriin kytketty käyttökytkin ei irroita koko laitetta verkosta.

## ■ For U.K. customers

If the socket outlets in the home are not suitable for the plug supplied with this appliance, it should be cut off and an appropriate 3 pin plug fitted. For details, refer to the instructions described below.

### Note

The plug severed from the mains lead must be destroyed, as a plug with bared flexible cord is hazardous if engaged in a live socket outlet.

## ■ Special Instructions for U.K. Model

### IMPORTANT

THE WIRES IN MAINS LEAD ARE COLOURED IN ACCORDANCE WITH THE FOLLOWING CODE:

Blue: NEUTRAL

Brown: LIVE

As the colours of the wires in the mains lead of this apparatus may not correspond with the coloured markings identifying the terminals in your plug, proceed as follows: The wire which is coloured BLUE must be connected to the terminal which is marked with the letter N or coloured BLACK. The wire which is coloured BROWN must be connected to the terminal which is marked with the letter L or coloured RED.

Make sure that neither core is connected to the earth terminal of the three pin plug.

**Important Notice: Guarantee Information for customers in EEA\* and Switzerland****English**

For detailed guarantee information about this Yamaha product, and Pan-EEA\* and Switzerland warranty service, please either visit the website address below (Printable file is available at our website) or contact the Yamaha representative office for your country. \* EEA: European Economic Area

**Remarque importante: informations de garantie pour les clients de l'EEE et la Suisse****Français**

Pour des informations plus détaillées sur la garantie de ce produit Yamaha et sur le service de garantie applicable dans l'ensemble de l'EEE ainsi qu'en Suisse, consultez notre site Web à l'adresse ci-dessous (le fichier imprimable est disponible sur notre site Web) ou contactez directement Yamaha dans votre pays de résidence. \* EEE : Espace Economique Européen

**Wichtiger Hinweis: Garantie-Information für Kunden in der EWR\* und der Schweiz****Deutsch**

Für nähere Garantie-Information über dieses Produkt von Yamaha, sowie über den Pan-EWR\*- und Schweizer Garantieservice, besuchen Sie bitte entweder die folgend angegebene Internetadresse (eine druckfähige Version befindet sich auch auf unserer Webseite), oder wenden Sie sich an den für Ihr Land zuständigen Yamaha-Vertrieb. \*EWR: Europäischer Wirtschaftsraum

**Viktigt: Garantiinformation för kunder i EES-området\* och Schweiz****Svenska**

För detaljerad information om denna Yamahaprodukt samt garantiservice i hela EES-området\* och Schweiz kan du antingen besöka nedanstående webbadress (en utskriftsvänlig fil finns på webbplatsen) eller kontakta Yamahas officiella representant i ditt land. \* EES: Europeiska Ekonomiska Samarbetsområdet

**Avviso importante: informazioni sulla garanzia per i clienti residenti nell'EEA\* e in Svizzera****Italiano**

Per informazioni dettagliate sulla garanzia relativa a questo prodotto Yamaha e l'assistenza in garanzia nei paesi EEA\* e in Svizzera, potete consultare il sito Web all'indirizzo riportato di seguito (è disponibile il file in formato stampabile) oppure contattare l'ufficio di rappresentanza locale della Yamaha. \* EEA: Area Economica Europea

**Aviso importante: información sobre la garantía para los clientes del EEE\* y Suiza****Español**

Para una información detallada sobre este producto Yamaha y sobre el soporte de garantía en la zona EEE\* y Suiza, visite la dirección web que se incluye más abajo (la versión del archivo para imprimir esta disponible en nuestro sitio web) o póngase en contacto con el representante de Yamaha en su país. \* EEE: Espacio Económico Europeo

**Belangrijke mededeling: Garantie-informatie voor klanten in de EER\* en Zwitserland****Nederlands**

Voor gedetailleerde garantie-informatie over dit Yamaha-product en de garantieservice in heel de EER\* en Zwitserland, gaat u naar de onderstaande website (u vindt een afdrukbaar bestand op onze website) of neemt u contact op met de vertegenwoordiging van Yamaha in uw land. \* EER: Europese Economische Ruimte

<http://europe.yamaha.com/warranty/>

