

Register your product and get support at
www.philips.com/welcome

FC8920-FC8910

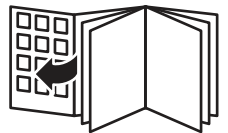

PHILIPS



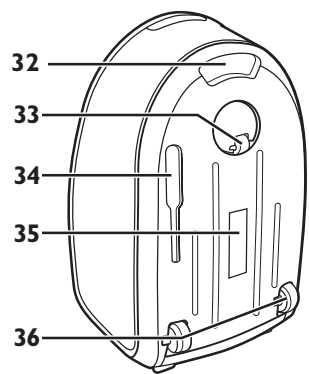
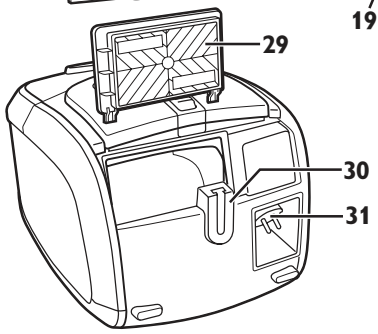
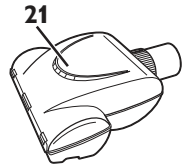
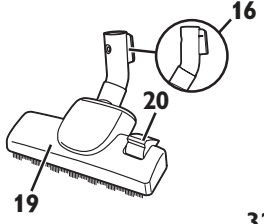
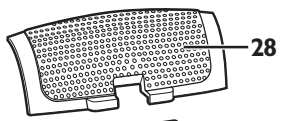
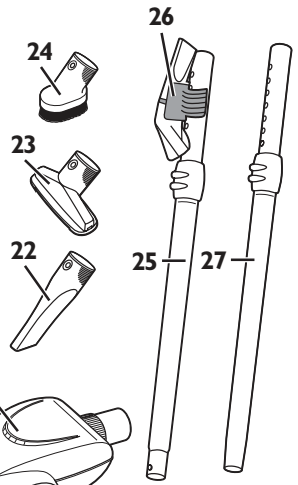
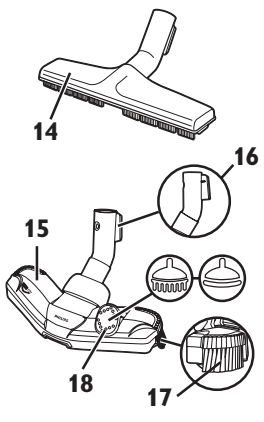
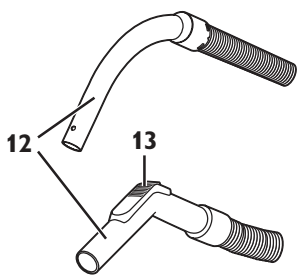
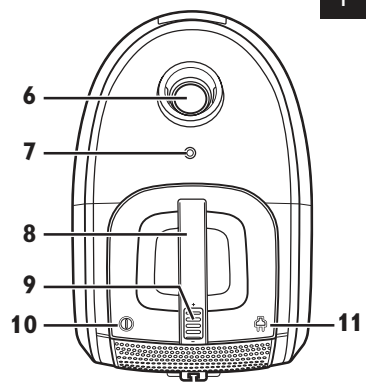
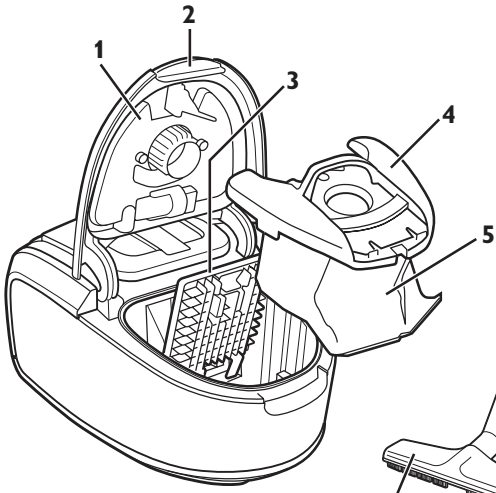

ENGLISH	6
DANSK	20
SUOMI	34
NEDERLANDS	48
DEUTSCH	62
FRANÇAIS	76
NORSK	90
PORTUGUÊS	104
ESPAÑOL	118
SVENSKA	132
TÜRKÇE	146
ΕΛΛΗΝΙΚΑ	160
ITALIANO	175

Introduction

Congratulations on your purchase and welcome to Philips! To fully benefit from the support that Philips offers, register your product at www.philips.com/welcome.

General description (Fig. 1)

- 1 Cover
- 2 Cover release tab
- 3 Motor protection filter
- 4 Dustbag holder
- 5 Dustbag
- 6 Hose connection opening
- 7 Dustbag-full indicator
- 8 Top handle
- 9 Suction power selection wheel
- 10 On/off button
- 11 Cord rewind button
- 12 Handgrip with hose (specific types only)
- 13 Suction power control slide (specific types only)
- 14 Hard-floor nozzle (specific types only)
- 15 Tri-Active nozzle (specific types only)
- 16 Parking/storage ridge
- 17 Side brush
- 18 Rocker switch for carpet/hard floor settings
- 19 Combination nozzle (specific types only)
- 20 Rocker switch for carpet/hard floor settings
- 21 Mini turbo brush (specific types only)
- 22 Crevice tool
- 23 Small nozzle
- 24 Small brush (specific types only)
- 25 Telescopic tube with button connection (specific types only)
- 26 Accessory clip
- 27 Telescopic tube (specific types only)
- 28 Filter grille
- 29 Washable HEPA 12 filter
- 30 Parking slot
- 31 Mains cord with plug
- 32 Handgrip
- 33 Swivel wheel
- 34 Storage slot
- 35 Type plate
- 36 Rear wheels

Important

Read this user manual carefully before you use the appliance and save it for future reference.

Danger

- Never suck up water or any other liquid. Never suck up flammable substances and do not suck up ashes until they are cold.

Warning

- Check if the voltage indicated on the appliance corresponds to the local mains voltage before you connect the appliance.
- Do not use the appliance if the plug, the mains cord or the appliance itself is damaged.
- If the mains cord is damaged, you must have it replaced by Philips, a service centre authorised by Philips or similarly qualified persons in order to avoid a hazard.
- This appliance is not intended for use by persons (including children) with reduced physical, sensory or mental capabilities, or lack of experience and knowledge, unless they have been given supervision or instruction concerning use of the appliance by a person responsible for their safety.
- Children should be supervised to ensure that they do not play with the appliance.
- Do not point the hose, the tube or any other accessory at the eyes or ears nor put it in your mouth when it is connected to the vacuum cleaner and the vacuum cleaner is switched on.

Caution

- When you use the vacuum cleaner to vacuum ashes, fine sand, lime, cement dust and similar substances, the pores of the dustbag become clogged. As a result, the dustbag-full indicator will indicate that the dustbag is full. Replace the disposable dustbag or empty the reusable dustbag, even if it is not full yet (see chapter 'Replacing/emptying the dustbag').
- Never use the appliance without the motor protection filter. This could damage the motor and shorten the life of the appliance.
- Only use Philips s-bag™ synthetic dustbags or the reusable dustbag provided (some countries only).

Electromagnetic fields (EMF)

This Philips appliance complies with all standards regarding electromagnetic fields (EMF). If handled properly and according to the instructions in this user manual, the appliance is safe to use based on scientific evidence available today.

Before first use

- 1** Take the appliance and its accessories out of the box.
- 2** Remove any sticker, protective foil or plastic from the appliance.

Preparing for use

Connecting the hose

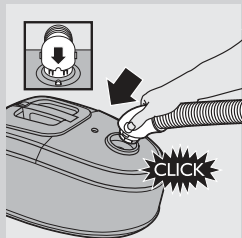

- 1** To connect the hose, push it firmly into the appliance ('click'). Make sure the recess in the hose connector fits exactly on the projection on the housing of the appliance.

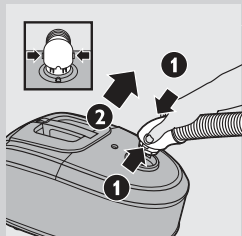

- 2** To disconnect the hose, press the buttons (1) and pull the hose out of the appliance (2).

Connecting the telescopic tube

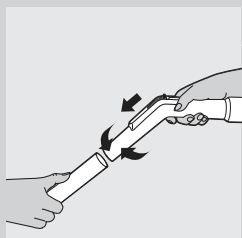

- 1** To connect the telescopic tube to the handgrip:
 - Telescopic tube with conical connection (specific types only): Insert the handgrip into the telescopic tube and turn a little.

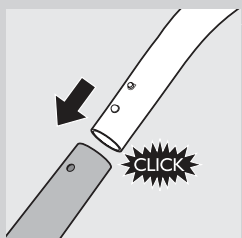

- Telescopic tube with button connection (specific types only): Press the spring-loaded lock button on the handgrip and insert the handgrip into the telescopic tube. Fit the spring-loaded lock button into the opening in the tube ('click').
- 2** To disconnect the telescopic tube from the handgrip:
 - Telescopic tube with conical connection (specific types only): Pull the handgrip out of the telescopic tube while turning it a little.
 - Telescopic tube with button connection (specific types only): Press the spring-loaded lock button and pull the handgrip out of the tube.

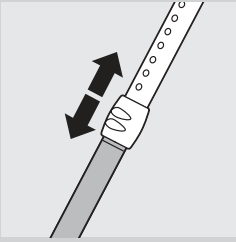

3 Adjust the telescopic tube to the length you find most comfortable during vacuuming.

Hold the collar with one hand and pull the tube part above the collar upwards or push it downwards with the other hand.

Connecting the accessories

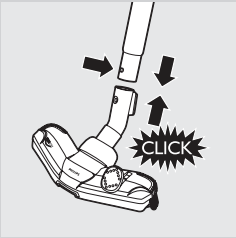

1 To connect the tube to one of the accessories:

- Telescopic tube with conical connection (specific types only): Insert the telescopic tube into the accessory while turning it a little.
- Telescopic tube with button connection (specific types only): Press the spring-loaded lock button on the telescopic tube and insert the tube into the accessory. Fit the spring-loaded lock button into the opening in the accessory ('click').

2 To disconnect the telescopic tube from one of the accessories:

- Telescopic tube with conical connection (specific types only): Pull the telescopic tube out of the accessory while turning it a little.
- Telescopic tube with button connection (specific types only): Press the spring-loaded lock button and pull the tube out of the accessory.

Tip: The small nozzle, crevice tool and small brush (specific types only) can also be connected to the handgrip of the hose.

Accessory clip

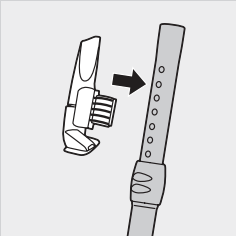

1 Insert the crevice tool and the small nozzle into the clip.

2 Snap the accessory clip onto the tube.

3 Pull the accessory clip from the tube to remove it.

Tri-Active nozzle (specific types only)

The Tri-Active nozzle is a multi-purpose nozzle for carpets and hard floors.

- The side brushes catch more dust and dirt at the sides of the nozzle and allow you to clean better along furniture and other obstacles.

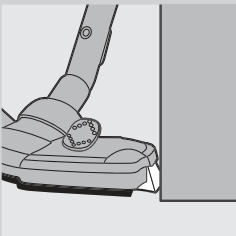

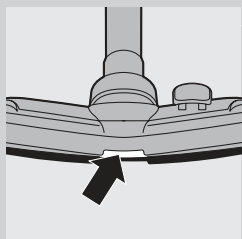

- The opening at the front of the nozzle allows you to suck up larger particles.

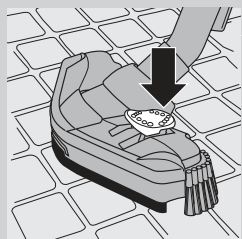

- 1 Use the hard floor setting to clean hard floors (for instance tiled, parqueted, laminated and linoleumed flooring): push the rocker switch on top of the nozzle with your foot to make the brush strip come out of the housing. At the same time, the wheel is lifted to prevent scratching and to increase manoeuvrability.

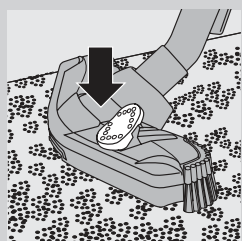

- 2 Use the carpet setting to clean carpets: push the rocker switch again to make the brush strip disappear into the nozzle housing. The wheel is lowered automatically.

Combination nozzle (specific types only)

The combination nozzle can be used on either carpets or hard floors.

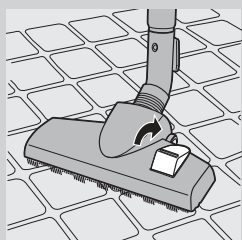

- 1 To clean hard floors, push the rocker switch on top of the nozzle with your foot.
 - ▶ The brush strip for cleaning hard floors comes out of the nozzle housing.

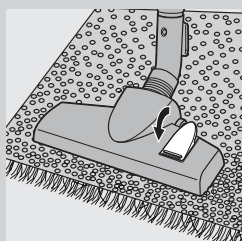

- 2 To clean carpets, push the rocker switch again.
 - ▶ The brush strip disappears into the nozzle housing.

Hard-floor nozzle (specific types only)

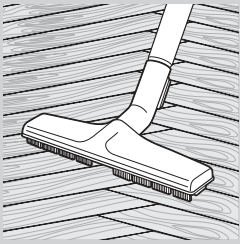

- The hard-floor nozzle is designed for gentle cleaning of hard floors.

Mini turbo brush (specific types only)

The mini turbo brush is specially designed for effectively picking up animal hairs and fluff from furniture and mattresses. The unique brush inside the mini turbo brush loosens the hair from the fabric. Then the hair is picked up by the vacuum cleaner.

The mini turbo brush can be attached to the handgrip of the hose or to the telescopic tube.

- 1** To attach the mini turbo brush, insert it into the handgrip or the telescopic tube and turn a little.
- 2** To detach the mini turbo brush, pull it out of the handgrip or the telescopic tube while turning it a little.

Using the appliance

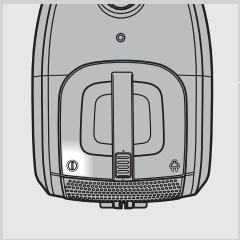

- 1** Pull the cord out of the appliance and put the mains plug in the wall socket.
- 2** Press the on/off button on top of the appliance to switch on the appliance.

Tip: To avoid bending your back, press the on/off button with your foot.

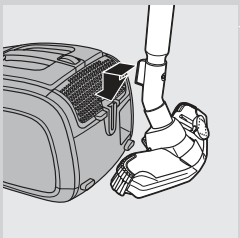

- 3** If you want to park the tube for a moment during vacuum cleaning, insert the ridge on the nozzle into the parking slot.
- 4** To ensure stable parking of the telescopic tube, adjust the tube to the shortest length.
- 5** To switch off the appliance, press the on/off button on top of the appliance.

Adjusting suction power

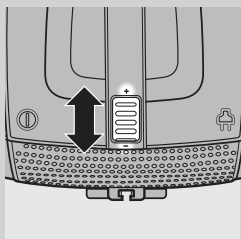

1 During vacuum cleaning, you can adjust the suction power with the selection wheel on top of the appliance.

- Use maximum suction (+) power to vacuum very dirty carpets and hard floors.
- Use minimum suction power (-) to vacuum curtains, tablecloths etc.

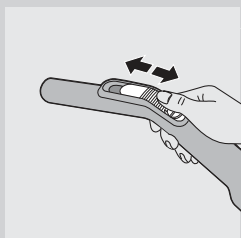

2 Specific types only: You can also adjust the suction power with the suction power slide on the handgrip.

Storage

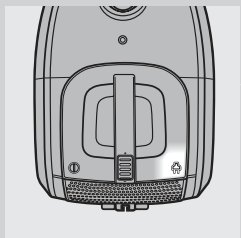

1 Switch off the appliance and remove the mains plug from the wall socket.

2 Press the cord rewind button to rewind the mains cord.

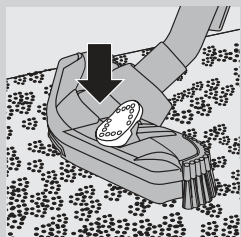

3 Specific types only: Always put the Tri-Active nozzle in the carpet setting when you store it. This prevents the side brushes from becoming bent.

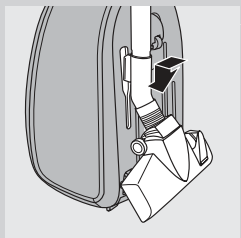

4 Put the appliance in upright position. To attach the nozzle to the appliance, insert the ridge on the nozzle into the storage slot.

To ensure stable storage of the telescopic tube, adjust the tube to the shortest length.

Replacing/emptying the dustbag

Always unplug the appliance before you replace the disposable dustbag or empty the reusable dustbag.

Replacing the disposable dustbag

- Replace the dustbag as soon as the dustbag-full indicator has changed colour permanently, i.e. even when the nozzle is not placed on the floor.

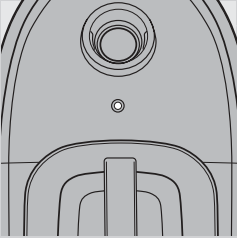

- 1** Pull the cover upwards to open it.

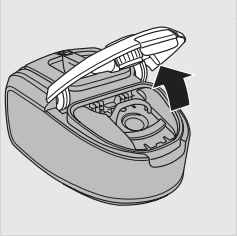

- 2** Lift the dustbag holder out of the appliance.

Make sure you hold the dustbag upright when you lift it out of the appliance.

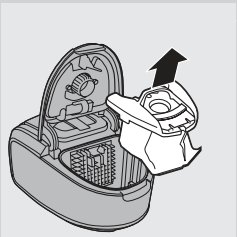

- 3** Pull at the cardboard tag to remove the full dustbag from the holder .
 ▶ When you do this, the dustbag is sealed automatically.

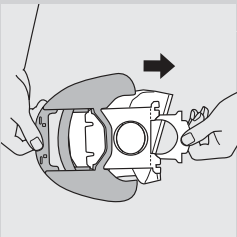

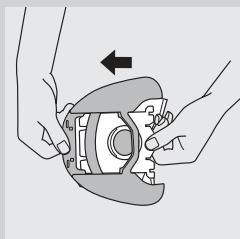

- 4** Slide the cardboard front of the new dustbag into the two grooves of the dustbag holder as far as possible.

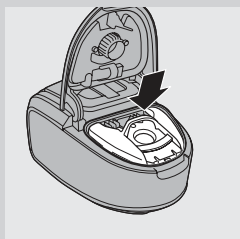

- 5** Put the dustbag holder back into the vacuum cleaner.

Note: If no dustbag has been inserted, you cannot close the cover.

- 6** Push the cover downwards to close it ('click').

Emptying the reusable dustbag (some countries only)

In some countries, this vacuum cleaner also comes with a reusable dustbag that can be used and emptied repeatedly. You can use the reusable dustbag instead of disposable dustbags.

To remove and insert the reusable dustbag, simply follow the instructions in 'Replacing the disposable dustbag'.

To empty the reusable dustbag:

- 1** Slide the clip off the dustbag sideways.
- 2** Shake out the contents into a dustbin.
- 3** To close the dustbag, slide the clip back onto the bottom edge of the dustbag.

Cleaning and maintenance

Always unplug the appliance before you clean or replace the filters.

Cleaning the permanent motor protection filter

Clean the permanent motor protection filter every time you empty the reusable dustbag or replace the disposable dustbag.

- 1** Remove the dustbag holder with the dustbag.

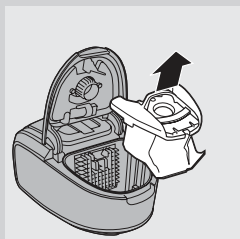

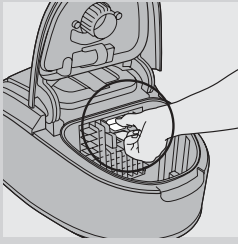

- 2** Press the tab at the top of the motor protection filter holder down to release it.

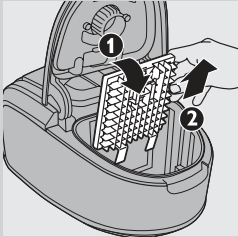

- 3** Pull the top of the motor protection filter holder towards you (1) and lift the filter holder out of the dustbag compartment (2).

- 4** Shake the filter over a dustbin to clean it.

- 5** Put the clean filter back into the filter holder.

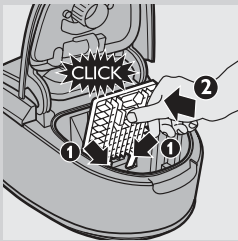

- 6** Fit the two lugs of the filter holder behind the ridge at the bottom to ensure that it fits properly at the top (1). Then press the filter holder home ('click') (2).

- 7** Place the dustbag holder with the dustbag back into the appliance and close the cover.

Cleaning the washable HEPA 12 filter

The washable HEPA 12 filter is able to remove 99.5% of all particles down to 0.0003mm in size from the outlet air. This not only includes normal house dust, but also harmful microscopic vermin such as dust mites and their excrements, which are well-known causes of respiratory allergies.

Note: To guarantee optimal dust retention and performance of the vacuum cleaner, always replace the HEPA filter with an original Philips filter of the correct type (see chapter 'Ordering accessories').

Clean the washable HEPA 12 filter every 6 months. You can clean the washable HEPA 12 filter max. 4 times. Replace the filter after it has been cleaned 4 times.

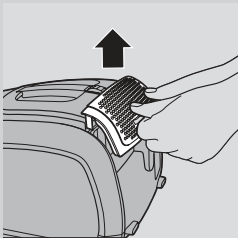

- 1** To open the HEPA filter grille, grab the tabs and pull it upwards.

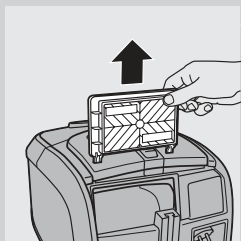

2 Take the HEPA 12 filter out of the appliance.

3 Rinse the pleated side of the HEPA 12 filter under a hot slow-running tap.

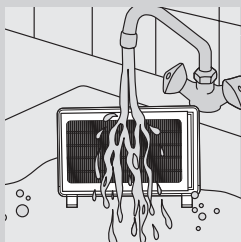

- Hold the filter in such a way that the pleated side points upwards and the water flows parallel to the pleats. Hold the filter at an angle so that the water washes away the dirt inside the pleats.

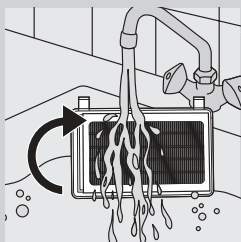

- Turn the filter 180° and let the water flow along the pleats in opposite direction.
- Continue this process until the filter is clean.

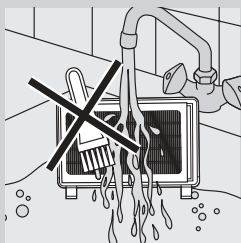

Never clean the washable filter with a brush.

Note: Cleaning does not restore the original colour of the filter, but does restore its filtration power.

4 Carefully shake the water from the surface of the filter. Let the filter dry at least 2 hours before you put it back into the vacuum cleaner.

Note: Make sure that the filter is completely dry before you put it back into the appliance.

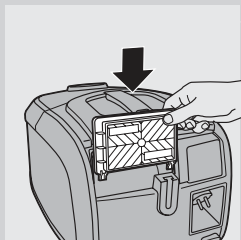

5 Put the filter back into the appliance.

Note: Make sure that the two lugs of the HEPA filter point downwards.

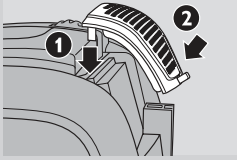

- 6** To close the HEPA filter grille, first align the top of the grille with the appliance (1). Then press the tabs downwards until the grille locks into place (2) ('click').

Cleaning the mini turbo brush

To clean the brush inside the mini turbo brush, follow the steps below:

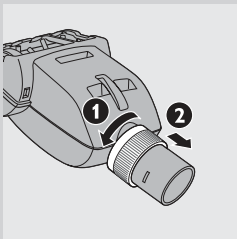

- 1** Turn the mini turbo brush upside down.
- 2** To unlock the mini turbo brush, turn the ring anticlockwise (1) and pull it towards you (2).

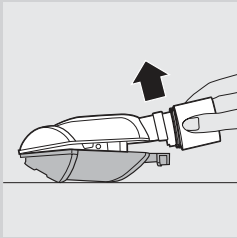

- 3** Separate the two housing halves.

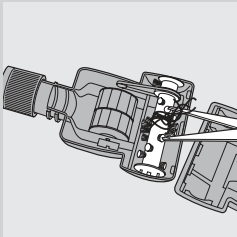

- 4** Remove the hairs and dirt entangled around the brush.

Do not detach the brush and the parts inside the mini turbo brush.

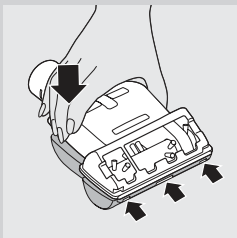

- 5** Slide the three ridges of the bottom part into the three slots of the top part.

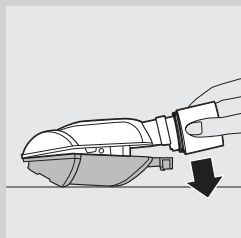

- 6** Lower the bottom part onto the top part to close the turbo brush.

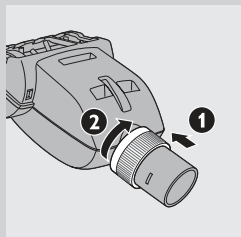

- 7** To lock the mini turbo brush, slide the ring towards the housing (1) and turn it clockwise to fix it (2).

Ordering accessories

To purchase dustbags, filters or other accessories for this appliance, please visit www.philips.com, consult the worldwide guarantee leaflet or contact the Philips Consumer Care Centre in your country.

Ordering dustbags

- Philips Classic s-bag™ synthetic dustbags are available under type number FC8021.
- Philips Clinic s-bag™ high filtration synthetic dustbags are available under type number FC8022.
- Philips Anti-odour s-bag™ synthetic dustbags are available under type number FC8023.
- Reusable dustbags (some countries only) are available under code number 4322 004 93370.

Note: Please visit www.s-bag.com for more information about the s-bag.

Ordering filters

- Washable HEPA 12 filters are available under type number FC8044.

Environment



- Do not throw away the appliance with the normal household waste at the end of its life, but hand it in at an official collection point for recycling. By doing this, you help to preserve the environment.

Guarantee and service

If you need service or information or if you have a problem, please visit the Philips website at www.philips.com or contact the Philips Consumer Care Centre in your country (you find its phone number in the worldwide guarantee leaflet). If there is no Consumer Care Centre in your country, go to your local Philips dealer.

Troubleshooting

This chapter summarises the most common problems you could encounter with the appliance. If you are unable to solve the problem with the information below, contact the Consumer Care Centre in your country.

1 The suction power is insufficient.

A Check if the dustbag is full.

If necessary, replace the disposable dustbag or empty the reusable dustbag (some countries only).

B Check if the filters need to be cleaned or replaced.

If necessary, clean or replace the filters.

C Check if the suction power selection wheel is in maximum position.

D Check if the nozzle, tube or hose is blocked up.

- To remove the obstruction, disconnect the blocked-up item and connect it (as far as possible) the other way around. Switch on the vacuum cleaner to force the air through the blocked-up item in opposite direction.

2 Specific types only: hairs are entangled around the brush inside the mini turbo brush.

A Clean the mini turbo brush. See chapter 'Cleaning', section 'Cleaning the mini turbo brush'.

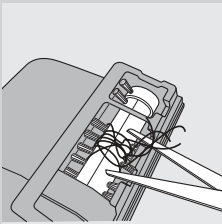
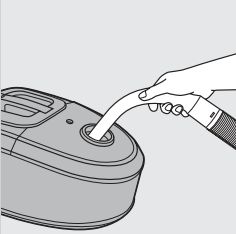

Introduktion

Tillykke med dit køb og velkommen til Philips! For at få fuldt udbytte af den support, Philips tilbyder, skal du registrere dit produkt på www.philips.com/welcome.

Generel beskrivelse (fig. 1)

- 1 Dæksel
- 2 Frigørelsestap til dæksel
- 3 Motorbeskyttelsesfilter
- 4 Støvposeholder
- 5 Støvpose
- 6 Åbning til tilslutning af slangen
- 7 Indikator for fuld støvpose
- 8 Tophåndtag
- 9 Drejeknap til valg af sugestyrke
- 10 On/off-knap
- 11 Knap til ledningsoprul
- 12 Håndgreb med slange (kun nogle modeller)
- 13 Skydekontakt til kontrol af sugestyrke (kun nogle modeller)
- 14 Mundstykke til hårde gulve (kun nogle modeller)
- 15 Tri-Active mundstykke (kun nogle modeller)
- 16 Parkerings-/opbevaringsrille
- 17 Sidebørste
- 18 Vippeknap til indstilling til tæpper/hårde gulve
- 19 Kombimundstykke (kun nogle modeller)
- 20 Vippeknap til indstilling til tæpper/hårde gulve
- 21 Miniturbobørste (kun nogle modeller)
- 22 Sprækkemundstykke
- 23 Lille mundstykke
- 24 Lille børste (kun bestemte typer)
- 25 Teleskoprør med knaptilslutning (kun nogle modeller)
- 26 Tilbehørsholder
- 27 Teleskoprør (kun nogle modeller)
- 28 Filtergitter
- 29 Vaskbart HEPA 12-filter
- 30 Parkeringsbeslag
- 31 Netledning med stik
- 32 Håndgreb
- 33 Drejehjul
- 34 Opbevaringsholder
- 35 Typeskilt
- 36 Baghjul

Vigtigt

Læs denne brugsvejledning omhyggeligt igennem, inden apparatet tages i brug, og gem den til eventuelt senere brug.

Fare

- Opsug aldrig vand eller andre former for væske. Opsug aldrig brandbare substanser eller aske, før denne er blevet helt kold.

Advarsel

- Kontrollér, om den angivne netspænding på apparatet svarer til den lokale netspænding, før du slutter strøm til apparatet.
- Brug aldrig apparatet, hvis netstik, netledning eller selve apparatet er beskadiget.
- Hvis netledningen beskadiges, må den kun udskiftes af Philips, et autoriseret Philips-serviceværksted eller en tilsvarende kvalificeret fagmand for at undgå enhver risiko.
- Dette apparat er ikke beregnet til at blive brugt af personer (herunder børn) med nedsatte fysiske og mentale evner; nedsat følesans eller manglende erfaring og viden, medmindre de er blevet vejledt eller instrueret i apparatets anvendelse af en person, der er ansvarlig for deres sikkerhed.
- Apparatet bør holdes uden for børns rækkevidde for at sikre, at de ikke kan komme til at lege med det.
- Slange, rør eller andet tilbehør må aldrig rettes mod øjne eller ører eller kommes i munden, mens de er tilsluttet den tændte støvsuger.

Forsigtig

- Når du bruger støvsugeren til at suge aske, fint sand, kalk, cementstøv og lignende substanser; tilstoppes støvposens porer. Derfor viser indikatoren for fuld støvpose, at posen er fuld. Udskift engangsstøvposen, eller tøm den genanvendelige støvpose, selvom den endnu ikke er fuld (se afsnittet "Udskiftning/tømning af støvpose").
- Brug aldrig apparatet uden motorbeskyttelsesfilter. Det vil kunne skade motoren og forkorte apparatets levetid.
- Brug kun Philips s-bag™ syntetiske støvposer eller den medfølgende genanvendelige støvpose (kun nogle lande).

Elektromagnetiske felter (EMF)

Dette Philips-apparat overholder alle standarder for elektromagnetiske felter (EMF). Ved korrekt anvendelse i overensstemmelse med instruktionerne i denne brugsvejledning, er apparatet sikkert at anvende, ifølge den videnskabelige viden, der er tilgængelig i dag.

Før apparatet tages i brug første gang

- 1** Tag apparatet og tilbehøret ud af kassen.
- 2** Fjern eventuelle klistermærker, beskyttelsesfolie eller plastik fra apparatet.

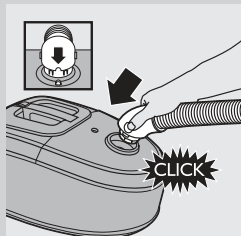
Klargøring**Tilslutning af slangen**

- 1** Slangen tilsluttes ved at skubbe den fast på apparatet ("klik"). Sørg for, at fordybningen i slangetilslutningen passer præcist til tappen på apparatets kabinet.

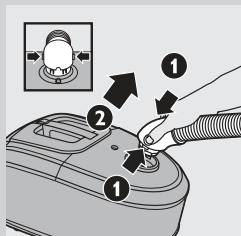

- 2** Slangen tages af ved at trykke på knapperne (1) og trække slangen ud af apparatet (2).

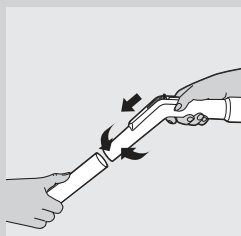
Tilslutning af teleskoprøret**1** Tilslutning af teleskoprøret til håndgrebet:

- Teleskoprør med konisk tilslutning (kun nogle modeller): Stik håndgrebet ind i teleskoprøret, og drej det en smule.

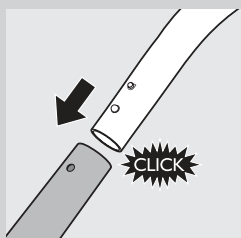

- Teleskoprør med knaptilslutning (kun nogle modeller): Tryk på den fjederbelastede låseknop på håndgrebet, og stik håndgrebet ind i teleskoprøret, indtil den fjederbelastede låseknop klikker på plads i det lille hul i røret.

2 Fjernelse af teleskoprøret fra håndgrebet:

- Teleskoprør med konisk tilslutning (kun nogle modeller): Træk håndgrebet ud af teleskoprøret, mens du samtidig drejer det en smule.
- Teleskoprør med knaptilslutning (kun nogle modeller): Tryk på den fjederbelastede låseknop, og træk håndgrebet ud af røret.

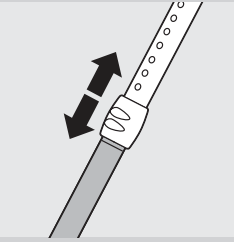

3 Justér teleskoprøret til den længde, der er mest behagelig, når du støvsuger.

Hold låseringen med én hånd, og træk røret over ringen opad, eller skub det nedad med den anden hånd.

Tilslutning af tilbehørsdelene

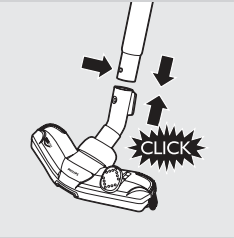

1 Tilslutning af røret til en af tilbehørsdelene:

- Teleskoprør med konisk tilslutning (kun nogle modeller): Stik teleskoprøret ind i tilbehørsdelen, mens du samtidig drejer det en smule.
- Teleskoprør med knaptilslutning (kun nogle modeller): Tryk på den fjederbelastede låseknap på teleskoprøret, og stik teleskoprøret ind i tilbehørsdelen, indtil den fjederbelastede låseknap klikker på plads i det lille hul i tilbehørsdelen.

2 Fjernelse af teleskoprøret fra en af tilbehørsdelene:

- Teleskoprør med konisk tilslutning (kun nogle modeller): Træk teleskoprøret ud af tilbehørsdelen, mens du samtidig drejer det en smule.
- Teleskoprør med knaptilslutning (kun nogle modeller): Tryk på den fjederbelastede låseknap, og træk røret ud af tilbehørsdelen.

Tip: Det lille mundstykke, sprækkemundstykket og børstemundstykket (kun nogle modeller) kan også sluttes til slangens håndgreb.

Tilbehørsholder

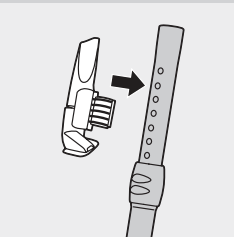

1 Sæt sprækkemundstykket og det lille mundstykke fast på holderen.

2 Sæt tilbehørsholderen ind i røret.

3 Træk tilbehørsholderen af røret for at fjerne den.

Tri-Active mundstykke (kun nogle modeller)

Tri-Active-mundstykket er multifunktionelt og til både tæpper og hårde gulve.

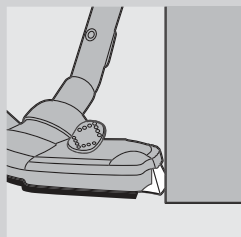

- Sidebørsterne fanger mere støv og skidt ved mundstykkets sider; så du bedre kan rengøre langs møbler og andre forhindringer.

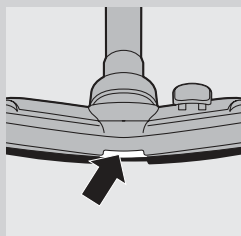

- Åbningen på mundstykkets forside giver mulighed for opsugning af større emner.

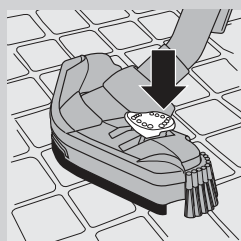

- 1** Brug indstillingen til hårde gulve til rengøring af hårde gulve (f.eks. til flise-, parket-, laminat- og linoleumsgulve): Tryk på vippeknappen oven på mundstykket med foden for at skyde børsterne ud af kabinettet. Samtidig løftes hjulet op for at undgå at ridse gulvet og for at gøre det lettere at manøvrere.

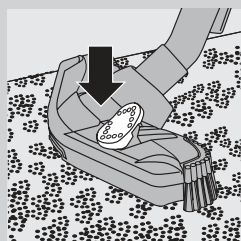

- 2** Brug indstillingen til tæpper til rengøring af tæpper: Tryk på vippeknappen igen, så børsten forsvinder ind i mundstykket. Hjulet sænkes automatisk.

Kombimundstykke (kun nogle modeller)

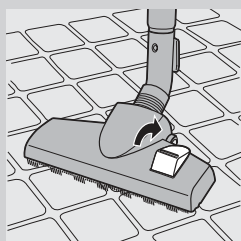

Kombimundstykket kan både bruges til støvsugning af tæpper og hårde gulve.

- 1** Ved støvsugning af hårde gulve trykkes på vippekontakten oven på kombimundstykket med foden.
- ▶ Børsten til støvsugning af hårde gulve skydes ud.

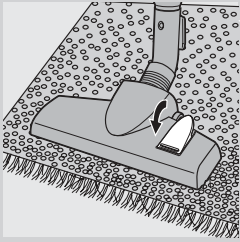

- 2 Ved støvsugning af tæpper, trykkes på vippekontakten igen.
- Børsterne trækkes tilbage i mundstykket.

Mundstykke til hårde gulve (kun nogle modeller)



- Mundstykket til hårde gulve er designet til blid rengøring af hårde gulve.

Miniturbobørste (kun nogle modeller)

Miniturbobørsten er designet specielt til effektiv fjernelse af dyrehår og fnug fra møbler og madrasser. Den unikke børste inden i miniturbobørsten løsner hårene fra underlaget. Derefter suger støvsugeren hårene op. Miniturbobørsten kan sættes på slangens håndgreb eller på teleskoprøret.

- 1 Miniturbobørsten fastgøres ved at sætte den på håndgrebet eller teleskoprøret og dreje den en smule.
- 2 Miniturbobørsten tages af ved at trække den af håndgrebet eller teleskoprøret og samtidig dreje den en smule.

Sådan bruges apparatet

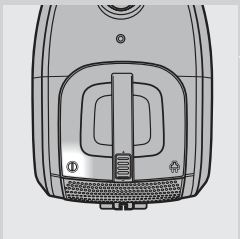

- 1 Træk ledningen ud af apparatet, og sæt stikket i stikkontakten.
- 2 Tryk på on/off-knappen oven på apparatet for at tænde for det.

Tip: Tryk på on/off-knappen med foden for at undgå at bøje ryggen.

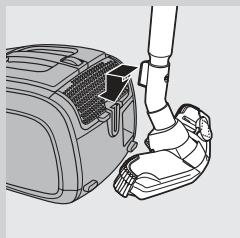

- 3** Hvis du vil parkere røret et øjeblik under støvsugningen, skal du sætte rillen på mundstykket i parkeringsbeslaget.
- 4** Juster røret til den kortest mulige længde for at sikre stabil parkering af teleskoprøret.
- 5** Sluk apparatet ved at trykke på on/off-knappen oven på apparatet.

Justering af sugestyrke

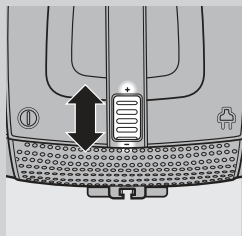

- 1** Under støvsugningen kan sugestyrken reguleres ved hjælp af drejeknappen oven på apparatet.
 - Brug maksimal sugestyrke (+) til støvsugning af meget snavsede tæpper og hårde gulve.
 - Brug minimal sugestyrke (-) til støvsugning af gardiner, duge osv.

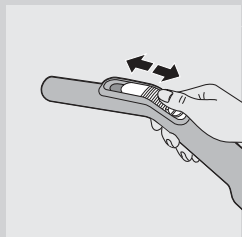

- 2** Kun nogle modeller: Du kan også justere sugestyrken med skydekontakten til sugestyrkekontrol på håndgrebet.

Opbevaring

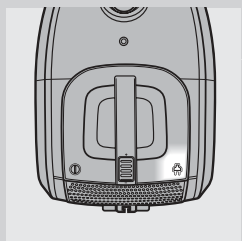

- 1** Sluk for apparatet, og tag stikket ud af stikkontakten.
- 2** Tryk på knappen til indspoling af ledningen, så den ruller ind.

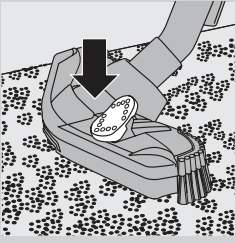

- 3** Kun nogle modeller: Sæt altid Tri-Active-mundstykket på gulvtæppeindstilling under opbevaring. Dette forhindrer, at sidebørsterne bøjes.



- 4** Stil støvsugeren på højkant. Sæt rillen på mundstykket i opbevaringsrillen for at fastgøre det til apparatet. Juster røret til den kortest mulige længde for at sikre stabil opbevaring af teleskoprøret.

Udskiftning/tømning af støvposen

Tag altid stikket ud af stikkontakten, inden du udskifter engangsstøvposen eller tømmer den genanvendelige støvpose.

Udskiftning af engangsstøvposen

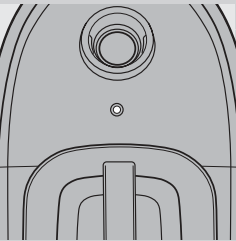

- Udskift støvposen så snart indikatoren for fuld støvpose har skiftet farve permanent, dvs. selv når mundstykket ikke er placeret på gulvet.

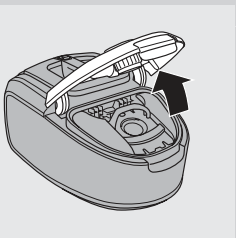

- 1** Træk dækslet op for at åbne det.

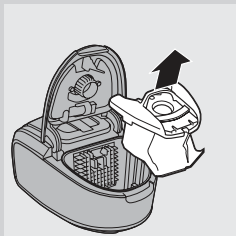

2 Tag støvposekassetten op af støvsugeren.

Sørg for, at støvposen vender opad, når den løftes ud af støvsugeren.

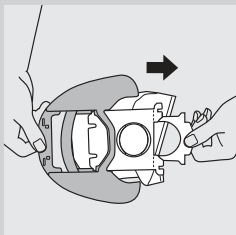

3 Træk i pappladen for at få den fyldte støvpose ud af kassetten.

Dermed lukkes/forsegles støvposen automatisk.

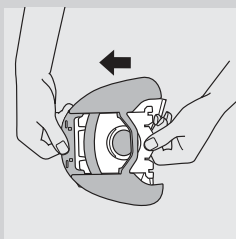

4 Skyd pappladen på den nye støvpose så langt ned i sliderne på støvposekassetten, den kan komme.

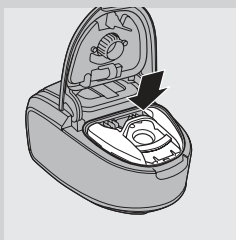

5 Sæt støvposekassetten tilbage i støvsugeren.

Bemærk: Hvis der ikke er en støvpose i kassetten, kan låget ikke lukkes.

6 Tryk dækslet nedad for at lukke det ("klik").

Tømning af den genanvendelige støvpose (kun nogle lande)

I nogle lande leveres denne støvsuger også med en genanvendelig støvpose, der kan bruges og tømmes flere gange. Du kan bruge den genanvendelige støvpose i stedet for engangsstøvposer.

Den genanvendelige støvpose tages ud og sættes i ved at følge instruktionerne i "Udskiftning af engangsstøvpose".

Sådan tømmes den genanvendelige støvpose:

1 Skub klemmen af støvposen sidelæns.

2 Tøm indholdet i skraldespanden.

3 Luk støvposen, skub klemmen tilbage på støvposens bagkant.

Rengøring og vedligeholdelse

Tag altid stikket ud af stikkontakten, inden rengøring eller udskiftning af filtrene.

Rengøring af det permanente motorbeskyttelsesfilter

Rengør det permanente motorbeskyttelsesfilter; hver gang du tømmer den genanvendelige støvpose eller udskifter engangsstøvposen.

1 Tag kassetten med støvposen ud af støvsugeren.

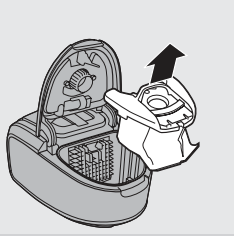

2 Tryk tappen oven på holderen til motorbeskyttelsesfilteret ned for at åbne det.

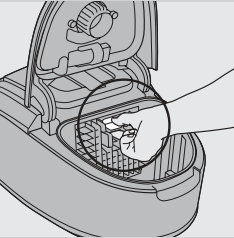

3 Træk toppen af holderen til motorbeskyttelsesfilteret mod dig selv (1), og løft holderen ud af støvposerummet (2).

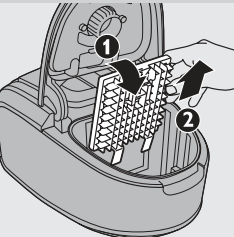

4 Ryst filteret over skraldespanden for at rengøre det.

5 Sæt det rene filter tilbage i filterholderen.

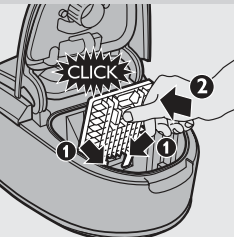

6 Sæt filterholderens to tappe fast bag den nederste kant, så det passer korrekt i toppen (1). Tryk derefter filterholderen på plads ("klik") (2).

7 Sæt støvposekassetten med støvpose tilbage på plads i støvsugeren, og luk låget.

Rengøring af det vaskbare HEPA 12-filter

Det vaskbare HEPA 12-filter fjerner 99,5 % af alle partikler ned til en størrelse på 0,0003 mm fra udblæsningsluften. Dette omfatter ikke blot almindeligt husstøv, men også skadelige mikroorganismer som f.eks. støvmider og deres ekskrementer, der er en kendt årsag til luftvejsallergi.

Bemærk: Udskift altid HEPA-filteret med et originalt Philips-filter af den rigtige

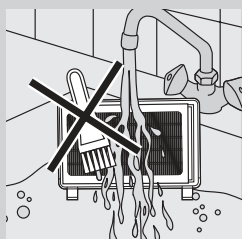
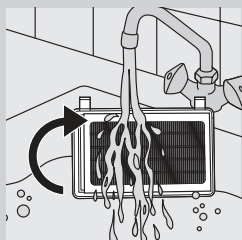
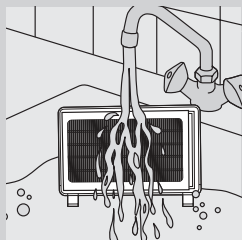
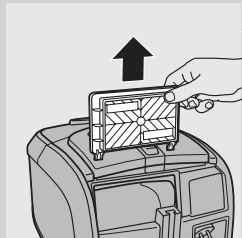
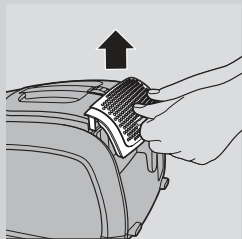

type (se kapitlet "Bestilling af tilbehør") for at garantere, at støvsugeren fungerer og tilbageholder støvpartikler optimalt.

Rengør det vaskbare HEPA 12-filter hver 6. måned. Det vaskbare HEPA 12-filter kan maks. rengøres 4 gange. Derefter skal det udskiftes.

1 Åbn HEPA-filtergitteret ved at tage fat i tappene og trække det opad.

2 Tag HEPA 12-filteret ud af apparatet.

3 Skyl den plisserede side af HEPA 12-filteret under den varme hane.

- Hold filteret sådan, at den plisserede side peger opad, og vandet flyder parallelt med plisseringen. Hold filteret med en vinkel, så vandet skyller snævset i plisseringen væk.

- Drej filteret 180°, og lad vandet flyde langs med plisseringerne i den modsatte retning.
- Fortsæt denne proces, indtil filteret er rent.

Rengør aldrig det vaskbare filter med en børste.

Bemærk: Rengøring giver ikke filteret dets originale farve tilbage, men genopretter filterkraften.

4 Ryst forsigtigt vandet af filterets overflade. Lad filteret tørre i mindst 2 timer, før du sætter det tilbage i støvsugeren.

Bemærk: Sørg for, at filteret er helt tørt, før det sættes tilbage i apparatet.

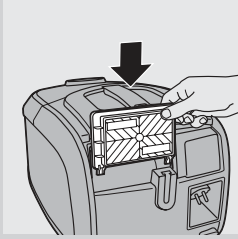

5 Sæt filteret tilbage i apparatet.

Bemærk: Sørg for, at HEPA-filterets to tappe peger nedad.

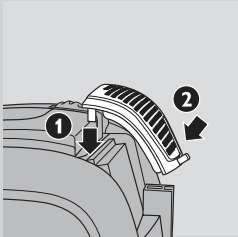

6 HEPA-filtergitteret lukkes ved først at justere den øverste del af gitteret med apparatet (1). Tryk derefter tappene nedad, indtil gitteret låser på plads med et klik (2).

Rengøring af miniturbobørsten

Rengør børsten inden i miniturbobørsten ved at følge nedenstående trin:

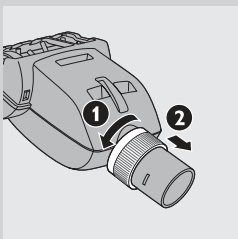

1 Vend miniturbobørsten på hovedet.

2 Lås op for miniturbobørsten ved at dreje ringen mod uret (1) og trække den mod dig (2).

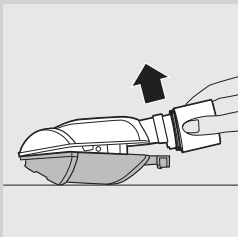

3 Adskil husets to dele.

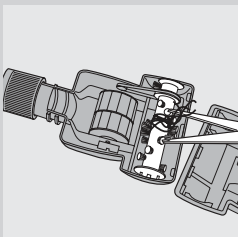

4 Fjern hår og skidt omkring børsten.

Fjern ikke børsten eller andre dele inde i miniturbobørsten.

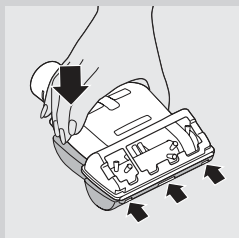

- 5** Skub de tre tappe på den nederste del ind i de tre indhak i den øverste del.

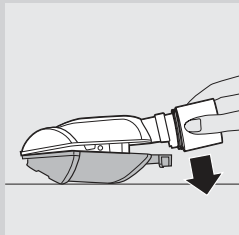

- 6** Sænk den nederste del ned på den øverste del for at lukke turbobørsten.

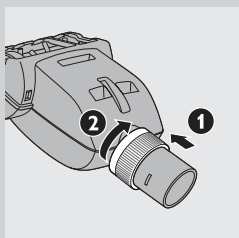

- 7** Lås miniturbobørsten ved at skubbe ringen mod huset (1) og dreje den med uret for at fastgøre den (2).

Bestilling af tilbehør

Ønsker du at anskaffe nye støvposer, filtre eller andet tilbehør til dette apparat, kan du besøge www.philips.com, se i folderen "Worldwide Guarantee" eller kontakte din lokale Philips-forhandler.

Nye støvposer

- Philips Classic s-bag™ syntetiske støvposer fås under typenummer FC8021.
- Philips Clinic s-bag™ high filtration syntetiske støvposer fås under typenummer FC8022.
- Philips Anti-odour s-bag™ syntetiske støvposer fås under typenummer FC8023.
- Genanvendelige støvposer (kun nogle lande) fås under typenummer 4322 004 93370.

Bemærk: Du kan finde flere oplysninger om s-posen på www.s-bag.com.

Nye filtre

- Vaskbare HEPA 12-filtre fås under typenummer FC8044.

Miljøhensyn



- Apparatet må ikke smides ud sammen med det almindelige husholdningsaffald, når det til sin tid kasseres. Aflever det i stedet på en kommunal genbrugsstation. På den måde er du med til at beskytte miljøet.

Reklamationsret og service

For alle yderligere oplysninger eller ved eventuelle problemer med apparatet henvises til Philips' hjemmeside på adressen www.philips.com eller det lokale Philips Kundecenter (telefonnumre findes i vedlagte "Worldwide Guarantee"-folder). Hvis der ikke findes et kundecenter i dit land, bedes du kontakte din lokale Philips-forhandler.

Fejlfinding

Dette kapitel opsummerer de mest almindelige problemer; du kan støde på ved brug af apparatet. Hvis du ikke kan løse problemet ved hjælp af nedenstående oplysninger; bedes du kontakte Philips Kundecenter.

1 Sugestyrken er utilstrækkelig.

- A Kontrollér om støvposen er fuld. Udskift om nødvendigt engangsstøvposen, eller tøm den genanvendelige støvpose (kun nogle lande).
- B Kontrollér, om filtrene skal rengøres eller udskiftes. Rengør eller udskift om nødvendigt filtrene.
- C Kontrollér, om drejeknappen til regulering af sugestyrken står på maksimum.
- D Kontrollér om mundstykke, rør eller slange er tilstoppet.
 - En eventuel tilstoppelse fjernes ved at tage det tilstoppede tilbehør af og (så vidt det er muligt) sætte det omvendt på. Tænd så igen for støvsugeren, så der blæses luft den modsatte vej gennem slange og/eller rør:

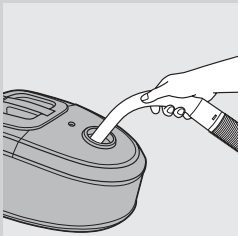

2 Kun nogle modeller: Hår er snoet omkring børsten inden i turbobørsten.

- A Rengør miniturbobørsten. Se kapitlet "Rengøring", afsnittet "Rengøring af miniturbobørsten".

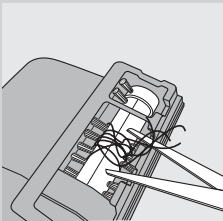

Johdanto

Onnittelut ostoksestasi ja tervetuloa Philips-tuotteiden käyttäjäksi! Hyödynnä Philipsin tuki ja rekisteröi tuotteesi osoitteessa www.philips.com/welcome.

Laitteen osat (Kuva 1)

- 1 Kansi
- 2 Suojuksen vapautuspainike
- 3 Moottorinsuojasuodatin
- 4 Pölypussin pidike
- 5 Pölypussi
- 6 Letkun kiinnitysaukko
- 7 Pölypussi täynnä -ilmaisim
- 8 Kahva
- 9 Imutehon valintakiekk
- 10 Käynnistyspainike
- 11 Johdon kelauspainike
- 12 Letku, jossa on kädensija (vain tietyissä malleissa)
- 13 Imutehon liukusäädin (vain tietyissä malleissa)
- 14 Kovien lattiapintojen suutin (vain tietyissä malleissa)
- 15 Tri-Active-suutin (vain tietyissä malleissa)
- 16 Tauko- ja säilytyspidikkeet
- 17 Sivuharja
- 18 Keinukytkin lattia- ja mattoasetuksille
- 19 Lattia- ja mattosuutin (vain tietyissä malleissa)
- 20 Keinukytkin lattia- ja mattoasetuksille
- 21 Miniturbosuutin (vain tietyissä malleissa)
- 22 Rakosuutin
- 23 Pieni suutin
- 24 Pieni harjasuutin (vain tietyissä malleissa)
- 25 Teleskooppiputki, jossa on painikekiinnitys (vain tietyissä malleissa)
- 26 Tarvikepidike
- 27 Teleskooppiputki (vain tietyissä malleissa)
- 28 Suodattimen pidike
- 29 Pestävä HEPA 12 -suodatin
- 30 Taukopidike
- 31 Virtajohto ja pistoke
- 32 Kädensija
- 33 Kääntyvä pyörä
- 34 Säilytyspidike
- 35 Tyypikilpi
- 36 Takapyörät

Tärkeää

Lue tämä käyttöopas huolellisesti ennen käyttöä ja säilytä se vastaisen varalle.

Vaara

- Älä imuroi vettä tai muuta nestettä. Älä imuroi herkästi syttyviä aineita tai kuumaa tuhkaa.

Tärkeää

- Tarkista, että laitteeseen merkitty käyttöjännite vastaa paikallista verkkojännitettä, ennen kuin liität laitteen pistorasiaan.
- Älä käytä laitetta, jos pistoke, johto tai itse laite on vaurioitunut.
- Jos virtajohto on vahingoittunut, se on oman turvallisuutesi vuoksi hyvä vaihdattaa Philipsin valtuuttamassa huoltoliikkeessä tai muulla ammattitaitoisella korjaajalla.
- Laitetta ei ole tarkoitettu lasten tai sellaisten henkilöiden käyttöön, joiden fyysinen tai henkinen toimintakyky on rajoittunut tai joilla ei ole kokemusta tai tietoa laitteen käytöstä, muuten kuin heidän turvallisuudestaan vastaavan henkilön valvonnassa ja ohjauksessa.
- Pienten lasten ei saa antaa leikkiä laitteella.
- Älä osoita letkulla, putkella tai muilla osilla ketään silmiin tai korviin. Älä laita suuhusi letkua, joka on kytketty käynnissä olevaan pölynimuriin.

Varoitus

- Kun imuroit pölynimurilla tuhkaa, hienoa hiekkaa, kalkkia, sementtiä tai muita vastaavia aineita, pölypussin huokokset tukkeutuvat. Tällöin pölypussin täyttymisen ilmaisin ilmoittaa pölypussin olevan täynnä. Vaihda pölypussi tai tyhjennä uudelleen käytettävä pölypussi, vaikka se ei olisi vielä täynnä (katso luku Pölypussin vaihtaminen tai tyhjentäminen).
- Älä käytä laitetta ilman moottorinsuojasuodatinta, sillä silloin moottori saattaa vioittua ja laitteen käyttöikä lyhentyä.
- Käytä vain Philips S-bag™ -paperipölypusseja tai mukana toimitettua uudelleen käytettävää pölypussia (vain tietyissä maissa).

Sähkömagneettiset kentät (EMF)

Tämä Philips-laite vastaa kaikkia sähkömagneettisia kenttiä (EMF) koskevia standardeja. Jos laitetta käytetään oikein ja tämän käyttöohjeen ohjeiden mukaisesti, sen käyttäminen on turvallista tämänhetkisen tutkimustiedon perusteella.

Käyttöönotto

- 1 Ota laite ja lisäosat pakkauksesta.
- 2 Poista laitteesta mahdollisesti oleva tarra tai suojakalvo.

Käyttöönoton valmistelu

Letkun kiinnittäminen

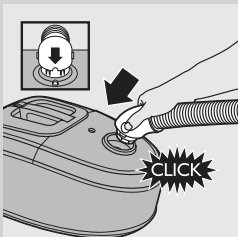

- 1 Kiinnitä letku työntämällä sitä tiukasti kiinni laitteeseen, kunnes se napsahtaa paikalleen. Varmista, että letkun liittimen syvennys sopii tarkasti laitteen kotelon ulkonemaan.

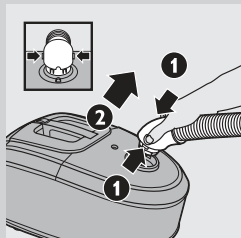

- 2** Irrota letku painamalla painikkeita (1) ja vetämällä letku irti laitteesta (2).

Teleskooppiputken kiinnittäminen

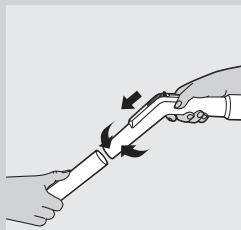

- 1** Teleskooppiputken kiinnittäminen kädensijaan:

- Teleskooppiputki, jossa on kartiokiinnitys (vain tietyissä malleissa): kiinnitä kädensija teleskooppiputkeen ja käännä hieman.

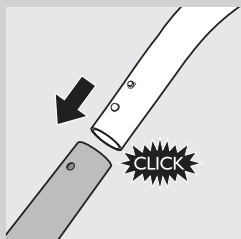

- Teleskooppiputki, jossa on painikekiinnitys (vain tietyissä malleissa): Paina kädensijan lukituspainiketta ja kiinnitä kädensija teleskooppiputkeen. Napsauta lukituspainike putkessa olevaan reikään.

- 2** Teleskooppiputken irrottaminen kädensijasta:

- Teleskooppiputki, jossa on kartiokiinnitys (vain tietyissä malleissa): vedä kädensija teleskooppiputkesta samalla käntäen sitä hieman.
- Teleskooppiputki, jossa on painikekiinnitys (vain tietyissä malleissa): paina lukituspainiketta ja vedä kädensija putkesta.

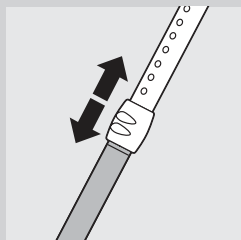

- 3** Säädä teleskooppiputken pituus itsellesi sopivaksi imurointia varten.

Tartu yhdellä kädellä renkaaseen ja vedä tai työnnä toisella kädellä putkea ylös tai alaspäin.

Lisätarvikkeiden liittäminen

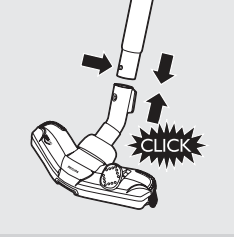

1 Putken liittäminen lisätarvikkeeseen:

- Teleskooppiputki, jossa on kartiokiinnitys (vain tietyissä malleissa): kiinnitä teleskooppiputki lisätarvikkeeseen kääntämällä sitä hieman.
- Teleskooppiputki, jossa on painikekiinnitys (vain tietyissä malleissa): Paina teleskooppiputken lukituspainiketta ja kiinnitä putki lisätarvikkeeseen. Napsauta lukituspainike lisätarvikkeessa olevaan reikään.

2 Teleskooppiputken irrottaminen lisätarvikkeesta:

- Teleskooppiputki, jossa on kartiokiinnitys (vain tietyissä malleissa): vedä teleskooppiputki lisätarvikkeesta kääntämällä sitä hieman.
- Teleskooppiputki, jossa on painikekiinnitys (vain tietyissä malleissa): paina lukituspainiketta ja vedä putki lisätarvikkeesta.

Vinkki: Pieni suutin, rakosuutin ja pieni harjasuutin (vain tietyissä malleissa) voidaan myös liittää letkun kädensijaan.

Tarvikepidike

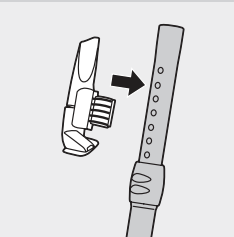

1 Liitä rakosuutin ja pieni suutin tarvikepidikkeeseen.

2 Napsauta tarvikepidike putkeen.

3 Irrota tarvikepidike vetämällä se letkusta.

Tri-Active-suutin (vain tietyissä malleissa)

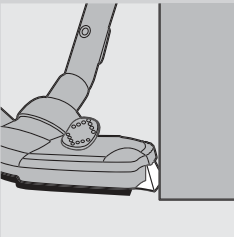

Tri-Active-suutinta voi käyttää monenlaisten mattojen ja koviin lattiapintojen imurointiin.

- Suuttimen reunoilla olevat sivuharjat keräävät tehokkaasti pölyä ja likää, mikä helpottaa esimerkiksi huonekalujen jalkojen imurointia.

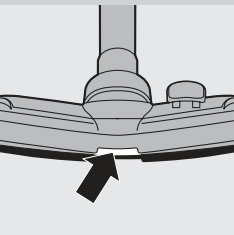

- Suuttimen kärjessä oleva isokokoinen aukko imee helposti isommatkin roskat.

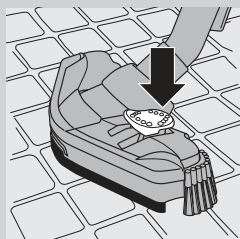

- 1** Käytä lattia-asetusta kovien lattiapintojen (esim. laatta-, parketti-, laminaatti- tai korkkilattioiden) imuroimiseen: Paina suuttimen päällä olevaa keinukytkintä jalallasi, jolloin harjakset tulevat ulos kotelosta. Samalla myös pyörä nousee ylemmäs, jottei lattia naarmuunnu ja jotta laitetta on helpompi käsitellä.

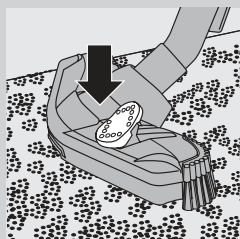

- 2** Mattoasetuksen käyttö: Paina keinukytkintä uudelleen siten, että harjaosa painuu suuttimen koteloon. Samalla suuttimen pyörä laskeutuu automaattisesti.

Lattia- ja mattosuutin (vain tietyissä malleissa)

Lattia- ja mattosuutinta voi käyttää sekä matoilla että kovilla lattiapinnoilla.

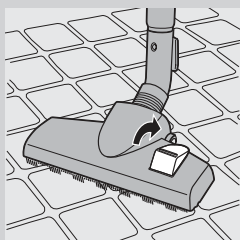

- 1** Kun imuroit lattiapintoja, paina suuttimen päällä olevaa keinukytkintä jalallasi.
 - ▶ Lattiapinnoille tarkoitettu harjaosa tulee ulos syvennyksestä.

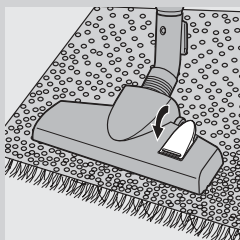

- 2** Kun imuroit mattoja, paina keinukytkintä uudelleen.
 - ▶ Harjaosa vetäytyy takaisin suuttimen syvennykseen.

Kovien lattiapintojen suutin (vain tietyissä malleissa)

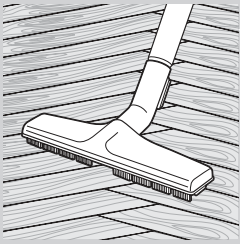

- Kovien lattiapintojen suutin on suunniteltu kovien lattiapintojen hellävaraiseen puhdistukseen.

Miniturbosuutin (vain tietyissä malleissa)

Miniturbosuutin on suunniteltu erityisesti eläinten karvojen ja nöyhdän siivoamiseen huonekaluista ja patjoista. Ensin suuttimessa oleva ainutlaatuinen harja irrottaa karvat kankaasta ja sitten imuri imaisee ne. Miniturbosuuttimen voi kiinnittää letkun kädensijaan tai teleskooppiputkeen.

- 1 Kiinnitä miniturbosuutin liittämällä se kädensijaan tai teleskooppiputkeen ja kääntämällä sitä hieman.
- 2 Irrota miniturbosuutin vetämällä se kädensijasta tai teleskooppiputkesta samalla kääntäen sitä hieman.

Käyttö

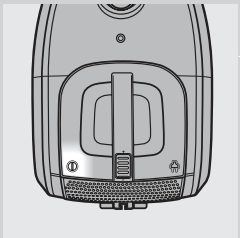

- 1 Vedä virtajohto ulos laitteesta ja liitä se pistorasiaan.
- 2 Paina laitteen päällä olevaa käynnistyspainiketta.

Vinkki: Älä taivuta selkääsi – paina käynnistyspainiketta jalallasi.

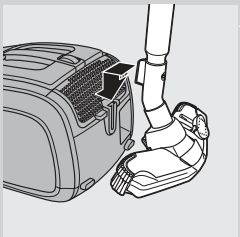

- 3 Jos haluat keskeyttää imuroinnin hetkeksi, aseta suuttimessa oleva pidike taukopidikkeeseen.
- 4 Jotta teleskooppivarsi pysyy vakaassa asennossa, säädä putki lyhimmilleen.
- 5 Katkaise laitteesta virta painamalla laitteen yläosassa olevaa virtakytkintä.

Imutehon säätäminen

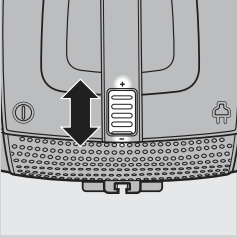

- 1** Voit säätää imutehoa imuroinnin aikana laitteen päällä olevalla valintakiekolla.
 - Käytä likaisten mattojen ja kovien lattiapintojen imurointiin maksimitehoa (+).
 - Käytä esimerkiksi verhojen ja pöytäliinojen imurointiin minimitehoa (-).

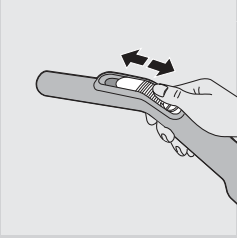

- 2** Vain tietyissä malleissa: imutehoa voi säätää myös kädensijan liukusäätimellä.

Säilytys

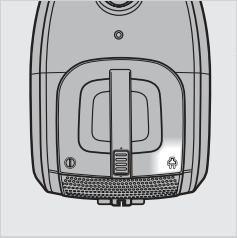

- 1** Katkaise laitteesta virta ja irrota pistoke pistorasiasta.
- 2** Kelaaj virtajohto takaisin painamalla kelauskytkintä.

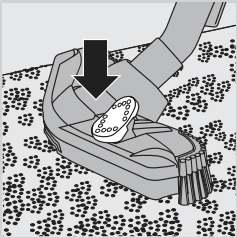

- 3** Vain tietyissä malleissa: Aseta aina Tri-Active-suutin matonpuhdistusasentoon säilytyksen ajaksi, jotta suuttimen harjat säilyisivät suorina.



- 4** Aseta laite pystyasentoon. Kiinnitä suutin laitteeseen työntämällä suuttimen pidike säilytyspidikkeeseen.

Jotta teleskooppivarsi pysyy vakaassa säilytysasennossa, säädä putki lyhimmilleen.

Pölypussin vaihtaminen tai tyhjentäminen

Irrota pistoke pistorasiasta aina ennen pölypussin vaihtamista tai uudelleen käytettävän pölypussin tyhjentämistä.

Kertikäyttöisen pölypussin vaihtaminen

- Vaihda pölypussi heti, kun pölypussin täyttymisen ilmaisimen väri on muuttunut pysyvästi (väri ei vaihdu, kun suutin on irti lattiasta).

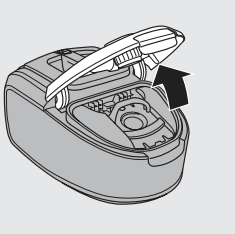
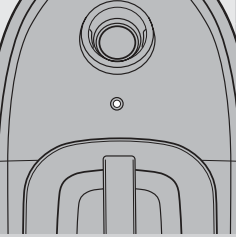

1 Avaa suojus vetämällä sitä ylöspäin.

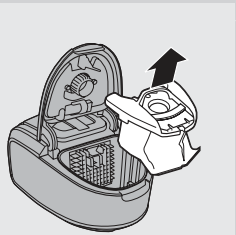

2 Nosta pölypussin pidike pois laitteesta.

Pidä pölypussi pystyssä, kun nostat sen pois laitteesta.

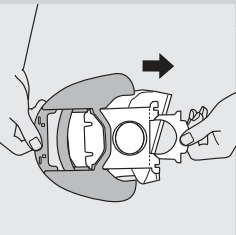

3 Poista käytetty pölypussi pidikkeestä vetämällä pahvista.

► Tällöin pölypussi sulkeutuu automaattisesti.

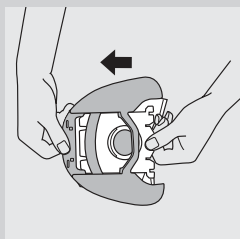

- 4** Työnnä uuden pölypussin pahvi mahdollisimman pitkälle pölypussinpitimessä oleviin kannattimiin.

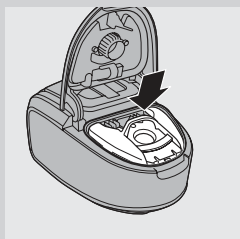

- 5** Aseta pölypussin pidike takaisin pölynimuriin.

Huomautus: Jos pölypussia ei ole asetettu, et voi sulkea kantta.

- 6** Sulje suojus napsauttamalla sitä alaspäin.

Uudelleen käytettävän pölypussin tyhjentäminen (vain jotkin maat)

Joissakin maissa tämän pölynimurin mukana toimitetaan uudelleen käytettävä pölypussi, jota voi käyttää ja tyhjentää toistuvasti. Voit käyttää uudelleen käytettävää pölypussia kertakäyttöisten sijaan. Poista ja aseta uudelleen käytettävä pölypussi Kertakäyttöisen pölypussin vaihtaminen -luvun ohjeiden mukaan. Uudelleen käytettävän pölypussin tyhjentäminen

- 1** Liu'uta pölypussin suljinta sivusuuntaan.
- 2** Ravista pölypussin sisältö jäteastiaan.
- 3** Sulje pölypussi työntämällä suljin takaisin pölypussin alareunaan.

Puhdistus ja hoito

Irrota pistoke pistorasiasta aina ennen laitteen puhdistamista tai suodatinten vaihtamista.

Kestokäyttöisen moottorinsuojasuodattimen puhdistaminen

Puhdista kestävä moottorinsuojasuodatin aina, kun tyhjännät uudelleen käytettävän pölypussin tai vaihdat kertakäyttöisen pölypussin.

- 1** Poista pölypussipidike pölypusseineen.

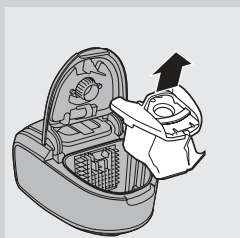

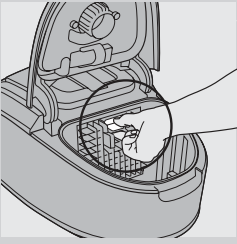

- 2** Paina kestokäyttöisen moottorinsuojasuodattimen päällä olevaa painiketta.

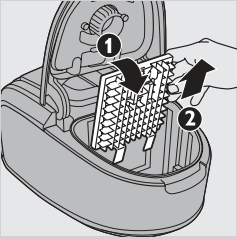

- 3** Vedä suodattimen yläosaa itseäsi kohti (1) ja nosta suodattimen pidike pölysäiliöstä (2).

- 4** Puhdista suodatin ravistamalla sitä roskakorin yllä.

- 5** Aseta puhdas suodatin pidikkeeseen.

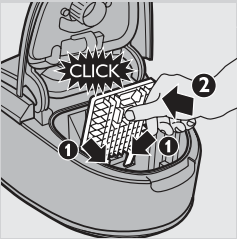

- 6** Sovita suodattimen pidikkeen kaksi kielekettä pohjassa olevan pidikkeen taakse (1). Napsauta suodattimen pidike paikalleen (2).

- 7** Laita pölypussipidike pölypusseineen takaisin laitteeseen ja sulje suojuus.

Pestävän HEPA 12 -suodattimen puhdistaminen

Pestävä HEPA 12 -suodatin suodattaa poistoilmasta 99,5 kaikista halkaisijaltaan vähintään 0,0003 mm:n hiukkasista. Näihin kuuluvat tavallisen huonepölyn lisäksi haitalliset pölypunkit ja pölypunkkipöly, jotka tunnetusti aiheuttavat hengitysteiden allergioita.

Huomautus: Jotta imurin suorituskyky säilyisi, vaihda aina HEPA-suodatin sopivaan alkuperäiseen Philips-suodattimeen (katso luku Tarvikkeiden tilaaminen).

Puhdista pestävä HEPA 12 -suodatin puolen vuoden välein. Voit puhdistaa pestävän HEPA 12 -suodattimen enintään 4 kertaa. Vaihda suodatin neljän puhdistuskerran jälkeen.

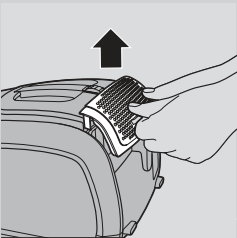

- 1** Avaa HEPA-suodattimen pidike vetämällä vapautusläppiä ylöspäin.

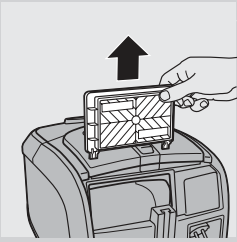

2 Irrota HEPA 12 -suodatin laitteesta.

3 Huuhtele HEPA 12 -suodattimen laskostettu puoli lämpimän, hitaasti virtaavan vesihanavan alla.

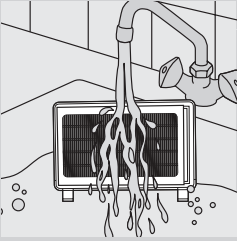

- Pidä suutinta niin, että laskostettu puoli osoittaa ylöspäin ja vesi virtaa laskosten suuntaan. Pidä suodatin sellaisessa kulmassa, että vesi huuhtoo lian laskosten välistä.

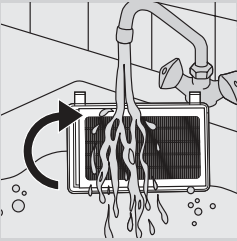

- Käännä suodatinta 180 astetta niin, että vesi virtaa laskosten myötä vastakkaiseen suuntaan.
- Toista nämä toimet, kunnes suodatin on puhdas.

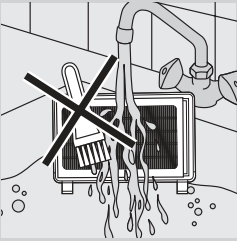

Älä koskaan puhdistista pestävää suodatinta harjalla.

Huomautus: Puhdistus ei palauta suodattimen alkuperäistä väriä, mutta se palauttaa suodatustehon.

4 Ravista vesi huolellisesti suodattimen pinnasta. Anna suodattimen kuivua vähintään kaksi tuntia, ennen kuin asetat sen takaisin pölynimuriin.

Huomautus: Varmista että suodatin on täysin kuiva, ennen kuin laitat sen takaisin laitteeseen.

5 Aseta suodatin takaisin laitteeseen.

Huomautus: Varmista, että HEPA-suodattimen kaksi kielekettä ovat alaspäin.

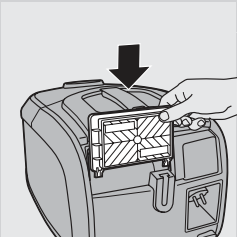

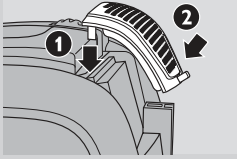

- 6** Sulje HEPA-suodattimen pidike kohdistamalla ensin pidikkeen yläosa laitteeseen (1). Paina sitten kielekkeitä alaspäin, kunnes pidike napsahtaa paikalleen (2).

Miniturbosuuttimen puhdistaminen

Puhdista miniturbosuuttimen sisällä oleva harja seuraavalla tavalla:

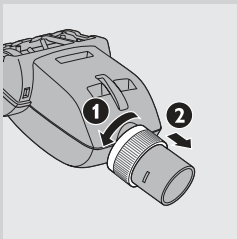

- 1** Käännä miniturbosuutin ylösalaisin.
- 2** Avaa suutin kääntämällä rengasta vastapäivään (1) ja vetämällä sitä itseäsi kohti (2).

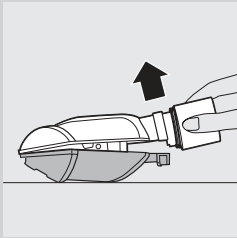

- 3** Irrota kotelon osat toisistaan.

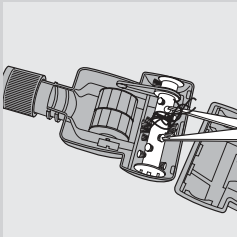

- 4** Irrota harjaan tarttuneet karvat ja lika.

Älä irrota harjaa tai muita miniturbosuuttimen sisällä olevia osia.

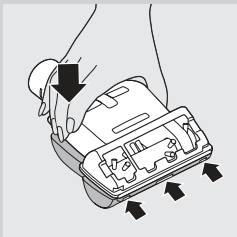

- 5** Liu'uta alaosan kolme pidikettä yläosan aukkoihin.

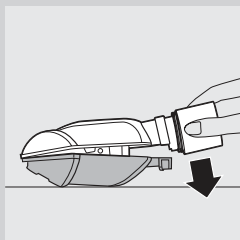

- 6** Sulje suutin laskemalla alaosa kiinni yläosaan.

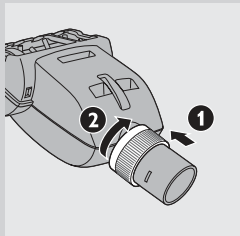

- 7** Lukitse miniturbosuutin liu'uttamalla rengas kohti koteloa (1) ja kääntämällä sitä myötäpäivään (2).

Tarvikkeiden tilaaminen

Voit ostaa laitteen pölypusseja, suodattimia ja muita tarvikkeita osoitteesta www.philips.com. Tutustu myös kansainväliseen takuulehtiseen tai ota yhteyttä Philipsin maakohtaiseen asiakaspalveluun.

Pölypussien tilaaminen

- Synteettisten Philips Classic S-bag™ -pölypussien tuotenumero on FC8021.
- Synteettisten Philips Clinic S-bag™ high filtration -pölypussien tuotenumero on FC8022.
- Synteettisten kertakäyttöisten Philips Anti-odour S-bag™ -pölypussien tuotenumero on FC8023.
- Uudelleen käytettävien pölypussien (vain tietyissä maissa) koodi on 4322 004 93370.

Huomaus: Lisätietoja S-bag-pölypussista on osoitteessa www.s-bag.com.

Suodattimien tilaaminen

- Pestävien HEPA 12 -suodattimien tuotenumero on FC8044.

Ympäristöasiaa



- Älä hävitä vanhoja laitteita tavallisen talousjätteen mukana, vaan toimita ne valtuutettuun kierrätyspisteeseen. Näin autat vähentämään ympäristölle aiheutuvia haittavaikutuksia.

Takuu ja huolto

Jos haluat lisätietoja tai laitteen kanssa tulee ongelmia, tutustu Philipsin verkkosivustoon osoitteessa www.philips.com tai kysy neuvoa Philipsin kuluttajapalvelukeskuksesta (puhelinumero on kansainvälisessä takuulehtisessä). Jos maassasi ei ole kuluttajapalvelukeskusta, ota yhteyttä Philipsin jälleenmyyjään.

Vianmääritys

Tässä luvussa kuvataan tavallisimmat laitteen käyttöön liittyvät ongelmat. Ellet onnistu ratkaisemaan ongelmaa alla olevien ohjeiden avulla, ota yhteys Philipsin maakohtaiseen asiakaspalveluun.

1 Imuteho ei riitä.

A Tarkista, onko pölypussi täynnä.

Vaihda pölypussi tai tyhjennä uudelleen käytettävä pölypussi (vain joissakin maissa).

B Tarkista, onko suodattimet puhdistettava tai vaihdettava.

Puhdista tai vaihda suodattimet tarvittaessa.

C Tarkista, onko imutehon valintakiekko enimmäisteholla.

D Tarkista onko suutin, putki tai letku tukkeutunut.

- Poista tukos irrottamalla tukkeutunut osa ja liittämällä se (niin tiukasti kuin mahdollista) toisin päin laitteeseen. Käynnistä pölynimuri, jotta vastakkainen ilmavirta irrottaisi tukoksen.

2 Vain tietyissä malleissa: miniturbosuuttimen sisällä olevaan harjaan on tarttunut karvoja.

A Puhdista miniturbosuutin. Katso luvun Puhdistus kohta Miniturbosuuttimen puhdistaminen.

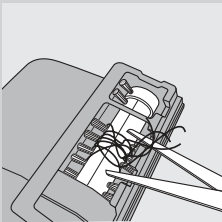
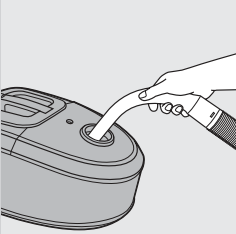

Inleiding

Gefeliciteerd met uw aankoop en welkom bij Philips! Als u volledig wilt profiteren van de ondersteuning die Philips biedt, registreer uw product dan op www.philips.com/welcome.

Algemene beschrijving (fig. 1)

- 1 Kap
- 2 Ontgrendellipje van deksel
- 3 Motorbeschermingsfilter
- 4 Stofzakhouder
- 5 Stofzak
- 6 Slangaansluitopening
- 7 'Stofzak vol'-indicator
- 8 Handgreep bovenzijde
- 9 Keuzewiel voor zuigkracht
- 10 Aan/uitknop
- 11 Snoeropwindknop
- 12 Handgreep met slang (alleen bepaalde typen)
- 13 Zuigkrachtschuif (alleen bepaalde typen)
- 14 Zuigmond voor harde vloeren (alleen bepaalde typen)
- 15 Tri-Active-zuigmond (alleen bepaalde typen)
- 16 Parkeer-/opbergrand
- 17 Zijborstel
- 18 Kantelpedaal met standen voor tapijt/harde vloeren
- 19 Combinatiezuigmond (alleen bepaalde typen)
- 20 Kantelpedaal met standen voor tapijt/harde vloeren
- 21 Kleine turboborstel (alleen bepaalde typen)
- 22 Spleetzuigmond
- 23 Kleine zuigmond
- 24 Kleine borstel (alleen bepaalde typen)
- 25 Telescoopbuis met knopkoppeling (alleen bepaalde typen)
- 26 Accessoireclip
- 27 Telescoopbuis (alleen bepaalde typen)
- 28 Filterrooster
- 29 Afspoelbaar HEPA 12-filter
- 30 Parkeersleuf
- 31 Netsnoer met stekker
- 32 Handgreep
- 33 Zwenkwiel
- 34 Opbergsleuf
- 35 Typeplaatje
- 36 Achterwielen

Belangrijk

Lees deze gebruiksaanwijzing zorgvuldig door voordat u het apparaat gaat gebruiken. Bewaar de gebruiksaanwijzing om deze indien nodig te kunnen raadplegen.

Gevaar

- Zuig nooit water of een andere vloeistof op met de stofzuiger. Zuig nooit brandbare stoffen op en zuig nooit as op voordat deze volledig is afgekoeld.

Waarschuwing

- Controleer of het voltage aangegeven op het apparaat overeenkomt met de plaatselijke netspanning voordat u het apparaat aansluit.
- Gebruik het apparaat niet indien de stekker, het netsnoer of het apparaat zelf beschadigd is.
- Indien het netsnoer beschadigd is, moet u het laten vervangen door Philips, een door Philips geautoriseerd servicecentrum of personen met vergelijkbare kwalificaties om gevaar te voorkomen.
- Dit apparaat is niet bedoeld voor gebruik door personen (waaronder kinderen) met verminderde lichamelijke, zintuiglijke of geestelijke vermogens, of die gebrek aan ervaring of kennis hebben, tenzij iemand die verantwoordelijk is voor hun veiligheid toezicht op hen houdt of hen heeft uitgelegd hoe het apparaat dient te worden gebruikt.
- Houd toezicht op jonge kinderen om te voorkomen dat ze met het apparaat gaan spelen.
- Richt de slang, de buis of andere accessoires niet op uw ogen of oren en stop deze onderdelen ook niet in uw mond wanneer ze zijn aangesloten op de stofzuiger en deze is ingeschakeld.

Let op

- Als u de stofzuiger gebruikt om as, fijn zand, kalk, cementstof of vergelijkbare stoffen op te zuigen, raken de poriën van de stofzak verstopt. Hierdoor zal de 'stofzak vol'-indicator aangeven dat de stofzak vol is. Vervang de wegwerpstofzak of leeg de herbruikbare stofzak, zelfs als deze nog niet vol is (zie hoofdstuk 'De stofzak vervangen/leggen').
- Gebruik het apparaat nooit zonder het motorbeschermingsfilter. Dit kan de motor beschadigen en de levensduur van het apparaat verkorten.
- Gebruik alleen Philips s-bag™ synthetische stofzakken of de bijgeleverde herbruikbare stofzak (alleen in bepaalde landen).

Elektromagnetische velden (EMV)

Dit Philips-apparaat voldoet aan alle richtlijnen met betrekking tot elektromagnetische velden (EMV). Mits het apparaat op de juiste wijze en volgens de instructies in deze gebruiksaanwijzing wordt gebruikt, is het veilig te gebruiken volgens het nu beschikbare wetenschappelijke bewijs.

Voor het eerste gebruik

- 1** Haal het apparaat en de accessoires uit de doos.
- 2** Verwijder eventuele stickers, beschermfolie of plastic van het apparaat.

Klaarmaken voor gebruik

De slang aansluiten

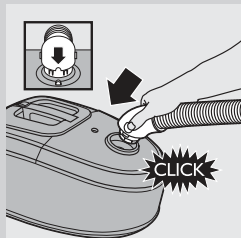

- 1 Als u de slang wilt bevestigen, duwt u deze stevig in het apparaat ('klik'). Zorg ervoor dat de uitsparing in de slangaansluiting precies om het uitsteekselje op de behuizing van het apparaat past.

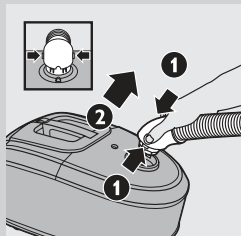

- 2 Als u de slang wilt verwijderen, drukt u op de knoppen (1) en trekt u de slang uit het apparaat (2).

De telescoopbuis aansluiten

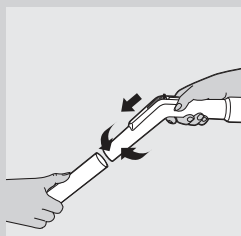

- 1 De telescoopbuis aansluiten op de handgreep:

- Telescoopbuis met conische koppeling (alleen bepaalde typen): plaats de handgreep in de telescoopbuis en draai de handgreep hierbij een beetje.

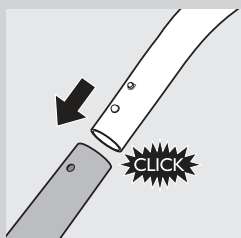

- Telescoopbuis met knopkoppeling (alleen bepaalde typen): druk het geveerde vergrendelingsknopje op de handgreep in en plaats de handgreep in de telescoopbuis. Schuif het geveerde knopje in de opening in de buis ('klik').

- 2 De telescoopbuis verwijderen van de handgreep:

- Telescoopbuis met conische koppeling (alleen bepaalde typen): trek de handgreep uit de telescoopbuis en draai de handgreep hierbij een beetje.
- Telescoopbuis met knopkoppeling (alleen bepaalde typen): druk het geveerde vergrendelingsknopje in en trek de handgreep uit de buis.

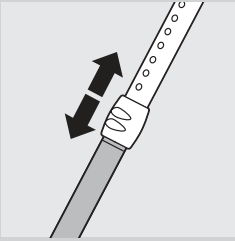

3 Stel de telescoopbuis in op de lengte die u tijdens het stofzuigen het prettigst vindt.

Houd de kraag met één hand vast en trek het gedeelte van de buis dat boven de kraag zit omhoog of duw het omlaag met uw andere hand.

De accessoires bevestigen



1 De buis aan een van de accessoires bevestigen:

- Telescoopbuis met conische koppeling (alleen bepaalde typen): plaats de telescoopbuis in het accessoire en draai de buis hierbij een beetje.
- Telescoopbuis met knopkoppeling (alleen bepaalde typen): druk het geveerde vergrendelingsknopje op de telescoopbuis in en plaats de buis in het accessoire. Schuif het geveerde knopje in de opening in het accessoire ('klik').

2 De telescoopbuis van een van de accessoires verwijderen:

- Telescoopbuis met conische koppeling (alleen bepaalde typen): trek de telescoopbuis uit het accessoire en draai de buis hierbij een beetje.
- Telescoopbuis met knopkoppeling (alleen bepaalde typen): druk het geveerde vergrendelingsknopje in en trek de buis uit het accessoire.

Tip De kleine zuigmond, spleetzuigmond en kleine borstel (alleen bepaalde typen) kunnen ook aan de handgreep van de slang worden bevestigd.

Accessoireclip

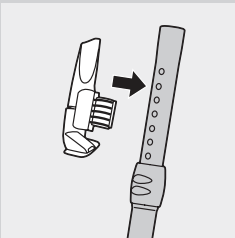

1 Plaats de spleetzuigmond en de kleine zuigmond in de clip.

2 Klik de accessoireclip op de buis.

3 Trek de accessoireclip los van de buis om de clip te verwijderen.

Tri-Active-zuigmond (alleen bepaalde typen)

De Tri-Active-zuigmond is een veelzijdige zuigmond voor tapijten en harde vloeren.

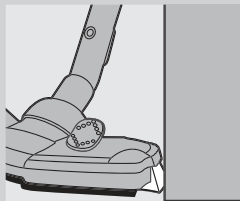

- De zijborstels nemen meer stof en vuil op aan de zijkanten van de zuigmond zodat u beter kunt schoonmaken langs meubelen en andere obstakels.

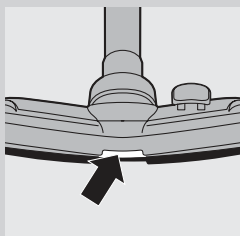

- Via de opening aan de voorzijde van de zuigmond kunt u grotere vuildelen opzuigen.

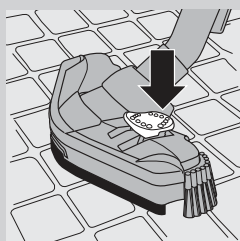

- 1** Gebruik de stand voor harde vloeren om harde vloeren (zoals tegel-, parket-, laminaat- of linoleumvloeren) schoon te maken. Druk met uw voet op het kantelpedaal boven op de zuigmond zodat de borstelstrip wordt uitgeklapt. Tegelijkertijd wordt het wiel ingetrokken zodat u geen krassen maakt en beter kunt manoeuvreren.

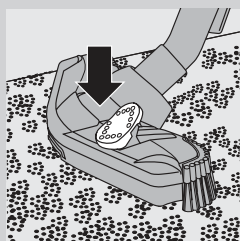

- 2** Om tapijten schoon te maken gebruikt u de stand voor tapijt. Druk nogmaals op het kantelpedaal zodat de borstelstrip wordt ingeklapt. Het wiel zakt automatisch omlaag.

Combinatiezuigmond (alleen bepaalde typen)

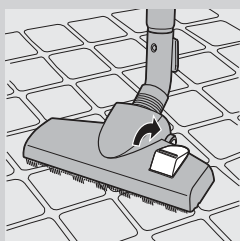

De combinatiezuigmond kan zowel op tapijt als op harde vloeren worden gebruikt.

- 1** Om harde vloeren schoon te maken, drukt u met uw voet op het kantelpedaal op de zuigmond.
 - ▶ De borstelstrip voor het zuigen van harde vloeren wordt uitgeklapt.

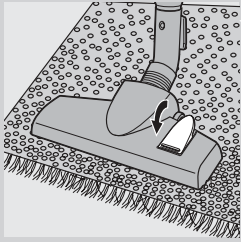

- 2 Om tapijt schoon te maken, drukt u nogmaals met uw voet op het kantelpedaal.
- De borstelstrip wordt ingeklapt.

Zuigmond voor harde vloeren (alleen bepaalde typen)



- Met de zuigmond voor harde vloeren kunt u harde vloeren voorzichtig schoonmaken.

Kleine turboborstel (alleen bepaalde typen)

De kleine turboborstel is speciaal ontworpen om haren en pluizen te verwijderen van meubels en matrassen. De unieke borstel aan de binnenkant van de kleine turboborstel trekt het haar los van de stof, waarna de stofzuiger het haar opzuigt.

De kleine turboborstel kan zowel aan de handgreep van de slang als aan de telescoopbuis worden bevestigd.

- 1 Om de kleine turboborstel te bevestigen, duwt u deze in de handgreep of in de telescoopbuis terwijl u de borstel een beetje draait.
- 2 Om de kleine turboborstel te verwijderen, trekt u deze uit de handgreep of de telescoopbuis terwijl u de borstel een beetje draait.

Het apparaat gebruiken

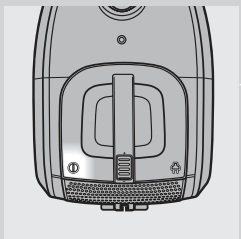

- 1 Trek het netsnoer uit het apparaat en steek de stekker in het stopcontact.
- 2 Druk op de aan/uitknop boven op het apparaat om het in te schakelen.

Tip Druk met uw voet op de aan/uitknop om te voorkomen dat u uw rug moet buigen.

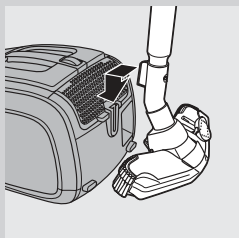

- 3** Als u de buis tijdens het stofzuigen even wilt parkeren, plaats dan de rand op de zuigmond in de parkeerleuf.
- 4** Als u er zeker van wilt zijn dat de telescoopbuis stabiel is geparkeerd, stelt u de buislengte zo kort mogelijk in.
- 5** Druk op de aan/uitknop boven op het apparaat om het apparaat uit te schakelen.

De zuigkracht instellen

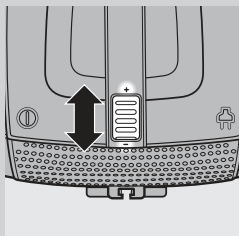

- 1** U kunt tijdens het stofzuigen de zuigkracht aanpassen met het selectiewieltje boven op het apparaat.
 - Gebruik maximale zuigkracht (+) om erg vuile tapijten en harde vloeren te stofzuigen.
 - Gebruik minimale zuigkracht (-) om gordijnen, tafelkleden enz. te stofzuigen.

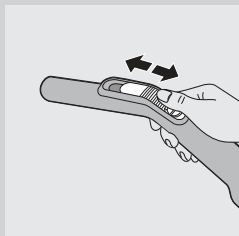

- 2** Alleen bepaalde typen: u kunt de zuigkracht ook aanpassen via de zuigkrachtschuif op de handgreep.

Opbergen

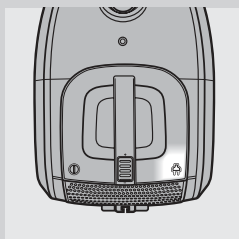

- 1** Schakel het apparaat uit en haal de stekker uit het stopcontact.
- 2** Druk op de snoerwindknop om het netsnoer op te winden.

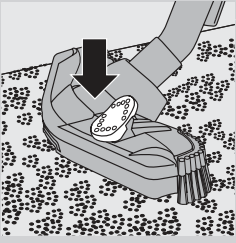

- 3** Alleen bepaalde typen: plaats de Tri-Active-zuigmond altijd in de stand voor tapijt wanneer u het apparaat opbergt. Hiermee voorkomt u dat de zijborstels verbogen raken.



- 4** Plaats het apparaat rechtop. Bevestig de zuigmond aan het apparaat door de rand op de zuigmond in de opbergsleuf te plaatsen.
Om de telescoopbuis zo stabiel mogelijk op te bergen, stelt u de buis in op de kortste lengte.

De stofzak vervangen/leggen

Haal altijd de stekker uit het stopcontact voordat u de wegwerpstofzak vervangt of de herbruikbare stofzak leegt.

De wegwerpstofzak vervangen

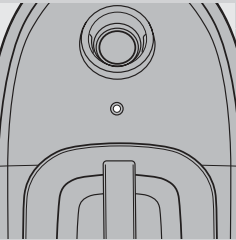

- Vervang de stofzak zodra de 'stofzak vol'-indicator blijvend van kleur is veranderd, zelfs wanneer de zuigmond niet op de vloer is geplaatst.

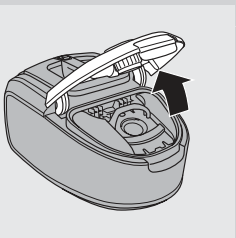

- 1** Open het deksel door het naar boven te trekken.

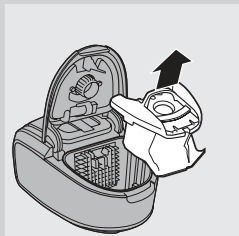

- 2** Til de stofzakhouder uit het apparaat.

Zorg ervoor dat u de stofzak rechtop houdt wanneer u deze uit het apparaat tilt.

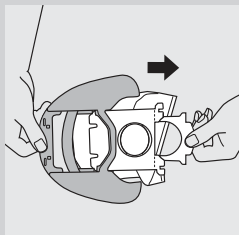

- 3** Trek aan het kartonnen uiteinde om de volle stofzak uit de houder te verwijderen.
 ▶ Wanneer u dit doet, wordt de stofzak automatisch afgesloten.

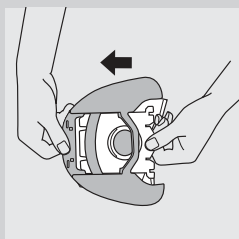

- 4** Schuif de kartonnen voorzijde van de nieuwe stofzak zo ver mogelijk in de twee groeven van de stofzakhouder.

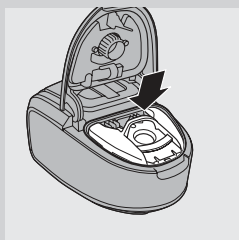

- 5** Plaats de stofzakhouder terug in de stofzuiger.

Opmerking: Als er geen stofzak is geplaatst, kunt u het deksel niet sluiten.

- 6** Duw het deksel omlaag om het te sluiten ('klik').

De herbruikbare stofzak legen (alleen in bepaalde landen)

In bepaalde landen wordt deze stofzuiger ook geleverd met een herbruikbare stofzak die steeds weer opnieuw kan worden gebruikt en geleegd. U kunt de herbruikbare stofzak gebruiken in plaats van wegwerpstofzakken.

Volg voor het verwijderen en plaatsen van de herbruikbare stofzak de instructies in 'De wegwerpstofzak vervangen'.

De herbruikbare stofzak legen:

- 1** Schuif de clip zijdelings van de stofzak.

- 2** Schud de inhoud van de stofzak in een afvalcontainer.

- 3 Sluit de stofzak door de clip weer op de onderrand van de stofzak te schuiven.

Schoonmaken en onderhoud

Haal altijd de stekker uit het stopcontact voordat u de filters schoonmaakt of vervangt.

Het permanente motorbeschermingsfilter schoonmaken

Maak het permanente motorbeschermingsfilter schoon telkens wanneer u de herbruikbare stofzak leegt of wanneer u de wegwerpstofzak vervangt.

- 1 Verwijder de stofzakhouder met de stofzak.

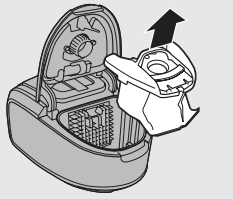

- 2 Druk het lipje boven op de filterhouder voor het motorbeschermingsfilter omlaag om de houder te ontgrendelen.

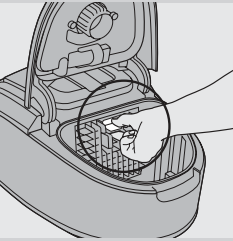

- 3 Trek de bovenkant van de filterhouder voor het motorbeschermingsfilter naar u toe (1) en til de filterhouder uit het stofvak (2).

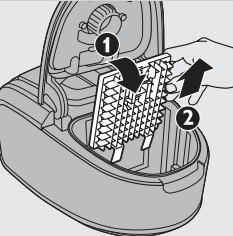

- 4 Maak het filter schoon door het boven een afvalbak uit te schudden.

- 5 Plaats het schone filter terug in de filterhouder.

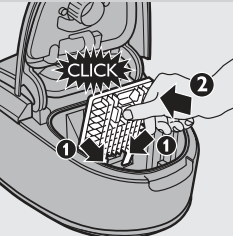

- 6 Plaats de twee nokjes aan de onderzijde van de filterhouder achter de rand om ervoor te zorgen dat de houder aan de bovenkant goed past (1). Duw vervolgens de filterhouder op zijn plaats ('klik') (2).

- 7 Plaats de stofzakhouder met de stofzak terug in het apparaat en sluit het deksel.

Het afspoelbare HEPA 12-filter schoonmaken

Het afspoelbare HEPA 12-filter is in staat om 99,5% van alle stofdeeltjes tot 0,0003 mm uit de uitblaasluucht te verwijderen. Dit houdt in dat niet alleen normaal huisstof wordt verwijderd, maar ook microscopisch klein schadelijk

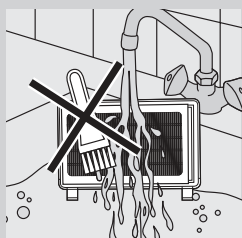
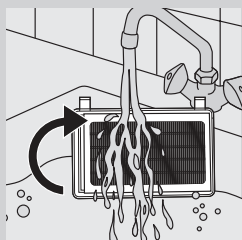
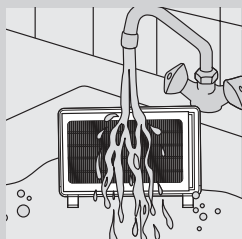
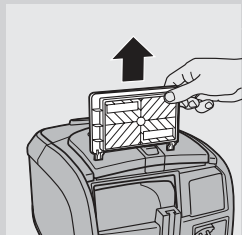
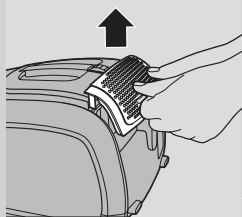

ongedierte zoals huisstofmijt en hun uitwerpselen, bekende veroorzakers van luchtwegallergieën.

Opmerking: Vervang het HEPA-filter altijd door een origineel Philips-filter van het juiste type om er zeker van te zijn dat de stofzuiger het stof optimaal vasthoudt en optimaal presteert (zie hoofdstuk 'Accessoires bestellen').

Maak het afspoelbare HEPA 12-filter elke 6 maanden schoon. U kunt het afspoelbare HEPA 12-filter maximaal 4 keer schoonmaken. Vervang het filter nadat het 4 keer is schoongemaakt.

- 1** Om het HEPA-filterrooster te openen, pakt u de lipjes vast en trekt u het rooster naar boven.
- 2** Neem het HEPA 12-filter uit het apparaat.
- 3** Spoel de geplooidde zijde van het HEPA 12-filter af onder de warme kraan.

- Houd het filter zo vast dat de geplooidde zijde naar boven wijst en het water parallel stroomt aan de plooien. Houd het filter onder een hoek zodat het water al het vuil uit de plooien spoelt.

- Draai het filter 180° en laat het water in tegengestelde richting langs de plooien stromen.
- Ga zo door totdat het filter schoon is.

Maak het afspoelbare filter niet schoon met een borstel.

Opmerking: Door het schoonmaken wordt niet de originele kleur van het filter, maar wel de filtratiekracht hersteld.

- 4** Schud het water voorzichtig van het oppervlak van het filter. Laat het filter minimaal 2 uur drogen voordat u het terugplaatst in de stofzuiger.

Opmerking: Zorg ervoor dat het filter volledig droog is voordat u het in het apparaat terugplaatst.

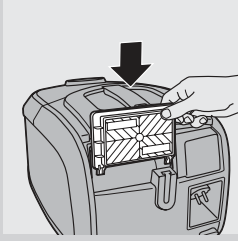

- 5** Plaats het filter terug in het apparaat.

Opmerking: Controleer of de twee nokjes van het HEPA-filter naar beneden zijn gericht.

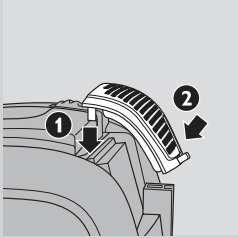

- 6** Om het HEPA-filterrooster te sluiten, brengt u eerst de bovenkant van het rooster op één lijn met het apparaat (1). Druk daarna de lipjes naar beneden totdat het rooster vastzit (2) ('klik').

De kleine turboborstel schoonmaken

Volg de hieronder beschreven stappen om de borstel in de kleine turboborstel schoon te maken:

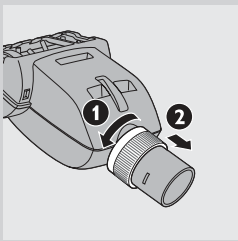

- 1** Draai de kleine turboborstel ondersteboven.
2 Om de kleine turboborstel te ontgrendelen, draait u de ring naar links (1) en trekt u deze naar u toe (2).

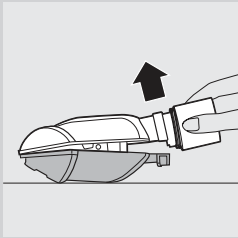

- 3** Scheid de twee helften van de behuizing.

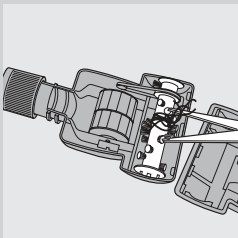

- 4** Verwijder het haar en het vuil dat rond de borstel vast is komen te zitten.

Verwijder de borstel en de onderdelen in de kleine turboborstel nooit.

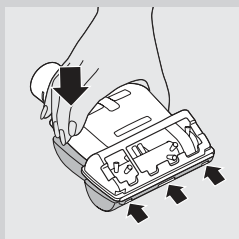

- 5** Schuif de drie randen van het onderste deel in de drie sleuven van het bovenste deel.

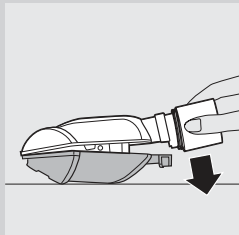

- 6** Laat het onderste deel op het bovenste deel zakken om de turboborstel te sluiten.

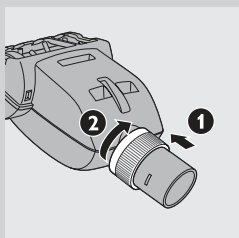

- 7** Om de kleine turboborstel te vergrendelen, schuift u de ring in de richting van de behuizing (1) en draait u de ring naar rechts om deze vast te zetten (2).

Accessoires bestellen

Als u stofzakken, filters of andere accessoires voor dit apparaat wilt kopen, ga dan naar www.philips.com, raadpleeg het 'worldwide guarantee'-vouwblad of neem contact op met het Philips Consumer Care Centre in uw land.

Stofzakken bestellen

- Philips Classic s-bag™ synthetische stofzakken zijn verkrijgbaar onder typenummer FC8021.
- Philips Clinic s-bag™ synthetische stofzakken met hoge filtratie zijn verkrijgbaar onder typenummer FC8022.
- Philips Anti-odour s-bag™ synthetische stofzakken tegen nare geurtjes zijn verkrijgbaar onder typenummer FC8023.
- Herbruikbare stofzakken (alleen bepaalde landen) zijn verkrijgbaar onder codenummer 4322 004 93370.

Opmerking: Ga naar www.s-bag.com voor meer informatie over de s-bag.

Filters bestellen

- Afspoelbare HEPA 12-filters zijn verkrijgbaar onder typenummer FC8044.

Milieu



- Gooi het apparaat aan het einde van zijn levensduur niet weg met het normale huisvuil, maar lever het in op een door de overheid aangewezen inzamelpunt om het te laten recyclen. Op die manier levert u een bijdrage aan een schonere leefomgeving.

Garantie en service

Als u service of informatie nodig hebt of als u een probleem hebt, bezoek dan de Philips-website www.philips.nl, of neem contact op met het Philips Consumer Care Centre in uw land (u vindt het telefoonnummer in het 'worldwide guarantee'-vouwblad). Als er geen Consumer Care Centre in uw land is, ga dan naar uw Philips-dealer.

Problemen oplossen

Dit hoofdstuk behandelt in het kort de problemen die u kunt tegenkomen tijdens het gebruik van het apparaat. Als u er niet in slaagt het probleem op te lossen met behulp van de onderstaande informatie, neem dan contact op met het Consumer Care Centre in uw land.

1 Er is onvoldoende zuigkracht.

- A Controleer of de stofzak vol is. Vervang zo nodig de wegwerpstofzak of leeg de herbruikbare stofzak (alleen in bepaalde landen).
- B Controleer of de filters moeten worden schoongemaakt of vervangen. Maak de filters schoon of vervang ze, indien nodig.
- C Controleer of het selectiewieltje voor de zuigkracht op de maximale stand staat.
- D Controleer of de zuigmond, de buis of de slang verstopt zit.
 - Om de verstopping te verhelpen, verwijdert u het verstopte onderdeel en bevestigt u het (voor zover mogelijk) andersom op het apparaat. Schakel de stofzuiger in om lucht in tegenovergestelde richting door het verstopte onderdeel te persen.

2 Alleen bepaalde typen: er zijn haren vast komen te zitten in de kleine turboborstel.

- A Maak de kleine turboborstel schoon. Zie 'De kleine turboborstel schoonmaken' in hoofdstuk 'Schoonmaken'.

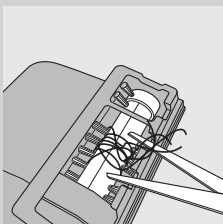
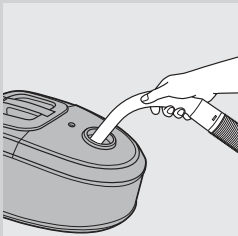

Einführung

Herzlichen Glückwunsch zu Ihrem Kauf und willkommen bei Philips! Um den Support von Philips optimal nutzen zu können, registrieren Sie Ihr Produkt bitte unter www.philips.com/welcome.

Allgemeine Beschreibung (Abb. 1)

- 1 Gehäusedeckel
- 2 Entriegelung für Abdeckung
- 3 Motorschutzfilter
- 4 Staubbeutelhalter
- 5 Staubbeutel
- 6 Öffnung für Schlauchanschluss
- 7 Staubfüllanzeige
- 8 Tragebügel
- 9 Saugleistungsregler
- 10 Ein-/Ausschalter
- 11 Kabelaufwicklungstaste
- 12 Handgriff mit Schlauch (nur bestimmte Gerätetypen)
- 13 Saugleistungs-Schieberegler (nur bestimmte Gerätetypen)
- 14 Hartbodendüse (nur bestimmte Gerätetypen)
- 15 Tri-Active-Düse (nur bestimmte Gerätetypen)
- 16 Park-/Aufbewahrungsleiste
- 17 Seitenbürste
- 18 Kippschalter für Teppiche/Hartböden
- 19 Kombi-Düse (nur bestimmte Gerätetypen)
- 20 Kippschalter für Teppiche/Hartböden
- 21 Mini-Turbo-Saugbürste (nur bestimmte Gerätetypen)
- 22 Fugendüse
- 23 Kleine Düse
- 24 Kleine Bürste (nur bestimmte Gerätetypen)
- 25 Teleskoprohr zum Einrasten (nur bestimmte Gerätetypen)
- 26 Zubehörbrücke
- 27 Teleskoprohr (nur bestimmte Gerätetypen)
- 28 Filtergitter
- 29 Abwaschbarer HEPA-12-Filter
- 30 Parkschlitz
- 31 Netzkabel mit Stecker
- 32 Handgriff
- 33 Schwenkrolle
- 34 Parkschlitz
- 35 Typenschild
- 36 Hinterräder

Wichtig

Lesen Sie diese Bedienungsanleitung vor dem Gebrauch des Geräts aufmerksam durch, und bewahren Sie sie für eine spätere Verwendung auf.

Gefahr

- Saugen Sie mit diesem Gerät niemals Wasser, andere Flüssigkeiten oder leicht entzündbare Substanzen auf. Saugen Sie Asche erst auf, wenn sie völlig ausgekühlt ist.

Warnhinweis

- Prüfen Sie, bevor Sie das Gerät in Betrieb nehmen, ob die Spannungsangabe auf dem Gerät mit der örtlichen Netzspannung übereinstimmt.
- Verwenden Sie das Gerät nicht, wenn der Netzstecker, das Netzkabel oder das Gerät selbst defekt oder beschädigt sind.
- Ist das Netzkabel defekt, darf es nur von einem Philips Service-Center oder einer von Philips autorisierten Werkstatt durch ein Original-Ersatzkabel ausgetauscht werden, um Gefährdungen zu vermeiden.
- Dieses Gerät ist für Benutzer (einschl. Kinder) mit eingeschränkten physischen, sensorischen oder psychischen Fähigkeiten bzw. ohne jegliche Erfahrung oder Vorwissen nur dann geeignet, wenn eine angemessene Aufsicht oder ausführliche Anleitung zur Benutzung des Geräts durch eine verantwortliche Person sichergestellt ist.
- Achten Sie darauf, dass Kinder nicht mit dem Gerät spielen.
- Richten Sie Saugschlauch, Saugrohr oder anderes Zubehör nicht auf Augen oder Ohren und stecken Sie keines der Teile in den Mund, wenn es am Staubsauger angeschlossen oder der Staubsauger eingeschaltet ist.

Achtung

- Beim Aufsaugen von Asche, feinem Sand, Kalk, Zementstaub o. Ä. verstopfen die Poren des Staubbeutels. Deshalb wird die Staubfüllanzeige angeben, dass der Staubbeutel voll ist. Wechseln Sie den Einweg-Staubbeutel, auch wenn er noch nicht voll ist oder leeren Sie den Mehrweg-Staubbeutel aus (siehe Kapitel "Den Staubbeutel auswechseln/leeren").
- Betreiben Sie das Gerät keinesfalls ohne Motorschutzfilter, da dies den Motor beschädigen und die Lebensdauer des Geräts verkürzen kann.
- Verwenden Sie mit diesem Gerät ausschließlich Philips S-Bag™ Staubbeutel aus Synthetikmaterial oder den mitgelieferten Mehrweg-Staubbeutel (nur in einigen Ländern).

Elektromagnetische Felder

Dieses Philips Gerät erfüllt sämtliche Normen bezüglich elektromagnetischer Felder (EMF). Nach aktuellen wissenschaftlichen Erkenntnissen ist das Gerät sicher im Gebrauch, sofern es ordnungsgemäß und entsprechend den Anweisungen in dieser Bedienungsanleitung gehandhabt wird.

Vor dem ersten Gebrauch

- 1** Nehmen Sie das Gerät und das Zubehör aus der Verpackung.
- 2** Entfernen Sie Aufkleber, Schutzfolien und Verpackungsmaterial aus Kunststoff vom Gerät.

Für den Gebrauch vorbereiten

Den Schlauch anschließen

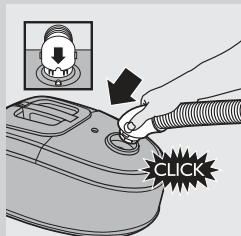

- 1 Um den Schlauch anzuschließen, schieben Sie ihn fest in das Gerät, bis er hörbar einrastet. Stellen Sie sicher, dass die Aussparung im Schlauchanschluss auf die Ausbuchtung am Gerät passt.

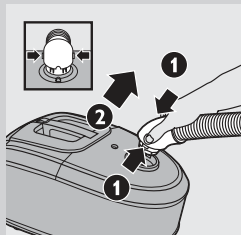

- 2 Um den Schlauch abzunehmen, drücken Sie die Entriegelungstasten (1), und ziehen Sie den Schlauch aus dem Gerät (2).

Das Teleskoprohr anschließen

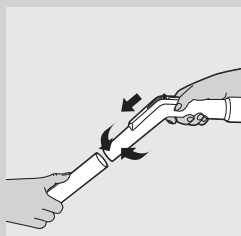

- 1 So schließen Sie das Teleskoprohr an den Handgriff an:
 - Teleskoprohr mit konischem Ende (nur bestimmte Gerätetypen): Schieben Sie den Handgriff in das Teleskoprohr; und drehen Sie ihn leicht.

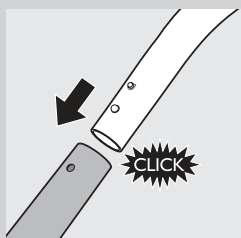

- Teleskoprohr zum Einrasten (nur bestimmte Gerätetypen): Drücken Sie die Federtaste auf dem Handgriff, und schieben Sie den Handgriff in das Teleskoprohr. Die Federtaste muss genau in die entsprechende Öffnung des Rohrs passen, sodass es hörbar einrastet.
- 2 So trennen Sie das Teleskoprohr vom Handgriff:
 - Teleskoprohr mit konischem Ende (nur bestimmte Gerätetypen): Ziehen Sie den Handgriff aus dem Teleskoprohr; und drehen Sie ihn dabei leicht.
 - Teleskoprohr zum Einrasten (nur bestimmte Gerätetypen): Drücken Sie die Federtaste, und ziehen Sie den Handgriff aus dem Teleskoprohr.

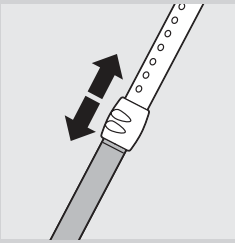

- 3** Stellen Sie das Teleskoprohr auf die Länge ein, bei der Sie am bequemsten staubsaugen können.

Halten Sie mit einer Hand die Manschette, und ziehen Sie mit der anderen Hand das Saugrohr oberhalb der Manschette nach oben, oder drücken Sie es nach unten.

Zubehöerteile anschließen

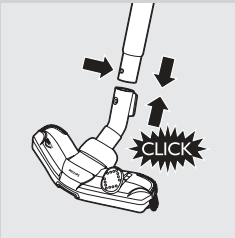

- 1** So schließen Sie Zubehöerteile an das Saugrohr an:

- Teleskoprohr mit konischem Ende (nur bestimmte Gerätetypen): Schieben Sie das Teleskoprohr in das Zubehöerteil, und drehen Sie es leicht.
- Teleskoprohr zum Einrasten (nur bestimmte Gerätetypen): Drücken Sie die Federtaste auf dem Teleskoprohr, und schieben Sie es in das Zubehöerteil. Die Federtaste muss genau in die entsprechende Öffnung des Zubehöerteils passen, sodass es hörbar einrastet.

- 2** So trennen Sie das Teleskoprohr von einem Zubehöerteil:

- Teleskoprohr mit konischem Ende (nur bestimmte Gerätetypen): Ziehen Sie das Teleskoprohr aus dem Zubehöerteil, und drehen Sie es dabei leicht.
- Teleskoprohr zum Einrasten (nur bestimmte Gerätetypen): Drücken Sie die Federtaste, und ziehen Sie das Teleskoprohr aus dem Zubehöerteil.

Tipp: Die kleine Düse, die Fugendüse und die kleine Bürste (nur bestimmte Gerätetypen) können auch direkt an den Handgriff des Schlauchs angeschlossen werden.

Zubehörbrücke

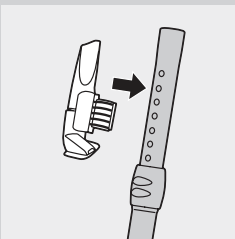

- 1** Stecken Sie die Fugendüse und die kleine Düse auf die Zubehörbrücke.

- 2** Stecken Sie die Zubehörbrücke auf das Rohr.

- 3** Zum Entfernen ziehen Sie die Zubehörbrücke vom Rohr ab.

Tri-Active-Düse (nur bestimmte Gerätetypen)

Die Tri-Active-Düse ist eine Mehrzweckdüse für Teppiche und Hartböden.

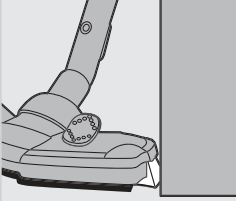

- Die Seitenbürsten erfassen seitlich mehr Staub und Schmutz, so dass Sie besser an Möbeln und anderen Gegenständen entlang saugen können.

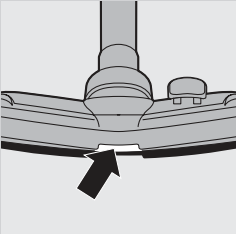

- Über die vorne befindliche Öffnung der Saugdüse können Sie auch größere Schmutzpartikel aufsaugen.

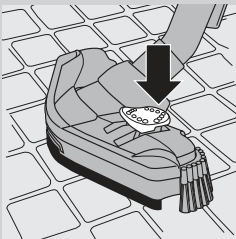

- 1** Verwenden Sie die Hartbodeneinstellung z. B. zum Reinigen von gefliesten Böden, Parkett, Laminat und Linoleumbelägen. Drücken Sie zum Saugen von Hartböden den Kippschalter oben auf der Saugdüse mit dem Fuß nach unten, sodass der Bürstenstreifen hervortritt. Gleichzeitig wird das Laufrad angehoben, was ein Verkratzen des Bodens verhindert und die Beweglichkeit des Staubsaugers erhöht.

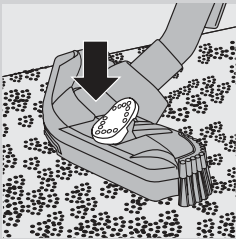

- 2** Verwenden Sie die Teppicheinstellung zum Reinigen von Teppichen und Teppichböden. Drücken Sie erneut auf den Kippschalter, wodurch der Bürstenstreifen wieder im Gehäuse der Saugdüse versenkt wird. Dabei tritt automatisch das Laufrad heraus.

Kombi-Düse (nur bestimmte Gerätetypen)

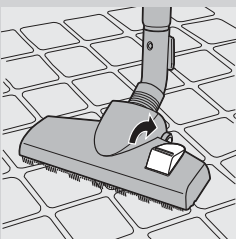

Mit der Kombi-Düse können Sie harte und weiche Böden saugen.

- 1** Drücken Sie zum Saugen von Hartböden den Kippschalter oben auf der Saugdüse mit dem Fuß nach unten.
 - ▶ Dadurch tritt der Bürstenstreifen aus dem Gehäuse hervor.

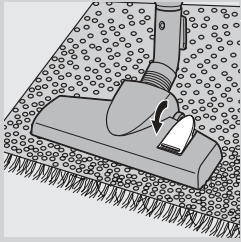

- 2** Drücken Sie den Kippschalter zum Saugen von Textilböden in die andere Richtung.
- Der Bürstenstreifen wird wieder im Gehäuse der Saugdüse versenkt.

Hartbodendüse (nur bestimmte Gerätetypen)



- Die Hartbodendüse ist für die schonende Reinigung von Hartböden vorgesehen.

Mini-Turbo-Saugbürste (nur bestimmte Gerätetypen)

Die Mini-Turbo-Saugbürste ist eine Spezialbürste zum gründlichen Entfernen von Tierhaaren und Fusseln von Möbeln und Matratzen. Die integrierte Bürste löst die Haare vom Stoff, sodass sie mühelos vom Staubsauger erfasst werden können.

Die Mini-Turbo-Saugbürste kann an den Handgriff des Schlauchs oder an das Teleskoprohr angeschlossen werden.

- 1** Schieben Sie die Mini-Turbo-Saugbürste mit einer leichten Drehung in den Handgriff oder das Teleskoprohr.
- 2** Zum Trennen der Mini-Turbo-Saugbürste vom Handgriff bzw. vom Teleskoprohr ziehen Sie sie unter leichtem Drehen heraus.

Das Gerät benutzen

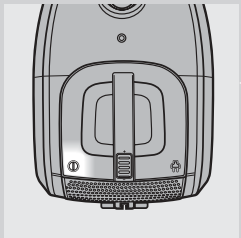

- 1** Ziehen Sie das Netzkabel aus dem Gerät, und stecken Sie den Stecker in eine Steckdose.
- 2** Drücken Sie zum Einschalten den Ein-/Ausschalter auf der Oberseite des Geräts.

Tipp: Betätigen Sie den Ein-/Ausschalter mit Ihrem Fuß; Sie brauchen sich nicht zu bücken.

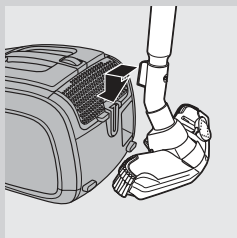

- 3** Wenn Sie eine Pause machen möchten, können Sie das Saugrohr ganz bequem parken, indem Sie die Leiste an der Saugdüse in den dafür vorgesehenen Schlitz stecken.
- 4** Stellen Sie das Rohr auf die kürzeste Länge ein, um das Teleskoprohr sicher einzuhängen.
- 5** Betätigen Sie zum Ausschalten des Geräts den Ein-/Ausschalter auf der Oberseite des Geräts.

Die Saugleistung einstellen

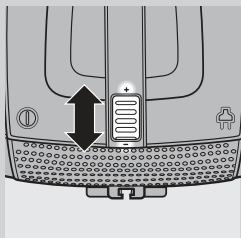

- 1** Sie können die Saugleistung während des Staubsaugens mit dem Saugleistungsregler auf dem Gerät einstellen.
 - Saugen Sie sehr stark verschmutzte Teppiche und Hartböden bei maximaler Saugleistung (+).
 - Saugen Sie Vorhänge, Tischläufer usw. bei minimaler Saugleistung (-).

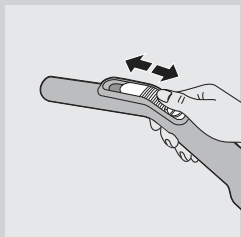

- 2** Nur bestimmte Gerätetypen: Sie können die Saugleistung auch mithilfe des Schiebereglers am Handgriff anpassen.

Aufbewahrung

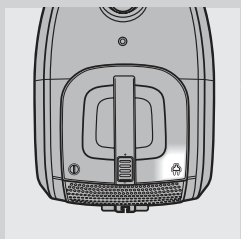

- 1** Schalten Sie das Gerät aus, und ziehen Sie den Netzstecker aus der Steckdose.
- 2** Drücken Sie die Kabelaufwicklungstaste, um das Netzkabel aufzuwickeln.

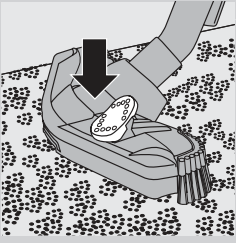

- 3** Nur bestimmte Gerätetypen: Wählen Sie für die Tri-Active-Düse die Einstellung für Teppichböden, wenn Sie das Gerät wegstellen. Dadurch wird verhindert, dass sich die Seitenbürsten verbiegen.



- 4** Stellen Sie das Gerät aufrecht. Stecken Sie die Leiste an der Düse in den dafür vorgesehenen Parkschlitz, um die Düse am Gerät zu befestigen.

Stellen Sie das Rohr auf die kürzeste Länge ein, um das Teleskoprohr sicher einzuhängen.

Den Staubbeutel auswechseln/leeren

Ziehen Sie stets den Netzstecker aus der Steckdose, bevor Sie den Einweg-Staubbeutel austauschen oder den wiederverwendbaren Staubbeutel leeren.

Den Einweg-Staubbeutel auswechseln

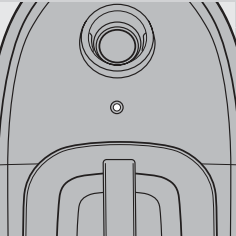

- Wechseln Sie den Staubbeutel gegen einen neuen aus, sobald die Staubfüllanzeige dauerhaft ihre Farbe geändert hat, auch wenn die Düse nicht auf dem Fußboden steht.

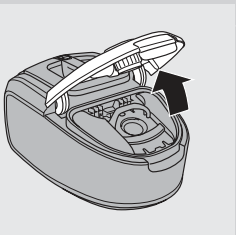

- 1** Ziehen Sie zum Öffnen des Geräts die Abdeckung nach oben.

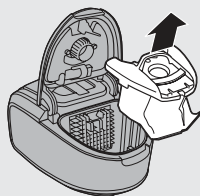

- 2** Nehmen Sie den Staubbeutelhalter mit dem Staubbeutel aus dem Gerät.

Achten Sie darauf, dass Sie den Staubbeutel beim Herausnehmen gerade halten.

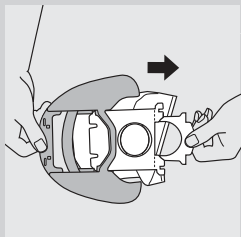

- 3** Ziehen Sie an der Pappflasche, um den vollen Staubbeutel aus dem Halter zu nehmen.

▮ Dabei wird der Staubbeutel automatisch versiegelt.

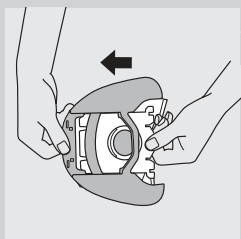

- 4** Schieben Sie die Pappscheibe des neuen Staubbeutels in den beiden Führungsrillen bis zum Anschlag in den Staubbeutelhalter.

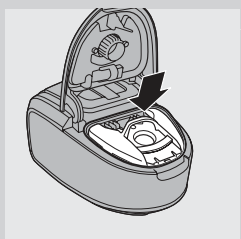

- 5** Setzen Sie den Staubbeutelhalter wieder in den Staubsauger.

Hinweis: Wenn Sie keinen Staubbeutel eingesetzt haben, können Sie den Deckel nicht schließen.

- 6** Drücken Sie den Deckel nach unten, um ihn zu schließen. Er rastet hörbar ein.

Den Mehrweg-Staubbeutel leeren (nur in manchen Ländern)

In manchen Ländern verfügt dieser Staubsauger auch über einen Mehrweg-Staubbeutel, der wiederholt benutzt und geleert werden kann. Sie können den Mehrweg-Staubbeutel anstelle der Einweg-Staubbeutel benutzen. Zum Entnehmen bzw. Einsetzen des Mehrweg-Staubbeutels befolgen Sie die Anleitungen im Kapitel "Den Einweg-Staubbeutel austauschen." Den Mehrweg-Staubbeutel leeren:

- 1** Ziehen Sie den Verschlussclip seitwärts vom Staubbeutel ab.
- 2** Schütteln Sie den Inhalt über einem Mülleimer aus.
- 3** Verschließen Sie den Beutel, indem Sie den Verschlussclip wieder auf dessen unteren Rand aufschieben.

Reinigung und Wartung

Ziehen Sie stets den Netzstecker aus der Steckdose, bevor Sie die Filter reinigen oder austauschen.

Den Motorschutz-Dauerfilter reinigen

Reinigen Sie den Motorschutz-Dauerfilter jedes Mal, wenn Sie den Mehrweg-Staubbeutel ausleeren oder den Einweg-Staubbeutel austauschen.

- 1** Nehmen Sie den Staubbeutelhalter mit dem Staubbeutel aus dem Gerät.
- 2** Drücken Sie die Entriegelung oben am Halter für den Motorschutz-Dauerfilter nach unten, um den Filter freizugeben.
- 3** Ziehen Sie den oberen Teil des Halters für den Motorschutz-Dauerfilter in Ihre Richtung (1), und nehmen Sie den Filterhalter aus der Staubbeutelkammer (2).
- 4** Schütteln Sie den Filter über einer Mülltonne aus, um ihn zu reinigen.
- 5** Setzen Sie den sauberen Filter wieder in den Filterhalter ein.
- 6** Die beiden Vorsprünge müssen unten so hinter die Rippe gesteckt werden, dass der Filterhalter oben einwandfrei sitzt (1). Drücken Sie ihn dann fest, bis er einrastet (2).
- 7** Setzen Sie den Staubbeutelhalter mit dem Staubbeutel zurück in das Gerät, und schließen Sie die Abdeckung.

Den abwaschbaren HEPA-12-Filter reinigen

Der abwaschbare HEPA-12-Filter kann 99,5 % aller Staubteilchen bis zu einer Größe von 0,0003 mm aus der Abluft herausfiltern. Dies betrifft nicht nur normale Hausstaubpartikel, sondern auch gesundheitsschädigende, mikroskopisch kleine Schädlinge wie Hausstaubmilben und deren Exkremente, die bekannte Auslöser für Atemwegsallergien sind.

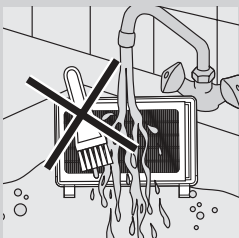
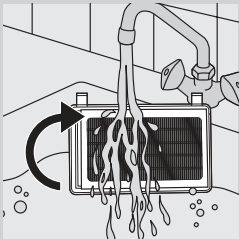
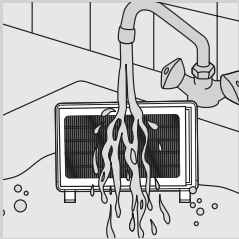
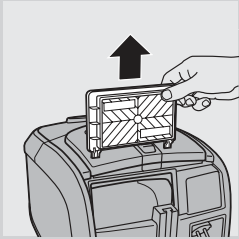
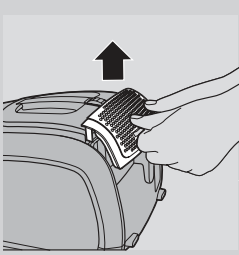

Hinweis: Um die optimale Staubaufnahme und Leistung des Staubsaugers zu gewährleisten, ersetzen Sie den HEPA-Filter immer durch einen Original Philips Filter des richtigen Typs (siehe "Zubehör bestellen").

Reinigen Sie den abwaschbaren HEPA-12-Filter alle 6 Monate. Sie können den abwaschbaren HEPA-12-Filter bis zu viermal reinigen. Tauschen Sie den Filter nach der vierten Reinigung aus.

1 Um das HEPA-Filtergitter zu öffnen, ziehen Sie es an den Laschen nach oben.

2 Nehmen Sie den HEPA-12-Filter aus dem Gerät.

3 Waschen Sie die Seite mit den Falten des HEPA 12-Filter unter heißem, langsam fließendem Wasser.

- Halten Sie den Filter so, dass die Seite mit den Falten nach oben zeigt und das Wasser parallel zu den Falten fließt. Halten Sie den Filter in so einem Winkel, dass das Wasser den Schmutz aus den Falten spült.

- Drehen Sie den Filter um 180°, und lassen Sie das Wasser nun entlang der Falten in die entgegengesetzte Richtung fließen.
- Fahren Sie mit diesem Vorgang fort, bis der Filter sauber ist.

Reinigen Sie den abwaschbaren Filter niemals mit einer Bürste.

Hinweis: Durch das Reinigen wird zwar die ursprüngliche Farbe des Filters nicht wieder hergestellt, wohl aber dessen Filtrierleistung.

4 Schütteln Sie das Wasser sorgfältig von der Oberfläche des Filters ab. Lassen Sie den Filter mindestens zwei Stunden trocknen, bevor Sie ihn wieder in den Staubsauger einsetzen.

Hinweis: Achten Sie darauf, dass der Filter völlig trocken ist, wenn Sie ihn in das Gerät einsetzen.

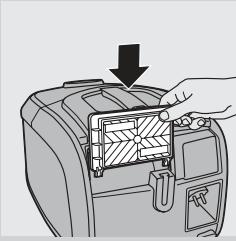

- 5** Setzen Sie den Filter wieder in das Gerät ein.

Hinweis: Stellen Sie sicher, dass die beiden Laschen des HEPA-Filters nach unten zeigen.

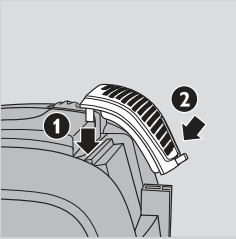

- 6** Um das HEPA-Filtergitter zu schließen, richten Sie zunächst die Oberseite des Gitters am Gerät aus (1). Drücken Sie dann die Laschen nach unten, bis das Gitter hörbar einrastet (2).

Die Mini-Turbo-Saugbürste reinigen

So reinigen Sie die integrierte Bürste der Mini-Turbo-Saugbürste:

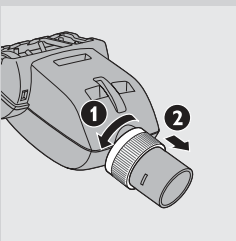

- 1** Drehen Sie die Mini-Turbo-Saugbürste um.
2 Zum Entriegeln der Mini-Turbo-Saugbürste drehen Sie den Ring gegen den Uhrzeigersinn (1), und ziehen Sie ihn dabei zu sich (2).

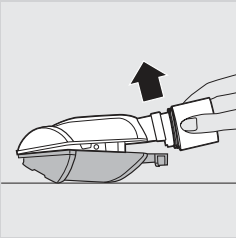

- 3** Trennen Sie die beiden Gehäusehälften.

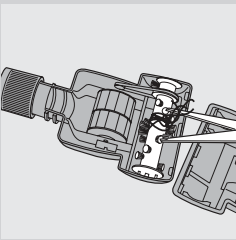

- 4** Entfernen Sie Haare und Schmutz von der Bürste.

Entfernen Sie weder die Bürste noch sonstige Teile aus der Mini-Turbo-Saugbürste.

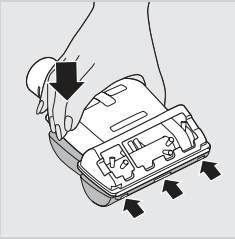

- 5** Schieben Sie die drei Ausbuchtungen an der Unterseite in die drei entsprechenden Öffnungen an der Oberseite.

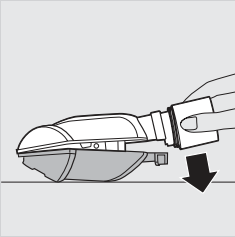

- 6** Setzen Sie die Unterseite wieder auf die Oberseite, um die Turbo-Saugbürste zu schließen.

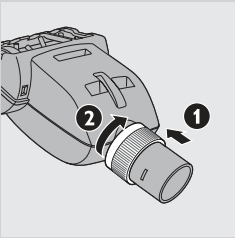

- 7** Um die Mini-Turbo-Saugbürste zu verriegeln, schieben Sie den Ring auf das Gehäuse (1), und drehen Sie ihn im Uhrzeigersinn fest (2).

Zubehör bestellen

Informationen zum Kauf von Staubbeuteln, Filtern oder sonstigem Zubehör für dieses Gerät finden Sie auf unserer Website www.philips.com und in der internationalen Garantieschrift, oder wenden Sie sich an das Philips Service-Center in Ihrem Land.

Staubbeutel nachbestellen

- Philips Classic S-Bag™-Staubbeutel aus Synthetikmaterial sind unter der Typennummer FC8021 erhältlich.
- Philips Clinic S-Bag™-Staubbeutel aus Synthetikmaterial für besonders gründliche Filterung sind unter der Typennummer FC8022 erhältlich.
- Philips Anti-Odour S-Bag™-Staubbeutel aus Synthetikmaterial gegen unangenehme Gerüche sind unter der Typennummer FC8023 erhältlich.
- Mehrwegstaubbeutel (nur in einigen Ländern) sind unter der Typennummer 4322 004 93370 erhältlich.

Hinweis: Informationen zum S-Bag finden Sie unter www.s-bag.com.

Filter nachbestellen

- Abwaschbare HEPA-12-Filter sind unter der Typennummer FC8044 erhältlich.

Umweltschutz



- Werfen Sie das Gerät am Ende der Lebensdauer nicht in den normalen Hausmüll. Bringen Sie es zum Recycling zu einer offiziellen Sammelstelle. Auf diese Weise helfen Sie, die Umwelt zu schonen.

Garantie und Kundendienst

Benötigen Sie weitere Informationen oder treten Probleme auf, besuchen Sie bitte die Philips Website www.philips.com, oder setzen Sie sich mit einem Philips Service-Center in Ihrem Land in Verbindung (Telefonnummer siehe Garantieschrift). Sollte es in Ihrem Land kein Service-Center geben, wenden Sie sich bitte an Ihren Philips Händler.

Fehlerbehebung

In diesem Kapitel sind die häufigsten Probleme aufgeführt, die beim Gebrauch Ihres Geräts auftreten können. Sollten Sie ein Problem mithilfe der nachstehenden Informationen nicht beheben können, wenden Sie sich bitte an das Philips Service-Center in Ihrem Land.

1 Die Saugleistung ist unzureichend.

A Überprüfen Sie, ob der Staubbeutel voll ist.
Falls erforderlich, tauschen Sie den Einweg-Staubbeutel aus, oder leeren Sie den Mehrweg-Staubbeutel (nur in manchen Ländern).

B Überprüfen Sie, ob die Filter gereinigt oder ausgetauscht werden müssen.

Reinigen oder tauschen Sie die Filter ggf. aus.

C Überprüfen Sie, ob der Saugleistungsregler auf der höchsten Stufe steht.

D Überprüfen Sie, ob die Düse, das Saugrohr oder der Saugschlauch blockiert ist.

- Die Verstopfung können Sie beseitigen, indem Sie – soweit möglich – das Teil verkehrt herum anschließen. Saugen Sie dann in der Gegenrichtung Luft hindurch.

2 Nur bestimmte Gerätetypen: An der integrierten Bürste der Mini-Turbo-Saugbürste haben sich Haare verfangen.

A Reinigen Sie die Mini-Turbo-Saugbürste. Weitere Informationen finden Sie im Kapitel "Reinigung", Abschnitt "Die Mini-Turbo-Saugbürste reinigen".

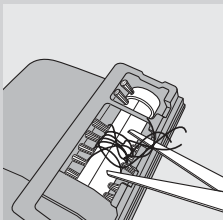
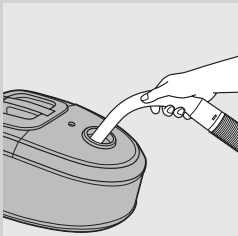

Introduction

Félicitations pour votre achat et bienvenue dans l'univers Philips ! Pour profiter pleinement de l'assistance Philips, enregistrez votre produit sur le site à l'adresse suivante : www.philips.com/welcome.

Description générale (fig. 1)

- 1 Couvercle
- 2 Languette de déverrouillage du couvercle
- 3 Filtre de protection du moteur
- 4 Support du sac
- 5 Sac
- 6 Orifice de raccordement du flexible
- 7 Voyant de sac plein
- 8 Poignée supérieure
- 9 Molette de sélection de la puissance d'aspiration
- 10 Bouton marche/arrêt
- 11 Bouton d'enroulement du cordon
- 12 Poignée avec flexible (certains modèles uniquement)
- 13 Bouton coulissant de puissance d'aspiration (certains modèles uniquement)
- 14 Brosse pour sols durs (certains modèles uniquement)
- 15 Brosse Tri-Active (certains modèles uniquement)
- 16 Insert de rangement
- 17 Brossettes latérales
- 18 Sélecteur pour moquettes/sols durs
- 19 Brosse combinée (certains modèles uniquement)
- 20 Sélecteur pour moquettes/sols durs
- 21 Mini-brosse Turbo (certains modèles uniquement)
- 22 Suceur plat
- 23 Petite brosse
- 24 Petite brosse (certains modèles uniquement)
- 25 Tube télescopique avec bouton de raccordement (certains modèles uniquement)
- 26 Clip pour accessoires
- 27 Tube télescopique (certains modèles uniquement)
- 28 Grille du filtre
- 29 Filtre HEPA 12 lavable
- 30 Insert pour rangement du tube
- 31 Cordon d'alimentation avec fiche secteur
- 32 Poignée
- 33 Roulette pivotante
- 34 Insert pour rangement du tube
- 35 Plaque signalétique
- 36 Roulettes arrière

Important

Lisez attentivement ce mode d'emploi avant d'utiliser l'appareil et conservez-le pour un usage ultérieur.

Danger

- N'aspirez jamais d'eau, de liquides, de substances inflammables, ni de cendres encore chaudes.

Avertissement

- Avant de brancher l'appareil, vérifiez que la tension indiquée sur l'appareil correspond à la tension supportée par le secteur local.
- N'utilisez jamais l'appareil si la fiche, le cordon d'alimentation ou l'appareil lui-même est endommagé.
- Si le cordon d'alimentation est endommagé, il doit être remplacé par Philips, par un Centre Service Agréé Philips ou par un technicien qualifié afin d'éviter tout accident.
- Cet appareil n'est pas destiné à être utilisé par des personnes (notamment des enfants) dont les capacités physiques, sensorielles ou intellectuelles sont réduites, ou par des personnes manquant d'expérience ou de connaissances, à moins que celles-ci ne soient sous surveillance ou qu'elles n'aient reçu des instructions quant à l'utilisation de l'appareil par une personne responsable de leur sécurité.
- Veillez à ce que les enfants ne puissent pas jouer avec l'appareil.
- Ne dirigez pas le flexible, le tube ou tout autre accessoire vers les yeux ou les oreilles et ne les placez pas dans votre bouche lorsqu'ils sont raccordés à l'aspirateur et que celui-ci est sous tension.

Attention

- Lorsque vous aspirez des cendres, du sable fin, de la chaux, de la poussière de ciment ou d'autres substances similaires, les pores du sac se bouchent et le voyant de sac plein s'allume pour indiquer que le sac est plein. Remplacez le sac jetable ou videz le sac réutilisable même s'ils ne sont pas encore pleins (voir le chapitre « Remplacement/vidage du sac »).
- N'utilisez jamais l'appareil sans le filtre de protection du moteur. Vous risqueriez d'endommager le moteur et de réduire la durée de vie de l'appareil.
- Utilisez uniquement les sacs synthétiques Philips S-bag™ ou le sac réutilisable fourni (certains pays uniquement).

Champs électromagnétiques (CEM)

Cet appareil Philips est conforme à toutes les normes relatives aux champs électromagnétiques (CEM). Il répond aux règles de sécurité établies sur la base des connaissances scientifiques actuelles s'il est manipulé correctement et conformément aux instructions de ce mode d'emploi.

Avant la première utilisation

- 1** Retirez l'appareil et ses accessoires de la boîte.
- 2** Ôtez tout autocollant, film de protection ou feuille de plastique de l'appareil.

Avant l'utilisation

Fixation du flexible

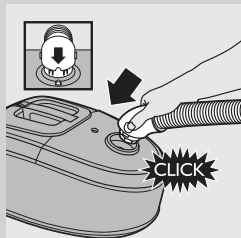

- 1 Pour fixer le flexible, insérez-le fermement dans l'appareil (clic). Assurez-vous que le logement à l'intérieur du raccord du flexible s'adapte à la partie saillante du corps de l'appareil.

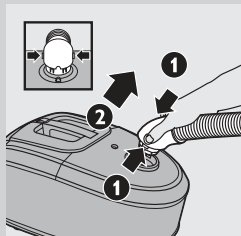

- 2 Pour détacher le flexible, appuyez sur les boutons (1) et retirez le flexible de l'appareil (2).

Fixation du tube télescopique

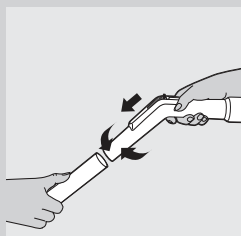

- 1 Pour fixer le tube télescopique à la poignée :
 - Tube télescopique avec raccord conique (certains modèles uniquement) : insérez la poignée sur le tube télescopique et tournez légèrement.

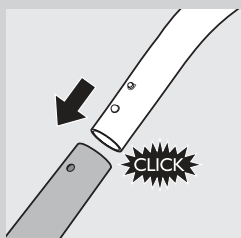

- Tube télescopique avec bouton de raccordement (certains modèles uniquement) : appuyez sur le bouton de verrouillage de la poignée et insérez la poignée dans le tube. Enclenchez le bouton de verrouillage dans l'orifice du tube (clic).
- 2 Pour détacher le tube télescopique de la poignée :
 - Tube télescopique avec raccord conique (certains modèles uniquement) : retirez la poignée du tube télescopique en tournant légèrement.
 - Tube télescopique avec bouton de raccordement (certains modèles uniquement) : appuyez sur le bouton de verrouillage et séparez les deux parties.

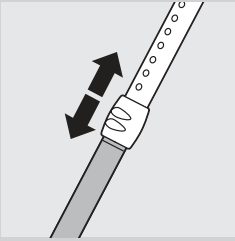

3 Réglez le tube télescopique à la longueur qui vous convient.

Tenez la bague d'arrêt d'une main et tirez la partie du tube se trouvant au-dessus vers le haut ou tirez sur le tube vers le bas avec l'autre main.

Fixation d'accessoires



1 Pour fixer le tube à un accessoire :

- Tube télescopique avec raccord conique (certains modèles uniquement) : insérez le tube télescopique dans l'accessoire en tournant légèrement.
- Tube télescopique avec bouton de raccordement (certains modèles uniquement) : appuyez sur le bouton de verrouillage du tube télescopique et insérez le tube dans l'accessoire. Enclenchez le bouton de verrouillage dans l'orifice de l'accessoire (clic).

2 Pour détacher le tube télescopique d'un accessoire :

- Tube télescopique avec raccord conique (certains modèles uniquement) : séparez le tube télescopique de l'accessoire en tournant légèrement.
- Tube télescopique avec bouton de raccordement (certains modèles uniquement) : appuyez sur le bouton de verrouillage et séparez les deux parties.

Conseil : Le petit embout, le suceur plat et la petite brosse (certains modèles uniquement) peuvent également être fixés à la poignée du flexible.

Clip pour accessoires

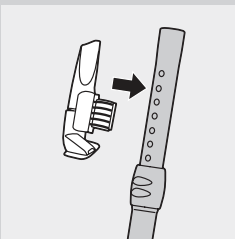

1 Fixez le suceur plat et le petit embout sur le clip.

2 Fixez le clip sur le tube.

3 Détachez le clip pour accessoires du tube pour l'enlever.

Brosse Tri-Active (certains modèles uniquement)

La brosse Tri-Active est multifonctionnelle ; elle s'adapte aussi bien aux moquettes qu'aux sols durs.

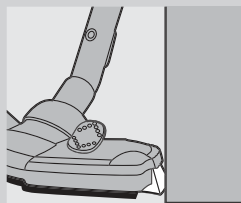

- Les brosettes latérales permettent de ramasser plus de poussière et de saleté de part et d'autre de la brosse, pour un meilleur résultat le long des meubles ou d'autres obstacles.

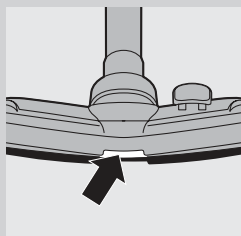

- L'ouverture à l'avant de la brosse permet d'aspirer les particules de plus grande taille.

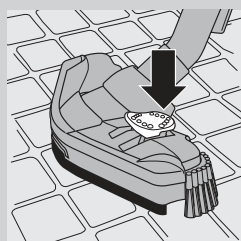

- 1 Utilisez la fonction sols durs pour nettoyer les sols durs (par exemple, pour les sols pavés, en parquet, en laminé et en lino) : faites sortir la brosette en actionnant du pied le sélecteur situé sur la brosse. La roue se soulève également afin d'éviter les rayures et d'augmenter la maniabilité de l'appareil.

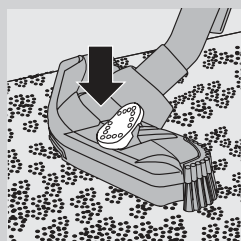

- 2 Utilisez la fonction moquette pour nettoyer les moquettes : rentrez la brosette en actionnant de nouveau le sélecteur. La roue descend automatiquement.

Brosse combinée (certains modèles uniquement)

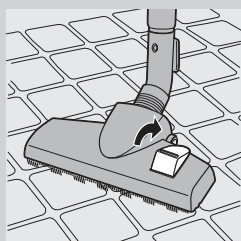

La brosse combinée vous permet de passer l'aspirateur sur des sols durs ou moquettes.

- 1 Pour nettoyer les sols durs, actionnez du pied le sélecteur situé sur la brosse.
 - La brosette pour sols durs sort de son logement.

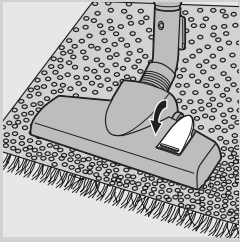

- 2 Pour nettoyer les moquettes, actionnez de nouveau le sélecteur.
- La brosette rentre dans son logement.

Brosse pour sols durs (certains modèles uniquement)



- La brosse pour sols durs est conçue pour un nettoyage en douceur des sols durs.

Mini-brosse Turbo (certains modèles uniquement)

La Mini-brosse Turbo est spécialement conçue pour ramasser efficacement les poils d'animaux et la poussière présents sur les meubles et les matelas. La brosse unique située à l'intérieur de la mini-brosse Turbo retire les poils et cheveux des tissus, qui sont ensuite aspirés.

La mini-brosse Turbo peut être fixée à la poignée du flexible ou au tube télescopique.

- 1 Pour fixer la mini-brosse Turbo, insérez-la sur la poignée ou le tube télescopique et tournez légèrement.
- 2 Pour retirer la mini-brosse Turbo, séparez les deux parties en tournant légèrement.

Utilisation de l'appareil

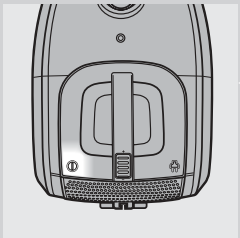

- 1 Sortez le cordon d'alimentation de l'appareil et branchez-le sur une prise secteur.
- 2 Appuyez sur le bouton marche/arrêt de l'appareil pour l'allumer.

Conseil : Pour éviter de vous courber, appuyez sur le bouton marche/arrêt avec votre pied.

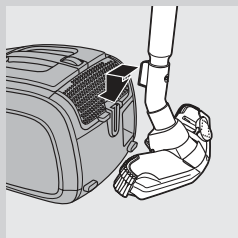

- 3** Si vous souhaitez interrompre momentanément le passage de l'aspirateur et ranger le tube, insérez la clavette de la brosse dans l'insert de rangement du tube.
- 4** Pour garantir la stabilité du tube télescopique lors du rangement, réglez-le au plus court.
- 5** Pour éteindre l'appareil, appuyez sur le bouton marche/arrêt situé sur l'appareil.

Réglage de la puissance d'aspiration

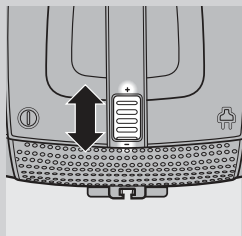

- 1** En cours d'utilisation, vous pouvez régler la puissance d'aspiration à l'aide de la molette de sélection située sur l'appareil.
 - La puissance d'aspiration maximale (+) permet de nettoyer des moquettes ou des sols durs très sales.
 - La puissance d'aspiration minimale (-) permet de nettoyer des rideaux, des nappes, etc.

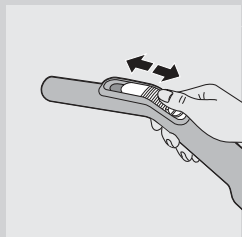

- 2** Certains modèles uniquement : vous pouvez également régler la puissance d'aspiration à l'aide du bouton coulissant situé sur la poignée.

Rangement

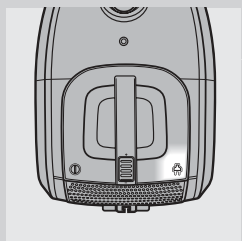

- 1** Mettez l'appareil hors tension et débranchez-le du secteur.
- 2** Enroulez le cordon d'alimentation en appuyant sur le bouton d'enroulement.

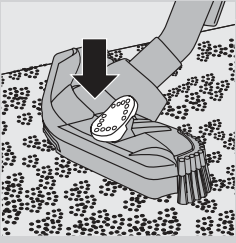

- 3** Sur certains modèles uniquement : veillez à toujours ranger la brosse Tri-Active en position moquette quand vous la rangez pour éviter que les brosettes latérales ne se plient.



- 4** Placez l'appareil en position verticale pour fixer l'embout à l'appareil, puis insérez la clavette dans l'embout dans l'insert de rangement. Pour garantir la stabilité du tube télescopique lors du rangement, réglez-le au plus court.

Remplacement/vidage du sac

Débranchez toujours l'appareil avant de remplacer le sac jetable ou de vider le sac réutilisable.

Remplacement du sac jetable

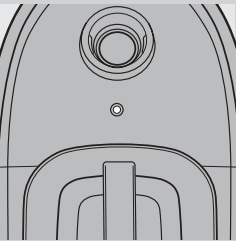

- Remplacez le sac dès que le voyant de sac plein a changé de couleur, et ce, même si la brosse n'est pas placée sur le sol.

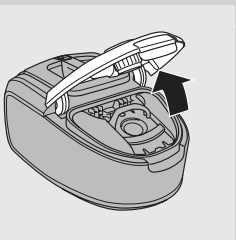

- 1** Tirez sur le couvercle pour l'ouvrir.

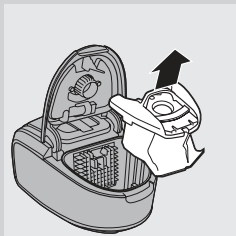

- 2** Enlevez le support du sac de l'appareil.

Veillez à tenir le sac en position verticale lorsque vous l'enlevez de l'appareil.

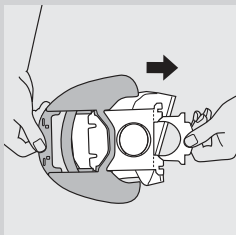

- 3** Tirez sur la partie en carton du sac pour le retirer du support.
 ▶ De cette manière, le sac se ferme automatiquement.

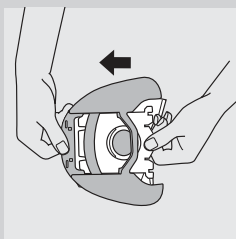

- 4** Faites glisser le plus loin possible la partie en carton du nouveau sac dans les rainures du support du sac.

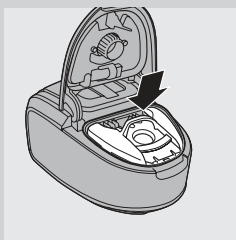

- 5** Remplacez le support du sac dans l'aspirateur.

Remarque : Vous ne pourrez pas fermer le couvercle sans avoir installé un sac dans l'appareil.

- 6** Poussez le couvercle vers le bas (clic).

Vidage du sac réutilisable (certains pays uniquement)

Dans certains pays, l'aspirateur est également livré avec un sac réutilisable qui peut être utilisé et vidé à plusieurs reprises. Vous pouvez réutiliser ce sac au lieu d'utiliser des sacs jetables.

Pour retirer et replacer le sac réutilisable, suivez les instructions relatives au remplacement du sac jetable.

Pour vider le sac réutilisable :

- 1** Faites coulisser le clip de fermeture du sac sur le côté.
- 2** Secouez le sac au-dessus d'une poubelle.
- 3** Pour fermer le sac, faites coulisser le clip de fermeture jusqu'à ce qu'il atteigne le bord inférieur du sac.

Nettoyage et entretien

Débranchez toujours l'appareil avant de nettoyer ou de remplacer les filtres.

Nettoyage du filtre permanent de protection du moteur

Nettoyez le filtre de protection permanent du moteur chaque fois que vous videz le sac réutilisable ou remplacez le sac jetable.

1 Retirez le support avec le sac.

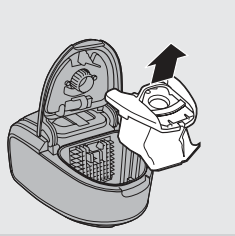

2 Appuyez sur l'ergot situé au-dessus du porte-filtre de protection du moteur pour le retirer.

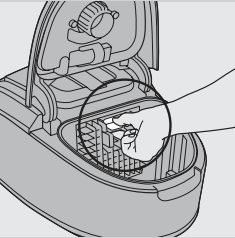

3 Tirez la partie supérieure du porte-filtre de protection du moteur vers vous (1) et retirez le porte-filtre du compartiment à poussière (2).

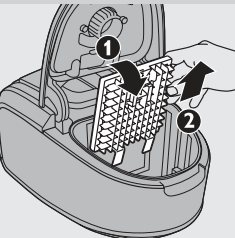

4 Secouez le filtre au-dessus d'une poubelle et nettoyez-le.

5 Remplacez le filtre propre dans le porte-filtre.

6 Insérez correctement les deux languettes du porte-filtre dans les rainures prévues à cet effet (1). Ensuite, remettez le porte-filtre en place (clic) (2).

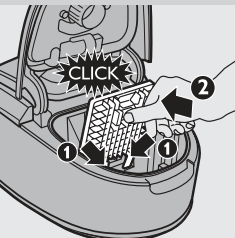

7 Remplacez le sac et son support dans l'appareil et refermez le couvercle.

Nettoyage du filtre HEPA 12 lavable

Le filtre HEPA 12 lavable permet de supprimer 99,5 % des particules de plus de 0,0003 mm, c'est-à-dire non seulement la poussière domestique normale, mais également les parasites microscopiques tels que les acariens, ainsi que leurs excréments, causes connues d'allergies respiratoires.

Remarque : Pour garantir les performances et les qualités d'aspiration de

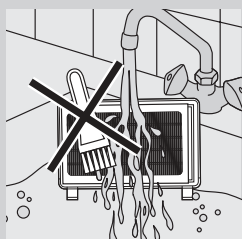
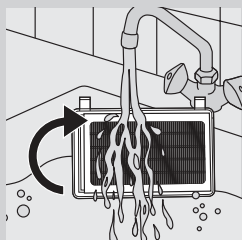
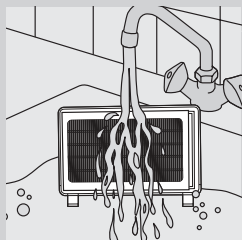
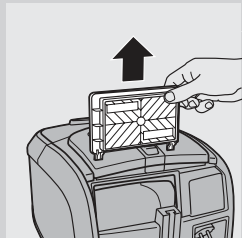
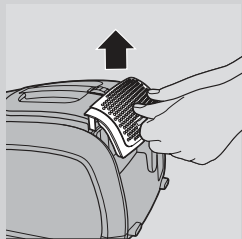

l'aspirateur, remplacez toujours le filtre HEPA par un filtre Philips approprié (voir le chapitre « Commande d'accessoires »).

Nettoyez le filtre lavable HEPA 12 tous les 6 mois. Vous pouvez nettoyer le filtre lavable HEPA 12 jusqu'à 4 fois. Remplacez-le après l'avoir utilisé 4 fois.

1 Pour ouvrir la grille du filtre HEPA, tirez les languettes vers le haut.

2 Sortez le filtre HEPA 12 de l'appareil.

3 Rincez le côté plissé du filtre HEPA 12 sous l'eau chaude.

- Tenez le filtre de façon à ce que les zones plissées soient orientées vers le haut et que l'eau s'écoule parallèlement à celles-ci. Puis, tenez le filtre de façon à ce que l'eau élimine la poussière incrustée dans les zones plissées.

- Tournez le filtre de 180° de façon à ce que l'eau s'écoule dans l'autre sens, le long des zones tissées.
- Répétez cette opération jusqu'à ce que le filtre soit propre.

Ne nettoyez jamais le filtre lavable à l'aide d'une brosse.

Remarque : Le nettoyage ne permet pas au filtre de retrouver sa couleur d'origine. En revanche, il lui permet de retrouver ses qualités de filtration.

4 Secouez le filtre pour en retirer l'excès d'eau. Laissez-le sécher pendant au moins 2 heures avant de le placer dans l'aspirateur.

Remarque : Assurez-vous que le filtre est complètement sec avant de le remettre dans l'appareil.

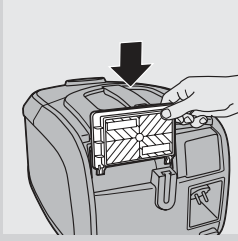

- 5** Remettez le filtre dans l'appareil.

Remarque : Vérifiez que les deux languettes du filtre HEPA sont orientées vers le bas.

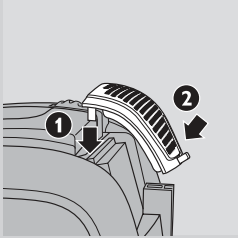

- 6** Pour fermer la grille du filtre HEPA, alignez le haut de la grille avec l'appareil (1). Appuyez ensuite sur les languettes, en direction du bas, jusqu'à ce que la grille s'enclenche (2) (clic).

Nettoyage de la mini-brosse Turbo

Pour nettoyer la brosse située à l'intérieur de la mini-brosse Turbo, suivez les étapes suivantes :

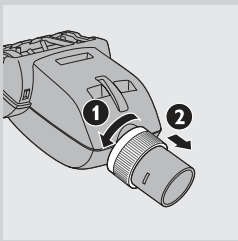

- 1** Retournez la mini-brosse Turbo.
2 Pour déverrouiller la mini-brosse Turbo, tournez l'anneau dans le sens inverse des aiguilles d'une montre (1) et tirez-le vers vous (2).

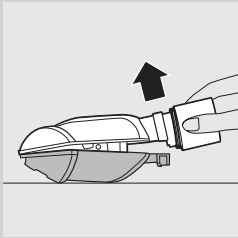

- 3** Séparez les deux parties.

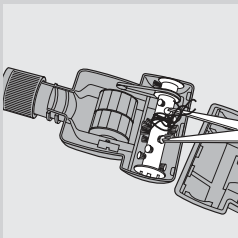

- 4** Enlevez les poils, cheveux et la poussière accumulés autour de la brosse.

Ne retirez pas la brosse et les éléments situés à l'intérieur de la mini-brosse Turbo.

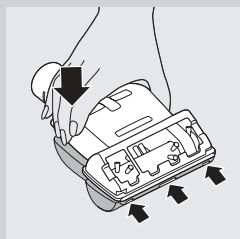

- 5** Faites glisser les trois clavettes de la partie inférieure dans les trois inserts de la partie supérieure.

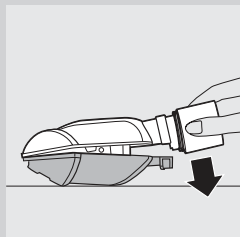

- 6** Abaissez la partie inférieure sur la partie supérieure pour fermer la mini-brosse Turbo.

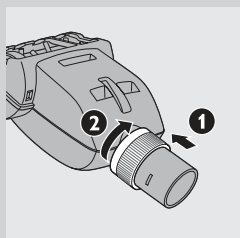

- 7** Pour verrouiller la mini-brosse Turbo, faites glisser l'anneau vers le logement (1) et tournez-le dans le sens des aiguilles d'une montre pour l'enclencher (2).

Commande d'accessoires

Pour vous procurer des sacs, filtres ou autres accessoires pour cet appareil, veuillez visiter notre site Web www.philips.com, vous reporter au dépliant de garantie internationale ou contacter le Service Consommateurs Philips de votre pays.

Commande de sacs

- Les sacs synthétiques Philips Classic S-bag™ sont disponibles sous la référence FC8021.
- Les sacs synthétiques à haute filtration Philips Clinic S-bag™ sont disponibles sous la référence FC8022.
- Les sacs synthétiques Philips Anti-odour S-bag™ sont disponibles sous la référence FC8023.
- Les sacs réutilisables (certains pays uniquement) sont disponibles sous la référence 4322 004 93370.

Remarque : Pour de plus amples informations sur les sacs S-bag, veuillez visiter le site www.s-bag.com.

Commande de filtres

- Les filtres lavables HEPA 12 sont disponibles sous la référence FC8044.

Environnement



- Lorsqu'il ne fonctionnera plus, ne jetez pas l'appareil avec les ordures ménagères, mais déposez-le à un endroit assigné à cet effet, où il pourra être recyclé. Vous contribuerez ainsi à la protection de l'environnement.

Garantie et service

Si vous souhaitez obtenir des informations supplémentaires, faire réparer l'appareil ou si vous rencontrez un problème, rendez-vous sur le site Web de Philips à l'adresse www.philips.com ou contactez le Service Consommateurs Philips de votre pays (vous trouverez le numéro de téléphone correspondant sur le dépliant de garantie internationale). S'il n'existe pas de Service Consommateurs Philips dans votre pays, renseignez-vous auprès de votre revendeur Philips local.

Dépannage

Ce chapitre présente les problèmes les plus courants que vous pouvez rencontrer avec votre appareil. Si vous ne parvenez pas à résoudre le problème à l'aide des informations ci-dessous, contactez le Service Consommateurs Philips de votre pays.

1 La puissance d'aspiration est insuffisante.

- A Vérifiez si le sac est plein.
Si nécessaire, remplacez le sac jetable ou videz le sac réutilisable (certains pays uniquement).
- B Vérifiez si les filtres doivent être nettoyés ou remplacés.
Si nécessaire, nettoyez ou remplacez les filtres.
- C Vérifiez si la molette de sélection de la puissance d'aspiration est sur la position maximale.
- D Vérifiez si la brosse, le tube ou le flexible sont bouchés.
 - Le cas échéant, détachez l'élément bouché et raccordez-le (tant que possible) dans le sens inverse. Allumez l'aspirateur pour forcer l'air à traverser l'élément bouché dans l'autre sens.

2 Certains modèles uniquement : des cheveux et poils sont accumulés autour de la mini-brosse Turbo.

- A Nettoyage de la mini-brosse Turbo. Voir le chapitre « Nettoyage », section « Nettoyage de la mini-brosse Turbo ».

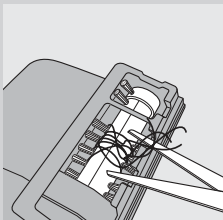
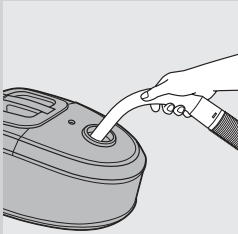

Innledning

Gratulerer med kjøpet og velkommen til Philips! Du får best mulig nytte av støtten som Philips tilbyr, hvis du registrerer produktet ditt på www.philips.com/welcome.

Generell beskrivelse (fig. 1)

- 1 Deksel
- 2 Utløserhendel for deksel
- 3 Motorbeskyttelsesfilter
- 4 Holder for støvsugerpose
- 5 Støvsugerpose
- 6 Åpning for slangetilkobling
- 7 Indikator for full støvsugerpose
- 8 Topphåndtak
- 9 Valghjul for sugeffekt
- 10 Av/på-knapp
- 11 Knapp for innrulling av ledning
- 12 Håndtak med slange (kun bestemte modeller)
- 13 Reguleringsbryter for sugeffekt (kun bestemte modeller)
- 14 Munnstykke for harde gulv (kun bestemte modeller)
- 15 Tri-Active-munnstykke (kun bestemte modeller)
- 16 Parkerings-/oppbevaringskant
- 17 Sidebørste
- 18 Vippebryter for innstilling for teppe eller harde gulv
- 19 Kombimunnstykke (kun bestemte modeller)
- 20 Vippebryter for innstilling for teppe eller harde gulv
- 21 Miniturbobørste (kun bestemte modeller)
- 22 Fugemunnstykke
- 23 Lite munnstykke
- 24 Liten børste (kun bestemte modeller)
- 25 Teleskoprør med knappetilkobling (kun bestemte modeller)
- 26 Klemme for tilleggsutstyr
- 27 Teleskoprør (kun bestemte modeller)
- 28 Filtergitter
- 29 Vaskbart HEPA 12-filter
- 30 Parkeringsspor
- 31 Ledning med støpsel
- 32 Håndtak
- 33 Svinghjul
- 34 Oppbevaringsspor
- 35 Merkeplate
- 36 Bakhjul

Viktig

Les denne brukerveiledningen nøye før du bruker apparatet, og ta vare på den for senere referanse.

Fare

- Sug aldri opp vann eller annen væske. Sug aldri opp lettantennelige stoffer, og sug ikke opp aske før den er blitt kald.

Advarsel

- Før du kobler til apparatet, må du kontrollere at spenningen som er angitt på apparatet, stemmer overens med nettspenningen.
- Du må ikke bruke apparatet hvis støpselet, ledningen eller selve apparatet er ødelagt.
- Hvis ledningen er ødelagt, må den alltid skiftes ut av Philips, et servicesenter som er godkjent av Philips, eller lignende kvalifisert personell, slik at man unngår farlige situasjoner.
- Dette apparatet er ikke tiltenkt bruk av personer (inkludert barn) som har nedsatt sanseevne eller fysisk eller psykisk funksjonsevne, eller personer som ikke har erfaring eller kunnskap, unntatt hvis de får tilsyn eller instruksjoner om bruk av apparatet av en person som er ansvarlig for sikkerheten.
- Pass på at barn er under tilsyn, slik at de ikke leker med apparatet.
- Ikke rett slangen, røret eller noe annet tilbehør imot øynene eller ørene, og putt dem heller ikke i munnen når de er koblet til støvsugeren og støvsugerens er slått på.

Viktig

- Når du bruker støvsugeren til å støvsuge aske, fin sand, kalk, sementstøv eller lignende stoffer; blokkeres porene i støvsugerposen. Da viser indikatoren for full støvsugerpose at støvsugerposen er full. Du må da skifte engangsstøvsugerposen eller tømme den gjenbrukbare støvsugerposen, selv om den ikke er full ennå (se avsnittet Skifte/ tømme støvsugerposen).
- Bruk aldri apparatet uten motorbeskyttelsesfilteret. Det kan skade motoren og forkorte levetiden på apparatet.
- Bruk bare Philips syntetiske s-bag™-støvsugerposer eller den gjenbrukbare støvsugerposen som følger med (kun enkelte land).

Elektromagnetiske felt (EMF)

Dette Philips-apparatet overholder alle standarder som gjelder for elektromagnetiske felt (EMF). Hvis det håndteres riktig og i samsvar med instruksjonene i denne brukerveiledningen, er det trygt å bruke det ut fra den kunnskapen vi har per dags dato.

Før første gangs bruk

- 1** Ta apparatet og tilbehøret ut av esken.
- 2** Fjern alle klistremerker, beskyttelsesfolie eller plast fra apparatet.

Før bruk

Koble til slangen

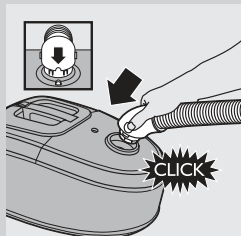

- 1 Når du skal koble til slangen, trykker du den godt inn i apparatet (til du hører et klikk). Kontroller at sporet i slangetilkoblingen passer nøyaktig på fremspringet på apparatkabinettet.

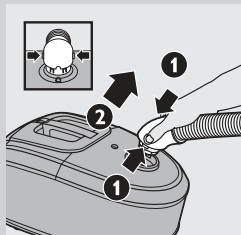

- 2 Når du skal koble fra slangen, trykker du inn knappene (1) og trekker slangen ut av apparatet (2).

Koble til teleskoprøret

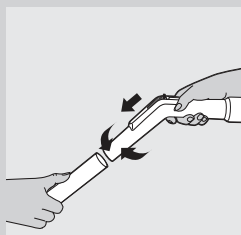

- 1 Slik kobler du teleskoprøret til håndtaket:

- Teleskoprør med konisk tilkobling (kun bestemte modeller): Sett håndtaket inn i teleskoprøret, og vri litt om.

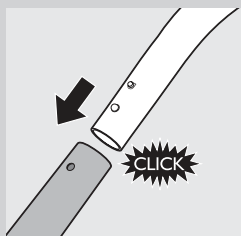

- Teleskoprør med knappetilkobling (kun bestemte modeller): Trykk på låseknappen på håndtaket, og sett håndtaket inn i teleskoprøret. Sett låseknappen inn i åpningen i røret (til du hører et klikk).

- 2 Slik kobler du teleskoprøret fra håndtaket:

- Teleskoprør med konisk tilkobling (kun bestemte modeller): Dra håndtaket ut av teleskoprøret mens du vrir det litt om.
- Teleskoprør med knappetilkobling (kun bestemte modeller): Trykk på låseknappen, og dra håndtaket ut av røret.

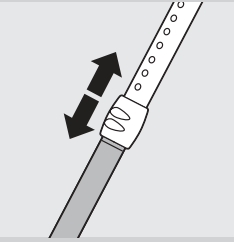

3 Juster lengden på teleskoprøret slik at det passer til deg når du skal støvsuge.

Hold kragen med én hånd, og dra rørdelen over kragen oppover; eller skyv den nedover med den andre hånden.

Koble til tilbehøret

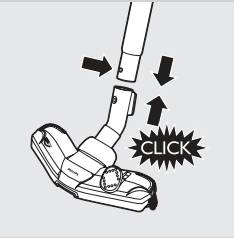

1 Slik kobler du røret til ett av tilbehørene:

- Teleskoprør med konisk tilkobling (kun bestemte modeller): Sett teleskoprøret inn i tilbehøret mens du vrir det litt om.
- Teleskoprør med knappetilkobling (kun bestemte modeller): Trykk på låseknappen på teleskoprøret, og sett røret inn i tilbehøret. Sett låseknappen inn i åpningen i tilbehøret (til du hører et klikk).

2 Slik kobler du teleskoprøret fra ett av tilbehørene:

- Teleskoprør med konisk tilkobling (kun bestemte modeller): Dra teleskoprøret ut av tilbehøret mens du vrir det litt om.
- Teleskoprør med knappetilkobling (kun bestemte modeller): Trykk på låseknappen, og dra røret ut av tilbehøret.

Tips: Det lille munnstykket, fugemunnstykket og den lille børsten (kun bestemte modeller) kan også kobles til håndtaket på slangen.

Klemme for tilleggsutstyr

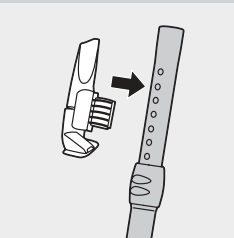

1 Sett fugemunnstykket og det lille munnstykket inn i klemmen.

2 Trykk klemmen for tilbehør fast på røret.

3 Trekk tilbehørsklemmen av røret for å fjerne den.

Tri-Active-munnstykke (kun bestemte modeller)

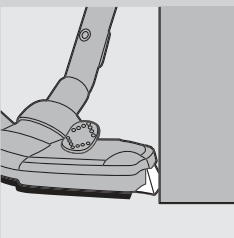

Tri-Active-munnstykket er et flerfunksjonsmunnstykke for tepper og harde gulv.

- Sidebørstene fanger opp mer støv og smuss på sidene av munnstykket, og dette gjør at du kan rengjøre bedre langs møbelben og andre hindringer.

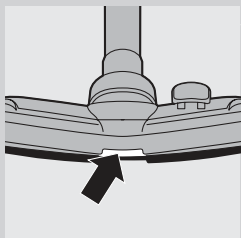

- Åpningen foran på munnstykket gjør at du kan suge opp større partikler.

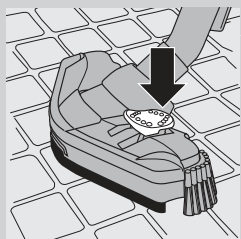

- 1** Bruk innstillingen for harde gulv til å rengjøre harde gulv (for eksempel fliser, parkett, laminat og linoleum): Trykk på vippebryteren øverst på munnstykket med foten for å få frem børstekanten i munnstykket. Samtidig løftes hjulet for å forhindre riping og gjøre det enklere å manøvrere.

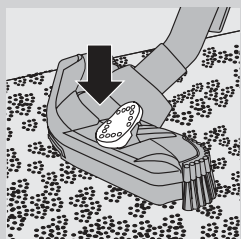

- 2** Bruk innstillingen for teppe når du skal rengjøre tepper. Trykk på vippebryteren igjen for å skjule børstekanten i munnstykket. Hjulet kommer ned automatisk.

Kombimunnstykke (kun bestemte modeller)

Kombimunnstykket kan brukes på tepper eller på harde gulv.

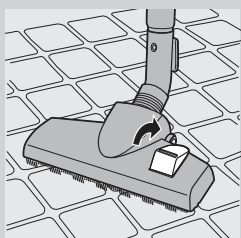

- 1** Når du skal støvsuge harde gulv, trykker du på vippebryteren øverst på munnstykket med foten.
 - Børsten for støvsuging av harde gulv vippes ut av munnstykket.

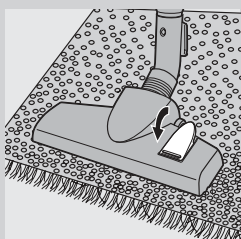

- 2** Når du skal støvsuge tepper, trykker du på vippebryteren igjen.
 - Børsten trekkes inn i munnstykket.

Munnstykke for harde gulv (kun bestemte modeller)



- Munnstykket for harde gulv er utformet for skånsom rengjøring av harde gulv.

Miniturbobørste (kun bestemte modeller)

Miniturbobørsten er spesielt utformet for effektivt å plukke opp dyrehår og lo fra møbler og madrasser. Den unike børsten inne i miniturbobørsten løsner håret fra stoffet. Deretter plukkes håret opp av støvsugeren. Miniturbobørsten kan festes til håndtaket på slangen eller til teleskoprøret.

- 1** Fest miniturbobørsten ved å sette den inn i håndtaket eller teleskoprøret og vri litt om.
- 2** Ta av miniturbobørsten ved å dra den ut av håndtaket eller teleskoprøret og vri litt om.

Bruke apparatet

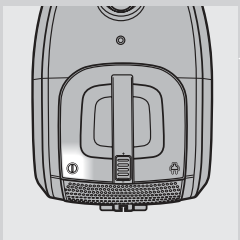

- 1** Trekk ledningen ut av apparatet og koble støpselet til veggkontakten.
- 2** Trykk på av/på-knappen øverst på apparatet for å slå det på.

Tips: Trykk på av/på-knappen med foten for å unngå å bøye ryggen.

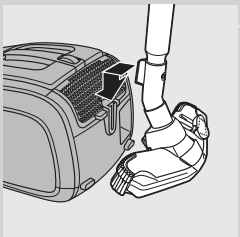

- 3** Hvis du vil parkere røret under støvsugingen, setter du kanten på munnstykket inn i parkeringssporet.
- 4** For å sikre stabil parkering av teleskoprøret kan du slå sammen røret til korteste lengde.
- 5** Når du vil slå av apparatet, trykker du på av/på-knappen øverst på apparatet.

Justere sugeeffekten

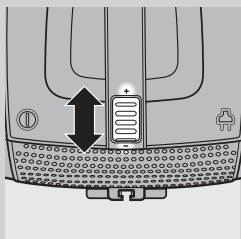

1 Mens du støvsuger, kan du justere sugeeffekten ved hjelp av valghjulet oppå apparatet.

- Bruk maksimal sugeeffekt (+) når du støvsuger svært skitne tepper og harde gulv.
- Bruk minimal sugeeffekt (-) når du støvsuger gardiner, duker osv.

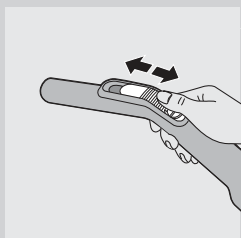

2 Kun bestemte modeller: Du kan også juster sugeeffekten med sugeeffektbryteren på håndtaket.

Oppbevaring

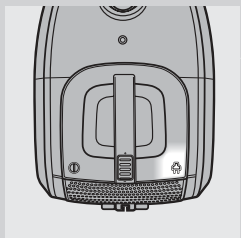

1 Slå av apparatet, og ta støpselet ut av vegguttaket.

2 Trykk på knappen for innrulling av ledning for å rulle inn ledningen.

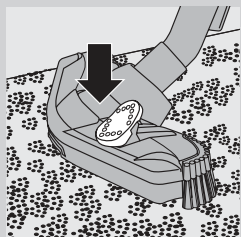

3 Kun bestemte modeller: Tri-Active-munnstykket skal alltid settes i innstillingen for teppe før støvsugeren settes bort. Det forhindrer at sidebørstene blir bøyd.

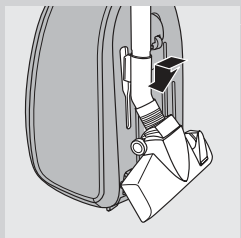

4 Sett apparatet i stående posisjon. Før kanten på munnstykket inn i sporet for å feste munnstykket på apparatet.

For å sikre stabil oppbevaring av teleskoprøret kan du slå sammen røret til korteste lengde.

Skifte/tømme støvsugerposen

Koble alltid fra apparatet før du skifter engangsstøvsugerposen eller før du tømmer den gjenbrukbare støvsugerposen.

Skifte engangsstøvsugerposen

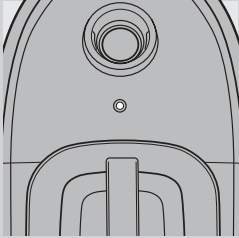

- Skift støvsugerpose så snart indikatoren for full støvsugerpose har endret farge permanent, det vil si også når munnstykket ikke berører underlaget.

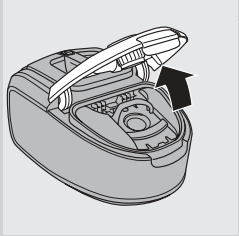

- 1** Dra dekselet oppover for å åpne det.

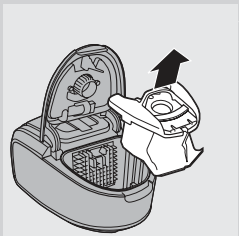

- 2** Løft holderen for støvsugerpose ut av apparatet.

Sørg for å holde støvsugerposen rett opp og ned når du løfter den ut av apparatet.

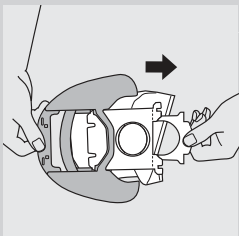

- 3** Trekk i pappfliken for å fjerne den fulle støvsugerposen fra holderen.
 ▶ Støvsugerposen lukkes da automatisk.

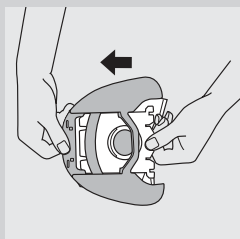

- 4** Skyv pappdelen foran på den nye støvsugerposen så langt som mulig inn i de to sporene på holderen for støvsugerpose.

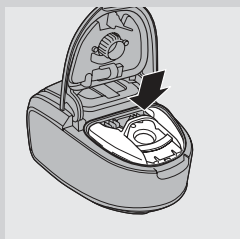

- 5** Sett holderen for støvsugerposen tilbake på plass i støvsugeren.

Merk: Hvis det ikke er satt i noen støvsugerpose, kan du ikke lukke dekselet.

- 6** Trykk dekselet nedover for å lukke det (til du hører et klikk).

Tømme den gjenbrukbare støvsugerposen (kun enkelte land)

I noen land leveres denne støvsugeren med en gjenbrukbar støvsugerpose som kan brukes og tømmes flere ganger. Du kan bruke den gjenbrukbare støvsugerposen i stedet for engangsstøvsugerposer.

Når du skal ta ut og sette inn den gjenbrukbare støvsugerposen, følger du instruksjonene under Skifte engangsstøvsugerposen.

Slik tømmer du den gjenbrukbare støvsugerposen:

- 1** Skyv klemmen sidelengs av støvsugerposen.
- 2** Rist ut innholdet i en søppelbøtte.
- 3** Lukk støvsugerposen ved å skyve klemmen tilbake inn på kanten i bunnen av støvsugerposen.

Rengjøring og vedlikehold

Koble alltid apparatet fra strømmettet før du rengjør eller bytter filtre.

Rengjøre det permanente motorbeskyttelsesfilteret

Rengjør det permanente motorbeskyttelsesfilteret hver gang du tømmer den gjenbrukbare støvsugerposen, eller når du bytter ut engangsstøvsugerposen.

- 1** Ta ut holderen for støvsugerpose og støvsugerposen.

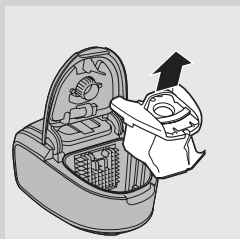

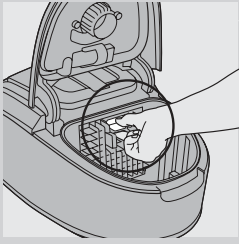

- 2** Trykk hendelen øverst på motorbeskyttelsesfilterholderen ned for å løse ut.

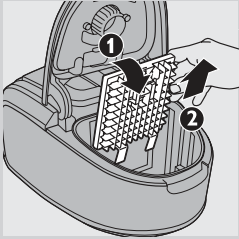

- 3** Trekk toppen av motorbeskyttelsesfilterholderen mot deg (1), og løft filterholderen ut av rommet for støvsugerposen (2).

- 4** Rengjør filteret ved å riste det over en søppelbøtte.

- 5** Sett det rene filteret tilbake i filterholderen.

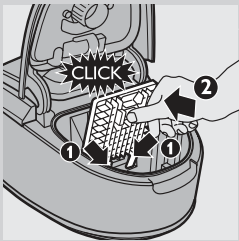

- 6** Tilpass de to tappene på filterholderen bak kanten nederst for å kontrollere at den sitter riktig øverst (1). Trykk deretter filterholderen på plass (til du hører et klikk) (2).

- 7** Plasser holderen for støvsugerposen med pose tilbake i apparatet, og lukk dekslet.

Rengjøre det vaskbare HEPA 12-filteret

Det vaskbare HEPA 12-filteret kan fjerne 99,5 % av alle partikler ned til 0,0003 mm i størrelse fra utløpsluften. Dette omfatter ikke bare vanlig husstøv, men også mikroskopiske skadedyr som husstøvmidd og ekskrementer fra midden. Dette er kjent for å føre til luftveisallergi.

Merk: Skift alltid HEPA-filteret med et originalt Philips-filter av riktig type, slik at støvet samles opp på en optimal måte og støvsugeren fungerer optimalt (se avsnittet Bestille tilbehør).

Rengjør det vaskbare HEPA 12-filteret hver sjettemåned. Du kan rengjøre det vaskbare HEPA 12-filteret maksimalt fire ganger. Skift filteret når det har vært vasket fire ganger.

- 1** Åpne HEPA-filtergitteret ved å ta i tappene og dra det oppover.

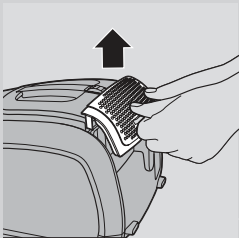

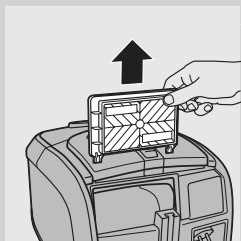

2 Ta HEPA 12-filteret ut av apparatet.

3 Skyll den foldede siden av HEPA 12-filteret under varmt sakterennende vann fra springen.

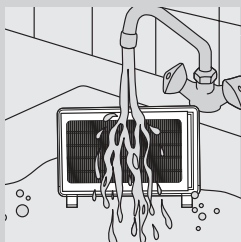

- Hold filteret slik at den foldede siden vender opp og vannet renner parallelt med foldene. Hold filteret i vinkel, slik at vannet skyller vekk støvet inne i foldene.

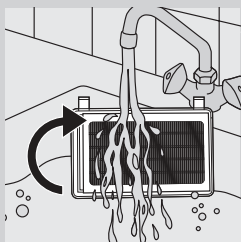

- Snu filteret 180° og la vanne renne med foldene i motsatt retning.
- Fortsett med dette til filteret er rent.

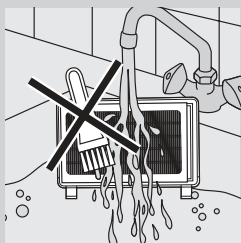

Det vaskbare filteret må ikke rengjøres med en børste.

Merk: Rengjøringen gjenoppretter ikke den opprinnelige fargen på filteret, men gjenoppretter filtreringsevnen.

4 Rist vannet forsiktig fra overflaten på filteret. La filteret tørke i minst to timer før du setter det tilbake i støvsugeren.

Merk: Sørg for at filteret er helt tørt før du setter det tilbake i apparatet.

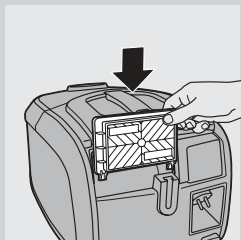

5 Sett filteret tilbake i apparatet.

Merk: Kontroller at de to tappene på HEPA-filteret peker nedover.

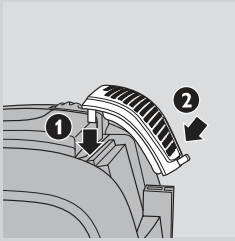

- 6** Lukk HEPA-filtergitteret ved først å stille toppen av gitteret inn etter apparatet (1). Trykk deretter tappene nedover til gitteret låses på plass (2) (til du hører et klikk).

Rengjøre miniturbobørsten

Du kan rengjøre børsten inne i miniturbobørsten ved å følge trinnene nedenfor:

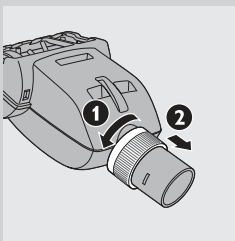

- 1** Snu miniturbobørsten opp-ned.
2 Lås opp miniturbobørsten ved å vri ringen mot klokken (1) og dra den mot deg (2).

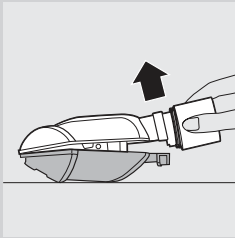

- 3** Skill de to dekselhalvdelenene.

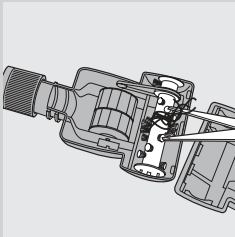

- 4** Fjern hårene og skitten som sitter fast rundt børsten.

Ikke ta av børsten og delene inne i miniturbobørsten.

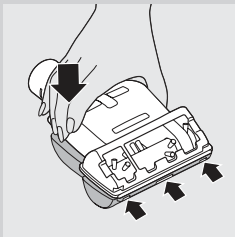

- 5** Skyv de tre kantene på den nederste delen inn i de tre sporene på den øverste delen.

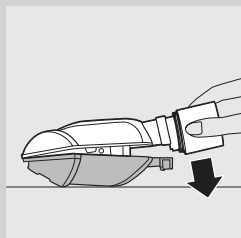

- 6** Senk den nederste delen ned på den øverste delen for å lukke turbobørsten.

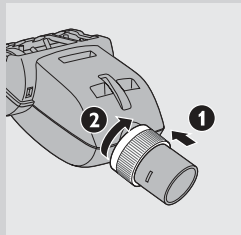

- 7** Lås miniturbobørsten ved å skyve ringen mot dekselet (1) og vri den med klokken for å feste den (2).

Bestille tilbehør

Du kan kjøpe støvsugerposer, filtre eller annet tilbehør til dette apparatet ved å besøke www.philips.com, se i garantiheftet eller kontakte Philips' forbrukerstøtte i landet der du bor.

Bestille støvsugerposer

- Philips Classic s-bag syntetiske TM-støvsugerposer har typenummer FC8021.
- Philips Clinic s-bag syntetiske TM-støvsugerposer med høy filtreringsevne har typenummer FC8022.
- Philips Anti-Odour syntetiske s-bagTMstøvsugerposer har typenummer FC8023.
- Gjenbrukbare støvsugerposer (kun enkelte land) er tilgjengelige under kodennummeret 4322 004 93370.

Merk: Gå til www.s-bag.com hvis du vil ha mer informasjon om s-bag.

Bestille filtre

- Vaskbare HEPA 12-filtre er tilgjengelige under typenummeret FC8044.

Miljø



- Ikke kast apparatet som vanlig husholdningsavfall når det ikke kan brukes lenger. Lever det på en gjenvinningsstasjon. Slik bidrar du til å ta vare på miljøet.

Garanti og service

Hvis du trenger service eller informasjon, eller hvis du har et problem med produktet, kan du gå til nettsidene til Philips på www.philips.com. Du kan også ta kontakt med Philips' forbrukertjeneste der du bor (du finner telefonnummeret i garantiheftet). Hvis det ikke finnes noen forbrukertjeneste i nærheten, kan du kontakte din lokale Philips-forhandler.

Feilsøking

Dette avsnittet oppsummerer de vanligste problemene som kan oppstå med apparatet. Hvis du ikke klarer å løse problemet med informasjonen nedenfor, kan du ta kontakt med Philips' forbrukertjeneste der du bor.

1 Sugeeffekten er redusert.

A Kontroller om støvsugerposen er full.

Hvis det er nødvendig, skifter du engangsstøvsugerposen eller tømmer den gjenbrukbare støvsugerposen (kun i enkelte land).

B Kontroller om filterene må rengjøres eller skiftes.

Rengjør eller skift filterene om nødvendig.

C Kontroller om valghjulet for sugeseffekt står i maksimal stilling.

D Kontroller om munnstykket, røret eller slangen er tettet igjen.

- Når du vil fjerne en blokkering, kobler fra du den tilstoppede enheten, snur den og kobler den til den andre veien (så langt det lar seg gjøre). Slå deretter på støvsugeren for å tvinge luften forbi den tilstoppede enheten motsatt vei.

2 Kun bestemte modeller: Hår sitter fast rundt børsten inne i miniturbobørsten.

A Rengjør miniturbobørsten. Se avsnittet Rengjøring, delen Rengjør miniturbobørsten.

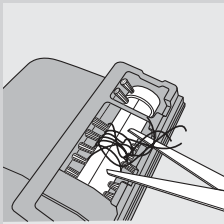
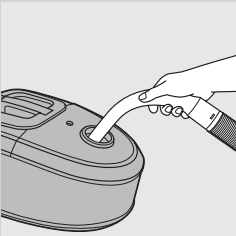

Introdução

Parabéns pela sua compra e bem-vindo à Philips! Para tirar todo o partido da assistência fornecida pela Philips, registre o seu produto em www.philips.com/welcome.

Descrição geral (fig. 1)

- 1 Cobertura
- 2 Patilha de libertação da tampa
- 3 Filtro de protecção do motor
- 4 Suporte do saco para o pó
- 5 Saco para o pó
- 6 Abertura da ligação da mangueira
- 7 Indicador de saco para o pó cheio
- 8 Pega superior
- 9 Botão de regulação da potência de sucção
- 10 Botão de ligar/desligar
- 11 Botão de recolha do fio
- 12 Pega com mangueira (apenas em modelos específicos)
- 13 Comutador da potência de sucção (apenas em modelos específicos)
- 14 Escova para soalhos (apenas em modelos específicos)
- 15 Escova Tri-Active (apenas em modelos específicos)
- 16 Gancho de descanso/arrumação
- 17 Escova lateral
- 18 Botão basculante para carpetes/soalhos
- 19 Escova de dupla função (apenas em modelos específicos)
- 20 Botão basculante para carpetes/soalhos
- 21 Mini escova turbo (apenas em modelos específicos)
- 22 Bico para fendas
- 23 Bico pequeno
- 24 Escova pequena (apenas em modelos específicos)
- 25 Tubo telescópico com botão de fixação (apenas em modelos específicos)
- 26 Mola para os acessórios
- 27 Tubo telescópico (apenas em modelos específicos)
- 28 Grelha do filtro
- 29 Filtro HEPA 12 lavável
- 30 Ranhura de descanso
- 31 Cabo de alimentação com ficha
- 32 Pega
- 33 Roda rotativa
- 34 Ranhura de arrumação
- 35 Sinalética
- 36 Rodas traseiras

Importante

Leia cuidadosamente este manual do utilizador antes de utilizar o aparelho e guarde-o para consultas futuras.

Perigo

- Nunca aspire água ou qualquer outro líquido. Nunca aspire substâncias inflamáveis nem cinzas quentes.

Aviso

- Verifique se a voltagem indicada no aparelho corresponde à voltagem eléctrica local antes de o ligar.
- Não utilize o aparelho se a ficha, o fio de alimentação ou o próprio aparelho estiverem danificados.
- Se o fio estiver danificado, deve ser sempre substituído pela Philips, por um centro de assistência autorizado da Philips ou por pessoal devidamente qualificado para se evitarem situações de perigo.
- Este aparelho não se destina a ser utilizado por pessoas (incluindo crianças) com capacidades físicas, sensoriais ou mentais reduzidas, ou com falta de experiência e conhecimentos, salvo se tiverem recebido supervisão ou instruções sobre o uso do aparelho por alguém responsável pela sua segurança.
- As crianças devem ser supervisionadas para garantir que não brincam com o aparelho.
- Não aponte a mangueira, o tubo ou qualquer outro acessório para os olhos ou ouvidos, nem coloque na boca quando estiverem ligados ao aspirador e este se encontrar em funcionamento.

Cuidado

- Ao utilizar o aspirador para aspirar cinzas, areia fina, cal, pó de cimento e substâncias semelhantes, os poros do saco para o pó ficam obstruídos. Em resultado disso, o indicador de saco para o pó cheio irá indicar que o saco está cheio. Substitua o saco descartável e esvazie o saco reutilizável, mesmo que não esteja ainda cheio (consulte o capítulo "Substituição").
- Nunca utilize o aparelho sem o filtro de protecção do motor; pois poderá danificar o motor e reduzir o tempo de vida do aparelho.
- Utilize apenas sacos para o pó Philips S-bag™ ou o saco reutilizável fornecido (apenas em modelos específicos).

Campos electromagnéticos (EMF)

Este aparelho Philips cumpre com todas as normas correspondentes a campos electromagnéticos (EMF). Se manuseado correctamente e de acordo com as instruções fornecidas neste manual do utilizador, o aparelho pode ser utilizado em segurança com base em provas científicas disponíveis actualmente.

Antes da primeira utilização

- 1** Retire o aparelho e respectivos acessórios da caixa.
- 2** Retire todos os autocolantes, película de protecção ou plástico do aparelho.

Preparar para a utilização

Colocar a mangueira

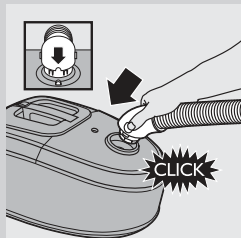

- 1 Para colocar a mangueira, empurre-a com firmeza no aparelho (até ouvir um estalido). Certifique-se de que a reentrância no conector da mangueira encaixa na saliência do aparelho.

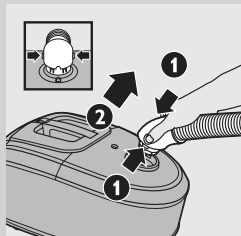

- 2 Para retirar a mangueira, prima os botões (1) e puxe-a para fora do aparelho (2).

Colocar o tubo telescópico

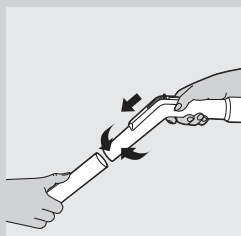

- 1 Para colocar o tubo telescópico na pega:

- Tubo telescópico com ligação cônica (apenas em modelos específicos): insira a pega no tubo telescópico e rode um pouco.

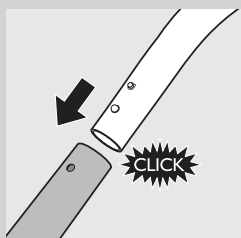

- Tubo telescópico com botão de fixação (apenas em modelos específicos): prima o botão de fixação de mola na pega e insira a pega no tubo telescópico. Encaixe o botão de fixação de mola no orifício do tubo (ouvirá um estalido).

- 2 Para retirar o tubo telescópico da pega:

- Tubo telescópico com ligação cônica (apenas em modelos específicos): puxe a pega para fora do tubo telescópico, rodando-o um pouco em simultâneo.
- Tubo telescópico com botão de fixação (apenas em modelos específicos): prima o botão de fixação de mola e puxe a pega para fora do tubo.

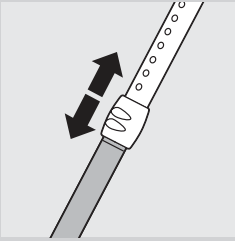

3 Ajuste o comprimento do tubo telescópico que é mais confortável para si enquanto aspira.

Segure o anel com uma mão e, com a outra mão, puxe o tubo para cima ou para baixo na área acima do anel.

Colocar os acessórios



1 Para colocar o tubo em um dos acessórios:

- Tubo telescópico com ligação cónica (apenas em modelos específicos): insira o tubo telescópico em um dos acessórios, rodando-o um pouco em simultâneo.
- Tubo telescópico com botão de fixação (apenas em modelos específicos): prima o botão de fixação de mola no tubo telescópico e insira o tubo no acessório. Encaixe o botão de fixação de mola no orifício do acessório (ouvirá um estalido).

2 Para retirar o tubo telescópico de um dos acessórios:

- Tubo telescópico com ligação cónica (apenas em modelos específicos): puxe o tubo telescópico para fora do acessório, rodando-o um pouco em simultâneo.
- Tubo telescópico com botão de fixação (apenas em modelos específicos): prima o botão de fixação de mola e puxe o tubo para fora do acessório.

Sugestão: O bico pequeno, o bico para fendas e a escova pequena (apenas em modelos específicos) também podem ser ligados à pega do tubo.

Mola para os acessórios

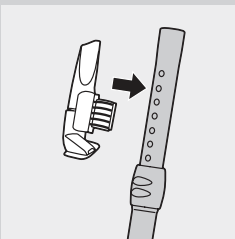

1 Encaixe o bico para fendas e o bico pequeno na mola.

2 Encaixe a mola no tubo.

3 Puxe a mola do tubo para a retirar.

Escova Tri-Active (apenas em modelos específicos)

A escova Tri-Active é uma escova multifunções para carpetes e soalhos.

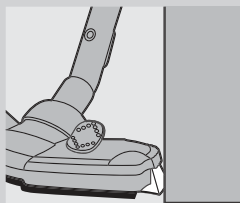

- As escovas laterais apanham mais poeira e sujidade e permitem uma melhor limpeza junto do mobiliário e de outros obstáculos.

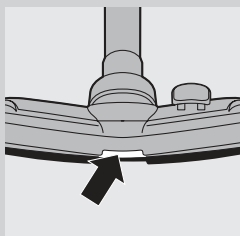

- A abertura na parte da frente da escova permite-lhe aspirar partículas maiores.

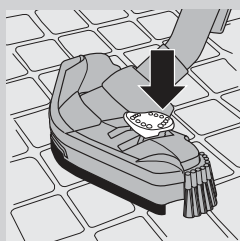

- 1** Utilize a regulação de soalhos para limpar soalhos (por exemplo, cerâmica, parquet, revestimentos laminados ou linóleo): pressione o botão basculante no cima da escova com o pé para que a tira da escova saia do compartimento. Ao mesmo tempo, a roda é elevada para evitar riscos e aumentar a facilidade de manobra.

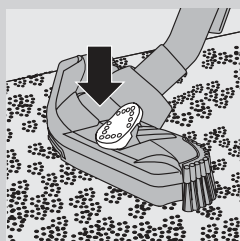

- 2** Utilize a regulação de carpetes para limpar carpetes: empurre novamente o botão basculante para fazer com que o conjunto de escovas fique protegido no respectivo compartimento. A roda baixa-se automaticamente.

Escova de dupla função (apenas em modelos específicos)

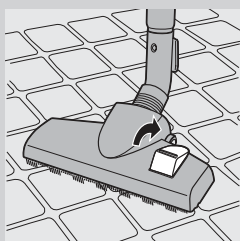

A escova de dupla função pode ser utilizada em carpetes ou soalhos.

- 1** Para limpar soalhos, pressione o botão basculante na parte de cima da escova com o pé.
 - ▶ A escova para limpeza de soalhos desdobra-se.

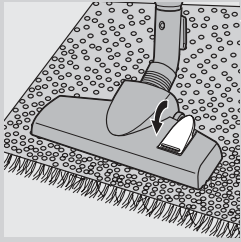

- 2 Para limpar tapetes, pressione novamente o botão basculante.
- ▶ A escova é recolhida.

Escova para soalhos (apenas em modelos específicos)



- A escova para soalhos foi concebida para a limpeza cuidada de soalhos.

Mini escova turbo (apenas em modelos específicos)

A mini escova turbo foi especialmente concebida para recolher eficazmente pêlo de animais e algodão de mobiliário e colchões. A escova exclusiva dentro da mini escova turbo solta o pêlo dos tecidos. De seguida o pêlo é recolhido pelo aspirador.

A mini escova turbo pode ser encaixada na pega da mangueira ou no tubo telescópico.

- 1 Para encaixar a mini escova turbo, insira-a na pega ou no tubo telescópico e rode-a um pouco.
- 2 Para desencaixar a mini escova turbo, puxe-a para fora da pega ou do tubo telescópico, rodando-a em simultâneo.

Utilizar o aparelho

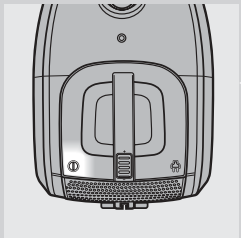

- 1 Puxe o fio para fora do aparelho e ligue a ficha de alimentação a uma tomada eléctrica.
- 2 Prima o botão ligar/desligar na parte de cima do aparelho para o ligar.

Sugestão: Para evitar dobrar as costas, pressione o botão de ligar/desligar com o pé.

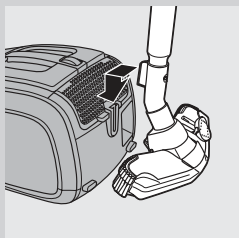

- 3** Se desejar arrumar o tubo temporariamente durante a limpeza, introduza o gancho do bico na ranhura de arrumação.
- 4** Para garantir a arrumação estável do tubo telescópico, ajuste o tubo ao comprimento mínimo possível.
- 5** Para desligar o aparelho, prima o botão de ligar/desligar no topo do aparelho.

Ajuste da potência de sucção

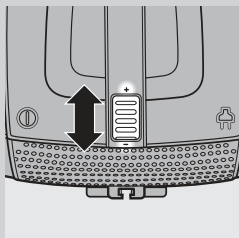

- 1** A potência de sucção pode ser ajustada enquanto estiver a aspirar, através do botão na parte superior do aparelho.
 - Utilize a potência de sucção máxima (+) para aspirar carpetes e soalhos muito sujos.
 - Utilize a potência de sucção mínima (-) para aspirar cortinas, toalhas, etc.

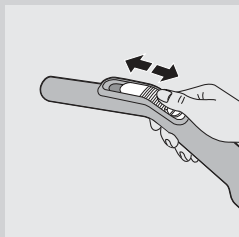

- 2** Apenas modelos específicos: também pode regular o poder de sucção com o comutador da potência de sucção na pega.

Arrumação

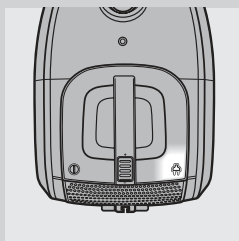

- 1** Desligue o aparelho e desligue a ficha de alimentação da tomada eléctrica.
- 2** Prima o botão de recolha do fio para recolher o fio de alimentação.

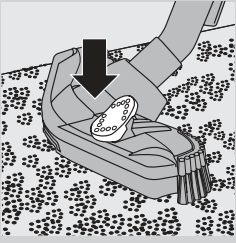

- 3** Apenas em modelos específicos: quando arrumar o aspirador, regule sempre a escova Tri-Active na definição para carpetes. Isto evita que as escovas laterais fiquem dobradas.

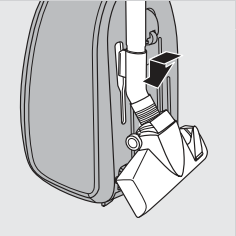

- 4** Coloque o aparelho na posição vertical e fixe o bico do aparelho, inserindo o gancho do bico na ranhura de arrumação.

Para garantir a arrumação estável do tubo telescópico, ajuste o tubo para o menor comprimento possível.

Substituir / esvaziar o saco para o pó

Desligue sempre o aparelho antes de substituir o saco descartável ou esvaziar o saco reutilizável.

Substituir o saco para o pó

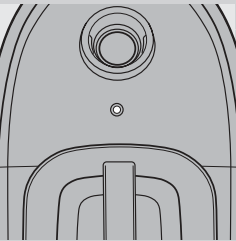

- Substitua o saco para o pó logo que o indicador de saco cheio mude permanentemente de cor; isto é, mesmo que a escova não esteja assente no chão.

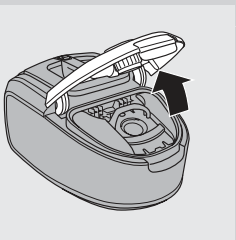

- 1** Puxe a tampa para cima para a abrir.

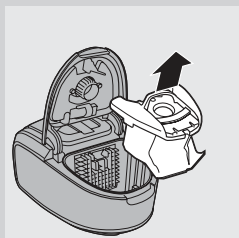

- 2** Retire o suporte do saco para o pó do aparelho.

Quando levantar o saco para o pó, mantenha-o direito e virado para cima.

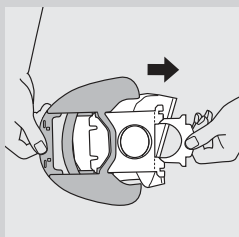

- 3** Puxe a patilha de cartão para remover do suporte o saco cheio.
 ▶ Ao fazê-lo, o saco fecha-se automaticamente.

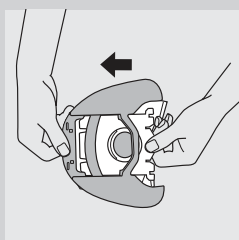

- 4** Encaixe a frente de cartão do saco novo nas duas ranhuras do suporte. Pressione para baixo o mais possível.

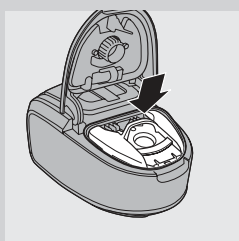

- 5** Volte a introduzir no aspirador o suporte do saco para o pó.

Nota: Se não tiver sido introduzido nenhum saco para o pó, não é possível fechar a tampa.

- 6** Empurre a tampa para baixo para a fechar (ouvirá um estalido).

Esvaziar o saco para o pó reutilizável (apenas em alguns países)

Em alguns países, este aspirador inclui um saco para o pó reutilizável que pode ser usado e esvaziado repetidamente. Pode usar sacos reutilizáveis em vez de sacos de papel.

Para remover e colocar um saco para o pó reutilizável, siga as instruções na secção "Substituir o saco para o pó".

Para esvaziar o saco reutilizável:

- 1** Deslize a mola do saco, lateralmente.
- 2** Sacuda o conteúdo do saco para um balde do lixo.
- 3** Feche o saco, voltando a empurrar a mola para a parte inferior do saco.

Limpeza e manutenção

Desligue sempre o aparelho antes de limpar ou substituir os filtros.

Limpar o filtro permanente de protecção do motor

Limpe o filtro permanente de protecção do motor sempre que esvaziar o saco para o pó reutilizável ou substituir o saco descartável.

1 Retire o suporte com o saco para o pó.

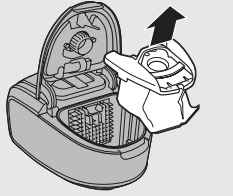

2 Prima a patilha na parte superior do suporte do filtro de protecção do motor para o libertar.

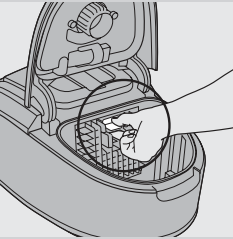

3 Puxe a parte superior do suporte na sua direcção (1) e erga o suporte do compartimento para o saco (2).

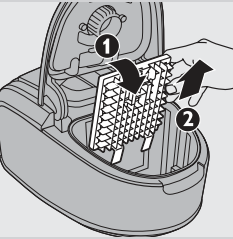

4 Limpe o filtro agitando-o dentro de um balde do lixo.

5 Coloque o filtro no suporte.

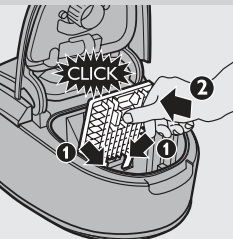

6 Encaixe as duas saliências do suporte do filtro atrás do encaixe na base, garantindo que encaixa perfeitamente na parte de cima (1). Prima o suporte do filtro até ficar totalmente colocado na posição adequada (até ouvir um estalido) (2).

7 Coloque o suporte para o saco (com o saco) no aparelho e feche a tampa.

Limpar o filtro HEPA 12 lavável

O filtro HEPA 12 lavável é capaz de remover do ar extraído 99,5% de todas as partículas com um tamanho até 0,0003 mm. Nelas incluem-se as poeiras domésticas normais, mas também os parasitas microscópicos prejudiciais à saúde (como ácaros e seus excrementos), responsáveis por alergias respiratórias.

Nota: Para garantir um desempenho e retenção do pó perfeitos do aspirador,

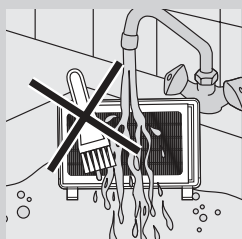
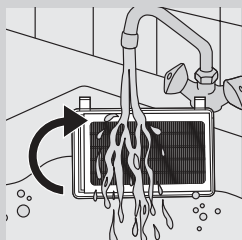
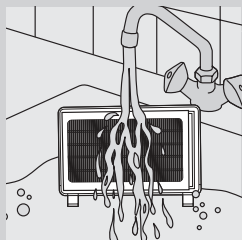
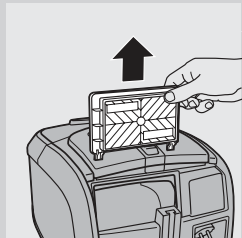
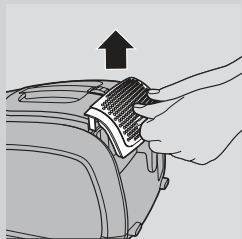

substitua sempre o filtro HEPA por um filtro Philips original do modelo correcto (consulte o capítulo “Encomendar acessórios”).

Lave o filtro HEPA 12 lavável de seis em seis meses. Pode lavá-lo um máximo de 4 vezes, após as quais deve substituí-lo.

1 Para abrir a grelha do filtro HEPA, agarre as patilhas e puxe-as para cima.

2 Retire o filtro HEPA 12 do aparelho.

3 Enxágue em água quente o lado com as pregas do filtro HEPA 12.

- Segure o filtro de modo a que o lado com pregas aponte para cima e a água escorra paralelamente às pregas, permitindo que a água lave a sujidade dentro das pregas.

- Rode o filtro 180° e deixe que a água escorra ao longo das pregas, no sentido oposto.
- Prossiga até limpar totalmente o filtro.

Nunca limpe o filtro lavável com uma escova.

Nota: A lavagem não repõe a cor original do filtro, mas restaura o seu poder de filtragem.

4 Agite suavemente a água da superfície do filtro. Deixe o filtro secar pelo menos 2 horas antes de o colocar novamente no aspirador.

Nota: O filtro tem de estar completamente seco antes de voltar a colocá-lo no aparelho.

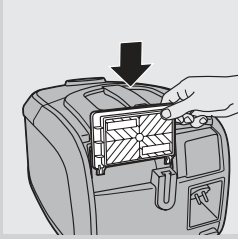

5 Volte a colocar o filtro no aparelho.

Nota: As saliências do filtro HEPA têm de estar voltadas para baixo.

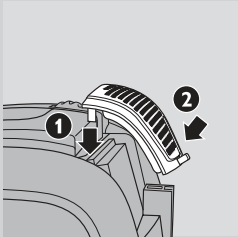

6 Para fechar a grelha do filtro HEPA, primeiro alinhe o cimo da grelha com o aparelho (1). De seguida, prima as patilhas para baixo até a grelha encaixar na posição certa (2) (ouvirá um estalido).

Limpar o mini escova turbo

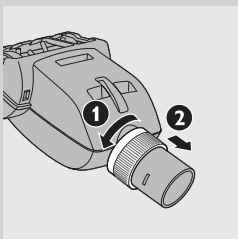

Para limpar a escova situada no interior da mini escova turbo, siga os passos abaixo:

1 Vire a mini escova turbo ao contrário.

2 Para desbloquear a mini escova turbo, rode o anel para a esquerda (1) e puxe-a para si (2).

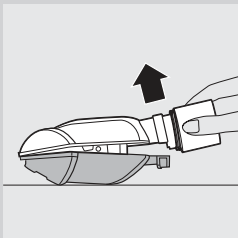

3 Separe as duas metades do compartimento.

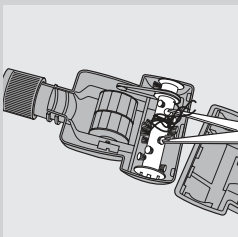

4 Retire os pêlos, os cabelos e a sujidade presos na escova.

Não desencaixe a escova e as peças no interior da mini escova turbo.

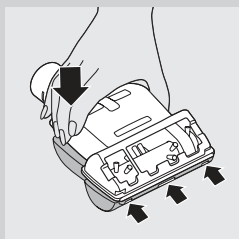

- 5** Empurre as três saliências na parte inferior para as três ranhuras na parte superior.

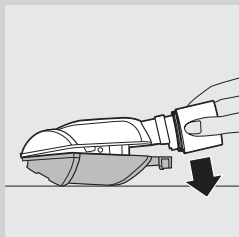

- 6** Encaixe a parte inferior na superior; fechando a escova turbo.

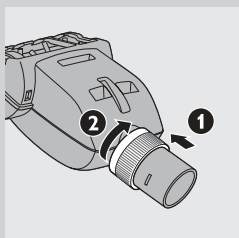

- 7** Para bloquear a mini escova turbo, deslize o anel em direcção ao compartimento (1) e rode-o para a direita para o fixar (2).

Encomendar acessórios

Para adquirir sacos para o pó, filtros ou outros acessórios para este aparelho, visite www.philips.com, consulte o folheto da garantia mundial ou contacte o Centro de Assistência ao Consumidor Philips do seu país.

Encomendar sacos para o pó

- Estão disponíveis sacos para o pó sintéticos Philips Classic S-bag™ com a referência FC8021.
- Estão disponíveis sacos para o pó sintéticos de alta filtragem Philips Clinic S-bag™ com a referência FC8022.
- Estão disponíveis sacos para o pó sintéticos Philips Anti-odour S-bag (anti-odores)™ com a referência FC8023.
- Estão disponíveis sacos para o pó reutilizáveis (apenas em alguns países) com a referência 4322 004 93370.

Nota: Visite www.s-bag.com para obter mais informação acerca do s-bag.

Encomendar filtros

- Os filtros HEPA 12 laváveis estão disponíveis com a referência FC8044.

Meio ambiente



- Não deite fora o aparelho junto com o lixo doméstico normal no final da sua vida útil; entregue-o num ponto de recolha oficial para reciclagem. Ao fazê-lo ajuda a preservar o ambiente.

Garantia e assistência

Se necessitar de reparações, informações ou se tiver problemas, visite o Web site da Philips em www.philips.pt ou contacte o Centro de Assistência ao Consumidor local (pode encontrar o número de telefone no folheto de garantia mundial). Se não existir um Centro de Assistência no seu país, visite o seu representante Philips local.

Resolução de problemas

Este capítulo resume os problemas mais comuns que pode ter com o aparelho. Se não conseguir resolver o problema com as informações fornecidas a seguir, contacte o Centro de Assistência ao Cliente do seu país.

1 A potência de sucção é insuficiente.

A Verifique se o saco do pó está cheio.

Se necessário, substitua o saco descartável ou esvazie o saco reutilizável (apenas em alguns países).

B Verifique se os filtros precisam de ser limpos ou substituídos.

Se necessário, limpe ou substitua os filtros.

C Verifique se o botão da potência de sucção está na posição "máximo".

D Verifique se a escova, o tubo ou a mangueira estão bloqueados.

- Para os desobstruir, retire a peça que estiver tapada e ligue-a (o mais possível) na posição contrária. Ligue o aspirador de modo a que o fluxo de ar percorra a peça obstruída na direcção oposta.

2 Apenas em modelos específicos: prendem-se cabelos à volta da escova no interior da mini escova turbo.

- A Limpe a mini escova turbo. Consulte o capítulo "Limpeza", secção "Limpar a mini escova turbo".

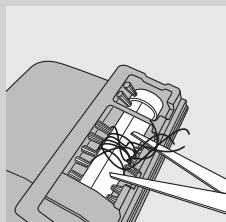
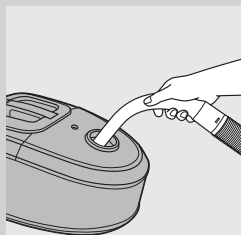

Introducción

Enhorabuena por la compra de este producto y bienvenido a Philips. Para sacar el mayor partido de la asistencia que Philips le ofrece, registre su producto en www.philips.com/welcome.

Descripción general (fig. 1)

- 1 Cubierta
- 2 Lengüeta de apertura de la cubierta
- 3 Filtro protector del motor
- 4 Soporte de la bolsa
- 5 Bolsa del polvo
- 6 Abertura para conexión de la manguera
- 7 Indicador de bolsa llena
- 8 Asa superior
- 9 Rueda de selección de potencia de succión
- 10 Botón de encendido/apagado
- 11 Botón recogecable
- 12 Mango con manguera (sólo en modelos específicos)
- 13 Botón de control de potencia de succión (sólo en modelos específicos)
- 14 Cepillo para suelos duros (sólo en modelos específicos)
- 15 Cepillo Tri-Active (sólo en modelos específicos)
- 16 Saliente para aparcar/guardar
- 17 Cepillo lateral
- 18 Conmutador para alfombras/suelos duros
- 19 Cepillo para suelos (sólo en modelos específicos)
- 20 Conmutador para alfombras/suelos duros
- 21 Mini cepillo turbo (sólo en modelos específicos)
- 22 Boquilla estrecha
- 23 Boquilla pequeña
- 24 Cepillo pequeño (sólo en modelos específicos)
- 25 Tubo telescópico con botón de conexión (sólo en modelos específicos)
- 26 Clip para accesorios
- 27 Tubo telescópico (sólo en modelos específicos)
- 28 Rejilla del filtro
- 29 Filtro lavable HEPA 12
- 30 Ranura para aparcar
- 31 Cable de alimentación con clavija
- 32 Mango
- 33 Rueda giratoria
- 34 Ranura para guardar
- 35 Placa de modelo
- 36 Ruedas posteriores

Importante

Antes de usar el aparato, lea atentamente este manual de usuario y consérvelo por si necesitara consultarlo en el futuro.

Peligro

- No aspire nunca agua ni ningún otro líquido. No aspire nunca sustancias inflamables ni cenizas hasta que éstas estén frías.

Advertencia

- Antes de enchufar el aparato, compruebe si el voltaje indicado en el mismo se corresponde con el voltaje de red local.
- No utilice el aparato si la clavija, el cable de alimentación o el propio aparato están dañados.
- Si el cable de alimentación está dañado, debe ser sustituido por Philips o por un centro de servicio autorizado por Philips, con el fin de evitar situaciones de peligro.
- Este aparato no debe ser usado por personas (adultos o niños) con su capacidad física, psíquica o sensorial reducida, ni por quienes no tengan los conocimientos y la experiencia necesarios, a menos que sean supervisados o instruidos acerca del uso del aparato por una persona responsable de su seguridad.
- Asegúrese de que los niños no jueguen con este aparato.
- No oriente la manguera, el tubo o cualquier otro accesorio hacia los ojos ni los oídos, ni se los ponga en la boca cuando estén conectados al aspirador y éste esté encendido.

Precaución

- Si usa el aspirador para aspirar ceniza, arena fina, cal, cemento o sustancias similares, los poros de la bolsa se taponarán. Como resultado, el indicador correspondiente señalará que la bolsa está llena. Cambie la bolsa desechable o vacíe la bolsa reutilizable aunque no esté aún completamente llena (consulte el capítulo "Sustitución/vaciado de la bolsa").
- No utilice nunca el aparato sin el filtro protector del motor, ya que se podría dañar el motor y reducir la vida útil del aparato.
- Utilice únicamente bolsas sintéticas s-bag™ de Philips, o la bolsa reutilizable que se suministra (sólo en algunos países).

Campos electromagnéticos (CEM)

Este aparato Philips cumple todos los estándares sobre campos electromagnéticos (CEM). Si se utiliza correctamente y de acuerdo con las instrucciones de este manual, el aparato se puede usar de forma segura según los conocimientos científicos disponibles hoy en día.

Antes de utilizarlo por primera vez

- 1** Saque el aparato y los accesorios de la caja.
- 2** Quite cualquier pegatina, lámina protectora o plástico del aparato.

Preparación para su uso

Conexión de la manguera

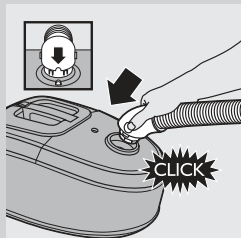

- 1 Para conectar la manguera, acóplela al aparato presionando firmemente hasta que encaje ("clic"). Asegúrese de que el rebaje del conector de la manguera encaje exactamente en el saliente de la carcasa del aparato.

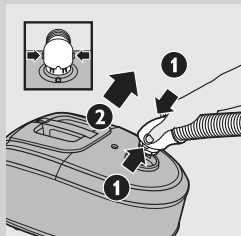

- 2 Para desconectar la manguera, presione los botones (1) y tire de ella (2).

Conexión del tubo telescópico

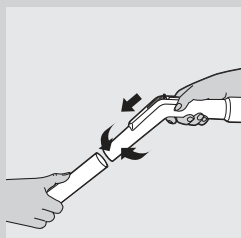

- 1 Para conectar el tubo telescópico al mango:
 - Tubo telescópico con conexión cónica (sólo en modelos específicos): inserte el mango en el tubo telescópico y gírelo un poco.

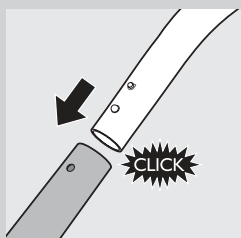

- Tubo telescópico con botón de conexión (sólo en modelos específicos): pulse el botón de bloqueo del mango e insértelo en el tubo telescópico. Encaje el botón de bloqueo en el orificio correspondiente del tubo ("clic").
- 2 Para desconectar el tubo telescópico del mango:
 - El tubo telescópico con conexión cónica (sólo en modelos específicos): tire del mango para sacarlo del tubo a la vez que lo gira un poco.
 - Tubo telescópico con botón de conexión (sólo en modelos específicos): pulse el botón de bloqueo y tire del mango para sacarlo del tubo.

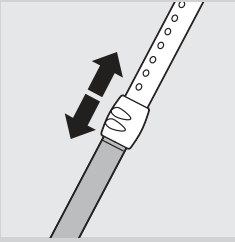

- 3** Ajuste el tubo telescópico a la longitud que le resulte más cómoda para aspirar.

Sujete el anillo con una mano y con la otra tire hacia arriba de la parte del tubo situada por encima del anillo o empujela hacia abajo.

Conexión de los accesorios



- 1** Para conectar el tubo a uno de los accesorios:

- Tubo telescópico con conexión cónica (sólo en modelos específicos): inserte el tubo telescópico en el accesorio mientras lo gira un poco.
- Tubo telescópico con botón de conexión (sólo en modelos específicos): pulse el botón de bloqueo del tubo telescópico e insértelo en el accesorio. Encaje el botón de bloqueo en el orificio correspondiente del accesorio ("click").

- 2** Para desconectar el tubo telescópico de uno de los accesorios:

- Tubo telescópico con conexión cónica (sólo en modelos específicos): tire del tubo telescópico para sacarlo del accesorio mientras lo gira un poco.
- Tubo telescópico con botón de conexión (sólo en modelos específicos): pulse el botón de bloqueo y tire del tubo para sacarlo del accesorio.

Consejo: La boquilla pequeña, la boquilla estrecha y el cepillo pequeño (sólo en modelos específicos) también se pueden conectar al mango de la manguera.

Clip para accesorios

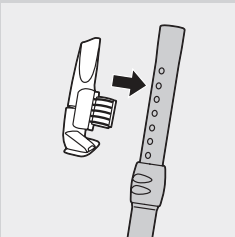

- 1** Inserte la boquilla estrecha y la boquilla pequeña en el clip.

- 2** Encaje el clip para accesorios en el tubo.

- 3** Tire del clip para accesorios para quitarlo del tubo.

Cepillo Tri-Active (sólo en modelos específicos)

El cepillo Tri-Active puede utilizarse para limpiar alfombras y suelos duros.

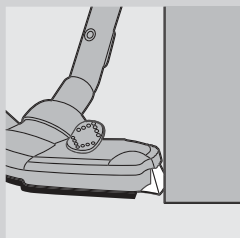

- Los cepillos laterales atrapan más polvo y suciedad por los lados del cepillo, y le permiten limpiar mejor junto a muebles y otros obstáculos.

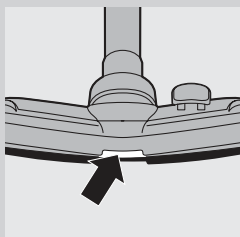

- La abertura de la parte delantera del cepillo le permite aspirar partículas más grandes.

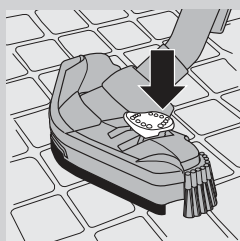

- 1 Utilice la posición para suelos duros para limpiar suelos duros (como suelos con baldosas, de parqué, laminados o de linóleo): empuje con el pie el conmutador situado en la parte superior del cepillo para que la tira de cepillos salga de la carcasa. Al mismo tiempo, la rueda subirá para evitar arañazos y facilitar el manejo.

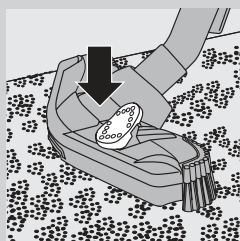

- 2 Utilice la posición para alfombras para limpiar alfombras y moquetas: vuelva a empujar el conmutador para que la tira de cepillos desaparezca dentro de la carcasa del cepillo. La rueda bajará automáticamente.

Cepillo para suelos (sólo en modelos específicos)

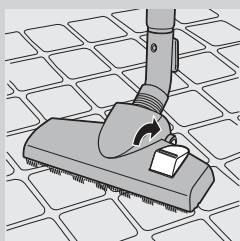

El cepillo para suelos puede utilizarse tanto sobre alfombras como sobre suelos duros.

- 1 Para limpiar suelos duros, empuje con el pie el conmutador situado en la parte superior del cepillo.
 - ▶ La tira de cepillos para limpiar suelos duros saldrá de la carcasa.

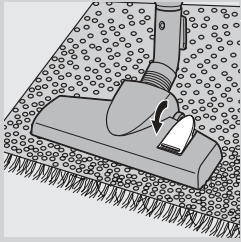

- 2 Para limpiar alfombras, empuje de nuevo el conmutador.
 - La tira de cepillos desaparecerá dentro de la carcasa.

Cepillo para suelos duros (sólo en modelos específicos)



- El cepillo para suelos duros está diseñado para la limpieza suave de suelos duros.

Mini cepillo turbo (sólo en modelos específicos)

El mini cepillo turbo está especialmente diseñado para recoger de forma eficaz los pelos de animales y pelusas de los muebles y colchones. El cepillo exclusivo que hay en el interior del mini cepillo turbo quita los pelos de los tejidos. A continuación, el aspirador los recoge.

El mini cepillo turbo puede conectarse al mango de la manguera o al tubo telescópico.

- 1 Para conectar el mini cepillo turbo, insértelo en el mango o en el tubo telescópico y gírelos un poco.
- 2 Para desconectar el mini cepillo turbo, sáquelo del mango o del tubo telescópico y gírelos un poco.

Uso del aparato

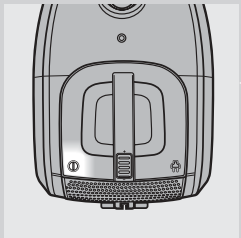

- 1 Tire del cable para sacarlo del aparato y enchufe la clavija a la toma de corriente.
- 2 Pulse el botón de encendido/apagado de la parte superior del aparato para encenderlo.

Consejo: Para evitar doblar la espalda, pulse el botón de encendido/apagado con el pie.

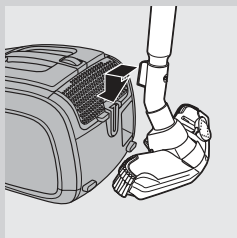

- 3** Si necesita aparcar el tubo por unos instantes mientras está usando el aspirador, inserte el saliente del cepillo en la ranura para aparcar.
- 4** Para fijar de forma estable el tubo telescópico, ajústelo a la longitud más corta.
- 5** Para apagar el aparato, pulse el botón de encendido/apagado que se encuentra en la parte superior del mismo.

Ajuste de la potencia de succión

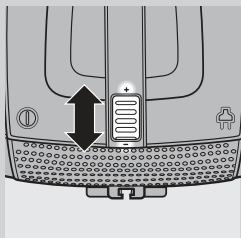

- 1** Durante el funcionamiento del aparato, puede ajustar la potencia de succión mediante la rueda de selección situada en la parte superior del mismo.
 - Utilice la potencia de succión máxima (+) para aspirar alfombras y suelos duros que estén muy sucios.
 - Utilice la potencia de succión mínima (-) para aspirar cortinas, manteles, etc.

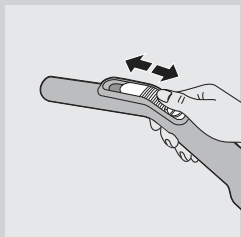

- 2** Sólo en modelos específicos: puede ajustar la potencia de succión mediante el botón de potencia de succión del mango.

Almacenamiento

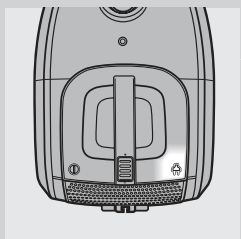

- 1** Apague el aparato y desenchúfelo de la toma de corriente.
- 2** Pulse el botón de recogida del cable para recoger el cable de alimentación.

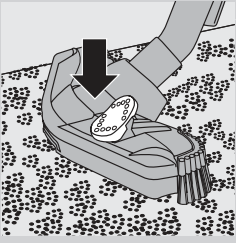

- 3** Sólo modelos específicos: cuando guarde el aparato, coloque siempre el cepillo Tri-Active en la posición para alfombras, lo que evitará que se doblen los cepillos laterales.



- 4** Ponga el aparato en posición vertical. Para acoplar el cepillo al aparato, introduzca el saliente del cepillo en la ranura para guardar. Ajuste el tubo telescópico a la longitud más corta para garantizar un almacenamiento estable.

Sustitución/vaciado de la bolsa

Desenchufe siempre el aparato antes de sustituir la bolsa desechable o de vaciar la bolsa reutilizable.

Sustitución de la bolsa desechable

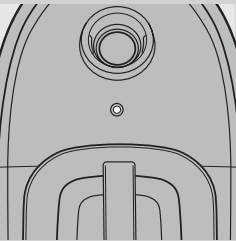

- Cambie la bolsa en cuanto el indicador de bolsa llena haya cambiado de color de forma permanente, es decir, incluso cuando el cepillo no está sobre el suelo.

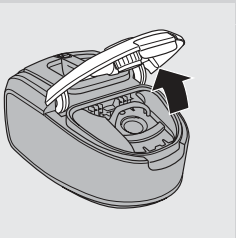

- 1** Tire de la cubierta hacia arriba para abrirla.

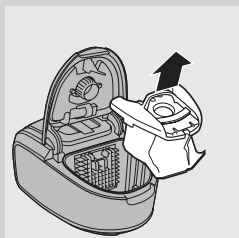

- 2** Saque el soporte de la bolsa del polvo del aparato.

Asegúrese de mantener la bolsa en posición vertical cuando la saque del aparato.

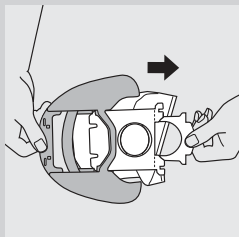

- 3** Tire de la lengüeta de cartón para quitar la bolsa llena del soporte.
 ▶ Al hacerlo, la bolsa quedará sellada automáticamente.

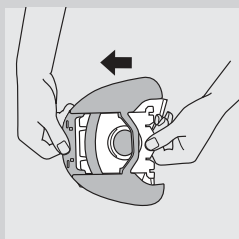

- 4** Deslice la parte delantera de cartón de la nueva bolsa por las dos ranuras del soporte de la bolsa hasta el fondo.

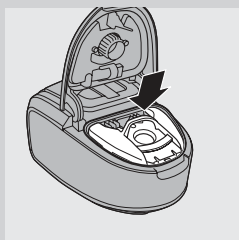

- 5** Vuelva a colocar el soporte de la bolsa en el aspirador.

Nota: Si no ha insertado una bolsa no podrá cerrar la cubierta.

- 6** Empuje la cubierta hacia abajo para cerrarla (“clic”).

Vaciado de la bolsa reutilizable (sólo en algunos países)

En algunos países este aspirador también viene con una bolsa reutilizable que se puede usar y vaciar repetidas veces. Puede usar esta bolsa en vez de las bolsas desechables.

Para quitar y poner la bolsa reutilizable, sólo tiene que seguir las instrucciones de la sección “Sustitución de la bolsa desechable”.

Para vaciar la bolsa reutilizable:

- 1** Quite el clip de la bolsa deslizándolo hacia un lado.
- 2** Vacíe el contenido en el cubo de la basura.
- 3** Para cerrar la bolsa deslice de nuevo el clip por el borde inferior de la bolsa.

Limpeza y mantenimiento

Desenchufe siempre el aparato antes de limpiar o sustituir los filtros.

Limpeza del filtro permanente protector del motor

Limpe el filtro permanente protector del motor cada vez que vacíe la bolsa reutilizable o sustituya la bolsa desechable.

1 Quite el soporte de la bolsa del polvo junto con la bolsa.

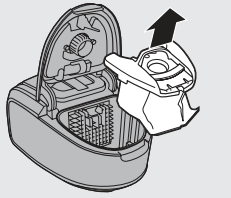

2 Presione la lengüeta de la parte superior del soporte del filtro protector del motor hacia abajo para liberarla.

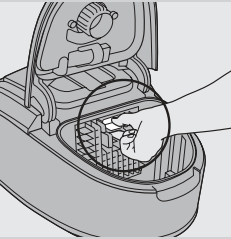

3 Tire de la parte superior del soporte del filtro protector del motor hacia usted (1) y saque el soporte del filtro del compartimento de la bolsa de polvo (2).

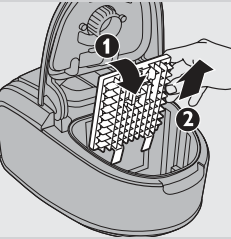

4 Sacuda el filtro sobre el cubo de la basura para limpiarlo.

5 Vuelva a colocar el filtro limpio en su soporte.

6 Acople los dos salientes del soporte del filtro detrás del reborde de la parte inferior; para asegurar que encaje correctamente en la parte superior (1). A continuación, presione el soporte del filtro hasta que encaje en su sitio (clic) (2).

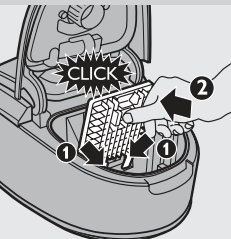

7 Vuelva a colocar en el aparato el soporte de la bolsa del polvo junto con la bolsa y cierre la tapa.

Limpeza del filtro lavable HEPA 12

El filtro lavable HEPA 12 puede eliminar el 99,5% de las partículas de hasta 0,0003 mm del aire de salida. Esto incluye no sólo el polvo normal de la casa, sino también organismos microscópicos dañinos como los ácaros del polvo y sus excrementos, conocidos causantes de alergias respiratorias.

Nota: Para garantizar la mejor retención del polvo y el rendimiento óptimo del aspirador, sustituya siempre el filtro HEPA por un filtro Philips original del

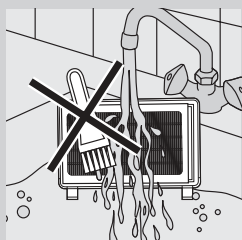
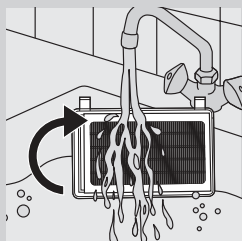
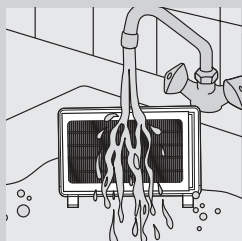
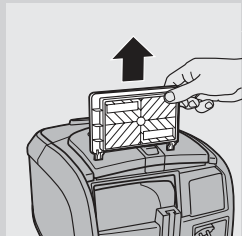
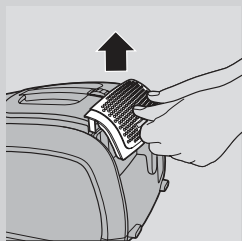

modelo correcto (consulte el capítulo "Solicitud de accesorios").

Lave el filtro lavable HEPA 12 cada 6 meses. Puede lavar el filtro HEPA 12 lavable hasta 4 veces. Sustituya el filtro después de haberlo lavado 4 veces.

1 Para abrir la rejilla del filtro HEPA, agarre las lengüetas y tire de ellas hacia arriba.

2 Saque el filtro HEPA 12 del aparato.

3 Enjuague la cara plisada del filtro HEPA 12 bajo el grifo de agua caliente a poca presión.

- Sujete el filtro de modo que la cara plisada esté orientada hacia arriba y que el agua fluya en paralelo a los pliegues. Mantenga el filtro en un ángulo apropiado para que el agua elimine la suciedad del interior de los pliegues.

- Gire el filtro 180° y deje que el agua fluya por los pliegues en dirección contraria.
- Continúe con este proceso hasta que el filtro quede limpio.

No frote nunca el filtro lavable con un cepillo.

Nota: La limpieza del filtro no le devuelve a éste su color original, sino que restablece su capacidad de filtrado.

4 Sacuda con cuidado el agua de la superficie del filtro y deje que éste se seque al menos durante 2 horas antes de colocarlo de nuevo en el aspirador.

Nota: Asegúrese de que el filtro esté completamente seco antes de volverlo a montar en el aparato.

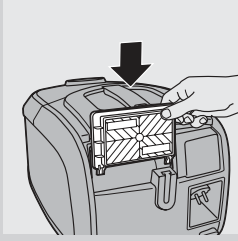

5 Vuelva a poner el filtro en el aparato.

Nota: Asegúrese de que los dos salientes del filtro HEPA están hacia abajo.

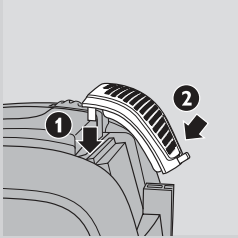

6 Para cerrar la rejilla del filtro HEPA, primero alinee la parte superior de la rejilla con el aparato (1). A continuación, tire de las lengüetas hacia abajo hasta que la rejilla encaje en su sitio (2) ("clíc").

Limpeza del mini cepillo turbo

Para limpiar el cepillo del interior del mini cepillo turbo, siga los siguientes pasos:

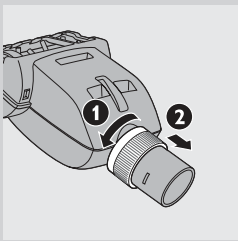

1 Ponga el mini cepillo turbo boca abajo.

2 Para desbloquear el mini cepillo turbo, gire el anillo en dirección contraria a las agujas del reloj (1) y tire de él hacia usted (2).

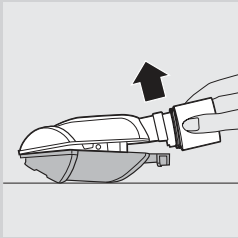

3 Separe las dos mitades de la carcasa.

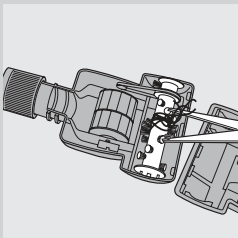

4 Quite los pelos y la suciedad enredada en el cepillo.

No desmonte el cepillo ni las piezas dentro del mini cepillo turbo.

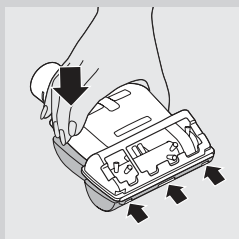

- 5** Desplace los tres salientes de la parte inferior a las ranuras de la parte superior.

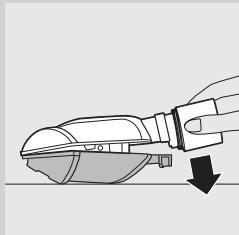

- 6** Encaje la parte inferior con la superior para cerrar el cepillo turbo.

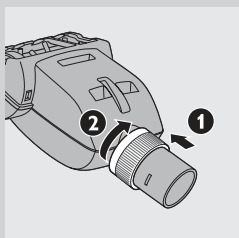

- 7** Para bloquear el mini cepillo turbo, desplace el anillo hacia la carcasa (1) y gírelo en dirección a las agujas del reloj para fijarlo (2).

Solicitud de accesorios

Para adquirir bolsas del polvo u otros accesorios para el aparato, visite www.philips.com, consulte el folleto de la garantía mundial o póngase en contacto con el Servicio de Atención al Cliente de Philips en su país.

Solicitud de bolsas del polvo

- Las bolsas sintéticas Philips Classic s-bag™ están disponibles con el número de modelo FC8021.
- Las bolsas sintéticas Philips Clinic s-bag™ de gran filtración están disponibles con el número de modelo FC8022.
- Las bolsas sintéticas Philips Anti-odour s-bag™ están disponibles con el número de modelo FC8023.
- Las bolsas del polvo reutilizables (sólo en algunos países) están disponibles con el código 4322 004 93370.

Nota: Visite www.s-bag.com para obtener más información acerca de las bolsas S-bag.

Solicitud de filtros

- Los filtros HEPA 12 lavables están disponibles con el número de modelo FC8044.

Medio ambiente



- Al final de su vida útil, no tire el aparato junto con la basura normal del hogar. Llévelo a un punto de recogida oficial para su reciclado. De esta manera ayudará a conservar el medio ambiente.

Garantía y servicio

Si necesita información o si tiene algún problema, visite la página Web de Philips en www.philips.com, o póngase en contacto con el Servicio de Atención al Cliente de Philips en su país (hallará el número de teléfono en el folleto de la garantía mundial). Si no hay Servicio de Atención al Cliente de Philips en su país, diríjase a su distribuidor local Philips.

Guía de resolución de problemas

En este capítulo se resumen los problemas más frecuentes que pueden surgir. Si no puede resolver el problema con la siguiente información, póngase en contacto con el Servicio de Atención al Cliente de su país.

1 La potencia de succión es insuficiente.

- A Compruebe si la bolsa del polvo está llena. Si fuera necesario, sustituya la bolsa desechable o vacíe la bolsa reutilizable (sólo en algunos países).
- B Compruebe si es necesario limpiar o cambiar los filtros. Si es necesario, limpie o cambie los filtros.
- C Compruebe si la rueda de selección de potencia de succión está en su posición máxima.
- D Compruebe si el cepillo, el tubo o la manguera están obstruidos.
 - Para eliminar la obstrucción, desconecte la pieza obstruida y conéctela al revés (en la medida que sea posible). Ponga en marcha el aspirador para hacer que el aire pase a través de la pieza obstruida en dirección contraria.

2 Sólo en modelos específicos: hay pelos enredados en el cepillo interior del mini cepillo turbo.

- A Limpie el mini cepillo turbo. Consulte la sección "Limpieza" del capítulo "Limpieza del mini cepillo turbo".

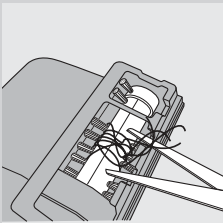
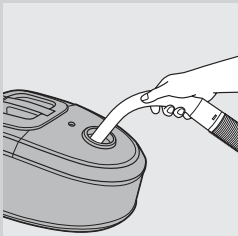

Introduktion

Grattis till inköpet och välkommen till Philips! För att dra maximal nytta av den support som Philips erbjuder kan du registrera din produkt på www.philips.com/welcome.

Allmän beskrivning (Bild 1)

- 1 Kåpa
- 2 Frigöringsknapp för lock
- 3 Motorskyddsfilter
- 4 Hållare för dammsugarpåse
- 5 Dammsugarpåse
- 6 Slanganslutning
- 7 Indikator för full dammsugarpåse
- 8 Övre handtag
- 9 Valratt för sugeffekt
- 10 På/av-knapp
- 11 Knapp för sladdupprullning
- 12 Handtag med slang (endast vissa modeller)
- 13 Reglage för sugeffekt (endast vissa modeller).
- 14 Munstycke för hårda golv (endast vissa modeller)
- 15 Tri-Active-munstycke (endast vissa modeller)
- 16 Parkerings-/förvaringsfäste
- 17 Sidoborste
- 18 Växlingsreglage för matta/hårt golv
- 19 Kombinationsmunstycke (endast vissa modeller)
- 20 Växlingsreglage för matta/hårt golv
- 21 Miniturboborste (endast vissa modeller)
- 22 Fogmunstycke
- 23 Litet munstycke
- 24 Liten borste (endast vissa modeller)
- 25 Teleskoprör med knappanslutning (endast vissa modeller)
- 26 Tillbehörsfäste
- 27 Teleskoprör (endast vissa modeller)
- 28 Filtergaller
- 29 Tvättbart HEPA 12-filter
- 30 Parkeringsspår
- 31 Nätssladd med kontakt
- 32 Handtag
- 33 Svängbart hjul
- 34 Förvaringsspår
- 35 Märkplåt
- 36 Bakhjul

Viktigt

Läs användarhandboken noggrant innan du använder apparaten och spara den för framtida bruk.

Fara

- Sug aldrig upp vatten eller någon annan vätska. Sug aldrig upp lättantändliga ämnen, och sug inte upp aska förrän den är sval.

Varning

- Kontrollera att den spänning som anges på apparaten överensstämmer med den lokala nätspänningen innan du ansluter apparaten.
- Använd inte apparaten om stickkontakten, nätsladden eller själva apparaten är skadad.
- Om nätsladden är skadad måste den alltid bytas ut av Philips, ett av Philips auktoriserade serviceombud eller liknande behöriga personer för att undvika olyckor.
- Apparaten är inte avsedd för användning av personer (inklusive barn) med olika funktionshinder, eller av personer som inte har kunskap om hur apparaten används, om de inte övervakas eller får instruktioner angående användning av apparaten av en person som är ansvarig för deras säkerhet.
- Små barn ska övervakas så att de inte kan leka med apparaten.
- Rikta inte slangen, röret eller annat tillbehör mot ögon eller öron och stoppa dem inte i munnen när de är anslutna till dammsugaren och den är påslagen.

Varning!

- När du använder dammsugaren till att suga upp aska, fin sand, kalk, cementdamm och liknande ämnen täpps dammsugarpåsens porer igen. Indikatorn för full dammsugarpåse kommer då att indikera att dammsugarpåsen är full. Byt ut engångsdammsugarpåsen eller töm den återanvändbara dammsugarpåsen, även om den inte är full ännu (se kapitlet Byta ut/tömma dammsugarpåsen).
- Använd aldrig apparaten utan motorskyddsfiltret. Det kan skada motorn och förkorta apparatens livslängd.
- Använd endast syntetiska dammsugarpåsar av typen Philips s-bag™ eller den medföljande återanvändbara dammsugarpåsen (endast vissa länder).

Elektromagnetiska fält (EMF)

Den här apparaten från Philips uppfyller alla standarder för elektromagnetiska fält (EMF). Om apparaten hanteras på rätt sätt och enligt instruktionerna i den här användarhandboken är den säker att använda enligt de vetenskapliga belägg som finns i dagsläget.

Före första användningen

- 1** Ta ut apparaten och tillbehören ur förpackningen.
- 2** Ta bort etiketter, skyddsfilm och plast från apparaten.

Förberedelser inför användning

Ansluta slangen

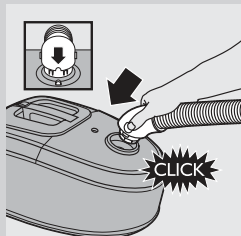

- 1** Anslut slangen genom att trycka in den ordentligt i apparaten (ett klickljud hörs). Se till att fördjupningen i slanganslutningen passar exakt i upphöjningen i apparatens hölje.

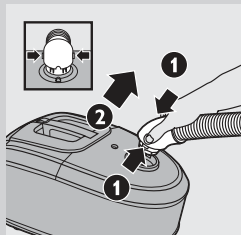

- 2** Lösgör slangen genom att trycka på knapparna (1) och dra ut slangen ur apparaten (2).

Ansluta teleskopröret

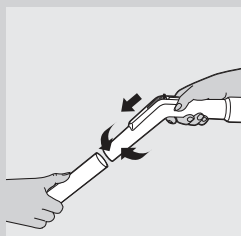

- 1** Så här ansluter du teleskopröret till handtaget:

- Teleskoprör med konisk anslutning (endast vissa modeller): Sätt i handtaget i teleskopröret och vrid en aning.

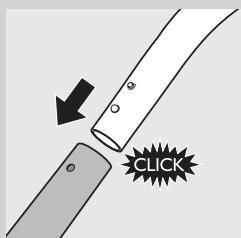

- Teleskoprör med knappanslutning (endast vissa modeller): Tryck på den fjäderbelastade låsknappen på handtaget och sätt i handtaget i teleskopröret. Passa in den fjäderbelastade låsknappen i rörets öppning (ett klickljud hörs).

- 2** Så här kopplar du bort teleskopröret från handtaget:

- Teleskoprör med konisk anslutning (endast vissa modeller): Dra ut handtaget ur röret samtidigt som du vrider det en aning.
- Teleskoprör med knappanslutning (endast vissa modeller): Tryck på den fjäderbelastade låsknappen och dra ut handtaget ur röret.

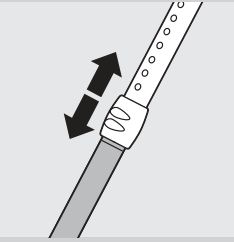

3 Justera röret till önskad längd när du dammsuger.

Håll i ringen med en hand och dra rördelen ovanför ringen uppåt eller skjut den nedåt med den andra handen.

Ansluta tillbehören

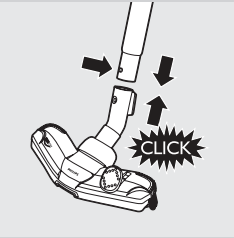

1 Så här ansluter du röret till något av tillbehören:

- Teleskoprör med konisk anslutning (endast vissa modeller): Sätt i handtaget i teleskopröret samtidigt som du vrider det en aning.
- Teleskoprör med knappanslutning (endast vissa modeller): Tryck på den fjäderbelastade låsknappen på teleskopröret och sätt i röret i tillbehöret. Passa in den fjäderbelastade låsknappen i tillbehörets öppning (ett klickljud hörs).

2 Så här kopplar du bort teleskopröret från något av tillbehören:

- Teleskoprör med konisk anslutning (endast vissa modeller): Dra ut handtaget ur tillbehöret samtidigt som du vrider det en aning.
- Teleskoprör med knappanslutning (endast vissa modeller): Tryck på den fjäderbelastade låsknappen och dra ut röret ur tillbehöret.

Tips: Det lilla munstycket, fogmunstycket och den lilla borsten (endast vissa modeller) kan också anslutas till slangens handtag.

Tillbehörsfäste

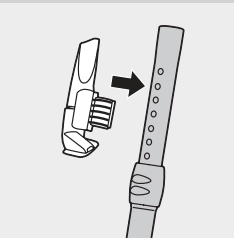

1 Sätt i fogmunstycket och det lilla munstycket i fästet.

2 Knäpp fast tillbehörsfästet på röret.

3 Dra av tillbehörsfästet från röret när du vill ta bort det.

Tri-Active-munstycke (endast vissa modeller)

Tri-Active-munstycket har flera användningsmöjligheter för mattor och hårda golv.

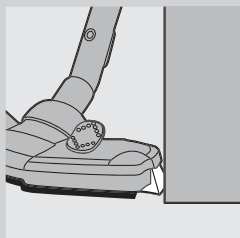

- Sidborstarna fångar upp mer damm och smuts på sidorna av munstycket och det blir lättare att göra rent längs med möbler och andra föremål.

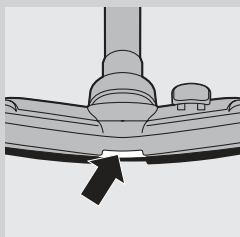

- Större partiklar kan sugas upp med öppningen längst fram på munstycket.

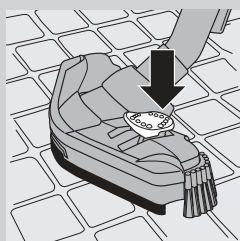

- 1** Använd inställningen för hårda golv till att rengöra hårda golv (till exempel kakel-, parkett-, laminat- och linoleumgolv): tryck med foten på lägesomkopplaren på munstyckets ovsida så att borsten kommer fram. Samtidigt lyfts hjulet så att repor undviks och apparaten blir lättare att hantera.

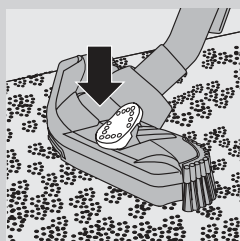

- 2** Använd inställningen för mattor för rengöring av mattor: tryck på lägesomkopplaren igen så att borsten dras in i munstycket. Hjulet sänks automatiskt.

Kombinationsmunstycke (endast vissa modeller)

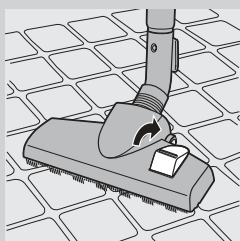

Kombinationsmunstycket kan användas till mattor och hårda golv.

- 1** När du ska dammsuga hårda golv trycker du med foten på lägesomkopplaren på munstyckets ovsida.
 - ▶ Borsten för rengöring av hårda golv kommer ut ur munstyckets hölje.

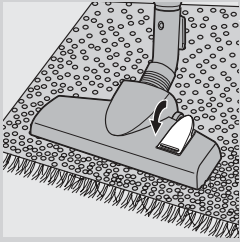

- 2** Tryck på lägesomkopplaren igen när du ska dammsuga mattor.
- Borsten försvinner in i munstyckets hölje.

Munstycke för hårda golv (endast vissa modeller)



- Munstycket för hårda golv är utformat för skonsam rengöring av hårda golv.

Miniturborste (endast vissa modeller)

Miniturborsten är speciellt utformad för att effektivt samla upp djurhår och ludd från möbler och madrasser. Den unika borsten i miniturborsten lösgör håret från tyget. Sedan sugs håret upp av dammsugaren. Miniturborsten kan fästas på slangens handtag eller på teleskopröret.

- 1** Du fäster miniturborsten genom att sätta i den i handtaget eller teleskopröret och vrida en aning.
- 2** Ta bort miniturborsten genom att dra ut den ur handtaget eller teleskopröret samtidigt som du vrider den en aning.

Använda apparaten

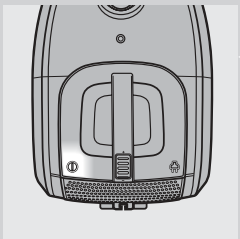

- 1** Dra sladden ut ur apparaten och anslut den till vägguttaget.
- 2** Tryck på apparatens på/av-knapp för att starta den.

Tips: Undvik att böja på ryggen genom att trycka på på/av-knappen med foten.

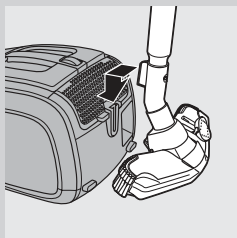

- 3** Om du vill parkera röret en stund när du dammsuger för du in munstyckets baksida i parkeringsspåret.
- 4** Se till att teleskopröret parkeras stabilt genom att justera röret så att det blir så kort som möjligt.
- 5** Stäng av apparaten genom att trycka på på/av-knappen längst upp på apparaten.

Justera sugeffekten

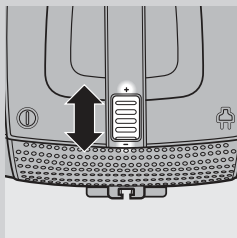

- 1** Du kan justera sugeffekten med valratten ovanpå apparaten medan du dammsuger.

- Använd högsta sugeffekt (+) när du dammsuger mycket smutsiga mattor och hårda golv.
- Använd lägsta sugeffekt (-) för att dammsuga gardiner, dukar osv.

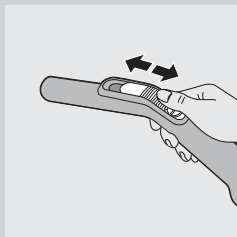

- 2** Endast vissa modeller: Du kan också justera sugeffekten med reglaget för sugeffekt på handtaget.

Förvaring

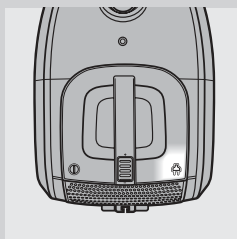

- 1** Stäng av apparaten och dra ut nätsladden ur vägguttaget.
- 2** Rulla in nätsladden genom att trycka på knappen för sladdupprullning.

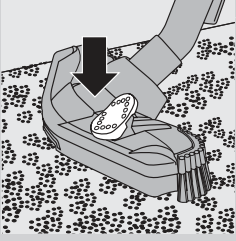

- 3** Endast vissa modeller: Sätt alltid Tri-Active-munstycket i inställningen för mattor när du ställer undan det. Det gör så att sidoborstarna inte blir böjda.



- 4** Ställ dammsugaren upprätt. Fäst munstycket vid apparaten genom att föra in munstyckets baksida i förvaringsspåret. Se till att teleskopröret förvaras stabilt genom att justera röret så att det blir så kort som möjligt.

Byta ut/tömma dammsugarpåsen

Dra alltid ur nätsladden innan du byter ut engångsdammsugarpåsen eller tömmer den återanvändbara dammsugarpåsen.

Byta ut engångsdammsugarpåsen

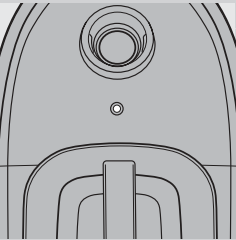

- Byt ut dammsugarpåsen så snart som indikatorn för full dammsugarpåse har ändrat färg permanent, d.v.s. även när munstycket inte är placerat på golvet.

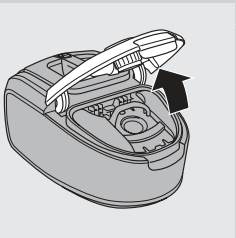

- 1** Dra locket uppåt för att öppna det.

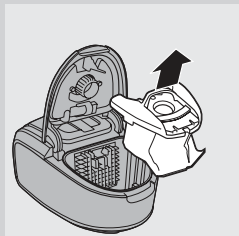

2 Lyft ut dammsugarpåsens hållare ur apparaten.

Se till att du håller dammsugarpåsen upprätt när du lyfter ut den ur dammsugaren.

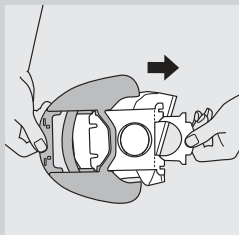

3 Dra i kartongfliken för att lossa dammsugarpåsen från hållaren.

► Dammsugarpåsen försluts automatiskt när du drar ut den.

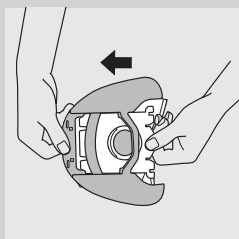

4 För in den nya dammsugarpåsens framsida av kartong så långt som möjligt i de två spåren i hållaren.

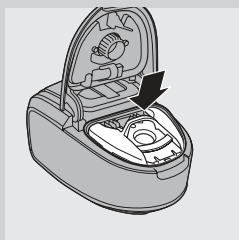

5 Sätt tillbaka hållaren till dammsugarpåsen i dammsugaren.

Obs! Om du inte har satt i någon dammsugarpåse kan du inte stänga locket.

6 Stäng locket genom att trycka det nedåt (ett klickljud hörs).

Tömma den återanvändbara dammsugarpåsen (endast vissa länder)

I vissa länder levereras dammsugaren med en återanvändbar dammsugarpåse som kan användas och tömmas flera gånger. Du kan använda den återanvändbara dammsugarpåsen istället för engångsdammsugarpåsar.

När du ska ta bort och sätta i den återanvändbara dammsugarpåsen följer du bara instruktionerna i Byta ut engångsdammsugarpåsen.

Så här tömmer du en dammsugarpåse av flergångstyp:

1 För dammsugarpåsens fäste i sidled.

2 Skaka ur innehållet i en sopsäck.

- Stäng dammsugarpåsen genom att skjuta tillbaka fästet mot påsens nederdel.

Rengöring och underhåll

Dra alltid ur nätsladden innan du rengör eller byter ut filtren.

Rengöra det permanenta motorskyddsfiltret

Rengör det permanenta motorskyddsfiltret varje gång du tömmer den återanvändbara dammsugarpåsen eller byter ut engångsdammsugarpåsen.

- Ta ut hållaren med dammsugarpåsen.

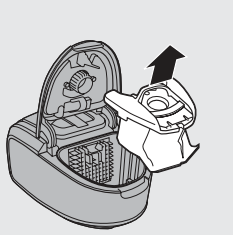

- Tryck på knappen längst upp på hållaren till motorskyddsfiltret för att frigöra det.

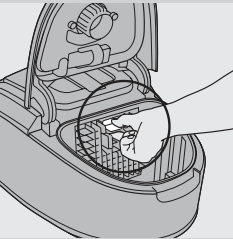

- Dra den övre delen av hållaren till motorskyddsfiltret mot dig (1) och lyft ut filterhållaren ur dammpåsfacket (2).

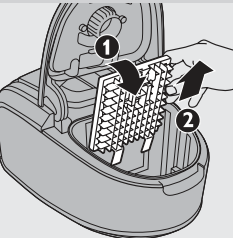

- Skaka filtret över en soppåse för att rengöra det.

- Sätt tillbaka det rena filtret i filterhållaren.

- Passa in de två kanterna på filterhållaren på baksidan längst ned, försäkra dig om att den sitter fast ordentligt längst upp (1). Tryck sedan fast filterhållaren (ett klickljud hörs) (2).

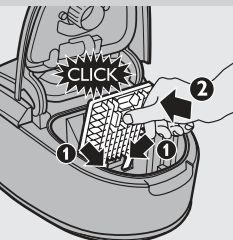

- Placera hållaren med dammsugarpåsen i apparaten och stäng locket.

Rengöra det tvättbara HEPA 12-filtret

Det tvättbara HEPA 12-filtret kan avlägsna 99,5 % av alla partiklar ned till 0,0003 mm storlek från dammsugarens utblåsluft. Det innefattar såväl vanligt damm som farliga mikroskopiska organismer som dammkvalster och deras ekskrementer, vilka är vanliga orsaker till luftvägsallergier.

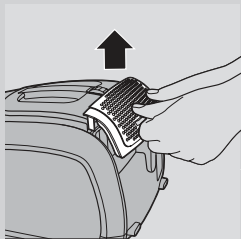

Obs! För att garantera optimal kvarhållning av damm ska du alltid byta ut HEPA-filtret mot ett originalfilter av rätt modell från Philips (se kapitlet Beställa tillbehör).

Rengör det tvättbara HEPA 12-filtret en gång i halvåret. Du kan rengöra det tvättbara HEPA 12-filtret max. fyra gånger. Byt ut filtret när du har rengjort det fyra gånger.

1 Öppna HEPA-filtergallret genom att ta tag i flikarna och dra det uppåt.

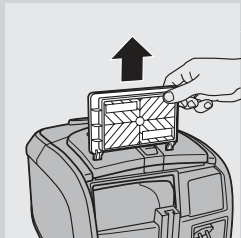

2 Ta ut HEPA 12-filtret ur apparaten.

3 Skölj den veckade sidan av HEPA 12-filtret med långsamt rinnande varmt vatten.

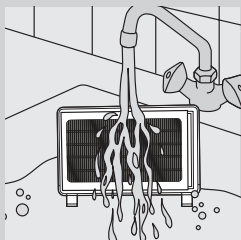

- Håll filtret så att den veckade sidan är vänd uppåt och vattnet rinner parallellt med vecken. Håll filtret i en vinkel så att vattnet sköljer bort smutsen inuti vecken.

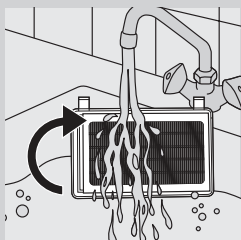

- Vrid filtret 180° och låt vattnet rinna längs med vecken i motsatt riktning.
- Fortsätt på samma sätt tills filtret är rent.

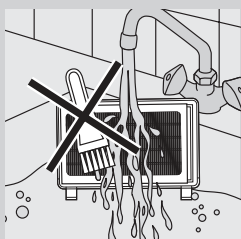

Rengör aldrig det tvättbara filtret med en borste.

Obs! Filtrets ursprungliga färg återställs inte när du rengör det, men filtreringseffekten återställs.

4 Skaka försiktigt bort vattnet från filtrets yta. Låt filtret torka i minst två timmar innan du sätter tillbaka det i dammsugaren.

Obs! Filtret måste vara helt torrt innan du sätter tillbaka det i apparaten.

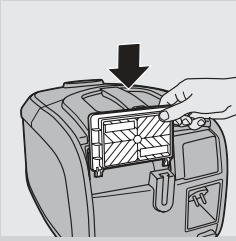

5 Sätt tillbaka filtret i apparaten.

Obs! Se till att HEPA-filtrets två kanter pekar nedåt.

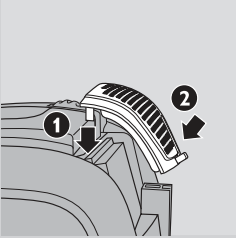

6 Stäng HEPA-filtergallret genom att först rikta in gallrets överkant mot apparaten (1). Tryck sedan flikarna nedåt tills gallret låses på plats (2) (ett klickljud hörs).

Rengöra miniturboborsten

Följ stegen nedan när du rengör miniturboborsten:

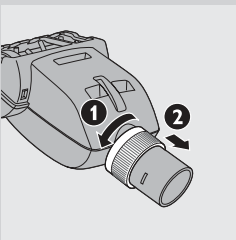

1 Vänd miniturboborsten upp och ned.

2 Lås upp miniturboborsten genom att vrida ringen moturs (1) och dra den mot dig (2).

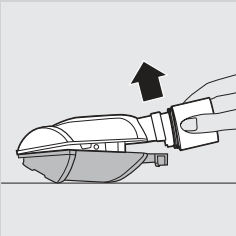

3 Sära på höljets båda halvor.

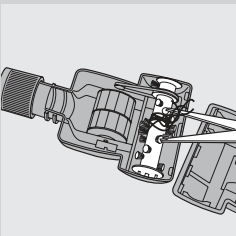

4 Ta bort hårstrån och smuts som fastnat i borsten.

Ta inte loss borsten eller delarna inuti miniturboborsten.

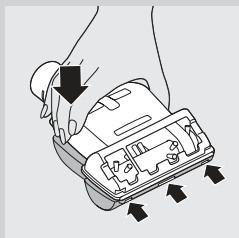

- 5** Skjut in de tre räfflorna i den nedre delen i de tre skårorna i den övre delen.

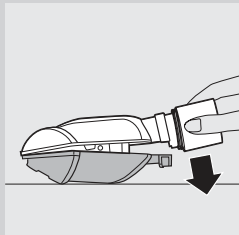

- 6** Stäng turboborsten genom att sänka ned den nedre delen mot den övre.

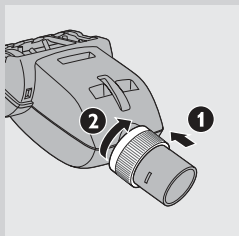

- 7** Lås miniturboborsten genom att dra ringen mot höljet (1) och sätt fast den genom att vrida den medurs (2).

Beställa tillbehör

Om du vill köpa dammsugarpåsar, filter eller andra tillbehör till apparaten kan du besöka www.philips.com, läsa i garantibroschyren eller kontakta Philips kundtjänst i ditt land.

Beställning av dammsugarpåsar

- Philips Classic syntetiska s-bag-dammsugarpåsar™ har modellnummer FC8021.
- Philips Clinic syntetiska s-bag-dammsugarpåsar™ med hög filtrering har modellnummer FC8022.
- Philips Anti-odour syntetiska s-bag-dammsugarpåsar™ har modellnummer FC8023.
- Återanvändbara dammsugarpåsar (endast vissa länder) har kodnummer 4322 004 93370.

Obs! Mer information om s-bag finns på www.s-bag.com.

Beställa filter

- Tvättbara HEPA 12-filter har modellnummer FC8044.

Miljön



- Kasta inte apparaten i hushållssoporna när den är förbrukad. Lämna in den för återvinning vid en officiell återvinningsstation, så hjälper du till att skydda miljön.

Garanti och service

Om du behöver service eller information eller har problem med apparaten kan du besöka Philips webbplats på www.philips.com eller kontakta Philips kundtjänst i ditt land (du hittar telefonnumret i garantibroschyren). Om det inte finns någon kundtjänst i ditt land vänder du dig till din lokala Philips-återförsäljare.

Felsökning

I det här kapitlet finns en översikt över de vanligaste problemen som kan uppstå med apparaten. Om du inte kan lösa problemet med hjälp av nedanstående information kan du kontakta kundtjänst i ditt land.

1 Sugeffekten är för svag.

- A Kontrollera om dammpåsen är full.
Om det behövs byter du ut engångsdammpåsen eller tömmer den återanvändbara dammpåsen (endast vissa länder).
 - B Kontrollera om filtren behöver rengöras eller bytas ut.
Rengör eller byt ut filtren vid behov.
 - C Kontrollera om valratten för sug effekt är i maximalt läge.
 - D Kontrollera om munstycke, rör eller slang är tilltäppta.
- För att ta bort det som orsakar tilltäppningen tar du loss den tilltäppta delen och ansluter den sedan åt andra hållet (om det går). Slå på dammsugaren så att luften tvingas i motsatt riktning genom den del som är tilltäppt.

2 Endast vissa modeller: hårstrån har fastnat runt borsten i miniturborsten.

- A Rengöra miniturborsten. Se kapitlet Rengöring, avsnittet Rengöra miniturborsten.

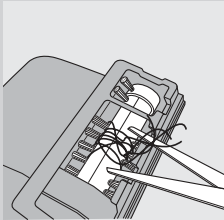
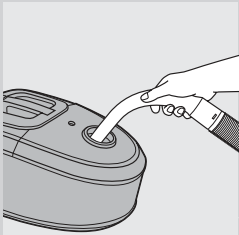

Giriş

Ürününümü satın aldığınız için teşekkür ederiz; Philips'e hoş geldiniz! Philips'in sunduğu destekten faydalanabilmek için lütfen ürününüzü şu adresten kaydedin: www.philips.com/welcome.

Genel açıklamalar (Şek. 1)

- 1 Kapak
- 2 Kapak açma tırnağı
- 3 Motor koruma filtresi
- 4 Torba tutucu
- 5 Torba
- 6 Hortum bağlantı deliği
- 7 Torba dolu göstergesi
- 8 Üst kol
- 9 Emiş gücü seçim düğmesi
- 10 Açma/kapama düğmesi
- 11 Kordon sarma düğmesi
- 12 Hortumlu tutma yeri (sadece belirli modellerde)
- 13 Emiş gücü kontrol sürgüsü (sadece belirli modellerde)
- 14 Sert zemin başlığı (sadece belirli modellerde)
- 15 Tri-Active başlık (belirli modellerde bulunmaktadır)
- 16 Durdurma/saklama kirişi
- 17 Köşe fırçası
- 18 Halı/sert zemin ayarları için pedal
- 19 Kombine başlık (belirli modellerde bulunmaktadır)
- 20 Halı/sert zemin ayarları için pedal
- 21 Mini turbo fırça (sadece belirli modellerde)
- 22 Aralık temizleme başlığı
- 23 Küçük başlık
- 24 Küçük fırça (belirli modellerde bulunmaktadır)
- 25 Düğme bağlantılı teleskopik boru (sadece belirli modellerde)
- 26 Aksesuar klipsi
- 27 Teleskopik boru (belirli modellerde bulunmaktadır)
- 28 Filtre ızgarası
- 29 Yıkanebilir HEPA 12 filtresi
- 30 Durdurma yuvası
- 31 Fişli elektrik kablosu
- 32 Sap
- 33 Döner tekerlek
- 34 Saklama yuvası
- 35 Tip plakası
- 36 Arka tekerlekler

Önemli

Cihazı kullanmadan önce bu kullanım kılavuzunu okuyun ve gelecekte de başvurmak üzere saklayın.

Tehlike

- Kesinlikle su veya diğer sıvı maddeleri süpürmeyin. Yanıcı maddeleri asla süpürmeyin ve sigara külü süpürürken mutlaka soğumasını bekleyin.

Uyarı

- Cihazı prize takmadan önce, üstünde yazılı olan gerilimin, evinizdeki şebeke gerilimiyle aynı olup olmadığını kontrol edin.
- Cihazın fişi, kordonu veya kendisi hasarlıysa kesinlikle kullanmayın.
- Cihazın elektrik kablosu hasarlıysa, bir tehlike oluşturmasını önlemek için mutlaka Philips'in yetki verdiği bir servis merkezi veya benzer şekilde yetkilendirilmiş kişiler tarafından değiştirilmesini sağlayın.
- Bu cihaz, güvenliklerinden sorumlu kişilerin nezareti veya talimatı olmadan, fiziksel, motor ya da zihinsel becerileri gelişmemiş veya bilgi ve tecrübe açısından yetersiz kişiler tarafından (çocuklar da dahil) kullanılmamalıdır.
- Küçük çocukların cihazla oynamaları engellenmelidir.
- Hortumu, boruyu yada diğer aksesuarları, elektrikli süpürgeye bağlı ve elektrikli süpürge açık iken gözlerinize ya da kulaklarınıza doğrultmayın ve ağzınıza almayın.

Dikkat

- Elektrikli süpürgeyi kül, ince kum, kireç, çimento tozu ve benzer maddeleri süpürmek için kullandığınızda, torba üzerindeki gözenekler tıkanır. Bunun sonucu olarak torba dolu göstergesi, torbanın dolu olduğunu gösterecektir. Henüz dolmamış olsa bile tek kullanımlık torbayı değiştirin veya yeniden kullanılabilir torbayı boşaltın (bkz. 'Değiştirme/torbayı boşaltma' bölümü).
- Motor koruma filtresi olmadan cihazı kesinlikle kullanmayın. Bu, motorun zarar görmesine ve cihazın kullanım ömrünün azalmasına neden olabilir.
- Sadece cihaz ile birlikte verilen (sadece belli modeller) Philips s-bag™ sentetik toz torbalarını veya tekrar kullanılabilir toz torbalarını (sadece bazı ülkelerde bulunur) kullanın.

Elektromanyetik alanlar (EMA)

Bu Philips cihazı elektromanyetik alanlarla (EMF) ilgili tüm standartlara uygundur. Bu cihaz, gereği gibi ve bu kılavuzdaki talimatlara uygun şekilde kullanıldığında, bugünün bilimsel verilerine göre kullanımı güvenlidir.

İlk kullanımdan önce

- 1** Cihazı ve aksesuarları kutusundan çıkarın.
- 2** Cihazda bulunan etiket, koruyucu folyo veya plastiği çıkartın.

Cihazın kullanıma hazırlanması

Hortumun bağlanması



- 1 Hortumu bağlamak için, cihazın içine sıkıca itin ('klik'). Hortum konnektöründeki yuvanın cihaz muhafazası üzerindeki çıkıntıya tam olarak oturduğundan emin olun.

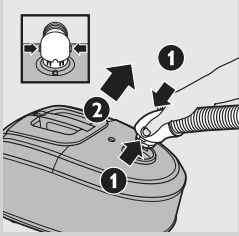

- 2 Hortumu çıkarmak için, düğmelere basarak (1) hortumu cihazdan dışarıya doğru çekin (2).

Teleskopik borunun bağlanması

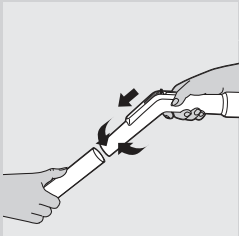

- 1 Teleskopik boruyu tutma yerine takmak için:

- Konik bağlantılı teleskopik boru (sadece belirli modellerde): Tutma yerini teleskopik boruya sokun ve hafifçe çevirin.

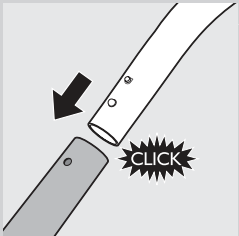

- Düğme bağlantılı teleskopik boru (sadece belirli modellerde): Tutma yerindeki yaylı kilitleme düğmesine basın ve tutma yerini teleskopik boruya takın. Yaylı kilit düğmesini borudaki boşluğa oturtun ('klik').

- 2 Teleskopik boruyu tutma yerinden çıkarmak için:

- Konik bağlantılı teleskopik boru (sadece belirli modellerde): Teleskopik boruyu hafifçe çevirerek tutma yerinden çekin.
- Düğme bağlantılı teleskopik boru (sadece belirli modellerde): Yaylı kilit düğmesine basın ve tutma yerini borudan çıkartın.

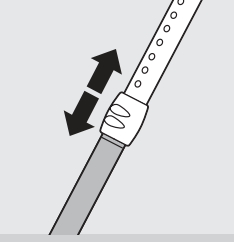

3 Temizlik sırasında, teleskopik borunun uzunluğunu rahat edeceğiniz uzunlukta ayarlayın.

Bir elinizle halkayı tutun ve diğer elinizle halkanın üzerindeki boru parçasını yukarıya doğru çekin veya aşağıya doğru itin.

Aksesuarların bağlanması

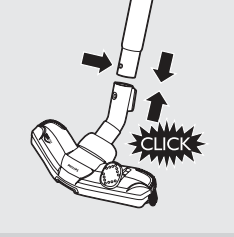

1 Boruyu aksesuarlardan birine takmak için:

- Konik bağlantılı teleskopik boru (sadece belirli modellerde): Teleskopik boruyu hafifçe çevirerek aksesuara takın.
- Düğme bağlantılı teleskopik boru (sadece belirli modellerde): Teleskopik borudaki yaylı kilitleme düğmesine basın ve boruyu yerini aksesuara takın. Yaylı kilit düğmesini aksesuardaki boşluğa oturtun ('klik').

2 Teleskopik boruyu aksesuarlardan çıkarmak için:

- Konik bağlantılı teleskopik boru (sadece belirli modellerde): Teleskopik boruyu hafifçe çevirerek aksesuardan çekin.
- Düğme bağlantılı teleskopik boru (sadece belirli modellerde): Yaylı kilit düğmesine basın ve boruyu aksesuardan çıkarın.

İpucu: Küçük başlık, aralık temizleme başlığı ve küçük fırça (sadece belirli modellerde) ayrıca, hortumun tutma yerine de bağlanabilir.

Aksesuar klipsi

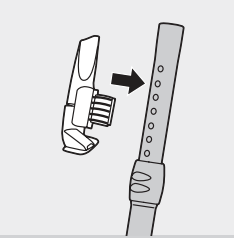

1 Aralık temizleme başlığı ve küçük başlığı klipse takın.

2 Aksesuar klipsini boruya takın.

3 Boruyu çıkarmak için aksesuar klipsini borudan çekin.

Tri-Active başlık (belirli modellerde bulunmaktadır)

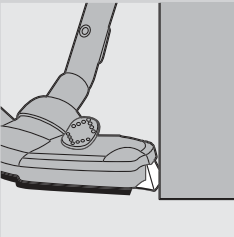

Üçlü Aktif başlık, halılar ve sert zeminler için çok amaçlı bir başlıktır.

- Yan fırçalar; başlığın yan tarafında daha fazla toz ve kir yakalayarak mobilyaların ve diğer şeylerin etrafında daha iyi temizlik sağlar.

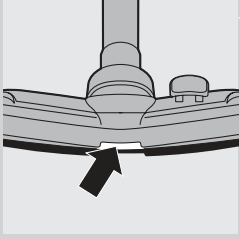

- Başlığın ön tarafındaki deliği kullanarak daha büyük parçaları alabilirsiniz.

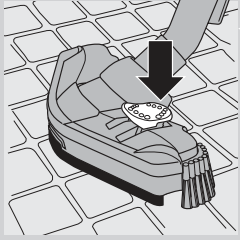

- 1 Sert zeminleri (örneğin fayans, parke, lamine ve muşamba zeminleri) silmek için sert zemin ayarını kullanın: fırça şeridinin muhafazadan çıkması için başlığın üstündeki pedala ayağınızla basın. Aynı zamanda çizilmeyi önlemek ve manevra kabiliyetini arttırmak için tekerlekler de yukarı kaldırılır.

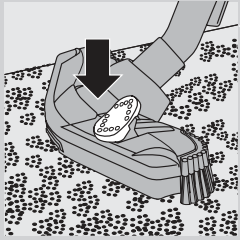

- 2 Halıları temizlemek için halı ayarını kullanın: pedala tekrar basarak fırça şeridini başlık muhafazasının içine alın. Tekerlek otomatik olarak indirilecektir.

Kombine başlık (sadece belirli modellerde)

Kombine başlık halılarda ve sert zeminlerde kullanılabilir.

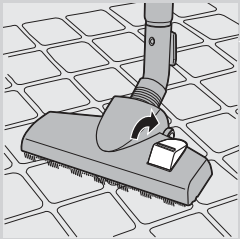

- 1 Sert zeminleri temizlemek için başlığın üzerinde bulunan pedala ayağınızla itin.
 - ▶ Sert zeminleri temizleme amaçlı fırça şeridi başlık yuvasından çıkar.

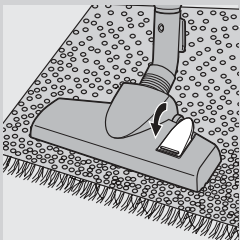

- 2 Halıları temizlemek için pedala tekrar itin.
 - ▶ Fırça şeridi başlık yuvasına girer.

Sert zemin başlığı (sadece belirli modellerde)



- Sert zemin başlığı, sert zeminleri nazikçe temizlemek için tasarlanmıştır.

Mini turbo fırça (belirli modellerde bulunmaktadır)

Mini turbo fırça, mobilya ve örtülerdeki hayvan tüylerini etkili bir şekilde almak için özel olarak tasarlanmıştır. Mini turbo fırçanın içindeki benzersiz fırça, kumaştaki tüyleri kabartır. Ardından tüyler, elektrikli süpürge ile alınır. Mini turbo fırça, hortumun tutma yerine veya teleskopik boruya takılabilir.

- 1 Mini turbo fırçayı, tutma yerine veya teleskopik boruya takarak hafifçe çevirin.
- 2 Mini turbo fırçayı, hafifçe çevirerek ve çekerek tutma yerinden veya teleskopik borudan çıkarın.

Cihazın kullanımı

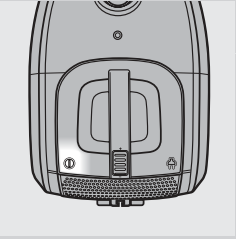

- 1 Elektrik kordonunu cihazdan çıkarın ve fişi elektrik prizine takın.
- 2 Cihazın üst kısmındaki açma/kapama düğmesine basarak cihazı açın.

İpucu: Belinizi bükmekten kaçınmak için açma/kapama düğmesine ayağınızla basın.

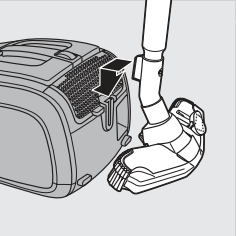

- 3 Elektrikli süpürgeyi kullanırken boruyu bir süreliğine bırakmak isterseniz, başlık içindeki çıkıntıyı yuvaya yerleştirin.
- 4 Teleskopik borunun kararlı biçimde durdurulmasını sağlamak için boruyu en kısa uzunluğa ayarlayın.
- 5 Cihazı kapatmak için, cihazın üst kısmındaki açma/kapama düğmesine basın.

Emiş gücünün ayarlanması

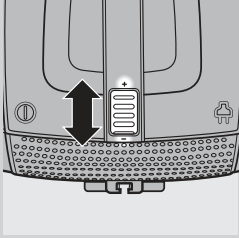

1 Süpürme işlemi sırasında cihazın üzerinde bulunan seçme düğmesiyle emiş gücünü ayarlayabilirsiniz.

- Çok kirli halıları ve sert zeminleri süpürmek için maksimum emiş (+) gücünü kullanın.
- Perdeleri, masa örtülerini vs. temizlemek için minimum emiş (-) gücünü kullanın.

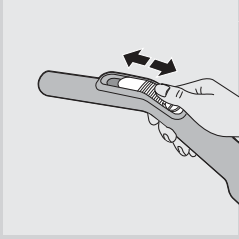

2 Sadece belirli modellerde: Emiş gücünü ayrıca, tutma yerindeki emiş gücü sürgüsü ile ayarlayabilirsiniz.

Saklama

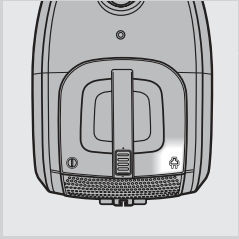

1 Cihazı kapatın ve elektrik fişini prizden çekin.

2 Elektrik kordonunu sarmak için kordon sarma düğmesine basın.

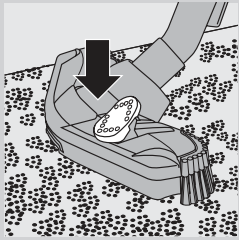

3 Sadece belirli modellerde: Üçlü Aktif başlığı mutlaka halı modunda saklayın. Bu ayrıca, yan fırçalarının bükülmesini engeller.



4 Cihazı dik bir konumda bırakın. Başlığı cihaza takmak için başlık üzerindeki çıkıntıyı saklama yuvasına takın.

Teleskopik borunun dengeli durmasını sağlamak için, boruyu en kısa uzunluğa ayarlayın.

Torbanın değiştirilmesi/boşaltılması

Tek kullanımlık torbayı değiştirmeden veya tekrar kullanılabilir torbayı boşaltmadan önce cihazın fişini mutlaka prizden çekin.

Tek kullanımlık torbanın değiştirilmesi

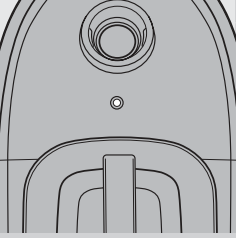

- Torba dolu gösterge ışığı renk değiştirir değiştirmez torbayı yenisiyle değiştirin. Göstergenin ışığı tamamen renk değiştirdiğinde, başlık zemine yerleştirilmemiş olsa bile torba dolmuş demektir.

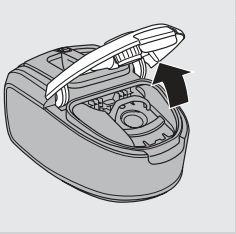

- 1** Kapağı yukarıya doğru çekerek açın.

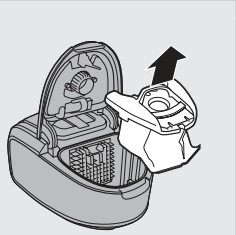

- 2** Torba yuvasını cihazdan çıkarın.

Cihazdan çıkarırken torbayı yukarıya doğru kaldırdığınızdan emin olun.

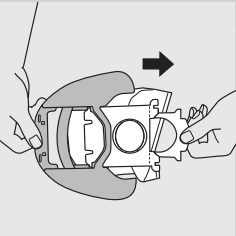

- 3** Torbanın tamamını yuvadan çıkarmak için karton etiketten tutarak çekin.
 - Bunu yaptığınızda, toz torbası otomatik olarak kapanır.

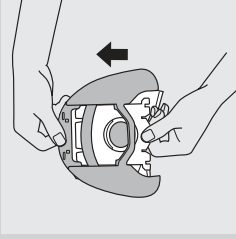

- 4** Yeni torbanın karton ön levhasını torba yuvasının her iki oluğuna mümkün olduğunca uzak bir biçimde kaydırarak geçirin.

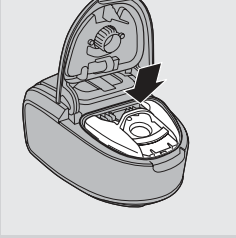

- 5** Torba yuvasını elektrikli süpürgeye içine tekrar yerleştirin.

Dikkat: Torba takılmamışsa kapak kapanmayacaktır.

- 6** Kapağı aşağı bastırarak kapatın ('klik').

Tekrar kullanılabilir torbanın boşaltılması (sadece bazı ülkelerde bulunur)

Bazı ülkelerde bu elektrikli süpürge, defalarca kullanılabilen ve boşaltılabilen tekrar kullanılabilir torba ile birlikte gelir. Tek kullanımlık torbaların yerine tekrar kullanılabilir torbayı kullanabilirsiniz.

Tekrar kullanılabilir torbaları çıkarmak ve yerleştirmek için 'Tek kullanımlık torbanın değiştirilmesi' bölümündeki talimatları uygulayın.

Tekrar kullanılabilen toz torbasını boşaltma:

- 1** Klipsi, yana doğru kaydırarak torbadan çıkarın.
- 2** Torbanın içindekileri çöpe boşaltın.
- 3** Torbayı kapatmak için, klipsi torbanın alt kenarına doğru tekrar kaydırın.

Temizlik ve bakım

Filtreleri temizlemeden veya değiştirmeden önce cihazın fişini mutlaka prizden çekin.

Sabit motor koruma filtresinin temizlenmesi

Yeniden kullanılabilir torbayı her boşalttığınızda veya tek kullanımlık torbayı her değiştirdiğinizde kalıcı motor koruma filtresini temizleyin.

- 1** Torba yuvasını torba ile beraber yerinden çıkartın.

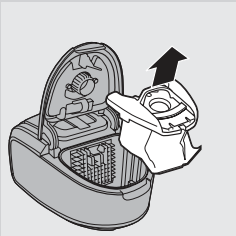

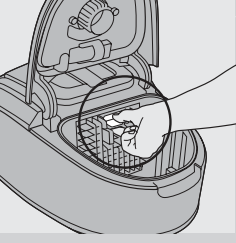

- 2** Motor koruma filtresinin yuvasını ayırmak için tutucu üzerindeki tırnağı aşağı bastırın.

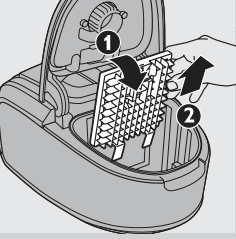

- 3** Motor koruma filtresinin üst kısmını kendinize doğru çekin (1) ve filtre yuvasını torba bölmesinden dışarı doğru kaldırın (2).

- 4** Temizlemek için, filtreyi bir çöpün üzerinde silkeleyin.

- 5** Temiz filtreyi filtre yuvasına yerleştirin.

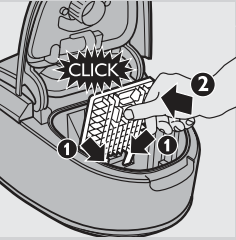

- 6** Filtre yuvasının iki kanadını alttaki sırtta geçirin ve üste iyice yerleştiğinden emin olun (1). Daha sonra filtre yuvasını yerine bastırıp ("klik") takın (2).

- 7** Torba yuvasını torba ile beraber cihaza yerleştirin ve kapağı kapatın.

Yıkanebilir HEPA 12 filtresinin temizlenmesi

Yıkanebilir HEPA 12 filtresi, boyut olarak 0,0003 mm'ye kadar zerrecikleri çıkan havadan %99,5 oranında temizleyebilir. Bu parçacıklar arasında yalnızca evde bulunan normal toz değil, solunum yollarına bağlı allerjilerin bilinen başlıca sebebi olan toz keneleri ve dışkıları gibi mikroskobik zararlılar da bulunmaktadır.

Dikkat: Optimum toz tutma ve performans için, HEPA filtresini her zaman doğru tipteki orijinal Philips filtresi ile değiştirin (bkz. 'Aksesuar siparişi' bölümü). Yıkanebilir HEPA 12 filtresini altı ayda bir temizleyin. Yıkanebilir HEPA 12 filtresini en fazla 4 kez temizleyebilirsiniz. 4 kez temizlendikten sonra filtreyi değiştirin.

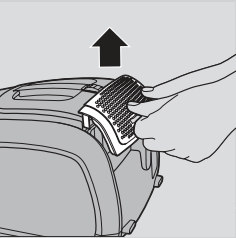

- 1** HEPA filtre ızgarasını açmak için, tırnakları tutun ve yukarı doğru çekin.

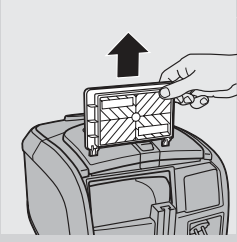

2 HEPA 12 filtresini cihazdan çıkarın.

3 HEPA 12 filtresinin kıvrımlı tarafını, yavaşça akmakta olan sıcak suyun altında yıkayın.

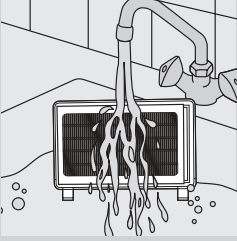

- Filtreyi, kıvrımlı tarafı yukarıya bakacak ve su kıvrıma paralel akacak şekilde tutun. Filtreyi, suyun kıvrımlar arasındaki kiri temizleyeceği açıda tutun.

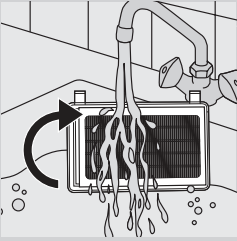

- Filtreyi 180° derece çevirin ve suyun kıvrımlar boyunca ters yönde akmasını sağlayın.
- Filtre temizlenene kadar bu işleme devam edin.

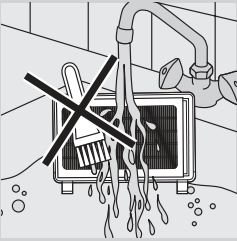

Yıkabilir filtreyi asla bir fırça ile temizlemeyin.

Dikkat: Temizlemek filtrenin orijinal rengini eski haline getirmez ancak filtreleme gücünü eski haline getirir.

4 Filtre yüzeyindeki suyu dikkatle silkeleyin. Elektrikli süpürgeye tekrar yerleştirmeden önce filtreyi en az 2 saat kurumaya bırakın.

Dikkat: Filtreyi süpürgeye yerleştirmeden önce tamamen kuru olduğundan emin olun.

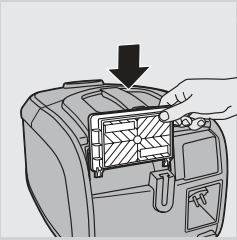

5 Filtreyi tekrar cihaza yerleştirin.

Dikkat: HEPA filtredeki iki tırnağın aşağı baktığından emin olun.

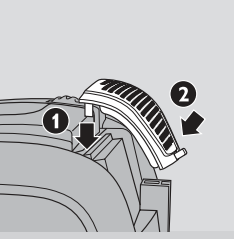

- 6** HEPA filtre ızgarasını kapatmak için, öncelikle ızgaranın üst kısmını cihazla hizalayın (1). Ardından, ızgara yerine oturana kadar tırnakları aşağıya doğru bastırın (2) ('klik').

Mini turbo fırçanın temizlenmesi

Mini turbo fırça içindeki fırçayı temizlemek için, aşağıdaki adımları izleyin:

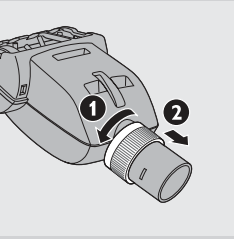

- 1** Mini turbo fırçayı baş aşağı çevirin.
2 Mini turbo fırçanın kilidini açmak için, halkayı saat yönünün tersine çevirin (1) ve kendinize doğru çekin (2).

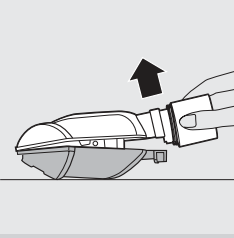

- 3** Muhafazanın iki parçasını ayırın.

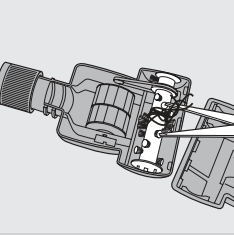

- 4** Fırçanın etrafındaki tüyleri ve kiri temizleyin.

Fırçayı ve mini turbo fırçanın içindeki parçaları sökmeyin.

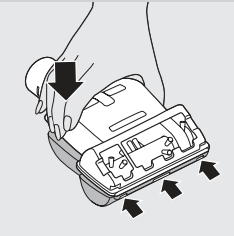

- 5** Alt parçadaki üç çıkıntıyı kaydırarak üst parçadaki üç yuvaya oturtun.

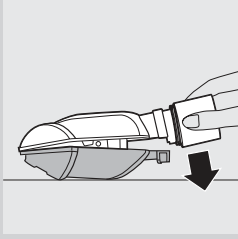

6 Turbo fırçayı kapatmak için alt parçayı üst parçanın üzerine kapatın.

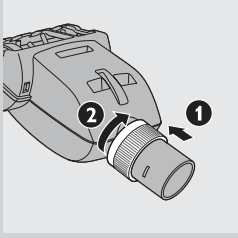

7 Mini turbo fırçayı kilitlemek için, halkayı muhafazaya doğru kaydırın (1) ve sabitlemek için saat yönünde çevirin (2).

Aksesuarların sipariş edilmesi

Bu cihaza torba, filtre veya diğer aksesuarları satın almak için lütfen www.philips.com adresini ziyaret edin, dünya çapında garanti broşürüne başvurun veya ülkenizdeki Philips Müşteri Destek Merkeziyle iletişim kurun.

Torba siparişi

- Philips Classic s-bag™ sentetik toz torbaları FC8021 tip numarası ile temin edilebilir.
- Philips Clinic s-bag™ yüksek filtrasyonlu sentetik toz torbaları, FC8022 tip numarası ile temin edilebilir.
- Philips Anti-Odour s-bag™ sentetik toz torbaları FC8023 tip numarası ile temin edilebilir.
- Yeniden kullanılabilir torbalar (sadece belirli ülkelerde) 4322 004 93370 kod numarası ile bulunmaktadır.

Dikkat: S torbası hakkında daha fazla bilgi için lütfen www.s-bag.com adresini ziyaret edin.

Filtre siparişi

- Yıkanebilir HEPA 12 filtreleri FC8044 tip numarası ile satın alınabilir.

Çevre

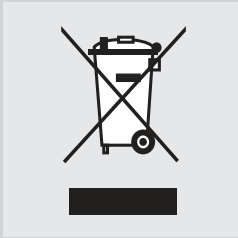

- Kullanım ömrü sonunda, cihazı normal ev atıklarınızla birlikte atmayın; bunun yerine, geri dönüşüm için resmi toplama noktalara teslim edin. Böylece, çevrenin korunmasına yardımcı olursunuz.

Garanti ve servis

Servise ya da daha fazla bilgiye ihtiyaç duyar veya bir sorunla karşılaşırsanız, www.philips.com.tr adresindeki Philips İnternet sitesini ziyaret edin veya ülkenizde bulunan Philips Müşteri Merkeziyle iletişim kurun (telefon numarasını dünya çapında geçerli garanti belgesinde bulabilirsiniz). Ülkenizde bir Müşteri Merkezi yoksa, yerel Philips bayisine başvurun.

Sorun giderme

Bu bölümde, cihazda en sık karşılaşılabileceğiniz sorunlar özetlenmektedir. Sorunu aşağıdaki bilgilerle çözemiyorsanız, bulunduğunuz ülkedeki Müşteri Hizmetleri Merkezi ile iletişim kurun.

1 Emiş gücü yetersiz.

- A Toz torbasının dolu olup olmadığını kontrol edin. Gerekirse, tek kullanımlık torbayı değiştirin veya tekrar kullanılabilir torbayı (sadece bazı ülkelerde bulunur) boşaltın.
- B Filtrenin temizlenmesi veya değiştirilmesi gerekiyor olabilir. Gerekirse filtreleri temizleyin ya da değiştirin.
- C Emiş gücü seçme düğmesinin maksimum güçte olup olmadığını kontrol edin.
- D Süpürme başlığı, boru veya hortum tıkanmış olup olmadığını kontrol edin.
- Herhangi bir tıkanma söz konusu olduğunda, tıkanan aparatı çıkartarak ters taraftan (mümkün olduğunca uzak) bağlayın. Elektrikli süpürgeyi açarak tıkanmış parçaya ters yönden hava gönderin

2 Sadece belirli modellerde: tüyler, mini turbo fırçanın içindeki fırçanın etrafına dolaşır.

- A Mini turbo fırçayı temizleyin. Bkz. bölüm 'Temizleme', bölüm 'Mini turbo fırçanın temizlenmesi'.

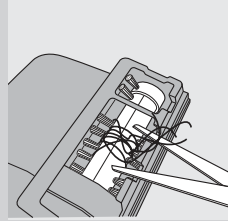
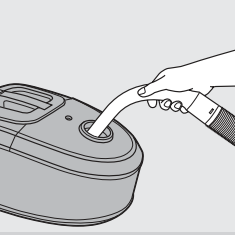

Εισαγωγή

Συγχαρητήρια για την αγορά σας και καλώς ήρθατε στη Philips! Για να επωφεληθείτε πλήρως από την υποστήριξη που παρέχει η Philips, καταχωρήστε το προϊόν σας στην ιστοσελίδα www.philips.com/welcome.

Γενική περιγραφή (Εικ. 1)

- 1 Κάλυμμα
- 2 Πτερύγιο απασφάλισης καλύμματος
- 3 Φίλτρο προστασίας του μοτέρ
- 4 Στήριγμα σακούλας
- 5 Σακούλα
- 6 Υποδοχή σύνδεσης εύκαμπτου σωλήνα
- 7 Ένδειξη γεμάτης σακούλας
- 8 Επάνω λαβή
- 9 Ροδάκι επιλογής απορροφητικής δύναμης
- 10 Κουμπί on/off
- 11 Κουμπί περιτύλιξης καλωδίου
- 12 Λαβή με εύκαμπτο σωλήνα (μόνο σε συγκεκριμένους τύπους)
- 13 Διακόπτης ελέγχου απορροφητικής δύναμης (μόνο σε συγκεκριμένους τύπους)
- 14 Πέλμα για σκληρά δάπεδα (μόνο σε συγκεκριμένους τύπους)
- 15 Πέλμα Tri-Active (μόνο σε συγκεκριμένους τύπους)
- 16 Προεξοχή παρκάριασματος/αποθήκευσης
- 17 Πλαϊνή βούρτσα
- 18 Διακόπτης για ρυθμίσεις χαλιών/σκληρών δαπέδων
- 19 Πέλμα πολλαπλών χρήσεων (μόνο σε συγκεκριμένους τύπους)
- 20 Διακόπτης για ρυθμίσεις χαλιών/σκληρών δαπέδων
- 21 Μίνι βούρτσα turbo (μόνο σε συγκεκριμένους τύπους)
- 22 Εξάρτημα για γωνίες
- 23 Εξάρτημα για ταπετσαρίες επίπλων
- 24 Εξάρτημα βούρτσας (μόνο σε συγκεκριμένους τύπους)
- 25 Τηλεσκοπικός σωλήνας με σύνδεση κουμπιού (μόνο σε συγκεκριμένους τύπους)
- 26 Κλιπ εξαρτημάτων
- 27 Τηλεσκοπικός σωλήνας (μόνο σε συγκεκριμένους τύπους)
- 28 Γρίλια φίλτρου
- 29 Πλενόμενο φίλτρο HEPA 12
- 30 Σχισμή παρκάριασματος
- 31 Καλώδιο με φισ
- 32 Λαβή
- 33 Περιστρεφόμενος τροχός
- 34 Σχισμή αποθήκευσης
- 35 Πινακίδιο στοιχείων προϊόντος
- 36 Πίσω τροχοί

Σημαντικό

Διαβάστε αυτό το εγχειρίδιο χρήσης προσεκτικά πριν χρησιμοποιήσετε τη συσκευή και φυλάξτε το για μελλοντική αναφορά.

Κίνδυνος

- Μην απορροφάτε ποτέ νερό ή οποιοδήποτε άλλο υγρό. Μην απορροφάτε ποτέ εύφλεκτες ουσίες ούτε στάχτες, εάν δεν έχουν πρώτα κρυώσει.

Προειδοποίηση

- Ελέγξτε εάν η τάση που αναγράφεται στη συσκευή αντιστοιχεί στην τοπική τάση ρεύματος προτού συνδέσετε τη συσκευή.
- Μην χρησιμοποιείτε τη συσκευή εάν το φις, το καλώδιο ή η ίδια η συσκευή έχει υποστεί φθορά.
- Εάν το καλώδιο υποστεί φθορά, θα πρέπει να αντικατασταθεί από ένα κέντρο σέρβις εξουσιοδοτημένο από τη Philips ή από εξίσου εξειδικευμένα άτομα προς αποφυγή κινδύνου.
- Αυτή η συσκευή δεν προορίζεται για χρήση από άτομα (συμπεριλαμβανομένων των παιδιών) με περιορισμένες σωματικές, αισθητήριες ή διανοητικές ικανότητες ή από άτομα χωρίς εμπειρία και γνώση, εκτός και εάν τη χρησιμοποιούν υπό επίτηρηση ή έχουν λάβει οδηγίες σχετικά με τη χρήση της συσκευής από άτομο υπεύθυνο για την ασφάλειά τους.
- Τα παιδιά θα πρέπει να επιβλέπονται προκειμένου να διασφαλιστεί ότι δεν θα παίξουν με τη συσκευή.
- Μην στρέψετε τον εύκαμπτο σωλήνα, τον άκαμπτο σωλήνα ή οποιοδήποτε άλλο εξάρτημα στα μάτια ή τα αυτιά σας και μην τον βάζετε στο στόμα σας όταν είναι συνδεδεμένος στην ηλεκτρική σκούπα και η ηλεκτρική σκούπα είναι ενεργοποιημένη.

Προσοχή

- Όταν χρησιμοποιείτε την ηλεκτρική σκούπα για να απορροφήσετε στάχτες, ψιλή άμμο, ασβέστη, τσιμεντόσκονη και παρόμοιες ουσίες, οι πόροι της σακούλας φράσσονται. Κατά συνέπεια, η ένδειξη γεμάτης σακούλας θα δείξει ότι η σακούλα είναι γεμάτη. Αντικαταστήστε τη σακούλα μιας χρήσης ή αδειάστε την επαναχρησιμοποιήσιμη σακούλα, έστω και εάν δεν έχει γεμίσει ακόμη (δείτε το κεφάλαιο 'Αντικατάσταση/άδειασμα σακούλας').
- Μην χρησιμοποιείτε ποτέ τη συσκευή χωρίς το φίλτρο προστασίας του μοτέρ. Αυτό μπορεί να βλάψει το μοτέρ και να μειώσει τη διάρκεια ζωής της συσκευής.
- Χρησιμοποιείτε μόνο τις συνθετικές σακούλες Philips s-bag™ ή την επαναχρησιμοποιήσιμη σακούλα που παρέχεται (μόνο σε ορισμένες χώρες).

Ηλεκτρομαγνητικά Πεδία (EMF)

Η συγκεκριμένη συσκευή της Philips συμμορφώνεται με όλα τα πρότυπα που αφορούν τα ηλεκτρομαγνητικά πεδία (EMF). Εάν γίνει σωστός χειρισμός και σύμφωνα με τις οδηγίες του παρόντος εγχειριδίου χρήσης, η συσκευή είναι ασφαλής στη χρήση βάσει των επιστημονικών αποδείξεων που είναι διαθέσιμες μέχρι σήμερα.

Πριν την πρώτη χρήση

- 1** Βγάλτε τη συσκευή και τα εξαρτήματά της από τη συσκευασία.
- 2** Αφαιρέστε οποιοδήποτε αυτοκόλλητο, προστατευτική μεμβράνη ή πλαστικό από τη συσκευή.

Προετοιμασία για χρήση

Σύνδεση του εύκαμπτου σωλήνα

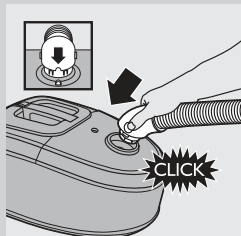

- 1** Για να συνδέσετε τον εύκαμπτο σωλήνα, σπρώξτε τον σταθερά μέσα στη συσκευή ('κλικ'). Βεβαιωθείτε ότι η εσοχή στη σύνδεση του σωλήνα εφαρμόζει ακριβώς στην προεξοχή που βρίσκεται στο περίβλημα της συσκευής.

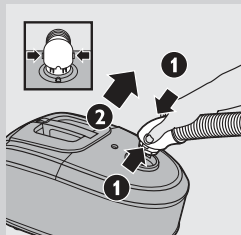

- 2** Για να αποσυνδέσετε τον εύκαμπτο σωλήνα, πιέστε τα κουμπιά (1) και τραβήξτε τον εύκαμπτο σωλήνα από τη συσκευή (2).

Σύνδεση του τηλεσκοπικού σωλήνα

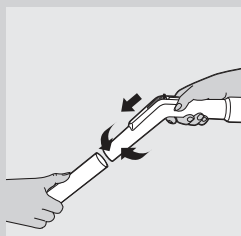

- 1** Για να συνδέσετε τον τηλεσκοπικό σωλήνα στη λαβή:
 - Τηλεσκοπικός σωλήνας με κωνική σύνδεση (μόνο σε συγκεκριμένους τύπους): Εισαγάγετε τη λαβή στον τηλεσκοπικό σωλήνα και γυρίστε την ελαφρώς.

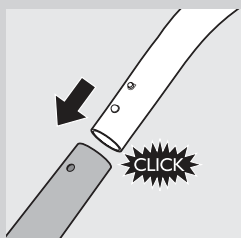

- Τηλεσκοπικός σωλήνας με σύνδεση κουμπιού (μόνο σε συγκεκριμένους τύπους): Πιέστε το κουμπί κλειδώματος με ελατήριο που βρίσκεται στη λαβή και εισαγάγετε τη λαβή στον τηλεσκοπικό σωλήνα. Προσαρμόστε το κουμπί κλειδώματος με ελατήριο μέσα στο άνοιγμα του άκαμπτου σωλήνα ('κλικ').
- 2** Για να αποσυνδέσετε τον τηλεσκοπικό σωλήνα από τη λαβή:
 - Τηλεσκοπικός σωλήνας με κωνική σύνδεση (μόνο σε συγκεκριμένους τύπους): Τραβήξτε τη λαβή από τον τηλεσκοπικό σωλήνα ενώ την γυρίζετε ελαφρώς.
 - Τηλεσκοπικός σωλήνας με σύνδεση κουμπιού (μόνο σε συγκεκριμένους τύπους): Πιέστε το κουμπί κλειδώματος με ελατήριο και τραβήξτε τη λαβή από τον άκαμπτο σωλήνα.

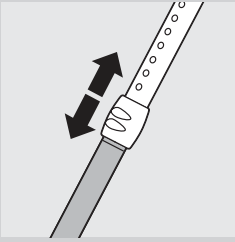

3 Προσαρμόστε τον τηλεσκοπικό σωλήνα στο μήκος που σας βολεύει κατά τη διάρκεια του σκουπίσματος.

Κρατήστε το κολάρο με το ένα χέρι σας και τραβήξτε το τμήμα του άκαμπτου σωλήνα πάνω από το κολάρο προς τα επάνω ή σπρώξτε το προς τα κάτω με το άλλο χέρι σας.

Σύνδεση των εξαρτημάτων



1 Για να συνδέσετε τον άκαμπτο σωλήνα σε ένα από τα εξαρτήματα:

- Τηλεσκοπικός σωλήνας με κωνική σύνδεση (μόνο σε συγκεκριμένους τύπους): Εισαγάγετε τον τηλεσκοπικό σωλήνα στο εξάρτημα ενώ τον γυρίζετε ελαφρώς.
- Τηλεσκοπικός σωλήνας με σύνδεση κουμπιού (μόνο σε συγκεκριμένους τύπους): Πιέστε το κουμπί κλειδώματος με ελατήριο που βρίσκεται στον τηλεσκοπικό σωλήνα και εισαγάγετε το σωλήνα στο εξάρτημα. Προσαρμόστε το κουμπί κλειδώματος με ελατήριο μέσα στο άνοιγμα του εξαρτήματος ('κλικ').

2 Για να αποσυνδέσετε τον τηλεσκοπικό σωλήνα από ένα εξάρτημα:

- Τηλεσκοπικός σωλήνας με κωνική σύνδεση (μόνο σε συγκεκριμένους τύπους): Τραβήξτε τον τηλεσκοπικό σωλήνα από το εξάρτημα ενώ τον γυρίζετε ελαφρώς.
- Τηλεσκοπικός σωλήνας με σύνδεση κουμπιού (μόνο σε συγκεκριμένους τύπους): Πιέστε το κουμπί κλειδώματος με ελατήριο και τραβήξτε τον άκαμπτο σωλήνα από το εξάρτημα.

Συμβουλή: Το εξάρτημα για ταπετσαρίες επίπλων, το εξάρτημα για γωνίες και το εξάρτημα βούρτσας (μόνο σε συγκεκριμένους τύπους) μπορούν επίσης να συνδεθούν στη λαβή του εύκαμπτου σωλήνα.

Κλιπ εξαρτημάτων

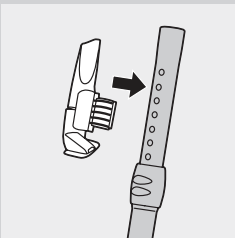

1 Εισαγάγετε το εξάρτημα για γωνίες και το εξάρτημα για ταπετσαρίες επίπλων στο κλιπ.

2 Εφαρμόστε το κλιπ εξαρτημάτων στον άκαμπτο σωλήνα.

3 Τραβήξτε το κλιπ εξαρτημάτων από τον άκαμπτο σωλήνα για να το αφαιρέσετε.

Πέλμα Tri-Active (μόνο σε συγκεκριμένους τύπους)

Το πέλμα Tri-Active είναι ένα πέλμα πολλαπλών χρήσεων για χαλιά και σκληρά δάπεδα.

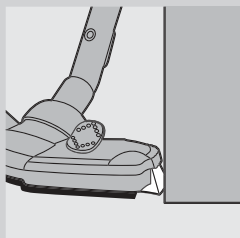

- Οι πλαϊνές βούρτσες συλλέγουν περισσότερη σκόνη και βρομιά στα πλαϊνά μέρη του πέλματος και σας επιτρέπουν καλύτερο καθαρισμό κατά μήκος των επίπλων ή άλλων εμποδίων.

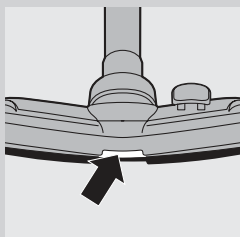

- Το άνοιγμα στο μπροστινό μέρος του πέλματος σας επιτρέπει την απορρόφηση μεγαλύτερων σωματιδίων.

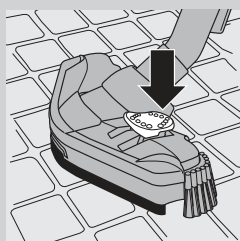

- 1** Χρησιμοποιήστε τη ρύθμιση για σκληρά δάπεδα για να καθαρίσετε σκληρά δάπεδα (για παράδειγμα, δάπεδα με πλακάκια, παρκέ, λαμινέ επίστρωση και λινόταπητα): πιέστε με το πόδι σας το διακόπτη στο επάνω μέρος του πέλματος για να βγει το βουρτσάκι από την υποδοχή. Την ίδια στιγμή, ο τροχός ανασηκώνεται προκειμένου να αποφευχθούν γρατζουνιές και να αυξηθεί η δυνατότητα ελιγμών.

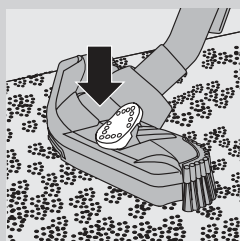

- 2** Χρησιμοποιήστε τη ρύθμιση για χαλιά για να καθαρίσετε χαλιά: πιέστε ξανά το διακόπτη για να μπει το βουρτσάκι μέσα στην υποδοχή του πέλματος. Ο τροχός κατεβαίνει αυτόματα.

Πέλμα πολλαπλών χρήσεων (μόνο σε συγκεκριμένους τύπους)

Μπορείτε να χρησιμοποιήσετε το πέλμα πολλαπλών χρήσεων σε χαλιά ή σκληρά δάπεδα.

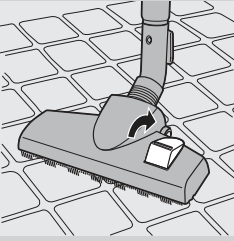

- 1** Για να καθαρίσετε σκληρά δάπεδα, πιέστε το διακόπτη στο επάνω μέρος του πέλματος με το πόδι σας.
- Το βουρτσάκι για τον καθαρισμό σκληρών δαπέδων βγαίνει από την υποδοχή του πέλματος.

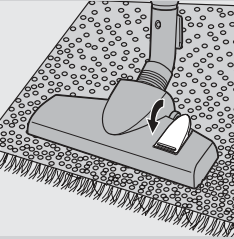

- 2** Για να καθαρίσετε χαλιά, πιέστε ξανά το διακόπτη.
- Το βουρτσάκι μπαίνει μέσα στην υποδοχή του πέλματος.

Πέλημα για σκληρά δάπεδα (μόνο σε συγκεκριμένους τύπους)



- Το πέλημα για σκληρά δάπεδα είναι σχεδιασμένο για τον ήπιο καθαρισμό σκληρών δαπέδων.

Μίνι βούρτσα turbo (μόνο σε συγκεκριμένους τύπους)

Η μίνι βούρτσα turbo είναι ειδικά σχεδιασμένη ώστε να απορροφά αποτελεσματικά τρίχες ζώων και χνούδια από έπιπλα και στρώματα. Η μοναδική βούρτσα που βρίσκεται στο εσωτερικό της μίνι βούρτσας turbo απεγκλωβίζει τις τρίχες από τα υφάσματα. Στη συνέχεια, οι τρίχες απορροφούνται από την ηλεκτρική σκούπα. Η μίνι βούρτσα turbo μπορεί να προσαρτηθεί στη λαβή του εύκαμπτου σωλήνα ή στον τηλεσκοπικό σωλήνα.

- 1** Για να συνδέσετε τη μίνι βούρτσα turbo, εισαγάγετέ την στη λαβή ή στον τηλεσκοπικό σωλήνα και γυρίστε την ελαφρώς.
- 2** Για να αποσυνδέσετε τη μίνι βούρτσα turbo, τραβήξτε την από τη λαβή ή τον τηλεσκοπικό σωλήνα ενώ τη γυρίζετε ελαφρώς.

Χρήση της συσκευής

- 1** Τραβήξτε το καλώδιο από τη συσκευή και συνδέστε το φινις στην πρίζα.

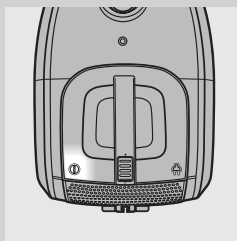

- 2** Πιέστε το κουμπί on/off στο επάνω μέρος της συσκευής για να ενεργοποιήσετε τη συσκευή.

Συμβουλή: Για να αποφύγετε το σκύψιμο, πιέστε το κουμπί on/off με το πόδι σας.

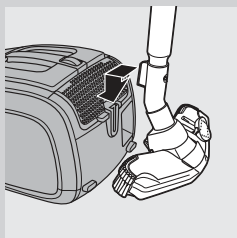

- 3** Εάν θέλετε να παρκάρετε τον άκαμπτο σωλήνα για λίγο κατά τη διάρκεια του σκουπισματος, εισαγάγετε την προεξοχή του πέλματος μέσα στη σχισμή παρκαρίσματος.

- 4** Για να εξασφαλίσετε σταθερό παρκάρισμα του τηλεσκοπικού σωλήνα, προσαρμόστε το σωλήνα στο μικρότερο δυνατό μήκος του.

- 5** Για να απενεργοποιήσετε τη συσκευή, πιέστε το κουμπί on/off στο επάνω μέρος της συσκευής.

Ρύθμιση της απορροφητικής δύναμης

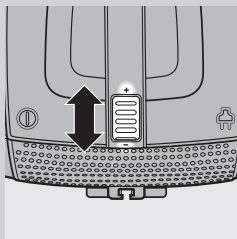

- 1** Κατά τη διάρκεια του σκουπισματος, μπορείτε να ρυθμίσετε την απορροφητική δύναμη με το ροδάκι επιλογής στο επάνω μέρος της συσκευής.

- Χρησιμοποιήστε τη μέγιστη απορροφητική δύναμη (+) για να σκουπίσετε πολύ βρόμικα χαλιά και σκληρά δάπεδα.
- Χρησιμοποιήστε την ελάχιστη απορροφητική δύναμη (-) για να καθαρίσετε κουρτίνες, τραπεζομάντιλα κλπ.

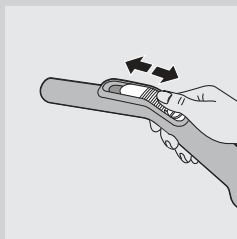

- 2** Μόνο σε συγκεκριμένους τύπους: Μπορείτε επίσης να ρυθμίσετε την απορροφητική δύναμη με το διακόπτη απορροφητικής δύναμης στη λαβή.

Αποθήκευση

- 1** Απενεργοποιήστε τη συσκευή και αποσυνδέστε το φισ από την πρίζα.

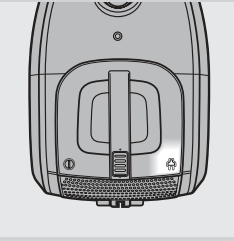

- 2** Πιέστε το κουμπί περιτύλιξης καλωδίου για να περιτυλίξετε το καλώδιο.

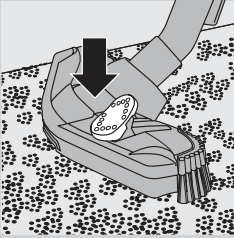

- 3** Μόνο σε συγκεκριμένους τύπους: Ρυθμίζετε πάντα το πέλμα Tri-Active στη ρύθμιση για χαλιά όταν το αποθηκεύετε. Έτσι οι πλαϊνές βούρτσες δεν λυγίζουν.



- 4** Τοποθετήστε τη συσκευή σε όρθια θέση. Για να προσαρτήσετε το πέλμα στη συσκευή, εισαγάγετε την προεξοχή του πέλματος μέσα στη σχισμή αποθήκευσης.

Για να εξασφαλίσετε σταθερή αποθήκευση του τηλεσκοπικού σωλήνα, προσαρμόστε το σωλήνα στο μικρότερο δυνατό μήκος του.

Αντικατάσταση/άδειασμα σακούλας

Αποσυνδέετε πάντα τη συσκευή από την πρίζα πριν αντικαταστήσετε τη σακούλα μιας χρήσης ή αδειάσετε την επαναχρησιμοποιήσιμη σακούλα.

Αντικατάσταση της σακούλας μιας χρήσης

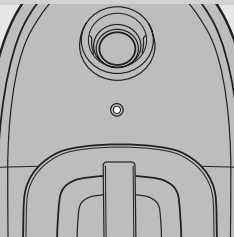

- Αντικαταστήστε τη σακούλα όταν η ένδειξη γεμάτης σακούλας αλλάξει μόνιμα χρώμα, δηλαδή ακόμη κι όταν το πέλμα δεν έχει τοποθετηθεί στο δάπεδο.

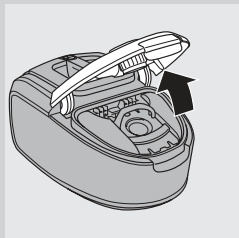

1 Τραβήξτε το κάλυμμα προς τα επάνω για να το ανοίξετε.

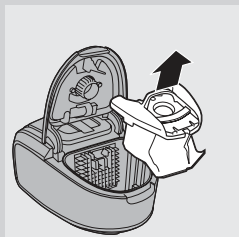

2 Σηκώστε το στήριγμα της σακούλας από τη συσκευή.

Βεβαιωθείτε ότι κρατάτε τη σακούλα σε όρθια θέση όταν την αναστηλώνετε από τη συσκευή.

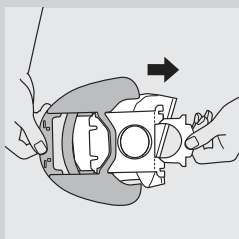

3 Τραβήξτε από το μετακινούμενο τμήμα του χαρτονιού για να αφαιρέσετε τη γεμάτη σακούλα από το στήριγμα.

► Όταν πραγματοποιείτε αυτή την ενέργεια, η σακούλα σφραγίζεται αυτόματα.

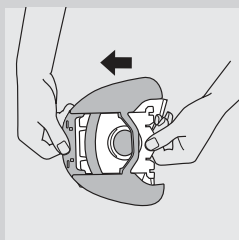

4 Σπρώξτε το χαρτονένιο μπροστινό μέρος της καινούργιας σακούλας μέσα στους δύο οδηγούς του στηρίγματος σακούλας όσο το δυνατόν πιο βαθιά.

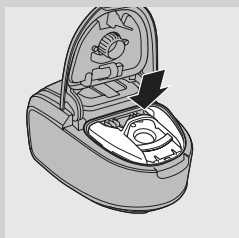

5 Τοποθετήστε ξανά το στήριγμα σακούλας μέσα στην ηλεκτρική σκούπα.

Σημείωση: Εάν δεν έχετε τοποθετήσει σακούλα, δεν μπορείτε να κλείσετε το κάλυμμα.

6 Πιέστε το κάλυμμα προς τα κάτω για να το κλείσετε (κλικ).

Άδειασμα της επαναχρησιμοποιήσιμης σακούλας (μόνο σε ορισμένες χώρες)

Σε ορισμένες χώρες, αυτή η ηλεκτρική σκούπα διατίθεται επίσης με μια επαναχρησιμοποιήσιμη σακούλα η οποία μπορεί να χρησιμοποιείται και να αδειάζεται επανειλημμένα. Μπορείτε να χρησιμοποιείτε την επαναχρησιμοποιήσιμη σακούλα αντί για σακούλες μιας χρήσης.

Για να αφαιρέσετε και να τοποθετήσετε την επαναχρησιμοποιήσιμη σακούλα, ακολουθήστε τις οδηγίες στην ενότητα 'Αντικατάσταση της σακούλας μιας χρήσης'.

Για να αδειάσετε την επαναχρησιμοποιήσιμη σακούλα:

- 1** Αφαιρέστε το κλιπ από τη σακούλα σύροντας το προς το πλάι.
- 2** Αδειάστε το περιεχόμενο σε ένα κάδο απορριμμάτων.
- 3** Για να κλείσετε τη σακούλα, σύρετε ξανά το κλιπ πάνω στο κάτω άκρο της σακούλας.

Καθαρισμός και συντήρηση

Αποσυνδέετε πάντα τη συσκευή από την πρίζα πριν καθαρίσετε ή αντικαταστήσετε τα φίλτρα.

Καθαρισμός του μόνιμου φίλτρου προστασίας του μοτέρ

Καθαρίζετε το μόνιμο φίλτρο προστασίας του μοτέρ κάθε φορά που αδειάζετε την επαναχρησιμοποιήσιμη σακούλα ή αντικαθιστάτε τη σακούλα μίας χρήσης.

- 1** Αφαιρέστε το στήριγμα της σακούλας μαζί με τη σακούλα.
- 2** Πιέστε προς τα κάτω το πτερύγιο που βρίσκεται στο επάνω μέρος του στηρίγματος φίλτρου προστασίας του μοτέρ για να απασφαλίσει.
- 3** Τραβήξτε το επάνω μέρος του στηρίγματος φίλτρου προστασίας του μοτέρ προς το μέρος σας (1) και σηκώστε το στήριγμα φίλτρου από το χώρο της σακούλας (2).
- 4** Ανακινήστε το φίλτρο πάνω από έναν κάδο απορριμμάτων για να το καθαρίσετε.
- 5** Τοποθετήστε το καθαρό φίλτρο μέσα στο στήριγμα φίλτρου.

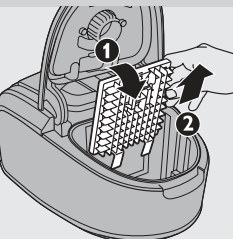
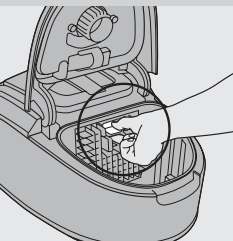
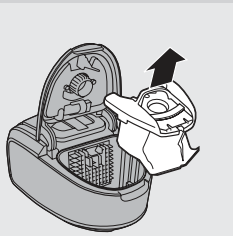

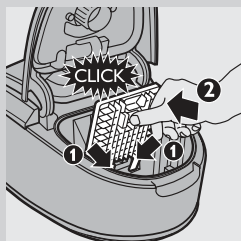

6 Προσαρμόστε τις δύο προεξοχές του στηρίγματος φίλτρου πίσω από την υποδοχή στο κάτω μέρος, έτσι ώστε να εφαρμόσει σωστά στο επάνω μέρος (1). Στη συνέχεια, πιέστε το στηρίγμα φίλτρου μέχρι να εφαρμόσει στη θέση του ('κλικ') (2).

7 Τοποθετήστε ξανά το στηρίγμα της σακούλας μαζί με τη σακούλα στη συσκευή και κλείστε το κάλυμμα.

Καθαρισμός του πλενόμενου φίλτρου HEPA 12

Το πλενόμενο φίλτρο HEPA 12 μπορεί να αφαιρέσει το 99,5% όλων των σωματιδίων μεγέθους έως και 0,0003 χιλ. από τον αέρα εξαγωγής. Στα σωματίδια αυτά περιλαμβάνονται όχι μόνο η κανονική οικιακή σκόνη, αλλά και επιβλαβή μικροσκοπικά ζώδια, όπως τα ακάρεα σκόνης και τα περιττώματά τους, τα οποία αποτελούν πασίγνωστες αιτίες αναπνευστικών αλλεργιών.

Σημείωση: Για να εξασφαλίσετε βέλτιστη συγκράτηση της σκόνης και απόδοση της ηλεκτρικής σκούπας, αντικαθιστάτε πάντα το φίλτρο HEPA με ένα γνήσιο φίλτρο Philips σωστού τύπου (δείτε το κεφάλαιο 'Παραγγελία εξαρτημάτων').

Καθαρίζετε το πλενόμενο φίλτρο HEPA 12 κάθε 6 μήνες. Μπορείτε να καθαρίσετε το πλενόμενο φίλτρο HEPA 12 έως και 4 φορές. Αντικαταστήστε το φίλτρο μετά από 4 πλύσεις.

1 Για να ανοίξετε τη γρίλια του φίλτρου HEPA, πιάστε τα περυσία και τραβήξτε τη γρίλια προς τα επάνω.

2 Αφαιρέστε το φίλτρο HEPA 12 από τη συσκευή.

3 Ξεπλύνετε την πλευρά με τις πτυχώσεις του φίλτρου HEPA 12 με ζεστό νερό βρύσης μικρής πίεσης.

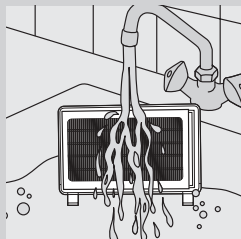
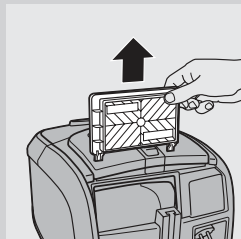
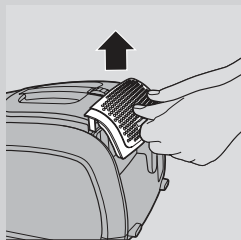

- Κρατήστε το φίλτρο με τέτοιο τρόπο ώστε η πλευρά με τις πτυχώσεις να έχει φορά προς τα επάνω και το νερό να τρέχει παράλληλα με τις πτυχώσεις. Κρατήστε το φίλτρο σε γωνία ώστε το νερό να ξεπλένει τη βρομιά μέσα από τις πτυχώσεις.

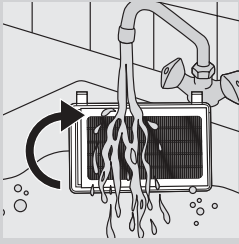

- Γυρίστε το φίλτρο 180° και αφήστε το νερό να τρέξει κατά μήκος των πτυχώσεων στην αντίθετη κατεύθυνση.
- Συνεχίστε αυτή τη διαδικασία μέχρι το φίλτρο να καθαρίσει.

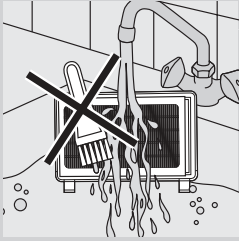

Μην καθαρίζετε ποτέ το πλενόμενο φίλτρο με βούρτσα.

Σημείωση: Ο καθαρισμός δεν επαναφέρει το αρχικό χρώμα του φίλτρου, αποκαθιστά όμως την ισχύ φιλτραρίσματος.

- 4** Τινάζτε προσεκτικά το νερό από την επιφάνεια του φίλτρου. Αφήστε το φίλτρο να στεγνώσει για τουλάχιστον 2 ώρες προτού το τοποθετήσετε ξανά στην ηλεκτρική σκούπα.

Σημείωση: Βεβαιωθείτε ότι το φίλτρο είναι εντελώς στεγνό προτού το τοποθετήσετε ξανά στη συσκευή.

- 5** Τοποθετήστε ξανά το φίλτρο στη συσκευή.

Σημείωση: Βεβαιωθείτε ότι οι δύο προεξοχές του φίλτρου HEPA είναι στραμμένες προς τα κάτω.

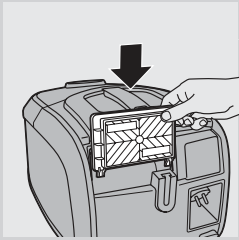

- 6** Για να κλείσετε τη γρίλια του φίλτρου HEPA, ευθυγραμμίστε πρώτα το επάνω μέρος της γρίλιας με τη συσκευή (1). Στη συνέχεια, πιέστε τα πτερύγια προς τα κάτω μέχρι η γρίλια να κλειδώσει στη θέση της (2) ('κλικ').

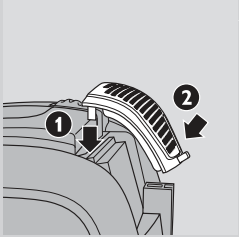

Καθαρισμός της μίνι βούρτσας turbo

Για να καθαρίσετε τη βούρτσα που βρίσκεται στο εσωτερικό της μίνι βούρτσας turbo, ακολουθήστε τα παρακάτω βήματα:

- 1** Γυρίστε τη μίνι βούρτσα turbo ανάποδα.

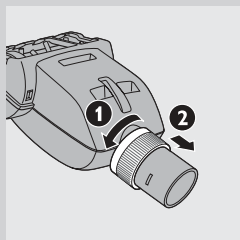

- 2** Για να απασφαλίσετε τη μίνι βούρτσα turbo, γυρίστε το δακτύλιο αριστερόστροφα (1) και τραβήξτε τον προς το μέρος σας (2).

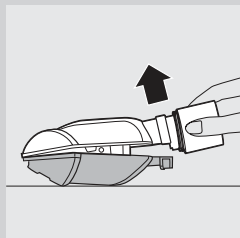

- 3** Διαχωρίστε τα δύο μισά του περιβλήματος.

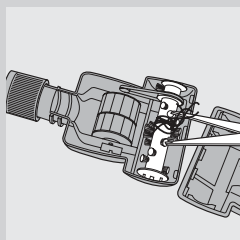

- 4** Αφαιρέστε τις τρίχες και τη σκόνη που έχει συσσωρευτεί γύρω από τη βούρτσα.

Μην αποσυνδέετε τη βούρτσα και τα εξαρτήματα από το εσωτερικό της μίνι βούρτσας turbo.

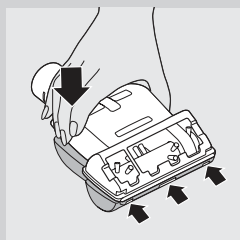

- 5** Σύρετε τις τρεις προεξοχές του κάτω μέρους στις τρεις εσοχές του πάνω μέρους.

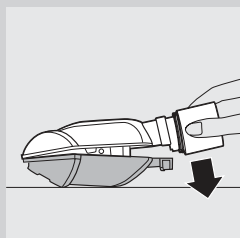

- 6** Κατεβάστε το κάτω μέρος στο επάνω μέρος για να κλείσετε τη βούρτσα turbo.

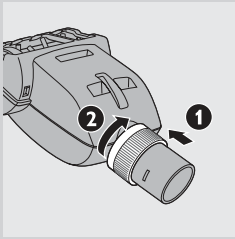

- 7** Για να ασφαλίσετε τη μίνι βούρτσα turbo, σύρετε το δακτύλιο προς το περίβλημα (1) και γυρίστε τον δεξιόστροφα ώστε να στερεωθεί (2).

Παραγγελία εξαρτημάτων

Για να προμηθευτείτε σακούλες, φίλτρα ή άλλα εξαρτήματα για αυτή τη συσκευή, παρακαλούμε επισκεφτείτε την ιστοσελίδα www.philips.com, συμβουλευτείτε το φυλλάδιο διεθνούς εγγύησης ή επικοινωνήστε με το Κέντρο Εξυπηρέτησης Καταναλωτών της Philips στη χώρα σας.

Παραγγελία σακουλών

- Οι συνθετικές σακούλες Philips Classic s-bag™ διατίθενται υπό τον τύπο FC8021.
- Οι υψηλού φιλτραρίσματος συνθετικές σακούλες Philips Clinic s-bag™ διατίθενται υπό τον τύπο FC8022.
- Οι συνθετικές σακούλες Philips Anti-odour s-bag™ διατίθενται υπό τον τύπο FC8023.
- Οι επαναχρησιμοποιήσιμες σακούλες (μόνο σε ορισμένες χώρες) διατίθενται με τον κωδικό 4322 004 93370.

Σημείωση: Επισκεφτείτε την ιστοσελίδα www.s-bag.com για περισσότερες πληροφορίες σχετικά με την s-bag.

Παραγγελία φίλτρων

- Τα πλενόμενα φίλτρα HEPA 12 διατίθενται υπό τον τύπο FC8044.

Περιβάλλον



- Στο τέλος της ζωής της συσκευής μην την πετάξετε μαζί με τα συνηθισμένα απορρίμματα του σπιτιού σας, αλλά παραδώστε την σε ένα επίσημο σημείο συλλογής για ανακύκλωση. Με αυτόν τον τρόπο θα βοηθήσετε στην προστασία του περιβάλλοντος.

Εγγύηση και σέρβις

Εάν χρειάζεστε σέρβις ή πληροφορίες ή εάν αντιμετωπίζετε κάποιο πρόβλημα, παρακαλούμε επισκεφτείτε την ιστοσελίδα της Philips στη διεύθυνση www.philips.com ή επικοινωνήστε με το Κέντρο Εξυπηρέτησης Καταναλωτών της Philips στη χώρα σας (θα βρείτε το τηλέφωνο στο φυλλάδιο διεθνούς εγγύησης). Εάν δεν υπάρχει Κέντρο Εξυπηρέτησης Καταναλωτών στη χώρα σας, απευθυνθείτε στον τοπικό αντιπρόσωπό σας της Philips.

Οδηγός ανεύρεσης/επίλυσης προβλημάτων

Σε αυτό το κεφάλαιο συνοψίζονται τα πιο συνηθισμένα προβλήματα που μπορεί να αντιμετωπίσετε με τη συσκευή. Εάν δεν μπορείτε να επιλύσετε το πρόβλημα βάσει των παρακάτω πληροφοριών, επικοινωνήστε με το Κέντρο Εξυπηρέτησης Καταναλωτών στη χώρα σας.

1 Η απορροφητική δύναμη είναι ανεπαρκής.

A Ελέγξτε εάν η σακούλα είναι γεμάτη.

Εάν είναι απαραίτητο, αντικαταστήστε τη σακούλα μιας χρήσης ή αδειάστε την επαναχρησιμοποιήσιμη σακούλα (μόνο σε ορισμένες χώρες).

B Ελέγξτε εάν τα φίλτρα χρειάζονται καθαρισμό ή αντικατάσταση. Εάν είναι απαραίτητο, καθαρίστε ή αντικαταστήστε τα φίλτρα.

C Ελέγξτε εάν το ροδάκι επιλογής απορροφητικής δύναμης βρίσκεται στη μέγιστη θέση.

D Ελέγξτε εάν το πέλμα, ο άκαμπος/τηλεσκοπικός σωλήνας ή ο εύκαμπος σωλήνας έχει φράξει.

- Για να αφαιρέσετε το εμπόδιο, αποσυνδέστε το μπλοκαρισμένο εξάρτημα και συνδέστε το (εφόσον είναι εφικτό) από την ανάποδη. Ενεργοποιήστε την ηλεκτρική σκούπα προκειμένου ο αέρας να περάσει με αντίθετη κατεύθυνση μέσα από το εξάρτημα που έχει μπλοκάρει.

2 Μόνο σε συγκεκριμένους τύπους: τρίχες έχουν συσσωρευτεί γύρω από τη βούρτσα που βρίσκεται στο εσωτερικό της μίνι βούρτσας turbo.

A Καθαρίστε τη μίνι βούρτσα turbo. Δείτε το κεφάλαιο 'Καθαρισμός', ενότητα 'Καθαρισμός της μίνι βούρτσας turbo'.

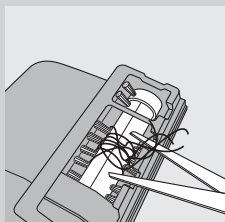
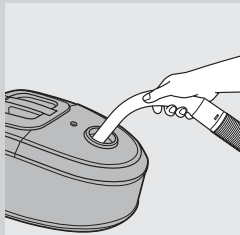

Introduzione

Congratulazioni per l'acquisto e benvenuti in Philips! Per trarre il massimo vantaggio dall'assistenza Philips, registrate il vostro prodotto su www.philips.com/welcome.

Descrizione generale (fig. 1)

- 1 Coperchio
- 2 Linguetta di apertura del coperchio
- 3 Filtro di protezione del motore
- 4 Supporto del sacchetto per la polvere
- 5 Sacchetto per la polvere
- 6 Apertura di attacco del tubo flessibile
- 7 Indicatore del livello di riempimento del sacchetto
- 8 Manico superiore
- 9 Rotellina per l'impostazione della forza aspirante
- 10 Pulsante on/off
- 11 Pulsante di riavvolgimento del cavo
- 12 Impugnatura con tubo flessibile (solo alcuni modelli)
- 13 Interruttore a scorrimento per il controllo della forza aspirante (solo alcuni modelli)
- 14 Spazzola per pavimenti difficili (solo alcuni modelli)
- 15 Spazzola Tri-Active (solo alcuni modelli)
- 16 Scanalatura per bloccare o riporre l'apparecchio
- 17 Spazzola angolare
- 18 Interruttore a leva per le impostazioni per tappeto o pavimento difficile
- 19 Spazzola Combi (solo alcuni modelli)
- 20 Interruttore a leva per le impostazioni per tappeto o pavimento difficile
- 21 Spazzola mini turbo (solo alcuni modelli)
- 22 Bocchetta a lancia
- 23 Spazzola piccola
- 24 Bocchetta piccola (solo alcuni modelli)
- 25 Tubo telescopico con collegamento a pulsante (solo alcuni modelli)
- 26 Accessorio clip
- 27 Tubo telescopico (solo alcuni modelli)
- 28 Griglia del filtro
- 29 Filtro HEPA 12 lavabile
- 30 Alloggiamento fermo di blocco
- 31 Cavo di alimentazione con spina
- 32 Impugnatura
- 33 Ruota girevole
- 34 Alloggiamento conservazione
- 35 Targhetta modello
- 36 Ruote posteriori

Importante

Prima di utilizzare l'apparecchio, leggete attentamente il presente manuale e conservatelo per eventuali riferimenti futuri.

Pericolo

- Non aspirare mai acqua o altre sostanze liquide. Non aspirare in nessun caso sostanze infiammabili e cenere se non completamente fredda.

Avvertenza

- Prima di collegare l'apparecchio, verificate che la tensione riportata sulla spina corrisponda alla tensione disponibile.
- Non utilizzate l'apparecchio se la spina, il cavo di alimentazione o l'apparecchio stesso sono danneggiati.
- Nel caso in cui il cavo di alimentazione fosse danneggiato, dovrà essere sostituito presso i centri autorizzati Philips, i rivenditori specializzati oppure da personale debitamente qualificato, per evitare situazioni pericolose.
- L'apparecchio non è destinato a persone (inclusi bambini) con capacità mentali, fisiche o sensoriali ridotte, fatti salvi i casi in cui tali persone abbiano ricevuto assistenza o formazione per l'uso dell'apparecchio da una persona responsabile della loro sicurezza.
- Adottate le dovute precauzioni per evitare che i bambini giochino con l'apparecchio.
- Non puntate il flessibile, il tubo o qualsiasi altro accessorio in direzione degli occhi o delle orecchie né introducetelo in bocca quando è collegato all'aspirapolvere e quest'ultimo è acceso.

Attenzione

- Quando utilizzate l'apparecchio per aspirare cenere, sabbia fine, calce, polvere di cemento e sostanze simili, è possibile che i fori del sacchetto di carta per la polvere si ostruiscano e che l'indicatore di livello segnali che il sacchetto di carta è pieno. Sostituite il sacchetto usa e getta o svuotate il sacchetto riutilizzabile, anche se non sono completamente pieni (vedere il capitolo "Sostituzione/svuotamento del sacchetto").
- Utilizzate l'apparecchio sempre in combinazione con il filtro di protezione del motore onde evitare di danneggiare il motore e compromettere il funzionamento dell'aspirapolvere.
- Utilizzate esclusivamente sacchetti in materiale sintetico Philips s-bag™ o il sacchetto riutilizzabile fornito (solo per alcuni paesi).

Campi elettromagnetici (EMF)

Questo apparecchio Philips è conforme a tutti gli standard relativi ai campi elettromagnetici (EMF). Se utilizzato in modo appropriato seguendo le istruzioni contenute nel presente manuale utente, l'apparecchio consente un utilizzo sicuro come confermato dai risultati scientifici attualmente disponibili.

Prima di utilizzare l'apparecchio per la prima volta

- 1** Togliete l'apparecchio e gli accessori dalla scatola.
- 2** Rimuovete gli eventuali adesivi, pellicola di protezione o schiuma di plastica dall'apparecchio.

Predisposizione dell'apparecchio

Collegamento del tubo flessibile

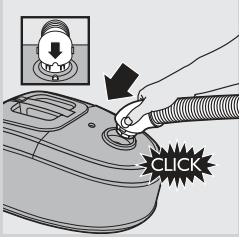

- 1** Per collegare il tubo flessibile, inseritelo nell'apparecchio fino a farlo scattare in posizione. Assicuratevi che la rientranza sul tubo corrisponda esattamente alla parte sporgente sull'alloggiamento dell'apparecchio.

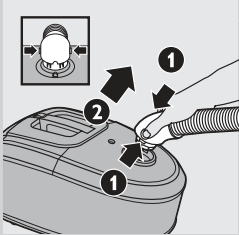

- 2** Per disinserirlo, premete i pulsanti (1) e tirate il tubo flessibile (2).

Collegamento del tubo telescopico

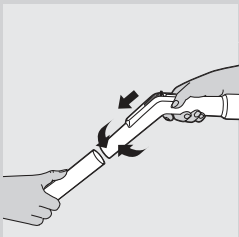

- 1** Per collegare il tubo telescopico all'impugnatura:
 - Tubo telescopico con collegamento conico (solo alcuni modelli): inserite l'impugnatura nel tubo telescopico e girate leggermente.

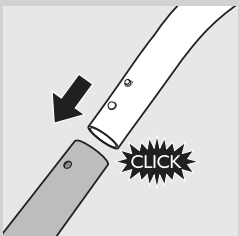

- Tubo telescopico con collegamento a pulsante (solo alcuni modelli): premete il pulsante di blocco a molla posto sull'impugnatura e inserite quest'ultima nel tubo telescopico. Inserite il pulsante di blocco a molla nell'apertura del tubo fino a che non scatta in posizione.
- 2** Per scollegare il tubo telescopico dall'impugnatura:
 - Tubo telescopico con collegamento conico (solo alcuni modelli): estraete l'impugnatura dal tubo telescopico mentre lo girate leggermente.
 - Tubo telescopico con collegamento a pulsante (solo alcuni modelli): premete il pulsante di blocco a molla ed estraete l'impugnatura dal tubo.

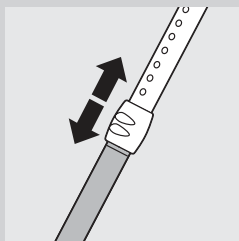

- 3** Regolate la lunghezza del tubo telescopico per la massima praticità di utilizzo.

Tenete il collare di blocco con una mano ed estraete il tubo tirandolo sopra di esso oppure tiratelo verso il basso con l'altra mano.

Collegamento degli accessori

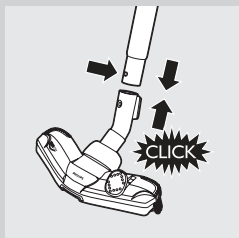

- 1** Per collegare il tubo ad uno degli accessori:

- Tubo telescopico con collegamento conico (solo alcuni modelli): inserite il tubo telescopico nell'accessorio girandolo leggermente.
- Tubo telescopico con collegamento a pulsante (solo alcuni modelli): premete il pulsante di blocco a molla posto sul tubo telescopico e inserite quest'ultimo nell'accessorio. Inserite il pulsante di blocco a molla nell'apertura dell'accessorio fino a che non scatta in posizione.

- 2** Per scollegare il tubo telescopico da uno degli accessori:

- Tubo telescopico con collegamento conico (solo alcuni modelli): estraete il tubo telescopico dall'accessorio girandolo leggermente.
- Tubo telescopico con collegamento a pulsante (solo alcuni modelli): premete il pulsante di blocco a molla ed estraete il tubo dall'accessorio.

Consiglio La bocchetta piccola, la bocchetta a lancia e la spazzola piccola (solo alcuni modelli) possono essere collegate all'impugnatura del tubo flessibile.

Accessorio clip

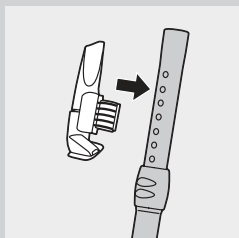

- 1** Inserite la bocchetta a lancia e la spazzola piccola nella clip.

- 2** Agganciate l'accessorio clip sul tubo.

- 3** Per rimuoverlo dal tubo staccatelo tirandolo.

Spazzola Tri-Active (solo alcuni modelli)

La spazzola Tri-Active è una spazzola multifunzionale indicata per moquette e pavimenti.

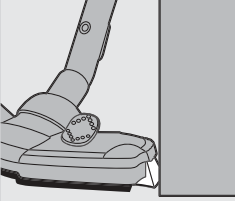

- Le setole laterali catturano una maggiore quantità di polvere e sporco ai lati della spazzola e consentono una pulizia accurata intorno ai mobili e negli angoli difficili da raggiungere.

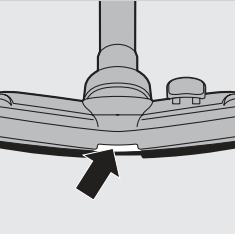

- L'apertura frontale della spazzola consente di aspirare particelle di dimensioni maggiori.

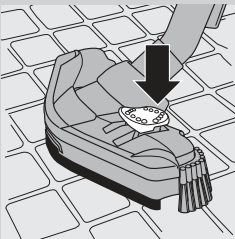

- 1** Utilizzate l'impostazione per pulire i pavimenti difficili (piastrelle, parquet, pavimenti laminati o in linoleum): premete l'interruttore a leva sulla parte superiore della spazzola con il piede, in modo che le setole fuoriescano dall'alloggiamento. Allo stesso tempo, la rotella si alza in modo da evitare l'attrito e aumentare la manovrabilità.

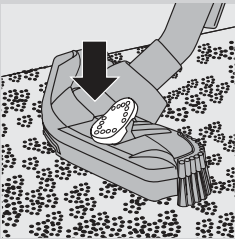

- 2** Per pulire i tappeti, utilizzate l'impostazione relativa: premete nuovamente l'interruttore a leva per far rientrare le setole nell'alloggiamento della spazzola. La rotella si abbassa automaticamente.

Spazzola Combi (solo alcuni modelli)

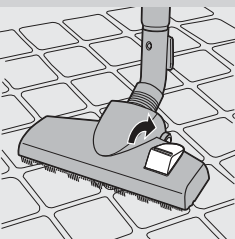

La Spazzola Combi può essere utilizzata sia per i tappeti che per i pavimenti difficili.

- 1** Per la pulizia di pavimenti difficili, spingete con il piede l'interruttore a leva posto in cima alla spazzola:
 - ▶ verranno estratte le apposite setole dall'alloggiamento.

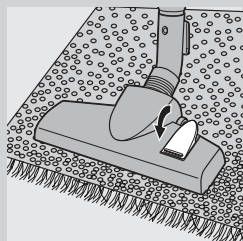

- 2** Per la pulizia dei tappeti, premete nuovamente l'interruttore a leva:
 - le setole rientreranno nell'alloggiamento.

Spazzola per pavimenti difficili (solo alcuni modelli)



- Questa spazzola è stata ideata per pulire delicatamente i pavimenti difficili.

Spazzola mini turbo (solo alcuni modelli)

La spazzola mini turbo è stata progettata specificamente per catturare efficacemente i peli degli animali e la lanugine di mobili e materassi. La spazzola esclusiva all'interno della spazzola mini turbo libera i peli dai tessuti. In un secondo momento i peli vengono poi catturati dall'aspirapolvere. La spazzola mini turbo può essere collegata all'impugnatura del tubo flessibile o al tubo telescopico.

- 1** Per collegare la spazzola mini turbo, inserite l'impugnatura o il tubo telescopico e girate leggermente.
- 2** Per scollegare la spazzola mini turbo dall'impugnatura, estraetela dall'impugnatura o dal tubo telescopico girando leggermente.

Modalità d'uso dell'apparecchio

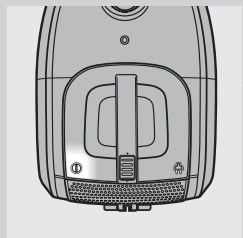

- 1** Estraete il cavo di alimentazione dall'apparecchio e inserite la spina nella presa di corrente.
- 2** Per accendere l'apparecchio, premete il pulsante on/off.

Consiglio Per evitare di piegare la schiena, premete il pulsante on/off con il piede.

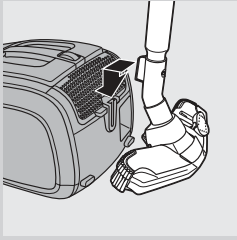

- 3** Se si desidera mettere temporaneamente da parte il tubo durante la pulizia, inserite il bordo della bocchetta nell'alloggiamento di blocco.
- 4** Per assicurare la posizione corretta del tubo telescopico, regolate la sua lunghezza al minimo.
- 5** Per spegnere l'apparecchio, premete il pulsante on/off sulla parte superiore dell'aspirapolvere.

Regolazione della potenza di aspirazione

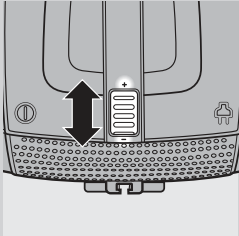

- 1** Durante l'aspirazione, potete regolare la potenza di aspirazione usando la rotella di selezione posta in cima all'apparecchio.
 - Selezionate la potenza di aspirazione massima (+) per pavimenti o moquette molto sporchi.
 - Selezionate la potenza di aspirazione minima (-) per tende, tovaglie, ecc.

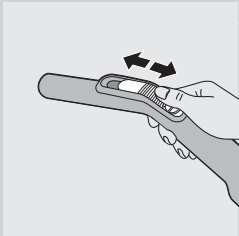

- 2** Solo alcuni modelli: è possibile regolare la potenza di aspirazione servendosi dell'apposito interruttore sull'impugnatura.

Conservazione

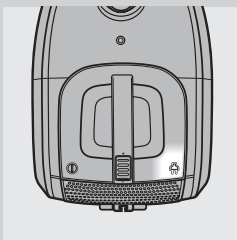

- 1** Spegnete l'apparecchio dopo l'uso ed estraete la spina dalla presa di corrente.
- 2** Premete il pulsante di riavvolgimento per avvolgere il cavo di alimentazione.

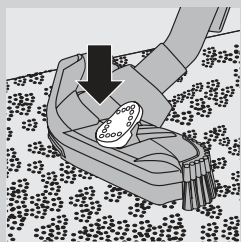

- 3** Solo alcuni modelli: prima di riporre l'apparecchio mettete sempre la bocchetta Tri-Active sull'impostazione per tappeti al fine di evitare che le setole laterali si pieghino.



- 4** Posizionate l'apparecchio in verticale. Per fissare la bocchetta all'apparecchio, inserite la scanalatura della bocchetta nel relativo alloggiamento.

Per assicurare la posizione corretta del tubo telescopico, regolate la sua lunghezza al minimo.

Sostituzione/svuotamento del sacchetto

Scollegate l'apparecchio dalla presa di corrente prima di sostituire il sacchetto usa e getta o svuotare il sacchetto riutilizzabile.

Sostituzione del sacchetto usa e getta

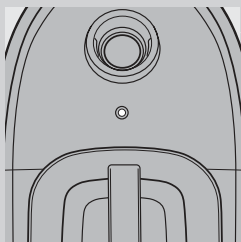

- Sostituite il sacchetto raccogli-polvere non appena l'indicatore di sacchetto pieno cambia colore, anche quando la bocchetta non è posizionata sul pavimento.

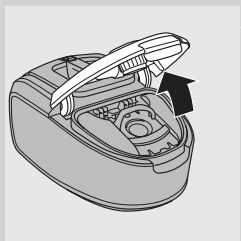

- 1** Spingete verso l'alto il coperchio per aprirlo.

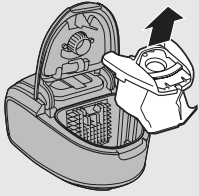

2 Estraiete il porta-sacchetto dall'apparecchio.

Assicuratevi di tenere il sacchetto rivolto verso l'alto quando lo estraete dall'apparecchio.

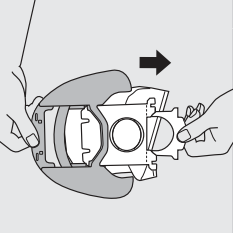

3 Tirate la linguetta di cartone per rimuovere il sacchetto pieno dal porta-sacchetto.

► In questo modo, il sacchetto raccogli-polvere verrà automaticamente sigillato.

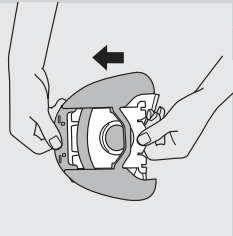

4 Infilate la linguetta di cartone del nuovo sacchetto raccogli-polvere nelle due scanalature del porta-sacchetto, spingendo bene in fondo.

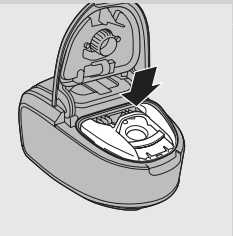

5 Riposizionate il porta-sacchetto nell'aspirapolvere.

Nota Se non è stato inserito alcun sacchetto, il coperchio non può essere chiuso.

6 Per chiudere il coperchio, spingetelo verso il basso fino a che non scatta in posizione.

Svuotamento del sacchetto riutilizzabile (solo per alcuni paesi)

In alcuni paesi, questo aspirapolvere è anche dotato di un sacchetto riutilizzabile che può essere utilizzato e svuotato più volte. Il sacchetto riutilizzabile può essere utilizzato al posto di quello usa e getta.

Per rimuovere e inserire il sacchetto riutilizzabile, seguire semplicemente le istruzioni in "Sostituzione del sacchetto usa e getta".

Per svuotare il sacchetto riutilizzabile:

1 Fate scorrere il gancio al di fuori del sacchetto muovendolo lungo il lato.

2 Svuotate il contenuto del sacchetto nel bidone della spazzatura.

- 3 Chiudete il sacchetto facendo scorrere il gancio sul bordo inferiore del sacchetto.

Pulizia e manutenzione

Scollegate sempre la spina dalla presa di corrente prima di pulire o sostituire i filtri.

Pulizia del filtro di protezione permanente del motore

Pulite il filtro protezione motore permanente ogni volta che svuotate il sacchetto della polvere riutilizzabile oppure sostituite il sacchetto usa e getta.

- 1 Togliete il porta-sacchetto con il sacchetto.

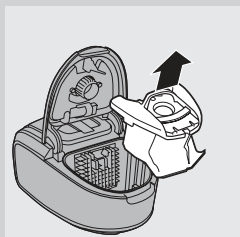

- 2 Premete verso il basso la linguetta sulla parte superiore del portafiltro di protezione del motore per sganciarlo.

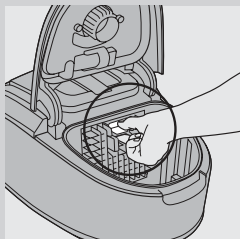

- 3 Tirate verso di voi la parte superiore del portafiltro di protezione del motore (1) e rimuovetelo alzandolo dal vano del sacchetto (2).

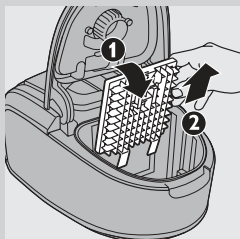

- 4 Scuotete il filtro su un cestino della spazzatura per pulirlo.

- 5 Riposizionate il filtro pulito nuovamente all'interno del portafiltro.

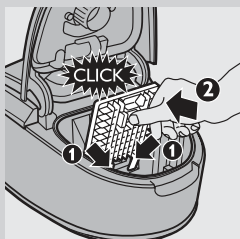

- 6 Inserite le due linguette del portafiltro dietro la sporgenza posta in basso, controllando che sia inserito correttamente in alto (1). Quindi premetelo in modo che scatti in posizione (2).

- 7 Posizionate il porta sacchetto con il sacchetto inserito all'interno dell'apparecchio e chiudete il coperchio.

Pulizia del filtro HEPA 12 lavabile

Il filtro lavabile HEPA 12 è in grado di eliminare dall'aria in uscita il 99,5% delle particelle di dimensioni fino a 0,0003 mm. Queste comprendono non soltanto la comune polvere di casa, ma anche parassiti microscopici,

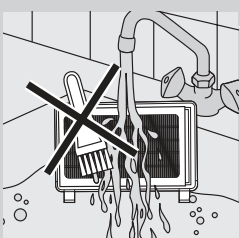
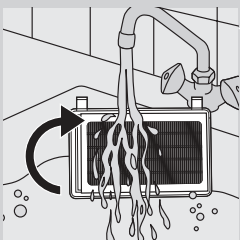
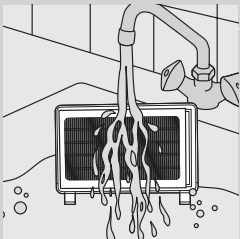
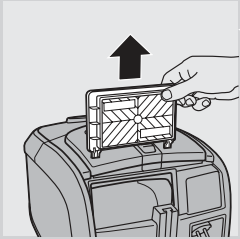
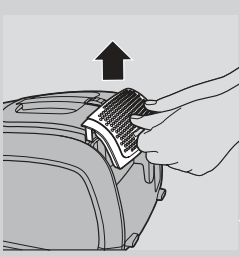

tra cui acari ed escrementi, riconosciuti tra le principali cause di allergie dell'apparato respiratorio.

Nota Per garantire la massima ritenzione della polvere e prestazioni ottimali, sostituite il filtro HEPA con un filtro Philips originale del tipo corretto (vedere il capitolo "Ordinazione degli accessori").

Pulite il filtro lavabile HEPA 12 ogni 6 mesi. È possibile pulire il filtro lavabile al massimo 4 volte, dopodiché è necessario sostituirlo.

1 Per aprire la griglia del filtro HEPA, afferrate le linguette e tiratele verso l'alto.

2 Estraete il filtro HEPA 12 dall'apparecchio.

3 Sciacquate il lato piegato del filtro HEPA 12 sotto un getto lento di acqua calda.

- Tenete il filtro in modo che il lato piegato sia rivolto verso l'alto e che l'acqua scorra parallelamente alle pieghe. Tenete il filtro angolato in modo che l'acqua tolga la sporcizia tra le scanalature.

- Girate il filtro di 180° e fate scorrere l'acqua tra le pieghe in direzione opposta.
- Continuate l'operazione fino a che il filtro è pulito.

Non pulite mai il filtro lavabile con una spazzola.

Nota La pulizia non ripristina il colore originale del filtro, ma ne ripristina la potenza.

4 Scuotete l'acqua dalla superficie del filtro prestando attenzione. Lasciatelo asciugare per almeno 2 ore prima di inserirlo nuovamente nell'aspirapolvere.

Nota Assicuratevi che il filtro sia completamente asciutto prima di reinserirlo nell'apparecchio.

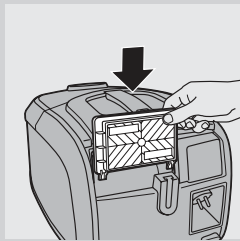

- 5** Rimettete a posto il filtro.

Nota Assicuratevi che le due linguette del filtro HEPA siano rivolte verso il basso.

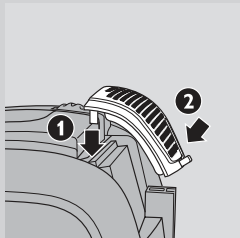

- 6** Per chiudere la griglia del filtro HEPA, per prima cosa allineate la parte superiore della griglia stessa con l'apparecchio (1). Successivamente premete le linguette verso il basso fino a che la griglia scatta in posizione (2).

Pulizia della spazzola mini turbo

Per pulire la spazzola all'interno della spazzola mini turbo, seguite le indicazioni riportate di seguito:

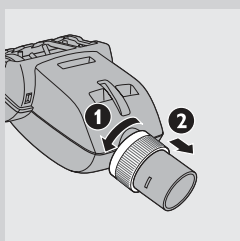

- 1** Capovolgete la spazzola mini turbo.
2 Per sbloccare la spazzola, ruotate l'anello in senso antiorario (1) e tiratela verso di voi (2).

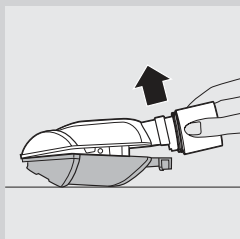

- 3** Separate le due metà dell'alloggiamento.

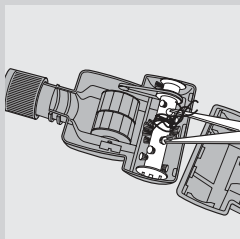

- 4** Rimuovete i peli e la sporcizia attorno alla spazzola.

Non staccate la spazzola e le parti all'interno della spazzola mini turbo.

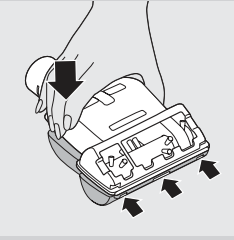

- 5** Fate scorrere le tre sporgenze sulla parte inferiore nelle tre scanalature della parte superiore.

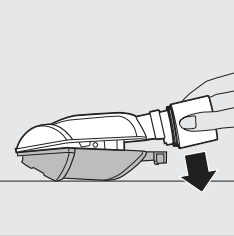

- 6** Posizionate la parte inferiore su quella superiore per chiudere la spazzola turbo.

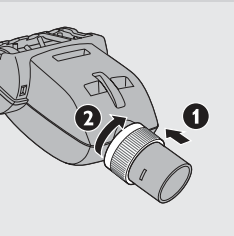

- 7** Per bloccare la spazzola mini turbo, fate scorrere l'anello verso l'alloggiamento (1) e ruotatelo in senso orario per chiuderlo (2).

Ordinazione degli accessori

Per acquistare i sacchetti per la polvere, i filtri o altri accessori per questo apparecchio, visitate il sito www.philips.com, consultate la garanzia internazionale oppure contattate l'assistenza clienti Philips del vostro paese.

Ordinazione dei sacchetti raccogli-polvere

- Il codice dei sacchetti sintetici Philips Classic s-bag™ è FC8021.
- Il codice dei sacchetti sintetici ad elevato filtraggio Philips Clinic s-bag™ è FC8022.
- Il codice dei sacchetti sintetici anti-odore Philips Anti-odour s-bag™ è FC8023.
- I sacchetti per la polvere riutilizzabili (solo in alcuni paesi) possono essere ordinati tramite il codice 4322 004 93370.

Nota Per ulteriori informazioni sui sacchetti "s", visitate il sito Web www.s-bag.com.

Ordinazione dei filtri

- I filtri lavabili HEPA 12 possono essere ordinati tramite il codice FC8044.

Tutela dell'ambiente



- Per contribuire alla tutela dell'ambiente, non gettate l'apparecchio tra i rifiuti domestici quando non viene più utilizzato, ma consegnatelo a un centro di raccolta ufficiale.

Garanzia e assistenza

Per assistenza o informazioni e in caso di problemi, visitate il sito Web Philips all'indirizzo www.philips.com oppure contattate il Centro Assistenza Clienti Philips del vostro paese (per conoscere il numero di telefono consultate l'opuscolo della garanzia). Se nel vostro paese non esiste un Centro Assistenza Clienti, rivolgetevi al vostro rivenditore Philips.

Risoluzione dei guasti

In questo capitolo vengono riportati i problemi più ricorrenti legati all'uso dell'apparecchio. Se non riuscite a risolvere i problemi con le informazioni seguenti, vi preghiamo di contattare il Centro Assistenza Clienti Philips del vostro paese.

1 La potenza di aspirazione è insufficiente.

A Controllate che il sacchetto per la polvere non sia pieno.

Se necessario, sostituite il sacchetto usa e getta o svuotate il sacchetto riutilizzabile (solo per alcuni paesi).

B Controllate se i filtri devono essere puliti o sostituiti.

Se necessario, pulite o sostituite i filtri.

C Controllate che la rotella di selezione della potenza di aspirazione sia posizionata sulla potenza massima.

D Controllate che la bocchetta, il tubo o il tubo flessibile non siano ostruiti.

- Per rimuovere eventuali ostruzioni, smontate l'accessorio bloccato e rimontatelo (ove possibile) al contrario. Accendete quindi l'aspirapolvere e fate passare un getto d'aria nella direzione opposta attraverso l'accessorio ostruito.

2 Solo alcuni modelli: attorno alla spazzola mini turbo sono rimasti incastrati dei peli.

- A Pulitela. Consultate il capitolo "Pulizia", sezione "Pulizia della spazzola mini turbo".

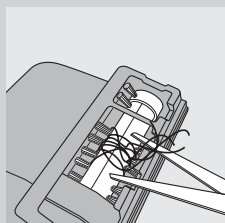
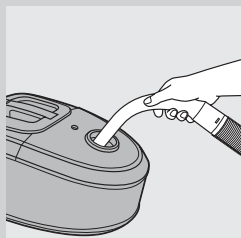

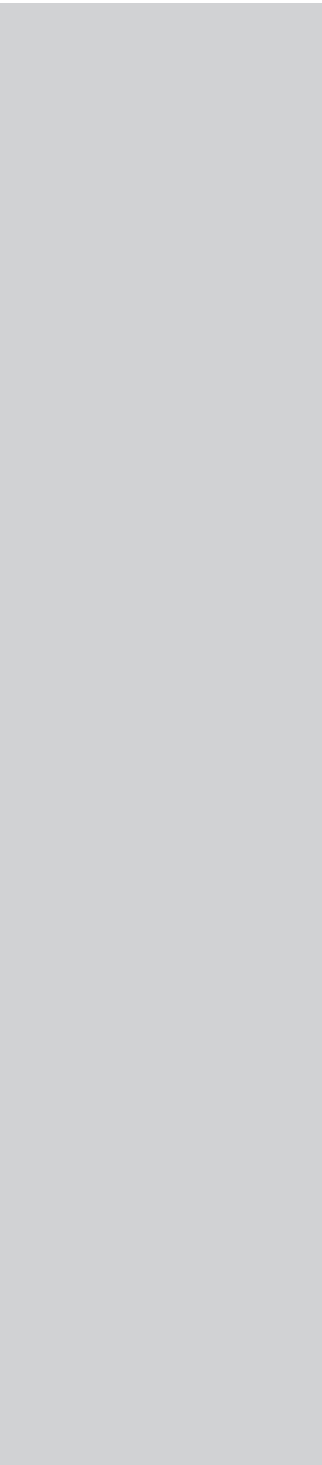



www.philips.com

 100% recycled paper
100% papier recyclé

4222.003.3434.1