

# ***Nikon***

APPAREIL PHOTO NUMÉRIQUE

# **1 J4**

## **Manuel de référence**



# 1

Fr

Veillez à lire attentivement toutes les instructions afin d'utiliser au mieux votre appareil photo et gardez-les toujours à la disposition de ceux qui auront à se servir de l'appareil.

### Réglages de l'appareil photo

Les explications données dans ce manuel supposent que l'on utilise les réglages par défaut.

### Symboles et conventions

Afin de localiser plus aisément les informations utiles, ce manuel utilise les symboles et conventions suivants :



Cette icône signale les avertissements ; il s'agit d'informations à lire impérativement avant d'utiliser l'appareil photo afin d'éviter d'endommager celui-ci.



Cette icône signale les remarques ; il s'agit d'informations à lire impérativement avant d'utiliser l'appareil photo.



Cette icône signale les références à d'autres pages de ce manuel.

Les symboles ▲, ▼, ◀ et ▶ représentent respectivement le haut, le bas, la gauche et la droite du sélecteur multidirectionnel.

### Pour votre sécurité

Avant d'utiliser l'appareil photo pour la première fois, lisez les consignes de sécurité se trouvant dans la section « Pour votre sécurité » (📖 xi-xiii).

# 1 J4

<b>Utilisation optimale de votre appareil photo</b>	 ii
<b>Table des matières</b>	 iv
 <b>Introduction</b>	 1
 <b>Prise de vue et visualisation des photos</b>	 28
 <b>Enregistrement et lecture de vidéos</b>	 54
 <b>Autres modes de prise de vue</b>	 63
 <b>Photographie avancée</b>	 79
 <b>Wi-Fi</b>	 93
 <b>Visualisation avancée</b>	 103
 <b>Connexions</b>	 114
 <b>Menu Visualisation</b>	 128
 <b>Menu Prise de vue</b>	 139
 <b>Menu Vidéos</b>	 164
 <b>Menu Traitement d'image</b>	 169
 <b>Menu Configuration</b>	 183
 <b>Remarques techniques</b>	 192

## Utilisation optimale de votre appareil photo

**Prenez des photos** à l'aide du déclencheur.

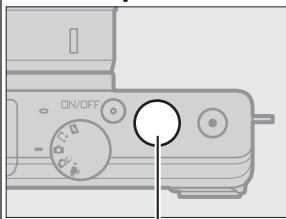

Déclencheur

Pour en savoir plus, reportez-vous à la page 6.

**Réalisez des vidéos** à l'aide de la commande d'enregistrement vidéo.

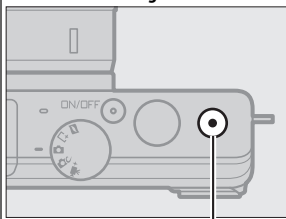

Commande d'enregistrement vidéo

Appuyez sur la commande d'enregistrement vidéo pour enregistrer des vidéos en modes Automatique (☞ 28), Créativité (☞ 38) et Vidéo avancée (☞ 54).

**Téléchargez** les images sur un ordinateur.

Installez le logiciel fourni (☞ 114) et copiez les photos et les vidéos sur votre ordinateur à l'aide de ViewNX 2 (☞ 118).

**Visionnez** les images en haute définition.

Utilisez un câble HDMI pour raccorder l'appareil photo à un téléviseur HD (☞ 121).

## Accessoires

Élargissez vos horizons photographiques grâce à un large éventail d'objectifs interchangeables et d'autres accessoires (📖 192).



Objectifs



Adaptateurs pour monture



Logiciel pour appareils photo numériques Nikon (disponible sur CD)

Caissons étanches

## Table des matières

Utilisation optimale de votre appareil photo .....	ii
Accessoires .....	iii
Pour votre sécurité .....	xi
Mentions légales.....	xiv
Sans fil.....	xix
<b>Introduction</b> .....	<b>1</b>
Avant de commencer.....	1
Nomenclature de l'appareil photo.....	2
Utilisation de l'écran tactile.....	11
Premières étapes .....	16
<b>Prise de vue et visualisation des photos</b> .....	<b>28</b>
Photographie « Viser et photographier » (mode Automatique) .....	28
Visualisation des photos.....	31
Suppression des photos .....	32
Contrôle du résultat en temps réel.....	36
Sélection d'un mode Créativité .....	38
Sélection d'un mode adapté au sujet ou à la situation.....	39
Prise de vue en modes <b>P</b> , <b>S</b> , <b>A</b> et <b>M</b> .....	41
Palette créative .....	47
HDR .....	48
Panoramique simplifié.....	49
Couleur sélective.....	52
Traitement croisé .....	53
<b>Enregistrement et lecture de vidéos</b> .....	<b>54</b>
Enregistrement de vidéos.....	54
Prendre des photos pendant l'enregistrement de vidéos.....	59
Lecture des vidéos.....	60
Suppression de vidéos.....	61

<b>Autres modes de prise de vue</b>	<b>63</b>
☐ Sélection de l'instant (Meilleur moment).....	63
Sélection manuelle de l'image (Sélection active).....	63
Votre sélection (Affichage au ralenti).....	67
Sélection de l'appareil photo (Sélecteur photo optimisé).....	69
☑ Association de photos et de courtes séquences vidéo	
(mode Instant animé).....	74
Visualisation des Instants animés.....	78
Suppression d'Instants animés.....	78
<b>Photographie avancée</b>	<b>79</b>
Mode rafale.....	79
Modes retardateur.....	81
Correction de l'exposition.....	83
Flash intégré.....	84
Ouverture automatique du flash.....	84
Ouverture manuelle du flash.....	86
Options de prise de vue tactile.....	90
Mode Automatique.....	90
Mode Créativité.....	90
Mode Vidéo avancée.....	91
<b>Wi-Fi</b>	<b>93</b>
Possibilités offertes par le Wi-Fi.....	93
Accès à l'appareil photo.....	94
WPS (Android uniquement).....	95
Saisie du code PIN (Android uniquement).....	96
SSID (Android et iOS).....	97
Transfert des photos vers un périphérique mobile.....	99
Transfert des photos une par une.....	99
Transfert de plusieurs photos.....	101

<b>Visualisation avancée</b>	<b>103</b>
Informations sur les photos.....	103
Visualisation par planche d'images.....	106
Visualisation par calendrier.....	107
Fonction Loupe.....	108
Suppression des photos.....	109
Suppression de la photo en cours.....	109
Menu Visualisation.....	109
Classement des photos.....	110
Diaporamas.....	111
<b>Connexions</b>	<b>114</b>
Installation du logiciel fourni.....	114
Configuration système requise.....	116
Visualisation et modification des photos sur un ordinateur...118	
Transfert des photos.....	118
Visualisation des photos.....	120
Visualisation des photos sur un téléviseur.....	121
Périphériques haute définition.....	121
Impression de photos.....	123
Connexion de l'imprimante.....	123
Impression vue par vue.....	124
Impression de plusieurs photos.....	126
Création d'une commande d'impression DPOF : réglage d'impression.....	127
<b>Menu Visualisation</b>	<b>128</b>
Sélection de plusieurs images.....	130
Affichage des images.....	131
Rotation des images.....	131
Protéger.....	131
Classement.....	131



D-Lighting.....	132
Redimensionner .....	133
Recadrer .....	134
Zoom priorité visage .....	135
Éditer la vidéo .....	135
Combiner vidéos de 4 s.....	137
Combiner des vidéos NMS .....	138
<b>Menu Prise de vue</b> .....	<b>139</b>
<hr/>	
Réinitialiser les options .....	142
Mode d'exposition .....	142
Qualité d'image .....	143
Taille d'image.....	143
Sélection active .....	146
Nbre de vues enregistrées.....	146
Vidéo avant/après.....	147
Format de fichier .....	148
Flou .....	148
Effet app. photo jouet .....	149
Mesure.....	149
Contrôle auto. distorsion.....	150
Espace colorimétrique .....	151
D-Lighting actif.....	152
Réduction du bruit.....	153
VR optique .....	153
VR électronique .....	154
Mode de mise au point.....	155
Mise au point manuelle.....	157
Mode de zone AF.....	159
Mémorisation de la mise au point.....	160

Priorité visage .....	161
Illuminateur AF intégré .....	161
Contrôle du flash .....	162
Correction du flash .....	163
Flash photo sous-marine.....	163
<b>Menu Vidéos</b> .....	<b>164</b>
<hr/>	
Réinitialiser options vidéo .....	166
Ralenti.....	166
Taille d'image/cadence .....	167
Options audio des vidéos .....	168
Capture automatique d'images.....	168
<b>Menu Traitement d'image</b> .....	<b>169</b>
<hr/>	
Réinit. options traitement.....	170
Balance des blancs .....	170
Réglage précis de la balance des blancs .....	171
Pré-réglage manuel.....	172
Sensibilité (ISO).....	175
Picture Control .....	176
Modification des Picture Control .....	176
Picture Control perso.....	180
Éditer/enregistrer .....	180
Charger/enregistrer .....	181
Réduction du bruit ISO .....	182
<b>Menu Configuration</b> .....	<b>183</b>
<hr/>	
Réinitialiser les options .....	185
Formater la carte .....	185
Photo si carte absente ?.....	185

<b>Affichage.....</b>	<b>185</b>
Luminosité des affichages.....	185
Affichage du quadrillage .....	186
Prise de vue .....	186
Visualisation .....	186
<b>Mode silencieux.....</b>	<b>186</b>
<b>Réglages du son .....</b>	<b>187</b>
<b>Extinction automatique .....</b>	<b>187</b>
<b>Commandes écran tactile.....</b>	<b>187</b>
<b>Mémo. expo. déclencheur .....</b>	<b>187</b>
<b>Réduction scintillement.....</b>	<b>188</b>
<b>Réinitialiser n° fichiers.....</b>	<b>188</b>
<b>Fuseau horaire et date .....</b>	<b>189</b>
<b>Langue (Language).....</b>	<b>189</b>
<b>Rotation auto des images.....</b>	<b>190</b>
<b>Correction des pixels .....</b>	<b>191</b>
<b>Version du firmware .....</b>	<b>191</b>
<b>Remarques techniques</b>	<b>192</b>
<hr/>	
<b>Accessoires disponibles en option .....</b>	<b>192</b>
Cartes mémoire agréées.....	194
Fixation du connecteur d'alimentation et de l'adaptateur secteur .....	195
<b>Rangement et nettoyage.....</b>	<b>197</b>
Rangement .....	197
Nettoyage .....	197
<b>Entretien de l'appareil photo et de l'accumulateur :</b>	
précautions.....	198
<b>Réglages disponibles.....</b>	<b>202</b>
<b>Réglages par défaut.....</b>	<b>205</b>
<b>Capacité des cartes mémoire.....</b>	<b>206</b>

<b>Dépannage</b> .....	<b>209</b>
Accumulateur/affichage.....	209
Prise de vue (tous les modes) .....	209
Prise de vue (modes <b>P</b> , <b>S</b> , <b>A</b> et <b>M</b> ) .....	211
Vidéos.....	211
Options de prise de vue tactile .....	211
Visualisation .....	212
Wi-Fi (réseaux sans fil) .....	212
Divers.....	212
<b>Messages d'erreur</b> .....	<b>213</b>
<b>Caractéristiques techniques</b> .....	<b>216</b>
Appareil photo numérique Nikon 1 J4.....	216
Autonomie de l'accumulateur .....	233
<b>Index</b> .....	<b>234</b>

## Pour votre sécurité

Afin d'éviter d'endommager votre produit Nikon et de vous blesser ou de blesser un tiers, lisez attentivement et intégralement les consignes de sécurité ci-dessous avant d'utiliser cet appareil. Conservez ces consignes de sécurité dans un endroit facilement accessible à tous ceux qui pourraient se servir de l'appareil.

Le non-respect des consignes exposées dans cette section peut entraîner certaines conséquences signalées par le symbole suivant :



Cette icône indique les avertissements. Pour éviter toute blessure potentielle, lisez l'ensemble des avertissements avant d'utiliser cet appareil Nikon.

### ■ AVERTISSEMENTS

- ⚠ **Le soleil ne doit pas être intégré à votre cadrage.** Lorsque vous photographiez un sujet à contre-jour, veillez à ce que le soleil soit toujours situé entièrement à l'extérieur du cadre. Lorsque le soleil se trouve près du cadre ou dans celui-ci, la lumière du soleil risque de se concentrer dans l'appareil photo et de provoquer un incendie.
- ⚠ **En cas de dysfonctionnement, mettez immédiatement l'appareil photo hors tension.** Si vous remarquez la présence de fumée ou une odeur inhabituelle s'échappant de l'appareil ou de l'adaptateur secteur (disponible séparément), débranchez l'adaptateur secteur et enlevez immédiatement l'accumulateur en prenant soin de ne pas vous brûler. Continuer d'utiliser l'appareil risque d'entraîner des blessures. Une fois l'accumulateur retiré, emportez votre matériel à un centre Nikon agréé pour le faire contrôler.
- ⚠ **N'utilisez pas l'appareil en présence de substances inflammables.** N'utilisez pas de matériel électronique en présence de gaz inflammable car cela risque de provoquer une explosion ou un incendie.
- ⚠ **Gardez-le au sec.** N'immergez pas l'appareil photo, ne l'exposez pas à l'eau ou ne le manipulez pas avec les mains mouillées. Si vous ne maintenez pas ce produit au sec, vous risquez de l'endommager, de provoquer un incendie ou de recevoir une décharge électrique. Si vous le manipulez avec les mains mouillées, vous risquez également de recevoir une décharge électrique.
- ⚠ **Ne le démontez pas.** Tout contact avec les composants internes du produit peut entraîner des blessures. En cas de dysfonctionnement, seul un technicien qualifié est autorisé à réparer l'appareil. Si l'appareil photo venait à se briser suite à une chute ou à un accident, retirez l'accumulateur et/ou débranchez l'adaptateur secteur, puis emportez votre matériel dans un centre Nikon agréé pour le faire contrôler.
- ⚠ **Gardez votre matériel hors de portée des enfants.** Le non-respect de cette consigne peut entraîner un risque de blessure. En outre, notez que les petites pièces présentent un risque d'étouffement. Si jamais un enfant avalait une pièce quelconque de ce matériel, consultez un médecin immédiatement.

- ⚠ **Ne mettez pas la courroie autour du cou d'un bébé ou d'un enfant.** Placée autour du cou d'un bébé ou d'un enfant, la courroie de l'appareil photo présente des risques de strangulation.
- ⚠ **Suivez les instructions dispensées par le personnel aérien ou hospitalier.** Cet appareil photo émet des fréquences radio qui peuvent interférer avec le matériel médical ou le système de navigation des avions. Désactivez la fonctionnalité de réseau sans fil avant de monter à bord d'un avion. Par ailleurs, mettez l'appareil photo hors tension pendant le décollage et l'atterrissage. Dans les établissements hospitaliers, suivez les instructions dispensées par le personnel concernant l'utilisation des périphériques sans fil.
- ⚠ **Ne restez pas longtemps au contact direct de l'appareil photo, de l'accumulateur ou du chargeur lorsque ceux-ci sont allumés ou en cours d'utilisation.** Certains éléments de ce matériel peuvent devenir chauds. Laisser ce matériel en contact direct avec la peau pendant de longues périodes peut entraîner des brûlures superficielles.
- ⚠ **Ne laissez pas ce produit exposé à des températures excessivement chaudes, comme dans une voiture fermée ou en plein soleil.** Vous risqueriez de l'endommager ou de provoquer un incendie.
- ⚠ **Ne pointez pas le flash en direction du conducteur d'un véhicule motorisé.** Le non-respect de cette consigne peut provoquer des accidents.
- ⚠ **Utilisez le flash avec précaution.**
- L'utilisation du flash à proximité immédiate de la peau ou d'autres objets peut provoquer des brûlures.
  - L'utilisation d'un flash à proximité des yeux de votre sujet peut provoquer des troubles visuels temporaires. Le flash doit être situé à au moins un mètre du sujet. Soyez particulièrement attentif si vous photographiez des bébés.
- ⚠ **Évitez tout contact avec les cristaux liquides.** Si le moniteur venait à se briser, veillez à ne pas vous couper avec les bris de verre et à éviter tout contact des cristaux liquides avec la peau, les yeux ou la bouche.
- ⚠ **Ne transportez pas les trépieds avec un objectif ou un appareil photo attaché.** Vous pourriez trébucher ou blesser d'autres personnes en les heurtant accidentellement.
- ⚠ **Respectez les consignes de manipulation des accumulateurs.** En cas de manipulation inappropriée, les accumulateurs risquent de fuir ou d'exploser. Observez scrupuleusement les consignes suivantes lorsque vous manipulez les accumulateurs destinés à cet appareil :
- Utilisez uniquement des accumulateurs agréés pour ce matériel.
  - Ne court-circuitez pas et ne démontez pas l'accumulateur.
  - Assurez-vous que le matériel est bien hors tension avant de remplacer l'accumulateur. Si vous utilisez un adaptateur secteur, veillez à ce qu'il soit débranché.

- N'essayez pas d'insérer l'accumulateur à l'envers.
- N'exposez pas l'accumulateur aux flammes ni à une chaleur excessive.
- Évitez tout contact avec l'eau.
- En cas de transport de l'accumulateur, remettez le cache-contacts en place. Ne transportez pas ou ne conservez pas l'accumulateur avec des objets métalliques tels que des colliers ou des épingles à cheveux.
- Les accumulateurs sont susceptibles de fuir lorsqu'ils sont complètement déchargés. Pour éviter d'endommager votre matériel, prenez soin de retirer l'accumulateur dès qu'il est déchargé.
- Lorsque vous n'utilisez pas l'accumulateur, remettez le cache-contacts en place et rangez-le à l'abri de la chaleur et de l'humidité.
- L'accumulateur peut être chaud immédiatement après son utilisation ou en cas d'utilisation prolongée. Avant de le retirer, mettez l'appareil hors tension et attendez que l'accumulateur refroidisse.
- Cessez immédiatement toute utilisation si vous remarquez une quelconque modification de l'accumulateur, comme une décoloration ou une déformation.
- Éliminez la poussière présente sur ou auprès des composants métalliques de la prise à l'aide d'un chiffon sec. Une utilisation prolongée peut provoquer un incendie.
- Ne vous approchez pas du chargeur pendant un orage. Le non-respect de cette consigne de sécurité peut provoquer un choc électrique.
- Ne manipulez pas la prise ou le chargeur avec les mains mouillées. Le non-respect de cette consigne peut entraîner un risque de blessure ou de dysfonctionnement du produit suite à un incendie ou à un choc électrique.
- Ne l'utilisez pas avec des convertisseurs ou des adaptateurs de voyage conçus pour convertir d'une tension à une autre ou avec des onduleurs. Ne pas observer cette précaution pourrait endommager le produit ou provoquer une surchauffe ou un incendie.

**⚠ Respectez les consignes de manipulation du chargeur :**

- Gardez-le au sec. Le non-respect de cette consigne peut entraîner un risque de blessure ou de dysfonctionnement du produit suite à un incendie ou à un choc électrique.
- Ne court-circuitez pas les contacts du chargeur. Le non-respect de cette consigne de sécurité peut provoquer une surchauffe et endommager le chargeur.

**⚠ Utilisez les câbles appropriés.** Lors de la connexion de câbles aux prises d'entrée et de sortie, utilisez uniquement les câbles fournis ou vendus par Nikon à ces fins, conformément aux réglementations liées au produit.

**⚠ CD-ROM :** les CD-ROM contenant les logiciels ou les manuels ne doivent pas être lus à l'aide d'un lecteur de CD audio. Lire les CD-ROM sur un lecteur de CD audio risquerait d'entraîner une perte de l'audition ou d'endommager votre matériel.

## Mentions légales

- Les manuels fournis avec ce produit ne doivent pas être reproduits, transmis, transcrits, stockés dans un système de recherche ou traduits en une langue quelconque, en tout ou en partie, et quels qu'en soient les moyens, sans accord écrit préalable de Nikon.
- Nikon se réserve le droit de modifier à tout moment et sans préavis les caractéristiques des matériels et des logiciels décrits dans ces manuels.
- Nikon décline toute responsabilité pour les dommages provoqués suite à l'utilisation de ce matériel.
- Bien que tous les efforts aient été apportés pour vous fournir des informations précises et complètes dans ces manuels, nous vous saurions gré de porter à l'attention du représentant Nikon de votre pays, toute erreur ou omission ayant pu échapper à notre vigilance (les adresses sont fournies séparément).

### **Avertissement à l'attention des clients résidant au Canada**

CAN ICES-3 B / NMB-3 B

### **Avertissement à l'attention des clients résidant en Europe**

**ATTENTION : IL Y A UN RISQUE D'EXPLOSION SI L'ACCUMULATEUR EST REMPLACÉ PAR UN AUTRE DE TYPE INCORRECT. DÉBARRASSEZ-VOUS DES ACCUMULATEURS USAGÉS EN SUIVANT LES CONSIGNES.**

Ce symbole indique que le matériel électrique et électronique doit être jeté dans les conteneurs appropriés.



Ce symbole sur l'accumulateur/la pile indique que celui-ci/celle-ci doit être jeté(e) dans les conteneurs appropriés.



Les mentions suivantes s'appliquent uniquement aux utilisateurs situés dans les pays européens :

- Ce produit doit être jeté dans un point de collecte approprié. Il ne doit pas être jeté avec les déchets ménagers.
- Le tri sélectif et le recyclage permettent de préserver les ressources naturelles et d'éviter les conséquences négatives pour la santé humaine et l'environnement, qui peuvent être provoquées par une élimination incorrecte.
- Pour plus d'informations, contactez votre revendeur ou les autorités locales chargées de la gestion des déchets.

Les mentions suivantes s'appliquent uniquement aux utilisateurs situés dans les pays européens :

- Tous les accumulateurs/piles, qu'ils portent ce symbole ou non, doivent être jetés dans un point de collecte approprié. Ils ne doivent pas être jetés avec les déchets ménagers.
- Pour plus d'informations, contactez votre revendeur ou les autorités locales chargées de la gestion des déchets.



## **Avertissement à l'attention des clients résidant aux États-Unis**

Le chargeur d'accumulateur

# **CONSIGNES DE SÉCURITÉ IMPORTANTES—CONSERVEZ CES CONSIGNES**

## **DANGER—POUR LIMITER LE RISQUE D'INCENDIE OU D'ÉLECTROCUTION, SUIVEZ ATTENTIVEMENT CES CONSIGNES**

Pour toute source d'alimentation électrique en dehors des États-Unis, utilisez si nécessaire un adaptateur de prise secteur adapté à la prise de courant locale. Cet appareil d'alimentation doit être orienté correctement, soit dans une position verticale, soit monté au sol.

### **Federal Communications Commission (FCC) Radio Frequency Interference Statement**

Cet équipement a été testé et trouvé conforme aux limites définies pour les appareils numériques de Classe B selon la Partie 15 de la réglementation FCC. Ces limites assurent une protection raisonnable contre les interférences dangereuses lorsque l'équipement est utilisé en environnement résidentiel. Cet équipement génère, utilise et peut irradier des radiofréquences qui peuvent, en cas d'une installation et d'une utilisation contraires aux instructions, provoquer des interférences néfastes aux communications radio. Cependant, rien ne garantit que ce matériel ne provoquera pas des interférences dans une installation particulière. Si ce matériel provoque effectivement des interférences préjudiciables à la réception radio ou télévisée, ce qui peut être déterminé en l'allumant et en l'éteignant, il est conseillé d'essayer de corriger ces interférences à l'aide de l'une ou de plusieurs des mesures suivantes :

- Réorientez ou repositionnez l'antenne de réception.
- Éloignez davantage l'équipement du récepteur.
- Raccordez l'équipement à une prise reliée à un circuit différent de celui où est connecté le récepteur.
- Consultez un revendeur ou un technicien radio/télévision spécialisé.



**Nikon**  
1 J4

### **AVERTISSEMENTS**

#### **Modifications**

La FCC demande qu'il soit notifié à l'utilisateur que tout changement ou modification sur cet appareil qui n'aurait pas été expressément approuvé par Nikon Corporation peut annuler tout droit à l'utilisateur d'utiliser l'équipement.

#### **Câbles d'interface**

Utilisez les câbles d'interface vendus ou fournis par Nikon pour votre appareil photo. L'utilisation d'autres câbles peut faire dépasser les limites de la Classe B Partie 15 de la réglementation FCC.

#### **Avertissement à l'attention des clients résidant en Californie**

**ATTENTION** : la manipulation du câble de ce produit peut entraîner des risques d'exposition au plomb, une substance chimique reconnue par l'État de Californie comme un facteur de malformations congénitales ou d'autres dysfonctionnements de l'appareil reproductif. *Lavez-vous soigneusement les mains après toute utilisation.*

Nikon Inc., 1300 Walt Whitman Road,  
Melville, New York 11747-3064, U.S.A.  
Tél. : 631-547-4200

## **Avertissement concernant l'interdiction de copie ou de reproduction**

Veillez remarquer que la simple possession de documents copiés numériquement ou reproduits à l'aide d'un scanner, d'un appareil photo numérique ou de tout autre appareil peut être punie par la loi.

### • **Copies ou reproductions interdites par la loi**

Ne copiez pas et ne reproduisez pas des billets de banque, des pièces, des titres ou des obligations d'État, même si ces copies ou reproductions sont estampillées « Spécimen ».

La copie ou la reproduction de billets de banque, de pièces ou de titres circulant à l'étranger est interdite.

Sauf en cas d'autorisation préalable des autorités, la copie ou la reproduction de timbres ou de cartes postales inutilisés émis par ces mêmes autorités est strictement interdite.

La copie ou la reproduction de timbres émis par les autorités et de documents certifiés stipulés par la loi est interdite.

### • **Avertissements concernant certaines copies et reproductions**

Le gouvernement a publié certains avertissements concernant la copie ou la reproduction des titres émis par des entreprises privées (actions, billets,

chèques, bons cadeaux, etc), des titres de transport ou des bons de réduction, sauf en cas de nécessité d'un nombre restreint de copies pour les activités d'une entreprise. De même, ne copiez pas et ne reproduisez pas des passeports émis par l'état, des permis émis par des organismes publics et des groupes privés, des cartes d'identité, et des tickets tels que des passes ou des tickets restaurant.

### • **Conformité aux mentions légales et droits d'auteur**

La copie et la reproduction d'œuvres de création protégées par des droits d'auteur (livres, musique, peintures, gravures, impressions, cartes, dessins, films et photos) est réglementée par des lois nationales et internationales sur les droits d'auteur. N'utilisez en aucun cas ce matériel pour réaliser des reproductions illégales ou pour enfreindre les lois sur les droits d'auteur.

## **Élimination des périphériques de stockage de données**

Veillez remarquer que la suppression des images ou le formatage des cartes mémoire ou d'autres périphériques de stockage de données n'élimine pas totalement les données d'images originales. Les fichiers supprimés de certains périphériques de stockage peuvent parfois être récupérés à l'aide de logiciels disponibles dans le commerce. Ceci peut déboucher sur une utilisation malveillante de données d'images personnelles. Il est de la responsabilité de l'utilisateur d'assurer la protection de ces données.

Avant l'élimination d'un périphérique de stockage ou son transfert à un tiers, effacez toutes les données qui s'y trouvent à l'aide d'un logiciel de suppression disponible dans le commerce ou formatez ce même périphérique, puis remplissez-le complètement d'images ne contenant aucune information privée (par exemple des photos d'un ciel vide). Il est possible de redonner aux réglages Wi-Fi leurs valeurs par défaut en sélectionnant l'option **Wi-Fi > Type de connexion Wi-Fi > Réinit. réglages Wi-Fi** du menu Configuration. Faites attention de ne pas vous blesser lors de la destruction physique des périphériques de stockage de données.

## **AVC Patent Portfolio License**

CE PRODUIT EST ACCORDÉ SOUS LICENCE CONFORMÉMENT À L'AVC PATENT PORTFOLIO LICENSE POUR UNE UTILISATION PERSONNELLE ET NON LUCRATIVE PAR UN CONSOMMATEUR EN VUE DE (i) ENCODER DES VIDÉOS SELON LA NORME AVC (« VIDÉO AVC ») ET/OU (ii) DÉCODER DES VIDÉOS AVC QUI ONT ÉTÉ ENCODÉES PAR UN CONSOMMATEUR DANS LE CADRE D'UNE ACTIVITÉ PERSONNELLE ET NON LUCRATIVE ET/OU QUI ONT ÉTÉ OBTENUES AUPRÈS D'UN FOURNISSEUR DE VIDÉOS POSSÉDANT UNE LICENCE L'AUTORISANT À FOURNIR DES VIDÉOS AVC. AUCUNE LICENCE N'EST ACCORDÉE EFFECTIVEMENT OU IMPLICITEMENT POUR TOUT AUTRE USAGE. DES INFORMATIONS SUPPLÉMENTAIRES PEUVENT ÊTRE OBTENUES AUPRÈS DE MPEG LA, L.L.C. VISITEZ <http://www.mpegla.com>.

## **Avertissements sur la température**

Il se peut que l'appareil photo soit chaud au toucher lors de son utilisation ; cela est normal et n'est pas le signe d'un dysfonctionnement. À des températures ambiantes élevées, après des périodes prolongées d'utilisation continue ou après la prise de plusieurs photos successives à une cadence rapide, un avertissement de température peut s'afficher. Dans ce cas, l'appareil photo s'éteint automatiquement afin de protéger ses circuits internes. Attendez que l'appareil photo refroidisse avant de le réutiliser.

## **Utilisez exclusivement des accessoires électroniques de la marque Nikon**

Les appareils photo Nikon sont conçus dans le respect des normes les plus strictes et comprennent des circuits électroniques complexes. Seuls les accessoires de marque Nikon (notamment les chargeurs, les accumulateurs, les adaptateurs secteur et les accessoires d'objectif) et certifiés par Nikon pour un usage spécifique avec cet appareil photo numérique Nikon sont conçus et éprouvés pour fonctionner avec ces circuits internes de manière optimale et exempte de tout risque.

L'utilisation d'accessoires électroniques qui ne sont pas de la marque Nikon risque d'endommager l'appareil photo et peut annuler votre garantie Nikon. L'usage d'accumulateurs Li-ion d'une autre marque, ne portant pas le sceau holographique Nikon représenté à droite, peut entraîner des dysfonctionnements de l'appareil photo ou provoquer des phénomènes de surchauffe, inflammation, casse ou fuite des accumulateurs.

Pour en savoir plus sur les accessoires de marque Nikon, renseignez-vous auprès d'un revendeur agréé Nikon.



### **Utilisez exclusivement des accessoires de marque Nikon**

Seuls les accessoires de marque Nikon et certifiés par Nikon pour un usage spécifique avec votre appareil photo numérique Nikon sont conçus et éprouvés pour un fonctionnement optimal et exempt de tout risque.

L'UTILISATION D'ACCESSOIRES D'UNE MARQUE AUTRE QUE NIKON RISQUE D'ENDOMMAGER VOTRE APPAREIL PHOTO ET D'ANNULER VOTRE GARANTIE NIKON.

### **Révision de votre appareil photo et des accessoires**

Cet appareil photo est un appareil de précision qui nécessite d'être révisé régulièrement. Nikon recommande de le faire vérifier par le revendeur d'origine ou un représentant Nikon agréé une fois par an ou tous les deux ans et de le faire réviser entièrement une fois tous les trois à cinq ans (veuillez remarquer que ces services sont payants). Ces révisions sont d'autant plus importantes si vous utilisez votre appareil photo à titre professionnel. Lorsque vous laissez votre appareil photo en révision ou en réparation, n'oubliez pas de joindre les accessoires avec lesquels vous l'utilisez régulièrement, comme les objectifs.

### **Avant de prendre des photos importantes**

Avant de prendre des photos lors d'un événement important (comme un mariage ou un voyage), faites des essais avec votre appareil photo pour vous assurer qu'il fonctionne normalement. Nikon ne pourra être tenu responsable des dommages ou pertes de profits pouvant résulter d'un mauvais fonctionnement du produit.

### **Formation permanente**

Dans le cadre de l'engagement « Formation permanente » de Nikon relatif à l'assistance et à la formation continue, des informations continuellement mises à jour sont disponibles en ligne sur les sites suivants :

- **Pour les utilisateurs résidant aux États-Unis :** <http://www.nikonusa.com/>
- **Pour les utilisateurs résidant en Europe et en Afrique :**  
<http://www.europe-nikon.com/support/>
- **Pour les utilisateurs résidant en Asie, en Océanie et au Moyen-Orient :**  
<http://www.nikon-asia.com/>

Visitez régulièrement ces sites pour vous tenir informé des dernières informations sur le produit, des astuces, des réponses aux questions fréquentes et des conseils d'ordre général sur l'imagerie et la photographie numériques. Des informations supplémentaires sont aussi disponibles auprès de votre représentant Nikon local. Utilisez l'URL suivante pour obtenir la liste des contacts : <http://imaging.nikon.com/>

## Sans fil

Ce produit, qui comporte un logiciel de cryptage développé aux États-Unis, est régi par les réglementations américaines en matière d'exportations (Export Administration Regulations) et ne peut être exporté ou ré-exporté vers un pays sur lequel les États-Unis exercent un embargo sur les biens. Les pays suivants sont actuellement sous embargo : Cuba, Iran, Corée du Nord, Soudan et Syrie.

### **Avis pour les clients résidant aux États-Unis**

Ce dispositif est conforme à la Partie 15 de la réglementation FCC. Le fonctionnement est soumis aux deux conditions suivantes : (1) cet appareil ne doit pas provoquer d'interférences dangereuses et (2) cet appareil doit accepter toute interférence reçue, y compris celles susceptibles de produire un dysfonctionnement.

### **AVERTISSEMENT DE LA FCC**

La FCC demande qu'il soit notifié à l'utilisateur que tout changement ou modification sur cet appareil qui n'aurait pas été expressément approuvé par Nikon Corporation peut annuler tout droit à l'utilisateur d'utiliser l'équipement.

### **Déclaration d'interférences de fréquences radio de la FCC**

Remarque : ce matériel a été testé et trouvé conforme aux limites définies pour les appareils numériques de Classe B selon la Partie 15 de la réglementation FCC. Ces limites assurent une protection raisonnable contre les interférences dangereuses lorsque le matériel est utilisé en environnement résidentiel. Ce matériel génère, utilise et peut irradier des radiofréquences qui peuvent, en cas d'une installation et d'une utilisation contraires aux instructions, provoquer des interférences néfastes aux communications radio. Cependant, il n'existe aucune garantie que ce matériel ne provoquera pas des interférences dans une installation particulière. S'il provoque effectivement des interférences préjudiciables à la réception radio ou télévisée, ce qui peut être déterminé en l'allumant et en l'éteignant, il est conseillé d'essayer de corriger ces interférences à l'aide de l'une ou de plusieurs des mesures suivantes :

- Réorientez ou repositionnez l'antenne de réception.
- Augmentez la distance séparant ce matériel du récepteur.
- Raccordez ce matériel à une prise reliée à un circuit différent de celui où est connecté le récepteur.
- Consultez un revendeur ou un technicien radio/télévision spécialisé.

### **Emplacement**

Ce transmetteur ne doit pas être placé au même endroit que ou utilisé en conjonction avec toute autre antenne ou tout autre transmetteur.

Nikon Inc., 1300 Walt Whitman Road, Melville, New York 11747-3064, U.S.A.  
Tél. : 631-547-4200

### **Avis pour les clients résidant au Canada**

CAN ICES-3 B / NMB-3 B

Cet appareil est conforme aux normes CNR exemptes de licence d'Industrie Canada. Le fonctionnement est soumis aux deux conditions suivantes : (1) cet appareil ne doit pas provoquer d'interférences et (2) cet appareil doit accepter toute interférence, y compris celles susceptibles de produire un dysfonctionnement de l'appareil.

#### **Déclaration relative à l'exposition aux fréquences radio de la FCC/IC**

Les preuves scientifiques disponibles ne démontrent pas la présence de problèmes de santé associés à l'utilisation de dispositifs sans fil à faible puissance. Cependant, il n'existe pas non plus de preuve que ces dispositifs sans fil à faible puissance sont absolument sûrs. Les dispositifs sans fil à faible puissance émettent de faibles niveaux de fréquence radio de l'ordre d'une micro-onde lorsqu'ils sont utilisés. Alors que de hauts niveaux de fréquences radio peuvent avoir des effets sur la santé (en chauffant les tissus), l'exposition à de faibles niveaux de fréquences radio n'ayant pas d'effet de chaleur ne provoque pas d'effet néfaste connu sur la santé. De nombreuses études portant sur les faibles niveaux d'exposition aux fréquences radio n'ont pas détecté d'effets biologiques. Certaines études ont suggéré que certains effets biologiques pouvaient se produire, mais ces conclusions n'ont pas été confirmées par des recherches supplémentaires. Le 1 J4, équipé d'un module LAN sans fil LBWA1ZZYM6 (FCC ID:VPYLBYM / IC ID:772C-LBYM), a été testé et reconnu conforme aux limites d'exposition aux radiations de la FCC/IC établies pour un environnement non contrôlé et est conforme aux directives relatives à l'exposition aux fréquences radio de la FCC du Supplément C des règles d'exposition aux fréquences radio OET65 et RSS-102. Veuillez consulter le rapport de test SAR disponible sur le site Internet de la FCC.

**Avis pour les clients résidant en Europe**

Par la présente, Nikon Corporation déclare que le 1 J4 est conforme aux exigences et autres clauses de la Directive 1999/5/CE. La déclaration de conformité est consultable à l'adresse

[http://imaging.nikon.com/support/pdf/DoC\\_1J4.pdf](http://imaging.nikon.com/support/pdf/DoC_1J4.pdf)

**Avis aux clients au Maroc**

Cet appareil est conforme à la réglementation sur les hautes fréquences.

AGREE PAR L'ANRT MAROC

Numéro d'agrément : MR 8755 ANRT 2013

Date d'agrément : 18/12/2013

**Sécurité**

L'un des avantages de ce produit est qu'il permet aux personnes de se connecter librement afin d'échanger des données sans fil en tout lieu, dans la limite de sa portée. Néanmoins, vous pouvez être confronté aux situations suivantes si les fonctions de sécurité ne sont pas activées :

- Vol de données : il se peut que des tiers malveillants interceptent les transmissions sans fil afin de voler des identifiants, des mots de passe et autres informations personnelles.
- Accès non autorisé : des utilisateurs non autorisés peuvent avoir accès au réseau et modifier des données ou réaliser d'autres actions malveillantes. Notez qu'en raison de la conception des réseaux sans fil, des attaques spécialisées peuvent permettre un accès non autorisé même si les fonctions de sécurité sont activées.





# Introduction

## Avant de commencer

Avant d'utiliser votre appareil photo pour la première fois, vérifiez que la boîte contient bien les éléments indiqués dans le *Manuel d'utilisation*.



## Nomenclature de l'appareil photo

Prenez le temps de vous familiariser avec les commandes et les affichages de votre appareil photo. Il peut s'avérer pratique de marquer cette section afin de pouvoir la consulter si nécessaire au cours de la lecture de ce manuel.

### Boîtier

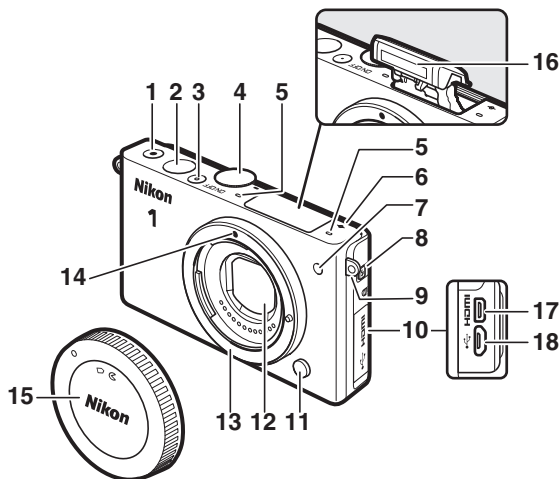

<b>1</b> Commande d'enregistrement vidéo ..... 54, 55	<b>9</b> Cillet pour courroie d'appareil photo ..... 16
<b>2</b> Déclencheur ..... 33, 59, 65, 70, 75	<b>10</b> Volet des connecteurs
<b>3</b> Commutateur marche-arrêt.....23	<b>11</b> Commande de déverrouillage de l'objectif .....22
Voyant d'alimentation.....23	<b>12</b> Écran anti-poussière..... 197, 198
<b>4</b> Sélecteur de mode ..... 6	<b>13</b> Monture d'objectif.....21, 158
<b>5</b> Microphone..... 168	<b>14</b> Repère de montage.....21
<b>6</b> Repère du plan focal (⇄)..... 158	<b>15</b> Bouchon de boîtier..... 193
<b>7</b> Illuminateur d'assistance AF ..... 161	<b>16</b> Flash intégré .....84
Témoin du retardateur .....82	<b>17</b> Connecteur HDMI ..... 121
Témoin d'atténuation des yeux rouges ..... 85, 87	<b>18</b> Port USB ..... 118, 123
<b>8</b> Commande d'ouverture du flash.....86	

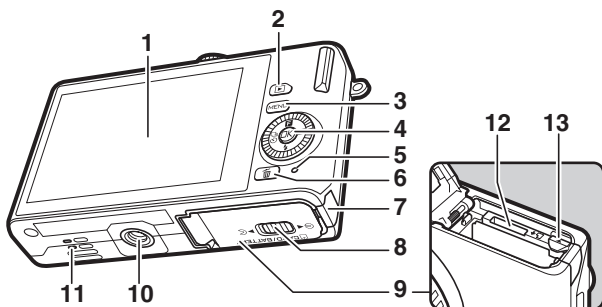

<b>1</b> Moniteur .....	4, 103, 185	<b>6</b> Commande  (suppression) .....	32, 109
<b>2</b> Commande  (visualisation) .....	31, 72, 78	<b>7</b> Cache du connecteur d'alimentation (connecteur d'alimentation en option) .....	195
<b>3</b> Commande MENU (menu).....	8	<b>8</b> Loquet du volet du logement pour accumulateur/carte mémoire .....	18, 20, 195
<b>4</b> Sélecteur multidirectionnel .....	7	<b>9</b> Volet du logement pour accumulateur/ carte mémoire .....	18, 20, 195
Commande  (OK).....	7	<b>10</b> Filetage pour fixation sur trépied *	
(fonction) .....	10	<b>11</b> Haut-parleur	
(correction d'exposition).....	83	<b>12</b> Logement pour carte mémoire.....	18
(mode de flash) .....	84	<b>13</b> Loquet de l'accumulateur.....	18, 20, 195
(prise de vue en rafale/retardateur) .....	79, 81		
<b>5</b> Voyant d'accès de la carte mémoire .....	20, 30		

\* Cet appareil photo n'est pas compatible avec l'adaptateur pour trépied TA-N100.

### Prise en main de l'appareil photo

Lorsque vous cadrez vos photos, tenez l'appareil comme illustré ci-dessous.

Tenez l'appareil avec la  
main droite.  
Prenez légèrement  
appui en calant les  
coudes contre le buste.

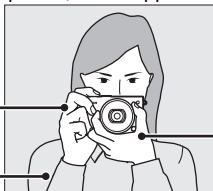

Soutenez l'objectif avec  
la main gauche.

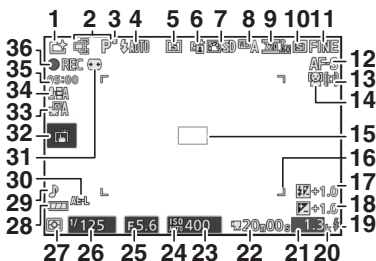

<b>1</b> Mode de prise de vue .....	6	<b>20</b> « k » (indique qu'il reste assez de	27
<b>2</b> Contrôle du résultat en temps réel .....	36	mémoire pour plus de 1000 vues) .....	27
Mode Créativité .....	38	<b>21</b> Nombre de vues restantes.....	27
Sélection Meilleur moment.....	63, 67, 69	Nombre de vues restantes avant	
Sélection Vidéo avancée .....	54, 57	remplissage de la mémoire tampon..	80
Mode d'exposition.....	142	Indicateur d'enregistrement de la	
<b>3</b> Indicateur de décalage du programme		balance des blancs .....	173
.....	41	Indicateur d'avertissement relatif à la	
<b>4</b> Mode de flash .....	85, 87	carte .....	185, 213
<b>5</b> Retardateur .....	81	<b>22</b> Durée disponible.....	55
Mode rafale * .....	79	<b>23</b> Sensibilité (ISO) .....	175
<b>6</b> D-Lighting actif * .....	152	<b>24</b> Indicateur de sensibilité (ISO) .....	175
<b>7</b> Picture Control * .....	176	Indicateur de sensibilité (ISO)	
<b>8</b> Balance des blancs * .....	170	automatique .....	175
<b>9</b> Taille d'image/cadence .....	167	<b>25</b> Ouverture .....	43, 44
<b>10</b> Taille d'image * .....	143	<b>26</b> Vitesse d'obturation.....	42, 44
<b>11</b> Qualité d'image * .....	143	<b>27</b> Mesure .....	149
<b>12</b> Mode de mise au point * .....	155	<b>28</b> Indicateur de l'accumulateur * .....	27
<b>13</b> Mode de zone AF * .....	159	<b>29</b> Réglages du son * .....	187
<b>14</b> Priorité visage * .....	34, 161	<b>30</b> Indicateur de mémorisation de	
<b>15</b> Zone de mise au point.....	29, 159	l'exposition auto .....	187
<b>16</b> Délimiteurs de zone AF * .....	155	<b>31</b> Contrôle auto. distorsion .....	150
<b>17</b> Correction du flash .....	163	<b>32</b> Options de prise de vue tactile	
<b>18</b> Correction de l'exposition .....	83	.....	90
<b>19</b> Témoin de disponibilité du flash .....	88	<b>33</b> Capture automatique d'images .....	168
		<b>34</b> Sensibilité du microphone * .....	168
		<b>35</b> Durée écoulée.....	55
		<b>36</b> Indicateur d'enregistrement.....	55

\* Uniquement visible si **Détaillée** a été sélectionné pour **Affichage > Prise de vue** dans le menu Configuration (☐ 186).

**Remarque :** tous les indicateurs sont représentés à titre illustratif.

### **Zone d'enregistrement**

La zone enregistrée lorsque la fonction de réduction de vibration « VR électronique » (☞ 154) est activée pendant l'enregistrement vidéo est indiquée par un cadre sur l'écran de prise de vue.

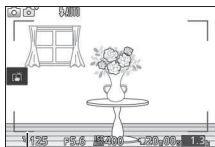

*Zone enregistrée*



## Sélecteur de mode

L'appareil photo propose les modes de prise de vue suivants :

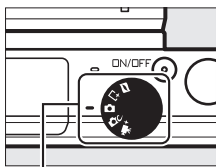

Sélecteur de mode

**Mode Instant animé** (☐ 74) : à chaque déclenchement, l'appareil photo enregistre une image fixe et une séquence vidéo de 1,6 s environ. Lorsque vous visionnez « l'Instant animé » final sur l'appareil photo, la vidéo est lue au ralenti pendant environ 4 s et l'image fixe s'affiche à la fin.

**Mode Meilleur moment** (☐ 63) : choisissez **Sélection active** pour sélectionner la meilleure photo parmi 20 images stockées dans la mémoire temporaire, **Affichage au ralenti** pour choisir le moment du déclenchement alors que la scène photographiée défile au ralenti ou **Sélecteur photo optimisé** pour laisser l'appareil choisir la meilleure photo en fonction de la composition et du mouvement.

**Mode Automatique** (☐ 28) : laissez l'appareil photo choisir les réglages des photos et des vidéos.

**Mode Créativité** (☐ 38) : appliquez des effets spéciaux aux photos, adaptez les réglages à la scène ou contrôlez la vitesse d'obturation et l'ouverture.

**Mode Vidéo avancée** (☐ 54) : choisissez un mode d'exposition et réglez la vitesse d'obturation ou l'ouverture, ou enregistrez des vidéos au ralenti, en accéléré ou avec d'autres effets spéciaux.

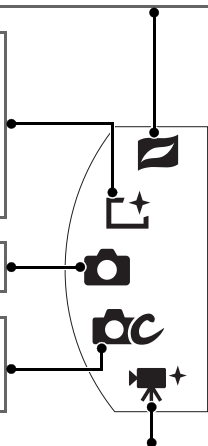

## Sélecteur multidirectionnel

Le sélecteur multidirectionnel et la commande **OK** permettent de modifier les réglages et de naviguer dans les différents menus de l'appareil photo.

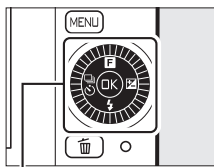

Sélecteur multidirectionnel



### Réglages : **F**

Pour accéder au menu **F** (fonction) dont le contenu est variable ; il répertorie les options de prise de vue et de visualisation (☞ 10).

### Navigation dans les menus : ▲

Pour déplacer le curseur vers le haut.

### Réglages : **S**

Pour afficher le menu de la prise de vue en rafale/du retardateur (☞ 79, 81).

### Navigation dans les menus : ◀

Pour revenir au menu précédent.



Pour sélectionner l'élément en surbrillance.

### Réglages : **Z**

Pour afficher le menu de la correction d'exposition (☞ 83).

### Navigation dans les menus : ▶

Pour sélectionner l'élément en surbrillance ou afficher un sous-menu.

### Réglages : **⚡**

Pour afficher le menu des modes de flash (☞ 84, 86).

### Navigation dans les menus : ▼

Pour déplacer le curseur vers le bas.

### ☑ Sélecteur multidirectionnel

Vous pouvez également mettre en surbrillance les éléments en tournant le sélecteur multidirectionnel comme indiqué à droite.



## Commande MENU

La plupart des options de prise de vue, de visualisation et de configuration sont accessibles depuis les menus de l'appareil photo. Appuyez sur la commande MENU pour afficher la boîte de dialogue de sélection des menus représentée ci-dessous, puis utilisez le sélecteur multidirectionnel pour mettre en surbrillance l'icône du menu souhaité et appuyez sur **OK**. Pour quitter les menus, touchez **X**.

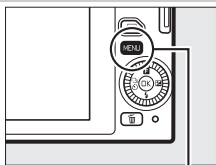

Commande MENU

Menu Prise de vue (☐ 139) :

Modifiez les réglages des photos.

Menu Vidéos (☐ 164) :

Modifiez les options d'enregistrement vidéo.

Menu Visualisation (☐ 128) :

Modifiez les réglages de visualisation.

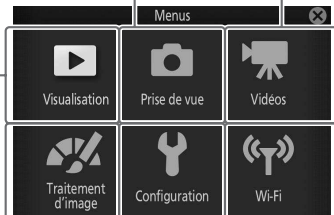

Menu Traitement d'image (☐ 169) :

Modifiez la balance des blancs, la sensibilité (ISO), les Picture Control et d'autres réglages de traitement d'image relatifs aux photos et aux vidéos.

Menu Wi-Fi (☐ 93) :

connectez-vous à des réseaux sans fil.

Menu Configuration (☐ 183) :

Modifiez les réglages de base de l'appareil photo.



## ■ Utilisation des menus

Utilisez le sélecteur multidirectionnel (📖 7) pour parcourir les menus Visualisation, Prise de vue, Vidéos, Traitement d'image, Configuration et Wi-Fi.

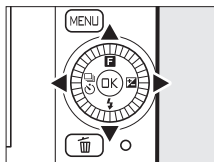

Sélecteur multidirectionnel



### 1 Sélectionnez une rubrique.

Appuyez sur ▲ ou ▼ pour mettre en surbrillance les rubriques des menus et appuyez sur ► pour afficher les options de la rubrique en surbrillance.

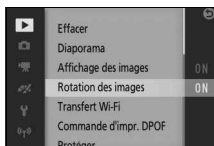

### 2 Sélectionnez une option.

Appuyez sur ▲ ou ▼ pour mettre en surbrillance l'option de votre choix et appuyez sur Ⓞ pour la sélectionner.



## 🔍 Utilisation des menus

Les rubriques affichées peuvent varier en fonction des réglages de l'appareil photo. Les rubriques grisées ne sont pas disponibles (📖 202). Pour changer de menu, appuyez sur ◀ à l'étape 1 et sélectionnez un menu comme décrit à la page 8. Pour quitter les menus et revenir au mode de prise de vue, appuyez sur le déclencheur à mi-course (📖 33).

## Menu **F** (fonction)

Pour afficher le menu fonction et modifier les réglages de l'appareil photo ou accéder aux options de visualisation, appuyez en haut du sélecteur multidirectionnel (au-dessus de **F**).



Menu **F** (mode de prise de vue)



Menu **F** (visualisation)

### 1 Sélectionnez une rubrique.

Utilisez le sélecteur multidirectionnel pour mettre en surbrillance une rubrique et appuyez sur **OK** pour afficher les options (pour quitter le menu **F**, appuyez sur le déclencheur à mi-course comme décrit à la page 33 ou mettez en surbrillance **X** et appuyez sur **OK**).

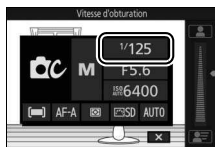

### 2 Sélectionnez une option.

Mettez en surbrillance l'option ou la valeur de votre choix et appuyez sur **OK** pour la sélectionner.

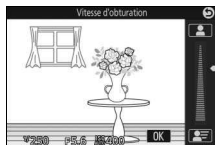

#### Menu **F**

Le contenu du menu **F** est variable : il dépend des réglages de l'appareil photo ou du type d'image affiché ; les options indisponibles sont grisées. Le menu **F** n'est pas disponible en mode Automatique.

## Utilisation de l'écran tactile

Il est possible d'effectuer les actions suivantes sur l'écran tactile :

### Toucher

Touchez le moniteur.



### Feuilleter

Appuyez furtivement sur le moniteur pour faire défiler l'image.

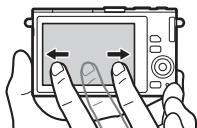

### Faire glisser

Faites glisser un doigt sur le moniteur.

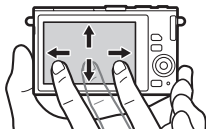

### Éloigner/rapprocher

Éloignez ou rapprochez deux doigts.

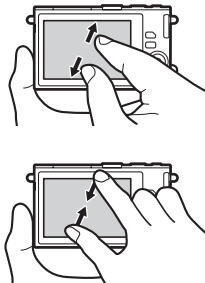

### Écran tactile

L'écran tactile réagit à l'électricité statique et peut ne pas répondre à vos mouvements s'il est recouvert d'un film de protection d'autres fabricants ou si vous le touchez avec les ongles ou des gants. N'exercez pas de pression excessive sur l'écran et ne le touchez pas avec des objets pointus.

### Utilisation de l'écran tactile

L'appareil photo risque de ne pas reconnaître une quelconque pression si vous laissez votre doigt trop longtemps sur l'écran. Par ailleurs, il risque de ne pas reconnaître certains gestes si vous le touchez de façon trop furtive, si vos doigts se déplacent trop rapidement ou sur une distance trop courte, s'ils ne restent pas en contact avec l'écran ou si vous ne coordonnez pas bien le mouvement d'éloignement/de rapprochement entre vos deux doigts.



## ■ Prise de vue

L'écran tactile permet d'effectuer les opérations de prise de vue suivantes.

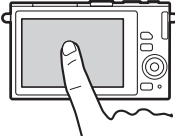
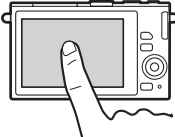
<b>Prendre une photo (prise de vue tactile)</b>		En modes Automatique et Créativité, vous pouvez effectuer la mise au point et prendre une photo en touchant le sujet à l'écran.
<b>Effectuer la mise au point (prise de vue tactile)</b>		En mode Vidéo avancée, vous pouvez effectuer la mise au point en touchant le sujet à l'écran.

## Modifier les réglages

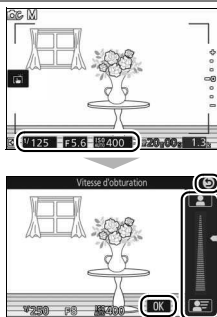

Touchez les icônes en surbrillance pour afficher les réglages ; touchez les icônes ou les curseurs pour les modifier (les rubriques disponibles varient en fonction des réglages de l'appareil photo). Touchez **OK** pour enregistrer les modifications et quitter ou touchez **↶** pour revenir à l'écran précédent.

## Options de prise de vue tactile

Vous pouvez modifier les options de prise de vue tactile en touchant l'icône indiquée ci-contre (☐ 90).

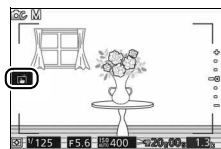

## Visualisation des photos

L'écran tactile permet d'effectuer les opérations de visualisation suivantes.

## Visualiser d'autres images

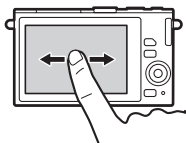

Faites défiler vers la gauche ou vers la droite pour visualiser les autres images.



**Effectuer un zoom avant**

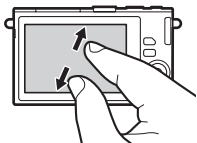

Éloignez ou rapprochez vos doigts pour effectuer un zoom avant ou arrière et faites-les glisser pour faire défiler l'affichage. Vous pouvez aussi toucher deux fois une photo affichée en plein écran pour effectuer un zoom avant et la toucher à nouveau deux fois pour annuler le zoom (☐ 108).

**Afficher les imageries**

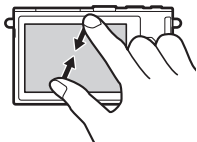

Pour afficher les imageries (☐ 106), rapprochez vos doigts lorsqu'une photo est affichée en plein écran. Rapprochez ou éloignez vos doigts pour choisir le nombre d'images affichées parmi 4, 9 ou 16.

**Afficher d'autres mois**

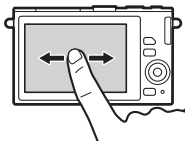

Faites défiler vers la gauche ou vers la droite pour afficher les autres mois du calendrier (☐ 107).

**Utiliser les guides à l'écran**



Vous pouvez effectuer diverses opérations en touchant les guides à l'écran.



## ■ Utilisation des menus

L'écran tactile permet d'effectuer les opérations de menu suivantes.

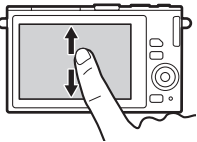
**Faire défiler**



Faites glisser un doigt vers le haut ou le bas pour faire défiler l'affichage.

<p><b>Choisir un menu</b></p>		<p>Touchez une icône de menu pour choisir un menu.</p>
<p><b>Modifier les réglages</b></p>		<p>Touchez les rubriques des menus pour afficher leurs options et touchez les icônes ou les curseurs pour les modifier. Touchez <b>↶</b> pour revenir à l'écran précédent.</p>



## Menu **F**

L'écran tactile permet de modifier les réglages du menu **F**.

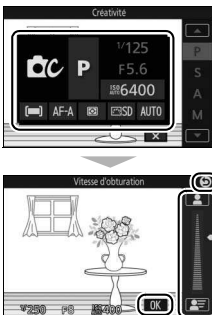
<p><b>Modifier les réglages</b></p>		<p>Touchez les rubriques des menus pour afficher leurs options et touchez les icônes ou les curseurs pour les modifier. Touchez <b>OK</b> pour enregistrer les modifications et quitter ou touchez <b>↶</b> pour revenir à l'écran précédent.</p>
-------------------------------------	--	---

## Premières étapes

### 1 Fixez la courroie à l'appareil photo.

Fixez fermement la courroie sur les deux œillets de l'appareil photo.

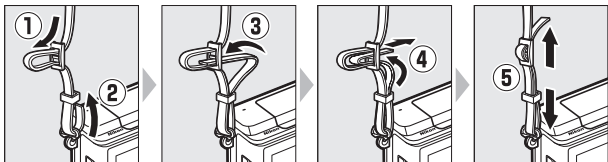

### 2 Chargez l'accumulateur.

Insérez l'accumulateur dans le chargeur ① et branchez le chargeur ②. Un accumulateur entièrement déchargé se recharge complètement en 3 heures environ. Débranchez le chargeur et retirez l'accumulateur une fois le chargement terminé.

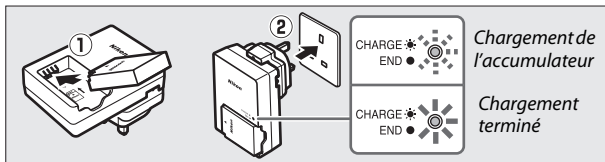

#### Adaptateur de prise secteur

En fonction du pays ou de la région d'achat, il est possible qu'un adaptateur de prise secteur soit fourni avec le chargeur. La forme de l'adaptateur dépend du pays ou de la région d'achat. Si un adaptateur de prise secteur est fourni, branchez l'adaptateur comme illustré à droite, en vérifiant que la prise est correctement insérée. Si vous tirez énergiquement sur l'adaptateur de prise secteur pour le retirer, vous risquez d'endommager le produit.

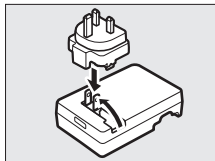



### **Accumulateur et chargeur**

Lisez et suivez attentivement les avertissements aux pages xi–xiii et 198–201 de ce manuel. N'utilisez pas l'accumulateur à des températures ambiantes inférieures à 0°C ou supérieures à 40°C ; le non-respect de cette mise en garde peut endommager l'accumulateur ou affecter ses performances. Il est possible que la capacité soit réduite et que le temps nécessaire au chargement augmente si la température de l'accumulateur est comprise entre 0°C et 10°C et entre 45°C et 60°C. L'accumulateur ne se rechargera pas si sa température est inférieure à 0°C ou supérieure à 60°C.

Rechargez l'accumulateur à des températures ambiantes comprises entre 5°C et 35°C. Si le témoin de **CHARGE** clignote rapidement pendant le chargement, arrêtez immédiatement toute utilisation et confiez l'accumulateur et le chargeur à votre revendeur ou à un représentant Nikon agréé.

Ne déplacez pas le chargeur et ne touchez pas l'accumulateur pendant le chargement. Si cette consigne de sécurité n'est pas respectée, le chargeur peut, en de très rares occasions, indiquer que le chargement est terminé alors que l'accumulateur n'est que partiellement chargé. Retirez et réinsérez l'accumulateur avant de reprendre le chargement.

Utilisez le chargeur uniquement avec des accumulateurs compatibles. Débranchez le chargeur lorsque vous ne l'utilisez pas.



### 3 Insérez l'accumulateur et une carte mémoire.

L'appareil stocke les photos sur des cartes mémoire microSD, microSDHC et microSDXC (disponibles séparément ; □ 194). Avant d'insérer l'accumulateur ou la carte mémoire, vérifiez qu'ils sont dans le bon sens. Coincez le loquet orange sur le côté à l'aide de l'accumulateur et faites glisser ce dernier jusqu'à ce qu'il se verrouille, puis insérez la carte mémoire jusqu'à ce qu'elle s'enclique en position. N'inclinez pas la carte lorsque vous l'insérez ; vous risquez sinon d'endommager le produit.

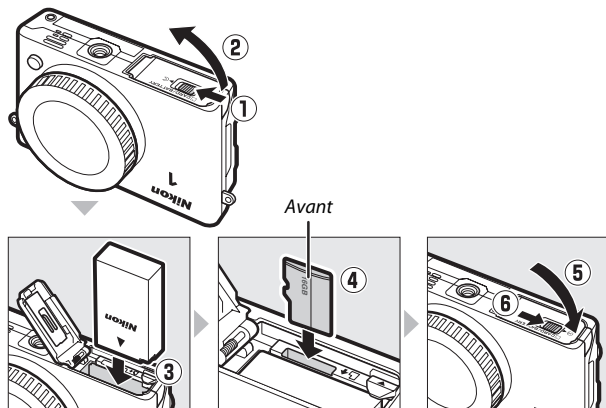

### ✓ Insertion et retrait des accumulateurs et des cartes mémoire

Mettez toujours l'appareil photo hors tension avant de retirer ou d'insérer un accumulateur ou une carte mémoire. Notez que l'accumulateur et les cartes mémoire peuvent être chauds après leur utilisation. Respectez les consignes de retrait de l'accumulateur et des cartes mémoire.

### ✎ Formatage des cartes mémoire

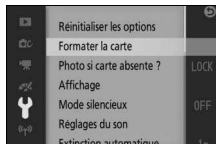

Si la carte mémoire est utilisée pour la première fois dans l'appareil photo ou si elle a été formatée dans un autre appareil, sélectionnez **Formater la carte** dans le menu Configuration et suivez les instructions affichées à l'écran pour formater la carte (☐ 185). *Notez que cette opération supprime définitivement toutes les données que la carte peut contenir. Assurez-vous de copier toutes les photos et toutes les autres données que vous souhaitez garder sur un ordinateur avant le formatage.*

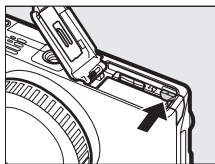

### Retrait des accumulateurs et des cartes mémoire

Après avoir mis l'appareil photo hors tension, vérifiez que le voyant d'accès de la carte mémoire (  3 ) est éteint et ouvrez le volet du logement pour accumulateur/carte mémoire. Pour retirer l'accumulateur, débloquez-le d'abord en appuyant sur le loquet orange dans la direction indiquée par la flèche, puis retirez l'accumulateur manuellement.



Pour retirer la carte mémoire, appuyez d'abord dessus pour l'éjecter (  1 ) ; vous pouvez ensuite la retirer à la main (  2 ). Veillez à ce que la carte ne s'éjecte pas brusquement de l'appareil photo.

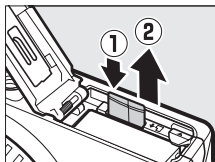

### Cartes mémoire

- Ne retirez pas les cartes mémoire de l'appareil photo, ne mettez pas l'appareil photo hors tension, ne retirez pas ou ne débranchez pas la source d'alimentation pendant le formatage ou l'enregistrement, la suppression ou le transfert de données sur un ordinateur. Le non-respect de ces précautions peut entraîner la perte de données ou endommager l'appareil photo ou la carte.
- Ne touchez pas les contacts de la carte avec les doigts ou des objets métalliques.
- Ne pliez pas la carte, ne la faites pas tomber et évitez tout choc.
- N'exercez pas de pression sur l'enveloppe extérieure de la carte. Vous risqueriez d'endommager la carte mémoire.
- N'exposez pas la carte à l'eau, à la chaleur, à une humidité élevée ou à la lumière directe du soleil.
- Ne formatez pas les cartes mémoire dans un ordinateur.

#### 4 Fixez un objectif.

Prenez soin de ne laisser entrer aucune poussière à l'intérieur de l'appareil photo lorsque vous retirez l'objectif ou le bouchon de boîtier. L'objectif utilisé la plupart du temps dans ce manuel à titre d'exemple est un 1 NIKKOR VR 10-30mm f/3.5-5.6 PD-ZOOM.

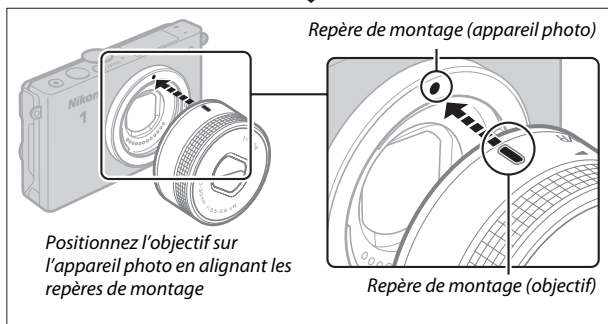
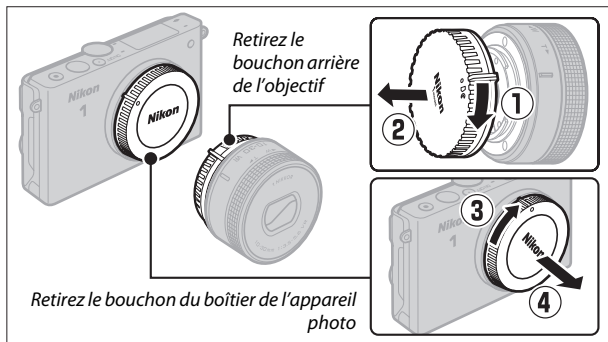

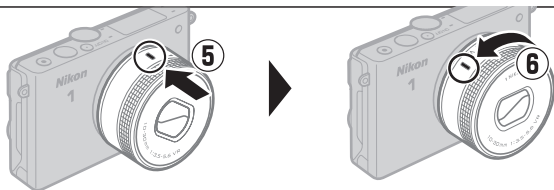

Tournez l'objectif comme indiqué sur l'illustration jusqu'au dé clic.

Si l'objectif permet la réduction de vibration (VR), il est possible de contrôler cette fonction depuis l'appareil photo (153).

#### Retrait de l'objectif

Veillez à ce que l'objectif soit rétracté avant de le retirer. Pour retirer l'objectif, mettez l'appareil photo hors tension, puis maintenez enfoncée la commande de déverrouillage de l'objectif (1) tout en faisant tourner ce dernier dans le sens des aiguilles d'une montre (2). Après avoir retiré l'objectif, remettez en place le bouchon de boîtier, le bouchon arrière de l'objectif et le cas échéant, son bouchon avant.

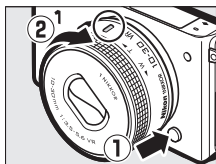

#### Objectifs dotés d'une « commande de déverrouillage de l'objectif rétractable »

Il est impossible d'utiliser un objectif doté d'une commande de déverrouillage de l'objectif rétractable, s'il est rétracté. Pour déverrouiller et faire sortir l'objectif afin de préparer l'appareil photo à la prise de vue, maintenez appuyée la commande de déverrouillage de l'objectif rétractable (1) tout en tournant la bague de zoom comme illustré (2). L'objectif peut être rétracté et la bague de zoom verrouillée en appuyant sur cette commande et en tournant la bague de zoom dans le sens opposé. Veillez à ne pas appuyer sur la commande de déverrouillage de l'objectif rétractable lorsque vous fixez ou retirez l'objectif.

Bague de zoom

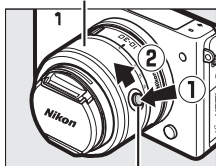

Commande de déverrouillage de l'objectif rétractable

## 5 Mettez l'appareil photo sous tension.

Appuyez sur le commutateur marche-arrêt pour mettre l'appareil photo sous tension. Le voyant d'alimentation s'éclaire brièvement en vert et le moniteur s'allume. Si un bouchon est fixé à l'avant de l'objectif, retirez-le avant de commencer la prise de vue. Si vous utilisez un objectif 1 NIKKOR VR 10-30mm f/3.5-5.6 PD-ZOOM, il sort automatiquement à la mise sous tension de l'appareil photo et se rétracte automatiquement à la mise hors tension.

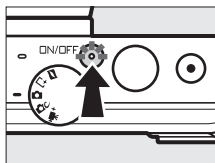

### Mise hors tension de l'appareil photo

Pour mettre l'appareil photo hors tension, appuyez de nouveau sur le commutateur marche-arrêt. Le moniteur s'éteint.

### Extinction automatique

Si aucune opération n'est effectuée pendant une minute environ, le moniteur s'éteint et le voyant d'alimentation clignote (si vous le souhaitez, vous pouvez modifier le délai avant extinction automatique du moniteur à l'aide de l'option **Extinction automatique** du menu Configuration ; □ 187). Appuyez sur le déclencheur pour réactiver l'appareil photo. Si aucune opération n'est effectuée pendant trois minutes environ après l'extinction du moniteur, l'appareil photo se met automatiquement hors tension.

### Fixation et retrait des objectifs

Mettez l'appareil photo hors tension avant de fixer ou de retirer un objectif. Notez que lorsque l'appareil photo est hors tension, le volet de protection du capteur, situé dans l'objectif, se ferme afin de protéger le capteur d'image de l'appareil photo.

**Objectifs dotés d'une « commande de déverrouillage de l'objectif rétractable »**

L'appareil photo se met sous tension automatiquement lorsque l'objectif est déverrouillé ; par ailleurs, si la vue passant par l'objectif s'affiche ou si le moniteur est éteint, l'appareil photo se met hors tension lorsque l'objectif est verrouillé (dans le cas des objectifs 1 NIKKOR VR 10–30mm f/3.5–5.6 et 1 NIKKOR VR 30–110mm f/3.8–5.6, la version de firmware 1.10 ou ultérieure est requise pour que le verrouillage de l'objectif entraîne la mise hors tension de l'appareil photo lorsque le moniteur est éteint ; pour en savoir plus sur la mise à jour du firmware des objectifs, consultez le site Web Nikon de votre région).

## 6 Choisissez une langue.

Une boîte de dialogue de sélection de la langue apparaît la première fois que vous allumez l'appareil photo. Utilisez le sélecteur multidirectionnel et la commande **OK** (📖 7) pour choisir une langue.

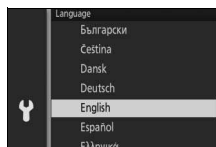



## 7 Réglez l'horloge.

Utilisez le sélecteur multidirectionnel et la commande **OK** (☑ 7) pour régler la date et l'heure. *Remarque : l'appareil photo dispose d'une horloge de 24 heures.*

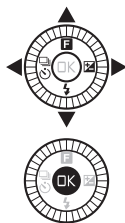

Appuyez sur **◀** ou **▶** pour mettre le fuseau horaire de votre choix en surbrillance, puis appuyez sur **OK**.

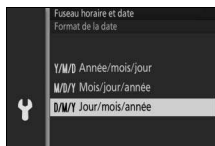

Appuyez sur **▲** ou **▼** pour mettre le format de date de votre choix en surbrillance, puis appuyez sur **OK**.

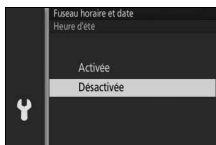

Appuyez sur **▲** ou **▼** pour activer ou désactiver l'heure d'été, puis appuyez sur **OK**.

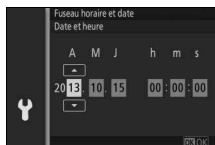

Appuyez sur **◀** ou **▶** pour mettre en surbrillance un chiffre, puis sur **▲** ou **▼** pour le modifier. Appuyez sur **OK** pour revenir à l'écran de prise de vue une fois le réglage effectué.

**Remarque :** la langue et l'horloge peuvent être modifiées à tout moment à l'aide des options **Langue (Language)** (☑ 189) et **Fuseau horaire et date** (☑ 189) du menu Configuration.



 **Horloge de l'appareil photo**

L'horloge de l'appareil photo est moins précise que la plupart des montres et horloges domestiques. Vérifiez-la régulièrement et réglez-la si nécessaire.



L'horloge de l'appareil photo est alimentée par une source d'alimentation indépendante et rechargeable qui se recharge obligatoirement lorsque l'accumulateur principal est installé ou que l'appareil photo est alimenté par un connecteur d'alimentation EP-5E et un adaptateur secteur EH-5b (en option) (☐ 195). Trois jours de charge permettent d'alimenter l'horloge pendant un mois. Si vous voyez apparaître à la mise sous tension de l'appareil photo un message vous avertissant que l'horloge n'est pas réglée, cela signifie que l'accumulateur de l'horloge est déchargé et que l'horloge a été réinitialisée. Réglez de nouveau la date et l'heure.



## 8 Vérifiez le niveau de charge de l'accumulateur et la capacité de la carte mémoire.

Vérifiez le niveau de charge de l'accumulateur et le nombre de vues restantes sur le moniteur.

### ■ Niveau de charge de l'accumulateur

Affichage	Description
AUCUNE ICÔNE	Accumulateur entièrement chargé ou partiellement déchargé ; niveau de charge indiqué par l'icône  ou  dans l'affichage détaillé (□ 186).
	Niveau de charge de l'accumulateur faible. Ayez à disposition un accumulateur entièrement chargé ou préparez-vous à recharger l'accumulateur.
Impossible de prendre des photos. Insérez un accumulateur entièrement chargé.	L'accumulateur est déchargé ; déclenchement désactivé. Insérez un accumulateur chargé.

### Niveau de charge

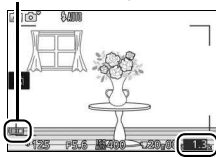

### Nombre de vues restantes

### ■ Nombre de vues restantes

Le moniteur indique le nombre d'images pouvant être stockées sur la carte mémoire avec les réglages actuels (les valeurs supérieures à 1000 sont arrondies à la centaine inférieure la plus proche ; par ex, 1.2 k s'affiche pour les valeurs comprises entre 1200 et 1299 ). Si un avertissement indique que la mémoire est insuffisante pour enregistrer d'autres images, insérez une autre carte mémoire (□ 18) ou supprimez des photos (□ 109).



# Prise de vue et visualisation des photos

Ce chapitre explique comment prendre des photos, les visualiser et les supprimer en modes Automatique et Créativité.

## Photographie « Viser et photographeur » (mode Automatique)

Suivez les étapes ci-dessous pour prendre des photos en mode Automatique, un mode où il suffit de viser et photographier : l'appareil photo détecte automatiquement le type de sujet et modifie les réglages en fonction du sujet et de la situation.

### 1 Mettez l'appareil photo sous tension.

Appuyez sur le commutateur marche-arrêt pour mettre l'appareil photo sous tension.

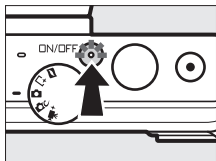

### 2 Sélectionnez le mode .

Positionnez le sélecteur de mode sur  (Automatique).

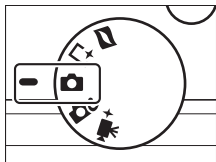

### 3 Préparez l'appareil photo.

Tenez l'appareil photo fermement des deux mains, en veillant à ne pas obstruer l'objectif, l'illuminateur d'assistance AF ou le microphone. Tournez l'appareil photo comme indiqué en bas à droite lorsque vous prenez des photos à la verticale.

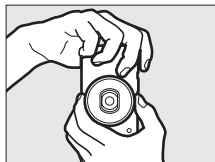
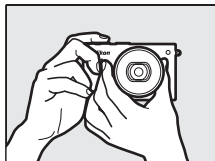

### 4 Cadrez la photo.

Positionnez votre sujet au centre du cadre.

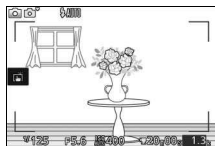

### 5 Effectuez la mise au point.

Appuyez sur le déclencheur à mi-course pour effectuer la mise au point. Si le sujet est faiblement éclairé, le flash peut sortir (84) et l'illuminateur d'assistance AF (161) peut s'allumer pour aider l'appareil photo à effectuer la mise au point.

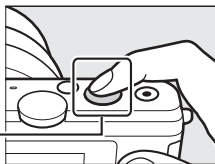

**Si l'appareil photo parvient à effectuer la mise au point**, la zone de mise au point sélectionnée s'affiche en vert et un signal sonore est émis (ce ne sera peut-être pas le cas si le sujet est en mouvement).

*Zone de mise au point*

**Si l'appareil photo ne réussit pas à effectuer la mise au point**, la zone de mise au point est affichée en rouge.

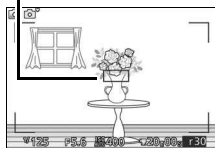

## 6 Prenez la photo.

Appuyez doucement sur le déclencheur jusqu'en fin de course pour enregistrer la photo. Le voyant d'accès de la carte mémoire s'allume et la photo s'affiche sur le moniteur pendant quelques secondes (la photo disparaît automatiquement lorsque vous appuyez sur le déclencheur à mi-course). *N'éjectez pas la carte mémoire, ne retirez pas l'accumulateur tant que le voyant d'accès est allumé et que l'enregistrement n'est pas terminé.*

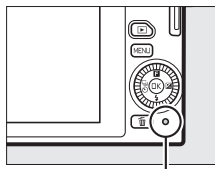
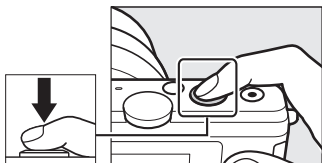

Voyant d'accès de la carte mémoire

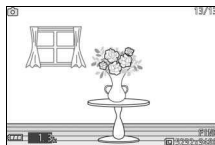

### **Quadrillage**

Vous pouvez afficher un quadrillage en sélectionnant **Activé** pour l'option **Affichage** > **Affichage du quadrillage** du menu Configuration (☰ 186).

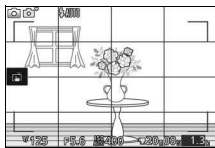

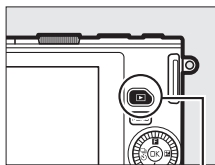

## Visualisation des photos

Appuyez sur  pour afficher la photo la plus récente en plein écran sur le moniteur (visualisation plein écran).

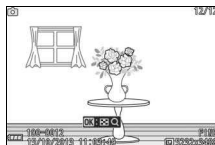

Commande 



Appuyez sur  ou , ou tournez le sélecteur multidirectionnel pour afficher les autres photos.



Pour arrêter la visualisation et revenir en mode de prise de vue, appuyez sur le déclencheur à mi-course.

### Menu **F** (fonction) (☐ 10)

Vous pouvez accéder aux options suivantes en appuyant sur **F** lorsqu'une photo est affichée :

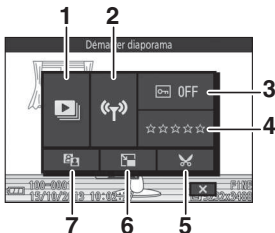

1	Démarrer diaporama .....	111
2	Transfert Wi-Fi .....	93
3	Protéger .....	131
4	Classement .....	131
5	Recadrer .....	134
6	Redimensionner .....	133
7	D-Lighting .....	132

## Suppression des photos

Pour supprimer la photo actuellement affichée, appuyez sur .  
Notez qu'une fois effacées, les photos ne peuvent plus être récupérées.

### 1 Affichez la photo.

Affichez la photo que vous souhaitez supprimer en suivant la procédure décrite à la page précédente.

### 2 Appuyez sur .

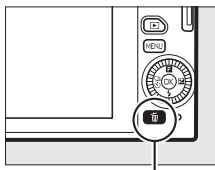

Une boîte de dialogue de confirmation s'affiche.



Commande 



### 3 Supprimez la photo.

Appuyez à nouveau sur  pour effacer la photo et revenir à la visualisation, ou appuyez sur  pour quitter sans effacer la photo.

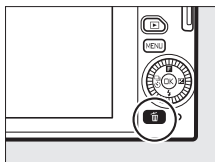



## Déclencheur

L'appareil photo est doté d'un déclencheur à deux niveaux. Lorsque vous appuyez à mi-course sur ce dernier, l'appareil effectue la mise au point. Pour prendre la photo, appuyez sur le déclencheur jusqu'en fin de course.



*Mise au point : appuyez à mi-course*

*Prise de vue : appuyez jusqu'en fin de course*

## Prises de vues successives





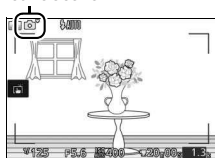

Si **Désactivé** est sélectionné pour l'option **Affichage des images** du menu Visualisation (☐ 131), vous pouvez prendre d'autres photos sans refaire la mise au point en maintenant le déclencheur enfoncé à mi-course entre les prises de vues.

## Sélection automatique de scène

En mode Automatique, l'appareil analyse automatiquement le sujet et sélectionne la scène appropriée. La scène sélectionnée est indiquée sur le moniteur.

*Icône Scène*



	<b>Portrait</b> : pour les portraits de personnes.
	<b>Paysage</b> : pour les paysages naturels et urbains.
	<b>Portrait de nuit</b> : pour les portraits cadrés devant des arrière-plans sombres.
	<b>Gros plan</b> : pour les sujets proches de l'appareil photo.
	<b>Paysage de nuit</b> : pour les paysages naturels et urbains faiblement éclairés.
	<b>Automatique</b> : pour les sujets qui ne correspondent pas aux catégories répertoriées ci-dessus.



### Utilisation d'un zoom

Utilisez la bague de zoom pour faire un zoom avant sur le sujet de telle sorte qu'il remplisse une plus grande zone du cadre, ou un zoom arrière pour augmenter la zone visible autour du sujet. Lors de l'enregistrement vidéo avec l'objectif 1 NIKKOR VR 10-30mm f/3.5-5.6 PD-ZOOM, la vitesse de rotation de la bague n'a pas d'impact sur la vitesse du zoom.

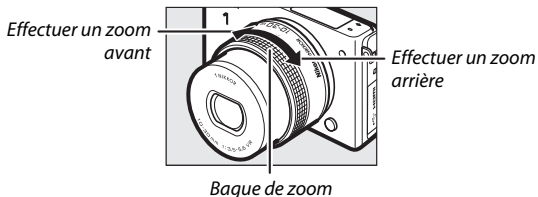

Si vous utilisez un objectif 1 NIKKOR VR 10-100mm f/4.5-5.6 PD-ZOOM (disponible séparément), positionnez le commutateur de zoom motorisé sur **T** pour effectuer un zoom avant ou sur **W** pour effectuer un zoom arrière. La vitesse à laquelle l'appareil photo effectue les zooms avant et arrière dépend de la position du commutateur. La position du zoom est indiquée à l'écran par le guide de zoom.

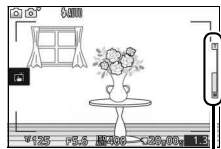

Guide de zoom

### Priorité visage

L'appareil photo détecte les visages et effectue la mise au point sur ces derniers (priorité visage). Un double cadre jaune apparaît lorsque l'appareil photo détecte un visage situé face à lui (s'il détecte plusieurs visages, cinq au maximum, il sélectionnera le sujet le plus proche). Appuyez sur le déclencheur à mi-course pour effectuer la mise au point sur le sujet encadré en jaune. Le cadre disparaît si l'appareil photo n'arrive plus à détecter le sujet (par exemple, si le sujet a détourné son regard).

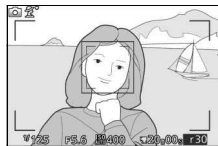

### Réglages disponibles

Pour en savoir plus sur les options disponibles en mode Automatique, reportez-vous à la page 202.

### **Suppression de plusieurs photos**

L'option **Effacer** du menu Visualisation (☐ 109) permet de supprimer toutes les photos ou uniquement les photos sélectionnées.

### **Informations complémentaires**

Reportez-vous à la page 186 pour en savoir plus sur la désactivation du signal sonore émis lorsque l'appareil effectue la mise au point ou prend la photo. Pour en savoir plus sur l'affichage et le masquage des infos sur les photos, reportez-vous à la page 186. Reportez-vous à la page 106 pour en savoir plus sur l'affichage de plusieurs images. Pour savoir comment zoomer sur le centre de l'image actuellement affichée, reportez-vous à la page 108. Reportez-vous à la page 111 pour en savoir plus sur les diaporamas.



## Contrôle du résultat en temps réel

Le contrôle du résultat en temps réel vous permet de prévisualiser l'impact des modifications des réglages sur la photo finale. Pour choisir le réglage que vous souhaitez contrôler en temps réel, appuyez sur **OK** afin d'afficher le menu, puis servez-vous du sélecteur multidirectionnel afin de mettre en surbrillance le réglage et appuyez sur **OK** afin de prévisualiser l'effet. Tournez le sélecteur multidirectionnel pour choisir un réglage et appuyez sur **OK** pour valider votre sélection.

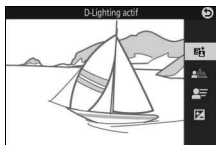

**D-Lighting actif** : permet de conserver les détails dans les hautes lumières et les ombres afin d'obtenir un contraste naturel.



*D-Lighting actif : Élevé*



*D-Lighting actif : Faible*

*Augmenter l'effet*

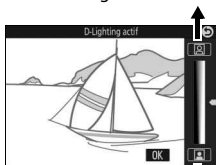

*Réduire l'effet*

**Flou d'arrière-plan** : estompez les détails de l'arrière-plan pour faire ressortir votre sujet ou au contraire, privilégiez la netteté à la fois sur l'arrière-plan et sur le premier plan.



*Arrière-plan plus net*



*Arrière-plan plus flou*

*Augmenter la netteté de l'arrière-plan*

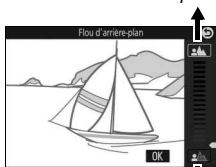

*Adoucir l'arrière-plan*

**Flou de mouvement** : suggérez le mouvement en « floutant » les objets mobiles ou au contraire, restituez ces derniers avec netteté en « figeant » le mouvement.



*Figer le mouvement*

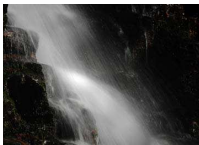

*Flouter le mouvement*

*Figer le mouvement*

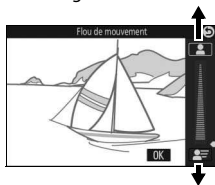

*Flouter le mouvement*



**Luminosité** : éclaircissez ou assombrissez les photos.



*Plus clair*



*Plus sombre*

*Plus clair*

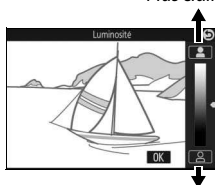

*Plus sombre*

**Contrôle du résultat en temps réel**

La prise de vue en rafale n'est pas disponible (📖 79) et le flash intégré ne peut pas être utilisé lorsque la fonction de contrôle du résultat en temps réel est activée. Appuyez sur la commande d'enregistrement vidéo pour annuler la fonction de contrôle du résultat en temps réel.

## Sélection d'un mode Créativité



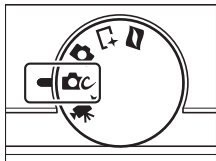

Choisissez le mode Créativité pour adapter les réglages au sujet ou à la situation, appliquer des effets spéciaux aux photos ou contrôler la vitesse d'obturation et l'ouverture.

### 1 Sélectionnez le mode .

Positionnez le sélecteur de mode sur  (Créativité).



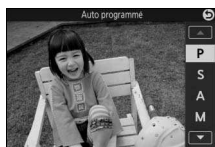

### 2 Choisissez une option.

Appuyez en haut du sélecteur multidirectionnel (au-dessus de ) pour afficher le menu  (fonction), puis mettez en surbrillance **Créativité** et appuyez sur . Mettez en surbrillance une option adaptée à votre sujet et à votre intention créative ( 39) et appuyez sur .



## Sélection d'un mode adapté au sujet ou à la situation

Choisissez un mode Créativité en fonction du sujet ou de la situation :

Option	Description
<b>Auto programmé (P)</b>	L'appareil photo règle l'ouverture et la vitesse d'obturation pour obtenir une exposition optimale (□ 41). Ce mode est recommandé pour les instantanés et toute autre situation où vous ne disposez pas de suffisamment de temps pour spécifier les réglages de l'appareil photo.
<b>Auto à priorité vitesse (S)</b>	Choisissez la vitesse d'obturation ; l'appareil photo spécifie l'ouverture permettant d'obtenir les meilleurs résultats (□ 42). Utilisez ce mode pour figer le mouvement ou le rendre flou.
<b>Auto à priorité ouverture (A)</b>	Choisissez l'ouverture ; l'appareil photo spécifie la vitesse d'obturation permettant d'obtenir les meilleurs résultats (□ 43). Utilisez ce mode pour rendre flou l'arrière-plan ou étendre la zone de netteté au premier plan et à l'arrière-plan.
<b>Manuel (M)</b>	Choisissez la vitesse d'obturation et l'ouverture (□ 44). Réglez la vitesse d'obturation sur « Bulb » (pose B) pour les expositions prolongées (□ 45).
<b>Palette créative (C)</b>	Choisissez des effets artistiques : tournez le sélecteur multidirectionnel pour avoir un aperçu de ces effets à l'écran (□ 47).
<b>HDR (HDR)</b>	Photographiez des scènes très contrastées (□ 48).
<b>Panoramique simplifié (□)</b>	Créez des panoramiques que vous pourrez visionner ultérieurement sur l'appareil photo (□ 49).
<b>Flou (O)</b>	Créez des photos avec un effet de filtre flou. Utilisez le menu  (fonction) (□ 40) pour sélectionner le degré de flou et la méthode d'application de cet effet aux portraits (□ 148).
<b>Effet miniature (📷)</b>	La partie supérieure et la partie inférieure de chaque photo sont « floutées » si bien que le sujet ressemble à une maquette photographiée de près. Cette option donne de meilleurs résultats lorsque la photo est prise d'un point de vue élevé.
<b>Couleur sélective (🖌️)</b>	Prenez des photos dans lesquelles seule une teinte sélectionnée est restituée en couleur (□ 52).
<b>Traitement croisé (🔄)</b>	Choisissez une couleur de base afin de créer des photos comportant différentes teintes (□ 53).
<b>Effet app. photo jouet (📷)</b>	Modifiez la saturation des couleurs et assombrissez les coins de l'image afin d'obtenir une photo qui semble avoir été prise avec un appareil photo jouet (□ 149). Vous pouvez affiner cet effet à l'aide du menu  (□ 40).



## Menu **F** (fonction) (☞ 10)

Appuyez sur **F** en mode Créativité pour afficher les éléments indiqués ci-dessous. Les éléments disponibles dépendent du mode Créativité sélectionné (☞ 39).

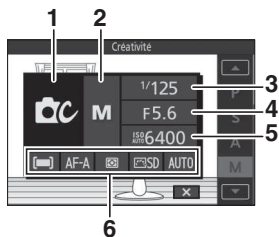

1	Mode de prise de vue .....	6
2	Créativité .....	38
3	Vitesse d'obturation .....	42, 44
4	Ouverture .....	43, 44
5	Sensibilité (ISO) .....	175
6	Mode de zone AF .....	159
	Mode de mise au point .....	155
	Mesure .....	149
	Picture Control .....	176
	Balance des blancs .....	170
	Taille d'image .....	143
	Sélectionner la couleur .....	52
	Intensité du filtre .....	148
	Portrait .....	148
	Teinte .....	53
	Saturation .....	149
	Vignettage .....	149

## Réglages disponibles

Pour en savoir plus sur les options disponibles en mode Créativité, reportez-vous à la page 204.



## Prise de vue en modes P, S, A et M

Les modes **P**, **S**, **A** et **M** offrent différents degrés de contrôle sur la vitesse d'obturation et l'ouverture. Choisissez un mode et modifiez les réglages en fonction de votre créativité.

### ■ P Auto programmé

Dans ce mode, l'appareil photo règle automatiquement la vitesse d'obturation et l'ouverture pour une exposition optimale dans la plupart des situations. Ce mode est recommandé pour les instantanés et toute autre situation où vous souhaitez laisser l'appareil photo définir la vitesse d'obturation et l'ouverture.



#### 🔍 Sélection d'un couple vitesse d'obturation - ouverture

Bien que la vitesse d'obturation et l'ouverture sélectionnées par l'appareil photo donnent lieu à un résultat optimal, vous pouvez aussi choisir d'autres combinaisons qui produisent la même exposition (« décalage du programme »).

Tournez le sélecteur multidirectionnel dans le sens des aiguilles d'une montre pour obtenir de grandes ouvertures (petites valeurs) et rendre l'arrière-plan flou ou pour obtenir des vitesses d'obturation rapides permettant de figer l'action. Tournez le sélecteur multidirectionnel dans le sens inverse pour obtenir de petites ouvertures (grandes valeurs) et augmenter la profondeur de champ ou pour obtenir des vitesses d'obturation lentes permettant d'appliquer un effet de flou aux mouvements. \* s'affiche lorsque le décalage du programme est activé.

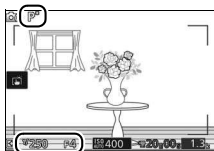

#### 🔍 Rétablissement de la vitesse d'obturation et de l'ouverture par défaut

Pour rétablir la vitesse d'obturation et l'ouverture par défaut, tournez le sélecteur multidirectionnel jusqu'à ce que \* disparaisse ou mettez l'appareil photo hors tension. La vitesse d'obturation et l'ouverture par défaut sont automatiquement rétablies lorsque l'appareil photo entre en mode veille.

## ■ S Auto à priorité vitesse

En mode Auto à priorité vitesse, vous définissez vous-même la vitesse d'obturation tandis que l'appareil photo sélectionne automatiquement l'ouverture qui permettra d'obtenir une exposition optimale. Utilisez une vitesse d'obturation lente pour suggérer le mouvement (les objets en déplacement sont flous) ou une vitesse rapide pour figer le mouvement (les objets en déplacement sont nets).



Vitesse d'obturation rapide ( $1/1600$  s)

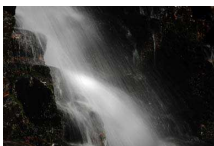

Vitesse d'obturation lente (1 s)

### Sélection d'une vitesse d'obturation

Tournez le sélecteur multidirectionnel pour choisir une vitesse d'obturation comprise entre 30 s et  $1/16\,000$  s. Tournez le sélecteur dans le sens des aiguilles d'une montre pour obtenir des vitesses d'obturation plus rapides, dans le sens inverse pour obtenir des vitesses d'obturation plus lentes.



#### Prise de vue en rafale

La vitesse d'obturation sélectionnée peut être modifiée si vous avez choisi une cadence égale ou supérieure à 10 vps en mode rafale (☞ 79).

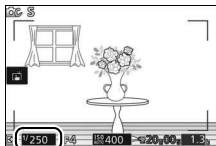

## ■ A Auto à priorité ouverture

En mode Auto à priorité ouverture, vous définissez vous-même l'ouverture tandis que l'appareil photo sélectionne automatiquement la vitesse d'obturation qui permettra d'obtenir une exposition optimale. Les grandes ouvertures (petites valeurs) réduisent la profondeur de champ, produisant un effet de flou derrière et devant le sujet principal. Les petites ouvertures (grandes valeurs) augmentent la profondeur de champ, faisant ressortir les détails situés à l'arrière-plan et au premier plan. Les faibles profondeurs de champ sont généralement utilisées dans les portraits pour atténuer les détails de l'arrière-plan. Les grandes profondeurs de champ sont utilisées pour les photos de paysages afin que la plus grande partie de l'image soit nette.



Grande ouverture (f/5.6)



Petite ouverture (f/16)

## Sélection d'une ouverture

Tournez le sélecteur multidirectionnel dans le sens inverse des aiguilles d'une montre pour obtenir de grandes ouvertures (petites valeurs), dans le sens des aiguilles d'une montre pour obtenir de petites ouvertures (grandes valeurs). Les valeurs minimale et maximale varient en fonction de l'objectif utilisé.

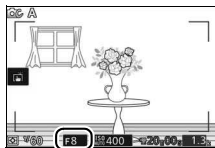

## ■ M Manuel

En mode Manuel, vous définissez vous-même la vitesse d'obturation et l'ouverture.

### Sélection de la vitesse d'obturation et de l'ouverture

Réglez la vitesse d'obturation et l'ouverture en vous référant à l'indicateur d'exposition (voir ci-dessous). Appuyez sur ► pour mettre en surbrillance la vitesse d'obturation ou l'ouverture et tournez le sélecteur multidirectionnel pour choisir une valeur ; répétez cette opération pour l'autre paramètre. Tournez le sélecteur dans le sens des aiguilles d'une montre pour obtenir des vitesses d'obturation plus rapides ou des ouvertures plus petites (grandes valeurs), dans le sens inverse pour obtenir des vitesses plus lentes et des ouvertures plus grandes (petites valeurs). La vitesse d'obturation maximale est de  $\frac{1}{16000}$  s et la minimale est de 30 s ; vous pouvez également sélectionner « Bulb » (pose B) pour maintenir l'obturateur ouvert indéfiniment (☞ 45). Vous pouvez régler l'ouverture sur une valeur comprise entre l'ouverture minimale et l'ouverture maximale de l'objectif.

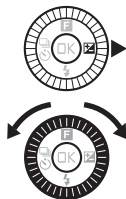

Vitesse d'obturation

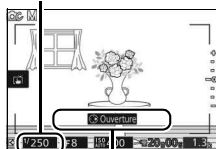

Appuyez sur ► pour mettre en surbrillance l'ouverture.

Ouverture

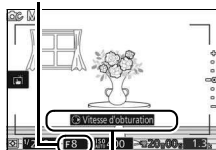

Appuyez sur ► pour mettre en surbrillance la vitesse d'obturation.

### ☑ Prise de vue en rafale

La vitesse d'obturation sélectionnée peut changer si vous avez choisi une cadence égale ou supérieure à 10 vps en mode rafale (☞ 79).

### Indicateur d'exposition

Si vous avez sélectionné une vitesse d'obturation autre que « Bulb » (pose B), l'indicateur d'exposition indique si la photo est sous-exposée ou surexposée avec les réglages actuels.

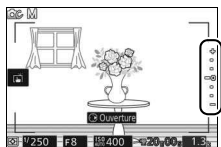

Exposition optimale	Sous-exposée de 1/3 IL	Surexposée de plus de 2 IL
+ . . -0 . . -	+ . . =0 . . -	+ . . . -0 . . -

### Sensibilité (ISO) (modes P, S, Aet M)

Lorsqu'une option « automatique » est sélectionnée pour **Sensibilité (ISO)** (☐ 175), l'appareil photo modifie automatiquement la sensibilité dans la plage sélectionnée s'il n'arrive pas à obtenir l'exposition optimale avec la vitesse d'obturation et l'ouverture choisies.



### Expositions prolongées (mode M uniquement)

Sélectionnez « Bulb » (pose B) pour des expositions prolongées de lumières en mouvement, d'étoiles, de scènes nocturnes et de feux d'artifice. L'obturateur reste ouvert tant que vous appuyez sur le déclencheur. Pour éviter d'obtenir des photos floues, utilisez un trépied.



## 1 Préparez l'appareil photo.

Montez l'appareil photo sur un trépied ou posez-le sur une surface plane et stable. Utilisez un accumulateur EN-EL22 entièrement chargé ou un adaptateur secteur EH-5b et un connecteur d'alimentation EP-5E (en option) afin de prévenir toute coupure d'alimentation avant la fin de l'exposition. Notez que du bruit (points lumineux, pixels lumineux répartis de manière aléatoire ou voile) risque d'être présent en cas d'exposition prolongée ; avant la prise de vue, choisissez **Activée** pour l'option **Réduction du bruit** du menu Prise de vue (☐ 153).

---

## 2 Choisissez « Bulb » (pose B) comme vitesse d'obturation.

Appuyez sur ► pour mettre en surbrillance la vitesse d'obturation et tournez le sélecteur multidirectionnel dans le sens inverse des aiguilles d'une montre pour sélectionner « Bulb » (pose B).

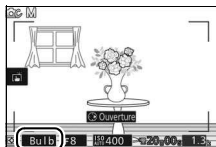
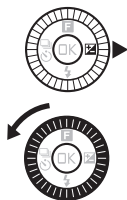

---

## 3 Ouvrez l'obturateur.

Après avoir effectué la mise au point, appuyez sur le déclencheur jusqu'en fin de course. Maintenez le déclencheur enfoncé jusqu'à ce que l'exposition soit terminée.

---

## 4 Fermez l'obturateur.

Relâchez le déclencheur.

La prise de vue se termine automatiquement au bout de deux minutes. Notez qu'il peut falloir un certain temps pour enregistrer les expositions de longue durée.

## Palette créative

Pour choisir un effet créatif, tournez le sélecteur multidirectionnel ou faites pivoter la palette créative affichée sur le moniteur à l'aide d'un doigt. L'effet sélectionné est visible sur le moniteur et change progressivement au fur et à mesure que la palette pivote.

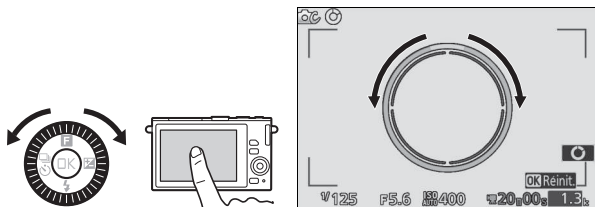

Appuyez à fond sur le déclencheur pour prendre une photo avec l'effet sélectionné (les options de prise de vue tactile ne sont pas disponibles lorsque la palette créative est affichée ; pour afficher ou masquer cette dernière, touchez ). Le flash intégré ne peut pas être utilisé.

### Détection de la scène

L'appareil photo modifie les réglages automatiquement pour correspondre au sujet et à la situation. Les effets disponibles dépendent du type de sujet détecté. Pour réinitialiser la palette, appuyez sur  ou touchez **Réinit.** lorsque la palette créative est affichée.

## HDR

Les détails des hautes lumières et des ombres sont conservés grâce au mode HDR (grande plage dynamique). Chaque fois que vous appuyez à fond sur le déclencheur, l'appareil prend plusieurs photos à la suite à une cadence rapide et les fusionne en une seule image afin de conserver les détails des hautes lumières et des ombres dans les scènes très contrastées. Le flash intégré ne se déclenche pas. Le traitement des photos peut prendre un certain temps ; la photo finale s'affichera une fois le traitement terminé.



*Première vue  
(plus sombre)*

+



*Seconde vue  
(plus claire)*



*Image HDR combinée*

### **Cadrage des photos HDR**

Les bords de l'image seront tronqués. Il se peut que vous n'obteniez pas les résultats souhaités si l'appareil photo ou le sujet bouge pendant la prise de vue. Selon la scène photographiée, les ombres peuvent être irrégulières. Par ailleurs, des ombres risquent d'être visibles autour des objets lumineux ou des halos risquent d'apparaître autour des objets sombres.



## Panoramique simplifié

Suivez les étapes ci-dessous pour réaliser des panoramiques. Pendant la prise de vue, l'appareil photo effectue la mise au point à l'aide du mode AF zone automatique (☞ 159) ; la détection des visages (☞ 34) n'est pas disponible. Il est possible d'utiliser la correction d'exposition (☞ 83), mais le flash intégré ne se déclenche pas.

### 1 Réglez la mise au point et l'exposition.

Cadrez le début du panoramique et appuyez sur le déclencheur à mi-course. Des repères apparaissent à l'écran.

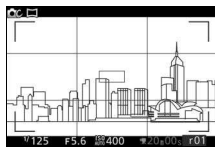

### 2 Commencez la prise de vue.

Appuyez sur le déclencheur jusqu'en fin de course puis relâchez-le. Les flèches ▲, ▼, ◀ et ▶ s'affichent à l'écran pour indiquer les directions possibles du panoramique.

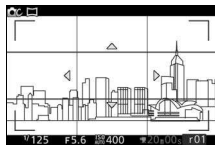

### 3 Déplacez l'appareil photo.

Déplacez lentement l'appareil photo vers le haut, le bas, la gauche ou la droite comme indiqué ci-dessous. La prise de vue commence dès que l'appareil photo a détecté la direction du panoramique et un indicateur d'avancement s'affiche sur le moniteur. La prise de vue s'arrête automatiquement lorsque le panoramique est terminé.

Indicateur d'avancement

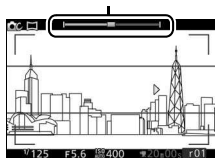

L'illustration ci-dessous vous indique comment déplacer l'appareil photo (il s'agit d'un exemple). Sans changer de position, déplacez l'appareil photo en formant une courbe régulière, soit à l'horizontale, soit à la verticale. Évaluez la durée du panoramique selon l'option sélectionnée pour **Taille d'image** dans le menu Prise de vue : 15 secondes environ sont nécessaires pour effectuer le panoramique lorsque **STANDARD Panoramique normal** est sélectionné, 30 secondes environ lorsque **WIDE Panoramique large** est sélectionné.

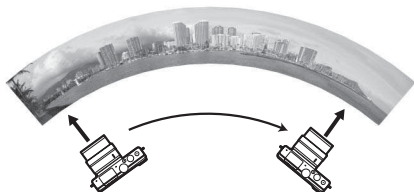

#### **Panoramiques**

Les objectifs grand-angle qui créent une forte distorsion risquent de ne pas produire les résultats souhaités. Un message d'erreur s'affiche si vous déplacez l'appareil photo trop rapidement ou de façon instable. Remarque : les panoramiques comportent plusieurs images ; par conséquent, les raccords entre celles-ci peuvent être visibles. Par ailleurs, vous risquez de ne pas obtenir les résultats souhaités avec les sujets mobiles ou les néons, ou avec d'autres sujets qui changent soudainement de couleur ou de luminosité, des sujets trop proches de l'appareil photo, des sujets peu éclairés et des sujets de couleur unie comme le ciel ou la mer ou qui comportent un motif répétitif simple.

Le panoramique final est légèrement plus petit que la zone visible à l'écran lors de la prise de vue. Aucun panoramique n'est enregistré si vous l'interrompez avant d'en avoir effectué la moitié ; si vous l'interrompez après en avoir effectué la moitié, mais avant de l'avoir terminé, la partie non enregistrée est indiquée en gris.

## ■ Visionnage des panoramiques

Pour visionner un panoramique, appuyez sur ▼ lorsqu'il est affiché en plein écran (☐ 31). Le début du panoramique s'affiche (la plus petite dimension occupe tout l'écran) et l'appareil photo fait ensuite défiler la photo dans le sens du déplacement d'origine.



Fenêtre de navigation

Guide



Vous pouvez effectuer les opérations suivantes :

Pour	Utiliser	Description
Faire une pause		Interrompez momentanément la lecture.
Lire		Reprenez la lecture lorsque celle-ci est sur pause ou lorsque vous reculez/avancez dans le panoramique.
Avancer/ revenir en arrière		Appuyez sur ◀ pour revenir en arrière, sur ▶ pour avancer. Si la lecture est sur pause, le panoramique revient en arrière ou avance d'un segment à la fois. Maintenez la commande appuyée pour revenir en arrière ou avancer en continu.
Revenir à la visualisation plein écran		Appuyez sur ▲ ou ► pour quitter et revenir à la visualisation plein écran.

## Couleur sélective

Prenez des photos en noir et blanc, dans lesquelles une seule couleur ressort.

### 1 Choisissez Sélectionner la couleur.

Appuyez sur **F** pour afficher le menu **F** (fonction), puis mettez en surbrillance **Sélectionner la couleur** et appuyez sur **OK**.



### 2 Choisissez une couleur.

Utilisez le sélecteur multidirectionnel pour choisir une couleur et appuyez sur **OK**.

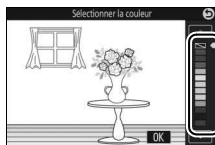

### 3 Prenez des photos.

Pour prendre des photos, appuyez à fond sur le déclencheur. Seule la teinte sélectionnée est restituée en couleur ; toutes les autres teintes sont enregistrées en niveaux de gris.



## Traitement croisé

Sélectionnez une teinte de base afin de prendre des photos comportant des couleurs modifiées.

### 1 Sélectionnez Teinte.

Appuyez sur **F** pour afficher le menu **F** (fonction), puis mettez en surbrillance **Teinte** et appuyez sur **OK**.



### 2 Choisissez une couleur.

Utilisez le sélecteur multidirectionnel pour choisir une couleur de base (rouge, vert, bleu ou jaune) et appuyez sur **OK**.

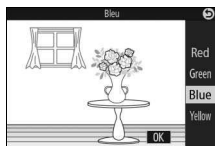

### 3 Prenez des photos.

Pour prendre des photos comportant des couleurs modifiées, appuyez à fond sur le déclencheur.



# Enregistrement et lecture de vidéos

## Enregistrement de vidéos

Utilisez la commande d'enregistrement vidéo pour enregistrer des vidéos en modes Automatique, Créativité et Vidéo avancée.

### 1 Mettez l'appareil photo sous tension.

Appuyez sur le commutateur marche-arrêt pour mettre l'appareil photo sous tension.

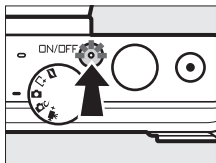

### 2 Choisissez un mode de prise de vue.

Positionnez le sélecteur de mode sur (Automatique), (Créativité) ou (Vidéo avancée) comme décrit à la page 6. En mode Vidéo avancée, vous pouvez choisir le type de vidéo à l'aide de l'option **Vidéo avancée** du menu (p. 57).

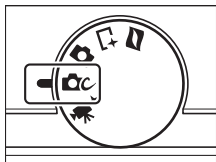

### 3 Cadrez la première vue de la vidéo.

Cadrez la première vue en plaçant votre sujet au centre de l'écran. Si **Ralenti** est sélectionné en mode Vidéo avancée (p. 57), appuyez sur le déclencheur à mi-course pour effectuer la mise au point.

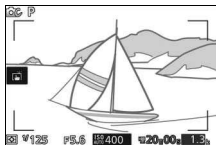

#### Icône

L'icône indique qu'il est impossible d'enregistrer des vidéos.

## 4 Lancez l'enregistrement.

Appuyez sur la commande d'enregistrement vidéo pour commencer l'enregistrement. L'indicateur d'enregistrement, la durée écoulée et la durée disponible s'affichent lorsque la vidéo est en cours d'enregistrement.

### Enregistrement audio

Veillez à ne pas couvrir le microphone. Notez que le microphone intégré risque d'enregistrer les sons émis par l'appareil photo ou par l'objectif. L'appareil photo fait la mise au point en continu, sauf lorsqu'il enregistre des ralentis ; pour éviter d'enregistrer le son de la mise au point, sélectionnez **AF ponctuel** comme **Mode de mise au point** dans le menu Vidéos (☐ 155).

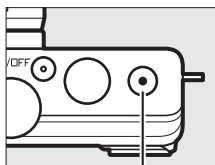

Commande  
d'enregistrement vidéo

Indicateur  
d'enregistrement/  
Durée écoulée



Durée disponible

## 5 Arrêtez l'enregistrement.

Appuyez de nouveau sur la commande d'enregistrement vidéo pour arrêter l'enregistrement. L'enregistrement s'arrête automatiquement une fois que la durée maximale est atteinte (☐ 167), que la carte mémoire est pleine, si vous sélectionnez un autre mode, si vous retirez l'objectif ou si l'appareil photo surchauffe (☐ xvii).

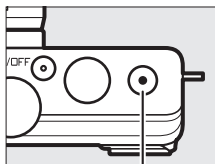

Commande  
d'enregistrement vidéo

### Taille maximale

Les vidéos peuvent avoir une taille maximale de 4 Go (pour en savoir plus, reportez-vous à la page 167) ; notez qu'en fonction de la vitesse d'écriture de la carte mémoire, l'enregistrement peut s'arrêter avant que cette taille ne soit atteinte (☐ 194).



## ■ Mode de prise de vue

Il est possible d'enregistrer des vidéos avec les modes de prise de vue indiqués ci-dessous. Il est impossible d'enregistrer des vidéos en mode Meilleur moment ou Instant animé.



### **Mode Automatique** (□ 28)

*Sélectionnez ce mode pour laisser l'appareil photo choisir les réglages adaptés. L'appareil photo modifie les réglages automatiquement en fonction du sujet et de la situation.*

### **Mode Créativité** (□ 38)

*Enregistrez les vidéos en mode d'exposition P (auto programmé). Si **Palette créative** est sélectionné, l'effet choisi est appliqué à la vidéo (□ 47).*

### **Mode Vidéo avancée** (□ 57)

*Choisissez un mode d'exposition (□ 142) et réglez la vitesse d'obturation ou l'ouverture, ou enregistrez des vidéos au ralenti, en accéléré ou avec d'autres effets spéciaux.*

## **Son des vidéos**

L'élément **Options audio des vidéos** du menu Vidéos propose des options relatives au bruit du vent et à la sensibilité du microphone (□ 168).

## **Réglages disponibles**

Pour en savoir plus sur les options disponibles en mode Vidéo avancée, reportez-vous à la page 202.



## Options vidéo avancées

En mode **+** (Vidéo avancée), vous pouvez accéder aux options suivantes en appuyant sur **F** et en sélectionnant **Vidéo avancée** dans le menu **F** (fonction).

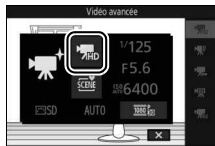

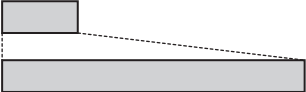
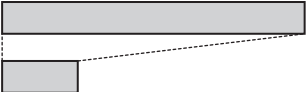
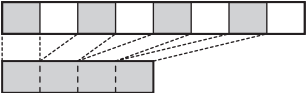
<b>Vidéo HD</b>	Enregistrez des vidéos en haute définition (HD).
<b>Ralenti</b>	<p>Enregistrez jusqu'à trois secondes environ de séquences au ralenti sans le son. Les ralentis sont enregistrés à une cadence de 400 vps et lus à une cadence d'environ 30 vps.</p> <p><i>Enregistrement</i> </p>
<b>Accéléré</b>	<p>Enregistrez des accélérés sans le son ; ils sont lus à une vitesse environ quatre fois plus rapide que la normale. La lecture dure quatre fois moins longtemps que l'enregistrement.</p> <p><i>Enregistrement</i> </p>
<b>Sauts de séquences</b>	<p>Enregistrez des sauts de séquences sans le son. L'enregistrement est interrompu toutes les deux secondes afin d'obtenir un effet d'ellipse.</p> <p><i>Enregistrement</i> </p>
<b>Vidéo de 4 secondes</b>	<p>Enregistrez un clip vidéo de 4 secondes. Vous pouvez assembler plusieurs clips pour ne former qu'une seule vidéo à l'aide de l'option <b>Combiner vidéos de 4 s</b> du menu Visualisation (137).</p>



## Menu F (fonction) (☐ 10)

Appuyez sur **F** en mode Vidéo avancée pour afficher les éléments indiqués ci-dessous. Les éléments disponibles dépendent du type de vidéo sélectionné (☐ 57).

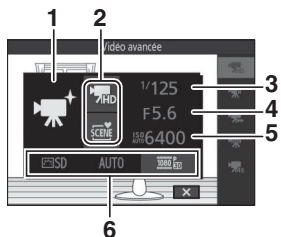

1	Mode de prise de vue .....	6
2	Vidéo avancée .....	57
	Mode d'exposition .....	142
3	Vitesse d'obturation .....	42, 44
4	Ouverture .....	43, 44
5	Sensibilité (ISO) .....	175
6	Picture Control .....	176
	Balance des blancs .....	170
	Taille d'image/cadence .....	167
	Ralenti .....	166

## Ralenti

Lorsque l'option Ralenti est sélectionnée en mode Vidéo avancée, vous pouvez effectuer la mise au point en appuyant sur le déclencheur à mi-course avant de commencer l'enregistrement. L'appareil photo effectue la mise au point sur le sujet situé au centre de l'écran ; la fonction de détection des visages (☐ 34) n'est pas disponible. Vous ne pouvez pas modifier la mise au point et l'exposition pendant l'enregistrement. Les options de cadence de prise de vue sont décrites en page 166.

## Durée d'enregistrement

Le tableau suivant indique les durées d'enregistrement maximales approximatives pour des vidéos réalisées à la cadence par défaut, dans chaque mode de prise de vue.

<b>Mode Automatique</b>	20 minutes
<b>Mode Créativité</b>	20 minutes
<b>Mode Vidéo avancée</b>	
<b>Vidéo HD</b>	20 minutes
<b>Ralenti</b>	3 secondes
<b>Accéléré</b>	20 minutes
<b>Sauts de séquences</b>	20 minutes
<b>Vidéo de 4 secondes</b>	4 secondes

## Prendre des photos pendant l'enregistrement de vidéos

Appuyez à fond sur le déclencheur pour prendre une photo sans interrompre l'enregistrement de la vidéo. Les photos prises lors de l'enregistrement vidéo sont au format 3 : 2.

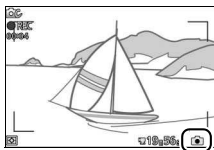

### Prendre des photos pendant l'enregistrement de vidéos

Vous pouvez prendre jusqu'à 20 photos par vidéo. Veuillez noter que vous ne pouvez prendre aucune photo lors de la réalisation de ralentis.

### Mémorisation de la mise au point

Si **AF ponctuel** est sélectionné comme **Mode de mise au point** dans le menu Vidéos du mode Vidéo avancée, la mise au point est mémorisée tant que vous maintenez le déclencheur appuyé à mi-course (□ 160).

### Informations complémentaires

Reportez-vous à la page 168 pour savoir comment configurer l'appareil photo afin qu'il prenne automatiquement des photos pendant l'enregistrement vidéo.



## Lecture des vidéos

Les vidéos sont signalées par l'icône  en visualisation plein écran (📖 31). Appuyez sur  pour commencer la lecture.



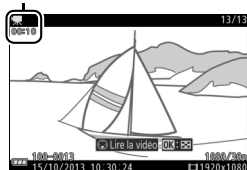



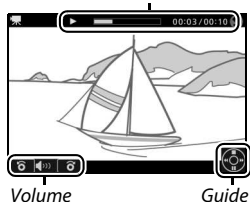

Icône  /Durée



Indicateur d'enregistrement de vidéo/  
Position actuelle/Durée totale

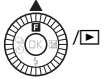

Vous pouvez effectuer les opérations suivantes :

Pour	Utiliser	Description
Faire une pause		Interrompez momentanément la lecture.
Lire		Reprenez la lecture lorsque celle-ci est sur pause ou lorsque vous reculez/avancez dans la vidéo.
Avancer/ revenir en arrière		Appuyez sur  pour revenir en arrière, sur  pour avancer. La vitesse augmente à chaque pression, passant de 2x à 4x, à 8x et enfin à 16x. Si la lecture est sur pause, la vidéo revient en arrière ou avance d'une image à la fois ; maintenez la commande enfoncée pour revenir en arrière ou avancer en continu.
Régler le volume		Tournez le sélecteur multidirectionnel pour régler le volume.
Revenir à la visualisation plein écran		Appuyez sur  ou  pour quitter et revenir à la visualisation plein écran.

## Menu F (fonction) (10)

Vous pouvez accéder aux options suivantes en appuyant sur **F** lorsqu'une vidéo est affichée :

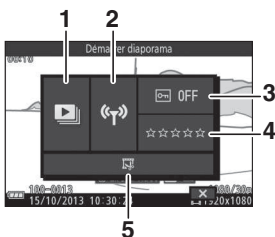

- |   |                          |     |
|---|--------------------------|-----|
| 1 | Démarrer diaporama ..... | 111 |
| 2 | Transfert Wi-Fi.....     | 93  |
| 3 | Protéger .....           | 131 |
| 4 | Classement.....          | 131 |
| 5 | Éditer la vidéo.....     | 135 |

## Suppression de vidéos

Pour effacer la vidéo actuellement affichée, appuyez sur . Une boîte de dialogue de confirmation apparaît ; appuyez à nouveau sur pour effacer la vidéo et revenir à la visualisation, ou appuyez sur pour quitter sans effacer la vidéo. *Notez qu'une fois effacées, les vidéos ne peuvent plus être récupérées.*

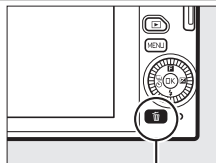

Commande

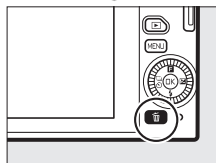

### Informations complémentaires



Reportez-vous à la page 135 pour en savoir plus sur le rognage des vidéos. Pour en savoir plus sur les options de taille d'image et de cadence disponibles pour les vidéos HD, reportez-vous à la page 167.

### Enregistrement de vidéos

Un phénomène de scintillement, un effet de bande ou des signes de distorsion peuvent apparaître sur le moniteur et dans la vidéo finale lorsqu'un éclairage fluorescent, à vapeur de mercure ou de sodium est utilisé, lorsque vous effectuez un filé panoramique ou qu'un objet traverse rapidement le cadre (vous pouvez atténuer le scintillement et l'effet de bande en choisissant l'option **Réduction scintillement** correspondant à la fréquence de l'alimentation secteur locale, comme décrit à la page 188 ; notez cependant que la vitesse d'obturation la plus lente possible est  $\frac{1}{100}$  s à **50 Hz**,  $\frac{1}{60}$  s à **60 Hz** ; la réduction du scintillement n'est pas disponible avec les ralentis). Les sources lumineuses puissantes peuvent laisser une image rémanente sur le moniteur lorsque vous effectuez un filé panoramique. On peut également constater des brèches, des franges de couleur, des effets de moiré et des points lumineux. Lors de l'enregistrement de vidéos, évitez de diriger l'appareil photo vers le soleil ou d'autres sources lumineuses puissantes. Le non-respect de cette mise en garde risque d'endommager gravement les circuits internes de l'appareil.



# Autres modes de prise de vue

En plus des modes décrits ci-dessus, l'appareil photo offre le mode  (Meilleur moment) pour vous aider à saisir les sujets difficiles à photographier au bon moment et le mode  (Instant animé) qui combine photos et courtes séquences vidéo ( 74).

## Sélection de l'instant (Meilleur moment)

Choisissez une image parmi 20 enregistrées dans la mémoire temporaire peu avant ou peu après le déclenchement (Sélection active), choisissez le moment du déclenchement alors que la scène photographiée défile au ralenti à l'écran (Affichage au ralenti) ou laissez l'appareil photo choisir le meilleur cliché en fonction de la composition et du mouvement (Sélecteur photo optimisé).

### *Sélection manuelle de l'image (Sélection active)*

Choisissez une ou plusieurs images (maximum 20) parmi les 20 enregistrées peu avant ou peu après la pression sur le déclencheur.

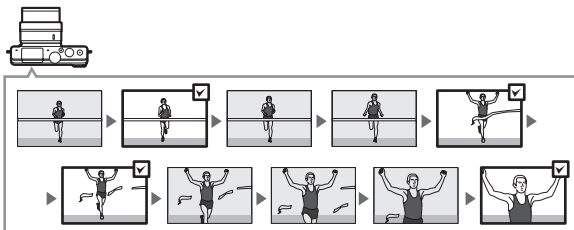



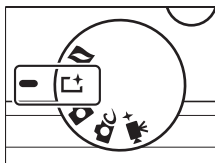

## 1 Sélectionnez le mode .

Positionnez le sélecteur de mode sur  (Meilleur moment).



## 2 Choisissez **Sélection active**.

Appuyez sur  (fonction) pour afficher le menu . Mettez en surbrillance **Meilleur moment** et appuyez sur , puis mettez en surbrillance **Sélection active** et appuyez sur .

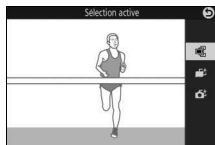
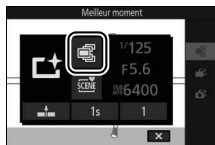

## 3 Cadrez la photo.

Composez la photo en positionnant le sujet au centre de la vue.

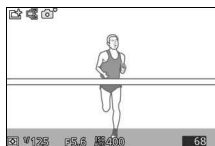



#### 4 Commencez à enregistrer les photos dans la mémoire tampon.

Appuyez sur le déclencheur à mi-course pour effectuer la mise au point (☐ 29). L'icône ☐ s'affiche lorsque l'appareil photo commence à enregistrer les images dans la mémoire tampon.

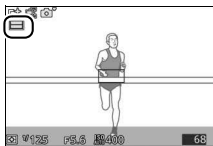

#### 5 Prenez la photo.

Appuyez doucement sur le déclencheur jusqu'en fin de course. Les 20 images enregistrées dans la mémoire tampon peu avant et peu après la pression sur le déclencheur sont stockées temporairement.



#### 6 Sélectionnez jusqu'à 20 images.

Appuyez sur ◀ ou ▶ pour parcourir les images, puis appuyez sur ▲ ou ▼ pour les sélectionner ou les désélectionner. Les images sélectionnées sont signalées par l'icône ☐, tandis que les autres images comportent l'icône ☐ pour indiquer qu'elles vont être supprimées.

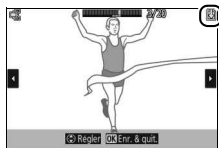

#### 7 Enregistrez les images sélectionnées.

Appuyez sur OK pour enregistrer les images sélectionnées sur la carte mémoire. Le voyant d'accès de la carte mémoire s'allume pendant l'enregistrement ; notez que selon les conditions de prise de vue et la vitesse d'écriture de la carte mémoire, l'enregistrement des images sélectionnées peut prendre un certain temps.



## Sélection active

Avec les réglages par défaut, l'image enregistrée au moment du déclenchement est marquée automatiquement de l'icône  de l'étape 6.

## Menu **F** (fonction) (☐ 10)

Appuyez sur **F** en mode Meilleur moment pour afficher les éléments indiqués ci-dessous. Les éléments disponibles dépendent du mode sélectionné (☐ 63, 67, 69).

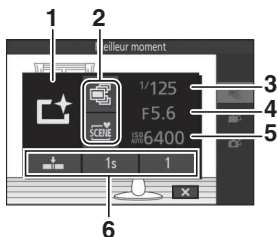

1	Mode de prise de vue .....	6
2	Meilleur moment.....	63
	Mode d'exposition .....	142
3	Vitesse d'obturation .....	42, 44
4	Ouverture .....	43, 44
5	Sensibilité (ISO) .....	175
6	Déclenchement, enreg.....	146
	Capturer 20 vues pendant.....	146
	Vues enreg. (par déf.) .....	146
	Nbre de vues enregistrées.....	146

## Réglages disponibles

Pour en savoir plus sur les options disponibles en mode Meilleur moment, reportez-vous à la page 202.

## Mode Meilleur moment

Il est impossible d'enregistrer des vidéos et la commande d'enregistrement vidéo est désactivée. Le flash ne peut pas être utilisé.

## Informations complémentaires

Reportez-vous à la page 146 pour savoir comment modifier les réglages de la Sélection active.

## Votre sélection (Affichage au ralenti)



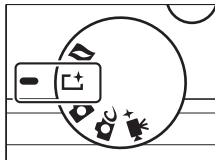

Lorsque l'affichage au ralenti est sélectionné en mode  (Meilleur moment), l'appareil enregistre une courte séquence de photos et les affiche au ralenti afin que vous puissiez choisir le moment crucial.

### 1 Sélectionnez le mode .

Positionnez le sélecteur de mode sur  (Meilleur moment).



### 2 Sélectionnez Affichage au ralenti.

Appuyez sur  (fonction) pour afficher le menu . Mettez en surbrillance **Meilleur moment** et appuyez sur , puis mettez en surbrillance **Affichage au ralenti** et appuyez sur .

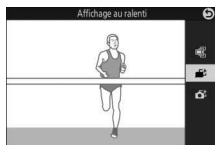

### 3 Cadrez la photo.

Composez la photo en positionnant le sujet au centre de la vue.

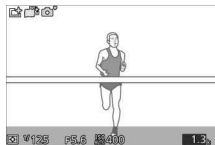

#### 4 Appuyez sur le déclencheur à mi-course.

Après avoir effectué la mise au point, l'appareil photo enregistre 20 vues dans une mémoire tampon temporaire. Il les affiche ensuite en boucle au ralenti tant que vous appuyez sur le déclencheur à mi-course. L'icône  s'affiche sur le moniteur.



*Indicateur d'avancement*

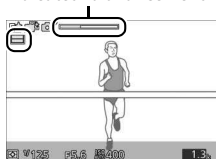

Lorsque la vue de votre choix s'affiche, appuyez sur le déclencheur jusqu'en fin de course afin de l'enregistrer et de supprimer les autres images. La vue sélectionnée s'affiche pendant quelques secondes une fois l'enregistrement terminé. Pour effacer le contenu de la mémoire tampon et quitter sans enregistrer de photo, relâchez le déclencheur sans appuyer dessus jusqu'en fin de course.

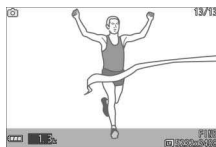

## Sélection de l'appareil photo (Sélecteur photo optimisé)

Le Sélecteur de photo optimisé vous aide à saisir les expressions passagères sur les visages ou autres situations difficiles à photographier au bon moment, comme les photos de groupes lors de fêtes. À chaque déclenchement, l'appareil photo sélectionne automatiquement la meilleure image ainsi que 4 autres qui peuvent éventuellement la remplacer, en fonction de la composition et du mouvement.

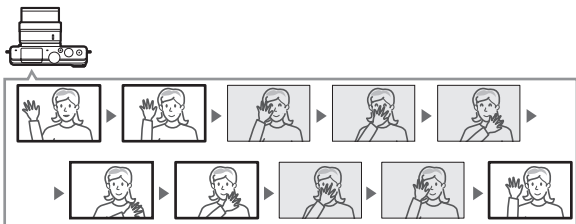



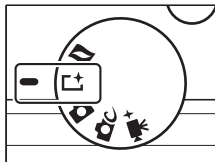

### 1 Sélectionnez le mode .

Positionnez le sélecteur de mode sur  (Meilleur moment).



### 2 Choisissez **Sélecteur photo optimisé**.

Appuyez sur  (fonction) pour afficher le menu . Mettez en surbrillance **Meilleur moment** et appuyez sur , puis mettez en surbrillance **Sélecteur photo optimisé** et appuyez sur .



### 3 Cadrez la photo.

Composez la photo en positionnant le sujet au centre de la vue.



### 4 Commencez à enregistrer les photos dans la mémoire tampon.

Appuyez sur le déclencheur à mi-course pour effectuer la mise au point (☞ 29). L'icône  s'affiche lorsque l'appareil photo commence à enregistrer les images dans la mémoire tampon.

L'appareil photo effectue la mise au point en continu pour tenir compte des changements de distance par rapport au sujet, tant que vous maintenez le déclencheur appuyé à mi-course.

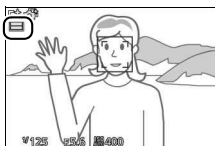

### 5 Prenez la photo.

Appuyez doucement sur le déclencheur jusqu'en fin de course. L'appareil compare les photos enregistrées dans la mémoire tampon avant et après la pression du déclencheur jusqu'en fin de course, puis sélectionne cinq d'entre elles qu'il copie sur la carte mémoire. Notez que l'opération peut prendre un certain temps. La meilleure photo s'affiche sur le moniteur, une fois l'enregistrement terminé.



### ☑ **Sélecteur de photo optimisé**

L'appareil photo choisit automatiquement un mode Scène adapté au sujet.

### ☑ **Enregistrement dans la mémoire tampon**

L'enregistrement dans la mémoire tampon commence lorsque vous appuyez à mi-course sur le déclencheur et prend fin au bout de 90 secondes environ ou lorsque vous appuyez sur le déclencheur jusqu'en fin de course.

*Déclencheur appuyé à  
mi-course pour effectuer  
la mise au point*

*Déclencheur appuyé  
jusqu'en fin de course*

*Fin de la prise  
de vue*

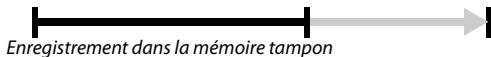

### ☑ **Fichiers en mode Sélecteur de photo optimisé**

N'effacez pas le fichier « NCSPSLST.LST » du dossier « NCFL » présent sur la carte mémoire et ne modifiez pas les noms de fichier des photos prises avec le Sélecteur de photo optimisé. Sinon, l'appareil photo ne sera plus en mesure de reconnaître les fichiers issus du Sélecteur de photo optimisé et les considérera comme des photos indépendantes.

### ☑ **Informations complémentaires**

Utilisez l'option **Nbre de vues enregistrées** du menu Prise de vue pour choisir le nombre de vues sélectionnées par le Sélecteur de photo optimisé (☞ 146).



## ■ Visualisation des photos prises avec le Sélecteur de photo optimisé



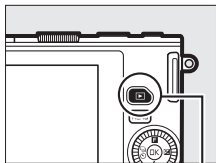

Appuyez sur  et utilisez le sélecteur multidirectionnel pour afficher les photos prises avec le Sélecteur de photo optimisé (📖 31 ; les photos prises avec le Sélecteur de photo optimisé sont signalées par l'icône ). Parmi les photos enregistrées par le Sélecteur de photo optimisé, seule la meilleure est affichée (lorsque vous appuyez sur  pour afficher la photo suivante, l'appareil photo ignore les autres meilleures images potentielles. Par conséquent, le numéro de fichier de la photo suivante ne suit pas immédiatement celui de la photo en cours). Pour arrêter la visualisation et revenir en mode de prise de vue, appuyez sur le déclencheur à mi-course.



Commande 





### Choix de la meilleure image

Lorsqu'une photo prise avec le Sélecteur de photo optimisé est affichée, vous pouvez choisir la meilleure image en appuyant sur . Appuyez sur  ou  pour voir les autres photos de la séquence et appuyez sur  pour définir la photo actuellement affichée comme meilleure image. Pour revenir à la visualisation normale, appuyez sur .





## ■ Suppression des photos

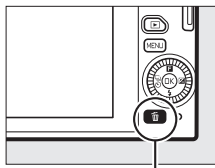

Lorsqu'une photo prise avec le Sélecteur de photo optimisé est sélectionnée, appuyez sur  pour afficher une boîte de dialogue de confirmation ; appuyez à nouveau sur  pour effacer la meilleure image et les autres meilleures images sélectionnées par le Sélecteur de photo optimisé, ou appuyez sur  pour quitter sans effacer les photos. *Notez qu'une fois effacées, les photos ne peuvent plus être récupérées.*

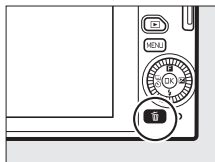

Commande 



## Suppression de photos individuelles

Dans la boîte de dialogue de sélection de la meilleure image, appuyez sur la commande  pour afficher les options suivantes ; mettez une option en surbrillance à l'aide du sélecteur multidirectionnel et appuyez sur  pour la sélectionner.

- **Cette image** : permet d'effacer la photo actuellement affichée (notez que la photo actuellement définie comme meilleure image ne peut pas être effacée).
- **Toutes sauf la meilleure** : permet d'effacer les meilleures images potentielles, à l'exception de celle actuellement sélectionnée comme meilleure image. Une boîte de dialogue de confirmation s'affiche ; pour effacer l'image ou les images sélectionnée(s), mettez **Oui** en surbrillance et appuyez sur .



## ☑ Association de photos et de courtes séquences vidéo (mode Instant animé)

Enregistrez de brèves séquences vidéo avec vos photos. À chaque déclenchement, l'appareil photo enregistre une image fixe et une séquence vidéo de 1,6 s environ. Lorsque vous visionnez « l'Instant animé » final sur l'appareil photo, la vidéo est lue au ralenti pendant environ 4 s et l'image fixe s'affiche à la fin.

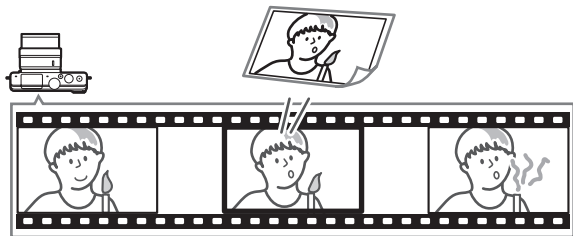

### 1 Sélectionnez le mode ☑.

Positionnez le sélecteur de mode sur ☑ (Instant animé).

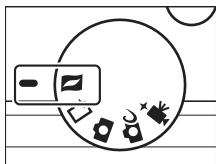

### 2 Cadrez la photo.

Composez la photo en positionnant le sujet au centre de la vue.



### 3 Commencez l'enregistrement dans la mémoire tampon.

Appuyez sur le déclencheur à mi-course pour effectuer la mise au point (☐ 29). L'icône  s'affiche lorsque l'appareil photo commence à enregistrer la séquence vidéo dans la mémoire tampon.



### 4 Prenez la photo.

Appuyez doucement sur le déclencheur jusqu'en fin de course. L'appareil enregistre une photo, ainsi qu'une séquence vidéo d'environ 1,6 s, qui commence avant que vous ayez appuyé sur le déclencheur et se termine après. Notez que l'opération peut prendre un certain temps. Une fois l'enregistrement terminé, la photo s'affiche pendant quelques secondes.



#### Enregistrement dans la mémoire tampon

L'enregistrement dans la mémoire tampon commence lorsque vous appuyez à mi-course sur le déclencheur et prend fin au bout de 90 secondes environ ou lorsque vous appuyez sur le déclencheur jusqu'en fin de course.

*Déclencheur appuyé à mi-course pour effectuer la mise au point*

*Déclencheur appuyé jusqu'en fin de course*

*Fin de la prise de vue*

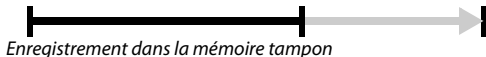

## Menu **F** (fonction) 10

Appuyez sur **F** en mode Instant animé pour afficher les éléments suivants :

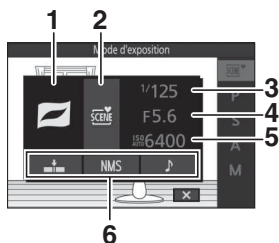

<b>1</b>	Mode de prise de vue .....	6
<b>2</b>	Mode d'exposition .....	142
<b>3</b>	Vitesse d'obturation .....	42, 44
<b>4</b>	Ouverture .....	43, 44
<b>5</b>	Sensibilité (ISO) .....	175
<b>6</b>	Vidéo avant/après .....	147
	Format de fichier .....	148
	Audio .....	77

## Réglages disponibles

Pour en savoir plus sur les options disponibles en mode Instant animé, reportez-vous à la page 202.



## ■ Audio

Pour enregistrer environ 4 secondes d'ambiance sonore avec les Instants animés dès le démarrage de l'enregistrement vidéo, utilisez le sélecteur multidirectionnel et la commande **OK** afin de sélectionner **Ambiance sonore** pour l'option **Audio** du menu **F** (fonction) (📖 76). Il est également possible d'associer les Instants animés à une musique de fond (**Musique de fond**) ou à aucun son (**Aucun son**).

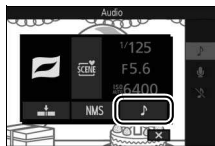

### 🔍 Mode Instant animé



Il est impossible d'enregistrer des vidéos avec la commande d'enregistrement vidéo et d'utiliser le flash.

### 🔍 Informations complémentaires

Reportez-vous à la page 147 pour en savoir plus sur les parties de la mémoire tampon incluses dans la séquence vidéo. Pour savoir comment enregistrer les Instants animés dans un format compatible avec la plupart des logiciels de lecture vidéo, reportez-vous à la page 148. Reportez-vous à la page 138 pour savoir comment créer un seul film avec les séquences vidéo de plusieurs Instants animés.



## Visualisation des Instants animés

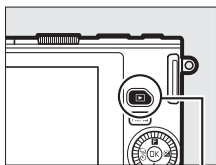

Appuyez sur  et utilisez le sélecteur multidirectionnel pour afficher un Instant animé (📖 31 ; les Instants animés sont signalés par l'icône ). Lorsqu'un Instant animé est affiché, appuyez sur  pour lire la séquence vidéo au ralenti pendant 4 s environ et visionner la photo ; la lecture est accompagnée de la bande sonore sélectionnée à l'aide de l'option **Audio** (📖 77). Pour arrêter la lecture et revenir en mode de prise de vue, appuyez sur le déclencheur à mi-course.





Commande 

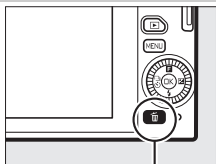

## Suppression d'Instants animés

Pour effacer l'Instant animé en cours, appuyez sur . Une boîte de dialogue de confirmation s'affiche ; appuyez à nouveau sur  pour effacer la photo et la vidéo et revenir à la visualisation, ou appuyez sur  pour quitter sans effacer le fichier. Notez qu'une fois effacés, les Instants animés ne peuvent plus être récupérés.



Commande 

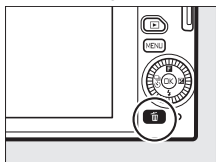



# Photographie avancée

Cette section décrit d'autres fonctionnalités que vous pouvez utiliser lors de la prise de vue.

## Mode rafale

Prenez une série de photos en rafale.

### 1 Affichez les options du mode de déclenchement.

Appuyez sur ◀ (Ⓢ) pour afficher les options du mode de déclenchement.







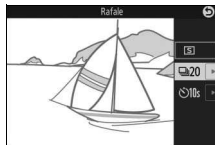

### 2 Sélectionnez .

Mettez en surbrillance  (rafale) et appuyez sur ▶ pour afficher les options de cadence.



### 3 Sélectionnez une cadence de prise de vue.

Mettez en surbrillance la cadence souhaitée et appuyez sur . La cadence est exprimée en nombre de vues enregistrées par seconde (vps) ; choisissez une cadence d'environ 5, 10, 20, 30 ou 60 vps (, 10, 20, 30 et 60, respectivement). Le nombre maximal de vues pouvant être enregistrées en une seule rafale est 20, sauf si vous avez sélectionné .

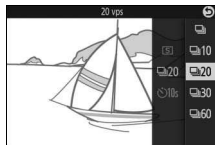

### 4 Cadrez votre sujet et prenez la photo.

Appuyez à fond sur le déclencheur pour prendre les photos.



### ☑ Mode rafale

Lorsque  est sélectionné, une seule photo est prise si le flash se déclenche ; le flash intégré ne se déclenchera pas avec les réglages 10, 20, 30 et 60 vps.

Pendant l'enregistrement des photos sur la carte mémoire, le voyant d'accès de la carte mémoire s'allume. Selon les conditions de prise de vue et la vitesse d'écriture de la carte mémoire, l'enregistrement peut prendre un certain temps. Si l'accumulateur se décharge complètement avant la fin de l'enregistrement des images, le déclenchement sera désactivé et les images restantes, transférées sur la carte mémoire.

La prise de vue en rafale n'est pas disponible avec les modes Créativité autres que **P**, **S**, **A** ou **M**, avec les modes Meilleur moment, Vidéo avancée et Instant animé, ou lorsque le contrôle du résultat en temps réel est utilisé en mode Automatique ( 36).

### 📄 Taille de la mémoire tampon

L'appareil photo est doté d'une mémoire tampon servant à stocker temporairement les images, ce qui permet de poursuivre la prise de vue pendant l'enregistrement des photos sur la carte mémoire. Le nombre approximatif de photos pouvant être stockées dans la mémoire tampon avec les réglages actuels s'affiche lorsque vous appuyez sur le déclencheur à mi-course (ce nombre est donné à titre indicatif et varie en fonction des conditions de prise de vue). L'illustration indique un espace libre de 20 images environ dans la mémoire tampon.

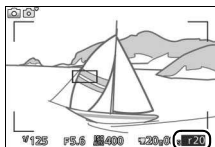

### 📄 Vue par vue

Pour ne prendre qu'une seule photo à chaque pression du déclencheur, sélectionnez  (vue par vue) comme mode de déclenchement.



## Modes retardateur

Le déclenchement a lieu 10 ou 2 secondes après que vous avez appuyé à fond sur le déclencheur.

### 1 Affichez les options du mode de déclenchement.

Appuyez sur ◀ (Ⓢ) pour afficher les options du mode de déclenchement.



### 2 Sélectionnez ⌚.

Mettez en surbrillance ⌚ (retardateur) et appuyez sur ▶ pour afficher les options de retardateur.

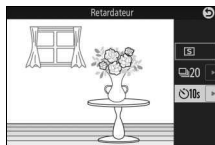

### 3 Sélectionnez l'option de retardateur souhaitée.

Utilisez le sélecteur multidirectionnel pour mettre en surbrillance ⌚10s ou ⌚2s et appuyez sur OK.

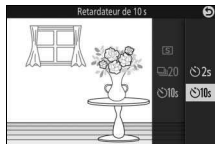

### 4 Installez l'appareil photo sur un trépied.

Installez l'appareil photo sur un trépied ou posez-le sur une surface plane et stable.



## 5 Cadrez et prenez la photo.

Appuyez sur le déclencheur à mi-course pour effectuer la mise au point, puis appuyez jusqu'en fin de course. Le témoin du retardateur clignote et un signal sonore retentit. Deux secondes avant la prise de vue, le témoin s'arrête de clignoter et le signal sonore s'accélère.

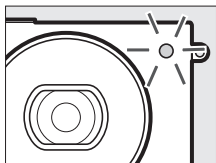

Notez que le compte à rebours peut ne pas démarrer ou que la photo peut ne pas être prise si l'appareil photo ne parvient pas à effectuer la mise au point ou dans tous les autres cas où le déclenchement ne peut avoir lieu. Lorsque vous mettez l'appareil photo hors tension, le retardateur se désactive.



### Mode vidéo

Pour enregistrer des vidéos à l'aide du retardateur, sélectionnez le mode Vidéo avancée et utilisez la commande d'enregistrement vidéo pour déclencher le retardateur. Appuyez à nouveau sur cette commande pour arrêter l'enregistrement.

### Ouverture du flash

En mode **P**, **S**, **A** ou **M**, appuyez sur la commande d'ouverture du flash pour sortir le flash avant la prise de vue. La prise de vue est interrompue si vous libérez le flash alors que le compte à rebours a commencé.

### Informations complémentaires

Pour savoir comment contrôler le signal sonore émis lors de l'utilisation du retardateur, reportez-vous à la page 187.

## Correction de l'exposition

La correction de l'exposition permet de modifier la valeur d'exposition proposée par l'appareil photo pour prendre des photos plus claires ou plus sombres.



-1 IL



Aucune correction



+1 IL

### 1 Affichez les options de correction de l'exposition.

Appuyez sur ► (☒) pour afficher les options de correction de l'exposition.



### 2 Choisissez une valeur.

Servez-vous du sélecteur multidirectionnel pour choisir une valeur comprise entre -3 IL (sous-exposition) et +3 IL (surexposition) par incréments de 1/3 IL. D'une manière générale, si vous choisissez une valeur positive, l'image devient plus claire, tandis qu'une valeur négative l'assombrit.

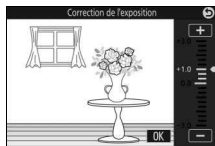

Vous pouvez rétablir l'exposition normale en réglant la correction de l'exposition sur  $\pm 0$ . En modes **P**, **S** et **A**, la correction de l'exposition n'est pas réinitialisée lorsque vous mettez l'appareil photo hors tension.

#### ☑ Correction de l'exposition

La correction de l'exposition est particulièrement efficace lorsqu'elle est utilisée avec la mesure pondérée centrale ou la mesure spot (☐ 149).



#### ☑ Flash intégré

Lorsque vous utilisez le flash intégré, la correction de l'exposition affecte à la fois l'exposition de l'arrière-plan et l'intensité de l'éclair.



## Flash intégré

Utilisez le flash intégré comme lumière d'appoint lorsque le sujet est faiblement éclairé ou pour « déboucher » (éclairer) les sujets en contre-jour. Le flash intégré est disponible avec les modes de prise de vue suivants, mais notez que certains réglages de l'appareil photo entraînent la désactivation automatique du flash intégré :

### Ouverture automatique du flash

En mode  (Automatique) et lorsque le filtre flou, l'effet miniature, la couleur sélective, le traitement croisé ou l'effet appareil photo jouet est sélectionné en mode  (Créativité), le flash sort automatiquement et se déclenche selon la nécessité.

#### 1 Choisissez un mode de flash.

Appuyez au niveau de  sur le sélecteur multidirectionnel pour afficher la liste des modes de flash, puis utilisez le sélecteur multidirectionnel pour mettre en surbrillance le mode souhaité et appuyez sur  pour le sélectionner.

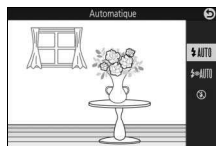





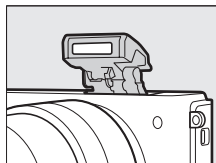

#### 2 Prenez des photos.



Appuyez sur le déclencheur à mi-course pour effectuer la mise au point, puis jusqu'en fin de course pour déclencher. Le flash sort et se déclenche selon la nécessité.



## ■ Modes de flash

Les modes de flash suivants sont disponibles en modes

 (Automatique),  (Flou),  (Effet miniature),  (Couleur sélective),  (Traitement croisé) et  (Effet appareil photo jouet) :

-  AUTO (flash automatique) : lorsque l'éclairage est faible ou que le sujet est à contre-jour, le flash s'ouvre automatiquement lorsque vous appuyez sur le déclencheur à mi-course et il se déclenche selon la nécessité.
-  AUTO (auto avec atténuation des yeux rouges) : utilisez ce mode pour réaliser des portraits. Le flash sort et se déclenche selon la nécessité, mais avant cela, le témoin d'atténuation des yeux rouges s'allume pour réduire l'effet « yeux rouges ».
-  (désactivé) : le flash ne se déclenche pas.



## Ouverture manuelle du flash

Lorsque **P**, **S**, **A** ou **M** est sélectionné en mode **CC** (Créativité), vous devez sortir le flash manuellement. Le flash ne se déclenche pas s'il est abaissé.

### 1 Sortez le flash.

Appuyez sur la commande d'ouverture du flash pour libérer le flash.

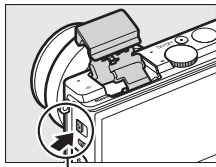

Commande d'ouverture du flash

### 2 Choisissez un mode de flash.

Appuyez au niveau de **▼** (⚡) sur le sélecteur multidirectionnel pour afficher la liste des modes de flash, puis utilisez le sélecteur multidirectionnel pour mettre en surbrillance le mode souhaité et appuyez sur **OK** pour le sélectionner.

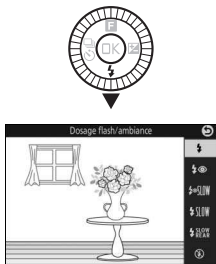



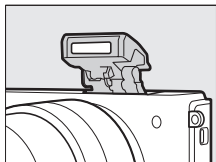

### 3 Prenez des photos.

Le flash se déclenche à chaque prise de vue. Pour désactiver le flash, appuyez doucement dessus jusqu'au dé clic.



## ■ Modes de flash

Les modes de flash suivants sont disponibles lorsque **P**, **S**, **A** ou **M** est sélectionné en mode  (Créativité) :

-  (dosage flash/ambiance) : le flash se déclenche à chaque prise de vue.
-  (atténuation des yeux rouges) : utilisez ce mode pour réaliser des portraits. Le flash se déclenche à chaque prise de vue, mais avant cela, le témoin d'atténuation des yeux rouges s'allume pour réduire l'effet « yeux rouges ».
-  **SLOW** (atténuation des yeux rouges avec synchro lente) : comme en mode atténuation des yeux rouges ci-dessus, sauf que la vitesse d'obturation ralentit automatiquement pour capturer la lumière de l'arrière-plan pendant la nuit ou lorsque l'éclairage est faible. Utilisez ce mode pour incorporer l'éclairage de l'arrière-plan à un portrait. Disponible uniquement en modes **P** et **A**.
-  **SLOW** (dosage flash/ambiance + synchro lente) : comme en mode dosage flash/ambiance ci-dessus, sauf que la vitesse d'obturation ralentit automatiquement pour capturer la lumière de l'arrière-plan pendant la nuit ou lorsque l'éclairage est faible. Utilisez ce mode lorsque vous souhaitez restituer à la fois le sujet et l'arrière-plan. Disponible uniquement en modes **P** et **A**.
-  **SLOW REAR** (synchro sur le second rideau + synchro lente) : comme en mode synchro sur le second rideau ci-dessous, sauf que la vitesse d'obturation ralentit automatiquement pour capturer la lumière de l'arrière-plan pendant la nuit ou lorsque l'éclairage est faible. Utilisez ce mode lorsque vous souhaitez restituer à la fois le sujet et l'arrière-plan. Disponible uniquement en modes **P** et **A**.
-  **REAR** (synchro sur le second rideau) : le flash se déclenche juste avant la fermeture de l'obturateur, créant ainsi un filé de lumière derrière les sources lumineuses en mouvement (ci-dessous à droite). Disponible uniquement en modes **S** et **M**.



*Synchro sur le premier rideau*



*Synchro sur le second rideau*

-  (désactivé) : le flash ne se déclenche pas. Disponible uniquement lorsque le flash intégré est sorti.



### ✓ Ouverture du flash

Lorsque vous utilisez le flash, vérifiez qu'il est sorti entièrement comme illustré à droite. Ne touchez pas le flash pendant la prise de vue.

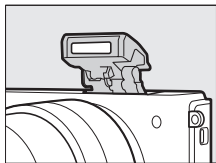

### ✎ Fermeture du flash intégré

Pour économiser l'énergie lorsque vous n'utilisez pas le flash, refermez-le en appuyant doucement vers le bas jusqu'à ce que le loquet s'enclenche. *Ne forcez pas.* Vous pourriez sinon le faire dysfonctionner.

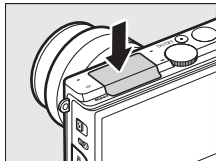

### ✎ Témoin de disponibilité du flash

Lorsque vous appuyez sur le déclencheur à mi-course, le témoin de disponibilité du flash (⚡) s'allume pour indiquer que le flash est entièrement chargé.

### ✎ Pour empêcher le déclenchement du flash intégré

Abaissez le flash en modes **P**, **S**, **A** et **M** pour empêcher qu'il se déclenche. Vous pouvez également sélectionner le mode de flash (⊗) (désactivé) pour le désactiver.





### **Utilisation du flash intégré**

Si le flash se déclenche très rapidement plusieurs fois de suite, il peut, ainsi que l'obturateur, se désactiver temporairement pour se protéger. La prise de vue peut reprendre après une courte interruption.

Les objets proches de l'appareil photo peuvent être surexposés sur les photos prises à des sensibilités élevées.

Pour éviter le vignettage, retirez le parasoleil et photographiez à des distances d'au moins 60 cm. Certains objectifs peuvent provoquer un vignettage aux grandes distances ou occulter le témoin d'atténuation des yeux rouges, empêchant l'atténuation des yeux rouges de fonctionner correctement. Les illustrations suivantes montrent le vignettage produit par les ombres projetées par l'objectif lorsque le flash intégré est utilisé.

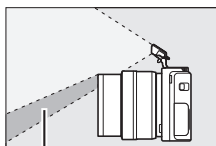

Ombre



Ombre

### **Informations complémentaires**

Reportez-vous à la page 163 pour en savoir plus sur le réglage de l'intensité du flash.

### **Ouverture, sensibilité et portée du flash**

La portée du flash varie en fonction de la sensibilité (équivalence ISO) et de l'ouverture.



## Options de prise de vue tactile

Touchez l'icône indiquée ci-contre pour choisir l'opération effectuée lorsque vous touchez le moniteur en mode de prise de vue. Les options disponibles varient en fonction des modes de prise de vue et de mise au point.

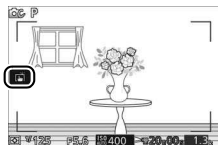

### Mode Automatique

Choisissez l'une des options suivantes.

	Lorsque vous touchez un sujet à l'écran, l'appareil effectue la mise au point et prend une photo.
	Toucher l'écran pendant la prise de vue n'a aucun effet.

### Mode Créativité

L'opération effectuée lorsque vous touchez l'écran dépend du mode de mise au point de l'appareil photo (autofocus ou mise au point manuelle).



#### ■ Modes autofocus

Les options suivantes sont disponibles en modes autofocus (AF-A, AF-S et AF-C).

	Lorsque vous touchez un sujet à l'écran, l'appareil effectue la mise au point et prend une photo.
	Touchez l'écran pour positionner la zone de mise au point, lorsque AF point sélectif est sélectionné comme mode de zone AF (□ 159). Pour effectuer la mise au point, appuyez sur le déclencheur à mi-course.
	Touchez un sujet pour démarrer le suivi lorsque le suivi du sujet est sélectionné comme mode de zone AF (□ 159).
	Toucher l'écran pendant la prise de vue n'a aucun effet.

## ■ ■ Mode de mise au point manuelle

Les options suivantes sont disponibles en mode de mise au point manuelle.



	Lorsque vous touchez l'écran, l'appareil prend une photo sans effectuer d'abord la mise au point.
	Touchez un sujet afin de l'agrandir sur le moniteur (□ 157).
	Toucher l'écran pendant la prise de vue n'a aucun effet.

## Mode Vidéo avancée

L'opération effectuée lorsque vous touchez l'écran dépend du mode de mise au point de l'appareil photo (autofocus ou mise au point manuelle).



### ■ ■ Modes autofocus

Les options suivantes sont disponibles en modes autofocus (AF-F et AF-S).

	Pour effectuer la mise au point lorsque AF zone automatique ou AF point sélectif est sélectionné comme mode de zone AF, touchez le sujet à l'écran.
	Touchez un sujet pour démarrer le suivi lorsque le suivi du sujet est sélectionné comme mode de zone AF (□ 159).
	Toucher l'écran pendant la prise de vue n'a aucun effet.

## ■ ■ Mode de mise au point manuelle

Les options suivantes sont disponibles en mode de mise au point manuelle.

	Touchez un sujet afin de l'agrandir sur le moniteur (□ 157).
	Toucher l'écran pendant la prise de vue n'a aucun effet.





### **Meilleur moment/Instant animé**

Les options de prise de vue tactile ne sont pas disponibles en modes Meilleur moment et Instant animé.

### **Photographier à l'aide des options de prise de vue tactile**

Évitez d'appuyer trop fort sur l'écran. L'appareil photo risque de bouger au moment du déclenchement, avec pour conséquence des photos floues.

Vous pouvez utiliser le déclencheur pour effectuer la mise au point et prendre des photos même lorsque l'icône  est affichée (elle indique que les options de prise de vue tactile sont actives). Servez-vous du déclencheur pour prendre des photos en rafale ( 79) et pendant l'enregistrement vidéo. Les options de prise de vue tactile permettent de ne prendre qu'une seule photo à la fois en mode rafale ; elles ne permettent pas de prendre des photos pendant l'enregistrement vidéo. En mode retardateur ( 81), lorsque vous touchez le moniteur, la mise au point est mémorisée et le compte à rebours démarre ; la photo est prise au bout de dix ou deux secondes.



## Possibilités offertes par le Wi-Fi

Par l'intermédiaire de réseaux sans fil Wi-Fi, l'appareil photo peut se connecter à un périphérique mobile (smartphone ou tablette) équipé de l'application dédiée de Nikon, Wireless Mobile Utility (☞ 94). Le périphérique mobile permet alors de commander l'appareil photo et de prendre des photos à distance. Vous pouvez également télécharger les photos issues de l'appareil photo vers le périphérique mobile afin de les partager sur Internet. Vous pouvez également transférer les photos issues de l'appareil photo vers le périphérique mobile (☞ 99).

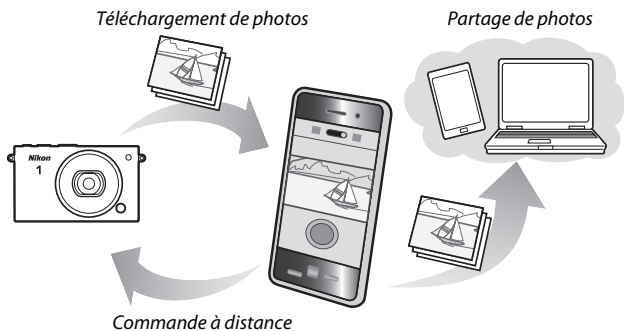

## Accès à l'appareil photo

Avant de vous connecter en Wi-Fi (réseau local sans fil), installez Wireless Mobile Utility sur votre périphérique mobile Android ou iOS. Les instructions concernant l'accès à l'appareil photo varient en fonction de la connexion utilisée par le périphérique mobile.

### Android

- **Commande WPS** : si le périphérique mobile prend en charge la fonctionnalité de bouton WPS (c'est-à-dire s'il dispose d'une option **Connexion bouton WPS** dans son menu **Paramètres Wi-Fi**), vous pouvez utiliser cette méthode simple pour vous connecter au périphérique mobile (☐ 95)
- **WPS par code PIN** : si le périphérique mobile prend en charge la fonctionnalité WPS, vous pouvez utiliser l'appareil photo pour établir une connexion en saisissant le code PIN affiché par le périphérique mobile (☐ 96).
- **Afficher le SSID** : si le périphérique mobile ne prend pas en charge la fonctionnalité WPS, vous pouvez vous connecter en sélectionnant le SSID de l'appareil photo sur le périphérique mobile (☐ 97).

### iOS

- **Afficher le SSID** : connectez-vous en sélectionnant le SSID de l'appareil photo sur le périphérique mobile (☐ 97)



### Installation de l'application Wireless Mobile Utility

#### 1 Recherchez l'application.

Sur le périphérique mobile, connectez-vous au service Google Play, à l'App Store ou un autre marché d'applications et recherchez « Wireless Mobile Utility ». Pour en savoir plus, lisez les instructions fournies avec le périphérique mobile.

#### 2 Installez l'application.

Lisez le descriptif de l'application et installez-la. Le manuel de Wireless Mobile Utility (pdf) est téléchargeable depuis les URL suivantes :

- **Android** : <http://nikonimglib.com/MandL/WMAU/>
- **iOS** : <http://nikonimglib.com/MandL/WMAU-ios/>

### WPS

WPS (Wi-Fi Protected Setup) est une norme conçue pour faciliter la mise en place d'un réseau sans fil sécurisé. Pour en savoir plus sur les étapes à suivre et la durée pendant laquelle le périphérique mobile attend la connexion, consultez la documentation fournie avec le périphérique mobile.

### 1 Sélectionnez Wi-Fi.

Appuyez sur la commande MENU pour afficher les menus, puis mettez en surbrillance **Wi-Fi** et appuyez sur **OK**.

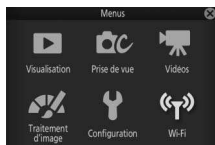

### 2 Connectez-vous.

Activez les connexions WPS sur l'appareil photo et sur le périphérique mobile :

- **Appareil photo** : mettez en surbrillance **Type de connexion Wi-Fi** et appuyez sur **▶**, puis mettez en surbrillance **Commande WPS** et appuyez sur **▶** pour préparer l'appareil photo à une connexion WPS. L'appareil photo attend que le périphérique mobile lui envoie une demande de connexion WPS pendant deux minutes environ. Pour allonger la durée d'attente, appuyez sur **OK**.
- **Périphérique mobile** : sélectionnez **Paramètres Wi-Fi > Connexion bouton WPS**.



### 3 Lancez Wireless Mobile Utility.

Lancez l'application Wireless Mobile Utility sur le périphérique mobile. La boîte de dialogue principale s'affiche.

## Saisie du code PIN (Android uniquement)

### 1 Sélectionnez Wi-Fi.

Appuyez sur la commande MENU pour afficher les menus, puis mettez en surbrillance **Wi-Fi** et appuyez sur **OK**.

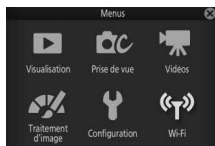

### 2 Sélectionnez Type de connexion Wi-Fi > WPS par code PIN.

Mettez en surbrillance **Type de connexion Wi-Fi** et appuyez sur **►**.



Mettez en surbrillance **WPS par code PIN** et appuyez sur **►**.



### 3 Saisissez le code PIN.

Saisissez le code PIN affiché sur le périphérique mobile. Appuyez sur **◀** ou **►** pour mettre en surbrillance un chiffre, puis sur **▲** ou **▼** pour le modifier. Appuyez sur **OK** une fois la saisie effectuée.

### 4 Lancez Wireless Mobile Utility.

Lancez l'application Wireless Mobile Utility sur le périphérique mobile. La boîte de dialogue principale s'affiche.



### 1 Sélectionnez Wi-Fi.

Appuyez sur la commande MENU pour afficher les menus, puis mettez en surbrillance **Wi-Fi** et appuyez sur **OK**.

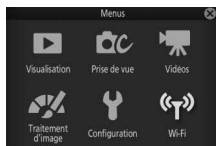

### 2 Sélectionnez Connecter.

Mettez en surbrillance **Connecter** et appuyez sur **▶**.



### 3 Sélectionnez Oui.

Mettez en surbrillance **Oui** et appuyez sur **OK** pour afficher le SSID de l'appareil photo.

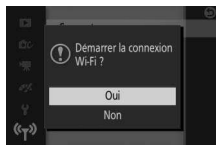

### 4 Sélectionnez le SSID de l'appareil photo sur le périphérique mobile.

Sélectionnez le SSID de l'appareil photo dans une liste de réseaux affichée sur le périphérique mobile.

## 5 Lancez Wireless Mobile Utility.

Lancez l'application Wireless Mobile Utility sur le périphérique mobile. La boîte de dialogue principale s'affiche.

### ■ Rétablissement des réglages par défaut

Pour rétablir les paramètres réseau par défaut, mettez en surbrillance **Type de connexion Wi-Fi** > **Réinit. réglages Wi-Fi** et appuyez sur ►. Une boîte de dialogue de confirmation s'affiche ; mettez en surbrillance **Oui** et appuyez sur  pour rétablir les paramètres réseau par défaut.

#### Wi-Fi

Avant d'utiliser la fonction Wi-Fi, lisez les avertissements des pages xix à xxi ; pour éviter toute coupure d'alimentation pendant la connexion, chargez également l'accumulateur de l'appareil photo. N'utilisez pas le Wi-Fi dans les lieux où son usage est interdit. Notez que la fonction Wi-Fi de l'appareil photo ne peut pas être utilisée lorsqu'un câble USB ou HDMI est branché.

#### Interruption des connexions Wi-Fi

Le Wi-Fi s'interrompt automatiquement si le périphérique mobile n'établit pas de connexion dans un délai de cinq minutes. Pour interrompre manuellement la connexion Wi-Fi, appuyez sur la commande MENU afin de quitter la veille Wi-Fi ou l'écran de connexion.

## Transfert des photos vers un périphérique mobile

Suivez les instructions ci-dessous pour transférer les photos de l'appareil vers un périphérique mobile. Il n'est pas possible de transférer les vidéos.

### Transfert des photos une par une

Utilisez l'option **Transfert Wi-Fi** du menu Visualisation **F** (fonction) (10) pour transférer la photo affichée actuellement en plein écran.

#### 1 Affichez la photo sur l'appareil photo.

Affichez la photo souhaitée en plein écran.

#### 2 Sélectionnez **Transfert Wi-Fi**.

Appuyez sur **F** (fonction) pour afficher le menu **F**, puis mettez en surbrillance **Transfert Wi-Fi** et appuyez sur **OK**. Une boîte de dialogue de confirmation s'affiche.



#### 3 Sélectionnez **Oui**.

Mettez en surbrillance **Oui** et appuyez sur **OK**. Pour transférer plusieurs photos, choisissez **Sélect. photos ds liste** et passez à l'étape 2 de la page 101.



#### 4 Sélectionnez le SSID de l'appareil photo sur le périphérique mobile.

Sélectionnez le SSID de l'appareil photo dans une liste de réseaux affichée sur le périphérique mobile.

---

## 5 Téléchargez la photo vers le périphérique mobile.

Lancez l'application Wireless Mobile Utility sur le périphérique mobile et suivez les instructions affichées à l'écran pour télécharger la photo. Une fois le téléchargement terminé, appuyez sur la commande MENU de l'appareil photo pour mettre fin à la connexion Wi-Fi.



## Transfert de plusieurs photos

Pour transférer plusieurs photos sélectionnées, utilisez l'option **Transfert Wi-Fi** du menu Visualisation.

### 1 Choisissez **Transfert Wi-Fi**.

Appuyez sur la commande MENU pour afficher les menus. Mettez en surbrillance **Transfert Wi-Fi** dans le menu Visualisation et appuyez sur ►.

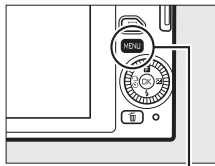

Commande MENU

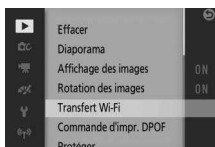

### 2 Sélectionnez les photos.

Appuyez sur ◀ ou ▶ pour faire défiler les photos et appuyez sur ▼ pour les sélectionner ou les désélectionner, ou maintenez appuyé ▲ pour afficher la photo sélectionnée en plein écran. Les photos sélectionnées sont signalées par l'icône ↗.



### 3 Appuyez sur **OK**.

Appuyez sur **OK** pour terminer l'opération. Une boîte de dialogue de confirmation s'affiche.



---

#### 4 Sélectionnez **Oui**.

Mettez en surbrillance **Oui** et appuyez sur .



---

#### 5 Sélectionnez le SSID de l'appareil photo sur le périphérique mobile.

Sélectionnez le SSID de l'appareil photo dans une liste de réseaux affichée sur le périphérique mobile.

---

#### 6 Téléchargez les photos vers le périphérique mobile.

Lancez l'application Wireless Mobile Utility sur le périphérique mobile et suivez les instructions affichées à l'écran pour télécharger les photos sélectionnées. Une fois le téléchargement terminé, appuyez sur la commande MENU de l'appareil photo pour mettre fin à la connexion Wi-Fi.



# Visualisation avancée

## Informations sur les photos

Des informations se superposent aux images affichées en mode de visualisation plein écran (📖 31). Le type d'informations affichées peut être sélectionné à l'aide de l'option **Affichage > Visualisation** du menu Configuration (📖 186).

### ■ Infos de base

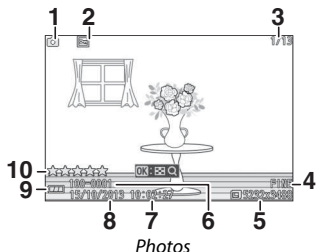

Photos

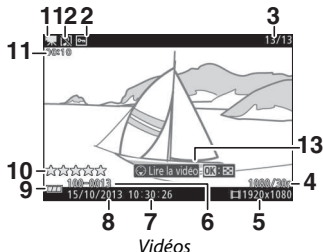

Vidéos

<b>1</b> Mode de prise de vue	
<b>2</b> État de la protection.....	131
<b>3</b> Numéro de vue/nombre total d'images	
<b>4</b> Qualité d'image.....	143
Cadence de prise de vue.....	166, 167
<b>5</b> Taille d'image.....	143
Taille des vidéos.....	166, 167
<b>6</b> Numéro de dossier-numéro de fichier	
.....	105
<b>7</b> Heure d'enregistrement.....	25, 189
<b>8</b> Date d'enregistrement.....	25, 189
<b>9</b> Indicateur de l'accumulateur.....	27
<b>10</b> Classement.....	110
<b>11</b> Durée de la vidéo.....	60
<b>12</b> Indicateur d'enregistrement audio	
.....	168
<b>13</b> Guide (pour les vidéos).....	60



## ■ Infos détaillées

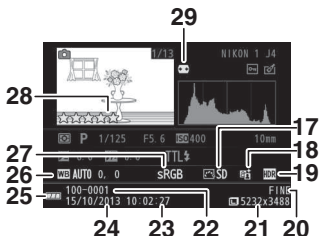
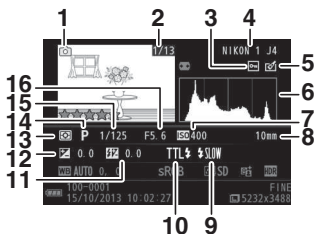

### Photos

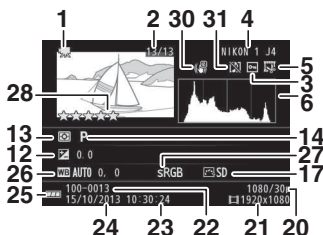

### Vidéos

<b>1</b> Mode de prise de vue	<b>12</b> Correction de l'exposition .....83
<b>2</b> Numéro de vue/nombre total d'images	<b>13</b> Mesure..... 149
<b>3</b> État de la protection..... 131	<b>14</b> Mode Créativité.....38
<b>4</b> Nom de l'appareil photo	Mode d'exposition..... 142
<b>5</b> Indicateur de retouche ..... 132, 133, 134	<b>15</b> Vitesse d'obturation ..... 42, 44
Indicateur d'édition vidéo ..... 135	<b>16</b> Ouverture .....43, 44
<b>6</b> Histogramme indiquant la répartition des tons de l'image ..... 105	<b>17</b> Picture Control..... 176
<b>7</b> Sensibilité (ISO) ..... 175	<b>18</b> Indicateur D-Lighting actif ..... 152
<b>8</b> Focale..... 223	<b>19</b> Indicateur HDR .....48
<b>9</b> Mode de flash .....85, 87	<b>20</b> Qualité d'image..... 143
<b>10</b> Contrôle du flash..... 162	Cadence de prise de vue ..... 166, 167
<b>11</b> Correction du flash ..... 163	<b>21</b> Taille d'image..... 143
	Taille des vidéos..... 166, 167





22	Numéro de dossier-numéro de fichier	27	Espace colorimétrique .....	151	
23	Heure d'enregistrement.....	25, 189	28	Classement .....	110
24	Date d'enregistrement .....	25, 189	29	Contrôle auto. distorsion .....	150
25	Indicateur de l'accumulateur.....	27	30	VR électronique .....	154
26	Balance des blancs .....	170	31	Indicateur d'enregistrement audio .....	168
	Réglage précis de la balance des blancs .....	171			

### ✎ Numéros de dossier et de fichier

Les photos sont stockées sous forme de fichiers ayant pour nom un numéro à quatre chiffres compris entre 0001 et 9999, attribué automatiquement dans l'ordre croissant par l'appareil photo. Elles sont stockées dans des dossiers pouvant contenir jusqu'à 999 images. Un nouveau dossier est créé automatiquement lorsque la numérotation des fichiers atteint 9999 ou lorsque le nombre d'images du dossier en cours atteint 999.

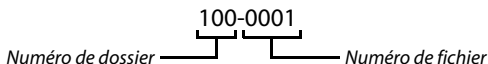

### ✎ Histogrammes (☐ 104)

Les histogrammes de l'appareil photo ne servent que de référence. Ils peuvent varier par rapport à ceux des applications de retouche d'images. Vous trouverez ci-dessous des exemples d'histogrammes :

- **Si la luminosité varie de manière uniforme sur l'ensemble de l'image**, la répartition des tons est relativement régulière.



- **Si l'image est sombre**, la répartition des tons est décalée vers la gauche.



- **Si l'image est claire**, la répartition des tons est décalée vers la droite.













Lorsque vous augmentez la correction de l'exposition, la répartition des tons est décalée vers la droite ; lorsque vous la réduisez, la répartition des tons est décalée vers la gauche. Les histogrammes peuvent vous donner une idée de l'exposition générale lorsqu'une forte luminosité ambiante empêche de voir correctement ce qui est affiché sur le moniteur.



## Visualisation par planche d'images

Pour visualiser les photos par « planches-contacts » de 4, 9 ou 16 images, appuyez sur  lorsqu'une photo est affichée en plein écran et tournez le sélecteur multidirectionnel dans le sens inverse des aiguilles d'une montre.







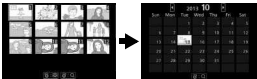

Vous pouvez effectuer les opérations suivantes :

Pour	Utiliser	Description
Afficher plus d'images		Tournez le sélecteur multidirectionnel dans le sens inverse des aiguilles d'une montre pour augmenter le nombre d'images affichées : de 1 à 4, de 4 à 9, puis de 9 à 16. Pour visualiser des photos prises à des dates précises (  107), tournez le sélecteur dans le sens inverse des aiguilles d'une montre après avoir affiché les 16 images. 
Afficher moins d'images		Tournez le sélecteur multidirectionnel dans le sens des aiguilles d'une montre pour passer de 16 images affichées à 9 ou de 9 images affichées à 4. Pour voir l'image en surbrillance en plein écran, tournez le sélecteur dans le sens des aiguilles d'une montre après avoir affiché 4 images. 
Mettre des images en surbrillance		Utilisez le sélecteur multidirectionnel pour mettre en surbrillance des images. Vous pouvez effacer (  109) l'image en surbrillance ou encore l'agrandir pour la voir de plus près (  108).
Afficher une image en surbrillance		Appuyez sur  pour afficher l'image en surbrillance en plein écran.
Supprimer l'image en surbrillance		Reportez-vous à la page 109.

## Visualisation par calendrier

Pour visualiser des photos prises à des dates précises, tournez le sélecteur multidirectionnel dans le sens inverse des aiguilles d'une montre après avoir affiché les 16 images (📖 106).

Vous pouvez effectuer les opérations suivantes :











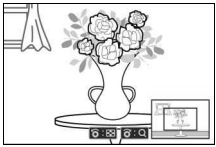

Pour	Utiliser	Description
Afficher le calendrier		Pour afficher le calendrier, tournez le sélecteur multidirectionnel dans le sens inverse des aiguilles d'une montre après avoir affiché les 16 images (📖 106). 
Quitter et revenir à la visualisation des images		Pour revenir à l'affichage des 16 images, tournez le sélecteur multidirectionnel dans le sens des aiguilles d'une montre lorsque le calendrier est affiché. 
Mettre en surbrillance une date		Utilisez le sélecteur multidirectionnel pour mettre en surbrillance une date dans le calendrier.
Afficher les photos prises à la date en surbrillance		Appuyez sur  pour afficher la première photo prise à la date en surbrillance.
Effacer les photos prises à la date en surbrillance		Appuyez sur  pour effacer toutes les photos prises à la date en surbrillance.



## Fonction Loupe

Pour effectuer un zoom avant sur une photo, affichez-la en plein écran et appuyez sur , puis tournez le sélecteur multidirectionnel dans le sens des aiguilles d'une montre. La fonction Loupe n'est pas disponible avec les vidéos ou les Instants animés.

Vous pouvez effectuer les opérations suivantes :

Pour	Utiliser	Description	
Effectuer un zoom avant		Tournez le sélecteur multidirectionnel dans le sens des aiguilles d'une montre pour effectuer un zoom avant.	
Effectuer un zoom arrière		Tournez le sélecteur multidirectionnel dans le sens inverse des aiguilles d'une montre pour effectuer un zoom arrière. Chaque fois que vous effectuez un zoom avant ou arrière, une fenêtre de navigation s'affiche : la zone actuellement visible à l'écran est indiquée par un cadre jaune.	
Visualiser d'autres zones de l'image		Appuyez sur  ,  ,  ou  pour faire défiler l'image.	
Visualiser des visages		Tous les visages (jusqu'à cinq) détectés en mode priorité visage sont encadrés en blanc dans la fenêtre de navigation. Appuyez sur  ou  pour voir les autres visages.	
Annuler la fonction Loupe		Revenez à la visualisation plein écran.	

### Informations complémentaires



L'option **Zoom priorité visage** du menu Visualisation ( 135) détermine si le sélecteur multidirectionnel permet de passer d'un visage à un autre en mode de zoom priorité visage.

## Suppression des photos

Vous pouvez effacer les photos de la carte mémoire comme décrit ci-dessous. *Notez qu'une fois effacées, les photos ne peuvent plus être récupérées ; en revanche, les images protégées ne sont pas effacées.*

### Suppression de la photo en cours

Pour effacer la photo actuellement affichée en plein écran ou sélectionnée dans la liste des images, appuyez sur . Une boîte de dialogue de confirmation apparaît.

Appuyez à nouveau sur  pour effacer la photo et revenir à la visualisation, ou appuyez sur  pour quitter sans effacer la photo.

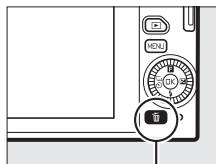

Commande 

### Menu Visualisation

Pour effacer plusieurs images, appuyez sur la commande MENU, sélectionnez **Effacer** dans le menu Visualisation, puis choisissez l'une des options ci-dessous. Une boîte de dialogue de confirmation apparaît. Sélectionnez **Oui** pour effacer les images (notez qu'un certain temps peut être nécessaire si un grand nombre d'images est sélectionné).



<b>Effacer la sélection</b>	Mettez les images en surbrillance et appuyez sur ▼ pour les sélectionner ou les désélectionner (130). Appuyez sur  pour quitter, une fois la sélection terminée.
<b>Effacer toutes les images</b>	Supprimez toutes les images de la carte mémoire.

## Classement des photos

Notez les photos ou marquez-les comme « photos à supprimer ». Le classement n'est pas disponible si elles sont protégées.

### 1 Sélectionnez une photo.

Affichez la photo en plein écran.

### 2 Sélectionnez **Classement**.

Appuyez sur **F** (fonction) pour afficher le menu **F**. Mettez en surbrillance **Classement** et appuyez sur **OK**.



### 3 Choisissez une note.

Mettez en surbrillance une note entre zéro et cinq étoiles, ou sélectionnez **Supprimer** pour marquer la photo comme « photo à supprimer ». Appuyez sur **OK** pour sélectionner la note en surbrillance.



## Diaporamas

Pour afficher un diaporama des images contenues dans la carte mémoire, appuyez sur la commande MENU, sélectionnez **Diaporama** dans le menu Visualisation et suivez les étapes ci-dessous.

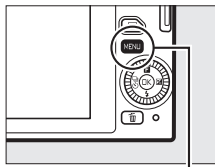

Commande MENU

### 1 Sélectionnez le type d'image à afficher dans le diaporama. Mettez en surbrillance l'option souhaitée et appuyez sur **OK**.

<b>Toutes les images</b>	Affichez toutes les images contenues dans la carte mémoire.
<b>Images fixes</b>	Affichez uniquement les photos. Les photos prises à l'aide de l'option <b>Panoramique simplifié</b> s'affichent en mode panoramique (☐ 51).
<b>Vidéos</b>	Affichez les vidéos et les Instants animés enregistrés lorsque <b>Fichier MOV</b> est sélectionné comme <b>Format de fichier</b> (☐ 148).
<b>Instant animé</b>	Affichez les Instants animés enregistrés lorsque <b>Fichiers NMS</b> est sélectionné comme <b>Format de fichier</b> (☐ 148). Seule la séquence vidéo sera lue ; les photos associées ne seront pas affichées.
<b>Sélectionner par date</b>	Affichez uniquement les images enregistrées à une date sélectionnée. Un calendrier s'affiche. Utilisez le sélecteur multidirectionnel pour mettre en surbrillance une date.



## 2 Réglez la durée d'affichage et les paramètres audio.

Réglez les options suivantes :

<b>Intervalle</b>	Choisissez la durée d'affichage de chaque photo.
<b>Durée de lecture vidéo</b>	Choisissez la durée de lecture de chaque vidéo avant l'affichage de la vue suivante. Choisissez <b>Identique à l'intervalle</b> pour que la durée de lecture de la vidéo soit identique à la durée sélectionnée pour <b>Intervalle</b> , choisissez <b>Lecture intégrale</b> pour lire la vidéo dans son intégralité avant d'afficher la vue suivante.
<b>Paramètres audio</b>	Désactivez le son ou sélectionnez <b>Son enregistré</b> pour lire la bande son enregistrée avec les vidéos et les Instants animés réalisés lorsque <b>Ambiance sonore</b> a été sélectionné comme option <b>Audio</b> (☐ 77). Aucun son n'est diffusé lorsque les photos sont affichées.



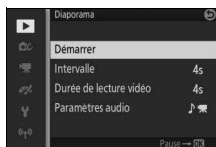

## 3 Sélectionnez Démarrer.

Mettez en surbrillance **Démarrer** et appuyez sur **OK** pour lancer le diaporama.





Vous pouvez effectuer les opérations suivantes pendant l'exécution d'un diaporama :

Pour	Utiliser	Description
Revenir à l'image précédente/ passer à l'image suivante		Appuyez sur ◀ pour revenir à l'image précédente, sur ▶ pour passer à l'image suivante.
Suspendre la lecture/ reprendre		Interrompez temporairement le diaporama. Appuyez de nouveau pour le reprendre.
Régler le volume		Tournez le sélecteur multidirectionnel pour régler le volume.
Quitter et revenir en mode de visualisation		Arrêtez le diaporama et revenez en mode de visualisation.

Les options ci-contre s'affichent à la fin du diaporama. Sélectionnez **Reprendre** pour redémarrer ou **Quitter** pour revenir au menu Visualisation.

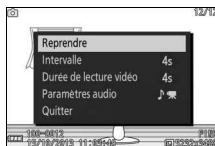

## Installation du logiciel fourni

Installez le logiciel fourni pour copier les photos sur votre ordinateur afin de pouvoir les visualiser et les modifier. Avant d'installer le logiciel, vérifiez que vous disposez bien de la configuration système requise, indiquée à la page 116.

### 1 Lancez le programme d'installation.

Démarrez l'ordinateur, insérez le CD d'installation de ViewNX 2, puis lancez le programme d'installation.

Une boîte de dialogue permettant de sélectionner la langue s'affiche ; si la langue de votre choix n'est pas disponible, cliquez sur **Sélection de votre région** pour choisir une autre région

puis sélectionnez la langue souhaitée (le bouton Sélection de votre région n'est pas disponible dans la version européenne).

#### ① Sélectionnez la région (si nécessaire)

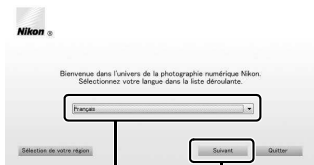

#### ② Sélectionnez une langue

#### ③ Cliquez sur Suivant

### 2 Démarrez l'installation.

Cliquez sur **Installer** et suivez les instructions affichées à l'écran.

#### Cliquez sur **Installer**



### 3 Quittez le programme d'installation.

Cliquez sur **Oui** (Windows) ou sur **OK** (Mac) une fois l'installation terminée.



*Cliquez sur **Oui***



*Cliquez sur **OK***

### 4 Retirez le CD d'installation du lecteur de CD-ROM.

#### **Logiciel fourni**

Veillez à toujours mettre à jour le logiciel fourni avec la dernière version disponible. Nikon Message Center 2 vérifie de manière périodique les mises à jour lorsque l'ordinateur est connecté à Internet.

#### **Instants animés**

ViewNX 2 est nécessaire pour visionner les Instants animés enregistrés à l'aide de l'option **Format de fichier > Fichiers NMS** du menu Prise de vue (☰ 148).

#### **Systèmes d'exploitation compatibles**

Consultez les sites Web indiqués à la page xviii pour connaître les dernières informations sur les systèmes d'exploitation compatibles.



## Configuration système requise

La configuration système requise pour ViewNX 2 est la suivante :

Windows	
<b>Microprocesseur</b>	<ul style="list-style-type: none"><li>• <b>Photos</b> : série Core, Pentium 4, Intel Celeron ; 1,6 GHz ou supérieur</li><li>• <b>Vidéos (lecture)</b> : Pentium D 3,0 GHz ou supérieur ; Intel Core i5 ou supérieur recommandé pour lire des vidéos ayant une taille d'image égale ou supérieure à 1280 × 720 à une cadence de 30 vps ou supérieure, ou des vidéos ayant une taille d'image égale ou supérieure à 1920 × 1080</li><li>• <b>Vidéos (édition)</b> : Intel Core i5 ou supérieur</li></ul>
<b>Système d'exploitation</b>	Versions préinstallées de Windows 8.1, Windows 7 ou Windows Vista
<b>Mémoire (RAM)</b>	<ul style="list-style-type: none"><li>• <b>Windows 8.1, Windows 7 ou Windows Vista 32 bits</b> : 1 Go ou plus (2 Go ou plus recommandés)</li><li>• <b>Windows 8.1, Windows 7 ou Windows Vista 64 bits</b> : 2 Go ou plus (4 Go ou plus recommandés)</li></ul>
<b>Espace disque</b>	1 Go minimum disponible sur le disque de démarrage (3 Go ou plus recommandés)
<b>Graphisme</b>	<ul style="list-style-type: none"><li>• <b>Définition vidéo</b> : 1024 × 768 pixels (XGA) ou plus (1280 × 1024 pixels ou plus recommandés)</li><li>• <b>Couleur</b> : couleur 24 bits (True Color) ou plus</li></ul>



Mac	
<b>Microprocesseur</b>	<ul style="list-style-type: none"> <li>• <b>Photos</b> : série Intel Core ou Xeon</li> <li>• <b>Vidéos (lecture)</b> : Core Duo, 2 GHz ou supérieur ; Intel Core i5 ou supérieur recommandé pour lire des vidéos ayant une taille d'image égale ou supérieure à 1280 × 720 à une cadence de prise de vue de 30 vps ou plus, ou des vidéos ayant une taille d'image égale ou supérieure à 1920 × 1080</li> <li>• <b>Vidéos (édition)</b> : Intel Core i5 ou supérieur</li> </ul>
<b>Système d'exploitation</b>	OS X 10.9, 10.8 ou 10.7
<b>Mémoire (RAM)</b>	2 Go ou plus (4 Go ou plus recommandés)
<b>Espace disque</b>	1 Go minimum disponible sur le disque de démarrage (3 Go ou plus recommandés)
<b>Graphisme</b>	<ul style="list-style-type: none"> <li>• <b>Définition vidéo</b> : 1024 × 768 pixels (XGA) ou plus (1280 × 1024 pixels ou plus recommandés)</li> <li>• <b>Couleur</b> : couleur 24 bits (millions de couleurs) ou plus</li> </ul>



## Visualisation et modification des photos sur un ordinateur

### Transfert des photos

#### 1 Choisissez la méthode de copie des photos sur l'ordinateur.

Vous avez le choix entre les méthodes suivantes :

- **Connexion USB directe** : mettez l'appareil photo hors tension et vérifiez que la carte mémoire est insérée dans l'appareil photo. Raccordez l'appareil photo à l'ordinateur à l'aide du câble USB fourni (ne forcez pas sur les connecteurs et ne les inclinez pas en les insérant), puis mettez l'appareil photo sous tension.

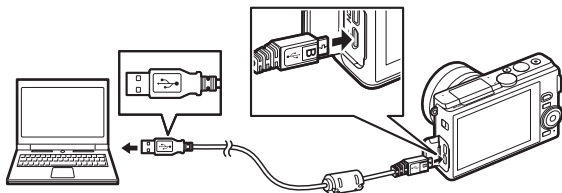

- **Logement pour carte** : si votre ordinateur est équipé d'un logement pour carte microSD, vous pouvez insérer la carte directement dans le logement.
- **Lecteur de cartes** : connectez un lecteur de cartes (disponible séparément auprès d'autres fabricants) à l'ordinateur et insérez la carte mémoire.



## 2 Démarrez le composant Nikon Transfer 2 de ViewNX 2.

Si un message vous invite à choisir un programme, sélectionnez Nikon Transfer 2.

### Windows 7

Si la boîte de dialogue suivante s'affiche, sélectionnez Nikon Transfer 2 comme décrit ci-dessous.

- 1 Sous **Importer vos images et vos vidéos**, cliquez sur **Modifier le programme**. Une boîte de dialogue de sélection de programmes s'affiche ; sélectionnez **Importer le fichier avec Nikon Transfer 2** et cliquez sur **OK**.



- 2 Double-cliquez sur **Importer le fichier**.

## 3 Cliquez sur Démarrer le transfert.

Avec les réglages par défaut, toutes les photos enregistrées sur la carte mémoire sont copiées sur l'ordinateur.



Cliquez sur **Démarrer le transfert**

## 4 Mettez fin à la connexion.

Si l'appareil photo est raccordé à l'ordinateur, mettez l'appareil photo hors tension et débranchez le câble USB. Si vous utilisez un lecteur de cartes ou un logement pour carte, sélectionnez l'option appropriée du système d'exploitation de l'ordinateur pour éjecter le disque amovible correspondant à la carte mémoire, puis retirez la carte du lecteur de cartes ou du logement pour carte.



## Visualisation des photos

Les photos s'affichent dans ViewNX 2 une fois le transfert terminé.

### Démarrer ViewNX 2 manuellement

- **Windows** : double-cliquez sur le raccourci ViewNX 2 du bureau.
- **Mac** : cliquez sur l'icône ViewNX 2 du Dock.

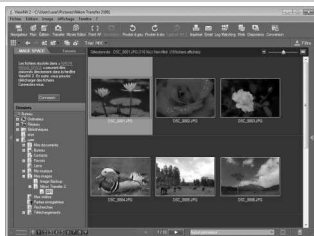

### ■ Retouche des photos

Pour recadrer les photos et régler entre autres l'accentuation et les densités, cliquez sur le bouton **Édition** dans la barre des tâches.

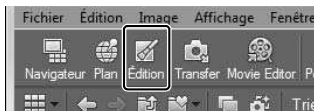

### ■ Impression des photos

Cliquez sur le bouton **Imprimer** dans la barre des tâches. Une boîte de dialogue vous permet d'imprimer les photos avec une imprimante raccordée à l'ordinateur.



### Informations complémentaires

Consultez l'aide en ligne pour en savoir plus sur l'utilisation de ViewNX 2.

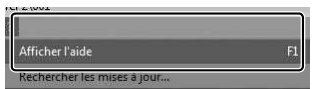



## Visualisation des photos sur un téléviseur

Raccordez l'appareil photo à un téléviseur pour visualiser les images.

### Branchement d'un câble HDMI

Éteignez toujours l'appareil photo avant de brancher ou de débrancher des câbles HDMI. Lorsque vous branchez des câbles, ne forcez pas et n'inclinez pas les connecteurs en les insérant.

## Périphériques haute définition

Un câble HDMI (High-Definition Multimedia Interface) de type D (disponible séparément auprès d'autres fabricants) permet de raccorder l'appareil photo à un périphérique vidéo haute définition.

### 1 Branchez le câble HDMI.

Mettez l'appareil photo hors tension et branchez le câble HDMI.

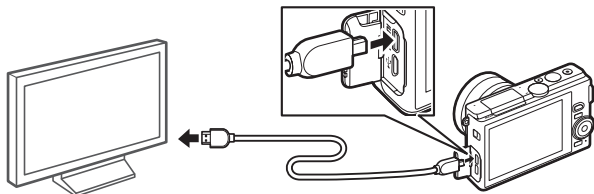

Connectez au périphérique HD  
(choisissez le câble avec le  
connecteur approprié)

Insérez un connecteur de  
type D dans l'appareil  
photo

### 2 Réglez le périphérique sur le canal HDMI.

### 3 Mettez l'appareil photo sous tension.

Mettez l'appareil photo sous tension. Son moniteur reste éteint et l'affichage du mode de prise de vue apparaît sur le périphérique HD. Il est possible de visualiser les images avec les commandes de l'appareil photo comme décrit ailleurs dans ce manuel. Notez que les bords des images peuvent ne pas être visibles sur le périphérique.



#### Fermer le volet des connecteurs

Fermez le volet des connecteurs lorsque vous ne les utilisez pas. La présence de poussière peut gêner le transfert des données.

#### Visualisation sur le téléviseur

Vous pouvez régler le volume en utilisant les commandes du téléviseur ; le réglage du volume sur l'appareil photo n'a aucun effet. Il est recommandé d'utiliser un adaptateur secteur EH-5b et un connecteur d'alimentation EP-5E (vendus séparément) en cas de visualisation prolongée.

#### VR électronique

La fonction de stabilisation VR électronique (□ 154) ne peut pas être utilisée lorsqu'un câble HDMI est branché.

### ■ Contrôle via sortie HDMI

Pour commander l'appareil photo à distance depuis un périphérique prenant en charge le format HDMI-CEC (High-Definition Multimedia Interface–Consumer Electronics Control), sélectionnez **Activé** pour l'option **Contrôle via sortie HDMI** du menu Configuration de l'appareil photo. Pour obtenir des informations sur l'utilisation d'une télécommande, reportez-vous au manuel du téléviseur.



## Impression de photos

Avec une imprimante PictBridge raccordée directement à l'appareil photo, vous pouvez imprimer des images JPEG sélectionnées au préalable.

### Connexion de l'imprimante

Raccordez l'appareil photo à l'aide du câble USB fourni.

#### 1 Mettez l'appareil photo hors tension.

#### 2 Branchez le câble USB.

Mettez l'imprimante sous tension et branchez le câble USB comme illustré. Ne forcez pas et n'inclinez pas les connecteurs en les insérant.

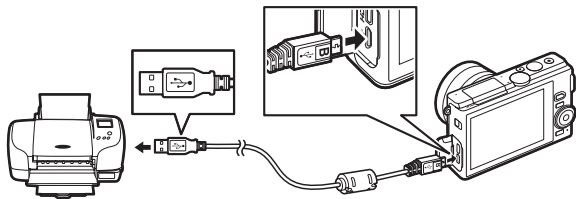

#### 3 Mettez l'appareil photo sous tension.

Un écran d'accueil apparaît sur le moniteur, suivi de l'écran de visualisation PictBridge. Pour imprimer les photos une par une, reportez-vous à la page 124. Pour imprimer plusieurs photos ou toutes les photos, reportez-vous à la page 126.

#### Sélection des photos à imprimer

Vous ne pouvez pas imprimer les photos au format NEF (RAW) (☐ 143) et les vidéos. Si vous sélectionnez des Instants animés, seules les photos seront imprimées ; la séquence vidéo ne le sera pas. Si vous sélectionnez des photos prises à l'aide du Sélecteur de photo optimisé, seule la meilleure image sera imprimée.

#### Panoramiques

Certaines imprimantes risquent de ne pas pouvoir imprimer les panoramiques et d'autres risquent de ne pas les imprimer dans leur intégralité avec certains réglages. Reportez-vous au manuel de l'imprimante ou contactez le fabricant pour en savoir plus.



### 1 Affichez la photo souhaitée.

Appuyez sur ◀ ou ▶ pour afficher les autres photos. Tournez le sélecteur multidirectionnel dans le sens des aiguilles d'une montre pour zoomer sur la photo affichée (☐ 108 ; tournez-le dans le sens inverse pour annuler le zoom). Pour afficher neuf photos simultanément, tournez le sélecteur dans le sens inverse des aiguilles d'une montre lorsqu'une photo est affichée en plein écran. Appuyez sur ▲, ▼, ◀ ou ▶ pour mettre en surbrillance les photos ou tournez le sélecteur multidirectionnel dans le sens des aiguilles d'une montre pour afficher la photo en surbrillance en plein écran.

### 2 Réglez les paramètres de l'imprimante.



Appuyez sur Ⓞ pour afficher les rubriques suivantes, puis sur ▲ ou ▼ pour mettre en surbrillance une rubrique et appuyez sur ▶ pour afficher les options (seules les options prises en charge par l'imprimante utilisée sont indiquées ; pour utiliser l'option par défaut, sélectionnez **Utiliser régl. imprimante**). Après avoir sélectionné une option, appuyez sur Ⓞ pour revenir au menu des paramètres de l'imprimante.

Option	Description
Format du papier	Choisissez un format de papier.
Nombre de copies	Cette option est indiquée uniquement lorsque les photos sont imprimées une par une. Appuyez sur ▲ ou ▼ pour choisir le nombre de copies (maximum 99).
Imprimer la marge	Choisissez d'imprimer ou non les photos avec une marge blanche.
Imprimer la date/l'heure	Choisissez d'imprimer ou non la date et l'heure de prise de vue sur les photos.
Recadrer	Cette option est indiquée uniquement lorsque les photos sont imprimées une par une. Pour quitter sans recadrer, mettez en surbrillance <b>Non</b> et appuyez sur Ⓞ. Pour recadrer la photo sélectionnée, mettez en surbrillance <b>Oui</b> et appuyez sur ▶. Une boîte de dialogue permettant de sélectionner le recadrage apparaît. Tournez le sélecteur multidirectionnel dans le sens des aiguilles d'une montre pour augmenter la taille du recadrage, dans le sens inverse pour la réduire. Appuyez sur ▲, ▼, ◀ ou ▶ pour positionner le recadrage. Notez qu'une baisse de la qualité d'impression risque de se produire si des petits recadrages sont imprimés en grand format.



---

### 3 Lancez l'impression.

Mettez en surbrillance **Lancer l'impression** et appuyez sur  pour commencer l'impression. Pour annuler avant la fin de l'impression, appuyez à nouveau sur .



### 1 Affichez le menu PictBridge.

Appuyez sur la commande MENU lorsque l'écran PictBridge apparaît (☞ 123).

---

### 2 Choisissez une option.

Mettez en surbrillance l'une des options suivantes et appuyez sur ▶.



- **Sélectionner les images** : sélectionnez les photos à imprimer. Appuyez sur ◀ ou ▶ pour mettre les photos en surbrillance et appuyez sur ▲ ou ▼ pour choisir le nombre de copies (jusqu'à 99).
  - **Impr. commande DPOF** : imprimez les photos sauvegardées dans la commande d'impression DPOF (☞ 127). Il est possible d'afficher et de modifier la commande avant l'impression comme décrit ci-dessus, sous « Sélectionner les images ».
  - **Imprimer l'index** : pour imprimer l'index de toutes les photos JPEG de la carte mémoire, passez à l'étape 3. Notez que si la carte mémoire contient plus de 256 photos, une boîte de dialogue de confirmation s'affiche et seules les 256 premières sont imprimées. Un avertissement s'affiche si le format du papier sélectionné à l'étape 3 est trop petit.
- 

### 3 Réglez les paramètres de l'imprimante.

Réglez les paramètres de l'imprimante comme décrit à l'étape 2 de la page 124.

---

### 4 Lancez l'impression.

Mettez en surbrillance **Lancer l'impression** et appuyez sur  pour commencer l'impression. Pour annuler avant la fin de l'impression, appuyez à nouveau sur .

#### Erreurs

Reportez-vous à la page 213 pour en savoir plus sur la procédure à suivre en cas d'erreur lors de l'impression.

## Création d'une commande d'impression DPOF : réglage d'impression

L'option **Commande d'impr. DPOF** permet de créer des « commandes d'impression » numériques pour les imprimantes et les périphériques compatibles PictBridge qui acceptent le format DPOF. Appuyez sur la commande **MENU**, sélectionnez **Commande d'impr. DPOF** dans le menu Visualisation et choisissez l'une des options suivantes :



<b>Sélectionner/ régler</b>	<p>Appuyez sur ◀ ou sur ▶ pour mettre les photos en surbrillance (☐ 130). Si vous souhaitez imprimer la photo sélectionnée, appuyez sur ▲. La photo sera marquée de l'icône ☐ et le nombre de copies sera réglé sur 1 ; appuyez sur ▲ ou ▼ pour indiquer le nombre de copies (jusqu'à 99 ; pour désélectionner une photo, appuyez sur ▼ lorsque son nombre de copies est réglé sur 1). Une fois la sélection effectuée, appuyez sur <b>OK</b> pour afficher les options d'impression. Mettez en surbrillance <b>Impr. infos prise de vue</b> (impression de la vitesse d'obturation et de l'ouverture sur toutes les photos de la commande d'impression) ou <b>Imprimer la date</b> (impression de la date d'enregistrement sur toutes les photos de la commande d'impression) et appuyez sur ▶ pour les sélectionner ou les désélectionner, puis appuyez sur <b>OK</b> pour terminer le réglage de la commande d'impression.</p>	
<b>Réinitialiser</b>	Retirez toutes les images de la commande d'impression.	

### **Commande d'impression DPOF**

Les options d'impression des données de prise de vue et de date DPOF ne sont pas prises en charge en cas d'impression via une connexion USB directe ; pour imprimer la date d'enregistrement sur les photos de la commande d'impression en cours, utilisez l'option **Imprimer la date/l'heure** de PictBridge (☐ 124).

Vous ne pouvez pas utiliser l'option **Commande d'impr. DPOF** si la carte mémoire ne contient pas l'espace suffisant pour enregistrer la commande d'impression. Pour connaître les restrictions relatives aux types d'images pouvant être imprimés, reportez-vous à la page 123.

Les commandes d'impression risquent de ne pas s'imprimer correctement, si, après leur création, des images sont supprimées à l'aide d'un ordinateur ou d'un autre périphérique.



# Menu Visualisation

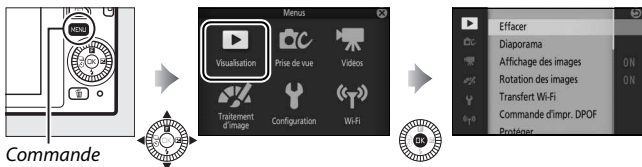

Pour afficher le menu Visualisation, appuyez sur MENU et sélectionnez **Visualisation**.



Le menu Visualisation contient les options suivantes :

Option	Description	Par défaut	
<b>Effacer</b>	Permet d'effacer plusieurs images.	—	109
<b>Diaporama</b>	Permet de visualiser les vidéos et les photos sous forme de diaporama.	<b>Type d'image :</b> Toutes les images <b>Intervalle :</b> 4 s <b>Durée de lecture vidéo :</b> Identique à l'intervalle <b>Paramètres audio :</b> Son enregistré	111
<b>Affichage des images</b>	Permet d'afficher les images après la prise de vue.	Activé	131
<b>Rotation des images</b>	Permet de faire pivoter les photos verticales pendant la visualisation.	Activée	131
<b>Transfert Wi-Fi</b>	Permet de transférer les photos sélectionnées vers des périphériques mobiles par le biais de réseaux sans fil.	—	101
<b>Commande d'impr. DPOF</b>	Permet de créer des « commandes d'impression » numériques.	—	127
<b>Protéger</b>	Permet de protéger les photos contre une suppression accidentelle.	—	131
<b>Classement</b>	Permet de noter les photos.	—	131



Option	Description	Par défaut	
<b>D-Lighting</b>	Permet d'éclaircir les ombres dans les photos sombres ou prises à contre-jour. Une copie retouchée est créée et enregistrée séparément de l'original non modifié.	—	132
<b>Redimensionner</b>	Permet de créer de petites copies des photos sélectionnées.	<b>Choisir la taille :</b> 1280×856 ; 1,1 M	133
<b>Recadrer</b>	Permet de créer des copies recadrées des photos sélectionnées.	<b>Format de l'image :</b> 3 : 2	134
<b>Zoom priorité visage</b>	Permet de choisir si ◀ et ▶ peuvent être utilisés en mode Loupe (  108) pour sélectionner les visages détectés par la fonction de détection des visages.	Activé	135
<b>Éditer la vidéo</b>	Permet de créer des copies de vidéos après avoir supprimé certains passages.	—	135
<b>Combiner vidéos de 4 s</b>	Permet de créer une vidéo qui regroupe plusieurs vidéos de 4 secondes.	—	137
<b>Combiner des vidéos NMS</b>	Permet de créer une vidéo à partir de plusieurs séquences vidéo d'Instants animés.	—	138

#### Visualisation

L'appareil photo risque de ne pas pouvoir afficher ou retoucher des images créées ou déjà modifiées avec d'autres appareils.

#### Qualité d'image

Les copies créées à partir de photos JPEG bénéficient de la même qualité que les originales ( 143). Il n'est pas possible de retoucher les photos NEF (RAW) ; lorsque vous utilisez les options de retouche avec des photos prises au format **NEF (RAW) + JPEG fine**, l'image JPEG est retouchée et enregistrée en tant que copie JPEG de qualité « fine ».



## Sélection de plusieurs images

Lorsque vous choisissez l'une des options répertoriées ci-dessous, une boîte de dialogue de sélection des photos s'affiche. Appuyez sur ◀ ou ▶ pour mettre en surbrillance les photos (seules les photos pour lesquelles l'opération est possible sont sélectionnables).



- **Effacer > Effacer la sélection** (📖 109)
- **Transfert Wi-Fi** (📖 101)
- **Commande d'impr. DPOF > Sélectionner/régler** (📖 127)
- **Protéger > Sélectionner/régler** (📖 131)
- **Classement** (📖 131)
- **D-Lighting** (📖 132)
- **Redimensionner > Sélectionner les images** (📖 133)
- **Recadrer > Sélectionner les images** (📖 134)
- **Éditer la vidéo** (📖 135)
- **Combiner vidéos de 4 s** (📖 137)
- **Combiner des vidéos NMS** (📖 138)



## Affichage des images

Si **Activé** est sélectionné, les photos s'affichent immédiatement après la prise de vue. Pour afficher les photos lorsque **Désactivé** est sélectionné, appuyez sur la commande .





## Rotation des images

Indiquez si les photos verticales doivent pivoter pendant la visualisation. Notez que l'appareil photo étant déjà dans l'orientation adéquate pendant la prise de vue, les images ne pivotent pas automatiquement au moment de leur affichage après la prise de vue.

<b>Activée</b>	Les photos prises en cadrage vertical pivotent automatiquement lors de leur affichage sur le moniteur de l'appareil photo. Les photos prises lorsque <b>Désactivée</b> est sélectionné pour <b>Rotation auto des images</b> (  190) s'affichent à l'horizontale.
<b>Désactivée</b>	Les images cadrées à la verticale s'affichent à l'horizontale.







## Protéger

Protégez les images sélectionnées contre une suppression accidentelle. Notez que cette option n'empêche PAS la suppression des fichiers lorsque la carte mémoire est formatée ( 185).

<b>Sélectionner/régler</b>	Appuyez sur  ou  pour mettre en surbrillance les photos (  130) et appuyez sur  pour les sélectionner ou les désélectionner. Appuyez sur  pour quitter, une fois l'opération terminée.
<b>Réinitialiser</b>	Supprimez la protection de toutes les photos.



## Classement

Appuyez sur  ou  pour mettre en surbrillance les photos ( 130) et appuyez sur  ou  pour choisir une note ( 110). Appuyez sur  pour quitter, une fois l'opération terminée.

## D-Lighting

Lorsqu'elle est appliquée à des images sélectionnées, l'option D-Lighting crée des copies dans lesquelles les ombres ont été éclaircies.

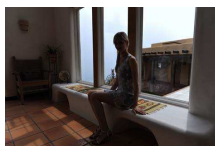

Avant



Après

Appuyez sur ◀ ou ▶ pour mettre en surbrillance une image (📖 130) et appuyez sur **OK** pour afficher les options indiquées à droite. Appuyez sur ▲ ou ▼ pour choisir le niveau de correction à apporter (vous pouvez afficher un aperçu de l'effet sur le moniteur) et appuyez sur **OK** pour créer une copie retouchée.

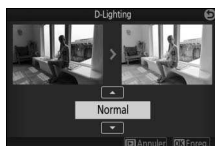

### D-Lighting

Du bruit (pixels lumineux répartis de manière aléatoire, voile ou lignes) risque d'apparaître sur les copies créées avec l'option **D-Lighting**. Des ombres irrégulières risquent d'être visibles sur certains sujets.

### Taille d'image

Les copies sont de la même taille que les originales.



## Redimensionner

Créez des petites copies de photos sélectionnées. Sélectionnez **Choisir la taille**, choisissez une taille parmi **1280×856 ; 1,1 M** (1280 × 856 pixels), **960×640 ; 0,6 M** (960 × 640 pixels) et **640×424 ; 0,3 M** (640 × 424 pixels), puis choisissez



**Sélectionner les images.** Appuyez sur ◀ ou ▶ pour mettre en surbrillance les photos (📖 130) et appuyez sur ▼ pour les sélectionner ou les désélectionner. Une fois la sélection effectuée, appuyez sur Ⓞ pour afficher une boîte de dialogue de confirmation et sélectionnez **Oui** pour enregistrer les copies redimensionnées.

### Copies redimensionnées

La fonction Loupe peut ne pas être disponible avec les copies redimensionnées.



## Recadrer

Créez une copie recadrée des photos sélectionnées.

<b>Sélectionner les images</b>	Pour sélectionner la photo à recadrer, choisissez <b>Sélectionner les images</b> , mettez en surbrillance une photo (□ 130) et appuyez sur <b>OK</b> .
<b>Format de l'image</b>	Choisissez un format de 3 : 2, 4 : 3, 1 : 1 ou 16 : 9.

L'image sélectionnée s'affiche avec un recadrage au format choisi, représenté en jaune. Utilisez les commandes illustrées ci-dessous pour modifier la taille et la position du recadrage, puis pour enregistrer la copie.

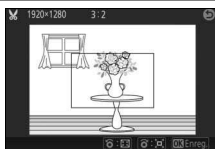

Pour	Utiliser	Description
Réduire la taille du recadrage		Tournez le sélecteur multidirectionnel dans le sens inverse des aiguilles d'une montre pour réduire la taille du recadrage.
Augmenter la taille du recadrage		Tournez le sélecteur multidirectionnel dans le sens des aiguilles d'une montre pour augmenter la taille du recadrage.
Positionner le recadrage		Appuyez sur ▲, ▼, ◀ ou ▶ pour positionner le recadrage.
Créer une copie		Enregistrez le recadrage actuel en tant que fichier distinct.

### Copies recadrées

La fonction Loupe peut ne pas être disponible avec les copies recadrées. La taille de la copie varie en fonction de la taille du recadrage et du format de ce dernier et est indiquée en haut à gauche de l'écran de recadrage.

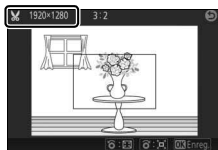

## Zoom priorité visage

Si **Activé** est sélectionné, ◀ et ▶ peuvent être utilisés en mode Loupe pour sélectionner les visages détectés par la fonction de détection des visages. Si **Désactivé** est sélectionné, ◀ et ▶ peuvent être utilisés avec ▲ et ▼ pour faire défiler l'affichage.

## Éditer la vidéo

Raccourcissez les vidéos pour créer des copies modifiées.

### 1 Choisissez une option d'édition.

Mettez en surbrillance l'une des options suivantes et appuyez sur ▶ :

- **Choisir le début** : supprimez toutes les vues précédant la vue de votre choix.

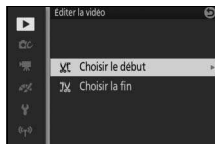
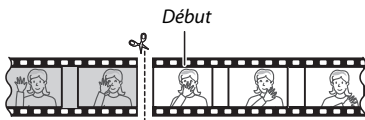

- **Choisir la fin** : supprimez toutes les vues suivant la vue de votre choix.

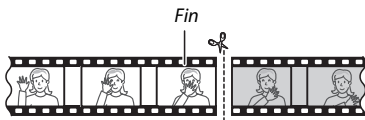







### 2 Sélectionnez une vidéo.

Appuyez sur ◀ ou ▶ pour mettre en surbrillance une vidéo (📖 130) et appuyez sur OK pour la sélectionner.



### 3 Faites une pause sur la première ou dernière image de votre choix.

Lisez la vidéo, en appuyant sur  pour lancer et reprendre la lecture et sur  pour faire une pause (📖 60 ; la première vue est indiquée à l'écran par l'icône , la dernière par ). Lorsque la lecture est en pause, appuyez sur  ou  pour reculer ou avancer d'une vue à la fois. Mettez la lecture en pause lorsque vous atteignez la vue correspondant au début ou à la fin de la vidéo.

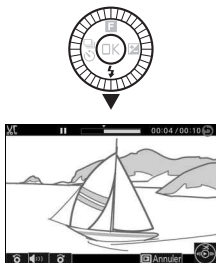

### 4 Effacez le passage que vous ne souhaitez pas conserver.

Appuyez sur  pour supprimer toutes les vues avant (**Choisir le début**) ou après (**Choisir la fin**) la vue actuellement affichée.



### 5 Enregistrez la copie.

Mettez en surbrillance **Oui** et appuyez sur  pour enregistrer la copie éditée. Si nécessaire, vous pouvez encore raccourcir la copie comme décrit ci-dessus.



#### Rognage des vidéos

La durée des vidéos doit être d'au moins deux secondes. Si l'appareil photo ne parvient pas à créer de copie à la position actuelle de lecture, cette dernière s'affiche en rouge à l'étape 4 et aucune copie n'est générée. La copie ne sera pas enregistrée s'il n'y a pas suffisamment d'espace disponible sur la carte mémoire.

Pour éviter que l'appareil photo s'éteigne de manière inattendue, utilisez un accumulateur entièrement chargé lors de l'édition des vidéos.



## Combiner vidéos de 4 s

Regroupez jusqu'à huit vidéos de 4 secondes en un seul film (les vidéos de 4 secondes sont enregistrées à l'aide de l'option **Vidéo de 4 secondes** en mode Vidéo avancée ; pour en savoir plus, reportez-vous à la page 57).

### 1 Sélectionnez des vidéos.

Sélectionnez des vidéos de 4 secondes comme décrit à la page 130. Appuyez sur ▼ pour afficher ou masquer l'ordre d'apparition des clips dans la vidéo finale. Pour prévisualiser un clip, mettez-le en surbrillance et appuyez sur ▲.



### 2 Regroupez les vidéos sélectionnées.

Appuyez sur **OK**. Une boîte de dialogue de confirmation s'affiche ; sélectionnez **Oui** pour créer une nouvelle vidéo avec les clips sélectionnés et leur bande sonore ; la vidéo finale est enregistrée séparément des clips.



## Combiner des vidéos NMS

Regroupez les séquences vidéo d'Instants animés au format NMS (jusqu'à huit) (📖 148) en un seul film.

### 1 Sélectionnez des Instants animés.

Sélectionnez des Instants animés comme décrit à la page 130. Appuyez sur ▼ pour afficher ou masquer l'ordre d'apparition des clips dans la vidéo finale. Pour prévisualiser la séquence vidéo de l'Instant animé en surbrillance, appuyez sur ▲.



### 2 Regroupez les Instants animés sélectionnés.

Appuyez sur Ⓚ. Une boîte de dialogue de confirmation s'affiche ; sélectionnez **Oui** pour créer une nouvelle vidéo avec les séquences vidéo des Instants animés sélectionnés ; la vidéo finale est enregistrée séparément des clips. Toute bande sonore associée aux Instants animés enregistrés avec l'option **Audio** (📖 77) définie sur **Ambiance sonore** sera incluse dans la nouvelle vidéo.



# Menu Prise de vue

Pour afficher le menu Prise de vue, appuyez sur MENU et sélectionnez **Prise de vue**.

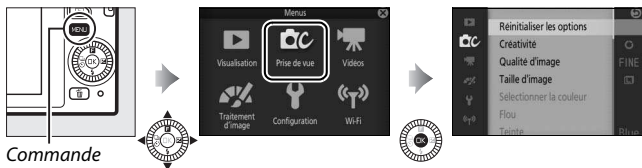



Commande  
MENU

Le menu Prise de vue contient les options suivantes :

Option	Description	Par défaut	
<b>Réinitialiser les options</b>	Permet de redonner aux options de prise de vue leurs valeurs par défaut.	—	142
<b>Créativité</b>	Permet de choisir un mode Créativité.	Palette créative	39
<b>Meilleur moment</b>	Vous avez le choix entre <b>Sélection active</b> , <b>Affichage au ralenti</b> et <b>Sélecteur photo optimisé</b> .	Sélection active	63
<b>Mode d'exposition</b>	Choisissez comment l'appareil photo règle la vitesse d'obturation et l'ouverture en mode Instant animé (☐ 74) et lorsque <b>Sélection active</b> ou <b>Affichage au ralenti</b> est sélectionné en mode Meilleur moment.	Sélecteur auto	142
<b>Qualité d'image</b>	Permet de choisir un format de fichier et un taux de compression.	JPEG fine	143
<b>Taille d'image</b>	Permet de choisir la taille des photos.	5232 × 3488 ; 18,2 M (photos standard)/Panoramique normal (panoramiques)	143
<b>Sélection active</b>	Permet de choisir les images enregistrées par cette option (☐ 63) dans la mémoire temporaire, la durée de la prise de vue et le nombre par défaut d'images sauvegardées.	<b>Déclenchement, enreg. :</b> Précédentes et suivantes <b>Capturer 20 vues pendant :</b> 1 s <b>Vues enreg. (par déf.) :</b> 1	146

Option	Description	Par défaut	
<b>Nbre de vues enregistrées</b>	Permet de choisir le nombre de vues sélectionnées par le Sélecteur de photo optimisé (☐ 69).	5	146
<b>Vidéo avant/après</b>	Permet de choisir à quel moment la séquence vidéo des Instants animés est enregistrée (☐ 74).	1,0 s/0,6 s	147
<b>Format de fichier</b>	Permet de choisir le format de fichier des Instants animés (☐ 74).	Fichiers NMS	148
<b>Audio</b>	Permet de choisir la bande sonore enregistrée avec les Instants animés (☐ 74).	Musique de fond	77
<b>Sélectionner la couleur</b>	Permet de choisir la teinte restituée en couleur sur les photos prises en mode Créativité <b>Couleur sélective</b> .	—	52
<b>Flou</b>	Permet de choisir l'intensité du filtre flou appliqué aux photos prises lorsque <b>Flou</b> est sélectionné en mode Créativité. Vous pouvez également choisir la façon dont ce filtre affecte les visages.	<b>Intensité du filtre</b> : Normal <b>Portrait</b> : Activée	148
<b>Teinte</b>	Permet de choisir une teinte de base pour les photos prises lorsque <b>Traitement croisé</b> est sélectionné en mode Créativité.	Bleu	53
 <b>Effet app. photo jouet</b>	Permet de modifier la saturation et le vignettage des photos prises lorsque <b>Effet app. photo jouet</b> est sélectionné en mode Créativité.	<b>Saturation</b> : Normale <b>Vignettage</b> : Normal	149
<b>Mesure</b>	Permet de choisir la méthode utilisée pour mesurer l'exposition.	Matricielle	149
<b>Contrôle auto. distorsion</b>	Permet de choisir si l'appareil photo corrige la distorsion en barillet et en coussinet.	Désactivé	150

Option	Description	Par défaut	
<b>Espace colorimétrique</b>	Permet de choisir un espace colorimétrique pour les nouvelles photos.	sRGB	151
<b>D-Lighting actif</b>	Permet de restituer les détails dans les hautes lumières et les ombres.	Activé	152
<b>Réduction du bruit</b>	Permet de réduire le bruit provoqué par les expositions de longue durée.	Désactivée	153
<b>VR optique</b>	Permet d'indiquer si vous utilisez la réduction de vibration « VR optique » avec les objectifs 1 NIKKOR compatibles.	Activée	153
<b>VR électronique</b>	Permet d'indiquer si vous utilisez la réduction de vibration « VR électronique » en mode Instant animé (  74).	Désactivé	154
<b>Mode de mise au point</b>	Permet de choisir la méthode de mise au point.	Voir page 156	155
<b>Mode de zone AF</b>	Permet de choisir la méthode de sélection de la zone de mise au point.	Zone automatique	159
<b>Priorité visage</b>	Permet d'activer ou de désactiver la fonction de priorité aux visages.	Activée	161
<b>Illuminateur AF intégré</b>	Permet de contrôler l'illuminateur d'assistance AF intégré.	Activé	161
<b>Contrôle du flash</b>	Permet de choisir un mode pour le flash intégré.	TTL ( <b>Manuel</b> : Intensité maximale)	162
<b>Correction du flash</b>	Permet de contrôler l'intensité du flash.	0.0	163
<b>Flash photo sous-marine</b>	Choisissez <b>Activer</b> lors de l'utilisation d'un flash sous-marin (en option).	Désactiver	163



## Réinitialiser les options

Sélectionnez **Oui** pour réinitialiser les options du menu Prise de vue et les autres réglages de prise de vue sur leurs valeurs par défaut (☞ 139, 205).

## Mode d'exposition

Les options du menu du mode d'exposition offrent divers degrés de contrôle sur la vitesse d'obturation et l'ouverture en modes Instant animé et Vidéo avancée (☞ 54, 57) et lorsque **Sélection active** ou **Affichage au ralenti** est sélectionné en mode Meilleur moment (☞ 63).

 <b>Sélecteur auto</b>	Mode automatique de type « viser et photographier » dans lequel non seulement l'appareil photo choisit la vitesse d'obturation et l'ouverture, mais modifie également d'autres réglages en fonction du sujet (sélection automatique de la scène ; ☞ 33).
<b>P Auto programmé</b>	L'appareil photo règle l'ouverture et la vitesse d'obturation pour obtenir une exposition optimale (☞ 41). Ce mode est recommandé pour les instantanés et toute autre situation où vous ne disposez pas de suffisamment de temps pour modifier les réglages de l'appareil photo.
<b>S Auto à priorité vitesse</b>	Choisissez la vitesse d'obturation ; l'appareil photo sélectionne l'ouverture permettant d'obtenir les meilleurs résultats (☞ 42). Utilisez ce mode pour figer le mouvement ou le rendre flou.
<b>A Auto à priorité ouverture</b>	Choisissez l'ouverture ; l'appareil photo sélectionne la vitesse d'obturation permettant d'obtenir les meilleurs résultats (☞ 43). Utilisez ce mode afin de rendre flou l'arrière-plan ou afin d'étendre la zone de netteté au premier plan et à l'arrière-plan.
<b>M Manuel</b>	Choisissez la vitesse d'obturation et l'ouverture (☞ 44). Réglez la vitesse d'obturation sur « Bulb » (pose B) pour les expositions prolongées.



## Qualité d'image

Choisissez un format de fichier et un taux de compression.



Option	Type de fichier	Description
NEF (RAW)	NEF	Les données brutes (raw) 12 bits du capteur d'image sont enregistrées directement sur la carte mémoire. Il est possible de modifier la balance des blancs, le contraste et d'autres réglages sur un ordinateur après la prise de vue.
JPEG fine	JPEG	Les images sont enregistrées au format JPEG à un taux de compression d'environ 1 : 4 (qualité supérieure).
JPEG normal		Les images sont enregistrées au format JPEG à un taux de compression d'environ 1 : 8 (qualité normale).
NEF (RAW) + JPEG fine	NEF/JPEG	Deux images sont enregistrées : l'une au format NEF (RAW) et l'autre au format JPEG de qualité supérieure.

## Taille d'image

Choisissez la taille des photos.

### ■ Photos standard

Les options suivantes sont disponibles en modes Photo et Sélecteur de photo optimisé et lorsqu'une option différente de **Panoramique simplifié** est sélectionnée en mode Créativité.



Option	Taille (pixels)	Taille approximative pour une impression à 300 ppp (cm)*
 5232×3488; 18,2 M	5232 × 3488	44,3 × 29,5
 3920×2616; 10,3 M	3920 × 2616	33,2 × 22,1
 2608×1744; 4,5 M	2608 × 1744	22,1 × 14,8

\* La taille d'impression en pouces est égale à la taille d'image en pixels divisée par la résolution d'imprimante en points par pouce (ppp ; 1 pouce = environ 2,54 cm).



## ■ Panoramiques

Les options suivantes sont disponibles lorsque **Panoramique simplifié** est sélectionné en mode Créativité.

Option	Taille (pixels) <sup>1</sup>	Taille approximative pour une impression à 300 ppp (cm) <sup>2</sup>
 <b>Panoramique normal</b>	Déplacement de l'appareil photo à l'horizontale : 4800 × 920	40,6 × 7,8
	Déplacement de l'appareil photo à la verticale : 1536 × 4800	13,0 × 40,6
 <b>Panoramique large</b>	Déplacement de l'appareil photo à l'horizontale : 9600 × 920	81,3 × 7,8
	Déplacement de l'appareil photo à la verticale : 1536 × 9600	13,0 × 81,3

- 1 Les chiffres relatifs aux panoramiques horizontal et vertical sont inversés si vous tournez l'appareil photo de 90 degrés.
- 2 La taille d'impression en pouces est égale à la taille d'image en pixels divisée par la résolution de l'imprimante en points par pouce (ppp ; 1 pouce = environ 2,54 cm).





### **NEF (RAW)/NEF (RAW) + JPEG**

L'option sélectionnée pour la taille des images ne modifie pas la taille des images NEF (RAW). Vous pouvez visualiser les images NEF (RAW) sur l'appareil photo ou à l'aide d'un logiciel tel que Capture NX 2 (disponible séparément ; □ 193) ou ViewNX 2 (fourni).

Lorsque vous visualisez des photos prises au format NEF (RAW) + JPEG sur l'appareil photo, seule l'image JPEG s'affiche. La suppression de photos prises avec ces réglages efface à la fois l'image NEF et l'image JPEG.

### **Noms de fichiers**

Les photos et les vidéos sont stockées sous forme de fichiers images dont les noms sont constitués de « xxx\_nnnn.yyy » où :

- xxx est soit NMS (Instants animés enregistrés lorsque **Fichiers NMS** est sélectionné comme **Format de fichier** ; □ 148), soit DSC (photos, Instants animés de format MOV et vidéos),
- nnnn est un nombre à quatre chiffres entre 0001 et 9999 attribué automatiquement par l'appareil photo dans l'ordre croissant et
- yyy est l'une des extensions à trois lettres suivantes : « NEF » pour les images au format NEF (RAW), « JPG » pour les images au format JPEG ou « MOV » pour les vidéos.

Les fichiers NEF et JPEG enregistrés à l'aide des réglages NEF (RAW)+JPEG ont le même nom de fichier, mais une extension différente. Le nom de fichier des copies créées avec les options de retouche du menu Visualisation commence par « CSC » (par exemple, « CSC\_0001.JPG »). Celui des images enregistrées lorsque **Adobe RVB** est sélectionné comme **Espace colorimétrique** (□ 151) commence par un tiret bas (par exemple, « \_DSC0001.JPG »).

### **Qualité et taille d'image**

La qualité et la taille d'image déterminent l'espace occupé par chaque photo sur la carte mémoire. Les images plus grandes et de meilleure qualité peuvent être imprimées à un format supérieur, mais elles nécessitent plus de mémoire, ce qui signifie que seule une quantité réduite de ces images peut être conservée sur la carte mémoire (□ 206).



## Sélection active

Choisissez les images enregistrées par cette option (📖 63) dans la mémoire temporaire, la durée de la prise de vue et le nombre par défaut d'images sauvegardées.

### ■ Déclenchement, enreg.

Choisissez les vues que l'appareil photo copie dans la mémoire temporaire lorsque vous appuyez sur le déclencheur jusqu'en fin de course.

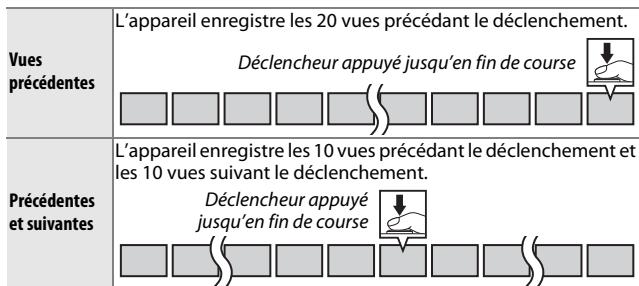

### ■ Capturer 20 vues pendant

Choisissez si les vues sont enregistrées pendant  $\frac{1}{3}$  s (cadence de 60 vps) ou 1 s (cadence de 20 vps).

### ■ Vues enreg. (par déf.)

Choisissez le nombre de vues sélectionnées par défaut dans la boîte de dialogue de confirmation affichée une fois la prise de vue effectuée : la vue enregistrée dans la mémoire tampon au moment du déclenchement (1) ou toutes les vues stockées dans la mémoire temporaire (Toutes).

## Nbre de vues enregistrées

Choisissez le nombre de vues sélectionnées par le Sélecteur de photo optimisé. Si 5 est sélectionné, l'appareil photo enregistre la meilleure vue et 4 autres clichés qui peuvent éventuellement la remplacer. Si 1 est sélectionné, l'appareil photo enregistre uniquement la meilleure vue.

## Vidéo avant/après

Choisissez si les séquences vidéo des Instants animés s'arrêtent lorsque vous appuyez sur le déclencheur jusqu'en fin de course ou environ 0,6 s après (📖 74). Si **1,6 s/0 s** est sélectionné, la photo utilisée pour l'Instant animé sera la dernière vue de la vidéo.

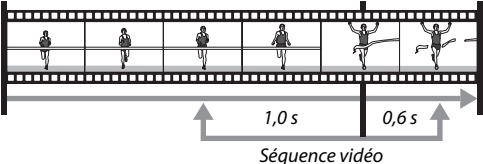
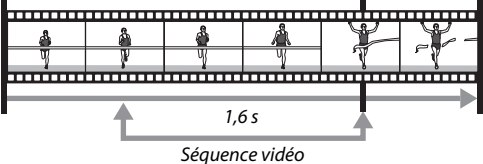
<p><b>1,0 s/0,6 s</b></p>	<p>La séquence vidéo commence environ une seconde avant que vous n'appuyiez sur le déclencheur jusqu'en fin de course et s'arrête environ 0,6 s après.</p> <p><i>Déclencheur appuyé à mi-course</i>                      <i>Déclencheur appuyé jusqu'en fin de course</i></p>  <p><i>Séquence vidéo</i></p>
<p><b>1,6 s/0 s</b></p>	<p>L'appareil photo enregistre environ 1,6 s de séquence vidéo et s'arrête lorsque vous appuyez sur le déclencheur jusqu'en fin de course.</p> <p><i>Déclencheur appuyé à mi-course</i>                      <i>Déclencheur appuyé jusqu'en fin de course</i></p>  <p><i>Séquence vidéo</i></p>



## Format de fichier

Choisissez le format de fichier des Instants animés (📖 74).

<b>Fichiers NMS</b>	Les Instants animés comportent un fichier MOV de 4 s et une image JPEG. Ils peuvent être visionnés uniquement sur l'appareil photo ou avec ViewNX 2 (📖 115).
<b>Fichier MOV</b>	Les Instants animés comportent un fichier MOV de 10 s qui peut être lu par de nombreux logiciels. L'Instant animé ne s'affiche pas automatiquement à la fin de la prise de vue (📖 75) ; pour en savoir plus sur le visionnage des séquences vidéo des Instants animés, reportez-vous à la page 60.

## Flou

Choisissez l'intensité du filtre flou appliqué aux photos prises lorsque **Flou** est sélectionné en mode Créativité. Vous pouvez également choisir la façon dont ce filtre affecte les visages.

### ■ Intensité du filtre

Vous avez le choix entre **Élevé**, **Normal** et **Faible**.

### ■ Portrait

Si **Activée** est sélectionné et que l'appareil photo détecte des visages (jusqu'à 3), le flou sera ajusté pour les faire ressortir. Si **Désactivée** est sélectionné, le flou sera appliqué de la même façon au visage et à l'arrière-plan.



## Effet app. photo jouet

Modifiez la saturation et le vignettage des photos prises lorsque **Effet app. photo jouet** est sélectionné en mode Créativité.

### ■ Saturation

Vous avez le choix entre **Élevé**, **Normal** et **Faible**.

### ■ Vignettage

Choisissez le degré de vignettage parmi **Élevé**, **Normal** et **Faible**.

## Mesure

Choisissez la méthode utilisée pour régler l'exposition.

<input checked="" type="checkbox"/> <b>Matricielle</b>	L'appareil photo mesure la majeure partie du cadre et règle l'exposition en fonction du contraste (distribution tonale), de la couleur, de la composition et de la distance du sujet, obtenant ainsi des résultats naturels dans la plupart des situations.
<input checked="" type="checkbox"/> <b>Pondérée centrale</b>	L'appareil photo mesure la totalité de la vue mais en privilégiant principalement la partie centrale. Il s'agit de la mesure classique pour les portraits ; elle est recommandée lors de l'utilisation de filtres ayant une correction d'exposition supérieure à 1x.
<input type="checkbox"/> <b>Spot</b>	L'appareil photo effectue la mesure sur la zone de mise au point sélectionnée ; à utiliser en cas de sujets décentrés (si <b>Zone automatique</b> est sélectionné comme <b>Mode de zone AF</b> comme décrit à la page 159, l'appareil photo effectuera la mesure sur la zone de mise au point centrale, tandis qu'en mode priorité visage, il l'effectuera sur la zone de mise au point la plus proche du centre du visage sélectionné ; □ 34). La mesure Spot permet au sujet d'être correctement exposé, même s'il est cadré devant un arrière-plan beaucoup plus lumineux ou plus sombre que lui.



## Contrôle auto. distorsion

Réduisez la distorsion provoquée par les caractéristiques optiques de l'objectif. Les options disponibles dépendent du type d'objectif utilisé. Si les options suivantes sont affichées, choisissez un réglage selon l'endroit où l'appareil photo est utilisé (hors de l'eau ou sous l'eau). Notez qu'il est nécessaire d'utiliser un caisson étanche WP-N3 (disponible séparément) sous l'eau.

<b>Activé (hors de l'eau)</b>	L'appareil photo réduit la distorsion en barillet des photos prises avec des objectifs grand-angle et la distorsion en coussinet des photos prises au téléobjectif.
<b>Activé (sous l'eau)</b>	L'appareil photo réduit la distorsion en coussinet des photos prises sous l'eau.
<b>Désactivé</b>	Le contrôle automatique de la distorsion est désactivé.

Si les options suivantes sont affichées, vous pouvez choisir d'activer ou de désactiver le contrôle automatique de la distorsion :

<b>Activé</b>	L'appareil photo réduit la distorsion en barillet des photos prises avec des objectifs grand-angle et la distorsion en coussinet des photos prises au téléobjectif.
<b>Désactivé</b>	Le contrôle automatique de la distorsion est désactivé.

Le contrôle automatique de la distorsion est uniquement disponible avec les objectifs 1 NIKKOR et non avec les objectifs NIKKOR fixés sur l'appareil photo à l'aide de l'adaptateur pour monture FT1 (☞ 192, 227). Les résultats ne sont pas garantis avec les objectifs d'autres fabricants. Remarque : lorsque le contrôle automatique de la distorsion est activé, les bords des photos peuvent être coupés et le temps de traitement des photos avant leur enregistrement peut augmenter.



## Espace colorimétrique

L'espace colorimétrique détermine la gamme de couleurs disponible pour la reproduction des couleurs. Choisissez **sRGB** pour une impression et un affichage standard ; **Adobe RGB**, qui bénéficie d'une gamme de couleurs plus étendue, est plus adapté aux clichés destinés à des publications professionnelles et à l'impression commerciale.

### Adobe RGB

Pour obtenir une reproduction précise des couleurs, les photos prises en Adobe RGB requièrent des applications, écrans et imprimantes prenant en charge la gestion des couleurs.

### Espace colorimétrique

ViewNX 2 (fourni) et Capture NX 2 (disponible séparément) sélectionnent automatiquement le bon espace colorimétrique lors de l'ouverture de photos créées avec cet appareil photo. Les résultats ne sont pas garantis avec les logiciels d'autres fabricants.



## D-Lighting actif

Le D-Lighting actif permet de conserver les détails dans les hautes lumières et les ombres afin d'obtenir un contraste naturel. Utilisez cette option avec les scènes très contrastées, par exemple lorsque vous photographiez un paysage très lumineux à travers une porte ou une fenêtre ou des sujets se trouvant à l'ombre sous un grand soleil. Cette option est plus efficace en mode de mesure **Matricielle** (☐ 149).



D-Lighting actif : **Désactivé**



D-Lighting actif : **☑ Activé**

### ☑ D-Lighting actif

Du bruit (pixels lumineux répartis de manière aléatoire, voile ou lignes) risque d'apparaître sur les photos prises avec l'option D-Lighting actif. Des ombres irrégulières risquent d'être visibles sur certains sujets.

### ✎ « D-Lighting actif » contre « D-Lighting »

L'option **D-Lighting actif** du menu Prise de vue permet de régler l'exposition avant la prise de vue afin d'optimiser la plage dynamique, tandis que l'option **D-Lighting** du menu Visualisation (☐ 132) éclaircit les ombres des images après la prise de vue.





## Réduction du bruit

Les photos prises à des vitesses lentes sont automatiquement traitées afin de réduire le « bruit » (points lumineux, pixels lumineux répartis de manière aléatoire ou voile), d'où une légère augmentation des durées d'enregistrement. Lorsque vous sélectionnez **Activée**, le niveau de correction apporté est plus important avec des vitesses d'obturation inférieures à 1 s et augmente le temps d'enregistrement de 1,5 à 2 fois environ. Pendant le traitement, un avertissement s'affiche et il est impossible de prendre des photos (si l'appareil photo est mis hors tension avant que le traitement ne soit terminé, la photo est enregistrée, mais la réduction du bruit n'est pas effectuée). En mode de déclenchement en rafale, la cadence de prise de vue ralentit et, pendant le traitement des photos, la capacité de la mémoire tampon diminue.

## VR optique

Choisissez **Activée** pour utiliser la réduction de vibration « VR optique » avec les objectifs 1 NIKKOR compatibles.

### Réduction de vibration

Lorsque vous effectuez un filé panoramique, la réduction de vibration s'applique uniquement au mouvement ne faisant pas partie du filé (si l'appareil photo est utilisé pour faire un filé horizontal, la réduction de vibration ne s'applique qu'au tremblement vertical). Il est ainsi beaucoup plus facile de réaliser de longs filés panoramiques. La composition peut sembler différente après le déclenchement, mais ce n'est pas le signe d'un dysfonctionnement.

### VR optique

Si l'objectif prend en charge les modes « normal » et « actif », la sélection de **Activée** déclenchera le mode actif, lequel réduit à la fois le bougé d'appareil relativement faible, perceptible lorsque le photographe est immobile, et le bougé d'appareil plus important associé aux prises de vues effectuées en marchant ou depuis un véhicule mobile.



## VR électronique

Sélectionnez **Activé** pour activer la réduction de vibration « VR électronique » en mode Instant animé (📖 74), lors de la réalisation de vidéos en modes Automatique et Créativité, et lorsque **Vidéo HD** est sélectionné en mode Vidéo avancée (📖 57, mais notez que la réduction de vibration « VR électronique » n'est pas disponible si **1080/60p** ou **720/60p** est sélectionné comme **Taille d'image/cadence**). Cette option est disponible même si l'objectif 1 NIKKOR utilisé ne prend pas en charge la fonction de réduction de vibration. Notez qu'un court délai peut être observé avant le démarrage de l'enregistrement. La zone enregistrée est indiquée par des repères à l'écran ; l'aspect de ces repères dépend de l'option sélectionnée pour **VR électronique**.

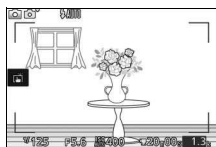

Réduction de vibration « VR électronique » activée

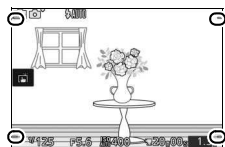

Réduction de vibration « VR électronique » désactivée



## Mode de mise au point

Choisissez la méthode de mise au point.

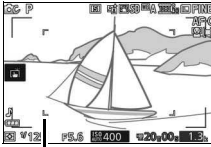
<b>AF-A</b>	<b>AF sélection auto.</b> : l'appareil photo sélectionne automatiquement AF-S si le sujet est immobile et AF-C s'il est en mouvement.
<b>AF-S</b>	<b>AF ponctuel</b> : pour les sujets immobiles. La mise au point est mémorisée lorsque vous appuyez sur le déclencheur à mi-course.*
<b>AF-C</b>	<b>AF continu</b> : pour les sujets en mouvement. L'appareil photo effectue la mise au point en continu sur le sujet situé dans les délimiteurs de zone AF tant que vous appuyez sur le déclencheur à mi-course (notez que les délimiteurs de zone AF apparaissent uniquement dans l'affichage détaillé ; □ 186). Il est possible de prendre des photos quel que soit l'état de la mise au point. 
<b>AF-F</b>	<b>AF permanent</b> : pour les sujets en mouvement. L'appareil photo effectue la mise au point en continu. Il est possible de prendre des photos quel que soit l'état de la mise au point.
<b>MF</b>	<b>Manuel</b> : faites la mise au point manuellement (□ 157). Il est possible de prendre des photos quel que soit l'état de la mise au point.

\* Le déclenchement ne peut avoir lieu que si l'appareil photo parvient à effectuer la mise au point.



## Mode de mise au point

Les options disponibles varient comme indiqué ci-dessous.

Menu	Mode de mise au point
Prise de vue	AF-A (par défaut), AF-S, AF-C, MF
Vidéos Vidéo HD, Accélééré, Sauts de séquences, Vidéo de 4 secondes	AF-F (par défaut), AF-S, MF
Ralenti	AF-S (par défaut), MF

## Optimisation des résultats avec l'autofocus

Les conditions décrites ci-dessous empêchent le bon fonctionnement de l'autofocus. Si l'appareil photo ne parvient pas à effectuer la mise au point dans ces conditions, le déclenchement risque d'être désactivé. Il se peut aussi que la zone de mise au point soit verte et que l'appareil photo émette un signal sonore, autorisant le déclenchement même si le sujet n'est pas net. Dans ce cas, effectuez la mise au point manuellement (☐ 157) ou mémorisez-la (☐ 160) pour mettre au point un autre sujet situé à la même distance et recomposer ensuite la photo.

*Il y a très peu ou pas du tout de contraste entre le sujet et l'arrière-plan.*



**Exemple :** le sujet est de la même couleur que l'arrière-plan.

*Le sujet comporte des zones de luminosité très contrastées.*

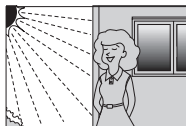

**Exemples :** le sujet est à moitié dans l'ombre ; une scène de nuit avec un éclairage ponctuel.

*Le sujet comporte des objets situés à différentes distances de l'appareil photo.*



**Exemple :** le sujet est situé dans une cage.

*Les objets situés à l'arrière-plan paraissent plus grands que le sujet.*



**Exemple :** un bâtiment apparaît dans le cadre derrière le sujet.

*Le sujet est composé principalement de motifs géométriques réguliers.*

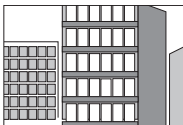

**Exemple :** des volets ou une rangée de fenêtres sur un gratte-ciel.

*Le sujet comporte trop de petits détails ou est composé d'objets de petite taille ou à faible variation de luminosité.*

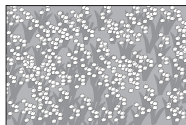

**Exemple :** un champ de fleurs.

### Informations complémentaires

Reportez-vous à la page 187 pour en savoir plus sur le contrôle du signal sonore émis par l'appareil photo lors de la mise au point.

## Mise au point manuelle

Vous pouvez effectuer la mise au point manuellement lorsque l'autofocus ne produit pas les résultats attendus.

### 1 Sélectionnez la mise au point manuelle.

Mettez en surbrillance **Manuel** dans le menu Mode de mise au point (📖 155) et appuyez sur ►.

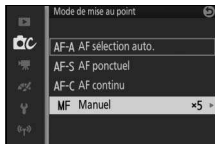

### 2 Choisissez un grossissement.

Mettez une option en surbrillance et appuyez sur . Vous avez le choix entre **Zoom 10x**, **Zoom 5x**, **Zoom 2x** et **Zoom 1x** (zoom désactivé).

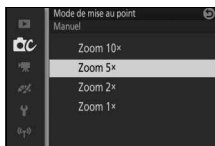

### 3 Affichez les repères de mise au point manuelle.

Sur l'écran de prise de vue, appuyez sur  pour agrandir la vue située au centre du cadre par la valeur sélectionnée à l'étape 2 (cette option n'est pas disponible pendant l'enregistrement de vidéos ou de ralentis). Des repères de mise au point manuelle sont également affichés.



#### 4 Effectuez la mise au point.

Tournez le sélecteur multidirectionnel jusqu'à ce que le sujet soit net. Tournez le sélecteur multidirectionnel dans le sens des aiguilles d'une montre pour augmenter la distance de mise au point, dans le sens inverse pour la réduire ; plus vous tournez le sélecteur multidirectionnel rapidement, plus la distance de mise au point change rapidement. L'indicateur de mise au point affiche une distance de mise au point approximative. Appuyez sur **OK** lorsque le sujet est net.



Indicateur de mise au point

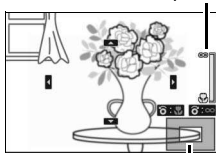

Fenêtre de navigation

Appuyez sur **▲**, **▼**, **◀** ou **▶** pour afficher les zones de la vue qui ne sont pas actuellement visibles. La zone visible est indiquée dans la fenêtre de navigation.

#### Vidéos

Le sélecteur multidirectionnel permet également de choisir la distance de mise au point si la mise au point manuelle est sélectionnée avant l'enregistrement vidéo. Tournez le sélecteur multidirectionnel dans le sens des aiguilles d'une montre pour augmenter la distance de mise au point, dans le sens inverse pour la réduire ; plus vous tournez le sélecteur multidirectionnel rapidement, plus la distance de mise au point change rapidement.

#### Repère du plan focal

Pour déterminer la distance entre votre sujet et l'appareil photo, effectuez la mesure à partir du repère du plan focal situé sur le boîtier de l'appareil photo. La distance entre le plan d'appui de la monture d'objectif et le plan focal est de 17 mm environ.

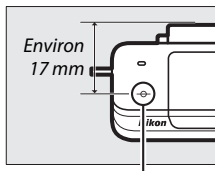

Repère du plan focal

## Mode de zone AF

Choisissez le mode de sélection de la zone de mise au point en mode autofocus.

<b>☑ Zone automatique</b>	L'appareil photo détecte le sujet et sélectionne la zone de mise au point automatiquement.	
<b>[*] Point sélectif</b>	Appuyez sur <b>OK</b> pour afficher l'écran de sélection de la zone de mise au point, puis utilisez le sélecteur multidirectionnel pour positionner la zone de mise au point sur votre sujet et appuyez sur <b>OK</b> . L'appareil photo effectue la mise au point uniquement sur le sujet situé dans la zone sélectionnée. Utilisez ce mode pour les sujets immobiles.	<p style="text-align: center;"><i>Zone de mise au point</i></p>
<b>☑ Suivi du sujet</b>	Appuyez sur <b>OK</b> pour afficher l'écran de sélection de la zone de mise au point, puis utilisez le sélecteur multidirectionnel pour positionner la zone de mise au point sur votre sujet et appuyez sur <b>OK</b> . La zone de mise au point suit le sujet au fur et à mesure de ses déplacements dans le cadre. L'appareil photo effectue la mise au point sur le sujet sélectionné lorsque vous appuyez à mi-course sur le déclencheur. Pour arrêter le suivi de mise au point à la fin de la prise de vue, appuyez sur <b>OK</b> .	<p style="text-align: center;"><i>Zone de mise au point</i></p>

### **☑ Suivi du sujet**

Il est possible que l'appareil photo ne puisse pas faire le suivi dans les situations suivantes : si le sujet se déplace rapidement, sort de la vue ou est obscurci par d'autres objets, si sa taille, sa couleur ou sa luminosité changent manifestement, s'il est trop petit, trop grand, trop lumineux, trop sombre ou de couleur ou de luminosité similaires à celles de l'arrière-plan.



## Mémorisation de la mise au point

Lorsque **AF ponctuel** est sélectionné comme **Mode de mise au point** (📖 155), la mémorisation de la mise au point vous permet de modifier la composition après avoir effectué la mise au point sur le sujet situé au centre de la vue. Vous pouvez alors faire le point sur un sujet qui ne sera pas au centre de la composition finale. Si l'appareil photo ne parvient pas à effectuer la mise au point à l'aide de l'autofocus (📖 156), vous pouvez mettre au point un autre sujet, situé à la même distance, puis utiliser la fonction de mémorisation de la mise au point et recomposer la photo. La fonction de mémorisation de la mise au point est plus efficace lorsqu'une option autre que **Zone automatique** est sélectionnée comme **Mode de zone AF** (📖 159).

### 1 Mémorisez la mise au point.

Positionnez le sujet au centre de la vue et appuyez sur le déclencheur à mi-course pour activer la mise au point. Vérifiez que la zone de mise au point s'affiche en vert. La mise au point reste mémorisée tant que vous appuyez sur le déclencheur à mi-course.

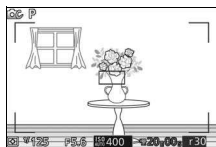

### 2 Recomposez et prenez la photo.

La mise au point reste mémorisée entre les prises de vues.

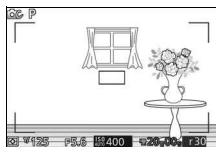

Ne modifiez pas la distance entre l'appareil photo et le sujet pendant la mémorisation de la mise au point. Si le sujet bouge, relâchez le déclencheur pour annuler la mémorisation de la mise au point, puis refaites la mise au point en tenant compte de la nouvelle distance.



## Priorité visage

Choisissez **Activée** pour activer la fonction priorité visage (☞ 34).

## Illuminateur AF intégré

Lorsque **Activé** est sélectionné, l'illuminateur d'assistance AF intégré s'allume pour éclairer les sujets faiblement éclairés si :

- **AF-S** est sélectionné comme mode de mise au point (☞ 155) ou AF ponctuel est sélectionné en mode **AF-A**, et
- **Zone automatique** ou **Point sélectif** est sélectionné comme **Mode de zone AF** (☞ 159).

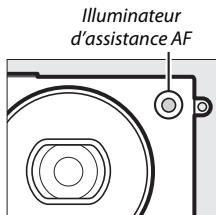

L'illuminateur d'assistance AF ne s'allume pas pour aider l'appareil photo à effectuer la mise au point en mode Vidéo avancée, pendant l'enregistrement vidéo ou si **Désactivé** est sélectionné. Si l'illuminateur d'assistance AF ne s'allume pas, l'autofocus risque de ne pas produire les résultats attendus en cas de faible luminosité.



### **Illuminateur d'assistance AF**

Les objectifs plus grands risquent d'empêcher l'illuminateur d'éclairer l'intégralité ou certaines parties du sujet. Retirez le parasoleil lorsque vous utilisez l'illuminateur.



## Contrôle du flash

Choisissez un mode pour le flash intégré.

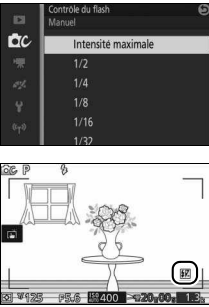
TTL 	L'intensité du flash est automatiquement réglée en fonction des conditions de prise de vue (contrôle du flash i-TTL).
M  Manuel	<p>Choisissez l'intensité du flash entre <b>Intensité maximale</b> et <b>1/32</b> (1/32 de l'intensité maximale). À intensité maximale, le flash intégré présente un nombre guide d'environ 5 (m, 100 ISO, 20 °C ; à 160 ISO, le nombre guide est d'environ 6,3).</p> <p>L'icône  clignote à l'écran pendant la photographie au flash lorsque cette option est sélectionnée.</p> 



## Correction du flash

La correction du flash modifie l'intensité de l'éclair par rapport à la valeur suggérée par l'appareil photo, afin de changer la luminosité du sujet principal par rapport à l'arrière-plan. Choisissez une valeur comprise entre  $-3$  IL (plus sombre) et  $+1$  IL (plus clair) par incréments de  $\frac{1}{3}$  IL ; de manière générale, si vous choisissez une valeur positive, le sujet devient plus clair, tandis qu'une valeur négative l'assombrit.

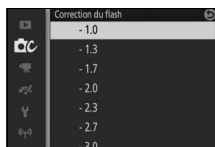

L'icône  s'affiche lorsque la correction du flash est activée. Vous pouvez rétablir l'intensité normale du flash en réglant la correction du flash sur  $\pm 0$ . La correction du flash n'est pas réinitialisée par l'extinction de l'appareil photo.

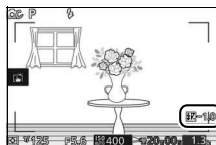

## Flash photo sous-marine

Choisissez **Activer** lors de l'utilisation d'un flash sous-marin (en option).



# Menu Vidéos

Pour afficher le menu Vidéos, appuyez sur **MENU** et sélectionnez **Vidéos**.

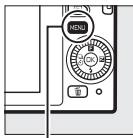

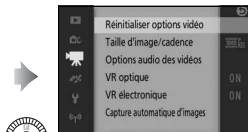
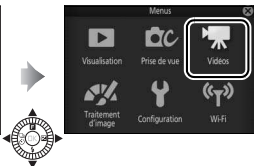

Commande  
MENU



Le menu Vidéos contient les options suivantes :

Option	Description	Par défaut	
<b>Réinitialiser options vidéo</b>	Permet de redonner aux options du menu Vidéos leurs valeurs par défaut.	—	166
<b>Vidéo avancée</b>	Permet de choisir le type de vidéo utilisé en mode Vidéo avancée.	Vidéo HD	57
<b>Mode d'exposition</b>	Permet de choisir comment l'appareil photo règle l'exposition en mode Vidéo avancée.	Sélecteur auto	142
<b>Ralenti</b>	Permet de choisir la cadence des ralenti enregistrés en mode Vidéo avancée (□ 57).	400 vps	166
<b>Taille d'image/cadence</b>	Permet de choisir la taille d'image et la cadence des vidéos en modes Automatique et Créativité, et lorsque <b>Vidéo HD</b> est sélectionné en mode Vidéo avancée (□ 57).	1080/30p	167
<b>Mesure</b>	Permet de choisir la méthode utilisée pour mesurer l'exposition.	Matricielle	149
<b>Options audio des vidéos</b>	Permet de choisir les options d'enregistrement du son.	<b>Microphone :</b> Sensibilité auto. (A) <b>Réduction bruit du vent :</b> Activée	168

Option	Description	Par défaut	
<b>VR optique</b>	Permet d'indiquer si vous utilisez la réduction de vibration « VR optique » avec les objectifs 1 NIKKOR compatibles.	Activée	153
<b>VR électronique</b>	Permet d'indiquer si vous utilisez la réduction de vibration « VR électronique » lors de l'enregistrement vidéo.	Activé	154
<b>Mode de mise au point</b>	Permet de choisir la méthode de mise au point.	Voir page 156	155
<b>Mode de zone AF</b>	Permet de choisir la méthode de sélection de la zone de mise au point.	Zone automatique <sup>1</sup>	159
<b>Priorité visage</b>	Permet d'activer ou de désactiver la fonction de priorité aux visages.	Activée <sup>2</sup>	161
<b>Capture automatique d'images</b>	Permet d'indiquer si l'appareil prend automatiquement des photos pendant l'enregistrement vidéo et de choisir le nombre de photos prises par minute.	<b>Photo automatique :</b> Désactivée <b>Images max. par minute : 4</b>	168

**1** L'appareil photo effectue la mise au point sur le sujet situé au centre du cadre lorsque  **Ralenti** est sélectionné en mode Vidéo avancée.

**2** La détection des visages n'est pas disponible lorsque  **Ralenti** est sélectionné en mode Vidéo avancée.



## Réinitialiser options vidéo

Sélectionnez **Oui** pour redonner aux options du menu Vidéos leurs valeurs par défaut (📖 164).

## Ralenti

Choisissez une cadence de prise de vue pour les ralentis (📖 57). Plus la cadence est rapide, plus la taille d'image est petite.

Option	Taille d'image (pixels)	Débit binaire <sup>1</sup>	Durée maximale (prise de vue) <sup>1</sup>	Durée maximale (lecture) <sup>1,2</sup>
120 vps	1280 × 720	24 Mbit/s	3 secondes	12 secondes
400 vps	768 × 288	2 Mbit/s		40 secondes
1200 vps	416 × 144	1 Mbit/s		120 secondes

**1** Tous les chiffres sont approximatifs.

**2** Les ralentis sont lus sur une durée correspondant à environ 4 fois (120 vps), 13 fois (400 vps) ou 40 fois (1200 vps) le temps d'enregistrement.





### Informations complémentaires

Pour en savoir plus sur la durée totale des vidéos pouvant être enregistrées sur la carte mémoire, reportez-vous à la page 208.



## Taille d'image/cadence

Choisissez la taille d'image et la cadence des vidéos en modes Automatique et Créativité, et lorsque **Vidéo HD** est sélectionné en mode Vidéo avancée (☞ 57).

Option	Taille d'image (pixels)	Vitesse d'enregistrement	Débit binaire (environ)	Durée maximale
 <b>1080/60p</b>	1920 × 1080	59,94 vps	42 Mbit/s	10 minutes
 <b>1080/30p</b>		29,97 vps	24 Mbit/s	20 minutes
 <b>720/60p</b>	1280 × 720	59,94 vps	16 Mbit/s	29 minutes
 <b>720/30p</b>		29,97 vps	12 Mbit/s	

### Taille des photos

Les photos enregistrées lorsque vous appuyez sur le déclencheur jusqu'en fin de course pendant l'enregistrement vidéo sont au format 3 : 2. Leur taille dépend de l'option sélectionnée pour **Taille d'image/cadence** :

- **1080/60p et 1080/30p** : 5232 × 3488 pixels
- **720/60p et 720/30p** : 1472 × 984 pixels

### Informations complémentaires

Pour en savoir plus sur la durée totale des vidéos pouvant être enregistrées sur la carte mémoire, reportez-vous à la page 208.



## Options audio des vidéos

Paramétrez les réglages du microphone intégré pour l'enregistrement du son des vidéos.

### ■ Microphone

Sélectionnez **Microphone désactivé** pour désactiver l'enregistrement du son. Lorsque vous choisissez une autre option, l'enregistrement du son est activé et la sensibilité du microphone est réglée sur la valeur sélectionnée.

#### Icône

Les vidéos enregistrées avec le microphone désactivé sont signalées par l'icône  en visualisation plein écran et lecture vidéo.

### ■ Réduction bruit du vent

Sélectionnez **Activée** pour activer le filtre passe-haut, ce qui réduit le bruit du vent qui s'infiltré dans le microphone (notez que cela risque d'affecter également d'autres sons).

## Capture automatique d'images

Choisissez si l'appareil prend des photos automatiquement pendant l'enregistrement vidéo en mode Automatique ou Créativité, ou lorsque **Vidéo HD** est sélectionné en mode Vidéo avancée. La prise de vue aura lieu si la mise au point a été effectuée sur un visage correctement cadré et si la composition est stable. Le nombre maximal de photos pouvant être prises pendant un seul clip est de 20 ; ce chiffre comprend les photos prises manuellement (📖 59).



<b>Photo automatique</b>	L'appareil prend des photos automatiquement pendant l'enregistrement vidéo si <b>Activée</b> est sélectionné.
<b>Images max. par minute</b>	Choisissez le nombre maximal de prises de vues par minute (1 ou 4).



# Menu Traitement d'image

Pour afficher le menu Traitement d'image, appuyez sur MENU et sélectionnez **Traitement d'image**.

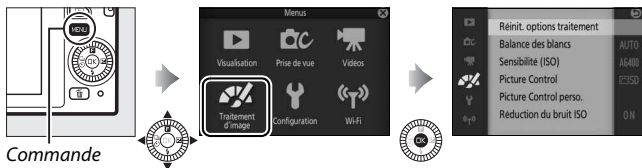

Commande  
MENU

Le menu Traitement d'image contient les options suivantes :

Option	Description	Par défaut	
<b>Réinit. options traitement</b>	Permet de redonner aux options du menu Traitement d'image leurs valeurs par défaut.	—	170
<b>Balance des blancs</b>	Permet de modifier les réglages en fonction du type d'éclairage.	Automatique	170
<b>Sensibilité (ISO)</b>	Permet de contrôler la sensibilité de l'appareil photo à la lumière.	Automatique (160–6400)	175
<b>Picture Control</b>	Permet de choisir la méthode à utiliser pour traiter les photos.	Standard	176
<b>Picture Control perso.</b>	Permet de créer des Picture Control personnalisés.	—	180
<b>Réduction du bruit ISO</b>	Permet de réduire le bruit provoqué par des sensibilités (ISO) élevées.	Activée	182









## Réinit. options traitement

Sélectionnez **Oui** pour redonner aux options du menu Traitement d'image leurs valeurs par défaut (☐ 169).

## Balance des blancs

La balance des blancs veille à ce que les couleurs du sujet ne soient pas affectées par la couleur de la source lumineuse. La balance des blancs automatique est recommandée pour la plupart des sources lumineuses, mais vous pouvez si nécessaire sélectionner d'autres valeurs en fonction du type de source.

AUTO <b>Automatique</b>	Réglage automatique de la balance des blancs. Recommandé dans la plupart des situations.
 <b>Incandescent</b>	Utilisez cette option sous un éclairage incandescent.
 <b>Fluorescent</b>	Utilisez cette option en cas de lumières fluorescentes blanches froides.
 <b>Ensoleillé</b>	Utilisez cette option lorsque le sujet est éclairé par la lumière directe du soleil.
 <b>Flash</b>	Utilisez cette option avec le flash intégré.
 <b>Nuageux</b>	Utilisez cette option à la lumière du jour, sous un ciel nuageux.
 <b>Ombre</b>	Utilisez cette option à la lumière du jour, lorsque le sujet est à l'ombre.
 <b>Photo sous-marine</b>	Choisissez cette option lorsque vous prenez des photos sous l'eau à l'aide d'un caisson étanche WP-N3 (en option) (☐ 192).
PRE <b>Pré-réglage manuel</b>	Mesurez la balance des blancs (☐ 172).



## Réglage précis de la balance des blancs

À l'exception de **Pré-réglage manuel**, les options de balance des blancs peuvent être affinées de la manière suivante :

### 1 Affichez les options de réglage précis.

Mettez en surbrillance une option autre que **Pré-réglage manuel** et appuyez sur ► pour afficher les options de réglage précis indiquées à droite.

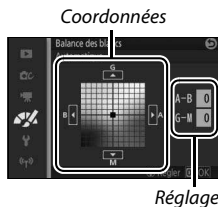

### 2 Réglez précisément la balance des blancs.

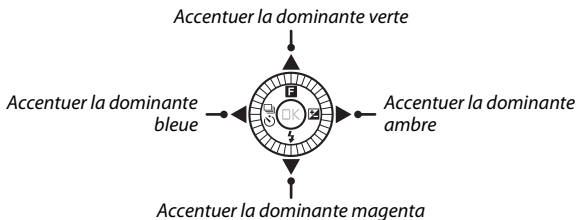

Utilisez le sélecteur multidirectionnel pour régler précisément la balance des blancs.



#### Réglage précis de la balance des blancs

Les couleurs des axes de réglage précis sont des couleurs relatives et non absolues. Par exemple, si vous déplacez le curseur vers **B** (bleu) alors qu'un réglage introduisant une touche « chaude » tel que  (incandescent) a été sélectionné pour la balance des blancs, les photos auront un rendu légèrement plus « froid » mais ne seront pas bleues pour autant.

### 3 Enregistrez les modifications et quittez.

Appuyez sur . Un astérisque s'affiche en regard de l'icône de la balance des blancs ( 4) dans l'affichage détaillé ( 186) pour indiquer que la balance des blancs a été modifiée par rapport aux valeurs par défaut.



## Pré-réglage manuel

Le pré-réglage manuel permet d'enregistrer et de réutiliser des réglages de balance des blancs personnalisés pour les prises de vues avec des éclairages mixtes ou pour compenser des sources lumineuses à forte dominante de couleur.

### 1 Éclairer un objet de référence.

Placez un objet neutre colorimétriquement (gris ou blanc) dans les conditions d'éclairage qui seront utilisées pour la photo finale. Une charte de gris standard permet d'obtenir une plus grande précision.

### 2 Sélectionnez Pré-réglage manuel.

Mettez en surbrillance **Pré-réglage manuel** dans le menu Balance des blancs et appuyez sur ►. La boîte de dialogue représentée à droite s'affiche ; mettez en surbrillance **Oui** et appuyez sur **OK** pour écraser la valeur existante de pré-réglage manuel de la balance des blancs.

Le message indiqué ci-contre s'affiche.

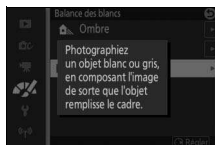
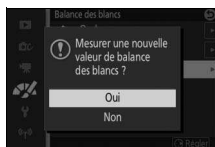

### 3 Mesurez la balance des blancs.

Lorsque l'appareil photo est prêt à mesurer la balance des blancs, l'indication PRE clignote. Avant que l'indicateur cesse de clignoter, cadrez l'objet de référence afin qu'il remplisse l'écran, puis appuyez à fond sur le déclencheur. Aucune photo n'est enregistrée. La balance des blancs peut être mesurée avec précision même si la mise au point n'est pas correcte.

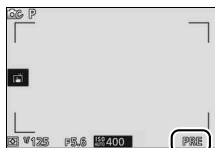

### 4 Vérifiez le résultat.

Si l'appareil photo est parvenu à mesurer une valeur de balance des blancs, le message ci-contre s'affiche. Appuyez sur le déclencheur à mi-course pour revenir immédiatement au mode de prise de vue.

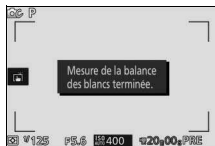

Dans des conditions d'éclairage trop sombre ou trop lumineux, l'appareil photo risque de ne pas parvenir à mesurer la balance des blancs. Le message indiqué ci-contre s'affiche. Revenez à l'étape 3 et mesurez à nouveau la balance des blancs.

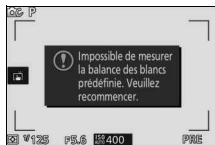

### Extinction automatique







La mesure de la balance des blancs prend fin sans qu'aucune valeur ne soit acquise si aucune opération n'est effectuée pendant la durée indiquée pour l'option **Extinction automatique** du menu Configuration (☐ 187 ; le réglage par défaut est de 1 minute).

### Pré-réglage de la balance des blancs

L'appareil photo ne peut enregistrer qu'une valeur prédéfinie de balance des blancs à la fois ; la valeur en cours est remplacée si une nouvelle valeur est mesurée. Notez que l'exposition augmente automatiquement de 1 IL lors de la mesure de la balance des blancs. En mode **M**, réglez l'exposition de façon à ce que l'indicateur d'exposition affiche  $\pm 0$  (☐ 44).

### Température de couleur

La perception de la couleur d'une source lumineuse varie selon la personne qui regarde et en fonction d'autres conditions. La température de couleur est une mesure objective de la couleur d'une source lumineuse, définie par référence à la température à laquelle un objet devrait être chauffé pour émettre de la lumière possédant les mêmes longueurs d'onde. Alors que les sources lumineuses possédant une température de couleur située entre 5000 et 5500 K paraissent blanches, les sources lumineuses possédant une température de couleur plus basse, telles que les ampoules à lumière incandescente, apparaissent légèrement jaunes ou rouges. Les sources lumineuses possédant une température de couleur plus élevée apparaissent comme teintées de bleu. Les options de balance des blancs de l'appareil photo correspondent aux températures de couleur suivantes (tous les chiffres sont approximatifs) :

- |   |  |
|---|--|
| • Lampes à vapeur de sodium : <b>2700 K</b>   | •  (Ensoleillé) : <b>5200 K</b> |
| •  (Incandescent)/<br>Fluorescent blanc chaud: <b>3000 K</b> | •  (Flash) : <b>5400 K</b>      |
| • Fluorescent blanc : <b>3700 K</b>   | •  (Nuageux) : <b>6000 K</b>    |
| •  (Fluorescent blanc froid) : <b>4200 K</b>                 | • Fluorescent diurne : <b>6500 K</b>   |
| • Fluorescent blanc diurne : <b>5000 K</b>  | • Lampes à vapeur de mercure : <b>7200 K</b>   |
|   | •  (Ombre) : <b>8000 K</b>     |



## Sensibilité (ISO)

La sensibilité de l'appareil photo à la lumière peut être réglée en fonction de la quantité de lumière disponible. Plus la sensibilité est élevée, moins il faut de lumière pour réaliser la prise de vue, ce qui permet d'utiliser des vitesses d'obturation plus rapides ou des ouvertures plus petites.

A6400 Automatique (160–6400) A3200 Automatique (160–3200) A800 Automatique (160–800)	L'appareil photo règle la sensibilité (ISO) en fonction des conditions d'éclairage. La sensibilité (ISO) est modifiée dans la plage donnée entre parenthèses. Choisissez des plages plus larges pour augmenter la sensibilité en cas de faible lumière, des plages plus petites pour réduire le bruit (pixels lumineux répartis de manière aléatoire, voile ou lignes).
160, 200, 400, 800, 1600, 3200, 6400, 6400 (NR), 12800, 12800 (NR)	La sensibilité (ISO) est fixée sur la valeur sélectionnée. Si <b>6400 (NR)</b> ou <b>12800 (NR)</b> est sélectionné, l'appareil prend quatre photos chaque fois que vous appuyez à fond sur le déclencheur et les assemble pour ne former qu'une seule image. Cette dernière est traitée de façon à réduire le bruit provoqué par les sensibilités élevées.

### Options de sensibilité (ISO) automatique

Lorsque le réglage automatique de la sensibilité est activé, l'écran affiche l'icône **ISO AUTO** et la sensibilité actuellement sélectionnée.

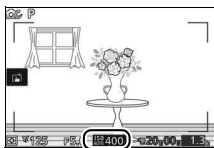







### 6400 (NR)/12800 (NR)

Les bords de l'image sont tronqués. Par ailleurs, le flash intégré et l'option D-Lighting actif ne peuvent pas être utilisés. Il se peut que vous n'obteniez pas les résultats souhaités si l'appareil photo ou le sujet bouge pendant la prise de vue. Si NEF (RAW) ou NEF (RAW) + JPEG fine est sélectionné comme qualité d'image, la photo est enregistrée en tant qu'image JPEG de qualité « fine ». Une seule photo est prise si la vitesse d'obturation est inférieure à  $\frac{1}{30}$  s.



## Picture Control

Choisissez la méthode utilisée par l'appareil photo pour traiter les photos.

 <b>SD Standard</b>	Traitement standard pour un résultat équilibré. Recommandé dans la plupart des situations.
 <b>NL Neutre</b>	Traitement minimal pour un résultat naturel. Choisissez cette option pour des photos qui seront par la suite fortement traitées ou retouchées.
 <b>VI Saturé</b>	Les couleurs des images sont rehaussées pour produire un effet saturé à l'impression. Choisissez cette option pour les photos mettant en valeur les couleurs primaires.
 <b>MC Monochrome</b>	Pour prendre des photos monochromes.
 <b>PT Portrait</b>	Les portraits sont traités pour obtenir un rendu naturel et doux.
 <b>LS Paysage</b>	Choisissez cette option pour prendre des paysages naturels et urbains éclatants.

### Modification des Picture Control

Vous pouvez modifier les Picture Control prédéfinis et les Picture Control personnalisés (☞ 180) en fonction de la scène ou de votre créativité.

#### 1 Affichez les options.

Mettez en surbrillance une rubrique dans le menu Picture Control et appuyez sur ► pour afficher les réglages Picture Control (☞ 178 ; les réglages disponibles avec les Picture Control personnalisés sont identiques à ceux des Picture Control prédéfinis sur lesquels ils se basent). Pour utiliser un Picture Control non modifié, mettez-le en surbrillance et appuyez sur .

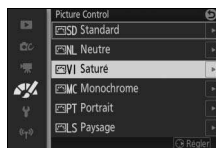





## 2 Modifiez les réglages.

Appuyez sur ▲ ou ▼ pour mettre en surbrillance le réglage souhaité et appuyez sur ◀ ou ▶ pour choisir une valeur. Répétez cette étape jusqu'à ce que tous les réglages soient modifiés ou sélectionnez l'option **Réglage rapide**





pour choisir une combinaison prédéfinie de réglages. Vous pouvez rétablir les réglages par défaut en appuyant sur la commande .



## 3 Enregistrez les modifications et quittez.

Appuyez sur .

### **Picture Control prédéfini ou Picture Control personnalisé**

Les Picture Control fournis avec l'appareil photo sont dénommés *Picture Control prédéfinis*. Les *Picture Control personnalisés* sont créés en modifiant les Picture Control existants à l'aide de l'option **Picture Control perso.** du menu Traitement d'image ( 180). Si vous le souhaitez, vous pouvez enregistrer les Picture Control personnalisés sur une carte mémoire et les copier sur d'autres appareils photo Nikon 1 J4 ou les charger dans des logiciels compatibles ( 181).

### **Picture Control modifiés**

Les Picture Control qui ont été modifiés par rapport à leurs valeurs par défaut sont signalés par un astérisque (« \* ») dans le menu Picture Control ( 176) et dans l'affichage détaillé ( 186).

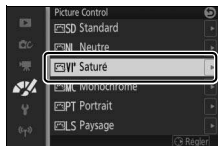

## ■ Réglages Picture Control

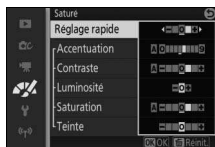

<b>Réglage rapide</b>		Atténuez ou renforcez l'effet du Picture Control sélectionné (remarque : cette opération réinitialise tous les réglages manuels). Indisponible avec <b>Neutre</b> , <b>Monochrome</b> ou les Picture Control personnalisés.
<b>Réglages manuels (tous les Picture Control)</b>	<b>Accentuation</b>	Réglez l'accentuation des contours manuellement ou sélectionnez <b>A</b> pour que l'appareil photo la règle automatiquement.
	<b>Contraste</b>	Réglez le contraste manuellement ou sélectionnez <b>A</b> pour que l'appareil photo le règle automatiquement.
	<b>Luminosité</b>	Réglez la luminosité sans modifier l'exposition.
<b>Réglages manuels (non monochrome uniquement)</b>	<b>Saturation</b>	Contrôlez l'éclat des couleurs. Sélectionnez <b>A</b> pour régler la saturation automatiquement.
	<b>Teinte</b>	Réglez la teinte.
<b>Réglages manuels (monochrome uniquement)</b>	<b>Effets de filtres</b>	Simulez l'effet de filtres couleur sur des photos monochromes.
	<b>Virage</b>	Choisissez la teinte utilisée pour les photos monochromes.

### « A » (Automatique)

Les résultats obtenus pour l'accentuation, le contraste et la saturation automatiques varient selon l'exposition, la taille et la position du sujet dans le cadre.



### 🔍 Réglages précédents

La ligne située au-dessous de l'affichage de la valeur dans le menu Picture Control indique la valeur précédente pour ce paramètre. Utilisez-la comme référence lors du réglage.



### 🔍 Effets de filtres (Monochrome uniquement)

Les options de ce menu simulent l'effet de filtres couleur sur des photos monochromes. Les effets de filtres suivants sont disponibles :

<b>Y</b> (jaune)	Accentue le contraste. Permet de réduire la luminosité du ciel dans les photos de paysages. L'orange produit plus de contraste que le jaune, et le rouge plus de contraste que l'orange.
<b>O</b> (orange)	
<b>R</b> (rouge)	
<b>G</b> (vert)	Adoucit les tons chair. Peut être utilisé pour les portraits.

Notez que les effets obtenus avec l'option **Effets de filtres** sont plus prononcés que ceux produits par des filtres physiques en verre.

### 🔍 Virage (Monochrome uniquement)

Choisissez parmi **B&W (N&B)** (noir et blanc), **Sepia (Sépia)**, **Cyanotype (Couleurs froides)** (monochrome teinté bleu), **Red (Rouge)**, **Yellow (Jaune)**, **Green (Vert)**, **Blue Green (Vert bleu)**, **Blue (Bleu)**, **Purple Blue (Bleu pourpre)**, **Red Purple (Pourpre rouge)**. Appuyez sur ▼ lorsque **Virage** est en surbrillance pour afficher les options de saturation.



Appuyez sur ◀ ou ▶ pour modifier la saturation. Vous ne pouvez pas la modifier si vous avez sélectionné **B&W (N&B)** (noir et blanc).



## Picture Control perso.

Les Picture Control fournis avec l'appareil photo peuvent être modifiés et enregistrés en tant que Picture Control personnalisés.

### Éditer/enregistrer

Pour créer un Picture Control personnalisé, sélectionnez **Éditer/enregistrer** et suivez les étapes ci-dessous.

#### 1 Sélectionnez un Picture Control.

Mettez en surbrillance un Picture Control existant et appuyez sur ►, ou appuyez sur **OK** pour passer à l'étape 3 afin d'enregistrer une copie du Picture Control mis en surbrillance sans autre modification.

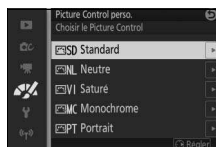

#### 2 Modifiez le Picture Control sélectionné.

Pour en savoir plus, reportez-vous à la page 178. Pour abandonner les modifications et reprendre à partir des réglages par défaut, appuyez sur la commande **Reset**. Appuyez sur **OK** une fois les réglages effectués.



### 3 Enregistrez le Picture Control.

Mettez en surbrillance une destination (de C-1 à C-9) et appuyez sur  pour enregistrer le Picture Control personnalisé et revenir au menu Traitement d'image.

Le nouveau Picture Control est indiqué dans le menu **Picture Control**.

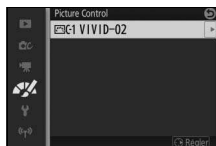
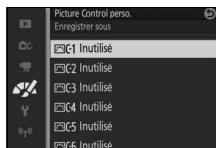

### Charger/enregistrer

Les Picture Control personnalisés créés à l'aide de Picture Control Utility disponible dans ViewNX 2 ou dans un logiciel optionnel tel que Capture NX 2 peuvent être copiés sur une carte mémoire et chargés dans l'appareil photo. Les Picture Control personnalisés créés avec l'appareil photo peuvent être copiés sur la carte mémoire afin d'être utilisés dans d'autres appareils photo Nikon 1 J4 et dans des logiciels compatibles, puis supprimés lorsque vous n'en avez plus besoin.



Pour copier des Picture Control personnalisés vers ou depuis une carte mémoire, ou pour supprimer des Picture Control personnalisés de la carte mémoire, sélectionnez

**Charger/enregistrer** dans le menu **Picture Control perso.** Les options suivantes apparaissent :

<b>Copier vers l'appareil</b>	Copiez les Picture Control personnalisés depuis la carte mémoire vers les destinations C-1 à C-9.
<b>Effacer de la carte</b>	Supprimez de la carte mémoire les Picture Control personnalisés que vous avez sélectionnés. La boîte de dialogue de confirmation représentée à droite s'affiche avant que ne soit supprimé le Picture Control. Pour supprimer le Picture Control sélectionné, mettez en surbrillance <b>Oui</b> et appuyez sur  .
<b>Copier vers la carte</b>	Copiez un Picture Control personnalisé (C-1 à C-9) vers une destination sélectionnée (1 à 99) de la carte mémoire.



#### Copier vers la carte

Jusqu'à 99 Picture Control personnalisés peuvent être stockés simultanément sur la carte mémoire. La carte mémoire ne peut être utilisée que pour enregistrer des Picture Control personnalisés créés par l'utilisateur. Les Picture Control prédéfinis, fournis avec l'appareil photo, ne peuvent pas être copiés sur la carte mémoire ou supprimés.

#### Picture Control perso. > Effacer

Vous pouvez utiliser l'option **Effacer** du menu **Picture Control perso.** pour supprimer des Picture Control personnalisés dont vous n'avez plus besoin.



## Réduction du bruit ISO

Sélectionnez **Activée** pour réduire le « bruit » (pixels lumineux répartis de manière aléatoire, lignes ou voile). Si **Désactivée** est sélectionné, la réduction du bruit est quand même effectuée, mais elle n'est pas aussi efficace que lorsque **Activée** est sélectionné.

# Menu Configuration

Pour afficher le menu Configuration, appuyez sur MENU et sélectionnez **Configuration**.

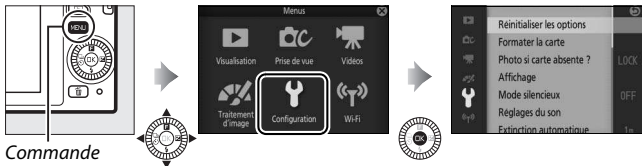

Commande  
MENU

Le menu Configuration contient les options suivantes :

Option	Description	Par défaut	
<b>Réinitialiser les options</b>	Permet de redonner aux options du menu Configuration leurs valeurs par défaut.	—	185
<b>Formater la carte</b>	Permet de formater la carte mémoire.	—	185
<b>Photo si carte absente ?</b>	Permet d'autoriser le déclenchement même si aucune carte mémoire n'est insérée dans l'appareil photo.	Déclencheur désactivé	185
<b>Affichage</b>	Permet de régler la luminosité du moniteur, d'afficher ou de masquer un quadrillage et de choisir les informations à afficher.	<b>Luminosité des affichages :</b> 0 <b>Affichage du quadrillage :</b> Désactivé <b>Prise de vue :</b> Simple <b>Visualisation :</b> Infos de base	185
<b>Mode silencieux</b>	Permet de désactiver les sons émis pendant la prise de vue.	Désactivé	186
<b>Réglages du son</b>	Permet de choisir les sons émis par l'appareil photo.	<b>AF :</b> Activé <b>Retardateur :</b> Activé <b>Commandes écran tactile :</b> Activées	187
<b>Extinction automatique</b>	Permet de choisir le délai avant l'extinction automatique.	1 min	187
<b>Commandes de l'écran tactile</b>	Permet d'activer ou de désactiver les commandes de l'écran tactile.	Activer	187

Option	Description	Par défaut	
<b>Mémo. expo. déclencheur</b>	Permet de choisir si l'exposition est mémorisée, ou non, lorsque vous appuyez sur le déclencheur à mi-course.	Désactivée	187
<b>Contrôle via sortie HDMI</b>	Permet de choisir si les télécommandes des périphériques HDMI-CEC auxquels l'appareil photo est raccordé peuvent être utilisées pour le contrôler.	Activé	122
<b>Réduction scintillement</b>	Permet de réduire le scintillement ou l'effet de bande.	—	188
<b>Réinitialiser n° fichiers</b>	Permet de remettre à zéro la numérotation des fichiers.	—	188
<b>Fuseau horaire et date</b>	Permet de régler l'horloge de l'appareil photo.	<b>Heure d'été</b> : Désactivée	189
<b>Langue (Language)</b>	Permet de choisir la langue d'affichage de l'appareil photo.	—	189
<b>Rotation auto des images</b>	Permet d'enregistrer avec les photos, l'orientation de l'appareil photo.	Activée	190
<b>Correction des pixels</b>	Permet de vérifier et d'optimiser le capteur d'image et les processeurs d'image de l'appareil photo.	—	191
<b>Version du firmware</b>	Permet d'afficher la version du firmware (microprogramme) actuel.	—	191





## Réinitialiser les options

Sélectionnez **Oui** pour redonner à toutes les options du menu Configuration leurs valeurs par défaut à l'exception de **Réduction scintillement**, **Fuseau horaire et date** et **Langue (Language)**.

## Formater la carte

Sélectionnez **Oui** pour formater la carte mémoire. *Notez que cette opération supprime définitivement toutes les données de la carte, dont les images protégées* ; avant de continuer, veillez à bien copier toutes les photos importantes et autres données sur un ordinateur (☐ 118). Pour quitter sans formater la carte mémoire, mettez **Non** en surbrillance puis appuyez sur **OK**.

Le message indiqué à droite apparaît pendant le formatage de la carte. *Ne retirez pas la carte mémoire et ne coupez pas l'alimentation tant que le formatage n'est pas terminé.*

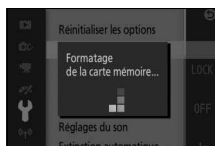

## Photo si carte absente ?

Si **Déclencheur activé** est sélectionné, le déclenchement peut avoir lieu même si aucune carte mémoire n'est insérée. Aucune photo n'est enregistrée, même si elle s'affiche en mode démo. Sélectionnez **Déclencheur désactivé** pour autoriser le déclenchement uniquement lorsqu'une carte est insérée.

## Affichage

Réglez les options d'affichage suivantes.

### Luminosité des affichages

Appuyez sur **▲** ou **▼** afin de choisir une valeur pour la luminosité du moniteur. Choisissez des valeurs élevées pour augmenter la luminosité et des valeurs faibles pour la réduire.

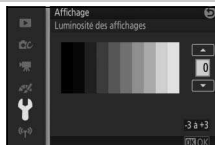

## Affichage du quadrillage

Sélectionnez **Activé** pour afficher un quadrillage afin de faciliter le cadrage (📖 30).

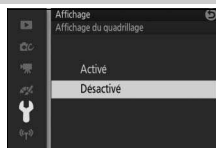

## Prise de vue

Choisissez les informations à afficher pendant la prise de vue (📖 4).

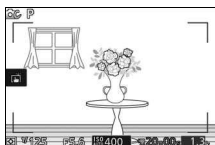

Simple

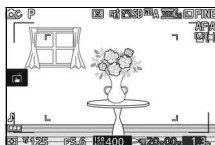

Détailée

## Visualisation

Choisissez les informations à afficher pendant la visualisation (📖 103).

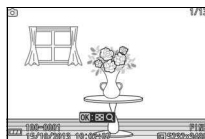

Infos de base

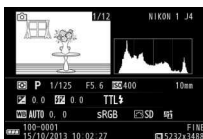

Infos détaillées

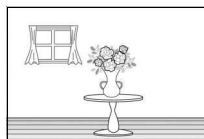

Image uniquement

## Mode silencieux

Sélectionnez **Activé** pour que l'appareil photo n'émette pas de sons pendant la prise de vue.



## Réglages du son

Mettez les éléments souhaités en surbrillance et appuyez sur ► pour les sélectionner ou les désélectionner. Sélectionnez **AF** pour que l'appareil photo émette un signal sonore lorsqu'il effectue la mise au point, **Retardateur** pour qu'il émette un signal sonore lors de l'utilisation du retardateur, **Commandes écran tactile** pour qu'il émette un signal sonore lors de l'utilisation des commandes tactiles ou décochez les cases pour désactiver ces sons. Appuyez sur **OK** pour quitter lorsque vous avez effectué les réglages.

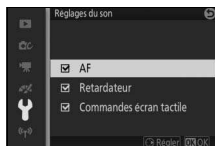

## Extinction automatique

Choisissez le délai au bout duquel le moniteur s'éteint lorsqu'aucune opération n'est effectuée (📖 23). Choisissez des délais courts afin de prolonger l'autonomie de l'accumulateur. Une fois l'écran éteint, vous pouvez le réactiver à l'aide du déclencheur.

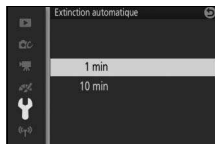

## Commandes écran tactile

Activez ou désactivez les commandes de l'écran tactile.

## Mémo. expo. déclencheur

Si l'option **Activée** est sélectionnée, l'exposition est mémorisée tant que vous maintenez le déclencheur appuyé à mi-course.



## Réduction scintillement

Réduisez le scintillement et l'effet de bande de l'écran et des vidéos lorsque vous opérez sous un éclairage fluorescent ou à vapeur de mercure. Choisissez une fréquence correspondant à celle de l'alimentation secteur locale.

### Réduction scintillement

Si vous ne connaissez pas la fréquence de l'alimentation secteur locale, testez les deux options et choisissez celle qui produit les meilleurs résultats. La réduction du scintillement peut ne pas produire les résultats attendus si le sujet est très lumineux. Si c'est le cas, sélectionnez le mode **A** ou **M** et choisissez une plus petite ouverture (une plus grande valeur).

## Réinitialiser n° fichiers

Lorsque vous prenez une photo ou enregistrez une vidéo, l'appareil photo nomme le fichier en ajoutant un au numéro de fichier précédent (📖 145). Si le dossier en cours est numéroté 999 et qu'il contient 999 photos ou une photo numérotée 9999, le déclenchement est désactivé et aucune autre prise de vue supplémentaire ne peut être effectuée. Pour réinitialiser la numérotation des fichiers à 0001, sélectionnez **Oui** pour **Réinitialiser n° fichiers**, puis formatez la carte mémoire en cours d'utilisation ou insérez-en une autre.



## Fuseau horaire et date

Modifiez le fuseau horaire, réglez l'horloge de l'appareil photo, choisissez l'ordre d'affichage de la date et activez ou désactivez l'heure d'été (📅 25).

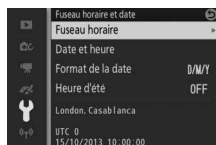

<b>Fuseau horaire</b>	Choisissez un fuseau horaire. L'horloge de l'appareil photo se règle automatiquement sur l'heure du nouveau fuseau horaire.
<b>Date et heure</b>	Réglez l'horloge de l'appareil photo.
<b>Format de la date</b>	Choisissez l'ordre d'affichage du jour, du mois et de l'année.
<b>Heure d'été</b>	Activez ou désactivez l'heure d'été. L'horloge de l'appareil photo avance ou recule automatiquement d'une heure. Le réglage par défaut est <b>Désactivée</b> .

## Langue (Language)

Choisissez une langue pour les messages et les affichages de l'appareil photo.



## Rotation auto des images

Les photos prises lorsque cette option est définie sur **Activée** contiennent des informations sur l'orientation de l'appareil photo. Vous pouvez ainsi les faire pivoter automatiquement pendant la visualisation ou lorsqu'elles sont affichées dans ViewNX 2 (fourni) ou Capture NX 2 (disponible séparément ; □ 193). Les orientations suivantes sont enregistrées :



*Cadrage horizontal*



*Appareil photo tourné de 90° dans le sens des aiguilles d'une montre*



*Appareil photo tourné de 90° dans le sens inverse des aiguilles d'une montre*

L'orientation de l'appareil photo n'est pas enregistrée quand l'option **Désactivée** est sélectionnée. Choisissez cette option lorsque vous effectuez un filé panoramique ou prenez des photos en pointant l'objectif vers le haut ou vers le bas.

### **Rotation auto des images**

L'orientation des images n'est pas enregistrée pour les vidéos, les Instants animés et les panoramiques.

### **Rotation des images**

Pour faire pivoter automatiquement les photos à la verticale pendant la visualisation, sélectionnez **Activée** pour l'option **Rotation des images** du menu Visualisation (□ 131).



## Correction des pixels

Vérifiez et optimisez le capteur d'image et les processeurs d'image de l'appareil photo si vous observez des points lumineux inhabituels sur vos photos (remarque : l'appareil photo est équipé d'un capteur et de processeurs déjà optimisés). Avant d'effectuer la correction des pixels comme décrit ci-dessous, vérifiez que l'accumulateur est entièrement chargé.

---

### 1 Fixez un objectif et son bouchon.

Mettez l'appareil photo hors tension et fixez un objectif 1 NIKKOR. Si l'objectif est équipé d'un bouchon, ne le retirez pas.

---

### 2 Sélectionnez **Correction des pixels**.

Mettez l'appareil photo sous tension, appuyez sur MENU et sélectionnez **Correction des pixels** dans le menu Configuration.

---

### 3 Sélectionnez **Oui**.

La correction des pixels commence immédiatement. Notez qu'il est impossible d'effectuer d'autres opérations pendant la correction des pixels. *Ne mettez pas l'appareil photo hors tension, ne retirez pas ou ne débranchez pas la source d'alimentation avant la fin de la correction des pixels.*

---

### 4 Mettez l'appareil photo hors tension.

Mettez l'appareil photo hors tension une fois la correction des pixels effectuée.

## Version du firmware

Affichez la version du firmware (microprogramme) actuel.



# Remarques techniques

Lisez ce chapitre pour en savoir plus sur les accessoires compatibles, le nettoyage et le rangement de l'appareil photo, ainsi que sur la procédure à suivre en cas d'affichage d'un message d'erreur ou de problèmes avec l'appareil photo.

## Accessoires disponibles en option

Au moment de la rédaction de ce manuel, les accessoires suivants sont disponibles pour votre appareil photo.

Objectifs	Objectifs à monture 1
<b>Adaptateurs pour monture</b>	<b>Adaptateur pour monture FT1</b> : le FT1 permet aux objectifs NIKKOR à monture F d'être utilisés avec les appareils photo numériques à objectif interchangeable Nikon 1. L'angle de champ d'un objectif à monture F fixé à l'adaptateur FT1 correspond à celui d'un objectif de format 24x36 ayant une focale environ 2,7 × plus longue. Reportez-vous à la page 227 pour en savoir plus sur l'utilisation du FT1 ; veillez à mettre à jour le firmware du FT1 vers la dernière version avant toute utilisation. Pour en savoir plus sur la fixation et le retrait du FT1 et sur les précautions d'emploi, reportez-vous au <i>Manuel d'utilisation de l'adaptateur pour monture FT1</i> . Pour en savoir plus sur les objectifs compatibles, reportez-vous à <i>Objectifs NIKKOR à monture F compatibles</i> . Le <i>Manuel d'utilisation de l'adaptateur pour monture FT1</i> et la liste des <i>Objectifs NIKKOR à monture F compatibles</i> sont fournis avec le FT1.
<b>Alimentations</b>	<ul style="list-style-type: none"><li>• <b>Accumulateur Li-ion EN-EL22</b> (□ 16–18) : vous pouvez acquérir d'autres accumulateurs EN-EL22 auprès de revendeurs et de représentants Nikon agréés.</li><li>• <b>Chargeur d'accumulateur MH-29</b> (□ 16) : permet de recharger les accumulateurs EN-EL22.</li><li>• <b>Connecteur d'alimentation EP-5E, adaptateur secteur EH-5b</b> : vous pouvez utiliser ces accessoires pour alimenter l'appareil photo en cas d'utilisation prolongée (vous pouvez également utiliser des adaptateurs secteur EH-5a et EH-5). Un connecteur d'alimentation EP-5E est nécessaire pour raccorder l'appareil photo au EH-5b, EH-5a ou EH-5 ; reportez-vous à la page 195 pour en savoir plus.</li></ul>
<b>Caissons étanches</b>	<b>Caisson étanche WP-N3</b> : non seulement ce caisson permet de protéger l'appareil photo de la pluie, de la neige et des éclaboussures, mais il permet aussi de prendre des photos sous l'eau.



<b>Flashes sous-marins</b>	<b>Flash sous-marin SB-N10</b> : à utiliser avec le caisson étanche WP-N3 (en option).
<b>Logiciels</b>	<p><b>Capture NX 2</b> : logiciel complet de retouche photo disposant de fonctions comme le réglage de la balance des blancs et les points de contrôle de couleur.</p> <div style="border: 1px solid black; padding: 5px;"> <p><b>Remarque</b> : utilisez les dernières versions des logiciels Nikon ; consultez les sites Web indiqués à la page xviii pour connaître les configurations système actuellement requises. Avec les réglages par défaut, Nikon Message Center 2 vérifie périodiquement les mises à jour de Capture NX 2, des autres logiciels Nikon et des firmware (microprogrammes) Nikon, lorsque vous avez ouvert une session sur l'ordinateur et que celui-ci est connecté à Internet. Un message s'affiche automatiquement lorsqu'une mise à jour est détectée.</p> </div>
<b>Bouchons de boîtier</b>	<b>Bouchon de boîtier BF-N1000</b> : le bouchon de boîtier protège de la poussière l'écran anti-poussière lorsqu'aucun objectif n'est fixé sur le boîtier.

 **Accessoires disponibles en option**

La disponibilité peut varier selon le pays ou la région. Consultez notre site Web ou nos brochures pour obtenir les dernières informations.



## Cartes mémoire agréées

Les cartes mémoire suivantes ont été testées et agréées pour une utilisation avec cet appareil photo. Il est recommandé d'utiliser des cartes de catégorie de vitesse 6 ou supérieure pour l'enregistrement des vidéos. L'enregistrement peut s'arrêter de manière inattendue si vous utilisez des cartes dont la vitesse d'écriture est inférieure.

	Cartes microSD	Cartes microSDHC <sup>2</sup>	Cartes microSDXC <sup>3</sup>
SanDisk	2 Go <sup>1</sup>	4 Go, 8 Go, 16 Go, 32 Go	64 Go
Toshiba			—
Panasonic			—

- 1 Vérifiez que les lecteurs de cartes ou les autres périphériques que vous allez utiliser avec la carte acceptent les cartes de 2 Go.
- 2 Vérifiez que les lecteurs de cartes ou les autres périphériques que vous allez utiliser avec la carte sont compatibles avec la norme SDHC. L'appareil photo est compatible UHS-I.
- 3 Vérifiez que les lecteurs de cartes ou les autres périphériques que vous allez utiliser avec la carte sont compatibles avec la norme SDXC. L'appareil photo est compatible UHS-I.



Les autres cartes n'ont pas été testées. Pour en savoir plus sur les cartes ci-dessus, contactez leur fabricant.



## **Fixation du connecteur d'alimentation et de l'adaptateur secteur**

Mettez l'appareil photo hors tension avant de fixer un connecteur d'alimentation et un adaptateur secteur (en option).

### **1 Préparez l'appareil photo.**

Ouvrez le volet du logement pour accumulateur/carte mémoire et le volet du connecteur d'alimentation.

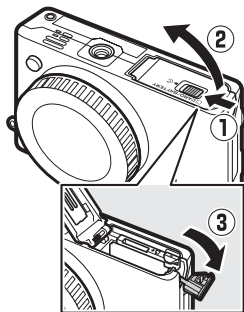

### **2 Insérez le connecteur d'alimentation EP-5E.**

Insérez le connecteur dans le sens indiqué, en l'utilisant pour maintenir le loquet orange appuyé sur le côté. Le loquet verrouille le connecteur en position, une fois que ce dernier est entièrement inséré.

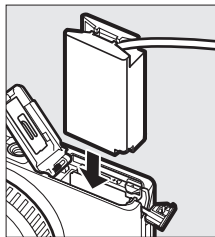

### **3 Fermez le volet du logement pour accumulateur/carte mémoire.**

Positionnez le câble du connecteur d'alimentation de manière à ce qu'il sorte du logement, puis fermez le volet du logement pour accumulateur/carte mémoire.

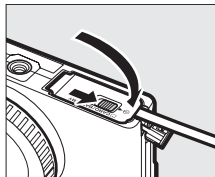

#### 4 Raccordez l'adaptateur secteur.

Raccordez le câble d'alimentation de l'adaptateur secteur à la prise d'entrée secteur de l'adaptateur (①) et le câble d'alimentation de l'EP-5E à la prise de sortie CC (②). L'icône  s'affiche sur le moniteur lorsque l'appareil photo est alimenté par l'adaptateur secteur et le connecteur d'alimentation.

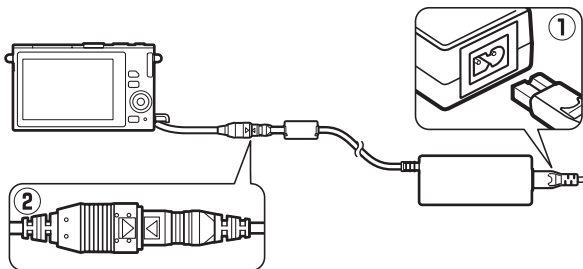

## Rangement et nettoyage

### Rangement

Si vous n'avez pas l'intention d'utiliser votre appareil photo avant longtemps, retirez l'accumulateur et rangez-le dans un endroit frais et sec, avec le cache-contacts bien en place. Pour éviter la formation de moisissure ou de rouille, rangez l'appareil photo dans un endroit sec et aéré. Ne le rangez pas avec des boules antimites de naphthaline ou de camphre ou dans des lieux qui sont :

- mal aérés ou avec un taux d'humidité supérieur à 60%
- à proximité d'appareils générateurs de forts champs électromagnétiques, comme des téléviseurs ou des radios
- exposés à des températures supérieures à +50 °C ou inférieures à -10 °C

### Nettoyage

<b>Boîtier</b>	Utilisez une soufflette pour retirer la poussière et les peluches, puis essuyez délicatement à l'aide d'un chiffon sec et doux. En cas d'utilisation de votre appareil photo sur la plage ou en bord de mer, retirez le sable ou le sel à l'aide d'un chiffon légèrement imbibé d'eau distillée, puis séchez-le méticuleusement. <b>Important :</b> <i>la poussière ou tout autre corps étranger à l'intérieur de l'appareil photo risque de provoquer des dégâts non couverts par la garantie.</i>
<b>Objectif</b>	Les objectifs sont facilement endommageables. Utilisez une soufflette pour retirer la poussière et les peluches. En cas d'utilisation d'un aérosol, tenez la bombe verticalement pour éviter toute fuite du liquide. Pour retirer les traces de doigt ou autres taches, appliquez un peu de nettoyant optique sur un chiffon doux et nettoyez délicatement.
<b>Moniteur</b>	Utilisez une soufflette pour retirer la poussière et les peluches. Pour retirer les traces de doigts ou autres taches, essuyez délicatement la surface à l'aide d'un chiffon doux ou d'une peau de chamois. N'exercez pas de pression sur le moniteur afin d'éviter tout dommage ou dysfonctionnement.
<b>Écran anti-poussière</b>	L'écran anti-poussière peut s'endommager facilement. Utilisez une soufflette pour retirer la poussière et les peluches.

*N'utilisez pas d'alcool, de diluant ou d'autres produits chimiques volatils.*



## Entretien de l'appareil photo et de l'accumulateur : précautions

**Ne faites pas tomber votre matériel** : il risque de ne plus fonctionner correctement s'il est soumis à des chocs ou à des vibrations.

**Gardez-le au sec** : ce produit n'étant pas étanche, il peut se mettre à dysfonctionner s'il est immergé dans l'eau ou exposé à de forts taux d'humidité. La formation de rouille sur les mécanismes internes peut provoquer des dommages irréparables.

**Évitez les brusques changements de température** : les brusques changements de température, qui peuvent se produire par exemple en hiver lorsque vous entrez dans un endroit chauffé ou en sortez, peuvent entraîner la présence de condensation à l'intérieur de l'appareil photo. Pour empêcher cette formation de condensation, enveloppez votre appareil dans un étui ou un sac plastique avant de l'exposer à de brusques changements de température.

**Tenez-le à l'écart des champs magnétiques puissants** : n'utilisez pas et ne rangez pas votre matériel à proximité d'équipements susceptibles de générer des radiations électromagnétiques ou des champs magnétiques puissants. Des charges statiques puissantes ou les champs magnétiques générés par du matériel comme des émetteurs radio peuvent causer des interférences avec l'écran, endommager les données stockées sur la carte mémoire ou affecter les circuits internes de votre matériel.

**Protégez la monture d'objectif** : veillez à remettre en place le bouchon de boîtier si aucun objectif n'est fixé sur l'appareil photo.

**Ne touchez pas l'écran anti-poussière** : l'écran anti-poussière qui protège le capteur d'image peut être facilement endommagé. Vous ne devez en aucun cas exercer une quelconque pression sur l'écran anti-poussière ou le pousser avec des outils de nettoyage. Vous risquez sinon de le rayer ou de l'endommager.

**Mettez votre appareil photo hors tension avant de retirer l'accumulateur ou de débrancher la source d'alimentation** : ne débranchez pas la source d'alimentation ou ne retirez pas l'accumulateur lorsque l'appareil photo est sous tension ou lorsque des images sont en cours d'enregistrement ou d'effacement. Toute coupure d'alimentation forcée dans ces cas-là peut entraîner la perte de données ou endommager la mémoire ou les circuits internes de l'appareil photo. Pour éviter toute coupure accidentelle de l'alimentation, évitez de changer votre appareil photo de place quand il est raccordé à l'adaptateur secteur.



**Nettoyage** : pour nettoyer le boîtier de votre appareil photo, retirez délicatement la poussière et les peluches à l'aide d'une soufflette, puis essuyez-le délicatement à l'aide d'un chiffon sec et doux. En cas d'utilisation de l'appareil photo à la plage ou en bord de mer, retirez le sable ou le sel de l'appareil photo à l'aide d'un chiffon légèrement imbibé d'eau douce, puis séchez-le méticuleusement.

Les objectifs sont facilement endommageables. Retirez délicatement la poussière et les peluches à l'aide d'une soufflette. En cas d'utilisation d'un aérosol, tenez la bombe verticalement pour éviter toute fuite du liquide. Pour retirer les traces de doigts et autres taches sur l'objectif, appliquez un peu de nettoyant optique sur un chiffon propre et doux et nettoyez délicatement l'objectif.

**Rangement** : pour éviter la formation de moisissure ou de rouille, rangez l'appareil photo dans un endroit frais, sec et aéré. Si vous utilisez un adaptateur secteur, débranchez-le pour éviter tout risque d'incendie. Si vous prévoyez de ne pas utiliser le matériel avant longtemps, retirez l'accumulateur afin d'éviter toute fuite et rangez votre appareil photo dans un sac plastique contenant un absorbeur d'humidité. Ne mettez cependant pas l'étui de l'appareil photo dans un sac plastique. Cela risque de l'abîmer. Notez que les absorbeurs d'humidité perdent en efficacité avec le temps et qu'ils doivent donc être régulièrement changés.

Pour éviter toute formation de moisissure ou de rouille, sortez votre appareil photo de son rangement au moins une fois par mois. Mettez-le sous tension et déclenchez-le plusieurs fois avant de le ranger.

Rangez l'accumulateur dans un endroit sec et frais. Remettez en place le cache-contacts avant de ranger l'accumulateur.

**Remarques à propos du moniteur** : la construction du moniteur est d'une extrême précision ; au moins 99,99% des pixels sont efficaces, le pourcentage des pixels manquants ou défectueux ne dépassant pas 0,01%. Par conséquent, bien que cet écran puisse comporter des pixels allumés en permanence (blanc, rouge, bleu ou vert) ou au contraire éteints en permanence (noir), ceci ne constitue pas un dysfonctionnement et n'affecte pas les images enregistrées avec votre appareil.

Le moniteur peut être difficilement lisible en cas de forte luminosité ambiante.

N'exercez aucune pression sur l'écran afin d'éviter de l'endommager ou de le faire dysfonctionner. Retirez la poussière ou les peluches de l'écran à l'aide d'une soufflette. Pour enlever les taches, essuyez-les délicatement à l'aide d'un chiffon doux ou d'une peau de chamois. En cas de bris du moniteur, veillez à ne pas vous couper avec les bris de verre et évitez tout contact des cristaux liquides avec la peau, les yeux et la bouche.



**Ne dirigez pas l'objectif vers le soleil** : ne pointez pas l'objectif en direction du soleil ou de toute autre source très lumineuse pendant une période prolongée. La lumière intense peut entraîner la détérioration du capteur d'image ou l'apparition d'un effet de flou blanc sur les photos.

**Moiré** : il s'agit d'un effet visuel d'interférence créé par la superposition d'une image contenant un motif régulier et répétitif, comme des rayures sur un vêtement ou les fenêtres d'un bâtiment, et de la grille du capteur d'image de l'appareil photo. Dans certains cas, il peut apparaître sous forme de lignes. Si vous observez du moiré sur vos photos, essayez de modifier la distance ou l'angle entre l'appareil photo et le sujet, ou d'effectuer un zoom avant et arrière.

**Lignes** : du bruit sous forme de lignes peut exceptionnellement apparaître sur les images extrêmement lumineuses ou contenant des sujets en contre-jour.

**Accumulateurs** : en cas de manipulation inappropriée, les accumulateurs risquent de fuir ou d'exploser. Respectez les consignes de manipulation des accumulateurs suivantes :

- Utilisez uniquement des accumulateurs agréés pour ce matériel.
- N'exposez pas l'accumulateur aux flammes ou à une chaleur excessive.
- Veillez à ce que les contacts de l'accumulateur restent propres.
- Mettez le matériel hors tension avant de remplacer son accumulateur.
- Retirez l'accumulateur de l'appareil photo ou du chargeur si vous ne les utilisez pas et remettez en place le cache-contacts. Ces produits consomment de petites quantités de charge même s'ils sont hors tension et peuvent décharger entièrement l'accumulateur au point de ne plus fonctionner. Si vous n'avez pas l'intention d'utiliser l'accumulateur avant longtemps, insérez-le dans l'appareil photo, déchargez-le entièrement, puis retirez-le et rangez-le dans un endroit où la température ambiante est comprise entre 15 °C et 25 °C (évituez les endroits extrêmement chauds ou froids). Répétez cette procédure au moins une fois tous les six mois.
- La mise sous tension et hors tension répétée de l'appareil photo lorsque l'accumulateur est entièrement déchargé entraîne une baisse de son autonomie. Vous devez recharger les accumulateurs entièrement déchargés avant toute utilisation.
- La température interne de l'accumulateur risque d'augmenter lorsque celui-ci est en cours d'utilisation. En essayant de recharger l'accumulateur alors que sa température interne est élevée, vous diminuez ses performances. Il risque, par ailleurs, de ne pas se recharger ou de ne se recharger que partiellement. Laissez l'accumulateur refroidir avant de le recharger.
- Continuer de recharger l'accumulateur alors qu'il est totalement chargé peut diminuer ses performances.





- Une nette diminution de la durée de conservation de la charge d'un accumulateur entièrement chargé et utilisé à température ambiante indique qu'il doit être remplacé. Achetez un nouvel accumulateur EN-EL22.
- Chargez-le avant toute utilisation. Pour les événements importants, préparez un accumulateur EN-EL22 de rechange entièrement chargé. En effet, il peut être difficile dans certains endroits de trouver rapidement des accumulateurs de rechange. Notez que par temps froid, la capacité des accumulateurs a tendance à diminuer. Veillez à ce que l'accumulateur soit entièrement chargé avant de photographier en extérieur par temps froid. Gardez un accumulateur de rechange au chaud et intervertissez les deux accumulateurs dès que nécessaire. Une fois réchauffé, un accumulateur peut retrouver de sa capacité.
- Les accumulateurs usagés demeurent une ressource précieuse. Veuillez les recycler conformément aux réglementations en vigueur dans votre pays.

#### Révision de votre appareil photo et des accessoires

Cet appareil photo est un appareil de précision qui nécessite d'être révisé régulièrement. Nikon recommande de le faire vérifier par le revendeur d'origine ou un technicien Nikon agréé une fois par an ou tous les deux ans et de le faire réviser entièrement une fois tous les trois à cinq ans (veuillez remarquer que ces services sont payants). Ces révisions sont d'autant plus importantes si vous utilisez votre appareil photo à titre professionnel. Lorsque vous laissez votre appareil photo en révision ou en réparation, n'oubliez pas de joindre les accessoires avec lesquels vous l'utilisez régulièrement, comme les objectifs.



## Réglages disponibles

Le tableau suivant répertorie les réglages que vous pouvez modifier, pour chaque mode.

■ Modes  Automatique,  Meilleur moment,  Vidéo avancée et  Instant animé

											
						SCENE	P, S, A	M	SCENE	P, S, A	M
Menus Prise de vue, Vidéo et Traitement d'image	Qualité d'image	✓ <sup>1</sup>	✓	✓	✓	—	—	—	—	—	—
	Taille d'image <sup>2</sup>	✓ <sup>1</sup>	✓	✓	✓	—	—	—	—	—	—
	Mesure	—	✓ <sup>3</sup>	✓ <sup>3</sup>	—	—	✓ <sup>4</sup>	✓ <sup>4</sup>	—	✓	✓
	Contrôle auto. distorsion	✓ <sup>1</sup>	✓	✓	✓	—	—	—	—	—	—
	Espace colorimétrique	✓ <sup>1</sup>	✓	✓	✓	—	—	—	—	—	—
	D-Lighting actif	—	✓ <sup>3</sup>	✓ <sup>3</sup>	—	—	—	—	—	—	—
	Réduction du bruit	✓ <sup>5</sup>	—	—	—	—	—	—	—	—	—
	Mode de mise au point	—	✓ <sup>3</sup>	✓ <sup>3</sup>	—	—	✓	✓	—	—	—
	Mode de zone AF	—	✓ <sup>3</sup>	✓ <sup>3</sup>	—	—	✓ <sup>4</sup>	✓ <sup>4</sup>	—	✓	✓
	Priorité visage	—	✓ <sup>3</sup>	✓ <sup>3</sup>	—	—	✓ <sup>4</sup>	✓ <sup>4</sup>	—	✓	✓
	Correction du flash	—	—	—	—	—	—	—	—	—	—
	Flash photo sous-marine	✓ <sup>5</sup>	—	—	—	—	—	—	—	—	—
	Balance des blancs	—	✓ <sup>3</sup>	✓ <sup>3</sup>	—	—	✓	✓	—	✓	✓
	Sensibilité (ISO)	—	✓ <sup>3</sup>	✓ <sup>3</sup>	—	—	✓	✓	—	✓	✓
	Picture Control	—	✓ <sup>3</sup>	✓ <sup>3</sup>	—	—	✓	✓	—	✓	✓
Picture Control perso.	—	✓ <sup>3</sup>	✓ <sup>3</sup>	—	—	✓	✓	—	✓	✓	
Réduction du bruit	✓	✓	✓	✓	✓	✓	✓	✓	✓	✓	



	Autres réglages	📷	📷+			📷+			📷		
			📷	📷	📷	SCENE ▼	P, S, A	M	SCENE ▼	P, S, A	M
	Rafale <sup>6</sup>	✓	—	—	—	—	—	—	—	—	—
	Retardateur <sup>6</sup>	✓	—	—	—	✓	✓	✓	—	—	—
	Correction de l'exposition	✓	✓ <sup>7</sup>	✓ <sup>7</sup>	—	✓	✓	—	✓	✓	—
	Mode de flash	✓ <sup>5</sup>	—	—	—	—	—	—	—	—	—

**1** N'a pas d'effet sur les vidéos enregistrées à l'aide de la commande d'enregistrement vidéo.

**2** Les images RAW ont une taille fixe de 5232 × 3488 pixels.

**3** Disponible lorsque **P, S, A** ou **M** est sélectionné comme **Mode d'exposition**.

**4** Non disponible lorsque 📷 **Ralenti** est sélectionné en mode Vidéo avancée (☐ 57).

**5** Non disponible si 10, 20, 30 ou 60 vps est sélectionné en mode rafale (☐ 79).

**6** Le mode rafale et le retardateur ne peuvent pas être utilisés simultanément.

**7** Disponible lorsque 📷, **P, S** ou **A** est sélectionné comme **Mode d'exposition**.



## Mode Créativité

Dans le tableau ci-dessous, les modes Créativité sont représentés par les icônes suivantes : Palette créative, HDR, Panoramique simplifié, Flou, Effet miniature, Couleur sélective, Traitement croisé et Effet appareil photo jouet.

		P, S, A	M								
Menus Prise de vue, Vidéos et Traitement d'image	Qualité d'image	✓ <sup>1</sup>	✓ <sup>1</sup>	✓ <sup>1,2</sup>	✓ <sup>1,2</sup>	✓ <sup>1,2</sup>	✓ <sup>1,2</sup>	✓ <sup>1,2</sup>	✓ <sup>1,2</sup>	✓ <sup>1,2</sup>	✓ <sup>1,2</sup>
	Taille d'image	✓ <sup>1,3</sup>	✓ <sup>1,3</sup>	✓ <sup>1</sup>	✓ <sup>1</sup>	✓ <sup>1</sup>	✓ <sup>1</sup>	✓ <sup>1</sup>	✓ <sup>1</sup>	✓ <sup>1</sup>	✓ <sup>1</sup>
	Mesure	✓ <sup>1</sup>	✓ <sup>1</sup>	—	—	—	—	—	—	—	—
	Contrôle auto. distorsion	✓ <sup>1</sup>	✓ <sup>1</sup>	✓ <sup>1</sup>	✓ <sup>1</sup>	—	—	—	—	—	✓ <sup>1</sup>
	Espace colorimétrique	✓ <sup>1</sup>	✓ <sup>1</sup>	✓ <sup>1</sup>	✓ <sup>1</sup>	✓	—	—	—	—	✓ <sup>1</sup>
	D-Lighting actif	✓ <sup>1</sup>	✓ <sup>1</sup>	—	—	—	—	—	—	—	—
	Réduction du bruit	✓ <sup>4</sup>	✓ <sup>4</sup>	—	—	—	—	—	—	—	—
	Mode de mise au point	✓ <sup>1</sup>	✓ <sup>1</sup>	—	—	—	—	—	—	—	—
	Mode de zone AF	✓ <sup>1</sup>	✓ <sup>1</sup>	—	—	—	—	—	—	—	—
	Priorité visage	✓	✓	—	—	—	—	—	—	—	—
	Correction du flash	✓ <sup>4,5</sup>	✓ <sup>4,5</sup>	—	—	—	—	—	—	—	✓ <sup>5</sup>
	Flash photo sous-marine	✓ <sup>4,5</sup>	✓ <sup>4,5</sup>	—	—	—	—	—	—	—	✓ <sup>5</sup>
	Balance des blancs	✓	✓	—	—	—	—	—	—	—	—
	Sensibilité (ISO)	✓ <sup>1</sup>	✓ <sup>1</sup>	—	—	—	—	—	—	—	—
	Picture Control	✓	✓	—	—	—	—	—	—	—	—
	Picture Control perso.	✓	✓	—	—	—	—	—	—	—	—
Réduction du bruit ISO	✓	✓	—	—	—	—	—	—	—	—	
Autres réglages	Rafale <sup>6</sup>	✓	✓	—	—	—	—	—	—	—	—
	Retardateur <sup>6</sup>	✓	✓	✓	✓	—	—	—	—	—	✓
	Correction de l'exposition	✓	—	—	✓	✓	—	—	—	—	✓
	Mode de flash	✓ <sup>4</sup>	✓ <sup>4</sup>	—	—	—	—	—	—	—	✓

**1** N'a pas d'effet sur les vidéos enregistrées à l'aide de la commande d'enregistrement vidéo.

**2** NEF (RAW) et NEF (RAW) + JPEG fine non disponibles.

**3** Les images RAW ont une taille fixe de 5232 × 3488 pixels.

**4** Non disponible si 10, 20, 30 ou 60 vps est sélectionné en mode rafale ( 79).

**5** Non disponible à une sensibilité (ISO) de **6400 (NR)** ou **12800 (NR)**.

**6** Le mode rafale et le retardateur ne peuvent pas être utilisés simultanément.



## Réglages par défaut

Les valeurs par défaut des options des menus Visualisation, Prise de vue, Vidéos, Traitement d'image et Configuration se trouvent respectivement aux pages 128, 139, 164, 169 et 183. Les valeurs par défaut des autres réglages se trouvent ci-dessous.

Option	Par défaut
Zone de mise au point (☐ 159)	Centrale*
Décalage du programme (☐ 41)	Désactivé
Mémorisation de la mise au point (☐ 160)	Désactivée
Rafale/retardateur (☐ 79, 81)	[S] (vue par vue)
Correction de l'exposition (☐ 83)	0.0
Mode de flash (☐ 85, 87)	<b>Automatique, Flou, Effet miniature, Couleur sélective, Traitement croisé, Effet app. photo jouet :</b> Automatique <b>P Auto programmé, S Auto à priorité vitesse, A Auto à priorité ouverture, M Manuel :</b> Dosage flash/ambiance
Réglages Picture Control (☐ 176)	Inchangés

\* Non affichée si **Zone automatique** est sélectionné comme **Mode de zone AF**.



## Capacité des cartes mémoire

Le tableau suivant indique le nombre de photos ou la durée des vidéos qui peuvent être stockées sur une carte microSDHC UHS-I SDSDQXP-016G-J35 SanDisk de 16 Go avec différentes qualités et tailles d'image ou différents paramètres vidéo. Tous les chiffres sont approximatifs. La taille du fichier dépend du type de carte utilisé et de la scène enregistrée.

### ■ Automatique, Créativité (à l'exception de Panoramique simplifié), Sélection active, Affichage au ralenti et Sélecteur photo optimisé<sup>1</sup>

Qualité d'image (☐ 143)	Taille d'image (☐ 143)	Taille du fichier	Nombre d'images
NEF (RAW) + JPEG fine <sup>2</sup>	5232 × 3488	35,3 Mo	430
	3920 × 2616	30,7 Mo	494
	2608 × 1744	27,5 Mo	552
NEF (RAW)	—	24,3 Mo	625
JPEG fine	5232 × 3488	11,0 Mo	1300
	3920 × 2616	6,5 Mo	2300
	2608 × 1744	3,2 Mo	4700
JPEG normal	5232 × 3488	5,8 Mo	2600
	3920 × 2616	3,5 Mo	4300
	2608 × 1744	1,9 Mo	7900

**1 Nbre de vues enregistrées** défini sur 1.

**2** La taille d'image s'applique uniquement aux images JPEG. Il n'est pas possible de modifier la taille des images NEF (RAW). La taille du fichier correspond à la somme de la taille de l'image NEF (RAW) et de la taille de l'image JPEG.



## ■ ■ Panoramique simplifié

Qualité d'image (□ 143)	Taille d'image (□ 143)		Taille du fichier	Nombre d'images
JPEG fine	Panoramique normal	4800 × 920	4,4 Mo	3400
		1536 × 4800	4,4 Mo	3400
	Panoramique large	9600 × 920	8,6 Mo	1700
		1536 × 9600	8,6 Mo	1700
JPEG normal	Panoramique normal	4800 × 920	2,3 Mo	6500
		1536 × 4800	2,3 Mo	6500
	Panoramique large	9600 × 920	4,4 Mo	3400
		1536 × 9600	4,4 Mo	3400

## ■ ■ Sélecteur photo optimisé<sup>1</sup>

Qualité d'image (□ 143)	Taille d'image (□ 143)	Taille du fichier	Nb d'images
NEF (RAW) + JPEG fine <sup>2</sup>	5232 × 3488	176,5 Mo	86
	3920 × 2616	153,6 Mo	98
	2608 × 1744	137,3 Mo	110
NEF (RAW)	—	121,4 Mo	125
JPEG fine	5232 × 3488	55,1 Mo	275
	3920 × 2616	32,3 Mo	469
	2608 × 1744	15,9 Mo	952
JPEG normal	5232 × 3488	29,0 Mo	522
	3920 × 2616	17,6 Mo	860
	2608 × 1744	9,4 Mo	1500

**1 Nbre de vues enregistrées** défini sur 5. La taille du fichier correspond à la somme des tailles des 5 images.

**2** La taille d'image s'applique uniquement aux images JPEG. Il n'est pas possible de modifier la taille des images NEF (RAW). La taille du fichier correspond à la somme de la taille de l'image NEF (RAW) et de la taille de l'image JPEG.



## ■ HD, Accélérés, Sauts de séquences et Vidéos de 4 secondes

Taille d'image/cadence (☐ 167) <sup>1</sup>	Durée totale maximale (environ) <sup>2</sup>
1080/60p	47 minutes
1080/30p	1 heure et 20 minutes
720/60p	1 heure et 57 minutes
720/30p	2 heures et 32 minutes

- 1 Vidéos HD uniquement. Les accélérés, sauts de séquences et vidéos de 4 secondes sont enregistrés en 1080/30p.
- 2 Pour en savoir plus sur la durée maximale d'une seule vidéo, reportez-vous à la page 167.

## ■ Ralentis

Cadence de prise de vue (☐ 166)	Durée totale maximale d'enregistrement (approx.) <sup>*</sup>
120 vps	26 minutes
400 vps	31 minutes
1200 vps	31 minutes

- \* Jusqu'à 3 secondes de ralentis peuvent être enregistrées dans une seule vidéo. Les ralentis sont lus sur une durée correspondant à environ 4 fois (**120 vps**), 13 fois (**400 vps**) ou 40 fois (**1200 vps**) le temps d'enregistrement.

## ■ Instants animés

Qualité d'image	Taille d'image	Format (☐ 148)	Taille du fichier	Nb d'images
—	—	NMS	23,6 Mo *	641
—	—	MOV	32,5 Mo	467

- \* La taille du fichier correspond à la somme de la taille de la photo et de celle de la vidéo.





## Dépannage

Si vous constatez un dysfonctionnement de votre appareil photo, consultez cette liste des problèmes les plus courants avant de faire appel à votre revendeur ou représentant Nikon.

### Accumulateur/affichage

**L'appareil photo est sous tension mais ne répond pas** : attendez que l'enregistrement ou tout autre processus se termine. Si le problème persiste, mettez l'appareil photo hors tension. Si l'appareil photo ne répond toujours pas, retirez l'accumulateur et insérez-le à nouveau, ou débranchez et rebranchez l'adaptateur secteur, mais notez que cette action entraînera la suppression de toute donnée qui n'a pas encore été enregistrée. Les données déjà présentes sur la carte mémoire ne seront pas affectées.

**Le moniteur est éteint** :

- L'appareil photo est hors tension (☐ 23) ou l'accumulateur est déchargé (☐ 16, 27).
- Le moniteur s'est éteint automatiquement pour économiser l'énergie (☐ 187). Pour le réactiver, appuyez sur le déclencheur.
- L'appareil photo est raccordé à un ordinateur (☐ 118) ou à un téléviseur (☐ 121).

**L'appareil photo s'éteint brusquement** :

- Le niveau de charge de l'accumulateur est faible (☐ 16, 27).
- Le moniteur s'est éteint automatiquement pour économiser l'énergie (☐ 187). Pour le réactiver, appuyez sur le déclencheur.
- La température interne de l'appareil photo est élevée (☐ xvii, 215). Attendez que l'appareil photo refroidisse avant de le mettre à nouveau sous tension.

**Aucun indicateur n'est affiché** : utilisez les options **Affichage > Prise de vue et Affichage > Visualisation** du menu Configuration pour choisir les informations affichées (☐ 185).

### Prise de vue (tous les modes)



**L'appareil photo met du temps à s'allumer** : effacez des fichiers ou formatez la carte mémoire.

**Le déclencheur est désactivé** :

- L'accumulateur est déchargé (☐ 16, 27).
- La carte mémoire est pleine (☐ 27).
- Le flash est en cours de recyclage (☐ 88).
- La mise au point n'est pas effectuée (☐ 29).
- Vous êtes en train de réaliser un ralenti (☐ 59).





---

**Une seule photo est prise lorsque vous appuyez sur le déclencheur en mode rafale :**  est sélectionné en mode rafale ( 79) et le flash intégré est sorti.



---

**L'appareil photo n'effectue pas la mise au point automatiquement :**





- Le sujet n'est pas adapté à la mise au point automatique (autofocus) ( 156).
- L'appareil photo est en mode de mise au point manuelle ( 155, 157).

**La mise au point n'est pas mémorisée lorsque vous appuyez à mi-course sur le déclencheur :** réglez le mode de mise au point sur **AF-S** ( 155, 160).

---

**Il est impossible de sélectionner la zone de mise au point :** il est impossible de sélectionner la zone de mise au point en mode AF Zone automatique ( 159) ou priorité visage ( 34). Dans les autres modes de zone AF, vous pouvez sélectionner la zone de mise au point en appuyant sur .



---

**Il est impossible de sélectionner le mode de zone AF :** l'appareil photo est en mode Automatique ou Meilleur moment ( 63), une option autre que **P, S, A, M** est sélectionnée en mode Créativité ( 39), le mode de mise au point manuelle est sélectionné ( 155) ou le  **Sélecteur auto** est utilisé ( 142).

---



**Il est impossible de sélectionner la taille d'image :** **NEF (RAW)** est sélectionné comme qualité d'image ( 143).

---

**L'appareil photo met du temps pour enregistrer les photos :** désactivez la réduction du bruit ( 153) et choisissez une option de sensibilité (ISO) ( 175) autre que **6400 (NR)** et **12800 (NR)**. En mode Créativité, l'enregistrement des photos prises avec l'option **HDR** ou **Panoramique simplifié** peut prendre plus de temps ( 48, 49).

---

**Il y a du « bruit » (points lumineux, pixels lumineux répartis de manière aléatoire, voile ou lignes) sur les photos :**

- Choisissez une sensibilité (ISO) inférieure ou activez la réduction du bruit ISO ( 175).
- Utilisez la réduction du bruit si la vitesse d'obturation est inférieure à 1 s ( 153).

**Des taches apparaissent sur les photos :** nettoyez les lentilles avant et arrière de l'objectif ou l'écran anti-poussière ( 197).

---

**Un effet de scintillement ou de bande est visible sur les vidéos ou à l'écran :** choisissez le réglage **Réduction scintillement** correspondant à l'alimentation secteur locale ( 188).

---

**Pas de flash :** reportez-vous à la page 89. Le flash ne se déclenche pas s'il est désactivé ( 85, 87). En modes **P, S, A** et **M**, il ne se déclenche pas s'il est abaissé.

---

**Les rubriques des menus ne sont pas accessibles :** certaines options ne sont disponibles qu'avec certains modes d'exposition ou de prise de vue ( 202).

---



## Prise de vue (modes P, S, A et M)

---

**Le déclencheur est désactivé** : vous avez sélectionné le mode **S** après avoir choisi la vitesse d'obturation « Bulb » (pose B) en mode **M** (☐ 42). Choisissez une autre vitesse d'obturation.

**Certaines vitesses d'obturation ne sont pas disponibles** : vous utilisez le flash.

**Les couleurs ne sont pas naturelles** :

- Réglez la balance des blancs en fonction de la source lumineuse (☐ 170).
- Modifiez les réglages Picture Control (☐ 176).

**Impossible de mesurer la balance des blancs** : le sujet est trop sombre ou trop lumineux (☐ 173).

**Les Picture Control produisent des résultats différents** : **A** (automatique) est sélectionné pour l'accentuation, le contraste ou la saturation. Pour obtenir des résultats cohérents sur une série de photos, choisissez une autre option (☐ 178).

**Du bruit (zones rougeâtres et autres parasites) apparaît en cas d'exposition prolongée** : activez la réduction du bruit (☐ 153).

## Vidéos

---

**Impossible d'enregistrer des vidéos** : la commande d'enregistrement vidéo ne permet pas d'enregistrer des vidéos en mode Meilleur moment ou Instant animé (☐ 66, 77).

**Aucun son n'est enregistré avec les vidéos** :

- **Microphone désactivé** est sélectionné pour **Options audio des vidéos** > **Microphone** (☐ 168).
- Le son n'est pas enregistré avec les ralentis, les accélérés, les sauts de séquences (☐ 57) ou les Instants animés pour lesquels **Aucun son** a été sélectionné (option **Audio**) (☐ 77).

## Options de prise de vue tactile

---

**L'écran tactile ne permet pas de photographier ou d'effectuer la mise au point** :

- Les options de prise de vue tactile ne sont pas disponibles en modes Meilleur moment ou Instant animé.
- Les bords de l'écran ne peuvent pas être utilisés pour la prise de vue ou la mise au point. Positionnez votre doigt plus près du centre de l'écran.

**Les photos sont floues** : l'appareil photo peut bouger lorsque vous touchez l'écran, ce qui risque de créer des photos floues dans certaines conditions. Tenez l'appareil photo fermement des deux mains.



## Visualisation

---

**Les images NEF (RAW) ne s'affichent pas** : l'appareil photo affiche uniquement les copies JPEG des images NEF (RAW) + JPEG fine (☐ 145).

**Les photos prises en cadrage vertical ne s'affichent pas dans le bon sens** :

- Sélectionnez **Activée** pour l'option **Rotation des images** (☐ 131).
- Les photos ont été prises alors que l'option **Rotation auto des images** était désactivée (☐ 190).
- L'appareil photo a été dirigé vers le haut ou vers le bas au moment de la prise de vue (☐ 190).
- La photo est affichée en aperçu juste après la prise de vue (☐ 131).

**Impossible d'entendre le son des vidéos** :

- Tournez le sélecteur multidirectionnel dans le sens des aiguilles d'une montre pour augmenter le volume (☐ 60). Si l'appareil photo est raccordé à un téléviseur (☐ 121), utilisez les commandes de ce dernier pour régler le volume.
- Le son n'est pas enregistré avec les ralentis, les accélérés, les sauts de séquences (☐ 57) ou les Instants animés pour lesquels **Aucun son** a été sélectionné (option **Audio**) (☐ 77).

**Impossible d'effacer des images** : supprimez la protection des fichiers avant de les effacer (☐ 131).

**Impossible de sélectionner les photos en vue de les imprimer** : la carte mémoire est pleine (☐ 27) ou les photos sont au format NEF (RAW). Pour imprimer les photos NEF (RAW), transférez-les sur un ordinateur et utilisez le logiciel fourni ou Capture NX 2 (☐ 118).

**Les photos ne s'affichent pas sur le téléviseur** : l'appareil photo n'est pas correctement connecté (☐ 121).

**Impossible de transférer les photos sur un ordinateur** : si votre système ne répond pas à la configuration indiquée à la page 116, vous pouvez néanmoins transférer les photos sur l'ordinateur à l'aide d'un lecteur de cartes.

**Les photos ne s'affichent pas dans Capture NX 2** : mettez à jour Capture NX 2 (☐ 193).

## Wi-Fi (réseaux sans fil)

---

**Le smartphone ou la tablette n'affiche pas le SSID de l'appareil photo (nom de réseau)** :

- Vérifiez que le Wi-Fi de l'appareil photo est activé (☐ 94).
- Désactivez le Wi-Fi du smartphone ou de la tablette puis réactivez-le.

## Divers

---

**La date d'enregistrement n'est pas correcte** : réglez l'horloge de l'appareil photo (☐ 25, 189).

**Les rubriques des menus ne sont pas accessibles** : certaines options ne sont disponibles qu'avec certains réglages (☐ 202) ou lorsqu'une carte mémoire est insérée (☐ 18).



## Messages d'erreur

Ce chapitre répertorie les messages d'erreur qui s'affichent sur l'appareil photo.

Message	Solution	
(La vitesse d'obturation ou l'ouverture clignote)	Si le sujet est trop clair, baissez la sensibilité (ISO) ou choisissez une vitesse d'obturation plus rapide ou une ouverture plus petite (plus grand chiffre).	42, 43, 44, 175
	Si le sujet est trop sombre, augmentez la sensibilité (ISO), utilisez le flash ou choisissez une vitesse d'obturation plus lente ou une ouverture plus grande (plus petit chiffre).	42, 43, 44, 84, 175
Appuyez sur le bouton de la bague de zoom tout en pivotant cette dernière pour faire sortir l'objectif.	Un objectif doté d'une « commande de déverrouillage de l'objectif rétractable » est fixé, mais il est rétracté. En maintenant appuyée la commande de déverrouillage de l'objectif rétractable, tournez la bague de zoom pour faire sortir l'objectif.	22, 224
Vérifiez l'objectif. Il est possible de prendre des photos uniquement lorsqu'un objectif est fixé.	Fixez un objectif.	21
Impossible de prendre des photos. Insérez un accumulateur entièrement chargé.	Mettez l'appareil photo hors tension et rechargez l'accumulateur ou insérez un accumulateur de rechange entièrement chargé.	16, 18
Erreur au démarrage. Éteignez l'appareil photo puis rallumez-le.	Mettez l'appareil photo hors tension, retirez et réinsérez l'accumulateur, puis mettez de nouveau l'appareil photo sous tension.	18, 23
L'horloge a été réinitialisée.	Réglez l'horloge de l'appareil photo.	25, 189
Carte mémoire absente.	Mettez l'appareil photo hors tension et vérifiez que la carte mémoire est insérée correctement.	18



Message	Solution	
Impossible d'utiliser cette carte mémoire. Elle est peut-être endommagée ; insérez une autre carte.	<ul style="list-style-type: none"> <li>• Utilisez une carte mémoire agréée.</li> <li>• Formatez la carte. Si le problème persiste, il se peut que la carte soit endommagée. Adressez-vous à un représentant Nikon agréé.</li> <li>• Insérez une autre carte mémoire.</li> </ul>	194 185  18, 194
Cette carte mémoire n'est pas formatée. Souhaitez-vous la formater ?	Sélectionnez <b>Oui</b> pour formater la carte, ou mettez l'appareil photo hors tension et insérez une autre carte mémoire.	18, 185
La carte mémoire est pleine.	<ul style="list-style-type: none"> <li>• Vous pourrez peut-être enregistrer d'autres images si vous réduisez la qualité ou la taille d'image.</li> <li>• Effacez des images.</li> <li>• Insérez une autre carte mémoire.</li> </ul>	143  109 18, 194
Impossible de créer d'autres dossiers sur la carte mémoire.	Si le dossier en cours est numéroté 999 et qu'il contient 999 photos ou une photo numérotée 9999, le déclencheur est désactivé et aucune autre photo ne peut être prise. Choisissez <b>Oui</b> pour <b>Réinitialiser n° fichiers</b> , puis formatez la carte mémoire ou insérez-en une autre.	188
La commande d'enregistrement vidéo est désactivée dans ce mode.	La commande d'enregistrement vidéo ne peut pas être utilisée en mode Meilleur moment ou Instant animé.	66, 77
Impossible d'enregistrer des photos avec ce mode.	Le déclencheur ne permet pas de prendre des photos si un ralenti est en cours d'enregistrement.	59
Impossible de prendre des photos en mode auto à priorité vitesse, si la vitesse est réglée sur « Bulb ».	Choisissez une autre vitesse d'obturation ou sélectionnez le mode <b>M</b> .	42, 44



Message	Solution	
Impossible de réaliser un panoramique avec un objectif doté de cette focale.	Utilisez un objectif dont la focale est comprise entre 6 et 30 mm pour réaliser des panoramiques. Si vous utilisez un zoom, choisissez une focale comprise entre 6 et 30 mm.	49
Échec de la mise à jour du firmware de l'objectif. Réessayez après avoir éteint et rallumé l'appareil.	Mettez l'appareil photo hors tension puis à nouveau sous tension et réessayez de lancer la mise à jour. Si le problème persiste ou se produit fréquemment, contactez un représentant Nikon agréé.	—
Une erreur s'est produite dans le circuit interne. Réessayez après avoir éteint et rallumé l'appareil.	Mettez l'appareil photo hors tension puis à nouveau sous tension. Si le problème persiste ou se produit fréquemment, contactez un représentant Nikon agréé.	—
La température interne de l'appareil photo est élevée. Il va s'éteindre.	Attendez que l'appareil photo refroidisse.	xvii
La carte mémoire ne contient aucune image.	Pour pouvoir visualiser des photos, il faut insérer une carte mémoire qui en contient.	18
Impossible d'afficher ce fichier.	Le fichier a été créé ou modifié avec un ordinateur ou un appareil photo d'une autre marque, ou il est altéré.	—
Vérifiez l'imprimante.	Vérifiez l'imprimante.	—*
Vérifiez le papier.	Sélectionnez <b>Reprendre</b> après avoir chargé du papier au bon format.	—*
Bourrage papier.	Décoincez le papier et sélectionnez <b>Reprendre</b> .	—*
Plus de papier.	Insérez du papier et sélectionnez <b>Reprendre</b> .	—*
Vérifiez l'encre.	Sélectionnez <b>Reprendre</b> après avoir vérifié l'encre.	—*
Plus d'encre.	Changez l'encre et sélectionnez <b>Reprendre</b> .	—*

\* Pour en savoir plus, reportez-vous au manuel de l'imprimante.



## Caractéristiques techniques

### Appareil photo numérique Nikon 1 J4

<b>Type</b>		
Type	Appareil photo numérique compatible avec les objectifs interchangeables	
Monture d'objectif	Monture Nikon 1	
Angle de champ effectif	Environ 2,7× la focale (équivalent en format 24×36 mm)	
<b>Pixels effectifs</b>		
	18,4 millions	
<b>Capteur d'image</b>		
Capteur d'image	CMOS 13,2 mm × 8,8 mm (format Nikon CX)	
<b>Stockage</b>		
Taille d'image (pixels)	<b>Photos prises en modes Automatique, Meilleur moment et tous les modes Créativité à l'exception de Panoramique simplifié (format d'image 3 : 2)</b>	
	• 5232 × 3488	• 3920 × 2616
	• 2608 × 1744	
	<b>Photos prises en mode Panoramique normal, déplacement de l'appareil photo à l'horizontale (format d'image 120 : 23)</b>	
	4800 × 920	
	<b>Photos prises en mode Panoramique normal, déplacement de l'appareil photo à la verticale (format d'image 8 : 25)</b>	
	1536 × 4800	
	<b>Photos prises en mode Panoramique large, déplacement de l'appareil photo à l'horizontale (format d'image 240 : 23)</b>	
	9600 × 920	
	<b>Photos prises en mode Panoramique large, déplacement de l'appareil photo à la verticale (format d'image 4 : 25)</b>	
	1536 × 9600	
	<b>Photos prises pendant l'enregistrement vidéo (format 3 : 2)</b>	
• 5232 × 3488 (1080/60p, 1080/30p)		
• 1472 × 984 (720/60p, 720/30p)		
<b>Instants animés (photo, format 16 : 9)</b>		
5232 × 2936		





<b>Format de fichier</b>	<ul style="list-style-type: none"> <li>• <b>NEF (RAW)</b> : 12 bits, compressé</li> <li>• <b>JPEG</b> : conforme au format JPEG baseline avec un taux de compression fine (environ 1:4) ou normale (environ 1:8)</li> <li>• <b>NEF (RAW) + JPEG</b> : la même photo enregistrée à la fois en format NEF (RAW) et en format JPEG</li> </ul>
<b>Système Picture Control</b>	Standard, Neutre, Saturé, Monochrome, Portrait, Paysage ; possibilité de modifier le Picture Control sélectionné ; enregistrement de Picture Control personnalisés
<b>Supports d'enregistrement</b>	Cartes mémoire microSD (micro Secure Digital), microSDHC et microSDXC
<b>Système de fichiers</b>	DCF 2.0, DPOF, Exif 2.3, PictBridge
<b>Modes de prise de vue</b>	Automatique ;  Créativité, avec la possibilité de choisir parmi les options suivantes : <b>P, S, A, M</b> ,  Palette créative, <b>HDR</b> HDR,  Panoramique simplifié,  Flou,  Effet miniature,  Couleur sélective,  Traitement croisé et  Effet appareil photo jouet ;  Meilleur moment ( Sélection active,  Affichage au ralenti et  Sélecteur photo optimisé) ;  Vidéo avancée ( Vidéo HD,  Ralenti,  Sauts de séquences,  Accéléré et  Vidéo de 4 secondes),  Instant animé
<b>Obturbateur</b>	
<b>Type</b>	Électronique
<b>Vitesse d'obturbation</b>	1/16 000 – 30 s par incréments de 1/3 IL ; Bulb (pose B) <b>Remarque</b> : la pose B s'arrête automatiquement au bout de 2 minutes environ
<b>Vitesse de synchro. flash</b>	Synchronisation avec l'obturateur à une vitesse inférieure ou égale à X = 1/60 s
<b>Déclenchement</b>	
<b>Mode</b>	<ul style="list-style-type: none"> <li>• Vue par vue, rafale</li> <li>• Retardateur</li> </ul>
<b>Cadence de prise de vue</b>	Environ 5, 10, 20, 30 ou 60 vps
<b>Retardateur</b>	2 s, 10 s



Exposition	
Mesure	Mesure TTL à l'aide du capteur d'image
Méthode de mesure	<ul style="list-style-type: none"> <li>• <b>Matricielle</b></li> <li>• <b>Pondérée centrale</b> : effectue la mesure sur un cercle de 4,5 mm au centre de la vue</li> <li>• <b>Spot</b> : effectue la mesure sur un cercle de 2 mm au centre de la zone de mise au point sélectionnée</li> </ul>
Mode	<b>P</b> Auto programmé avec décalage du programme ; <b>S</b> Auto à priorité vitesse ; <b>A</b> Auto à priorité ouverture ; <b>M</b> Manuel ;  Sélecteur automatique de scène
Correction de l'exposition	-3 – +3 IL par incréments de 1/3 IL
Mémorisation de l'exposition	Luminosité mémorisée lorsque l'utilisateur appuie sur le déclencheur à mi-course
Sensibilité (indice d'exposition recommandé)	160 ISO ; 200–12 800 ISO par incréments de 1 IL ; 6400 (NR) ; 12 800 (NR) ; réglage automatique de la sensibilité (160–6400 ISO, 160–3200 ISO, 160–800 ISO) disponible (réglages effectués par l'utilisateur en modes <b>P</b> , <b>S</b> , <b>A</b> et <b>M</b> )
D-Lighting actif	Activé, désactivé
Mise au point	
Autofocus	Autofocus hybride (AF à détection de phase/détection de contraste) ; illuminateur d'assistance AF
Pilotage de l'objectif	<ul style="list-style-type: none"> <li>• <b>Autofocus (AF)</b> : AF ponctuel (AF-S) ; AF continu (AF-C) ; sélection automatique AF-S/AF-C (AF-A) ; AF permanent (AF-F)</li> <li>• <b>Mise au point manuelle (MF)</b></li> </ul>
Mode de zone AF	Point sélectif, Zone automatique, Suivi du sujet
Zone de mise au point	<ul style="list-style-type: none"> <li>• <b>AF point sélectif</b> : 171 zones de mise au point ; les 105 zones centrales prennent en charge l'AF à détection de phase</li> <li>• <b>AF zone automatique</b> : 41 zones de mise au point</li> </ul>
Mémorisation de la mise au point	La mise au point peut être mémorisée en appuyant sur le déclencheur à mi-course (AF ponctuel)
Priorité visage	Activée, désactivée



<b>Flash</b>	
<b>Flash intégré</b>	<ul style="list-style-type: none"> <li>• <b>Automatique ; Flou, Effet miniature, Couleur sélective, Traitement croisé, Effet appareil photo jouet (mode Créativité) :</b> le flash sort automatiquement et se déclenche selon la nécessité</li> <li>• <b>P Auto programmé, S Auto à priorité vitesse, A Auto à priorité ouverture, M Manuel (mode Créativité) :</b> ouverture manuelle</li> </ul>
<b>Nombre guide (NG)</b>	Environ 5 (m, 100 ISO, 20 °C ; à 160 ISO, le nombre guide est d'environ 6,3)
<b>Contrôle</b>	Contrôle de flash i-TTL à l'aide du capteur d'image
<b>Mode</b>	Automatique, automatique + atténuation des yeux rouges, dosage flash/ambiance, dosage flash/ambiance + synchro lente, atténuation des yeux rouges, atténuation des yeux rouges + synchro lente, synchro sur le second rideau, synchro sur le second rideau + synchro lente, désactivé
<b>Correction du flash</b>	-3 – +1 IL par incréments de 1/3 IL
<b>Témoin de disponibilité du flash</b>	S'allume lorsque le flash intégré est prêt
<b>Balance des blancs</b>	Automatique, incandescent, fluorescent, ensoleillé, flash, nuageux, ombre, photo sous-marine, pré-réglage manuel ; tous avec réglage précis à l'exception de pré-réglage manuel



Vidéo	
Mesure	Mesure TTL à l'aide du capteur d'image
Méthode de mesure	<ul style="list-style-type: none"> <li>• <b>Matricielle</b></li> <li>• <b>Pondérée centrale</b> : effectue la mesure sur un cercle de 4,5 mm au centre de la vue</li> <li>• <b>Spot</b> : effectue la mesure sur un cercle de 2 mm au centre de la zone de mise au point sélectionnée</li> </ul>
Taille d'image (pixels)/ cadence d'enregistrement	<b>Vidéos HD (format 16 : 9)</b>
	<ul style="list-style-type: none"> <li>• 1920 × 1080/60p (59,94 vps)</li> <li>• 1920 × 1080/30p (29,97 vps)</li> <li>• 1280 × 720/60p (59,94 vps)</li> <li>• 1280 × 720/30p (29,97 vps)</li> </ul>
	<b>Ralentis</b>
	<ul style="list-style-type: none"> <li>• 1280 × 720/120 vps (format 16 : 9 ; lecture à 30p/29,97 vps)</li> <li>• 768 × 288/400 vps (format 8 : 3 ; lecture à 30p/29,97 vps)</li> <li>• 416 × 144/1200 vps (format 26 : 9 ; lecture à 30p/29,97 vps)</li> </ul>
	<b>Accélérés, Sauts de séquences et Vidéos de 4 secondes (format 16 : 9)</b>
	1920 × 1080/30p (29,97 vps)
	<b>Instants animés (séquence vidéo, format 16 : 9)</b>
	1920 × 1080/60p (59,94 vps) (lecture à 24p/23,976 vps)
Format de fichier	MOV
Compression vidéo	H.264/MPEG-4 Advanced Video Coding
Format d'enregistrement audio	PCM
Dispositif d'enregistrement audio	Microphone stéréo intégré ; possibilité de régler la sensibilité
Moniteur	
	Écran tactile TFT ACL de 7,5 cm (3 pouces), 1 037 000 pixels, avec réglage de la luminosité
Visualisation	
	Visualisation plein écran et par planche d'images (4, 9 ou 16 images ou par calendrier) avec fonction Loupe, lecture des vidéos et des panoramiques, diaporama, affichage de l'histogramme, rotation automatique des images et option de classement
Interface	
USB	USB Hi-Speed
Sortie HDMI	Connecteur HDMI (type D)



Sans fil	
<b>Normes</b>	IEEE 802.11b, IEEE 802.11g
<b>Protocoles de communications</b>	<ul style="list-style-type: none"> <li>• <b>IEEE 802.11b</b> : DSSS/CCK</li> <li>• <b>IEEE 802.11g</b> : OFDM</li> </ul>
<b>Fréquence de fonctionnement</b>	2412–2462 MHz (canaux 1–11)
<b>Portée (sans obstacle)</b>	Environ 10 m (sans interférence ; la portée peut varier selon l'intensité du signal et la présence ou non d'obstacles)
<b>Vitesse de transfert des données</b>	54 Mbit/s Vitesses de transfert des données logiques maximales selon la norme IEEE. Les vitesses réelles peuvent varier.
<b>Sécurité</b>	<ul style="list-style-type: none"> <li>• <b>Authentification</b> : système ouvert, WPA2-PSK</li> <li>• <b>Cryptage</b> : AES</li> </ul>
<b>Configuration sans fil</b>	Prend en charge WPS
<b>Protocoles d'accès</b>	Infrastructure
<b>Langues proposées</b>	Allemand, anglais, arabe, bengali, bulgare, chinois (simplifié et traditionnel), coréen, danois, espagnol, finnois, français, grec, hindi, hongrois, indonésien, italien, japonais, marathi, néerlandais, norvégien, persan, polonais, portugais (européen et brésilien), roumain, russe, serbe, suédois, tamoul, tchèque, télougou, thaï, turc, ukrainien, vietnamien
Alimentation	
<b>Accumulateur</b>	Un accumulateur Li-ion EN-EL22
<b>Adaptateur secteur</b>	Adaptateur secteur EH-5b ; nécessite le connecteur d'alimentation EP-5E (disponible séparément)
<b>Filetage pour fixation sur trépied</b>	1/4 pouce (ISO 1222)
Dimensions/poids	
<b>Dimensions (L × H × P)</b>	Environ 99,5 × 60,0 × 28,5 mm, hors parties saillantes
<b>Poids</b>	Environ 232 g avec accumulateur et carte mémoire mais sans le bouchon de boîtier ; environ 192 g, boîtier seul
Conditions de fonctionnement	
<b>Température</b>	0 °C–40 °C
<b>Humidité</b>	Inférieure ou égale à 85% (sans condensation)



- Sauf indication contraire, tous les chiffres se rapportent à un appareil photo doté d'un accumulateur entièrement chargé et fonctionnant à la température préconisée par la CIPA (Camera and Imaging Products Association) : 23 ±3 °C.
- Nikon se réserve le droit de modifier les caractéristiques techniques du matériel ou des logiciels décrits dans ce manuel à tout moment et sans préavis. Nikon ne peut être tenu pour responsable des dommages résultant d'éventuelles erreurs contenues dans ce manuel.

<b>Chargeur d'accumulateur MH-29</b>	
<b>Entrée nominale</b>	100–240 V CA, 50–60 Hz, 0,2 A
<b>Puissance nominale</b>	8,4 V CC/0,6 A
<b>Accumulateurs compatibles</b>	Accumulateurs Li-ion Nikon EN-EL22
<b>Temps de charge</b>	Environ 3 heures à une température ambiante de 25 °C lorsque l'accumulateur est entièrement déchargé
<b>Température de fonctionnement</b>	0 °C–40 °C
<b>Dimensions (L × H × P)</b>	Environ 67,0 × 28,0 × 94,0 mm, sans l'adaptateur de prise secteur
<b>Poids</b>	Environ 83 g, sans l'adaptateur de prise secteur
<b>Accumulateur Li-ion EN-EL22</b>	
<b>Type</b>	Accumulateur lithium-ion
<b>Capacité nominale</b>	7,2 V, 1010 mAh
<b>Température de fonctionnement</b>	0 °C–40 °C
<b>Dimensions (L × H × P)</b>	Environ 30,7 × 50,0 × 13,0 mm
<b>Poids</b>	Environ 39 g, sans le cache-contacts



**1 NIKKOR VR 10-30mm f/3.5-5.6 PD-ZOOM**

Type	Objectif à monture 1
Focale	10–30 mm
Ouverture maximale	f/3.5–5.6
Construction optique	9 lentilles en 7 groupes (dont 4 lentilles asphériques, 1 lentille en verre ED et des lentilles HRI)
Angle de champ	77°–29° 40'
Réduction de vibration	Déplacement des lentilles à l'aide de voice coil motors (VCM)
Distance minimale de mise au point	0,2 m depuis le plan focal à toutes les focales
Lamelles de diaphragme	7 (diaphragme circulaire)
Diaphragme	Intégralement automatique
Plage des ouvertures	• <b>Focale de 10 mm</b> : f/3.5–16 • <b>Focale de 30 mm</b> : f/5.6–16
Dimensions	Environ 58 mm de diamètre × 28 mm (distance à partir du plan d'appui de la monture d'objectif de l'appareil photo lorsque l'objectif est rétracté)
Poids	Environ 85 g

**1 NIKKOR 11–27.5mm f/3.5–5.6**

Type	Objectif à monture 1
Focale	11–27,5 mm
Ouverture maximale	f/3.5–5.6
Construction optique	8 lentilles en 6 groupes (dont 1 lentille en verre ED et 1 lentille asphérique), 1 lentille en verre de protection
Angle de champ	72°–32° 20'
Distance minimale de mise au point	0,3 m depuis le plan focal à toutes les focales
Lamelles de diaphragme	7 (diaphragme circulaire)
Diaphragme	Intégralement automatique
Plage des ouvertures	• <b>Focale de 11 mm</b> : f/3.5–16 • <b>Focale de 27,5 mm</b> : f/5.6–16
Diamètre de fixation pour filtre	40,5 mm (P=0,5 mm)
Dimensions	Environ 57,5 mm de diamètre × 31 mm (distance à partir du plan d'appui de la monture d'objectif de l'appareil photo lorsque l'objectif est rétracté)
Poids	Environ 83 g

Les caractéristiques techniques peuvent faire l'objet de modifications sans préavis. Nikon ne peut être tenu pour responsable des dommages résultant d'éventuelles erreurs contenues dans ce manuel.



**■ Objectifs 1 NIKKOR**  
**1 NIKKOR VR 10-30mm f/3.5-5.6 PD-ZOOM**

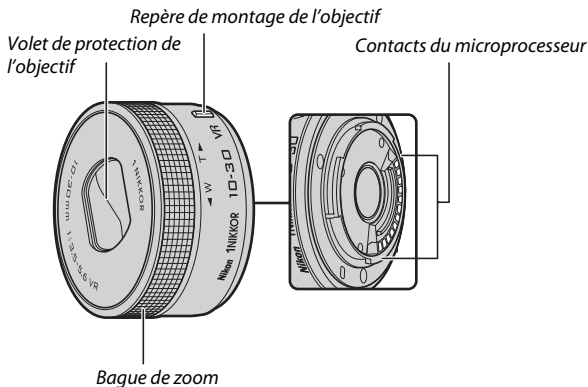

**1 NIKKOR 11-27.5mm f/3.5-5.6**

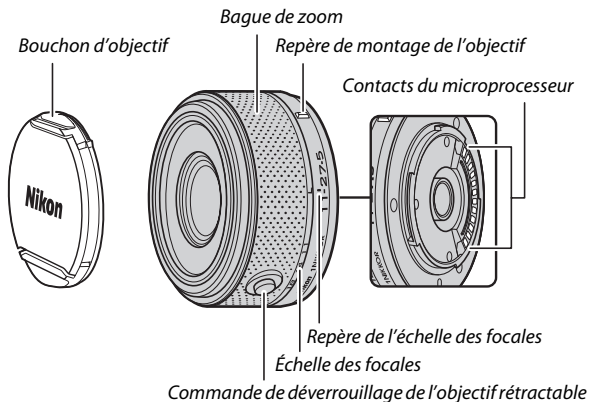



Les objectifs 1 NIKKOR sont destinés exclusivement aux appareils photo numériques à objectif interchangeable Nikon 1. Leur angle de champ est équivalent à celui d'un objectif 24x36 mm doté d'une focale environ 2,7× plus longue. L'objectif 1 NIKKOR VR 10-30mm f/3.5-5.6 PD-ZOOM est doté de la fonction de réduction de vibration et peut être utilisé lorsque **Activée** ou **Désactivée** est sélectionné pour l'option **VR optique** du menu de l'appareil photo (📖 153).

Servez-vous de la bague de zoom pour effectuer un zoom avant ou un zoom arrière (📖 34).

#### **Entretien de l'objectif**

- Veillez à ce que les contacts du microprocesseur restent propres.
- Utilisez une soufflette pour retirer la poussière et les peluches de la surface de l'objectif. Pour effacer les taches et les traces de doigt, imprégnez un morceau de tissu propre en coton avec une petite quantité d'éthanol ou de nettoyant pour objectif ou utilisez une lingette nettoyante pour objectif, et nettoyez avec un mouvement circulaire à partir du centre vers l'extérieur, tout en prenant soin de ne pas laisser de traces, ni de toucher le verre avec les doigts.
- N'utilisez jamais de solvants organiques comme un diluant à peinture ou du benzène pour nettoyer l'objectif.
- Un parasoleil ou un filtre NC peut être utilisé pour protéger la lentille frontale. Si vous utilisez un parasoleil (en option), ne prenez pas, ni ne tenez l'objectif ou l'appareil photo uniquement par le parasoleil. Il n'existe pas de parasoleils et de filtres conçus pour l'objectif 1 NIKKOR VR 10-30mm f/3.5-5.6 PD-ZOOM.
- Lorsque vous n'utilisez pas l'objectif, remettez en place le bouchon arrière et vérifiez que l'objectif est rétracté ou que son volet de protection est fermé (1 NIKKOR VR 10-30mm f/3.5-5.6 PD-ZOOM) ou fixez son bouchon avant (autres objectifs).
- Si vous n'avez pas l'intention d'utiliser l'objectif avant longtemps, rangez-le dans un endroit frais et sec pour éviter la moisissure et la rouille. Ne le rangez pas à la lumière directe du soleil ou avec des boules antimites de naphthaline ou de camphre.
- Tenez l'objectif au sec. La formation de rouille sur les mécanismes internes peut provoquer des dommages irréparables.
- Laisser l'objectif dans des endroits extrêmement chauds peut endommager ou déformer ses éléments en plastique renforcé.
- Lorsque vous utilisez l'objectif 1 NIKKOR VR 10-30mm f/3.5-5.6 PD-ZOOM, faites attention de ne pas toucher son volet de protection. Vous pourriez sinon le faire dysfonctionner.



#### Accessoires fournis

- Bouchon avant d'objectif encliquetable 40,5 mm LC-N40.5 (destiné à l'objectif 1 NIKKOR 11-27.5mm f/3.5-5.6)
- Bouchon arrière d'objectif LF-N1000

#### Accessoires disponibles en option

- Filtres à vis 40,5 mm (destinés à l'objectif 1 NIKKOR 11-27.5mm f/3.5-5.6)
- Parasoleil à vis de 40,5 mm HB-N102 (destiné à l'objectif 1 NIKKOR 11-27.5mm f/3.5-5.6 ; se fixe comme illustré ci-dessous).

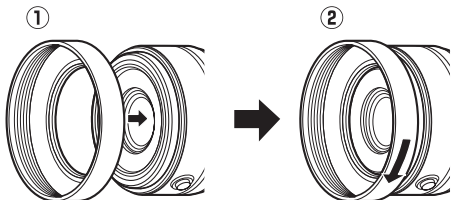

## ■ ■ Adaptateur pour monture FT1 (en option)

Lisez la section suivante pour en savoir plus sur l'utilisation de l'adaptateur pour monture FT1 (en option). Avant d'aller plus loin, assurez-vous d'avoir lu et compris le contenu de ce manuel et des documents relatifs au FT1 et aux objectifs.

### Autofocus

L'autofocus n'est disponible qu'avec les objectifs AF-S. Les autres objectifs permettent uniquement la mise au point manuelle. Paramétrez le mode de mise au point de l'appareil photo sur **AF-S** ou **AF-C**. Le seul mode de zone AF disponible est **Point sélectif** et l'appareil photo effectue la mise au point uniquement sur le sujet situé dans la zone de mise au point centrale. L'option Priorité visage n'est pas prise en charge. Dans certains cas, il se peut que l'appareil photo émette un signal sonore, que l'indicateur de mise au point s'affiche et que vous puissiez prendre des photos même si la mise au point n'est pas effectuée. Dans ce cas, faites la mise au point manuellement.

### Mise au point manuelle

Suivez les étapes ci-dessous pour faire la mise au point manuellement lors de l'utilisation du FT1 avec un objectif NIKKOR à monture F.

---

#### 1 Sélectionnez le mode de mise au point manuelle.

Dans le menu Prise de vue, sélectionnez **Mode de mise au point**, mettez en surbrillance **Manuel**, appuyez sur ► et choisissez le grossissement pour l'affichage de la mise au point manuelle parmi 10×, 5×, 2× et 1× (zoom désactivé) (☞ 157).

---

#### 2 Effectuez la mise au point.

Tournez la bague de mise au point de l'objectif jusqu'à ce que le sujet soit net.

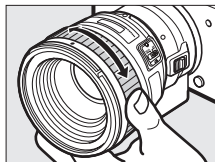

Si **AF-S** ou **AF-C** est sélectionné comme **Mode de mise au point** et si l'objectif permet l'autofocus à priorité manuelle, vous pouvez faire la mise au point à l'aide de l'autofocus, puis maintenir le déclencheur à mi-course et tourner la bague de mise au point de l'objectif pour affiner manuellement la mise au point. Pour refaire la mise au point à l'aide de l'autofocus, appuyez à nouveau sur le déclencheur à mi-course.

Pour zoomer sur l'affichage afin de régler plus précisément la mise au point, appuyez sur  (notez que cette fonctionnalité n'est pas disponible lors de l'enregistrement de vidéos ou de ralentis). L'affichage est agrandi selon la valeur sélectionnée à l'étape 1 et une fenêtre de navigation apparaît dans un cadre gris en bas à droite de l'écran.

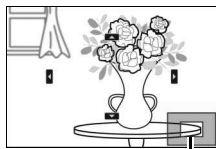

*Fenêtre de navigation*

Servez-vous du sélecteur multidirectionnel pour faire défiler les zones de l'image qui ne sont pas actuellement visibles. Appuyez sur  pour annuler le zoom.



## Télémetre électronique

En mode de mise au point manuelle, si un objectif à microprocesseur est utilisé, l'indicateur de mise au point permet de vérifier si l'appareil photo a fait la mise au point sur le sujet situé dans la zone centrale.

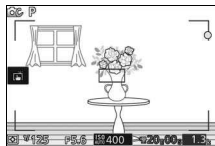

Indicateur de mise au point	État
●	Mise au point effectuée.
▶	L'appareil photo a effectué la mise au point devant le sujet.
◀	L'appareil photo a effectué la mise au point derrière le sujet.
▶ ◀ (clignote)	L'appareil photo n'est pas parvenu à effectuer la mise au point.

Notez qu'avec certains sujets, l'indicateur de mise au point (●) peut s'afficher même si l'appareil photo n'a pas effectué la mise au point. Vérifiez la mise au point à l'écran avant de prendre la photo.

## Affichages et messages d'erreur

Les avertissements suivants apparaissent au niveau de l'affichage de l'ouverture, sur l'appareil photo.

Affichage	Problème	Solution
FEE	La bague des ouvertures de l'objectif n'est pas verrouillée sur son ouverture minimale.	Lorsque vous utilisez des objectifs à microprocesseur, verrouillez la bague des ouvertures sur son ouverture minimale (valeur la plus grande).
F---	Un objectif sans microprocesseur est utilisé ou aucun objectif n'est fixé.	Lorsque vous utilisez des objectifs sans microprocesseur, tournez la bague des ouvertures de l'objectif pour sélectionner l'ouverture.

## Restrictions

- Les modes Automatique et Meilleur moment ne sont pas pris en charge.
- Vous pouvez enregistrer des Instants animés uniquement si les trois conditions suivantes sont respectées : utilisation d'un objectif AF-S, sélection du mode autofocus et sujet mis au point. N'essayez pas de régler la mise au point à l'aide de la bague de mise au point.
- Les vitesses d'obturation de 1 s ou plus lentes ne sont pas disponibles.
- L'interrupteur de contrôle sonore et le bouton de mise au point (Verrouillage Mise au Point/RAPPEL MÉMOIRE/Départ AF) sont sans effet.



## Précautions d'utilisation

- Les objectifs dont le poids est supérieur à 380 g doivent être maintenus constamment. Ne tenez pas ou ne transportez pas l'appareil photo par la courroie sans maintenir l'objectif. Vous risquez sinon d'endommager la monture d'objectif de l'appareil photo.
- Des lignes peuvent apparaître sur les photos prises avec des objectifs sans microprocesseur réglés sur leur ouverture minimale.
- En mode Vidéo avancée, sélectionnez le mode d'exposition **A** ou **M** pour empêcher que le microphone n'enregistre les bruits émis par l'objectif.
- En mode rafale, la mise au point est mémorisée sur celle de la première vue de chaque rafale. La cadence de prise de vue peut ralentir si  est sélectionné en mode rafale.
- Certains objectifs bloquent l'illuminateur d'assistance AF et, à certaines distances, le flash.
- Un effet de vignettage peut être observé sur les flous d'arrière-plan (« bokeh ») circulaires créés à de grandes ouvertures avec des objectifs dotés d'une ouverture maximale de f/1.4.



## ■ Normes prises en charge

- **DCF Version 2.0** : la norme DCF (Design Rule for Camera File System) est largement répandue dans le domaine des appareils photo numériques et garantit une compatibilité entre les différentes marques d'appareils.
- **DPOF** : Digital Print Order Format (DPOF) est une norme industrielle qui permet aux images d'être imprimées directement à partir de commandes d'impression sauvegardées sur la carte mémoire.
- **Exif version 2.3** : l'appareil photo prend en charge le format Exif (Exchangeable Image File Format for Digital Still Cameras) version 2.3, une norme qui permet d'utiliser les informations stockées avec les photos pour garantir une reproduction optimale des couleurs lors d'une impression sur une imprimante compatible Exif.
- **PictBridge** : cette norme, conçue conjointement par les fabricants d'appareils photo numériques et d'imprimantes, permet l'impression directe des photos sur une imprimante sans transfert préalable des photos sur un ordinateur.
- **HDMI** : l'interface **HDMI (High-Definition Multimedia Interface)** est une norme pour interface multimédia utilisée dans les composants électroniques et les périphériques AV grand public capables de transmettre des données audiovisuelles et des signaux de contrôle vers des périphériques compatibles HDMI via un seul câble de connexion.



### Informations concernant les marques commerciales

Mac et OS X sont des marques déposées d'Apple Inc. aux États-Unis et/ou dans d'autres pays. Microsoft, Windows et Windows Vista sont soit des marques déposées, soit des marques commerciales de Microsoft Corporation aux États-Unis et/ou dans d'autres pays. Le logo PictBridge est une marque commerciale. Les logos microSD, microSDHC et microSDXC sont des marques commerciales de SD-3C, LLC. HDMI, le logo HDMI et High-Definition Multimedia Interface sont des marques commerciales ou des marques déposées de HDMI Licensing LLC.

## HDMI

Wi-Fi et le logo Wi-Fi sont des marques commerciales ou des marques déposés de la Wi-Fi Alliance. Tous les autres noms de marques mentionnés dans ce manuel ou dans les autres documentations fournies avec votre matériel Nikon sont des marques commerciales ou des marques déposées de leurs détenteurs respectifs.

### Licence FreeType (FreeType2)

Certaines parties de ce logiciel sont protégées par copyright © 2012 The FreeType Project (<http://www.freetype.org>). Tous droits réservés.

### Licence MIT (HarfBuzz)

Certaines parties de ce logiciel sont protégées par copyright © 2014 The HarfBuzz Project (<http://www.freedesktop.org/wiki/Software/HarfBuzz>). Tous droits réservés.





## **Autonomie de l'accumulateur**

Le nombre de vues ou la durée des vidéos pouvant être enregistrées avec un accumulateur entièrement chargé varie en fonction de l'état de l'accumulateur, de la température, de l'intervalle entre les prises de vues et de la durée d'affichage des menus. Voici quelques exemples donnés pour l'accumulateur EN-EL22 (1010 mAh).

- **Photos : environ 300 prises de vues**
- **Vidéos : environ 70 minutes à 1080/30p**

Mesures effectuées en conformité avec les normes CIPA : 23 ±3 °C, réglages par défaut de l'appareil photo, accumulateur entièrement chargé, objectif 1 NIKKOR VR 10-30mm f/3.5-5.6 PD-ZOOM et carte microSDHC UHS-I SDSDQXP-016G-J35 SanDisk de 16 Go. Les valeurs des photos ont été obtenues dans les conditions de test suivantes : photos prises à des intervalles de 30 s avec le déclenchement du flash une fois sur deux et l'appareil photo mis hors tension puis à nouveau sous tension toutes les dix prises de vues. Les valeurs des vidéos ont été obtenues dans les conditions de test suivantes : enregistrement d'une série de vidéos d'une durée de 20 minutes, taille de fichier de 4 Go maximum ; l'enregistrement n'a été interrompu que si un avertissement relatif à la température s'affichait.

L'autonomie de l'accumulateur diminue avec :

- de longues sollicitations du déclencheur à mi-course
- des opérations de mise au point automatique répétées
- des prises de vues au format NEF (RAW)
- des vitesses d'obturation lentes
- l'utilisation du Wi-Fi
- l'utilisation du mode de réduction de vibration avec les objectifs VR
- l'utilisation du zoom avec des zooms motorisés





























Pour une utilisation optimale des accumulateurs Nikon EN-EL22, respectez les recommandations suivantes :











- Veillez à ce que les contacts de l'accumulateur restent propres. Des contacts sales peuvent réduire les performances de l'accumulateur.
- Utilisez les accumulateurs immédiatement après leur charge. Les accumulateurs peuvent perdre leur charge s'ils restent inutilisés.



# Index

## Symboles

 (mode Automatique) .....6, 28
 (mode Créativité) .....6, 38
 (mode Meilleur moment) .....6, 63
 (mode Vidéo avancée) ..6, 54, 57
 (mode Instant animé) .....6, 74
 (Sélecteur automatique de scène) .....142
<b>P</b> (Auto programmé) .....39, 41, 142
<b>S</b> (Auto à priorité vitesse) 39, 42, 142
<b>A</b> (Auto à priorité ouverture) .39,43, 142
<b>M</b> (Manuel) .....39, 44, 142
 (Palette créative) .....39, 47
 (HDR) .....39, 48
 (Panoramique simplifié) ....39, 49
 (Flou) .....39
 (Effet miniature) .....39
 (Couleur sélective) .....39, 52
 (Traitement croisé) .....39, 53
 (Effet app. photo jouet) ....39, 149
 (Portrait) .....33
 (Paysage) .....33
 (Portrait de nuit) .....33
 (Gros plan) .....33
 (Paysage de nuit) .....33
 (Automatique) .....33
 (décalage du programme) .....41
Commande <b>MENU</b> (menu) .....8, 128, 139, 164, 169, 183
Commande  (visualisation) .....31, 72, 78
Commande  (suppression) .32,61, 73, 78, 109
Commande  (OK) .....7
 (fonction) .....10
 (prise de vue en rafale/retardateur) .....79, 81
 (rafale) .....79
 (retardateur) .....81

 (correction de l'exposition) .....83
 (mode de flash) .....85, 87
<b>PRE</b> (Pré-réglage manuel) .....172
 (mesure matricielle) .....149
 (mesure pondérée centrale) ..149
 (mesure spot) .....149
 (AF zone automatique) .....159
 (AF point sélectif) .....159
 (AF suivi du sujet) .....159
 (vue par vue) .....80
 (atténuation des yeux rouges) ....85, 87
<b>SLOW</b> (synchro lente) .....87
<b>REAR</b> (synchro sur le second rideau) ....87
 (témoin de disponibilité du flash) 88

## Chiffres

4 secondes (vidéo) .....57
----------------------------

## A

Accélééré .....57
Accentuation .....178
Accessoires .....192
Accumulateur .....16, 18, 27, 222
Accumulateur de l'horloge .....26
Adaptateur pour monture .192, 227
Adaptateur secteur .....192, 195
Adobe RVB .....151
Advanced movie mode .....6
AF .....155, 159
AF continu .....155
AF permanent .....155
AF ponctuel .....155
AF sélection automatique .....155
AF-A .....155
AF-C .....155
AF-F .....155
Affichage .....185
Affichage au ralenti .....67



Affichage des images .....	131
Affichage détaillé .....	4, 186
Affichage du quadrillage .....	30
AF-S .....	155
Appuyer sur le déclencheur à mi-course .....	29, 33
Appuyer sur le déclencheur jusqu'en fin de course .....	30, 33
Atténuation des yeux rouges .....	85, 87
Audio .....	77
Auto à priorité ouverture .....	39, 43, 142
Auto à priorité vitesse .....	39, 42, 142
Auto programmé .....	39, 41, 142
Autofocus .....	155, 159
Avertissements relatifs à la température .....	xvii

## B

Bague de zoom .....	22, 34, 224
Balance des blancs .....	170
Bouchon d'objectif .....	22
Bouchon de boîtier .....	2, 193

## C

Câble USB .....	118, 123
Cadence de prise de vue ...	103, 166, 167
Caisson étanche .....	170, 192
Calendrier .....	107, 111
Capacité des cartes mémoire ....	206
Capture automatique d'images .....	168
Capture NX 2 .....	145, 181, 193
Capturer 20 vues pendant .....	146
Carte mémoire .....	18, 20, 185, 194, 206
Carte microSD .....	194
CEC .....	122
Chargement d'un accumulateur .....	16
Charger/enregistrer .....	181
Classement .....	110, 131
Combiner des vidéos NMS .....	138
Combiner vidéos de 4 s .....	137

Commande d'enregistrement vidéo .....	55
Commande d'impr. DPOF ..	126, 127
Commande de déverrouillage de l'objectif rétractable .....	22, 24, 224
Commande WPS .....	95
Commutateur marche-arrêt .....	23
Compte à rebours .....	81
Configuration système requise ..	116
Connecteur d'alimentation .....	192, 195
Connexion réseau .....	93
Contraste .....	152, 178
Contrôle auto. de la distorsion ...	150
Contrôle du flash .....	162
Contrôle du résultat en temps réel ..	36
Contrôle via sortie HDMI .....	122
Correction de l'exposition .....	83
Correction des pixels .....	191
Correction du flash .....	163
Couleur sélective .....	39, 52
Courroie .....	16

## D

Date et heure .....	25, 189
Date/heure (PictBridge) .....	124
DCF version 2.0 .....	231
Décalage du programme .....	41
Déclenchement, enreg. .....	146
Déclencheur ...	29, 33, 65, 68, 70, 75, 187
Diaporama .....	111
Digital Print Order Format .....	231
D-Lighting .....	132
D-Lighting actif .....	152
Dosage flash/ambiance .....	87
DPOF .....	126, 127, 231

## E

Échelle des focales .....	224
Écran anti-poussière .....	197, 198
Écran tactile .....	11
Éditer la vidéo .....	135



Effacer .....	32, 61, 73, 78, 109
Effacer la sélection .....	109
Effacer toutes les images .....	109
Effet app. photo jouet .....	39, 149
Effet miniature .....	39
Effets de filtres .....	178, 179
Espace colorimétrique .....	151
Exif version 2.3 .....	231
Exposition .....	83, 142, 149
Extinction automatique .....	23, 187

## F

Fixation de l'objectif .....	21
Flash .....	84, 162, 163
Flash intégré .....	84
Flashes sous-marins .....	193
Flou .....	39, 148
Focale .....	104
Fonction Loupe .....	108
Format de fichier .....	148
Format de la date .....	25, 189
Format du papier (PictBridge) ....	124
Formater .....	19, 185
Formater la carte .....	19, 185
FT1 .....	227
Fuseau horaire .....	189
Fuseau horaire et date .....	189

## G

Gros plan .....	33
Guide de zoom .....	34

## H

H.264 .....	220
Haute définition .....	121, 231
Haut-parleur .....	3
HDMI .....	121, 231
HDMI-CEC .....	122
HDR .....	48
Heure .....	25, 189
Heure d'été .....	25, 189
Histogramme .....	105
Horloge .....	25, 26, 189

## I

Illuminateur AF intégré .....	161
Illuminateur d'assistance AF .....	161
Images max. par minute .....	168
Impr. commande DPOF .....	126
Impression .....	123
Imprimer l'index .....	126
Imprimer la date .....	127
Imprimer la date/l'heure .....	124
Imprimer la marge .....	124
Indicateur d'exposition .....	45
Informations sur les photos .....	103
Infos de base .....	103, 186
Infos détaillées .....	104, 186
Intensité du filtre .....	148

## J

JPEG .....	143
------------	-----

## L

Lancer l'impression (PictBridge) .....	125
Langue (Language) .....	25, 189
Luminosité .....	178
Luminosité des affichages .....	185

## M

Manuel .....	39, 44, 142
Marge (PictBridge) .....	124
Matricielle (Mesure) .....	149
Meilleure image .....	69, 72
Mémo. expo. déclencheur .....	187
Mémoire tampon .....	65, 70, 75
Mémorisation de l'exposition ....	187
Mémorisation de la mise au point ...	160
Menu Configuration .....	183
Menu Prise de vue .....	139
Menu Traitement d'image .....	169
Menu Vidéos .....	164
Menu Visualisation .....	128
Mesure .....	149
Microphone .....	55, 168
Mise au point .....	155, 159



Mise au point manuelle .....	157
Mode Automatique .....	28
Mode Créativité .....	38
Mode d'exposition .....	142
Mode de flash .....	85, 87
Mode de mise au point .....	155
Mode de zone AF .....	159
Mode Instant animé .....	74
Mode Meilleur moment .....	63
Mode silencieux .....	186
Mode Vidéo avancé .....	54, 57
Moniteur .....	4, 185
Monochrome .....	176
Monture d'objectif .....	158
MOV .....	145, 148, 208

## N

Nbre de vues enregistrées .....	146
NEF (RAW) .....	143, 145
Neutre .....	176
Nikon Transfer 2 .....	119
NMS .....	145, 148, 208
Nombre de copies .....	124

## O

Objectif .....	21, 34, 153, 192, 223
Objectif compatible .....	192
Options audio des vidéos .....	168
Options de prise de vue tactile ....	90
Ordinateur .....	114
Ouverture .....	43, 44
Ouverture maximale .....	223

## P

Palette créative .....	39, 47
Panoramique large .....	144, 207
Panoramique normal .....	144, 207
Panoramique simplifié .....	39, 49
Paysage .....	33, 176
Photo automatique .....	168
Photo si carte absente ? .....	185
Photo sous-marine .....	170
PictBridge .....	123, 231
Picture Control .....	176, 180

Picture Control perso. ....	177, 180
Point sélectif .....	159
Pondérée centrale (Mesure) .....	149
Portée du flash .....	89
Portrait .....	33, 176
Portrait (Flou) .....	148
Pose B (Bulb) .....	45
Pré-réglage manuel .....	170, 172
Priorité visage .....	34, 161
Protéger .....	131

## Q

Qualité d'image .....	143
-----------------------	-----

## R

Rafale .....	79
Ralenti .....	57, 166
Recadrage (PictBridge) .....	124
Recadrer .....	134
Redimensionner .....	133
Réduction bruit du vent .....	168
Réduction du bruit .....	153
Réduction du bruit ISO .....	182
Réduction scintillement .....	188
Réglage précis de la balance des blancs .....	171
Réglage rapide .....	178
Réglages disponibles .....	202
Réglages du son .....	187
Réglages par défaut .....	205
Réinit. options traitement .....	170
Réinit. réglages Wi-Fi .....	98
Réinitialiser les options (menu Configuration) .....	185
Réinitialiser les options (menu Prise de vue) .....	142
Réinitialiser n° fichiers .....	188
Réinitialiser options vidéo .....	166
Repère du plan focal .....	2, 158
Retardateur .....	81
Retrait de l'objectif de l'appareil photo .....	22
Rognage des vidéos .....	135



Rotation auto. des images .....	190
Rotation des images .....	131

## S

Sans fil .....	xix, 93
Saturation .....	178
Saturation (Effet app. photo jouet) ..	149
Saturé .....	176
Sauts de séquences .....	57
Sélect. pour le périphérique mobile	101
Sélecteur auto .....	142
Sélecteur de photo optimisé .....	69
Sélecteur multidirectionnel .....	7
Sélection active .....	63, 146
Sélection automatique de la scène .	33
Sélection de la scène .....	39
Sélection des images .....	130
Sélectionner la couleur .....	52
Sélectionner les images (à	
imprimer) .....	126
Sensibilité .....	175
Sensibilité (ISO) .....	175
Signal sonore .....	29, 82, 187
Spot (Mesure) .....	149
sRVB .....	151
SSID .....	97
Standard .....	176
Suivi du sujet .....	159
Synchro lente .....	87
Synchro sur le second rideau .....	87

## T

Taille .....	133, 143, 167, 216, 220
Taille d'image .....	143
Taille d'image/cadence .....	167
Teinte .....	178
Teinte (Traitement croisé) .....	53
Téléviseur .....	121
Témoin de disponibilité du flash .	88
Température de couleur .....	174

Traitement croisé .....	39, 53
Transfert Wi-Fi .....	99, 128

## U

USB .....	118, 123
-----------	----------

## V

Version du firmware .....	191
Vidéo avant/après .....	147
Vidéo HD .....	57, 167
Vidéos .....	54, 57, 167
View SSID .....	97
ViewNX 2 .....	114
Vignettage .....	149
Virage .....	178, 179
Visualisation .....	31, 103
Visualisation par calendrier .....	107
Visualisation par planche	
d'imagettes .....	106
Visualisation plein écran .....	31, 103
Vitesse d'obturation .....	42, 44
Volume .....	60, 113
Voyant d'accès de la carte mémoire	30
VR .....	153, 154
VR électronique .....	154
VR optique .....	153
Vue par vue .....	80
Vues enreg. (par déf.) .....	146

## W

Wi-Fi .....	xix, 93
Wireless Mobile Utility .....	93, 94
WPS par code PIN .....	96

## Z

Zone automatique (mode de zone	
AF) .....	159
Zone de mise au point .....	29, 159
Zoom motorisé .....	34
Zoom priorité visage .....	135





Il est interdit de reproduire une partie ou l'intégralité de ce manuel sous quelque forme que ce soit (à l'exception d'une brève citation dans un article ou un essai), sans autorisation écrite de NIKON CORPORATION.