

SANYO

MANUEL D'INSTRUCTIONS

VPC-HD1000EX
VPC-HD1000
VPC-HD1000GX

Appareil Photo - Film Numérique

Xacti 

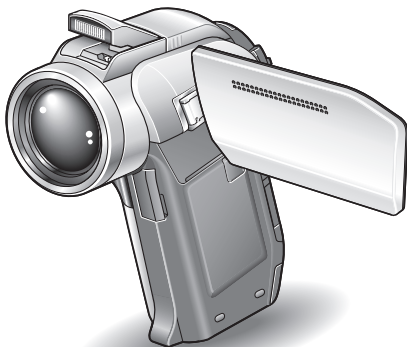

HDMI[™]
HIGH-DEFINITION MULTIMEDIA INTERFACE

Remarque importante

Ce manuel explique comment utiliser les modèles VPC-HD1000EX, VPC-HD1000 et VPC-HD1000GX en toute sécurité.

Toute information ne s'appliquant qu'à l'un ou l'autre de ces modèles sera identifiée comme telle.

Veuillez lire attentivement ces instructions avant d'utiliser l'appareil photo.

Assurez-vous de bien lire et comprendre la brochure "MANUEL DE SÉCURITÉ". Conservez ce manuel dans un endroit sûr pour référence ultérieure.

Avertissement

POUR RÉDUIRE LES RISQUES D'INCENDIE OU DE CHOC ÉLECTRIQUE, PROTÉGEZ CET APPAREIL DE LA PLUIE ET DE L'HUMIDITÉ.

MODÈLE POUR L'AMÉRIQUE DU NORD

- Cet appareil a été testé et est conforme aux limites imposées aux appareils numériques de classe B, tel que décrit à la partie 15 du règlement FCC. Ces limites ont été établies pour assurer une protection adéquate contre les interférences lors d'une installation résidentielle. Cet appareil génère, utilise et peut émettre une énergie de fréquence radio et, s'il n'est pas installé et utilisé conformément aux instructions, peut causer des interférences nuisibles aux communications radio. Toutefois, l'absence d'interférences ne peut être garantie lors d'une installation particulière. Si cet appareil cause des interférences nuisibles à la réception radio ou télévision, ce qui peut être déterminé en allumant et en éteignant l'appareil, il est recommandé à l'utilisateur d'essayer de corriger l'interférence en prenant une ou plusieurs des mesures suivantes :
 - Réorienter ou déplacer l'antenne réceptrice.
 - Augmenter la distance entre l'appareil et le récepteur.
 - Brancher l'appareil sur une prise d'un circuit différent de celui sur lequel le récepteur est branché.
 - Contacter le revendeur ou un technicien professionnel radio/TV pour obtenir de l'aide.
- Les modifications non spécifiquement approuvées par la partie responsable de la conformité peuvent annuler le droit de l'utilisateur à faire fonctionner cet appareil.

Déclaration de conformité

Modèle : VPC-HD1000

Appellation commerciale : SANYO

Partie responsable : SANYO FISHER COMPANY

Adresse : 21605 Plummer Street, Chatsworth, Californie 91311

Téléphone : (818) 998-7322

Cet appareil est conforme à la partie 15 du règlement FCC. Son utilisation est soumise aux deux conditions suivantes :

- (1) cet appareil ne doit pas causer d'interférences nuisibles, et
- (2) cet appareil doit accepter toute interférence reçue, y compris toute interférence susceptible de causer un mauvais fonctionnement.

MODÈLE POUR LE CANADA

- Cet appareil numérique de classe B est conforme à la norme ICES-003 du Canada.

MODÈLE POUR L'UNION EUROPÉENNE



Remarque :

- Ce symbole et ce système de recyclage sont propres aux pays de l'Union européenne et ne s'appliquent pas dans les autres pays du monde.

Votre produit SANYO est conçu et fabriqué avec des matériaux et des composants de qualité supérieure qui peuvent être recyclés et réutilisés.

Ce symbole signifie que les équipements électriques et électroniques en fin de vie doivent être éliminés séparément des ordures ménagères.

Nous vous prions donc de confier cet équipement à votre centre local de collecte/recyclage.

Dans l'Union européenne, il existe des systèmes sélectifs de collecte pour les produits électriques et électroniques usagés.

Aidez-nous à préserver l'environnement dans lequel nous vivons !

Les machines ou appareils électriques et électroniques contiennent fréquemment des matières qui, si elles sont traitées ou éliminées de manière inappropriée, peuvent s'avérer potentiellement dangereuses pour la santé humaine et pour l'environnement.

Cependant, ces matières sont nécessaires au bon fonctionnement de votre appareil ou de votre machine. Pour cette raison, il vous est demandé de ne pas vous débarrasser de votre appareil ou machine usagé avec vos ordures ménagères.

SANYO FISHER Sales (Europe) GmbH
Stahlgruberring 4, D-81829 München, Germany

SANYO Electric Co., Ltd.
1-1, Sanyo-cho, Daito City, Osaka 574-8534, Japan

Nomenclature utilisée dans ce manuel

CONSEIL Points comportant des instructions supplémentaires ou des remarques particulières à prendre en considération.

ATTENTION Points demandant une attention particulière.

(page xx) Reportez-vous à la page indiquée pour des informations détaillées.

Vous pouvez obtenir les réponses à des questions ou à des problèmes relatifs à l'utilisation de l'appareil photo dans les sections "QUESTIONS FRÉQUEMMENT POSÉES" (page 189) et "DÉPANNAGE" (page 197).

PRISE DE PHOTOS/RÉALISATION DE VIDÉO CLIP, LECTURE ET ENREGISTREMENT

Préparation de l'appareil photo

1 Insérez la carte mémoire SD.

- Aucune carte mémoire SD n'est fournie avec votre appareil photo. Achetez-en une dans le commerce.
- Dans ce manuel, la carte mémoire SD est appelée "carte".

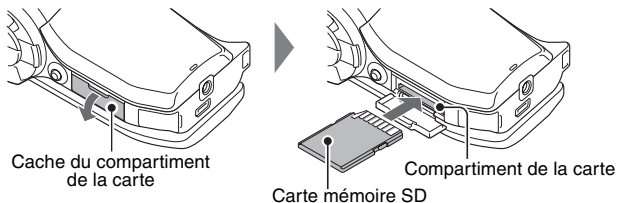

2 Connectez l'adaptateur c.a. à l'appareil photo.

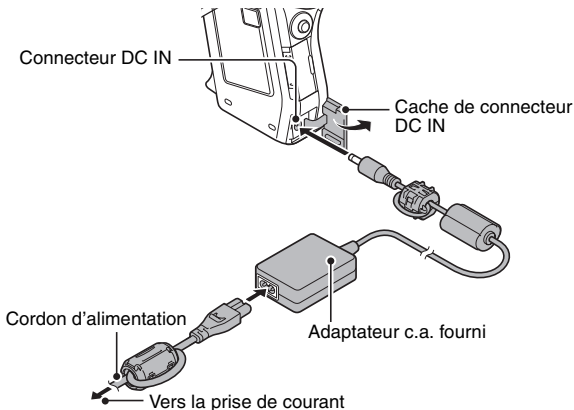

PRISE DE PHOTOS/RÉALISATION DE VIDÉO CLIP, LECTURE ET ENREGISTREMENT

Avant de capturer ces prises de vue importantes, n'oubliez pas d'effectuer d'abord une prise d'essai pour vous assurer que votre appareil photo est réglé correctement et prêt à fonctionner

- Sanyo refusera toute demande de dédommagement pour des contenus enregistrés, etc., en cas de problèmes dus à une défaillance aléatoire de l'appareil ou à un défaut de carte lors de la prise de photos ou de l'enregistrement.



Prise de photos/réalisation de vidéo clip

- 1 Réglez l'interrupteur REC/PLAY sur REC.**

- 2 Appuyez sur le bouton ON/OFF pendant au moins 1 seconde pour allumer l'appareil photo.**

- Si l'écran de réglage de la date et de l'heure apparaît, appuyez deux fois sur le bouton MENU pour l'annuler. **Pour la procédure de réglage de la date et de l'heure, reportez-vous à la page 43.**

- 3 Procédez à l'enregistrement. Pour enregistrer un vidéo clip :**

- Appuyez sur le bouton [] pour commencer l'enregistrement d'un vidéo clip.
- Appuyez de nouveau sur le bouton [] pour terminer l'enregistrement.

Pour prendre une photo :

- Appuyez sur le bouton [].
- Une image individuelle est capturée.

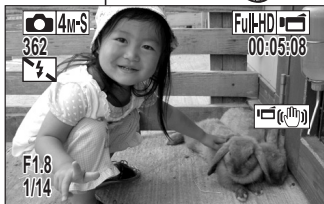
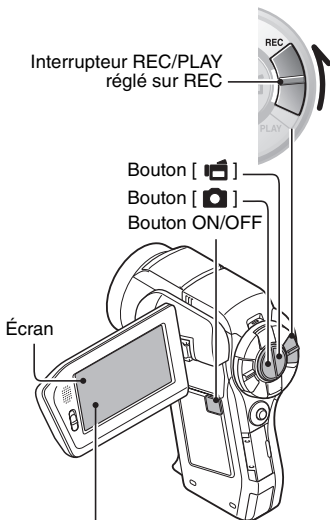

Lecture

1 Réglez l'interrupteur REC/PLAY sur PLAY.

- L'écran de lecture s'affiche et l'image capturée apparaît.



2 Déplacez le bouton de réglage SET vers la gauche ou la droite pour afficher l'image à visualiser.

<Lecture de vidéo clip>

- Les vidéo clips sont indiqués par un modèle de vidéo clip à droite et à gauche de l'écran.
- Appuyez sur le bouton de réglage SET pour commencer la lecture du vidéo clip.

<Pour revenir au mode de prise de photos/ réalisation de vidéo clip>

- Réglez l'interrupteur REC/PLAY sur REC.

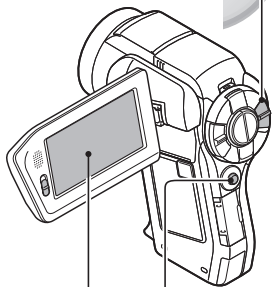

<Exemple : après l'enregistrement d'un vidéo clip>

Après l'utilisation de l'appareil photo...

Appuyez sur le bouton ON/OFF pendant au moins 1 seconde pour éteindre l'appareil photo.

PRISE DE PHOTOS/RÉALISATION DE VIDÉO CLIP, LECTURE ET ENREGISTREMENT

Graver vos vidéo clips enregistrés sur un DVD (Windows XP)

En utilisant le DVD-ROM fourni (DVD de logiciels Xacti), vous pouvez mémoriser vos images capturées sur un DVD. Vous trouverez des informations détaillées sur le DVD de logiciels Xacti à la page 4 du MANUEL D'INSTRUCTIONS de le DVD de logiciels Xacti.

Installer les programmes d'application

1 Insérez le DVD-ROM (DVD de logiciels Xacti) fourni avec l'appareil dans le lecteur de CD-ROM de votre ordinateur.

- La fenêtre d'installation s'ouvre.

2 Cliquez sur [Ulead DVD MovieFactory 5 SE] (référé par la suite en tant que "MovieFactory").

- Installez le programme d'application qui vous permettra de créer des DVD (MovieFactory).

<Lorsque la fenêtre de [Product Activation (Mise en service du produit)] apparaît>

- ① Cliquez sur "Get activation code from Internet (Trouver le code de mise en service à partir d'Internet)"
- ② Introduisez l'information concernant votre enregistrement
Adresse du courrier électronique : votre adresse de courrier
électronique actuelle

Mot de passe : créez un mot de passe

Numéro de série : introduisez le numéro de série de la feuille du DVD-ROM (fournie).

<Pour les membres Ulead enregistrés>

- Introduisez votre adresse de courrier électronique, le mot de passe et le numéro de série, puis cliquez sur le bouton "Login".

<Pour les membres Ulead non-enregistrés>

- Cliquez sur le bouton "Créer votre compte", introduisez l'information concernant votre enregistrement, et cliquez sur le bouton "Effacer".
- ③ Le code de mise en service apparaîtra sur la fenêtre contextuelle. Introduisez ce chiffre dans la fenêtre [Product Activation (Mise en service du produit)], et cliquez sur le bouton "Activate (Activer)".
- Après avoir cliqué sur un programme d'application, suivez les instructions qui s'affichent à l'écran pour installer le programme.

3 Dans la fenêtre d'installation, cliquez sur [Finish (Terminer)] et retirez le DVD-ROM du lecteur de DVD-ROM de l'ordinateur.

<À propos du service en ligne de Kodak>

- Lorsque la fenêtre d'installation se ferme, une boîte de dialogue apparaît, afin de vous connecter au site Web de présentation des services en ligne de Kodak. Cochez l'option [No thanks! (Non merci!)], puis cliquez sur le bouton [OK].

Connexion de votre appareil photo à un ordinateur

Connectez votre appareil photo à un ordinateur et copiez les fichiers souhaités sur ce dernier.

1 Utilisez le câble d'interface USB dédié fourni pour connecter votre appareil photo à l'ordinateur.

2 Allumez l'appareil photo.

- L'écran de connexion USB apparaît sur l'écran de l'appareil photo.

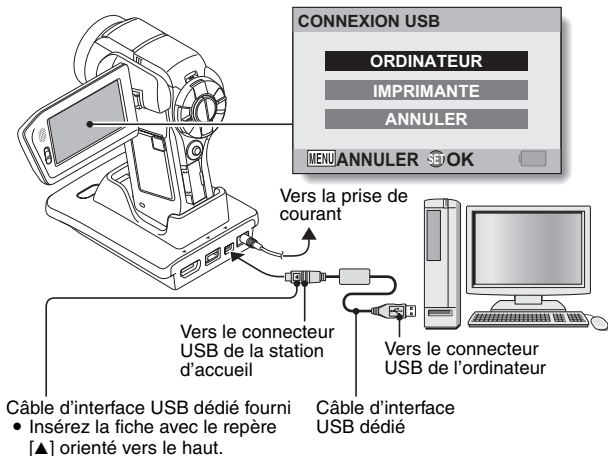

PRISE DE PHOTOS/RÉALISATION DE VIDÉO CLIP, LECTURE ET ENREGISTREMENT

3 Sélectionnez [ORDINATEUR] et appuyez sur le bouton de réglage SET.

- L'écran de sélection du mode de connexion de l'ordinateur apparaît.

4 Sélectionnez [LECTEUR DE CARTES] et appuyez sur le bouton de réglage SET.

- Le message [Nouveau matériel détecté], indiquant que l'appareil photo est identifié en tant que lecteur, apparaît dans la barre des tâches.
- La carte est reconnue (comme connectée) en tant que disque et l'icône [XACTI (E:)] s'affiche dans la fenêtre [Poste de travail].
 - * Le nom du lecteur (E:) peut être différent sur votre ordinateur.

5 Copiez les fichiers à partir de la carte sur le disque dur de l'ordinateur.

- Les données enregistrées avec votre appareil photo le sont dans le dossier suivant.
Vous pouvez spécifier le dossier sur le disque dur dans lequel copier les fichiers.
XACTI (E:)\DCIM****SANYO
(**** représente un nombre [page 12 dans le MANUEL D'INSTRUCTIONS du DVD de logiciels Xacti]).

Graver des clips vidéo sur un DVD

1 Cliquez sur l'icône [Ulead DVD MovieFactory 5 Launcher] sur votre bureau pour exécuter MovieFactory.

- Le programme de lancement de MovieFactory apparaît.
- Si l'écran d'enregistrement du produit apparaît, sélectionnez [Register Later (Enregistrer plus tard)].



PRISE DE PHOTO, LECTURE ET ENREGISTREMENT

- 2** Cliquez sur **[New Project (Nouveau projet)]**.
- La fenêtre **[Créer un disque vidéo]** s'ouvre.



- 3 Réglez l'option [DVD] sur ON et cliquez sur le bouton [OK].**
- La fenêtre [Select source and import (Sélectionner la source et l'importation)] s'ouvre.

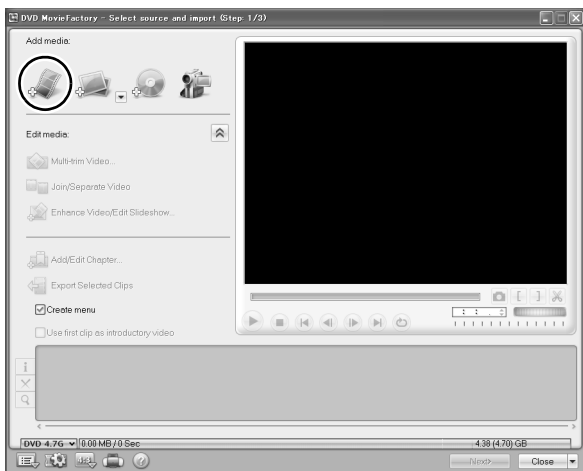

- 4 Cliquez sur l'icône [Add video files (Ajouter des fichiers vidéo)].**

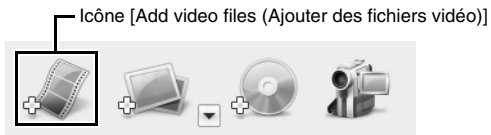

- La boîte de dialogue [Open Video File (Ouvrir le fichier vidéo)] s'ouvre.
- Ouvrez le dossier contenant les fichiers vidéo.

PRISE DE PHOTO, LECTURE ET ENREGISTREMENT

5 Sélectionnez les fichiers de clip vidéo à graver sur le DVD.

- Sélectionnez les fichiers à graver sur le DVD en cliquant dessus.
- Pour sélectionner plusieurs fichiers, cliquez sur chaque fichier tout en maintenant la touche [Ctrl] enfoncée. Si vous sélectionnez un fichier, maintenez la touche [Maj.] enfoncée et que vous cliquez sur un autre fichier de la liste, tous les fichiers qui se trouvent entre ces deux fichiers seront également sélectionnés.

6 Cliquez sur le bouton [Open (Ouvrir)].

<Lorsqu'un vidéo clip est sélectionné>

- La boîte de dialogue [Open Video File (Ouvrir le fichier vidéo)] se ferme.

<Lorsque multiples vidéo clips sont sélectionné>

- La boîte de dialogue [Rearrange clip order (Réarranger l'ordre des vidéo clips)] s'ouvre.
- Vous pouvez faire glisser le nom des fichiers pour changer l'ordre de lecture des vidéo clips.
- Cliquez sur le bouton [OK] et la boîte de dialogue [Rearrange clip order (Réarranger l'ordre des vidéo clips)] se ferme.
- Le fichier sélectionné lors de l'étape 5 apparaît dans la fenêtre [Select source and import (Sélectionner la source et l'importation)].



7 Cliquez sur le bouton [Next (Suivant)].

- La fenêtre de modification de la page de titre de votre DVD apparaît.

8 Choisissez votre page de titre, puis cliquez sur le bouton [Next (Suivant)].

- La fenêtre de confirmation des pages de titre apparaît.

9 Cliquez sur le bouton [Next (Suivant)].

- La fenêtre [Press Burn button to create a DVD (Appuyer sur la touche "Burn" pour créer un disque DVD)].

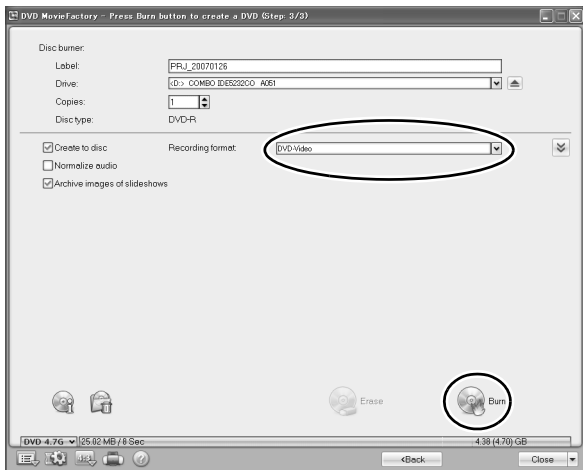

10 Réglez [Recording format (Format d'enregistrement)] sur [DVD-Video (DVD-Vidéo)].

11 Insérez un DVD vierge dans le graveur de disque votre ordinateur, puis cliquez sur l'icône [Burn (Graver)].

- Une boîte de dialogue de confirmation apparaît.

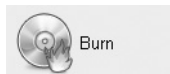

PRISE DE PHOTO, LECTURE ET ENREGISTREMENT

12 Cliquez sur le bouton [OK].

- L'écriture du disque commence.
- Après avoir gravé le disque, une boîte de dialogue indique que la gravure est terminée.

13 Cliquez sur le bouton [OK].

- Le tiroir de l'unité de DVD s'ouvre, afin que vous puissiez retirer le disque.

<À propos de l'enregistrement des projets>

- Après la gravure d'un disque, une boîte de dialogue d'enregistrement de projet apparaît. Si vous souhaitez utiliser les paramètres du projet en cours pour vos projets suivants, vous pouvez les enregistrer. Si vous n'utiliserez pas ces paramètres pour d'autres projets, il est alors inutile de les enregistrer.

14 Cliquez sur le bouton [OK].

- L'écran du programme de lancement de MovieFactory s'affiche de nouveau.

15 Cliquez sur le bouton de sortie de MovieFactory [x].

- Le DVD est prêt.
- Vous quittez MovieFactory.

Qu'en pensez-vous ? Extrêmement pratiques, ces accessoires vous permettent non seulement de visualiser immédiatement les images capturées avec l'appareil photo, mais aussi de télécharger des images sur votre ordinateur et de créer vos propres DVD. Lisez les explications suivantes pour découvrir comment vous pouvez profiter pleinement de la fonction de création de films numériques de votre appareil photo.



TABLE DES MATIÈRES

RECHERCHE RAPIDE PAR ACTION	6
VÉRIFICATION DE LA PRÉSENCE DES ACCESSOIRES	
INCLUS	11
Comment utiliser les accessoires	13
Accessoires vendus séparément	15
Cartes pouvant être utilisées avec l'appareil photo	16
UTILISATION OPTIMALE DE VOTRE APPAREIL PHOTO	17
Images de haute qualité en "pleine haute définition"	17
Mode SIMPLE pour une utilisation rapide et aisée	18
Stabilisation de l'image pour des photos nettes	18
Prise de portraits nets	19
Fonction Xacti Library	19
Nombreux accessoires pour une utilisation optimale des images capturées	20
PRÉSENTATION DU SYSTÈME	21

■ RÉGLAGE

NOM DES PIÈCES	22
Appareil photo	22
Station d'accueil	25
Télécommande	26
INSTALLATION DE LA CARTE	27
PRÉPARATION DE LA STATION D'ACCUEIL	29
PRÉPARATION DE LA TÉLÉCOMMANDE	30
Préparation du bloc-pile	30
Utilisation de la télécommande	31
ALIMENTATION	33
Charge du bloc-pile	33
Utilisation d'une prise de courant	37
À propos de la recharge	39
ALLUMER ET ÉTEINDRE L'APPAREIL PHOTO	40
Allumer l'appareil photo	40
Allumer l'appareil photo lorsque le mode d'économie d'énergie (veille) est activé	41
Éteindre l'appareil photo	41
RÉGLAGE DE LA DATE ET DE L'HEURE	43
PERMUTATION ENTRE LE MODE DE PRISE DE PHOTOS/ RÉALISATION DE VIDÉO CLIP ET LE MODE DE LECTURE	46

MODE SIMPLE/MODE NORMAL	47
À propos du mode SIMPLE et du mode NORMAL	47
Permutation entre les modes SIMPLE et NORMAL	48
Pour accéder/quitter l'écran de menu du mode SIMPLE/NORMAL	49
Présentation de l'écran de réglage du mode SIMPLE	55
Présentation de l'écran de réglage du mode NORMAL	59
MODE D'AUTOMATISATION TOTALE	67

■ SIMPLE

PRISE DE PHOTOS

AVANT DE PRENDRE DES PHOTOS	68
Pour les meilleurs résultats	68
Utilisation de la mise au point automatique	69
Sélection de la taille d'enregistrement	71
Sélection du réglage de mise au point	72
Conseils relatifs à la prise de photos	73
ENREGISTREMENT DE VIDÉO CLIPS	74
PRISE DE PHOTOS INDIVIDUELLES	75
Utilisation du flash	77
PRISE D'UNE IMAGE INDIVIDUELLE PENDANT L'ENREGISTREMENT D'UN VIDÉO CLIP	79
MACROPHOTOGRAPHIE (ZOOM)	81
PRISE DE PHOTOS/RÉALISATION DE VIDÉO CLIP ET LECTURE À L'AIDE DE LA TÉLÉCOMMANDE	82

LECTURE

LECTURE DE VIDÉO CLIPS ET D'IMAGES INDIVIDUELLES	83
LECTURE DE DIAPORAMA	86
VOLUME DE LECTURE	87
EFFACEMENT DE FICHIERS	88
MODES DE LECTURE	90
Lecture à l'écran de 9 images	90
Sélection du dossier de lecture	91
Agrandissement (zoom avant) de l'image	92

■ NORMAL

PRISE DE PHOTOS

TAILLE D'ENREGISTREMENT	93
Films	93
Images individuelles	94
Prise de série d'images	95
Enregistrement audio	96

TABLE DES MATIÈRES

SÉLECTION DE SCÈNE	99
FILTRES	101
FONCTIONNEMENT DU FLASH	102
RETARDATEUR	103
COMPENSATION DE MOUVEMENT (STABILISATION DE L'IMAGE)	105
Compensation du mouvement de l'appareil photo lors de l'enregistrement de vidéos	105
Compensation du mouvement de l'appareil photo lors de la prise d'images individuelles	105
PLAGE DE MISE AU POINT	107
Comment utiliser la mise au point manuelle	108
MODE MISE AU POINT	109
RÉGLAGE DU MODE DE MESURE DE LA LUMIÈRE	110
SENSIBILITÉ ISO	111
BALANCE DES BLANCS	113
RÉGLAGE DE L'EXPOSITION	114
RÉGLAGE DU ZOOM NUMÉRIQUE	116
CHASSEUR DE VISAGES	117
MODE DE SENSIBILITÉ ÉLEVÉE	118
COMPENSATION D'EXPOSITION	119

LECTURE

LECTURE DE DIAPORAMA	120
PROTECTION DES FICHIERS	122
INSTRUCTIONS D'IMPRESSION	123
Affichage de l'écran des instructions pour l'impression	123
Spécification de la date d'impression et du nombre de copies à imprimer	125
Impression d'index	127
Effacer toutes les instructions d'impression	128
ROTATION D'UNE IMAGE INDIVIDUELLE	129
RÉDUCTION DE LA TAILLE D'UNE IMAGE INDIVIDUELLE (MODIFICATION TAILLE)	130
EXTRACTION D'UNE VUE D'UN VIDÉO CLIP	131
MODIFICATION DE VIDÉO CLIPS	132
Procédure pour effectuer la coupure (extraire) d'une partie d'un vidéo clip	132
Procédure pour joindre des vidéo clips	133
Coupure d'un vidéo clip (extraction)	134
Assemblage de deux vidéo clips	137

AFFICHAGE DES PROPRIÉTÉS DU FICHER (ÉCRAN D'INFORMATIONS)	140
--	-----

■ RÉGLAGES D'OPTION

AFFICHAGE DU MENU DE RÉGLAGE D'OPTION	141
AFFICHAGE D'ÉCRAN	142
SÉLECTION DE L'AFFICHAGE DE DÉMARRAGE	143
SONS DE FONCTIONNEMENT	144
RÉGLAGE DE L'AFFICHAGE DE PRISE DE VUE	146
DÉFINITION D'UN DOSSIER POUR L'ENREGISTREMENT DES FICHERS	147
ATTRIBUTION DE FONCTIONS AU BOUTON DE RÉGLAGE SET	148
FONCTION DE RÉDUCTION DU BRUIT	150
RÉGLAGE DE LA QUALITÉ DE L'IMAGE	151
ANTI-SCINTILLEMENT	152
LUMINOSITÉ DE L'ÉCRAN	153
RÉGLAGE DU VOLUME D'UN MICROPHONE EXTERNE	154
LANGUE DE L'ÉCRAN	155
RÉGLAGE DE LA SORTIE TV	156
FONCTION D'ÉCONOMIE D'ÉNERGIE	160
MISE EN MÉMOIRE DE LA NUMÉROTATION DES FICHERS	162
FORMATAGE D'UNE CARTE	165
RÉINITIALISATION DES RÉGLAGES DE L'APPAREIL PHOTO	167
VÉRIFICATION DE LA MÉMOIRE RESTANTE SUR LA CARTE	168
Vérification du nombre d'images et de la durée d'enregistrement vidéo restants	168
Pour les enregistrements audio	168
VÉRIFICATION DE LA CHARGE RESTANTE DU BLOC-PILE	170

■ AUTRES DISPOSITIFS ET CONNEXIONS

CONNEXION À UN TÉLÉVISEUR

CONNEXION À UN CONNECTEUR D'ENTRÉE DE VIDÉO STANDARD	172
PROFITER D'UNE QUALITÉ D'IMAGE SUPÉRIEURE	173
Connexion au connecteur S-VIDÉO	173
Connexion au connecteur 480p/720p/1080i	174
Connexion au connecteur HDMI	175
LECTURE SUR UN TÉLÉVISEUR	176
Xacti Library	177

TABLE DES MATIÈRES

CONNEXION À UNE IMPRIMANTE

MODE PictBridge	178
IMPRESSION	180
Impression d'images sélectionnées	180
Impression de toutes les images	182
Impression d'un index	183
Impression d'images selon les instructions d'impression (images requises)	184
Modification des réglages de l'imprimante	185

AUTRES CONNEXIONS

CONNEXION D'UN MICROPHONE/CASQUE D'ÉCOUTE	187
MONTAGE DE SABOT	188

■ ANNEXES

QUESTIONS FRÉQUEMMENT POSÉES	189
DÉPANNAGE	197
Appareil photo	197
Station d'accueil	206
Remarques relatives à la fonction de sélection de scène et aux filtres	208
SPÉCIFICATIONS	210
Appareil photo	210
Connecteurs de l'appareil photo	214
Durée de vie du bloc-pile	215
Nombre d'images, temps de réalisation de vidéo clip et durée d'enregistrement possibles	216
Station d'accueil	217
Télécommande	217
Concernant le multi-indicateur et l'indicateur à DEL bleue	218
Adaptateur c.a. fourni	219
Bloc-pile au Li-ion fourni	219
Autres	220
Avant d'effectuer des prises importantes, commencez par réaliser un test pour vérifier que l'appareil photo est configuré et prêt à fonctionner	221
CONSEILS RELATIFS À LA PRISE DE PHOTOS	222

RECHERCHE RAPIDE PAR ACTION

Votre appareil photo dispose de nombreuses fonctions pratiques. Vous pouvez trouver dans le tableau suivant l'action correspondant à vos besoins, de la création de la photo telle que vous souhaitez à la visualisation d'images grâce à diverses techniques.

Prise/enregistrement de photos		
Fonctionnement de base	Fonctions pratiques	Autres fonctions
<p>Préparation à la prise/l'enregistrement de photos</p> <ul style="list-style-type: none"> • "ENREGISTREMENT DE VIDÉO CLIPS" à la page 74 • "PRISE DE PHOTOS INDIVIDUELLES" à la page 75 • "Prise de série d'images" à la page 95 • "Enregistrement audio" à la page 96 	<p>Consigner la date et l'heure de vos photos</p> <ul style="list-style-type: none"> • "RÉGLAGE DE LA DATE ET DE L'HEURE" à la page 43 <p>Zoom avant sur le sujet</p> <ul style="list-style-type: none"> • "MACROPHOTOGRAPHIE (ZOOM)" à la page 81 <p>Photographie de près</p> <ul style="list-style-type: none"> • "Sélection du réglage de mise au point" à la page 72 • "PLAGE DE MISE AU POINT" (mode super macro) à la page 107 	<p>Pour une mise au point plus précise</p> <ul style="list-style-type: none"> • "Comment utiliser la mise au point manuelle" (mise au point manuelle) à la page 108 <p>Régler la mise au point sur une plage plus étroite</p> <ul style="list-style-type: none"> • "MODE MISE AU POINT" à la page 109 <p>Réduire le bruit lors de l'enregistrement</p> <ul style="list-style-type: none"> • "FONCTION DE RÉDUCTION DU BRUIT" à la page 150
<p>Optimiser la qualité des photos</p> <ul style="list-style-type: none"> • "Sélection de la taille d'enregistrement" à la page 71 • "TAILLE D'ENREGISTREMENT" à la page 93 	<p>Réduire l'anti-scintillement du vidéo clip</p> <ul style="list-style-type: none"> • "ANTI-SCINTILLEMENT" à la page 152 <p>Définir les caractéristiques de couleur/contraste de l'appareil photo</p> <ul style="list-style-type: none"> • "RÉGLAGE DE LA QUALITÉ DE L'IMAGE" à la page 151 	
<p>Capter des sujets se déplaçant rapidement</p> <ul style="list-style-type: none"> • "SÉLECTION DE SCÈNE" (mode sports) à la page 99 <p>Supprimer l'effet de mouvement de l'appareil photo</p> <ul style="list-style-type: none"> • "Compensation du mouvement de l'appareil photo lors de l'enregistrement de vidéos" à la page 105 • "Compensation du mouvement de l'appareil photo lors de la prise d'images individuelles" à la page 105 		
<p>Prise de photos dans des conditions sombres</p> <ul style="list-style-type: none"> • "COMPENSATION D'EXPOSITION" à la page 119 • "Utilisation du flash" à la page 77 • "FONCTIONNEMENT DU FLASH" à la page 102 • "SÉLECTION DE SCÈNE" (mode de portrait nocturne/mode de feu d'artifice/mode de lampe) à la page 99 		
<p>Augmenter la sensibilité de l'appareil photo</p> <ul style="list-style-type: none"> • "SENSIBILITÉ ISO" à la page 111 • "MODE DE SENSIBILITÉ ÉLEVÉE" à la page 118 		

RECHERCHE RAPIDE PAR ACTION

Prise/enregistrement de photos		
Fonctionnement de base	Fonctions pratiques	Autres fonctions
Prise de photos d'individus <ul style="list-style-type: none">• "SÉLECTION DE SCÈNE" (mode de portrait/mode de portrait nocturne) à la page 99• "FILTRES" (filtre cosmétique) à la page 101• "Utilisation du flash" (anti-yeux rouges) à la page 77• "FONCTIONNEMENT DU FLASH" (anti-yeux rouges) à la page 102		
Prise de portraits nets <ul style="list-style-type: none">• "CHASSEUR DE VISAGES" à la page 117		
Fonctionnement simplifié de prise de photos ou de réalisation de vidéo clip/lecture <ul style="list-style-type: none">• "MODE SIMPLE/MODE NORMAL" à la page 47• "MODE D'AUTOMATISATION TOTALE" à la page 67		
Photographie de paysages <ul style="list-style-type: none">• "SÉLECTION DE SCÈNE" (mode paysage) à la page 99		
Se prendre en photo soi-même <ul style="list-style-type: none">• "RETARDATEUR" à la page 103		
	Assombrir ou éclaircir des images <ul style="list-style-type: none">• "COMPENSATION D'EXPOSITION" à la page 119• "MODE DE SENSIBILITÉ ÉLEVÉE" à la page 118	Mesurer la luminosité d'une zone spécifique <ul style="list-style-type: none">• "RÉGLAGE DU MODE DE MESURE DE LA LUMIÈRE" à la page 110 Ajuster la sensibilité de l'appareil photo <ul style="list-style-type: none">• "SENSIBILITÉ ISO" à la page 111 Pour un réglage plus précis de l'exposition <ul style="list-style-type: none">• "RÉGLAGE DE L'EXPOSITION" (contrôle d'exposition manuel) à la page 114
	Modifier la couleur des images <ul style="list-style-type: none">• "FILTRES" (filtre monochrome/filtre sépia) à la page 101	Rendre le blanc naturel <ul style="list-style-type: none">• "BALANCE DES BLANCS" à la page 113

Lecture		
Fonctionnement de base	Fonctions pratiques	Autres fonctions
Préparation à la visualisation d'images <ul style="list-style-type: none"> • "LECTURE DE VIDÉO CLIPS ET D'IMAGES INDIVIDUELLES" à la page 83 	Ajuster le volume des haut-parleurs <ul style="list-style-type: none"> • "VOLUME DE LECTURE" à la page 87 Rechercher une image/des fichiers audio <ul style="list-style-type: none"> • "Lecture à l'écran de 9 images" à la page 90 • "Sélection du dossier de lecture" à la page 91 Agrandir une image <ul style="list-style-type: none"> • "Agrandissement (zoom avant) de l'image" à la page 92 	Modifier l'angle de vue <ul style="list-style-type: none"> • "ROTATION D'UNE IMAGE INDIVIDUELLE" à la page 129
<ul style="list-style-type: none"> • "Lecture audio" à la page 97 	Ajuster le volume des haut-parleurs <ul style="list-style-type: none"> • "VOLUME DE LECTURE" à la page 87 	
Lecture continue <ul style="list-style-type: none"> • "LECTURE DE DIAPORAMA" à la pages 86 et 120 		
Ajustez la luminosité de l'écran <ul style="list-style-type: none"> • "LUMINOSITÉ DE L'ÉCRAN" à la page 153 		
Lecture sur un téléviseur <ul style="list-style-type: none"> • "LECTURE SUR UN TÉLÉVISEUR" à la page 176 Régler le système TV <ul style="list-style-type: none"> • "RÉGLAGE DE LA SORTIE TV" à la page 156 Comment utiliser Xacti Library <ul style="list-style-type: none"> • "Xacti Library" à la page 177 		

RECHERCHE RAPIDE PAR ACTION

Gestion/traitement de fichiers		
Fonctionnement de base	Fonctions pratiques	Autres fonctions
Rechercher une image/des fichiers audio <ul style="list-style-type: none">• "Lecture à l'écran de 9 images" à la page 90• "Sélection du dossier de lecture" à la page 91		
Supprimer des fichiers <ul style="list-style-type: none">• "EFFACEMENT DE FICHIERS" à la page 88	Protéger les fichiers contre l'effacement accidentel <ul style="list-style-type: none">• "PROTECTION DES FICHIERS" à la page 122 Formater une carte <ul style="list-style-type: none">• "FORMATAGE D'UNE CARTE" à la page 165	
Effacer une partie d'un vidéo clip et assembler des vidéo clips <ul style="list-style-type: none">• "MODIFICATION DE VIDÉO CLIPS" à la page 132		
Spécifier le nombre d'impressions, l'impression d'un index et la date d'impression <ul style="list-style-type: none">• "INSTRUCTIONS D'IMPRESSION" à la page 123		
Afficher les réglages utilisés lors de l'enregistrement de l'image/des fichiers audio <ul style="list-style-type: none">• "AFFICHAGE DES PROPRIÉTÉS DU FICHIER (ÉCRAN D'INFORMATIONS)" à la page 140		

Utilisation avec un ordinateur		
Fonctionnement de base	Fonctions pratiques	Autres fonctions
Utilisez l'appareil photo comme un lecteur de cartes <ul style="list-style-type: none"> • "UTILISATION EN TANT QUE LECTEUR DE CARTES", page 9 du MANUEL D'INSTRUCTIONS sur le DVD de logiciels Xacti 		
Copier des fichiers de votre appareil photo sur un ordinateur <ul style="list-style-type: none"> • "Connexion de votre appareil photo à un ordinateur" à la page viii 	Utilisation avec Windows Vista <ul style="list-style-type: none"> • "CONNEXION EN MODE MTP", page 14 du MANUEL D'INSTRUCTIONS sur le DVD de logiciels Xacti 	
Graver sur un DVD les fichiers copiés sur l'ordinateur <ul style="list-style-type: none"> • "Graver vos vidéo clips enregistrés sur un DVD (Windows XP)" à la page vii 		
Lecture <ul style="list-style-type: none"> • "À propos des fichiers de clips vidéo enregistrés avec cet appareil photo", page 13 du MANUEL D'INSTRUCTIONS sur le DVD de logiciels Xacti 		
Utilisation comme webcam <ul style="list-style-type: none"> • "Utilisation en tant que caméra PC", page 16 du MANUEL D'INSTRUCTIONS sur le DVD de logiciels Xacti 		
Enregistrer une image de l'écran de l'ordinateur <ul style="list-style-type: none"> • "ÉCRAN DE CAPTURE", page 25 du MANUEL D'INSTRUCTIONS sur le DVD de logiciels Xacti 		

VÉRIFICATION DE LA PRÉSENCE DES ACCESSOIRES INCLUS

- Housse (page 14) : 1

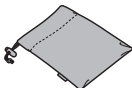

- Dragonne (page 13) : 1



- DVD de logiciels Xacti (DVD-ROM) (page 4 du MANUEL D'INSTRUCTIONS sur le DVD de logiciels Xacti) : 1



- Bloc-pile au Li-ion (page 34) : 1

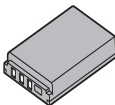

- Station d'accueil (pages 25 et 29) : 1



- Câble d'interface S-AV dédié (pages 172 et 173) : 1



- Câble d'interface USB dédié (page 7 du MANUEL D'INSTRUCTIONS sur le DVD de logiciels Xacti) : 1

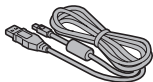

- Câble de composant dédié (page 174) : 1

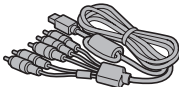

- Câble HDMI (page 175) : 1
Fourni avec le modèle VPC-HD1000EX. Non inclus avec les autres modèles.

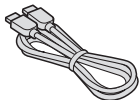

- Adaptateur c.a. et cordon d'alimentation (pages 29, 37 et 38) : 1

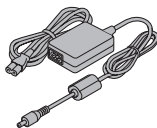

- Télécommande (pages 26, 30 à 32 et 82) : 1

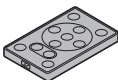

- Câble de conversion USB dédié : 1

- Pour une utilisation avec la fonction Xacti Library

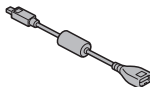

- Protège-objectif (page 13) : 1



- Tores : (6)

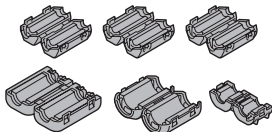

- Câble de connexion du microphone (page 187) : 1

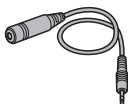

- “MANUEL DE SÉCURITÉ” (guide des consignes de sécurité)

Veillez lire attentivement ce guide avant d'utiliser l'appareil photo.



- Manuel d'instructions Xacti Library



- Guide d'utilisation rapide
Fourni avec le modèle VPC-HD1000GX. Non inclus avec les autres modèles.



VÉRIFICATION DE LA PRÉSENCE DES ACCESSOIRES INCLUS

Comment utiliser les accessoires

■ Dragonne

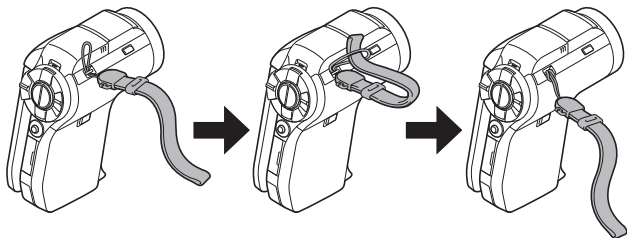

■ Protège-objectif

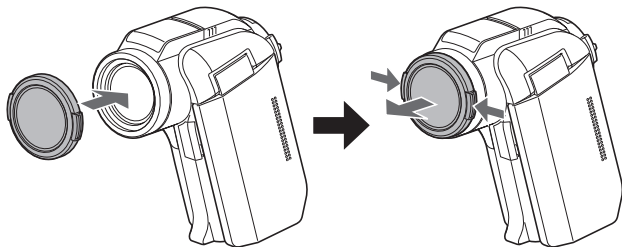

■ **Sacoche**

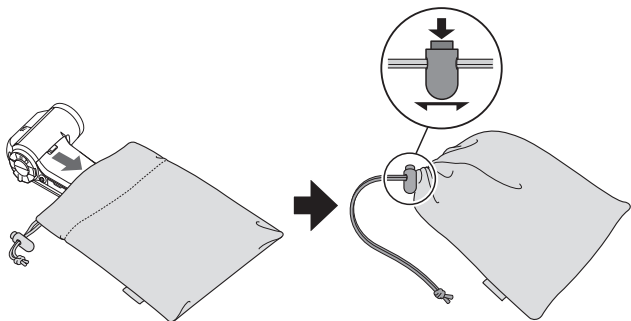

VÉRIFICATION DE LA PRÉSENCE DES ACCESSOIRES INCLUS

Accessoires vendus séparément

- **Câble HDMI VCP-HDMI01**
Câble de connexion de la borne HDMI à la station d'accueil.
- **Chargeur du bloc-pile lithium-ion VAR-L50**
Chargeur pour le bloc-pile lithium-ion fourni ou vendu séparément (DB-L50A).
- **Bloc-pile Lithium-ion DB-L50A**
Même modèle que le bloc-pile lithium-ion fourni.
- **Objectif de conversion grand-angle VCP-L07W**
Étendez la gamme grand-angulaire de votre appareil photo.
- **Téléobjectif VCP-L16T**
Agrandit les objets éloignés.
- **Microphone externe VCP-MP01**
Permet de connecter ce microphone stéréo à la prise pour microphone externe [MIC].
- **Objectif super-grand-angle VCP-L04F**
Pour des prises de vues grand angulaire proches de l'objectif super-grand-angle.

Cartes pouvant être utilisées avec l'appareil photo

Les cartes pouvant être utilisées avec l'appareil photo sont les suivantes :

- Carte mémoire SD

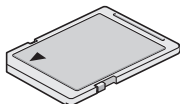

UTILISATION OPTIMALE DE VOTRE APPAREIL PHOTO

Votre appareil photo - film numérique peut enregistrer des vidéo clips en haute définition. Il comprend un mode de fonctionnement qui permet aux utilisateurs les plus novices d'enregistrer et de lire en toute sérénité, ainsi qu'un logiciel de création de DVD originaux. En outre, il dispose de la fonction "Xacti Library" qui permet de sauvegarder des données enregistrées sur le disque dur et de gérer des fichiers sans utiliser d'ordinateur.

Images de haute qualité en "pleine haute définition" (pages 71 et 93)

Votre appareil photo peut capturer des vidéo clips en pleine haute définition (full HD) de 1920×1080 pixels, à 60 champs/s. De même, la norme H.264/MPEG-4 AVC est utilisée pour formater les fichiers vidéo. Vous obtenez des images de qualité et un format de fichier compact en un seul appareil photo haute performance.

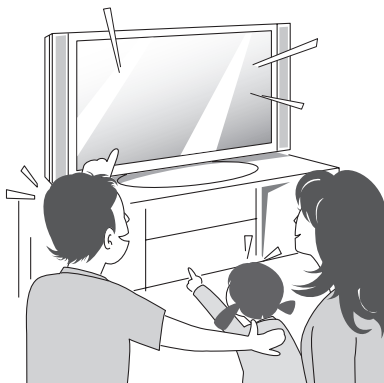

Mode SIMPLE pour une utilisation rapide et aisée (page 47)

Sélectionnez à partir des deux modes de prise de photos/ lecture : le "mode SIMPLE" pour les utilisateurs débutants de l'appareil photo et le "mode NORMAL" pour une utilisation complète de toutes les fonctions et caractéristiques de l'appareil photo.

Exemple :

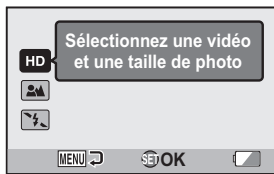

<Menu de prise de photos/
réalisation de vidéo clip du
mode SIMPLE>

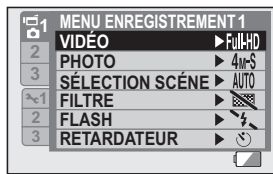

<Menu de prise de photos/
réalisation de vidéo clip du
mode NORMAL>

Stabilisation de l'image pour des photos nettes (page 105)

Votre appareil photo peut éviter les photos floues en compensant le mouvement lors de la prise de sujets qui se déplacent rapidement ou le zoom avant sur un sujet. Les fonctions de stabilisation de l'image sont intégrées pour l'enregistrement de vidéo clips et la prise d'image individuelle.



UTILISATION OPTIMALE DE VOTRE APPAREIL PHOTO

Prise de portraits nets (page 117)

Votre appareil photo est équipé d'une fonction de reconnaissance des visages qui détecte le visage d'un sujet même lorsqu'il est légèrement éclairé de l'arrière ou dans un environnement sombre et ajuste automatiquement la mise au point et la luminosité. Vous pouvez désormais éviter de prendre des photos gâchées par des visages sombres.

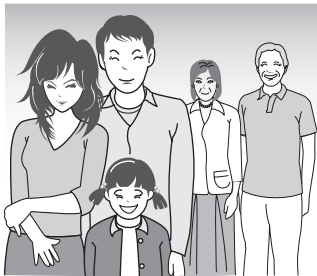

Fonction Xacti Library (page 177)

La fonction Xacti Library vous permet de sauvegarder des fichiers enregistrés avec votre appareil photo sur un disque dur haute capacité sans utiliser d'ordinateur et de les lire sur votre téléviseur. L'utilisation d'un ordinateur n'est pas nécessaire. Vous pouvez visionner des images en pleine haute définition sur l'écran de votre téléviseur.



Nombreux accessoires pour une utilisation optimale des images capturées (page 21 et page 4 du MANUEL D'INSTRUCTIONS sur le DVD de logiciels Xacti)

Utilisez les câbles fournis pour afficher les images sur un téléviseur ou un ordinateur. Vous pouvez également connecter l'appareil photo directement à une imprimante pour imprimer vos photos. Grâce au logiciel disponible sur le DVD-ROM fourni (DVD de logiciels Xacti), vous pouvez créer des DVD et CD originaux.



PRÉSENTATION DU SYSTÈME

Vous pouvez connecter l'appareil photo à plusieurs dispositifs pour accroître ses capacités.

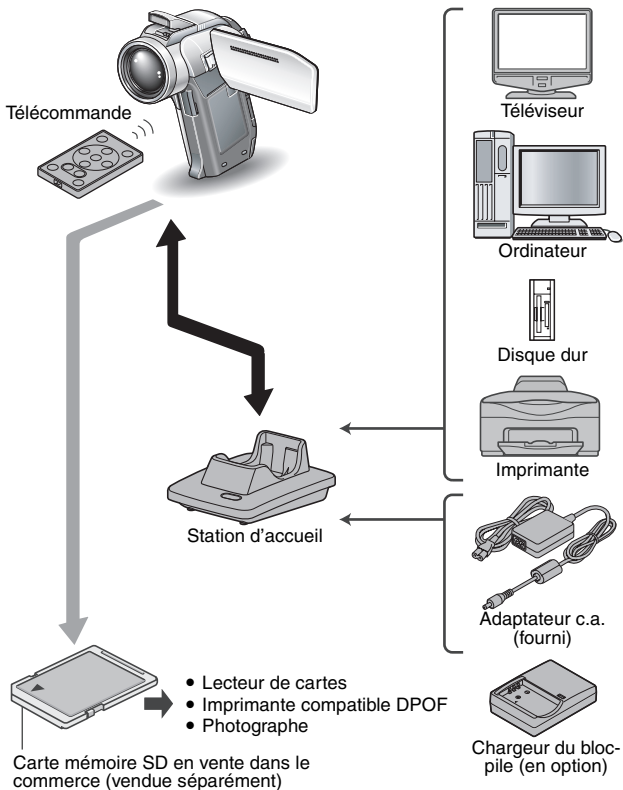

NOM DES PIÈCES

Appareil photo

Vue avant

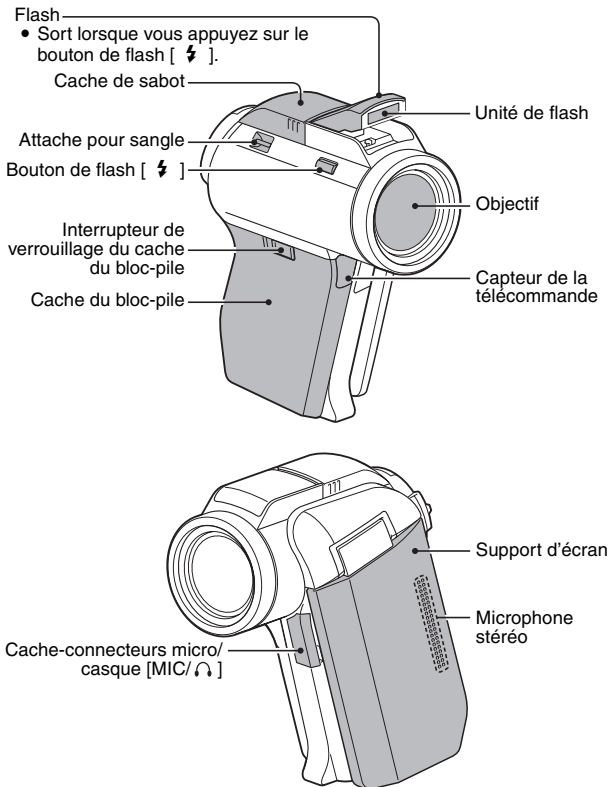

NOM DES PIÈCES

<Pour ouvrir le support d'écran>

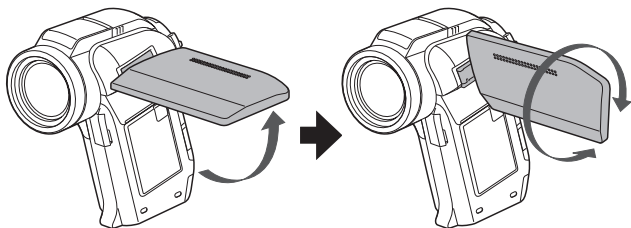

Vue arrière

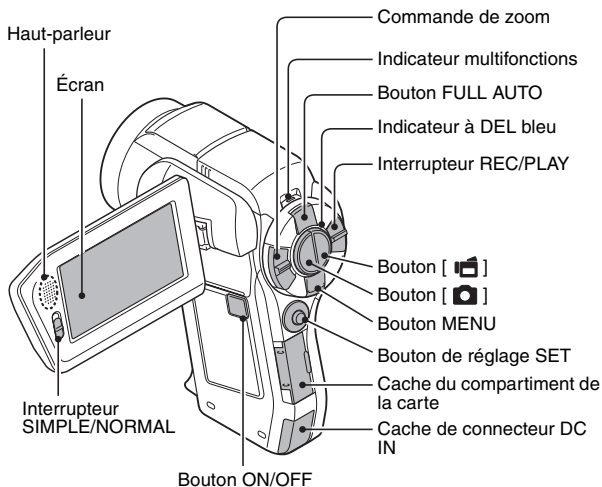

Partie inférieure

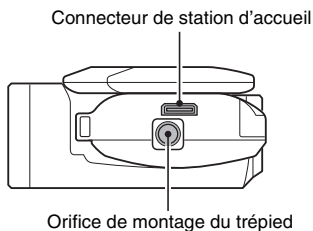

NOM DES PIÈCES

Station d'accueil

Vue avant

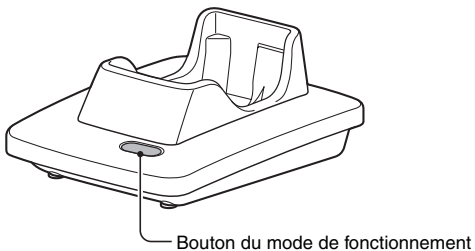

Vue arrière

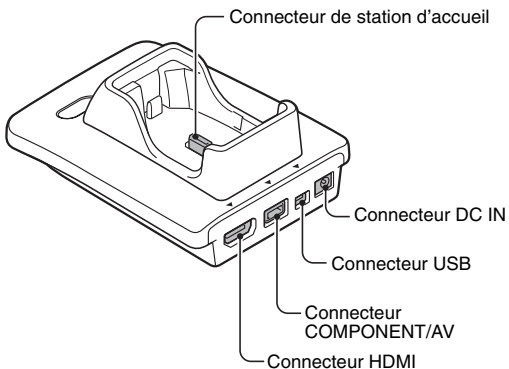

Télécommande

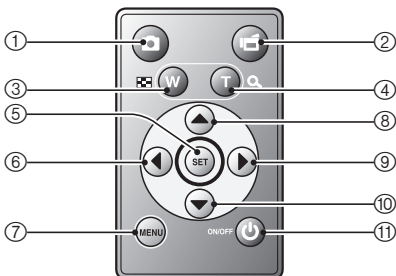

<En mode de prise de photos/ réalisation de vidéo clip>

- ① Bouton []
- ② Fonctionnement identique au déplacement de la commande de zoom vers [W] ()
- ③ Fonctionnement identique au déplacement de la commande de zoom vers [T] ()
- ④ Bouton de réglage SET
- ⑤ Fonctionnement identique au déplacement vers la gauche du bouton de réglage SET
- ⑥ Bouton MENU
- ⑦ Fonctionnement identique au déplacement vers le haut du bouton de réglage SET
- ⑧ Fonctionnement identique au déplacement vers la droite du bouton de réglage SET
- ⑩ Fonctionnement identique au déplacement vers le bas du bouton de réglage SET
- ⑪ Bouton ON/OFF
 - Ne fonctionne que lorsque l'appareil photo est placé dans la station d'accueil.

<En mode de lecture>

- ① Bouton []
- ② (non disponible)
- ③ Fonctionnement identique au déplacement de la commande de zoom vers [W] ()
- ④ Fonctionnement identique au déplacement de la commande de zoom vers [T] ()
- ⑤ Bouton de réglage SET
- ⑥ Fonctionnement identique au déplacement vers la gauche du bouton de réglage SET
- ⑦ Bouton MENU
- ⑧ Fonctionnement identique au déplacement vers le haut du bouton de réglage SET
- ⑨ Fonctionnement identique au déplacement vers la droite du bouton de réglage SET
- ⑩ Fonctionnement identique au déplacement vers le bas du bouton de réglage SET
- ⑪ Bouton ON/OFF
 - Ne fonctionne que lorsque l'appareil photo est placé dans la station d'accueil.

INSTALLATION DE LA CARTE

Veillez à formater la nouvelle carte achetée ou celle utilisée dans un autre périphérique avant de vous en servir pour votre appareil photo (page 165). Si vous utilisez une carte non formatée, vous risquez de ne pas pouvoir vous en servir.

- 1** Ouvrez le cache du compartiment de la carte et insérez la carte dans le compartiment.

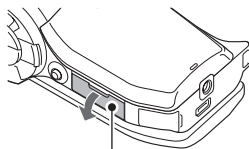

Cache du compartiment de la carte



- 2** Insérez complètement la carte.
 - Insérez fermement la carte jusqu'à ce qu'elle soit fermement en place.

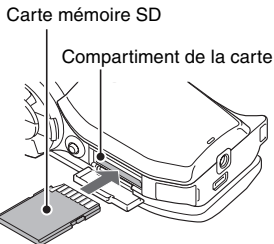

- 3** Fermez le cache du compartiment de la carte.

<Pour retirer la carte...>

- Pour enlever la carte, appuyez dessus, puis relâchez-la. La carte dépassera légèrement et vous pourrez la retirer.

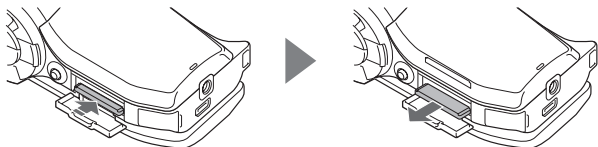

ATTENTION

Ne forcez pas lorsque vous retirez la carte

- sinon vous risquez de l'endommager ou de perdre les fichiers enregistrés.

Si l'indicateur multifonctions clignote en rouge...

- Ne retirez jamais la carte lorsque l'indicateur multifonctions clignote en rouge, sinon vous risquez de perdre les fichiers enregistrés sur la carte.

PRÉPARATION DE LA STATION D'ACCUEIL

La station d'accueil fournie permet de connecter votre appareil photo à un ordinateur, une imprimante ou un téléviseur, ainsi que de charger le bloc-pile installé sur l'appareil photo.

1 Branchez la station d'accueil sur une prise de courant.

- Utilisez l'adaptateur c.a. et le cordon d'alimentation fournis.

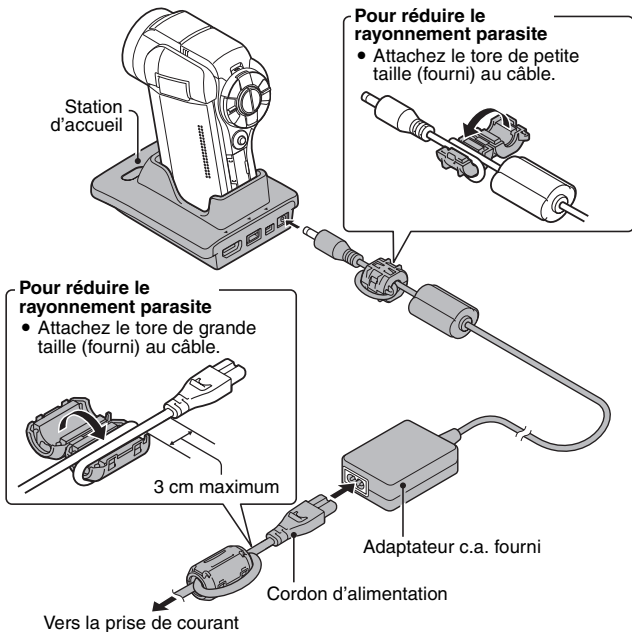

PRÉPARATION DE LA TÉLÉCOMMANDE

Vous pouvez utiliser la télécommande pour prendre des photos et les lire à l'aide de l'appareil photo.

Préparation du bloc-pile

À l'achat, un bloc-pile est déjà installé sur la télécommande.

1 Retirez la feuille isolante du bloc-pile.

- Vous pouvez utiliser la télécommande une fois la feuille isolante retirée.

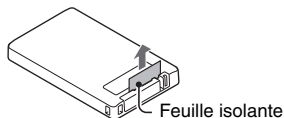

Remplacement du bloc-pile de la télécommande

Respectez la procédure ci-dessous pour remplacer le bloc-pile CR2025 se trouvant dans la télécommande environ tous les ans (varie en fonction du degré d'utilisation).

Retrait du bloc-pile usagé

- 1 **Tirez sur le compartiment du bloc-pile.**
 - Appuyez sur la languette et tirez sur le compartiment du bloc-pile.

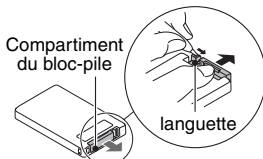

- 2 **Retirez le bloc-pile.**

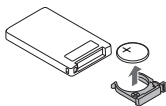

Insertion d'un bloc-pile neuf

- 1 **Insérez un bloc-pile neuf.**
 - Essuyez tout d'abord le bloc-pile à l'aide d'un chiffon propre et sec, puis insérez-le, le repère (+) vers le haut.

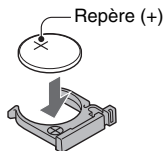

- 2 **Insérez de nouveau le compartiment du bloc-pile.**



PRÉPARATION DE LA TÉLÉCOMMANDE

Utilisation de la télécommande

Vous pouvez utiliser la télécommande à un angle horizontal de 15 degrés par rapport au capteur de la télécommande situé à l'avant de l'appareil photo, à une distance maximale de 7 mètres. Lorsque vous utilisez la télécommande, retirez tout objet pouvant obstruer la voie de son faisceau et le capteur de la télécommande.

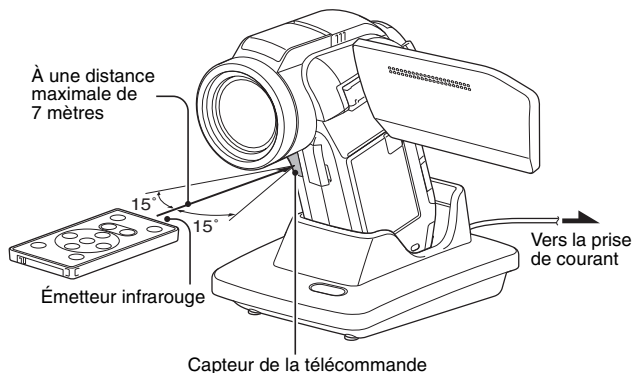

ATTENTION

- Si la télécommande est utilisée en plein soleil ou sous un éclairage inverse, la plage de réception de la télécommande risque de se réduire. Il s'agit d'une caractéristique de la télécommande infrarouge et non d'un défaut. Pour éviter ce dysfonctionnement lors de l'utilisation de la télécommande, veillez à protéger le capteur de télécommande de la lumière intense.

Modification du code de télécommande

La télécommande peut être également utilisée avec d'autres appareils photos Sanyo qui fonctionnent avec une télécommande infrarouge. Si plusieurs appareils photos sont utilisés, il est recommandé de modifier le code de télécommande pour s'assurer que seul l'appareil photo souhaité fonctionne lorsque la télécommande est utilisée. À l'achat, le code de télécommande est défini sur "RC CODE 1".

<Pour changer le code de télécommande de "RC CODE 1" en "RC CODE 2">

- 1** Dirigez l'émetteur infrarouge vers le capteur de télécommande de la station d'accueil.
- 2** Appuyez simultanément sur le bouton MENU et le bouton [] pendant au moins 3 secondes.
- 3** Appuyez sur un bouton de la télécommande et vérifiez que l'appareil photo reçoit le signal correctement.
 - Les codes de télécommande sont conservés même si la pile de la télécommande ou le bloc-pile de l'appareil photo est remplacé.
 - Si les codes de télécommande de la télécommande et de l'appareil photo ne correspondent pas, vous ne pouvez pas utiliser la télécommande avec l'appareil photo.

<Pour réinitialiser le code de télécommande sur "RC CODE 1">

- 1** Dirigez l'émetteur infrarouge vers le capteur de télécommande de la station d'accueil.
- 2** Appuyez simultanément sur le bouton MENU et le bouton [] pendant au moins 3 secondes.

ALIMENTATION

Chargez le bloc-pile fourni avant de l'utiliser. L'appareil photo peut également être alimenté par une prise de courant si la station d'accueil ou l'adaptateur c.a. sont utilisés.

Charge du bloc-pile

- 1 Tout en appuyant sur l'interrupteur de verrouillage du cache du bloc-pile, faites-le glisser (1) et tirez sur le cache vers le bas de l'appareil photo (2).

- Le cache du bloc-pile s'ouvre.

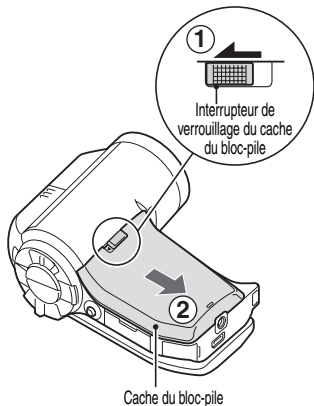

2 Insérez le bloc-pile.

- Vérifiez qu'il est correctement positionné.

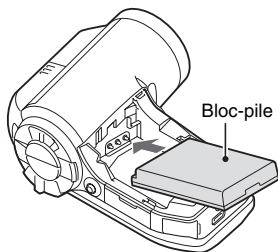

3 Refermez le cache du bloc-pile.**<Pour retirer le bloc-pile...>**

- Soulevez le bord du bloc-pile pour le retirer.

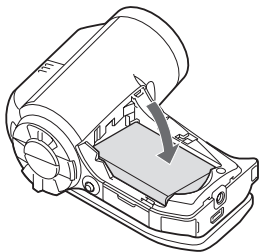

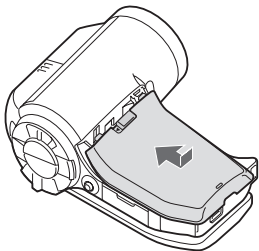
4 Préparez la station d'accueil (page 29).

ALIMENTATION

5 Fermez le support d'écran de l'appareil photo et placez ce dernier dans la station d'accueil.

- Fixez fermement l'appareil photo, en vous assurant qu'il est correctement orienté par rapport aux contacts des connecteurs de la station d'accueil.
- Le bloc-pile commence à se charger lorsque l'appareil photo est placé dans la station d'accueil.
- Pendant la charge, l'indicateur multifonctions est allumé en rouge. Lorsque la charge est terminée, l'indicateur de charge s'éteint.
- Si l'indicateur multifonctions clignote en rouge, cela signifie que le bloc-pile est défectueux ou que l'appareil photo n'est pas correctement placé dans la station d'accueil. Placez-le correctement dans la station d'accueil.
- La durée de la charge est d'environ 200 minutes.
- L'adaptateur c.a. (fourni) peut être branché au connecteur DC IN de l'appareil photo pour charger les piles.

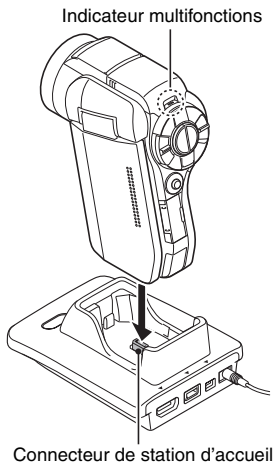

ATTENTION**Utilisation de l'appareil photo une fois placé dans la station d'accueil...**

- Vous pouvez photographier et visualiser des images lorsque l'appareil photo est placé dans la station d'accueil.

Ne chargez pas le bloc-pile immédiatement après que l'appareil photo a été utilisé en continu pendant une longue période

- Le bloc-pile chauffe lorsque l'appareil photo est utilisé en continu pendant une longue période. Si vous tentez de charger le bloc-pile alors qu'il est dans cet état, l'indicateur multifonctions peut clignoter en rouge et il peut ne pas être possible de charger le bloc-pile. Attendez que le bloc-pile se soit refroidi avant de tenter de le charger.

Le bloc-pile est-il gonflé ?

- Le bloc-pile Lithium-ion utilisé dans cet appareil photo peut gonfler légèrement s'il est conservé dans un environnement à températures élevées ou s'il est utilisé de manière répétée. Néanmoins, cela ne présente aucun danger en termes de sécurité.

CONSEIL**À propos de la pile de sauvegarde interne**

- La pile interne de cet appareil photo permet de conserver les réglages de la date et de l'heure, ainsi que les réglages de prise de photos/réalisation de vidéo clip. La pile de sauvegarde est entièrement chargée si le bloc-pile reste dans l'appareil photo pendant environ 2 jours. Une fois complètement chargée, la pile de sauvegarde conserve les réglages de l'appareil photo pendant environ 7 jours.

Si vous n'utilisez pas l'appareil photo pendant une longue période, retirez le bloc-pile

- Même si l'appareil photo est éteint, il consomme une faible quantité d'énergie. Par conséquent, il est recommandé de retirer le bloc-pile de l'appareil si vous pensez ne pas l'utiliser pendant une longue période. Si le bloc-pile est retiré pendant une longue période, les réglages de la date et de l'heure peuvent être effacés. Avant de réutiliser l'appareil photo, vérifiez que les réglages sont corrects.

Pour prolonger la durée de vie du bloc-pile

- Bien que le bloc-pile soit jetable, vous pouvez maximiser sa durée de vie en suivant les conseils suivants :
 - Ne laissez pas le bloc-pile dans un endroit exposé au soleil ou dans d'autres environnements à températures élevées.
 - Ne rechargez pas le bloc-pile de manière continue s'il l'est déjà entièrement. Après l'avoir entièrement rechargé une première fois, par exemple, utilisez-le pendant un certain temps afin de le décharger en partie avant de le recharger de nouveau.
 - Si le bloc-pile ne doit pas être utilisé pendant longtemps, rangez-le partiellement chargé (pas entièrement chargé) si possible dans un environnement à températures basses.

ALIMENTATION

Utilisation d'une prise de courant

L'appareil photo peut être alimenté par une prise de courant si la station d'accueil ou l'adaptateur c.a. sont utilisés.

Utilisation de l'adaptateur c.a.

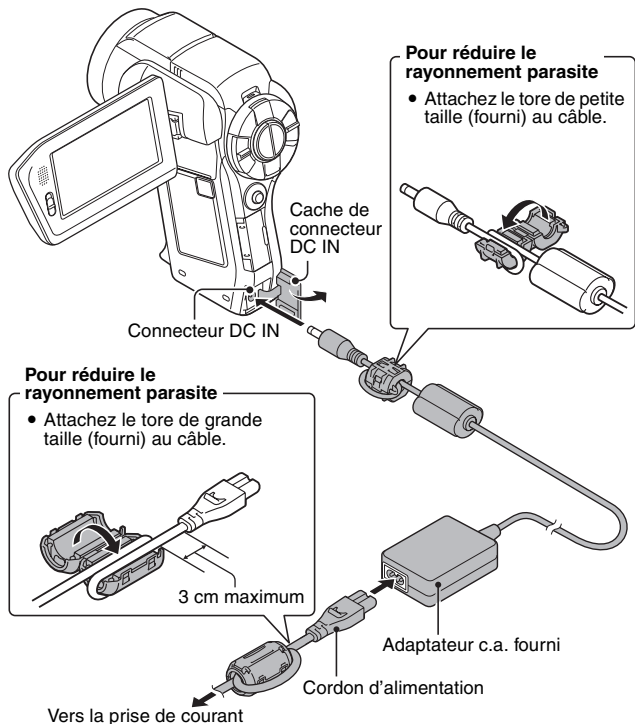

Utilisation de la station d'accueil

Utilisez l'adaptateur c.a. et le cordon d'alimentation fournis pour brancher la station d'accueil sur une prise de courant et placez l'appareil photo dans la station d'accueil.

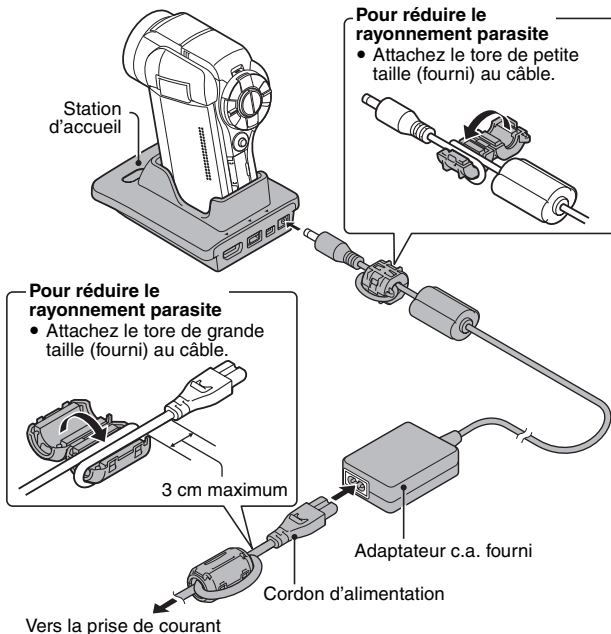

ALIMENTATION

À propos de la recharge

La recharge n'est possible que si l'appareil photo est éteint ou si la fonction d'économie d'énergie ou de veille a été activée. La recharge n'est pas possible si l'appareil photo est en mode de prise de photos/réalisation de vidéo clip ou en mode de lecture.

ALLUMER ET ÉTEINDRE L'APPAREIL PHOTO

Allumer l'appareil photo

1 Réglez l'interrupteur REC/ PLAY.

Pour prendre des photos :
réglez-le sur REC.

Pour lire des images :
réglez-le sur PLAY.

2 Ouvrez le support d'écran.

3 Appuyez sur le bouton ON/ OFF pendant au moins 1 seconde.

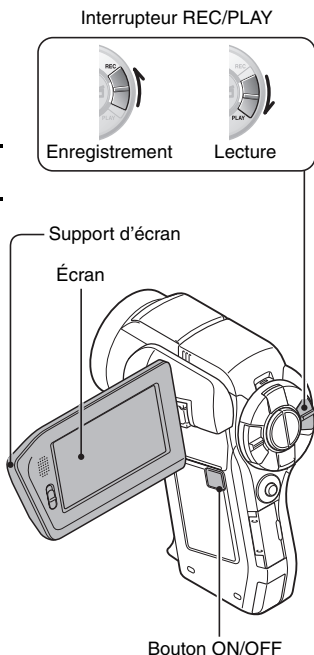

- L'appareil photo s'allume.
- Si la date et l'heure n'ont pas été réglées, l'écran de réglage de la date et de l'heure s'affiche.



ALLUMER ET ÉTEINDRE L'APPAREIL PHOTO

Allumer l'appareil photo lorsque le mode d'économie d'énergie (veille) est activé

Pour économiser l'alimentation du bloc-pile, la fonction d'économie d'énergie (veille) éteint automatiquement l'appareil photo après 1 minute d'inactivité pendant la prise de photos/réalisation de vidéo clip ou 5 minutes d'inactivité pendant la lecture (réglage par défaut).

- Lorsque le mode d'économie d'énergie est activé, vous pouvez rétablir l'alimentation de l'une des façons suivantes :
 - Déplacez l'interrupteur REC/PLAY.
 - Appuyez sur le bouton ON/OFF.
 - Appuyez sur le bouton [] ou [].
 - Appuyez sur le bouton de réglage SET ou sur le bouton MENU.
 - Déplacez la commande de zoom.
 - Déplacez le commutateur SIMPLE/NORMAL.
 - Appuyez sur le bouton FULL AUTO.
- * Lorsque vous utilisez le bouton MENU pour allumer l'appareil photo, l'écran de sélection des sons de fonctionnement (page 144) s'affiche.
- Lorsque le mode d'économie d'énergie a été activé pendant environ 1 heure, l'appareil photo passe en mode d'attente. Dans ce cas, vous pouvez rétablir l'alimentation en appuyant sur le bouton ON/OFF ou en fermant puis ouvrant de nouveau le support d'écran.
- Lorsque l'adaptateur c.a. est connecté, le mode d'économie d'énergie s'active environ 10 minutes après que l'appareil photo ait été allumé (réglage par défaut).
- L'utilisateur peut spécifier le temps écoulé avant l'activation du mode d'économie d'énergie (page 160).
- Si l'appareil photo est connecté à un ordinateur ou à une imprimante, le mode d'économie d'énergie s'active après environ 12 heures.

Éteindre l'appareil photo

-
- 1 Appuyez sur le bouton ON/OFF pendant au moins 1 seconde.
 - L'appareil photo s'éteint.

CONSEIL**Pour activer immédiatement le mode d'économie d'énergie**

- Appuyez brièvement sur le bouton ON/OFF pour activer la fonction d'économie d'énergie.

À propos du mode d'attente

- Pour éteindre l'appareil photo pendant un court instant seulement, vous pouvez fermer le support d'écran pour faire passer l'appareil photo en mode d'attente. Ce mode ne consomme presque pas d'énergie. Lorsque vous ouvrez de nouveau le support d'écran, l'appareil photo s'allume immédiatement et vous pouvez prendre des photos/réaliser un vidéo clip ou visualiser des images sans plus attendre.

Si le réglage de la date et de l'heure est terminé (page 43)

- L'heure actuelle s'affiche sur l'écran lorsque l'interrupteur REC/PLAY est réglé sur REC et que l'appareil photo est allumé.



ATTENTION**Si l'icône  s'affiche...**

- Lorsque vous prenez une photo, la date et l'heure de la capture sont également enregistrées. Si le réglage de la date et de l'heure n'est pas terminé (page 43), ces informations ne peuvent pas être enregistrées avec les images capturées. C'est pourquoi, immédiatement après avoir allumé l'appareil photo, le message de rappel "Régler date et heure" apparaît et l'icône  s'affiche sur l'écran de prise de photos/réalisation de vidéo clip. Pour enregistrer la date et l'heure avec les images, effectuez ce réglage avant de capturer les images.

RÉGLAGE DE LA DATE ET DE L'HEURE

L'appareil photo enregistre la date et l'heure de prise d'une image ou d'un enregistrement audio de sorte à pouvoir afficher ces éléments lors de la lecture. C'est pourquoi, avant de capturer des images, assurez-vous que la date et l'heure sont réglées correctement.

Exemple : pour régler l'horloge sur 19:30, le 24 décembre 2007

1 Allumez l'appareil photo (page 40) et appuyez sur le bouton de réglage SET.

- L'écran de réglage de l'horloge s'affiche.
- Les réglages de la date et de l'heure actuelles s'affichent.
- Respectez les procédures ci-dessous pour activer ou désactiver l'affichage de la date lors de la lecture, définir le format d'affichage de la date et régler la date et l'heure.
- Pour afficher l'écran d'enregistrement ou de lecture, appuyez 2 fois sur le bouton MENU.

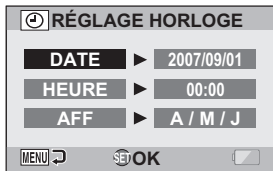

2 Réglez la date.

- ① Sélectionnez "DATE".
- ② Appuyez sur le bouton de réglage SET.
 - L'écran de réglage de la date s'affiche.
- ③ Réglez la date sur "2007/12/24".
 - La date est réglée dans l'ordre suivant : l'année → le mois → le jour.
 - Déplacez le bouton de réglage SET vers la gauche ou la droite pour sélectionner l'année, le mois ou le jour. Déplacez le bouton de réglage SET vers le haut ou le bas pour augmenter ou diminuer le nombre.
- ④ Appuyez sur le bouton de réglage SET.



3 Réglez l'horloge.

- ① Sélectionnez "HEURE".
- ② Appuyez sur le bouton de réglage SET.
 - L'écran de réglage de l'heure s'affiche.
- ③ Réglez l'heure sur "19:30".
 - L'heure est réglée dans l'ordre suivant : l'heure → les minutes.
 - Une horloge de 24 heures est utilisée pour l'affichage de l'heure.
- ④ Appuyez sur le bouton de réglage SET.

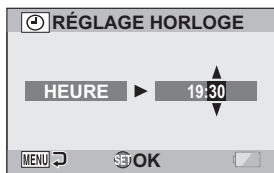

4 Définissez l'ordre d'affichage de la date pendant la lecture.

- ① Sélectionnez "AFF".
- ② Appuyez sur le bouton de réglage SET.
 - L'écran de réglage du format de la date s'affiche.
- ③ Déplacez le bouton de réglage SET vers le haut ou le bas.
 - Déplacez le bouton de réglage SET vers le haut pour modifier l'ordre d'affichage de la date comme suit :

→ A / M / J → M / J / A → J / M / A →

Déplacez le bouton de réglage SET vers le bas pour faire défiler les propositions dans l'ordre inverse.

- ④ Appuyez sur le bouton de réglage SET.

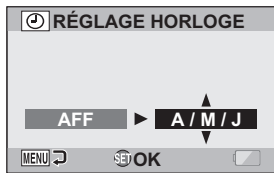

RÉGLAGE DE LA DATE ET DE L'HEURE

5 Appuyez sur le bouton MENU.

- Le réglage de la date et de l'heure est achevé.
- Pour afficher l'écran d'enregistrement ou de lecture, appuyez sur le bouton MENU.

CONSEIL

- Dans des conditions normales, une pile interne conserve les réglages de la date et de l'heure pendant le remplacement du bloc-pile. Il est cependant possible que les réglages soient perdus (la sauvegarde dure environ 7 jours). Il est recommandé de vérifier que les réglages de la date et de l'heure sont toujours corrects après le remplacement du bloc-pile et avant toute prise de photos/réalisation de vidéo clip ou enregistrement quelconque (suivre l'étape 1).
- Pour corriger les réglages de la date et de l'heure**
- Après l'étape 1, sélectionnez la ligne du réglage que vous souhaitez modifier, appuyez sur le bouton de réglage SET et respectez la procédure des paragraphes respectifs ci-dessus pour modifier le réglage.

PERMUTATION ENTRE LE MODE DE PRISE DE PHOTOS/ RÉALISATION DE VIDÉO CLIP ET LE MODE DE LECTURE

Vous pouvez commuter entre le mode de prise de photos/réalisation de vidéo clip (pour l'enregistrement) et le mode de lecture (pour l'affichage des images enregistrées).

- 1** Allumez l'appareil photo (page 40).

- 2** Réglez l'interrupteur REC/PLAY sur le mode souhaité.
Pour l'enregistrement :
réglez-le sur REC.
Pour la lecture :
réglez-le sur PLAY.

Bouton REC/PLAY

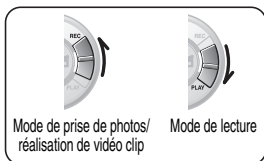

<Exemple de mode de prise de photos/de réalisation de vidéo clip>



<Exemple de mode de lecture>

MODE SIMPLE/MODE NORMAL

À propos du mode SIMPLE et du mode NORMAL

Le "mode SIMPLE" ne concerne que les fonctions les plus souvent utilisées et nécessaires à l'utilisation de l'appareil photo, alors que le "mode NORMAL" permet une utilisation complète des nombreuses fonctions de l'appareil photo. Sélectionnez le mode qui convient le mieux à vos souhaits.

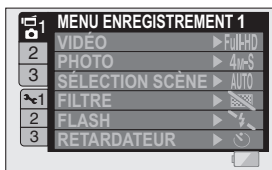

<Écran de réglage du mode
NORMAL>

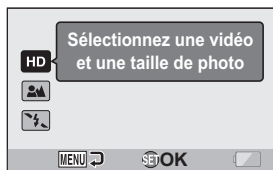

<Écran de réglage du mode
SIMPLE>

Permutation entre les modes SIMPLE et NORMAL

Utilisez l'interrupteur SIMPLE/NORMAL, situé à côté de l'écran, pour commuter entre les modes SIMPLE et NORMAL.

- 1 Réglez l'interrupteur SIMPLE/NORMAL sur le mode souhaité.
Mode SIMPLE :
réglez-le sur SIMPLE.
Mode NORMAL :
réglez-le sur NORMAL.

Interrupteur SIMPLE/NORMAL

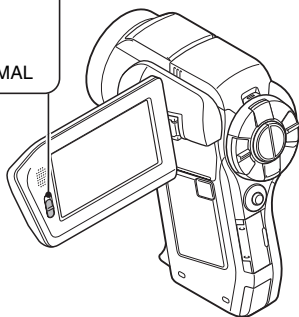
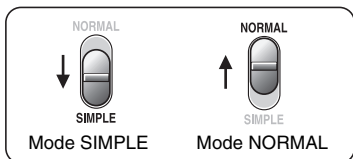

MODE SIMPLE/MODE NORMAL

Pour accéder/quitter l'écran de menu du mode SIMPLE/NORMAL

1 Réglez l'appareil photo sur le mode de prise de photos/réalisation de vidéo clip ou de lecture.

- Utilisez l'interrupteur REC/PLAY pour sélectionner le mode de prise de photos/réalisation de vidéo clip ou de lecture.

Pour accéder au menu de prise de photos/réalisation de vidéo clip :
réglez l'interrupteur sur REC.

Pour accéder au menu de lecture :
réglez l'interrupteur sur PLAY.

Interrupteur REC/PLAY



<Mode de prise de photos/
réalisation de vidéo clip>

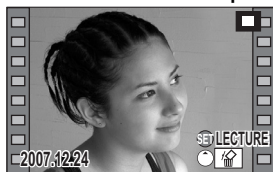

<Mode de lecture>

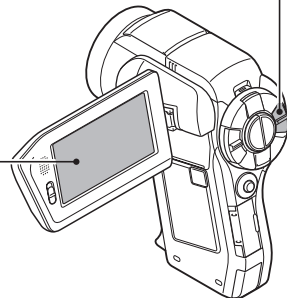

MODE SIMPLE/MODE NORMAL

3 Appuyez sur le bouton MENU.

- L'écran de menu du mode sélectionné aux étapes 1 et 2 s'affiche.
Pour afficher le menu de réglage du mode SIMPLE → allez à la page 52, étape 4.
Pour afficher le menu de réglage du mode NORMAL → allez à la page 53, étape 4.
- Pour annuler l'écran de menu, appuyez sur le bouton MENU.

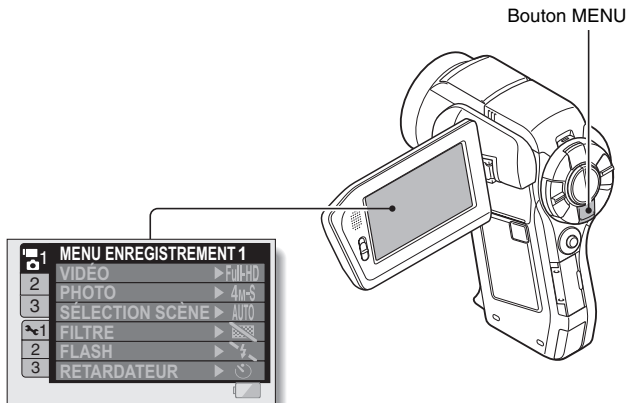

<Exemple : menu de prise de photos/réalisation de vidéo clip du mode NORMAL>

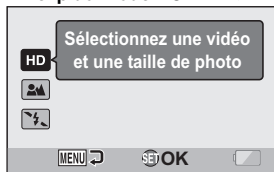

<Exemple : menu de prise de photos/réalisation de vidéo clip du mode SIMPLE>

Accès à l'écran du menu de réglage du mode SIMPLE

- 4** Déplacez le bouton de réglage SET vers le haut ou le bas pour sélectionner l'élément à modifier et appuyez dessus.
- L'écran de réglage de l'élément sélectionné apparaît.

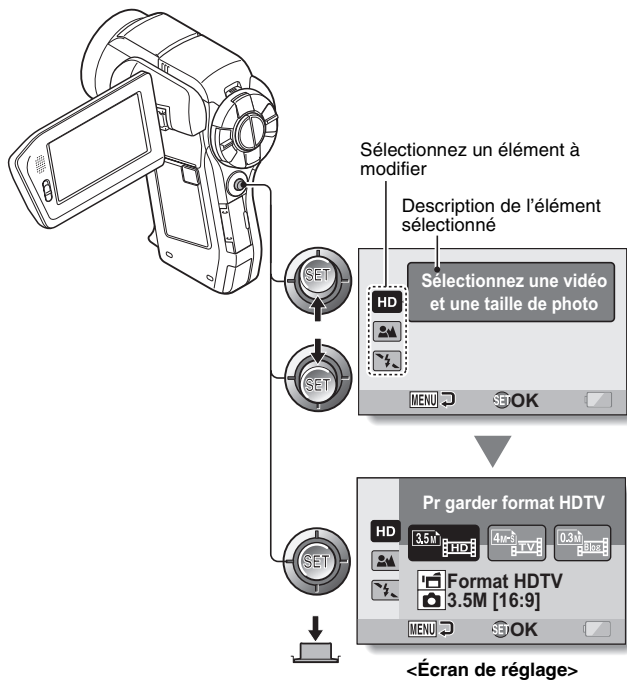

MODE SIMPLE/MODE NORMAL

Pour accéder au menu de réglage du mode NORMAL

- 4** Déplacez le bouton de réglage SET vers le haut ou le bas pour sélectionner un onglet.

- L'écran de menu de l'onglet sélectionné apparaît.

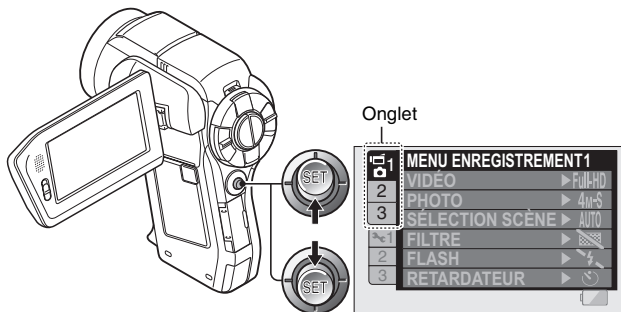

- 5** Déplacez le bouton de réglage SET vers la droite.

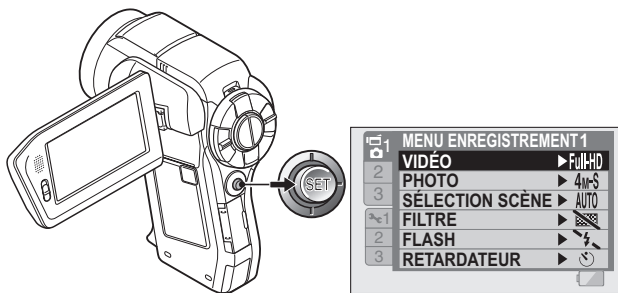

6 Déplacez le bouton de réglage SET vers le haut ou le bas pour sélectionner l'élément à modifier et appuyez dessus.

- L'écran de réglage de l'élément sélectionné apparaît.
- Pour revenir à l'écran de menu, appuyez sur le bouton MENU.

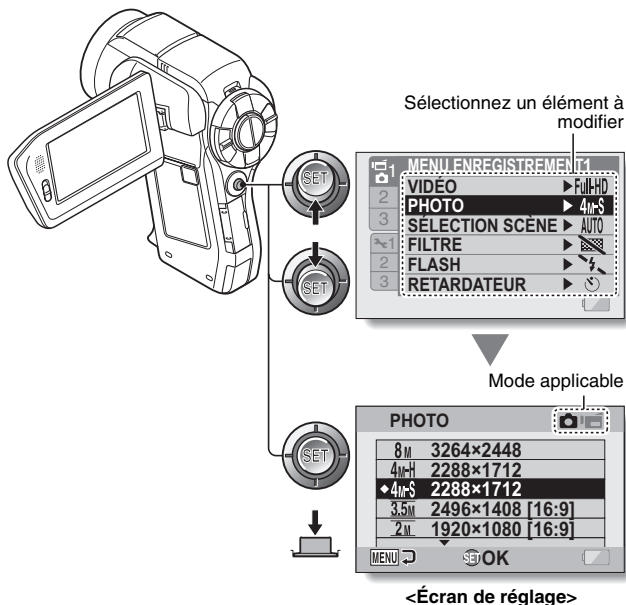



CONSEIL

À propos de l'indicateur du mode applicable

- Cet indicateur affiche le mode de prise de photos/réalisation de vidéo clip pour lequel le réglage sélectionné est actif.

 : ce réglage est actif pendant la prise d'image individuelle.

 : ce réglage est actif pendant l'enregistrement de vidéo clip.

 : ce réglage est actif pendant la prise d'image individuelle et l'enregistrement de vidéo clip.

MODE SIMPLE/MODE NORMAL

Présentation de l'écran de réglage du mode SIMPLE

Menu de prise de photos/réalisation de vidéo clip du mode SIMPLE

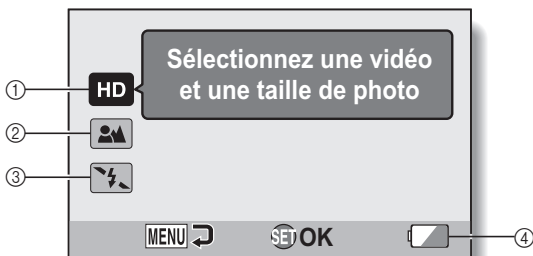

① Taille d'enregistrement (page 71)

- Permet de sélectionner la taille du vidéo clip à enregistrer.



: la taille du vidéo clip enregistré sera de 1920 × 1080 pixels et la taille de l'image individuelle capturée de 2496 × 1408 (16:9) pixels.



: la taille du vidéo clip sera de 640 × 480 pixels et la taille de l'image individuelle de 2288 × 1712 (4:3) pixels.



: la taille du vidéo clip sera de 320 × 240 pixels et la taille de l'image individuelle de 640 × 480 (4:3) pixels.

② Plage de mise au point (page 72)

- Permet de sélectionner la plage de mise au point qui correspond à la distance jusqu'au sujet.



: l'appareil photo effectue automatiquement la mise au point sur le sujet dans une plage de 80 cm à l'infini (normal).



: l'appareil photo effectue la mise au point sur un sujet dans une plage de 1 cm à 1 m (super macro).

③ Flash (page 77)

- Permet de spécifier le mode de fonctionnement du flash.



: l'appareil photo détecte la luminosité du sujet et n'utilise le flash qu'en cas de nécessité.



: le flash se déclenche pour chaque image capturée indépendamment des conditions.



: le flash ne fonctionne pas, même dans un environnement sombre.



: l'appareil photo détecte la luminosité du sujet et n'utilise le flash qu'en cas de nécessité. À ce moment le flash fonctionne de manière à réduire la réflexion de la couleur rouge ("yeux rouges") dans les yeux du sujet.

④ Indication de l'alimentation restante du bloc-pile (page 170)

MODE SIMPLE/MODE NORMAL

Menu de lecture du mode SIMPLE

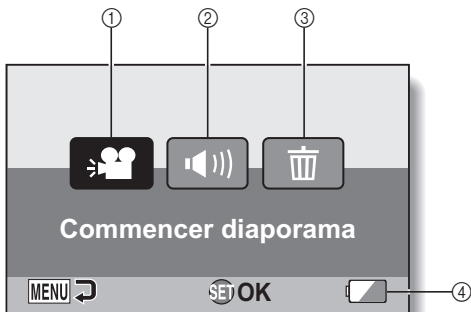

- ① **Diaporama (page 86)**
 - Permet de spécifier les réglages du diaporama et d'afficher ce dernier.
- ② **Volume de lecture (page 87)**
 - Réglez le volume de lecture pour les vidéo clips et les fichiers audio.
- ③ **Effacer (page 88)**
 - Permet d'effacer des fichiers.
- ④ **Indication de l'alimentation restante du bloc-pile (page 170)**

MODE SIMPLE/MODE NORMAL

Présentation de l'écran de réglage du mode NORMAL

Menu de prise de photos/réalisation de vidéo clip du mode NORMAL

<Onglet 1>

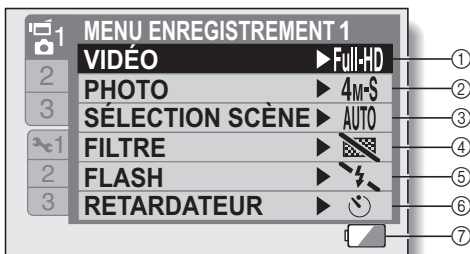

① Réglages de vidéo clip (page 93)

<Mode HD>

 : enregistre à 1920 × 1080 pixels, 60 fields/s.

 : enregistre à 1280 × 720 pixels, 60 photos/s.

 : enregistre à 1280 × 720 pixels, 30 photos/s.

<Mode SD>

 : enregistre à 640 × 480 pixels, 60 photos/s.

 : enregistre à 640 × 480 pixels, 30 photos/s

 : enregistre à 320 × 240 pixels, 30 photos/s.

 : permet de réaliser un enregistrement audio.

② Réglages d'image individuelle (page 94)

 : la taille de l'image est de 3264 × 2448 pixels.

 : la taille de l'image est de 2288 × 1712 pixels (faible compression).

 : la taille de l'image est de 2288 × 1712 pixels (compression normale).

 : la taille de l'image est de 2496 × 1408 pixels (rapport 16:9).

 : la taille de l'image est de 1920 × 1080 pixels (rapport 16:9).

 : la taille de l'image est de 1600 × 1200 pixels.

 : la taille de l'image est de 1280 × 720 pixels (rapport 16:9).

 : la taille de l'image est de 640 × 480 pixels.

 : la taille de l'image est de 2288 × 1712 pixels.

③ Sélection de scène (page 99)

 : réglage Tout automatique

 : sports

 : portrait

 : paysage

 : portrait nocturne

 : neige et glace

 : feu d'artifice

 : lampe

④ Filtre (page 101)

 : pas de filtre

 : filtre cosmétique

 : filtre monochrome

 : filtre sépia

⑤ Flash (page 102)

 : l'appareil photo détecte la luminosité du sujet et n'utilise le flash qu'en cas de nécessité.

 : le flash se déclenche pour chaque image capturée indépendamment des conditions.

 : le flash ne fonctionne pas, même dans un environnement sombre.

 : l'appareil photo détecte la luminosité du sujet et n'utilise le flash qu'en cas de nécessité. À ce moment le flash fonctionnera de manière à réduire la réflexion de la couleur rouge ("yeux rouges") dans les yeux du sujet.

⑥ Retardateur (page 103)

 : le retardateur est éteint.

 : la prise de photos/réalisation de vidéo clip commence 2 secondes après avoir appuyé sur le bouton [] ou [].

 : la prise de photos/réalisation de vidéo clip commence 10 secondes après avoir appuyé sur le bouton [] ou [].

⑦ Alimentation restante du bloc-pile (page 170)

MODE SIMPLE/MODE NORMAL

<Onglet 2>

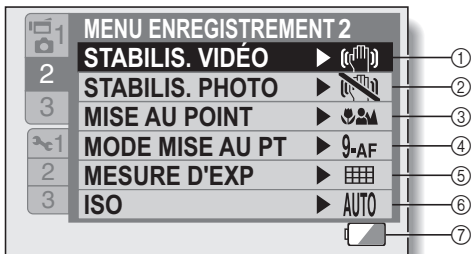

① Stabilisation vidéo (page 105)

- Permet de compenser les effets de mouvement de l'appareil photo pendant l'enregistrement d'un vidéo clip.

: enregistre avec la fonction de stabilisation d'image activée.

: enregistre sans la fonction de stabilisation d'image.

② Stabilisation de photo (page 105)

- Permet de compenser les effets de mouvement de l'appareil photo pendant la prise d'image individuelle.

: prend une photo avec la fonction de stabilisation activée.

: prend une photo sans la fonction de stabilisation d'image.

③ Plage de mise au point (page 107)

- Permet de sélectionner la plage de mise au point qui correspond à la distance jusqu'au sujet.

: l'appareil photo effectue automatiquement la mise au point sur le sujet dans une plage de 10 cm à l'infini (plage totale).

: l'appareil photo effectue automatiquement la mise au point sur le sujet dans une plage de 80 cm à l'infini.

MF: la mise au point peut être réglée manuellement.

: l'appareil photo effectue la mise au point sur le sujet dans une plage de 1 cm à 1 m (super macro).

④ Zone de mise au point (page 109)

-AF: localisateur mise de 9 points de gamme

-AF: mise au point ponctuelle

⑤ Mode de mesure de la lumière (page 110)

: mesure de la lumière multisections

: mesure de la lumière pondérée au centre

: mesure de la lumière en un point

⑥ Sensibilité ISO (page 111)

AUTO: la sensibilité est réglée automatiquement (enregistrement du clip vidéo: ISO 50 à 400; prise de vue d'une image fixe: ISO 50 à 200)

50: règle la sensibilité sur ISO 50

100: règle la sensibilité sur ISO 100

200: règle la sensibilité sur ISO 200

400: règle la sensibilité sur ISO 400

800: règle la sensibilité sur ISO 800

1600: règle la sensibilité sur ISO 1600 (enregistrement d'un clip vidéo: ISO 800)

3200: règle la sensibilité sur ISO 3200 (enregistrement d'un clip vidéo: ISO 800)

* La valeur ISO indiquée est la sensibilité de sortie standard.

⑦ Alimentation restante du bloc-pile (page 170)

MODE SIMPLE/MODE NORMAL

<Onglet 3>

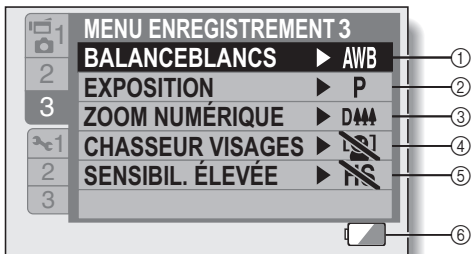



① **La balance des blancs (page 113)**

: la balance des blancs est réglée automatiquement en fonction de l'éclairage ambiant (auto).

: pour prendre des photos/ réaliser des vidéo clips par temps ensoleillé (conditions favorables)

: pour prendre des photos/ réaliser des vidéo clips par temps couvert (nuageux)

: pour prendre des photos/ réaliser des vidéo clips sous un éclairage fluorescent

: pour prendre des photos/ réaliser des vidéo clips sous un éclairage incandescent

: pour régler avec la plus grande précision possible la balance des blancs (une seule pression)

② **Exposition (page 114)**

: l'exposition est réglée automatiquement.

: règle manuellement la vitesse d'obturation.

: règle l'ouverture manuellement.

: règle l'ouverture et la vitesse d'obturation manuellement.

③ **Zoom numérique (page 116)**

: active le zoom numérique.

: désactive le zoom numérique.

④ **Chasseur de visages (page 117)**

: active la fonction de chasseur de visages.

: désactive la fonction de chasseur de visages.

⑤ **Mode de sensibilité élevée (page 118)**

: sensibilité accrue

: sensibilité normale

⑥ **Indication de l'alimentation restante du bloc-pile (page 170)**

MODE SIMPLE/MODE NORMAL

Menu de lecture du mode NORMAL

<Onglet 1>

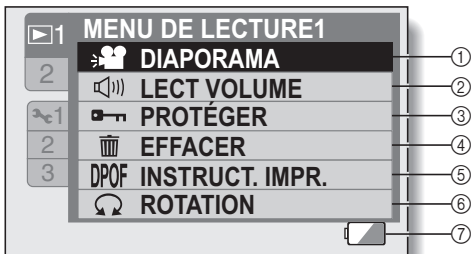

- ① **Diaporama (page 120)**
 - Permet de spécifier les réglages du diaporama et d'afficher ce dernier.
- ② **Volume de lecture (page 87)**
 - Réglez le volume de lecture pour les vidéo clips et les fichiers audio.
- ③ **Protéger (page 122)**
 - Réglage de protection des fichiers (effacement interdit)
- ④ **Effacer (page 88)**
 - Permet d'effacer des fichiers.
- ⑤ **Instructions pour l'impression (page 123)**
 - Permet de spécifier les instructions pour l'impression (réglages DPOF).
- ⑥ **Rotation (page 129)**
 - Permet de faire pivoter une image individuelle.
- ⑦ **Alimentation restante du bloc-pile (page 170)**

<Onglet 2>

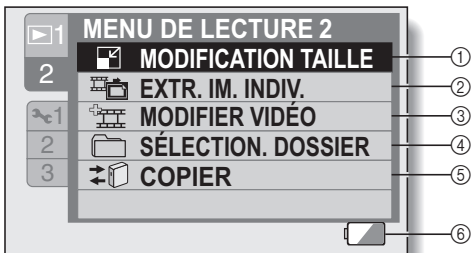

- ① **Modifier la taille (page 130)**
 - Permet de réduire la résolution d'une image individuelle.
- ② **Extraire l'image individuelle (page 131)**
 - Permet d'extraire une image individuelle d'un vidéo clip.
- ③ **Modifier vidéo clip (page 132)**
 - Permet de modifier des vidéo clips.
- ④ **Sélectionnez le dossier (page 91)**
 - Permet de sélectionner un dossier à lire.
- ⑤ **Copier**
 - Utilisé pour la fonction Xacti Library.
- ⑥ **Indication de l'alimentation restante du bloc-pile (page 170)**

MODE D'AUTOMATISATION TOTALE

En mode d'automatisation totale, vous pouvez enregistrer des fichiers en utilisant les réglages définis au moment de l'expédition de l'usine. Toutefois, même si vous réglez l'appareil photo sur le mode d'automatisation totale, les réglages spécifiés en mode SIMPLE et NORMAL sont conservés ; par conséquent, les réglages spécifiés seront restaurés après avoir quitté le mode d'automatisation totale.

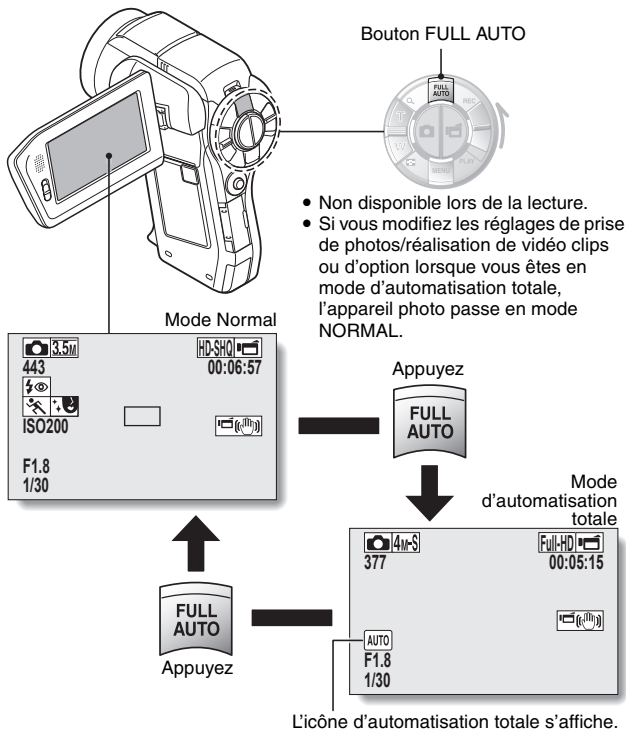

AVANT DE PRENDRE DES PHOTOS

Pour les meilleurs résultats

Tenez l'appareil photo fermement, en gardant vos coudes près du corps et en s'assurant qu'il est stable.

Maintien correct



Maintien incorrect



<Maintien de l'appareil photo>

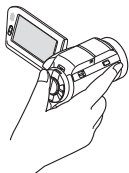

Exemple 1 :
tenez l'appareil photo en l'entourant des doigts de la main droite, du petit doigt au majeur et repliez l'index au-dessus de l'objectif.

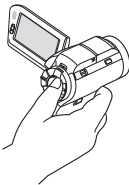

Exemple 2 :
tenez l'appareil en l'entourant des doigts de la main droite, du petit doigt à l'index.

Un doigt se trouve devant l'objectif ou le flash.

Assurez-vous que vos doigts ou la dragonne ne se trouve pas devant l'objectif et le flash.

AVANT DE PRENDRE DES PHOTOS

Utilisation de la mise au point automatique

La mise au point automatique fonctionne dans la plupart des situations. Toutefois, elle peut ne pas fonctionner correctement dans certaines conditions. Si la fonction de mise au point automatique ne fonctionne pas correctement, réglez la plage de mise au point pour capturer des images (page 72).

■ Conditions pouvant entraîner une mise au point incorrecte

Les exemples suivants illustrent certaines situations dans lesquelles la fonction de mise au point automatique peut ne pas fonctionner correctement.

- **Sujets avec peu de contraste, très lumineux au centre de l'image ou sujets ou endroits sombres**

Utilisez la fonction de verrouillage de la mise au point pour verrouiller la mise au point sur un objet contrasté à la même distance que le sujet souhaité.



- **Sujets sans lignes verticales**

Utilisez la fonction de verrouillage de la mise au point pour verrouiller la mise au point tout en cadrant le sujet verticalement, puis réorientez l'appareil photo pour composer une image cadrée horizontalement.

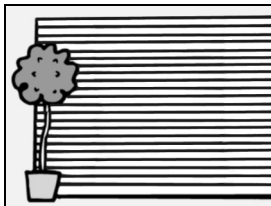

Les exemples suivants illustrent certaines situations dans lesquelles la fonction de mise au point automatique peut fonctionner mais ne pas donner le résultat escompté.

- **Lorsque des objets proches et des objets lointains sont présents à la fois**

Utilisez la fonction de verrouillage de la mise au point pour verrouiller la mise au point sur un objet à la même distance que le sujet souhaité, puis placez l'appareil photo pour composer la photo.



- **Sujets qui se déplacent rapidement**

Utilisez la fonction de verrouillage de la mise au point sur un objet à la même distance que le sujet souhaité, puis placez l'appareil photo pour composer la photo.

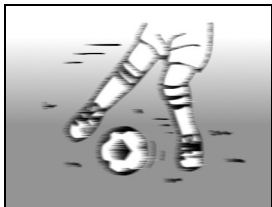

CONSEIL

- Pendant la lecture, vous pouvez faire pivoter les images capturées en mode de prise d'image individuelle (page 129).
- Lorsque vous appuyez sur le bouton [] jusqu'à mi-course, l'image sur l'écran peut bouger verticalement. Ceci est dû au traitement interne de l'image et n'indique pas une anomalie. Ce mouvement vertical n'est pas enregistré et n'affectera pas l'image.
- Lors de l'utilisation du zoom optique ou lors du fonctionnement de la mise au point automatique, l'image peut trembler ; il ne s'agit pas d'un dysfonctionnement.



AVANT DE PRENDRE DES PHOTOS

Sélection de la taille d'enregistrement

Plus la taille de l'image est grande (nombre de pixels), meilleure sera la qualité de l'image, mais la taille du fichier sera également élevée. Sélectionnez la qualité d'image adaptée à l'utilisation prévue.

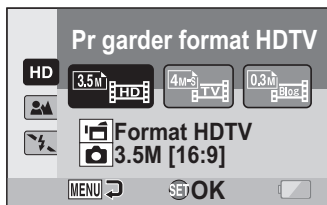
- 1** Affichez le menu de prise de photos/réalisation de vidéo clip du mode SIMPLE (page 49), sélectionnez le réglage de la taille d'enregistrement et appuyez sur le bouton de réglage SET.



-  : la taille du vidéo clip enregistré sera de 1920 × 1080 pixels et la taille de l'image individuelle capturée de 2496 × 1408 (16:9) pixels.
-  : la taille du vidéo clip sera de 640 × 480 pixels et la taille de l'image individuelle de 2288 × 1712 (4:3) pixels.
-  : la taille du vidéo clip sera de 320 × 240 pixels et la taille de l'image individuelle de 640 × 480 (4:3) pixels.

- 2** Sélectionnez la taille d'enregistrement de vidéo clip souhaitée et appuyez sur le bouton de réglage SET.



- Cette étape termine le réglage de la taille d'enregistrement.

Sélection du réglage de mise au point

Sélectionnez la plage de mise au point correspondant à la distance entre l'appareil photo et le sujet.

- 1** Affichez le menu de prise de photos/réalisation de vidéo clip du mode SIMPLE (page 49), sélectionnez le réglage de mise au point et appuyez sur le bouton de réglage SET.



-  : l'appareil photo effectue automatiquement la mise au point sur le sujet dans une plage de 80 cm à l'infini (normal).
-  : l'appareil photo effectue la mise au point sur un sujet dans une plage de 1 cm à 1 m (super macro).

- 2** Sélectionnez la plage de mise au point souhaitée et appuyez sur le bouton de réglage SET.

- Cette étape termine le réglage de la plage de mise au point.

AVANT DE PRENDRE DES PHOTOS

Conseils relatifs à la prise de photos

Mise en sourdine des sons de fonctionnement

- Les sons produits, par exemple, lorsque vous appuyez sur le bouton [], le bouton MENU ou le bouton de réglage SET, ainsi que le guide audio lors de l'activation du mode, peuvent être mis en sourdine (page 144).

Où sont enregistrés les fichiers image et audio ?

- Tous les fichiers image et audio sont enregistrés sur la carte installée dans l'appareil photo.

Prise de photos à contre-jour...

- Si vous prenez des photos lorsque la source de lumière se trouve à l'arrière du sujet, des formes lumineuses (lumière parasite) peuvent apparaître sur l'image capturée en raison des caractéristiques de l'objectif. Dans cette situation, il est recommandé d'éviter de prendre des photos lorsque le sujet est éclairé de l'arrière.

Pendant l'enregistrement des fichiers image...

- Pendant que l'indicateur multifonctions clignote en rouge, les fichiers image sont inscrits sur la mémoire et la capture d'une autre image est impossible. Une autre image peut être capturée une fois l'indicateur clignotant en rouge éteint. Toutefois, même si l'indicateur multifonctions clignote en rouge, et en fonction de la capacité restante de la mémoire interne de l'appareil photo, l'image suivante peut dans certains cas être capturée environ 2 secondes après la prise de la photo.

Vérification de la dernière prise d'image (visualisation instantanée)

- Après la prise d'une photo, vous pouvez immédiatement la visualiser en appuyant une fois sur le bouton de réglage SET.
- Pendant le visionnement instantané d'un vidéo clip, les fonctions de lecture normale, de lecture vers l'arrière et de pause sont disponibles (page 84).
- Si vous souhaitez effacer l'image (pour un vidéo clip, le mode de pause ou d'arrêt doit être activé), déplacez le bouton de réglage SET vers le haut pour accéder à la fonction d'effacement.
- Vous pouvez visualiser d'autres images pendant que l'affichage de la visualisation instantanée est actif en déplaçant le bouton de réglage SET vers la gauche ou la droite.
- Annulez l'affichage de la visualisation instantanée en déplaçant le bouton de réglage SET vers le bas.

ENREGISTREMENT DE VIDÉO CLIPS

- 1** Allumez l'appareil photo (page 40) et sélectionnez le mode de prise de photos/réalisation de vidéo clip (page 46).

- 2** Appuyez sur le bouton [].

- L'enregistrement commence.
- Il n'est pas nécessaire de maintenir le bouton [] enfoncé pendant la réalisation du vidéo clip.
- Lorsque la durée restante d'enregistrement disponible pour le vidéo clip en cours de réalisation est basse, un compte à rebours de la durée restante d'enregistrement apparaît à l'écran.

- 3** Terminez l'enregistrement.

- Appuyez de nouveau sur le bouton [] pour terminer l'enregistrement.

Bouton []

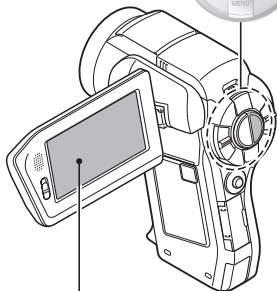

Durée d'enregistrement restante





Durée d'enregistrement disponible restante

PRISE DE PHOTOS INDIVIDUELLES

Capturez une image individuelle (une seule photo).

- 1 Allumez l'appareil photo (page 40) et sélectionnez le mode de prise de photos/ réalisation de vidéo clip (page 46).**

- 2 Appuyez sur le bouton [].**

- ① Appuyez sur le bouton [] jusqu'à mi-course.**
 - La mise au point automatique fonctionne et s'applique à l'image (verrouillage de la mise au point).
- ② Continuez d'appuyer doucement mais complètement sur le bouton [].**
 - L'obturateur se déclenche et l'image est capturée.
 - Vous pouvez visionner l'image capturée sur l'écran en maintenant le bouton [] enfoncé lorsque vous capturez l'image (après-vue [page 146]).

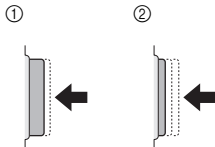

Bouton []

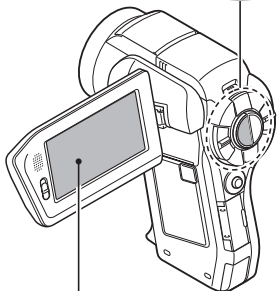

Repère de cible

Vitesse d'obturation

Ouverture

CONSEIL**Réglage de la luminosité de l'écran**

- Pendant que l'écran de prise de photos/réalisation de vidéo clip est actif, vous pouvez accéder rapidement à l'écran de réglage de la luminosité de l'écran (page 153) en appuyant sur le bouton MENU pendant au moins 1 seconde.

Sur quoi l'appareil photo fait-il la mise au point ?

- Le repère de cible  affiché sur l'écran indique la zone sur laquelle l'appareil photo effectue la mise au point.
- L'appareil photo détermine automatiquement la mise au point adaptée en se basant sur 9 points de mises au point différents dans la zone de prise de vue. Si le repère de cible apparaît à une position différente de celle à laquelle vous souhaitez appliquer la mise au point, vous pouvez de nouveau effectuer la mise au point, par exemple, en modifiant l'angle de prise de vue.
- Le grand repère de cible s'affiche lorsque la mise au point est appliquée à une grande zone au centre de l'écran.

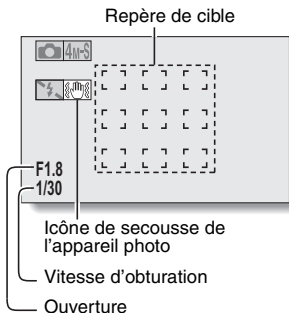
**La mise au point peut être verrouillée**

- En attribuant un raccourci au bouton de réglage SET (page 148), vous pouvez définir la mise au point automatique sur une plage fixe. Lorsque la mise au point automatique est fixe, l'icône  apparaît sur l'écran.
- Si le réglage de la plage de mise au point (page 72) est modifié, le verrouillage de la mise au point est désactivé.

La vitesse d'obturation et l'ouverture s'affichent

- Les réglages d'ouverture et de vitesse d'obturation s'affichent également dans l'écran de prise de photos/réalisation de vidéo clip. Vous pouvez les utiliser comme référence lors de la prise de photos.

Si l'icône d'alerte de mouvement  apparaît...

- Pendant la prise d'images individuelles, si la vitesse de l'obturateur est lente et si la possibilité d'une image floue à la suite d'un alerte de mouvement est élevée, l'icône de alerte de mouvement peut apparaître sur l'écran. Dans ce cas, utilisez un trépied pour stabiliser l'appareil photo pendant la prise de vue, ou bien réglez le mode de fonctionnement du flash sur automatique (page 77).
- Lors de la prise de photos avec la fonction de sélection de scène réglée sur l'icône du mode feu d'artifice , l'icône d'alerte de mouvement apparaît toujours, mais ceci est normal.

PRISE DE PHOTOS INDIVIDUELLES

Utilisation du flash

Le flash ne permet pas seulement de prendre des photos dans des conditions sombres, il est également utilisé, par exemple, lorsqu'un sujet est éclairé de l'arrière. Votre appareil photo est équipé de quatre modes de flash : anti-yeux rouges, flash automatique, flash obligatoire et sans flash. Sélectionnez le mode de flash qui convient aux conditions de prise de vue. Vous ne pouvez activer le flash qu'en prenant des images individuelles.

- 1** Appuyez sur le bouton  pour ouvrir l'unité de flash.





- L'unité de flash s'ouvre.

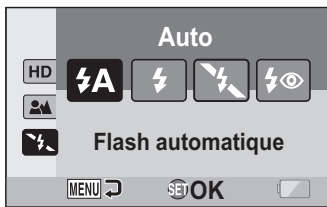

- 2** Affichez le menu de prise de photos/réalisation de vidéo clip du mode SIMPLE (page 49), sélectionnez le réglage du flash et appuyez sur le bouton de réglage SET.

- L'écran de sélection du fonctionnement du flash s'affiche.



-  : l'appareil photo détecte la luminosité du sujet et n'utilise le flash qu'en cas de nécessité.
-  : le flash se déclenche pour chaque image capturée indépendamment des conditions.
-  : le flash ne fonctionne pas, même dans un environnement sombre.
-  : l'appareil photo détecte la luminosité du sujet et n'utilise le flash qu'en cas de nécessité. À ce moment le flash fonctionne de manière à réduire la réflexion de la couleur rouge ("yeux rouges") dans les yeux du sujet.

3 Sélectionnez le fonctionnement du flash souhaité et appuyez sur le bouton de réglage SET.

- Cette étape termine le réglage du fonctionnement du flash.

4 Appuyez sur le bouton [] pour prendre la photo.

ATTENTION**Ne touchez pas l'unité de flash lors de la prise de vue**

- Elle peut devenir très chaude et causer des brûlures. Évitez de toucher l'unité de flash lors de la prise d'une photo.

CONSEIL

- Le flash ne peut pas être utilisé pour l'enregistrement d'un vidéo clip.
- En attribuant un raccourci au bouton de réglage SET (page 148), vous pouvez modifier le mode de flash à partir de l'écran de prise de photos/réalisation de vidéo clip (sur le mode NORMAL).

PRISE D'UNE IMAGE INDIVIDUELLE PENDANT L'ENREGISTREMENT D'UN VIDÉO CLIP

Vous pouvez capturer une image fixe (une seule photo) tout en enregistrant un vidéo clip.

1 Allumez l'appareil photo (page 40) et sélectionnez le mode de prise de photos/réalisation de vidéo clip (page 46).

2 Appuyez sur le bouton [].

3 Lorsque vous voyez une scène que vous souhaiteriez capturer en tant qu'image individuelle, appuyez sur le bouton [].

4 Appuyez sur le bouton [] pour arrêter l'enregistrement du vidéo clip.

CONSEIL

- Lors de la prise d'une image individuelle pendant l'enregistrement d'un vidéo clip, le flash ne fonctionne pas.
- La stabilisation de l'image (page 105) et la fonction de chasseur de visages (page 117) ne sont pas disponibles.

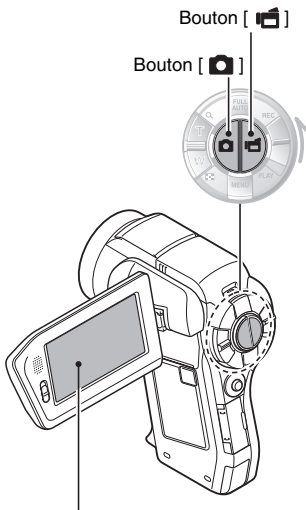

- Lorsque la durée d'enregistrement vidéo restante arrive à environ 50 secondes, il n'est plus possible de capturer une image individuelle pendant l'enregistrement d'un vidéo clip. La durée d'enregistrement restante exacte à laquelle cela se produit diffère en fonction du sujet et du réglage du mode vidéo (page 93). Si vous désirez capturer une image individuelle pendant l'enregistrement d'un vidéo clip, nous vous suggérons de bien noter la durée d'enregistrement vidéo restante.

À propos de la taille d'enregistrement des images individuelles

- La taille d'une image individuelle capturée lors de l'enregistrement d'un vidéo clip varie en fonction de la taille de l'enregistrement du vidéo clip.

Réglage de la taille de l'enregistrement du vidéo clip	Taille de l'enregistrement d'une image individuelle
Full-HD	2M (16:9)
HD-HR HD-SHQ	0.9M (16:9)
TV-HR TV-SHQ 6GSHQ	0.3M (4:3)

MACROPHOTOGRAPHIE (ZOOM)

Votre appareil photo dispose de deux fonctions de zoom : zoom optique et zoom numérique.

1 Dirigez l'objectif de l'appareil photo vers le sujet.

2 Déplacez la commande de zoom vers [T/🔍] ou [W/📐] pour composer l'image souhaitée.

[T/🔍] : zoom avant sur le sujet.

[W/📐] : zoom arrière.

- Lorsque la commande de zoom est enfoncée, la barre de zoom apparaît sur l'écran.
- Lors de l'utilisation du zoom optique, appuyez légèrement sur la commande de zoom pour zoomer lentement et appuyez plus fortement pour zoomer rapidement.
- Lorsque le facteur d'agrandissement du zoom optique est au maximum, le zoom s'arrête temporairement. Lorsque vous déplacez de nouveau la commande de zoom vers [T/🔍], l'appareil photo passe en mode de zoom numérique et le zoom continue.

Commande de zoom

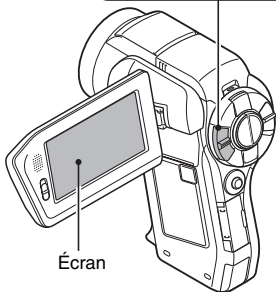

Barre de zoom

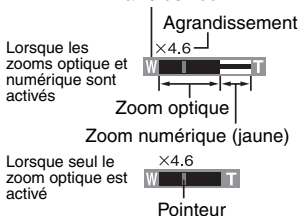

3 Prenez la photo.

Pour l'enregistrement de vidéo clip, reportez-vous à la page 74.

Pour la prise de photos de vues simples, reportez-vous à la page 75.

Pour la prise de série d'images, reportez-vous à la page 95.

PRISE DE PHOTOS/RÉALISATION DE VIDÉO CLIP ET LECTURE À L'AIDE DE LA TÉLÉCOMMANDE

Le capteur de télécommande de votre appareil photo permet de capturer des images et de les lire à l'aide de la télécommande.

- 1** Préparez la télécommande (page 30).
 - 2** Allumez l'appareil photo et réglez l'interrupteur REC/PLAY sur REC ou PLAY.
 - Réglez l'interrupteur REC/PLAY sur REC pour la prise de photos/réalisation de vidéo clip ou sur PLAY pour la lecture.
 - 3** Dirigez la télécommande vers le capteur de la télécommande de l'appareil photo.
 - Ouvrez le support d'écran.
 - 4** Appuyez sur les boutons de la télécommande pour faire fonctionner l'appareil photo (page 26).
-

LECTURE DE VIDÉO CLIPS ET D'IMAGES INDIVIDUELLES

1 Réglez l'appareil photo sur le mode de lecture (page 46).

2 Déplacez le bouton de réglage SET vers la gauche ou la droite pour afficher l'image à lire.

- Les vidéo clips sont indiqués par un modèle de vidéo clip à droite et à gauche de l'écran.



<Exemple : après l'enregistrement d'un vidéo clip>



<Exemple : après la capture d'une image individuelle>

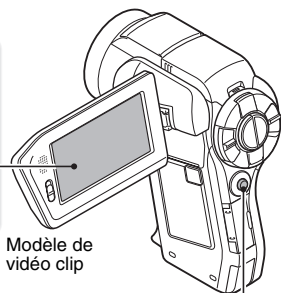

Bouton de réglage SET

3 Pour un vidéo clip, appuyez sur le bouton de réglage SET.

- La lecture commence.

Pour...		Procédez comme suit
Lecture normale vers l'avant		Appuyez sur le bouton de réglage SET.
Arrêt de la lecture		Pendant la lecture, déplacez le bouton de réglage SET vers le bas.
Pause		Pendant la lecture, appuyez sur le bouton de réglage SET ou déplacez-le vers le haut. Pendant la lecture accélérée, basculez le bouton de réglage SET vers le haut.
Pour lire une image à la fois (progression image par image)	Pendant la lecture vers l'avant	Après avoir marqué une pause de lecture, déplacez le bouton de réglage SET vers la droite.
	Pendant la lecture vers l'arrière	Après avoir marqué une pause de lecture, déplacez le bouton de réglage SET vers la gauche.
Lecture lente	Pendant la lecture vers l'avant	Après avoir marqué une pause de lecture, appuyez sur le bouton de réglage SET et maintenez-le enfoncé vers la droite.
	Pendant la lecture vers l'arrière	Après avoir marqué une pause de lecture, appuyez sur le bouton de réglage SET et maintenez-le enfoncé vers la gauche.
Pour accélérer la lecture	Lecture vers l'avant	Pendant la lecture vers l'avant, déplacez le bouton de réglage SET vers la droite. * La vitesse de lecture change à chaque fois que vous déplacez le bouton de réglage SET vers la droite, comme suit : Lecture normale → 2× → 5× → 10× → 15× Déplacez le bouton de réglage SET vers la gauche pour revenir à la vitesse de lecture normale.
	Lecture vers l'arrière	Pendant la lecture vers l'avant, déplacez le bouton de réglage SET vers la gauche. * La vitesse de lecture change à chaque fois que vous déplacez le bouton de réglage SET vers la gauche, comme suit : 15× ← 10× ← 5× Déplacez le bouton de réglage SET vers la droite pour revenir à la vitesse de lecture normale.
Retour à la vitesse de lecture normale		Appuyez sur le bouton de réglage SET.
Réglage du volume		Plus fort : pendant la lecture, déplacez la commande de zoom vers [T]. Plus faible : pendant la lecture, déplacez la commande de zoom vers [W].

Après l'utilisation de l'appareil photo...

- Appuyez sur le bouton ON/OFF pour éteindre l'appareil photo.

LECTURE DE VIDÉO CLIPS ET D'IMAGES INDIVIDUELLES

CONSEIL

Le fichier d'un vidéo clip est volumineux

- Donc, si le vidéo clip est téléchargé sur un ordinateur pour en effectuer la lecture, soyez conscient du fait que l'ordinateur peut ne pas être capable d'effectuer la lecture de la vidéo à une vitesse suffisante, la faisant apparaître saccadée. (La vidéo sera toujours correctement affichée sur l'écran ou sur un téléviseur.)
- En fonction de la carte, le temps disponible pour la réalisation d'un vidéo clip peut être inférieur au temps indiqué.

Affichage du point de lecture du vidéo clip

- Pendant la lecture d'un vidéo clip, appuyez sur le bouton MENU pendant au moins 1 seconde pour afficher une barre indiquant le point de lecture en cours du vidéo clip.
- Appuyez sur le bouton MENU pendant au moins 1 seconde pour annuler la barre.

ATTENTION

Pendant la lecture de vidéo clips, le bruit d'un moteur peut être audible...

- Pendant l'enregistrement, le bruit du mouvement du zoom optique ou de la mise au point automatique a été enregistré. Il ne s'agit pas d'un dysfonctionnement.



Si aucun son n'est audible...

- Les sons ne sont pas lus pendant la lecture du vidéo clip en mode de lecture image par image, de lecture accélérée ou de lecture vers l'arrière.

LECTURE DE DIAPORAMA

Vous pouvez lire des fichiers les uns après les autres grâce à la fonction de "lecture du diaporama".

- 1 Affichez le mode SIMPLE**
Menu de lecture (page 49),
sélectionnez les réglages du
diaporama et appuyez sur le
bouton de réglage SET.

- : lecture de tous les fichiers.
- : lecture des vidéo clips et des fichiers audio.
- : lecture des fichiers d'images individuelles.

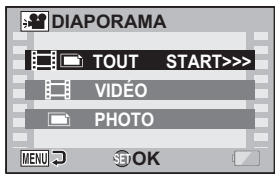

- 2 Sélectionnez le type de fichier à lire et appuyez sur le bouton de réglage SET.**

- La lecture du diaporama commence.
- Pour interrompre la lecture du diaporama, appuyez sur le bouton de réglage SET ou sur le bouton MENU.

CONSEIL

À propos des réglages du diaporama

- Lors de la lecture du diaporama, le BGM qui a été défini pour le diaporama à partir du menu de lecture du mode NORMAL est lu. Pour modifier le BGM, affichez le menu de lecture du mode NORMAL et changez les réglages du BGM pour le DIAPORAMA (page 120).
- Pour les diaporamas lus en mode SIMPLE, l'effet de transition est réglé sur FADE et l'intervalle de transition est réglé sur 2 SEC.

VOLUME DE LECTURE

Réglez le volume de lecture pour les vidéo clips et les fichiers audio.

- 1** Affichez le mode **SIMPLE**
Menu de lecture (page 49),
sélectionnez les réglages du
volume de lecture et appuyez
sur le bouton de réglage **SET**.

- La barre de commande de volume s'affiche.

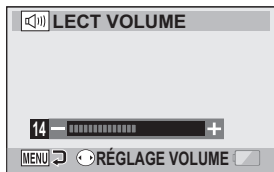

- 2** Déplacez le bouton de réglage
SET vers la gauche ou la droite
pour régler le volume et appuyez
sur le bouton de réglage **SET**.

- Le volume de lecture est réglé et le menu de lecture du mode **SIMPLE** s'affiche de nouveau.

CONSEIL

Le volume peut être réglé pendant la lecture

- Pendant la lecture d'un vidéo clip ou d'un fichier audio, si vous déplacez la commande de zoom, la barre de commande du volume s'affiche et permet de régler le volume.

En mode **NORMAL**

- Lorsque vous sélectionnez "LECT VOLUME" dans le menu de lecture du mode **NORMAL** et que vous appuyez sur le bouton de réglage **SET**, la barre de commande de volume apparaît.

EFFACEMENT DE FICHIERS

Vous pouvez supprimer les fichiers dont vous n'avez plus besoin. Vous pouvez effacer les fichiers les uns après les autres, ou simultanément.

- 1** Affichez le mode **SIMPLE**
Menu de lecture (page 49),
sélectionnez l'icône d'effacement
 et appuyez sur le bouton de
réglage **SET**.
EFFACER UNE :
efface un fichier à la fois.
EFFACER TOUT :
efface tous les fichiers.

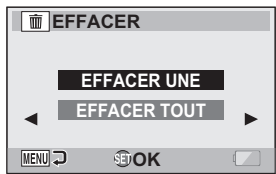

- 2** Sélectionnez le mode d'effacement désiré et appuyez sur le bouton de réglage **SET**.
- L'écran de confirmation d'effacement s'affiche.
- <EFFACER UNE>**
- Déplacez le bouton de réglage **SET** vers la gauche ou la droite pour sélectionner le fichier à effacer.
 - Il n'y a pas d'écran de confirmation lorsque vous effacez un fichier à la fois. Veillez à ce que l'image affichée corresponde à celle que vous voulez effacer.
- <EFFACER TOUT>**
- Déplacez le bouton de réglage **SET** vers la gauche ou la droite pour confirmer les fichiers à effacer.

EFFACEMENT DE FICHIERS

3 Sélectionnez “EFFACER” et appuyez sur le bouton de réglage SET.

<EFFACER UNE>

- Le fichier affiché est effacé.
- Pour effacer d'autres fichiers, sélectionnez les fichiers, puis “EFFACER” et appuyez sur le bouton de réglage SET.

<EFFACER TOUT>

- L'écran de confirmation d'effacement s'affiche à nouveau. Pour effacer des fichiers, sélectionnez “OUI” et appuyez sur le bouton de réglage SET. Une fois l'effacement des fichiers effectué, “Pas d'image” s'affiche.

CONSEIL

En mode NORMAL

- Lorsque vous sélectionnez “EFFACER” dans le menu de lecture du mode NORMAL et que vous appuyez sur le bouton de réglage SET, l'écran d'effacement apparaît.

ATTENTION

- Les fichiers protégés contre l'effacement accidentel ne peuvent pas être effacés. Pour effacer des fichiers protégés, définissez le réglage de protection des fichiers sur off (page 122), puis suivez la procédure d'effacement des fichiers.

MODES DE LECTURE

Lecture à l'écran de 9 images

1 Affichez l'image à lire.

2 Déplacez la commande de zoom vers [W/☒].

- L'écran de 9 images s'affiche.

3 Sélectionnez l'image à lire.

- Déplacez le bouton de réglage SET vers le haut, le bas, la gauche ou la droite pour placer le cadre orange sur l'image souhaitée, puis appuyez sur le bouton de réglage SET.
Au lieu d'appuyer sur le bouton de réglage SET, vous pouvez déplacer la commande de zoom vers [T/🔍] pour afficher l'image en plein écran.
- Si vous déplacez la commande de zoom vers [W/☒] lorsque l'écran de 9 images est affiché, l'écran de sélection du dossier de lecture s'affiche (page 91).

Commande de zoom

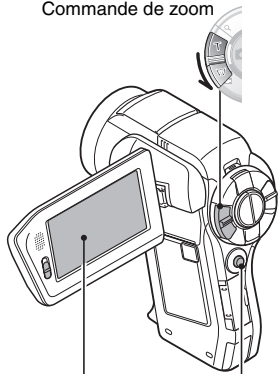

Bouton de réglage SET

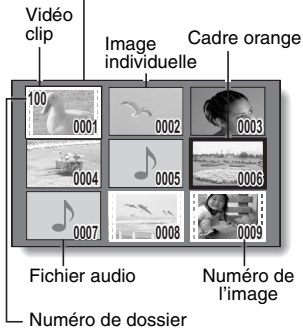

MODES DE LECTURE

Sélection du dossier de lecture

Si la carte contient plusieurs dossiers, vous pouvez sélectionner le dossier à partir duquel vous voulez effectuer la lecture.

1 Affichez l'écran de lecture.

2 Déplacez deux fois la commande de zoom vers [W/☐].

- L'écran de sélection du dossier de lecture s'affiche.
- Si la commande de zoom est déplacée vers [T/☐], l'écran de 9 images de l'appareil photo apparaît (page 90).



3 Déplacez le bouton de réglage SET vers la gauche ou la droite pour placer le cadre orange sur l'image souhaitée et appuyez sur le bouton de réglage SET.

- Les fichiers du dossier sélectionné s'affichent sur l'écran de lecture.

CONSEIL

En mode NORMAL

- Lorsque vous sélectionnez "SÉLECTION. DOSSIER" dans le menu de lecture du mode NORMAL et que vous appuyez sur le bouton de réglage SET, l'écran de sélection du dossier de lecture s'affiche.

Agrandissement (zoom avant) de l'image

1 Affichez l'image à agrandir.

- Pour un vidéo clip, marquez une pause de lecture à l'endroit que vous souhaitez agrandir.

2 Déplacez la commande de zoom vers [T/🔍].

- L'agrandissement est activé.
- L'image est agrandie et sa partie centrale s'affiche.
- Déplacez le bouton de réglage SET pour voir les différentes parties de l'image agrandie.

Pour agrandir :

l'agrandissement augmente chaque fois que vous déplacez la commande de zoom vers [T/🔍].

Pour revenir à la taille originale :

l'agrandissement diminue chaque fois que vous déplacez la commande de zoom vers [W/🏠].

- Appuyez sur le bouton de réglage SET pour revenir à l'affichage normal (100%).



CONSEIL

La partie agrandie de l'image peut être enregistrée comme image séparée

- Appuyez sur le bouton [📷]. La partie agrandie est enregistrée comme nouvelle image individuelle.

TAILLE D'ENREGISTREMENT

La qualité d'image des vidéo clips et des photos individuelles est déterminée par la taille d'enregistrement (nombre de pixels). Plus la taille d'enregistrement est grande, plus la qualité de l'image est meilleure, mais la taille du fichier sera également élevée. Sélectionnez la taille d'enregistrement adaptée à l'utilisation prévue.

Films

Vous pouvez enregistrer des vidéo clips en mode HD (rapport d'aspect horizontal/vertical 16:9) ou SD (rapport d'aspect 4:3). En outre, plus le taux d'images est élevé, plus la lecture est continue. Toutefois, comme pour la taille d'enregistrement, la taille du fichier est également proportionnellement plus élevée, utilisant davantage la mémoire. Ce menu permet également de réaliser des enregistrements audio.

1 Affichez le menu de prise de photos/réalisation de vidéo clip du mode NORMAL (page 49), sélectionnez "VIDÉO" et appuyez sur le bouton de réglage SET.

<Mode HD>

: enregistre des vidéo clips à 1920 × 1080 pixels, 60 fields/s.

: enregistre des vidéo clips à 1280 × 720 pixels, 60 photos/s.

: enregistre des vidéo clips à 1280 × 720 pixels, 30 photos/s.

<Mode SD>

: enregistre des vidéo clips à 640 × 480 pixels, 60 photos/s.

: enregistre des vidéo clips à 640 × 480 pixels, 30 photos/s.

: enregistre des vidéo clips à 320 × 240 pixels, 30 photos/s.

<Mode Audio>

: permet de réaliser un enregistrement audio (mémo sonore).

2 Sélectionnez la taille d'enregistrement souhaitée et appuyez sur le bouton de réglage SET.

- Cette étape termine le réglage de la taille d'enregistrement.

ATTENTION**Lors de la modification de vidéo clips...**

- Pour assembler des vidéo clips, ils doivent avoir été photographiés dans le même mode.
- Vous ne pouvez pas assembler des vidéo clips photographiés en modes différents.

Images individuelles

Pour les images individuelles, vous pouvez sélectionner un rapport d'aspect 4:3 ou 16:9. Ce menu permet également de prendre des séries d'images.

1 Affichez le menu de prise de photos/réalisation de vidéo clip du mode NORMAL (page 49), sélectionnez "PHOTO" et appuyez sur le bouton de réglage SET.

 **8M** : la taille de l'image est de 3264 × 2448 pixels.

 **4M-H** : la taille de l'image est de 2288 × 1712 pixels (faible compression).

 **4M-S** : la taille de l'image est de 2288 × 1712 pixels (compression normale).

 **3.5M** : la taille de l'image est de 2496 × 1408 pixels (rapport 16:9).

 **2M** : la taille de l'image est de 1920 × 1080 pixels (rapport 16:9).

 **2M** : la taille de l'image est de 1600 × 1200 pixels.

 **0.9M** : la taille de l'image est de 1280 × 720 pixels (rapport 16:9).

 **0.3M** : la taille de l'image est de 640 × 480 pixels.



 : la taille de l'image est de 2288 × 1712 pixels.

2 Sélectionnez la taille d'enregistrement souhaitée et appuyez sur le bouton de réglage SET.

- Cette étape termine le réglage de la taille d'enregistrement.

TAILLE D'ENREGISTREMENT

Prise de série d'images

- 1** Affichez le menu de prise de photos/réalisation de vidéo clip du mode NORMAL (page 49), sélectionnez "PHOTO" et appuyez sur le bouton de réglage SET.
- 2** Sélectionnez  et appuyez sur le bouton de réglage SET.
- 3** Appuyez sur le bouton [].
 - La prise de photos commence. Elle se poursuit tant que le bouton [] est enfoncé.

CONSEIL

- Le nombre maximal d'images en mode de prise de photos en série est de 7.
- À propos de la mise au point lors de la prise de série d'images**
- Lorsque les prises de série d'images sont capturées, la mise au point automatique s'effectue lorsque vous appuyez sur le bouton [] jusqu'à mi-course.
- Le flash peut-il être utilisé ?**
- Le flash ne fonctionne pas lors de la prise de série d'images.

Enregistrement audio

Votre appareil photo peut procéder à des enregistrements audio et peut les lire.

Enregistrement audio

- 1** Affichez le menu de prise de photos/réalisation de vidéo clip du mode NORMAL (page 49), sélectionnez “VIDÉO” et appuyez sur le bouton de réglage SET.

- 2** Sélectionnez  et appuyez sur le bouton de réglage SET.

- Le mode d'enregistrement audio est activé.
- L'affichage du menu est annulé si vous appuyez sur le bouton MENU.

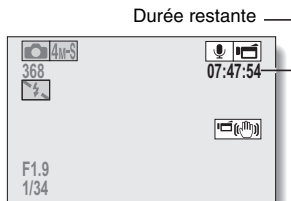

TAILLE D'ENREGISTREMENT

3 Appuyez sur le bouton [].

- L'enregistrement audio commence. Pendant l'enregistrement,  apparaît sur l'écran. Il n'est pas nécessaire de continuer à appuyer sur le bouton [] pendant l'enregistrement.
- La durée maximale de l'enregistrement d'un mémo audio continu est d'environ 13 heures.

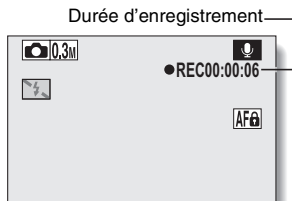



4 Terminez l'enregistrement.

- Appuyez de nouveau sur le bouton [] pour terminer l'enregistrement.

CONSEIL

Vous pouvez capturer une image individuelle pendant un enregistrement audio

- Appuyez sur le bouton [] pendant un enregistrement audio pour capturer une image fixe .

Lecture audio

1 Affichez les fichiers audio souhaités.



2 Démarrez la lecture de l'enregistrement.

Pour...		Procédez comme suit
Lecture normale	Démarrer la lecture	Appuyez sur le bouton de réglage SET.
	Faire une pause	Appuyez sur le bouton de réglage SET. Déplacez le bouton de réglage SET vers le haut.
	Arrêter la lecture	Déplacez le bouton de réglage SET vers le bas.
Lecture accélérée vers l'avant/l'arrière	Lire en accéléré vers l'avant	Pendant la lecture, déplacez le bouton de réglage SET vers la droite. Chaque fois que vous déplacez le bouton de réglage SET vers la droite, la vitesse augmente. Si vous déplacez le bouton de réglage SET vers la gauche pendant la lecture accélérée vers l'avant, la vitesse diminue.
	Lire en accéléré vers l'arrière	Pendant la lecture, déplacez le bouton de réglage SET vers la gauche. Chaque fois que vous déplacez le bouton de réglage SET vers la gauche, la vitesse augmente. Si vous déplacez le bouton de réglage SET vers la droite pendant la lecture accélérée vers l'arrière, la vitesse diminue.
	Faire une pause	Déplacez le bouton de réglage SET vers le haut.
	Revenir à la vitesse de lecture normale	Appuyez sur le bouton de réglage SET.
Réglage du volume	Augmenter le volume	Pendant la lecture, déplacez la commande de zoom vers [T/🔍].
	Diminuer le volume	Pendant la lecture, déplacez la commande de zoom vers [W/🔊].

ATTENTION









Si aucun son n'est audible...

- Les sons ne sont pas lus pendant la lecture de l'enregistrement audio en mode de lecture accélérée vers l'avant/l'arrière.

SÉLECTION DE SCÈNE

Vous pouvez choisir parmi plusieurs réglages prédéfinis (ouverture, vitesse d'obturation, etc.) pour des conditions de prise de photos spécifiques.

- 1 Affichez le menu de prise de photos/réalisation de vidéo clip du mode NORMAL (page 49), sélectionnez "SÉLECTION SCÈNE" et appuyez sur le bouton de réglage SET.



Réglage de scène	Fonctions	Réglage du mode de prise de photos		
		Une seule photo	Série d'images	Vidéo clip
 Auto	L'appareil photo effectue les réglages optimaux.	<input type="radio"/>	<input type="radio"/>	<input type="radio"/>
 Sports	Permet de prendre une image d'une fraction de seconde d'un sujet qui se déplace rapidement.	<input type="radio"/>	<input type="radio"/>	<input type="radio"/>
 Portrait	Permet d'accentuer l'impression tridimensionnelle du sujet en rendant l'arrière-plan plus flou.	<input type="radio"/>	<input type="radio"/>	<input type="radio"/>
 Paysage	Permet de prendre de belles photos de paysages éloignés.	<input type="radio"/>	<input type="radio"/>	<input type="radio"/>
 Portrait nocturne	Permet de photographier le sujet tout en conservant le paysage nocturne d'arrière-plan.	<input type="radio"/>	×	<input type="radio"/>
 Neige et plage	Permet de photographier des scènes lumineuses, telles qu'une pente de ski ou une plage.	<input type="radio"/>	<input type="radio"/>	<input type="radio"/>
 Feu d'artifice	Permet de photographier un feu d'artifice la nuit.	<input type="radio"/>	×	<input type="radio"/>
 Lampe	Permet de photographier dans des conditions d'éclairage faible	<input type="radio"/>	×	<input type="radio"/>

○ : disponible × : non disponible

2 Sélectionnez l'icône souhaitée et appuyez sur le bouton de réglage SET.

- Cette étape termine le réglage de la fonction de sélection de scène.
- Pour revenir à la photographie normale, sélectionnez **AUTO** dans le menu de sélection de scène et appuyez sur le bouton de réglage SET.

CONSEIL

- Lors de la capture d'images en utilisant le réglage lampe , feu d'artifice  ou portrait nocturne , utilisez un trépied ou toute autre méthode pour stabiliser l'appareil photo.
- Un tableau indiquant les limites des réglages correspondant aux icônes de sélection de scène autres que **AUTO** est disponible à la page 208.

FILTRES

La fonction de filtre modifie les caractéristiques de l'image, comme les couleurs, pour appliquer des effets uniques à l'image photographiée.

1 Affichez le menu de prise de photos/réalisation de vidéo clip du mode NORMAL (page 49), sélectionnez "FILTRE" et appuyez sur le bouton de réglage SET.

: aucun filtre n'est utilisé (aucun).

: permet d'embellir le teint de la peau pour les prises de près (filtre cosmétique).

: permet de prendre des photos en noir et blanc (filtre monochrome).

: permet de créer une photo de ton sépia (filtre sépia).

2 Sélectionnez l'icône souhaitée et appuyez sur le bouton de réglage SET.

- Cette étape termine le réglage du filtre.
- Pour revenir à la photographie normale, sélectionnez  dans le menu de filtre et appuyez sur le bouton de réglage SET.

CONSEIL

- Un tableau indiquant les limites des réglages correspondant aux icônes de filtre autres que  est disponible à la page 209.

FONCTIONNEMENT DU FLASH

1 Appuyez sur le bouton pour ouvrir l'unité de flash.

- L'unité de flash s'ouvre.



2 Affichez le menu de prise de photos/réalisation de vidéo clip du mode NORMAL (page 49), sélectionnez "FLASH" et appuyez sur le bouton de réglage SET.

: l'appareil photo détecte la luminosité du sujet et n'utilise le flash qu'en cas de nécessité.

: le flash se déclenche pour chaque image capturée indépendamment de la luminosité du sujet.

: le flash ne fonctionne pas, même dans un environnement sombre.

: l'appareil photo détecte la luminosité du sujet et s'il indique que le flash est nécessaire, un pré-flash est émis juste avant le flash réel. Cela permet de réduire la réflexion de la couleur rouge ("yeux rouges") dans les yeux du sujet.

3 Sélectionnez le fonctionnement du flash souhaité et appuyez sur le bouton de réglage SET.

- Cette étape termine le réglage du fonctionnement du flash.

4 Appuyez sur le bouton [] pour capturer l'image.



CONSEIL



- Le flash ne fonctionne que pour la prise d'images individuelles.

RETARDATEUR

1 Affichez le menu de prise de photos/réalisation de vidéo clip du mode NORMAL (page 49), sélectionnez “RETARDATEUR” et appuyez sur le bouton de réglage SET.

 : permet de désactiver la fonction de retardateur.

₂ : l'image est capturée environ 2 secondes après avoir appuyé sur le bouton [] ou [].

₁₀ : l'image est capturée environ 10 secondes après avoir appuyé sur le bouton [] ou [].

2 Sélectionnez l'icône souhaitée et appuyez sur le bouton de réglage SET.







- Cette étape termine le réglage du retardateur.

3 Prenez la photo.



CONSEIL

- En attribuant un raccourci au bouton de réglage SET (page 148), vous pouvez définir le retardateur à partir de l'écran de prise de photos/réalisation de vidéo clip.

Pour interrompre ou annuler la fonction de retardateur...

- Si vous appuyez de nouveau sur le bouton [] ou [] avant que l'obturateur ne soit relâché, le décompte du retardateur d'arrêt temporairement. Appuyez de nouveau sur le bouton [] ou [] pour redémarrer le retardateur.
- Pour annuler la photographie avec retardateur, sélectionnez l'icône  dans le menu de retardateur et appuyez sur le bouton de réglage SET.
- Le retardateur est automatiquement réinitialisé sur  après l'activation du mode d'économie d'énergie ou la mise hors tension de l'appareil photo.

Lorsque  est sélectionné...

- Lorsque vous appuyez sur le bouton [] ou [], l'indicateur multifonctions clignote pendant 10 secondes, puis l'image est capturée. De même, 4 secondes avant le déclenchement de l'obturateur, l'indication figurant dans l'illustration apparaît sur l'écran.

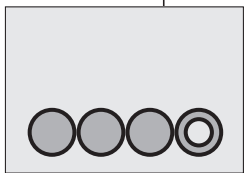
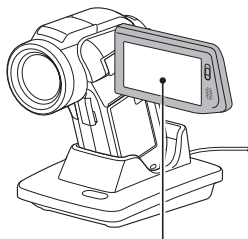

Si vous faites pivoter le support d'écran au maximum, l'image à l'écran est inversée.

COMPENSATION DE MOUVEMENT (STABILISATION DE L'IMAGE)

Votre appareil photo peut améliorer une image floue en compensant le mouvement involontaire des mains.

Compensation du mouvement de l'appareil photo lors de l'enregistrement de vidéos

- 1 Affichez le menu de prise de photos/réalisation de vidéo clip du mode NORMAL (page 49), sélectionnez "STABILIS. VIDÉO" et appuyez sur le bouton de réglage SET.**

 : la compensation de mouvement est activée.

 : la compensation de mouvement n'est pas activée.

-
- 2 Sélectionnez le réglage souhaité et appuyez sur le bouton de réglage SET.**

- Cette étape termine le réglage de stabilisation vidéo.

Compensation du mouvement de l'appareil photo lors de la prise d'images individuelles

- 1 Affichez le menu de prise de photos/réalisation de vidéo clip du mode NORMAL (page 49), sélectionnez "STABILIS. PHOTO" et appuyez sur le bouton de réglage SET.**

 : la compensation de mouvement est activée.

 : la compensation de mouvement n'est pas activée.



-
- 2 Sélectionnez le réglage souhaité et appuyez sur le bouton de réglage SET.**

- Cette étape termine le réglage de stabilisation de l'image.

CONSEIL**Si la compensation de mouvement semble ne pas fonctionner...**

- En raison des caractéristiques mécaniques de cette fonction, il se peut que l'appareil photo ne puisse pas effectuer de compensation de mouvement brusque.
- En cas d'utilisation du zoom numérique (page 81), le facteur d'agrandissement peut rendre difficile le fonctionnement correct de la compensation de mouvement.

Impossible d'effectuer le réglage du "stabilisateur photo" ?

- Le stabilisateur photo est automatiquement mis hors circuit  après n'importe laquelle des opérations suivantes.
 - En appuyant sur le bouton flash [] pour ouvrir l'unité du flash.
 - Réglage de l'exposition sur [**S**], [**A**] ou [**M**] (page 114).
 - Mise au point de l'image fixe réduction du bruit, par le réglage (page 150) sur "AVEC".
 - Réglez la réduction du scintillement (page 152) sur "AVEC".
 - Mettez en marche l'enregistrement du clip vidéo.
 - Réglez l'appareil photo sur le mode de prises de vues séquentielles (page 95).





L'angle de champ a-t-il changé ?

- Lorsqu'une compensation de mouvement est autorisée, l'angle de champ change lors de la capture d'images fixes.

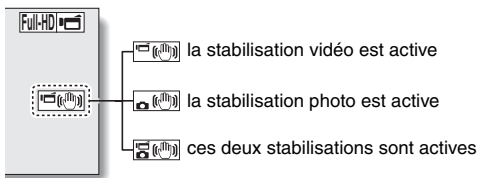
Lorsque la compensation de mouvement est activée,







- les icônes suivantes s'affichent à l'écran :

**Le réglage de la scène sélectionné change-t-il ?**

- Lorsque la compensation du mouvement est réglée sur , si le réglage sélectionné de la scène est ,  ou , il changera automatiquement sur **AUTO**.

PLAGE DE MISE AU POINT

1 Affichez le menu de prise de photos/réalisation de vidéo clip du mode NORMAL (page 49), sélectionnez "MISE AU POINT" et appuyez sur le bouton de réglage SET.

- Si vous réglez la plage de mise au point sur  lors de la photographie d'un sujet à une distance plus ou moins éloignée, vous trouverez que la mise au point est plus aisée et rapide.
 - : grand angulaire : 10 cm à l'infini
téléobjectif : 1 m à l'infini (mode de plage totale)
 - : 80 cm à l'infini (mode standard)
 - MF**: vous pouvez régler manuellement la mise au point sur n'importe quelle distance de 1 cm à 40 m, ainsi que jusqu'à l'infini (mise au point manuelle).
 - : 1 cm à 1 m (mode super macro : grand angulaire uniquement)
- Lorsque la plage de mise au point est réglée sur , sur  ou sur **MF**, l'indication correspondante apparaît sur l'écran.

2 Sélectionnez l'icône souhaitée et appuyez sur le bouton de réglage SET.

- Cette étape termine le réglage de la plage de mise au point.

CONSEIL

- Lorsque la plage de mise au point est définie sur super macro , le zoom est temporairement réglé sur le grand angulaire.
- En attribuant un raccourci au bouton de réglage SET (page 148), vous pouvez modifier le réglage de la plage de mise au point à partir de l'écran de prise de photos/réalisation de vidéo clip.

Comment utiliser la mise au point manuelle

- 1** Affichez le menu de prise de photos/réalisation de vidéo clip du mode NORMAL (page 49), sélectionnez “MISE AU POINT” et appuyez sur le bouton de réglage SET.

- 2** Sélectionnez “MANUEL” et appuyez sur le bouton de réglage SET.

- La barre de réglage de la distance de mise au point s'affiche.



- 3** Déplacez le bouton de réglage SET vers la gauche ou la droite pour régler la distance de mise au point et appuyez sur le bouton de réglage SET.

- La distance de mise au point est réglée et l'écran de prise de photos/réalisation de vidéo clip s'affiche de nouveau.

CONSEIL

À propos de la plage de mise au point

- L'indication de distance de mise au point affiche la distance entre le centre de l'objectif et le sujet.
- Dans certains cas, il peut y avoir une légère variation entre la distance (nombre numérique) réglée dans le mode de mise au point manuelle et la distance réelle.

À propos du mouvement du zoom lors de l'utilisation de la mise au point manuelle

- Si la distance de mise au point est égale ou inférieure à 70 cm, le zoom passe au plus grand réglage qui convient à cette distance.
- Si la distance de mise au point est réglée sur 70 cm ou moins, le zoom fonctionne uniquement dans la plage de mise au point appliquée à l'image.

MODE MISE AU POINT

Vous pouvez choisir parmi les 2 types de mise au point automatique suivants (prise d'image individuelle uniquement) :

Localisateur mise de 9 points de gamme :

la mise au point correcte est déterminée depuis 9 points de mise au point différents à l'intérieur de la zone de prise de photos visible sur l'écran.

Lorsque l'image est au point, un repère de cible  apparaît.

Mise au point ponctuelle :

l'appareil photo se met au point sur le sujet situé au centre de l'écran.

- 1 Affichez le menu de prise de photos/réalisation de vidéo clip du mode NORMAL (page 49), sélectionnez "MODE MISE AU PT" et appuyez sur le bouton de réglage SET.**

 : le localisateur mise de 9 points de gamme est sélectionné.

 : la mise au point ponctuelle est sélectionnée.

- 1 Sélectionnez l'icône souhaitée et appuyez sur le bouton de réglage SET.**

- Le mode de mise au point est activé.
- Lorsque le réglage de la mise au point en un point est sélectionné, le repère de mise au point + apparaît au centre de l'écran.

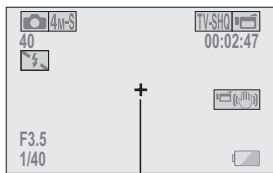

Repère de mise au point

RÉGLAGE DU MODE DE MESURE DE LA LUMIÈRE

Vous pouvez choisir parmi 3 types de modes de mesure de la lumière.

Mesure de la lumière multisections :

la lumière est modulée après un échantillonnage depuis des zones multiples de l'écran de prise de photos entier.

Mesure de la lumière pondérée au centre :

la lumière est modulée pour l'image entière après avoir effectué la mesure principalement depuis la zone centrale.

Mesure de la lumière en un point :

vous pouvez composer la photo et capturer l'image après n'avoir d'abord modulé la lumière qu'au point central de l'écran.

- 1 Affichez le menu de prise de photos/réalisation de vidéo clip du mode NORMAL (page 49), sélectionnez "MESURE D'EXP" et appuyez sur le bouton de réglage SET.**

 : mesure de la lumière multisections

 : mesure de la lumière pondérée au centre

 : mesure de la lumière en un point

- 2 Sélectionnez le mode de mesure de la lumière souhaité et appuyez sur le bouton de réglage SET.**

- Cette étape met fin au réglage du mode de mesure de la lumière.
- Lorsque la mesure de la lumière en un point est sélectionnée, le repère de mesure de la lumière en un point  apparaît au centre de l'écran.

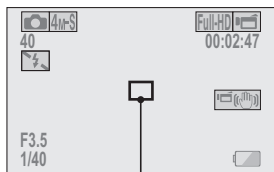

Repère du point de mesure de la lumière

SENSIBILITÉ ISO

Par défaut, la sensibilité ISO est automatiquement réglée en fonction de la luminosité du sujet. Toutefois, elle peut être définie sur une valeur fixe.

1 Affichez le menu de prise de photos/réalisation de vidéo clip du mode NORMAL (page 49), sélectionnez "ISO" et appuyez sur le bouton de réglage SET.

AUTO: la sensibilité ISO est automatiquement définie (enregistrement du clip vidéo: ISO 50 à 800; prise de vue d'une image fixe: ISO 50 à 200).

50: permet de définir la sensibilité sur ISO 50.

100: permet de définir la sensibilité sur ISO 100.

200: permet de définir la sensibilité sur ISO 200.

400: permet de définir la sensibilité sur ISO 400.

800: permet de définir la sensibilité sur ISO 800.

1600: permet de définir la sensibilité sur ISO 1600.

3200: permet de définir la sensibilité sur ISO 3200 (enregistrement d'un clip vidéo: ISO 1600).

*La valeur ISO indiquée est la sensibilité de sortie standard.

2 Sélectionnez l'icône souhaitée et appuyez sur le bouton de réglage SET.

- Cette étape termine le réglage de la sensibilité ISO.

CONSEIL

- Lorsque la sensibilité est réglée sur **3200**, les clips vidéo, aussi bien que les images fixes capturées pendant l'enregistrement d'un clip vidéo, seront enregistrés sur ISO **1600**.
- En augmentant la sensibilité ISO, vous pouvez utiliser des vitesses d'obturation plus rapides et enregistrer des images dans des endroits plus sombres, mais le bruit peut augmenter dans les vidéo clips ou les images peuvent être irrégulières.
- En attribuant un raccourci au bouton de réglage SET (page 148), vous pouvez modifier le réglage ISO à partir de l'écran de prise de photos/réalisation de vidéo clip.

ATTENTION**L'image semble-t-elle scintiller lors de l'enregistrement d'un vidéo clip ?**

- Si vous enregistrez un vidéo clip sous un éclairage fluorescent avec une sensibilité ISO de **400** ou supérieure, l'image risque de scintiller.

BALANCE DES BLANCS

Cet appareil photo règle automatiquement la balance des blancs pour la plupart des conditions d'éclairage. Toutefois, si vous souhaitez spécifier les conditions d'éclairage ou modifier la teinte globale de l'image, la balance des blancs peut être réglée manuellement.

1 Affichez le menu de prise de photos/réalisation de vidéo clip du mode NORMAL (page 49), sélectionnez "BALANCEBLANCS" et appuyez sur le bouton de réglage SET.

 : l'appareil photo effectue le réglage de la balance des blancs automatiquement suivant les conditions d'éclairage naturel ou artificiel.

 : pour prendre des photos à l'extérieur par temps ensoleillé.

 : pour prendre des photos à l'extérieur par temps nuageux.

 : pour prendre des photos sous un éclairage fluorescent.

 : pour prendre des photos sous un éclairage incandescent.

 : ce réglage est utilisé pour une balance des blancs plus précise en utilisant la source de lumière existante (une pression). Veuillez l'utiliser lorsque la source de lumière ne peut pas être identifiée, par exemple.

Méthode de réglage

① Sélectionnez l'icône .

② Cadrez en plein écran un carton blanc (ou un morceau de papier, etc.) et appuyez sur le bouton de réglage SET.

- Cette étape termine le réglage de la balance des blancs.
-

2 Sélectionnez l'icône souhaitée et appuyez sur le bouton de réglage SET.

- Cette étape termine le réglage de la balance des blancs.
-

CONSEIL

Pour annuler le réglage de la balance des blancs

- Exécutez l'étape 1, sélectionnez , puis appuyez sur le bouton de réglage SET.

RÉGLAGE DE L'EXPOSITION

La vitesse d'obturation et la taille d'ouverture peuvent être définies individuellement par l'utilisateur.

1 Affichez le menu de prise de photos/réalisation de vidéo clip du mode NORMAL (page 49), sélectionnez "EXPOSITION" et appuyez sur le bouton de réglage SET.

P: la taille d'ouverture et la vitesse d'obturation optimales sont réglées en fonction de la luminosité du sujet (exposition programmable variable de l'obturateur et de l'ouverture).

Exemple : pour la prise de photos/réalisation de vidéo clip simple avec une configuration minimale, utilisez les réglages automatiques de l'appareil photo.

S: permet de définir une vitesse d'obturation spécifique. L'appareil photo définit automatiquement une taille d'ouverture appropriée basée sur ce réglage (exposition prioritaire de vitesse d'obturation).

Exemple : pour définir une vitesse d'obturation rapide pour la capture d'une image nette d'un objet qui se déplace rapidement, ou pour définir une vitesse d'obturation lente pour la prise de photos d'un paysage d'arrière-plan.

Si vous utilisez le flash avec une vitesse d'obturation lente, vous pouvez prendre de belles photos d'individus dans un paysage nocturne d'arrière-plan (synchronisation lente).

A: permet de définir une taille d'ouverture spécifique. L'appareil photo définit automatiquement une vitesse d'obturation appropriée basée sur ce réglage (exposition prioritaire d'ouverture).

Exemple : pour déclencher l'ouverture de portraits avec un arrière-plan flou (profondeur de champ faible) ou pour la fermer pour un premier plan et un arrière-plan nets (profondeur de champ importante).

M: permet de définir une vitesse d'obturation et une taille d'ouverture spécifiques (contrôle d'exposition manuel).

Exemple : lors de la prise de photos/réalisation de vidéo clip dans un endroit sombre sans utiliser le flash, réglez l'obturateur de façon à ce qu'il reste ouvert plus longtemps (vitesse d'obturation lente). Pour la prise de paysages nocturnes, vous pouvez capturer les sources lumineuses figurant sur l'image.

RÉGLAGE DE L'EXPOSITION

2 Sélectionnez l'icône désirée à partir du menu d'exposition et appuyez sur le bouton SET.
<Si **[S]**, **[A]** ou **[M]** a été sélectionné>

- ① Basculez le bouton de réglage SET vers le haut ou vers le bas pour sélectionner la valeur d'ouverture ou la vitesse d'obturation.
- ② Basculez le bouton de réglage SET vers la gauche ou vers la droite pour changer la valeur du paramètre sélectionné.

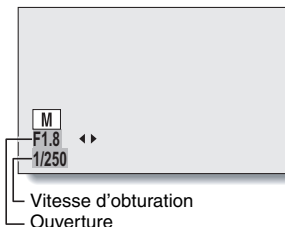

3 Appuyez sur le bouton de réglage SET.

- Cette étape termine le réglage de l'exposition.

CONSEIL

- Pour éviter les effets de mouvement de l'appareil photo à des vitesses d'obturation lentes, il est recommandé d'utiliser un trépied ou un autre accessoire pour stabiliser l'appareil photo.
- Une vitesse d'obturation lente peut être utile pour prendre des photos dans un environnement plus sombre, mais le nombre de parasites sur l'image risque d'augmenter.
- Pour réduire le nombre de parasites sur l'image, activez la fonction de réduction correspondante (page 150).
- Le réglage de l'exposition devient automatique **[P]** si la fonction de sélection d'une scène est activée.
- Dans le mode de prise de série d'images, la vitesse d'obturation est supérieure à 1/15 ième de seconde.
- Même si la vitesse d'obturation est réglée sur moins de 1/59 ième de seconde, la vitesse d'obturation lors de l'enregistrement de vidéo clip équivaut à 1/60 ième de seconde.
- Si le réglage d'exposition est réglé sur **[S]**, **[A]** ou **[M]**, en attribuant un raccourci au bouton de réglage SET (page 148), vous pouvez sélectionner le réglage d'exposition **[S]**, **[A]** ou **[M]** dans l'écran de prise de photos/ réalisation de vidéo clip.

RÉGLAGE DU ZOOM NUMÉRIQUE

Ce réglage vous permet de spécifier si le zoom numérique doit être activé ou pas pendant la prise de photos avec zoom.

- 1** Affichez le menu de prise de photos/réalisation de vidéo clip du mode NORMAL (page 49), sélectionnez “ZOOM NUMÉRIQUE” et appuyez sur le bouton de réglage SET.

AVEC: le zoom numérique peut être utilisé.

SANS: le zoom numérique ne peut pas être utilisé.

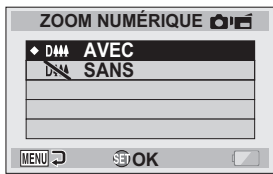

- 2** Sélectionnez le réglage souhaité et appuyez sur le bouton de réglage SET.

- Cette étape termine le réglage du zoom numérique.

CONSEIL

- Le zoom numérique ne fonctionne pas dans les situations suivantes :
Lorsque le mode d'image individuelle est défini sur **[8M]**.

CHASSEUR DE VISAGES

Dès que vous avez capturé une image fixe, le chasseur de visages détecte le visage du sujet et règle la luminosité et la mise au point de manière à produire une image claire et lumineuse du visage.

-
- 1 Affichez le menu de prise de photos/réalisation de vidéo clip du mode NORMAL (page 49), sélectionnez “CHASSEUR VISAGES” et appuyez sur le bouton de réglage SET.**

 : la fonction de chasseur de visages est activée.

 : la fonction de chasseur de visages n'est pas activée.

-
- 2 Sélectionnez le réglage souhaité et appuyez sur le bouton de réglage SET.**

- Cette étape termine le réglage du chasseur de visages.

CONSEIL

Lorsque le chasseur de visages est activé...

- Chaque visage est entouré d'un cadre vert dans l'écran de prise de photos/réalisation de vidéo clip.
- Les visages mis au point sont entourés d'un double cadre vert.
- Si vous appuyez sur le bouton [] à mi-course, les cadres entourant les visages mis au point deviennent orange.
Si vous agrandissez une image qui a été capturée avec la fonction autorisée de chasseur de visages, l'image agrandie se centrera sur le(s) visage(s).
- Le réglage de fonction de sélection de scène change automatiquement sur **AUTO**.

ATTENTION

- Le zoom numérique est désactivé.
- La fonction de chasseur de visages ne fonctionne pas lorsque vous utilisez le zoom avant ou arrière.
- La fonction de chasseur de visages risque de ne pas fonctionner lorsque le visage du sujet est relativement petit ou apparaît sombre.

MODE DE SENSIBILITÉ ÉLEVÉE

Lorsque vous prenez des photos sur le mode de sensibilité élevée, l'image capturée apparaît plus lumineuse que celle spécifiée par la sensibilité ISO et les réglages de compensation d'exposition.

- 1** Affichez le menu de prise de photos/réalisation de vidéo clip du mode NORMAL (page 49), sélectionnez "SENSIBIL. ÉLEVÉE" et appuyez sur le bouton de réglage SET.

 HS: le mode de sensibilité élevée est activé.



 NS: le mode de sensibilité élevée n'est pas activé.

- 2** Sélectionnez le réglage souhaité et appuyez sur le bouton de réglage SET.

- Cette étape termine le réglage de la sensibilité élevée.
-

ATTENTION

Limites relatives au mode de sensibilité élevée

- Si l'exposition (page 114) est réglée sur ,  ou , ou si la fonction de réduction de scintillement est (page 152) réglée sur "AVEC", le mode de sensibilité élevé change automatiquement sur "SANS".
- Lorsque la vitesse de l'obturateur est réduite pour créer une image lumineuse, les mouvements du clip vidéo apparaîtront irréguliers durant une lecture.
- Lors d'une prise de vues dans un environnement sombre, la focalisation automatique et l'exposition automatique risquent de ne pas fonctionner efficacement.

COMPENSATION D'EXPOSITION

En attribuant une opération raccourcie de compensation d'exposition au bouton SET (page 148), vous pouvez rendre l'image plus claire ou plus sombre lors de la capture d'images.

1 Attribuez le raccourci au bouton de réglage SET (page 148).

2 Déplacez le bouton de réglage SET dans le sens du raccourci que vous avez attribué.

- La barre de la compensation d'exposition apparaît.

3 Déplacez le bouton de réglage SET vers la gauche ou la droite pour régler l'exposition.

- La valeur numérique de la compensation d'exposition est montrée à l'extrémité gauche de la barre de compensation d'exposition.
- La compensation d'exposition peut être réglée sur une valeur de $-1,8$ EV à $+1,8$ EV.
- La barre de la compensation d'exposition est annulée lorsque l'on appuie sur le bouton MENU ou sur le bouton SET.

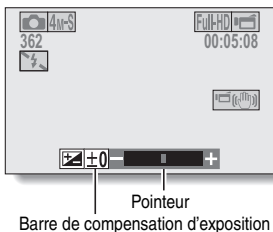
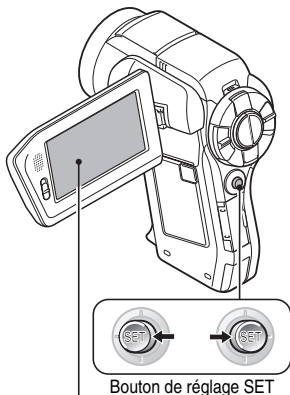

CONSEIL

Le réglage de la compensation d'exposition est annulé dans les cas suivants :

- Lorsque le pointeur est réglé sur la position centrale.
- Lorsque l'appareil photo est en mode de lecture.
- Lorsque le mode d'attente ou de veille est activé.
- Après la mise hors tension de l'appareil photo.

LECTURE DE DIAPORAMA

Permet de spécifier les réglages pour la lecture en continu des fichiers dans un format "diaporama". Avec le diaporama d'images individuelles, vous pouvez régler la durée et les effets de transition ainsi que le BGM.

- 1** Affichez le menu de lecture du mode NORMAL (page 49), sélectionnez "DIAPORAMA" et appuyez sur le bouton de réglage SET.

MODE :

permet de spécifier le type de fichier à lire.

TOUT :

lecture de tous les fichiers.

VIDÉO :

lecture des vidéo clips et des fichiers audio.

PHOTO :

lecture des fichiers d'images individuelles.

HEURE :

permet d'ajuster la vitesse de transition (durée d'affichage d'une image avant qu'elle ne soit remplacée par la suivante).

EFFET :

permet de sélectionner un effet de transition lorsqu'une image est remplacée par la suivante.

BGM :

permet de spécifier les réglages pour la lecture d'une musique de fond lors de la lecture du diaporama.

DÉBUT :

permet de commencer la lecture du diaporama.

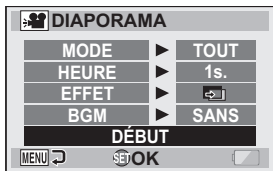

<Modification d'un réglage>

- ① Sélectionnez l'élément que vous voulez modifier et appuyez sur le bouton de réglage SET.
- ② Déplacez le bouton de réglage SET vers le haut ou le bas pour modifier le réglage.
- ③ Appuyez sur le bouton de réglage SET.

LECTURE DE DIAPORAMA

- 2** Sélectionnez “DÉBUT” et appuyez sur le bouton de réglage SET.
- La lecture du diaporama commence.
 - Pour interrompre la lecture du diaporama, appuyez sur le bouton de réglage SET ou sur le bouton MENU.

CONSEIL

Le BGM pour les vidéo clips ?

- Lorsque les vidéo clips sont lus en diaporama, la piste audio enregistrée est lue, le BGM ne l'est pas.

PROTECTION DES FICHIERS

Permet d'empêcher l'effacement accidentel des images et des fichiers audio.

- 1 Affichez le fichier que vous voulez protéger contre l'effacement accidentel et affichez le menu de lecture du mode NORMAL (page 49).**

- 2 Sélectionnez "PROTÉGER" et appuyez sur le bouton de réglage SET.**

- "VERROUILL." apparaît.
- Si le mode de protection a déjà été activé pour le fichier, "DÉVERROU." apparaît.



- 3 Déplacez le bouton de réglage SET vers le haut ou le bas pour sélectionner "VERROUILL." et appuyez dessus.**

- Le mode de protection est réglé pour le fichier.
- L'icône de protection  indique que le fichier est verrouillé.

ATTENTION

- Même si le mode de protection est réglé pour certains fichiers, ces derniers seront effacés si la carte est reformatée (page 165).

CONSEIL

Pour sélectionner une image différente aux étapes 2 et 3...

- Déplacez le bouton de réglage SET vers la gauche ou la droite.

Pour annuler le mode de protection d'un fichier...

- Affichez le fichier souhaité et répétez les étapes 1 à 3. L'icône de protection  disparaît et le mode de protection est annulé.

INSTRUCTIONS D'IMPRESSION

En plus d'utiliser votre imprimante pour imprimer les images individuelles capturées avec votre appareil photo, comme avec un film conventionnel, vous pouvez faire tirer des épreuves dans les magasins offrant des services d'impression numérique. En outre, cet appareil photo étant compatible avec la norme DPOF, vous pouvez l'utiliser pour indiquer le nombre d'épreuves, si la date doit être imprimée dessus et pour demander l'impression d'un index.

Affichage de l'écran des instructions pour l'impression

- 1 Affichez le menu de lecture du mode NORMAL (page 49), sélectionnez "INSTRUCTIONS D'IMPRESSION" et appuyez sur le bouton de réglage SET.**

TOUTES :

les instructions d'impression spécifiées s'appliquent à toutes les images.

CHACUNE :

les instructions d'impression sont spécifiées pour chaque image.

INDEX :

toutes les images individuelles sont imprimées en tant que miniatures (croquis), plusieurs images sur une page.

EFFACER TOUT :

efface toutes les instructions d'impression. Cette fonction ne peut être sélectionnée que si des instructions d'impression ont été définies pour l'image.

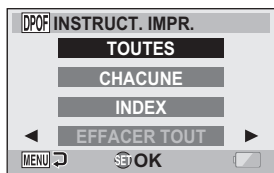

CONSEIL

Impression d'une seule image d'un vidéo clip

- Pour imprimer à l'aide d'une imprimante ou pour qu'un service d'impression numérique imprime une image individuelle à partir d'un vidéo clip, vous devez d'abord l'enregistrer (extraire im. indiv.) comme image individuelle (page 131).

À propos du format DPOF

- Le format DPOF (Digital Print Order Format) est un format de commande d'impression. Vous pouvez connecter votre appareil photo à une imprimante compatible DPOF pour réaliser vos impressions. Vous pouvez également définir les instructions d'impression pour les images de votre choix, puis les faire imprimer automatiquement (page 184).

À propos des épreuves finales

- Les images pivotées (page 129) seront imprimées suivant leur orientation originale.
- La qualité de l'impression varie suivant le service d'impression et l'imprimante utilisée.

INSTRUCTIONS D'IMPRESSION

Spécification de la date d'impression et du nombre de copies à imprimer

Vous pouvez spécifier des instructions d'impression pour chaque image (CHACUNE) ou les appliquer à toutes les images (TOUTES).

1 Affichez l'écran des instructions d'impression (page 123).

2 Sélectionnez "TOUTES" ou "CHACUNE".

TOUTES :

les instructions d'impression s'appliquent à toutes les images.

CHACUNE :

les instructions d'impression ne s'appliquent qu'à l'image en cours d'affichage.

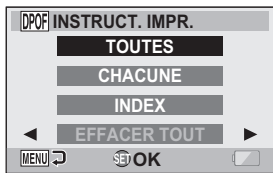

3 Appuyez sur le bouton de réglage SET.

- L'écran d'impression de date/copies s'affiche.
- Si vous avez sélectionné "CHACUNE", déplacez le bouton de réglage SET vers la gauche ou la droite pour afficher l'image que vous souhaitez imprimer.
- Les instructions d'impression actuellement actives pour l'image affichée apparaissent à l'écran. Vous pouvez déplacer le bouton de réglage SET vers la gauche ou la droite pour confirmer les instructions d'impression de chaque image.

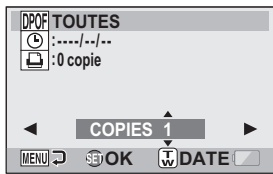

Instructions d'impression

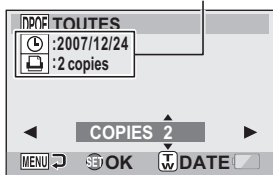

<Instructions d'impression terminées>

4 Spécifiez si la date doit être affichée sur l'épreuve et indiquez le nombre d'épreuves à tirer.

<Spécifiez le nombre d'épreuves>

- Déplacez le bouton de réglage SET vers le haut ou le bas.
 - L'indication de quantité change.
 - Affichez le nombre d'épreuves souhaité.
- Appuyez sur le bouton de réglage SET.
 - Le nombre d'épreuves est défini.

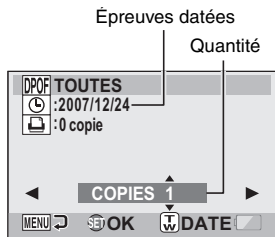

<Indiquez les épreuves datées>

- Sur l'écran dans lequel le nombre d'épreuves est défini, appuyez sur la commande de zoom.
- Appuyez sur le bouton de réglage SET.

5 Appuyez sur le bouton de réglage MENU.

- Les instructions d'impression relatives au nombre de copies à imprimer et aux épreuves datées sont enregistrées.
- L'écran des instructions d'impression s'affiche de nouveau.

CONSEIL

Si le message "Date non réglée pour la photo" s'affiche...

- Il est impossible d'imprimer des épreuves datées pour les photos qui ont été capturées avant que les réglages de la date et de l'heure soient effectués sur l'appareil photo.
- Après l'affichage du message "Date non réglée pour la photo", le menu de lecture du mode NORMAL s'affiche de nouveau.

INSTRUCTIONS D'IMPRESSION

Impression d'index

L'impression de plusieurs petites images sur une feuille est appelée "impression d'index". Cette fonction peut s'avérer utile si vous souhaitez disposer d'une liste des images capturées.

1 Affichez l'écran des instructions d'impression (page 123).

2 Sélectionnez "INDEX".

3 Appuyez sur le bouton de réglage SET.

- L'écran d'impression d'index s'affiche.

OK :

permet de spécifier une copie d'impression d'index.

SORTIE :

permet d'interrompre la procédure de réglage et de revenir à l'écran des instructions d'impression.



4 Sélectionnez "OK" et appuyez sur le bouton de réglage SET.

- Cette étape termine le réglage pour l'impression d'index. L'écran des instructions d'impression s'affiche de nouveau.

CONSEIL

Pour annuler le réglage de l'impression d'index

- Suivez les étapes 1 et 2, sélectionnez "SUPPRIMER" de l'étape 3 et appuyez sur le bouton de réglage SET.

Effacer toutes les instructions d'impression

Permet de supprimer les instructions d'impression pour toutes les images.

1 Affichez l'écran des instructions d'impression (page 123).

2 Sélectionnez "EFFACER TOUT".

3 Appuyez sur le bouton de réglage SET.

- L'écran de confirmation d'effacement complet s'affiche.

ANNULER :

permet d'effacer les instructions d'impression pour toutes les images.

SORTIE :

permet d'annuler la procédure d'effacement et de revenir à l'écran des instructions d'impression.



4 Sélectionnez "ANNULER" et appuyez sur le bouton de réglage SET.

- Toutes les instructions d'impression sont effacées et vous repassez à l'écran des instructions d'impression.

ROTATION D'UNE IMAGE INDIVIDUELLE

Vous pouvez faire pivoter des images individuelles capturées jusqu'à ce que l'orientation d'affichage soit correcte.

1 Affichez l'image individuelle que vous voulez faire pivoter et affichez le menu de lecture du mode NORMAL (page 49).

2 Sélectionnez "ROTATION" et appuyez sur le bouton de réglage SET.

DROITE :

l'image pivote de 90 degrés dans le sens des aiguilles d'une montre.

GAUCHE :

l'image pivote de 90 degrés dans le sens inverse des aiguilles d'une montre.

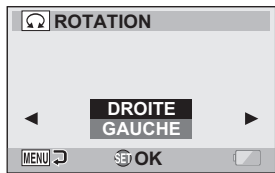

3 Sélectionnez "DROITE" ou "GAUCHE" et appuyez sur le bouton de réglage SET.

- À chaque fois que vous appuyez sur le bouton de réglage SET, l'image pivote de 90 degrés.
-

CONSEIL

- Une image pour laquelle le mode de protection a été activé ne peut pas être tournée. Pour tourner une image protégée, annulez le mode de protection des images avant de commencer la procédure pour tourner l'image (page 122).

RÉDUCTION DE LA TAILLE D'UNE IMAGE INDIVIDUELLE (MODIFICATION TAILLE)

Une image individuelle sur l'écran peut être redimensionnée à une plus petite taille et sauvegardée comme une image séparée.

1 Affichez l'image individuelle dont vous voulez modifier la taille et affichez le menu de lecture du mode NORMAL (page 49).

2 Sélectionnez "MODIFICATION TAILLE" et appuyez sur le bouton de réglage SET.

<Pour les images individuelles avec un rapport d'aspect horizontal/vertical 4:3>

2M (4:3) : la taille est changée en 1600 × 1200 pixels.

0.3M (4:3) : la taille est changée en 640 × 480 pixels.

<Pour les images individuelles avec un taux d'aspect de 16:9>

2M (16:9) : la taille est changée en 1920 × 1080 pixels.

0.9M (16:9) : la taille est changée en 1280 × 720 pixels.

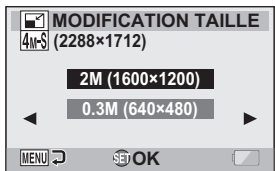

3 Sélectionnez la dimension de la nouvelle image et appuyez sur le bouton SET.

4 Sélectionnez "ENREGISTREZ" et appuyez sur le bouton SET.

- La modification de la taille commence.

CONSEIL

Pourquoi l'image ne peut-elle pas être redimensionnée ?

- Une image ne peut être redimensionnée qu'à une taille inférieure (ou à la même), pas à une taille supérieure.

EXTRACTION D'UNE VUE D'UN VIDÉO CLIP

Vous pouvez sélectionner une image (scène) d'un vidéo clip, la copier et l'enregistrer en tant qu'image individuelle (le fichier original reste inchangé).

1 Lisez un vidéo clip et marquez une pause à l'endroit où vous souhaitez copier et enregistrer l'image.

2 Affichez le menu de lecture du mode NORMAL (page 49), sélectionnez "EXTR. IM. INDIV." et appuyez sur le bouton de réglage SET.

16:9 :

l'image actuellement affichée sera enregistrée comme une image fixe avec un taux d'aspect de 16:9. (La sélection est disponible uniquement pour les vidéo clips enregistrés en mode HD.)

4:3 :

l'image actuellement affichée sera enregistrée comme une image fixe avec un taux d'aspect de 4:3.

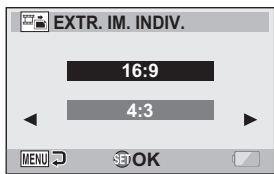

3 Sélectionnez "16:9" ou "4:3", puis appuyez sur le bouton SET.

- L'écran de confirmation quant à votre souhait de sauvegarder l'image apparaît.

ENREGISTREZ :

enregistre l'image en cours d'affichage comme image fixe.

SORTIE :

vous revenez à l'écran d'extraction d'image.

4 Sélectionnez "ENREGISTREZ" et appuyez sur le bouton de réglage SET.

- L'image en cours d'affichage est enregistrée comme image fixe.

MODIFICATION DE VIDÉO CLIPS

Vous pouvez couper les parties indésirables d'un vidéo clip et l'enregistrer comme un nouveau vidéo clip (couper un vidéo clip [Extraction]). Vous pouvez aussi réunir des clips vidéo ensemble et les sauvegarder en tant que clip séparé ("assemblage").

Procédure pour effectuer la coupure (extraire) d'une partie d'un vidéo clip

Spécifiez les vues (①, ②) où le vidéo clip doit être coupé.

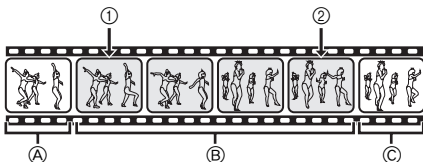

Extraire la partie spécifiée.

[Deux façons de couper le vidéo clip]

- Coupez les portions ① et ② et sauvegardez la portion ③.



- Supprimez la portion ③ et assemblez les portions ① et ②.



- Le vidéo clip original n'est pas altéré.



(Vous pouvez également décider d'effacer le vidéo clip original une fois le nouveau clip enregistré.)

MODIFICATION DE VIDÉO CLIPS

Procédure pour joindre des vidéo clips

Spécifiez le vidéo clip qui doit venir en premier.



Spécifiez le vidéo clip que vous désirez joindre (joindre).



Assemblez les vidéo clips.

- Les vidéo clips sont assemblés.

..



- Les vidéo clips originaux ne sont pas altérés.
(Vous pouvez également décider d'effacer les vidéo clips originaux une fois le nouveau clip enregistré.)



ATTENTION

Mises en garde lors de la modification de vidéo clips

- Lors de la modification de vidéo clips, ne déplacez pas l'interrupteur REC/PLAY. Si vous déplacez l'interrupteur REC/PLAY lors de la modification de vidéo clips, celle-ci ne s'effectuera pas correctement et le vidéo clip original pourrait également être effacé.
- À mesure que le nombre ou la taille des vidéo clips augmente, la carte mémoire peut arriver à saturation, rendant impossible l'édition des vidéo clips. Dans ce cas, vous allez devoir libérer de l'espace sur la carte mémoire, soit en supprimant des fichiers qui ne sont plus nécessaires (page 88) ou en sélectionnant "ÉCRASER" lors de l'enregistrement des vidéo clips (pages 136 et 138).

Coupure d'un vidéo clip (extraction)

1 Affichez le vidéo clip duquel vous désirez extraire un segment.

2 Affichez le menu de lecture du mode NORMAL (page 49), sélectionnez "MODIFIER VIDÉO" et appuyez sur le bouton de réglage SET.

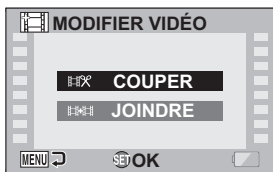

3 Sélectionnez "COUPER" et appuyez sur le bouton de réglage SET.

- L'écran pour couper s'affiche.

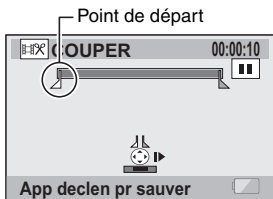

MODIFICATION DE VIDÉO CLIPS

4 Spécifiez le point de départ de l'extrait.

- Utilisez la procédure ci-dessous pour spécifier la vue à partir de laquelle l'extraction du vidéo clip doit commencer.
- Effectuez la lecture du vidéo clip jusqu'aux alentours du point désiré, mettez le vidéo clip en pause, puis effectuez la lecture du vidéo clip une vue à la fois, en vous arrêtant au point de départ de l'extrait. Ce sera la première vue de l'extrait.
- Si le point de départ du vidéo clip est également le point de départ de l'extrait, passez à l'étape 6.

<Procédure>

Lecture :

après avoir mis la lecture en pause, déplacez le bouton de réglage SET sur la droite et maintenez-le pendant 2 secondes environ pour relancer la lecture vers l'avant ou sur la gauche pour la relancer vers l'arrière.

Pause :

pendant la lecture, appuyez sur le bouton de réglage SET.

Lecture accélérée :

pendant la lecture, déplacez le bouton de réglage SET vers la gauche ou vers la droite pour changer la vitesse de lecture.

Vue simple :

après avoir mis la lecture en pause, basculez le bouton de réglage SET vers la droite pour avancer d'une vue ou vers la gauche pour reculer d'une vue.

5 Déplacez le bouton de réglage SET vers le haut.

- Le point de départ de l'extraction est réglé et l'écran vous permettant de spécifier le point final s'affiche.
- Spécifiez le point final de l'extrait en suivant la même procédure que dans l'étape 5.

<Lors de la jointure de la première et de la dernière partie>

- ① Déplacez le bouton de réglage SET vers le bas.
 - Chaque fois que vous appuyez sur le bouton de réglage SET, les sections à supprimer et les sections à économiser sont renversées.
- ② Spécifiez le point final de l'extraction. La vue suivant le point final de l'extraction devient le point de départ de la partie devant être ajoutée.

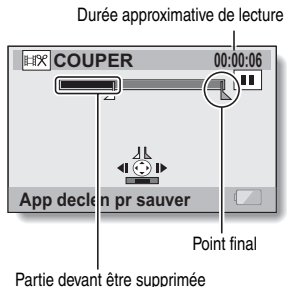

6 Appuyez sur le bouton [] .

- Un écran s'affiche, vous invitant soit à sélectionner l'enregistrement du vidéo clip édité comme un nouveau fichier (séparé), soit à supprimer le vidéo clip original pour le remplacer par le vidéo clip édité.

ENREGIST. NOUV :

le vidéo clip édité est enregistré comme un nouveau fichier. Le vidéo clip original reste inchangé.

ÉCRASER :

le vidéo clip original est supprimé. Seul le vidéo clip édité est enregistré.

REVOIR CLIP :

effectue la lecture du vidéo clip avant de l'enregistrer.

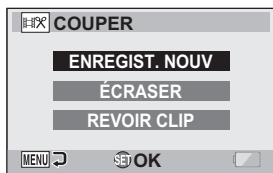

7 Sélectionnez l'option souhaitée et appuyez sur le bouton de réglage SET.

- Le processus de modification commence.
- Une fois le processus de modification terminé, le menu de lecture du mode NORMAL s'affiche de nouveau.

CONSEIL

- Si le vidéo clip original est protégé, même si vous sélectionnez "ÉCRASER" à l'étape 7 et appuyez sur le bouton de réglage SET, il ne sera pas effacé. Pour ce faire, vous devez tout d'abord désactiver la protection (page 122).
- Si le message "Carte pleine" apparaît, vous allez devoir libérer de la mémoire en supprimant les fichiers que vous n'avez pas besoin de conserver.

ATTENTION

Avertissement concernant la charge restante du bloc-pile

- Pendant la modification de vidéo clips longs, le temps nécessaire au traitement d'un important volume de données peut être très long. Pour éviter des problèmes causés par un bloc-pile déchargé en cours de modification du vidéo clip, avant d'apporter les modifications, veillez à ce que l'appareil photo soit équipé d'un bloc-pile suffisamment chargé ou connectez l'adaptateur c.a.
- Il est recommandé d'utiliser un ordinateur pour modifier des vidéo clips longs.

MODIFICATION DE VIDÉO CLIPS

Assemblage de deux vidéo clips

ATTENTION

- Vous ne pouvez pas assembler des vidéo clips photographiés en modes différents.

-
- 1** Affichez le menu de lecture du mode NORMAL (page 49), sélectionnez “MODIFIER VIDÉO” et appuyez sur le bouton de réglage SET.

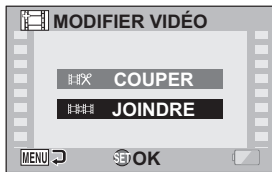

-
- 2** Sélectionnez “JOINDRE” et appuyez sur le bouton de réglage SET.

- L'écran de lecture de 6 images pour les vidéo clips s'affiche.



3 Placez le cadre orange sur le vidéo clip que vous désirez joindre et appuyez sur le bouton de réglage SET.

- Le vidéo clip spécifié reçoit une étiquette numérotée.
- Il est possible de sélectionner jusqu'à 9 vidéo clips.
- Pour annuler une sélection et retirer l'étiquette numérotée d'un vidéo clip, sélectionnez le vidéo clip et appuyez sur le bouton de réglage SET.



4 Appuyez sur le bouton [] .

- Un écran s'affiche vous permettant de sélectionner si le vidéo clip joint doit être enregistré comme un nouveau fichier (séparé) ou si les vidéo clips originaux doivent être supprimés pour les remplacer par le vidéo clip joint.

ENREGIST. NOUV :

le vidéo clip joint est enregistré comme un nouveau fichier. Les vidéo clips originaux restent inchangés.

ÉCRASER :

les vidéo clips originaux sont supprimés. Seul le vidéo clip joint est enregistré.

REVOIR CLIP :

effectue la lecture du vidéo clip joint avant de l'enregistrer.



MODIFICATION DE VIDÉO CLIPS

5 Sélectionnez l'option souhaitée et appuyez sur le bouton de réglage SET.

- Le processus de modification commence.
- Une fois le processus de modification terminé, l'écran de réglage de lecture s'affiche de nouveau.

CONSEIL

- Si le vidéo clip original est protégé, même si vous sélectionnez "ÉCRASER" à l'étape **5** et appuyez sur le bouton de réglage SET, il ne sera pas effacé. Pour ce faire, vous devez tout d'abord désactiver la protection (page 122).
- Si le message "Carte pleine" apparaît, vous allez devoir libérer de la mémoire en supprimant les fichiers que vous n'avez pas besoin de conserver.

ATTENTION

Avertissement concernant la charge restante du bloc-pile

- Pendant la modification de vidéo clips longs, le temps nécessaire au traitement d'un important volume de données peut être très long. Pour éviter des problèmes causés par un bloc-pile déchargé en cours de modification du vidéo clip, avant d'apporter les modifications, veillez à ce que l'appareil photo soit équipé d'un bloc-pile suffisamment chargé ou connectez l'adaptateur c.a.
- Il est recommandé d'utiliser un ordinateur pour modifier des vidéo clips longs.

AFFICHAGE DES PROPRIÉTÉS DU FICHER (ÉCRAN D'INFORMATIONS)

L'écran d'informations permet de vérifier quels étaient les réglages lors de l'enregistrement d'un fichier avec votre appareil photo.

1 Affichez le fichier souhaité sur l'écran de l'appareil photo.

2 Appuyez sur le bouton MENU pendant au moins 1 seconde.

- L'écran d'informations s'affiche.
- Si vous appuyez de nouveau sur le bouton MENU, l'écran d'informations disparaît.

- ① Réglages du mode de vidéo clip
- ② Numéro de l'image ou du son
- ③ Réglage de protection
- ④ Taille du fichier
- ⑤ Temps de prise de photos ou durée d'enregistrement
- ⑥ Réglage de la compensation d'exposition
- ⑦ Valeur de l'ouverture
- ⑧ Vitesse d'obturation
- ⑨ Charge restante du bloc-pile
- ⑩ Date et heure de l'image
- ⑪ Réglages de résolution de l'image individuelle
- ⑫ Réglage de sensibilité ISO

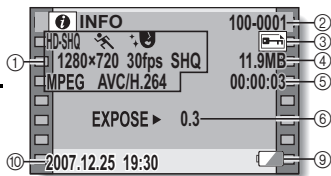

<Fichier de vidéo clip>

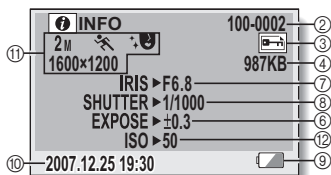

<Fichier d'image individuelle>

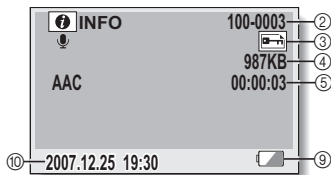

<Fichier audio>

AFFICHAGE DU MENU DE RÉGLAGE D'OPTION

Les réglages de l'appareil photo sont effectués dans le menu de réglage d'option.

- 1** Allumez l'appareil photo et appuyez sur le bouton MENU.

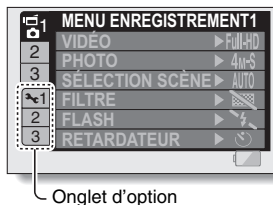

- 2** Sélectionnez un onglet d'option (1, 2 ou 3) et appuyez sur le bouton de réglage SET.
 - Le menu de réglage d'option s'affiche.

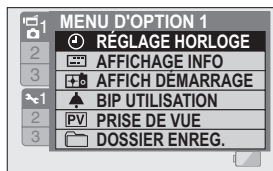

Pour accéder à un écran de réglage

- 3** Déplacez le bouton de réglage SET vers le haut ou le bas pour sélectionner l'élément à définir et appuyez dessus.
 - L'écran de réglage de l'élément sélectionné apparaît.
 - Pour revenir à l'écran de menu, appuyez sur le bouton MENU.



AFFICHAGE D'ÉCRAN

Spécifiez quelles informations afficher sur l'écran de lecture.

1 Affichez le menu de réglage d'option (page 141).

2 Sélectionnez "AFFICHAGE INFO" et appuyez sur le bouton de réglage SET.

MONTRER TOUT :

affiche la date de capture et la durée de lecture (pour les vidéo clips).

DATE & HEURE :

affiche la date de capture.

COMPTEUR :

affiche la durée de lecture du vidéo clip.

SANS :

n'affiche pas la date de capture et la durée de lecture.



3 Sélectionnez le réglage souhaité et appuyez sur le bouton de réglage SET.

- Cette étape termine le réglage de l'affichage d'écran.

SÉLECTION DE L’AFFICHAGE DE DÉMARRAGE

L’affichage de démarrage est celui qui apparaît sur l’écran lorsque l’appareil photo est allumé en mode d’enregistrement.

1 Affichez le menu de réglage d’option (page 141).

2 Sélectionnez “**AFFICH DÉMARRAGE**” et appuyez sur le bouton de réglage **SET**.

DATE & HEURE :

le réglage de la date et de l’heure de l’appareil photo est affiché.

Xacti :

le logo Xacti s’affiche.

SANS :

aucun affichage de démarrage.

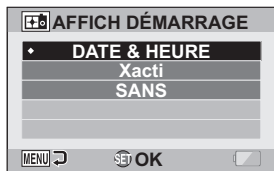

3 Sélectionnez le réglage souhaité et appuyez sur le bouton de réglage **SET**.

- L’affichage de démarrage sélectionné est défini.

SONS DE FONCTIONNEMENT

Ce menu permet d'émettre des signaux sonores de confirmation lors de la mise sous/hors tension de l'appareil photo lorsque vous appuyez sur les boutons de fonctionnement (bouton [], bouton de réglage SET, bouton MENU, etc.), de régler le volume des sons de fonctionnement et d'activer/désactiver le guide audio.

1 Affichez le menu de réglage d'option (page 141).

2 Sélectionnez "BIP UTILISATION" et appuyez sur le bouton de réglage SET.

- Si "TS DÉSACTIV" est sélectionné et si vous appuyez sur le bouton de réglage SET, tous les sons sont mis en sourdine.
- Lorsque vous appuyez sur le bouton MENU, l'écran d'option s'affiche de nouveau.

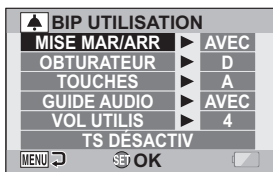

MISE MAR/ARR :

permet de mettre en sourdine ou d'activer le son produit lorsque vous allumez ou éteignez l'appareil photo.

OBTURATEUR :

permet de sélectionner le son produit lorsque vous appuyez sur le bouton [] ou lorsque vous prenez une photo à l'aide du retardateur.

TOUCHES :

permet de sélectionner le son produit lorsque vous appuyez sur le bouton de réglage SET, le bouton MENU, etc.

GUIDE AUDIO :

permet de mettre en sourdine ou d'activer le guide d'aide audio de l'appareil photo.

VOL UTILIS :

permet de régler le volume des sons de fonctionnement.

SONS DE FONCTIONNEMENT

- 3 Déplacez le bouton de réglage SET vers le haut ou le bas pour sélectionner le réglage souhaité et appuyez dessus.**
- L'écran de sélection des sons de fonctionnement s'affiche.
- <Si "MISE MAR/ARR" ou "GUIDE AUDIO" est sélectionné>**
- L'écran correspondant d'activation ou de désactivation du son s'affiche.
 - Déplacez le bouton de réglage SET vers le haut ou le bas pour sélectionner le réglage souhaité et appuyez dessus.
AVEC : permet d'activer le son.
SANS : permet de désactiver le son.
- <Si "OBTURATEUR" ou "TOUCHES" est sélectionné>**
- L'écran de sélection des sons de fonctionnement s'affiche.
 - Effectuez votre sélection parmi 8 sons différents (A à H).
 - Vous pouvez déplacer le bouton de réglage SET vers la droite pour prévisualiser le son sélectionné.
 - Si "SANS" est sélectionné, aucun son n'est émis.
 - Déplacez le bouton de réglage SET vers le haut ou le bas pour sélectionner le réglage souhaité et appuyez dessus.
- <Si "VOL UTILIS" est sélectionné>**
- L'écran de sélection du volume des sons de fonctionnement s'affiche.
 - Vous pouvez sélectionner un volume de son de fonctionnement entre 1 (minimum) et 7 (maximum).
 - Déplacez le bouton de réglage SET vers le haut ou le bas pour sélectionner le volume et appuyez dessus.

-
- 4 Appuyez sur le bouton MENU.**
- Les réglages des sons de fonctionnement sont effectués.

CONSEIL

- Si vous maintenez le bouton MENU enfoncé et allumez l'appareil photo, l'écran permettant d'activer/désactiver les sons de fonctionnement s'affiche directement. Cette procédure peut s'avérer pratique pour désactiver les sons de fonctionnement dans des endroits où vous ne souhaitez pas qu'ils soient audibles.

RÉGLAGE DE L’AFFICHAGE DE PRISE DE VUE

Spécifiez la durée pendant laquelle l’image capturée apparaît sur l’écran (prise de vue) après avoir appuyé sur le bouton [].

1 Affichez le menu de réglage d’option (page 141).

2 Sélectionnez “PRISE DE VUE” et appuyez sur le bouton de réglage SET.

1 s. :

l’image de prise de vue s’affiche pendant 1 seconde.

2 s. :

l’image de prise de vue s’affiche pendant 2 secondes.

SANS :

l’image de prise de vue ne s’affiche pas.

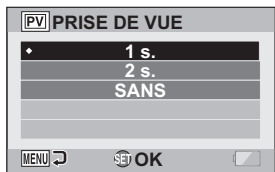

3 Sélectionnez le réglage souhaité et appuyez sur le bouton de réglage SET.

- Cette étape termine le réglage de prise de vue.

DÉFINITION D'UN DOSSIER POUR L'ENREGISTREMENT DES FICHIERS

Créez ou sélectionnez un dossier d'enregistrement (dans lequel stocker les fichiers enregistrés).

1 Affichez le menu de réglage d'option (page 141).

2 Sélectionnez "DOSSIER ENREG." et appuyez sur le bouton de réglage SET.
<Créer un nouveau dossier>
• Sélectionnez "NEW".
<Sélectionner un dossier existant>
• Sélectionnez le numéro de dossier souhaité.

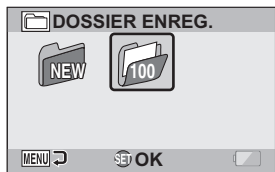

3 Appuyez sur le bouton de réglage SET.
• Cette étape termine le réglage de création/sélection d'un dossier.
• Si vous créez un nouveau dossier, il devient automatiquement le dossier d'enregistrement sélectionné.

ATTENTION

Lorsqu'un dossier existant ne peut pas être sélectionné ou qu'un nouveau dossier ne peut pas être créé...

- Un dossier ne peut pas être sélectionné s'il a été créé avec un autre appareil ou s'il contient déjà le nombre maximum de fichiers.

ATTRIBUTION DE FONCTIONS AU BOUTON DE RÉGLAGE SET

Attribuez des fonctions (raccourcis) au bouton de réglage SET lorsque vous le déplacez vers le haut, le bas, la gauche ou la droite quand l'écran de prise de photos/réalisation de vidéo clip s'affiche.

1 Affichez le menu de réglage d'option (page 141).

2 Sélectionnez "RACCOURCI" et appuyez sur le bouton de réglage SET.

- : permet d'attribuer la fonction lorsque le bouton de réglage SET est déplacé vers le haut.
- : permet d'attribuer la fonction lorsque le bouton de réglage SET est déplacé vers le bas.
- : permet d'attribuer la fonction lorsque le bouton de réglage SET est déplacé vers la gauche.
- : permet d'attribuer la fonction lorsque le bouton de réglage SET est déplacé vers la droite.

RÉGLAGES RECOMMANDÉS :

les réglages les plus fréquemment utilisés sont automatiquement attribués.

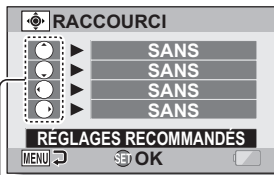

Opérations du bouton de réglage SET

3 Sélectionnez la position du bouton de réglage SET à laquelle vous souhaitez attribuer la fonction et appuyez sur le bouton de réglage SET.

- L'écran d'attribution d'une fonction à une touche s'affiche.

SANS : aucun raccourci n'est attribué.

AF VERROUILL. : permet de verrouiller la mise au point (page 76)

MISE AU POINT : permet de définir la plage de mise au point (pages 72 et 107). (Ce raccourci ne peut être attribué qu'à la touche ○ ou ○.)

FLASH : permet de définir le mode de fonctionnement du flash (pages 77 et 102).

COMP. EXPO. : permet de régler l'exposition (page 119).

ISO : permet de définir la sensibilité ISO (page 111).

RETARDATEUR : permet de définir le retardateur (page 103).

EXPOTISION : réglez la valeur de l'exposition pour le réglage de l'exposition (page 114).

ATTRIBUTION DE FONCTIONS AU BOUTON DE RÉGLAGE SET

4 Déplacez le bouton de réglage SET vers le haut ou le bas.

- Affichez la fonction à attribuer à la touche.



5 Appuyez sur le bouton de réglage SET.

- La fonction sélectionnée est attribuée à la touche et l'écran de raccourcis s'affiche.
- Pour attribuer des fonctions aux autres touches, répétez les étapes 3 à 5.

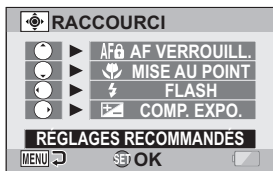

<Lorsque "RÉGLAGES RECOMMANDÉS" est sélectionné>

6 Appuyez sur le bouton MENU.

- L'écran de confirmation des réglages des raccourcis s'affiche et le menu de réglage d'option s'affiche.
- Cette étape termine le réglage des raccourcis.

<Pour confirmer les raccourcis attribués>

- Dans l'écran à l'étape 2, appuyez sur le bouton MENU pour afficher l'écran de confirmation des réglages de raccourcis.

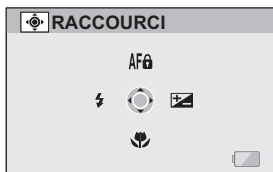

FONCTION DE RÉDUCTION DU BRUIT

Il est possible de réduire les parasites sur l'image lors de l'enregistrement de vidéo clips ou d'images individuelles, ainsi que le bruit tel que le vent.

1 Affichez le menu de réglage d'option (page 141).

2 Sélectionnez "RÉDUCTION BRUIT" et appuyez sur le bouton de réglage SET.

RÉD BRUIT VID :

activez ou désactivez cette fonction pour réduire les parasites sur l'image lors de l'enregistrement de vidéo clip.

RÉD BRUIT PHOTO :

activez ou désactivez la fonction de réduction du bruit lors de la prise d'image individuelle.

RÉD BRUIT VENT :

activez ou désactivez la fonction de réduction de bruit du vent lors de l'enregistrement de vidéo clip/audio.

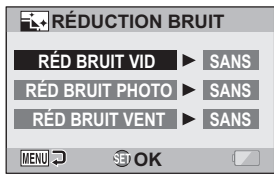

3 Sélectionnez la fonction souhaitée et appuyez sur le bouton de réglage SET.

- L'écran de sélection s'affiche.

AVEC :

le bruit est réduit.

SANS :

le bruit n'est pas réduit.

4 Déplacez le bouton de réglage SET vers le haut ou le bas pour sélectionner le réglage souhaité et appuyez dessus.

- Cette étape termine le réglage de réduction du bruit.

CONSEIL

- Le réglage de réduction du bruit du vent doit normalement être désactivé lorsqu'il n'est pas nécessaire. S'il est utilisé lors de l'enregistrement d'un vidéo clip ou d'un fichier audio dans un environnement non bruyant, la partie audio de l'enregistrement ne semblera pas naturelle.
- La fonction de réduction du bruit des images individuelles est active lorsque la vitesse d'obturation est de 1/4 seconde ou moins.
- En comparaison à la prise de photos normale, lorsque la fonction de réduction du bruit des images fixes est activée, le temps de traitement de l'image une fois capturée est légèrement plus long.

RÉGLAGE DE LA QUALITÉ DE L'IMAGE

L'appareil photo peut régler la qualité de l'image tandis qu'elle est capturée.

1 Affichez le menu de réglage d'option (page 141).

2 Sélectionnez "RÉGLAGES IMAGE" et appuyez sur le bouton de réglage SET.

NORMALE :

prise de photos avec une qualité d'image normale.

VIVES :

la saturation des couleurs augmente.

PASTEL :

la netteté est estompée pour une image pastel.

PASTEL VIVES :

la netteté est adoucie et la saturation des couleurs est augmentée.

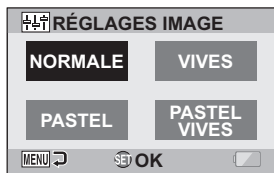

3 Sélectionnez le réglage souhaité et appuyez sur le bouton de réglage SET.

- Ceci met fin au réglage de qualité d'image.

ANTI-SCINTILLEMENT

Le réglage anti-scintillement atténue le scintillement apparent lorsque des vidéo clips sont filmés sous un éclairage fluorescent ou autre qui génère une pulsation du fond suivant la fréquence de l'alimentation.

1 Affichez le menu de réglage d'option (page 141).

2 Sélectionnez "ANTI-SCINTILLMT" et appuyez sur le bouton de réglage SET.

AVEC :

permet d'activer le réglage anti-scintillement.

SANS :

permet de désactiver le réglage anti-scintillement.

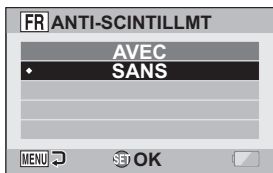

3 Sélectionnez le réglage souhaité et appuyez sur le bouton de réglage SET.

- Cette étape termine le réglage de la fonction anti-scintillement.
-

CONSEIL

- Si le réglage anti-scintillement est utilisé à l'extérieur par temps très clair, un effet de halo, qui produit des cercles de lumière diffus autour des zones de lumière claires, peut survenir.
- Le réglage de l'exposition et la fonction de réduction du scintillement ne peuvent être autorisés en même temps.
- Lorsque la fonction d'anti-scintillement est définie sur "AVEC", la vitesse d'obturation pendant la réalisation du vidéo clip est de 1/100 s.

LUMINOSITÉ DE L'ÉCRAN

Réglez la luminosité de l'écran de l'appareil photo. Utilisez ce réglage si vous ne parvenez pas à visualiser l'image en raison de l'éclairage ambiant.

1 Affichez le menu de réglage d'option (page 141).

2 Sélectionnez "LUMINOSITÉ" et appuyez sur le bouton de réglage SET.



3 Déplacez le bouton de réglage SET vers la gauche ou la droite pour régler la luminosité et appuyez dessus.

- La luminosité de l'écran est réglée.

CONSEIL

- L'écran de l'étape 2 peut également être ouvert depuis l'écran de prise de photos/réalisation de vidéo clip. Maintenez le bouton MENU enfoncé pendant au moins 1 seconde ; l'écran de commande de la luminosité apparaît et vous pouvez alors régler la luminosité de l'écran.

RÉGLAGE DU VOLUME D'UN MICROPHONE EXTERNE

Vous pouvez régler le niveau d'entrée d'un microphone connecté à l'appareil photo.

1 Affichez le menu de réglage d'option (page 141).

2 Sélectionnez "VOLUME MIC EXT" et appuyez sur le bouton de réglage SET.

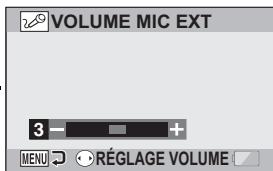

3 Déplacez le bouton de réglage SET vers la gauche ou la droite pour régler le niveau d'entrée et appuyez sur le bouton de réglage SET.

- Cette étape termine le réglage du niveau d'entrée du microphone externe.

LANGUE DE L'ÉCRAN

Vous pouvez régler l'écran de votre appareil photo pour qu'il affiche les messages dans l'une des différentes langues.

1 Affichez le menu de réglage d'option (page 141).

2 Sélectionnez "LANGUE" et appuyez sur le bouton de réglage SET.

日本語 :	Japonais
ENGLISH :	Anglais
FRANÇAIS :	Français
DEUTSCH :	Allemand
ESPAÑOL :	Espagnol
ITALIANO :	Italien
NEDERLANDS :	Néerlandais
РУССКИЙ :	Russe
PORTUGUÊS :	Portugais
TÜRKÇE :	Turc
한국어 :	Coréen
中文(简) :	Chinois (simplifié)
中文(繁) :	Chinois (traditionnel)

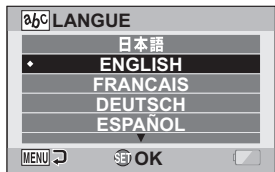

3 Sélectionnez la langue souhaitée et appuyez sur le bouton de réglage SET.

- La langue d'affichage sélectionnée est définie.

RÉGLAGE DE LA SORTIE TV

Spécifiez le type de signal d'image sortant du connecteur USB/AV de votre appareil photo, du connecteur COMPONENT/AV ou du connecteur HDMI.

1 Affichez le menu de réglage d'option (page 141).

2 Sélectionnez "RÉGL. SORTIE TV" et appuyez sur le bouton de réglage SET.

SYSTÈME TV :

permet de définir le type de signal TV provenant du connecteur COMPONENT/AV.

TYPE TV :

permet de définir le rapport d'aspect du téléviseur.

COMPOSANT/HDMI :

permet de régler le signal émis par le connecteur COMPONENT/AV et/ou HDMI.

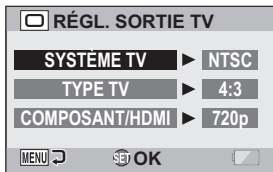

RÉGLAGE DE LA SORTIE TV

3 Sélectionnez le réglage souhaité et appuyez sur le bouton de réglage SET.

- L'écran de modification du paramètre du réglage souhaité s'affiche.

<Si "SYSTÈME TV" est sélectionné>

NTSC : permet la sortie de signaux vidéo NTSC.

PAL : permet la sortie de signaux vidéo PAL.

<Si "TYPE TV" est sélectionné>

4:3 : utilisez ce réglage lorsqu'un téléviseur dont le rapport d'aspect est 4:3 est connecté.

16:9 : utilisez ce réglage lorsqu'un téléviseur dont le rapport d'aspect est 16:9 est connecté.

<Si "COMPOSANT/HDMI" est sélectionné>

1080i : le signal de sortie est réglé sur 1080i.

720p : le signal de sortie est réglé sur 720p.

480p : le signal de sortie est réglé sur 480p.

4 Déplacez le bouton de réglage SET vers le haut ou le bas pour sélectionner le paramètre souhaité.



5 Appuyez sur le bouton de réglage SET.

6 Appuyez sur le bouton MENU.



- Cette étape termine le réglage de la sortie TV.

■ Rapport entre le réglage "TYPE TV" et l'affichage sur le téléviseur

Le tableau ci-dessous indique quel signal vidéo est émis lorsque le réglage de "TYPE TV" est modifié. Notez cependant que pour les téléviseurs dotés d'une fonction de détection automatique, la sortie peut ne pas être conforme à celle du tableau, ou l'affichage du téléviseur peut ne pas changer du tout.

"TYPE TV"	Type de téléviseur à connecter	Fichier d'image à afficher	Affichage du téléviseur
4:3	4:3	Image individuelle (4:3)	
		Vidéo clip sur le mode SD	
		Vidéo clip en mode HD	

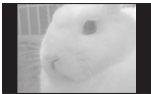
RÉGLAGE DE LA SORTIE TV

"TYPE TV"	Type de téléviseur à connecter	Fichier d'image à afficher	Affichage du téléviseur
16:9	16:9	Image individuelle (4:3)	
		Vidéo clip sur le mode SD	
		Vidéo clip en mode HD	

* Les exemples d'image individuelle concernent des images prises en mode 16:9.

ATTENTION

Si l'affichage du téléviseur n'est pas correct...

- Si l'apparence de l'image sur l'écran du téléviseur n'est pas correcte, vous pouvez changer soit le réglage "TYPE TV" de l'appareil photo, soit le réglage de la taille de l'écran sur le téléviseur. Pour changer le réglage de la taille de l'écran sur votre téléviseur, veuillez vous référer au manuel d'instructions de votre téléviseur.

Le taux d'aspect de l'image fixe sortie ne passe pas à 16:9 ?

- La sortie d'image individuelle est 4:3 pour les images prises en mode 16:9.

FONCTION D'ÉCONOMIE D'ÉNERGIE

Votre appareil photo est équipé d'une fonction "d'économie d'énergie" qui coupe automatiquement l'alimentation après une période d'inactivité spécifiée. La fonction d'économie d'énergie permet de conserver l'alimentation du bloc-pile lorsque l'appareil photo n'est pas utilisé ou d'éviter que le bloc-pile ne se décharge complètement si l'appareil photo est accidentellement laissé allumé. Vous pouvez spécifier la durée (temps d'attente) au terme de laquelle la fonction d'économie d'énergie est activée.

1 Affichez le menu de réglage d'option (page 141).

2 Sélectionnez "MISE EN VEILLE" et appuyez sur le bouton de réglage SET.

BATT:ENREG. :

permet de régler le temps d'attente pour les modes de prise de photos/réalisation de vidéo clip lorsque le bloc-pile est utilisé.



BATT:LECTURE :

permet de régler le temps d'attente pour les modes de lecture lorsque le bloc-pile est utilisé.

AC:ENREG/LECT :

permet de régler le temps d'attente pour les modes de lecture et de prise de photos/réalisation de vidéo clip lorsqu'une source d'alimentation c.a. est utilisée.

LUMIERE BLEUE :

activez ou désactivez (AVEC ou SANS) la DEL circulaire bleue autour des boutons []/[].



FONCTION D'ÉCONOMIE D'ÉNERGIE

3 Sélectionnez l'option souhaitée et appuyez sur le bouton de réglage SET.

- L'écran de réglage du temps d'attente s'affiche.

4 Déplacez le bouton de réglage SET vers le haut ou le bas pour régler le temps d'attente.

<Si "BATT:ENREG.", "BATT:LECTURE" ou "AC:ENREG/LECT" a été sélectionné à l'étape 3>

Vers le haut :

permet d'augmenter le temps d'attente.

Vers le bas :

permet de diminuer le temps d'attente.

<Si "LUMIERE BLEUE" a été sélectionné à l'étape 3>

AVEC :

la DEL circulaire est allumé.

SANS :

la DEL circulaire est éteint.

5 Appuyez sur le bouton de réglage SET.

6 Appuyez sur le bouton MENU.

- Le temps d'attente est réglé.

MISE EN MÉMOIRE DE LA NUMÉROTATION DES FICHIERS

Si vous utilisez une carte nouvellement formatée, le nom du fichier (numéro de l'image) de l'image capturée commence automatiquement à partir de 0001. Si la carte est reformatée ultérieurement ou si vous utilisez une autre carte reformatée, le nom des fichiers commence de nouveau à partir de 0001. Cela s'explique par le réglage de la fonction de mise en mémoire de la numérotation des fichiers sur "SANS", résultant par conséquent en la présence de plusieurs cartes contenant des images avec les mêmes numéros. En réglant la fonction de mise en mémoire de la numérotation des fichiers sur "AVEC", même si la carte est reformatée ou remplacée par une autre carte, la numérotation consécutive des noms de fichiers continue à partir du dernier numéro enregistré par l'appareil photo.

<Fonction de mise en mémoire de la numérotation des fichiers "SANS">

	Nom du fichier (numéro de l'image)
Carte A	0001, 0002..... 0012, 0013

⋮
Changement de carte

Carte B	0001, 0002..... 0012, 0013
---------	----------------------------

<Fonction de mise en mémoire de la numérotation des fichiers "AVEC">

	Nom du fichier (numéro de l'image)
Carte A	0001, 0002..... 0012, 0013

⋮
Changement de carte

Carte B	0014, 0015.....0025, 0026
---------	---------------------------

MISE EN MÉMOIRE DE LA NUMÉROTATION DES FICHIERS

- Si la Carte B contient déjà des fichiers lors du remplacement de la Carte A, les noms de fichiers sont attribués comme suit.

Lorsque le numéro de fichier le plus élevé sur la Carte B (avant le remplacement) est inférieur au numéro de fichier le plus élevé sur la Carte A : le nom de fichier de l'image enregistrée suivante continue depuis le dernier nom de fichier enregistré sur la Carte A.

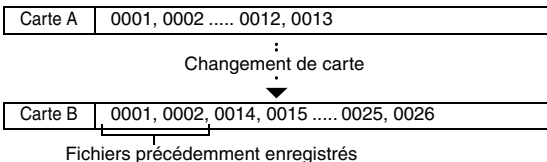

Lorsque le numéro de fichier le plus élevé sur la Carte B (avant le remplacement) est supérieur au numéro de fichier le plus élevé sur la Carte A : le nom de fichier de l'image enregistrée suivante continue depuis le dernier nom de fichier enregistré sur la Carte B.

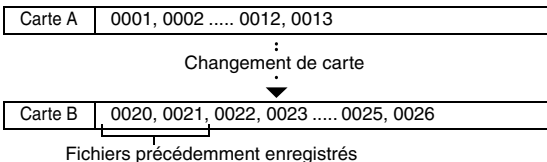

-
- 1** Affichez le menu de réglage d'option (page 141).

2 Sélectionnez “SUITE NUM.” et appuyez sur le bouton de réglage SET.

AVEC :

la fonction de mise en mémoire de la numérotation des fichiers est activée.

SANS :

la fonction de mise en mémoire de la numérotation des fichiers est désactivée.

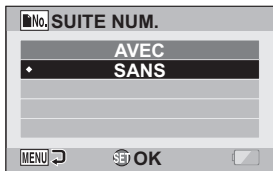

3 Sélectionnez le réglage souhaité et appuyez sur le bouton de réglage SET.

- La fonction de mise en mémoire de la numérotation des fichiers sélectionnés est définie.

CONSEIL

- Tant que la fonction de mise en mémoire de la numérotation des fichiers n'est pas définie sur “SANS”, des noms de fichiers consécutifs sont attribués. Il est recommandé de redéfinir la fonction de mise en mémoire de la numérotation des fichiers sur “SANS” à la fin de chaque session de photographie.

FORMATAGE D'UNE CARTE

En outre, toute autre carte doit être formatée avec cet appareil :

- À l'achat, lorsqu'elle est utilisée pour la première fois ou
- Si elle a été formatée à l'aide d'un PC ou d'un autre appareil photo numérique.

Le formatage de la carte n'est pas possible si l'interrupteur de verrouillage est réglé sur la position "LOCK (VERROUILLAGE)". Effectuez la procédure de formatage après l'avoir réglé sur la position déverrouillée.

1 Affichez le menu de réglage d'option (page 141).

2 Sélectionnez "FORMAT" et appuyez sur le bouton de réglage SET.

- Pour une utilisation normale, un formatage complet n'est pas nécessaire. Toutefois, si une erreur de carte survient même après un formatage normal, il est possible de résoudre le problème par l'exécution d'un formatage complet.

FORMAT :

permet d'effectuer un formatage normal.

PLEIN FORMAT :

permet de numériser et de formater la carte entièrement. (Lorsque le bloc-pile est presque déchargé, cette option ne peut pas être sélectionnée.)

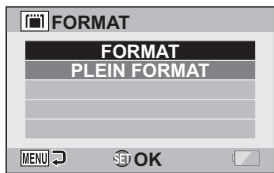

3 Sélectionnez l'option de formatage souhaitée, puis appuyez sur le bouton de réglage SET.

- Un écran de confirmation s'affiche.

4 Sélectionnez "OUI" et appuyez sur le bouton de réglage SET.

- Le formatage commence.
- Pendant le formatage, "Formatage" et "ne pas éteindre" s'affichent sur l'écran.

ATTENTION

Précautions à prendre pendant le formatage

- N'éteignez pas l'appareil photo et n'éjectez pas la carte pendant le formatage.

Le formatage efface les données

- Lorsqu'une carte est formatée, toutes les données enregistrées sur la carte sont effacées. Les données protégées (page 122) sont également effacées. Avant de formater une carte, veillez donc à copier toutes les données que vous souhaitez conserver sur le disque dur de votre PC ou sur tout autre support de stockage.

Précautions relatives à l'élimination/le transfert de la carte (récupération des données d'une carte reformatée)

- Si une carte est reformatée ou si les données sont effacées de la carte avec l'appareil photo ou un ordinateur, les données de contrôle de la carte peuvent être simplement modifiées et les données proprement dites peuvent ne pas être complètement effacées de la carte.
- Dans certains cas, il peut être possible de récupérer les données d'une carte reformatée à l'aide d'un logiciel spécial prévu à cet effet. Toutefois, si l'appareil photo est utilisé pour exécuter un formatage complet, il sera impossible de récupérer les données même à l'aide du logiciel de récupération de données.
- Si vous souhaitez jeter une carte, il est recommandé de la détruire physiquement. Si vous donnez la carte à quelqu'un d'autre, il est recommandé d'utiliser la fonction de formatage complet de l'appareil photo pour reformater la carte, ou d'utiliser le logiciel permettant d'effacer les données de la carte, en vente dans le commerce. L'utilisateur est responsable de la gestion des données.

CONSEIL

Pour annuler le formatage

- À l'étape 4, sélectionnez "NON" et appuyez sur le bouton de réglage SET.

RÉINITIALISATION DES RÉGLAGES DE L'APPAREIL PHOTO

Vous pouvez rétablir les réglages par défaut de l'appareil photo.

1 Affichez le menu de réglage d'option (page 141).

2 Sélectionnez "RESET RÉGLAGES" et appuyez sur le bouton de réglage SET.
RÉINITIALIS. :
permet de rétablir les réglages par défaut.
SORTIE :
permet de laisser les réglages inchangés et de revenir à l'écran Option.

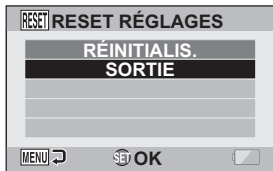

3 Sélectionnez "RÉINITIALIS." et appuyez sur le bouton de réglage SET.

- Les valeurs par défaut des réglages de l'appareil photo sont rétablies.

CONSEIL

- Notez que les réglages suivants ne changent pas lors de cette opération :
 - réglage de la date et de l'heure
 - réglage de la langue
 - réglage du système TV

VÉRIFICATION DE LA MÉMOIRE RESTANTE SUR LA CARTE

Vous pouvez vérifier le nombre d'images pouvant être capturées et la durée d'enregistrement disponible sur la carte. Pour le tableau indiquant le nombre d'images et la durée d'enregistrement maximum en fonction de cartes spécifiques, veuillez vous reporter à la section "Nombre d'images, temps de réalisation de vidéo clip et durée d'enregistrement possibles" à la page 216.

Vérification du nombre d'images et de la durée d'enregistrement vidéo restants

1 Réglez l'interrupteur REC/PLAY sur REC et allumez l'appareil photo.

- Le nombre d'images restantes apparaît en haut à gauche de l'écran.
- La durée d'enregistrement vidéo restante apparaît en haut à droite de l'écran.
- Le nombre d'images et la durée d'enregistrement vidéo restants varient en fonction des réglages de résolution et de compression.

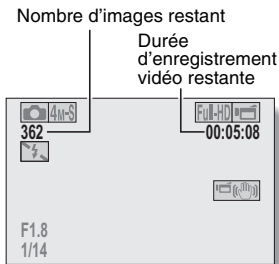

Pour les enregistrements audio

1 Réglez l'appareil photo sur le mode d'enregistrement audio (page 96).

- La durée d'enregistrement audio restante s'affiche.

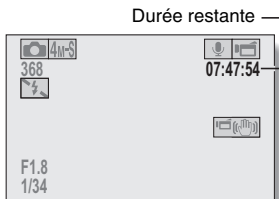

VÉRIFICATION DE LA MÉMOIRE RESTANTE SUR LA CARTE

CONSEIL

- Lorsque le nombre d'images restant ou la durée d'enregistrement vidéo restante correspond à "0", vous ne pouvez plus capturer d'images. Pour capturer d'autres images, installez une nouvelle carte ou sauvegardez les images sur un ordinateur, puis effacez-les (page 88) de la carte.
- Lorsque le nombre d'images restant ou la durée d'enregistrement vidéo restante correspond à "0", il peut être possible de capturer quelques images supplémentaires en définissant un réglage de résolution inférieur (pages 71, 93 et 94) ou en sélectionnant un réglage de qualité d'image différent.

VÉRIFICATION DE LA CHARGE RESTANTE DU BLOC-PILE





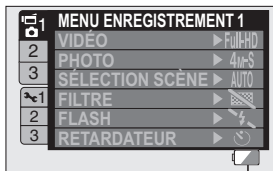

Lors de l'utilisation du bloc-pile, la charge restante du bloc-pile peut être vérifiée sur l'écran. Contrôlez cet indicateur avant de capturer une image. Pour connaître la durée approximative d'autonomie du bloc-pile, reportez-vous à la page 215.

1 Affichez le menu de prise de photos/réalisation de vidéo clip ou de lecture (page 49).

- L'indicateur de charge restante du bloc-pile apparaît dans l'angle inférieur droit de l'écran.
- En raison des caractéristiques du bloc-pile, lorsque la température ambiante est basse,  peut s'afficher rapidement, donnant une indication incorrecte de la charge restante. De plus, selon les conditions d'utilisation de l'appareil photo numérique ou les conditions ambiantes (température, etc.), la charge restante indiquée peut varier. Cette indication ne peut donc être utilisée que comme approximation générale de la charge restante.



Indicateur de charge restante du bloc-pile

Indicateur de charge restante du bloc-pile	Charge restante du bloc-pile
Aucune indication ou 	La charge du bloc-pile est presque complète.
	La charge du bloc-pile est faible.
	Il sera bientôt impossible de capturer ou de lire des images.
	Si cette icône clignote lorsque vous appuyez sur le bouton [] ou [], il est impossible de capturer des images. Rechargez le bloc-pile.

VÉRIFICATION DE LA CHARGE RESTANTE DU BLOC-PILE

CONSEIL

- Si des fichiers sont présents, vous pouvez également vérifier la charge restante du bloc-pile sur l'écran d'informations (page 140).
- La durée de vie du bloc-pile peut varier même lors de l'utilisation de bloc-piles du même type.
- En fonction de l'utilisation de l'appareil photo (comme le nombre de fois que le flash est utilisé, l'utilisation de l'écran, etc.) ou de la température ambiante (températures inférieures à 10 °C), le nombre d'images pouvant être sauvegardées sur un bloc-pile pleinement chargé peut varier considérablement.
- Il est recommandé de préparer plusieurs bloc-piles supplémentaires lorsque vous prenez des photos lors d'un mariage ou en voyage, par exemple, afin de ne manquer aucun moment important parce que le bloc-pile se décharge. Cette précaution est également conseillée lorsque vous prenez des photos par temps froid. (Sur une piste de ski, par exemple, le bloc-pile peut être maintenu au chaud dans votre poche jusqu'au moment de son utilisation.)

CONNEXION À UN CONNECTEUR D'ENTRÉE DE VIDÉO STANDARD

À propos de la sortie d'images : la destination de sortie d'images diffère en fonction du câble de connexion.

Câble de connexion	Destination de sortie d'images	Mode d'enregistrement		Mode de lecture
		En attente	Enregistrement	
Câble d'interface S-AV dédié	Écran de l'appareil photo	NTSC : ✕ PAL : ○	○	✕
	Téléviseur	NTSC : ○ PAL : ✕	✕	○
Câble de composant dédié	Écran de l'appareil photo	✕	○	✕
	Téléviseur	○	✕	○
Câble HDMI	Écran de l'appareil photo	✕	○	✕
	Téléviseur	○	✕	○

○ : les images sortent ✕ : les images ne sortent pas

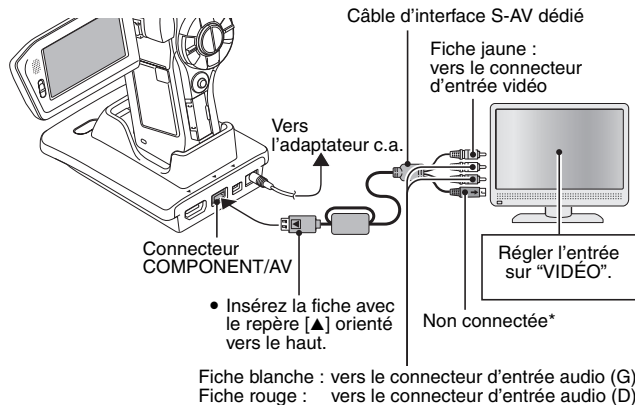

* Une fois cette fiche connectée, les images ne s'affichent pas normalement sur l'écran du téléviseur.

PROFITER D'UNE QUALITÉ D'IMAGE SUPÉRIEURE

Connexion au connecteur S-VIDÉO

<Lors du branchement à un connecteur d'entrée S-VIDÉO>

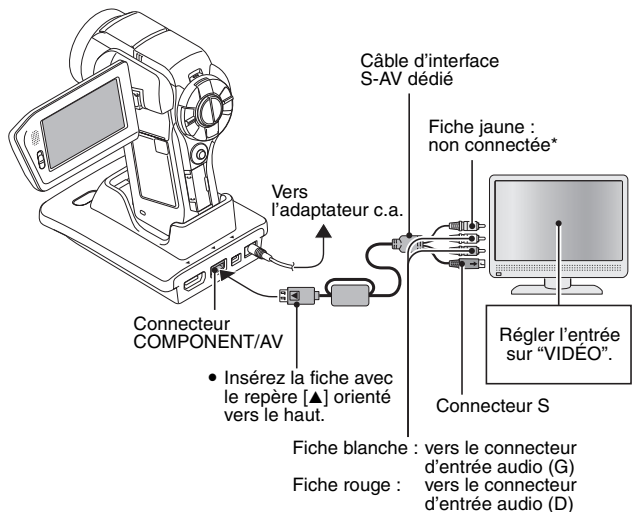

* Une fois cette fiche connectée, les images ne s'affichent pas normalement sur l'écran du téléviseur.

Connexion au connecteur 480p/720p/1080i

Si votre téléviseur est doté d'un connecteur d'entrée 480p/720p/1080i, vous pouvez profiter de la qualité vidéo élevée de la sortie vidéo de composant de votre appareil photo.

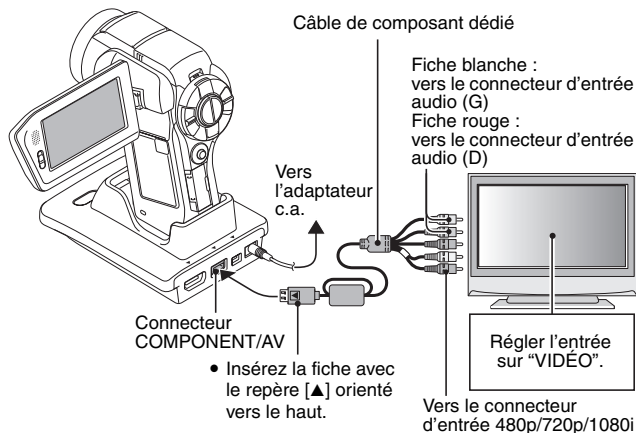

REMARQUE

Si votre téléviseur n'est pas équipé d'entrée vidéo 480p/720p/1080i

- Les images n'apparaissent pas sur le téléviseur.

Écran du menu de l'appareil photo et écran du menu du téléviseur

- L'écran du menu n'apparaît que sur l'écran du téléviseur, veuillez donc faire fonctionner l'appareil photo tout en regardant l'écran du téléviseur.

Ne forcez pas lors de la connexion et de la déconnexion des câbles

- Lors de la connexion des câbles, vérifiez que les fiches des câbles sont orientées correctement et qu'elles correspondent aux formes des fiches des connecteurs des dispositifs. Enfoncez les fiches à la verticale lorsque vous les connectez. Si vous exercez une force excessive pour connecter un câble, les broches des connecteurs sur les fiches risquent d'être endommagées de manière permanente.
- Ne forcez pas lors de la connexion et de la déconnexion des câbles.

PROFITER D'UNE QUALITÉ D'IMAGE SUPÉRIEURE

Connexion au connecteur HDMI

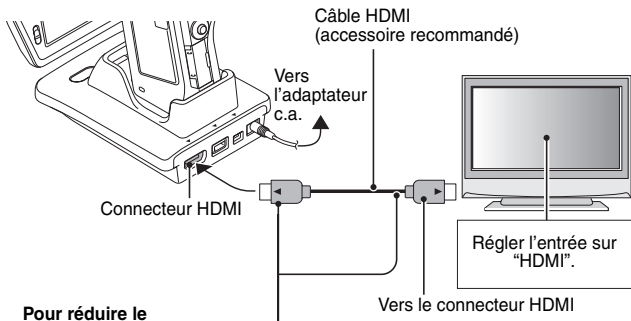

Pour réduire le rayonnement parasite

- Veuillez fixer les tores (fournis)

<Fin de la station d'accostage>

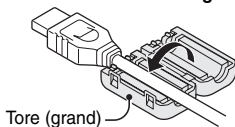

<Fin de TV>

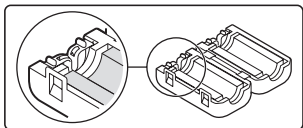
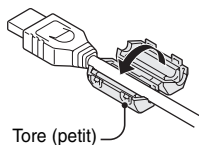

CONSEIL

- HDMI, le logo HDMI logo et High-Definition Multimedia Interface sont des marques commerciales ou des marques déposées de HDMI Licensing, LLC.

HDMI™
HIGH-DEFINITION MULTIMEDIA INTERFACE

LECTURE SUR UN TÉLÉVISEUR

- Une fois l'appareil photo connecté au téléviseur, branchez le commutateur d'entrée du téléviseur sur la borne à laquelle l'appareil photo est connecté.
- Lorsque l'appareil photo est connecté à un téléviseur, aucune image n'apparaît sur l'écran de l'appareil photo.
- La méthode de lecture est la même que celle utilisée pour afficher des images sur l'écran de l'appareil photo.

Lecture audio : voir page 97

- Vous pouvez utiliser la télécommande pour la lecture (page 82).
- La même méthode de lecture que celle utilisée avec l'appareil photo permet également de lire des enregistrements audio.
- Si l'appareil photo se trouvant dans la station d'accueil est en mode de veille, appuyez sur le bouton de mode d'opération de la station d'accueil ou sur le bouton ON/OFF de la télécommande pour activer l'appareil photo.

ATTENTION

Ne forcez pas lors de la connexion et de la déconnexion des câbles

- Lors de la connexion des câbles, vérifiez que les fiches des câbles sont orientées correctement et qu'elles correspondent aux formes des fiches des connecteurs des dispositifs. Enfoncez les fiches à la verticale lorsque vous les connectez. Si vous exercez une force excessive pour connecter un câble, les broches des connecteurs sur les fiches risquent d'être endommagées de manière permanente.
- Ne forcez pas lors de la connexion et de la déconnexion des câbles.

CONSEIL

Affichage lorsque le système TV "PAL" est sélectionné (page 156) et que le câble d'interface S-AV fourni est utilisé pour connecter l'appareil photo au téléviseur

Pendant l'enregistrement : l'image apparaît sur l'écran de l'appareil photo seulement ; elle n'apparaît pas sur le téléviseur.

Pendant la lecture : l'image apparaît sur le téléviseur seulement ; elle n'apparaît pas sur l'écran de l'appareil photo.

Xacti Library

La fonction Xacti Library vous permet de sauvegarder des fichiers enregistrés avec votre appareil photo sur un disque dur haute capacité sans utiliser d'ordinateur et de les lire sur votre téléviseur. L'utilisation d'un ordinateur n'est pas nécessaire. Vous pouvez visualiser des images en pleine haute définition sur l'écran de votre téléviseur.

En outre, vous avez accès à l'exploitation des fichiers telle que la copie et l'effacement, de même qu'à la gestion des fichiers à l'aide du calendrier.

Pour des informations détaillées sur l'utilisation de Xacti Library, consultez le Manuel d'instructions Xacti Library fourni séparément.

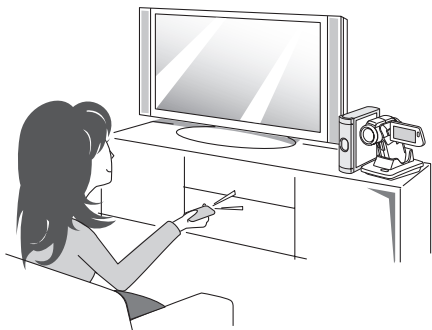

MODE PictBridge

Votre appareil photo prend la fonction PictBridge en charge. En connectant directement l'appareil photo à une imprimante compatible PictBridge, l'écran de l'appareil photo peut être utilisé pour sélectionner des images et pour démarrer l'impression (impression PictBridge).

- 1** Installez la carte dans l'appareil photo, ouvrez le support d'écran pour allumer l'appareil photo et mettez l'imprimante sous tension.
- 2** Utilisez la station d'accueil fournie pour connecter l'appareil photo à l'imprimante.

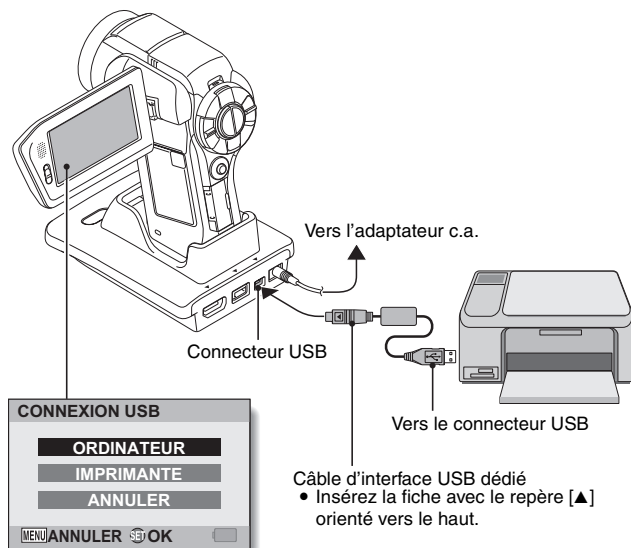

MODE PictBridge

- 3** Sélectionnez “IMPRIMANTE” et appuyez sur le bouton de réglage SET.

- 4** Le mode d'impression PictBridge est activé.

- L'appareil photo commute sur le mode d'impression PictBridge et l'écran du mode d'impression apparaît.

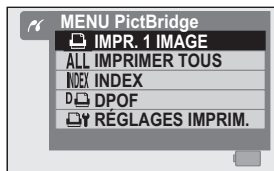

ATTENTION

Ne forcez pas lors de la connexion et de la déconnexion des câbles

- Lors de la connexion des câbles, vérifiez que les fiches des câbles sont orientées correctement et qu'elles correspondent aux formes des fiches des connecteurs des dispositifs. Enfoncez les fiches à la verticale lorsque vous les connectez. Si vous exercez une force excessive pour connecter un câble, les broches des connecteurs sur les fiches risquent d'être endommagées de manière permanente.
- Ne forcez pas lors de la connexion et de la déconnexion des câbles.

Précaution lors de la connexion d'une imprimante

- Si l'imprimante est mise hors tension alors qu'elle est connectée, l'appareil photo peut ne pas fonctionner correctement. Si l'appareil photo ne fonctionne pas correctement, débranchez le câble d'interface USB, éteignez l'appareil photo, puis rebranchez le câble.
- Pendant l'impression PictBridge, la réponse de fonctionnement des boutons de l'appareil photo est plus lente.
- Si pour l'impression, l'appareil photo est alimenté par un bloc-pile, assurez-vous qu'il est suffisamment chargé.

IMPRESSION

Impression d'images sélectionnées

Respectez la procédure suivante pour sélectionner et imprimer une seule image.

1 Effectuez la configuration d'impression (page 178).

2 Sélectionnez l'icône d'impression d'une image  et appuyez sur le bouton de réglage SET.

- L'écran de sélection des images à imprimer s'affiche.



3 Déplacez le bouton de réglage SET vers la gauche ou la droite pour afficher l'image à imprimer.

- Spécifiez l'image à imprimer.

IMPRESSION

4 Spécifiez le nombre d'épreuves.

- ① Déplacez le bouton de réglage SET vers le haut pour sélectionner "COPIES" et appuyez dessus.
- ② Déplacez le bouton de réglage SET vers le haut ou le bas pour indiquer le nombre d'épreuves à imprimer.
- ③ Appuyez sur le bouton de réglage SET.
 - "IMPRES" est sélectionné.



5 Appuyez sur le bouton de réglage SET.

- L'impression commence.

CONSEIL

Pour annuler l'impression

- ① Pendant l'impression, déplacez le bouton de réglage SET vers le bas.
 - L'écran de confirmation d'annulation de l'impression s'affiche.
- ② Sélectionnez "ANNULER" et appuyez sur le bouton de réglage SET.
 - Si "SORTIE" est sélectionné et si vous appuyez sur le bouton de réglage SET, l'impression reprend.

Impression de toutes les images

Vous pouvez imprimer toutes les images de la carte.

1 Préparez l'impression (page 178).

2 Sélectionnez l'icône d'impression de toutes les images **ALL** et appuyez sur le bouton de réglage **SET**.

- L'écran d'impression de toutes les images s'affiche.



3 Sélectionnez "IMPRES" et appuyez sur le bouton de réglage **SET**.

- L'impression commence.

ATTENTION

Vous ne pouvez pas imprimer si la carte contient plus de 999 images individuelles

- Effacez les images superflues avant l'impression.

IMPRESSION

Impression d'un index

Vous pouvez imprimer un index de toutes les images de la carte.

1 Préparez l'impression (page 178).

2 Sélectionnez l'icône d'impression d'index  et appuyez sur le bouton de réglage SET.

- L'écran d'impression d'index s'affiche.



3 Sélectionnez "IMPRES" et appuyez sur le bouton de réglage SET.

- L'impression commence.

Impression d'images selon les instructions d'impression (images requises)

Procédure d'impression de toutes les images commandées.

- 1 Suivez les instructions d'impression (page 123) et terminez les préparatifs d'impression (page 178).

- 2 Sélectionnez l'icône DPOF  et appuyez sur le bouton de réglage SET.

- L'écran d'impression des images programmées s'affiche.



- 3 Sélectionnez "IMPRES" et appuyez sur le bouton de réglage SET.

- L'impression commence.
- L'impression commence environ 1 minute après que vous ayez appuyé sur le bouton de réglage SET.

CONSEIL

- Lors de l'étape 2, si vous déplacez le bouton de réglage SET vers la gauche ou la droite, vous pourrez visualiser chaque image et confirmer les instructions d'impression.

ATTENTION

- L'impression d'images requises  n'est possible que si l'imprimante utilisée est compatible avec la fonction DPOF de votre appareil photo.

IMPRESSION

Modification des réglages de l'imprimante

Les images sont imprimées selon les réglages spécifiés par l'appareil photo, comme le type de papier, la taille, la composition, la qualité d'impression, etc.

1 Préparez l'impression (page 178).

2 Sélectionnez l'icône des réglages de l'imprimante  et appuyez sur le bouton de réglage SET.

- L'écran des réglages de l'imprimante s'affiche.

TYPE MEDIA :

permet de spécifier le type de papier utilisé pour l'impression.

TAILLE PAP :

permet de spécifier la taille du papier utilisé pour l'impression.

COMPOSITION :

permet de spécifier la disposition des images sur le papier.

QUALITÉ :

permet de sélectionner la qualité d'impression des images.

DATE :

permet d'imprimer la date de prise de la photo.

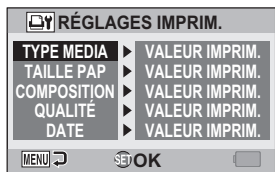

3 Effectuez les réglages de l'imprimante.

- ① Déplacez le bouton de réglage SET vers le haut ou le bas pour sélectionner un paramètre de réglage de l'imprimante et appuyez dessus.

- L'écran de réglage du paramètre sélectionné s'affiche.

- ② Déplacez le bouton de réglage SET vers le haut ou le bas pour effectuer le réglage, puis appuyez dessus.

- Le paramètre sélectionné est défini et l'écran des réglages de l'imprimante s'affiche de nouveau.
- Respectez la même procédure pour définir les autres paramètres, le cas échéant.
- Le contenu des réglages pouvant être définis pour chaque paramètre diffère selon l'imprimante.

<Lorsque "VALEUR IMPRIM." est sélectionné>

- Les images sont imprimées selon les réglages définis pour l'imprimante.



<Si "TYPE MEDIA" est sélectionné>

4 Appuyez sur le bouton MENU.

- Vous êtes renvoyé sur l'écran du mode d'impression.

CONSEIL

- Les paramètres de réglage de l'imprimante diffèrent selon l'imprimante connectée.
- Pour utiliser les fonctions qui n'apparaissent pas sur l'écran des réglages de l'imprimante de votre appareil photo, sélectionnez "VALEUR IMPRIM."
- Si une fonction définie par l'appareil photo n'est pas disponible pour l'imprimante, les réglages de l'imprimante de votre appareil photo sont automatiquement définis sur "VALEUR IMPRIM."

CONNEXION D'UN MICROPHONE/ CASQUE D'ÉCOUTE

Un microphone stéréo ou un casque vendu dans le commerce peut être connecté à l'appareil photo.

Pour réduire le rayonnement parasite

- Attachez le tore de petite taille (fourni) au câble.

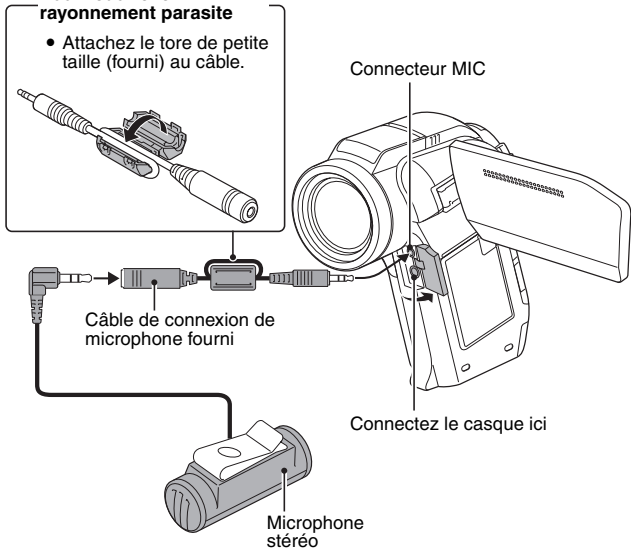

CONSEIL

- Vous pouvez régler le niveau d'entrée du microphone connecté (page 153).
- Lorsqu'un microphone externe est connecté, le microphone stéréo de l'appareil photo est désactivé.
- Lorsque le casque est connecté, la sortie du haut-parleur interne est désactivée (OFF).
- Nous vous conseillons de ne pas utiliser le casque aux commandes d'une automobile ou d'une moto, d'un vélo ou même lorsque vous marchez.

MONTAGE DE SABOT

Plusieurs dispositifs, tels qu'un microphone externe, une unité de flash auxiliaire, une torche, etc., peuvent être reliés au montage de sabot sur la partie supérieure de l'appareil photo. Utilisez le montage de sabot pour une qualité d'image supérieure lors de la prise de photos/réalisation de vidéo clips.

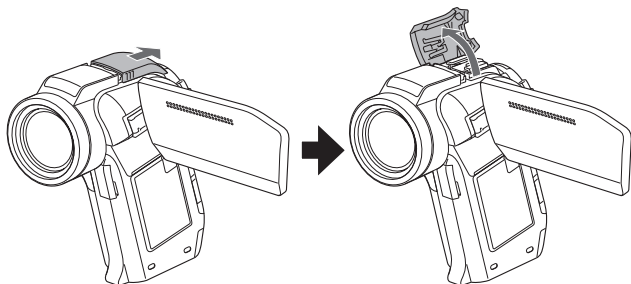

CONSEIL

Au sujet des dispositifs raccordables

- Vous ne pouvez utiliser qu'une unité de flash auxiliaire avec le montage de sabot.
- Notez que le montage de sabot sur cet appareil photo n'est pas un sabot flash.
- Le montage du sabot peut ne pas s'ajuster avec certains dispositifs, tels que des unités flash de grandes dimensions ou des éclairages vidéo.

ATTENTION

- Veillez à ne pas exercer une force excessive pour connecter un accessoire au montage de sabot de l'appareil photo car vous pourriez endommager le montage de sabot ou l'adaptateur de l'accessoire.

QUESTIONS FRÉQUEMMENT POSÉES



Si vous avez une question concernant le fonctionnement de l'appareil photo, vous pouvez éventuellement trouver la réponse parmi les questions fréquemment posées.

	Question	Réponse	Solution
Alimentation	Pourquoi l'appareil ne s'allume-t-il pas ?	En raison de la température peu élevée, le bloc-pile a temporairement perdu sa charge.	Placez l'appareil photo dans votre poche pour le réchauffer avant de l'utiliser.
	Pourquoi le bloc-pile se décharge-t-il si rapidement même après avoir été complètement rechargé ?	La température ambiante est très basse.	Conservez le bloc-pile à une température comprise entre 10 et 40 °C.
	Pourquoi la recharge ne finit-elle pas ?	La durée de vie du bloc-pile a expiré.	Remplacez-le par un bloc-pile neuf. Si cela ne résout pas le problème, contactez votre revendeur.
	Pourquoi l'icône  apparaît-elle ?	La charge restante du bloc-pile est faible.	Utilisez l'adaptateur c.a. fourni ou remplacez le bloc-pile par un complètement chargé.
Prise de photos/ réalisation de vidéo clip	Pourquoi l'indicateur multifonctions clignote-t-il en rouge ?	Un fichier est en cours d'enregistrement sur la carte.	Il ne s'agit pas d'un dysfonctionnement. Attendez que l'indicateur multifonctions s'éteigne.
	Pourquoi le flash ne fonctionne-t-il pas ?	L'appareil photo a déterminé que la luminosité était suffisante et que le flash n'était pas nécessaire.	Il ne s'agit pas d'un dysfonctionnement. Prenez la photo ; l'appareil photo déterminera quand le flash est requis.

	Question	Réponse	Solution
Prise de photos/ réalisation de vidéo clip	Les réglages sont-ils conservés même après la mise hors tension de l'appareil photo ?	—	Tous les réglages, à l'exception du retardateur automatique de la compensation d'exposition, sont conservés même après la mise hors circuit de l'appareil photo.
	Quelle résolution dois-je utiliser ?	—	Sélectionnez la résolution convenant à l'utilisation souhaitée : <input type="checkbox"/> 8M, <input type="checkbox"/> 4M-H, <input type="checkbox"/> 4M-S : pour l'impression d'un format lettre ou supérieur et pour l'impression d'un plan rapproché d'une partie de la photo (découpe). <input type="checkbox"/> 3.5M, <input type="checkbox"/> 2M, <input type="checkbox"/> 2M, <input type="checkbox"/> [] : pour l'impression de formats de photos standard (service photo). <input type="checkbox"/> 0.9M, <input type="checkbox"/> 0.3M : pour les photos affichées sur une page Web ou jointes à un e-mail.

QUESTIONS FRÉQUEMMENT POSÉES

	Question	Réponse	Solution
Prise de photos/ réalisation de vidéo clip	Quelle est la différence entre le zoom numérique et le zoom optique ?	—	La prise de photos avec le zoom optique impliquant l'utilisation des caractéristiques optiques de l'objectif, vous pouvez prendre des photos sans perdre aucun détail de l'image. Le zoom numérique, quant à lui, fonctionne en agrandissant une partie de l'image envoyée au capteur de l'image et risque par conséquent de produire une image moins nette.
	Comment faire une mise au point sur une vue éloignée ?	—	Réglez la fonction de sélection de scène sur le mode paysage  lors de la prise de photos. Ou, réglez la plage de mise au point sur la mise au point manuelle MF et définissez la distance sur ∞.
	Le vidéo clip que j'ai filmé en plein air est complètement blanc.	—	Désactivez le réglage anti-scintillement.

	Question	Réponse	Solution
Écran	Par temps froid, pourquoi l'image donne-t-elle l'impression de laisser des traces lorsqu'elle se déplace ?	Condition due aux caractéristiques de l'écran.	Il ne s'agit pas d'un dysfonctionnement. Les points qui apparaissent sur l'écran n'apparaissent que sur l'écran et ne seront pas enregistrés avec les images.
	Pourquoi l'image affichée présente-t-elle des points rouges, bleus et verts ou des taches noires ?		
Visualisation d'images	Pourquoi l'image est-elle trop lumineuse ?	Le sujet était trop éclairé.	Lorsque vous capturez une image, essayez de compenser un sujet trop lumineux, par exemple en modifiant l'angle de prise de vue.
	Pourquoi l'image est-elle floue ?	La mise au point n'est pas verrouillée correctement.	Pour verrouiller la mise au point, maintenez l'appareil photo correctement et appuyez lentement sur le bouton [] jusqu'à mi-course. Appuyez ensuite complètement sur le bouton [] pour capturer l'image.
	Pourquoi manque-t-il une partie de l'image ?	L'image a été capturée de très près.	Lors de la capture d'une image de très près, composez l'image à l'aide de l'écran.

QUESTIONS FRÉQUEMMENT POSÉES

	Question	Réponse	Solution
Visualisation d'images	Pourquoi aucune image n'apparaît-elle (?) s'affiche ?	Ce problème peut se produire lorsque vous essayez de lire des images enregistrées sur une carte à partir d'un autre appareil photo numérique.	Lisez des images enregistrées sur une carte à l'aide de cet appareil photo.
	Pourquoi l'image agrandie n'est-elle pas nette ?	En raison des caractéristiques de l'appareil photo, les images agrandies semblent moins nettes.	Il ne s'agit pas d'un dysfonctionnement.
	Pourquoi l'image capturée n'est-elle pas nette ?	L'image a été capturée à l'aide du zoom numérique.	Il ne s'agit pas d'un dysfonctionnement.
	Puis-je lire des fichiers image et audio que j'ai modifiés sur mon ordinateur ?	—	Nous ne pouvons pas garantir une lecture correcte des fichiers qui ont été modifiés sur un ordinateur.
	Pourquoi un son de moteur est-il émis pendant la lecture d'un vidéo clip ?	Le son de l'action mécanique de l'appareil photo a été enregistré.	Il ne s'agit pas d'un dysfonctionnement.

	Question	Réponse	Solution
Connexion à un téléviseur	Pourquoi n'y a-t-il aucun son ?	Le volume du téléviseur est réglé au minimum.	Réglez le volume du téléviseur.
	Quelle est la différence entre la sortie vidéo normale (vidéo composite), la sortie S-vidéo et la sortie composant/HDMI ?	—	Sortie vidéo normale (vidéo composite) : combine le signal Y (luminance) et le signal de chrominance et effectue la sortie combinée des signaux. Sortie S-vidéo : effectue la sortie du signal Y et du signal de chrominance séparément. Signal composant/HDMI : effectue la sortie du signal Y, du signal B-Y et du signal R-Y séparément. La qualité d'image augmente dans l'ordre suivant : de la sortie vidéo normale vers la sortie S-vidéo et vers la sortie composant/HDMI.
	Le câble d'interface S-AV dédié et le câble de composant dédié peuvent-ils être connectés en même temps et sortir l'image ?	—	Vous ne pouvez pas sortir l'image lorsque les deux câbles sont connectés en même temps. Connectez seulement l'un des câbles.

QUESTIONS FRÉQUEMMENT POSÉES



	Question	Réponse	Solution
Impression	Pourquoi un message s'affiche-t-il pendant l'impression PictBridge ?	L'imprimante a rencontré un problème.	Consultez le manuel d'instructions de votre imprimante.
Divers	Le message "Éditer vidéo impossible" s'affiche.	Vous avez essayé d'assembler des vidéo clips dont le taux d'images et la résolution sont différents.	Sélectionnez des vidéo clips ayant la même résolution ou le même taux d'images.
	Pourquoi des parasites se font-ils entendre sur un téléviseur ou une radio à proximité pendant la recharge du bloc-pile ?	Des ondes électromagnétiques sont émises par l'adaptateur c.a.	Éloignez l'adaptateur c.a. du téléviseur ou de la radio lors de la recharge du bloc-pile.
	Pourquoi le message "Carte pleine" apparaît-il ?	La mémoire de la carte est saturée.	Effacez les fichiers inutiles ou utilisez une carte disposant de plus de mémoire disponible.
	Pourquoi le message "Carte protégée" apparaît-il ?	L'interrupteur de verrouillage de la carte est en position verrouillée (protection).	Déverrouillez l'interrupteur de verrouillage.
	Pourquoi l'appareil photo ne peut-il pas être actionné ?	Un problème temporaire des circuits internes peut en être la cause.	Retirez l'adaptateur c.a. et le bloc-pile de l'appareil photo, attendez quelques minutes, puis réinstallez le bloc-pile et réessayez.





	Question	Réponse	Solution
Divers	Un problème est survenu, rendant l'enregistrement ou la visualisation de photos ou de clips impossible.	La carte contient des fichiers qui ont été enregistrés à l'aide d'un dispositif autre que cet appareil photo.	Après avoir enregistré vos fichiers sur un support différent, formatez la carte.
	Puis-je utiliser mon appareil photo à l'étranger ?	—	Lorsque l'appareil photo est connecté à un téléviseur, vous pouvez basculer la sortie vidéo de l'appareil photo sur NTSC ou PAL. Si vous avez des questions sur l'utilisation de l'adaptateur c.a. et du cordon d'alimentation à l'étranger, contactez un revendeur local pour plus d'informations.
	Pourquoi le message "Erreur système" apparaît-il ?	Il s'agit d'un problème de l'appareil photo ou de la carte.	Vérifiez les éléments suivants : ① Retirez la carte et remettez-la en place. ② Retirez le bloc-pile et remettez-le en place. ③ Installez une autre carte. Si le message "Erreur système" continue de s'afficher une fois les étapes susmentionnées effectuées, faites réparer l'appareil photo par un revendeur.

DÉPANNAGE

Avant de porter votre appareil photo à un atelier de réparation, consultez le tableau suivant pour y trouver une éventuelle solution au problème.

Appareil photo

	Problème	Cause	Solution	Page de référence
Alimentation	Pas d'alimentation.	Le bloc-pile est déchargé.	Rechargez le bloc-pile ou remplacez-le par un nouveau. Ou connectez l'adaptateur c.a. (fourni).	33, 37
		Le bloc-pile n'a pas été inséré correctement.	Réinstallez le bloc-pile, en veillant à l'orienter correctement.	
	L'appareil photo s'éteint tout seul.	La fonction d'économie d'énergie est activée.	Rallumez l'appareil photo.	41
Prise de photos/ réalisation de vidéo clip	Une image n'est pas capturée si le bouton [] ou [] a été enfoncé.	L'appareil n'est pas sous tension.	Si la fonction d'économie d'énergie a été activée, allumez l'appareil photo avant d'effectuer la prise de photos/ de réaliser le vidéo clip. Si l'appareil photo est éteint, appuyez sur le bouton ON/OFF pour l'allumer.	41

	Problème	Cause	Solution	Page de référence	
Prise de photos/ réalisation de vidéo clip	Une image n'est pas capturée si le bouton [] ou [] a été enfoncé.	Le nombre maximal d'images pouvant être capturées ou la durée maximale d'enregistrement de vidéo clips a été atteinte.	Installez une nouvelle carte.	27	
			Effacez les images inutiles.	88	
	Le flash ne fonctionne pas.	Le mode de flash interdit est sélectionné.	Réglez le flash sur le mode de flash obligatoire ou flash automatique.	77, 102	
			L'unité du flash n'est pas ouverte.	Appuyez sur le bouton  pour ouvrir l'unité du flash.	—
			Le bloc-pile est déchargé.	Rechargez le bloc-pile ou remplacez-le par un nouveau. Ou connectez l'adaptateur c.a. (fourni).	33, 37
Le zoom numérique ne fonctionne pas.	L'image individuelle est définie sur  . Le réglage du zoom numérique est défini sur "SANS".	L'image individuelle sur  ou sur un réglage inférieur. Le réglage du zoom numérique est défini sur "AVEC".	94		

DÉPANNAGE

	Problème	Cause	Solution	Page de référence
Prise de photos/ réalisation de vidéo clip	Un avertissement sonore (bip-bip-bip) retentit et il n'est pas possible de prendre une photo en utilisant le retardateur.	Le bloc-pile est déchargé.	Installez un bloc-pile suffisamment rechargé. Ou connectez l'adaptateur c.a. (fourni).	33, 37
	Lors d'un zoom avant ou arrière, le mouvement du zoom s'arrête momentanément.	Le zoom optique est en position d'agrandissement maximum.	Il ne s'agit pas d'un dysfonctionnement. Relâchez la commande de zoom et réappuyez dessus.	81
	L'image capturée contient des parasites.	Le réglage de sensibilité ISO est trop élevé.	Définissez la sensibilité ISO sur un réglage inférieur.	111
	L'icône  apparaît et la prise de photos/réalisation de vidéo clip n'est pas possible.	La température interne de l'appareil photo est élevée.	Cessez la prise de photos/réalisation de vidéo clip et attendez que l'appareil photo refroidisse avant de l'utiliser de nouveau.	—
Écran	Aucune image de lecture ne s'affiche.	L'interrupteur REC/PLAY n'est pas réglé sur PLAY.	Réglez l'interrupteur REC/PLAY sur PLAY.	46

	Problème	Cause	Solution	Page de référence
Visualisation d'images	L'image est trop sombre.	Le flash était voilé par un doigt ou un autre objet.	Tenez l'appareil photo correctement et assurez-vous que le flash n'est pas obstrué.	68
		Le sujet était trop éloigné.	Capturez l'image dans la plage de fonctionnement du flash.	213
		Le sujet était éclairé de l'arrière.	Utilisez le mode de flash obligatoire.	77, 102
			Utilisez la fonction de compensation d'exposition.	119
			Utilisez le mode de mesure de la lumière en un point.	110
	La lumière est insuffisante.	Réglez la sensibilité ISO.	111	
L'image du vidéo clip scintille.	Le vidéo clip a été filmé sous éclairage fluorescent.	Activez le réglage anti-scintillement.	152	

DÉPANNAGE

	Problème	Cause	Solution	Page de référence	
Visualisation d'images	L'image est trop lumineuse.	Le mode de flash obligatoire est sélectionné.	Sélectionnez un autre mode de flash.	77, 102	
		Le sujet était trop éclairé.	Utilisez la fonction de compensation d'exposition.	119	
		Le réglage de sensibilité ISO est incorrect.	Réglez la sensibilité ISO sur AUTO .	111	
	L'image est floue.	Le sujet est trop près de l'appareil photo.	Le réglage de mise au point n'est pas correct.	Capturez l'image avec le sujet à l'intérieur de la plage pouvant être photographiée. Sélectionnez le réglage de mise au point adapté à vos besoins.	72, 109
		L'appareil photo a bougé lorsque vous avez appuyé sur le bouton []. (mouvement de l'appareil photo)			
		La mise au point n'est pas verrouillée correctement.			
		L'objectif est sale.	Nettoyez l'objectif.	—	

	Problème	Cause	Solution	Page de référence
Visualisation d'images	Les couleurs des images capturées à l'intérieur ne sont pas correctes.	Ce problème est dû à l'éclairage ambiant.	Capturez l'image en utilisant le mode de flash obligatoire.	77, 102
		Le réglage de la balance des blancs est incorrect.	Réglez la balance des blancs correctement.	113
	Il manque une partie de l'image.	La sangle ou un doigt obstrue l'objectif.	Tenez l'appareil photo correctement et assurez-vous que l'objectif n'est pas obstrué.	68
	"Pas d'image" s'affiche.	La carte installée ne contient aucun fichier.	Lisez les fichiers après la capture d'images ou la réalisation d'enregistrements audio.	—
	Pendant la lecture audio, aucun son n'est émis.	Le réglage du volume de lecture sur l'appareil photo est trop bas.	Ajustez le volume de lecture.	87

DÉPANNAGE

	Problème	Cause	Solution	Page de référence
Connexion à un téléviseur	L'image ne comporte aucune couleur. L'image est déformée.	Le réglage de la sortie TV est incorrect.	Sélectionnez le réglage approprié de la sortie TV.	156
		Le câble d'interface S-AV dédié et le câble de composant dédié sont tous les deux connectés.	Effectuez la connexion correcte.	172
	Aucune image ou aucun son.	L'appareil photo n'est pas correctement connecté au téléviseur.	Suivez les instructions et assurez-vous que tous les branchements sont corrects.	172 à 175
		L'entrée du téléviseur n'est pas réglée correctement.	Réglez l'entrée du téléviseur sur "VIDÉO" ou "HDMI".	
Le bord de l'image est coupé.	Il s'agit d'une caractéristique du téléviseur.	Il ne s'agit pas d'un dysfonctionnement.	—	
Modification d'images	Vous ne parvenez pas à modifier ni à faire pivoter une image.	Le mode de protection est activé.	Annulez le mode de protection.	122

	Problème	Cause	Solution	Page de référence
Recharge	L'appareil photo est placé dans la station d'accueil mais le bloc-pile installé ne se recharge pas.	L'adaptateur c.a. n'est pas connecté à la station d'accueil.	Vérifiez que le cordon d'alimentation de l'adaptateur c.a. est correctement connecté.	29
		L'appareil photo n'est pas correctement connecté à la station d'accueil.	Lors de la mise en place de l'appareil photo dans la station d'accueil, appuyez dessus pour vous assurer que la connexion entre l'appareil photo et la station d'accueil est correcte.	29, 35
		L'appareil photo est mis sous tension.	Éteignez l'appareil photo. Vous pouvez également appuyer sur le bouton du mode de fonctionnement de la station d'accueil [] pour allumer l'indicateur multifonction en rouge.	218
Divers	Le message "Pas de carte" s'affiche.	Aucune carte n'est insérée.	Mettez l'appareil hors tension et insérez une carte.	27
	Le message "Image protégée" s'affiche et le fichier ne peut pas être effacé.	Vous avez essayé d'effacer un fichier protégé contre l'effacement accidentel.	Définissez le réglage de protection du fichier sur DÉVERROU.	122

DÉPANNAGE

	Problème	Cause	Solution	Page de référence
Divers	Le guide audio n'émet aucun son.	Le réglage du guide audio est défini sur "SANS".	Réglez le guide audio sur "AVEC".	144
	La capacité d'enregistrement est inférieure à celle indiquée à la section "Nombre d'images, temps de réalisation de vidéo clip et durée d'enregistrement possibles" (page 216).	La capacité d'enregistrement est inférieure à la valeur spécifiée pour la carte.	Selon la carte, la capacité peut être inférieure à la valeur spécifiée. Reportez-vous aux instructions fournies avec la carte.	—
	Le bloc-pile est gonflé.	Ceci n'est pas une anomalie et est courant lors de l'utilisation du bloc-pile. Même avec une utilisation normale et appropriée du bloc-pile Lithium-ion, celui-ci a tendance à gonfler à mesure que les cycles de recharge et de décharge s'accumulent et qu'il approche de la fin de sa durée de service.	Cela ne présente aucun danger en termes de sécurité. Si le bloc-pile se décharge par exemple rapidement, il a alors atteint la fin de sa durée de service. Remplacez-le par un bloc-pile neuf.	—

Station d'accueil











	Problème	Cause	Solution	Page de référence
Télécom- mande	La télécommande ne semble pas fonctionner.	La télécommande est dirigée vers le téléviseur (et non vers le capteur de télécommande de l'appareil photo).	Visez l'unité de la télécommande vers le capteur de télécommande de l'appareil photo (en deçà d'une plage d'environ 15 degrés à gauche ou horizontalement à partir du capteur de la télécommande).	30, 31
		Un objet obstrue l'espace entre la télécommande et le capteur de télécommande de l'appareil photo.	Retirez ou déplacez l'objet concerné.	
		La pile de la télécommande est épuisée.	Remplacez-la par une nouvelle pile.	
		La pile de la télécommande n'est pas correctement installée.	Vérifiez que les pôles (+) et (-) sont correctement orientés.	

DÉPANNAGE

	Problème	Cause	Solution	Page de référence
Télécom- mande	La télécommande ne semble pas fonctionner.	La télécommande est trop éloignée du capteur de télécommande de l'appareil photo.	Utilisez la télécommande à une distance maximale de 7 m par rapport à la station d'accueil.	30, 31
		Les codes de télécommande pour la télécommande et la station d'accueil sont différents.	Modifiez le code de télécommande.	32

Remarques relatives à la fonction de sélection de scène et aux filtres





Sélection de scène

Réglage	Remarques
Sports 	
Portrait 	
Paysage 	
Portrait nocturne 	
Neige et plage 	
Feu d'artifice 	Plage de mise au point : réglée sur  . Flash : réglé sur  .
Lampe* 	Plage de mise au point :  ne peut pas être sélectionné. Flash : réglé sur  . Réd bru im ind : réglée sur "SANS".





* Lors de l'enregistrement d'un vidéo clip dans un environnement sombre, la vitesse d'obturation diminue de 1/15 s afin de produire une image suffisamment lumineuse. Toutefois, lorsque la fonction d'anti-scintillement est définie sur "AVEC", la vitesse d'obturation pendant la réalisation du vidéo clip est de 1/100 s ou 1/120 s.

DÉPANNAGE

Filtre

Réglage	Remarques
Cosmétique 	Plage de mise au point :  ne peut pas être sélectionné.
Monochrome 	Mode d'image individuelle : 8M ne peut pas être sélectionné.
Sépia 	Plage de mise au point :  ne peut pas être sélectionné.

À propos des réglages de la fonction de sélection de scène et de la plage de mise au point

- La fonction de sélection de scène passe en mode **AUTO** si la plage de mise au point est réglée sur .
- Même si vous réglez la plage de mise au point sur ,  ou **MF**, elle change sur  lorsque la fonction de sélection de la scène est réglée sur n'importe quel réglage autre que **AUTO**.

SPÉCIFICATIONS





Appareil photo

Type	Appareil photo - film numérique (enregistrement et lecture)
Format des fichiers des images enregistrées	Images individuelles : format JPEG (compatible DCF, DPOF et Exif 2.2) Remarque : conçue principalement par la JEITA (Japan Electronics and Information Technology Industries Association), la norme DCF (Design Rule for Camera File System) s'applique aux fichiers d'images individuelles d'appareils photo numériques et vise à assurer l'échange entre les divers appareils photos numériques pour les images enregistrées sur les cartes mémoire amovibles. Il n'est toutefois pas garanti que tous les appareils prennent en charge la norme DCF. Vidéo clips : conformes à la norme ISO format MPEG-4 AVC/H.264* Audio : audio MPEG-4 (compression AAC) 48 kHz de fréquence d'échantillonnage, format stéréo de 16 bits
Support de stockage de données	Carte mémoire SD (équivalent à une carte mémoire SDHC de 8 Go maximum)
Nombre de pixels actifs du capteur/appareil photo d'images	Capteur CMOS Images fixes: environ 4 millions de pixels Films (mode HD) : environ 3,56 millions de pixels Films (mode SD) : environ 2,18 millions de pixels

* Les fichiers de vidéo clips enregistrés avec les modèles VPC-CA65 et VPC-CG65 ont le même format H.264 que ce modèle. Toutefois, certains fichiers ne peuvent être relus, du fait qu'ils ne sont pas compatibles en raison de différences telle que la méthode de compression des données.

SPÉCIFICATIONS

<p>Mode de prise d'image individuelle (résolution d'enregistrement)</p>	<p>8M : 3264 × 2448 pixels (environ 8 millions de pixels)</p> <p>4M-H : 2288 × 1712 pixels (environ 4 millions de pixels, faible compression)</p> <p>4M-S : 2288 × 1712 pixels (environ 4 millions de pixels, compression normale)</p> <p>3.5M : 2496 × 1408 pixels (environ 3,5 millions de pixels, rapport 16:9)</p> <p>2M : 1920 × 1080 pixels (environ 2 millions de pixels, rapport 16:9)</p> <p>2M : 1600 × 1200 pixels (environ 2 millions de pixels)</p> <p>0.9M : 1280 × 720 pixels (environ 900 000 de pixels, rapport 16:9)</p> <p>0.3M : 640 × 480 pixels (environ 300 000 de pixels)</p> <p> : 2288 × 1712 pixels (environ 4 millions de pixels, prise de série d'images)</p>	
<p>Mode d'enregistrement de vidéo clip (résolution d'enregistrement)</p>	<p>Mode HD</p> <p>Full-HD : 1920 × 1080 pixels, 60 fields/s</p> <p>HD-HR : 1280 × 720 pixels, 60 photos/s</p> <p>HD-SHQ : 1280 × 720 pixels, 30 photos/s</p> <p>Mode SD</p> <p>TV-HR : 640 × 480 pixels, 60 photos/s</p> <p>TV-SHQ : 640 × 480 pixels, 30 photos/s</p> <p>1/60SHQ : 320 × 240 pixels, 30 photos/s</p> <p>* Le taux d'image de 60 photos/s de cet appareil photo est de 59,94 et celui de 30 photos/s est de 29,97.</p>	
<p>Balance des blancs</p>	<p>TTL complètement automatique, réglage manuel possible</p>	
<p>Objectif</p>	<p>Objectif zoom optique 10×</p>	<p>Prise de vue d'une image fixe : f = 6,3 mm to 63,0 mm (conversion d'une caméra à film de 35 mm, 38 mm à 380 mm)</p> <p>Enregistrement d'un clip vidéo : f = 6,3 mm to 63,0 mm (conversion d'une caméra à film de 35 mm, 49,7 mm à 497 mm)</p> <p>Mise au point automatique, 8 groupes, 11 éléments (dont trois avec cinq surfaces asphériques)</p> <p>Iris à galvanomètre</p> <p>Filtre ND interne</p>
<p>Ouverture</p>	<p>Ouverture F = 1,8 (grand angulaire) à 2,5 (téléobjectif)</p> <p>Ouverture la plus petite F = 8,0 (grand angulaire) à 11 (téléobjectif)</p>	

Type de commande d'exposition	Exposition automatique programmable/Exposition automatique avec priorité à la vitesse d'obturation/Exposition automatique avec priorité à l'ouverture/Commande manuelle de l'exposition Compensation d'exposition disponible à partir de l'écran de réglage de prises de vues (0 ±1,8 EV par étapes de 0,3 EV).
Mode de mesure de la lumière	Mesure de la lumière multisections, mesure de la lumière pondérée au centre, mesure de la lumière en un point
Plage	Mode total : 10 cm à l'infini (grand angulaire) 1 m à l'infini (téléobjectif) Mode normal : 80 cm à l'infini Mode super macro : 1 cm à 1 m (grand angulaire uniquement)
Zoom numérique	Pour la prise de photos : 1× à environ 10× Pour la lecture : 1× à 58× (varie en fonction de la résolution)
Vitesse d'obturation	Mode de prise d'image individuelle : 1/2 à 1/1000 s (Maximum d'environ 4 secondes lorsque la fonction de sélection de scène est réglée sur la lampe ) (Pendant le flash : 1/30 à 1/1000 s) Mode de prise de série d'images : 1/15 à 1/1000 s (sans flash) Mode d'enregistrement de vidéo clip : 1/30 à 1/10 000 s (1/15 s max. : lorsque la fonction de sélection de scène est réglée sur le mode de lampe )
Sensibilité	Mode de prise d'image fixe (sensibilité de sortie standard*)/d'enregistrement de vidéo clip : AUTO (enregistrement d'un clip vidéo: ISO 50 à 800; prise de vue d'une image fixe: ISO 50 à 200) / ISO 50, ISO 100, ISO 200, ISO 400, ISO 800, ISO 1600 et ISO 3200 (commutable dans l'écran de réglage de prise de photos/réalisation de vidéo clip) * Sensibilité mesurée conformément à la norme ISO en vigueur (ISO 12232:2006). * Sensibilité maximale ISO jusqu'à 1600 si la fonction de sélection de scène est réglée sur  . * Images enregistrées avec la sensibilité ISO 1600 en mode d'enregistrement de vidéo clip, même si le réglage de sensibilité ISO est de  .

SPECIFICATIONS

Éclairage minimum du sujet	9 lux (1/30 e de seconde, dans le mode AUTO de sélection d'une scène) 3 lux (1/15 e de seconde. Dans le mode de SENSIBILITÉ ÉLEVÉE ou de lampe.	
Stabilisation d'image	Vidéo : électronique Image fixe : multiple calcul électronique	
Écran	Large écran à cristaux liquides couleur TFT en polysilicone à faible température de 6,9 cm (2,7") (transmissif), environ 230 000 pixels	
Plage d'utilisation du flash	GN = 6,2 Environ 20 cm à 6,0 m (grand angulaire) Environ 1,0 m à 5,0 m (téléobjectif)	
Modes de flash	Flash automatique, flash obligatoire, flash interdit, anti-yeux rouges	
Mise au point	Mise au point automatique type TTL (mode de prise d'image individuelle : localisateur mise de 9 points de gamme/mise au point ponctuelle ; mode d'enregistrement de vidéo clip : mise au point continue), mise au point manuelle (22 étapes)	
Retardateur	Retardateur 2 secondes et 10 secondes environ	
Environnement ambiant	Température	0 à 40 °C (fonctionnement), -20 à 60 °C (entreposage)
	Humidité	30 à 90% (fonctionnement, sans condensation) 10 à 90% (entreposage, sans condensation)
Alimentation	Bloc-pile (fourni)	Bloc-pile au Li-ion (DB-L50) x1
	Adaptateur c.a. (fourni)	VAR-G8
Puissance	4,2 W (en cas d'utilisation du bloc-pile au Li-ion pendant l'enregistrement)	
Dimensions (excluant les saillies)	90 (L) × 112,6 (H) × 54,5 (P) mm (dimensions maximales) Capacité volumétrique : environ 272 cm ³	
Poids	Environ 268 g (appareil photo seulement [sans bloc-pile ni carte])	

Connecteurs de l'appareil photo

Connecteur [COMPONENT/ AV] (sortie 480p/1080i/ 720p)*	Connecteur regroupé	
	Sortie audio	265 mVrms (–9 dBs), 12 k Ω ou moins, stéréo
	Sortie vidéo	1,0 Vc-c, 75 Ω asymétrique, sync négative, vidéo composite Système TV NTSC/PAL couleur (commutable à partir de l'écran Option)
	Sortie S-vidéo	Signal Y : 1,0 Vp-p, 75 Ω , asymétrique, sync négative Signal C : 0,286 Vp-p, 75 Ω , asymétrique Système TV NTSC/PAL couleur (commutable à partir de l'écran Option)
Pour la sortie vidéo 480p/1080i/720p Signal Y : 1,0 Vp-p/75 Ω asymétrique, synchronisation triple niveau Signaux Pb et Pr : 0,7 Vp-p/75 Ω asymétrique		
Connecteur [HDMI]*	Sortie vidéo Nombre total de lignes de balayage (nombre actif) : 750p (720p)/1125i (1080i)/ 525p (480p) Sortie audio : échantillonnage L-PCM 48 kHz	
Connecteur [USB]*	USB 2.0 Haute vitesse	
Connecteur [MIC] (entrée du microphone)	Mini prise stéréo de \varnothing 2,5 mm (se convertit en mini prise stéréo de \varnothing 3,5 mm au moyen du câble de connexion de microphone fourni), 2 k Ω . Sensibilité : inférieure à –42 dB (microphone de puissance enfichable)	
Connecteur de casque	Mini prise (prise pour casque stéréo, impédance 16 Ω à 32 Ω) \varnothing 3,5 mm	
	Sortie audio	310 mVrms (–8 dBs), 47 k Ω , stéréo
Connecteur DC IN (entrée d'alimentation c.c. externe)	5 V c.c. (pour utilisation exclusive avec l'adaptateur c.a. fourni [VAR-G8])	

* via la station d'accueil

SPÉCIFICATIONS















Durée de vie du bloc-pile

Prise de photos/ réalisation de vidéo clip	Mode de prise d'image individuelle	Environ 340 images : norme CIPA (en cas d'utilisation d'une carte mémoire SD Hagiwara Sys-Com de 512 Mo)
	Mode d'enregistrement de vidéo clip	Environ 120 minutes : enregistré en mode 
Lecture		Environ 275 minutes : écran allumé, lecture continue

- Jusqu'à ce que le bloc-pile soit déchargé lors de l'utilisation d'un bloc-pile complètement rechargé à une température ambiante de 25 °C.
- La durée de fonctionnement peut changer selon l'état du bloc-pile et les conditions d'utilisation. En cas d'utilisation à une température inférieure à 10 °C, la durée de fonctionnement du bloc-pile peut être considérablement réduite.

Nombre d'images, temps de réalisation de vidéo clip et durée d'enregistrement possibles

Le tableau indique le nombre possible d'images capturées et la durée d'enregistrement possible pour les cartes mémoire SD en vente dans le commerce (2 Go, 4 Go, 8 Go).

Mode d'enregistrement/de réalisation de vidéo clip	Réglage de la résolution	Carte mémoire SD		
		2 Go	4 Go	8 Go
Mode d'image individuelle		756 images	1510 images	3030 images
		1010 images	2030 images	4080 images
		1510 images	3020 images	6070 images
		1670 images	3350 images	6730 images
		2810 images	5640 images	11 310 images
		2950 images	5900 images	11 850 images
		6200 images	12 410 images	24 900 images
		15 500 images	31 020 images	62 250 images
Mode de vidéo clip	 	21 min 21 s	42 min 44 s	1 h 25 min
		28 min 11 s	56 min 25 s	1 h 53 min
		41 min 26 s	1 h 22 min	2 h 46 min
		1 h 18 min	2 h 36 min	5 h 14 min
		4 h 19 min	8 h 38 min	17 h 21 min
Mode d'enregistrement audio	—	32 h 25 min	64 h 53 min	130 h 12 min

- La durée d'enregistrement maximum en continu d'un clip vidéo est d'environ 5 heures 30 minutes avec le réglage .
- Un enregistrement audio continu de 13 heures maximum est possible.
- Lors de l'enregistrement d'un vidéo clip avec une carte de 8 Go, celui-ci s'arrête lorsque la taille du fichier en cours d'enregistrement atteint environ 4 Go.
- Les valeurs ci-dessus s'appliquent lorsqu'une carte mémoire SD Sandisk est utilisée.
- Même avec des cartes de capacité identique, la quantité de données pouvant être réellement stockée peut varier en fonction de la marque de la carte, etc.
- La durée de réalisation en continu pour chaque vidéo clip diffère, par exemple, selon la capacité de la carte, les conditions environnementales (température et conditions de réalisation, etc.).

SPÉCIFICATIONS

Station d'accueil

Réf.	PDS-HD1000	
Alimentation	5 V c.c.	
Sortie nominale	5 V c.c.	
Environnement ambiant	Température	0 à 40 °C (recharge), -20 à 60 °C (entreposage)
	Humidité	20 à 80% (sans condensation)
Dimensions	105,5 (L) × 44,4 (H) × 80,5 (P) mm	
Poids	Environ 86 g	

Télécommande

Réf.	BRC-C3	
Alimentation	Bloc-pile au lithium (CR2025)	
Dimensions	35 (L) × 56,6 (H) × 6,5 (P) mm	
Poids	Environ 11 g (bloc-pile compris)	

Concernant le multi-indicateur et l'indicateur à DEL bleue

Multi-indicateur

L'indicateur multifonctions de l'appareil photo s'allume, clignote ou est éteint en fonction des différentes opérations de l'appareil photo.

Couleur	État de l'indicateur multifonctions		État de l'appareil photo
Vert	Allumé		Connecté à un ordinateur ou à une imprimante
	Clignotant		Mode d'économie d'énergie activé
Orange	Allumé		Connecté à un téléviseur
Rouge	Clignotant	Allumé	Recharge
		Lent	Lors de la photographie avec retardateur
		Rapide	Carte d'accès
		Très rapide	Erreur de charge de la pile ou augmentation de la température interne

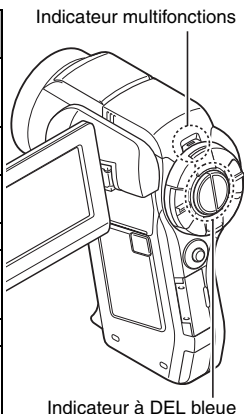

Indicateur à DEL bleue

L'indicateur à DEL bleue s'allume pendant certaines opérations, telles que lorsque l'appareil photo est mis sous tension ou hors tension, lorsqu'on sauvegarde un clip vidéo ou les données d'une image fixe, durant la lecture d'un clip vidéo, etc.

SPÉCIFICATIONS

Adaptateur c.a. fourni

Réf.	VAR-G8	
Alimentation	100 à 240 V c.a., 50/60 Hz	
Sortie nominale	5 V c.c., 2,0 A	
Environnement ambiant	Température	0 à 40 °C (fonctionnement), -20 à 60 °C (entreposage)
	Humidité	20 à 80% (sans condensation)
Dimensions	49,5 (L) × 25,5 (H) × 68,3 (P) mm	
Poids (sans le cordon d'alimentation)	Environ 169 g	
Valeur nominale du cordon d'alimentation	VPC-HD1000	125 V c.a., 7 A
	VPC-HD1000EX	250 V c.a., 2,5 A
	VPC-HD1000GX	Varie en fonction du pays

- Lors de l'utilisation à l'étranger de l'adaptateur c.a. fourni, vous risquez de devoir remplacer le cordon d'alimentation selon les exigences locales. Veuillez contacter votre revendeur local pour plus de détails.

Bloc-pile au Li-ion fourni

Modèle	DB-L50	
Tension	3,7 V	
Capacité	1900 mAh	
Environnement ambiant	Température	0 à 40 °C (pendant l'utilisation, lors de la charge) -10 à 30 °C (entreposage)
	Humidité	10 à 90% (sans condensation)
Dimensions	53,1 (L) × 11,4 (H) × 35,3 (P) mm	
Poids	Environ 41 g	

Autres

Mac OS, QuickTime, iPod et iTunes sont des marques commerciales de Apple Inc., enregistrées aux États-Unis et dans d'autres pays.

Microsoft et Windows sont des marques déposées de Microsoft Corporation aux États-Unis et dans d'autres pays.

Intel et Pentium sont des marques déposées de Intel Corporation (États-Unis).

Dans ce manuel, les systèmes d'exploitation Microsoft® Windows® 2000, Microsoft® Windows® XP et Microsoft® Windows® Vista sont globalement désignés sous le nom de "Windows".

SDHC est une marque commerciale.



HDMI, le logo HDMI logo et High-Definition Multimedia Interface sont des marques commerciales ou des marques déposées de HDMI Licensing, LLC.



Tous les autres noms de sociétés et de produits mentionnés dans ce manuel sont des marques déposées ou des marques commerciales de leurs propriétaires respectifs.

ATTENTION

- Toute reproduction de ce manuel, en totalité ou en partie, est interdite sans autorisation écrite préalable.
- Toutes les images et illustrations de ce manuel ne sont fournies qu'à titre explicatif et peuvent être légèrement différentes de l'appareil que vous possédez. En outre, les spécifications actuelles peuvent faire l'objet de modifications sans préavis et peuvent donc différer de celles indiquées dans ce manuel.

SPÉCIFICATIONS

Avant d'effectuer des prises importantes, commencez par réaliser un test pour vérifier que l'appareil photo est configuré et prêt à fonctionner

- Sanyo Electric ne pourra être tenu responsable de tout dommage ou autre résultant de l'utilisation de cet appareil photo.
- Sanyo Electric décline toute responsabilité en cas de dommages dus à une utilisation incorrecte de l'appareil photo, au non-respect des instructions contenues dans ce manuel ou aux réparations ou modifications effectuées par une personne autre qu'un technicien agréé par le fabricant.
- Sanyo Electric ne peut être tenu responsable de tout dommage causé par l'utilisation d'accessoires en option ou consommables utilisés avec l'appareil photo autres que ceux fournis avec celui-ci ou ceux spécifiés par Sanyo Electric.
- Pour éviter de perdre des données en cas de problème avec votre disque dur qui vous empêche d'accéder à vos fichiers enregistrés, nous vous conseillons d'effectuer des copies de sauvegarde régulières, sur un DVD par exemple, des fichiers se trouvant sur le disque dur utilisé pour Xacti Library. Sanyo Electric décline toute responsabilité en ce qui concerne la perte de fichiers/données résultant de la défaillance de votre disque dur.
- Sanyo Electric décline toute responsabilité en cas de perte ou perte de revenus causée par la perte de données, suite à un mauvais fonctionnement ou une réparation de l'appareil photo.
- La qualité des images capturées avec cet appareil photo peut différer de celle des photographies prises avec un appareil photo à pellicule standard.



CONSEILS RELATIFS À LA PRISE DE PHOTOS

Prendre des photos dans des environnements inappropriés est plus facile que vous ne le pensez. En gardant à l'esprit quelques points et en choisissant les réglages corrects, vous pouvez créer des photos que vous serez fier d'afficher et de faire partager.

Si les images sont floues malgré l'utilisation de la mise au point

Votre appareil photo dispose d'une fonction de mise au point automatique. Lorsque vous prenez une photo en utilisant la mise au point automatique, l'appareil photo ajuste automatiquement les réglages de façon à ce que l'image soit nette. Une ou plusieurs des raisons suivantes peuvent expliquer l'obtention d'images floues malgré l'utilisation de la mise au point automatique.



■ Comment fonctionne la mise au point automatique

La mise au point automatique est activée lorsque le bouton [] est doucement enfoncé jusqu'à mi-course. Appuyez légèrement sur le bouton []. La marque de cible apparaît sur l'écran pour indiquer que la mise au point automatique a été activée. Poursuivez ensuite en appuyant complètement sur le bouton [] pour prendre la photo. Cette méthode en deux étapes garantit une parfaite mise au point de vos photos.

■ Raisons expliquant l'obtention d'images floues

- ① Vous avez appuyé complètement sur le bouton [] en une seule fois.
- ② Une fois l'image mise au point, le sujet a bougé.
 - Même si l'appareil photo effectue immédiatement la mise au point du sujet, si la distance entre l'appareil photo et le sujet change, ce dernier peut devenir flou.
- ③ Le réglage de mise au point n'est pas défini sur la distance appropriée.
 - Si vous prenez une photo rapprochée d'un sujet avec l'appareil photo réglé sur le mode de mise au point normale, ou si vous prenez une photo d'un sujet à une distance normale avec l'appareil photo réglé sur le mode super macro (rapproché) (pages 72 et 107), l'image est floue.

■ Prévention d'images floues

- ① Vérifiez que l'appareil photo est réglé sur le mode de mise au point approprié pour votre sujet.
- ② Tenez l'appareil photo correctement et appuyez sur le bouton [] jusqu'à mi-course.
- ③ Attendez que la marque de cible apparaisse sur l'écran et, tout en maintenant l'appareil photo stable, continuez à appuyer doucement et complètement sur le bouton [].



Pour garantir de belles photos bien nettes, respectez ces étapes qui consistent à appuyer doucement mais fermement sur le bouton [].

CONSEILS RELATIFS À LA PRISE DE PHOTOS

Photographie d'un sujet en mouvement

Situation : vous souhaitez prendre une photographie d'action d'un enfant ou d'un animal qui se déplace. La mise au point automatique est activée, mais comme le sujet se déplace, l'image risque d'être floue. En particulier, si la distance entre l'appareil photo et le sujet change, il est difficile de verrouiller la mise au point sur le sujet. Voici quelques conseils pour réussir à prendre des photos de sujets en mouvement.

■ Raisons expliquant l'obtention d'images floues

Lorsque vous appuyez doucement sur le bouton [] jusqu'à mi-course, la mise au point automatique de l'appareil photo détermine la distance entre l'appareil photo et le sujet. Une fois le sujet mis au point, si celui-ci bouge avant que la photo ne soit prise, l'image risque d'être floue. Cette situation se produit souvent lorsque vous verrouillez la mise au point sur un sujet et que vous attendez le bon moment pour prendre la photo. Inversement, vous risquez d'obtenir une image floue si vous appuyez complètement sur le bouton [] en une seule fois pour essayer de capturer rapidement une scène d'action, sans parvenir à activer à temps la mise au point automatique.

■ Prévention d'images floues (comment utiliser la mise au point manuelle [page 108])

Outre la mise au point automatique, votre appareil photo dispose également du mode de mise au point manuelle. En mode de mise au point automatique, la distance entre l'appareil photo et le sujet est automatiquement déterminée lorsque vous appuyez sur le bouton [] jusqu'à mi-course. À l'opposé, en mode de mise au point manuelle, vous définissez manuellement la mise au point en indiquant la distance appropriée entre l'appareil photo et le sujet avant de prendre la photo.

■ Comment photographier un sujet en mouvement

- ① Réglez le mode de mise au point de l'appareil photo sur la mise au point manuelle. Définissez la distance de mise au point appropriée entre l'appareil photo et le sujet.
- ② Lorsque le sujet se trouve à la distance de mise au point définie, appuyez doucement et complètement sur le bouton [].

<Avantage de la mise au point manuelle>

- Les images peuvent être rapidement capturées sans attendre l'activation de la mise au point automatique.
- La distance de mise au point étant prédéfinie, la mise au point peut être plus précise.

<Utilisation efficace de la mise au point manuelle>

- Lorsque vous photographiez un sujet en mouvement, appuyez sur le bouton [] juste avant que le sujet atteigne la distance de mise au point. Relâchez l'obturateur lorsque le sujet se trouve à la distance appropriée.
- La mise au point manuelle permet d'éviter d'obtenir des images floues si un objet se trouve entre l'appareil photo et le sujet sur lequel vous souhaitez effectuer la mise au point.

Photographie de portraits (mode portrait)

Points :

- Choisissez un arrière-plan qui n'altère pas le sujet.
- Rapprochez-vous du sujet.
- Faites attention à l'éclairage et à ses effets sur le sujet.

REMARQUE

- Si l'arrière-plan altère le sujet, celui-ci n'est pas photographié à son avantage. Rapprochez-vous du sujet ou effectuez un zoom avant de façon à ce que l'arrière-plan n'altère plus le sujet.
- En mode de photographie de portrait, le sujet constitue le personnage central, essayez donc des techniques permettant de le faire ressortir.
- Si la source de lumière se trouve à l'arrière du sujet (contre-jour), son visage va être sombre. Vous pouvez obtenir une meilleure qualité en utilisant, par exemple, le flash ou en modifiant le réglage de la compensation d'exposition.

Photographie de sujets en mouvement (mode sports)

Points :

- Adaptez le mouvement de l'appareil photo à celui du sujet.
- Réglez le zoom sur le grand angulaire.
- N'hésitez pas à appuyer sur le bouton [], sinon vous risquez de manquer l'action.

REMARQUE

- Conseils permettant de ne pas manquer vos photographies d'action : veillez à tenir correctement l'appareil photo. Gardez en permanence le sujet dans l'objectif en déplaçant l'appareil photo avec lui dans l'attente de la bonne prise. Déplacez-vous—pas uniquement vos bras— avec l'appareil photo pendant la prise de photos.
- Les images risquent d'être davantage floues si le zoom est réglé sur le téléobjectif plutôt que sur le grand angulaire. Réglez le zoom le plus près possible du grand angulaire.
- Exercez-vous à appuyer rapidement mais en douceur sur le bouton [] de façon à pouvoir le refaire au moment où une opportunité se présentera.

CONSEILS RELATIFS À LA PRISE DE PHOTOS

Photographie nocturne (mode de portrait nocturne)

Points :

- Évitez de secouer l'appareil photo.
- Augmentez la sensibilité ISO.

REMARQUE

- La vitesse d'obturation de l'appareil photo pendant la photographie nocturne est considérablement lente, vous aurez donc une plus grande chance que les images photographiées soient floues. Stabilisez l'appareil photo pendant la prise de photos.
- Vous pouvez photographier votre sujet avec le paysage nocturne à l'arrière-plan en utilisant le flash. Veillez toutefois à ne pas photographier le sujet de trop près, son visage risquerait d'apparaître trop clair.
- Après le déclenchement du flash, ne bougez pas l'appareil photo, ni les sujets pendant environ 2 secondes.

Photographie de paysage (mode de paysage)

Points :

- Prenez des photos avec une haute résolution.
- Pour la photographie avec zoom, utilisez le zoom optique.
- Faites attention à la composition de l'image.

REMARQUE

- Lorsque vous prenez des photos avec un grand angle ou si vous souhaitez agrandir la photo, plus la résolution est élevée, plus les résultats sont bons.
- Pour effectuer un zoom avant sur un paysage éloigné, il est recommandé d'utiliser le zoom optique. L'utilisation du zoom numérique produit une image moins nette. Tenez l'appareil photo fermement, en gardant vos coudes près du corps et en s'assurant qu'il est stable. Prendre soin de stabiliser l'appareil photo augmente vos chances d'obtenir une photo plus nette.
- Faites attention à la composition de l'image ; tenez compte de la perspective et de la façon dont la place des objets affecte la scène.

SANYO

SANYO Electric Co., Ltd.