

Alpha

TREVOOLUTION 

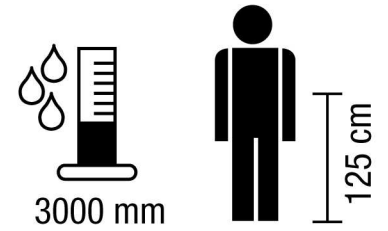
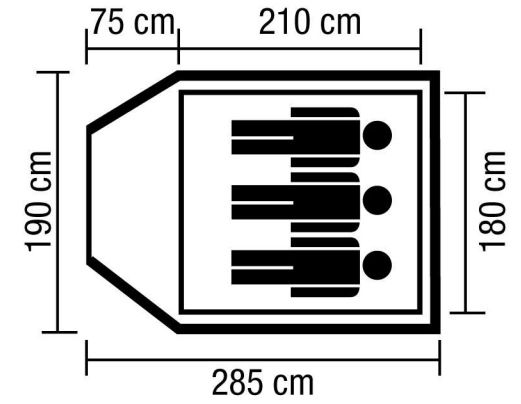

 ca. 4,3 kg

4905.310

**149.-**

## **TENT PITCHING INSTRUCTIONS – ALPHA (UK)**

### **Inner First Pitching**

1. Assemble poles and lay them parallel on the ground (3 poles - 2 longer poles and 1 shorter porch pole).
2. Open out inner and position in required direction.
3. Insert the two longer poles diagonally through pole sleeves on inner tent.
4. Locate one end of each diagonal pole onto pin system at groundsheet corners (see figure 1).
5. Push each diagonal pole into an arch from opposite end and locate pole ends onto corresponding pin system.
6. Attach all clips that connect inner tent to poles.
7. Peg each of the 4 corners of the inner tent through the ring of the ring and pin system (see figure 2).

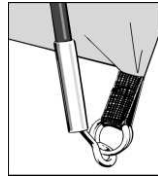

Figure 1

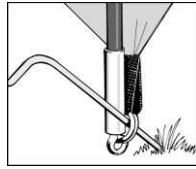

Figure 2

### **Flysheet**

1. Open out flysheet and position so that the inner doorway and the flysheet doorway correspond.
  2. Pull flysheet over the inner tent and position seams to correspond with poles on inner.
  3. A number of velcro strips are located on the underside of the flysheet. These must be secured around the poles of the inner tent.
  4. Peg down each side of flysheet through the shock-cord pegging points, adjacent to the metal rings of the inner tent. Use the pin-pegs supplied.
  5. Insert remaining porch pole into the pole sleeve on the outside of flysheet.
  6. Locate one end of the porch pole onto second pin at front pole of tent.
  7. Push the opposite end of the pole into an arch and locate pole end onto the corresponding pin system.
  8. Pull porch taut, away from main body of tent and peg down the corners of the porch through the shock-cord pegging points using pin-pegs.
  9. Peg out all remaining shock-cord pegging points on the base of the flysheet using pin-pegs.
  10. Peg out ALL guy lines using pin-pegs ensuring that guy line fabric attachment points are evenly tensioned.
  11. Open flysheet door and peg front corners of porch groundsheet
-



## AUFBAUANLEITUNG – ALPHA (DE)

### **Innenzelt-zuerst-Aufbau**

1. Stecken Sie die Stangen zusammen und legen Sie sie parallel zueinander auf den Boden (3 Stangen - 2 längere und 1 kürzere Vorbaustange).
2. Innenzelt auslegen und korrekt ausrichten.
3. Stecken Sie die beiden längeren Stangen diagonal durch die Gestängekanäle des Innenzelts ein.
4. Befestigen Sie ein Ende jeder diagonalen Stange mit dem Stift-System an der Ecke der Bodenplane (Abbildung 1).
5. Drücken Sie jede diagonale Stange gewölbförmig von der gegenüberliegenden Seite aus hoch und fixieren Sie die Stangenenden mit dem passenden Stift-System.
6. Befestigen alle Halterungsklemmen, mit denen das Innenzelt am Gestänge befestigt wird.
7. Stecken Sie jede der 4 Ecken des Innenzelts durch die Ringe des Ring-und-Stift-Systems (Abbildung 2).



Abbildung 1



Abbildung 2

### **Außenzelt**

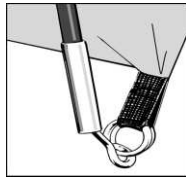
1. Außenzelt ausfalten und so ausrichten, dass Inneneingang und Außenzelteingang übereinstimmen.
  2. Ziehen Sie das Außenzelt über das Innenzelt und richten Sie die Nähte so aus, dass sie an den Stangen des Innenzelts verlaufen.
  3. An der Unterseite des Außenzelts befinden sich eine Reihe von Klettverschlussstreifen. Diese müssen um die Stangen des Innenzelts befestigt werden.
  4. Befestigen Sie jede Seite des Außenzelts durch die mit Gummizug versehenen Befestigungspunkte, die sich neben den Metallringen des Innenzelts befinden. Verwenden Sie die mitgelieferten Stiftheringe.
  5. Stecken Sie die übrige Vorbaustange in den Gestängekanal auf der Außenseite des Außenzelts ein.
  6. Stecken Sie ein Ende der Vorbaustange auf den zweiten Stift an der Vorderstange des Zelts auf.
  7. Schieben Sie das gegenüberliegende Ende der Stange in eine gewölbte Form und stecken Sie das Stangenende auf das zugehörige Stiftsystem auf.
  8. Ziehen Sie den Vorbau straff und vom Hauptzelt weg und fixieren Sie die Ecken des Vorbaus durch die mit Gummizug ausgestatteten Befestigungspunkte mit Stiftheringen.
  9. Befestigen Sie alle übrigen mit Gummizug versehenen Befestigungspunkte mithilfe der Stiftheringe an der Basis des Außenzelts.
  10. Stecken Sie alle Spannschnüre mit den mitgelieferten Arretierstiften aus und stellen Sie sicher, dass die Befestigungspunkte der Spannschnüre gleichmäßig unter Spannung sind.
  11. Richten Sie die Bodenplane des Vorbaus aus und klippen/stecken Sie sie an Ihren Platz.
-

## **INSTRUCTIONS DE MONTAGE – ALPHA (FR)**

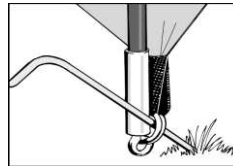
### **Montage en commençant par la tente intérieure**

1. Réunir les arceaux et les poser parallèlement au sol (3 arceaux – 2 plus longs et 1 arceau plus court, pour le porche)
2. Déferler la tente intérieure et orienter dans le sens requis
3. Faire passer les deux mâts longs diagonalement par les manches de la tente intérieure
4. Placer une extrémité de chaque arceau diagonal à l'intérieur du système de verrouillage, au coin du tapis de sol (voir figure 1).
5. Pousser chaque arceau diagonal à l'intérieur d'une arche, depuis l'extrémité opposée et placer les extrémités des arceaux dans leurs systèmes de verrouillage respectifs.
6. Attacher tous les crochets qui rattachent les mâts à la tente intérieure
7. Attacher chacun des quatre coins de la tente intérieure, en les insérant dans l'anneau du système de verrouillage ring & pin (voir figure 2).

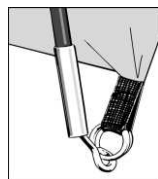

Figure 1

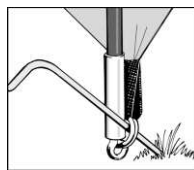

Figure 2

### **Double Toit**

1. Déferler le double toit et l'orienter de sorte que la porte intérieure et celle du double toit 'se correspondent'
  2. Tirer le double toit pour couvrir la tente intérieure et positionner les coutures pour 'correspondre' avec les mâts à l'intérieur
  3. Une quantité de bandes velcro se trouvent au dessous du tapis de sol, elles doivent s'attacher aux mâts de la tente intérieure
  4. Piquer chaque bord du double toit par les points indiqués au cordon de serrage, proches des anneaux de la tente intérieure. Se servir des piquets fournis
  5. Introduire le dernier mât extension dans sa manche qui se trouve à l'extérieur du double toit
  6. Situer un bout du mât de l'extension dans la deuxième cheville du devant de la tente
  7. Faire un arc en poussant l'autre bout du mât et en situer le bout dans la cheville correspondante
  8. Tensionner l'extension en l'éloignant du reste de la tente, et attacher les coins en plantant des piquets par les points d'ancrage du cordon de serrage
  9. Piquer tous les points indiqués du cordon de serrage en bas du double toit. Se servir des piquets fournis
  10. Attacher toutes les cordes de tension à l'aides des piquets fournis, en s'assurant que les points d'attache des cordes de tension sont uniformément tendus.
  11. Aligner le tapis de sol du porche et le clipper/fixer.
-

## **ISTRUZIONI PER IL MONTAGGIO – ALPHA (IT)**

### **Primo fissaggio interno**

1. Montare i paletti e stenderli paralleli al suolo (3 paletti - 2 lunghi e 1 corto per la veranda)
2. Aprire la parte interna e posizionarla nella direzione richiesta
3. Inserire i due paletti più lunghi diagonalmente dentro i manicotti del paletto sulla tenda interna
4. Collocare un'estremità di ciascuno dei paletti diagonali nel sistema anello-perno nell'angolo del telo impermeabile (vedere figura 1).
5. Arcuare ognuno dei paletti diagonali spingendo dall'estremità opposta e collocare le estremità del paletto nel sistema anello-perno corrispondente.
6. Attaccare tutte le clip che collegano la tenda interna ai palette
7. Fissare ciascuno dei 4 angoli sulla camera interna della tenda attraverso il sistema anello-perno (vedere figura 2).



Figura 1



Figura 2

### **Telo esterno**

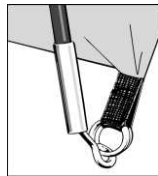
1. Aprire il telo esterno e posizionarlo in modo che l'entrata interna e quella del telo esterno corrispondano
  2. Tirare il telo esterno sopra la tenda interna e posizionare le cuciture affinché corrispondano con i paletti all'interno
  3. Ci sono alcune strisce di velcro sulla parte inferiore del telo esterno. Queste devono essere fissate attorno ai paletti della tenda interna
  4. Piantare ogni lato del telo esterno mediante i punti di aggancio in corda resistente agli urti, adiacenti agli anelli metallici della tenda interna. Usare per questo i picchetti di fissaggio a disposizione
  5. Inserire il rimanente paletto della veranda nel manicotto sull'esterno del telo esterno
  6. Fissare un'estremità del paletto della veranda al secondo perno presente sul paletto anteriore della tenda
  7. Spingere l'estremità opposta del paletto in modo da creare un arco e fissare il capo del paletto al corrispondente sistema a perno
  8. Tirare la veranda cosicché sia tesa e lontana dal corpo principale della tenda e, usando i picchetti di fissaggio, picchettare gli angoli della veranda mediante i punti di aggancio in corda resistente agli urti
  9. Usando i picchetti di fissaggio, picchettare sulla base del telo esterno tutti i rimanenti punti di aggancio in corda resistente agli urti
  10. Fissare tutti i tiranti con i picchetti forniti, facendo in modo che i punti di attacco dei tiranti siano tutti tesi allo stesso modo
  11. Allineare il telo impermeabile della veranda e agganciarla/fissarla nella posizione corretta.
-

## OPZETINSTRUCTIE – ALPHA (NL)

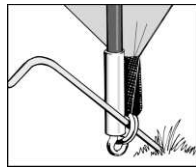
### **Binnenste Eerst Opzetten**

1. Zet de stokken in elkaar en leg ze parallel op de grond 32 stokken  
- 2 lange en 1 kortere veranda stok)
2. Open de binnenkant en positioneer deze in de gewenste richting.
3. Plaats de twee langere stokken diagonaal door de stoksleuven aan de binnentent
4. Steen een uiteinde van elke paal in het pin systeem in de hoek van het grondzeil (zie figuur 1).
5. Duw elke diagonale stok vanaf de andere kant in een boog en steek het uiteinde in het overeenkomende pin systeem.
6. Bevestig alle klemmen die de binnentent aan de stokken vast maken
7. Zet alle 4 de hoeken van de binnentent vast met haringen door de ring van het ring en pin systeem (zie figuur 2).

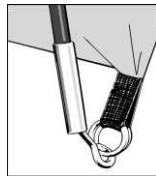

Figuur 1

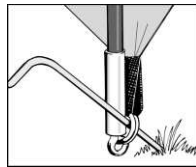

Figuur 2

### **Buitentent**

1. Open de buitentent en positioneer deze zo dat de doorgangen van de binnen- en buitentent overeen komen
  2. Trek buitentent over de binnentent en positioneer de zomen zodat deze overeenkomen met de stokken aan de binnenkant
  3. Er bevinden zich verschillende haak & lus strips aan de onderkant van de buitentent. Deze dienen vast gezet te worden rond de stokken van de binnentent
  4. Zet elke kant van de buitentent vast door de schok-koord haringpunten, naast de metalen ringen van de binnentent. Gebruik de bijgeleverde pin haringen
  5. Steek de overgebleven veranda stok in de stoksleuf aan de buitenkant van de buitentent
  6. Plaats een einde van de veranda stok in de tweede pin bij de voorste stok van de tent
  7. Duw het andere einde van de stok in een boog en plaats het einde van de stok in het overeenkomende pin systeem
  8. Trek de veranda strak, weg van de rest van de tent en zet de hoeken van de veranda vast door de schok-koord haringpunten met pin haringen
  9. Zet alle overgebleven Schok-koord haringpunten aan de onderkant van de buitentent vast met pin haringen
  10. Zet alle scheerlijnen vast met de bijgeleverde pin haringen, let er op dat alle scheerlijnen even strak staan
  11. Lijn het grondzeil van de veranda uit en zet deze vast met klemmen/haringen.
-



## **NÁVOD KE STAVBĚ – ALPHA (CZ)**

### **První se staví ložnice**

1. Poskládejte tyčky a položte je rovnoběžně na zem (3 tyčky - 2 delší, 1 kratší tyč předsíňky)
2. Otevřete vnitřní část a umístěte v požadovaném směru
3. Vložte dvě delší tyčky diagonálně skrz tunýlky na vnitřním stanu
4. Zapíchněte jeden konec každé diagonální tyčky do čepů v rohu podlahy (viz. 1)
5. Ohněte každou diagonální tyč do oblouku a zapíchněte konce tyčí do odpovídajícího čepu.
6. Připojte všechny sponky, které spojují stan s tyčemi.
7. Zakolíkujte všechny 4 rohy vnitřního stanu skrz kroužky čepů (viz. 2)

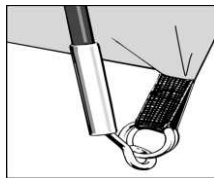

obrázek jedna

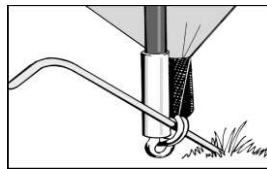

obrázek dva

### **Tropiko**

1. Otevřete tropiko a umístěte jej tak, aby dvěře ložnice a tropika spolu korespondovaly
  2. Vytáhněte tropiko přes vnitřní stan a umístěte jej tak, aby švy na tropiku korespondovaly s tyčemi vnitřního stanu
  3. Řada suchých zipů je umístěna na spodní straně tropika. Tyto musí být zapnuty na tyčích vnitřního stanu
  4. Dodanými kolíky přikolíkujte každou stranu tropika skrz fixační body sousedící s kovovými kroužky vnitřního stanu.
  5. Vložte zbývající tyčku předsíňky do rukávků pro tyčky na vnější straně tropika
  6. Umístěte jeden konec tyčky předsíňky do druhé dírky u přední tyče stanu
  7. Ohněte druhý konec tyčky do oblouku a umístěte konec tyčky do příslušného kolíkového system
  8. Pevně natáhněte předsíňku, směrem od hlavní části stanu a zakolíkujte rohy předsíňky skrz elastické kolíkovací body
  9. Zakolíkujte všechny zbývající elastické fixační body na spodní části tropika pomocí kolíků
  10. Zakolíkujte všechny napínací šňůry pomocí kolíků. Ujistěte se, že přípojovací body napínací šňůry jsou rovnoměrně napnuty.
  11. Vyrovnajte podlahku předsíňky a zapíchněte na místo.
-