

The Samsung logo, consisting of the word "SAMSUNG" in white, uppercase letters inside a blue oval shape.

SAMSUNG

SM-C101

Manuale dell'utente

Info sul manuale

Grazie per aver acquistato questo dispositivo Samsung. Le innovative e performanti tecnologie integrate in questo dispositivo vi permetteranno di accedere e sfruttare completamente i servizi web, tutti i tipi di contenuti multimediali e migliaia di applicazioni sia per il lavoro che per il tempo libero. Apprezzerete tutto questo grazie anche all'interfaccia utente appositamente studiata per questo dispositivo, che vi permetterà di controllarlo e gestirlo in modo intuitivo, semplice e veloce. Il presente manuale è stato realizzato in modo specifico per offrirvi una guida delle funzioni e delle caratteristiche del dispositivo.

- Leggete il presente manuale prima di utilizzare il dispositivo per garantirne un uso sicuro e corretto.
- Le descrizioni si basano sulle impostazioni predefinite del dispositivo.
- Le immagini e le anteprime delle pagine utilizzate potrebbero variare nell'aspetto dal prodotto reale.
- I contenuti potrebbero variare dal prodotto finale o dal software fornito dal produttore o gestore telefonico e potrebbero essere modificati senza preavviso. Per la versione più recente del manuale, consultate il sito www.samsung.com.
- L'utilizzo di contenuti (ad alta qualità) ad alto assorbimento di CPU e RAM incidono sulle prestazioni generali del dispositivo. Le applicazioni collegate al contenuto potrebbero non funzionare correttamente in base alle specifiche del dispositivo e all'ambiente in cui viene utilizzato.
- Le funzioni, i servizi e gli accessori disponibili potrebbero variare in base al dispositivo, alla versione software e al Paese.
- I servizi del dispositivo e gli accessori disponibili potrebbero variare in base al Paese o al gestore telefonico.
- Le applicazioni e le relative funzioni potrebbero variare in base al Paese o alle specifiche hardware. Samsung non è responsabile per i problemi di prestazione causati dalle applicazioni fornite da altri.
- Samsung non è responsabile per i problemi di prestazione o incompatibilità causati dalla modifica delle impostazioni di registro o del software del sistema operativo. Il tentativo di personalizzare il sistema operativo potrebbe causare il malfunzionamento del dispositivo o delle applicazioni.
- Il software, i suoni, gli sfondi, le immagini e gli altri contenuti multimediali forniti con il dispositivo sono concessi in licenza per uso limitato. L'estrazione e l'utilizzo di questi materiali per scopi commerciali o altri scopi costituisce una violazione delle leggi sul copyright. La piena responsabilità per l'utilizzo illegale dei multimedia spetta agli utenti.

- I servizi relativi ai dati come messaggistica, upload e download, sincronizzazione automatica o l'utilizzo dei servizi di posizionamento, potrebbero determinare costi aggiuntivi. Per evitare costi aggiuntivi, selezionate un piano tariffario adeguato. Per informazioni, rivolgetevi al vostro gestore telefonico.
- Le applicazioni predefinite fornite con il dispositivo sono soggette ad aggiornamenti e potrebbero non essere più supportate senza preavviso. Per informazioni relative alle applicazioni preinstallate sul dispositivo, contattate un centro di assistenza Samsung. Per le applicazioni installate da voi, contattate il vostro gestore telefonico.
- La modifica del sistema operativo del dispositivo o l'installazione di un software da fonti non ufficiali potrebbe causare il malfunzionamento del dispositivo e il danneggiamento o la perdita dei dati. Tali azioni costituiscono una violazione dell'accordo di licenza Samsung e annullano la garanzia.
- Questo dispositivo supporta servizi e applicazioni che potrebbero richiedere una connessione dati attiva per il loro funzionamento ed aggiornamento. Come impostazione predefinita, la connessione dati è sempre attiva su questo dispositivo. Verificate i costi di connessione con il vostro gestore telefonico. A seconda del gestore telefonico e del piano tariffario, alcuni servizi potrebbero non essere disponibili.
- Per disabilitare la connessione dati, nel menu Applicazioni, selezionate **Impostazioni** → **Connessioni** → **Altre reti** → **Reti mobili** e deselezionate la casella di controllo accanto a **Connessione dati**.

Icone informative



Avvertenza: indica situazioni che potrebbero causare lesioni alle persone



Attenzione: indica situazioni che potrebbero causare danni al vostro dispositivo o ad altri apparecchi



Nota: indica note, suggerimenti per l'uso o informazioni aggiuntive

Copyright

Copyright © 2013 Samsung Electronics

Questa guida è protetta dalle leggi internazionali sul copyright.

Nessuna parte di questa guida può essere riprodotta, distribuita, tradotta o trasmessa in alcuna forma o tramite alcun mezzo, elettronico o meccanico, compresi fotocopie, registrazione o salvataggio in qualsiasi archivio di informazioni o sistema di recupero, senza previa autorizzazione scritta da parte di Samsung Electronics.

Marchi commerciali

- SAMSUNG e il logo SAMSUNG sono marchi commerciali registrati di Samsung Electronics.
- Il logo Android, Google™, Google Maps™, Google Mail™, YouTube™, Google Play™ Store e Google Talk™ sono marchi commerciali di Google, Inc.
- Bluetooth® è un marchio depositato in tutto il mondo di Bluetooth SIG, Inc.
- Wi-Fi®, Wi-Fi Protected Setup™, Wi-Fi Direct™, Wi-Fi CERTIFIED™ e il logo Wi-Fi sono marchi commerciali registrati di Wi-Fi Alliance.
- Tutti gli altri marchi e diritti d'autore sono proprietà dei rispettivi proprietari.

Sommario

Operazioni preliminari

- 8 Componenti del dispositivo
- 9 Tasti
- 10 Contenuto della confezione
- 11 Installazione della scheda SIM o USIM e della batteria
- 16 Caricamento della batteria
- 18 Inserimento di una scheda di memoria
- 20 Applicazione del cinturino
- 21 Accensione e spegnimento del dispositivo
- 21 Corretta impugnatura del dispositivo
- 22 Blocco e sblocco del dispositivo
- 22 Regolazione del volume
- 22 Attivazione della Modalità silenziosa

Operazioni di base

- 23 Icone
- 24 Utilizzo del touch screen
- 27 Movimenti di controllo
- 31 Notifiche
- 31 Pannello impostazioni rapide
- 32 Schermata Home
- 34 Schermata di blocco
- 35 Utilizzo delle applicazioni
- 36 Menu Applicazioni
- 37 Guida

- 37 Inserimento del testo
- 39 Connessione a una rete Wi-Fi
- 40 Impostazione degli account
- 41 Trasferimento dei file
- 42 Protezione del dispositivo
- 44 Aggiornamento del dispositivo

Comunicazione

- 45 Telefono
- 51 Rubrica
- 54 Messaggi
- 56 E-mail
- 58 Google Mail
- 59 Google Talk
- 60 Google+
- 60 Messenger
- 61 ChatON

Web e connessioni

- 62 Internet
- 63 Chrome
- 64 Bluetooth
- 65 Condivisione Schermo
- 66 Samsung Link
- 67 Group Play

- 68 NFC
- 69 S Beam
- 69 Samsung WatchON

Fotocamera: funzioni di base

- 71 Avvio della fotocamera
- 73 Scatto delle foto
- 73 Registrazione dei video
- 74 Visualizzazione di foto e video
- 74 Utilizzo della ghiera di zoom
- 75 Scatto di foto o video con i comandi vocali
- 76 Scatto di foto o video utilizzando filtri
- 76 Modifica rapida delle opzioni di scatto
- 77 Riduzione della vibrazione della fotocamera
- 77 Utilizzo del rilevamento volti
- 78 Suggerimenti per scattare foto più nitide

Fotocamera: modalità di scatto

- 82 Auto
- 83 Esperto
- 85 Smart
- 96 Mod. personale

Fotocamera: opzioni e impostazioni di scatto

- 97 Personalizzazione delle opzioni di scatto
- 97 EV (luminosità)
- 98 ISO (sensibilità)

- 99 WB (sorgente luminosa)
- 101 Misurazione
- 101 Mod. Scatto continuo
- 102 Flash
- 102 Messa a fuoco
- 103 Area di messa a fuoco
- 103 Rilevamento volti
- 104 Dimensioni foto
- 104 Qualità
- 104 Contrasto auto
- 104 Regola immagine
- 105 Timer autoscatto
- 105 OIS (stabilizzazione)
- 106 Opzioni di registrazione video
- 106 Opzioni di condivisione
- 106 Impostazioni della fotocamera

Multimedia

- 108 Galleria
- 111 Paper Artist
- 112 Samsung Video
- 113 Editor video
- 114 Album foto
- 116 Lettore musicale
- 118 YouTube
- 119 Flipboard
- 120 Suggerim. foto

Store, Hub applicazioni e contenuti

- 121 Play Store
- 122 Samsung Hub

- 122 Samsung Apps
- 123 Play Movies
- 123 Play Music

- 146 Dispositivo
- 158 Account
- 159 Altro
- 162 Impostazioni Google

Utilità

- 124 S Memo
- 127 Calendario
- 129 Dropbox
- 130 Cloud
- 131 Orologio
- 133 Calcolatrice
- 133 STranslator
- 134 Registratore vocale
- 135 S Voice
- 136 Google
- 137 Ricerca vocale
- 137 Archivio
- 138 Download
- 138 TripAdvisor

Navigazione e Luoghi

- 139 Mappe
- 140 Luoghi
- 141 Navigatore

Impostazioni

- 142 Menu Impostazioni
- 142 Connessioni

Risoluzione dei problemi

Pulizia del dispositivo

Operazioni preliminari

Componenti del dispositivo

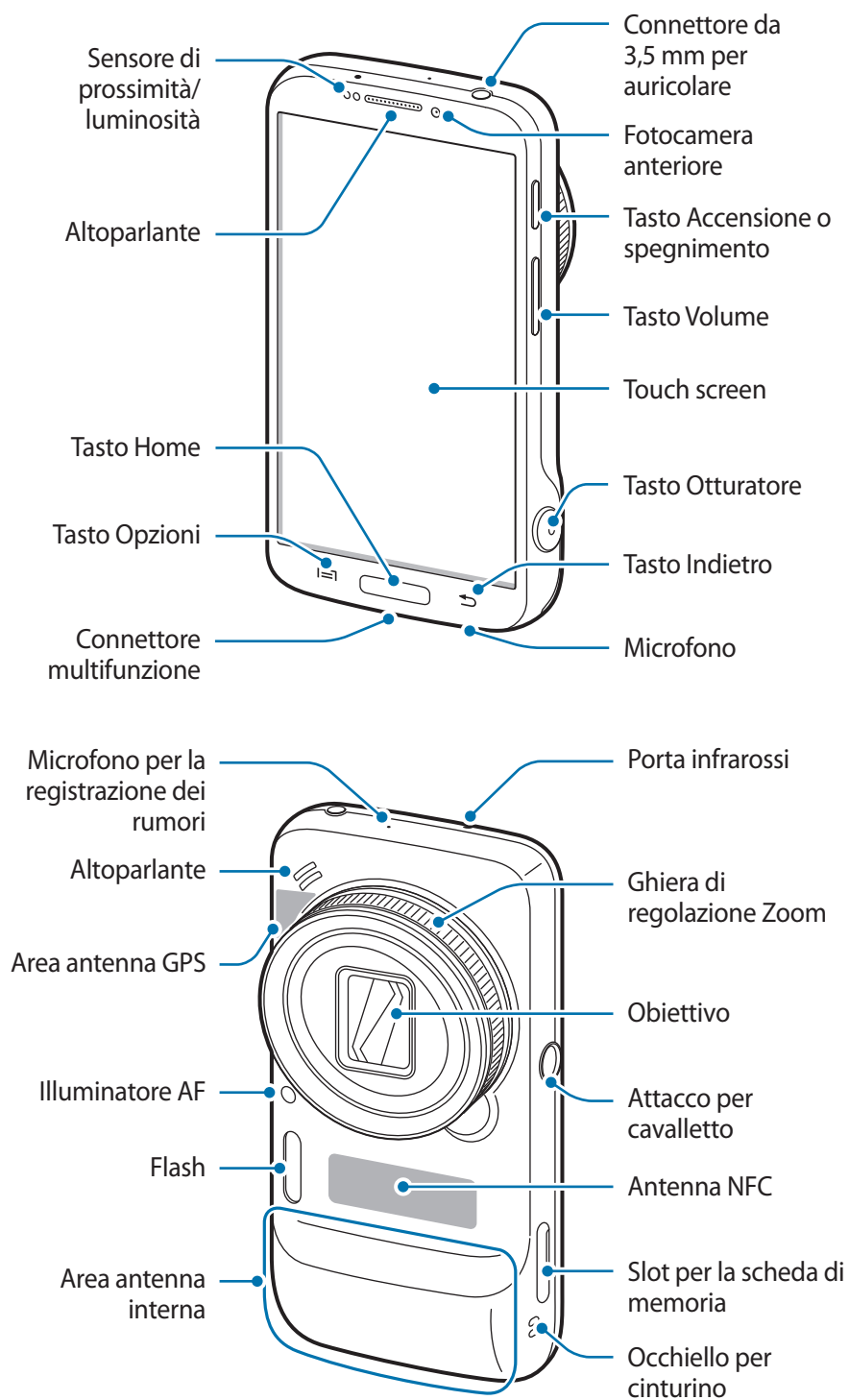

Il microfono nella parte superiore del dispositivo è attivo solo quando registrate promemoria vocali o registrate un video.









Non utilizzate il dispositivo se è danneggiato o rotto. Il vetro o acrilico rotto potrebbero causare lesioni alle mani e al volto. Portate il dispositivo presso un Centro Assistenza Samsung per farlo riparare.



- Non coprite l'area dell'antenna con le mani o altri oggetti, tranne quando scattate foto o registrate video, per non causare problemi di connettività e influire sul consumo della batteria.
- Non utilizzate pellicole protettive, ciò al fine di non causare il malfunzionamento del sensore.
- Non esponete il touch screen a contatto con l'acqua. Il touch screen potrebbe non funzionare correttamente in presenza di umidità o se esposto ad acqua.

Tasti

Tasto	Funzione
 Accensione o spegnimento	<ul style="list-style-type: none"> • Tenete premuto per accendere o spegnere il dispositivo. • Tenete premuto per più di 7 secondi per riavviare il dispositivo in caso di blocchi o rallentamenti. • Premete per bloccare o sbloccare il touch screen. Il dispositivo si blocca quando il touch screen si spegne.
 Opzioni	<ul style="list-style-type: none"> • Toccate per aprire le opzioni disponibili per la schermata corrente. • Tenete premuto sulla schermata Home per avviare la ricerca con Google.
 Home	<ul style="list-style-type: none"> • Premete per tornare alla schermata Home. • Tenete premuto per aprire l'elenco delle applicazioni che avete utilizzato di recente.
 Indietro	<ul style="list-style-type: none"> • Toccate per tornare alla schermata precedente.
 Volume	<ul style="list-style-type: none"> • Premete per regolare il volume del dispositivo.
 Scatto	<ul style="list-style-type: none"> • Tenete premuto per accendere la fotocamera. • Nell'applicazione della fotocamera, tenete leggermente premuto per mettere a fuoco il soggetto. Quando il soggetto sarà a fuoco, la cornice di messa a fuoco diventerà verde. Premete a fondo per scattare la foto.

Contenuto della confezione

Accertatevi che nella confezione siano presenti i seguenti elementi:

- Dispositivo
- Batteria
- Guida di riferimento rapido



- Gli elementi forniti con il dispositivo e gli accessori disponibili potrebbero variare in base al Paese o al gestore telefonico.
- Gli elementi forniti sono stati creati soltanto per il presente dispositivo e potrebbero non essere compatibili con altri dispositivi.
- I componenti e le specifiche del dispositivo sono soggette a modifiche senza preavviso.
- Potrete acquistare accessori aggiuntivi dal rivenditore Samsung di zona. Accertatevi che siano compatibili con il dispositivo prima di acquistarli.
- Altri accessori potrebbero non essere compatibili con il dispositivo.
- Utilizzate solo accessori approvati da Samsung. La garanzia non copre i malfunzionamenti dovuti all'utilizzo di accessori non approvati.
- La disponibilità di tutti gli accessori potrebbe variare in base al Paese o al gestore telefonico. Per maggiori informazioni sugli accessori disponibili, fate riferimento al sito Web di Samsung.

Installazione della scheda SIM o USIM e della batteria

Inserite la scheda SIM o USIM fornita dal gestore telefonico e la batteria.



Il dispositivo supporta solo schede microSIM.

- 1 Rimuovete il coperchio della batteria, come mostrato di seguito.

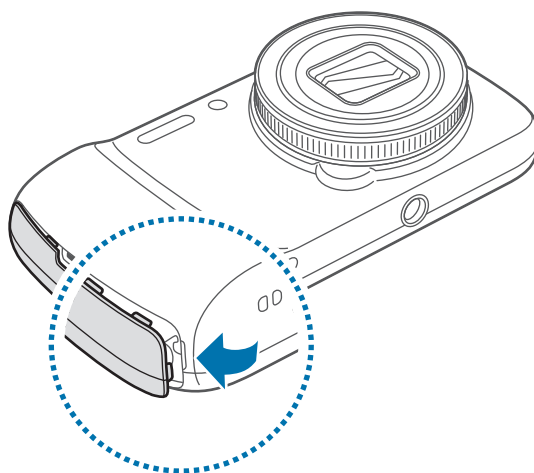



Rimuovete il coperchio della batteria con cautela.

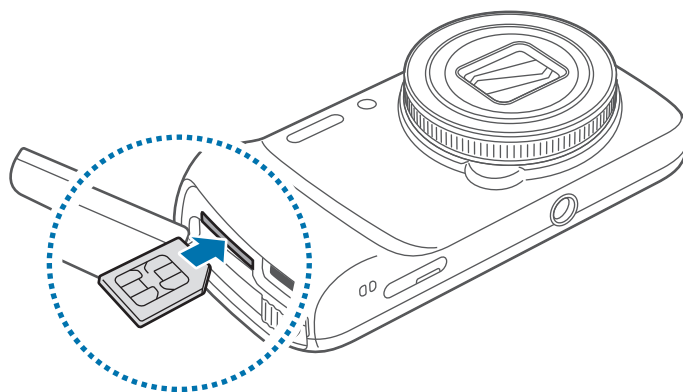

Non piegate e non torcete eccessivamente il coperchio della batteria, per non danneggiarlo.

2 Inserite la scheda SIM o USIM con i contatti dorati rivolti verso l'alto.



 L'inserimento errato della scheda SIM o USIM potrebbe causare gravi danni al dispositivo. I danni causati da un uso improprio non sono coperti dalla garanzia.

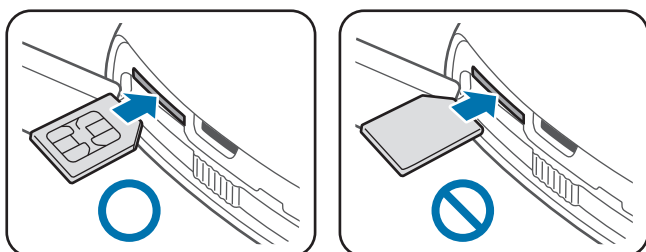

3 Spingete la scheda SIM o USIM nello slot fino a quando non si blocca in sede.

- 
- Non inserite una scheda di memoria nello slot della scheda SIM. Qualora una scheda di memoria restasse bloccata nello slot per schede SIM, dovrete portare il dispositivo presso un centro di assistenza Samsung per rimuovere la scheda di memoria.
 - Non perdetevi e non lasciate che altri utilizzino la vostra scheda SIM o USIM. Samsung non è responsabile per eventuali danni o inconvenienti dovuti allo smarrimento o al furto delle schede.

4 Fate scorrere il blocco della batteria verso destra per sbloccarlo.

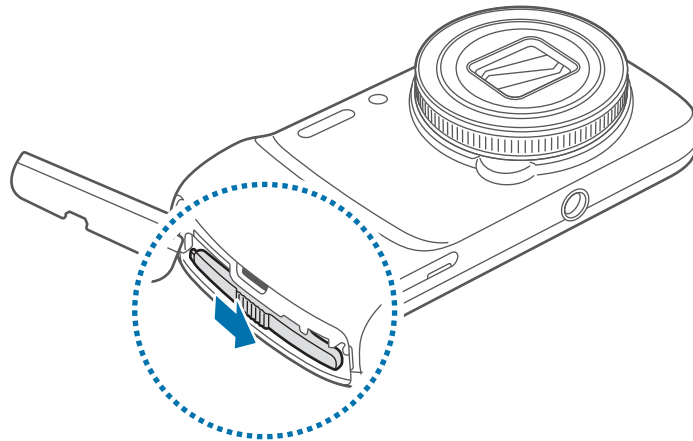

5 Inserite la batteria, come mostrato di seguito.

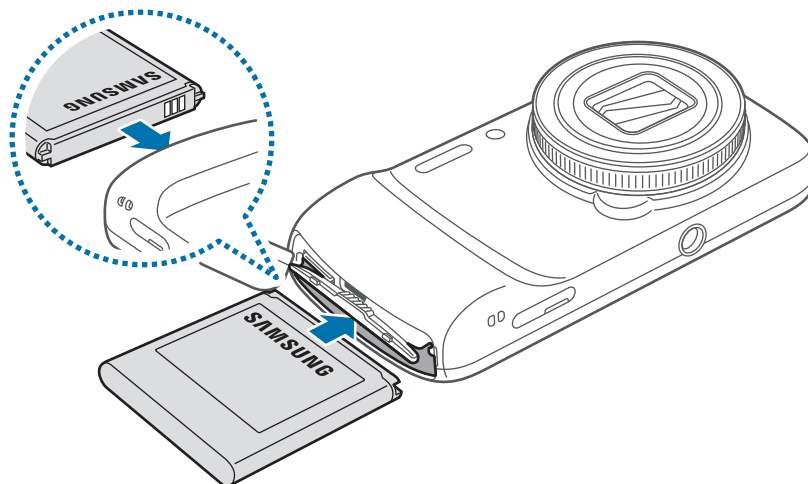

Quando inserite la batteria, assicuratevi di allineare correttamente i contatti dorati della batteria.

6 Fate scorrere il blocco della batteria verso sinistra per bloccarlo.

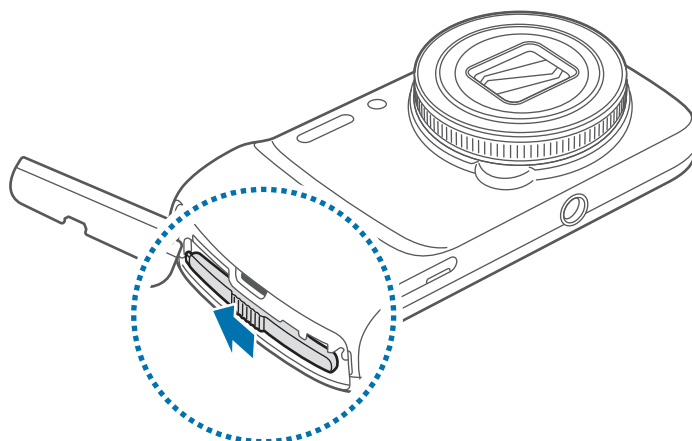

7 Riposizionate il coperchio della batteria.

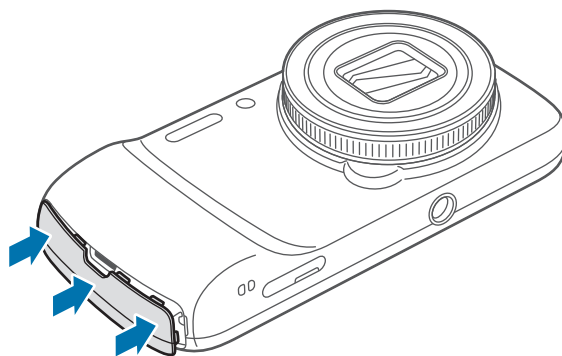

Rimozione della scheda SIM o USIM e della batteria

- 1 Rimuovete il coperchio della batteria.
- 2 Fate scorrere il blocco della batteria verso destra per sbloccarlo.
- 3 Estraiete la batteria.

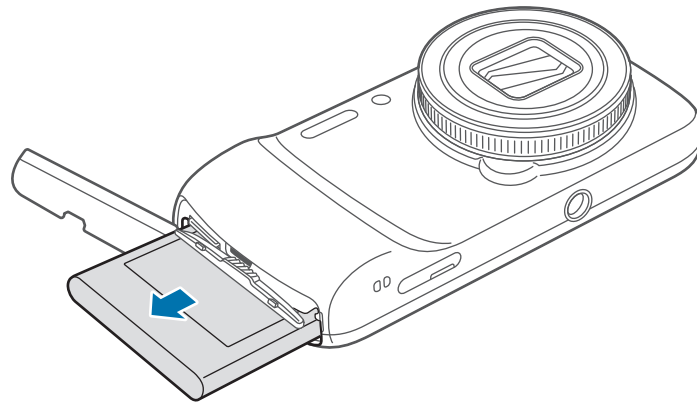

- 4 Spingete la scheda SIM o USIM verso l'interno e rilasciatela, quindi estraetela dallo slot.

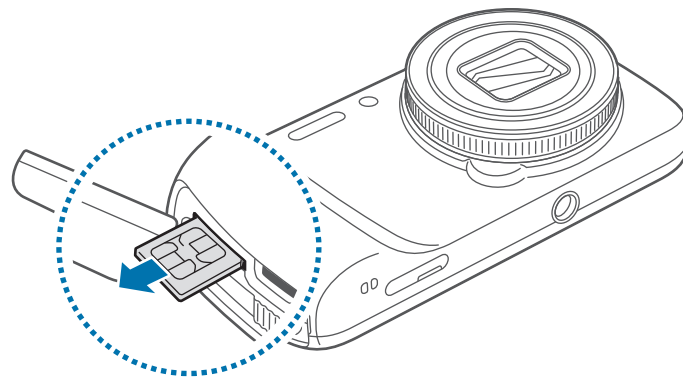

Caricamento della batteria

Utilizzate il caricabatteria per caricare la batteria prima di utilizzare il dispositivo per la prima volta. Per caricare la batteria potete anche collegare il dispositivo ad un computer tramite il cavo USB.



Utilizzate solo caricabatterie, batterie e cavi dati approvati da Samsung. Caricabatterie o cavi non autorizzati potrebbero provocare l'esplosione della batteria o danneggiare il dispositivo.



- Quando la batteria è scarica, il dispositivo riproduce un suono di avviso e visualizza un messaggio di batteria scarica.
- Quando la batteria sarà completamente scarica, non potrete accendere il dispositivo immediatamente, anche con il caricabatteria collegato. Lasciate caricare la batteria scarica per alcuni minuti prima di accendere il dispositivo.

Caricamento con caricabatteria

Collegate il cavo USB all'alimentatore USB, quindi collegate l'estremità del cavo USB al connettore multifunzione.

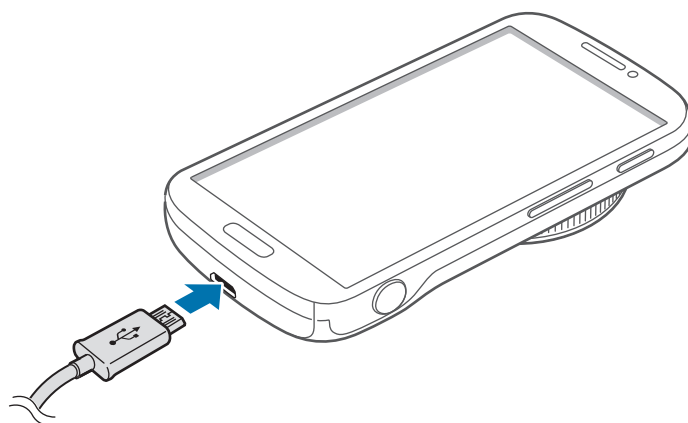

Il collegamento errato del caricabatteria potrebbe causare gravi danni al dispositivo. I danni causati da un uso improprio non sono coperti dalla garanzia.



- Durante il caricamento potrete utilizzare il dispositivo, ma la batteria verrà caricata più lentamente.
- In caso di alimentazione discontinua durante la carica, il touch screen potrebbe non funzionare correttamente. In questo caso, scollegate il caricabatteria dal dispositivo.
- Durante il caricamento il dispositivo potrebbe surriscaldarsi. Ciò è normale e non dovrebbe influire sulla durata o sulle prestazioni del dispositivo. Se la batteria dovesse scaldarsi più del solito, il caricabatteria potrebbe interrompere il caricamento.
- Qualora la batteria non si ricaricasse correttamente, dovrete portare il dispositivo e il caricabatteria presso un centro di assistenza Samsung.

Quando la batteria sarà carica, scollegate il dispositivo dal caricabatteria. Scollegate il caricabatteria prima dal dispositivo e poi dalla presa di corrente.



Non rimuovete la batteria prima di scollegare il caricabatteria, per non danneggiare il dispositivo.



Per risparmiare energia, scollegate il caricabatteria quando la batteria sarà carica. Il caricabatteria non è dotato di interruttore, pertanto dovrete scollegarlo dalla presa di corrente quando la batteria sarà carica per evitare di consumare energia. Durante la carica il dispositivo dovrebbe rimanere vicino alla presa della corrente.

Stato caricamento della batteria

Quando ricaricate la batteria con il dispositivo spento, compare la seguente icona per indicarvi il livello corrente di carica della batteria:



In carica



Carica completa

Risparmio energetico

Il dispositivo può essere impostato affinché vengano ottimizzati i consumi della batteria. Personalizzando queste impostazioni e disattivando le funzioni attive in background, la durata della batteria del dispositivo aumenta:

- Quando non utilizzate il dispositivo, spegnete lo schermo premendo il tasto Accensione o spegnimento.
- Chiudete le applicazioni che non vi servono più utilizzando Gestione attività.
- Disattivate il Bluetooth quando non vi serve.
- Disattivate la connessione Wi-Fi quando non vi serve.
- Disattivate la sincronizzazione automatica delle applicazioni, se non necessaria.
- Riducete il tempo di illuminazione dello schermo.
- Regolate la luminosità dello schermo.

Inserimento di una scheda di memoria

Il dispositivo supporta schede di memoria con capacità massima di 64 GB. Alcune schede di memoria potrebbero non essere compatibili con il dispositivo, in base al produttore e al tipo di scheda di memoria.



- Alcune schede di memoria potrebbero non essere compatibili con il dispositivo. L'utilizzo di una scheda di memoria non compatibile potrebbe danneggiare il dispositivo, la scheda di memoria o i dati memorizzati.
- Per evitare di danneggiare il dispositivo, inserite la scheda di memoria nel verso corretto.



- Il dispositivo supporta i file system FAT ed exFAT per schede di memoria. Qualora inserite una scheda formattata con un file system diverso, il dispositivo vi chiederà di riformattare la scheda di memoria.
- Scritture e cancellature frequenti potrebbero influire negativamente sulla durata della scheda di memoria.
- Dopo aver inserito una scheda di memoria nel dispositivo, la directory della scheda compare nella cartella **SD memory card** della memoria interna.

- 1 Inserite la scheda di memoria con i contatti dorati rivolti verso l'alto.
- 2 Spingete la scheda di memoria verso l'interno dello slot fino a quando non si blocca in sede.

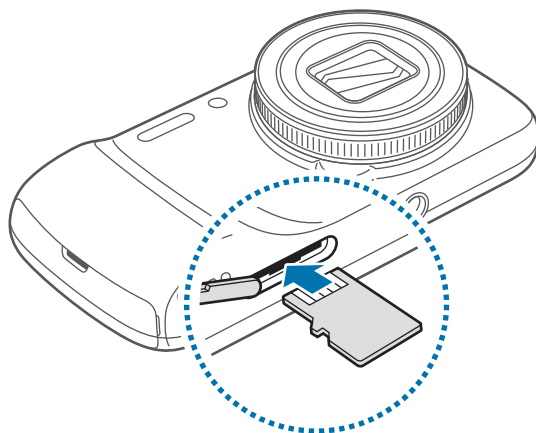

Rimozione della scheda di memoria

Prima di rimuovere la scheda di memoria, disattivatela per una rimozione sicura. Sulla schermata Home, toccate **Applicaz.** → **Impostazioni** → **Altro** → **Memoria** → **Smonta scheda SD**.

Spingete la scheda di memoria verso l'interno e rilasciatela, quindi estraetela dallo slot.



Non rimuovete la scheda di memoria durante il trasferimento dei dati, per non perdere o danneggiare i dati e per non danneggiare la scheda di memoria o il dispositivo. Samsung non è responsabile per la perdita dei dati, derivante da un utilizzo improprio di una scheda di memoria danneggiata.

Formattazione della scheda di memoria

Una scheda di memoria formattata su un computer potrebbe non essere compatibile con il dispositivo. Formattate la scheda di memoria direttamente nel dispositivo.

Sulla schermata Home, toccate **Applicaz.** → **Impostazioni** → **Altro** → **Memoria** → **Formatta scheda SD** → **Formatta scheda SD** → **Elimina tutto**.



Prima di formattare la scheda di memoria, ricordate di effettuare un backup di tutte le informazioni importanti memorizzate sul dispositivo. La garanzia del produttore non copre la perdita dei dati derivante dalle azioni dell'utente.

Applicazione del cinturino

Fate scivolare il cinturino da polso attraverso l'alloggiamento e agganciatelo alla piccola sporgenza.

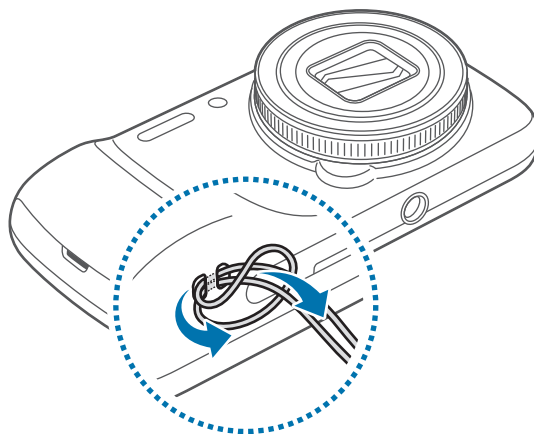

Accensione e spegnimento del dispositivo

Quando accendete il dispositivo per la prima volta, seguite le istruzioni visualizzate per configurarlo. Tenete premuto il tasto Accensione o spegnimento per qualche secondo per accendere il dispositivo.

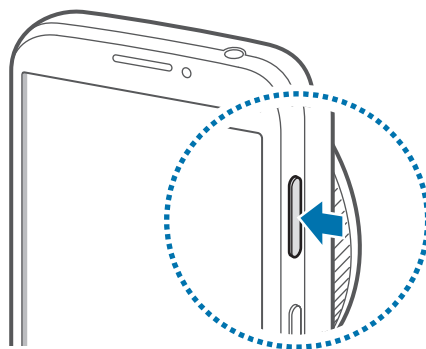

- Attenetevi a tutte le avvertenze e le indicazioni specificate dal personale autorizzato quando vi trovate in aree in cui l'utilizzo dei dispositivi senza fili è limitato, come ad esempio sugli aeroplani e negli ospedali.
- Tenete premuto il tasto Accensione o spegnimento e toccate **Modalità offline** per disattivare tutte le connessioni di rete.

Per spegnere il dispositivo, tenete premuto il tasto Accensione o spegnimento, quindi toccate **Spegnimento**.

Corretta impugnatura del dispositivo

Non coprite l'area dell'antenna con le mani o con altri oggetti, per non causare problemi di connettività e influire sul consumo della batteria.

Blocco e sblocco del dispositivo

Bloccate il dispositivo, per evitare operazioni indesiderate, quando non lo state utilizzando. Premendo il tasto Accensione o spegnimento per bloccare il dispositivo. Il dispositivo si bloccherà automaticamente quando non verrà utilizzato per un certo periodo di tempo.

Per sbloccare il dispositivo, premete il tasto Accensione o spegnimento o il tasto Home, quindi muovete velocemente il dito in una direzione qualsiasi all'interno dell'area di sblocco nella parte inferiore del touch screen.

Regolazione del volume

Premete il tasto Volume in alto o in basso per regolare il volume della suoneria o il volume durante la riproduzione di musica o video.

Attivazione della Modalità silenziosa

















Utilizzate uno dei seguenti metodi:







- Tenete premuto il tasto Volume in basso fino a passare alla Modalità silenziosa.
- Tenete premuto il tasto Accensione o spegnimento, quindi toccate **Silenzioso** oppure **Vibrazione**.
- Aprite il pannello delle notifiche nella parte superiore del touch screen, quindi toccate **Suono** oppure **Vibrazione**.

Operazioni di base

Icone

Le icone visualizzate nella parte superiore del touch screen forniscono informazioni sullo stato del dispositivo. Le icone più comuni sono riportate nella seguente tabella.

Icona	Significato
	Segnale assente
	Potenza del segnale
	Roaming (al di fuori dell'area coperta dal gestore telefonico)
	Rete GPRS connessa
	Rete EDGE connessa
	Rete UMTS connessa
	Rete HSDPA connessa
	Rete HSPA+ connessa
	Rete Wi-Fi connessa
	Bluetooth attivato
	Sensore GPS attivato
	Chiamata in corso
	Chiamata persa
	Sincronizzazione in corso
	Collegato a un computer
	Scheda SIM o USIM assente

Icona	Significato
	Nuovo SMS o MMS ricevuto
	Sveglia attivata
	Modalità silenziosa attivata
	Modalità vibrazione attivata
	Modalità offline attivata
	Errore o richiesta di verifica
	Livello di carica della batteria

Utilizzo del touch screen

Utilizzate soltanto le dita per interagire con il touch screen.



- Evitate che il touch screen entri in contatto con altri dispositivi elettrici. Le scariche elettrostatiche potrebbero causare il malfunzionamento del touch screen.
- Non mettete il touch screen a contatto con l'acqua. Il touch screen potrebbe non funzionare correttamente in presenza di umidità o se esposto ad acqua.
- Per evitare di danneggiare il touch screen, non toccatelo con oggetti appuntiti e non esercitate eccessiva pressione con le dita.
- Se il touch screen non venisse utilizzato per molto tempo, potrebbero comparire immagini residue (burn-in dello schermo) o mosse. Spegnete il touch screen quando non utilizzate il dispositivo.

Interazione con il touch screen

Toccare

Per aprire un'applicazione o selezionare un elemento dal menu, toccate un'icona sullo schermo.

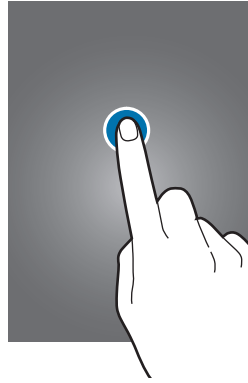

Trascinare

Per spostare un'icona, una miniatura o visualizzare in anteprima uno spazio disponibile nei pannelli della schermata Home, tenete premuta l'icona e trascinatela sulla posizione di destinazione.

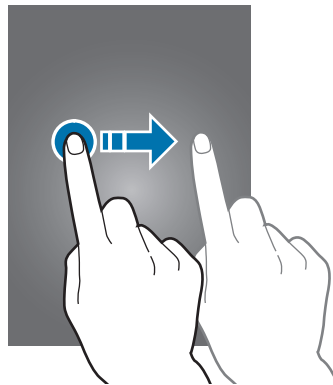

Toccare due volte

Tocate due volte una pagina Web o un'immagine per ingrandirne una parte. Tocate di nuovo due volte per tornare alla dimensione iniziale.

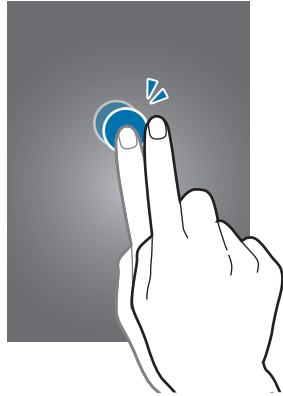

Muovere velocemente

Muovete velocemente il dito sulla schermata Home o nel menu Applicazioni per visualizzare un altro pannello. Muovete velocemente il dito verso l'alto o verso il basso per scorrere una pagina Web o un elenco, come la rubrica.

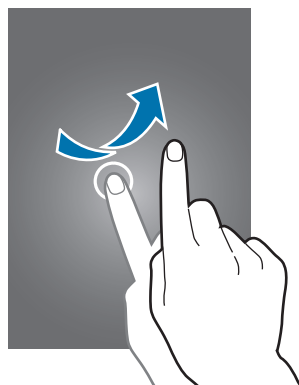

Allontanare due dita

Allontanare due dita su una pagina Web, una mappa o un'immagine per ingrandirne una parte. Avvicinate le dita per ridurre.

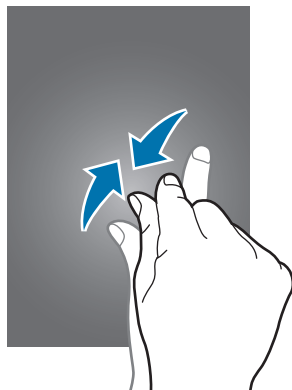

Movimenti di controllo

Potete controllare il dispositivo con semplici movimenti.

Prima di utilizzare i movimenti, accertatevi che tale funzione sia attiva sul dispositivo. Sulla schermata Home, toccate **Applicaz.** → **Impostazioni** → **Dispositivo** → **Movimenti e controlli** → **Movimento**, quindi trascinate l'interruttore **Movimento** verso destra.



Lo scuotimento eccessivo o l'urto del dispositivo potrebbero causare comandi involontari. Eseguite i movimenti in modo corretto.

Rotazione dello schermo

Molte applicazioni possono essere visualizzate sia in verticale che in orizzontale. Ruotando il dispositivo, l'applicazione si adatterà automaticamente al nuovo orientamento dello schermo.

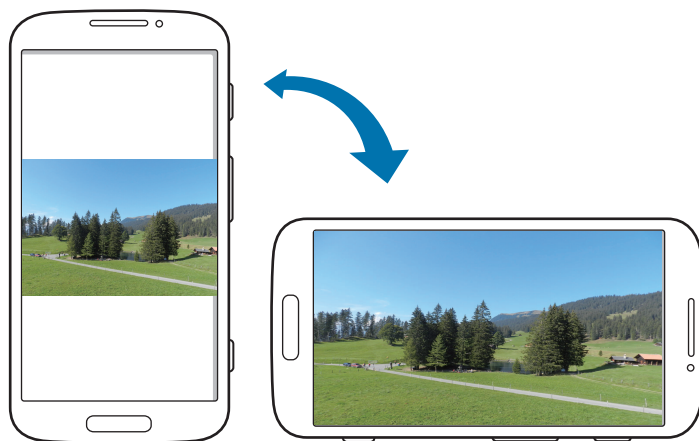

Per evitare la rotazione automatica dello schermo, aprite il pannello delle notifiche e deselezionate **Rotazione schermo**.



- Alcune applicazioni possono essere visualizzate solo in verticale o solo in orizzontale.
- Alcune applicazioni potrebbero essere visualizzate in maniera differente in base all'orientamento. La calcolatrice diventa una calcolatrice scientifica se visualizzata in orizzontale.

Notifica Intelligente

Dopo aver ricevuto una chiamata o un messaggio, quando sollevate il dispositivo, questo vibrerà per notificarvi l'evento perso.

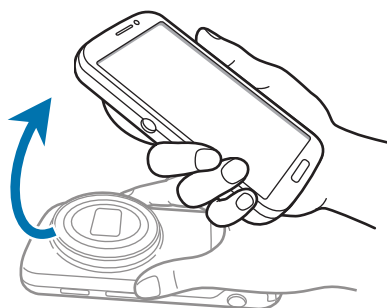

Chiamata diretta

Mentre state visualizzando una chiamata persa, un messaggio, o i dettagli di un contatto, sollevate e mantenete il dispositivo in prossimità dell'orecchio per effettuare una chiamata al contatto visualizzato.



Panoramica per spostare

Tenete premuto un elemento, quindi muovete il dispositivo verso sinistra o verso destra per spostarlo su un altro pannello, sia sulla schermata Home, che nel menu Applicazioni.

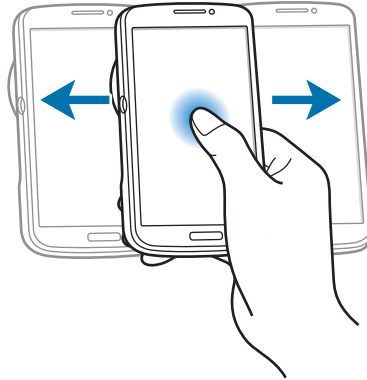

Panoramica per sfogliare

Ad immagine ingrandita, tenete premuto un punto sul touch screen, quindi muovete il dispositivo in qualsiasi direzione per spostarvi sull'immagine.

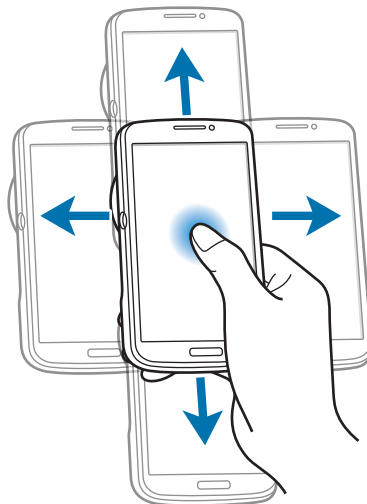

Capovolgere

Capovolgete il dispositivo per disattivare la suoneria o per interrompere la riproduzione multimediale.

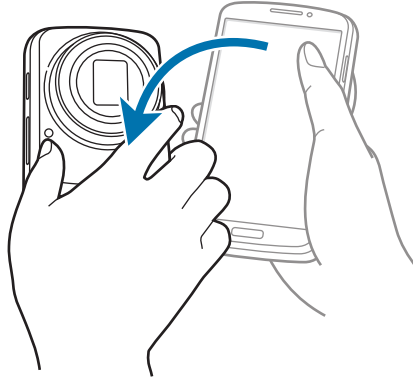

Inclinare

Tenete premuti due punti sul touch screen, quindi inclinate il dispositivo indietro e in avanti per aumentare o diminuire lo zoom.

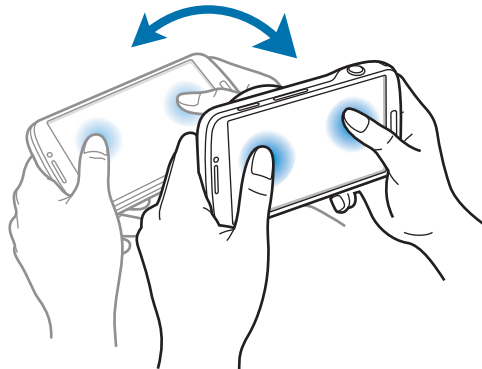

Notifiche

Le icone di notifica compaiono sulla barra di stato nella parte superiore del touch screen per segnalarvi chiamate perse, nuovi messaggi, eventi del calendario, stato del dispositivo e altre informazioni. Trascinate verso il basso la barra per aprire il pannello delle notifiche. Scorrete l'elenco per visualizzare tutte le notifiche. Per chiudere il pannello delle notifiche, trascinate la barra dal basso verso l'alto.

Pannello impostazioni rapide

Dal pannello delle impostazioni rapide, potete controllare le impostazioni correnti del dispositivo. Trascinate verso il basso la barra di stato, toccate  per aprire il pannello impostazioni rapide, quindi utilizzate una delle seguenti opzioni:

- **Wi-Fi:** consente di attivare o disattivare la connessione Wi-Fi.
- **GPS:** consente di attivare o disattivare il sensore GPS.
- **Suono:** consente di attivare o disattivare la Modalità silenziosa. Potete attivare la vibrazione o silenziare i toni del dispositivo nella Modalità silenziosa.
- **Rotazione schermo:** consente o impedisce la rotazione della schermata quando ruotate il dispositivo.
- **Bluetooth:** consente di attivare o disattivare il Bluetooth.
- **Conn. dati:** consente di attivare o disattivare la connessione dati di rete mobile.
- **Modalità blocco:** consente di attivare o disattivare la modalità di blocco. Nella modalità di blocco, il dispositivo blocca le notifiche. Per selezionare le notifiche da bloccare, toccate **Impostazioni** → **Dispositivo** → **Modalità di blocco**.
- **Risparmio energia:** consente di attivare o disattivare la modalità Risparmio energetico.
- **Condivisione Schermo:** consente di attivare o disattivare la funzione di condivisione dello schermo.
- **Router Wi-Fi:** consente di attivare o disattivare il tethering Wi-Fi.



Le opzioni disponibili potrebbero variare in base al Paese o al gestore telefonico.

Per riorganizzare le opzioni sul pannello delle impostazioni rapide, aprite il pannello delle impostazioni rapide, toccate , quindi toccate e trascinate un elemento su un'altra posizione.

Schermata Home

Dalla schermata Home potete accedere a tutte le funzioni del dispositivo. La schermata Home visualizza icone informative, widget, collegamenti alle applicazioni ed altro.

La schermata Home è costituita da diversi pannelli. Per visualizzare altri pannelli, scorrete a sinistra o destra.

Riorganizzazione degli elementi

Aggiunta di un collegamento

Sulla schermata Home, toccate **Applicaz.**, tenete premuta l'icona di un'applicazione, quindi trascinatela sull'anteprima di un pannello.

Aggiunta di un elemento

Personalizzate la schermata Home aggiungendo widget, cartelle o pannelli.

Tenete premuto un punto vuoto sulla schermata Home, quindi selezionate una delle categorie seguenti:

- **Applicazioni e widget:** consente di aggiungere widget o applicazioni alla schermata Home.
- **Cartella:** consente di creare una nuova cartella.
- **Pagina:** consente di aggiungere un nuovo pannello alla schermata Home.

Spostamento di un elemento

Tenete premuto un elemento e spostatelo in una nuova posizione. Per spostare un elemento su un altro pannello, dal touch screen trascinatelo verso destra o verso sinistra.

Rimozione di un elemento

Tenete premuto un elemento e trascinatelo nel cestino che comparirà in cima alla schermata Home. Quando il cestino diventerà rosso, potrete rilasciare l'elemento.

Riorganizzazione dei pannelli

Aggiunta di un nuovo pannello

Toccate  → **Modifica pagina** → .

Spostamento di un pannello

Toccate  → **Modifica pagina**, tenete premuta l'anteprima di un pannello, quindi trascinatela in una nuova posizione.

Eliminazione di un pannello

Toccate  → **Modifica pagina**, tenete premuta l'anteprima di un pannello, quindi trascinatela sul cestino in cima al touch screen.

Impostazione dello sfondo

Impostate un'immagine o una foto memorizzata nel dispositivo come sfondo per la schermata Home.

Sulla schermata Home, toccate  → **Imposta sfondo** → **Schermata Home**, quindi selezionate una delle seguenti opzioni:

- **Galleria**: consente di impostare come sfondo, le foto scattate con la fotocamera del dispositivo o le immagini scaricate da internet.
- **Sfondi**: consente di impostare uno sfondo.
- **Sfondi animati**: consente di impostare uno sfondo animato.

Selezionate un'immagine e toccate **Imposta sfondo**. Oppure selezionate un'immagine e ridimensionatela trascinando la cornice blu, quindi toccate **Fatto**.

Utilizzo dei widget

I widget, visualizzabili e impostabili sui vari pannelli della schermata Home, sono piccole applicazioni che forniscono utili informazioni. Per utilizzare i widget, andate sulla schermata Home e aggiungeteli dal pannello dedicato.



- Alcuni widget necessitano di una connessione dati mobile. L'utilizzo di tali widget potrebbe comportare costi aggiuntivi.
- I widget disponibili potrebbero variare in base al Paese o al gestore telefonico.

Aggiunta dei widget alla schermata Home

Sulla schermata Home, toccate **Applicaz.** → **Widget**. Scorrete a sinistra o a destra, quindi tenete premuto un widget per aggiungerlo alla schermata Home.

Utilizzo del widget Impostazioni

Sulla schermata Home, toccate **Applicaz.** → **Widget**, quindi tenete premuto **Impostazioni** per aprire l'elenco delle impostazioni. Selezionate l'impostazione da aggiungere come collegamento alla schermata Home.

Schermata di blocco

La schermata di blocco impedisce operazioni indesiderate sul dispositivo quando questo non viene utilizzato, oltre a consentire l'aggiunta di comodi widget.

Aggiunta dei widget

Per utilizzare i widget quando il touch screen è bloccato, nel menu Applicazioni, toccate **Impostazioni** → **Dispositivo** → **Schermata di blocco**, quindi spuntate **Widget multipli**.



Non potete utilizzare i widget sulla schermo bloccato in modalità facile o quando sono attive le funzioni di protezione.

Trascinate il widget verso il basso per espanderlo. Scorrete verso destra fino all'ultima pagina, toccate , quindi selezionate un widget da aggiungere alla schermata di blocco.

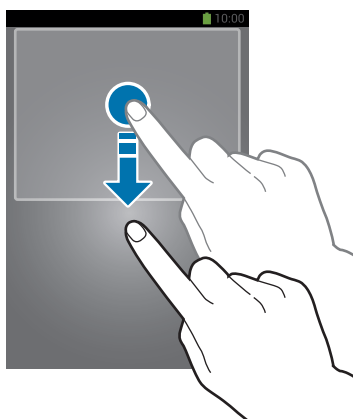

Riorganizzazione dei pannelli

Spostamento di un pannello

Trascinate il widget verso il basso, scorrete verso sinistra o destra, tenete premuta l'anteprima di un pannello, quindi trascinatelo in una nuova posizione.

Eliminazione di un pannello

Trascinate il widget verso il basso, scorrete verso sinistra o destra, tenete premuta l'anteprima di un pannello, quindi trascinatelo nel cestino nella parte superiore del touch screen.

Utilizzo delle applicazioni

Il dispositivo supporta diversi tipi di applicazioni, da quelle multimediali a quelle che necessitano di una connessione di rete.

Apertura di un'applicazione

Sulla schermata Home o nel menu Applicazioni, selezionate l'icona di un'applicazione per aprirla.



Apertura delle applicazioni recenti

Tenete premuto il tasto Home per aprire l'elenco delle applicazioni che avete utilizzato recentemente.

Selezionate l'icona dell'applicazione che volete aprire.

Chiusura di un'applicazione

Chiudete le applicazioni che non vi servono per ottimizzare i consumi della batteria e preservare le prestazioni del dispositivo.

Tenete premuto il tasto Home, toccate , quindi toccate **Esci** vicino a un'applicazione per chiuderla. Per chiudere tutte le applicazioni in esecuzione, toccate **Chiudi**. In alternativa, tenete premuto il tasto Home, quindi toccate .

Menu Applicazioni

Il menu Applicazioni visualizza le icone di tutte le applicazioni, sia quelle fornite in dotazione, che quelle installate da voi.

Sulla schermata Home, toccate **Applicaz.** per aprire il menu Applicazioni.

Per visualizzare altri pannelli, scorrete a sinistra o destra.

Riorganizzazione delle applicazioni

Tocate  → **Modifica**, tenete premuta un'applicazione, quindi trascinatela in una nuova posizione. Per spostare un elemento su un altro pannello, dal touch screen trascinatelo verso destra o verso sinistra.

Creazione delle cartelle

Riunite le applicazioni in cartelle personalizzate.

Tocate  → **Modifica**, tenete premuta un'applicazione, quindi trascinatela su **Crea cartella**. Inserite il nome della cartella e toccate **OK**. Trascinate le applicazioni nella nuova cartella, quindi toccate **Salva** per salvarla.

Riorganizzazione dei pannelli

Avvicinate due dita sullo schermo, tenete premuta l'anteprima di un pannello, quindi trascinatela in una nuova posizione.

Installazione delle applicazioni

Utilizzate gli application store, come **Samsung Apps**, per scaricare e installare le applicazioni.

Disinstallazione delle applicazioni

Tocate  → **Disinstalla**, quindi selezionate un'applicazione per disinstallarla.



Le applicazioni fornite in dotazione con il dispositivo non possono essere disinstallate.

Condivisione delle applicazioni

Condividete con altri le applicazioni scaricate tramite e-mail, Bluetooth o altro.

Toccate  → **Condividi applicazioni**, selezionate le applicazioni, toccate **Fatto**, quindi selezionate un metodo di condivisione. I passaggi successivi variano in base al metodo selezionato.

Guida

Accedete alle informazioni guida per imparare ad utilizzare il dispositivo e le applicazioni, o come configurare le impostazioni importanti.

Toccate **Guida** nel menu Applicazioni. Selezionate una categoria per visualizzare i relativi consigli.

Per ordinare le categorie in ordine alfabetico, toccate .

Per cercare parole chiave, toccate .

Inserimento del testo

Utilizzate la tastiera Samsung o la funzione di inserimento vocale per inserire il testo.



L'inserimento del testo non è supportato per alcune lingue. Per inserire il testo, impostate una delle lingue supportate.

Modifica del tipo di tastiera

Toccate un campo di testo, aprite il pannello delle notifiche, toccate **Seleziona modalità di inserimento**, quindi selezionate il tipo di tastiera da utilizzare.

Utilizzo della tastiera Samsung

Modifica del tipo di tastiera

Toccate  → **Alfabeti** oppure **Numeri e simboli**, quindi toccate **Tastiera Qwerty** oppure **Tastiera 3x4**.



Sulla tastiera 3x4, un tasto ha tre o quattro caratteri. Per inserire un carattere, toccate ripetutamente il tasto corrispondente al carattere.

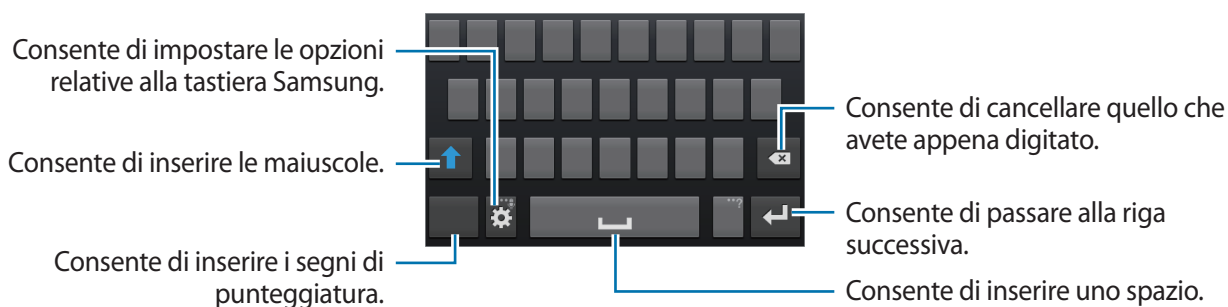

Inserimento della maiuscola

Toccate  prima di inserire un carattere. Toccate due volte per inserire tutte maiuscole.

Modifica del tipo di tastiera

Aggiungete altre lingue alla tastiera, quindi scorrete il tasto spazio verso sinistra o destra per cambiare la lingua della tastiera.

Inserimento del testo con la voce

Attivate la funzione di inserimento vocale e parlate vicino al microfono. Il dispositivo riconoscerà e scriverà quello che direte.

Qualora il dispositivo non riconoscesse le vostre parole correttamente, dovrete toccare il testo sottolineato e selezionare una parola o una frase alternativa dall'elenco a comparsa.

Per modificare o aggiungere una lingua per il riconoscimento vocale, toccate la lingua corrente.

Copia e incolla

Tenete premuta una parte del testo, trascinate  oppure  per selezionare più o meno testo, quindi toccate **Copia** per copiare o **Taglia** per tagliare. Il testo selezionato verrà copiato negli appunti.

Per incollarlo in un campo d'inserimento testo, tenete premuto il punto in cui inserirlo, quindi toccate **Incolla**.

Connessione a una rete Wi-Fi

Connettete il dispositivo ad una rete Wi-Fi per utilizzare applicazioni di rete o condividere i file multimediali con altri dispositivi. (pag. 142)

Attivazione e disattivazione della connessione Wi-Fi

Aprirete il pannello delle notifiche, quindi toccate **Wi-Fi** per attivare o disattivare la connessione.



- Il dispositivo utilizza una frequenza non armonizzata e può essere utilizzato in tutti i Paesi europei. Nell'Unione Europea la rete Wi-Fi può essere utilizzata senza restrizioni al chiuso, ma non può essere utilizzata all'aperto in alcuni Paesi.
- Disattivate la connessione Wi-Fi quando non ne avete la necessità per ottimizzare i consumi della batteria.

Connessione a una rete Wi-Fi

Nel menu Applicazioni, toccate **Impostazioni** → **Connessioni** → **Wi-Fi**, quindi trascinate l'interruttore **Wi-Fi** verso destra.

Selezionate una rete dall'elenco delle reti Wi-Fi rilevate, inserite una password se necessario, quindi toccate **Connetti**. Le reti protette da password compariranno con l'icona di un lucchetto. Effettuata la connessione ad una rete Wi-Fi, il dispositivo vi si conatterà automaticamente ogni volta che la rete sarà disponibile.

Aggiunta di una rete Wi-Fi

Qualora la rete desiderata non comparisse nell'elenco reti, dovrete toccare **Aggiungi rete Wi-Fi** in fondo all'elenco reti. Inserite il nome della rete in **SSID di rete**, selezionate il tipo di protezione e inserite la password in caso di rete protetta, quindi toccate **Connetti**.

Reti Wi-Fi disconnesse

Potete disconnettere una rete, compresa quella corrente, in modo che il dispositivo non vi si connetta automaticamente. Selezionate la rete dall'elenco, quindi toccate **Rimuovi**.

Impostazione degli account

L'applicazione **Play Store**, richiede un account Google, mentre l'applicazione **Samsung Apps** richiede un account Samsung. Create degli account Google e Samsung per utilizzare al meglio il vostro dispositivo.

Aggiunta di un account

Qualora non aveste inserito un account Google, all'apertura di alcune applicazioni vi verrà richiesto di configurarne uno. Seguite quindi le istruzioni.

Per accedere o registrare un account Google, nel menu Applicazioni, toccate **Impostazioni** → **Account** → **Aggiungi account** → **Google**. Toccate **Nuovo**, per creare un nuovo account, oppure **Esistente**, per accedere con un account creato in precedenza. Sul dispositivo potrete utilizzare più account.

Configurate anche un account Samsung.

Eliminazione degli account

Nel menu Applicazioni, toccate **Impostazioni** → **Account**, selezionate il nome di un account sotto **Account**, selezionate quello che volete rimuovere, quindi toccate **Rim. account**.

Trasferimento dei file

Trasferite i file audio, video, immagine o altri tipi di file dal dispositivo al computer o viceversa.



I seguenti formati di file sono supportati da alcune applicazioni. In base alla versione software installata sul dispositivo o al sistema operativo installato sul computer, alcuni formati di file potrebbero non essere supportati.

- Musica: mp3, m4a, mp4, 3gp, 3ga, wma, ogg, oga, aac e flac
- Immagine: bmp, gif, jpg e png
- Video: 3gp, mp4, avi, wmv, flv e mkv
- Documento: doc, docx, xls, xlsx, ppt, pptx, pdf e txt

Connessione con Samsung Kies

Samsung Kies è un programma per computer che gestisce librerie multimediali, contatti e agende e li sincronizza con i dispositivi Samsung. Scaricate l'ultima versione di Samsung Kies dal sito Web di Samsung.

- 1 Collegare il dispositivo ad un computer tramite il cavo USB.
Samsung Kies si avvierà automaticamente sul computer. Qualora non si avviasse, dovrete fare un doppio clic sull'icona Samsung Kies visualizzata sul computer.
- 2 Trasferite i file tra il dispositivo e il computer.
Per ulteriori informazioni, fate riferimento alla guida di Samsung Kies.

Connessione con Windows Media Player

Verificate che Windows Media Player sia installato sul computer.

- 1 Collegare il dispositivo ad un computer tramite il cavo USB.
- 2 Aprite Windows Media Player e sincronizzate i file musicali.

Connessione come dispositivo multimediale

- 1 Collegate il dispositivo ad un computer tramite il cavo USB.
- 2 Aprite il pannello delle notifiche, quindi toccate **Connesso come dispositivo multimediale** → **Dispositivo multimediale (MTP)**.
Toccate **Fotocamera (PTP)** qualora il computer non supportasse Media Transfer Protocol (MTP) o non avesse un driver appropriato installato.
- 3 Trasferite i file tra il dispositivo e il computer.

Protezione del dispositivo

Evitate che altri utilizzino o accedano ai dati e alle informazioni personali memorizzate sul dispositivo, tramite le impostazioni di protezione. Il dispositivo vi richiederà sempre un codice di sblocco per essere sbloccato.

Impostazione di un volto di sblocco

Nel menu Applicazioni, toccate **Impostazioni** → **Dispositivo** → **Schermata di blocco** → **Blocco schermo** → **Sblocco col sorriso**.

Centrate il vostro viso nella cornice per acquisirlo. A questo punto, impostate un PIN o un segno di sblocco per ripristinare il dispositivo nel caso in cui lo sblocco col sorriso non funzionasse.

Impostazione di un volto e una voce di sblocco

Nel menu Applicazioni, toccate **Impostazioni** → **Dispositivo** → **Schermata di blocco** → **Blocco schermo** → **Volto e voce**.

Centrate il vostro viso nella cornice per acquisirlo, quindi impostate un comando vocale. Impostate anche un PIN o un segno di sblocco, nel caso in cui lo sblocco con sorriso e voce non funzionasse.

Impostazione di un segno di sblocco

Nel menu Applicazioni, toccate **Impostazioni** → **Dispositivo** → **Schermata di blocco** → **Blocco schermo** → **Segno**.

Tracciate un segno collegando quattro o più punti, quindi tracciate di nuovo il segno per confermarlo. Impostate un PIN di sblocco per sbloccare il touch screen nel caso in cui vi dimenticaste il segno.

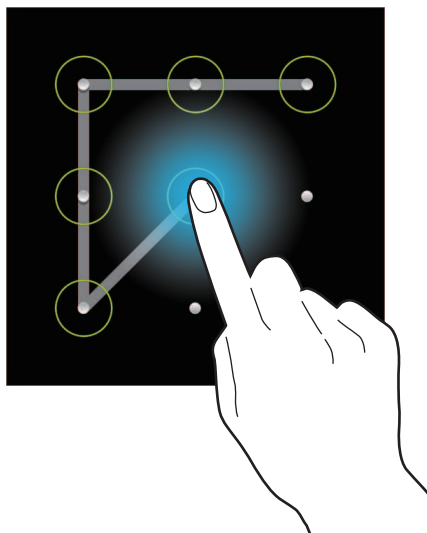

Impostazione di un PIN

Nel menu Applicazioni, toccate **Impostazioni** → **Dispositivo** → **Schermata di blocco** → **Blocco schermo** → **PIN**.

Inserite almeno quattro numeri, quindi inserite di nuovo il PIN per confermarlo.

Impostazione di una password

Nel menu Applicazioni, toccate **Impostazioni** → **Dispositivo** → **Schermata di blocco** → **Blocco schermo** → **Password**.

Inserite almeno quattro caratteri, inclusi numeri e simboli, quindi inserite di nuovo la password per confermarla.

Sblocco del dispositivo

Accendete il touch screen premendo il tasto Accensione o spegnimento o il tasto Home, quindi inserite il codice di sblocco.



Qualora dimenticaste il codice di sblocco, dovrete portare il dispositivo presso un centro di assistenza Samsung per ripristinarlo.

Aggiornamento del dispositivo

Potete effettuare l'aggiornamento del dispositivo all'ultima versione software, quando disponibile.



La disponibilità di questa funzione potrebbe variare in base al Paese o al gestore telefonico.

Aggiornamento con Samsung Kies

Avviate Samsung Kies e collegate il dispositivo al computer. Samsung Kies riconoscerà automaticamente il dispositivo e ne mostrerà gli aggiornamenti in una finestra, quando disponibili. Cliccate sul pulsante **Aggiorna** nella finestra per avviare l'aggiornamento. Fate riferimento alla guida Samsung Kies per i dettagli su come effettuare l'aggiornamento.



- Non spegnete il computer e non scollegate il cavo USB durante l'aggiornamento del dispositivo.
- Non collegate altri dispositivi multimediali al computer durante l'aggiornamento del dispositivo, per non interferire con il processo di aggiornamento.

Aggiornamento "over-the-air"

Potete effettuare l'aggiornamento del dispositivo all'ultima versione software con il servizio firmware over-the-air (FOTA).

Nel menu Applicazioni, toccate **Impostazioni** → **Altro** → **Info sul dispositivo** → **Aggiornamenti software** → **Aggiorna**.

Comunicazione

Telefono

Utilizzate questa applicazione per effettuare o rispondere a una chiamata.

Toccate **Telefono** nel menu Applicazioni.

Esecuzione delle chiamate

Esecuzione di una chiamata

Utilizzate uno dei seguenti metodi:

- **Tastiera:** consente di inserire il numero utilizzando la tastiera, quindi toccate .
- **Registro:** consente di effettuare una chiamata dalla cronologia delle chiamate in entrata e in uscita e di inviare messaggi.
- **Preferiti:** consente di effettuare una chiamata dall'elenco dei contatti preferiti.
- **Rubrica:** consente di effettuare una chiamata dall'elenco dei contatti.

Numeri di selezione rapida

Per i numeri di selezione rapida, tenete premuta la cifra corrispondente.

Suggerimento numeri

Mentre digitate i numeri sulla tastiera, compariranno dei suggerimenti. Selezionatene uno per effettuare una chiamata.

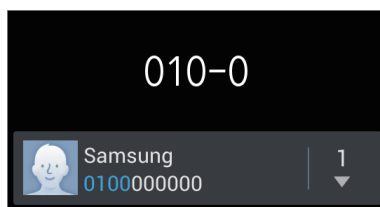

Ricerca dei contatti



Inserite un nome, un numero di telefono o un indirizzo e-mail per trovare un contatto nell'elenco contatti. Man mano che inserirete i caratteri, verranno suggeriti dei contatti. Selezionatene uno per eseguire una chiamata.

Esecuzione di una chiamata internazionale

Tenete premuto **0** finché non compare il segno +. Inserite prefisso internazionale, prefisso e numero di telefono, quindi toccate .





Durante una chiamata

Potete utilizzare le seguenti azioni:

-  : consente di selezionare un'opzione dell'equalizzatore da utilizzare durante una chiamata.
-  : consente di impostare il volume aggiuntivo.
-  : consente di scattare una foto e di inviarla all'interlocutore tramite messaggio.



- Il dispositivo disattiva il microfono e l'audio della telefonata per alcuni secondi quando emette i suoni dell'otturatore.
- La disponibilità di questa funzione potrebbe variare in base al Paese o al gestore telefonico.
- **Attesa**: consente di mettere in attesa una chiamata. Toccate **Recupera** per recuperare la chiamata in attesa.
- **Chiama**: consente di comporre una seconda chiamata.
- **Tastiera**: consente di aprire la tastiera.
- **Termina**: consente di terminare la chiamata in corso.
- **Vivavoce**: consente di attivare il vivavoce. Quando utilizzate il vivavoce, mantenete il dispositivo lontano dalle orecchie.
- **Muto**: consente di disattivare il microfono in modo che il vostro interlocutore non possa sentirvi.
- **Auric. BT**: consente di utilizzare un auricolare Bluetooth.
- **Scambia**: consente di passare da una chiamata all'altra.
- **Unisci**: consente di effettuare una teleconferenza quando sono collegate due chiamate. Ripetete l'operazione per aggiungere altri partecipanti. Questa funzione sarà disponibile solo dopo che avrete attivato il servizio di teleconferenza.

-  → **Rubrica**: consente di aprire l'elenco dei contatti.
-  → **Promemoria**: consente di creare un promemoria.
-  → **Messaggio**: consente di inviare un messaggio.
-  → **Trasferisci**: consente di collegare il primo chiamante con il secondo. Questo vi disconetterà dalla conversazione.
-  → **Gestisci conferenza**: consente di avere una conversazione privata con un chiamante durante una teleconferenza o di disconnetterne uno dalla teleconferenza.

Aggiunta dei contatti

Per aggiungere un numero di telefono all'elenco contatti dalla tastiera, inserite il numero e toccate **Aggiungi a Rubrica**.

Visualizzazione dei registri di chiamata

Tocate **Registro** per visualizzare la cronologia delle chiamate in entrata e in uscita.

Per ordinare un registro di chiamata, toccate  → **Visualizza per**, quindi selezionate un'opzione.

Numeri a selezione fissa

Il dispositivo può essere impostato per limitare le chiamate in uscita solo a numeri con prefissi specifici. Tali prefissi verranno memorizzati nella scheda SIM o USIM.

Tocate  → **Impostazioni chiamata** → **Impostazioni aggiuntive** → **Numeri a selezione fissa** → **Attiva FDN**, quindi inserite il PIN2 fornito con la scheda SIM o USIM. Tocate **Elenco FDN** e aggiungete i numeri.

Blocco chiamate

Il dispositivo può essere impostato per evitare di effettuare chiamate verso determinati numeri. Ad esempio, potrete disattivare le chiamate internazionali.

Tocate  → **Impostazioni chiamata** → **Impostazioni aggiuntive** → **Blocco chiamate**, selezionate un tipo di chiamata, selezionate un'opzione di blocco chiamate, quindi inserite una password.

Ricezione delle chiamate

Risposta ad una chiamata

All'arrivo di una chiamata, trascinate  al di fuori del cerchio grande oppure premete il pulsante dell'auricolare.

Dopo che avrete messo in attesa una chiamata, potrete effettuare un'altra. Quando risponderete alla seconda chiamata, la prima verrà messa in attesa.

Rifiuto di una chiamata

All'arrivo di una chiamata, trascinate  al di fuori del cerchio grande oppure tenete premuto il pulsante dell'auricolare.

Per inviare un messaggio dopo aver rifiutato una chiamata in arrivo, trascinate la barra di rifiuto messaggio verso l'alto. Per creare un messaggio di rifiuto, toccate  → **Impostazioni chiamata** → **Configura messaggi di rifiuto chiamate**.

Rifiuto automatico delle chiamate da numeri indesiderati

Tocate  → **Impostazioni chiamata** → **Rifiuto chiamata** → **Rifiuto automatico** → **Rifiuto auto numeri**, quindi toccate **Elenco rifiuto automatico**. Tocate **Crea**, inserite un numero, assegnate una categoria, quindi toccate **Salva**.

Chiamate perse

Quando non rispondete ad una chiamata,  comparirà sulla barra di stato. Aprite quindi, il pannello delle notifiche per visualizzare l'elenco delle chiamate perse.

Avviso di chiamata

L'avviso di chiamata è un servizio fornito dal gestore telefonico. Potete avvalervi di questo servizio per sospendere una chiamata corrente e passare a una chiamata in entrata. Questo servizio non è disponibile per le videochiamate.

Per utilizzare questo servizio, toccate  → **Impostazioni chiamata** → **Impostazioni aggiuntive** → **Avviso di chiamata**.

Trasferimento di chiamata

Il dispositivo può essere impostato affinché vengano inoltrate le chiamate in entrata ad un numero specifico.

Tocate  → **Impostazioni chiamata** → **Impostazioni aggiuntive** → **Trasferimento chiamate**, quindi selezionate un tipo di chiamata e una condizione. Inserite un numero e toccate **Attiva**.

Conclusione di una chiamata

Toccate **Termina** per terminare una chiamata. In alternativa, premete il pulsante dell'auricolare.









Videochiamate

Esecuzione di una videochiamata

Inserite un numero o selezionate un contatto dall'elenco contatti, quindi toccate  per effettuare una videochiamata.

Durante una videochiamata

Potete utilizzare le seguenti azioni:

- **Cambia camera:** consente di passare dalla fotocamera anteriore a quella posteriore e viceversa.
- **Muto:** consente di disattivare il microfono in modo che il vostro interlocutore non possa sentirvi.
- **Termina:** consente di terminare la chiamata in corso.
-  → **Nascondi:** consente di nascondere la vostra immagine all'altro interlocutore.
-  → **Immagine in uscita:** consente di selezionare l'immagine che verrà mostrata al vostro interlocutore.
-  → **Tastiera:** consente di aprire la tastiera.
-  → **Auricolare Bluetooth:** consente di utilizzare un auricolare Bluetooth, se connesso al dispositivo.
-  → **Normale:** consente di disattivare il vivavoce.
-  → **Emoticon animate:** consente di applicare emoticon alla vostra immagine.
-  → **Vista tema:** consente di applicare icone decorative alla vostra immagine.
-  → **Attiva vista cartone:** consente di attivare la visualizzazione in stile cartone animato.

Tenete premuta l'immagine dell'interlocutore per accedere alle seguenti opzioni:

- **Cattura immagine:** consente di acquisire l'immagine del vostro interlocutore.
- **Registra video:** consente di registrare un video con le immagini dell'interlocutore.



In molti Paesi è illegale registrare una chiamata senza il permesso dell'interlocutore.

Tenete premuta la vostra immagine per accedere alle seguenti opzioni:

- **Cambia camera:** consente di passare dalla fotocamera anteriore a quella posteriore e viceversa.
- **Immagine in uscita:** consente di selezionare l'immagine che verrà mostrata al vostro interlocutore.

Scambio di immagini

Trascinate l'immagine di uno degli interlocutori su quella dell'altro per scambiare le immagini.

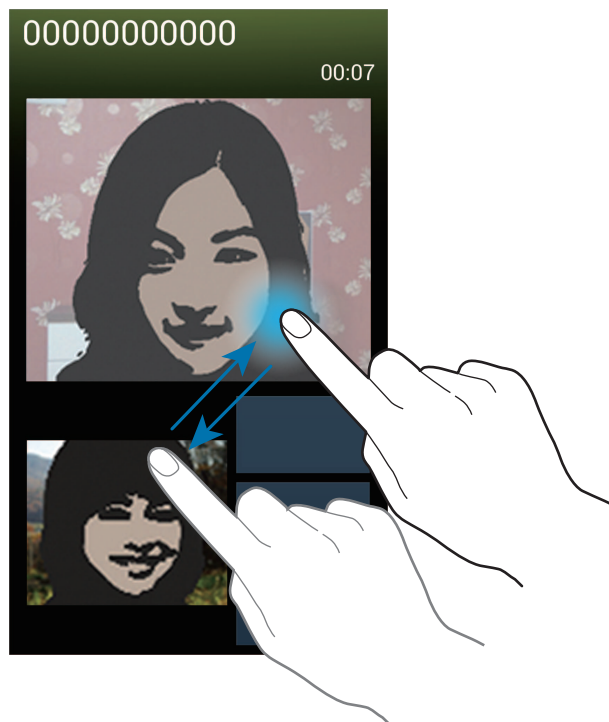

Rubrica



Utilizzate questa applicazione per gestire i contatti, compresi numeri di telefono, indirizzi e-mail e altro.

Toccate **Rubrica** nel menu Applicazioni.

Gestione dei contatti

Creazione di un contatto

Toccate  e inserite le informazioni del contatto.

-  : consente di aggiungere un'immagine.
-  /  : consente di aggiungere o eliminare il campo di un contatto.

Modifica di un contatto

Selezionate un contatto da modificare, quindi toccate .

Eliminazione di un contatto

Toccate  → **Elimina**.

Impostazione di un numero di selezione rapida





Toccate  → **Selezione rapida**, selezionate la casella in cui inserire il numero per la selezione rapida. Per eliminare un numero di selezione rapida, tenetelo premuto, quindi toccate **Rimuovi**.

Ricerca dei contatti

Utilizzate uno dei seguenti metodi di ricerca:

- Scorrete in su o in giù l'elenco dei contatti.
- Utilizzate l'indice a destra dell'elenco contatti per scorrere velocemente, trascinandovi il dito.
- Toccate il campo di ricerca in cima all'elenco contatti e inserite i criteri di ricerca.

Dopo aver selezionato un contatto, eseguite una delle seguenti azioni:

-  : consente di aggiungere un contatto all'elenco preferiti.
-  /  : consente di effettuare una chiamata vocale o una videochiamata.
-  : consente di comporre un messaggio di testo (SMS).
-  : consente di comporre un'e-mail.

Visualizzazione dei contatti

Per impostazione predefinita, il dispositivo mostra tutti i contatti salvati sul dispositivo, nella scheda SIM o USIM o su un altro account.

Toccate  → **Contatti da visualizzare**, quindi selezionate la posizione in cui vengono salvati i contatti.

Sincronizzazione dei contatti

Sincronizzazione con i Contatti di Google

Toccate  → **Unisci account** → **Collega a Google**.

I contatti sincronizzati con i Contatti di Google compariranno nella rubrica con .

Sincronizzazione dei contatti con Samsung account

Toccate  → **Unisci account** → **Collega a Samsung account**.

I contatti sincronizzati con i Contatti di Samsung compariranno nella rubrica con .

Importazione ed esportazione dei contatti

Importazione dei contatti

Toccate  → **Importa/Esporta** → **Importa da scheda SIM**, **Importa da scheda SD** oppure **Importa da memoria interna**.

Esportazione dei contatti

Toccate  → **Importa/Esporta** → **Esporta su scheda SIM**, **Esporta su scheda SD** oppure **Esporta nella memoria interna**.

Condivisione dei contatti

Toccate  → **Importa/Esporta** → **Condividi biglietto da visita con**, selezionate i contatti, toccate **Fatto**, quindi selezionate un metodo di condivisione.

Contatti preferiti

Toccate , quindi eseguite una delle seguenti azioni:

- **Cerca:** consente di cercare un contatto.
- **Aggiungi a preferiti:** consente di aggiungere un contatto all'elenco preferiti.
- **Rimuovi dai preferiti:** consente di rimuovere un contatto dall'elenco preferiti.
- **Griglia / Elenco:** consente di visualizzare i contatti in modalità griglia o elenco.
- **Guida:** consente di accedere alle informazioni guida sull'utilizzo dei contatti.

Gruppi di contatti

Aggiunta dei contatti a un gruppo

Selezionate un gruppo, quindi toccate . Selezionate i contatti da aggiungere, quindi toccate **Fatto**.

Gestione dei gruppi

Toccate , quindi eseguite una delle seguenti azioni:

- **Crea:** consente di creare un nuovo gruppo.
- **Cerca:** consente di cercare un contatto.
- **Modifica ordine:** tenete premuto  vicino al nome del gruppo, trascinatelo in alto o in basso fino ad un'altra posizione, quindi toccate **Fatto**.
- **Elimina gruppi:** selezionate un gruppo da voi creato in precedenza, quindi toccate **Elimina**. Non potrete eliminare i gruppi predefiniti.
- **Guida:** consente di accedere alle informazioni guida sull'utilizzo dei contatti.

Invio di un messaggio o di un'e-mail ai membri di un gruppo

Selezionate un gruppo, toccate  → **Invia messaggio** oppure **Invia e-mail**, selezionate i membri, quindi toccate **Fatto**.

Biglietto da visita

Create un biglietto da visita e inviatelo ad altri.

Tocate **Configura profilo**, inserite i dettagli, come numero di telefono, indirizzo e-mail e indirizzo postale, quindi toccate **Salva**. Qualora non aveste salvato le informazioni dell'utente, alla configurazione del dispositivo dovrete selezionare il biglietto da visita in **ME STESSO**, quindi toccate  per applicare la modifica.

Tocate  → **Condividi biglietto da visita con**, quindi selezionate un metodo di condivisione.

Messaggi

Utilizzate questa applicazione per inviare messaggi di testo (SMS) o multimediali (MMS).

Tocate **Messaggi** nel menu Applicazioni.



L'invio e la ricezione dei messaggi in roaming potrebbero comportare costi aggiuntivi. Per informazioni, rivolgetevi al vostro gestore telefonico.



Invio dei messaggi

Tocate , aggiungete i destinatari, inserite un messaggio, quindi toccate .

Utilizzate i seguenti metodi per aggiungere i destinatari:

- Inserite manualmente un numero di telefono.
- Tocate , selezionate i contatti, quindi toccate **Fatto**.

Utilizzate i seguenti metodi per creare un messaggio multimediale:

- Tocate  e allegate immagini, video, contatti, promemoria, eventi e altro.
- Tocate  → **Aggiungi oggetto** per inserire un oggetto.

Invio dei messaggi programmati

Durante la composizione di un messaggio, toccate  → **Messaggio programmato**. Impostate un'ora e una data, quindi toccate **OK**. Il dispositivo invierà il messaggio all'ora e nella data specificata.



- Qualora il dispositivo fosse spento all'ora programmata, non fosse connesso alla rete o la rete non fosse disponibile, il messaggio non verrà inviato.
- Questa funzione si basa sull'ora e sulla data impostate sul dispositivo. L'ora e la data potrebbero non essere corrette qualora cambiate fuso e la rete non aggiornasse le informazioni.

Traduzione e invio dei messaggi

Per utilizzare la funzione di traduzione, durante la composizione di un messaggio, toccate  → **Traduci**, trascinate l'interruttore **Traduci** verso destra, impostate una combinazione linguistica, quindi toccate **OK**.

Tocate  per tradurre il messaggio, quindi toccate **Fatto**. Il messaggio tradotto sostituirà quello originale.

Visualizzazione dei messaggi in arrivo

I messaggi in arrivo sono raggruppati in conversazioni per contatto.

Selezionate un messaggio per visualizzare l'intera conversazione.

Ascolto dei messaggi vocali

Tenete premuto **1** sulla tastiera, quindi seguite le istruzioni del gestore telefonico.

E-mail

Utilizzate questa applicazione per inviare, visualizzare o gestire le e-mail.

Toccate **E-mail** nel menu Applicazioni.



Impostazione di un account e-mail

Impostate un account e-mail quando aprite **E-mail** per la prima volta.

Inserite l'indirizzo e-mail e la password. Toccate **Succ.** per account e-mail privati, come Google Mail, oppure toccate **Config. manuale** per account e-mail diversi, ad esempio quelli aziendali. Seguite, quindi, tutte le istruzioni per completare la configurazione.

Per configurare un altro account e-mail, toccate  → **Impostazioni** → **Aggiungi account**.

Invio delle e-mail

Toccate l'account e-mail da utilizzare, quindi toccate  in fondo al touch screen. Inserite destinatari, oggetto e messaggio, quindi toccate .

Toccate  per aggiungere un destinatario dall'elenco dei contatti memorizzati nella rubrica del dispositivo.

Toccate  per allegare immagini, video, contatti, promemoria, eventi e altro.

Toccate  per inserire nel corpo dell'e-mail immagini, eventi, contatti, informazioni di posizione e altro.

Invio dei messaggi programmati

Durante la composizione di un'e-mail, toccate  → **Invio programmato**. Selezionate **Invio programmato**, impostate data e ora, quindi toccate **Fatto**. Il dispositivo invierà il messaggio all'ora e nella data specificata.



- Qualora il dispositivo fosse spento all'ora programmata, non fosse connesso alla rete o la rete non fosse disponibile, il messaggio non verrà inviato.
- Questa funzione si basa sull'ora e sulla data impostate sul dispositivo. L'ora e la data potrebbero non essere corrette qualora cambiaste fuso e la rete non aggiornasse le informazioni.

Letture delle e-mail

Selezionate l'account e-mail da utilizzare per visualizzare la posta ricevuta. Per aggiornare manualmente la pagina della posta ricevuta toccate .

Tocate l'e-mail che volete leggere.

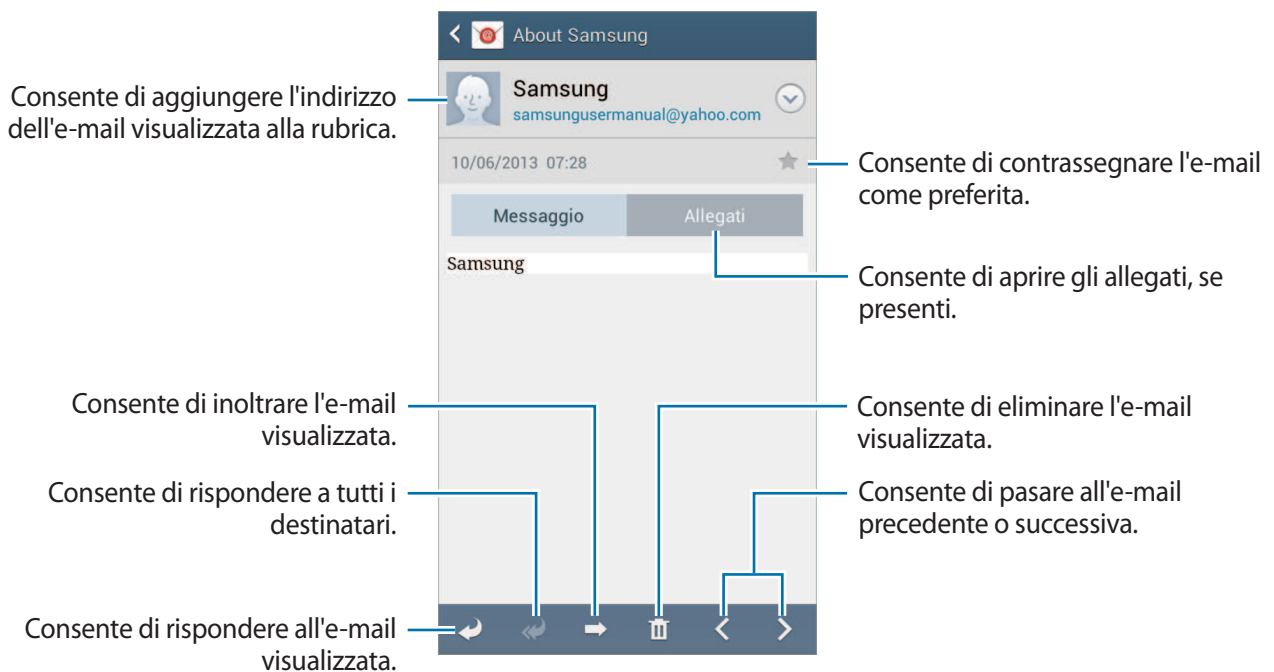

Tocate la relativa sezione per aprire gli allegati, quindi toccate **Salva** per salvarlo.

Google Mail



Utilizzate questa applicazione per accedere velocemente e direttamente al servizio Google Mail.

Toccate **Google Mail** nel menu Applicazioni.



- La disponibilità di questa applicazione potrebbe variare in base al Paese o al gestore telefonico.
- Questa applicazione potrebbe essere visualizzata in modo diverso in base al Paese o al gestore telefonico.

Invio dei messaggi

In qualsiasi casella di posta, toccate , inserite i destinatari, un oggetto e un messaggio, quindi toccate .

Toccate  → **Allega foto** per allegare immagini.

Toccate  → **Allega video** per allegare un video.

Toccate  → **Aggiungi Cc/Ccn** per aggiungere più destinatari.

Toccate  → **Salva bozza** per salvare l'e-mail e inviarla successivamente.

Toccate  → **Elimina** per ricominciare.

Letture delle e-mail

Consente di contrassegnare l'e-mail come preferita.

Consente di aggiungere l'indirizzo dell'e-mail visualizzata alla rubrica.

Consente di visualizzare l'anteprima dell'allegato.

Consente di archiviare l'e-mail visualizzata.

Consente di eliminare l'e-mail visualizzata.

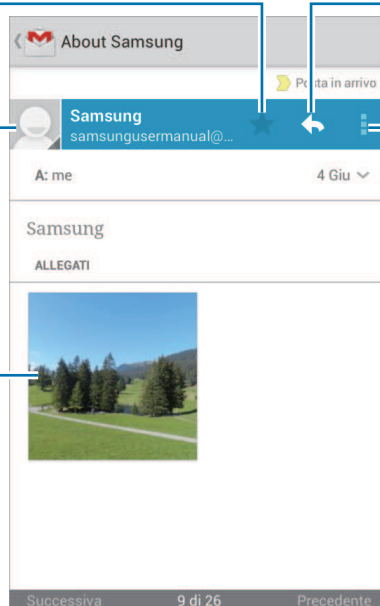

Consente di rispondere all'e-mail visualizzata.

Consente di rispondere a tutti i destinatari o di inoltrare l'e-mail visualizzata ad altri.

Consente di contrassegnare l'e-mail come non letta.

Consente di aggiungere un'etichetta all'e-mail visualizzata.

Etichette

Google Mail non utilizza cartelle reali, bensì delle etichette. Quando accedete a Google Mail, verranno visualizzati le e-mail etichettate come Posta in arrivo.

Tocate  per visualizzare le e-mail con altre etichette.

Per aggiungere un'etichetta ad un'e-mail, selezionatela, toccate , quindi selezionate l'etichetta da assegnare.

Google Talk

Utilizzate questa applicazione per chattare con altri utenti tramite Google Talk.

Tocate **Google Talk** nel menu Applicazioni.



La disponibilità di questa applicazione potrebbe variare in base al Paese o al gestore telefonico.

Profilo pubblico

Tocate l'ID dell'account in cima all'elenco amici per modificare la disponibilità, l'immagine o il messaggio di stato.

Aggiunta degli amici

Tocate , inserite l'indirizzo e-mail dell'amico da aggiungere, quindi toccate **FINE**.

Chat con gli amici

Selezionate un amico dall'elenco amici, inserite un messaggio nel campo in fondo al touch screen, quindi toccate .

Per aggiungere un amico alla chat, toccate  → **Aggiungi alla chat**.

Per chiudere la chat, toccate  → **Termina chat**.

Passaggio da una chat all'altra

Scorrete a sinistra oppure a destra.

Eliminazione della cronologia chat

Le chat vengono salvate automaticamente. Per eliminare la cronologia chat, toccate  → **Cancella cronologia chat**.

Google+

Utilizzate questa applicazione per restare in contatto con i vostri amici tramite il social network di Google.

Toccate **Google+** nel menu Applicazioni.



La disponibilità di questa applicazione potrebbe variare in base al Paese o al gestore telefonico.

Toccate **Tutte le cerchie** per modificare la categoria, quindi scorrete in alto o in basso per visualizzare i post della vostra cerchia.

Toccate  per utilizzare tutte le funzioni del social network.

Messenger

Utilizzate questa applicazione per chattare con altri utenti tramite il servizio di messaggistica istantanea di Google+.

Toccate **Messenger** nel menu Applicazioni.



La disponibilità di questa applicazione potrebbe variare in base al Paese o al gestore telefonico.

Selezionate un amico dall'elenco amici, inserite un messaggio nel campo in fondo al touch screen, quindi toccate .

ChatON

Utilizzate questa applicazione per chattare con qualsiasi dispositivo su cui sia installata la medesima applicazione. Per utilizzare questa funzione, effettuate l'accesso al vostro account Samsung.

Toccate **ChatON** nel menu Applicazioni.



La disponibilità di questa applicazione potrebbe variare in base al Paese o al gestore telefonico.

Create un elenco di amici inserendo numeri di telefono o indirizzi e-mail di account Samsung, oppure selezionandoli dall'elenco suggerimenti. In alternativa, toccate **Sincronizzazione contatti** per sincronizzare manualmente i contatti dal dispositivo.

Toccate **Chat** → **Avvia chat** e selezionare un amico per iniziare a chattare.

Web e connessioni

Internet

Utilizzate questa applicazione per visitare le vostre pagine Web preferite.

Toccate **Internet** nel menu Applicazioni.

Visualizzazione delle pagine Web

Toccate il campo indirizzo, inserite l'indirizzo Web, quindi toccate **Vai**.

Toccate  per condividere, salvare o stampare la pagina Web corrente durante la visualizzazione della stessa.

Per cambiare motore di ricerca, toccate il campo indirizzo, quindi toccate l'icona del motore di ricerca accanto all'indirizzo Web.

Apertura di una nuova pagina

Toccate  → **Nuova finestra**.

Per passare ad un'altra pagina Web, toccate , scorrete in alto o in basso, quindi toccate la pagina per selezionarla.

Preferiti

Per aggiungere la pagina Web visualizzata all'elenco preferiti, toccate  → **Aggiungi preferito**.

Per aprire una pagina Web inserita tra i preferiti, toccate , quindi selezionatene una.

Cronologia

Toccate  → **Cronologia** per aprire una pagina Web dall'elenco delle ultime pagine che avete visitato. Per cancellare la cronologia, toccate  → **Cancella cronologia**.

Link

Tenete premuto un link sulla pagina Web per aprirlo in una nuova pagina, salvarlo o copiarlo.

Per visualizzare i link salvati, utilizzate **Download**. (pag. 138)

Condivisione delle pagine Web

Per condividere l'indirizzo di una pagina Web con altri, toccate  → **Condividi con**.

Per condividere parte di una pagina Web, tenete premuto il testo desiderato, quindi toccate **Condividi**.

Chrome

Utilizzate questa applicazione per cercare informazioni e sfogliare pagine Web.

Tocate **Chrome** nel menu Applicazioni.



La disponibilità di questa applicazione potrebbe variare in base al Paese o al gestore telefonico.

Visualizzazione delle pagine Web

Tocate il campo indirizzo, quindi inserite un indirizzo Web o i criteri di ricerca.

Apertura di una nuova pagina

Tocate  → **Nuova scheda**.

Per passare ad un'altra pagina Web, toccate  → una pagina Web.

Ricerca sul Web con la voce

Tocate il campo indirizzo, toccate , pronunciate una parola chiave, quindi selezionate una parola chiave, tra quelle che compaiono come suggerimento.

Sincronizzazione con altri dispositivi

Potete sincronizzare le schede aperte e i preferiti da utilizzare con Chrome su un altro dispositivo, se effettuate l'accesso con lo stesso account Google.

Per visualizzare le schede aperte su altri dispositivi, toccate  → **Altri dispositivi**. Selezionate una pagina Web da aprire.

Per aggiungere una pagina Web all'elenco preferiti, toccate .

Bluetooth

Il Bluetooth crea una connessione senza fili diretta tra due dispositivi a breve distanza. Utilizzate il Bluetooth per scambiare dati o file multimediali con altri dispositivi.



- Samsung non è responsabile per la perdita, l'intercettazione o l'abuso dei dati inviati o ricevuti tramite Bluetooth.
- Verificate sempre di condividere e ricevere dati da dispositivi affidabili e adeguatamente protetti. In presenza di ostacoli tra i dispositivi, la distanza operativa potrebbe diminuire.
- Alcuni dispositivi, in particolare quelli che non sono stati collaudati o approvati da Bluetooth SIG, potrebbero essere incompatibili con il dispositivo.
- Non utilizzate il Bluetooth per scopi illegali (ad esempio, copie pirata di file o registrazione illegale di comunicazioni a scopo commerciale).
Samsung non è responsabile per le ripercussioni di un utilizzo illegale del Bluetooth.

Per attivare il Bluetooth, nel menu Applicazioni, toccate **Impostazioni** → **Connessioni** → **Bluetooth**, quindi trascinate l'interruttore **Bluetooth** verso destra.

Abbinamento con altri dispositivi Bluetooth

Nel menu Applicazioni, toccate **Impostazioni** → **Connessioni** → **Bluetooth** → **Ricerca**, quindi visualizzate i dispositivi rilevati. Selezionate il dispositivo con cui intendete effettuare l'abbinamento, quindi accettate la chiave di accesso generata automaticamente su entrambi i dispositivi per confermare.

Invio e ricezione dei dati

Molte applicazioni supportano il trasferimento dei dati tramite Bluetooth. Un esempio è **Galleria**. Aprite **Galleria**, selezionate un'immagine, toccate  → **Bluetooth**, quindi selezionate uno dei dispositivi Bluetooth. Successivamente, accettate la richiesta di autorizzazione Bluetooth sull'altro dispositivo per ricevere l'immagine. Il file trasferito verrà salvato nella cartella **Bluetooth**. Quando riceverete un contatto, questo verrà aggiunto automaticamente all'elenco contatti.

Condivisione Schermo

Utilizzate questa funzione per connettere il dispositivo a uno schermo più ampio con un dongle AllShare Cast o HomeSync, quindi condividete i vostri contenuti. Inoltre, potete utilizzare questa funzione con altri dispositivi che supportano Wi-Fi Miracast.



- La disponibilità di questa funzione potrebbe variare in base al Paese o al gestore telefonico.
- I dispositivi abilitati Miracast che non supportano l' HDCP (High-bandwidth Digital Content Protection) potrebbero non essere compatibili con questa funzione.
- Durante la riproduzione potrebbero essere necessari alcuni istanti prima dell'avvio della riproduzione, in base alla connessione di rete utilizzata.
- Per ottimizzare il consumo della batteria, disattivate questa funzione quando non la utilizzate.
- Se specificate una frequenza Wi-Fi, i dongle AllShare Cast o HomeSync potrebbero non essere identificati o connessi.
- Se riproducete video o giochi su una TV, selezionate una modalità TV adeguata per ottenere la migliore esperienza.

Nel menu Applicazioni, toccate **Impostazioni** → **Connessioni** → **Condivisione Schermo**, quindi trascinate l'interruttore **Condivisione Schermo** verso destra. Selezionate un dispositivo, aprite o riproducete un file, quindi controllate lo schermo con i tasti sul dispositivo. Per connettervi a un dispositivo utilizzando un PIN, tenete premuto il nome del dispositivo e inserite il PIN.

Samsung Link

Utilizzate questa applicazione per riprodurre i contenuti salvati su vari dispositivi attraverso internet. Potete riprodurre e inviare i file multimediali del vostro dispositivo a un altro dispositivo o a un servizio di archiviazione online.

Per utilizzare questa applicazione, dovete effettuare l'accesso all'account Samsung e registrare due o più dispositivi. I metodi di registrazione potrebbero variare in base al tipo di dispositivo. Per maggiori informazioni, toccate  → **Guida**.

Toccate **Samsung Link** nel menu Applicazioni.



La disponibilità di questa applicazione potrebbe variare in base al Paese o al gestore telefonico.

All'apertura di questa applicazione, compariranno i contenuti recenti relativi a tutti i dispositivi registrati. Potete esplorarli e riprodurli. Per avviare la condivisione dei file, scorrete fino a **DISPOSITIVI & STORAGE** e selezionate un'opzione.

Invio dei file

Inviare file ad altri dispositivi o caricateli su servizi di archiviazione online.

Selezionate il dispositivo, toccate , selezionate i file, toccate **Fine**, quindi selezionate un dispositivo o un servizio di archiviazione online.

Condivisione dei file

Selezionate un dispositivo o un servizio di archiviazione online, toccate , selezionate i file, toccate **Fine**, quindi selezionate un metodo di condivisione.

Riproduzione dei file su un dispositivo remoto

Selezionate un dispositivo o un servizio di archiviazione online, toccate , selezionate un file, quindi selezionate un dispositivo.





- I formati file supportati potrebbero variare in base ai dispositivi connessi come lettore multimediale.
- Durante la riproduzione potrebbero essere necessari alcuni istanti prima dell'avvio della riproduzione, in base alla connessione di rete utilizzata.

Gestione dei contenuti su un servizio di archiviazione online

Selezionate un servizio di archiviazione online, quindi visualizzate e gestite i file.

Per scaricare i file da un servizio di archiviazione online, toccate , selezionate i file, quindi toccate **Fine**.

Per registrare il servizio di archiviazione online sul dispositivo, toccate  → **Impostazioni** → **Storage registrati** → , quindi selezionate un servizio di archiviazione online.

Group Play

Utilizzate questa applicazione per condividere i contenuti visualizzati sul vostro dispositivo con altri dispositivi. Create o unitevi a una sessione Group play, quindi condividete immagini, documenti o musica.

Toccate **Group Play** nel menu Applicazioni.



- La disponibilità di questa applicazione potrebbe variare in base al Paese o al gestore telefonico.
- Quando utilizzate questa applicazione non potete utilizzare Internet.

Creazione di un gruppo per Group Play

Toccate **Crea gruppo**, impostate una password, quindi utilizzate le seguenti funzioni:

- **Condividi musica:** consente di selezionare i file musicali da condividere. Potete connettere due o più dispositivi e utilizzarli per ottenere un effetto audio surround.
- **Condividi immagini:** consente di selezionare le immagini da condividere.
- **Condividi documenti:** consente di selezionare i documenti da condividere.
- **Gioca:** consente di giocare online con gli amici.

Toccate  e scrivete una nota o disegnate sul touch screen. Tutti i partecipanti potranno vedere quello che avete creato.

Toccate  per visualizzare tutte le immagini condivise in stile mosaico.

Toccate  oppure  per selezionare più immagini o documenti.

Toccate  per visualizzare i partecipanti al gruppo.

Accesso a Group Play

- Toccate **Accedi a gruppo**, selezionate una sessione Group Play a cui partecipare, quindi inserite la password del gruppo. Selezionate una categoria multimediale e il contenuto attualmente in condivisione comparirà sul dispositivo.
- Attivate la funzione NFC e poggiate il retro del vostro dispositivo con il retro dell'altro dispositivo.

NFC

Il dispositivo è in grado di leggere i tag NFC (Near Field Communication) che contengono diversi tipi di informazioni.



Il dispositivo contiene un'antenna NFC integrata. Maneggiate con cura il dispositivo per evitare di danneggiare l'antenna NFC.



Qualora il touch screen fosse bloccato, il dispositivo non leggerà i tag NFC e non riceverà i dati.

Per attivare la funzione NFC, nel menu Applicazioni, toccate **Impostazioni** → **Connessioni** → **NFC**. Trascinate l'interruttore **NFC** verso destra.

Lettura delle informazioni da un tag NFC

Avvicinate l'area dell'antenna NFC posta sul retro del vostro dispositivo a un tag NFC. Visualizzate, quindi, le informazioni relative al tag.

Invio dei dati tramite Android Beam

Utilizzate Android Beam per inviare dati, come pagine Web e contatti, a dispositivi abilitati NFC.

Nel menu Applicazioni, toccate **Impostazioni** → **Connessioni** → **NFC**. Trascinate l'interruttore **Android Beam** verso destra.

Selezionate un elemento, individuate la posizione dell'antenna NFC sull'altro dispositivo, toccate l'antenna dell'altro dispositivo con l'antenna del vostro dispositivo, quindi toccate il touch screen del vostro dispositivo.

S Beam

Utilizzate questa funzione per inviare dati, come video, immagini e documenti.



Non inviate dati protetti da copyright tramite S Beam, per non violare le leggi sul copyright. Samsung non è responsabile dell'utilizzo illegale dei dati coperti da copyright.

Nel menu Applicazioni, toccate **Impostazioni** → **Connessioni** → **S Beam**. Trascinate l'interruttore **S Beam** verso destra.

Selezionate un file, avvicinate il retro dei due dispositivi, quindi toccate il touch screen del vostro dispositivo.



Se entrambi i dispositivi cercassero di inviare dati contemporaneamente, il trasferimento potrebbe non riuscire.

Samsung WatchON

Utilizzate questa applicazione per connettervi a una TV per guardare le vostre trasmissioni e i vostri film preferiti.

Tocate **Samsung WatchON** nel menu Applicazioni.

Per prima cosa dovete connettere il dispositivo a una rete e accertarvi che la porta a infrarossi del dispositivo sia rivolta verso la TV.

Connessione a una TV

Connettetevi a una TV per visualizzare lo schermo del dispositivo su una superficie più grande e utilizzate il dispositivo per controllare la TV in remoto.

Selezionate un Paese e una regione. Toccate  → **Imposta ora**, quindi seguite le istruzioni visualizzate per registrare la TV sul dispositivo. I passaggi variano in base alle opzioni selezionate.

Per effettuare la connessione ad altri dispositivi, toccate  → **Impostazioni** → **La mia stanza** → **Aggiungi dispositivi**.

Come guardare la TV

Selezionate i suggerimenti sui programmi TV in base alla vostra scelta al momento della registrazione di una TV o selezionate una categoria nella parte superiore dello schermo. Selezionate un programma TV, quindi toccate **Guarda**. Il programma selezionato comparirà sulla TV connessa.

Tocate  e aprite il pannello di controllo per gestire la TV.

Impostazione dei promemoria sui programmi

Tocate l'ora nella parte inferiore dello schermo e selezionate l'orario in cui guardare il programma TV desiderato. Selezionate un programma, toccate **Promem.**, quindi selezionate un orario per ricevere l'avviso che vi ricorda del programma TV.

Fotocamera: funzioni di base

Avvio della fotocamera

Utilizzate questa applicazione per scattare foto o registrare video.

Toccate **Camera** nel menu Applicazioni. In alternativa, tenete premuto il tasto Otturatore.

Utilizzate **Galleria** per visualizzare le foto e i video realizzati con il dispositivo. (pag. 108)



- La fotocamera si spegnerà automaticamente quando non la utilizzerete.
- Accertatevi che l'obiettivo sia pulito. Il dispositivo potrebbe non funzionare correttamente in alcune modalità che richiedono alte risoluzioni.

Per un corretto utilizzo della fotocamera





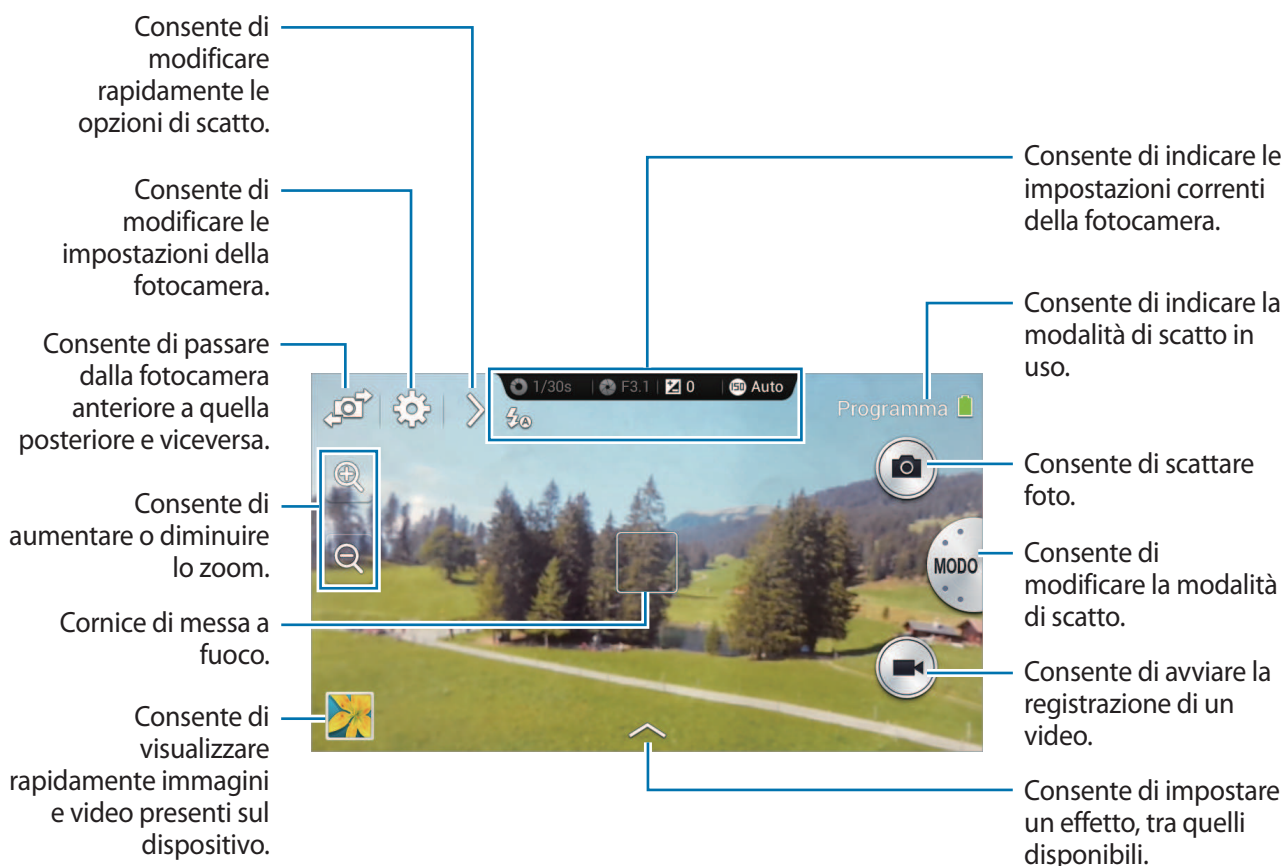





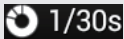





- Non scattate foto o video ad altre persone senza il loro permesso.
- Non scattate foto o video dove vietato dalla legge.
- Non scattate foto o video in luoghi dove potreste violare la privacy delle persone.

Schermata di anteprima



Icone informative

Le icone visualizzate nella schermata di anteprima forniscono informazioni sulle opzioni e le impostazioni di scatto correnti. Le seguenti icone potrebbero apparire nella parte superiore del touch screen.

Icona	Significato
 1/30s	Tempo di esposizione
 F3.1	Valore di apertura
 0	Valore dell'esposizione
 ISO 100	Sensibilità ISO
	Timer autoscatto
	Flash
	Macro
	Misurazione AF
	Bilanciamento bianco
	Scatto continuo
	Modalità bracketing
	Riconoscimento vocale
	Geotagging
	Condivisione scatto
	Condivisione foto con amici
	Condivisione foto ChatON
	Mirino remoto

Scatto delle foto

Premete il tasto Otturatore a metà corsa per mettere a fuoco il soggetto. Quando il soggetto sarà a fuoco, la cornice di messa a fuoco diventerà verde. Premete il tasto Otturatore a fondo per scattare la foto.

In alternativa, toccate l'immagine sulla schermata di anteprima nel punto in cui la fotocamera dovrebbe mettere a fuoco. Quando il soggetto sarà a fuoco, la cornice di messa a fuoco diventerà verde. Toccate  per scattare la foto.

Registrazione dei video

Toccate  per girare un video. Per terminare la registrazione, toccate .

Durante la registrazione, toccate il punto da mettere a fuoco per cambiare la messa a fuoco.



- Potete registrare video di una durata massima di 25 minuti per volta.
- Se utilizzate una scheda di memoria con una ridotta velocità di scrittura, il dispositivo potrebbe non riuscire a salvare il video correttamente, potrebbe interrompere la registrazione oppure i fotogrammi video registrati potrebbero danneggiarsi.
- Le schede di memoria con velocità di scrittura ridotta non supportano video ad alta risoluzione. Per registrare video ad alta risoluzione, utilizzate schede di memoria con velocità di scrittura maggiori (micro SDHC Classe 10 o superiore).
- Le dimensioni del fotogramma video potrebbero apparire ridotte in base alla risoluzione video e alla frequenza dei fotogrammi.
- Se impostate l'opzione dello stabilizzatore di immagini, potrebbe venire registrato il suono dello stabilizzatore di immagini.
- Se la funzione di zoom è attivata durante la registrazione di video, la fotocamera potrebbe registrare il rumore causato dal funzionamento dello zoom. Per ridurre questo problema, diminuite lo zoom. (pag. 106)
- Se modificate bruscamente l'angolo di scatto della fotocamera durante la registrazione di un video, la fotocamera potrebbe non essere in grado di registrare le immagini in maniera precisa.
- Se toccate lo schermo per modificare manualmente la messa a fuoco durante la registrazione di un video, il suono del tocco potrebbe essere registrato.

Visualizzazione di foto e video

Per visualizzare le foto o i video realizzati, toccate l'icona della galleria. Scorrete a sinistra o a destra per visualizzare l'immagine precedente o successiva. (pag. 108)

Utilizzo della ghiera di zoom

Aumento e diminuzione dello zoom

Ruotate la ghiera di zoom in senso orario per aumentare lo zoom o in senso antiorario per diminuire lo zoom.



- L'effetto di aumento/diminuzione dello zoom è disponibile quando utilizzate lo zoom durante la registrazione video.
- Se ruotate la ghiera di zoom troppo rapidamente, lo zoom potrebbe non funzionare, al fine di proteggere l'obiettivo.
- Quando utilizzate lo zoom, l'obiettivo si muove in avanti e indietro per regolare la messa a fuoco prima di impostare il rapporto di zoom preciso che intendete utilizzare.
- Per mantenere un angolo di campo naturale, il rapporto di zoom aumenta di incrementi maggiori man mano che diventa più elevato.

Regolazione della messa a fuoco

Premendo il tasto di scatto a metà corsa, ruotate la ghiera di zoom per regolare manualmente la messa a fuoco.





Avvio della Fotocamera o della Galleria

Sulla schermata Home, ruotate la ghiera di zoom per accedere alla schermata di avvio rapido di fotocamera e galleria. Potete avviare la fotocamera selezionando una delle vostre modalità di scatto preferite.



Scatto di foto o video con i comandi vocali

Utilizzate il riconoscimento vocale per scattare foto o registrare video tramite i comandi vocali.

Toccate  → . Pronunciate un comando di scatto, come Sorridete, Cheese o Scatta, oppure Registrare un video.

Per conoscere altri comandi vocali per controllare la fotocamera, toccate  → .

Scatto di foto o video utilizzando filtri







Utilizzate i filtri per fare foto o video unici.

Tocate  e selezionate un effetto filtro. Le opzioni disponibili variano in base alla modalità impostata.

- **Nessun effetto:** consente di non applicare alcun effetto.
- **Vignetta:** questo effetto consente di applicare colori in stile retrò, un elevato contrasto e un accentuato effetto vignettatura delle fotocamere Lomo.
- **Scala di grigi:** questo effetto consente di trasformare l'immagine in bianco e nero.
- **Seppia:** questo effetto consente di applicare un colore seppia all'immagine.
- **Vintage:** questo effetto consente di applicare un sapore vintage all'immagine.
- **Colori semitrasparenti:** questo effetto consente di sbiadire il colore dell'immagine.
- **Turchese:** questo effetto consente di applicare un effetto turchese chiaro.
- **Tinta:** questo effetto consente di applicare un effetto tinta.
- **Fumetto:** questo effetto consente di applicare un effetto cartone animato.
- **Lunatico:** questo effetto consente di applicare un effetto cartone animato mono.
- **Sabbia:** questo effetto consente di applicare un effetto rovinato.
- **Pastel. olio:** questo effetto consente di applicare un effetto di pittura a pastello.
- **Fisheye:** questo effetto consente di oscurare i bordi della cornice e di distorcere gli oggetti per imitare l'effetto visivo di un obiettivo fisheye.

Modifica rapida delle opzioni di scatto

Tocate  per modificare rapidamente le opzioni di scatto. Le opzioni disponibili variano in base alla modalità impostata.

- : consente di configurare le impostazioni della Fotocamera.
- : consente di attivare o disattivare il flash.
- : consente di eseguire foto con autoscatto.
- : consente di attivare o disattivare la funzione suggerimento foto. (pag. 120)
- : consente di accedere alle informazioni guida relative all'uso della fotocamera.
- : consente di attivare o disattivare il riconoscimento vocale per scattare le foto.
- : consente di attivare o disattivare le opzioni di condivisione.

Riduzione della vibrazione della fotocamera

Utilizzate la funzione di stabilizzazione ottica di immagine (OIS) per ridurre o eliminare l'effetto sfocato dovuto alla vibrazione della fotocamera.

Nella modalità esperto, toccate  →  → **OIS (stabilizzazione)**, quindi selezionate un'opzione.



Prima della correzione



Dopo la correzione

Utilizzo del rilevamento volti

Fotografie di volti sorridenti

La fotocamera rileva automaticamente un volto sorridente e rilascia l'otturatore.

Nella modalità esperto, toccate  →  → **Rilevamento volti** → **Modo sorriso**.

Puntate la fotocamera verso una persona quindi premete il tasto Otturatore. Quando la fotocamera rileva un volto sorridente, scatta automaticamente la foto.



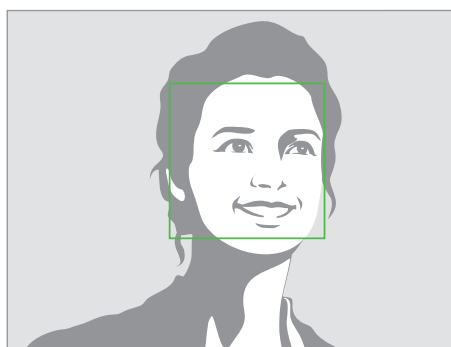

Volto rilevato



Sorriso rilevato

Rilevamento occhi chiusi

Se la fotocamera rileva gli occhi chiusi, scatta automaticamente più foto in sequenza.

Nella modalità esperto, toccate  →  → **Rilevamento volti** → **Rileva occhi chiusi**.

Puntate la fotocamera verso una persona. Quando la fotocamera rileva un volto umano, viene visualizzato un riquadro bianco attorno ad esso. Se gli occhi sono chiusi nel momento in cui viene premuto il tasto Otturatore, la fotocamera scatta automaticamente più foto in sequenza.

Suggerimenti per scattare foto più nitide

Posizione corretta della fotocamera

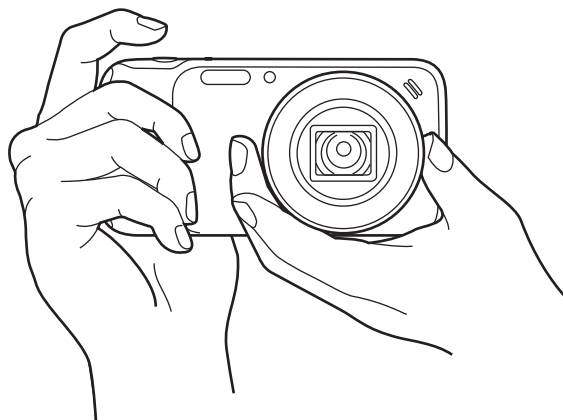

Accertatevi di non ostruire lo schermo, l'obiettivo, il flash o il microfono.



Verificate di non esporre l'obiettivo alla luce diretta del sole. Ciò potrebbe comportare lo scolorimento o il funzionamento errato del sensore di immagine.

Pressione a metà corsa del pulsante di scatto

Premete il tasto di scatto a metà corsa per mettere a fuoco. La fotocamera regola automaticamente la messa a fuoco, l'esposizione e il bilanciamento del bianco, quindi la cornice di messa a fuoco diventa verde. Se non è possibile mettere a fuoco, il relativo riquadro diventa rosso.

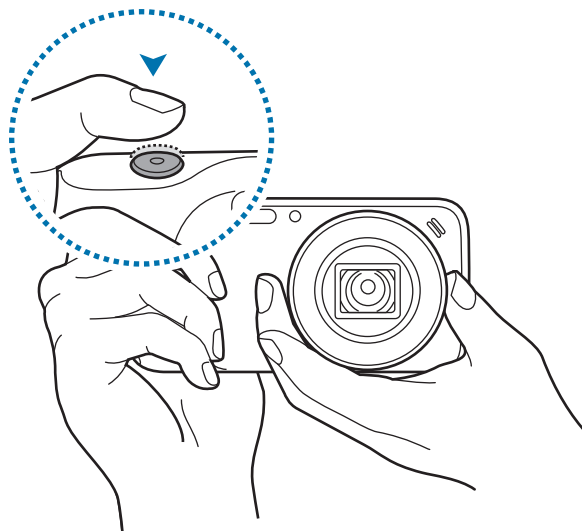

Riduzione della vibrazione della fotocamera

Impostate l'opzione di stabilizzazione ottica di immagine (OIS) in modo da ridurre la vibrazione della fotocamera. (pag. 77)

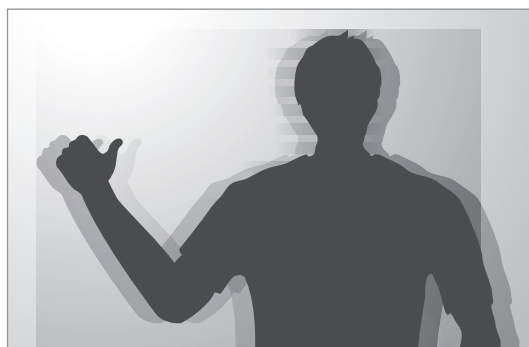

Fuoco continuo sul soggetto

La messa a fuoco del soggetto potrebbe risultare difficile nelle seguenti condizioni:

- Il contrasto fra il soggetto e lo sfondo è debole. Ad esempio, il soggetto indossa abiti di colori simili allo sfondo.
- La luce alle spalle del soggetto è troppo chiara.
- Nell'inquadratura sono presenti elementi lucidi o riflettenti.
- Nell'inquadratura sono presenti elementi orizzontali, ad esempio le veneziane.
- Il soggetto non è collocato al centro della scena.

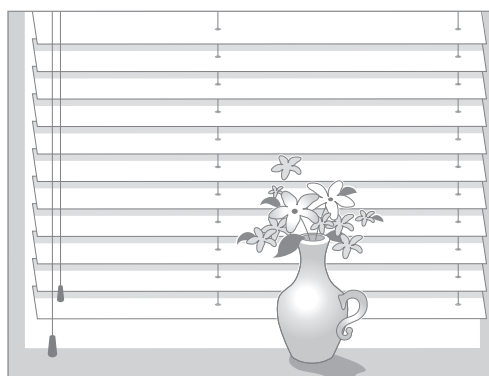
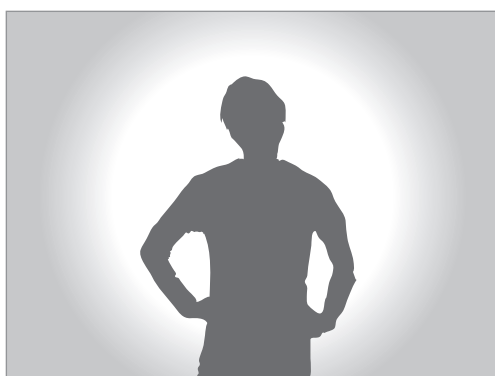

Utilizzo del blocco della messa a fuoco

Premete a metà corsa il pulsante di scatto per mettere a fuoco. Dopo aver messo a fuoco il soggetto, mantenete la pressione a metà corsa sul pulsante di scatto e modificate la composizione. Al momento opportuno, premete a fondo il pulsante di scatto per fare la foto.

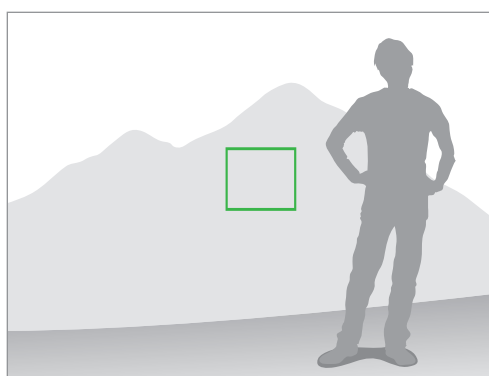
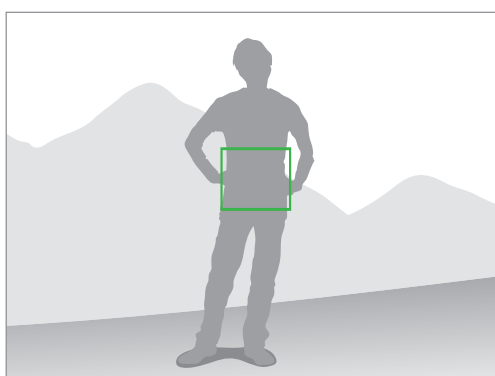

Realizzazione di foto in condizioni di scarsa illuminazione

- Attivate il flash per scattare foto in condizioni di scarsa illuminazione. (pag. 102)
- Regolate la sensibilità ISO. (pag. 98)



Soggetti in rapido movimento

Utilizzate la modalità di scatto continuo per scattare foto di soggetti in movimento. (pag. 86)

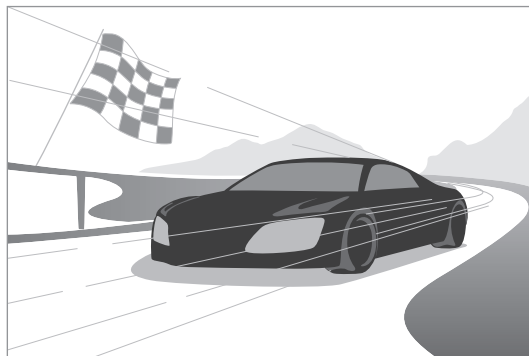



Per scattare in successione più foto, utilizzate schede di memoria con velocità di scrittura maggiori (micro SDHC Classe 10 o superiore).

Fotocamera: modalità di scatto

Auto

Utilizzate questa modalità per scattare foto consentendo alla fotocamera di selezionare automaticamente la modalità scena. In questa modalità, la fotocamera riconosce le condizioni circostanti e regola automaticamente i parametri di scatto, come tempo di esposizione, valore di apertura, misurazione e bilanciamento del bianco. Dato che è la fotocamera a controllare la maggior parte delle funzioni, alcune opzioni di scatto sono limitate. Questa modalità è utile per catturare scatti rapidi con la minor regolazione possibile.

Toccate **MODO** → **Auto**.

Per visualizzare un'icona relativa a una modalità di scena nella parte in alto a destra della schermata di anteprima quando premete il tasto di scatto a metà corsa, toccate  →  →  → **Display rilevamento** → **Attivo**.



- La fotocamera potrebbe rilevare scene diverse, perfino con gli stessi soggetti, in base a fattori esterni come vibrazione della fotocamera, illuminazione e distanza dal soggetto.
- Se la fotocamera non riconosce una modalità di scena appropriata, utilizza le impostazioni predefinite per questa modalità.
- Anche se rileva un volto, è possibile che la fotocamera non selezioni la modalità ritratto in base alla posizione o all'illuminazione del soggetto.
- In questa modalità, la fotocamera consuma più batteria a causa della costante modifica delle impostazioni per selezionare le modalità appropriate.

Esperto

Utilizzate questa modalità per scattare foto e riprendere video tramite la regolazione manuale di varie opzioni di scatto, come tempo di esposizione, valore di apertura, valore dell'esposizione e sensibilità ISO.

Consente di cambiare il valore dell'opzione di scatto.

Consente di selezionare un'opzione di scatto.

Consente di utilizzare la modalità Wizard colore.

Consente di utilizzare la modalità programma.

Consente di utilizzare la modalità manuale.

Consente di visualizzare le descrizioni di modalità e funzioni.



Modalità Programma

In questa modalità, la fotocamera regola automaticamente il tempo di esposizione e il valore di apertura in modo da ottenere un valore dell'esposizione ottimale. Questa modalità è utile quando volete effettuare degli scatti con esposizione costante, regolando altre impostazioni.

Toccate **MODO** → **Esperto** → **P**, quindi impostate le opzioni di scatto desiderate.

Modalità Wizard colore

Questa modalità consente di regolare il colore cambiando manualmente EV (luminosità), saturazione del colore, contrasto e nitidezza. In questa modalità potete controllare il colore delle vostre foto.

Toccate **MODO** → **Esperto** → **C**, quindi impostate le opzioni di scatto desiderate.

Modalità Manuale

Questa modalità consente di regolare manualmente il tempo di esposizione e il valore di apertura. In questa modalità, potete controllare completamente l'esposizione delle vostre foto. Questa modalità è utile in ambienti controllati, come uno studio, o quando è necessario ritoccare le impostazioni della fotocamera. Questa modalità è raccomandata anche per scattare scene notturne o fuochi d'artificio.

Toccate **MODO** → **Esperto** → **M**, quindi impostate le opzioni di scatto desiderate.



- Se impostate un valore ISO elevato o aprite l'otturatore per molto tempo, il rumore delle immagini potrebbe aumentare.
- Utilizzate un cavalletto e un comando di scatto a distanza per evitare la vibrazione della fotocamera.
- Maggiore è il tempo di apertura dell'otturatore, maggiore sarà il tempo necessario a salvare la foto. Non spegnete la fotocamera durante il salvataggio di una foto.
- Potete selezionare uno dei diversi valori di apertura. I valori disponibili variano in base al rapporto zoom.

Smart

Utilizzate questa modalità per scattare foto con impostazioni predefinite per diverse scene.

Suggerimento modalità Smart

Utilizzate questa funzione per scattare una foto con una delle modalità Smart che la fotocamera suggerisce automaticamente.

Toccate **MODO** → **Smart** → **Suggerimento modalità Smart**.

Premete a metà corsa il tasto di scatto, selezionate una modalità dall'elenco suggerito, quindi premete il tasto di scatto per scattare una foto. Se non selezionate una modalità dall'elenco suggerito, la fotocamera scatterà una foto in modalità Auto.

Per reimpostare la modalità selezionata, toccate ↶.

Bellezza volto

Utilizzate questa modalità per scattare una foto e valorizzare i volti dei soggetti raffigurati.

Toccate **MODO** → **Smart** → **Bellezza volto**.

Premete il tasto di scatto per fare la foto. Toccate un volto, quindi regolate gli effetti. Per passare dalla foto originale a quella modificata e viceversa, toccate **Prima e dopo**. Toccate **Salva** per salvare la foto.

Scatto migliore

Utilizzate questa modalità per scattare una serie di foto in poco tempo quindi selezionate gli scatti migliori fra queste.

Toccate **MODO** → **Smart** → **Scatto migliore**.

Premete il tasto di scatto per fare più foto. Tenete premute le miniature delle foto da salvare, quindi toccate **Salva**.

Dinamico

Utilizzate questa modalità per scattare una serie di foto di soggetti in movimento.

Toccate **MODO** → **Smart** → **Scatto Dinamico**.

Tenendo ferma la fotocamera, tenete premuto il tasto di scatto per scattare più foto in successione.

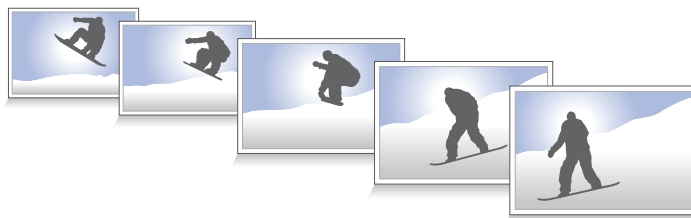

Per scattare in successione più foto, utilizzate schede di memoria con velocità di scrittura maggiori (micro SDHC Classe 10 o superiore).

Volto migliore

Utilizzare questa modalità per scattare foto di gruppo multiple allo stesso tempo e combinarle per creare la migliore immagine possibile.

Toccate **MODO** → **Smart** → **Volto migliore**.

Premete il tasto di scatto per fare più foto. Per ottenere un risultato migliore, tenete ferma la fotocamera fin quando lo scatto non verrà catturato. Toccate la cornice gialla intorno ai volti e scegliete quello migliore per ogni soggetto. Dopo aver scelto un volto per ogni individuo, toccate **Salva** per unire le immagini in una singola foto, quindi salvatela.



Scatto bimbi

Utilizzate questa modalità per riprodurre un suono divertente in modo da catturare l'attenzione dei bambini al momento dello scatto.

Toccate **MODO** → **Smart** → **Scatto bimbi**.

Premete a metà corsa il tasto di scatto. La fotocamera emette il suono di attenzione e scatta foto multiple quando rileva un volto.

Per cambiare il suono di attenzione, toccate  →  →  → **Suoni di distrazione**.

Panorama

Utilizzate questa modalità per scattare foto di cieli azzurri e paesaggi con colori più intensi.

Toccate **MODO** → **Smart** → **Panorama**.



Alba

Utilizzate questa modalità per scattare foto dell'alba con colori tenui.

Toccate **MODO** → **Smart** → **Alba**.

Neve

Utilizzate questa modalità per scattare foto più luminose di paesaggi innevati.

Toccate **MODO** → **Smart** → **Neve**.

Macro

Utilizzate questa modalità per catturare immagini da una breve distanza.

Toccate **MODO** → **Smart** → **Macro**.



Tenete ferma la fotocamera per evitare foto sfocate.

Cibo

Utilizzate questa modalità per scattare foto di cibi e pietanze con tonalità più accentuate.

Toccate **MODO** → **Smart** → **Cibo**.

Interni

Utilizzate questa modalità per scattare foto nitide in ambienti interni.

Toccate **MODO** → **Smart** → **Interni**.

Sport

Utilizzate questa modalità per scattare foto di soggetti in movimento ad alta velocità.

Toccate **MODO** → **Smart** → **Sport**.



Utilizzate la modalità sopra citata durante le ore diurne.

Colore ricco

Utilizzate questa modalità per scattare foto cogliendo ogni singolo dettaglio nelle aree più chiare o più scure. La fotocamera scatta automaticamente più foto con diversi valori di esposizione, quindi le unisce in un singolo scatto. Viene salvata anche la foto scattata con il valore di esposizione originale.

Toccate **MODO** → **Smart** → **Colore ricco**.

Tenendo ferma la fotocamera, premete il tasto di scatto per scattare più foto.



Senza effetto



Con effetto



- Questa funzionalità potrebbe essere compromessa dalla vibrazione della fotocamera, l'illuminazione, il movimento del soggetto e l'ambiente circostante.
- In questa modalità, il flash è disattivato.
- Quando si scattano foto di soggetti in movimento, potrebbe essere visualizzata un'immagine residua.
- È consigliato l'utilizzo di un treppiede.

Panoramica

Utilizzate questa modalità per scattare foto panoramiche.

Toccate **MODO** → **Smart** → **Panoramica**.

Premete il tasto di scatto per scattare una foto, quindi spostate la fotocamera in una direzione. Quando il riquadro blu è allineato alla schermata di anteprima, la fotocamera scatta automaticamente un'altra foto in sequenza panoramica. Per interrompere gli scatti, premete di nuovo il tasto di scatto. Le foto vengono unite automaticamente in un'unica immagine panoramica.





- Per ottenere risultati migliori, attenetevi alle seguenti indicazioni:
 - Non spostate la fotocamera troppo velocemente o lentamente.
 - Non spostate la fotocamera con eccessiva gradualità per scattare la foto successiva.
 - Non spostate la fotocamera a velocità irregolari.
 - Non fate vibrare la fotocamera.
 - Non modificate la direzione della fotocamera durante lo scatto.
 - Non scattate foto in condizioni di scarsa illuminazione.
 - Non scattate foto di soggetti in movimento.
 - Non scattate foto contraddistinte da cambiamenti di luminosità o colore della luce.
 - Non fotografate soggetti davanti a sfondi non riconoscibili, come un cielo limpido o una parete vuota.
- Lo scatto viene interrotto nelle seguenti condizioni:
 - Quando viene modificata la distanza dal soggetto durante lo scatto.
 - Quando la fotocamera viene spostata troppo velocemente.
 - Quando la fotocamera rimane immobile.
- La fotocamera potrebbe smettere di scattare foto a causa della composizione o di movimenti all'interno della scena.
- La fotocamera potrebbe non fotografare completamente l'ultima scena se interrompete il movimento della fotocamera nella posizione esatta in cui desiderate che la scena termini. Per fotografare l'intera scena, spostate la fotocamera leggermente oltre il punto in cui desiderate che la scena termini.

Cascata

Utilizzate questa modalità per scattare foto di cascate.

Toccate **MODO** → **Smart** → **Cascata**.



L'immagine potrebbe risultare sfocata a causa della bassa velocità dell'otturatore quando la fotocamera scatta le foto. Utilizzate un cavalletto.

Foto Animata

Utilizzate questa modalità per creare una foto in cui i soggetti inquadrati si muovono, bloccando o animando automaticamente gli oggetti in movimento rilevati dalla fotocamera.

Toccate **MODO** → **Smart** → **Foto Animata**.

Premete il tasto di scatto per fare la foto. Toccate **Anima** oppure **Blocca**, passate le dita sullo schermo per animare o bloccare gli oggetti in movimento rilevati. Toccate **Ritaglia** per regolare l'area da ritagliare, oppure **Direzione** per cambiare la direzione dell'animazione. Quindi, toccate **Salva** per salvare la foto.

Dinamico

Utilizzate questa modalità per scattare una serie di foto e combinarle per creare un'immagine che mostra i vari momenti dell'azione.

Toccate **MODO** → **Smart** → **Dinamico**.

Tenendo ferma la fotocamera, premete il tasto di scatto per scattare più foto in successione. Toccate **Salva** per salvare il file.



Per uno scatto migliore, seguite questi suggerimenti. La fotocamera potrebbe non scattare foto in maniera adeguata con altre condizioni di scatto.

- Tenete ferma la fotocamera e non muovetevi durante lo scatto.
- Fotografate un soggetto che si muove in una direzione.
- Scattate foto con sfondi privi di oggetti in movimento.
- Evitate di fotografare soggetti e sfondi con colori simili.
- Evitate di fotografare soggetti troppo vicini o troppo lontani per essere inquadrati nello schermo o che siano troppo lunghi, come un autobus o un treno.

Cancellino

Utilizzate questa funzione per cancellare i movimenti di soggetti sullo sfondo.

Toccate **MODO** → **Smart** → **Cancellino**.

Premete il tasto di scatto per scattare una serie di foto. La fotocamera cancella le tracce di movimento dell'oggetto/soggetto in movimento sullo sfondo. Per ripristinare la foto originale, toccate **Mostra ogg. in mov.**, toccate l'area evidenziata, quindi toccate **Salva**.





- Tenete ferma la fotocamera e non muovetevi durante lo scatto.
- Quando fotografate un oggetto e lo sfondo con colori simili, la fotocamera potrebbe non riconoscere tutto il movimento.
- Quando fotografate un soggetto che si muove lentamente o velocemente, la fotocamera potrebbe non riconoscere tutti i movimenti.
- In presenza di più soggetti in movimento sullo sfondo, la fotocamera potrebbe non riconoscere tutto il movimento.

Audio foto

Utilizzate questa modalità per scattare una foto con il suono.

Toccate **MODO** → **Smart** → **Audio foto**.

La fotocamera registrerà pochi secondi di audio dopo lo scatto di una foto.

Per impostare la fotocamera per registrare il suono prima o dopo lo scatto della foto, toccate  → 
→  → **Sound**.



Quando fotografate in questa modalità, il microfono interno registra il suono.

Silhouette

Utilizzate questa modalità per scattare foto di soggetti scuri su uno sfondo più chiaro.

Toccate **MODO** → **Smart** → **Silhouette**.



Al fine di accentuare al massimo l'effetto silhouette, scattate le foto in un ambiente luminoso.

Tramonto

Utilizzate questa modalità per scattare foto di tramonti.

Toccate **MODO** → **Smart** → **Tramonto**.

Notte

Utilizzate questa modalità per scattare foto in condizioni di scarsa illuminazione senza ricorrere al flash.

Toccate **MODO** → **Smart** → **Notte**.

Tenendo ferma la fotocamera, premete il tasto di scatto per scattare più foto. Le foto vengono unite automaticamente in un singolo scatto.



L'immagine potrebbe risultare sfocata a causa della bassa velocità dell'otturatore quando la fotocamera scatta le foto. Utilizzate un cavalletto.

Fuochi d'artificio

Utilizzate questa modalità per scattare foto di fuochi d'artificio.

Toccate **MODO** → **Smart** → **Fuochi d'artificio**.



L'immagine potrebbe risultare sfocata a causa della bassa velocità dell'otturatore quando la fotocamera scatta le foto. Utilizzate un cavalletto.

Traccia di luce

Utilizzate questa modalità per scattare foto di fasci di luce in condizioni di scarsa luminosità.

Toccate **MODO** → **Smart** → **Traccia di luce**.



L'immagine potrebbe risultare sfocata a causa della bassa velocità dell'otturatore quando la fotocamera scatta le foto. Utilizzate un cavalletto.

Mod. personale



Utilizzate questa funzione per registrare le vostre modalità di scatto preferite e selezionarle comodamente. Potete registrare fino a 5 modalità.

Toccate **MODO** → **Mod. person.** → **Modif.**, quindi selezionate le vostre modalità di scatto preferite. Al termine della selezione, toccate **Fatto** per salvarla.

Fotocamera: opzioni e impostazioni di scatto

Personalizzazione delle opzioni di scatto

La fotocamera offre diverse opzioni di scatto, grazie ad esse potete scattare foto e video con un grado maggiore di personalizzazione.

Toccate  per accedere alle opzioni di scatto. In base al modello selezionato, potete toccare  → . Selezionate un'opzione, quindi salvatela.



- Le opzioni disponibili variano in base alla modalità di scatto, all'obiettivo utilizzato e alle condizioni di scatto.
- Alcune impostazioni potrebbero non essere disponibili a seconda dell'opzione selezionata.

EV (luminosità)

La fotocamera imposta automaticamente l'esposizione misurando i livelli di luce della composizione della foto e la posizione di un soggetto. Se l'esposizione impostata dalla fotocamera è maggiore o minore del previsto, potete regolare manualmente il valore dell'esposizione.

Toccate **MODO** → **Esperto** → **P / C**. Ruotate la ghiera delle opzioni di scatto su **EV (luminosità)** e regolate il valore dell'esposizione.



Più scuro (-)



Neutro (0)



Più luminoso (+)



- Quando scattate una foto, se non è possibile decidere il valore dell'esposizione corretto, utilizzate l'opzione **AE BKT** per realizzare più foto con diversi valori di esposizione.
- La realizzazione di foto con un valore di esposizione maggiore potrebbe provocare foto sfocate a causa della minore velocità dell'otturatore.

ISO (sensibilità)

Il valore ISO indica la sensibilità della fotocamera alla luce.

Maggiore è la sensibilità ISO, più la fotocamera è sensibile alla luce. Di conseguenza, quando selezionate una sensibilità ISO maggiore, potete scattare foto in luoghi scuri o bui con velocità dell'otturatore maggiori, ciò potrebbe aumentare il rumore elettronico e provocare foto sgranate.

Toccate **MODO** → **Esperto** → **P / M**. Ruotate la ghiera delle opzioni di scatto su **ISO (sensibilità)** e selezionate una sensibilità ISO.

Esempi



ISO 100



ISO 400



ISO 800



ISO 3200





Utilizzate l'ISO in ambienti in cui è vietato l'utilizzo del flash. In presenza di scarse condizioni di illuminazione impostate un valore ISO più alto per ottenere foto più nitide.

WB (sorgente luminosa)

Il bilanciamento del bianco indica la sorgente di luce che influenza il colore di una foto.

Il colore di una foto dipende dal tipo e dalla qualità della sorgente di luce. Se desiderate un colore più realistico per la vostra foto, selezionate una condizione di illuminazione adeguata per tarare il bilanciamento del bianco, oppure regolate manualmente la temperatura del colore. Potete regolare il colore per le sorgenti luminose preimpostate in modo che i colori della foto corrispondano alla scena visualizzata, in condizioni di illuminazione miste.

Nella modalità esperto, toccate  →  → **WB (sorgente luminosa)**, quindi selezionate un'opzione.

- **Auto:** utilizzate le impostazioni automatiche in base alle condizioni di illuminazione.
- **Luce naturale:** utilizzate questa opzione durante le giornate luminose. Questa opzione consente di ottenere foto con colori più naturali.
- **Nuvoloso:** utilizzate questa opzione durante le giornate nuvolose o per scattare foto all'ombra. Le foto scattate nelle giornate nuvolose tendono a essere più bluastre rispetto a quelle scattate in giornate luminose. Questa opzione bilancia tale effetto.
- **Fluorescente H:** utilizzate questa opzione in condizioni di luce diurna fluorescente oppure di luci fluorescenti a 3 intensità.
- **Fluorescente L:** utilizzate questa opzione in condizioni di luci bianche fluorescenti.
- **Tungsteno:** utilizzate questa opzione in caso di lampadine a incandescenza o lampade alogene. Le lampadine a incandescenza a tungsteno tendono ad avere una tonalità rossastra. Questa opzione bilancia tale effetto.
- **Personalizza:** utilizzate questa opzione per impostare il bilanciamento del bianco personalizzato. Puntate l'obiettivo su una superficie bianca quindi premete il tasto di scatto.
- **K:** utilizzate questa funzione per regolare manualmente la temperatura del colore della sorgente luminosa. La temperatura del colore è una misurazione in gradi Kelvin che indica il tipo specifico di sorgente luminosa. All'aumentare della temperatura del colore, la distribuzione del colore diventa più fredda. In alternativa, al diminuire della temperatura del colore, la distribuzione del colore diventa più calda. Trascinate l'indicatore scorrevole o toccate  oppure  per regolare la temperatura del colore.

Fotocamera: opzioni e impostazioni di scatto

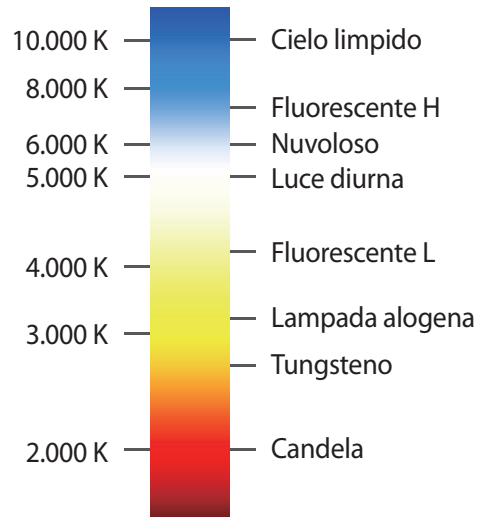

Esempi



Bilanciamento del bianco automatico



Luce diurna





Nuvoloso



Tungsteno

Misurazione

La modalità di misurazione si riferisce al modo in cui la fotocamera calcola la quantità di luce. La fotocamera misura la quantità di luce in una scena e, in molte delle sue modalità, utilizza la misurazione per regolare varie impostazioni. Ad esempio, se un soggetto appare più scuro del suo colore reale, la fotocamera ne scatta una foto sovraesposta. Se un soggetto appare più chiaro del suo colore reale, la fotocamera ne scatta una foto sottoesposta.

Nella modalità esperto, toccate  →  → **Misurazione**, quindi selezionate un'opzione.

- **Matrice:** la fotocamera calcola la quantità di luce in diverse aree. Se la luce è sufficiente la fotocamera regola l'esposizione eseguendo una media della luminosità complessiva della scena. Questa modalità è adatta a scatti generici.
- **Spot:** la fotocamera calcola la quantità di luce al centro. Quando scattate una foto in condizioni in cui un soggetto è in forte controluce, la fotocamera regola l'esposizione per fotografare un soggetto in maniera corretta.
- **Calibrato al centro:** la fotocamera calcola un'area più vasta rispetto a quanto possibile in modalità Spot. Questa opzione somma la quantità di luce della porzione centrale della scena (60-80%) e quella nel resto della scena (20-40%).

Mod. Scatto continuo

Utilizzate questa opzione per impostare il metodo di scatto. Gli scatti continui sono raccomandati per riprendere la rapida azione di soggetti in rapido movimento, come auto in corsa.

Nella modalità esperto, toccate  →  → **Mod. Scatto continuo**, quindi selezionate un'opzione.





- **Continuo normale:** utilizzate questa opzione per scattare foto singole.
- **Continuo veloce:** utilizzate questa opzione per scattare una serie di foto di soggetti in movimento.
- **AE BKT:** utilizzate l'opzione di bracketing automatico dell'esposizione per scattare tre foto consecutive con diversi valori di esposizione (una di un grado più chiaro, quella originale e una di un grado più scuro). Utilizzate un cavalletto per evitare foto sfocate.



- Il salvataggio delle foto potrebbe richiedere più tempo in base alle prestazioni e alla capacità della scheda di memoria quando scattate foto in sequenza.
- Si raccomanda l'uso di un cavalletto quando scattate foto in sequenza.

Flash

Per scattare foto realistiche di un soggetto, la quantità di luce dovrebbe essere costante. Se la sorgente di luce varia, potete utilizzare un flash fornendo così una quantità di luce costante.

Toccate  (oppure  →  →  → **Flash**, quindi selezionate un'opzione.

- **Non attivo:** utilizzate questa opzione per disattivare il flash.
- **Auto:** utilizzate questa opzione per usare automaticamente il flash. Il flash si aziona quando il soggetto o lo sfondo sono scuri.
- **Occhi rossi:** utilizzate questa opzione per evitare il bagliore rosso negli occhi del soggetto.
- **Riempimento:** utilizzate questa opzione per usare sempre il flash.
- **Sincr. lenta:** utilizzate questa opzione per conservare i dettagli dello sfondo.
- **No occhi rossi:** utilizzate questa opzione per correggere il bagliore rosso negli occhi del soggetto.



- Se c'è un intervallo tra i due flash, non muovetevi finché non scatta il secondo flash.
- Se la luce del flash viene riflessa oppure se nell'aria è presente una consistente quantità di polvere, nella foto potrebbero essere visualizzati dei puntini.

Messa a fuoco

Utilizzate questa opzione per selezionare una modalità di messa a fuoco adeguata al soggetto.

Nella modalità esperto, toccate  →  → **Messa a fuoco**, quindi selezionate un'opzione.

- **Autofocus:** utilizzate questa opzione per mettere a fuoco un soggetto o un oggetto della scena. Quando premete a metà corsa il tasto di scatto, la messa a fuoco si concentra sull'area di messa a fuoco. Quando il soggetto o l'oggetto sarà a fuoco, la cornice diventerà verde.
- **Macro:** utilizzate questa opzione per fotografare oggetti molto vicini.

Area di messa a fuoco

Utilizzate questa opzione per modificare la posizione dell'area di messa a fuoco.

In genere, le fotocamere mettono a fuoco il soggetto più vicino, tuttavia in presenza di più soggetti, potrebbero essere messi a fuoco soggetti indesiderati. Per evitare la messa a fuoco di soggetti indesiderati, cambiate l'area di messa a fuoco in modo da mettere a fuoco solo i soggetti desiderati. Potete ottenere una foto più chiara e nitida selezionando un'area di messa a fuoco adeguata.

Nella modalità esperto, toccate  →  → **Area messa a fuoco**, quindi selezionate un'opzione.

- **AF centrale:** utilizzate questa opzione per mettere a fuoco il centro della cornice.
- **Multi AF:** utilizzate questa opzione per mettere a fuoco più aree. La foto viene divisa in due o più aree, la fotocamera ottiene i punti di messa a fuoco di ciascuna area e visualizza un rettangolo verde nei luoghi in cui la messa a fuoco risulta corretta. Utilizzate questa funzione per foto panoramiche.

Rilevamento volti

Utilizzate questa opzione per selezionare una modalità di rilevamento volti.

Nella modalità esperto, toccate  →  → **Rilevamento volti**, quindi selezionate un'opzione.

- **Normale:** utilizzate questa opzione per misurare l'esposizione di un volto umano.
- **Modo sorriso:** utilizzate questa opzione affinché venga eseguito uno scatto quando i volti dei soggetti sorridono. (pag. 77)
- **Rileva occhi chiusi:** utilizzate questa opzione per rilevare gli occhi chiusi e scattare automaticamente foto aggiuntive. (pag. 78)



- Quando viene individuato un volto, la fotocamera ne tiene traccia automaticamente.
- Questa opzione potrebbe non funzionare correttamente nelle seguenti condizioni:
 - Il soggetto è troppo distante dalla fotocamera.
 - L'illuminazione è troppo accentuata o scarsa.
 - Il soggetto non è rivolto verso la fotocamera.
 - Il soggetto indossa occhiali da sole o una maschera.
 - L'espressione facciale del soggetto cambia rapidamente.
 - Il soggetto ha una fonte luminosa alle spalle oppure le condizioni di illuminazione non sono stabili.



Dimensioni foto

Aumentando la risoluzione, la foto comprenderà più pixel, dunque può essere stampata su un foglio di dimensioni maggiori o visualizzato su uno schermo più grande. Quando utilizzate una risoluzione alta, anche la dimensione del file aumenta. Selezionate una bassa risoluzione per le foto da visualizzare in una cornice digitale o da caricare sul Web.

Toccate  (oppure  → ) →  → **Dimensioni foto**, quindi selezionate un'opzione.

Qualità

Utilizzate questa opzione per selezionare una qualità fotografica più elevata per foto migliori. L'impostazione di una qualità maggiore comporta l'aumento delle dimensioni del file.

Nella modalità esperto, toccate  →  → **Qualità**, quindi selezionate un'opzione.

Contrasto auto

Utilizzate questa opzione per migliorare automaticamente il contrasto nelle foto con soggetti in controluce o con un elevato contrasto tra i soggetti e gli sfondi.

Nella modalità esperto, toccate  →  → **Contrasto auto**, quindi selezionate un'opzione.

Regola immagine

Utilizzate questa opzione per regolare il colore, la saturazione, la nitidezza e il contrasto delle foto.

Nella modalità esperto, toccate  →  → **Regola immagine**, trascinate l'indicatore scorrevole oppure toccate  o  per ciascun valore.

Timer autoscatto

Utilizzate questa opzione per ritardare gli scatti.

Toccate  (oppure  → ) →  → **Timer autoscatto**, quindi selezionate un'opzione.

Premete il tasto di scatto per avviare il timer. La fotocamera scatterà la foto dopo il periodo di tempo specificato. Premete il tasto di scatto per annullare il timer.

OIS (stabilizzazione)

Utilizzate l'opzione di stabilizzazione ottica di immagine (OIS) per ridurre o eliminare l'effetto sfocato dovuto alla vibrazione della fotocamera.

Nella modalità esperto, toccate  →  → **OIS (stabilizzazione)**, quindi selezionate un'opzione.

- **Non attivo:** utilizzate questa opzione per disattivare questa opzione.
- **Attivo:** utilizzate questa opzione per applicare sempre la OIS.



- Questa funzionalità potrebbe non funzionare correttamente nelle seguenti condizioni:
 - Quando spostate la fotocamera per seguire i movimenti del soggetto.
 - Quando la fotocamera vibra eccessivamente.
 - Quando i tempi di esposizione sono lunghi (ad esempio, quando si scattano foto in condizioni di scarsa illuminazione).
 - Quando la batteria è quasi scarica.
 - Quando scattate foto a soggetti ravvicinati.
- L'utilizzo di questa funzione con un cavalletto potrebbe causare foto sfocate a causa della vibrazione dovuta al sensore OIS. Disattivate questa funzione quando utilizzate un treppiede.
- Lo schermo potrebbe apparire sfocato se la fotocamera viene lasciata cadere o colpita. In tal caso, riavviate il dispositivo.

Opzioni di registrazione video

Tocate  (oppure  →  → ) e configurate le impostazioni relative alla registrazione video.





- **Dimensione filmato:** consente di selezionare la risoluzione dei video. Impostate una risoluzione maggiore per una migliore qualità. I video ad alta risoluzione occupano uno spazio maggiore nella memoria.
- **Movimento multiplo:** consente di impostare la velocità di riproduzione dei video.



Se selezionate un'opzione diversa da x1, l'audio non verrà registrato.

- **Suono:** utilizzate questa opzione per diminuire il rumore dello zoom quando registrate un video.
- **Windcut:** utilizzate questa funzione per rimuovere i suoni circostanti, come quello del vento.

Opzioni di condivisione

Condividete le foto man mano che le scattate, impostando le opzioni di condivisione. Tocate  (oppure  → ) → , quindi selezionate un'opzione.

- **Scatto condiviso:** consente di inviare una foto direttamente a un altro dispositivo tramite Wi-Fi Direct.
- **Condivisione foto amici:** consente di impostare il riconoscimento di un volto taggato in una foto e di inviarlo a quella persona.
- **Condividi con ChatON:** consente di inviare una foto direttamente a un altro dispositivo tramite ChatON.
- **Mirino remoto:** consente di controllare la fotocamera in remoto.

Impostazioni della fotocamera

Tocate  (oppure  → ) →  e configurate le impostazioni relative alla Fotocamera.

- **Vol. funz. fotocamera:** consente di regolare il suono della messa a fuoco automatica.
- **Beep:** consente di attivare o disattivare i suoni della fotocamera.
- **Descrizione:** consente di visualizzare la descrizione delle modalità.
- **Linee guida:** consente di visualizzare una griglia per agevolarvi nella composizione di una scena.

- **Spegn. schermo:** consente di impostare la durata di retroilluminazione dello schermo.
- **Verifica:** consente di visualizzare rapidamente le foto scattate o i video registrati.
- **Traccia data/ora:** utilizzate questa opzione per apporre la data e/o l'ora sulle foto scattate.
- **Regolaz. schermo auto:** consente di regolare automaticamente la luminosità dello schermo.
- **Tag GPS:** consente di allegare alla foto un tag GPS contenente i dati di posizione geografica in cui la foto è stata scattata. Attivate questa funzione quando scattate foto per creare degli album in **Album foto**.



- Il segnale GPS potrebbe essere più debole se vi trovaste tra edifici, nei sottopassaggi o in presenza di cattive condizioni atmosferiche.
 - La vostra posizione comparirà sulle foto quando le caricherete su internet, per evitarlo dovete disattivare l'impostazione tag GPS.
- **Controllo vocale:** consente di attivare o disattivare il riconoscimento vocale per scattare foto o registrare video.
 - **Nome file contestuale:** consente di aggiungere tag contestuali, come le informazioni relative alla posizione, ai nomi dei file.



Per utilizzare questa funzione, dovete attivare l'impostazione tag GPS.

- **Illuminatore AF:** utilizzate questa opzione per attivare l'illuminazione assistita AF in condizione di scarsa luminosità.
- **Modalità avvio:** consente di selezionare la modalità predefinita della fotocamera che viene attivata all'accensione del dispositivo.
- **Memorizzazione:** consente di scegliere in quale memoria salvare le foto.
- **Ripristina:** consente di ripristinare le impostazioni di fabbrica della fotocamera.

Multimedia

Galleria

Utilizzate questa applicazione per visualizzare immagini e video.

Toccate **Galleria** nel menu Applicazioni.



- In base alla versione software installata sul dispositivo, alcuni formati di file potrebbero non essere disponibili.
- Alcuni file potrebbero non essere riprodotti correttamente in base al tipo di codifica utilizzato.

Visualizzazione delle immagini

Avviando l'applicazione **Galleria** visualizzerete tutte le cartelle. Quando da un'applicazione come **E-mail** salvate un'immagine, verrà creata automaticamente la cartella di **Download**. Allo stesso modo, l'acquisizione di uno screenshot creerà automaticamente la cartella **Screenshots**. Selezionate una cartella per aprirla.

In una cartella potete visualizzare le immagini per data di creazione. Selezionate un'immagine per visualizzarla a tutto schermo.

Scorrete a sinistra o a destra per visualizzare l'immagine precedente o successiva.

Aumento e diminuzione dello zoom

Utilizzate uno dei seguenti metodi per ingrandire un'immagine:

- Toccate due volte un qualsiasi punto per ingrandire.
- Allontanate due dita su un qualsiasi punto per ingrandire. Avvicinate due dita per ridurre, o toccate due volte per tornare alla dimensione di partenza.

Visualizzazione delle immagini con la funzione di movimento

Utilizzate le funzioni di movimento per eseguire un'azione con un movimento particolare.

Nel menu Applicazioni, toccate **Impostazioni** → **Dispositivo** → **Movimenti e controlli** → **Movimento**, trascinate l'interruttore **Movimento** verso destra, quindi attivate l'interruttore per ciascuna funzione.

Per interrompere l'uso di una funzione di movimento, disattivate l'interruttore relativo alla funzione.

Riproduzione dei video

I file video mostrano l'icona  sull'anteprima. Selezionate un video da guardare, quindi toccate .

Modifica delle immagini

Quando state visualizzando un'immagine, toccate  e utilizzate le seguenti funzioni:

- **Preferiti:** consente di aggiungere l'immagine all'elenco preferiti.
- **Presentazione:** consente di avviare una presentazione con le immagini della cartella corrente.
- **Cornice foto:** consente di aggiungere una cornice e una nota a un'immagine. L'immagine modificata verrà salvata nella cartella **Photo frame**.
- **Nota foto:** consente di scrivere una nota sul retro dell'immagine. Toccate  per modificare la nota.
- **Copia negli appunti:** consente di copiare negli appunti.
- **Stampa:** consente di stampare l'immagine tramite cavo USB o connessione Wi-Fi. Il dispositivo è compatibile soltanto con alcune stampanti Samsung.
- **Rinomina:** consente di rinominare il file.
- **Condivisione foto amici:** consente di inviare l'immagine a una persona il cui volto è stato taggato nell'immagine.
- **Ruota a sinistra:** consente di ruotare in senso antiorario.
- **Ruota a destra:** consente di ruotare in senso orario.
- **Ritaglia:** consente di ritagliare e salvare l'immagine.
- **Ricerca dispositivi vicini:** consente di cercare i dispositivi su cui è attivata la condivisione multimediale.
- **Imposta come:** consente di impostare l'immagine come sfondo o immagine di contatto.
- **Dettagli:** consente di visualizzare i dettagli dell'immagine.
- **Impostazioni:** consente di modificare le impostazioni della Galleria.

Modifica delle immagini

Quando state visualizzando un'immagine, toccate  e utilizzate le seguenti funzioni:



- **Ruota:** consente di ruotare l'immagine.
- **Ritaglia:** consente di ritagliare l'immagine.
- **Colore:** consente di regolare la saturazione o la luminosità dell'immagine.
- **Effetto:** consente di applicare un effetto all'immagine.
- **Ritratto:** consente di correggere gli occhi rossi, regolare e ritoccare i volti, o rendere lo sfondo sfocato.
- **Adesivo:** consente di decorare l'immagine con degli adesivi.
- **Disegno:** consente di disegnare sull'immagine.
- **Cornice:** consente di applicare una cornice all'immagine.

Immagini preferite

Mentre visualizzate un'immagine, toccate  → **Preferiti** per aggiungere l'immagine all'elenco preferiti.



Eliminazione delle immagini

Utilizzate uno dei seguenti metodi:

- In una cartella, toccate  → **Seleziona elemento**, selezionate le immagini e toccate .
- Quando state visualizzando un'immagine, toccate .

Condivisione delle immagini

Utilizzate uno dei seguenti metodi:

- In una cartella, toccate  → **Seleziona elemento**, selezionate le immagini e toccate  per inviarle ad altri.
- Mentre visualizzate un'immagine, toccate  per inviarla ad altri o condividerla tramite un social network.

Impostazione come sfondo

Mentre visualizzate un'immagine, toccate  → **Imposta come** per impostare l'immagine come sfondo o assegnarla a un contatto.

Tag per i volti

Tocate  → **Impostazioni**, quindi spuntate **Tag volti**. Una cornice gialla comparirà intorno al volto riconosciuto in un'immagine. Selezionate il volto, toccate **Aggiungi nome**, quindi selezionate o aggiungete un contatto.

Quando il tag volto comparirà su un'immagine, toccatelo e utilizzate le opzioni disponibili, come effettuare una chiamata o inviare messaggi.



Il riconoscimento potrebbe non riuscire in base all'angolazione del volto, alla sua dimensione, al colore della pelle, all'espressione del volto, alle condizioni di luce o agli accessori indossati dal soggetto.

Paper Artist

Utilizzate questa applicazione per modificare le immagini con effetti o cornici divertenti.

Tocate **Paper Artist** nel menu Applicazioni.

Utilizzate gli strumenti artistici per modificare un'immagine. L'immagine modificata verrà salvata nella cartella **Galleria** → **Paper Pictures**.

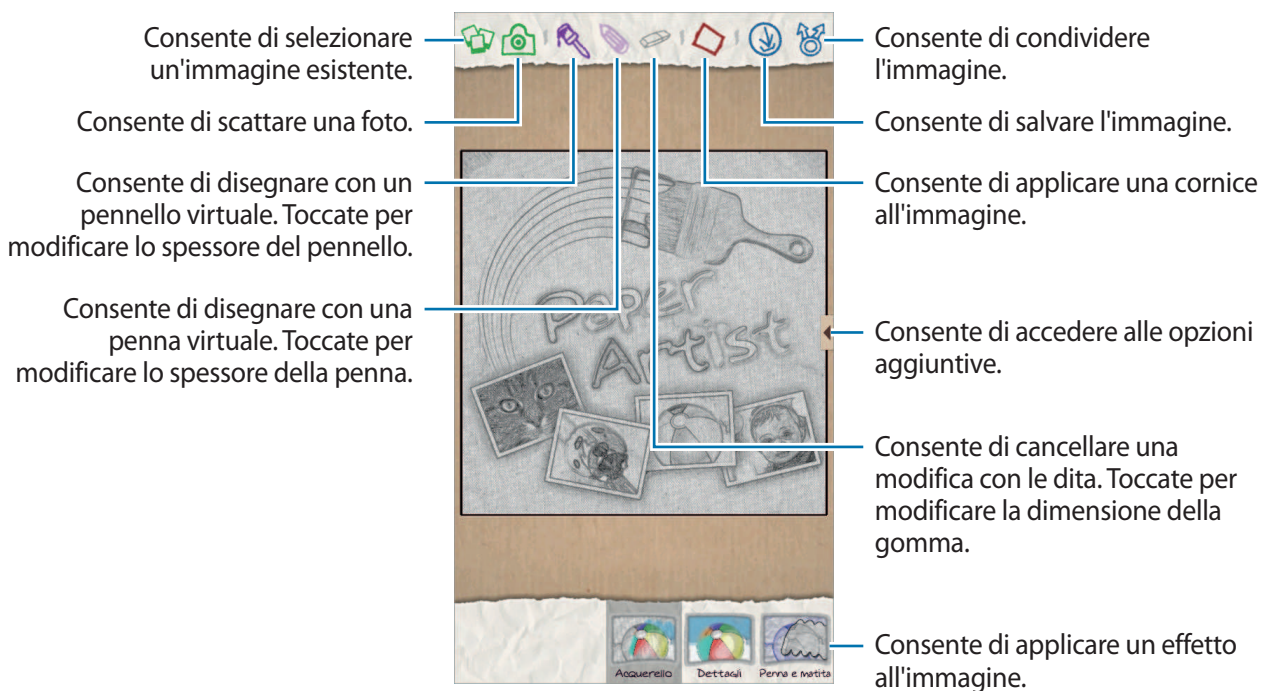

Samsung Video

Utilizzate questa applicazione per riprodurre file video.

Toccate **Samsung Video** nel menu Applicazioni.



- In base alla versione software installata sul dispositivo, alcuni formati di file potrebbero non essere supportati.
- Alcuni file potrebbero non essere riprodotti correttamente in base al tipo di codifica utilizzato.

Riproduzione dei video

Selezionate un video da riprodurre.



Eliminazione dei video

Toccate **≡** → **Elimina**, selezionate i video spuntandoli, quindi toccate **Elimina**.

Condivisione dei video

Toccate **≡** → **Condividi con**, selezionate i video spuntandoli, toccate **Fatto**, quindi selezionate un metodo di condivisione.

Utilizzo del lettore video Popup

Utilizzate questa funzione per utilizzare altre applicazioni senza chiudere il lettore video. Mentre guardate un video, toccate  per utilizzare il lettore a comparsa.

Allontanate due dita sul touch screen per ingrandire il lettore, riavvicinate le dita per ridurlo. Per spostare il lettore, trascinatelo in un'altra posizione.

Editor video

Utilizzate questa applicazione per modificare video e applicare gli effetti.

Tocate **Editor video** nel menu Applicazioni.



- Alcuni file video in **Galleria** potrebbero non essere visibili a seconda del codec e della risoluzione video.
- Alcuni file potrebbero non essere riprodotti correttamente in base al tipo di codifica utilizzato.

Creazione dei video

Tocate  per iniziare un nuovo progetto, oppure selezionate un tema per la cornice. Per aggiungere file multimediali, toccate l'icona corrispondente al tipo di contenuto desiderato nel riquadro in basso a sinistra sullo schermo, quindi toccate un file. Ripetete la procedura di aggiunta file a vostro piacimento, quindi toccate **Fatto** per terminare.

Per cancellare un fotogramma, tenetelo premuto quindi trascinatelo nel cestino.

Per riorganizzare i fotogrammi, tenetene premuto uno quindi trascinatelo verso una nuova posizione.

Tocate  e aggiungete un effetto di transizione fra i fotogrammi.

Per salvare, toccate  → **Salva**.

Per esportare il video come file, toccate **Esporta**.

Inserimento del testo in un video

Selezionate un fotogramma, inserite il testo utilizzando le opzioni di inserimento testo nel pannello destro, toccate **Fatto**, quindi salvate il video.

Ritaglio dei segmenti di un video

Selezionate un fotogramma da dividere, spostate la parentesi iniziale nel punto di inizio desiderato, spostate la parentesi finale nel punto di fine desiderato, toccate **Fatto**, quindi salvate il video.

Divisione dei video

Selezionate il fotogramma che volete dividere, trascinatelo sul punto di separazione, toccate **Separa** → **Fatto**, quindi salvate il video.

Applicazione di effetti a un video

Selezionate un fotogramma da modificare, selezionate un effetto nel pannello sinistro, toccate **Fatto**, quindi salvate il video.

Album foto

Utilizzate questa applicazione per creare il vostro album digitale e conservare i vostri ricordi organizzando le immagini in modo ordinato e automatico.

Tocate **Album foto** nel menu Applicazioni.



La disponibilità di questa applicazione potrebbe variare in base al Paese o al gestore telefonico.

Creazione di un album

Tocate **Crea album** → **In base ai tag** per creare automaticamente un album. Selezionate i criteri, quindi toccate **Trova le foto**. Inserite un titolo per l'album, selezionate un tema, quindi toccate **Crea album**.

Per crearlo manualmente, toccate **Crea album** → **Dalla Galleria**.

Creazione di un album consigliato

Quando scattate foto in uno specifico luogo, il dispositivo raccoglierà automaticamente le foto in album in base ai vostri criteri specifici e suggerirà la creazione di nuovi album.

Tocate  → **Impostazioni** → **Città personale**, quindi impostate un metodo di riconoscimento della vostra posizione. Selezionate un tipo di album e impostate un numero minimo di foto.

Quando scattate foto che soddisfano i criteri definiti, il dispositivo suggerirà di creare un album.

Toccate **Crea album** → **Dai suggerimenti**. Selezionate un album, inserite un titolo per l'album, quindi toccate **Crea album**.



Il dispositivo raccomanderà di creare un album raccoglierà quando superate il numero di foto in un solo giorno.

Visualizzazione di un album

Selezionate un album. Sulla prima pagina compare l'immagine di copertina. Scorrete a sinistra o a destra per visualizzare le immagini presenti nell'album.

Quando state visualizzando un'immagine, toccate  e utilizzate le seguenti funzioni:

- **Aggiungi contenuto:** consente di aggiungere altri contenuti all'album.
- **Rimuovi contenuto:** consente di eliminare un contenuto dell'album.
- **Modif.:** consente di modificare il layout della pagina o di modificare le immagini sulla pagina corrente.
- **Cambia tema:** consente di cambiare il tema per la pagina.
- **Presentazione:** consente di avviare una presentazione con le immagini dell'album corrente.
- **Condividi:** consente di inviare l'album ad altri utenti.
- **Stampa:** consente di stampare l'album tramite cavo USB o connessione Wi-Fi. Il dispositivo è compatibile soltanto con alcune stampanti Samsung.
- **Ordina album foto:** consente di ordinare un album stampato.
- **Esporta:** consente di esportare l'album in altre posizioni di memoria.
- **Elimina album:** consente di eliminare l'album.

Modifica delle immagini

Toccate l'immagine della pagina in un album.

Per aggiungere una didascalia, toccate .

Per inviare l'immagine ad altri, toccate .

Per eliminare l'immagine, toccate .

Per applicare un effetto all'immagine, toccate .

Per avviare una presentazione, toccate  → **Presentazione** → **Avvia presentazione**.

Per impostare l'immagine come copertina di un album, toccate  → **Come copertina**.

Per ruotare l'immagine in senso antiorario, toccate  → **Ruota a sinistra**.

Per ruotare l'immagine in senso orario, toccate  → **Ruota a destra**.

Lettore musicale

Utilizzate questa applicazione per ascoltare la musica.

Tocate **Lettore musicale** nel menu Applicazioni.



- In base alla versione del software installata sul dispositivo, alcuni formati di file potrebbero non essere supportati.
- Alcuni file potrebbero non essere riprodotti correttamente in base al tipo di codifica utilizzato.

Riproduzione della musica

Selezionate una categoria musicale, quindi selezionate la canzone che volete riprodurre.

Utilizzate l'immagine dell'album in fondo al touch screen per aprire la schermata del lettore di musica.

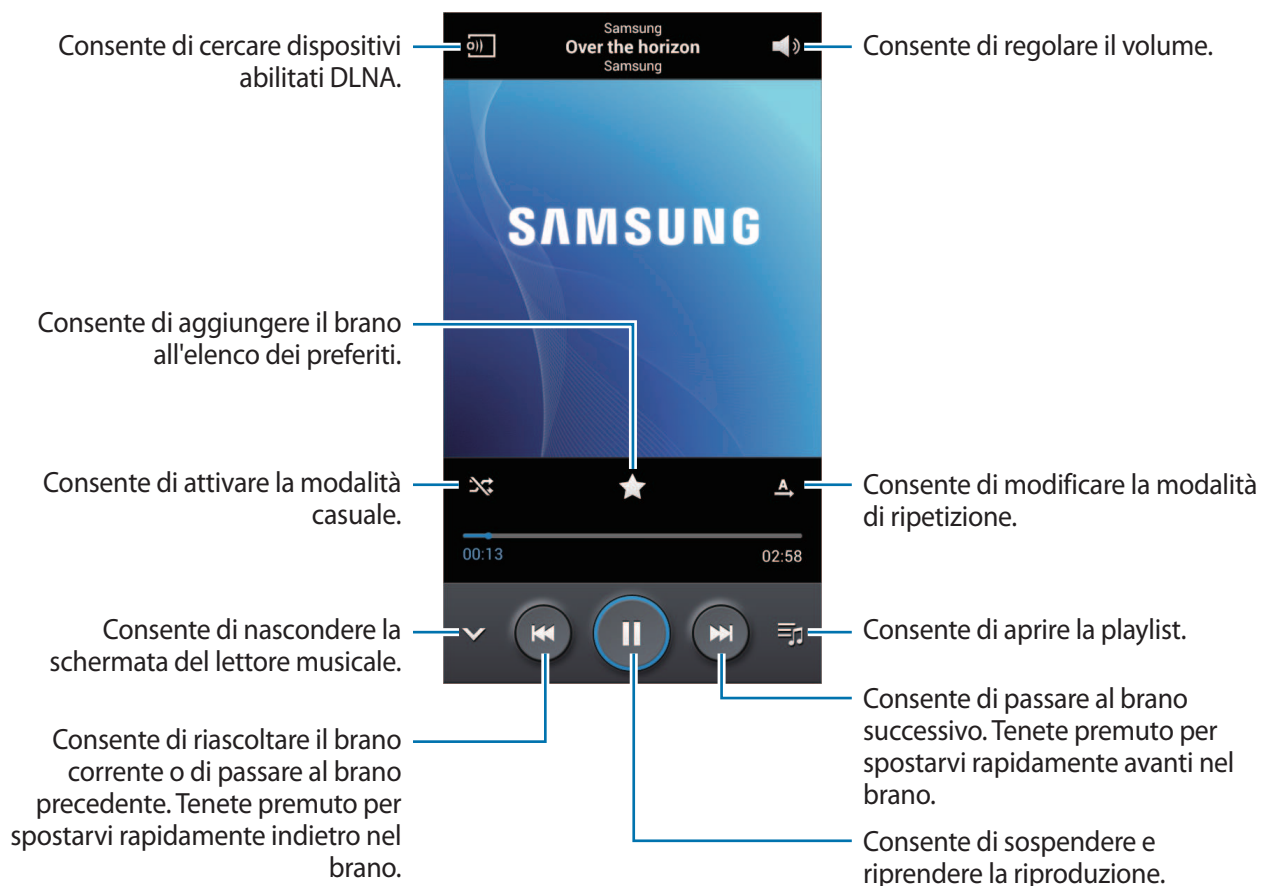

Per ascoltare canzoni allo stesso volume, toccate  → **Impostazioni** → **Volume Intelligente**.



Quando **Volume Intelligente** è attivo, il volume potrebbe risultare superiore al livello del dispositivo. Prestate attenzione ed evitate esposizioni prolungate a suoni a volume elevato per evitare danni all'udito.

Per impostare un suono personalizzato mentre ascoltate una canzone con l'auricolare, toccate  → **Impostazioni** → **Audio personalizzato** → **Attivo**. Quando alzate il volume al livello 14 o superiore, l'opzione Adatta audio non viene applicata alla riproduzione musicale. Se abbassate il volume al livello 13 o inferiore, l'opzione viene applicata di nuovo.

Impostazione di una canzone come suoneria

Per utilizzare la canzone riprodotta al momento come suoneria, toccate  → **Imposta come** → **Suoneria telefono**.

Creazione di una playlist

Create una playlist personale di brani.

Tocate **Playlist**, quindi toccate  → **Crea playlist**. Inserite un titolo e toccate **OK**. Tocate **Aggiungi musica**, selezionate le canzoni da includere, quindi toccate **OK**.

Per aggiungere la canzone riprodotta al momento ad una playlist, toccate  → **Aggiungi a playlist**.

Riproduzione della musica per genere

Riproducete la musica raggruppata per genere. Il dispositivo creerà automaticamente la playlist.

Dopo aver aggiunto una canzone, toccate **Music square** →  → **Aggiornamento libreria**.

Tocate **Music square** e selezionate, quindi una cella di genere. Selezionate più celle trascinando il dito.

YouTube

Utilizzate questa applicazione per guardare e caricare video dal sito Web Youtube.

Toccate **YouTube** nel menu Applicazioni.



La disponibilità di questa applicazione potrebbe variare in base al Paese o al gestore telefonico.

Visualizzazione dei video

Toccate , quindi inserite una parola chiave. Selezionate un risultato di ricerca per guardare un video.



Ruotate il dispositivo posizionandolo in orizzontale per la visualizzazione a tutto schermo.



Condivisione dei video

Selezionate il video che volete condividere, toccate , quindi selezionate un metodo di condivisione.

Caricamento dei video

Selezionate il vostro account, toccate , selezionate un video, inserite le informazioni relative al video, quindi toccate .

Flipboard

Utilizzate questa applicazione per fruire di notizie e contenuti in maniera innovativa.

Tocate **Flipboard** nel menu Applicazioni.









La disponibilità di questa applicazione potrebbe variare in base al Paese o al gestore telefonico.

Per avviare Flipboard, trascinate verso l'alto il dito sulla pagina iniziale, selezionate gli argomenti delle notizie, quindi toccate **Crea il tuo Flipboard**.

Selezionate una copertina e, muovete velocemente il dito sulle pagine di Flipboard, quindi selezionate un articolo da leggere.

Quando state leggendo un articolo, potrete interagirvi con le seguenti icone:

-  : consente di passare alla pagina precedente.
-  : consente di mettere "mi piace" all'articolo su Facebook.
-  : consente di aggiungere l'articolo ai preferiti su Twitter.
-  : consente di visualizzare i commenti relativi all'articolo.
-  : consente di aggiungere l'articolo alla rivista Flipboard.
-  : consente di condividere l'articolo tramite Twitter.
-  : consente di condividere l'articolo con altri utenti.

Suggerim. foto

Utilizzate questa applicazione per visualizzare le foto scattate da altri utenti che si trovano in punti di interesse nelle vicinanze della vostra posizione attuale.

Toccate **Suggerim. foto** nel menu Applicazioni.

Visualizzazione delle foto

In base alla vostra posizione corrente, il dispositivo suggerisce su una mappa le foto di luoghi nelle vicinanze. Cercate un luogo e toccate una foto in miniatura per visualizzarla a schermo intero.

Durante la visualizzazione di una foto, toccate  → **Aggiungi ai preferiti/luoghi**, aggiungete la foto o il luogo all'elenco preferiti, quindi attivate l'impostazione di notifica. Riceverete una notifica quando visiterete il luogo nella foto.

Utilizzo delle foto come guida allo scatto

Potete utilizzare le foto suggerite come guida per scattare foto degli stessi luoghi o di luoghi simili.

Durante la visualizzazione di una foto, toccate . L'applicazione fotocamera viene avviata e visualizza la foto. Utilizzate l'angolo di scatto e la composizione della foto come guida per scattare le vostre fotografie.

Store, Hub applicazioni e contenuti

Play Store

Utilizzate questa applicazione per acquistare e scaricare applicazioni e giochi ottimizzati per il vostro dispositivo.

Toccate **Play Store** nel menu Applicazioni.



La disponibilità di questa applicazione potrebbe variare in base al Paese o al gestore telefonico.

Installazione delle applicazioni

Sfogliate le applicazioni per categoria oppure toccate  per effettuare la ricerca con una parola chiave.

Selezionate un'applicazione per visualizzarne le informazioni. Per scaricarla, toccate **INSTALLA**. Se l'applicazione è a pagamento, toccate il prezzo e seguite le istruzioni visualizzate per completarne l'acquisto.



- Quando sarà disponibile un'aggiornamento per le applicazioni installate, un'icona comparirà in cima allo schermo per informarvi dell'aggiornamento. Aprite il pannello delle notifiche e toccate l'icona per aggiornare l'applicazione.
- Per installare le applicazioni scaricate da altre sorgenti, nel menu Applicazioni, toccate **Impostazioni** → **Altro** → **Sicurezza** → **Sorgenti sconosciute**.

Disinstallazione delle applicazioni

Potete disinstallare le applicazioni acquistate su **Play Store**.

Toccate  → **Le mie app**, selezionate l'applicazione che volete disinstallare sull'elenco delle applicazioni installate, quindi toccate **DISINSTALLA**.

Samsung Hub

Utilizzate questa applicazione per acquistare e scaricare contenuti multimediali. Potete anche gestire i contenuti sul dispositivo.

Toccate **Samsung Hub** nel menu Applicazioni.

Acquisto dei contenuti multimediali

Selezionate una categoria di servizi, selezionate il contenuto multimediale, quindi completate la procedura di acquisto.

Gestione dei contenuti sul dispositivo

Selezionate una categoria di servizi, scorrete a sinistra, quindi gestite i contenuti sul dispositivo.

Samsung Apps

Utilizzate questa applicazione per acquistare e scaricare applicazioni ottimizzate per dispositivi Samsung. Per maggiori informazioni, visitate il sito www.samsungapps.com.

Toccate **Samsung Apps** nel menu Applicazioni.



La disponibilità di questa applicazione potrebbe variare in base al Paese o al gestore telefonico.

Installazione delle applicazioni

Sfogliate le applicazioni per categoria.

Per cercare un'applicazione, toccate  in cima al touch screen, quindi inserite una parola chiave nel campo di ricerca.

Selezionate un'applicazione per visualizzarne le informazioni. Per scaricarla, toccate **Gratis**. Se l'applicazione è a pagamento, toccate il prezzo e seguite le istruzioni visualizzate per completarne l'acquisto.



Quando sarà disponibile un aggiornamento per le applicazioni installate, un'icona comparirà in cima allo schermo per informarvi dell'aggiornamento. Aprite il pannello delle notifiche e toccate l'icona per aggiornare l'applicazione.

Play Movies

Utilizzate questa applicazione per guardare, scaricare e noleggiare film o spettacoli televisivi.

Toccate **Play Movies** nel menu Applicazioni.



La disponibilità di questa applicazione potrebbe variare in base al Paese o al gestore telefonico.

Selezionate una categoria in cima al touch screen, quindi selezionate un film, programma televisivo o video da riprodurre o noleggiare.

Play Music

Utilizzate questa applicazione per ascoltare musica sul dispositivo o riprodurla in streaming dal servizio cloud di Google.

Toccate **Play Music** nel menu Applicazioni.



La disponibilità di questa applicazione potrebbe variare in base al Paese o al gestore telefonico.

Riproducete la musica selezionando una categoria musicale, o condividete le canzoni con altri caricandole sulla memoria cloud di Google.



Utilità

S Memo

Utilizzate questa applicazione per creare un promemoria utilizzando immagini e registrazioni vocali. Toccate **S Memo** nel menu Applicazioni.

Composizione dei promemoria

Create promemoria con contenuti arricchiti disegnando schizzi con le dita o aggiungendo immagini o promemoria vocali.

Toccate  per scrivere o disegnare sul touch screen, oppure toccate  per inserire del testo con la tastiera.

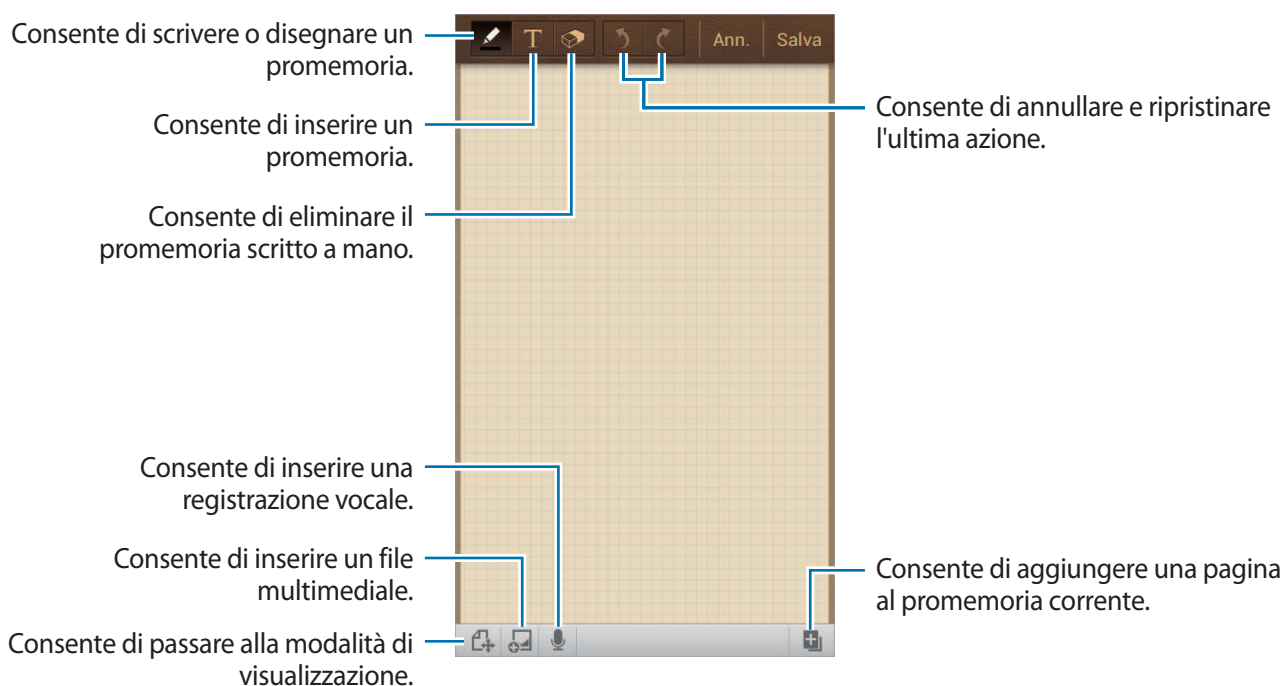

Quando annotare un promemoria, toccate ancora una volta  per cambiare tipo di penna, spessore del tratto o colore della penna.

Quando cancellate il promemoria scritto a mano, toccate di nuovo  per cambiare la dimensione della gomma o cancellare il promemoria.

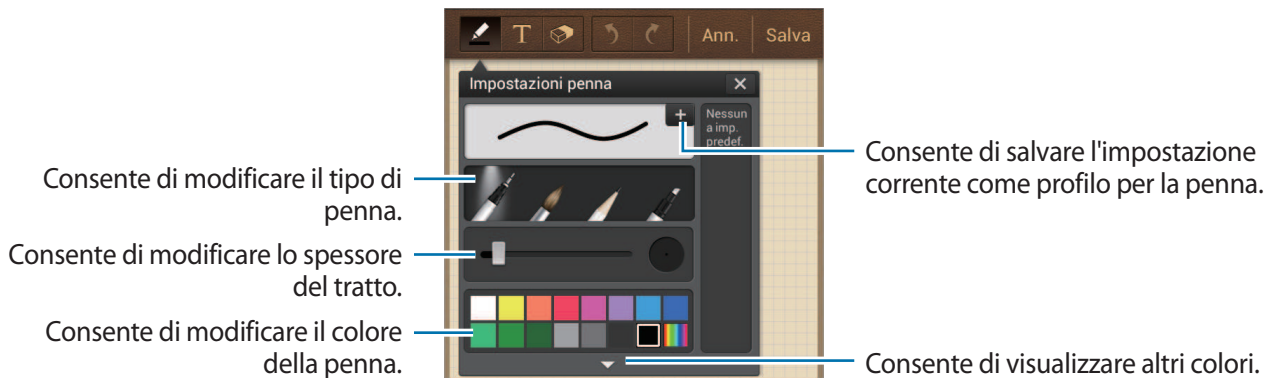

Per cambiare lo sfondo del foglio, toccate  → **Modifica sfondo**.

Per aggiungere tag, toccate  → **Aggiungi tag**.

Inserimento dei file multimediali o di una registrazione vocale

Tocate  per inserire file multimediali. Tocate  per inserire una registrazione vocale.

Sfogliare i promemoria

Sfogliate le miniature dei promemoria scorrendo in alto o in basso.

Per cercare un promemoria, toccate  → **Cerca**.

Per eliminare i promemoria, toccate  → **Elimina**.

Per ordinare i promemoria per data, titolo, tag o altro, toccate  → **Ordina per**.

Per cambiare la modalità di visualizzazione, toccate  → **Elenco**.

Per creare un promemoria importando un file, toccate  → **Importa**.

Per esportare i promemoria in un formato file diverso, toccate  → **Esporta**.

Per creare una cartella, toccate  → **Crea cartella**.

Per spostare i promemoria in un'altra cartella, toccate  → **Sposta**.

Per copiare i promemoria, toccate  → **Copia**.

Per modificare le impostazioni di S Memo, toccate  → **Impostazioni**.

Per accedere alle informazioni guida relative a S Memo, toccate  → **Guida**.

Visualizzazione di un promemoria

Toccate la miniatura del promemoria per aprirlo.

Per eliminare i promemoria, toccate  → **Elimina**.

Per inviare il promemoria ad altri, toccate  → **Condividi con**.

Per salvare il promemoria come file immagine o PDF, toccate  → **Esporta**.

Per aggiungere il promemoria come elenco preferiti, toccate  → **Aggiungi a Preferiti**.

Per salvare il promemoria come un evento, toccate  → **Crea evento**.

Per impostare il promemoria come widget o sfondo della schermata Home, toccate  → **Imposta come**.

Per stampare il promemoria tramite cavo USB o connessione Wi-Fi, toccate  → **Stampa**. Il dispositivo è compatibile soltanto con alcune stampanti Samsung.

Per modificare il promemoria, toccate .

Per riprodurre la registrazione vocale, toccate .

Calendario

Utilizzate questa applicazione per gestire eventi e attività.

Toccate **Calendario** nel menu Applicazioni.

Creazione di eventi o attività

Toccate **+**, quindi utilizzate uno dei seguenti metodi:

- **Aggiungi evento:** consente di inserire un evento con un'impostazione di ripetizione opzionale.
- **Aggiungi attività:** consente di inserire un'attività con un'impostazione di priorità opzionale.

Per aggiungere un evento o un'attività più rapidamente, toccate una data per selezionarla, e poi toccatela di nuovo.





Inserite un titolo e specificate il calendario da utilizzare o con cui effettuare la sincronizzazione.

Quindi toccate **Modifica dettagli evento** oppure **Mod. dettagli attività** per aggiungere più dettagli, come la frequenza con cui l'evento si dovrà ripetere, se ha un preavviso o dove si svolge.

Potete allegare una mappa indicante il luogo dell'evento. Inserite il luogo nel campo **Luogo**, toccate  vicino al campo, quindi puntate la posizione precisa tenendola premuta sulla mappa a comparsa. Allegate un'immagine. Toccate **Immagini**, quindi scattate una foto o selezionate una delle immagini esistenti.

Sincronizzazione con Google Calendar

Nel menu Applicazioni, toccate **Impostazioni** → **Account** → **Google** sotto **Account** → un account Google → **Sincronizza Agenda**. Per sincronizzare manualmente, nel menu Applicazioni, toccate **Calendario** →  → **Sincronizza**.

Per visualizzare l'evento o le attività sincronizzate, toccate  → **Calendari** → **Visualizza**, selezionate l'account Google, quindi toccate **Fatto**.

Modifica del tipo di calendario

Selezionate una visualizzazione per il calendario tra annuale, mensile, settimanale e altre, dal lato destro del touch screen. Per cambiare la modalità di visualizzazione del calendario potete anche allontanare due dita. Ad esempio, avvicinate le dita per passare dal calendario mensile a quello annuale, allontanatele per tornare dal calendario annuale a quello mensile.

Ricerca degli eventi

Toccate  → **Cerca**, quindi inserite una parola chiave da cercare.

Per visualizzare gli eventi correnti, toccate **Oggi** in cima al touch screen.

Eliminazione degli eventi

Selezionate una data o un evento, quindi toccate  → **Elimina**.

Condivisione degli eventi

Selezionate un evento, toccate  → **Condividi con**, quindi selezionate un metodo di condivisione.

Dropbox



Utilizzate questa applicazione per salvare e condividere file con altri dispositivi tramite la memoria cloud di Dropbox. Quando salverete un file su Dropbox, il dispositivo si sincronizzerà automaticamente con il server Web e con gli altri computer su cui avete installato Dropbox.



Tocate **Dropbox** nel menu Applicazioni.





La disponibilità di questa applicazione potrebbe variare in base al Paese o al gestore telefonico.

Quando avviate Dropbox per la prima volta, toccate **Inizio**. Seguite le istruzioni visualizzate per completare la configurazione.

Dopo aver attivato Dropbox, le foto scattate e i video registrati con la fotocamera del dispositivo verranno caricati automaticamente su Dropbox. Per visualizzare le foto o i video caricati, toccate . Per condividere o eliminare i file o creare album, toccate , quindi selezionate i file.

Per caricare file su Dropbox, toccate  →  → **Carica qui** → **Foto e video** oppure **Altri file**. Per aprire file su Dropbox, selezionate un file.

Durante la visualizzazione di un'immagine o di un video, toccate  per aggiungerlo all'elenco preferiti. Per aprire i file nell'elenco preferiti, toccate .

Cloud

Utilizzate questa funzione per sincronizzare i file o per effettuare il backup delle impostazioni e dei dati delle applicazioni, con gli account Samsung e Dropbox.

Nel menu Applicazioni, toccate **Impostazioni** → **Account** → **Cloud**.



La disponibilità di questa funzione potrebbe variare in base al Paese o al gestore telefonico.

Sincronizzazione con l'account Samsung

Tocate il vostro account Samsung oppure **Impostazioni sincronizzazione** per sincronizzare i file.

Backup o ripristino dei dati

Tocate **Backup** oppure **Ripristino** per effettuare il backup dei dati o ripristinarli con l'account Samsung.

Sincronizzazione con Dropbox

Tocate **Collega account Dropbox**, quindi inserite l'account Dropbox. Seguite le istruzioni visualizzate per completare la configurazione.

Ad accesso effettuato, toccate **Consenti** e il dispositivo sincronizzerà automaticamente i file con Dropbox dopo ogni modifica effettuata.

Orologio

Utilizzate questa applicazione per impostare le sveglie, controllare l'ora in ogni luogo del mondo, misurare la durata di un evento, impostare un timer e tanto altro.

Toccate **Orologio** nel menu Applicazioni.

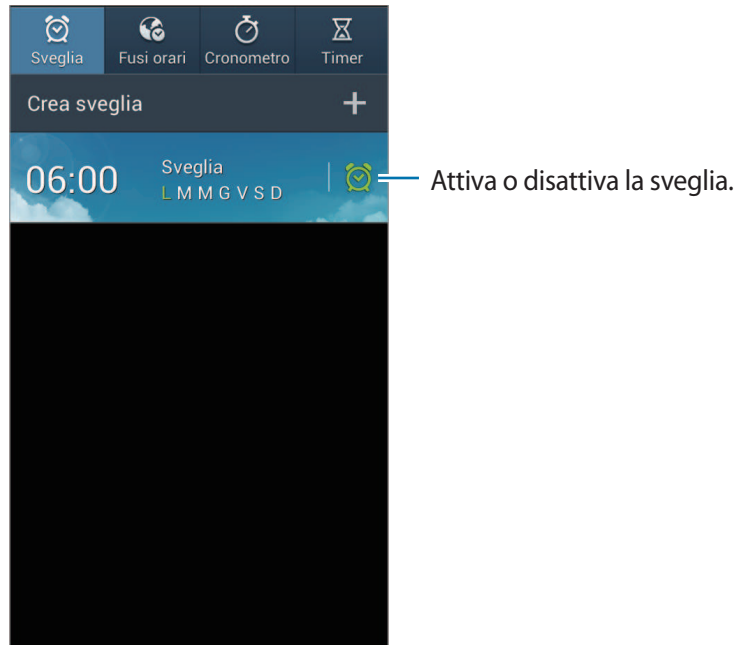



Sveglia

Impostazione delle sveglie

Toccate **Crea sveglia**, impostate l'ora di attivazione della sveglia, selezionate i giorni in cui dovrà ripetersi la sveglia, quindi toccate **Salva**.

- **Sveglia località:** consente di impostare una località. La sveglia si attiverà solo quando sarete nella località impostata.
- **Sospendi:** consente di impostare quante volte la sveglia dovrà ripetersi dopo l'orario stabilito e il relativo intervallo.
- **Sveglia Smart:** consente alla sveglia di attivarsi a basso volume alcuni minuti prima dell'ora preimpostata, per poi aumentare gradualmente d'intensità.

Interruzione delle sveglie

Trascinate  fuori dal cerchio grande per interrompere una sveglia. Trascinate  fuori dal cerchio grande per ripetere la sveglia dopo un periodo specificato, nel caso in cui la sospensione della sveglia sia stata precedentemente attivata.

Eliminazione delle sveglie

Tenete premuta la sveglia, quindi toccate **Elimina**.

Fusi orari

Creazione degli orologi

Tocate **Aggiungi città**, quindi inserite il nome di una città o selezionate una città dall'elenco. Per applicare l'ora legale, tenete premuto un orologio, quindi toccate **Ora legale**.

Eliminazione dei fusi orari

Tenete premuto l'orologio, quindi toccate **Elimina**.

Cronometro

Tocate **Avvia** per cronometrare un evento. Tocate **Parziale** per registrare i tempi parziali.

Tocate **Ripristina** per cancellare i tempi parziali registrati.

Timer

Impostate la durata, quindi toccate **Avvia**.

Trascinate  fuori dal cerchio grande quando il timer si spegne.

Orologio scrivania

Tocate  per la visualizzazione a schermo intero.

Calcolatrice

Utilizzate questa applicazione per calcoli semplici o complessi.

Toccate **Calcolatr.** nel menu Applicazioni.

Ruotate il dispositivo posizionandolo in orizzontale per utilizzare la calcolatrice scientifica. Se la **Rotazione schermo** è disabilitata, toccate  → **Calcolatrice scientifica**.

Per visualizzare la cronologia di calcolo, toccate  per nascondere la tastiera.

Per cancellare la cronologia, toccate  → **Cancella cronologia**.

Per cambiare la dimensione del carattere della cronologia, toccate  → **Dimensioni testo**.

S Translator

Utilizzate questa applicazione per tradurre un testo in altre lingue.

Toccate **S Translator** nel menu Applicazioni.

Utilizzo di S Translator

Impostate la lingua di partenza e di destinazione, inserite il testo nel campo di inserimento, quindi toccate .

Per aggiungere una traduzione all'elenco dei preferiti, toccate .

Per condividere una traduzione con altri utenti, toccate .

Avvio di una conversazione con il traduttore

Toccate i tasti nella parte inferiore del touch screen per comunicare con una persona tramite traduzione orale.

Toccate **Parlare** in corrispondenza della vostra lingua, quindi parlate al microfono. Il dispositivo tradurrà le vostre parole. Toccate  nel campo della lingua di destinazione per ascoltare la traduzione.

Quindi, toccate **Speak** in corrispondenza della lingua del vostro interlocutore e aspettate che vi risponda nella sua lingua. Il dispositivo tradurrà le loro parole. Toccate  nel campo della lingua di origine per ascoltare la traduzione da parte del dispositivo.

Registratore vocale

Utilizzate questa applicazione per registrare o riprodurre promemoria vocali.

Toccate **Registratore vocale** nel menu Applicazioni.

Registrazione dei promemoria vocali







Toccate  per avviare la registrazione. Parlate al microfono nella parte superiore del dispositivo.

Toccate  per sospendere la registrazione. Toccate  per interrompere la registrazione.



Riproduzione dei promemoria vocali

Selezionate un promemoria vocale da riprodurre.

- : consente di tagliare il promemoria vocale.
- **x1.0**: consente di regolare la velocità di riproduzione.
- : consente di sospendere la riproduzione.
-  / : consente di saltare in avanti o indietro di 60 secondi.
-  / : consente di passare al promemoria vocale precedente o successivo.

Per inviare un promemoria vocale ad altri, toccate  → **Condividi con**, quindi selezionate un metodo di condivisione.

Gestione dei promemoria vocali

Nell'elenco dei promemoria vocali, toccate  e selezionate una delle seguenti opzioni:

- **Condividi con:** consente di selezionare i promemoria vocali da inviare e di selezionare un metodo di condivisione.
- **Elimina:** consente di selezionare i promemoria vocali da eliminare.
- **Impostazioni:** consente di modificare le impostazioni del registratore vocale.
- **Termina:** consente di chiudere il registratore vocale.

Salvataggio dei file con tag contestuali

Nell'elenco dei promemoria vocali, toccate  → **Impostazioni** → **Nome file contestuale** → **Attivo**.

S Voice

Utilizzate questa applicazione per impartire comandi vocali al dispositivo per comporre un numero, inviare un messaggio, scrivere un promemoria e altro.

Tocate **S Voice** nel menu Applicazioni. In alternativa, premete due volte il tasto Home.



La disponibilità di questa applicazione potrebbe variare in base al Paese o al gestore telefonico.

Ecco alcuni esempi di comandi vocali:

- Apri musica
- Avvia calcolatrice
- Chiama cellulare Luciano (ad esempio)
- Componi numero lavoro Luciano (ad esempio)
- Controlla programma

Suggerimenti per migliorare il riconoscimento vocale

- Parlate chiaramente.
- Parlate in luoghi silenziosi.
- Non utilizzate parole offensive o gergali.
- Evitate di parlare con accenti dialettali.

Il dispositivo potrebbe non riconoscere i comandi o eseguire comandi indesiderati in base all'ambiente circostante o al modo in cui parlate.

Google

Utilizzate questa applicazione per effettuare ricerche su internet.

Toccate **Google** nel menu Applicazioni.



La disponibilità di questa applicazione potrebbe variare in base al Paese o al gestore telefonico.

Ricerca di un contenuto

Toccate il campo di ricerca, quindi inserite una parola chiave. In alternativa, toccate , quindi pronunciate una parola chiave.

Tipo di ricerca

Per selezionare le applicazioni da cercare, toccate  → **Impostazioni** → **Ricerca sul telefono**, quindi selezionate gli elementi da cercare.

Google Now

Avviate la ricerca Google per visualizzare le schede di Google Now che mostrano informazioni come meteo corrente, trasporto pubblico, appuntamenti e altre informazioni.

Quando aprite la ricerca Google per la prima volta, eseguite l'accesso a Google Now. Per modificare le impostazioni di Google Now, toccate  → **Impostazioni** → **Google Now**.

Ricerca vocale

Utilizzate questa applicazione per cercare pagine Web con la voce.

Toccate **Ricerca vocale** nel menu Applicazioni.



La disponibilità di questa applicazione potrebbe variare in base al Paese o al gestore telefonico.



Pronunciate una parola chiave o una frase quando **Parla ora** compare sullo schermo.

Archivio

Utilizzate questa applicazione per accedere a tutti i tipi di file memorizzati sul dispositivo, comprese immagini, video e musica.

Toccate **Archivio** nel menu Applicazioni.

Visualizzazione dei file

Selezionate una cartella per aprirla. Per tornare alla cartella superiore, toccate . Per tornare alla cartella principale, toccate .

In una cartella, toccate , quindi utilizzate una delle seguenti opzioni:

- **Seleziona tutto:** consente di selezionare tutti i file o cartelle a cui la stessa opzione in un'unica volta.
- **Crea cartella:** consente di creare una cartella.
- **Cerca:** consente di ricercare file o cartelle.
- **Visualizza per:** consente di modificare la modalità di visualizzazione.
- **Ordina per:** consente di ordinare i file o le cartelle.
- **Impostazioni:** consente di modificare le impostazioni relative alla gestione dei file.

Aggiunta dei collegamenti alle cartelle

Aggiungete un collegamento alle cartelle più utilizzate sulla cartella principale. Toccate  → **Aggiunta collegamento**, inserite il nome di un collegamento, selezionate una cartella, quindi toccate **Imposta qui**.

Download

Utilizzate questa applicazione per visualizzare i file scaricati.

Toccate **Download** nel menu Applicazioni.



La disponibilità di questa applicazione potrebbe variare in base al Paese o al gestore telefonico.

Selezionate un file per aprirlo con un'applicazione adeguata.

Per organizzare i file in base alla dimensione, toccate **Ordina per dimensioni**.

Per organizzare i file in base alla data, toccate **Ordina per data**.

TripAdvisor

Utilizzate questa applicazione per ottenere informazioni su viaggi, alberghi ed eventi. Potete prenotare una stanza e condividere le vostre recensioni con gli altri.

Toccate **TripAdvisor** nel menu Applicazioni.

Navigazione e Luoghi

Mappe



Utilizzate questa applicazione per cercare indirizzi, luoghi ed ottenere informazioni.

Toccate **Maps** nel menu Applicazioni.



La disponibilità di questa applicazione potrebbe variare in base al Paese o al gestore telefonico.

Ricerca delle località



Toccate , inserite un indirizzo, quindi toccate . Selezionate una località per visualizzarne le informazioni dettagliate. Per cercare luoghi vicini, toccate .

Trovata la località, toccate  e utilizzate una delle seguenti funzioni:

- **Cancella risultati:** consente di cancellare i risultati di ricerca.
- **Rendi disponibile offline:** consente di salvare la mappa di un'area specifica per visualizzarla offline.
- **Indicazioni:** consente di ottenere indicazioni per la località.
- **Livelli:** consente di sovrapporre più livelli, comprese immagini satellitari, informazioni sul traffico e altro.
- **Impostazioni:** consente di modificare le impostazioni della mappa.
- **Guida:** consente di visualizzare le informazioni sull'utilizzo della mappa.

Per visualizzare la vostra posizione corrente, toccate .

Indicazioni per una destinazione

- 1 Toccate .
- 2 Toccate , quindi inserite i luoghi di partenza e di arrivo:
 - **La mia posizione corrente:** consente di utilizzare la vostra posizione corrente come indirizzo di partenza.
 - **Contatti:** consente di selezionare dall'elenco dei contatti.
 - **Punto sulla mappa:** consente di selezionare un punto sulla mappa.
 - **I miei luoghi:** consente di selezionare un luogo dall'elenco preferiti.
- 3 Selezionate un metodo di navigazione, tra guida, trasporto pubblico o a piedi, quindi toccate **INDICAZIONI STRADALI**.
- 4 Selezionate uno dei percorsi proposti, quindi toccate **VISTA MAPPA** per visualizzarne i dettagli.

Luoghi

Utilizzate questa applicazione per cercare ristoranti vicini, banche, fermate dell'autobus e altro.

Toccate **Local** nel menu Applicazioni.



La disponibilità di questa applicazione potrebbe variare in base al Paese o al gestore telefonico.

Selezionate una categoria per il luogo, quindi selezionate un luogo dall'elenco dei risultati di ricerca.

- **Mappa:** consente di puntare il luogo sulla mappa.
- **Indicazioni:** consente di visualizzare le indicazioni stradali necessarie per raggiungere l'indirizzo selezionato.
- **Chiama:** consente di chiamare il numero di telefono di un'attività commerciale situata nell'indirizzo da voi selezionato, se disponibile.

Per aggiungere una categoria di luoghi, toccate  → **Aggiungi una ricerca** sull'elenco categorie, quindi inserite una parola chiave da cercare nel campo testo.

Navigatore

Utilizzate questa applicazione per cercare le indicazioni relative ad una destinazione.

Toccate **Navigatore** nel menu Applicazioni.



- Le mappe di navigazione, la posizione corrente e altri dati di navigazione potrebbero differire dalle informazioni sulla posizione effettiva. Prestate sempre attenzione alle condizioni della strada, del traffico e ad altri fattori che potrebbero influire sulla guida. Durante la guida, seguite tutte le avvertenze e le regole di sicurezza.
- La disponibilità di questa applicazione potrebbe variare in base al Paese o al gestore telefonico.

Specificate la destinazione utilizzando vari metodi, come la pronuncia o l'inserimento dell'indirizzo di destinazione. Trovata la strada, seguite le istruzioni visualizzate per raggiungere la destinazione.

Impostazioni

Menu Impostazioni

Configurate il dispositivo impostando le opzioni relative alle applicazioni oppure aggiungendo uno o più account.

Toccate **Impostazioni** nel menu Applicazioni.

Connessioni

Wi-Fi

Attivate la connessione Wi-Fi per connettervi a una rete Wi-Fi e accedere ad Internet o ad altri dispositivi di rete.

Per utilizzare le opzioni, toccate **Wi-Fi** → .

- **Avanzate:** consente di personalizzare le impostazioni della rete Wi-Fi.
- **Pulsante WPS:** consente la connessione a una rete Wi-Fi protetta tramite un pulsante WPS.
- **Immissione PIN WPS:** consente la connessione a una rete Wi-Fi protetta tramite un PIN WPS.
- **Guida:** consente di accedere alle informazioni guida relative alla connessione Wi-Fi.

Wi-Fi in modalità standby

Toccate **Wi-Fi** →  → **Avanzate** → **Wi-Fi in standby**.



Quando il touch screen è spento, il dispositivo disattiva automaticamente la connessione Wi-Fi. A questo punto, il dispositivo inizierà ad utilizzare automaticamente la connessione dati di rete mobile, se l'avrete precedentemente impostata. Questa impostazione potrebbe determinare costi aggiuntivi in caso di trasferimento dei dati. Per evitare questo tipo di inconveniente, impostate questa opzione su **Sempre**.

Impostazioni notifica di rete

Il dispositivo visualizza le reti Wi-Fi rilevate e mostra un'icona sulla barra di stato per notificarne la disponibilità.

Toccate **Wi-Fi** →  → **Avanzate** e spuntate **Notifica rete** per attivare questa funzione.

Wi-Fi Direct

Wi-Fi Direct connette direttamente due dispositivi tramite una rete Wi-Fi senza richiedere un punto di accesso.

Toccate **Wi-Fi** → **Wi-Fi Direct**.

Bluetooth

Attivate il Bluetooth per scambiare dati a breve distanza.

Per utilizzare altre opzioni, toccate .

- **Timeout visibilità:** consente di impostare la durata di visibilità del dispositivo.
- **File ricevuti:** consente di visualizzare i file ricevuti tramite Bluetooth.
- **Guida:** consente di accedere alle informazioni guida relative al Bluetooth.

Utilizzo dati

Monitorate il consumo dei dati di rete mobile e personalizzate le impostazioni per la limitazione.

- **Connessione dati:** consente di attivare la connessione dati di rete mobile.
- **Limite utilizzo dati:** consente di impostare un limite per l'utilizzo del traffico dati.
- **Periodo utilizzo dei dati:** consente di impostare un periodo di tempo in cui abilitare l'utilizzo del traffico dati.

Per utilizzare altre opzioni, toccate .

- **Roaming dati:** consente di utilizzare la connessione dati in roaming.
- **Limita i dati in background:** consente di disattivare la sincronizzazione dei dati attivi in background, quando utilizzate una rete mobile.
- **Sincroniz. dati auto:** consente di attivare o disattivare la sincronizzazione automatica delle applicazioni. Potete selezionare le informazioni da sincronizzare per ogni account in **Impostazioni** → **Account**.

- **Mostra uso Wi-Fi:** consente di visualizzare il consumo del traffico dati tramite la rete Wi-Fi.
- **Router Wi-Fi:** selezionate hotspot Wi-Fi per evitarne l'utilizzo da parte delle applicazioni attive in background.

Altre reti

Personalizzate le impostazioni relative alle connessioni di rete del dispositivo.

Modalità offline

Attivando la modalità offline verranno disattivate tutte le connessioni di rete del dispositivo.

Reti mobili

- **Connessione dati:** consente di utilizzare la connessione dati di rete mobile.
- **Roaming dati:** consente di collegare il dispositivo ad un'altra rete durante il roaming qualora la vostra rete di origine non fosse disponibile.
- **Profili:** consente di configurare i profili di connessione della rete.
- **Modalità rete:** consente di selezionare il tipo di rete.
- **Operatori di rete:** consente di selezionare una rete automaticamente o manualmente.

Tethering e Router Wi-Fi

- **Router Wi-Fi:** consente di utilizzare il dispositivo come router Wi-Fi per condividere la connessione di rete mobile con un computer o con altri dispositivi abilitati tramite la rete Wi-Fi.
- **Tethering USB:** consente di utilizzare il tethering USB per condividere la connessione di rete mobile del dispositivo con un computer tramite cavo USB. Dopo averlo collegato a un computer, potrete utilizzare il dispositivo come modem per il computer.
- **Tethering Bluetooth:** consente di utilizzare il tethering Bluetooth per condividere la connessione di rete mobile del dispositivo con un computer tramite Bluetooth.
- **Guida:** consente di conoscere più informazioni sulle funzioni sopra elencate.

VPN

Configurate e connettetevi alle reti VPN (Virtual Private Networks).

NFC

- **NFC:** consente di attivare la funzione NFC in grado di riconoscere tag NFC contenenti informazioni.
- **Android Beam:** consente di attivare Android Beam per inviare dati, come pagine Web e contatti, a dispositivi abilitati NFC.

S Beam

Attivate S Beam per inviare dati, come video, immagini e documenti, a dispositivi che supportano NFC e Wi-Fi Direct.

Connessione ad altri dispositivi

- **Condivisione di file:** consente di attivare la condivisione multimediale per consentire ad altri dispositivi abilitati DLNA di accedere ai file multimediali sul vostro dispositivo.
- **Condivisione contenuti:** consente di condividere i contenuti con altri dispositivi.
- **Dispositivi consentiti:** consente di visualizzare l'elenco dei dispositivi che potranno accedere al vostro.
- **Dispositivi non consentiti:** consente di visualizzare l'elenco dei dispositivi che non potranno accedere al vostro.
- **Destinazione download:** consente di selezionare una posizione di memoria per salvare i file multimediali.
- **Caricamento da altri dispositivi:** consente di accettare gli upload da altri dispositivi.

Condivisione Schermo

Attivate la condivisione dello schermo per visualizzare i contenuti riprodotti sul vostro dispositivo su altri dispositivi.

Kies con Wi-Fi

Effettuate la connessione del dispositivo a Samsung Kies tramite una rete Wi-Fi.

Dispositivo

Schermata di blocco

Modificate le impostazioni relative alla schermata di blocco.

- **Blocco schermo:** consente di attivare il blocco dello schermo. Le seguenti opzioni potrebbero variare in base alla tipologia di blocco schermo selezionato.
- **Widget multipli:** consente di utilizzare i widget sulla schermata di blocco.
- **Widget schermata di blocco:**
 - **Appl. preferite/Camera:** consente di visualizzare sulla schermata di blocco i collegamenti a ciascuna applicazione o di avviare automaticamente l'applicazione della fotocamera quando fate scivolare i pannelli verso sinistra.
 - **Orologio o Testo:** consente di visualizzare un orologio o un messaggio personale sulla schermata di blocco. Le seguenti opzioni potrebbero variare in base alla selezione.

Per l'orologio:

- **Orologio doppio:** consente di visualizzare un doppio orologio.
- **Dimensioni orologio:** consente di modificare il formato dell'orologio.
- **Mostra data:** consente di visualizzare la data insieme all'orologio.
- **Info proprietario:** consente di inserire delle informazioni personali che verranno mostrate insieme all'orologio.

Per un messaggio personale:

- **Modifica messaggio personale:** consente di modificare il messaggio personale.
- **Collegamenti:** consente di visualizzare e modificare i collegamenti alle applicazioni sulla schermata di blocco.



La disponibilità di questa funzione potrebbe variare in base al Paese o al gestore telefonico.

- **Effetto sblocco:** consente di selezionare un effetto di sblocco per il touch screen.
- **Testo guida:** consente di visualizzare il testo guida sulla schermata di blocco.
- **Utilizza il comando di riattivazione con lo sblocco con trascinamento abilitato:** consente di impostare il riconoscimento del comando di riattivazione sulla schermata di blocco.
- **Imposta sblocco vocale:** consente di impostare un comando di attivazione per avviare **S Voice** o eseguire una funzione specifica.

Schermo

Modificate le impostazioni relative allo schermo.

- **Sfondo:**
 - **Schermata Home:** consente di selezionare un'immagine di sfondo per la schermata Home.
 - **Schermata di blocco:** consente di selezionare un'immagine di sfondo per la schermata di blocco.
 - **Schermata Home e di blocco:** consente di selezionare un'immagine di sfondo sia per la schermata Home che per quella di blocco.
- **Pannello notifiche:** consente di personalizzare gli elementi che compaiono sul pannello delle notifiche.
- **Modalità schermo:**
 - **Ottimizza schermo:** consente di ottimizzare la tonalità dei colori in base ai contenuti visualizzati sul dispositivo.
 - **Dinamico:** consente di aumentare l'intensità dei colori dello schermo.
 - **Standard:** consente di ottimizzare i colori dello schermo per un utilizzo in condizioni normali.
 - **Foto professionale:** utilizzate questa modalità per rendere le tonalità dello schermo più simili ai colori reali.
 - **Filmato:** utilizzate questa modalità durante la riproduzione di video in ambienti scuri, come una stanza buia.
- **Luminosità:** consente di impostare la luminosità dello schermo.
- **Rotazione automatica:** consente di ruotare automaticamente il contenuto visualizzato sullo schermo alla rotazione del dispositivo.
- **Spegnimento schermo:** consente di impostare la durata di retroilluminazione dello schermo.
- **Pausa schermo:** consente di avviare uno screensaver quando il dispositivo è collegato a una docking station da scrivania oppure è in carica.
- **Stile carattere:** consente di modificare il tipo di carattere per il testo visualizzato sullo schermo.

- **Dimensioni carattere:** consente di modificare la dimensione dei caratteri di testo.
- **Durata illuminazione tasti:** consente di impostare la durata della retroilluminazione dei tasti.
- **Visualizza % batteria:** consente di visualizzare la percentuale rimanente della batteria.
- **Modifica dopo acquisizione:** consente di modificare la schermata dopo averla acquisita.
- **Auto regolazione tono:** consente di regolare le tonalità in base al tipo di immagine.

Suono

Modificate le impostazioni relative al suono del dispositivo.

- **Volume:** consente di regolare il livello del volume per le suonerie e le notifiche di sistema.
- **Intensità vibrazione:** consente di regolare l'intensità della vibrazione in presenza di una notifica.
- **Suonerie:** consente di selezionare una suoneria per avvisarvi delle chiamate in entrata.
- **Vibrazioni:** consente di aggiungere o selezionare un tipo di vibrazione.
- **Notifiche:** consente di selezionare una suoneria per gli eventi, come messaggi ricevuti e chiamate perse.
- **Vibrazione con suoneria:** consente di impostare la vibrazione del dispositivo e la riproduzione di una suoneria per le chiamate in arrivo.
- **Tono tastiera composizione:** consente di impostare il suono al tocco dei tasti di composizione.
- **Feedback sonoro:** consente di impostare il suono che il dispositivo riprodurrà quando selezionerete un'applicazione o un'opzione sul touch screen.
- **Tono blocco schermo:** consente di impostare il suono che il dispositivo riprodurrà quando bloccherete o sbloccherete il touch screen.
- **Feedback tattile:** consente di regolare la vibrazione del dispositivo al tocco dei tasti.
- **Adapt Sound:** consente di personalizzare il suono per l'orecchio più utilizzato durante le chiamate o l'ascolto di musica.

Schermata Home

Selezionate una modalità di visualizzazione per la schermata Home (standard o facile).

Apri fotocamera

Impostate l'avvio della fotocamera all'accensione del dispositivo.

Chiamata

Personalizzate le impostazioni relative alle funzioni di chiamata.

- **Rifiuto chiamata:** consente di rifiutare automaticamente le chiamate provenienti da numeri specificati. Aggiungete numeri di telefono all'elenco rifiutati.
- **Configura messaggi di rifiuto chiamate:** consente di aggiungere o modificare il messaggio inviato quando rifiutate una chiamata.
- **Risposta/Fine chiamata:**
 - **Tasto Home risponde alle chiamate:** consente di rispondere a una chiamata premendo il tasto Home.
 - **Controllo vocale:** consente di rispondere o rifiutare una chiamata in arrivo con i comandi vocali.
 - **Termina chiamata:** consente di terminare una chiamata premendo il tasto Accensione o spegnimento.
- **Spegni lo schermo durante le chiamate:** consente di attivare il sensore di prossimità durante una chiamata.
- **Avvisi in chiamata:**
 - **Vibra alla risposta:** consente al dispositivo di vibrare quando l'interlocutore risponde a una chiamata.
 - **Vibraz. fine chiamata:** consente al dispositivo di vibrare quando l'interlocutore termina una chiamata.
 - **Tono connessione chiamata:** consente di attivare o disattivare il tono di connessione della chiamata.
 - **Conta minuti:** consente di attivare o disattivare il tono contaminuti.
 - **Tono fine chiamata:** consente di attivare o disattivare il tono di disconnessione della chiamata.
 - **Avvisi durante chiamate:** consente al dispositivo di avvisarvi di nuovi eventi durante una chiamata.

- **Accessori chiamata:**
 - **Risposta automatica:** consente di impostare la risposta automatica dopo un lasso di tempo specifico (disponibile solo con auricolare connesso).
 - **Timer risposta automatica:** consente di impostare una durata di attesa prima della risposta alle chiamate.
 - **Condiz. chiam. in uscita:** consente di effettuare chiamate utilizzando l'auricolare Bluetooth, anche quando il dispositivo è bloccato.
 - **Tipo chiamata in uscita:** consente di selezionare il tipo di chiamate da effettuare quando utilizzate l'auricolare Bluetooth.
- **Impostazioni aggiuntive:**
 - **Numero in uscita:** consente di mostrare il vostro ID chiamante agli interlocutori nelle chiamate in uscita.
 - **Trasferimento chiamate:** consente di trasferire le chiamate in arrivo su un altro numero.
 - **Codice area automatico:** consente di inserire automaticamente un prefisso (prefisso o prefisso internazionale) prima di un numero di telefono.
 - **Blocco chiamate:** consente di bloccare le chiamate in entrata e in uscita.
 - **Avviso di chiamata:** consente di ricevere avvisi di chiamata nel corso di una chiamata.
 - **Ricomposizione automatica:** consente di attivare la ricomposizione automatica per le chiamate non connesse o interrotte.
 - **Numeri a selezione fissa:** consente di attivare o disattivare la modalità FDN per impedire le chiamate dai numeri dell'elenco FDN. Inserite il PIN2 fornito con la scheda SIM o USIM.
- **Suonerie e toni tastiera:**
 - **Suonerie:** consente di selezionare una suoneria per avvisarvi delle chiamate in entrata.
 - **Vibrazioni:** consente di aggiungere o selezionare un tipo di vibrazione.
 - **Vibrazione con suoneria:** consente di impostare la vibrazione del dispositivo e la riproduzione di una suoneria per le chiamate in arrivo.
 - **Toni tastiera:** consente di impostare il suono che verrà riprodotto alla pressione dei tasti.
- **Personalizza audio chiamata:**
 - **Equal. audio in chiamata:** consente di selezionare un tipo di suono per la chiamata da utilizzare con l'auricolare.
 - **Adapt Sound:** consente di personalizzare il suono per l'orecchio più utilizzato durante le chiamate o l'ascolto di musica.

- **Alza volume se in tasca:** consente di aumentare il volume della suoneria quando il dispositivo si trova in uno spazio chiuso, come una borsa o una tasca.
- **Immagine videochiamata:** consente di selezionare un'immagine da mostrare all'interlocutore.
- **Usa opzioni chiamata non riuscita:** consente di eseguire una chiamata vocale quando non è possibile eseguire una videochiamata.
- **Servizio segreteria telefonica:** consente di selezionare o di impostare la segreteria telefonica.
- **Imposta segreteria telefonica:** consente di inserire il numero per accedere alla segreteria telefonica. Richiedete questo numero al vostro gestore telefonico.
- **Suono:** consente di selezionare una suoneria per avvisarvi di nuovi messaggi vocali.
- **Vibrazione:** consente al dispositivo di vibrare quando ricevete nuovi messaggi in segreteria.
- **Account:** consente di accettare chiamate IP e di configurare gli account per i servizi di chiamata IP.
- **Util. chiam. via Internet:** consente di scegliere se utilizzare i servizi di chiamata IP per tutte le chiamate o solo per le chiamate IP.

Modalità di blocco

Consente di selezionare le notifiche da bloccare o di impostare le notifiche per le chiamate da specifici contatti nella modalità di blocco.

Modalità alla Guida

Attivate la modalità alla Guida per impostare il dispositivo in modo che legga i contenuti ad alta voce e specifichi le applicazioni da utilizzare nella modalità alla Guida.

Comunicazioni di emergenza

Impostate il dispositivo per l'invio di un messaggio a specifici destinatari in caso di emergenza. Tenete premuto il tasto Aumenta volume e il tasto Diminuisci volume per 3 secondi per inviare il messaggio.

- **Modifica messaggio di emergenza:** consente di modificare il messaggio da inviare in caso di emergenza.
- **Frequenza di invio:** consente di impostare un intervallo per inviare di nuovo il messaggio.
- **Contatti di emergenza:** consente di selezionare o di modificare i destinatari del messaggio.

Risparmio energetico

Consente di attivare la modalità risparmio energetico e di modificare le impostazioni per detta modalità.

- **CPU:** consente di limitare l'utilizzo di alcune risorse di sistema.
- **Schermo:** consente di ridurre la luminosità dello schermo.
- **Disattiva feedback tattile:** consente di disattivare la vibrazione relativa al tocco dei tasti.
- **Info sul risparmio energetico:** consente di scoprire come ottimizzare i consumi della batteria.

Accessori

- **Sblocco automatico:** consente di sbloccare automaticamente il dispositivo quando la cover viene aperta, a condizione che sia attivo il blocco con trascinamento.
- **Uscita audio:** consente di selezionare un formato per l'uscita audio da utilizzare quando il dispositivo verrà connesso a dispositivi HDMI. Alcuni dispositivi potrebbero non supportare l'impostazione audio surround.

Accessibilità

I servizi di accessibilità sono funzioni speciali per chi ha disabilità fisiche. Accedete e prestate attenzione alle seguenti impostazioni per migliorare l'accessibilità al dispositivo.

- **Rotazione automatica:** consente di impostare la rotazione automatica della schermata alla rotazione del dispositivo.
- **Spegnimento schermo:** consente di impostare la durata di retroilluminazione dello schermo.
- **Pronuncia delle password:** consente di leggere ad alta voce le password che inserite con la funzione Talkback attiva.
- **Risposta/Fine chiamata:**
 - **Tasto Home risponde alle chiamate:** consente di rispondere a una chiamata premendo il tasto Home.
 - **Risposta con tocco:** consente di rispondere a una chiamata in arrivo toccando due volte il tasto di accettazione della chiamata.
 - **Controllo vocale:** consente di rispondere o rifiutare una chiamata in arrivo con i comandi vocali.
 - **Termina chiamata:** consente di terminare una chiamata premendo il tasto Accensione o spegnimento.

- **Mostra collegamento:** consente di aggiungere un collegamento ad **Accessibilità** sul menu rapido che compare quando tenete premuto il tasto Accensione o spegnimento.
- **Gestisci accessibilità:** consente di esportare o importare le impostazioni di accessibilità per condividerle con altri dispositivi.
- **TalkBack:** consente di attivare Talkback, in grado di fornire feedback vocali.
- **Dimensioni carattere:** consente di modificare la dimensione dei caratteri di testo.
- **Ingrandimento:** consente di aumentare e diminuire lo zoom con i gesti delle dita.
- **Colori negativi:** consente di invertire i colori dello schermo per migliorare la visibilità.
- **Regolazione colore:** consente di regolare la scala di colore per il touch screen quando il dispositivo stabilisce che non riconoscete i colori o avete difficoltà nel leggere i contenuti.
- **Collegamento accessibilità:** consente di attivare Talkback quando tenete premuto il tasto Accensione o spegnimento, quindi tenete premuto il touch screen con due dita.
- **Opzioni Da testo a voce:**
 - **Motore TTS preferito:** consente di selezionare un motore per la sintesi vocale. Per modificare le impostazioni per i motori di sintesi vocale, toccate .
 - **Velocità riproduzione:** consente di selezionare una velocità per la funzione Da testo a voce.
 - **Ascolta un esempio:** consente di ascoltare un esempio di testo.
- **Migliora accessibilità Web:** consente di impostare l'installazione degli script Web delle applicazioni in modo da rendere il loro contenuto più accessibile.
- **Bilanciamento del suono:** consente di regolare il bilanciamento del suono quando utilizzerete entrambi gli auricolari.
- **Audio mono:** consente di attivare il suono mono durante l'ascolto di contenuti audio con un solo auricolare.
- **Disattiva suoni:** consente di disattivare tutti i suoni del dispositivo.
- **Menu assistenza:** consente di mostrare nel pannello delle notifiche l'icona di collegamento di aiuto che facilita l'accesso alle funzioni supportate da tasti esterni o funzionalità. Potete modificare il menu sull'icona di collegamento.
- **Tempo pressione tasto:** consente di impostare il tempo di riconoscimento alla pressione del touch screen.
- **Controllo interazioni:** consente di escludere un'area del touch screen dagli input tattili.

Lingua e inserimento

Modificate le impostazioni relative alla lingua e all'inserimento del testo. La disponibilità di alcune opzioni potrebbe variare in base alla lingua selezionata.

Lingua

Impostate una lingua per tutti i menu e le applicazioni.

Predefinito

Selezionate un tipo di tastiera predefinito per l'inserimento del testo.

Google Digitazione vocale

Per modificare le impostazioni per l'inserimento vocale, toccate .

- **Scegli lingue:** consente di selezionare le lingue per l'inserimento del testo.
- **Blocca parole offensive:** consente di impedire il riconoscimento di parole offensive durante l'inserimento vocale.
- **Scarica ricon. vocale offline:** consente di scaricare e installare i dati relativi alla lingua per l'inserimento vocale offline.

Tastiera Samsung

Per modificare le impostazioni della tastiera Samsung, toccate .



Le opzioni disponibili potrebbero variare in base al Paese o al gestore telefonico.

- **Alfabeti:** consente di cambiare il tipo di tastiera.
- **Numeri e simboli:** consente di cambiare il tipo di tastiera.
- **Lingue di inserimento:** consente di selezionare le lingue per l'inserimento del testo.
- **Previsione testo:** consente di attivare la modalità di previsione del testo, che vi suggerirà le parole durante l'inserimento. Le impostazioni di previsione sono personalizzabili.
- **Inserimento continuo:** consente di inserire il testo scorrendo sulla tastiera.
- **Controllo cursore:** consente di attivare o disattivare la navigazione intelligente della tastiera per spostare il cursore scorrendo la tastiera.

- **Inserimento vocale:** consente di attivare la funzione di inserimento vocale per inserire il testo con la voce.
- **Avanzate:**
 - **Maiuscole auto:** consente di impostare il dispositivo per l'inserimento automatico della prima lettera maiuscola dopo un punto, un punto interrogativo o esclamativo.
 - **Interlinea automatica:** consente di inserire automaticamente uno spazio tra le parole.
 - **Punteggiatura automatica:** consente di inserire un punto dopo che avrete toccato due volte la barra dello spazio.
 - **Anteprima carattere:** consente di visualizzare un'anteprima ingrandita del carattere selezionato.
 - **Vibrazione tocco tasto:** consente di impostare la vibrazione del dispositivo al tocco di un tasto.
 - **Suono tocco tasto:** consente di impostare il suono che il dispositivo riprodurrà quando toccherete un tasto.
- **Ripristino impostazioni:** consente di ripristinare le impostazioni predefinite della tastiera Samsung.

Riconoscimento vocale

Selezionate un servizio di riconoscimento vocale.



Questa funzione appare solo quando utilizzate un'applicazione di riconoscimento vocale.

Ricerca vocale

Per il riconoscimento vocale Samsung, utilizzate le seguenti opzioni:

- **Lingua:** consente di selezionare una lingua per il riconoscimento vocale.
- **Apri con il tasto Home:** consente di avviare **S Voice** premendo due volte il tasto Home.
- **Utilizza dati posizione:** consente di utilizzare le informazioni di posizione per i risultati della ricerca vocale.
- **Nascondi parole offensive:** consente di nascondere le parole offensive dai risultati della ricerca vocale.
- **Guida:** consente di accedere alle informazioni guida relative a **S Voice**.
- **Informazioni:** consente di visualizzare le informazioni sulla versione software installata.
- **Controllo vocale:** consente di modificare le impostazioni per controllare le opzioni tramite comandi vocali.

- **Avvio autom. altoparlante:** consente di impostare l'attivazione automatica del vivavoce quando effettuate una chiamata con **S Voice**.
- **Mostra corpo del messaggio:** consente di visualizzare il testo di un nuovo messaggio ricevuto in modalità Alla guida.
- **Comando di risveglio:** consente di avviare il riconoscimento vocale pronunciando un comando di riattivazione quando utilizzate **S Voice**.
- **Riattivazione in blocco schermo:** consente di impostare il riconoscimento del comando di riattivazione sulla schermata di blocco.
- **Imposta comando di risveglio:** consente di impostare un comando di attivazione per avviare **S Voice** o eseguire una funzione specifica.
- **Visualizza eventi persi:** consente di controllare chiamate perse, messaggi o eventi quando sarà in esecuzione **S Voice**, premendo il tasto dell'auricolare.
- **Indirizzo di casa:** consente di inserire il vostro indirizzo di casa per utilizzare le informazioni di posizione con la funzione comandi vocali.
- **Accedi a Facebook:** consente di inserire le informazioni dell'account Facebook per utilizzare Facebook con **S Voice**.
- **Accedi a Twitter:** consente di inserire le informazioni dell'account Twitter per utilizzarlo con **S Voice**.

Per il riconoscimento vocale Google, utilizzate le seguenti opzioni:

- **Lingua:** consente di selezionare una lingua per il riconoscimento vocale.
- **Uscita vocale:** consente di fornire un feedback vocale per avvisarvi dell'azione corrente.
- **Blocca parole offensive:** consente di nascondere le parole offensive dai risultati della ricerca vocale.
- **Scarica ricon. vocale offline:** consente di scaricare e installare i dati relativi alla lingua per l'inserimento vocale offline.
- **Auricolari Bluetooth:** consente di eseguire una ricerca vocale tramite auricolare Bluetooth, quando è connesso al dispositivo.

Opzioni Da testo a voce

- **Motore TTS preferito:** consente di selezionare un motore per la sintesi vocale. Per modificare le impostazioni per i motori di sintesi vocale, toccate .
- **Velocità riproduzione:** consente di selezionare una velocità per la funzione Da testo a voce.
- **Ascolta un esempio:** consente di ascoltare un esempio di testo.

Velocità puntatore

Regolate la velocità del puntatore del mouse o del trackpad collegato al dispositivo.

Movimenti e controlli

Attivate la funzione di riconoscimento dei movimenti e modificate le impostazioni che controllano il riconoscimento dei movimenti sul dispositivo.

- **Movimento:**
 - **Chiamata diretta:** consente di effettuare una chiamata vocale sollevando il dispositivo e mantenendolo vicino all'orecchio mentre state visualizzando i dettagli di una chiamata, di un messaggio o di un contatto.
 - **Notifica intelligente:** consente di avvisarvi con una vibrazione in caso di chiamate perse o nuovi messaggi quando solleverete il dispositivo.
 - **Zoom:** consente di aumentare o diminuire lo zoom durante la visualizzazione di un'immagine in **Galleria** o durante la navigazione di una pagina Web, tenendo premuti due punti e inclinando il dispositivo in avanti e indietro.
 - **Muovere un'icona:** consente di spostare un elemento su un'altra pagina tenendolo premuto e spostando il dispositivo verso destra o verso sinistra.
 - **Panoramica immagine:** consente, ad immagine ingrandita, di spostarvi sull'immagine muovendo il dispositivo in qualsiasi direzione.
 - **Muto/pausa:** consente di disattivare la suoneria per chiamate in arrivo, sveglie e musica, posizionando il dispositivo con il touch screen rivolto verso il basso.
- **Calibrazione giroscopio:** consente di calibrare il giroscopio per il corretto riconoscimento della rotazione del dispositivo.



- Posizionate il dispositivo su una superficie stabile durante la calibrazione. La calibrazione potrebbe non riuscire qualora il dispositivo vibrasse o venisse mosso.
- Calibrate il giroscopio in caso di imprecisione dei movimenti durante l'inclinazione o durante la panoramica, o mentre state giocando.

Schermo Intelligente

- **Standby Intelligente:** consente di evitare lo spegnimento della retroilluminazione mentre state guardando lo schermo.
- **Rotazione Intelligente:** consente di non ruotare l'interfaccia in base all'orientamento del vostro volto.

Controllo vocale

Modificate le impostazioni per controllare le opzioni tramite i comandi vocali.



Se è attiva la **Vibrazione con suoneria**, il dispositivo non è in grado di riconoscere i comandi vocali quando ricevete una chiamata.

Account

Aggiungi account

Aggiungete account e-mail o SNS.

Cloud

Modificate le impostazioni per sincronizzare dati o file con l'account Samsung o con la memoria cloud Dropbox.

Backup e ripristino

Modificate le impostazioni di gestione dei dati.

- **Backup dati personali:** consente di effettuare il backup delle impostazioni e dei dati delle applicazioni sul server Google.
- **Account di backup:** consente di configurare o modificare l'account Google di backup.
- **Ripristino automatico:** consente il ripristino delle impostazioni e dei dati delle applicazioni al momento della loro reinstallazione sul dispositivo.
- **Ripristina dati di fabbrica:** consente di ripristinare il dispositivo alle impostazioni di fabbrica e di cancellare tutti i vostri dati.

Altro

Personalizzate le impostazioni relative ai servizi di posizione, sicurezza e altre opzioni.

Servizi per la posizione

Modificate le impostazioni relative alla vostra posizione.

- **Accesso alla posizione corrente:** consente l'utilizzo, da parte delle applicazioni, delle informazioni relative alla vostra posizione corrente.
- **Usa satelliti GPS:** consente di utilizzare il satellite GPS per individuare la vostra posizione corrente.
- **Usa reti senza fili:** consente di impostare la raccolta dei dati di posizione o di stabilire la posizione del dispositivo smarrito o rubato, tramite rete Wi-Fi o mobile.
- **Luoghi personali:** consente di configurare i profili da utilizzare per posizioni specifiche quando usate il GPS, la rete Wi-Fi o il Bluetooth per individuare la vostra posizione corrente.

Sicurezza

Consente di modificare le impostazioni per la sicurezza del dispositivo e della scheda SIM o USIM.

- **Crittografia dispositivo:** consente di impostare una password per criptare i dati salvati sul dispositivo. Dovrete inserire la password ad ogni accensione del dispositivo.



Prima di attivare questa impostazione, accertatevi che la batteria sia carica perché il criptaggio dei dati potrebbe durare più di un'ora.

- **Crittografia scheda SD esterna:** consente di impostare la crittografia dei file di una scheda di memoria.



Qualora ripristinate il dispositivo ai valori predefiniti di fabbrica con questa impostazione attiva, il dispositivo potrebbe non leggere i file crittografati. Disattivate questa impostazione prima di ripristinare il dispositivo.

- **Controlli remoti:** consente di controllare il dispositivo smarrito o rubato in remoto, tramite internet. Per utilizzare questa funzione, dovrete effettuare l'accesso sul vostro account Samsung.
 - **Registrazione account:** consente di aggiungere o visualizzare l'account Samsung.
 - **Usa reti senza fili:** consente di impostare la raccolta dei dati di posizione o di stabilire la posizione del dispositivo smarrito o rubato, tramite rete Wi-Fi o mobile.
- **Avviso di cambio SIM:** consente di attivare o disattivare la funzione Avviso di cambio SIM, che vi aiuta a trovare il dispositivo in caso di smarrimento o furto.



La funzione "Avviso di cambio SIM" è stata concepita per permettere al proprietario/ utilizzatore del dispositivo, in caso di furto o smarrimento, di ottenere il numero telefonico di colui che inserisce nel dispositivo rubato o smarrito una nuova scheda SIM, e ciò al fine e nell'ambito della tutela dei legittimi interessi di chi avesse subito il furto del dispositivo o l'avesse smarrito. La funzione "Avviso di cambio SIM" non è operativa automaticamente; la sua attivazione è a discrezione dell'utilizzatore del dispositivo. Quando viene attivata la funzione "Avviso di cambio SIM", nel caso in cui venisse inserita una scheda SIM diversa da quella del primo o (in caso di uno o più trasferimenti dell'apparecchio) dell'ultimo legittimo utilizzatore ("l'utente"), il dispositivo invierà automaticamente un SMS ai numeri telefonici dei destinatari indicati all'atto dell'attivazione della funzione "Avviso di cambio SIM", contenente il messaggio di individuazione predefinito ed il numero telefonico di colui che sta tentando di utilizzare il cellulare con un'altra scheda SIM. Dato lo specifico scopo per il quale la funzione "Avviso di cambio SIM" è stata concepita, si raccomanda l'uso di questa funzione nei limiti e per il periodo di tempo in cui questa risulti strettamente necessaria a perseguire il predetto scopo. Ogni uso del numero telefonico altrui, diverso dal predetto scopo, potrebbe essere fonte di responsabilità da parte dell'utente. È pertanto responsabilità dell'utente assicurarsi che la funzione "Avviso di cambio SIM" sia disattivata prima che il dispositivo venga legittimamente utilizzato da altre persone per loro uso personale. Nel caso in cui la funzione non venisse disattivata, l'utente potrebbe essere ritenuto responsabile per qualsiasi danno causato dall'invio, via SMS, del dato personale sopraindicato, compresi - a mero titolo esemplificativo e non esaustivo - i costi sostenuti da terzi (quali gli operatori di rete) per effetto della trasmissione del predetto dato personale via SMS. Per ulteriori dettagli, fate riferimento alla descrizione della funzione "Avviso di cambio SIM" sul manuale ed, in particolare, alle istruzioni di attivazione e disattivazione della funzione stessa.

- **Sito SamsungDive:** consente di accedere al sito Web Trova dispositivo personale (findmymobile.samsung.com). Potete seguire e controllare il dispositivo smarrito o rubato sul sito Web Trova dispositivo personale.
- **Configura PIN della SIM:**
 - **Blocca scheda SIM:** consente di attivare o disattivare il blocco PIN in modo che venga richiesto il PIN prima di poter utilizzare il dispositivo.
 - **Modifica PIN della SIM:** consente di modificare il PIN utilizzato per accedere ai dati della SIM o della USIM.

- **Rendi visibili le password:** impostate il dispositivo per visualizzare i suggerimenti durante l'inserimento.
- **Amministratori dispositivo:** consente di visualizzare gli amministratori associati al dispositivo. Potete consentire agli amministratori del dispositivo di applicare nuove regole al dispositivo.
- **Sorgenti sconosciute:** consente di scaricare le applicazioni da qualsiasi sorgente. Se non selezionerete questa opzione, potrete scaricare applicazioni solo da **Play Store**.
- **Verifica applicazioni:** consente di verificare, tramite Google, eventuali comportamenti dannosi dell'applicazione, prima che venga installata.
- **Credenziali attendibili:** consente di utilizzare certificati e credenziali per garantire un utilizzo sicuro delle varie applicazioni.
- **Installa da memoria dispositivo:** consente di installare i certificati criptati memorizzati sulla memoria USB.
- **Cancella credenziali:** consente di cancellare le credenziali dal dispositivo e di ripristinare la password.

Gestione applicazioni

Consente di visualizzare e gestire le applicazioni installate sul dispositivo.

Batteria

Consente di visualizzare le informazioni relative alla batteria del dispositivo.

Memoria

Consente di visualizzare le informazioni relative alla memoria del dispositivo o alla scheda di memoria, oppure di formattare la memoria del dispositivo.



La formattazione di una scheda di memoria cancellerà in modo permanente tutti i dati dalla scheda.



La capacità realmente disponibile della memoria interna è inferiore alla capacità specificata perché il sistema operativo e le applicazioni predefinite occupano parte della memoria. La capacità disponibile potrebbe variare se effettuate l'upgrade del dispositivo.

Data e ora

Accedete e modificate le seguenti impostazioni per controllare la visualizzazione di ora e data sul dispositivo.



Se la batteria fosse completamente scarica o venisse rimossa dal dispositivo, la data e l'ora potrebbero essere azzerate.

- **Data e ora automatici:** consente di aggiornare automaticamente la data e l'ora quando vi sposterete tra i fusi.
- **Imposta data:** consente di impostare manualmente la data.
- **Imposta ora:** consente di impostare manualmente l'ora corrente.
- **Fuso orario automatico:** consente di ricevere le informazioni sul fuso orario dalla rete quando passate da un fuso all'altro.
- **Seleziona fuso orario:** consente di impostare il fuso orario locale.
- **Utilizza formato a 24 ore:** consente di visualizzare l'ora nel formato 24 ore.
- **Seleziona formato data:** consente di selezionare un formato per la data.

Info sul dispositivo

Consente di visualizzare le informazioni relative al dispositivo e di aggiornare il software se possibile. Per visualizzare le informazioni sulle etichette del dispositivo, come numero IMEI, numero di serie o marchio CE, toccate **Etichetta**.

Impostazioni Google

Utilizzate questa applicazione per configurare le impostazioni relative ad alcune funzioni offerte da Google.

Toccate **Impostazioni Google** nel menu Applicazioni.

Risoluzione dei problemi



Gli occhi del soggetto sono rossi

L'effetto occhi rossi si manifesta quando gli occhi del soggetto riflettono la luce del flash della fotocamera.

Impostate l'opzione flash su **Occhi rossi** oppure **No occhi rossi**.



Le foto presentano macchioline di polvere

Se nell'aria sono presenti particelle di polvere, è possibile che queste vengano riprodotte nelle foto se si utilizza il flash.

- Disattivate il flash oppure evitate di scattare foto in luoghi polverosi.
- Regolate la sensibilità ISO. (pag. 98)



Le foto sono sfocate

Quando scattate foto in condizioni di scarsa luminosità oppure se impugnate il dispositivo in modo errato potrebbero verificarsi delle sfocature.

- Premete il tasto di scatto a metà corsa per assicurare una messa a fuoco corretta.
- Impostate l'opzione di stabilizzazione dell'immagine.
- Utilizzate un treppiede per evitare che il dispositivo si muova.



Le foto sono sfocate se scattate di notte

Poiché la fotocamera tenta di incamerare una quantità di luce maggiore, il tempo di esposizione aumenta. Ciò può comportare difficoltà nel tenere ferma la fotocamera per il tempo necessario a scattare una foto nitida e potrebbe causare immagini mosse.

- Impostate **Notte** nella modalità smart.
- Attivate il flash.
- Regolate la sensibilità ISO. (pag. 98)
- Utilizzate un treppiede per evitare che il dispositivo si muova.



I soggetti risultano troppo scuri a causa dell'illuminazione presente sullo sfondo

Quando la sorgente di luce si trova dietro il soggetto oppure è presente un forte contrasto fra aree scure e chiare, il soggetto potrebbe apparire molto scuro.

- Evitate di scattare foto rivolti verso il sole.
- Impostate il flash su **Riempimento**.
- Regolate l'esposizione.
- Impostate l'opzione di misurazione su **Spot** se un soggetto si trova al centro del riquadro.

Il dispositivo non si accende

- Verificate che la batteria sia inserita. (pag. 11)
- Caricate la batteria.

Non è possibile scattare foto o realizzare video

- La memoria di archiviazione potrebbe essere piena. Eliminate i file non necessari oppure inserite una nuova scheda di memoria.
- Formattate la scheda di memoria.
- La scheda di memoria potrebbe essere difettosa. Acquistate una nuova scheda.
- Assicuratevi che il dispositivo sia acceso.
- Caricate la batteria.
- Verificate che la batteria sia inserita. (pag. 11)

Il flash non funziona

- L'opzione relativa al flash potrebbe essere impostata su **Non attivo**. (pag. 102)
- In alcune modalità, il flash è disattivato.

Il flash si attiva inaspettatamente

Il flash potrebbe attivarsi inaspettatamente a causa dell'elettricità statica. Questo non significa che il dispositivo non funzioni.

I colori della foto non sono naturali

Selezionate un'opzione di bilanciamento del bianco adeguata alla fonte di luce. (pag. 99)

La foto è troppo chiara

- Disattivate il flash. (pag. 102)
- Regolate la sensibilità ISO. (pag. 98)
- Regolate il valore dell'esposizione. (pag. 97)

La foto è troppo scura

- Attivate il flash. (pag. 102)
- Regolate la sensibilità ISO. (pag. 98)
- Regolate il valore dell'esposizione. (pag. 97)

Quando accendete il dispositivo o durante il suo utilizzo, vi viene richiesto di inserire uno dei seguenti codici:

- Password: se è abilitata la funzione di blocco dispositivo, dovete inserire la password impostata in precedenza.
- PIN: se utilizzate il dispositivo per la prima volta o se è stata attivata la richiesta del PIN, dovete inserire il PIN fornito con la scheda SIM o USIM. Potete disattivare questa funzione utilizzando il menu Blocco scheda SIM.
- PUK: la scheda SIM o USIM è bloccata, solitamente in seguito al ripetuto inserimento del PIN errato. Dovete inserire il PUK indicato dal gestore telefonico.
- PIN2: quando accedete a un menu che richiede il PIN2, dovete inserire il PIN2 fornito con la scheda SIM o USIM. Per informazioni, rivolgetevi al vostro gestore telefonico.

Il dispositivo visualizza un messaggio di errore di rete o servizio non disponibile

- Se vi trovate in aree con segnale debole o scarsa ricezione, la rete potrebbe venire meno. Spostatevi in un'altra area e riprovate.
- L'accesso ad alcune opzioni è soggetto a registrazione. Per maggiori dettagli, contattate il vostro gestore telefonico.

Il corpo dell'obiettivo non rientra neanche allo spegnimento del dispositivo

Se si spegne il dispositivo mentre si sorregge il corpo dell'obiettivo, questo potrebbe non riuscire a rientrare nel corpo macchina. In questo caso, non spingete il corpo dell'obiettivo all'interno del corpo. Portate la fotocamera al centro di assistenza Samsung più vicino.

Il touch screen risponde lentamente o in modo non corretto

Se il dispositivo è dotato di touch screen e questo non risponde correttamente, provate le seguenti soluzioni:

- Rimuovete eventuali coperture protettive dal touch screen. Le coperture protettive potrebbero impedire al dispositivo di riconoscere i comandi e non sono raccomandate per i dispositivi con touch screen.
- Assicuratevi che quando toccate il touch screen le vostre mani siano pulite e asciutte.
- Riavviate il dispositivo per eliminare eventuali problemi temporanei del software.
- Accertatevi che il software del dispositivo sia aggiornato all'ultima versione.
- Se il touch screen si graffia o presenta dei danni, portate il dispositivo al centro assistenza Samsung di zona.

Il dispositivo si blocca o presenta errori irreversibili

Se il dispositivo si blocca o non risponde, potrebbe essere necessario chiudere i programmi e riavviare il dispositivo affinché riacquisti funzionalità. Se il dispositivo è bloccato e non risponde, tenete premuto il tasto Accensione o spegnimento per più di 7 secondi. Il dispositivo si riavvia automaticamente.

Se il problema persiste, ripristinate i dati di fabbrica. Nel menu Applicazioni, toccate **Impostazioni** → **Account** → **Backup e ripristino** → **Ripristina dati di fabbrica** → **Ripristina dispositivo** → **Elimina tutto**.

Le chiamate vengono interrotte

Se vi trovate in aree con segnale debole o scarsa ricezione, la connessione alla rete potrebbe cadere. Spostatevi in un'altra area e riprovate.

Impossibile effettuare una chiamata

- Assicuratevi di aver premuto il tasto Componi.
- Accertatevi di avere effettuato l'accesso alla rete cellulare corretta.
- Assicuratevi che non sia impostato il blocco chiamate per il numero composto.

Impossibile ricevere una chiamata

- Assicuratevi che il dispositivo sia acceso.
- Accertatevi di avere effettuato l'accesso alla rete cellulare corretta.
- Assicuratevi che non sia impostato il blocco chiamate per il numero chiamante.

L'interlocutore non riesce a sentire la vostra voce

- Assicuratevi che il microfono integrato non sia ostruito.
- Assicuratevi che il microfono sia vicino alla bocca.
- Se utilizzate un auricolare, assicuratevi che sia connesso correttamente.

La qualità audio è scarsa

- Assicuratevi che l'area dell'antenna interna non sia ostruita.
- Se vi trovate in aree con segnale debole o scarsa ricezione, la rete potrebbe venire meno. Spostatevi in un'altra area e riprovate.

Quando si compongono numeri dalla rubrica, la chiamata non viene effettuata

- Assicuratevi che il numero registrato nella rubrica sia corretto.
- Se necessario, inserite nuovamente il numero e salvate.
- Assicuratevi che non sia impostato il blocco chiamate per il numero di telefono del contatto.

Il dispositivo emette un suono e l'icona della batteria è vuota

La batteria è scarica. Ricaricate o riposizionate la batteria per continuare a utilizzare il dispositivo.

La batteria non viene caricata correttamente o il dispositivo si spegne

- I terminali della batteria potrebbero essere sporchi. Pulite entrambi i contatti dorati con un panno pulito e soffice, quindi provate nuovamente a caricare la batteria.
- Se la batteria non viene caricata più completamente, smaltitela correttamente e sostituirla con una nuova (attenetevi alle disposizioni locali per le istruzioni su un corretto smaltimento).

Il dispositivo si surriscalda

Quando utilizzate applicazioni che richiedono più energia o utilizzate applicazioni sul dispositivo per un periodo prolungato, il dispositivo potrebbe essere caldo al tatto. Ciò è normale e non dovrebbe influire sulla durata o sulle prestazioni del dispositivo.

Quando si avvia la fotocamera compaiono messaggi di errore

Il dispositivo Samsung deve avere memoria e batteria sufficienti per far funzionare l'applicazione della fotocamera. Se ricevete messaggi di errore all'avvio della fotocamera, provate le seguenti soluzioni:

- Caricate la batteria o sostituirla con una completamente carica.
- Liberare la memoria trasferendo i file a un computer o eliminando i file dal dispositivo.
- Riavviate il dispositivo. Se, dopo aver messo in pratica questi suggerimenti, il problema con l'applicazione della fotocamera persiste, contattate un centro assistenza Samsung.

All'apertura di un file musicale compaiono messaggi di errore

Alcuni file musicali potrebbero non essere riprodotti sul dispositivo Samsung per una serie di motivi. Se ricevete messaggi di errore all'apertura di un file musicale sul dispositivo, provate le seguenti soluzioni:

- Liberare la memoria trasferendo i file a un computer o eliminando i file dal dispositivo.
- Assicuratevi che il file musicale non sia protetto da DRM (Digital Rights Management). Se il file è protetto da DRM, assicuratevi di possedere la licenza adeguata o il codice per riprodurre il file.
- Assicuratevi che il dispositivo supporti il tipo di file.

Impossibile individuare un altro dispositivo Bluetooth

- Assicuratevi che sul dispositivo sia attiva la funzione Bluetooth.
- Se necessario, assicuratevi che la funzione Bluetooth sia attivata sul dispositivo a cui volete connettervi.
- Assicuratevi che sia il vostro dispositivo che quello a cui volete collegarvi si trovino entro la distanza massima supportata dal Bluetooth (10 m).

Se i suggerimenti sopra indicati non risultassero utili alla risoluzione del problema, contattate un centro assistenza Samsung.

Quando connettete il dispositivo a un computer non viene stabilita alcuna connessione

- Accertatevi che il cavo USB in uso sia compatibile con il dispositivo.
- Accertatevi che i driver appropriati siano installati e aggiornati sul computer.
- Se siete utenti Windows XP, assicuratevi che sul computer sia installato Windows XP Service Pack 3 o superiore.
- Assicuratevi che sul computer sia installato Samsung Kies 2.0 o Windows Media Player 10 o superiore.

Intorno alle scocche del dispositivo c'è un piccolo spazio vuoto

- Tale spazio è una caratteristica di fabbrica necessaria e le parti potrebbero subire piccole oscillazioni o vibrazioni.
- Nel tempo, l'attrito tra le parti potrebbe far aumentare tale spazio.

Pulizia del dispositivo

Utilizzate una spazzola dotata di pompetta per rimuovere la polvere quindi passate un panno morbido sull'obiettivo con molta delicatezza. In caso di residui di polvere, applicate del liquido apposito su un panno per pulizia delle ottiche e passatelo con delicatezza.

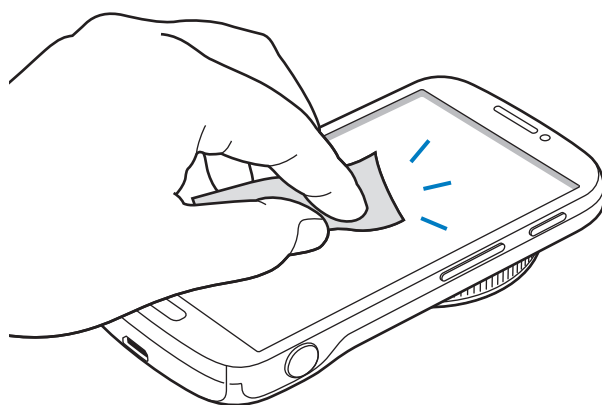
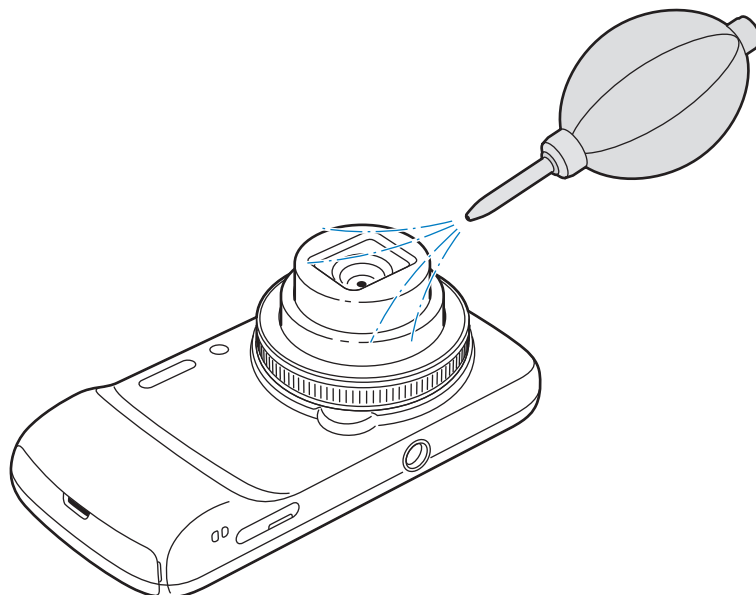

Non esercitate pressione sul copriobiettivo scorrevole.



Non utilizzate mai benzene, solventi o alcol per pulire il dispositivo. Queste soluzioni possono danneggiare la fotocamera o causarne il malfunzionamento.

- * Alcuni contenuti del dispositivo potrebbero variare in base al Paese, al gestore telefonico o alla versione del software e sono soggetti a modifiche senza preavviso.
- * Il dispositivo e gli accessori illustrati in questo manuale potrebbero variare in base al Paese nel quale i prodotti vengono distribuiti.

