

# Panasonic®

## Istruzioni d'uso per le funzioni avanzate Fotocamera digitale

Modello N. **DMC-TZ19**  
**DMC-TZ18**

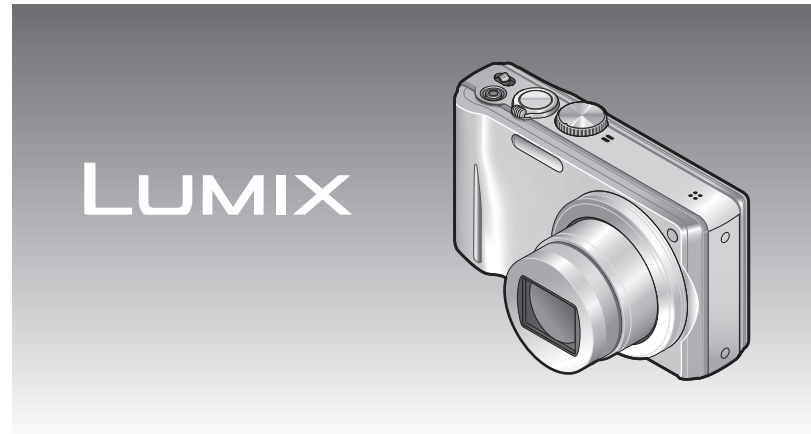

Leggere completamente queste istruzioni prima dell'uso.



# Indice

## Prima dell'uso

Prima dell'uso .....	5
Accessori standard .....	7
Nome delle parti .....	8
Pulsante dei cursori .....	8

## Preparativi

Carica della batteria .....	9
Indicazioni generali per il numero di foto registrabili e il tempo operativo .....	10
Inserimento e rimozione della scheda (opzionale)/batteria .....	12
Usando l'alimentatore c.a. (opzionale) e l'accoppiatore c.c. (opzionale) al posto della batteria .....	13
Destinazione di salvataggio foto (schede e memoria incorporata) .....	14
Capacità restante della batteria e della memoria .....	15
Indicazioni generali della capacità di registrazione (foto/tempo di registrazione) .....	15
Impostazione dell'orologio .....	16
Impostazione dei menu .....	17
Tipo di menu .....	18
Usando il menu [Setup] .....	19
[Imp. orol.] .....	19
[Ora mondiale] .....	19
[Data viaggio] .....	19
[Bip] .....	19
[Volume] .....	19
[Mem. imp. pers.] .....	20
[Modo LCD] .....	20
[Linee guida] .....	20
[Istogramma] .....	20
[Riprist. zoom] .....	21
[Economia] .....	21
[Revis. auto] .....	21
[Azzerà num.] .....	22
[Azzerà] .....	22
[Modo USB] .....	22
[Uscita] .....	23
[Ruota imm.] .....	23
[Version disp.] .....	23
[Formatta] .....	24
[Lingua] .....	24
[Modalità demo] .....	24

## Operazioni di base

Operazioni di ripresa di base .....	25
Scatto delle foto .....	25
Registrazione dei filmati .....	25
Selettore di modalità .....	26
Scatto delle foto con le impostazioni automatiche	
Modalità [Auto intelligente] .....	27
Informazioni sui colori Happy .....	29
Rilevamento visi e riconoscimento visi .....	29
Tracking AF .....	29
Scatto delle foto con le proprie impostazioni	
Modalità [AE programma] .....	30
Messa a fuoco .....	31
Scatto delle foto con lo zoom .....	32
[i.ZOOM] .....	34
Zoom facile: Per la zoomata rapida al rapporto massimo .....	35
[Zoom digit.] .....	36
Visione delle foto [Ripr. normale] .....	37
Eliminazione delle foto .....	38
Per eliminare multiple (fino a 50) foto o tutte .....	38

## Applicazioni (Scatto delle foto)

Cambiamento delle informazioni di registrazione visualizzate .....	39
Scatto delle foto con il flash .....	40
Scatto dei primi piani .....	42
Scatto delle foto senza essere vicini al soggetto Funzione "Tele Macro" .....	42
Scatto delle foto a distanza ancora più ravvicinata [Zoom macro] .....	43
Posizionamento della fotocamera e del soggetto entro la gamma accessibile per la messa a fuoco .....	44
Gamma di messa a fuoco .....	44
Scatto delle foto con l'autoscatto .....	45
Scatto delle foto con la compensazione dell'esposizione .....	46
Registra mentre l'esposizione viene cambiata automaticamente ([Auto bracket]) .....	47

Determinare l'apertura e registrare	
Modalità [Prior. apertura] .....	48
Determinare la velocità dell'otturatore e registrare	
Modalità [Prior. dei tempi] .....	49
Determinare l'apertura e la velocità dell'otturatore e registrare	
Modalità [Esposiz. manuale] .....	50
Registrazione le proprie impostazioni e cominciare a registrare	
Modalità [Personalizzato] .....	51
[Mem. imp. pers.] Registrazione delle proprie impostazioni .....	51
[Personalizzato] Passare alle proprie impostazioni e cominciare a registrare .....	52
Scatto delle foto secondo la scena [Modalità scena] .....	53
[Ritratto] .....	54
[Soft skin] .....	54
[Trasforma] .....	54
[Autoritratto] .....	54
[Panorama] .....	54
[Aiuto panorama] .....	55
[Sport] .....	55
[Ritratto nott.] .....	55
[Panorama nott.] .....	55
[Cibo] .....	56
[Party] .....	56
[Lume di candela] .....	56
[Bambini] .....	56
[Anim. domestici] .....	56
[Tramonto] .....	56
[Alta sensib.] .....	56
[Raff. alta v.] .....	57
[Raffica flash] .....	57
[Cielo stellato] .....	58
[Fuochi artific.] .....	58
[Spiaggia] .....	58
[Neve] .....	58
[Foto aerea] .....	58
[Stenoscopio] .....	58
[Sabbatura] .....	58
[Alta dinamica] .....	59
[Cornice foto] .....	59
[Subacquea] .....	59
Registrazione delle scene comunemente usate [Mio m. scena] .....	60

Ripresa dei filmati [Imm. in mov.] .....	61
[Qualità reg.] .....	62
Registrazione utilizzando la funzione di riconoscimento visi [Riconosc. viso] .....	63
Registrazione delle immagini dei visi .....	64
Modifica o eliminazione delle informazioni relative alle persone registrate .....	66
Utili funzioni per i viaggi .....	68
[Data viaggio] .....	68
[Ora mondiale] .....	69
Usando il menu [Reg] .....	70
[Formato] .....	70
[Dim. immag.] .....	70
[Qualità] .....	71
[Sensibilità] .....	71
[Bil. bianco] .....	72
[Modalità AF] .....	74
[AF rapido] .....	76
[Riconosc. viso] .....	76
[Mod. esposim.] .....	76
[Espos.intell.] .....	77
[Min. vel. scatt.] .....	77
[Risoluz. i.] .....	77
[Zoom digit.] .....	78
[Scatto a raff.] .....	78
[Mod. colore] .....	79
[Luce assist AF] .....	80
[Rim.occhi ros.] .....	80
[Stabilizz.] .....	80
[Stampa data] .....	81
[Imp. orol.] .....	81
Utilizzo del menu [Reg] per i filmati .....	82
[Qualità reg.] .....	82
[AF cont.] .....	82
[Taglio vento] .....	82
Uso del menu Veloce .....	83
Immissione del testo .....	84

# Indice (Seguito)

## Applicazioni (Visione)

<b>Visione come lista (Riproduzione multipla/ Riproduzione calendario) .....</b>	<b>85</b>
<b>Visione dei filmati .....</b>	<b>86</b>
<b>Diversi metodi di riproduzione</b>	
<b>[Modo play] .....</b>	<b>87</b>
[Presentaz.] .....	88
[Riprod. filtrata] .....	90
[Calendario] .....	90
<b>Usando il menu [Riproduz.] .....</b>	<b>91</b>
[Imposta caricam.] .....	91
[Modif. tit.] .....	92
[Stampa testo] .....	93
[Mod. dim.] .....	95
[Rifil.] .....	96
[Preferiti] .....	97
[Imp. stam.] .....	98
[Proteggi] .....	99
[Mod. ric. visi] .....	100
[Copia] .....	101

## Collegamento ad altri dispositivi

<b>Uso con il computer .....</b>	<b>102</b>
Copia delle immagini fisse e dei filmati .....	103
Uso di "PHOTOfunSTUDIO" per copiare le foto nel computer .....	105
Caricamento delle immagini nei siti web di image sharing .....	105
<b>Stampa .....</b>	<b>106</b>
Stampa di multiple foto .....	107
Stampa con data e testo .....	107
Impostazioni di stampa con la fotocamera .....	108
<b>Visione sullo schermo TV .....</b>	<b>109</b>

## Varie

<b>Lista delle indicazioni sul monitor LCD .....</b>	<b>110</b>
Durante la registrazione .....	110
Durante la riproduzione .....	111
<b>Visualizzazione dei messaggi .....</b>	<b>112</b>
<b>Domande&amp;risposte Diagnostica .....</b>	<b>114</b>
<b>Precauzioni e note per l'uso .....</b>	<b>120</b>

## Prima dell'uso

### ■ Trattamento della fotocamera



**Evitare che la fotocamera subisca eccessive vibrazioni, forti sollecitazioni o pressioni.**

- Evitare di usare la fotocamera nelle condizioni seguenti che potrebbero danneggiare l'obiettivo, il monitor LCD o il corpo della fotocamera. Ciò potrebbe anche causare un malfunzionamento della fotocamera o impedire la registrazione.
  - Far cadere o urtare la fotocamera contro superfici dure
  - Sedersi con la fotocamera nella tasca dei pantaloni, oppure inserirla forzatamente in una borsa già piena
  - Aggiungere accessori alla tracolla della fotocamera.
  - Spingere con forza eccessiva l'obiettivo o il monitor LCD

**Questa fotocamera non è resistente alla polvere e agli spruzzi, e non è impermeabile.**

**Evitare di usare la fotocamera in luoghi dove c'è eccessiva polvere o sabbia, o dove l'acqua potrebbe venire a contatto con la fotocamera.**

- Evitare di usare la fotocamera nelle condizioni seguenti che presentano il rischio di penetrazione della sabbia, acqua o sostanze estranee nella fotocamera attraverso l'obiettivo o le aperture intorno ai pulsanti. Fare particolarmente attenzione, perché queste condizioni potrebbero danneggiare la fotocamera e il danno potrebbe essere irreparabile.
  - Nei luoghi estremamente polverosi o sabbiosi
  - Sotto la pioggia o in spiaggia, dove la fotocamera potrebbe essere esposta all'acqua.

### ■ Condensa (appannamento dell'obiettivo)



- La condensa si potrebbe formare quando la fotocamera viene esposta a un improvviso sbalzo di temperatura o all'umidità. Evitare tali condizioni, perché potrebbero sporcare l'obiettivo, causare la formazione di muffa o danneggiare la fotocamera.
- Se si forma della condensa, spegnere la fotocamera e aspettare circa due ore prima di usarla. L'obiettivo appannato si schiarisce naturalmente dopo che la fotocamera si è abituata alla temperatura ambiente.

## Prima dell'uso (Seguito)

### ■ Scattare sempre prima una foto di prova

Prima di usare la fotocamera per eventi importanti (per esempio, ai matrimoni), scattare sempre una foto di prova per accertarsi che le immagini e il suono vengano registrati correttamente.

### ■ Non ci sono risarcimenti per le foto mancate

Non ci sono risarcimenti per le foto mancate a causa di problemi tecnici con la fotocamera o scheda che impediscono la registrazione.

### ■ Osservare con cura le leggi sul copyright

L'utilizzo non autorizzato delle registrazioni contenenti lavori coperti dal copyright a scopi diversi dall'uso personale è proibito dalle leggi sui diritti di autore. La registrazione di alcuni materiali potrebbe essere proibita anche per lo scopo di utilizzo personale.

### ■ Vedere anche “Precauzioni e note per l'uso” (→120)

## Accessori standard

Prima di usare la fotocamera, accertarsi che siano presenti tutti gli accessori.

- Gli accessori e la loro forma differiscono secondo il paese o l'area dove è stata acquistata la fotocamera.

Per i dettagli sugli accessori, vedere le Istruzioni per l'uso di base.

- Il pacco batteria viene indicato come pacco batteria o come batteria nel testo.
- Il caricabatteria viene indicato come caricabatteria o come caricatore nel testo.
- Disfarsi di ogni imballo in modo appropriato.
- Tenere le piccole parti in un luogo sicuro fuori della portata dei bambini.

### ■ Accessori opzionali

- Le schede sono opzionali. Quando non si usa una scheda, le foto possono essere registrate o riprodotte sulla memoria interna. (→14)
- Rivolgersi al rivenditore o al Centro di assistenza più vicino se si perdono gli accessori in dotazione. (Gli accessori possono essere acquistati separatamente.)

## Nome delle parti

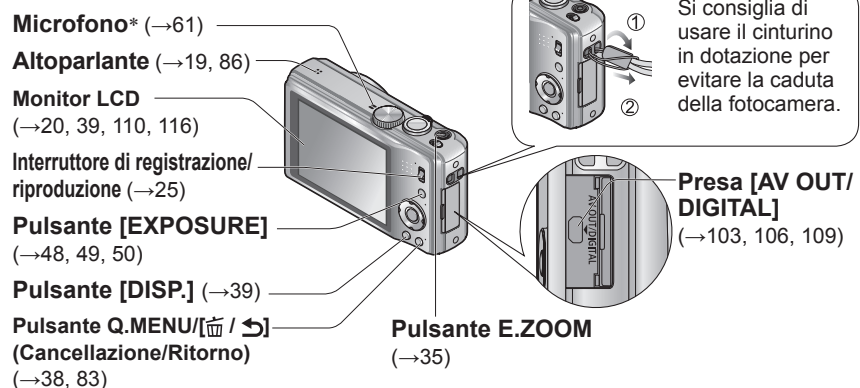
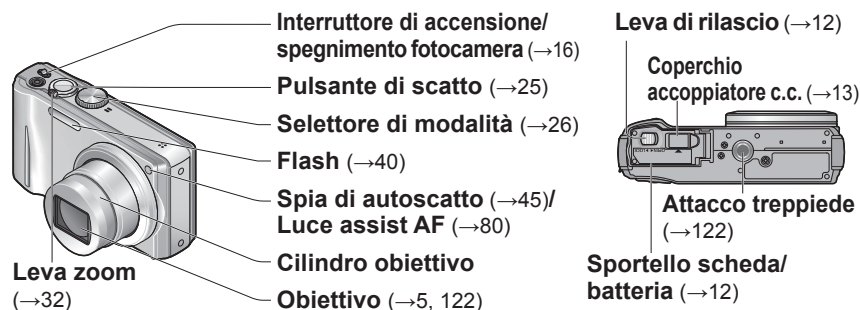

### Pulsante dei cursori

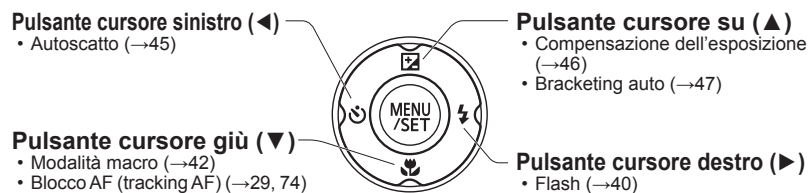

● In questo manuale, il pulsante che viene usato è ombreggiato o indicato con ▲▼◀▶.

● L'aspetto, i dati tecnici e le indicazioni sullo schermo variano secondo il modello usato.

● L'illustrazione sopra è quella del modello DMC-TZ18.

\* Il modello DMC-TZ19 ha un microfono stereo.

## Carica della batteria

Caricare sempre la batteria prima dell'uso! (non venduta già caricata)

### ■ Batterie utilizzabili con questa unità

Siamo venuti a sapere che in alcuni mercati sono in vendita delle batterie contraffatte che appaiono molto simili al prodotto genuino. Alcune di queste batterie non sono sufficientemente protette internamente in modo da rispondere ai requisiti degli appropriati standard di sicurezza. C'è la possibilità che tali batterie causino un incendio o esplosione. Tenere presente che non ci assumiamo alcuna responsabilità per qualsiasi incidente o guasto causato dall'utilizzo di una batteria contraffatta. Per garantire la sicurezza dei prodotti si consiglia di usare le batterie Panasonic genuine.

- Usare il caricatore e la batteria dedicati.
- La fotocamera dispone di una funzione per distinguere le batterie che possono essere utilizzate in modo sicuro. La batteria dedicata supporta tale funzione. Le uniche batterie adatte per l'uso con questa unità sono prodotti Panasonic originali e batterie fabbricate da altre aziende e certificate da Panasonic (non è possibile utilizzare batterie che non supportino questa funzione). Panasonic non garantisce in alcun modo la qualità, le prestazioni o la sicurezza di batterie che siano state fabbricate da altre aziende e non siano prodotti originali Panasonic.

### 1 Inserire i terminali della batteria e attaccare la batteria al caricatore

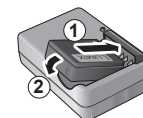

### 2 Collegare il caricatore alla presa di corrente



### Spia di carica ([CHARGE])

**Accesa:** Carica in corso (130 min. circa se completamente scarica)

**Spenta:** Carica completata

### Se la spia lampeggia:

- La carica potrebbe richiedere più tempo del normale se la temperatura della batteria è troppo alta o bassa (la carica potrebbe non completarsi).
- Il connettore della batteria/caricatore è sporco. Pulirlo con un panno asciutto.

### 3 Rimuovere la batteria al completamento della carica

## Carica della batteria (Seguito)

### Indicazioni generali per il numero di foto registrabili e il tempo operativo

Il numero di foto registrabili o il tempo operativo disponibile potrebbero variare secondo l'ambiente circostante e le condizioni di utilizzo. Questi valori potrebbero ridursi se si usano frequentemente il flash, lo zoom o altre funzioni, oppure nelle località con climi più freddi.

Numero di immagini registrabili	340 immagini circa	Con lo standard CIPA
Tempo di registrazione	170 min. circa	

#### ● Condizioni di registrazione con lo standard CIPA

- CIPA è l'acronimo di [Camera & Imaging Products Association].
- Modalità [AE programma]
- Temperatura: 23 °C/Umidità: 50 %RH quando il monitor LCD è acceso.\*
- Usando una scheda di memoria SD Panasonic (32 MB).
- Usando la batteria in dotazione.
- Avviamento della registrazione 30 secondi dopo l'accensione della fotocamera. (Quando la funzione dello stabilizzatore ottico delle immagini è impostato su [ON].)
- Registrazione dopo ogni 30 secondi con l'intero flash dopo ogni seconda registrazione.
- Ruotando la leva zoom da Tele a Wide, o viceversa, in ogni registrazione.
- Spegnendo la fotocamera dopo ogni 10 registrazioni e non usandola finché la temperatura della batteria non è scesa.

\* Il numero di foto registrabili si riduce quando si usa [Modo LCD].

Il numero si riduce se gli intervalli sono più lunghi - per es., per un quarto circa con intervalli di 2 minuti in condizioni indicate sopra.

Tempo di riproduzione	300 minuti circa
-----------------------	------------------

- Il tempo necessario per la carica varia secondo le condizioni d'utilizzo della batteria. La carica richiede più tempo alle alte o basse temperature, e se la batteria non è stata usata per un certo tempo.
- La batteria si riscalda durante la carica e rimane calda per qualche tempo dopo la carica.
- La batteria si scarica se non viene usata per lunghi periodi di tempo, anche dopo che è stata caricata.
- Caricare in interni la batteria con il caricatore (10 °C - 30 °C).
- Non si devono lasciare oggetti metallici (come le graffette) vicino alle aree di contatto della spina di corrente.  
In caso contrario, c'è pericolo di incendio e/o di scosse elettriche per un corto circuito causato dal calore generato.
- Non smontare o modificare il caricatore.
- Se la corrente disponibile della batteria si riduce notevolmente, vuol dire che la batteria sta finendo la sua vita di servizio. Acquistare allora una nuova batteria.
- Il caricatore della batteria è nella modalità di standby quando la corrente alternata viene alimentata. Il circuito primario è sempre [sotto tensione] per tutto il tempo che il caricatore della batteria è collegato alla presa di corrente.
- Si sconsiglia di caricare frequentemente la batteria.  
(La carica frequente della batteria riduce il suo tempo massimo di utilizzo e potrebbe causarne la dilatazione.)
- Per caricare
  - Togliere tutto lo sporco dai connettori del caricatore e batteria usando un panno asciutto.
  - Tenere a una distanza di almeno 1 m dalla radio AM (potrebbe causare interferenza radio).
  - Dall'interno del caricatore si potrebbero sentire dei rumori, ma ciò non è un malfunzionamento.
  - Dopo la carica, rimuovere il caricatore dalla presa di corrente e rimuovere poi la batteria dal caricatore. (vengono consumati 0,1 W se lo si lascia in posizione).
- La batteria non deve essere usata se è danneggiata o intaccata (soprattutto i connettori), per es., se è caduta (potrebbe causare malfunzionamenti).

## Inserimento e rimozione della scheda (opzionale)/ batteria

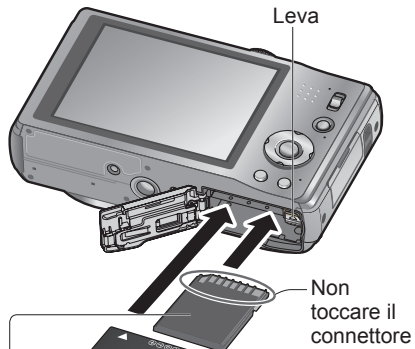

- 1 Disattivare l'interruttore di accensione/spengimento fotocamera.  
**Spingere sulla posizione di apertura [OPEN] e aprire lo sportello**

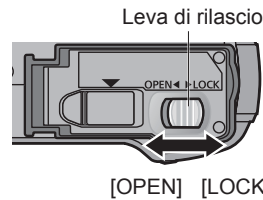

- 2 **Inserire la batteria e la scheda, accertandosi che siano orientate correttamente**

- Batteria: Inserirla saldamente fino in fondo finché si sente il rumore di blocco, e accertarsi che la leva sia agganciata sopra la batteria.
- Scheda: Inserirla saldamente fino in fondo finché scatta in posizione.

- 3 **Chiudere lo sportello**  
Spingere sulla posizione di chiusura [LOCK].

### ■ Per rimuovere

#### • Per rimuovere la batteria:

spostare la leva nella direzione della freccia.

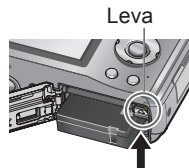

#### • Per rimuovere la scheda:

premere giù al centro.

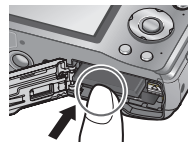

- Usare sempre batterie genuine Panasonic.
- Se si usano altre batterie, la qualità di questo prodotto non può essere garantita.
- **Rimuovere la batteria dalla fotocamera dopo l'uso.**
  - Tenere la batteria in un sacchetto di plastica, accertandosi che non sia insieme a oggetti metallici (come clip) quando si trasporta o si ripone la batteria.
- Per rimuovere la scheda o la batteria, spegnere la fotocamera e aspettare finché l'indicatore LUMIX si spegne sul monitor LCD. (Se non si aspetta, si potrebbe causare un malfunzionamento della fotocamera e danneggiare la scheda o i dati registrati.)
- Tenere le schede di memoria fuori della portata dei bambini, per evitare che vengano inghiottite.

## Usando l'alimentatore c.a. (opzionale) e l'accoppiatore c.c. (opzionale) al posto della batteria

Usando l'alimentatore c.a. (opzionale) e l'accoppiatore c.c. (opzionale), si può registrare e riprodurre senza preoccuparsi della carica restante della batteria. Acquistare insieme l'alimentatore c.a. e l'accoppiatore c.c. Essi non possono essere usati singolarmente con questa fotocamera.



- 1 **Inserire l'accoppiatore c.c. al posto della batteria (pagina precedente)**

- 2 **Aprire il coperchio dell'accoppiatore c.c.**

- Se è difficile da aprire, dopo aver aperto lo sportellino della scheda/batteria premere il coperchio dell'accoppiatore dall'interno per aprirlo.

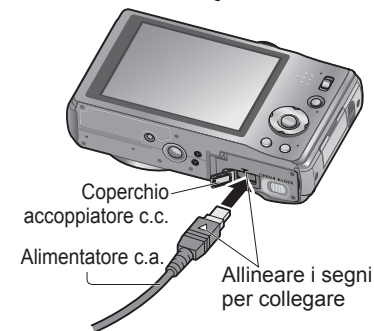

- 3 **Collegare l'alimentatore c.a. alla presa di corrente**

- 4 **Collegare l'alimentatore c.a. al terminale DC IN dell'accoppiatore c.c.**

- Usare sempre un alimentatore c.a. Panasonic genuino (opzionale).
- Usare l'alimentatore c.a. e l'accoppiatore c.c. specificati per questa fotocamera. Se si usano alimentatori o accoppiatori diversi si potrebbe causare un guasto della fotocamera.
- L'installazione della fotocamera su un treppiede o monopiede potrebbe non essere possibile se si è collegato l'accoppiatore c.c., a seconda del tipo di treppiede o di monopiede.
- Rimuovere sempre l'alimentatore c.a. se è collegato quando si apre lo sportellino della scheda/batteria.
- Rimuovere l'alimentatore c.a. e l'accoppiatore c.c. quando non vengono usati, e chiudere il coperchio dell'accoppiatore.
- Leggere anche le istruzioni per l'uso dell'alimentatore c.a. e dell'accoppiatore c.c.

## Inserimento e rimozione della scheda (opzionale)/ batteria (Seguito)

### Destinazione di salvataggio foto (schede e memoria incorporata)

#### Memoria incorporata (70 MB circa)

- Le foto possono essere copiate tra le schede e la memoria interna. (→101)
- Il tempo di accesso alla memoria incorporata potrebbe essere più lungo del tempo di accesso a una scheda.

#### Schede di memoria compatibili (vendute separatamente)

Le seguenti schede basate sullo standard SD (consigliate di marca Panasonic)

Tipo di scheda	Capacità	Note
Schede di memoria SD	8 MB – 2 GB	<ul style="list-style-type: none"> <li>• Per la registrazione dei filmati si consigliano le schede con velocità SD di "Class 6"* o superiore.</li> <li>• Possono essere usate con i dispositivi compatibili con i rispettivi formati.</li> <li>• Prima di usare le schede di memoria SDXC, accertarsi che il computer e gli altri dispositivi supportino questo tipo di schede. <a href="http://panasonic.net/avc/sdcard/information/SDXC.html">http://panasonic.net/avc/sdcard/information/SDXC.html</a></li> <li>• Sono supportate soltanto le schede con le capacità elencate a sinistra.</li> </ul>
Schede di memoria SDHC	4 GB – 32 GB	
Schede di memoria SDXC	48 GB, 64 GB	

\* La classe di velocità SD si riferisce a una specifica per le velocità di scrittura sostenute. Controllare la velocità SD sull'etichetta della scheda o altro materiale relativo alla scheda.

(Esempio) CLASS 

- Riformattare la scheda con questa fotocamera se è già stata formattata con un computer o con un altro dispositivo. (→24)
- Se l'interruttore di protezione da scrittura è posizionato su "LOCK", la scheda non può essere usata per registrare o eliminare le foto, e non può essere formattata.
- Si consiglia di copiare le foto importanti nel computer (perché le onde elettromagnetiche, l'elettricità statica o i guasti potrebbero danneggiare i dati).
- Ultime informazioni:  
<http://panasonic.jp/support/global/cs/dsc/> (questo sito è soltanto in inglese)



Interruttore (LOCK)

### Capacità restante della batteria e della memoria



**Batteria restante** (soltanto quando si usa la batteria)



Se l'indicazione della batteria lampeggia rossa, ricaricare o sostituire la batteria.

Foto restanti o capacità tempo di registrazione prevista (premere il pulsante [DISP.] per cambiare la visualizzazione)

Visualizzata quando non è inserita una scheda (le immagini vengono salvate nella memoria LCD incorporata)

#### Durante l'operazione

 (scheda) o  (memoria incorporata) è accesa rossa.



Mentre la spia è accesa, è in corso una operazione, come la scrittura, lettura, eliminazione di una foto o la formattazione. Mentre è accesa, non si deve spegnere la fotocamera o rimuovere la batteria, scheda, alimentatore c.a. (opzionale) o accoppiatore c.c. (opzionale), perché ciò può causare la perdita o il danneggiamento dei dati. Evitare di esporre la fotocamera a vibrazioni, urti o elettricità statica. Se essi dovessero interrompere il funzionamento della fotocamera, provare a farla funzionare di nuovo.

### Indicazioni generali della capacità di registrazione (foto/tempo di registrazione)

Il numero di foto che si possono scattare e il tempo di registrazione variano secondo la capacità della scheda (e secondo le condizioni di registrazione e il tipo di scheda).

- Se si imposta [Imposta caricam.], il numero di foto che possono essere registrate o il tempo di registrazione potrebbero ridursi.

#### Capacità di registrazione foto (immagini fisse)

[Dim. immag.]	Memoria interna	2 GB	4 GB	16 GB
4:3  14M	13	330	670	2740
4:3  5M	26	650	1300	5300
4:3  0.3M	410	10050	19940	81340

- Quando il numero di foto registrabili supera 99.999, viene visualizzato "+99999".

#### Capacità di tempo registrazione (filmati)

[Qualità reg.]	Memoria interna		2 GB		4 GB	
	*1	*2	*1	*2	*1	*2
[HD]	—	—	8 min 10 s	8 min 10 s	16 min 20 s	16 min 10 s
[VGA]	—	—	21 min 40 s	21 min 20 s	43 min 10 s	42 min 20 s
[QVGA]	2 min 30 s	2 min 20 s	1 h 2 min	59 min 10 s	2 h 4 min	1 h 57 min

- I filmati possono essere registrati continuamente per 15 minuti al massimo. Inoltre, la registrazione continua di oltre 2 GB non è possibile. (Esempio: [8 m 10 s] con [HD]) Per registrare per oltre 15 minuti o 2 GB, premere di nuovo il pulsante di scatto. (Il tempo restante della registrazione continua viene visualizzato sullo schermo.) Il tempo indicato nella tabella è il tempo totale.

\*1 DMC-TZ18 \*2 DMC-TZ19



## Impostazione dell'orologio

(L'orologio non viene regolato al momento della spedizione della fotocamera dalla fabbrica.)

Prima di accendere la fotocamera, posizionare l'interruttore di registrazione/riproduzione su .



Interruttore di registrazione/riproduzione

[MENU/SET]

### Per cambiare l'ora impostata

Selezionare [Imp. orol.] dal menu [Setup], e procedere con i passi **5** e **6**.

- Le impostazioni dell'orologio vengono salvate per circa 3 mesi anche dopo la rimozione della batteria, a condizione che nelle 24 ore precedenti sia stata installata una batteria completamente carica.

### 1 Accendere la fotocamera

La fotocamera si accende. Se la schermata di selezione della lingua non viene visualizzata, procedere al passo **4**.

### 2 Premere [MENU/SET] mentre il messaggio è visualizzato

### 3 Premere $\blacktriangle$ / $\blacktriangledown$ per selezionare la lingua, e premere poi [MENU/SET]

Appare il messaggio [Impostare l'orologio]. (Questo messaggio non appare nella modalità di riproduzione.)

### 4 Premere [MENU/SET]

### 5 Premere $\blacktriangleleft$ / $\blacktriangleright$ per selezionare l'opzione (anno, mese, giorno, ora, minuti, ordine di visualizzazione o formato di visualizzazione dell'ora), e premere $\blacktriangle$ / $\blacktriangledown$ per impostare

Selezionare [24h] o [AM/PM] per il formato di visualizzazione dell'ora.

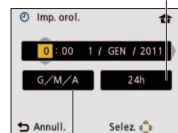

Selezionare l'ordine di visualizzazione del giorno, mese e anno ([M/G/A], [G/M/A], o [A/M/G]).

- Per annullare → Premere  $\blacktriangleleft$  /  $\blacktriangleright$ .

### 6 Premere [MENU/SET]

### 7 Controllare che le impostazioni siano corrette, e premere poi [MENU/SET]

Accendere di nuovo la fotocamera e controllare l'ora visualizzata. (L'ora e la data possono essere visualizzate premendo diverse volte [DISP].)

- Se non si impostano la data e l'ora, la data e l'ora non vengono stampate correttamente quando si fanno stampare le foto in uno studio fotografico o usando [Stampa data] o [Stampa testo].
- Dopo la regolazione dell'ora, la data può essere stampata correttamente anche se non è visualizzata sullo schermo della fotocamera.

## Impostazione dei menu

Per le operazioni con i menu, fare riferimento alle procedure seguenti.

(Esempio) Con la fotocamera nella modalità [AE programma], cambiare [Modo LCD] sul menu [Setup]. (Interruttore REC/PLAY: impostare su ; selettore di modalità: impostare su **P**)

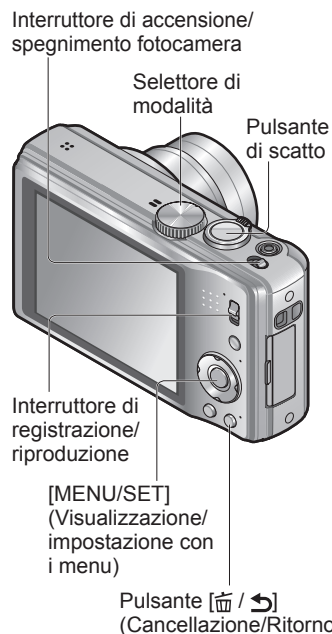

### 1 Richiamare il menu



### 2 Selezionare il menu [Setup]

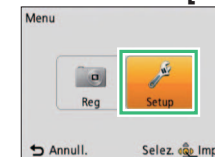

### 3 Selezionare questa opzione

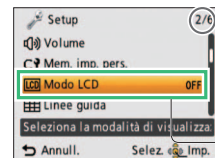

Pagina (La leva zoom può essere usata per passare alla schermata successiva.)  
Opzione

### 4 Selezionare questa impostazione

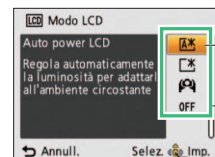

Impostazione selezionata  
Impostazioni

### 5 Premere diverse volte $\blacktriangleleft$ / $\blacktriangleright$

- Il menu si chiude e il monitor torna alla schermata precedente.

## Impostazione dei menu (Seguito)

### Tipo di menu

**Menu [Reg]** (Interruttore REC/PLAY: )

**Menu [Imm. in mov.]** (Interruttore REC/PLAY: )

**Per cambiare le preferenze delle immagini** (→70 - 82)

- Impostazioni quali il bilanciamento del bianco, la sensibilità, il formato e le dimensioni delle immagini.

**Menu [Setup]** (Interruttore REC/PLAY:  )

**Per rendere più comodo l'uso della fotocamera** (→19 - 24)

- Impostazioni per la comodità d'uso, quali la regolazione dell'orologio e il cambiamento del suono dei segnali acustici.

**Menu [Modo play]** (Interruttore REC/PLAY: )

**Per la visione delle immagini registrate** (→87 - 90)

- Scegliere un tipo di riproduzione per la presentazione o per ridurre il campo delle foto per la visualizzazione, ecc.

**Menu [Riproduz.]** (Interruttore REC/PLAY: )

**Per utilizzare le foto scattate** (→91 - 101)







- Permette di specificare la protezione, la rifilatura e le impostazioni di stampa delle foto scattate.

- Gli esempi delle schermate operative in questo manuale potrebbero differire dalla visualizzazione della schermata reale o alcune parti della visualizzazione delle schermate potrebbero essere omesse.
- I tipi di menu e le voci visualizzate differiscono a seconda delle modalità.
- I metodi di impostazione differiscono a seconda delle voci dei menu.
- Nella modalità di registrazione, si può uscire dalla schermata dei menu anche premendo a metà il pulsante di scatto.

## Usando il menu [Setup]









Per i dettagli sulla procedura di impostazione nel menu [Setup] (→17)





**[Imp. orol.]**, **[Economia]** e **[Revis. auto]** sono importanti per l'impostazione dell'orologio e la vita della batteria. Ricordarsi di controllarli prima di usare la fotocamera.







Opzione	Impostazioni, note
 <b>[Imp. orol.]</b> (→16)	Imposta l'ora, la data e il formato di display.
 <b>[Ora mondiale]</b> Per impostare l'ora locale del Paese estero di destinazione. (→69)	 <b>[Destinazione]:</b> Imposta l'ora locale della destinazione del viaggio.  <b>[Origine]:</b> Imposta la data e l'ora dell'area di residenza.
 <b>[Data viaggio]</b> Per registrare il numero di giorni trascorsi del viaggio. (→68)	<b>[Imp. viaggio]</b> <b>[SET]</b> (Registra le date di partenza e ritorno.)/[OFF] <b>[Destinazione]</b> <b>[SET]</b> (Imposta il nome della destinazione.)/[OFF]
 <b>[Bip]</b> Cambia o silenzia i segnali acustici/rumore dell'otturatore.	<b>[Livello bip]</b> ☐ / ☐ / ☒ : basso/alto/Silenziamento <b>[Tono bip]</b> ● / ● / ● : Cambia la tonalità del segnale acustico. <b>[Vol. ottur.]</b> ☐ / ☐ / ☒ : basso/alto/Silenziamento <b>[Tono ottur.]</b> ● / ● / ● : Cambia il suono dell'otturatore.
 <b>[Volume]</b> Per regolare il volume del suono dagli altoparlanti (7 livelli).	<b>[0] / [1] / [2] / [3] / [4] / [5] / [6]</b> • Questa impostazione non può essere usata per regolare il volume dell'altoparlante del televisore quando la fotocamera è collegata al televisore.









## Usando il menu [Setup] (Seguito)

Per i dettagli sulla procedura di impostazione nel menu [Setup] (→17)

Opzione	Impostazioni, note
 <b>[Mem. imp. pers.]</b> Impostazioni di registro della fotocamera usata. (→51)	[C1] / [C2] / [C3]
 <b>[Modo LCD]</b> Per rendere più facile vedere il monitor LCD	<b> [Auto Power LCD]:</b> La luminosità si regola automaticamente in base a quella intorno alla fotocamera. <b> [Power LCD]:</b> Rende lo schermo più luminoso del normale (per l'uso in esterni). <b> [Angolo elev.]:</b> Rende più facile vedere lo schermo quando si scattano le foto dall'alto. (Diventa più difficile vedere da davanti) <b>[OFF]</b> <ul style="list-style-type: none"> <li>• [Auto Power LCD] non funziona nella modalità di riproduzione.</li> <li>• [Power LCD] torna alla luminosità normale se non si esegue alcuna operazione per 30 secondi durante la registrazione. (Premere qualsiasi pulsante per renderlo di nuovo più luminoso.)</li> <li>• [Angolo elev.] si cancella quando si spegne la fotocamera.</li> <li>• Poiché l'immagine visualizzata sullo schermo del monitor LCD mette in rilievo la luminosità, alcuni soggetti potrebbero sembrare diversi dal loro aspetto reale, ma ciò non ha alcun effetto sulla immagine registrata.</li> <li>• L'impostazione di [Modo LCD] riduce il numero di foto che possono essere registrate e il tempo di registrazione.</li> </ul>
 <b>[Linee guida]</b> Seleziona il display delle informazioni di registrazione e i tipi di linee guida. (→39)	<b>[Inf. di reg.]</b> <b>[ON]</b> (Visualizza le informazioni di registrazione con le linee guida.) <b>[OFF]</b> <b>[Struttura]</b>  /  : Cambia la forma delle linee guida.
 <b>[Istogramma]</b> Controlla la luminosità del soggetto sul grafico. (→39)	[ON]/[OFF]



Opzione	Impostazioni, note
 <b>[Riprist. zoom]</b> Ricordare la posizione dello zoom quando si spegne la fotocamera.	[ON]/[OFF] • Questa impostazione non è possibile quando si usa la modalità scena [Autoritratto].
ECO <b>[Economia]</b> Spegnerne la fotocamera o rendere scuro il monitor LCD quando non la si usa, per minimizzare il consumo della batteria.	<b> [Autospegnim.]</b> <b>[2 MIN.]/[5 MIN.]/[10MIN.]/[OFF]:</b> Per lo spegnimento automatico della fotocamera quando non viene usata. • Per ripristinare → Premere a metà il pulsante di scatto, oppure riaccendere la fotocamera. • Questa modalità non può essere usata nei casi seguenti: Quando si usa l'alimentatore c.a. (opzionale) e l'accoppiatore c.c. (opzionale), quando la fotocamera è collegata al computer/stampante, durante la registrazione/riproduzione dei filmati, durante le presentazioni e la riproduzione automatica della dimostrazione • Impostazioni fissate a [5 MIN.] nella modalità [Auto intelligente].
	<b> [Risp.ener.LCD]</b> <b>[ON]/[OFF]:</b> Il monitor LCD diventa scuro per minimizzare il consumo di corrente. • Riduce la qualità delle immagini sul monitor LCD durante la registrazione, per minimizzare il consumo della batteria (eccetto per l'area dello zoom digitale). Tenere però presente che non ci sono effetti sulla immagine registrata. • L'impostazione in [Modo LCD] ha la precedenza sull'impostazione [Risp.ener.LCD] per la luminosità del monitor LCD.
 <b>[Revis. auto]</b> Per visualizzare automaticamente le foto immediatamente dopo averle scattate.	<b>[1 SEC.]/[2 SEC.]</b> <b>[HOLD]:</b> La schermata di revisione automatica rimane finché non si preme un pulsante (diverso da quello [DISP.]). <b>[OFF]</b> <ul style="list-style-type: none"> <li>• Fissata a [2 SEC.] nella modalità [Auto intelligente].</li> <li>• Nelle modalità scena [Aiuto panorama], [Raff. alta v.], [Raffica flash] e [Cornice foto], o nelle modalità [Auto bracket] e [Scatto a raff.], la revisione automatica viene eseguita indipendentemente dall'impostazione.</li> <li>• La revisione automatica dei filmati non è possibile.</li> </ul>

Opzione	Impostazioni, note
 <b>[Azzerà num.]</b> Azzerà i numeri dei file delle foto.	<ul style="list-style-type: none"> <li>• Il numero della cartella viene aggiornato e il numero dei file comincia da 0001.</li> <li>• Si può assegnare un numero di cartella da 100 a 999. I numeri non possono essere azzerati quando il numero della cartella diventa 999. In tal caso, copiare tutte le foto necessarie nel computer e formattare la memoria interna/scheda. (→24)</li> <li>• Per ripristinare a 100 il numero delle cartelle: Formattare prima la memoria interna o scheda, e azzerare i numeri dei file usando [Azzerà num.]. Selezionare poi [Si] sulla schermata di azzeramento dei numeri delle cartelle.</li> </ul>
 <b>[Azzerà]</b> Ripristina le impostazioni predefinite.	<b>[Azzerare impost. di registrazione?]</b>
	<b>[Azzerare parametri di setup?]</b> <ul style="list-style-type: none"> <li>• Le informazioni registrate in [Riconosc. viso] si cancellano se si cancellano le impostazioni di registrazione.</li> <li>• Il ripristino dei parametri di impostazione ripristina anche quanto segue. Età negli anni/mesi e nomi nelle modalità scena [Bambini] e [Anim. domestici].</li> <li>• I numeri dei file e le impostazioni dell'orologio non vengono azzerati.</li> <li>• Quando si ripristina la funzione dell'obiettivo, il movimento della fotocamera potrebbe diventare udibile. Ciò non è un difetto.</li> </ul>
 <b>[Modo USB]</b> Seleziona il metodo di comunicazione per quando si collega la fotocamera a un computer o una stampante con un cavo USB.	 <b>[Selez. alla conn.]:</b> Selezionare [PC] o [PictBridge(PTP)] ogni volta che si collega la fotocamera a un computer o una stampante compatibile PictBridge.  <b>[PictBridge(PTP)]:</b> Selezionare quando si collega la fotocamera a una stampante compatibile PictBridge  <b>[PC]:</b> Selezionare quando si collega la fotocamera a un computer

Opzione	Impostazioni, note
 <b>[Uscita]</b> Operativa quando si collega il cavo AV.	 <b>[Usc. video]</b> <b>[NTSC]/[PAL]</b> <ul style="list-style-type: none"> <li>• Per cambiare il formato di uscita video con la fotocamera collegata al televisore, ecc. (Solo in modalità Riproduzione).</li> </ul>
	 <b>[Formato TV]</b> <b>16:9 / 4:3</b>
 <b>[Ruota imm.]</b> Ruota automaticamente le foto con orientamento verticale.	  : L'opzione Ruota visualizzazione viene attivata.  : L'opzione Ruota visualizzazione viene attivata, per soltanto l'uscita TV <b>[OFF]</b> <ul style="list-style-type: none"> <li>• [Ruota imm.] non possono essere usati con i filmati.</li> <li>• La rotazione delle foto scattate con l'obiettivo della fotocamera rivolto direttamente su o giù, o scattate con altre fotocamere, potrebbe non essere possibile.</li> <li>• Le foto non possono essere ruotate durante la riproduzione Multi.</li> <li>• Viene visualizzato ruotato sul computer soltanto in ambienti (sistemi operativi, software) compatibili Exif (→37).</li> </ul>
 <b>[Version disp.]</b> Per controllare la versione del firmware della fotocamera.	Viene visualizzata la versione attuale.

## Usando il menu [Setup] (Seguito)

Per i dettagli sulla procedura di impostazione nel menu [Setup] (→17)

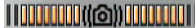
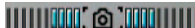
Opzione	Impostazioni, note
 <p><b>[Formatta]</b></p> <p>Usare se appare [Errore mem. interna] o [Errore sch. di mem.], o per formattare la memoria interna o la scheda.</p> <p><b>Quando si formatta una scheda/memoria incorporata, i dati non possono essere più recuperati. Controllare attentamente il contenuto della scheda/memoria incorporata prima della formattazione.</b></p>	<p>• Ciò richiede una batteria sufficientemente carica, o un alimentatore c.a. (opzionale) e un accoppiatore c.c. (opzionale). Prima di formattare la batteria incorporata, rimuovere la scheda dalla fotocamera.</p> <p>(Viene formattata soltanto la scheda inserita, se presente; viene formattata la memoria interna se non è stata inserita una scheda.)</p> <p>• Formattare sempre le schede con questa fotocamera.</p> <p>• <b>Vengono cancellati tutti i dati delle foto, comprese le foto protette.</b></p> <p>• Durante la formattazione non si devono spegnere la fotocamera o eseguire altre operazioni.</p> <p>• La formattazione della memoria interna potrebbe richiedere diversi minuti.</p> <p>• Rivolgersi al rivenditore se la formattazione non può essere completata con successo.</p>
 <p><b>[Lingua]</b></p> <p>Per cambiare la lingua del display.</p>	<p>Imposta la lingua visualizzata sullo schermo.</p>
<p><b>DEMO</b></p> <p><b>[Modalità demo]</b></p> <p>Visualizza la dimostrazione delle funzioni.</p>	<p><b>[Demo stabilizz.]:</b> L'entità del jitter viene mostrata su un grafico (approssimativamente)</p>  Entità del jitter  Entità del jitter dopo la correzione
	<p>• Durante la visualizzazione sullo schermo, lo stabilizzatore ottico delle immagini si attiva e disattiva ogni volta che si preme [MENU/SET].</p> <p>• La visualizzazione non è possibile durante la modalità di riproduzione.</p> <p><b>[Demo autom.]:</b> Visualizza la presentazione di introduzione. <b>[ON]/[OFF]</b></p> <p>• Per terminare → Premere [MENU/SET]</p> <p>• [Demo autom.] non può essere visualizzato su dispositivi esterni, come i televisori.</p>

## Operazioni di ripresa di base

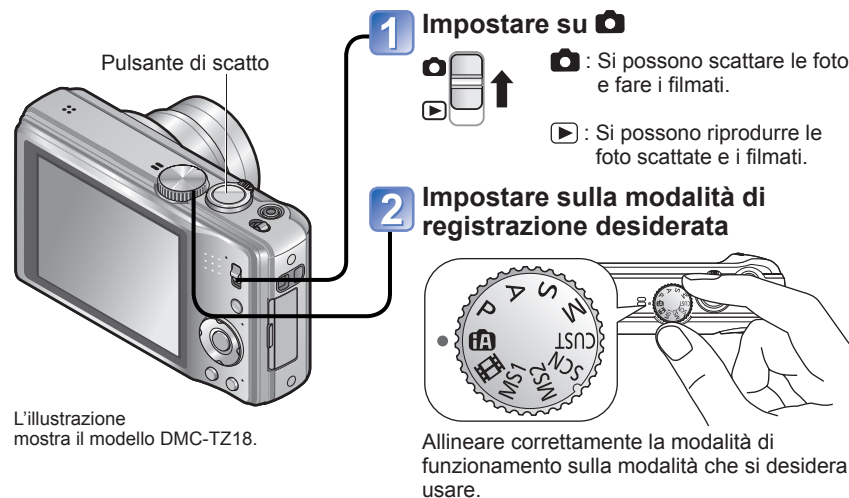

### 3 Puntare la fotocamera e scattare

#### Scatto delle foto

##### Premere il pulsante di scatto

- ① Premere delicatamente il pulsante di scatto

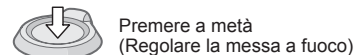

- ② Mantenere premuto il pulsante di scatto per scattare le foto

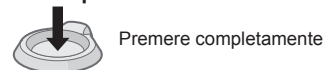

#### Registrazione dei filmati

##### Premere il pulsante di scatto

- ① Premere delicatamente il pulsante di scatto

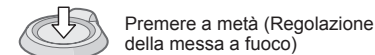

- ② Mantenere premuto il pulsante di scatto per cominciare la registrazione



- ③ Premere di nuovo il pulsante di scatto per terminare la registrazione



## Operazioni di ripresa di base (Seguito)

### ■ Modo di tenere la fotocamera



- Stare eretti con le braccia vicine al corpo e le gambe divaricate.
- Non toccare l'obiettivo.
- Non bloccare il microfono durante la registrazione dei filmati. (→8)
- Non bloccare il flash o la spia. Non guardarli da vicino.
- Non muovere la fotocamera quando si preme il pulsante di scatto.
- Si consiglia di usare il cinturino per evitare di far cadere la fotocamera.

### Selettore di modalità

<b>iA</b> Modalità [Auto intelligente]	Per scattare le foto con le impostazioni automatiche. (→27)
<b>P</b> Modalità [AE programma]	Registrazione delle immagini con le proprie impostazioni. (→30)
<b>A</b> Modalità [Prior. apertura]	Determinare l'apertura, e registrare poi le immagini. (→48)
<b>S</b> Modalità [Prior. dei tempi]	Determinare la velocità dell'otturatore, e registrare poi le immagini. (→49)
<b>M</b> Modalità [Esposiz. manuale]	Determinare l'apertura e la velocità dell'otturatore, e registrare poi le immagini. (→50)
<b>CUST</b> Modalità [Personalizzato]	Registrazione delle immagini usando le impostazioni preregistrate. (→51)
<b>SCN</b> [Modalità scena]	Per scattare le foto secondo la scena. (→53)
<b>MS1</b> <b>MS2</b> [Mio m. scena]	Per scattare le foto nelle modalità scena usate frequentemente. (→60)
<b>[Imm. in mov.]</b> Modalità [Imm. in mov.]	Per la ripresa dei filmati. (→61)

## Scatto delle foto con le impostazioni automatiche

Modalità [Auto intelligente]

Modalità di registrazione: **iA**

Le impostazioni ottimali vengono fatte automaticamente sulla base di informazioni quali "faccia", "movimento", "luminosità" e "distanza" puntando semplicemente la fotocamera sul soggetto, il che significa che si possono scattare foto nitide senza bisogno di fare le impostazioni manualmente.

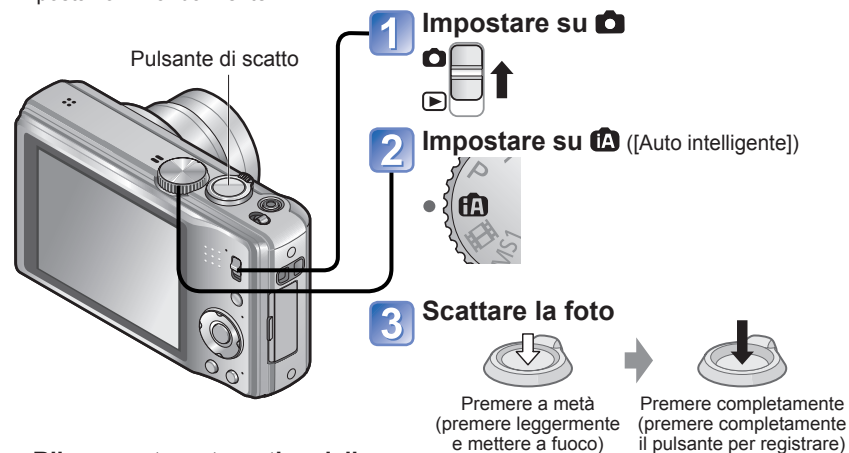

### ■ Rilevamento automatico della scena

La fotocamera identifica la scena quando viene puntata sul soggetto, ed esegue automaticamente le impostazioni ottimali.

Vengono rilevate delle persone	Vengono rilevate delle persone e un panorama notturno*2 (Soltanto quando si è selezionato <b>iA</b> )
Viene rilevato un bambino*1	
Viene rilevato un panorama	Viene rilevato un panorama notturno
Viene rilevato un tramonto	Viene rilevata la foto di un primo piano
<b>iA</b> Segue il movimento del soggetto per evitare sfocature se la scena non corrisponde a nessuna di quelle sopra.	

\*1 Se i bambini (sotto i 3 anni) che si registrano vengono riconosciuti dalla funzione del riconoscimento dei visi.

\*2 Si consiglia di usare un treppiede e l'autoscatto.

Se la fotocamera identifica automaticamente la scena e determina che nel soggetto della foto ci sono delle persone (, , , , ), la funzione di rilevamento visi si attiva e la messa a fuoco e l'esposizione si regolano per i visi riconosciuti.

● A seconda delle condizioni seguenti, si possono determinare tipi differenti di scene per lo stesso soggetto.

Contrasto dei visi, condizioni del soggetto (dimensioni, distanza, colore, contrasto, movimento), rapporto zoom, tramonto, alba, bassa luminosità, jitter

● Se il tipo di scena desiderato non è selezionato, si consiglia di selezionare manualmente la modalità di registrazione appropriata.

● Con e si consiglia di usare un treppiede e l'autoscatto.

# Scatto delle foto con le impostazioni automatiche

Modalità [Auto intelligente] (Seguito)

Modalità di registrazione:

## ■ Per usare il flash



Selezionare (Automatico) o (Disattivazione forzata flash).

- Quando si usa , secondo il tipo e la luminosità del soggetto vengono automaticamente selezionati (Automatico/riduzione occhi rossi), (Sincronizzazione lenta/riduzione occhi rossi) e (Sincronizzazione lenta). Per i dettagli (→40).
- e indicano che la funzione di correzione degli occhi rossi è attivata.
- La velocità dell'otturatore è più lenta in e .

- Gamma di messa a fuoco (→44).
- Nella modalità [Auto intelligente] si possono impostare le seguenti opzioni dei menu.
  - Menu [Reg]: [Dim. immag.]\*<sup>1</sup>, [Scatto a raff.], [Mod. colore]\*<sup>1</sup>, [Riconosc. viso]
  - Menu [Setup]\*<sup>2</sup>: [Imp. orol.], [Ora mondiale], [Bip]\*<sup>1</sup>, [Lingua], [Demo stabilizz.]
- \*<sup>1</sup> Le opzioni che possono essere impostate differiscono da altre modalità di registrazione.
- \*<sup>2</sup> Altre opzioni del menu [Setup] riflettono le impostazioni fatte nella modalità [AE programma], ecc.
- Compensazione del controluce  
Il controluce è la luce che splende dietro il soggetto. In questa situazione, il soggetto appare più scuro, per cui il controluce viene automaticamente corretto aumentando la luminosità dell'intera immagine.
- Le impostazioni per le funzioni seguenti sono fisse.
  - [Revis. auto]: [2 SEC.] • [Autospegnim.]: [5 MIN.] • [Linee guida]:
  - [Bil. bianco]: [AWB] • [Qualità]: (Fine) • [Sensibilità]: iso
  - [Stabilizz.]: [ON] • [Modalità AF]: (Rilevamento visi)\*<sup>3</sup>
  - [Luce assist AF]: [ON] • [AF rapido]: [ON] • [Mod. esposim.]: (Multipla)
  - [Espos.intell.]: [STANDARD] • [Risoluz. i.]: [i.ZOOM]
  - [Rim.occhi ros.]: [ON] • [AF cont.]: [ON]
- \*<sup>3</sup> (Messa a fuoco di 23 aree) quando la faccia non può essere riconosciuta
- Non si possono usare le funzioni seguenti.  
[Istogramma], [Esposizione], [Auto bracket], [Regolaz.], [Zoom digit.], [Min. vel. scatt.]

## Informazioni sui colori Happy

Se [Mod. colore] è impostato su [Happy], le immagini fisse sono più chiare e il colore è più vivido.

## Rilevamento visi e riconoscimento visi

Se la fotocamera identifica automaticamente la scena e determina che nell'immagine come soggetti appaiono delle persone (, , ), la funzione di rilevamento visi si attiva e la messa a fuoco e l'esposizione si regolano per il riconoscimento dei visi (→63).

### ■ Riconoscimento visi

I visi delle persone che si riprendono frequentemente possono essere registrati insieme con i loro nomi, età e altre informazioni.

Se si scattano le foto con [Riconosc. viso] (→63) impostato su [ON], viene data la priorità alle regolazioni della messa a fuoco e dell'esposizione dei visi vicine a quelle che sono state registrate. La fotocamera memorizza inoltre i visi rilevati durante la funzione di rilevamento visi, riconosce automaticamente i visi ripresi frequentemente e li visualizza sulla schermata di registrazione dei visi.

## Tracking AF

Anche se il soggetto di cui è stata bloccata la messa a fuoco (Blocco AF) si muove, la fotocamera continua a mantenerlo a fuoco.

### 1 Impostare [Modalità AF] su Tracking AF



- Per cancellare il tracking AF → Premere di nuovo

Cornice tracking AF

### 2 Allineare la cornice di tracking AF sul soggetto, e poi bloccare

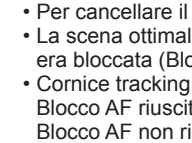

- Per cancellare il blocco AF → Premere
- La scena ottimale viene rilevata per il soggetto dove la messa a fuoco era bloccata (Blocco AF).
- Cornice tracking AF  
Blocco AF riuscito: Giallo  
Blocco AF non riuscito: Rosso (lampeggia)

- La funzione di riconoscimento dei visi è inattiva quando si usa il tracking AF.
- In alcune condizioni di registrazione, come quando il soggetto è piccolo o se l'illuminazione non è sufficiente, [Tracking AF] potrebbe non operare correttamente.

## Scatto delle foto con le proprie impostazioni

Modalità [AE programma]

Modalità di registrazione: **P**

Utilizzo del menu [Reg] per cambiare le impostazioni e impostare il proprio ambiente di registrazione.

**1** Impostare su

Pulsante di scatto

**2** Impostare sulla modalità **P** (AE programma)

**3** Scattare la foto

Premere a metà (premere leggermente e mettere a fuoco) → Premere completamente (premere completamente il pulsante per registrare)

**Indicazione di messa a fuoco** (se la messa a fuoco è corretta: lampeggia → accesa)

Area AF (Allinea il fuoco sul soggetto; al completamento: rosso → verde)

- Se viene visualizzato un avvertimento per il jitter, usare [Stabilizz.], un treppiede o [Autoscatto].
- Se l'apertura e la velocità dell'otturatore vengono visualizzate rosse, l'esposizione non è appropriata. Usare allora il flash, cambiare le impostazioni [Sensibilità] o impostare [Min. vel. scat.] su una velocità più lenta.

Indicazione di allarme jitter

Valore apertura      Velocità otturatore

## Messa a fuoco

Utile quando il soggetto non è al centro dell'immagine.

### 1 Regolare prima la messa a fuoco secondo il soggetto

Allineare l'area AF sul soggetto



Mantenere premuto a metà

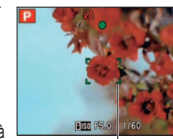

Area AF

### 2 Tornare alla composizione desiderata

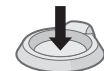

Premere completamente



Area AF

- I soggetti/ambienti che potrebbero rendere difficile la messa a fuoco:
  - Soggetti in veloce movimento o estremamente luminosi, oppure soggetti senza contrasto di colori.
  - Scatto delle foto attraverso vetri, o soggetti vicini emananti luce. Al buio o con fotocamera molto mossa.
  - Soggetti troppo vicini, oppure scatto delle foto di soggetti allo stesso tempo distanti e vicini.

- Se la messa a fuoco non è possibile, l'indicazione di messa a fuoco lampeggia e suona il segnale acustico. Usare come riferimento la gamma di messa a fuoco visualizzata rossa.
- Anche se l'indicazione di messa a fuoco è accesa, la fotocamera non è in grado di mettere a fuoco il soggetto se esso è fuori della gamma.
- L'area AF viene visualizzata più grande nelle condizioni di luce insufficiente o se si usa lo zoom digitale.

Indicazione di messa a fuoco



Gamma di messa a fuoco



# Scatto delle foto con lo zoom



Modalità di registrazione: **iA P A S M MS1 MS2 SCN**

Si può zoomare fino a 16 volte con lo "zoom ottico", e fino a 33,8 volte con lo "zoom ottico extra" (foto soltanto) con una qualità delle immagini inferiore. Per zoomare maggiormente si può usare [i.ZOOM] o [Zoom digit.].

Durante la zoomata non si deve bloccare il movimento del cilindro dell'obiettivo.

## 1 Zoomata di avvicinamento/allontanamento



Cattura un'area più ampia (grandangolo)  Ingrandisce il soggetto (telefoto) 

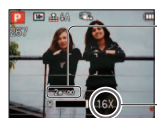

Gamma di messa a fuoco



Rapporto zoom (approssimativo)

Barra dello zoom

- La velocità zoom può essere regolata.  
Per zoomare lentamente → girare leggermente  
Per zoomare velocemente → girare completamente

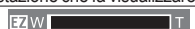
## ■ Tipi di zoom

Tipo	Zoom ottico	Zoom ottico extra
Rapporto massimo	16 ×	Fino a 33,8 x (a seconda delle dimensioni dell'immagine)
Deterioramento della qualità delle immagini	Nessuno	Nessuna (Le dimensioni delle immagini vengono ridotte)
Condizioni di funzionamento	Nessuna	Impostare [Dim. immag.] sul menu [Reg] per una impostazione che fa visualizzare <b>EZ</b> (→70)
Visualizzazione sullo schermo		 Viene visualizzato <b>EZ</b>

Tipo	i.Zoom	Zoom digitale
Rapporto massimo	1,3 × circa lo zoom ottico o lo zoom ottico extra	Fino a 4 x il rapporto zoom originale
Deterioramento della qualità delle immagini	Quasi nessuno	Sì
Condizioni, ecc.	Lo i.Zoom funziona nei casi seguenti. <ul style="list-style-type: none"> <li>● <b>iA</b> (Modalità [Auto intelligente])</li> <li>● Modalità scena (eccetto per [Alta sensib.], [Raff. alta v.], [Raffica flash], [Stenoscopio])</li> <li>● Quando [Risoluz. i.] nel menu [Reg] è impostata su [i.ZOOM] (→34)</li> </ul>	Quando [Zoom digit.] nel menu [Reg] è impostato su [ON] (→36)
Visualizzazione sullo schermo	 Viene visualizzato <b>i.ZOOM</b>	 Viene visualizzata l'area dello zoom digitale

- Cos'è lo zoom ottico extra (EZ)?

Se, per esempio, regolato a [3M **EZ**] (equivalente a 3 milioni di pixel), viene scattata la foto della parte centrale soltanto, di dimensioni 3M, di un'area di 14 M (equivalente a 14,1 milioni di pixel), il che significa che l'immagine può essere ingrandita ulteriormente.

- Il rapporto zoom e la barra zoom visualizzati sullo schermo sono approssimativi.
- In alcune modalità di registrazione, la funzione "Tele Macro" (→42) si attiva quando viene raggiunto il rapporto massimo di zoomata.
- Potrebbe essere generato un grado maggiore di distorsione quando si scattano le foto di soggetti vicini con un grandangolo maggiore, mentre usando più zoom telescopico si potrebbe causare una colorazione maggiore intorno ai contorni dei soggetti.
- La fotocamera potrebbe fare rumore e vibrare quando si aziona la leva zoom, ma ciò non è un malfunzionamento.
- Lo zoom ottico extra non può essere usato nelle modalità seguenti: [Zoom macro], filmato, modalità scena ([Trasforma], [Alta sensib.], [Raff. alta v.], [Raffica flash], [Stenoscopio] e [Cornice foto])
- Lo zoom digitale non può essere usato nei casi seguenti: **iA** (Modalità [Auto intelligente], modalità scena ([Trasforma], [Alta sensib.], [Raff. alta v.], [Raffica flash], [Stenoscopio], [Sabbatura] e [Cornice foto])
- [Riprist. zoom] permette di memorizzare il rapporto zoom, anche se si spegne la fotocamera.

# Scatto delle foto con lo zoom (Seguito)

Modalità di registrazione: **[iA] [P] [A] [S] [M] [MS1] [MS2] [SCN]**

## [i.ZOOM]

La fotocamera utilizza una tecnologia di risoluzione super per aumentare il rapporto zoom. L'impiego della tecnologia di risoluzione super permette di aumentare un rapporto zoom superiore di 1,3 volte circa a quello zoom originale, con quasi nessun deterioramento della qualità delle immagini.

### 1 Visualizzare il menu [Reg]



### 3 Selezionare [i.ZOOM]



### 2 Selezionare [Risoluz. i.]

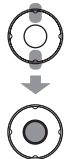

### 4 Premere diverse volte **[↔]**

- Quando [Risoluz. i.] è impostata su [i.ZOOM], alle immagini viene applicata la tecnologia di risoluzione super.
- Lo i.ZOOM funziona nei casi seguenti.
  - **[iA]** (Modalità [Auto intelligente])
  - Modalità scena (eccetto per [Alta sensib.], [Raff. alta v.], [Raffica flash], [Stenoscopio])

## Zoom facile: Per la zoomata rapida al rapporto massimo

Zoomata telefoto massima con un tocco.



### 1 Premere per cambiare il rapporto zoom



Ogni volta che si preme, il rapporto cambia

L'illustrazione mostra il modello DMC-TZ18.

## ■ Cambiamento del rapporto zoom

- Quando le dimensioni delle immagini sono di 10,5 M o più
- Quando le dimensioni delle immagini sono di 10 M **[E]** o meno

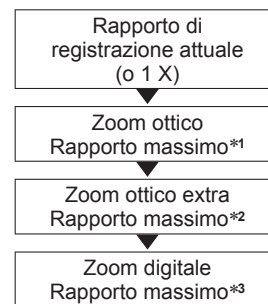

\*1 Quando [i.ZOOM] è operativo, il rapporto massimo dipende dalle impostazioni [i.ZOOM].  
 \*2 Le dimensioni delle immagini diventano temporaneamente [3M] (4:3), [2.5M] (3:2 / 1:1) o [2M] (16:9).  
 \*3 Quando [Zoom digit.] nel menu [Reg] è impostato su [ON].

- Lo zoom facile non opera durante la registrazione dei filmati.

## Scatto delle foto con lo zoom (Seguito)

Modalità di registrazione: **[A]** **[P]** **[A]** **[S]** **[M]** **[MS1]** **[MS2]** **[SCN]**

### [Zoom digit.]

Zoomata di 4 volte maggiore dello zoom ottico/zoom ottico extra.  
(Tenere presente che, con lo zoom digitale, l'ingrandimento riduce la qualità delle foto.)

#### 1 Visualizzare il menu [Reg]



#### 3 Selezionare [ON]



#### 2 Selezionare [Zoom digit.]

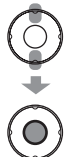

#### 4 Premere diverse volte [ ] / [ ]



## Visione delle foto [Ripr. normale]

Modalità di riproduzione: **[P]**

Quando nella fotocamera c'è una scheda, le immagini vengono riprodotte dalla scheda e, se nella fotocamera non c'è la scheda, le immagini vengono riprodotte dalla memoria incorporata.

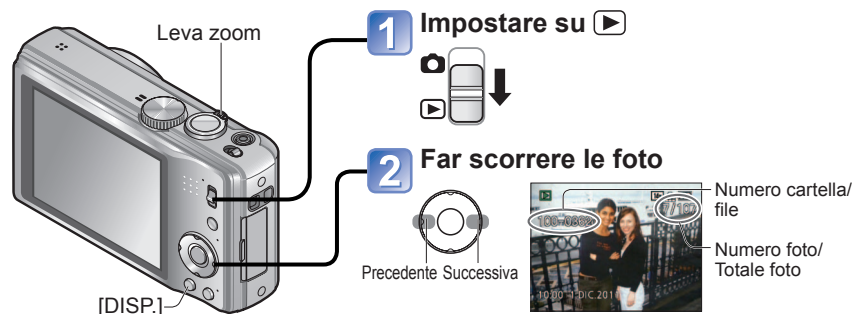

### ■ Per ingrandire (zoom di riproduzione)



Girare sul lato T



Posizione zoom attuale

- Ogni volta che si gira la leva zoom verso il lato T, l'ingrandimento aumenta attraverso quattro livelli dopo 1x, 2x, 4x, 8x e 16x. (La qualità delle immagini visualizzate diventa successivamente inferiore.)
- Per ridurre la zoomata: Girare la leva verso il lato W.
- Per spostare la posizione zoom →  
▲▼◀▶

- Mantenere premuto per scorrere velocemente avanti/indietro. La velocità di scorrimento aumenta quando viene premuto più a lungo. (La velocità potrebbe variare secondo le condizioni della riproduzione)
- Potrebbe non essere possibile visionare su questa fotocamera alcune foto modificate con il computer.
- Se si sposta l'interruttore di registrazione/riproduzione da **[A]** a **[P]** con la fotocamera accesa, il cilindro dell'obiettivo si ritrae dopo 15 secondi circa.
- Questa fotocamera è conforme allo standard DCF (Design rule for Camera File system), formulato dalla Japan Electronics and Information Technology Industries Association (JEITA), e al formato Exif (Exchangeable image file format). I file che non sono conformi al DCF non possono essere riprodotti.

## Eliminazione delle foto

Modalità di riproduzione:

Le foto vengono eliminate dalla scheda, se è stata inserita, o altrimenti dalla memoria interna. (Le foto eliminate non possono essere recuperate.)

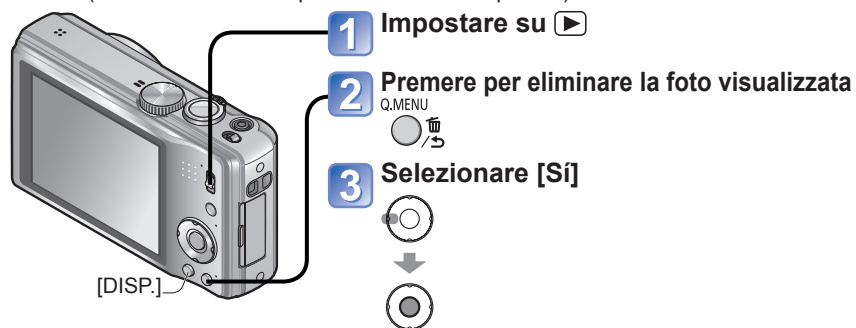

### Per eliminare multiple (fino a 50) foto o tutte

(dopo il passo **2**)

#### **3** Selezionare il tipo di eliminazione



- Saltare al passo **6** se si seleziona [Elimina tutte]



#### **4** Selezionare le foto da eliminare (Ripetizione)

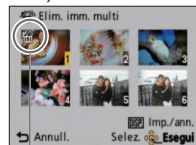

- Per eliminare → Premere di nuovo [DISP.]

Foto selezionata

#### **5** Eliminare



#### **6** Selezionare [Si]



- Per impostare → Premere [MENU/SET].
- Potrebbe richiedere del tempo, secondo il numero di foto da eliminare.
- In [Elimina tutte] si può selezionare [Elimina tutte tranne ★] se ci sono delle foto impostate come [Preferiti].

- Non si deve spegnere la fotocamera mentre le foto vengono eliminate.
- Usare una batteria sufficientemente carica o un alimentatore c.a. (opzionale) e l'accoppiatore c.c. (opzionale).
- Le foto non possono essere eliminate nei casi seguenti:
  - Foto protette
  - Interruttore della scheda sulla posizione "LOCK".
  - Foto che non sono dello standard DCF (→37)

## Cambiamento delle informazioni di registrazione visualizzate

Cambia tra i diversi display del monitor LCD, come gli istogrammi.



### ■ Istogramma

Visualizza la distribuzione della luminosità nella foto – per es., se il grafico raggiunge l'apice a destra, vuol dire che nella foto ci sono diverse aree luminose. (Guida) L'apice rappresenta la luminosità corretta (esposizione corretta). Ciò può essere usato come riferimento per la correzione dell'esposizione (→46), ecc.

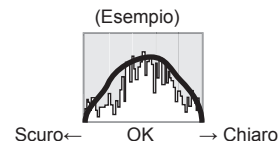

- L'istogramma al momento della registrazione è diverso dall'istogramma durante la riproduzione, e viene visualizzato arancione quando si registra con il flash o nei luoghi bui. Inoltre, l'istogramma potrebbe differire dagli istogrammi fatti con un software di modifica delle immagini.
- Non visualizzato durante la modalità **IA** (modalità [Auto intelligente]), [Cornice foto] o la zoomata di riproduzione.

### ■ Linee guida

- Riferimento per il bilanciamento e la composizione per la registrazione.
  - Nella modalità [Auto intelligente] viene visualizzata soltanto la forma della linea guida .
  - Quando si usa **IA** le informazioni di registrazione e le linee guida non possono essere visualizzate allo stesso tempo.
- Durante la zoomata di riproduzione, riproduzione dei filmati, visione della presentazione: Accensione/spegnimento del display.

# Scatto delle foto con il flash

Modalità di registrazione: **iA P A S M MS1 MS2 SCN**

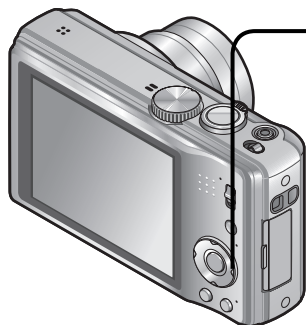

**1** Visualizzare [Flash]



**2** Selezionare il tipo desiderato



Tipi, operazioni	Utilizzo
<b>[Auto]</b> • Giudica automaticamente se usare o meno il flash	Uso normale
<b>[Auto/occhi r.]</b> *1 • Giudica automaticamente se usare o meno il flash (riduce gli occhi rossi)	Per scattare le foto in luoghi bui
<b>[Att. forz. flash]</b> • Flash sempre attivato	Per scattare le foto in controluce o sotto una forte illuminazione (per es., lampade a fluorescenza)
<b>[Att.forz./occhi r.]</b> *1 • Flash sempre attivato (riduce gli occhi rossi)	
<b>[Sinc. lenta/occhi r.]</b> *1 • Giudica automaticamente se usare o meno il flash (riduce gli occhi rossi; velocità bassa dell'otturatore per scattare delle foto più chiare)	Per scattare le foto di soggetti su sfondo notturno (si consiglia il treppiede)
<b>[Disatt.forz.fl.]</b> • Flash sempre disattivato	Luoghi dove l'uso del flash è proibito

\*1 Vengono emessi due lampi. Non muovere fin dopo il secondo lampo. L'intervallo tra i lampi varia a seconda della luminosità del soggetto.  
Se [Rim.occhi ros.] sul menu [Reg] è [ON], con l'icona del flash appare, gli occhi rossi vengono automaticamente rilevati e i dati della foto vengono corretti. (Soltanto quando [Modalità AF] è (Rilevamento visi))

■ **Tipi disponibili in ciascuna modalità** (○: Disponibile, --: Non disponibile, : Impostazione predefinita)

	iA	P	A	S	M	MS1	MS2	SCN											
	○*2	○	○	○	○	○	○	○	○	○	○	○	○	○	○	○	○	○	○
	--	○	○	○	○	○	○	○	○	○	○	○	○	○	○	○	○	○	○
	--	○	○	○	○	○	○	○	○	○	○	○	○	○	○	○	○	○	○
	--	--	--	--	--	--	--	--	○	○	○	○	○	○	○	○	○	○	○
	--	○	○	○	○	○	○	○	○	○	○	○	○	○	○	○	○	○	○
	○	○	○	○	○	○	○	○	○	○	○	○	○	○	○	○	○	○	○

\*2 Impostato su , , o secondo il soggetto e la luminosità.

• Il flash non può essere usato per la registrazione dei filmati, le modalità scena o .

■ **Campo utile del flash quando l'impostazione [Sensibilità] è [AUTO]**

Lato W (max.)	60 cm - 5,0 m circa
Lato T (max.)	1,0 m - 2,8 m circa

● Le velocità dell'otturatore sono come segue:

- : 1/60\*3 - 1/4000°
- : 1\*3,\*4 - 1/4000°

\*3 Varia secondo l'impostazione [Min. vel. scat.].

\*4 Se [Min. vel. scat.] è impostata su [AUTO] e la fotocamera avverte un jitter quando si regola [Stabilizz.] su [ON], la velocità massima è di 1/4 di secondo. Varia anche secondo la modalità [Auto intelligente], [Modalità scena] e la posizione dello zoom.

- L'effetto di riduzione degli occhi rossi varia secondo il soggetto ed è influenzato da fattori quali la distanza dal soggetto, se il soggetto guarda la fotocamera durante il lampo preliminare, e così via. In alcuni casi, l'effetto di riduzione degli occhi rossi potrebbe essere ignorabile.
- **Non mettere le mani sopra l'area di emissione della luce del flash (→) o guardarla da vicino (a una distanza di alcuni centimetri).**  
**Non usare il flash vicino ad altri soggetti (il calore/luce potrebbe danneggiarli).**
- Le impostazioni del flash possono essere cambiate quando si cambia la modalità di registrazione.
- Le impostazioni del flash nelle modalità scena tornano a quelle predefinite quando si cambia la modalità scena.
- Il bordo dell'immagine potrebbe diventare leggermente scuro se si usa il flash da vicino senza lo zoom [vicino al grandangolo (W) massimo]. Ciò può essere rimediato usando un po' di zoom.
- Le foto non possono essere scattate se queste indicazioni lampeggiano (il flash si sta caricando) (per es., ).
- Una illuminazione insufficiente potrebbe impedire l'esposizione o il bilanciamento del bianco corretti.
- La carica del flash potrebbe richiedere del tempo se la batteria è debole o se si usa il flash diverse volte in successione.

## Scatto dei primi piani

Modalità di registrazione: **P A S M**

Si desidera ingrandire il soggetto, l'impostazione su [AF macro] (AF $\downarrow$ ) permette di riprendere le immagini anche da una distanza più vicina della normale gamma di messa a fuoco (fino a 3 cm per il grandangolo max.).

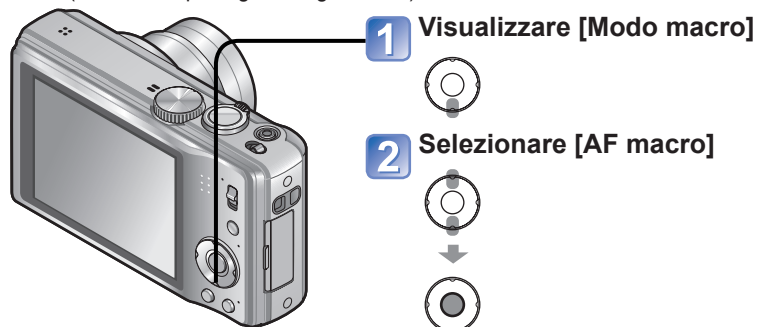

- La messa a fuoco dei soggetti lontani potrebbe richiedere un certo tempo.



Indicazione AF $\downarrow$

## Scatto delle foto senza essere vicini al soggetto Funzione "Tele Macro"

"Tele Macro" funziona automaticamente quando i rapporti dello zoom ottico o zoom ottico extra sono vicini all'impostazione T massima (16x o più per lo zoom ottico). La messa a fuoco è possibile da una distanza ravvicinata di 1 m.

(AF $\downarrow$  si cambia in TELE $\downarrow$ )

## Scatto delle foto a distanza ancora più ravvicinata [Zoom macro]

Per scattare foto più grandi del soggetto, l'impostazione [Zoom macro] fa apparire il soggetto ancora più grande di quando si usa [AF macro].

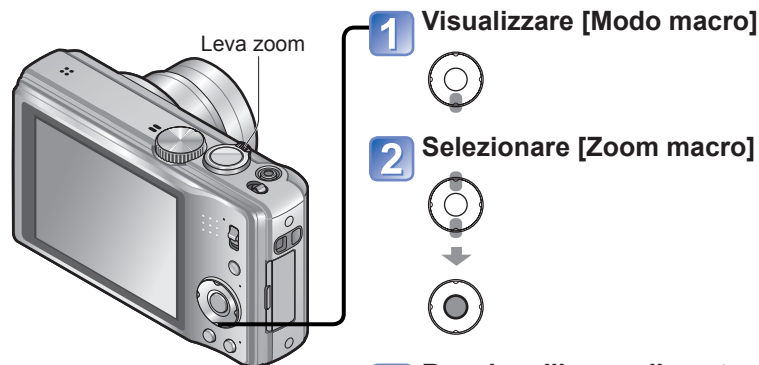

### 3 Regolare l'ingrandimento dello zoom digitale con la leva zoom

La posizione zoom è fissa all'estremità del grandangolo.  
La gamma di messa a fuoco è di 3 cm -  $\infty$ .



Ingrandimento zoom digitale (da 1x a 3x)

- In [Zoom macro], il maggiore ingrandimento riduce la qualità delle foto.
- Quando si imposta [Zoom macro], lo zoom ottico extra o [i.ZOOM] non funzionano.
- Impostando [Tracking AF] si annulla la funzione dello zoom macro.
- Si consiglia di usare un treppiede e [Autoscatto]. Inoltre, per registrare un soggetto vicino alla fotocamera, si consiglia di impostare [Flash] su  $\downarrow$  [Disatt.forz.fl.].
- Se la fotocamera viene mossa dopo la messa a fuoco, la messa a fuoco del soggetto è scarsa se esso è vicino alla fotocamera, a causa della grande riduzione del margine per la messa a fuoco.
- La risoluzione potrebbe ridursi intorno ai bordi della foto.

## Posizionamento della fotocamera e del soggetto entro la gamma accessibile per la messa a fuoco

### Gamma di messa a fuoco

Se il soggetto è troppo vicino alla fotocamera, l'immagine potrebbe non essere correttamente a fuoco. La distanza minima di registrazione varia secondo il rapporto zoom e l'impostazione nella modalità di registrazione macro.

Durante la zoomata ottica Rapporto zoom (indicazione generale)	Distanza minima di registrazione*1	
	[Modo macro] AF▼*2	[Modo macro] [OFF]*3
1x	3 cm	50 cm
2x	10 cm	50 cm
3x	20 cm	50 cm
4x	40 cm	50 cm
5x	1 m	1 m
6x	1,5 m	1,5 m
7x - 11x	2 m	2 m
12x - 15x	1,5 m	2 m
16x	1 m	2 m

\*1 La distanza minima di registrazione è la distanza tra la parte anteriore dell'obiettivo e il soggetto. Questa distanza cambia gradualmente secondo la posizione dello zoom.

\*2 La distanza di registrazione più corta è identica nelle impostazioni seguenti.

- **IA** (Modalità [Auto intelligente])
- Modalità [Imm. in mov.]
- Nelle modalità scena [Cibo], [Lume di candela], [Bambini], [Anim. domestici], [Alta sensib.], [Raff. alta v.], [Raffica flash], [Stenoscopio], [Sabbatura], [Alta dinamica], [Subacquea]

\*3 La distanza di registrazione più corta è identica nelle impostazioni seguenti.

- Nelle modalità scena [Ritratto], [Soft skin], [Trasforma], [Aiuto panorama], [Sport], [Party], [Tramonto], [Cielo stellato], [Spiaggia], [Neve], [Cornice foto]

● Le gamme di messa a fuoco differiscono per le modalità scena.

## Scatto delle foto con l'autoscatto

Modalità di registrazione: **IA P A S M MS1 MS2 SCN**

Si consiglia di usare un treppiede. Ciò serve anche a evitare che la fotocamera si muova quando si preme il pulsante di scatto, impostando l'autoscatto a 2 secondi.

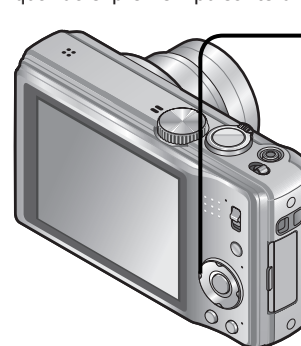

### 1 Visualizzare [Autoscatto]



### 2 Selezionare la durata di tempo



### 3 Scattare una foto

Premere completamente il pulsante di scatto per cominciare la registrazione dopo l'ora prestabilita.



- Per controllare durante l'operazione → Premere [MENU/SET]

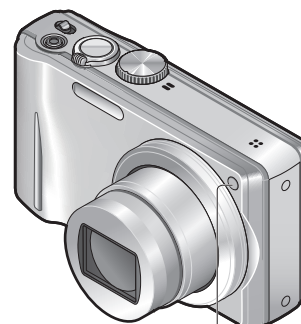

Indicatore di autoscatto  
(Lampeggia per la durata impostata)

- La messa a fuoco viene regolata automaticamente prima della registrazione se qui si preme completamente il pulsante di scatto.
- Dopo che la spia dell'autoscatto smette di lampeggiare, essa potrebbe rimanere accesa per la spia di aiuto AF.
- Questa funzione non può essere usata nelle modalità scena [Subacquea] e [Raff. alta v.], o quando si registrano i filmati.
- Nella modalità scena [Autoritratto] non si può selezionare [10 sec.].

## Scatto delle foto con la compensazione dell'esposizione

Modalità di registrazione: **P A S M S1 MS2 SCN**

Correggere l'esposizione se non è possibile ottenere una esposizione adeguata (se c'è differenza tra la luminosità del soggetto e dello sfondo, ecc.).

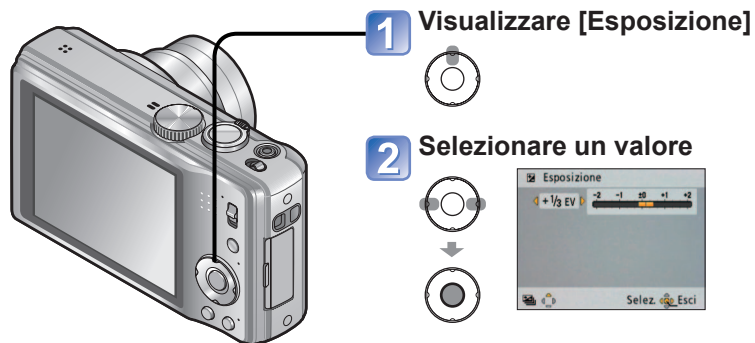

- Se la foto è troppo scura, regolare l'esposizione nella direzione "+".
- Se la foto è troppo chiara, regolare l'esposizione nella direzione "-".

- A seconda della luminosità, ciò potrebbe non essere possibile in alcuni casi.
- Dopo la regolazione dell'esposizione, viene visualizzato il valore regolato (per esempio,  $\pm 1/3$ ).
- Il valore di compensazione dell'esposizione impostato rimane anche quando si spegne la fotocamera.
- La compensazione dell'esposizione non può essere usata con la modalità scena [Cielo stellato].

## Registra mentre l'esposizione viene cambiata automaticamente ([Auto bracket])

Modalità di registrazione: **P A S M S1 MS2 SCN**

Registra 3 immagini in successione continua mentre l'esposizione viene cambiata automaticamente.  
Dopo la regolazione dell'esposizione, viene regolato il valore di esposizione standard.

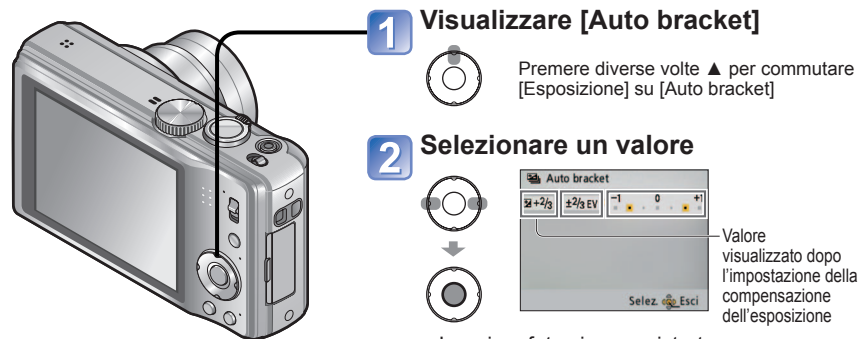

- La prima foto viene registrata senza compensazione, la seconda foto viene registrata con l'esposizione regolata nella direzione "-", e la terza foto viene registrata con l'esposizione regolata nella direzione "+".

- Non utilizzabile con il flash.
- Cancellato quando si spegne la fotocamera.
- Quando si imposta [Auto bracket], [Scatto a raff.] si cancellano.
- Non può essere regolato nelle modalità scena [Trasforma], [Aiuto panorama], [Raff. alta v.], [Raffica flash], [Cielo stellato], [Stenoscopio], [Sabbiaatura] e [Cornice foto] o quando si registrano i filmati.



## Determinare l'apertura e registrare

Modalità [Prior. apertura]

Modalità di registrazione: **A**

Quando si registra, si può controllare la gamma della messa a fuoco (profondità di campo) in modo da soddisfare i propri requisiti di registrazione. La velocità dell'otturatore viene regolata automaticamente in modo appropriato al valore di apertura impostato.

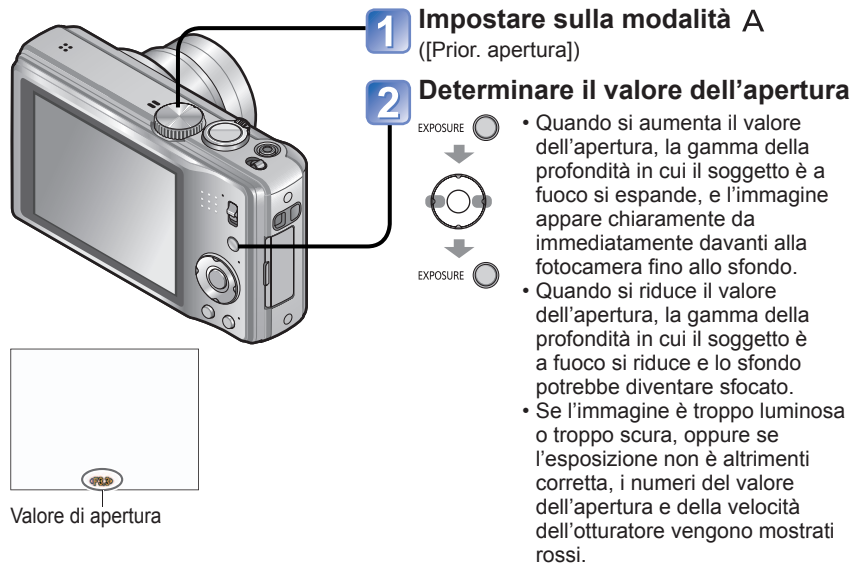

- La luminosità del monitor LCD potrebbe variare dalla foto reale scattata.
- Se troppo luminoso, aumentare l'apertura e, se troppo scuro, ridurre l'apertura.

## Determinare la velocità dell'otturatore e registrare

Modalità [Prior. dei tempi]

Modalità di registrazione: **S**

Quando si registra, la velocità dell'otturatore può essere controllata in modo da soddisfare i propri requisiti di registrazione. L'apertura viene regolata automaticamente in modo appropriato per la velocità dell'otturatore impostata.

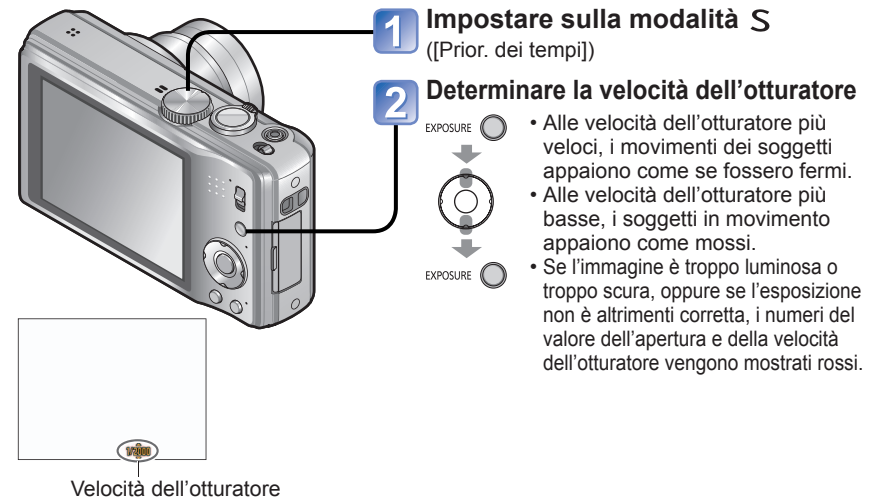

- La luminosità del monitor LCD potrebbe variare dalla foto reale scattata.
- Quando si usa una velocità dell'otturatore bassa, si consiglia di usare un treppiede.

## Determinare l'apertura e la velocità dell'otturatore e registrare Modalità [Esposiz. manuale]

Modalità di registrazione: **M**

Questa modalità di registrazione permette di impostare qualsiasi valore di esposizione e velocità dell'otturatore quando la regolazione dell'esposizione impedisce di registrare con l'esposizione desiderata (luminosità/oscurità). È inoltre possibile registrare con una lunga velocità di esposizione di fino a 60 secondi.

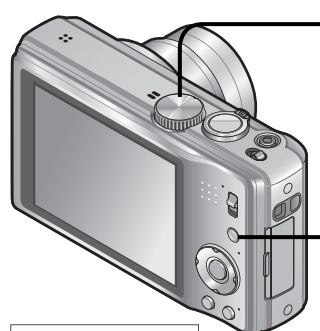

**1 Impostare sulla modalità M**  
([Esposiz. manuale])

- Viene visualizzato l'aiuto per l'esposizione manuale.

**2 Determinare l'apertura e la velocità dell'otturatore**



EXPOSURE ◀▶ : Per regolare il valore dell'apertura  
 ▲▼ : Per regolare la velocità dell'otturatore

- Se l'immagine è troppo chiara o troppo scura, o se l'esposizione non è altrimenti corretta, i numeri del valore dell'esposizione e della velocità dell'otturatore vengono mostrati rossi.
- Se si preme a metà il pulsante di scatto, viene visualizzato l'aiuto per l'esposizione manuale.

EXPOSURE

Valore apertura/velocità otturatore

### ■ Aiuto per l'esposizione manuale (approssimativa)

	Mostra le immagini con la luminosità standard.
	Mostra immagini più chiare. Per la luminosità standard, usare una velocità dell'otturatore più veloce o aumentare il valore dell'esposizione.
	Mostra immagini più scure. Per la luminosità standard, usare una velocità dell'otturatore più lenta o ridurre il valore dell'esposizione.

● La luminosità del monitor LCD potrebbe variare dalla foto reale scattata.

## Registrare le proprie impostazioni e cominciare a registrare Modalità [Personalizzato]

Modalità di registrazione: **QUST**

La registrazione della modalità di registrazione preferita, le impostazioni dei menu [Reg], ecc., su [Mem. imp. pers.] e l'impostazione del settore delle modalità su CUST permette di selezionare velocemente queste impostazioni.

### [Mem. imp. pers.] Registrazione delle proprie impostazioni

Si possono registrare fino a 3 impostazioni attuali della fotocamera.

■ Modalità di registrazione: **P A S M** **MS1 MS2 SCN**

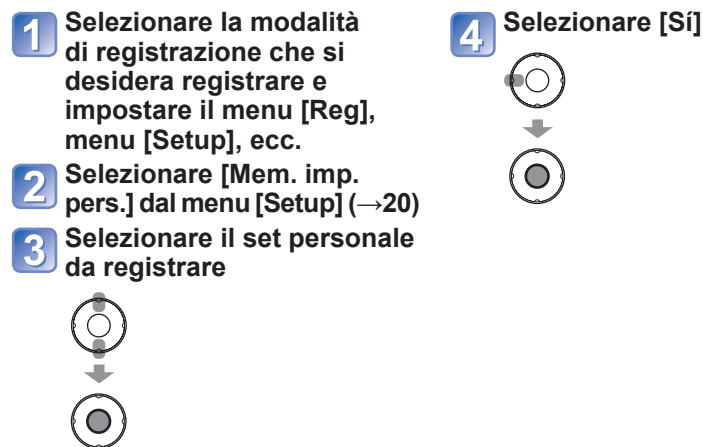

**1 Selezionare la modalità di registrazione che si desidera registrare e impostare il menu [Reg], menu [Setup], ecc.**

**2 Selezionare [Mem. imp. pers.] dal menu [Setup] (→20)**

**3 Selezionare il set personale da registrare**

**4 Selezionare [Sì]**

● L'autoscatto non viene conservato nella impostazione personalizzata.

● Nel set personalizzato vengono salvati i seguenti menu [Setup].

• [Linee guida] • [Istogramma] • [Riprist. zoom] • [Revis. auto]

## Registrare le proprie impostazioni e cominciare a registrare Modalità [Personalizzato] (Seguito)

Modalità di registrazione: **CUST**

### [Personalizzato] Passare alle proprie impostazioni e cominciare a registrare

Le impostazioni registrate in [Mem. imp. pers.] possono essere richiamate velocemente posizionando la ghiera delle modalità su CUST.

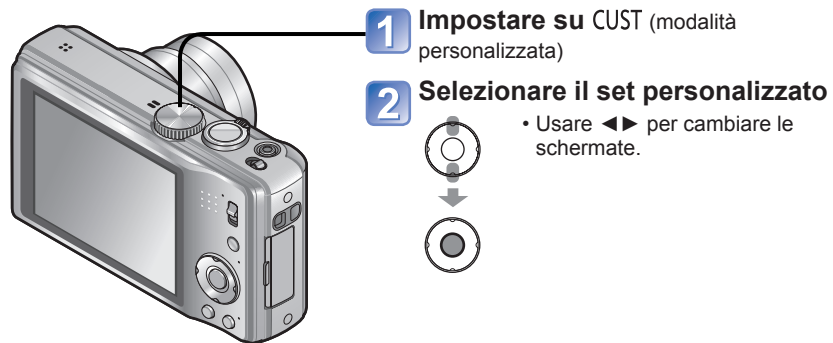

- Anche se si cambia il menu [Reg], ecc., in [Personalizzato], il contenuto del set personalizzato non cambia. Per cambiare il contenuto registrato, ripristinare in [Mem. imp. pers.].

## Scatto delle foto secondo la scena

[Modalità scena]

Modalità di registrazione: **MS1 MS2 SCN**

L'utilizzo di [Modalità scena] permette di scattare le foto con le impostazioni ottimali per le varie scene (esposizione, colorazione, ecc.).

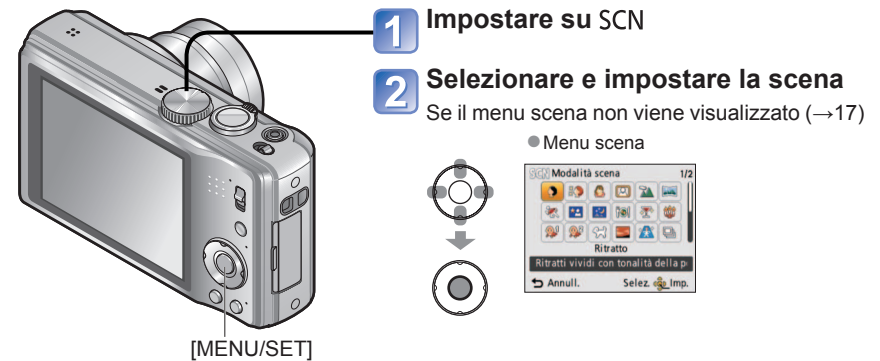

- La selezione di una modalità scena inadatta alla scena reale potrebbe avere un effetto negativo sui colori delle foto.
- Le impostazioni del menu [Reg] seguenti vengono regolate automaticamente e non possono essere selezionate manualmente: [Sensibilità], [Mod. esposim.], [Espos.intell.], [Min. vel. scatt.], [Risoluz. i.], [Mod. colore]







## Scatto delle foto secondo la scena





[Modalità scena] (Seguito)

Modalità di registrazione: **MS1 MS2 SCN**

Modo di selezionare una scena (→53)

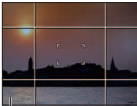
Usando il flash nelle modalità scena (→41)

Scena	Usi, Suggerimenti	Note
 [Ritratto]	<p><b>Puntare la fotocamera sulle aree di colori contrastanti quando si mette a fuoco.</b></p> <p><b>Suggerimenti</b></p> <ul style="list-style-type: none"> <li>• Stare quanto più possibile vicini al soggetto.</li> <li>• Zoom: Quanto più telescopico possibile (lato T)</li> </ul>	-
 [Soft skin]	<p><b>Rende più dolci i colori delle carnagioni in condizioni di luminosità, di giorno in esterni (ritratti dal petto in su).</b></p> <p><b>Suggerimenti</b></p> <ul style="list-style-type: none"> <li>• Stare quanto più possibile vicini al soggetto.</li> <li>• Zoom: Quanto più telescopico possibile (lato T)</li> </ul>	-
 [Trasforma]	<p><b>Cambia l'aspetto del soggetto estendendone la lunghezza o la larghezza, e migliora allo stesso tempo l'aspetto della carnagione.</b></p> <p>Usare <b>▲▼</b> per selezionare il livello di trasformazione, e premere [MENU/SET] per impostare.</p>	<ul style="list-style-type: none"> <li>• [Dim. immag.] è fisso secondo l'impostazione di [Formato], come mostrato sotto.</li> </ul> <p><b>4:3</b> : 3 M  <b>3:2</b> : 1:1 : 2,5 M  <b>16:9</b> : 2 M</p>
 [Autoritratto]	<p><b>Scattare una foto di se stessi.</b></p>  <p><b>Suggerimenti</b></p> <ul style="list-style-type: none"> <li>• Premere a metà il pulsante di scatto → la spia di autoscatto si accende → premere completamente il pulsante di scatto → revisione (se la spia di autoscatto lampeggia, la messa a fuoco non è corretta)</li> <li>• L'uso dell'autoscatto di 2 secondi è consigliato quando la velocità di scatto è lenta o se si verifica facilmente il jitter.</li> </ul>	-
 [Panorama]	<p><b>Per scattare foto chiare di soggetti ampi, distanti.</b></p>	-

Scena	Usi, Suggerimenti	Note
 [Aiuto panorama]	<p><b>Usare il software in dotazione per unire multiple immagini in una singola foto panoramica.</b></p> <p>① Usare <b>▲▼</b> per selezionare la direzione di registrazione, e premere [MENU/SET] per impostare. Vengono visualizzate le speciali linee guida panorama.</p> <p>② Scattare la foto.</p> <p>③ Selezionare [Succ.], e premere [MENU/SET] per impostare.</p> <ul style="list-style-type: none"> <li>• In alternativa, premere il pulsante di scatto.</li> <li>• Si possono scattare di nuovo le foto selezionando [Ripr.].</li> </ul> <p>④ Cambiare la composizione e scattare la foto in modo che una parte dell'immagine si sovrapponga alla foto precedente.</p>  <ul style="list-style-type: none"> <li>• Per scattare altre foto, selezionare [Succ.] e ripetere i passi ③ e ④.</li> </ul>	<ul style="list-style-type: none"> <li>• La messa a fuoco, lo zoom, la compensazione dell'esposizione, il bilanciamento del bianco, la velocità dell'otturatore e la sensibilità ISO sono tutti fissi alle impostazioni della prima foto.</li> <li>• La velocità di scatto potrebbe rallentare fino a 8 secondi.</li> <li>• Dopo la registrazione, l'otturatore potrebbe rimanere chiuso (fino a 8 secondi) per l'elaborazione del segnale. Ciò non è un malfunzionamento.</li> <li>• La giunzione panoramica delle foto non è possibile con questa fotocamera. Usare il software "PHOTOfunSTUDIO" sul CD-ROM in dotazione per comporre le immagini che si registrano in una immagine fissa panoramica con il computer.</li> </ul>
 [Sport]	<p><b>Scatto delle foto di scene con veloce movimento per es., sport.</b></p> <p><b>Suggerimenti</b></p> <ul style="list-style-type: none"> <li>• Stare ad almeno 5 m di distanza.</li> </ul>	<ul style="list-style-type: none"> <li>• La velocità di scatto potrebbe rallentare fino a 1 secondo.</li> </ul>
 [Ritratto nott.]	<p><b>Per scattare foto di gente e paesaggi notturni con luminosità vicina a quella reale.</b></p> <p><b>Suggerimenti</b></p> <ul style="list-style-type: none"> <li>• Usare il flash.</li> <li>• Il soggetto non deve muoversi.</li> <li>• Si consiglia il treppiede, l'autoscatto.</li> </ul>	<ul style="list-style-type: none"> <li>• La velocità di scatto potrebbe rallentare fino a 8 secondi.</li> <li>• Dopo la registrazione, l'otturatore potrebbe rimanere chiuso (fino a 8 secondi) per l'elaborazione del segnale. Ciò non è un malfunzionamento.</li> </ul>
 [Panorama nott.]	<p><b>Per scattare foto nitide di scene notturne.</b></p> <p><b>Suggerimenti</b></p> <ul style="list-style-type: none"> <li>• Si consiglia il treppiede, l'autoscatto</li> </ul>	<ul style="list-style-type: none"> <li>• La velocità di scatto potrebbe rallentare fino a 8 secondi.</li> <li>• Dopo la registrazione, l'otturatore potrebbe rimanere chiuso (fino a 8 secondi) per l'elaborazione del segnale. Ciò non è un malfunzionamento.</li> </ul>







## Scatto delle foto secondo la scena



[Modalità scena] (Seguito)

Modalità di registrazione: **MS1 MS2 SCN**

Modo di selezionare una scena (→53)

Usando il flash nelle modalità scena (→41)

Scena	Usi, Suggerimenti	Note
 [Cibo]	Per scattare foto di apparenza naturale dei cibi.	-
 [Party]	Rende più chiari i soggetti e lo sfondo nelle foto di eventi in interni, come i matrimoni.  <b>Suggerimenti</b> <ul style="list-style-type: none"> <li>Stare ad almeno 1,5 m di distanza.</li> <li>Zoom: Grandangolo (lato W)</li> <li>Usare il flash.</li> <li>Si consiglia il treppiede, l'autoscatto.</li> </ul>	-
 [Lume di candela]	Cattura l'atmosfera di una stanza illuminata da candele.  <b>Suggerimenti</b> <ul style="list-style-type: none"> <li>Non usare il flash.</li> <li>Si consiglia il treppiede, l'autoscatto.</li> </ul>	• La velocità di scatto potrebbe rallentare fino a 1 secondo.
 [Bambini]	Usare un flash debole per far risaltare il colore delle carnagioni.  • Per registrare l'età e il nome ([Bambini1] e [Bambini2]) possono essere impostati separatamente.)  ① Selezionare [Età] o [Nome] con ▲▼, premere [MENU/SET], selezionare [SET] e premere [MENU/SET]. ② Impostare la data di nascita e il nome. Età: Impostare la data di nascita con ▲▼◀▶, e premere [MENU/SET]. Nome: (Vedere "Immissione del testo" →84) ③ Selezionare [Esci] con ▲▼, quindi premere [MENU/SET].  <b>Suggerimenti</b> <ul style="list-style-type: none"> <li>Accertarsi che [Età] e [Nome] siano [ON] prima di scattare la foto.</li> </ul>	• Il formato di visualizzazione dell'età dipende dall'impostazione [Lingua]. • L'impostazione di stampa [Età] e [Nome] può essere fatta sul computer usando il CD-ROM in dotazione "PHOTOfunSTUDIO". Sulla foto si può anche stampare del testo usando [Stampa testo].
 [Anim. domestici]	Registra l'età e il nome dell'animale domestico quando si scattano le foto.  <b>Suggerimenti</b> <ul style="list-style-type: none"> <li>Le stesse di [Bambini]</li> </ul>	• Per altri suggerimenti e note vedere [Bambini].
 [Tramonto]	Per scattare foto nitide di scene come i tramonti.	-
 [Alta sensib.]	Evita la sfocatura dei soggetti al buio, in interni.  Selezionare il rapporto di aspetto e le dimensioni della foto con ▲▼, e premere [MENU/SET].	-

Scena	Usi, Suggerimenti	Note									
 [Raff. alta v.]	<b>Scatto delle foto di soggetti in rapido movimento o di un momento decisivo.</b>  ① Usare ▲▼ per selezionare [Priorità velocità] o [Priorità immagine], e premere [MENU/SET] per impostare. ② Selezionare il rapporto di aspetto e le dimensioni della foto con ▲▼, e premere [MENU/SET]. ③ Scattare le foto. (Mantenere premuto il pulsante di scatto.) Le foto vengono scattate continuamente quando si schiaccia completamente il pulsante di scatto. <table border="1" data-bbox="1155 511 1532 662"> <tr> <td>Velocità massima*</td> <td>[Priorità velocità]</td> <td>10 foto/sec. circa</td> </tr> <tr> <td></td> <td>[Priorità immagine]</td> <td>5,5 foto/sec. circa</td> </tr> <tr> <td>Numero di foto registrabili*</td> <td colspan="2">Da 15 a 100 circa</td> </tr> </table> * La velocità di raffica e il numero di immagini registrabili cambiano secondo le condizioni di registrazione o i tipi di schede.	Velocità massima*	[Priorità velocità]	10 foto/sec. circa		[Priorità immagine]	5,5 foto/sec. circa	Numero di foto registrabili*	Da 15 a 100 circa		<ul style="list-style-type: none"> <li>Il numero di foto registrate a raffica aumenta immediatamente dopo la formattazione.</li> <li>La messa a fuoco, lo zoom, l'esposizione, il bilanciamento del bianco, la velocità dell'otturatore e la sensibilità ISO sono fissati alle impostazioni della prima foto.</li> <li>Se si ripete la registrazione, a seconda delle condizioni d'utilizzo ci potrebbe essere un ritardo prima che la fotocamera scatti di nuovo la foto.</li> </ul>
Velocità massima*	[Priorità velocità]	10 foto/sec. circa									
	[Priorità immagine]	5,5 foto/sec. circa									
Numero di foto registrabili*	Da 15 a 100 circa										
 [Raffica flash]	<b>Permette la registrazione continua nei luoghi con poca luce.</b>  ① Usare ▲▼ per selezionare le dimensioni delle immagini e il formato, e premere [MENU/SET] per impostare. ② Scattare le foto (mantenere premuto il pulsante di scatto). Le foto vengono scattate continuamente mentre si mantiene premuto il pulsante di scatto. Numero di scatti continui: 5 max.	<ul style="list-style-type: none"> <li>La messa a fuoco, lo zoom, la compensazione dell'esposizione, la velocità dell'otturatore e la sensibilità ISO sono tutti fissi alle impostazioni della prima foto.</li> <li>Quando [Autoscatto] è impostato, vengono scattate 5 foto.</li> </ul>									







## Scatto delle foto secondo la scena





[Modalità scena] (Seguito)

Modalità di registrazione: **MS1 MS2 SCN**

Modo di selezionare una scena (→53)

Usando il flash nelle modalità scena (→41)

Scena	Usi, Suggerimenti	Note
 [Cielo stellato]	<p>Per scattare foto nitide del cielo stellato o di soggetti scuri.</p> <ul style="list-style-type: none"> <li>Impostazioni di velocità otturatore                             <ol style="list-style-type: none"> <li>Selezionare con ▲▼ e premere [MENU/SET].</li> <li>Premere il pulsante di scatto. Il conteggio alla rovescia comincia.</li> </ol> </li> </ul> <p><b>Suggerimenti</b></p> <ul style="list-style-type: none"> <li>Usare sempre il treppiede.</li> <li>Si consiglia l'autoscatto.</li> <li>Non si deve muovere la fotocamera fino alla fine del conteggio. (Il conto alla rovescia per l'operazione viene rivisualizzato dopo)</li> </ul>	-
 [Fuochi artific.]	<p>Per scattare foto nitide di fuochi d'artificio nel cielo notturno.</p> <p><b>Suggerimenti</b></p> <ul style="list-style-type: none"> <li>Stare ad almeno 10 m di distanza.</li> <li>Si consiglia il treppiede.</li> </ul>	La velocità di scatto è fissata a 1/4 o 2 secondi. (L'impostazione della velocità di scatto cambia se viene usata la compensazione esposizione)
 [Spiaggia]	<p>Fa risaltare il blu del cielo e del mare senza scurire il soggetto.</p>	<ul style="list-style-type: none"> <li>Non toccare la fotocamera con le mani bagnate.</li> <li>Fare attenzione alla sabbia e all'acqua marina.</li> </ul>
 [Neve]	<p>Fa risaltare il colore naturale della neve sui campi da sci e le montagne.</p>	-
 [Foto aerea]	<p>Per scattare le foto dai finestrini degli aerei.</p>	<ul style="list-style-type: none"> <li>Spegnerla fotocamera al momento del decollo o dell'atterraggio.</li> </ul>
 [Stenoscopio]	<p>Scurisce le aree intorno allo schermo per un effetto retro.</p>	-
 [Sabbiatura]	<p>Produce foto in bianco e nero con un aspetto granuloso.</p>	-

Scena	Usi, Suggerimenti	Note						
 [Alta dinamica]	<p>Riduce la sovra e la sottoesposizione quando si registra con la luce o nelle scene notturne.</p> <p>Usare ▲▼ per selezionare l'effetto, e premere [MENU/SET].</p> <table border="1"> <tr> <td>[STD.]</td> <td>Effetto di colorimento naturale</td> </tr> <tr> <td>[ART]</td> <td>Un effetto impressionistico che mette in evidenza il contrasto e il colore</td> </tr> <tr> <td>[B&amp;W]</td> <td>Effetto monocromatico</td> </tr> </table>	[STD.]	Effetto di colorimento naturale	[ART]	Un effetto impressionistico che mette in evidenza il contrasto e il colore	[B&W]	Effetto monocromatico	<ul style="list-style-type: none"> <li>La velocità di scatto potrebbe rallentare fino a 8 secondi.</li> <li>Dopo la registrazione, l'otturatore potrebbe rimanere chiuso (fino a 8 secondi) per l'elaborazione del segnale. Ciò non è un difetto.</li> </ul>
[STD.]	Effetto di colorimento naturale							
[ART]	Un effetto impressionistico che mette in evidenza il contrasto e il colore							
[B&W]	Effetto monocromatico							
 [Cornice foto]	<p>Sulla foto viene sovrapposta una cornice.</p> <p>Premere ◀▶ per selezionare la cornice, e premere poi [MENU/SET].</p>	<ul style="list-style-type: none"> <li>Il livello dei pixel di registrazione è 2 M (4:3).</li> <li>Le linee guida non possono essere visualizzate.</li> </ul>						
 [Subacquea]	<p>Produce colori naturali sott'acqua.</p> <p><b>Suggerimenti</b></p> <ul style="list-style-type: none"> <li>Per i soggetti in veloce movimento, inquadrare nell'area AF e premere ◀ (blocco AF). (Premere di nuovo ▶ per rilasciare.)</li> <li>Se si usa lo zoom dopo aver impostato il blocco AF, l'impostazione Blocco AF si cancella e deve essere impostata di nuovo.</li> <li>Blocco AF non può essere impostato se [Modalità AF] è impostata su [M].</li> <li>Regolare i livelli del rosso e blu con "regolazione fine bilanciamento del bianco" (→73).</li> </ul>	<ul style="list-style-type: none"> <li>Usare sempre la custodia marina (venduta separatamente).</li> </ul>  <p>Il diagramma mostra un rettangolo con un'area centrale etichettata 'Area AF' e un'area superiore etichettata '[Blocco AF] (messa a fuoco fissa)'. Una freccia indica la relazione tra le due aree.</p>						

## Registrazione delle scene comunemente usate

[Mio m. scena]

Modalità di registrazione: MS1 MS2

Si può registrare la modalità scena comunemente usata in MS1/MS2 sul selettore delle modalità.

Dopo aver fatto le impostazioni, le foto possono essere scattate nella modalità scena preselezionata regolando semplicemente il selettore di modalità su MS1/MS2.

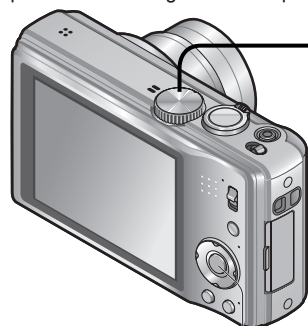

[MENU/SET]

### 1 Impostare su MS1 / MS2



Se si è già registrato nella modalità della propria scena, essa viene visualizzata come una scena registrata.

### 2 Selezionare e impostare la scena

Se il menu scena non viene visualizzato (→17)



#### ■ Scatto delle foto nelle modalità scena registrate

Impostare la ghiera delle modalità su MS1/ MS2 e scattare una foto.

#### ■ Cambiamento delle modalità scena registrate

Eseguire di nuovo l'operazione di registrazione

#### ● MS1 e MS2

Rappresentano entrambe la stessa funzione. Le scene frequentemente usate possono essere preselezionate su ciascuna posizione, in modo da permettere di cambiare velocemente e facilmente alla modalità scena desiderata.

● Se si ripristinano le impostazioni di registrazione con [Azzera] nel menu [Setup], le modalità scena preselezionate vengono cancellate.

## Ripresa dei filmati [Imm. in mov.]

Modalità di registrazione:

Riproduzione di filmati (→86)

Ciò registra i filmati con l'audio. (La registrazione del suono è monofonica\*1 o stereofonica\*2.) Durante la registrazione si può anche usare lo zoom.

\*1 DMC-TZ18

\*2 DMC-TZ19

Microfono  
(Non coprire con le dita.)



L'illustrazione mostra il modello DMC-TZ18.

Tempo di registrazione restante (approssimativo)



Tempo di registrazione trascorso

### 1 Posizionare il selettore di modalità su

### 2 Cominciare la registrazione



Premere a metà  
(Regolare la messa a fuoco)



Premere completamente  
(cominciare la registrazione)

Lo zoom può anche essere usato durante la registrazione dei filmati.

- Rilasciare immediatamente il pulsante di scatto dopo averlo premuto completamente.
- La velocità dello zoom diventa più lenta del normale.
- Quando si usa lo zoom durante la registrazione dei filmati, la messa a fuoco potrebbe richiedere qualche tempo.

### 3 Terminare la registrazione



Premere completamente

- A seconda del tipo di scheda usata, potrebbe apparire un messaggio di accesso alla scheda per qualche momento dopo la registrazione dei filmati. Ciò non indica un problema.
- Lo zoom facile non può essere usato per la registrazione dei filmati.
- Le funzioni seguenti non sono disponibili. Zoom ottico extra, flash, [Riconosc. viso] e [Ruota imm.] per le immagini fisse scattate verticalmente.
- In [Modalità AF], (messa a fuoco di 23 aree) è fissa.
- In [Stabilizz.], [ON] è fisso.
- Se non rimane più spazio per la memorizzazione del filmato, la registrazione si arresta automaticamente. Inoltre, la registrazione in corso può essere arrestata a seconda della scheda usata.
- A seconda dell'ambiente di registrazione del filmato, l'elettricità statica o le onde elettromagnetiche potrebbero rendere momentaneamente nero lo schermo o causare la registrazione di rumore.

## Ripresa dei filmati [Imm. in mov.] (Seguito)

Modalità di registrazione:

### [Qualità reg.]

Cambiamento delle dimensioni del filmato. Quando si intende registrare un filmato, utilizzare una scheda la cui classe di velocità SD nominale\*1 sia "Classe 6" o superiore.

\*1 La classe di velocità SD si riferisce a una specifica relativa alla velocità di scrittura continuata.

#### 1 Visualizzare il menu [Reg]



#### 2 Selezionare [Qualità reg.]

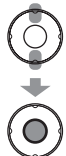

#### 3 Selezionare la qualità delle immagini desiderata

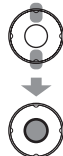

Qualità delle immagini	Dimensioni immagine	Numero di quadri	Formato immagine
[HD]	1280 × 720 pixel	30 quadri/sec.	16:9
[VGA]	640 × 480 pixel		4:3
[QVGA]*2	320 × 240 pixel		

\*2 [QVGA] è fisso quando si registra nella memoria incorporata.

- Qualora, durante la registrazione di filmati utilizzando un alimentatore c.a. si scollegli l'alimentatore o si verifichi un'interruzione di corrente, l'alimentazione della fotocamera si interrompe e il filmato che si sta riprendendo non viene più registrato.
- Se si cerca di riprodurre con altri apparecchi i filmati registrati con questa fotocamera, la riproduzione potrebbe non essere possibile o la qualità delle immagini o del suono potrebbe risultare scadente. Inoltre, potrebbero venire indicate informazioni di registrazione inesatte.

## Registrazione utilizzando la funzione di riconoscimento visi [Riconosc. viso]

Modalità di registrazione:

L'impostazione predefinita [Riconosc. viso] è [OFF].

Quando si registrano le foto dei visi, l'impostazione diventa automaticamente [ON].

### ■ Come opera la funzione di riconoscimento visi

**Durante la registrazione** (Quando [Modalità AF] è (Rilevamento visi))

- La fotocamera riconosce un viso registrato e regola la messa a fuoco e l'esposizione
- Quando vengono riconosciuti dei visi registrati per i quali sono impostati dei nomi, questi ultimi vengono visualizzati (fino a 3 persone)

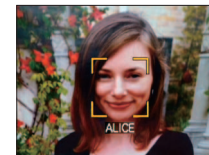

**Durante la riproduzione**

- Il nome e l'età vengono visualizzati (se le informazioni sono registrate)
- Durante la registrazione, vengono visualizzati i nomi che sono stati impostati per i visi riconosciuti (fino a 3 persone)
- Vengono riprodotte solo le immagini delle persone registrate selezionate ([Selez. categoria])

- Quando si esegue lo scatto a raffica, le informazioni di registrazione relative al riconoscimento visi vengono inserite solo nella prima immagine.
- Se si preme a metà il pulsante di scatto, quindi si punta la fotocamera su un soggetto diverso e si registra, all'immagine potrebbero venire associate informazioni di registrazione relative a una persona diversa.
- Il riconoscimento visi non funziona nei casi seguenti.  
Registrazione di filmati, modalità scena [Trasforma], [Aiuto panorama], [Panorama nott.], [Cibo], [Raff. alta v.], [Raffica flash], [Cielo stellato], [Fuochi artific.], [Foto aerea], [Sabbatura], [Subacquea]
- Il riconoscimento visi cerca visi simili a quelli registrati, ma non vi è alcuna garanzia che riesca sempre a riconoscere tali visi.
- Anche se sono registrate informazioni sul riconoscimento visi, le immagini registrate quando il nome è impostato su [OFF] non vengono classificate per il riconoscimento visi in [Selez. categoria].
- **Anche se si modificano le informazioni sul riconoscimento visi, le informazioni sul riconoscimento visi per le immagini registrate in precedenza non vengono modificate.**  
Ad esempio, se si modifica un nome, le immagini registrate prima della modifica non vengono classificate per il riconoscimento visi in [Selez. categoria].
- Per modificare le informazioni sui nomi per le immagini già registrate, eseguire la funzione [REPLACE] (→100) in [Mod. ric. visi].



## Registrazione utilizzando la funzione di riconoscimento visi [Riconosc. viso] (Seguito)

Modalità di registrazione:

Per le procedure di impostazione del menu [Reg] (→17)

### Registrazione delle immagini dei visi

È possibile registrare fino a 6 immagini di visi di persone, insieme a informazioni quali il nome e la data di nascita.

È possibile facilitare il riconoscimento visi attraverso il modo con cui si registrano i visi: ad esempio, registrare più immagini del viso della stessa persona (fino a 3 immagini in una sola registrazione).

#### ■ Suggerimenti per la registrazione quando si intende registrare immagini di visi

- Assicurarsi che gli occhi del soggetto siano aperti e la bocca sia chiusa; fare in modo che il soggetto sia rivolto direttamente verso la fotocamera, e assicurarsi che il contorno del viso, gli occhi e le sopracciglia non siano nascosti dai capelli.
- Assicurarsi che non siano presenti ombre marcate sul viso. (Durante la registrazione, non viene utilizzato il flash)

#### ■ Qualora la fotocamera appaia in difficoltà nel riconoscere i visi durante la registrazione

- Registrare immagini aggiuntive del viso della stessa persona, al chiuso e all'aperto, oppure con espressioni o angolazioni diverse.
- Registrare immagini aggiuntive nei luoghi in cui si intende eseguire la registrazione.
- Qualora una persona registrata non venga più riconosciuta, eseguire di nuovo la registrazione di tale persona.

- In alcuni casi, la fotocamera non è in grado di riconoscere o riconosce in modo errato anche le persone registrate, a seconda della loro espressione o dell'ambiente.

#### 1 Selezionare [Riconosc. viso] dal menu [Reg] (→17)

#### 2 Selezionare [MEMORY] con ▲▼, quindi premere [MENU/SET]

#### 3 Selezionare [Nuova] con ▲▼◀▶, quindi premere [MENU/SET]

- Qualora 6 persone siano già registrate, eliminare prima una persona registrata. (→66)

#### 4 Registrare l'immagine del viso

- ① Allineare il viso con la guida e registrare
- ② Selezionare [Sf] con ◀, quindi premere [MENU/SET]
  - Se si intende ripetere la registrazione, selezionare [No].
  - Non è possibile registrare i visi di soggetti diversi dalle persone (ad es. animali domestici).
  - Quando si preme [DISP.], viene visualizzata una spiegazione.

#### 5 Selezionare la voce da modificare ed effettuare l'impostazione











Opzione	Informazioni sulle impostazioni
[Nome]	① Selezionare [SET] con ▲▼, quindi premere [MENU/SET] ② Immettere il nome (procedura di immissione del testo: →84)
[Età]	Impostare la data di nascita. ① Selezionare [SET] con ▲▼, quindi premere [MENU/SET] ② Utilizzare ◀▶ per selezionare anno, mese e giorno, impostare con ▲▼, quindi premere [MENU/SET]
[Icona foc.]	Cambia l'icona che viene visualizzata quando il soggetto è a fuoco. ① Selezionare l'icona della messa a fuoco con ▲▼, quindi premere [MENU/SET]
[Agg. immag.]	È possibile registrare fino a 3 immagini del viso della persona. ① Selezionare una cornice non registrata e premere [MENU/SET] <ul style="list-style-type: none"><li>• Quando si seleziona con ◀▶, una foto del viso registrata, viene visualizzata una schermata di conferma della eliminazione. Selezionare [Sf] per eliminare la foto del viso. (Se è registrata soltanto una foto, essa non può essere eliminata.)</li></ul> ② Registrare l'immagine (Passo 4) (→64) ③ Premere  /

#### ■ Per impostare la funzione di riconoscimento visi su [OFF]

- ① Selezionare [Riconosc. viso] dal menu [Reg] (→17)
- ② Selezionare [OFF] con ▲▼, quindi premere [MENU/SET]

## Registrazione utilizzando la funzione di riconoscimento visi [Riconosc. viso] (Seguito)

Modalità di registrazione:        

Per le procedure di impostazione del menu [Reg] (→17)

### Modifica o eliminazione delle informazioni relative alle persone registrate

È possibile modificare o eliminare le informazioni relative alle persone registrate.

- 1** Selezionare [Riconosc. viso] dal menu [Reg] (→17)
- 2** Selezionare [MEMORY] con ▲▼, quindi premere [MENU/SET]
- 3** Usando ▲▼◀▶, selezionare la persona di cui si desidera modificare o eliminare le informazioni, e premere [MENU/SET]

- 4** Selezionare l'opzione

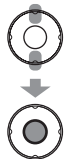

Opzione	Informazioni sulle impostazioni
Modifica delle informazioni	Modificare il nome o altre informazioni registrate. (→65)
Ordine di registrazione	Impostare l'ordine di priorità per la messa a fuoco e l'esposizione. ① Selezionare l'ordine di registrazione con ▲▼◀▶, quindi premere [MENU/SET]
Eliminazione	Elimina le informazioni e le immagini dei visi delle persone registrate.

## [Data viaggio]

Se si imposta il proprio programma di viaggio e si registrano delle immagini, verranno registrati i giorni del viaggio in cui sono state registrate le immagini.

■ **Modalità di registrazione:** \*

\* Solo per la registrazione. (impossibile impostare.)

- 1 Selezionare [Data viaggio] dal menu [Setup] (→17)
- 2 Selezionare [Imp. viaggio] con ▲▼, quindi premere [MENU/SET]
- 3 Selezionare [SET] con ▲▼, quindi premere [MENU/SET]
- 4 Selezionare la data di partenza con ▲▼◀▶, e premere poi [MENU/SET]
- 5 Impostare allo stesso modo la data del ritorno

### ■ Per registrare [Destinazione]

- ① Selezionare [Destinazione] dal menu [Data viaggio] (→17)
- ② Selezionare [SET] e premere [MENU/SET]
- ③ Immettere la destinazione
  - Immissione del testo (→84)

- La data del viaggio viene calcolata dalla data di partenza impostata e la data impostata nell'orologio della fotocamera. Quando si imposta la destinazione in [Ora mondiale], i giorni trascorsi vengono calcolati in base al fuso orario dell'area di destinazione.
- Se [Imp. viaggio] è impostata su [OFF], il numero dei giorni trascorsi non viene registrato. Esso non viene visualizzato anche se si imposta [Imp. viaggio] su [SET] dopo la registrazione.
- Se si fanno le impostazioni prima della data di partenza, il numero di giorni fino alla partenza viene visualizzato arancione con il segno meno (ma non viene registrato).
- Se [Data viaggio] viene visualizzata in bianco con un segno meno, la data [Origine] è avanti di un giorno dalla data [Destinazione] per la differenza delle fasce orarie (cioè è registrato).
- Per stampare il numero di giorni trascorsi o la località, usare [Stampa testo] o stampare usando il software "PHOTOfunSTUDIO" sul CD-ROM in dotazione.

## [Ora mondiale]

Impostare la data e l'ora della registrazione sull'ora locale presso la propria destinazione.

■ **Modalità di registrazione:**

- 1 **Selezionare [Ora mondiale] dal menu [Setup] (→17)**
  - Quando si esegue l'impostazione per la prima volta, viene visualizzato [Impostare l'area di origine]. In questo caso, premere [MENU/SET] e saltare al passo 3.

### ■ Impostare l'area di residenza

- 2 **Selezionare [Origine]**



- 3 **Impostare la propria area di origine**

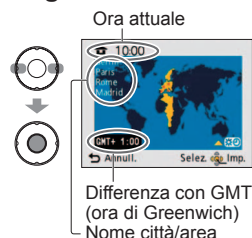

• Per annullare  
→ Premere [Annull.] / [Imp.]

### ■ Impostare l'area di destinazione

- 2 **Selezionare [Destinazione]**



- 3 **Impostare l'area di destinazione**



• Per annullare  
→ Premere [Annull.] / [Imp.]

Se la destinazione reale non è selezionabile, selezionare in base alla "differenza con l'ora di origine".

### ■ Al ritorno

Seguire il procedimento dei passi 2 e 3 sulla parte superiore a sinistra, e tornare all'ora originale.

### ■ Per impostare/rilasciare l'ora legale

Premere ▲ al passo 3. (Premere di nuovo per rilasciare)

- Se si è regolata l'ora legale, l'ora attuale avanza di 1 ora. Se si cancella l'impostazione, l'ora torna automaticamente all'ora attuale.
- Le foto e i filmati registrati dopo aver specificato una destinazione vengono contrassegnati con (destinazione) durante la riproduzione.

## Usando il menu [Reg]

Per le procedure di impostazione del menu [Reg] (→17)

### [Formato]

Il formato delle foto può essere cambiato secondo il formato di stampa o di riproduzione.

■ **Modalità di registrazione:** P A S M

■ **Impostazioni:** / / /

● I bordi potrebbero essere tagliati quando si stampa, per cui controllare prima.

### [Dim. immag.]

Imposta le dimensioni (numero di pixel) delle foto. Il numero di immagini che possono essere registrate dipende da questa impostazione e da [Qualità] (→71).

■ **Modalità di registrazione:** P A S M

■ **Impostazioni:**

Dimensioni immagine ([Formato]: )					
<b>14 M</b> 4320×3240	<b>10 M </b> * 3648×2736	<b>7 M </b> * 3072×2304	<b>5 M </b> 2560×1920	<b>3 M </b> * 2048×1536	<b>0.3 M </b> 640×480

Dimensioni immagine ([Formato]: )					
<b>12.5 M</b> 4320×2880	<b>9 M </b> * 3648×2432	<b>6 M </b> * 3072×2048	<b>4.5 M </b> * 2560×1712	<b>2.5 M </b> * 2048×1360	<b>0.3 M </b> * 640×424

Dimensioni immagine ([Formato]: )					
<b>10.5 M</b> 4320×2432	<b>7.5 M </b> * 3648×2056	<b>5.5 M </b> * 3072×1728	<b>3.5 M </b> * 2560×1440	<b>2 M </b> * 1920×1080	<b>0.2 M </b> * 640×360

Dimensioni immagine ([Formato]: )					
<b>10.5 M</b> 3232×3232	<b>7.5 M </b> * 2736×2736	<b>5.5 M </b> * 2304×2304	<b>3.5 M </b> * 1920×1920	<b>2.5 M </b> * 1536×1536	<b>0.2 M </b> * 480×480

\* Questa impostazione non è disponibile in (modalità [Auto intelligente]).

● A seconda del soggetto e delle condizioni di registrazione potrebbe apparire l'effetto mosaico.

### Guida di impostazione

Dimensioni immagini più grandi	←→	Dimensioni immagini più piccole
Immagini più nitide		Immagini più scadenti
Capacità di registrazione più bassa		Capacità di registrazione più grande

### [Qualità]

Impostare la qualità delle foto.

■ **Modalità di registrazione:** P A S M

■ **Impostazioni:** Fine (Alta qualità, priorità alla qualità delle foto)

Standard (Qualità standard, priorità al numero di foto)

● L'impostazione è fissa a (Standard) nelle modalità scena seguenti: [Trasforma], [Alta sensib.], [Raff. alta v.], e [Raffica flash]

### [Sensibilità]

Impostare manualmente la sensibilità ISO (sensibilità alla illuminazione).

Per scattare foto nitide nei luoghi bui si consigliano le impostazioni più alte.

■ **Modalità di registrazione:** P A S M

■ **Impostazioni:** [AUTO] / ISO [Intelligent ISO] / [100] / [200] / [400] / [800] / [1600]

### Guida di impostazione

[Sensibilità]	[100]	←→	[1600]
Località (consigliata)	Luminosa (esterni)		Scuro
Velocità otturatore	Lento		Veloce
Interferenza	Bassa		Alta
Jitter del soggetto	Maggiore		Minore

● A seconda della luminosità del soggetto viene automaticamente impostato [AUTO] in una gamma fino a 400 (1000 quando si usa il flash).

● ISO viene impostato automaticamente in una gamma fino a 1600 in base al movimento del soggetto e alla luminosità.

## [Bil. bianco]

Se d'altra parte i colori non sembrano naturali, regolare il colore secondo la sorgente di luce.

■ **Modalità di registrazione:** P A S M MS1 MS2 SCN

■ **Impostazioni:** [AWB] (automatico) /

☀️ (esterni, cielo sereno) /

☁️ (esterni, cielo nuvoloso) /

🏠 (esterni, ombra) /

💡 (Lampade a incandescenza) /

📷 (usa i valori impostati in [MENU/SET]) /

📷SET (impostato manualmente)

● **Gamma operativa [AWB]:**

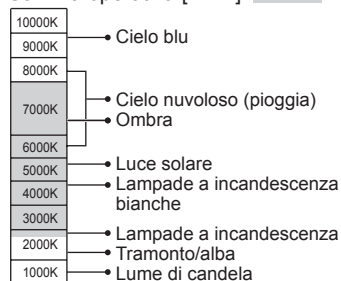

● Quando si imposta [AWB] (bilanciamento automatico del bianco), il colore si regola secondo la sorgente di luce. Se però la scena è troppo chiara o troppo scura, o in altre estreme condizioni di illuminazione, le immagini potrebbero apparire rossastre o bluastre. La funzione di bilanciamento del bianco potrebbe non operare correttamente se c'è un numero multiplo di sorgenti di luce.

● Si consiglia di impostare su [AWB]/[MENU/SET] per lo scatto delle foto sotto le lampade a fluorescenza.

● L'impostazione del bilanciamento del bianco è fissa a [AWB] nelle modalità scena seguenti:

[Panorama], [Ritratto nott.], [Panorama nott.], [Cibo], [Party], [Lume di candela], [Tramonto], [Raffica flash], [Cielo stellato], [Fuochi artific.], [Spiaggia], [Neve], [Foto aerea], [Sabbatura] e [Subacquea]

### ■ **Regolazione fine del bilanciamento del bianco ([AWB] escluso)**

Le impostazioni di bilanciamento del bianco possono essere regolate finemente se i colori continuano a non apparire come previsto.

① Selezionare il bilanciamento del bianco da regolare finemente, e premere il pulsante [DISP.] per visualizzare la schermata [Regolaz.].

② Regolare con ► se i rossi sono preponderanti; regolare con ◀ se i blu sono preponderanti.

③ Premere [MENU/SET].

- Le impostazioni vengono ricordate anche se si spegne la fotocamera.
- Le impostazioni rimangono effettive quando si usa la fotografia con il flash.
- Le regolazioni fini non sono possibili quando [Mod. colore] (→79) è impostata su [B/W], [SEPIA], [COOL] o [WARM].
- Nella modalità scena [Subacquea] si può regolare finemente [AWB].
- Se non si desidera fare regolazioni fini, selezionare il punto centrale.
- Le regolazioni fini possono essere fatte separatamente per ciascuna opzione del bilanciamento del bianco.
- Le impostazioni del bilanciamento del bianco si cancellano se si imposta manualmente il bilanciamento del bianco.

### ■ **Regolazione manuale del bilanciamento del bianco (📷SET)**

① Selezionare 📷SET e premere [MENU/SET].

② Puntare la fotocamera su un oggetto bianco (per es., carta), e premere [MENU/SET].

- Anche se la fotocamera è spenta, il bilanciamento del bianco impostato resta memorizzato.
- Potrebbe non essere possibile impostare il bilanciamento del bianco corretto se i soggetti sono troppo luminosi o troppo scuri. In questo caso, regolare la luminosità e provare di nuovo a impostare il bilanciamento del bianco.

## [Modalità AF]

Il metodo di messa a fuoco può essere cambiato secondo la posizione e il numero di soggetti.

■ **Modalità di registrazione:** **P A S M** **MS1 MS2 SCN**

■ **Impostazioni:** / / / /

<p><b>Scatto frontale delle foto di persone</b></p> <p> (Rilevamento visi)</p>	<p>Riconosce le facce (fino a 15 persone) e regola in modo corrispondente l'esposizione e la messa a fuoco.</p> <ul style="list-style-type: none"> <li>Area AF                     <ul style="list-style-type: none"> <li>Gialla : Quando si schiaccia a metà il pulsante di scatto, la cornice diventa verde quando la fotocamera è a fuoco.</li> <li>Bianca : Visualizzata quando viene rilevata più di una faccia. Vengono messe a fuoco anche le altre facce che sono alla stessa distanza di quelle dentro l'area AF gialla.</li> </ul> </li> </ul>
<p><b>Blocco automatico della messa a fuoco di un soggetto in movimento</b></p> <p> (Tracking AF)</p>	<p>Allineare la cornice di tracking AF sul soggetto, e premere poi .</p> <ul style="list-style-type: none"> <li>Cornice di tracking AF                     <ul style="list-style-type: none"> <li>Se il soggetto viene riconosciuto, la cornice di tracking AF cambia da bianca a gialla, e il soggetto viene mantenuto automaticamente a fuoco.</li> <li>Se il blocco AF non riesce, lampeggia una cornice rossa.</li> </ul> </li> <li>Per cancellare il blocco AF, premere .</li> <li>Messa a fuoco (come nella registrazione macro):                     <ul style="list-style-type: none"> <li>W max.: 3 cm e oltre</li> <li>T max.: 1 m e oltre (da 7 x fino a 11 x è da 2 m fino a ∞)</li> </ul> </li> </ul>
<p><b>Soggetto non centrato nella foto</b> (area AF non visualizzata finché non è a fuoco)</p> <p> (Messa a fuoco di 23 aree)</p>	<p>Mette a fuoco fino a 23 punti in ciascuna area AF.</p>
<p><b>Posizione determinata per la messa a fuoco</b></p> <p> (Messa a fuoco di 1 area)</p> <p> (Messa a fuoco spot)</p>	<p>Messa a fuoco di 1 area: Mette a fuoco l'area AF al centro dell'immagine. (Consigliata quando è difficile mettere a fuoco)</p> <p>Messa a fuoco spot: Mette a fuoco un'area più piccola.</p>

- Nelle modalità scena [Cielo stellato] e [Fuochi artific.] l'impostazione di AF è fissa a (Messa a fuoco di 1 area).
- Usare (Messa a fuoco di 1 area) se il fuoco è difficile da allineare con (Messa a fuoco spot).
- Nei casi seguenti non è possibile impostare (Rilevamento visi).  
Modalità scena [Aiuto panorama], [Panorama nott.], [Cibo], [Foto aerea], [Subacquea].
- Qualora la fotocamera interpreti erroneamente un soggetto non umano come un viso nell'impostazione (Rilevamento visi), passare a un'altra impostazione.
- Se le condizioni impediscono il riconoscimento del viso, come quando il movimento del soggetto è troppo rapido, l'impostazione della modalità AF cambia a (Messa a fuoco di 23 aree).
- In alcune condizioni di registrazione, come quando il soggetto è piccolo o se l'illuminazione non è sufficiente, il tracking AF potrebbe non operare correttamente.
- Quando il tracking AF non funziona, la messa a fuoco viene effettuata su (Messa a fuoco di 1 area).
- L'impostazione su non è possibile nei casi seguenti.
  - Modalità scena [Aiuto panorama], [Cielo stellato], [Fuochi artific.], [Stenoscopio], [Sabbatura] o [Alta dinamica].

## [AF rapido]

La messa a fuoco viene continuamente regolata secondo il movimento del soggetto se la sfocatura della fotocamera è poca anche quando non si preme il pulsante di scatto. (Aumenta il consumo della batteria)

■ **Modalità di registrazione:** **P A S M**   

■ **Impostazioni:** [ON]/[OFF]

- La messa a fuoco potrebbe richiedere del tempo se si cambia improvvisamente la posizione dello zoom dal massimo W al massimo T, o se si avvicina improvvisamente la fotocamera al soggetto.
- Premere a metà il pulsante di scatto se è difficile mettere a fuoco il soggetto.
- La funzione viene impostata su [OFF] nei casi seguenti.  
Nelle modalità scena [Ritratto nott.], [Panorama nott.], [Cielo stellato] o [Fuochi artific.].
- [AF rapido] non funziona mentre è attiva la funzione tracking AF.

## [Riconosc. viso]



Per i dettagli (→63).

## [Mod. esposim.]

La posizione per la misurazione della luminosità può essere cambiata quando si corregge l'esposizione.

■ **Modalità di registrazione:** **P A S M**

■ **Impostazioni:**

	Posizione di misurazione della luminosità	Condizioni
 <b>Multipla</b>	Schermo intero	Utilizzo normale (produce foto bilanciate)
 <b>Ponderata al centro</b>	Area centrale e circostante	Soggetto al centro
 <b>Spot</b>	Area centrale e circostante vicina	Grande differenza tra la luminosità del soggetto e lo sfondo (per es., una persona sotto la luce di un riflettore su un palcoscenico, illuminazione da dietro)

## [Espos.intell.]

Il metodo di messa a fuoco può essere cambiato secondo la posizione e il numero di soggetti.

■ **Modalità di registrazione:** **P A S M** 

■ **Impostazioni:** [LOW]/[STANDARD]/[HIGH]/[OFF]



- [LOW], [STANDARD] e [HIGH] indicano la gamma massima di correzione.
- Quando la funzione [Espos.intell.] è operativa, il colore di  cambia.
- Anche se [Sensibilità] è impostata su [100], quando si attiva [Espos.intell.] le foto potrebbero essere scattate a una sensibilità ISO più grande di quella impostata.

## [Min. vel. scatt.]

Imposta al minimo la velocità dell'otturatore. Si consiglia di usare le velocità dell'otturatore minori per lo scatto di foto più chiare nei luoghi scuri.

■ **Modalità di registrazione:** **P**

■ **Impostazioni:** [AUTO] [1/250] [1/125] [1/60] [1/30] [1/15] [1/8] [1/4] [1/2] [1]

- Le velocità più basse dell'otturatore permettono di scattare foto più chiare, ma aumentano il rischio di fotocamera mossa, per cui si consiglia di usare un treppiede e l'autoscatto.
- Poiché le foto possono diventare scure quando si utilizzano valori più veloci, come [1/250], si consiglia di scattare le foto in luoghi luminosi ( lampeggia rosso quando si schiaccia a metà il pulsante di scatto se la foto diventa scura).
-  visualizzato sullo schermo per le impostazioni diverse da [AUTO].

## [Risoluz. i.]

La tecnologia di risoluzione super può essere usata per registrare le foto con contorni più nitidi e una risoluzione più chiara. Inoltre, quando si imposta [i.ZOOM], il rapporto zoom può essere aumentato fino a 1,3 volte circa con quasi nessun deterioramento della qualità delle immagini.

■ **Modalità di registrazione:** **P A S M** 

■ **Impostazioni:** [ON]/[i.ZOOM]/[OFF]

- Riguardo a i.ZOOM (→34)
- L'impostazione è fissa a [i.ZOOM] in  (modalità [Auto intelligente]).
- L'impostazione è fissa su [ON] nelle modalità scena [Alta sensib.] e [Raff. alta v.], su [OFF] nelle modalità scena [Raffica flash] e [Stenoscopio], e su [i.ZOOM] nelle altre modalità scena.

## [Zoom digit.]

Effetti multipli fino a 4 volte dello zoom ottico o zoom ottico extra. Per i dettagli (→36)

■ **Modalità di registrazione:** P A S M MS1 MS2 SCN

■ **Impostazioni:** [ON]/[OFF]



- È fissa su [ON] quando si imposta [Zoom macro].

## [Scatto a raff.]

Permette di scattare una rapida successione di foto. Successione di foto scattate mentre si mantiene premuto il pulsante di scatto.

■ **Modalità di registrazione:** (A) P A S M MS1 MS2 SCN

■ **Impostazioni:**

Impostazione [Scatto a raff.]	Velocità	Numero di foto*
 (Burst)	Da 1,9 foto/sec.	 Fine: 3 max.  Standard: 5 max.
[OFF]	Niente burst	

\* Usando l'autoscatto: fisso a 3 foto.

- Messa a fuoco, esposizione e bilanciamento del bianco vengono fissati nella prima immagine. A seconda dei cambiamenti di luminosità del soggetto, la seconda foto e quelle successive potrebbero venire registrate più chiare o più scure.
- La velocità di raffica potrebbe ridursi se [Sensibilità] è impostata troppo alta o se la velocità dell'otturatore si riduce nei luoghi bui.
- L'impostazione [Auto bracket] si cancella.
- Le impostazioni vengono memorizzate anche se si spegne la fotocamera.
- Scatto a raffica non è disponibile nelle modalità scena [Aiuto panorama], [Raffica flash], [Raff. alta v.], [Cielo stellato], [Fuochi artific.], [Stenoscopio] e [Cornice foto].

## [Mod. colore]

Imposta gli effetti di colore.

■ **Modalità di registrazione:** (A) P A S M (E)

■ **Impostazioni:** [STANDARD]/[NATURAL] (sfumato)/[VIVID] (vivido) / [B/W]/[SEPIA]/ [COOL] (più blu)/[WARM] (più rosso)/[Happy] (Solo (A))

- Se si nota l'interferenza: Impostare su [NATURAL].
- In (A) ([Auto intelligente]), è possibile impostare solo [STANDARD], [Happy], [B/W] o [SEPIA].



## Usando il menu [Reg] (Seguito)

Per le procedure di impostazione del menu [Reg] (→17)

### [Luce assist AF]

Accende la spia quando è buio, per facilitare la messa a fuoco.

■ **Modalità di registrazione:** P A S M MS1 MS2 SCN

■ **Impostazioni:** [ON] : Spia accesa con la pressione a metà del pulsante di scatto (Viene visualizzato AF\* e un'area AF più grande)

[OFF] : Spia spenta (scatto di foto di animali al buio, ecc.)



Luce assist AF

- La spia di aiuto AF ha una distanza effettiva di 1,5 m.
  - Non bloccare la spia con le dita, e non guardarla da vicino.
- L'impostazione è fissa a [OFF] nelle modalità scena seguenti. [Autoritratto], [Panorama], [Panorama nott.], [Tramonto], [Fuochi artific.], [Foto aerea], [Subacquea]

### [Rim.occhi ros.]

Rileva automaticamente gli occhi rossi e corregge i dati delle foto quando si registra con la riduzione degli occhi rossi dovuti al flash (S, A, L).

■ **Modalità di registrazione:** P A S M MS1 MS2 SCN

■ **Impostazioni:** [ON]/[OFF]

- Questa impostazione opera soltanto quando [Modalità AF] è (Rilevamento visi).
- A seconda delle circostanze, potrebbe non essere possibile correggere gli occhi rossi.
- Quando l'impostazione della funzione è [ON], il simbolo viene visualizzato insieme all'icona del flash.

### [Stabilizz.]

Rileva automaticamente e previene la fotocamera mossa.

■ **Modalità di registrazione:** P A S M MS1 MS2 SCN

■ **Impostazioni:** [ON]/[OFF]

- L'impostazione è fissa su [ON] nella modalità scena [Autoritratto] e su [OFF] nella modalità scena [Cielo stellato].
- Casi in cui lo stabilizzatore ottico dell'immagine potrebbe non operare: Molto jitter, alto rapporto zoom (gamma zoom digitale inclusa), oggetti in veloce movimento, interni o luoghi bui (per la velocità lenta dell'otturatore)
- È fissa su [ON] durante la registrazione dei filmati.

### [Stampa data]

Le foto possono essere scattate con la data e l'ora di registrazione stampate su di esse.

■ **Modalità:** P A S M MS1 MS2 SCN

■ **Impostazioni:** [NO ORA] / [CON ORA] / [OFF]

- Le date stampate sulle foto non possono essere cancellate.
- La data non viene stampata se si imposta [Scatto a raff.] o si impostano le modalità scena [Aiuto panorama], [Raff. alta v.] o [Raffica flash].
- Non si devono fare le impostazioni di stampa della data per le foto dal fotografo o con stampanti per le foto con stampa della data. (La stampa della data potrebbe essere sovrapposta.)

### [Imp. orol.]

Impostare l'orologio. Stessa funzione come quella nel menu [Setup].

## Utilizzo del menu [Reg] per i filmati

Modalità di registrazione: 

Per le procedure di impostazione del menu [Reg] (→17)

### [Qualità reg.]

Per i dettagli (→62)

### [AF cont.]

Lasciare che la messa a fuoco venga regolata costantemente durante la registrazione del filmato, oppure fissare la posizione di messa a fuoco all'inizio della registrazione.

- **Impostazioni: [ON]** : Durante la registrazione dei filmati, regolare la messa a fuoco secondo il movimento del soggetto.
- [OFF]** : Fissare la posizione di messa a fuoco all'inizio della registrazione del filmato.  
Usare questa impostazione per mantenere la stessa posizione di messa a fuoco con i soggetti con poco movimento in avanti/indietro.

### [Taglio vento]

Riduce la registrazione del rumore del vento (disturbo del vento) durante la registrazione dove c'è un forte vento.

■ **Impostazioni: [ON]/[OFF]**

- Quando [Taglio vento] è impostato su [ON], i suoni più bassi vengono eliminati e la qualità del suono è diversa da quella delle normali registrazioni.

## Uso del menu Veloce

Le opzioni del menu di registrazione possono essere richiamate facilmente.

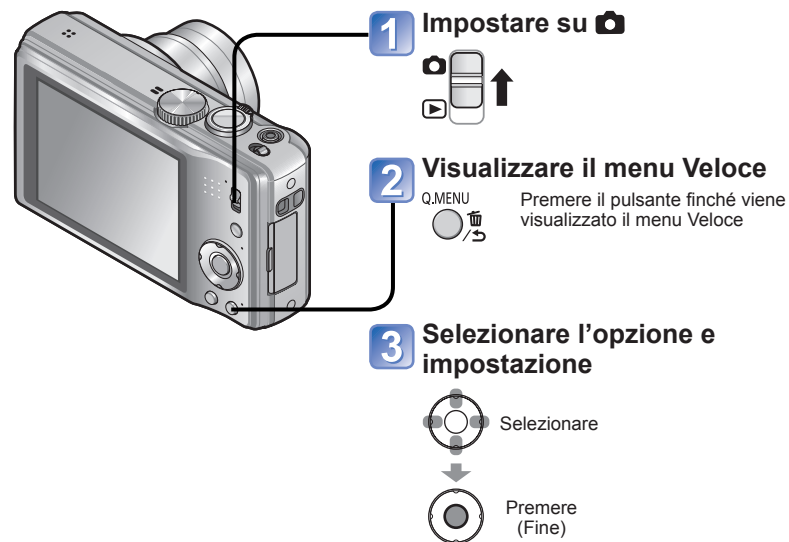

● Le opzioni di impostazione visualizzate variano secondo la modalità di registrazione.

## Immissione del testo

Usare i pulsanti cursore per immettere i nomi con la funzione di riconoscimento visi e nelle modalità scena [Bambini] e [Anim. domestici], o per registrare le destinazioni in [Data viaggio] ecc.

**1** Premere ▲▼◀▶ per selezionare i caratteri

**2** Premere diverse volte [MENU/SET] finché viene visualizzato il carattere desiderato



Posizione del cursore

- Il testo viene inserito alla posizione del cursore.
- Per cambiare il tipo dei caratteri  
→ Premere diverse volte [MENU/SET] finché viene visualizzato il tipo di caratteri desiderato.

### ■ Modifica del testo

- 1 Premere ▲▼◀▶ per spostare il cursore sul testo da modificare.
  - È anche possibile utilizzare la leva zoom per riposizionare il cursore.
- 2 Premere ▲▼◀▶ per selezionare [Elim.], quindi premere [MENU/SET].
- 3 Premere ▲▼◀▶ per selezionare il testo corretto, quindi premere [MENU/SET].

**3** Dopo aver finito di immettere il testo, premere ▲▼◀▶ per selezionare [Imp.] e premere poi [MENU/SET]



- Si può immettere un massimo di 30 caratteri. (Massimo di 9 caratteri per i nomi [Riconosc. viso])
- Il cursore della posizione di immissione può essere spostato a sinistra e a destra con la leva zoom.

## Visione come lista

(Riproduzione multipla/Riproduzione calendario)

Modalità di riproduzione:

Si possono guardare 12 (o 30) foto alla volta (riproduzione multipla), oppure guardare tutte le foto scattate a una certa data (riproduzione calendario).

**1** Impostare su

**2** Impostare su visualizzazione su multiple schermate

Data registrata Numero foto

Totale foto

Barra di scorrimento

Scorre con ogni giro sul lato W

(12 foto)

(30 foto)

Data selezionata (Prima foto dalla data)

Selezionare la settimana con ▲▼ e la data con ◀▶, quindi premere [MENU/SET] per visualizzare le immagini di tale data con una visualizzazione a 12 schermi.

(Schermata del calendario)

### ■ Per ripristinare

Girare sul lato T.

### ■ Per cambiare dalla visualizzazione di 12/30 schermate alla visualizzazione di una singola schermata

Selezionare la foto con ▲▼◀▶ e premere [MENU/SET]

- Nella schermata del calendario, vengono visualizzati solo i mesi in cui sono state riprese delle immagini. Le immagini riprese senza le impostazioni dell'orologio vengono visualizzate con la data del primo gennaio 2011.
- Le foto visualizzate con [!] non possono essere riprodotte.
- Le foto scattate con le impostazioni della destinazione fatte in [Ora mondiale] vengono visualizzate sulla schermata del calendario usando la data appropriata del fuso orario della destinazione.

## Visione dei filmati

Modalità di riproduzione:

I filmati possono essere riprodotti allo stesso modo di come si guardano le foto.



### Operazioni durante la riproduzione dei filmati

- : Pausa / riproduzione
- : Stop
- : Indietro veloce (2 passi)  
Indietro di un singolo quadro (durante la pausa)
- : Avanti veloce (2 passi)  
Avanti di un singolo quadro (durante la pausa)

- Se si preme durante la ricerca veloce in avanti o all'indietro, si torna alla normale velocità di riproduzione.
- Il volume può essere regolato con la leva zoom.

Tempo di registrazione filmato\*

\* Quando la riproduzione comincia, il tempo di riproduzione trascorso viene visualizzato sulla parte superiore destra dello schermo.  
Esempio: Dopo 3 minuti e 30 secondi:  
[3m30s]

## Diversi metodi di riproduzione [Modo play]

Modalità di riproduzione:

Le foto registrate possono essere riprodotte in vari modi.

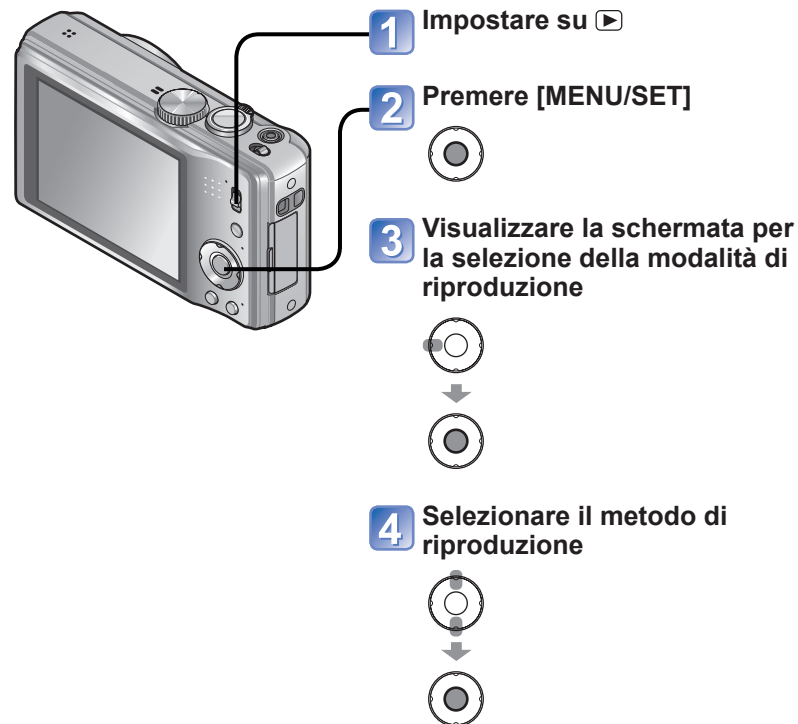

- Se non è stata inserita una scheda, le foto vengono riprodotte dalla memoria incorporata.
- Il [Modo play] diventa automaticamente [Ripr. normale] quando si posiziona l'interruttore di registrazione/riproduzione su e si accende la fotocamera, oppure quando si cambia dalla modalità di registrazione a quella di riproduzione.

## Diversi metodi di riproduzione [Modo play]

(Seguito)

Modalità di riproduzione:

Per la procedura di commutazione del [Modo play] (→87)

### [Presentaz.]

Riproduce automaticamente le foto in successione con la musica. Consigliata per la visione sullo schermo TV.

#### 1 Selezionare il metodo di riproduzione

- **[Tutto]**
- **[Foto soltanto]**
- **[Filmato soltanto]**
- **[Viaggio]**: Per riprodurre solo le immagini che sono state registrate con la funzione [Data viaggio] o [Destinazione]
- **[Selez. categoria]**: Selezionare la categoria e riprodurre solo le foto (Selezionare la categoria con ▲▼◀▶, e premere [MENU/SET].) (→90)
- **[Preferiti]**: Riproduce le foto impostate come [Preferiti]

#### 2 Impostare gli effetti della riproduzione

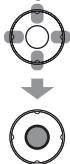

##### [Effetto] (Selezionare la musica e gli effetti secondo l'atmosfera delle foto)

[AUTO] (disponibile soltanto con l'impostazione [Selez. categoria].) / [NATURAL] / [SLOW] / [SWING] / [URBAN] / [OFF]\*

##### [Impostazioni]

[Durata]*	[1 SEC.] / [2 SEC.] / [3 SEC.] / [5 SEC.] (Disponibile soltanto quando [Effetto] è [OFF])
[Ripeti]	[ON]/[OFF]
[Audio]	[AUTO]: Con le foto viene riprodotta la musica, e con i filmati viene riprodotto l'audio. [Musica]: Viene riprodotta la musica di sottofondo. [Audio]: L'audio viene riprodotto dai filmati. [OFF]: La musica e l'audio non verranno riprodotti.

\* Se al passo 1, è stato selezionato [Filmato soltanto],[Effetto] è fisso a [OFF]. Inoltre, non si può impostare la durata.

#### 3 Selezionare [Avvia] con ▲, quindi premere [MENU/SET]

### ■ Operazioni durante la presentazione

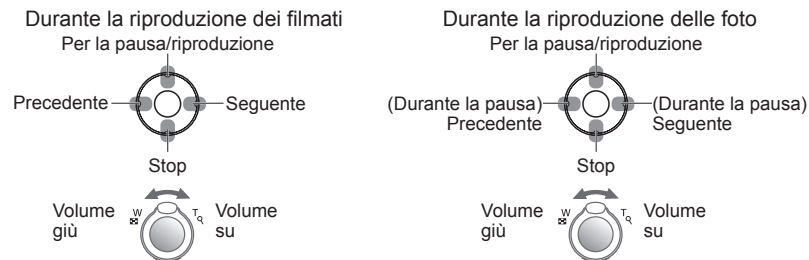

- Se si è selezionato [URBAN], la foto potrebbe apparire in bianco e nero come un effetto dello schermo.
- Non si possono aggiungere gli effetti musicali.

## Diversi metodi di riproduzione [Modo play]

(Seguito)

Modalità di riproduzione:

Per la procedura di commutazione del [Modo play] (→87)

### [Riprod. filtrata]

La selezione delle foto da guardare può essere raffinata restringendola alle foto delle categorie selezionate o alle foto preferite, e si possono poi guardare tali foto.

#### 1 Selezionare il metodo di restizione della scelta usando ▲▼, e premere [MENU/SET]

[Foto soltanto]	Riproduce le foto.																		
[Filmato soltanto]	Riproduce i filmati.																		
[Viaggio]	Riproduzione delle foto con [Data viaggio] impostata al momento della registrazione. ① Selezionare se riprodurre le foto secondo la data o la destinazione del viaggio usando ▲▼, e premere [MENU/SET]. • Se si seleziona [Tutto], vengono riprodotte le foto registrate con [Data viaggio]. ② Selezionare la data o la destinazione del viaggio usando ▲▼◀▶, e premere [MENU/SET].																		
[Selez. categoria]	Riproduzione delle foto ristrette alla categoria, come la modalità scena. <table border="1"><tr><td></td><td>Foto scattate con la funzione Riconoscimento visi</td></tr><tr><td></td><td>[Ritratto]//[Soft skin]/[Trasforma]/[Autoritratto]/[Ritratto nott.]//[Bambini]/</td></tr><tr><td></td><td>[Panorama]//[Tramonto]//[Foto aerea]</td></tr><tr><td></td><td>[Ritratto nott.]//[Panorama nott.]//[Cielo stellato]</td></tr><tr><td></td><td>[Sport]/[Party]/[Lume di candela]/[Fuochi artific.]/[Spiaggia]/[Neve]/[Foto aerea]</td></tr><tr><td></td><td>[Bambini]/</td></tr><tr><td></td><td>[Anim. domestici]</td></tr><tr><td></td><td>[Cibo]</td></tr><tr><td></td><td>[Subacquea]</td></tr></table>		Foto scattate con la funzione Riconoscimento visi		[Ritratto]//[Soft skin]/[Trasforma]/[Autoritratto]/[Ritratto nott.]//[Bambini]/		[Panorama]//[Tramonto]//[Foto aerea]		[Ritratto nott.]//[Panorama nott.]//[Cielo stellato]		[Sport]/[Party]/[Lume di candela]/[Fuochi artific.]/[Spiaggia]/[Neve]/[Foto aerea]		[Bambini]/		[Anim. domestici]		[Cibo]		[Subacquea]
	Foto scattate con la funzione Riconoscimento visi																		
	[Ritratto]//[Soft skin]/[Trasforma]/[Autoritratto]/[Ritratto nott.]//[Bambini]/																		
	[Panorama]//[Tramonto]//[Foto aerea]																		
	[Ritratto nott.]//[Panorama nott.]//[Cielo stellato]																		
	[Sport]/[Party]/[Lume di candela]/[Fuochi artific.]/[Spiaggia]/[Neve]/[Foto aerea]																		
	[Bambini]/																		
	[Anim. domestici]																		
	[Cibo]																		
	[Subacquea]																		
[Preferiti]	Riproduzione delle foto impostate come [Preferiti].																		

### [Calendario]

Selezionare la data dalla schermata del calendario per guardare soltanto le foto scattate in quel giorno. (→85)

## Usando il menu [Riproduz.]

Modalità di riproduzione:

Per la procedura di impostazione del menu [Riproduz.] (→17)

Si può selezionare la immagine registrata per il caricamento sui siti web di image sharing, modificare l'immagine (per esempio, rifilarla) e fare una impostazione di protezione nella immagine.

- A seconda della modalità di riproduzione, alcune opzioni del menu [Riproduz.] non vengono visualizzate.
- Dopo la modifica delle immagini, vengono create nuove immagini con strumenti quali [Stampa testo] e [Mod. dim.]. Prima di cominciare a modificare, accertarsi che ci sia spazio sufficiente nella memoria incorporata o nella scheda di memoria.

### [Imposta caricam.]

Le foto nella fotocamera possono essere selezionate per il caricamento sui siti web di image sharing (Facebook o YouTube).

- Su Facebook si possono caricare soltanto le foto, e su YouTube soltanto i filmati.
- Non si possono impostare le foto nella memoria incorporata. Copiare le foto su una scheda (→101) prima di fare le impostazioni [Imposta caricam.].

#### 1 Premere ▲▼ per selezionare [SING.] o [MULTI], quindi premere [MENU/SET]

#### 2 Selezionare la foto e fare l'impostazione



Impostazione di caricamento sul web

Impostazione di caricamento sul web

- Per annullare → Premere di nuovo [DISP.].
- Per impostare → Premere [MENU/SET].

- Premere ◀ per selezionare [Si], e premere poi [MENU/SET]

## Usando il menu [Riproduz.] (Seguito)

Modalità di riproduzione:

### ■ Caricamento sui siti web di image sharing

Quando si imposta [Imposta caricam.], lo strumento di caricamento incorporato fa automaticamente copie sulla scheda all'interno della fotocamera. Collegare la fotocamera al computer (→103) prima di eseguire le operazioni di caricamento. Per maggiori dettagli, vedere (→105).

### ■ Per eliminare tutte le foto

Selezionare [ANNULL.] al passo 1 e selezionare [Si].

- Ci potrebbe essere incompatibilità con le foto scattate con altri dispositivi.
- Inutilizzabile con le schede con meno di 512 MB.

### [Modif. tit.]

È possibile assegnare titoli, e così via, alle foto preferite.

**1** Premere  $\blacktriangle$   $\blacktriangledown$  per selezionare [SING.] o [MULTI], quindi premere [MENU/SET]

**2** Selezionare la foto

● [SING.]

● [MULTI] (fino a 50 foto con lo stesso testo)

- Impostazione [Modif. tit.]
- [Modif. tit.] è già impostato

• Per annullare → Premere di nuovo [DISP].

• Per impostare → Premere [MENU/SET].

**3** Immettere i caratteri (Immissione del testo (→84))

Per cancellare un titolo, cancellare tutti i caratteri sulla schermata di immissione dei caratteri.

- Non utilizzabile con le foto scattate con altri dispositivi o i filmati.
- Per stampare il testo, usare [Stampa testo] o il CD-ROM in dotazione "PHOTOfunSTUDIO".

Per la procedura di impostazione del menu [Riproduz.] (→17)

### [Stampa testo]

Sulle foto vengono stampati la data e l'ora di registrazione, le informazioni del nome dell'ubicazione e il testo registrati nelle modalità scena [Bambini], [Anim. domestici], [Data viaggio] e [Modif. tit.]. Ideale per la stampa con dimensioni normali.

**1** Premere  $\blacktriangle$   $\blacktriangledown$  per selezionare [SING.] o [MULTI], quindi premere [MENU/SET]

**2** Selezionare la foto



● [MULTI] (fino a 50 foto)



- Per annullare → Premere di nuovo il pulsante [DISP].
- Per impostare → Premere [MENU/SET].

**3** Selezionare [Imp.]



**4** Selezionare questa opzione



**5** Selezionare questa impostazione



**6** Selezionare [Esegui]



**7** Selezionare se sovrapporre o meno l'età



**8** Selezionare [Si]

(La schermata varia secondo le dimensioni dell'immagine, ecc.)



- Se si è selezionato [SING.], dopo il passo 8, premere [Imp./Esegui] per tornare alla schermata dei menu.

# Usando il menu [Riproduz.] (Seguito)

Modalità di riproduzione:

## ■ Voci che possono essere sovrapposte

[Data scatto]	[NO ORA]: Sovrappone la data di registrazione [CON ORA]: Sovrappone la data e l'ora di registrazione
[Nome]	: Sovrappone il nome registrato nel riconoscimento visi : Sovrappone il nome registrato in [Bambini] o [Anim. domestici]
[Luogo]	[ON]: Sovrappone la destinazione registrata in [Data viaggio] del menu [Setup]
[Data viaggio]	[ON]: Sovrappone la data del viaggio impostata in [Data viaggio] del menu [Setup]
[Titolo]	[ON]: Sovrappone il testo registrato in [Modif. tit.]

• Le opzioni [OFF] non vengono stampate.

- Non può essere usato con le foto scattate con altri dispositivi, foto scattate senza aver impostato l'orologio, o con i filmati.
- I caratteri potrebbero essere tagliati via con certe stampanti.
- Il testo è difficile da leggere se viene stampato sulle foto di 0,3M o meno.
- **Non si devono fare le impostazioni di stampa della data per le foto dal fotografo o con stampanti per le foto con stampa della data. (La stampa della data potrebbe essere sovrapposta.)**

Per la procedura di impostazione del menu [Riproduz.] (→17)

## [Mod. dim.]

Le dimensioni delle foto possono essere ridotte per facilitare l'invio come allegati e-mail e l'utilizzo nelle pagine iniziali, ecc. (Le foto registrate al livello più basso di pixel di registrazione non possono venire ridotte ulteriormente.)

### ■ [SING.]

#### 1 Selezionare [SING.]



#### 2 Selezionare la foto



#### 3 Selezionare le dimensioni



#### 4 Selezionare [Si]

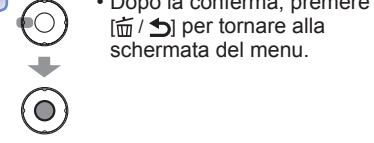

- Dopo la conferma, premere / per tornare alla schermata del menu.

### ■ [MULTI]

#### 1 Selezionare [MULTI] al punto 1 sopra

#### 2 Selezionare le dimensioni



Selezionare il numero di pixel dopo il ridimensionamento

#### 3 Selezionare la foto (fino a 50 foto)



Impostazione di ridimensionamento

- Per annullare →
- Premere di nuovo il pulsante [DISP.].
- Per impostare →
- Premere [MENU/SET].

#### 4 Premere per selezionare [Si], quindi premere [MENU/SET]

- La qualità delle foto si riduce dopo il ridimensionamento.
- Non si possono usare i filmati o le foto con testo stampato. Potrebbe non essere compatibile con le foto scattate con altri dispositivi.



## Usando il menu [Riproduz.] (Seguito)

Modalità di riproduzione:

### [Rifil.]

Ingrandire le foto e rifilare le aree indesiderate.

**1** Premere **◀▶** per selezionare una foto, quindi premere [MENU/SET]

**2** Selezionare l'area da rifilare



**3** Premere **◀** per selezionare [Sì], quindi premere [MENU/SET]

- La qualità di immagine viene ridotta dopo il ritaglio.
- Non si possono usare i filmati o le foto con testo stampato. Potrebbe non essere compatibile con le foto scattate con altri dispositivi.
- Le informazioni originali di riconoscimento dei visi non vengono copiate se si rifilano le foto.

Per la procedura di impostazione del menu [Riproduz.] (→17)

### [Preferiti]

Contrassegnando le immagini preferite con una stella (★), è possibile utilizzare le funzioni [Presentaz.] o [Riprod. filtrata] soltanto per tali immagini, oppure è possibile eliminare tutte le immagini eccettuato quelle preferite.

**1** Selezionare [SING.] o [MULTI]



**2** Selezionare la foto e fare l'impostazione



- Per annullare → Premere di nuovo [MENU/SET].

#### ■ Per eliminare tutte le foto

Selezionare [ANNULL.] al passo **1** e selezionare [Sì].

#### ■ Per eliminare rilasciando tutto

Premere [MENU/SET].

- Potrebbe non essere possibile impostare come preferiti le foto scattate con altri dispositivi.

# Usando il menu [Riproduz.] (Seguito)

Modalità di riproduzione:

## [Imp. stam.]

Le impostazioni per la stampa di foto/numero foto/data possono essere fatte quando si fa stampare nei negozi fotografici o usando stampanti compatibili DPOF. (Chiedere nel negozio di controllare la compatibilità.)

### 1 Selezionare [SING.] o [MULTI]



### 2 Selezionare la foto

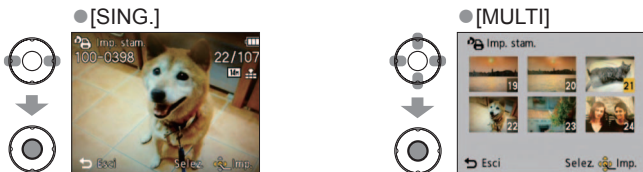

### 3 Impostare il numero di foto

(usando [MULTI] (fino a 999 foto), ripetere i passi 2 e 3)



• Impostazione/rilascio della stampa data → Premere [DISP.].

#### ■ Per eliminare tutte le foto

Selezionare [ANNULL.] al passo 1 e selezionare [SI].

- Le impostazioni della stampante potrebbero avere la precedenza sulle impostazioni della fotocamera, a seconda del tipo di stampante.
- Non può essere impostato per i file che non sono conformi con lo standard DCF.
- Alcune informazioni DPOF impostate con altri dispositivi non possono essere usate. In tal caso, cancellare tutte le informazioni DPOF e impostarle di nuovo con questa fotocamera.
- Le impostazioni di stampa della data non possono essere fatte per le foto a cui è stato applicato [Stampa testo].
- L'impostazione di stampa della data non è possibile per le foto scattate con la funzione [Stampa data].

Per la procedura di impostazione del menu [Riproduz.] (→17)

## [Proteggi]

Impostare la protezione per disabilitare la funzione di eliminazione delle foto. Impedisce la eliminazione delle foto importanti.

### 1 Selezionare [SING.] o [MULTI]



### 2 Selezionare la foto e fare l'impostazione



• Per annullare → Premere di nuovo [MENU/SET].

#### ■ Per eliminare tutte le foto

Selezionare [ANNULL.] al passo 1 e selezionare [SI].

#### ■ Per eliminare rilasciando tutto

Premere [MENU/SET].

• Potrebbe non essere possibile usando altri dispositivi.

## Usando il menu [Riproduz.] (Seguito)

Modalità di riproduzione:

Per la procedura di impostazione del menu [Riproduz.] (→17)

### [Mod. ric. visi]

Modificare o eliminare le informazioni di riconoscimento per le immagini con informazioni di riconoscimento visi errate.

#### 1 Selezionare [REPLACE] o [DELETE]



#### 2 Selezionare l'immagine



#### 3 Selezionare una persona



- Se si è selezionato [DELETE], passare al punto **5**
- Non è possibile selezionare persone per le quali non siano state registrate informazioni sul riconoscimento visi.

#### 4 Selezionare una persona da sostituire con un'altra



#### 5 Selezionare [Sì]



- Al termine dell'impostazione, premere / per tornare alla schermata del menu.

- Quando le informazioni sul riconoscimento visi sono state eliminate, non è possibile ripristinarle.
- Le immagini di cui siano state eliminate tutte le informazioni sul riconoscimento visi non vengono classificate nel riconoscimento visi durante l'uso della funzione [Selez. categoria].
- Non è possibile modificare le informazioni sul riconoscimento nelle immagini protette.

### [Copia]

È possibile copiare le immagini tra la memoria incorporata e la scheda di memoria.

#### 1 Selezionare il metodo della copia (direzione)



- : Copia tutte le foto dalla memoria interna alla scheda (andare al passo **3**).
- : Copia 1 foto alla volta dalla scheda alla memoria interna.

#### 2 Selezionare l'immagine con ◀ ▶, quindi premere [MENU/SET] (per )

#### 3 Selezionare [Sì]



- Per annullare → Premere [MENU/SET].
- Dopo aver copiato nella scheda di memoria tutte le foto dalla memoria incorporata, torna automaticamente la schermata di riproduzione.

- La copia delle foto potrebbe richiedere diversi minuti. Durante la copia non si devono spegnere la fotocamera o eseguire altre operazioni.
- Se nella destinazione della copia ci sono nomi identici (cartelle/numeri dei file), viene creata una nuova cartella per la copia quando si copia dalla memoria incorporata alla scheda (). I file con nome identico non vengono copiati dalla scheda alla memoria interna ().
- Le impostazioni seguenti non vengono copiate. Impostarle di nuovo dopo la copia.
  - [Imp. stam.] - [Proteggi] - [Preferiti]
- Potrebbe essere possibile copiare soltanto le foto scattate con le fotocamere digitali Panasonic (LUMIX).

## Uso con il computer

Le immagini fisse/filmate possono essere copiate dalla fotocamera al computer collegando i due insieme.

- Alcuni computer possono leggere direttamente dalla scheda di memoria della fotocamera.  
Per i dettagli, vedere il manuale di istruzioni del computer usato.
- Se il computer non supporta schede di memoria SDXC, viene visualizzato un messaggio che richiede di formattare la scheda. (Non formattare la scheda. La formattazione cancella le immagini registrate.) Qualora la scheda non venga riconosciuta, consultare il seguente sito web di supporto.  
<http://panasonic.net/avc/sdcard/information/SDXC.html>
- Le immagini copiate possono poi essere stampate o inviate con e-mail usando il software "PHOTOfunSTUDIO" nel CD-ROM (in dotazione).

### ■ Specifiche del computer

	Windows			Macintosh
	98/98SE	Me/2000	XP/Vista/7	OS 9/OS X
È possibile usare "PHOTOfunSTUDIO"?	No		Si*	No
È possibile copiare le immagini fisse e i filmati del formato Motion JPEG dalla fotocamera al computer usando un cavo di collegamento USB?	No	Si		Si OS 9.2.2 OS X (10.1 - 10.6)

- I cavi di collegamento USB non possono essere usati con Windows 98/98SE, Mac OS 8.x, o con versioni precedenti dei due, ma si possono lo stesso copiare le immagini fisse/filmate usando i lettori/scrittori di schede di memoria SD compatibili.

\*Bisogna installare Internet Explorer 6.0 o successivo.

La riproduzione e il funzionamento corretti dipendono dall'ambiente operativo del computer e non possono essere sempre garantiti.

## Copia delle immagini fisse e dei filmati

### Preparativi:

- Caricare a sufficienza la batteria. In alternativa, collegare l'alimentatore c.a. (opzionale) e l'accoppiatore c.c. (opzionale).
- Inserire la scheda e accendere la fotocamera. Quando si intende importare foto dalla memoria incorporata, rimuovere qualsiasi scheda di memoria.

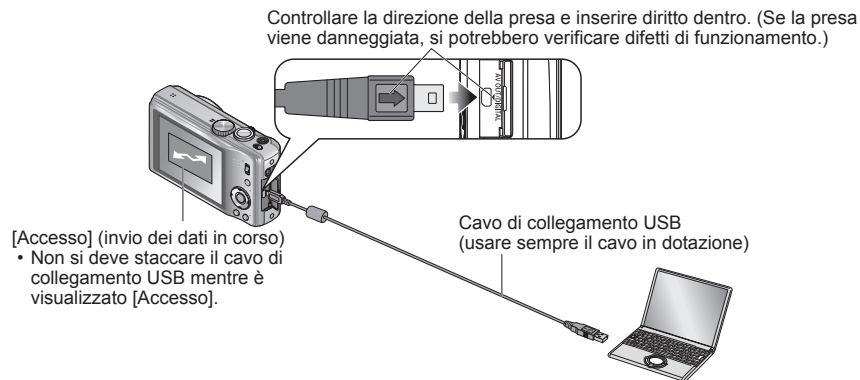

**1** Accendere entrambi la fotocamera e il computer

**2** Collegare la fotocamera al computer

- Usare soltanto il cavo di collegamento USB in dotazione. L'impiego di un cavo diverso da quello di collegamento USB in dotazione potrebbe causare un malfunzionamento.

**3** Selezionare [PC] sulla fotocamera



Se [Modo USB] (→22) è impostato su [PictBridge(PTP)], potrebbe venire visualizzato un messaggio. Selezionare [Annull.] per chiudere lo schermo, e impostare [Modo USB] su [PC].

**4** Operare con il computer

### ■ Per terminare la connessione

Fare clic su "Rimozione sicura dell'hardware" sulla barra delle applicazioni di Windows

## Uso con il computer (Seguito)

Le foto possono essere salvate per l'utilizzo con il computer trascinando le cartelle e i file in cartelle separate del computer.

### ■ Nomi delle cartelle e file nel computer

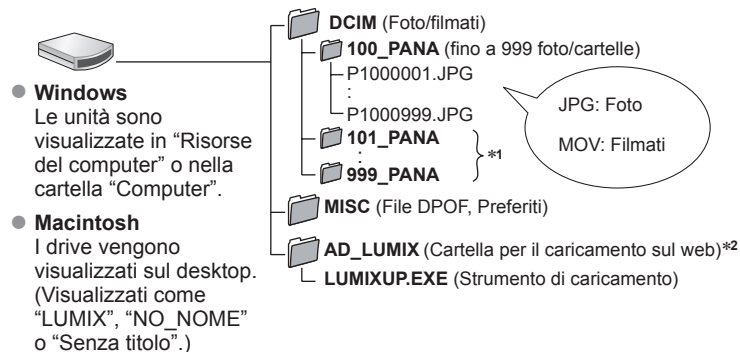

#### ● Windows

Le unità sono visualizzate in "Risorse del computer" o nella cartella "Computer".

#### ● Macintosh

I drive vengono visualizzati sul desktop. (Visualizzati come "LUMIX", "NO\_NOME" o "Senza titolo".)

\*1 Nei casi seguenti vengono create nuove cartelle:

- Quando le foto vengono spostate nelle cartelle che contengono file numerati 999.
- Quando si usano schede che contengono già lo stesso numero di cartelle (comprese le foto scattate con altre fotocamere, ecc.)
- Quando si registra dopo aver eseguito [Azzera num.].

\*2 Tenere presente che se si eliminano i file nella cartella AD\_LUMIX o nelle sue sottocartelle, le foto non possono essere caricate sui siti web di image sharing.

### ■ Quando si utilizza Windows XP, Windows Vista, Windows 7 o Mac OS X

La fotocamera può essere collegata al computer anche se [Modo USB] (→22) è impostato su [PictBridge(PTP)].

- Si può eseguire soltanto l'output delle foto.
- Se sulla scheda ci sono 1000 o più foto, potrebbe non essere possibile importarle.

- Non si devono usare cavi di collegamento USB diversi da quello in dotazione.
- Spegnerla la fotocamera prima di inserire o di rimuovere le schede di memoria.
- Quando la batteria inizia ad esaurirsi durante la comunicazione, viene riprodotto un segnale acustico di avvertimento. Terminare immediatamente la comunicazione con il computer (ricaricare la batteria prima di ristabilirla).
- Impostando [Modo USB] su [PC], si ovvia alla necessità di fare le impostazioni ogni volta che si collega la fotocamera al computer.
- Per maggiori dettagli, vedere il manuale di istruzioni del computer usato.

### Uso di "PHOTOfunSTUDIO" per copiare le foto nel computer

Dopo aver importato le foto nel computer, esse possono essere stampate o spedite via e-mail.

- Per maggiori informazioni sull'ambiente operativo e l'installazione, leggere le istruzioni per l'uso separate.

### Caricamento delle immagini nei siti web di image sharing

Usando lo strumento di caricamento (LUMIX Image Uploader), si possono caricare le foto e i filmati sui siti web di image sharing (Facebook o YouTube).

Non è necessario copiare le foto nel computer o installare un software specializzato. Il caricamento delle foto dalla fotocamera è facile con un computer collegato a una rete, anche quando si è lontani dalla propria postazione.

- Questo strumento supporta soltanto i computer con sistema operativo Windows XP, Windows Vista e Windows 7.  
(Per vedere il manuale del LUMIX Image Uploader, usare Internet Explorer.)

#### Preparativi

- Usare [Imposta caricam.] per selezionare le immagini da caricare
- Collegare il computer a Internet
- Creare un account per il sito web applicabile di image sharing, e preparare le informazioni per il proprio accesso.

#### 1 Fare doppio clic su "LUMIXUP.EXE" per avviarlo

- Lo strumento di caricamento (LUMIX Image Uploader) potrebbe avviarsi automaticamente se si è installato "PHOTOfunSTUDIO" dal CD-ROM (in dotazione).

#### 2 Selezionare la destinazione del caricamento

- Seguire gli ulteriori passi secondo le istruzioni visualizzate sullo schermo del computer.

- Poiché i servizi e le specifiche di YouTube e di Facebook sono soggetti a cambiamenti, l'operatività dei servizi in linea non può essere garantita in futuro. I servizi e le schermate disponibili sono soggetti a modifiche senza avviso.  
(Questo servizio è disponibile dal 1 dicembre del 2010)
- Non caricare immagini protette dal copyright, eccetto nel caso di essere proprietari del copyright o di avere ottenuto il permesso dal detentore del copyright.

# Stampa

Per stampare si può collegare direttamente a una stampante compatibile PictBridge.

## Preparativi:

- Caricare a sufficienza la batteria. In alternativa, collegare l'alimentatore c.a. (opzionale) e l'accoppiatore c.c. (opzionale).
- Inserire la scheda e accendere la fotocamera. Quando si intende copiare le foto dalla memoria incorporata, rimuovere qualsiasi scheda di memoria.
- Regolare la qualità di stampa o altre impostazioni sulla stampante, a seconda delle esigenze.

- Non si deve staccare il cavo di collegamento USB quando viene visualizzata l'icona di disconnessione cavo (essa potrebbe non essere visualizzata con alcune stampanti).

Controllare la direzione della presa e inserire diritto dentro. (Se la presa viene danneggiata, si potrebbero verificare difetti di funzionamento.)

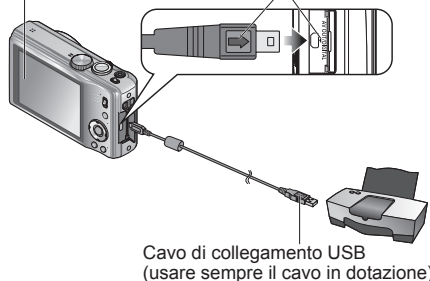

## ■ Per annullare la stampa Premere [MENU/SET].

- Non si devono usare cavi di collegamento USB diversi da quello in dotazione.
- Staccare il cavo di collegamento USB dopo la stampa.
- Spegner la fotocamera prima di inserire o di rimuovere le schede di memoria.
- Quando la batteria inizia ad esaurirsi durante la comunicazione, viene riprodotto un segnale acustico di avvertimento. Annullare la stampa e staccare il cavo di collegamento USB (ricaricare la batteria prima di ricollegarlo.)

## 1 Accendere entrambe la fotocamera e la stampante

## 2 Collegare la fotocamera alla stampante

- Usare soltanto il cavo di collegamento USB in dotazione. L'impiego di un cavo diverso da quello di collegamento USB in dotazione potrebbe causare un malfunzionamento.

## 3 Selezionare [PictBridge(PTP)] sulla fotocamera



Se viene visualizzato [Collegamento a PC in corso...] annullare il collegamento e impostare [Modo USB] (→22) su [Selez. alla conn.] o [PictBridge(PTP)].

## 4 Premere ◀▶ per selezionare un'immagine da stampare, quindi premere [MENU/SET]

## 5 Selezionare [Avvio stampa]

- Impostazioni di stampa (→108)



Alcune stampanti possono stampare direttamente dalla scheda di memoria della fotocamera.  
Per i dettagli, vedere il manuale della stampante usata.

## Stampa di multiple foto

- ① Selezionare [Multi stampa] al passo 4 della pagina precedente
- ② Selezionare l'opzione (Vedere sotto per i dettagli)
- ③ Stampare (Pagina precedente 5)



- [Selez. multipla] :① Scorrere tra le foto con ▲▼◀▶, e selezionare le foto da stampare con [DISP.]. (Premere di nuovo [DISP.] per deselegare.)  
② Al completamento della selezione, premere [MENU/SET]. :Per stampare tutte le foto.
  - [Seleziona tutto] :Per stampare le foto selezionate in [Imp. stam.].
  - [Imp. stamp.(DPOF)] :Per stampare le foto selezionate come [Preferiti]. (L'impostazione viene visualizzata soltanto quando ci sono delle foto che sono state impostate come [Preferiti].)
  - [Preferiti]
- Selezionare [Sì] se viene visualizzata la schermata conferma della stampa.
  - Un ● arancione visualizzato durante la stampa indica un messaggio di errore.
  - La stampa potrebbe essere divisa in diversi tempi se si stampano diverse foto. (L'indicazione del numero di fogli restanti potrebbe differire dal numero impostato.)

## Stampa con data e testo

### ■ Data di stampa senza [Stampa testo]

- Stampa nei negozi fotografici: Può essere stampata soltanto la data di registrazione. Richiedere la stampa della data nei negozi fotografici.
  - Facendo anticipatamente le impostazioni [Imp. stam.], si possono designare le impostazioni per il numero di copie e la stampa della data prima di consegnare la scheda al negozio fotografico.
  - Per la stampa delle foto con il rapporto di aspetto 16:9, controllare prima che il negozio fotografico possa trattare questo formato.
- Usando il computer :Le impostazioni di stampa per la data di registrazione e le informazioni di testo possono essere fatte usando il CD-ROM in dotazione "PHOTOfunSTUDIO".
- Usando la stampante :La data di registrazione può essere stampata impostando [Imp. stam.] sulla fotocamera, oppure impostando [Stampa con data] (→110) su [ON] quando si è collegata la fotocamera a una stampante compatibile con la funzione di stampa della data.

## Stampa (Seguito)

### Impostazioni di stampa con la fotocamera

(Fare le impostazioni prima di selezionare [Avvio stampa])

① **Selezionare l'opzione**



② **Selezionare l'impostazione**

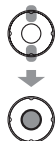

Opzione	Impostazioni												
[Stampa con data]	[ON]/[OFF]												
[Numero di stampe]	Impostare il numero di foto (fino a 999 foto)												
[Dimensioni carta]	<table border="0"> <tr> <td> (la stampante prende la precedenza)</td> <td>[A3] (297×420 mm)</td> </tr> <tr> <td>[L/3.5"×5"] (89×127 mm)</td> <td>[10×15 cm] (100×150 mm)</td> </tr> <tr> <td>[2L/5"×7"] (127×178 mm)</td> <td>[4"×6"] (101,6×152,4 mm)</td> </tr> <tr> <td>[POSTCARD] (100×148 mm)</td> <td>[8"×10"] (203,2×254 mm)</td> </tr> <tr> <td>[16:9] (101,6×180,6 mm)</td> <td>[LETTER] (216×279,4 mm)</td> </tr> <tr> <td>[A4] (210×297 mm)</td> <td>[CARD SIZE] (54×85,6 mm)</td> </tr> </table>	(la stampante prende la precedenza)	[A3] (297×420 mm)	[L/3.5"×5"] (89×127 mm)	[10×15 cm] (100×150 mm)	[2L/5"×7"] (127×178 mm)	[4"×6"] (101,6×152,4 mm)	[POSTCARD] (100×148 mm)	[8"×10"] (203,2×254 mm)	[16:9] (101,6×180,6 mm)	[LETTER] (216×279,4 mm)	[A4] (210×297 mm)	[CARD SIZE] (54×85,6 mm)
(la stampante prende la precedenza)	[A3] (297×420 mm)												
[L/3.5"×5"] (89×127 mm)	[10×15 cm] (100×150 mm)												
[2L/5"×7"] (127×178 mm)	[4"×6"] (101,6×152,4 mm)												
[POSTCARD] (100×148 mm)	[8"×10"] (203,2×254 mm)												
[16:9] (101,6×180,6 mm)	[LETTER] (216×279,4 mm)												
[A4] (210×297 mm)	[CARD SIZE] (54×85,6 mm)												
[Imposta pagina]	(la stampante ha la precedenza) /  (1 foto senza bordi) /  (1 foto con bordi) /  (2 foto) /  (4 foto)												

- Le opzioni potrebbero non essere visualizzate se incompatibili con la stampante.
- Per disporre "2 foto" o "4 foto" sulla stessa foto, regolare a 2 o 4 il numero di stampe della foto.
- Per stampare con dimensioni carta/impaginazioni non supportate da questa fotocamera, impostare su e fare le impostazioni sulla stampante. (Vedere il manuale di istruzioni della stampante usata.)
- [Stampa con data] e [Numero di stampe] non vengono mostrati se si sono selezionate le impostazioni [Imp. stam.]
- Le date potrebbero non essere stampate anche dopo aver completato le impostazioni [Imp. stam.], a seconda del negozio o della stampante usati.
- Quando si imposta [Stampa con data] su [ON], controllare le impostazioni di stampa della data sulla stampante (le impostazioni della stampante potrebbero avere la precedenza).

## Visione sullo schermo TV

### Preparativi:

- Impostare [Formato TV]. (→23)
- Spegnerne entrambi la fotocamera e il televisore.

Le immagini possono essere guardate su uno schermo TV collegando la fotocamera a un televisore con il cavo AV (in dotazione).

- Vedere anche il manuale di istruzioni del televisore.

- 1 Collegare la fotocamera al televisore**
- 2 Accendere il televisore**
  - Impostare su ingresso ausiliario.
- 3 Accendere la fotocamera**
- 4 Impostare il commutatore REC/PLAY su**

Controllare la direzione della presa e inserire diritto dentro. (Se la presa viene danneggiata, si potrebbero verificare difetti di funzionamento.)

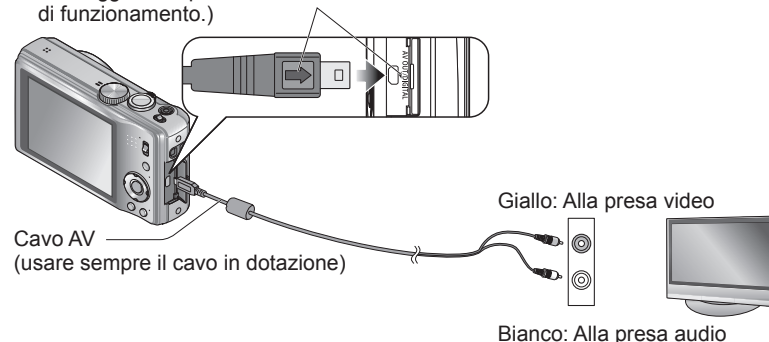

### ■ Se il televisore o il registratore DVD sono dotati della fessura per scheda SD

Inserire la scheda di memoria SD nella fessura per scheda SD

- Le immagini possono essere soltanto riprodotte.
- Per riprodurre i filmati con altri televisori, collegare la fotocamera al televisore con il cavo AV (in dotazione).
- Usando entrambe le schede di memoria SDHC e SDXC, riprodurre ciascun tipo di scheda con un componente compatibile con il particolare formato.

- Non si deve usare alcun cavo AV diverso da quello in dotazione.
- È possibile riprodurre le immagini sui televisori in altre nazioni (aree geografiche) che utilizzino il sistema NTSC o PAL quando si imposta [Uscita] nel menu [Setup]. (→23)
- Le foto ruotate in verticale potrebbero essere leggermente sfocate.
- Cambiare le impostazioni di modalità immagine sul televisore se i formati non vengono visualizzati correttamente sui televisori widescreen o ad alta definizione.

# Lista delle indicazioni sul monitor LCD

Premere il pulsante [DISP.] per cambiare la visualizzazione (→39).

## Durante la registrazione

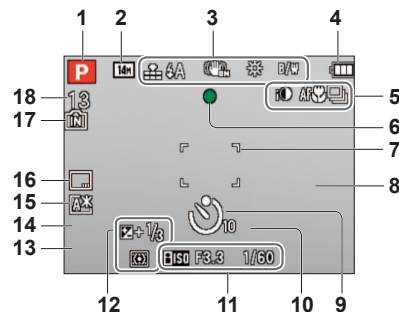

- 1 Modalità di registrazione (→26)
- 2 Dimensioni immagine (→70)  
Qualità di registrazione (→62)
- 3 Qualità (→71)  
Flash (→40)  
Stabilizzatore ottico immagine (→80)/  
Allarme fotocamera mossa (→30)  
Bilanciamento del bianco (→72)  
Mod. colore (→79)
- 4 Capacità batteria (→15)
- 5 Modalità burst (→78)  
Bracketing automatico (→47)  
Registrazione macro (→42)  
Esposizione intelligente (→77)  
Taglio vento (→82)
- 6 Messa a fuoco (→31)
- 7 Area AF (→31)
- 8 Istogramma (→39)
- 9 Modalità autoscatto (→45)
- 10   
Gamma di messa a fuoco (→44)  
Zoom (→32)/Zoom macro (→43)
- 11 Sensibilità ISO (→71)  
Valore apertura/Velocità otturatore  
(→30, 48, 49, 50)  
Velocità minima otturatore (→77)
- 12 Esposizione (→46)  
Tracking AF (→29, 74)  
Spia di assist AF (→80)  
Modalità esposimetrica (→76)
- 13 Data/ora attuali (→16)
- 14 Età in anni/mesi (→56, 65)  
Impostazioni di destinazione (→68)
- 15 Giorni viaggio trascorsi (→68)  
Modo LCD (→20)  
Tempo di registrazione trascorso (→61)  
XXhXXmXXs\*
- 16 Stampa data (→81)
- 17 Destinazione di salvataggio (→14)  
Stato di registrazione
- 18 Numero di foto registrabili (→15)  
Tempo di registrazione disponibile (→61)  
RXXhXXmXXs\*

\* [h], [m] e [s] indicano "hour (ora)", "minute (minuti)" e "second (secondi)".

## Durante la riproduzione

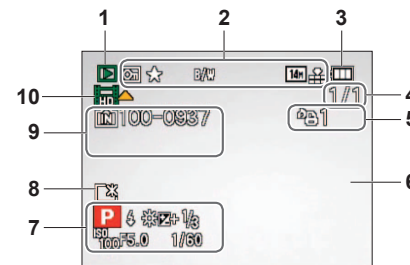

- 1 Modalità di riproduzione (→87)
- 2 Foto protetta (→99)  
Preferiti (→97)  
Indicazione del testo stampato (→93)  
Stampa data (→81)  
Mod. colore (→79)  
Dimensioni immagine (→70)  
Qualità (→71)
- 3 Capacità batteria (→15)
- 4 Numero foto/Totale foto (→37)  
Tempo di riproduzione trascorso (→86)  
XXhXXmXXs\*<sup>1</sup>
- 5 Quantità di foto da stampare (→98)
- 6 Istogramma (→39)
- 7 Destinazione\*<sup>2</sup> (→68)  
Nome\*<sup>2</sup> (→56, 65)  
Titolo\*<sup>2</sup> (→92)  
Informazioni di registrazione  
Data e ora registrate  
Impostazioni di destinazione (→69)
- 8 Modo LCD (→20)  
Giorni viaggio trascorsi (→68)
- 9 Numero cartella/file (→22, 37, 104)  
Destinazione di salvataggio (→14)  
Icona di avvertimento disconnessione cavo  
(→106)  
Tempo di registrazione filmato (→86)  
XXhXXmXXs\*<sup>1</sup>
- 10 Filmato (→86)

\*<sup>1</sup> [h], [m] e [s] indicano "hour (ora)", "minute (minuti)" e "second (secondi)".

\*<sup>2</sup> L'ordine di priorità di visualizzazione è quello delle informazioni del nome dell'ubicazione, titolo, destinazione, nome ([Bambini]/[Anim. domestici]), nome ([Riconosc. viso]).

Le schermate mostrate qui sono solo esempi. Le indicazioni effettivamente visualizzate possono variare.



# Visualizzazione dei messaggi

Significato dei messaggi principali visualizzati sul monitor LCD e azioni richieste.

## [Questa scheda di memoria non è utilizzabile.]

- È stata inserita una MultiMediaCard.  
→ Non compatibile con la fotocamera. Utilizzare una scheda compatibile.

## [Impossibile elim. alcune immagini] [Impossibile elim. questa immagine]

- Le foto non DCF (→37) non possono essere eliminate.  
→ Salvare i dati desiderati su un computer o un altro apparecchio, quindi utilizzare [Formatta] sulla fotocamera. (→24)

## [Impossibile selez. altre immagini da eliminare]

- Il numero di foto che possono essere eliminate in una volta è stato superato.
- Sono state impostate oltre 999 immagini come preferite.
- Il numero di immagini che consentono l'uso contemporaneo di [Modif. tit.], [Stampa testo] o [Mod. dim.] (impostazioni multiple) è stato superato.

## [Impostaz. imposs. per questa immagine]

- [Imp. stam.], [Modif. tit.], o [Stampa testo] non sono eseguibili per le immagini non-DCF(→37).

## [Spegnere e riaccendere la fotocamera] [Errore di sistema]

- L'obiettivo non funziona correttamente.  
→ Accendere di nuovo la fotocamera.  
(Se l'indicazione non si cancella, rivolgersi al rivenditore)

## [Impossibile copiare alcune immagini] [Impossibile completare la copia]

- Le foto non possono essere copiate nei casi seguenti.  
→ Nella memoria incorporata c'è già una foto con lo stesso nome quando si copia dalla scheda.  
→ Il file non è dello standard DCF. (→37)  
→ Foto scattata o modificata con un dispositivo diverso.

## [Spazio memoria interna insufficiente] [Memoria insuff. nella scheda]

- Non c'è più spazio nella memoria interna o nella scheda. Quando si copiano le foto dalla memoria interna alla scheda (copia in blocco), le foto vengono copiate finché la scheda diventa piena.

## [Errore mem. interna] [Formattare mem. int. ?]

- Visualizzato quando si formatta la memoria interna con il computer, ecc.  
→ Formattare di nuovo direttamente usando la fotocamera. I dati vengono eliminati.

## [Errore sch. di mem.] [Formattare questa scheda?]

- Il formato della scheda non può essere utilizzato con questa fotocamera.  
→ Salvare i dati desiderati su un computer o un altro apparecchio, quindi utilizzare [Formatta] sulla fotocamera. (→24)

## [Reinserire la scheda SD] [Provare con un'altra scheda]

- L'accesso alla scheda non è riuscito.  
→ Inserire di nuovo la scheda.
- Provare una scheda diversa.

## [Errore scheda di memoria. Stato della scheda non utilizzabile nella fotocamera. Formattare scheda?]

- La scheda non è dello standard SD.
- Se si utilizzano schede con una capacità di 4 GB o superiore, sono supportate soltanto le schede di memoria SDHC o SDXC.

## [Errore lettura]/[Errore scrittura] [Controllare la scheda]

- La lettura dei dati non è riuscita.  
→ Controllare se la scheda è stata inserita correttamente (→12).
- La scrittura dei dati non è riuscita.  
→ Spegnere la fotocamera e rimuovere la scheda prima di reinserirla e di riaccendere la fotocamera.
- La scheda potrebbe essere danneggiata.
- Provare una scheda diversa.

## [Registrazione movimento annullata a causa della limitazione della velocità di scrittura della scheda]

- Se la registrazione si arresta anche se si usa una scheda con la classe di velocità consigliata (→14), vuol dire che la velocità di scrittura dei dati si è ridotta. In tal caso, si consiglia di fare il backup dei dati sulla scheda di memoria e di formattarla (→24).
- La registrazione del filmato potrebbe essere automaticamente terminata con alcune schede.

## [Impossibile creare una cartella]

- Il numero delle cartelle usate ha raggiunto 999.  
→ Salvare i dati desiderati su un computer o un altro apparecchio, quindi utilizzare [Formatta] sulla fotocamera. (→24).  
Il numero delle cartelle viene regolato a 100 quando si esegue [Azzera num.] (→22).

## [L'immagine viene visualizzata in formato 16:9] [L'immagine viene visualizzata in formato 4:3]

- Il cavo AV (in dotazione) è collegato alla fotocamera.  
→ Per rimuovere immediatamente il messaggio → Premere [MENU/SET].  
→ Per cambiare il formato → Cambiare [Formato TV] (→23).
- Il cavo di collegamento USB (in dotazione) è collegato soltanto alla fotocamera.  
→ Il messaggio scompare quando il cavo viene collegato anche a un altro dispositivo.

## [Batteria non utilizzabile]

- Usare una batteria Panasonic genuina.
- La batteria non viene riconosciuta perché i suoi terminali sono sporchi.  
→ Togliere lo sporco dai terminali della batteria.

Provare prima a controllare queste voci (→114 - 119).  
(Il ripristino delle impostazioni dei menu ai valori predefiniti può a volte risolvere certi problemi.  
Provare a usare [Azzera] nel menu [Setup] nella modalità di registrazione (→22).)

## Batteria, alimentazione

### La fotocamera non funziona anche se viene accesa.

- La batteria non è inserita correttamente (→12) o deve essere ricaricata.

### Il monitor LCD si spegne anche se si accende la fotocamera.

- La funzione [Autospegnim.] è attivata. (→21)  
→ Premere a metà il pulsante di scatto per rilasciare.
- La batteria deve essere ricaricata.

### La fotocamera si spegne non appena viene accesa.

- La batteria deve essere ricaricata.
- La funzione [Autospegnim.] è attivata. (→21)  
→ Premere a metà il pulsante di scatto per rilasciare.

## Registrazione

### Le foto non possono essere registrate.

- L'interruttore di registrazione/riproduzione non è posizionato su  (registrazione).
- Le memoria interna/scheda è piena. → Liberare spazio eliminando le foto indesiderate (→38).

### Le foto registrate sembrano bianche.

- L'obiettivo è sporco (impronte digitali, ecc.).  
→ Accendere la fotocamera per estendere il cilindro dell'obiettivo, e pulire la superficie dell'obiettivo con un panno morbido e asciutto.
- L'obiettivo è appannato.

### Le foto registrate sono troppo chiare/scure.

- Regolare l'esposizione (→46).
- [Min. vel. scatt.] è impostata alle velocità alte, per es., [1/250] (→77).

### Vengono scattate 2-3 foto quando si preme una sola volta il pulsante di scatto.

- La fotocamera è impostata per usare [Auto bracket], [Scatto a raff.] (→78), o le modalità scena [Raff. alta v.] (→57) o [Raffica flash] (→57).

### La messa a fuoco non è corretta.

- Regolazione non appropriata alla distanza del soggetto. (La gamma di messa a fuoco varia secondo la modalità di registrazione.)
- Soggetto fuori della gamma di messa a fuoco.
- Causato dalla fotocamera mossa o movimento del soggetto (→80).

### Le foto scattate sono sfocate. Lo stabilizzatore ottico immagine non funziona.

- La velocità dell'otturatore è più lenta nei luoghi bui e lo stabilizzatore ottico immagine è meno efficiente.  
→ Tenere saldamente la fotocamera con entrambe le mani, con le braccia vicine al corpo.
- Quando si usa una velocità dell'otturatore più lenta con [Min. vel. scatt.], usare un treppiede e l'autoscatto (→45).

## Registrazione (seguito)

### Non è possibile usare [Auto bracket].

- C'è memoria soltanto per 2 foto o meno.

### Le foto scattate sembrano scadenti o c'è interferenza.

- La sensibilità ISO è alta o la velocità dell'otturatore è bassa.  
(L'impostazione predefinita di [Sensibilità] è [AUTO], per cui sulle immagini potrebbe apparire interferenza.)  
→ Abbassare la [Sensibilità] (→71).  
→ Impostare [Mod. colore] su [NATURAL] (→79)  
→ Scattare le foto in luoghi più chiari.
- La fotocamera è impostata nelle modalità scena [Alta sensib.] o [Raff. alta v.]  
(Le foto diventano leggermente più scadenti a causa dell'alta sensibilità.)

### La luminosità o il colore delle foto registrate sono diversi dalla realtà.

- Lo scatto delle foto sotto le lampade a fluorescenza potrebbe richiedere una velocità dell'otturatore più alta e causare un leggero cambiamento di luminosità o colore, ma ciò non è un difetto.

### Delle strisce rosse potrebbero apparire sul monitor LCD, oppure parte dell'intero schermo potrebbe avere una tinta rossastra, quando si registra o si preme il pulsante di scatto a metà.



- Ciò è una caratteristica dei CCD, e potrebbe apparire se il soggetto contiene aree luminose. Intorno a queste aree potrebbero apparire sfocature, ma ciò non è un difetto. Ciò viene registrato sui filmati, ma non sulle foto.
- Si consiglia di tenere lo schermo lontano dalle forti sorgenti di luce, come la luce del sole, quando si scattano le foto.

### La registrazione dei filmati in corso si arresta.

- Con alcune schede, dopo la registrazione potrebbe apparire brevemente il display di accesso e la registrazione in corso potrebbe terminare.
- Se la registrazione si arresta anche se si usa una scheda con la classe di velocità consigliata (→14), vuol dire che la velocità di scrittura dei dati si è ridotta. In tal caso, si consiglia di fare il backup dei dati sulla scheda di memoria e di formattarla (→24).

### Non è possibile bloccare il soggetto. (Il tracking AF non riesce)

- Se il colore del soggetto è simile a quello del fondo, la funzione Tracking AF potrebbe non operare. Impostare l'area AF sui colori specifici del soggetto allineando la sua area con l'area AF. (→74)

## Monitor LCD

**Lo schermo LCD diventa meno luminoso durante la registrazione dei filmati.**

- Lo schermo LCD potrebbe diventare meno luminoso durante la registrazione dei filmati per lunghi periodi di tempo.

**La luminosità è instabile.**

- Il valore dell'apertura viene impostato quando il pulsante di scatto è premuto a metà. (Ciò non ha alcun effetto sulla foto registrata.) Questo sintomo potrebbe anche verificarsi quando la luminosità cambia perché si usa lo zoom o la fotocamera è mossa. Questa è l'operazione di apertura automatica della fotocamera e non è un malfunzionamento.

**Flicker sul monitor in interni.**

- Il flicker potrebbe apparire sul monitor dopo l'accensione (previene gli effetti dalle lampade a fluorescenza).

**Il monitor è troppo chiaro o scuro.**

- La funzione [Modo LCD] è attivata. (→20)

**Appaiono punti neri/blu/rossi/verdi o interferenza. Il monitor sembra distorto quando viene toccato.**

- Ciò non è un difetto e non viene registrato sulle foto, per cui non deve preoccupare.

## Flash

**Non c'è il lampo del flash.**

- Il flash è impostato su [Disatt.forz.fl.]  (→40).
- Il flash non viene emesso nelle modalità scena [Panorama], [Aiuto panorama], [Panorama nott.], [Tramonto], [Raff. alta v.], [Cielo stellato], [Fuochi artific.] e [Foto aerea], o quando si usa [Auto bracket] o [Scatto a raff.].

**Vengono emessi multipli flash.**

- La funzione di riduzione degli occhi rossi è attivata (→40). (Lampeggia due volte per impedire che gli occhi appaiano rossi.)
- La modalità scena è impostata su [Raffica flash].

## Riproduzione

**Le foto sono state ruotate.**

- [Ruota imm.] è impostato su  .

**Non si possono vedere le foto. Non ci sono immagini registrate.**

- L'interruttore di registrazione/riproduzione non è posizionato su  (riproduzione).
- Nella memoria interna o scheda non ci sono foto (foto riprodotte dalla scheda se inserita, altrimenti dalla memoria interna).
- Il nome del file della foto è stato cambiato su un computer? In tal caso, esso non può essere riprodotto con la fotocamera.
- La modalità di riproduzione è stata cambiata.  
→ Impostare la modalità di riproduzione su [Ripr. normale] (→87).

## Riproduzione (seguito)

**Il numero cartella/file è visualizzato come [-]. L'immagine è nera.**

- Foto modificate con il computer o scattate con un dispositivo diverso.
- La batteria è stata rimossa immediatamente dopo lo scatto delle foto o le foto sono state scattate con una batteria debole.  
→ Usare [Formatta] per eliminare (→24).

**Durante la riproduzione calendario viene visualizzata una data sbagliata.**

- Foto modificate con il computer o scattate con un dispositivo diverso.
- [Imp. orol.] non è corretta (→16).  
(Nella riproduzione calendario, se le date del computer e della fotocamera sono diverse, potrebbe essere visualizzata una data sbagliata con le foto copiate nel computer e poi di nuovo nella fotocamera.)

**Sulla foto registrata appaiono macchie rotonde bianche, come bolle di sapone.**







- Se si scattano le foto con il flash in un luogo scuro o in interni, sulle foto potrebbero apparire macchie rotonde bianche causate dalla riflessione del flash sulle particelle nell'aria. Ciò non è un difetto. Una caratteristica di questo è che il numero di macchie rotonde e la loro posizione differiscono in ciascuna foto.



**Sullo schermo appare [Viene visualizzata un'anteprima].**

- Le foto potrebbero essere state registrate con un altro dispositivo. In tal caso, potrebbero essere visualizzate con una qualità scarsa delle immagini.

**Le aree rosse delle foto registrate diventano nere.**

- Se quando si attiva la funzione di correzione digitale degli occhi rossi (  ) viene registrato un soggetto che ha aree di colore simile alla carnagione contenenti aree rosse, la funzione di correzione digitale degli occhi rossi potrebbe annerire le aree rosse.  
→ Si consiglia di impostare il flash su   o , o [Rim.occhi ros.] su [OFF] prima di registrare.

**I rumori di funzionamento della fotocamera, come lo zoom, vengono registrati nei filmati.**

- I rumori di funzionamento della fotocamera potrebbero venire registrati quando la fotocamera regola automaticamente l'apertura dell'obiettivo durante la registrazione dei filmati. Ciò non è un malfunzionamento.

**I filmati registrati con questa fotocamera non possono essere riprodotti con altre fotocamere.**

DMC-TZ19:

- Le specifiche di registrazione del suono di questo modello sono state cambiate per migliorare la qualità audio. Perciò, alcuni filmati registrati con [Motion JPEG] potrebbero non essere riprodotti con le fotocamere digitali Panasonic (LUMIX)\*.  
(I filmati registrati con una fotocamera digitale Panasonic (LUMIX) possono essere riprodotti con questo modello.)  
\* Modelli introdotti nel mercato prima del dicembre 2008, e alcuni modelli introdotti nel mercato nel 2009 (serie FS, LS).

DMC-TZ18:

- In alcuni casi, i filmati registrati con questa fotocamera non possono essere riprodotti con le fotocamere digitali di altre marche, e non possono essere riprodotti con le fotocamere digitali Panasonic (LUMIX) vendute prima del luglio 2008.

## Televisore, computer, stampante

**Sul televisore non appaiono le foto. Le foto sono sfocate o senza i colori.**

- Il collegamento non è corretto (→109).
- Sul televisore non è stato selezionato l'ingresso ausiliario.
- Controllare l'impostazione [Usc.video] (NTSC/PAL) della fotocamera (→23).

**La visualizzazione sullo schermo TV è diversa da quella del monitor LCD.**

- Con certi televisori il formato potrebbe non essere corretto o i bordi essere tagliati.

**La riproduzione dei filmati sul televisore non è possibile.**

- La scheda è inserita nel televisore.  
→ Collegare la fotocamera e il televisore con il cavo AV (in dotazione), e riprodurre i filmati con la fotocamera (→109).

**La foto non viene visualizzata sull'intero schermo TV.**

- Controllare le impostazioni [Formato TV] (→23).

**Non è possibile inviare le foto al computer.**

- Il collegamento non è corretto (→103).
- Controllare se il computer riconosce la scheda.
- Impostare [Modo USB] su [PC] (→22).

**Il computer non riconosce la scheda (legge soltanto la memoria interna).**

- Staccare il cavo di collegamento USB (in dotazione) e ricollegarlo con la scheda in posizione.

**La scheda non viene riconosciuta dal computer.**

**(Si sta utilizzando una scheda di memoria SDXC.)**

- Assicurarsi che il computer supporti le schede di memoria SDXC.  
<http://panasonic.net/avc/sdcard/information/SDXC.html>
- Quando si inserisce una scheda, viene visualizzato un messaggio che richiede di formattare la scheda; tuttavia, non formattarla.  
→ Se l'indicatore [Accesso] sul monitor LCD non si spegne, spegnere la fotocamera prima di staccare il cavo di collegamento USB.

**Il caricamento su YouTube o Facebook non può essere eseguito correttamente.**

- Accertarsi che le informazioni di accesso (ID di accesso, nome utente, indirizzo e-mail e password) siano corrette.
- Accertarsi che il computer sia collegato a Internet.
- Accertarsi che il software residente (come un software antivirus e il firewall, ecc.) non blocchi l'accesso a YouTube o Facebook.
- Controllare il sito YouTube o Facebook.

**La stampa non è possibile con la fotocamera collegata alla stampante.**

- La stampante non è compatibile PictBridge.
- Impostare [Modo USB] su [PictBridge(PTP)] (→22).

**I bordi delle immagini vengono tagliati durante la stampa.**

- Rilasciare qualsiasi impostazione di rifilatura o stampa senza bordi sulla stampante prima di stampare.  
(Vedere il manuale di istruzioni della stampante.)
- Le immagini sono state registrate nel formato **16:9**.  
→ Se si fa stampare dal fotografo, controllare se può stampare i formati 16:9.

## Varie

**Il menu non viene visualizzato nella lingua desiderata.**

- Cambiare l'impostazione [Lingua] (→24).

**La fotocamera fa rumore quando viene agitata.**

- Il rumore è causato dal movimento dell'obiettivo e non è un difetto.

**La spia rossa si accende quando si preme a metà il pulsante di scatto nei luoghi bui.**

- [Luce assist AF] è impostata su [ON] (→80).

**La spia di aiuto AF non si accende.**

- [Luce assist AF] è impostata su [OFF].

**La fotocamera è molto calda.**

- La fotocamera potrebbe riscaldarsi durante l'uso, ma ciò non ha alcun effetto sulle prestazioni o la qualità.

**Si sentono dei clic dall'obiettivo.**

- Quando la luminosità cambia, dall'obiettivo si potrebbero sentire dei clic e potrebbe anche cambiare la luminosità del monitor, ma ciò è dovuto alle impostazioni dell'apertura in corso.  
(Ciò non ha effetto sulla registrazione.)

**L'orologio non è corretto.**

- La fotocamera non è stata usata per un lungo periodo di tempo.  
→ Regolare di nuovo l'orologio (→16).
- È stato impiegato troppo tempo per la regolazione dell'ora (l'orologio ritarda di tale entità).

**Quando si usa lo zoom, le immagini diventano leggermente distorte e i contorni del soggetto colorati.**

- Le immagini potrebbero essere leggermente distorte o i contorni del soggetto colorati secondo il rapporto zoom, ma ciò non è un difetto.

**Il movimento dello zoom si arresta momentaneamente.**

- Il movimento dello zoom si arresta momentaneamente durante lo zoom ottico extra, e durante il funzionamento dello i.Zoom, ma non si tratta di un guasto.

**Lo zoom non raggiunge il massimo rapporto d'ingrandimento.**

- Se il rapporto zoom si arresta a 3x, è stata impostata la funzione [Zoom macro] (→43).

**I numeri dei file non vengono registrati in sequenza.**

- I numeri dei file vengono riordinati quando si creano nuove cartelle (→104).

**I numeri dei file sono saltati all'indietro.**

- Si è rimossa/riattaccata la batteria con la fotocamera accesa.  
(I numeri potrebbero saltare all'indietro se i numeri delle cartelle/file non sono registrati correttamente.)

**Se non si esegue alcuna operazione per un certo tempo, viene improvvisamente visualizzata la dimostrazione.**

- Questa è la modalità di dimostrazione automatica che presenta le caratteristiche di questa fotocamera. Premere [MENU/SET] per tornare alla schermata precedente.

# Precauzioni e note per l'uso

## Usando la fotocamera

- La fotocamera potrebbe riscaldarsi se viene usata per lunghi periodi, ma ciò non è un difetto.
- **Allontanare quanto più possibile la fotocamera dagli apparecchi elettromagnetici (come i forni a microonde, il televisore, i videogiochi, ecc.).**
  - Se si usa la fotocamera sopra o vicino al televisore, le immagini e il suono della fotocamera potrebbero essere disturbati dalla radiazione delle onde elettromagnetiche.
  - Non usare la fotocamera vicino ai cellulari, perché altrimenti il rumore potrebbe disturbare le immagini e il suono.
  - I dati registrati, o le foto, possono essere distorti dai forti campi magnetici creati dai grandi diffusori o motori.
  - La radiazione delle onde elettromagnetiche generata dai microprocessori potrebbe avere effetti negativi sulla fotocamera, disturbando le immagini e il suono.
  - Se gli apparecchi elettromagnetici hanno un effetto negativo sulla fotocamera e questa smette di funzionare correttamente, spegnerla e rimuovere la batteria o staccare l'alimentatore c.a. (opzionale). Reinserire poi la batteria o ricollegare l'alimentatore c.a. e accendere la fotocamera.

### **Non usare la fotocamera vicino ai trasmettitori radio o i fili dell'alta tensione.**

- Se si registra vicino ai trasmettitori radio o i fili dell'alta tensione, le immagini registrate e il suono potrebbero essere disturbati.
- Non prolungare il cavo di alimentazione o cavo in dotazione.
- Evitare il contatto degli insetticidi o sostanze volatili con la fotocamera (potrebbero rovinare la superficie o scrostare la vernice).
- Non lasciare mai la fotocamera e la batteria nell'automobile o sul cofano della macchina d'estate.  
Ciò potrebbe causare una perdita di elettrolito della batteria, generare calore e causare un incendio o scoppio della batteria per l'alta temperatura.

## Cura della fotocamera

Per pulire la fotocamera, rimuovere la batteria, o staccare la spina di corrente dalla presa, e pulirla con un panno morbido e asciutto.

- Per togliere le macchie ostinate, usare un panno bagnato strizzato completamente prima di strofinarla di nuovo con un panno asciutto.
- Non si devono usare benzolo, solventi, alcol o detersivi da cucina, perché possono danneggiare l'involucro esterno e la finitura della fotocamera.
- Se si usa un panno trattato chimicamente, leggere con cura le istruzioni che lo accompagnano.
- Non toccare il copriobiettivo.

## Non usandola per qualche tempo

- Spegnerla la fotocamera prima di rimuovere la batteria e la scheda (accertarsi che la batteria sia stata rimossa, per evitare i danni causati dal suo scaricamento eccessivo).
- Non lasciare a contatto con gomma o sacchetti di plastica.
- Conservare insieme con un agente di asciugatura (gel di silice) se viene lasciata in un cassetto, ecc. Conservare le batterie nei luoghi freschi (15 °C - 25 °C) con bassa umidità (40 %RH - 60 %RH) e senza sbalzi di temperatura.
- Caricare la batteria una volta all'anno e usarla completamente prima di riparla di nuovo.

## Schede di memoria

- Per evitare di danneggiare le schede o i dati
  - Evitare le alte temperature, la luce diretta del sole, le onde elettromagnetiche e l'elettricità statica.
  - Non piegare, far cadere o esporre a forti urti.
  - Non toccare i connettori sul rovescio delle schede, o lasciare che si sporchino o bagnino.
- Per disfarsi/trasferire le schede di memoria
  - Se si usano le funzioni "formattazione" o "eliminazione" con la fotocamera o il computer, ciò cambia soltanto le informazioni di gestione dei file e non elimina completamente i dati della scheda di memoria. Per disfarsi o trasferire le schede di memoria, si consiglia di distruggere la scheda di memoria stessa o di usare un software di cancellazione dati computer disponibile in commercio per eliminare completamente i dati dalla scheda di memoria. I dati delle schede di memoria devono essere gestiti in modo responsabile.

## Monitor LCD

- Non premere con forza la superficie del monitor LCD. Ciò potrebbe causare una visualizzazione irregolare e danneggiare il monitor.
- Nei climi freddi, o in altre situazioni in cui la fotocamera diventa fredda, il monitor LCD potrebbe avere una risposta leggermente inferiore a quella normale immediatamente dopo l'avviamento. La luminosità normale viene ripristinata dopo che le componenti interne si sono riscaldate.

Per la fabbricazione del monitor LCD si utilizza una tecnologia di grandissima precisione. Tuttavia, è possibile che vi siano alcuni punti scuri o luminosi (rossi, blu o verdi) sullo schermo.

Non si tratta di un malfunzionamento.

Il monitor LCD presenta oltre il 99,99% dei pixel effettivamente utilizzabili, mentre appena lo 0,01% dei pixel è inattivo o sempre acceso. I punti non saranno registrati nelle immagini memorizzate nella memoria incorporata o su una scheda.

## Precauzioni e note per l'uso (Seguito)

### Obiettivo

- Se l'obiettivo è sporco:  
Se l'obiettivo è sporco (impronte digitali, ecc.), le immagini potrebbero apparire leggermente bianche. Accendere la fotocamera, tenere con le dita il cilindro estratto e pulire delicatamente la superficie della lente con un panno morbido e asciutto.
- Non lasciare l'obiettivo esposto alla luce diretta del sole.
- Non si deve toccare il copriobiettivo, perché si potrebbe danneggiare l'obiettivo. Fare attenzione quando si toglie la fotocamera dalla sua custodia, ecc.

### Usando un treppiede o un monopiede

- Non usare forza eccessiva o stringere le viti se sono storte. (Ciò potrebbe danneggiare la fotocamera, il foro della vite o l'etichetta.)
- Accertarsi che il treppiede sia stabile. (Vedere le istruzioni per il treppiede.)

### Informazioni personali

Se nella modalità [Bambini] o nella funzione [Riconosc. viso] si impostano nomi o date di nascita, nella fotocamera e nella foto scattate vengono incluse informazioni personali.

- Disconoscimento di responsabilità
  - I dati contenenti informazioni personali possono essere alterati o persi a causa di un malfunzionamento, elettricità statica, incidenti, guasti, ripari o altre operazioni. Panasonic non è tenuto a risarcire alcun danno incorso, direttamente o indirettamente, a causa dell'alterazione o perdita dei dati contenenti informazioni personali.
- Al momento della richiesta delle riparazioni o di trasferimento/smaltimento della fotocamera
  - Cancellare tutte le impostazioni per proteggere le proprie informazioni personali. (→22)
  - Se la memoria incorporata contiene delle immagini, copiarle su una scheda di memoria (→101) se necessario, e formattare (→24) poi la memoria incorporata.
  - Rimuovere la scheda di memoria dalla fotocamera.
  - Quando si richiedono le riparazioni, la memoria incorporata e altre impostazioni potrebbero tornare allo stato iniziale del momento dell'acquisto.
  - Se le operazioni sopra non sono eseguibili a causa di un malfunzionamento della fotocamera, rivolgersi al rivenditore o al Centro di assistenza più vicino.

**Quando si intende cedere o smaltire la propria scheda di memoria, vedere "Per disfarsi/trasferire le schede di memoria" nella sezione precedente.**



- Il logo SDXC è un marchio di SD-3C, LLC.
- QuickTime e il logo QuickTime sono marchi o marchi registrati di Apple Inc., utilizzati su licenza.
- YouTube è un marchio di Google Inc.
- Questo prodotto utilizza "DynaFont", di DynaComware Corporation. DynaFont è un marchio registrato di DynaComware Taiwan Inc.
- Altri nomi, nomi di ditte e nomi di prodotti stampati in queste istruzioni sono marchi o marchi registrati delle relative società.